

# XPS 8930

## Hizmet El Kitabı



## Notlar, dikkat edilecek noktalar ve uyarılar

 **NOT:** NOT, ürününüzü daha iyi kullanmanıza yardımcı olacak önemli bilgiler sağlar.

 **DİKKAT:** DİKKAT, donanım hasarı veya veri kaybı olasılığını gösterir ve sorunu nasıl önleyeceğinizi bildirir.

 **UYARI:** UYARI, mülk hasarı, kişisel yaralanma veya ölüm potansiyeline işaret eder.

<b>Bölüm 1: Bilgisayarınızın içinde çalışmaya başlamadan önce.....</b>	<b>8</b>
Başlamadan önce.....	8
Güvenlik talimatları.....	8
Önerilen araçlar.....	9
Vida listesi.....	9
<b>Bölüm 2: Bilgisayarınızın içinde çalıştıktan sonra.....</b>	<b>10</b>
<b>Bölüm 3: Teknik özelliklere genel bakış.....</b>	<b>11</b>
Bilgisayarınızın iç görünüşü.....	11
Sistem Kartı Bileşenleri.....	12
<b>Bölüm 4: Sağ yan kapağı çıkarma.....</b>	<b>13</b>
Yordam.....	13
<b>Bölüm 5: Sağ yan kapağı yerine takma.....</b>	<b>14</b>
Yordam.....	14
<b>Bölüm 6: Ön çerçevenin çıkarılması.....</b>	<b>15</b>
Ön koşullar.....	15
Yordam.....	15
<b>Bölüm 7: Ön çerçeveyi takma.....</b>	<b>17</b>
Yordam.....	17
Son koşullar.....	17
<b>Bölüm 8: Optik sürücünün çıkarılması.....</b>	<b>18</b>
Ön koşullar.....	18
Yordam.....	18
<b>Bölüm 9: Optik sürücüyü yerine takma.....</b>	<b>22</b>
Yordam.....	22
Son koşullar.....	22
Son koşullar.....	22
<b>Bölüm 10: Üst kapağı çıkarma.....</b>	<b>23</b>
Ön koşullar.....	23
Yordam.....	23
<b>Bölüm 11: Üst kapağı yerine takma.....</b>	<b>24</b>
Yordam.....	24
Son koşullar.....	24

<b>Bölüm 12: Alt kapağı çıkarma.....</b>	<b>25</b>
Ön koşullar.....	25
Yordam.....	25
<b>Bölüm 13: Alt kapağı yerine takma.....</b>	<b>27</b>
Yordam.....	27
Son koşullar.....	27
<b>Bölüm 14: Birincil sabit sürücüyü çıkarma.....</b>	<b>28</b>
Ön koşullar.....	28
Yordam.....	28
<b>Bölüm 15: Birincil sabit sürücüyü yerine takma.....</b>	<b>30</b>
Yordam.....	30
Son koşullar.....	30
<b>Bölüm 16: İkincil sabit sürücüyü çıkarma.....</b>	<b>31</b>
Ön koşullar.....	31
Yordam.....	31
<b>Bölüm 17: İkincil sabit sürücüyü yerine takma.....</b>	<b>33</b>
Son koşullar.....	33
Yordam.....	33
<b>Bölüm 18: Katı hal sürücüsünün çıkarılması.....</b>	<b>34</b>
Ön koşullar.....	34
Yordam.....	34
<b>Bölüm 19: Katı hal sürücüsünün değiştirilmesi.....</b>	<b>36</b>
Yordam.....	36
Son koşullar.....	37
<b>Bölüm 20: Güç kaynağı ünitesini çıkarma.....</b>	<b>38</b>
Ön koşullar.....	38
Yordam.....	38
<b>Bölüm 21: Güç kaynağı ünitesini takma.....</b>	<b>42</b>
Yordam.....	42
Son koşullar.....	42
<b>Bölüm 22: Düğme pili çıkarma.....</b>	<b>43</b>
Ön koşullar.....	43
Yordam.....	43
<b>Bölüm 23: Düğme pili yerine takma.....</b>	<b>44</b>
Yordam.....	44
Son koşullar.....	44

<b>Bölüm 24: Ekran kartını çıkarma.....</b>	<b>45</b>
Ön koşullar.....	45
Yordam.....	45
<b>Bölüm 25: Grafik kartını takma.....</b>	<b>46</b>
Yordam.....	46
Son koşullar.....	46
<b>Bölüm 26: Tam uzunluktaki grafik kartlarını çıkarma.....</b>	<b>47</b>
Ön koşullar.....	47
Yordam.....	47
<b>Bölüm 27: Tam uzunluktaki grafik kartlarını değiştirme.....</b>	<b>49</b>
Yordam.....	49
Son koşullar.....	49
<b>Bölüm 28: Bellek modüllerinin çıkarma.....</b>	<b>50</b>
Ön koşullar.....	50
Yordam.....	50
<b>Bölüm 29: Bellek modüllerinin değiştirilmesi.....</b>	<b>52</b>
Yordam.....	52
Son koşullar.....	53
<b>Bölüm 30: Güç düğmesi modülünü çıkarma.....</b>	<b>54</b>
Ön koşullar.....	54
Yordam.....	54
<b>Bölüm 31: Güç düğmesi modülünü yerine takma.....</b>	<b>56</b>
Yordam.....	56
Son koşullar.....	56
<b>Bölüm 32: Üst G/Ç panelini çıkarma.....</b>	<b>57</b>
Ön koşullar.....	57
Yordam.....	57
<b>Bölüm 33: Üst G/Ç panelini yerine takma.....</b>	<b>59</b>
Yordam.....	59
Son koşullar.....	59
<b>Bölüm 34: Fan ve ısı emici aksamını çıkarma.....</b>	<b>60</b>
Ön koşullar.....	60
Yordam.....	60
<b>Bölüm 35: Fan ve ısı emici aksamını değiştirme.....</b>	<b>63</b>
Yordam.....	63
Son koşullar.....	63

<b>Bölüm 36: VR ısı emiciyi çıkarma.....</b>	<b>64</b>
Ön koşullar.....	64
Yordam.....	64
<b>Bölüm 37: VR ısı emiciyi yerine takma.....</b>	<b>65</b>
Yordam.....	65
Son koşullar.....	65
<b>Bölüm 38: İşlemci fanını ve ısı emici aksamı çıkarma.....</b>	<b>66</b>
Ön koşullar.....	66
Yordam.....	66
<b>Bölüm 39: İşlemci fanı ve ısı emici aksamını takma.....</b>	<b>68</b>
Yordam.....	68
Son koşullar.....	68
<b>Bölüm 40: Kasa fanının çıkarılması.....</b>	<b>69</b>
Ön koşullar.....	69
Yordam.....	69
<b>Bölüm 41: Kasa fanını takma.....</b>	<b>71</b>
Yordam.....	71
Son koşullar.....	71
<b>Bölüm 42: İşlemcinin çıkarılması.....</b>	<b>72</b>
Ön koşullar.....	72
Yordam.....	72
<b>Bölüm 43: İşlemcinin yerine takılması.....</b>	<b>74</b>
Yordam.....	74
Son koşullar.....	75
<b>Bölüm 44: Kablosuz kartı çıkarma.....</b>	<b>76</b>
Ön koşullar.....	76
Yordam.....	76
<b>Bölüm 45: Kablosuz kartı takma.....</b>	<b>77</b>
Yordam.....	77
Son koşullar.....	78
<b>Bölüm 46: Antenleri çıkarma.....</b>	<b>79</b>
Ön koşullar.....	79
Yordam.....	79
<b>Bölüm 47: Antenleri yerine takma.....</b>	<b>81</b>
Yordam.....	81
Son koşullar.....	81

<b>Bölüm 48: Sistem kartını çıkarma.....</b>	<b>82</b>
Ön koşullar.....	82
Yordam.....	82
<b>Bölüm 49: Sistem kartını yerine takma.....</b>	<b>84</b>
Yordam.....	84
Son koşullar.....	84
<b>Bölüm 50: Sürücülerini indirme.....</b>	<b>85</b>
Ses sürücüsünü indirme.....	85
Grafik sürücüsünü indirme.....	85
USB 3.0 sürücüsünü indirme.....	85
Wi-Fi sürücüsünü indirme.....	85
Ortam kart okuyucusunu sürücüsünü indirme.....	86
Chipset sürücüsünü indirme.....	86
Ağ sürücüsünü indirme.....	86
<b>Bölüm 51: Sistem kurulumu.....</b>	<b>87</b>
Önyükleme Sırası.....	87
Gezinti tuşları.....	87
BIOS genel bakış.....	87
BIOS kurulum programına girme.....	87
Sistem Kurulum Seçenekleri.....	88
Sistem ve kurulum parolası.....	91
Bir sistem kurulum parolası belirleme.....	91
Mevcut sistem kurulum parolasını silme veya değiştirme.....	92
CMOS ayarlarını silme.....	92
Unutulmuş parolaları temizleme.....	93
<b>Bölüm 52: Sorun Giderme.....</b>	<b>96</b>
Gelişmiş Yükleme Öncesi Sistem Değerlendirmesi (ePSA) tanılamaları.....	96
EPSA Tanılamalarını çalıştırma.....	96
Tanılamalar.....	96
BIOS'u Sıfırlama (USB anahtarı).....	97
BIOS'u Sıfırlama.....	97
Yedekleme ortam ve kurtarma seçenekleri.....	97
Güç kaynağı ünitesi Yerleşik Kendi Kendine Test (BIST).....	98
Güç kaynağı ünitesinin arızalı olduğunu onaylama adımları.....	98
Wi-Fi güç döngüsü.....	98
<b>Bölüm 53: Yardım alma ve Dell'e başvurma.....</b>	<b>100</b>

# Bilgisayarınızın içinde çalışmaya başlamadan önce

**NOT:** Sipariş ettiğiniz yapılandırmaya bağlı olarak bu belgedeki resimler sizin bilgisayarınızdan farklı olabilir.

## Başlamadan önce

1. Tüm açık dosyaları kaydedip kapatın ve tüm açık uygulamalardan çıkın.
2. Bilgisayarınızı kapatın. **Başlat** > **Bilgisayarı** > **Kapat**'ı tıklayın.
 

**NOT:** Farklı bir işletim sistemi kullanıyorsanız, kapatma ile ilgili talimatlar için, işletim sisteminizin dokümanlarına bakın.
3. Bilgisayarınızı ve tüm bağlı aygıtları elektrik prizlerinden çıkarın.
4. Klavye, fare ve monitör gibi bağlı olan tüm aygıtların ve çevre birimlerinin bilgisayarınızla bağlantısını kesin.
5. Bilgisayarınızda bulunan ortam kartlarını ve optik sürücülerini çıkarın.
6. Bilgisayarın fişini çektikten sonra, sistem kartını topraklamak için güç düğmesine basın ve yaklaşık 5 saniye basılı tutun.

## Güvenlik talimatları

Bilgisayarınızı olası hasarlardan korumak ve kendi kişisel güvenliğinizi sağlamak için aşağıdaki güvenlik yönergelerine uyun. Aksi belirtilmedikçe, bu belgede bulunan her prosedür, bilgisayarınızla birlikte gelen güvenlik bilgilerini okuduğunuzu varsaymaktadır.

**NOT:** Bilgisayarınızın içinde çalışmadan önce, bilgisayarınızla birlikte verilen güvenlik bilgilerini okuyun. Ek güvenlik en iyi uygulama bilgileri için [www.dell.com/regulatory\\_compliance](http://www.dell.com/regulatory_compliance) adresindeki Regulatory Compliance (Yasal Uygunluk) Ana Sayfasına bakın.

**NOT:** Bilgisayarın kapağını veya panelleri açmadan önce, tüm güç kaynaklarının bağlantısını kesin. Bilgisayarın içinde çalışmayı tamamladıktan sonra, güç kaynağına bağlamadan önce, tüm kapakları, panelleri ve vidaları yerlerine takın.

**DİKKAT:** Bilgisayarınıza zarar gelmesini önlemek için, çalışma düzeyinin düz ve temiz olduğuna emin olun.

**DİKKAT:** Bileşenlere ve kartlara dikkatle muamele edin. Bir kartın üzerindeki bileşenlere veya kontaklara dokunmayın. Kartları kenarlarından veya metal montaj braketinden tutun. İşlemci gibi bileşenleri pimlerinden değil kenarlarından tutun.

**DİKKAT:** Yalnızca sorun giderme ve onarım tarafından yetkilendirilmeniz veya Dell teknik destek ekibi. Dell tarafından yetkilendirilmemiş servislerden kaynaklanan zararlar garantinizin kapsamında değildir. Güvenlik talimatlarına bakın. ile birlikte gönderilen ürün veya [www.dell.com/regulatory\\_compliance](http://www.dell.com/regulatory_compliance).

**DİKKAT:** Bilgisayarınızın içindeki herhangi bir şeye dokunmadan önce, antistatik bileklik kullanarak veya bilgisayarınızın arkasındaki metal kısım gibi boyanmamış bir metal yüzeye düzenli şekilde dokunarak kendinizi topraklayın. Çalışırken, iç bileşenlere zarar verebilecek statik elektriği boşaltmak için, boyanmamış metal yüzeye belirli aralıklarla dokunun.

**DİKKAT:** Bir kabloyu çıkarırken kablonun kendisinden değil, konektör kısmından veya çekme yerinden tutarak çekin. Bazı kablolarda, kabloyu çıkarmadan önce açmanız gereken kilitleme tırnaklı veya kelebek vidalı konektörler bulunur. Kabloların bağlantısını keserken, konektör pimlerinin eğilmesini önlemek için, bunları düzgün şekilde hizalanmış tutun. Kabloları takarken, konektörlerin ve bağlantı noktalarının yönlerinin doğru olduğundan ve doğru hizalandıklarından emin olun.

**DİKKAT:** Takılı kartı ortam kartı okuyucusundan basarak çıkarın.

**NOT:** Bilgisayarınızın ve belirli bileşenlerin rengi bu belgede gösterilenden farklı olabilir.

## Önerilen araçlar









Bu belgedeki prosedürler için aşağıdaki araçlar gerekebilir:

- 1 numaralı yıldız tornavida
- Phillips tornavida #2
- Plastik çubuk

## Vida listesi

Aşağıdaki tablo, farklı bileşenleri bilgisayara sabitlemek için kullanılan vidaların bir listesini sağlamaktadır.

**Tablo 1. Vida listesi**

Bileşen	Sabitlenme hedefi:	Vida tipi	Miktar	Vida görüntü
Sağ yan kapak serbest bırakma mandalı	Kasa	#6-32xL7-12	1	
Sabit sürücü	Sabit sürücü bağlantı aparatı	#6-32x1/4"	4	
Sabit sürücü kafesi	Kasa	#6-32x1/4"	6 (Takılan sabit sürücü kafesi başına iki adet)	
Güç kaynağı dirseği	Kasa	#6-32x1/4"	2	
Güç kaynağı ünitesi	Kasa	#6-32x1/4"	4	
Fan	Isı-emici aksamı	#6-32x1/4"	3	
Kasa fanı	Kasa	#6-32x1/4"	1	
Güç düğmesi modülü	Üst panel	#6-32x1/4"	1	
Katı-hal sürücüsü	Sistem kartı	M2x2.5	1	
Kablosuz kart	Sistem kartı	M2x2.5	1	
Üst GÇ Paneli	Kasa	#6-32x1/4"	4	
Optik Sürücü	optik sürücü desteği	M2x2.5	1	
Sistem kartı	Kasa	#6-32x1/4"	8	

## Bilgisayarınızın içinde çalıştıktan sonra

**⚠ DİKKAT:** Serbest kalmış veya gevşemiş vidaları bilgisayarınızın içinde bırakmak bilgisayarınıza ciddi şekilde zarar verebilir.

1. Tüm vidaları yerlerine takın ve bilgisayarınızın içine kaçmış vida kalmadığından emin olun.
2. Bilgisayarınızda çalışmadan önce çıkardığınız tüm harici cihazları, çevre birimlerini veya kabloları yerlerine takın.
3. Bilgisayarınızda çalışmadan önce çıkardığınız tüm ortam kartlarını, diskleri veya diğer parçaları yerlerine takın.
4. Bilgisayarınızı ve tüm bağlı aygıtları elektrik prizlerine takın.
5. Bilgisayarınızı açın.

## Teknik özelliklere genel bakış

**NOT:** Bilgisayarınızın içerisinde çalışmadan önce, bilgisayarınızla birlikte gönderilen emniyet bilgilerini okuyun ve içerisinde belirtilen adımları izleyin. Sisteminizin içinde çalıştıktan sonra, bölümündeki talimatları **içinde çalıştıktan sonra**. Ek güvenlik en iyi uygulama bilgileri için [www.dell.com/regulatory\\_compliance](http://www.dell.com/regulatory_compliance) adresindeki Regulatory Compliance (Yasal Uygunluk) Ana Sayfasına bakın.

### Bilgisayarınızın iç görünüşü

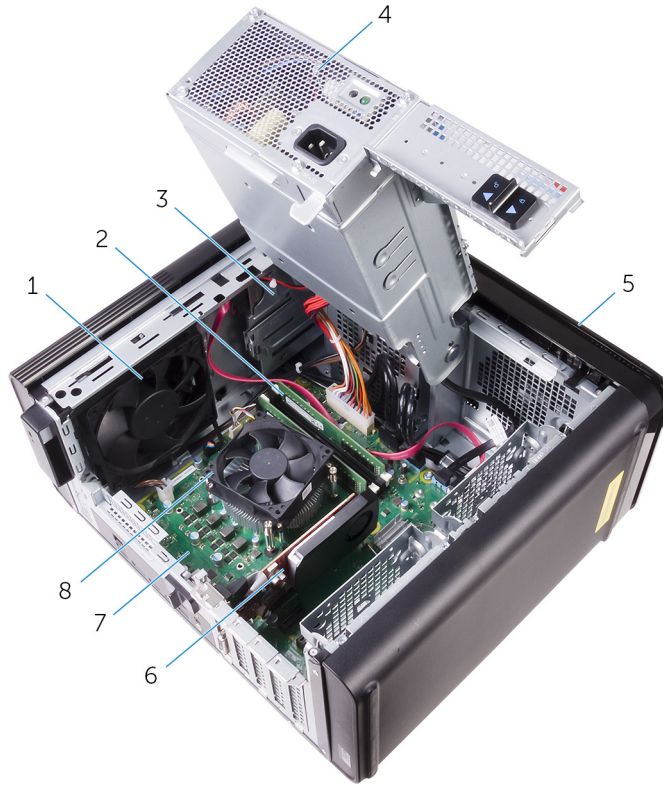

1. kasa fanı
3. optik sürücü
5. ön çerçeve
7. sistem kartı

2. bellek modülleri
4. güç kaynağı ünitesi
6. ekran kartı
8. işlemci fanı ve ısı emici aksamı

# Sistem Kartı Bileşenleri

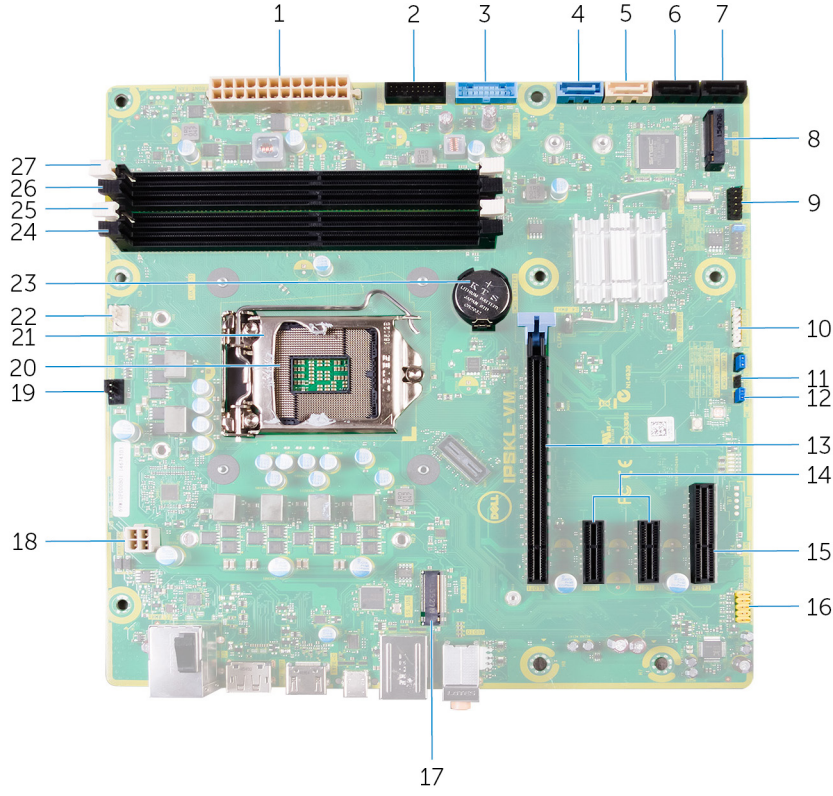

1. sistem kartı güç konektörü (ATX\_POWER)
2. ön USB konektörü 2 (F\_SSUSB2)
3. ön USB konektörü 1 (F\_SSUSB1)
4. Sabit sürücü için SATA 6 Gb/sn (SATA1)
5. Optik sürücü için SATA 6 Gb/sn (SATA2)
6. SATA 6 Gbps sürücü konektörü (SATA3)
7. SATA 6 Gbps sürücü konektörü (SATA4)
8. katı hal sürücü yuvası (M.2 SSD)
9. ön G/Ç paneli (F\_PANEL)
10. Ortam kart okuyucu konektörü (CARD\_READER)
11. CMOS-reset atlama teli (CMOS JUMPER)
12. parola sıfırlama atlama teli (PASSWORD JUMPER)
13. PCI Express x16 kart yuvası (SLOT1)
14. PCI-Express x1 kart yuvası (YUVA 2 ve YUVA 3)
15. PCI Express x4 kart yuvası (YUVA 4)
16. ön ses konektörü (F\_audio)
17. kablosuz kart yuvası (M.2\_SLOT1)
18. CPU güç kablosu (ATX\_CPU)
19. kasa fanı konektörü (TOP\_FAN)
20. işlemci soketi
21. işlemci serbest bırakma mandalı
22. işlemci fanı konektörü (CPU\_FAN)
23. düğme pil (CMOS BATTERY)
24. bellek modülü yuvası (DIMM3)
25. bellek modülü yuvası (DIMM1)
26. bellek modülü yuvası (DIMM4)
27. bellek modülü yuvası (DIMM2)

## Sağ yan kapağı çıkarma

**NOT:** Bilgisayarınızın içerisinde çalışmadan önce, bilgisayarınızla birlikte gönderilen emniyet bilgilerini okuyun ve içerisinde belirtilen adımları izleyin. Sisteminizin içinde çalıştıktan sonra, bölümündeki talimatları **İçinde çalıştıktan sonra**. Ek güvenlik en iyi uygulama bilgileri için [www.dell.com/regulatory\\_compliance](http://www.dell.com/regulatory_compliance) adresindeki Regulatory Compliance (Yasal Uygunluk) Ana Sayfasına bakın.

### Yordam

1. Bilgisayarı dik bir konumda yerleştirin.
2. Sağ yan kapak serbest bırakma mandalını kasaya sabitleyen vidayı (# 6-32xL7-12) çıkarın.
3. Sağ yan kapak serbest bırakma mandalını çekin.
4. Sağ taraftaki kapağı kaldırın ve sonra bilgisayarın üst tarafına doğru kaydırın.
5. Sağ yan kapağı kasadan çıkarın.



#### Rakam 1. Sağ yan kapağı çıkarma

- a. Sağ yan kapak serbest bırakma mandalı
- b. kasa
- c. Sağ yan kapak

## Sağ yan kapağı yerine takma

**NOT:** Bilgisayarınızın içerisinde çalışmadan önce, bilgisayarınızla birlikte gönderilen emniyet bilgilerini okuyun ve içerisinde belirtilen adımları izleyin. Sisteminizin içinde çalıştıktan sonra, bölümündeki talimatları **içinde çalıştıktan sonra**. Ek güvenlik en iyi uygulama bilgileri için [www.dell.com/regulatory\\_compliance](http://www.dell.com/regulatory_compliance) adresindeki Regulatory Compliance (Yasal Uygunluk) Ana Sayfasına bakın.

### Yordam

1. Sağ yan kapaktaki tırnakları kasanın alt kısmındaki yuvalarla hizalayın ve yan kapağı tutturarak yerine oturtun.



#### Rakam 2. Sağ yan kapağı takma

- |            |                  |
|------------|------------------|
| 1. yuvalar | 2. tırnaklar     |
| 3. kasa    | 4. Sağ yan kapak |

**NOT:** 850 W güç kaynağı ünitesiyle gönderilen bilgisayarlar için, iki lastiğin sağ yan kapak içinde işaretli olan yere yapıştırıldığından emin olun.

2. Sağ yan kapak serbest bırakma mandalını kasaya sabitleyen vidayı (# 6-32xL7-12) yerine takın.

## Ön çerçevenin çıkarılması

- NOT:** Bilgisayarınızın içerisinde çalışmadan önce, bilgisayarınızla birlikte gönderilen emniyet bilgilerini okuyun ve içerisinde belirtilen adımları izleyin. Sisteminizin içinde çalıştıktan sonra, bölümündeki talimatları **İçinde çalıştıktan sonra**. Ek güvenlik en iyi uygulama bilgileri için [www.dell.com/regulatory\\_compliance](http://www.dell.com/regulatory_compliance) adresindeki Regulatory Compliance (Yasal Uygunluk) Ana Sayfasına bakın.

### Ön koşullar

1. Sağ yan kapağı çıkarın.
2. Optik sürücüyü çıkarın.

### Yordam

1. Ön çerçeve tırnaklarını üstten itibaren sırayla serbest bırakarak ön kasadaki yuvalardan dışa doğru hareket ettirin.



#### Rakam 3. Ön çerçevenin çıkarılması

- a. ön çerçeve
  - b. ön çerçeve tırnakları
2. Ön çerçeveyi kasadaki yuvalardan serbest bırakmak için ön çerçeveyi kasanın ön tarafından uzağa doğru döndürün ve çekin.

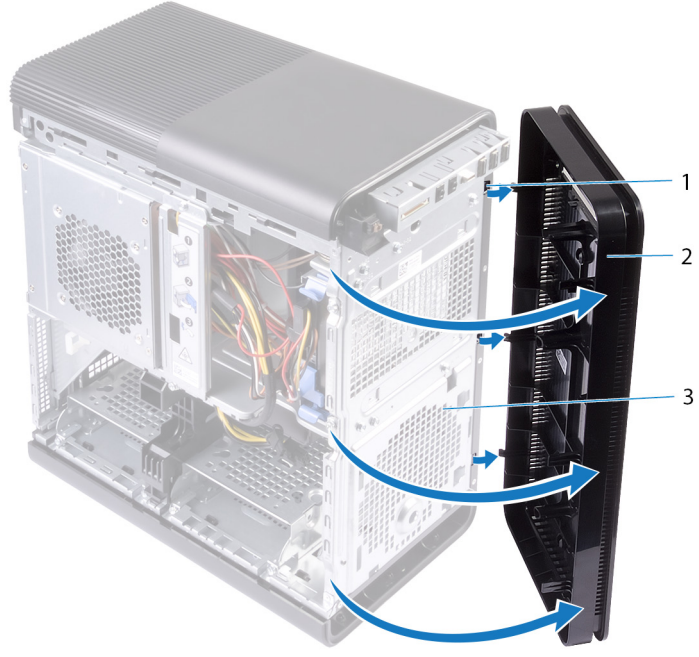

#### Rakam 4. Ön çerçevenin çıkarılması

- a. yuvalar
- b. ön çerçeve
- c. ön kasa

# Ön çerçeveyi takma

**NOT:** Bilgisayarınızın içerisinde çalışmadan önce, bilgisayarınızla birlikte gönderilen emniyet bilgilerini okuyun ve içerisinde belirtilen adımları izleyin. Sisteminizin içinde çalıştıktan sonra, bölümündeki talimatları **içinde çalıştıktan sonra**. Ek güvenlik en iyi uygulama bilgileri için [www.dell.com/regulatory\\_compliance](http://www.dell.com/regulatory_compliance) adresindeki Regulatory Compliance (Yasal Uygunluk) Ana Sayfasına bakın.

## Yordam

1. Ön çerçeve üzerindeki tırnakları kasa üzerindeki yuvalarla aynı hizaya getirin.
2. Ön çerçeveyi, tırnaklar yerine oturana kadar kasaya doğru çevirin.

## Son koşullar

1. Optik sürücüyü yerine takın.
2. Sağ yan kapağı yerine takın.

## Optik sürücünün çıkarılması

- NOT:** Bilgisayarınızın içerisinde çalışmadan önce, bilgisayarınızla birlikte gönderilen emniyet bilgilerini okuyun ve içerisinde belirtilen adımları izleyin. Sisteminizin içinde çalıştıktan sonra, bölümündeki talimatları **İçinde çalıştıktan sonra**. Ek güvenlik en iyi uygulama bilgileri için [www.dell.com/regulatory\\_compliance](http://www.dell.com/regulatory_compliance) adresindeki Regulatory Compliance (Yasal Uygunluk) Ana Sayfasına bakın.

### Ön koşullar

1. Sağ yan kapağı çıkarın.
2. "Güç kaynağı ünitesini çıkarma" bölümünde 1. adımdan 2. adıma kadar olan yordamı uygulayın.

### Yordam

1. Güç ve veri kablolarını optik sürücüden çıkarın.
2. Optik sürücü kafesindeki serbest bırakma tırnağını bilgisayarın alt kısmına doğru çekin.
3. Optik sürücüyü bilgisayarın önünden dışarı doğru kaydırmak için itin.

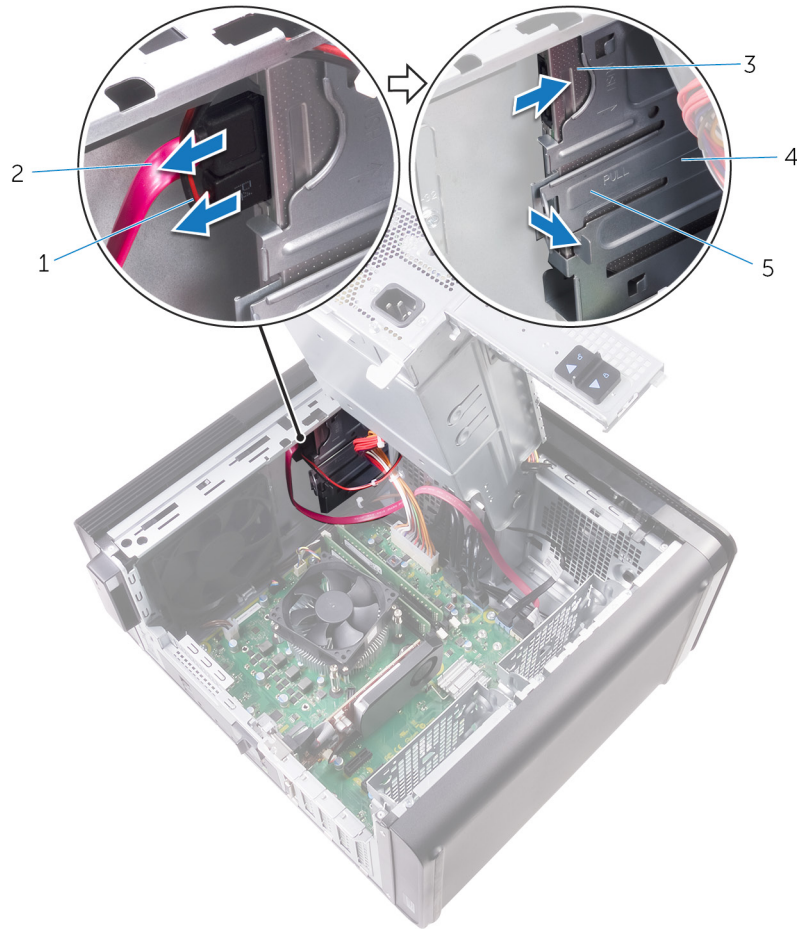

#### Rakam 5. Optik sürücüyü çıkarma

- |                 |                        |
|-----------------|------------------------|
| 1. güç kablosu  | 2. veri kablosu        |
| 3. optik sürücü | 4. optik sürücü kafesi |

5. serbest bırakma tırnağı

4. Optik sürücüyü bilgisayarın önünden dışarı doğru itin ve kaydırın.

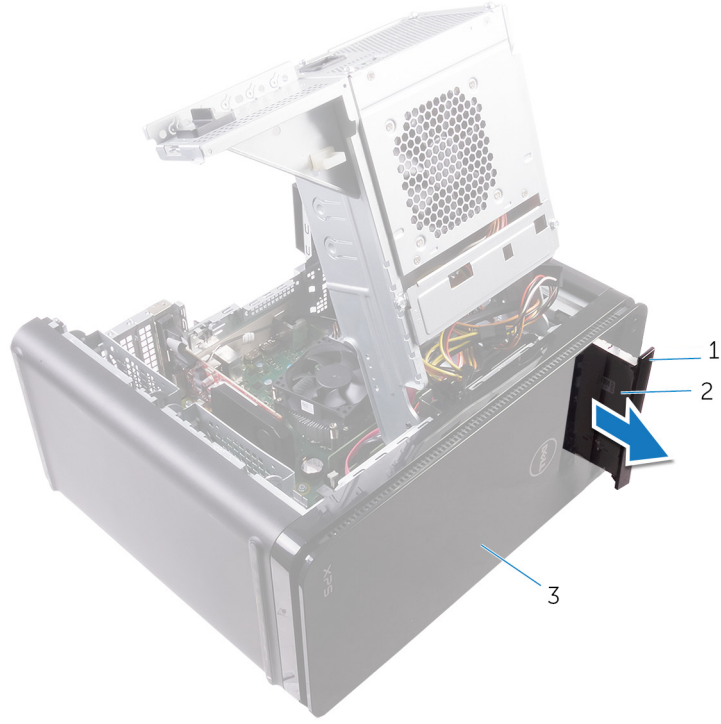

#### Rakam 6. Optik sürücüyü çıkarma

- optik sürücü çerçevesi
- optik sürücü
- ön çerçeve

5. Optik sürücü braketini optik sürücüye sabitleyen vidayı sökün.

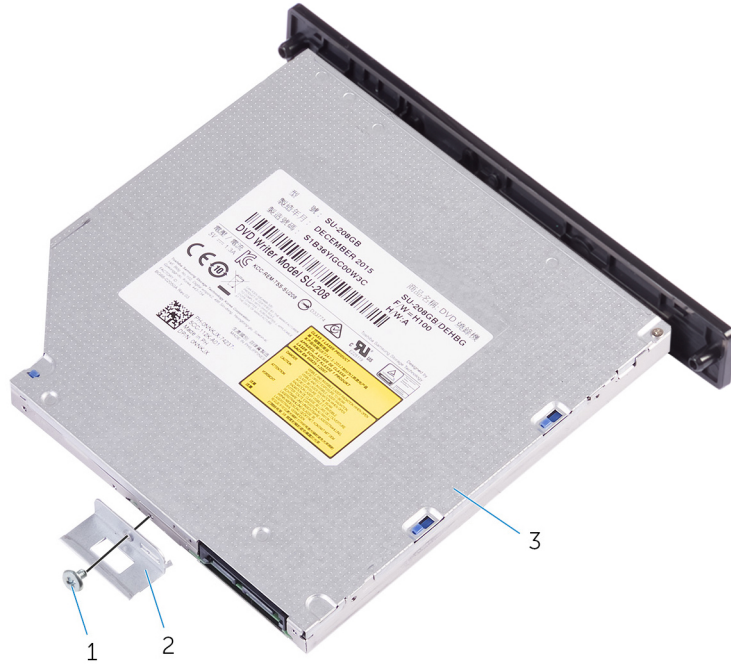

#### Rakam 7. Optik sürücüyü çıkarma

- M2x2,5 vida
- optik sürücü braketi
- optik sürücü

6. Optik sürücü çıkarma deliğine sivri uçlu bir tornavida sokarak optik sürücüyü çıkarın.

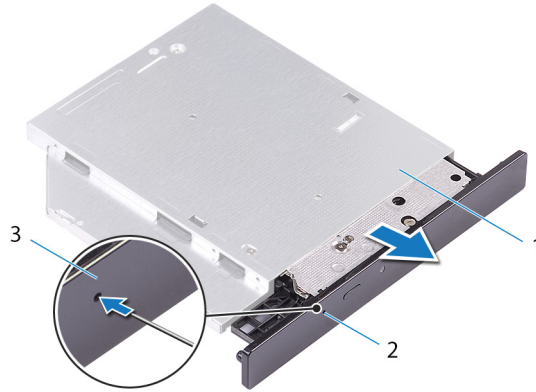

#### Rakam 8. Optik sürücü çerçevesini çıkarma

- optik sürücü
- optik-sürücü çıkarma deliği
- optik sürücü çerçevesi

7. Plastik bir çubuk kullanarak, tırnakları optik sürücü çerçevesindeki yuvalardan çıkarmak için optik sürücüyü yavaşça itin.

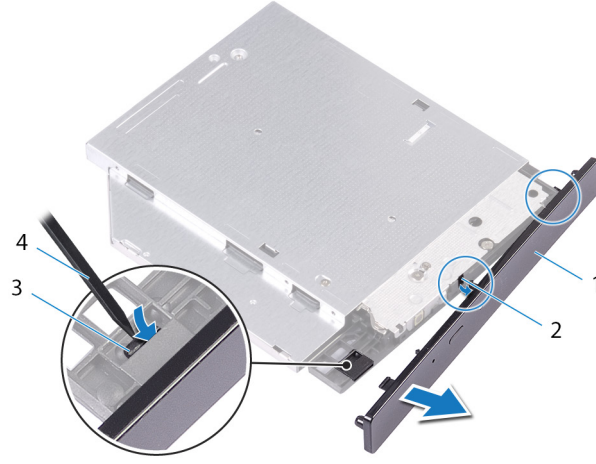

### Rakam 9. Optik sürücü çerçevesini çıkarma

1. optik sürücü çerçevesi
2. yuva
3. tırnak
4. plastik çubuk

# Optik sürücüyü yerine takma

**NOT:** Bilgisayarınızın içerisinde çalışmadan önce, bilgisayarınızla birlikte gönderilen emniyet bilgilerini okuyun ve içerisinde belirtilen adımları izleyin. Sisteminizin içinde çalıştıktan sonra, bölümündeki talimatları **İçinde çalıştıktan sonra**. Ek güvenlik en iyi uygulama bilgileri için [www.dell.com/regulatory\\_compliance](http://www.dell.com/regulatory_compliance) adresindeki Regulatory Compliance (Yasal Uygunluk) Ana Sayfasına bakın.

## Yordam

1. Optik sürücü braketindeki vida deliğini optik sürücü üzerindeki vida deliğiyle hizalayın.
2. Optik sürücü braketini optik sürücüye sabitleyen vidayı yerine takın.
3. Optik sürücü çerçevesindeki tırnakları optik sürücüdeki yuvalarla hizalayın ve çerçeveyi yerine oturtun.
4. Optik sürücüyü, bilgisayarın önünden optik sürücü yuvasına doğru yerine oturana kadar kaydırın.
5. Güç ve veri kablolarını optik sürücüye bağlayın.

## Son koşullar

1. "Güç kaynağı birimini değiştirme" bölümündeki prosedürü 9. adımdan 10. adıma kadar uygulayın.
2. Sağ taraftaki kapağı değiştirin.

## Son koşullar

1. "Güç kaynağı birimini değiştirme" bölümündeki prosedürü 9. adımdan 10. adıma kadar uygulayın.
2. Sağ taraftaki kapağı değiştirin.

# Üst kapağı çıkarma

**NOT:** Bilgisayarınızın içerisinde çalışmadan önce, bilgisayarınızla birlikte gönderilen emniyet bilgilerini okuyun ve içerisinde belirtilen adımları izleyin. Sisteminizin içinde çalıştıktan sonra, bölümündeki talimatları **içinde çalıştıktan sonra**. Ek güvenlik en iyi uygulama bilgileri için [www.dell.com/regulatory\\_compliance](http://www.dell.com/regulatory_compliance) adresindeki Regulatory Compliance (Yasal Uygunluk) Ana Sayfasına bakın.

## Ön koşullar

1. Sağ yan kapağı çıkarın.
2. Ön çerçeveyi sökün.
3. Optik sürücüyü çıkarın.

## Yordam

1. Bilgisayarı dik bir konumda yerleştirin.
2. Kapağı arka köşeden ayırın ve üst kapağı kaldırarak kasadan çıkarın.

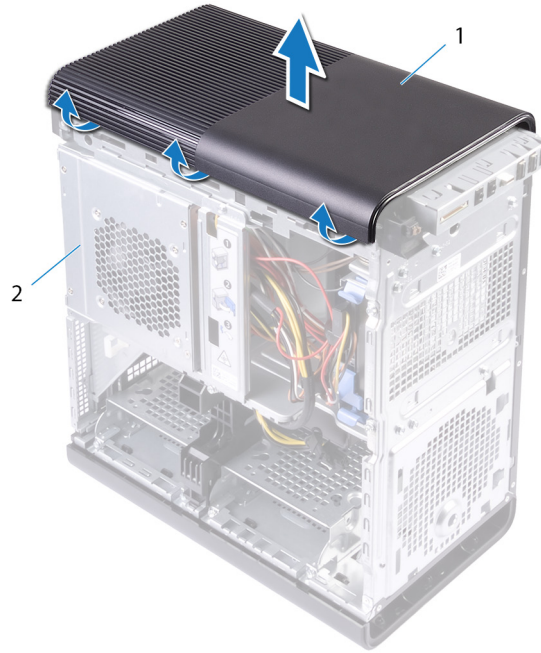

### Rakam 10. Üst kapağı çıkarma

- a. üst kapak
- b. kasa

# Üst kapağı yerine takma

**NOT:** Bilgisayarınızın içerisinde çalışmadan önce, bilgisayarınızla birlikte gönderilen emniyet bilgilerini okuyun ve içerisinde belirtilen adımları izleyin. Sisteminizin içinde çalıştıktan sonra, bölümündeki talimatları **içinde çalıştıktan sonra**. Ek güvenlik en iyi uygulama bilgileri için [www.dell.com/regulatory\\_compliance](http://www.dell.com/regulatory_compliance) adresindeki Regulatory Compliance (Yasal Uygunluk) Ana Sayfasına bakın.

## Yordam

Üst kapaktaki tırnakları üst paneldeki yuvalarla hizalayın ve ardından üst kapağa yerine oturuncaya kadar bastırın.

## Son koşullar

1. **Optik sürücüyü** yerine takın.
2. **Ön çerçeveyi** yerine takın.
3. **Sağ yan kapağı** yerine takın.

## Alt kapağı çıkarma

**NOT:** Bilgisayarınızın içerisinde çalışmadan önce, bilgisayarınızla birlikte gönderilen emniyet bilgilerini okuyun ve içerisinde belirtilen adımları izleyin. Sisteminizin içinde çalıştıktan sonra, bölümündeki talimatları **İçinde çalıştıktan sonra**. Ek güvenlik en iyi uygulama bilgileri için [www.dell.com/regulatory\\_compliance](http://www.dell.com/regulatory_compliance) adresindeki Regulatory Compliance (Yasal Uygunluk) Ana Sayfasına bakın.

### Ön koşullar

1. Sağ yan kapağı çıkarın.
2. Ön çerçeveyi sökün.
3. Optik sürücüyü çıkarın.

### Yordam

1. Bilgisayarı sol tarafa yatırın.
2. Alt kapak tırnaklarını sırayla serbest bırakarak kasadan dışarı doğru hareket ettirin.

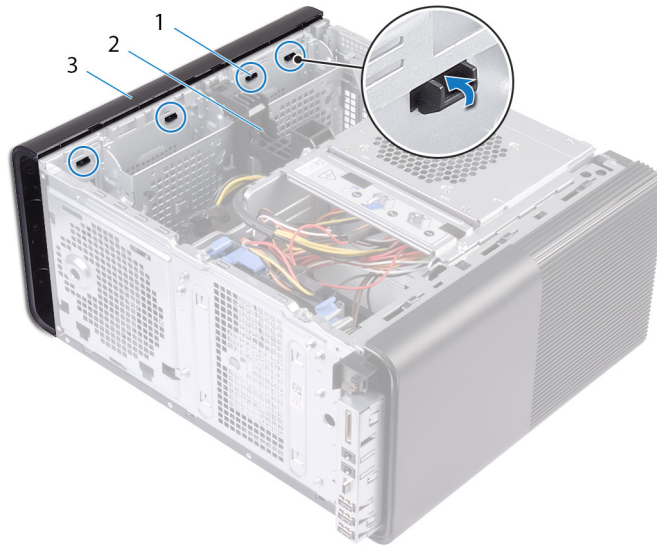

#### Rakam 11. Alt kapağı çıkarma

- a. alt kapak tırnakları
  - b. kasa
  - c. alt kapak
3. Bilgisayarı, alt tarafı yukarı bakacak şekilde yerleştirin.
  4. Alt kapağı kasadan dışarı doğru kaldırıp çıkarın.



### Rakam 12. Alt kapađı ıkarma

- a. alt kapak
- b. kasa

## Alt kapađı yerine takma

**NOT:** Bilgisayarınızın ierisinde alıřmadan nce, bilgisayarınızla birlikte gnderilen emniyet bilgilerini okuyun ve ierisinde belirtilen adımları izleyin. Sisteminizin iinde alıřtıktan sonra, blmndeki talimatları **iinde alıřtıktan sonra**. Ek gvenlik en iyi uygulama bilgileri iin [www.dell.com/regulatory\\_compliance](http://www.dell.com/regulatory_compliance) adresindeki Regulatory Compliance (Yasal Uygunluk) Ana Sayfasına bakın.

### Yordam

Alt kapak zerindeki tırnakları alt kapak zerindeki yuvalarla aynı hizaya getirin ve alt kapađı kilitlemek iin yerine oturtun.

### Son kořullar

1. **Optik srcy** yerine takın.
2. **n erveyi** yerine takın.
3. **Sađ yan kapađı** yerine takın.

## Birincil sabit sürücüyü çıkarma

**NOT:** Bilgisayarınızın içerisinde çalışmadan önce, bilgisayarınızla birlikte gönderilen emniyet bilgilerini okuyun ve içerisinde belirtilen adımları izleyin. Sisteminizin içinde çalıştıktan sonra, bölümündeki talimatları **İçinde çalıştıktan sonra**. Ek güvenlik en iyi uygulama bilgileri için [www.dell.com/regulatory\\_compliance](http://www.dell.com/regulatory_compliance) adresindeki Regulatory Compliance (Yasal Uygunluk) Ana Sayfasına bakın.

**DİKKAT:** Sabit sürücüler aşırı derecede naziktir. Sabit sürücüyü çok dikkatli tutun.

**DİKKAT:** Veri kaybını önlemek için, sabit sürücüyü bilgisayar açıkken veya Uyku modundayken çıkarmayın.

### Ön koşullar

Sağ yan kapağı çıkarın.

### Yordam

1. Veri ve güç kablolarını sabit sürücüden çıkarın.
2. Sabit sürücü taşıyıcısının üzerindeki serbest bırakma tırnaklarına bastırın ve sabit sürücü taşıyıcısını sabit sürücü kafesinin dışına kaydırın.



#### Rakam 13. Sabit sürücü aksamını çıkarma

- |                        |                     |
|------------------------|---------------------|
| 1. veri kablosu        | 2. güç kablosu      |
| 3. sabit sürücü kafesi | 4. kilit tırnakları |

5. sabit sürücü taşıyıcısı

3. Taşıyıcıdaki tırnakları sabit sürücünün yuvalarından çıkarmak için sabit sürücü taşıyıcısını kaldırın.
4. Sabit sürücüyü kaldırarak sabit sürücü taşıyıcısından çıkarın.

**NOT: Doğru şekilde yerine takmak için sabit sürücünün yönüne dikkat edin.**

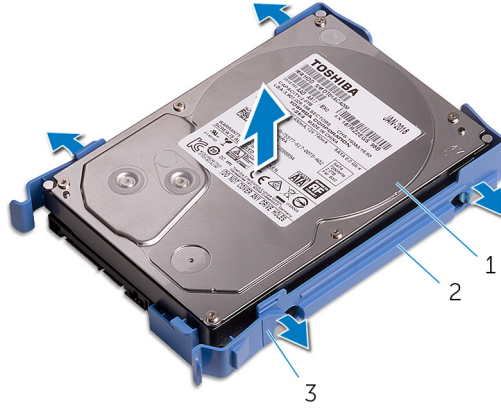

#### Rakam 14. Sabit sürücüyü braketinden çıkarma

- a. sabit sürücü
- b. sabit sürücü taşıyıcısı
- c. tırnaklar

## Birincil sabit sürücüyü yerine takma

**NOT:** Bilgisayarınızın içerisinde çalışmadan önce, bilgisayarınızla birlikte gönderilen emniyet bilgilerini okuyun ve içerisinde belirtilen adımları izleyin. Sisteminizin içinde çalıştıktan sonra, bölümündeki talimatları **İçinde çalıştıktan sonra**. Ek güvenlik en iyi uygulama bilgileri için [www.dell.com/regulatory\\_compliance](http://www.dell.com/regulatory_compliance) adresindeki Regulatory Compliance (Yasal Uygunluk) Ana Sayfasına bakın.

**DİKKAT:** Sabit sürücüler aşırı derecede naziktir. Sabit sürücüyü çok dikkatli tutun.

### Yordam

1. Sabit sürücüyü sabit sürücü taşıyıcısına yerleştirin ve braket üzerindeki tırnakları sabit sürücü üzerindeki yuvalarla hizalayın.
2. Sabit sürücü taşıyıcısını sabit sürücüye oturtun.
3. Sabit sürücü taşıyıcısını yerine oturana kadar sabit sürücü kafesinin içine doğru kaydırın.
4. Veri ve güç kablolarını sabit sürücüye takın.

### Son koşullar

Sağ yan kapağı yerine takın.

## İkincil sabit sürücüyü çıkarma

**NOT:** Bilgisayarınızın içerisinde çalışmadan önce, bilgisayarınızla birlikte gönderilen emniyet bilgilerini okuyun ve içerisinde belirtilen adımları izleyin. Sisteminizin içinde çalıştıktan sonra, bölümündeki talimatları **İçinde çalıştıktan sonra**. Ek güvenlik en iyi uygulama bilgileri için [www.dell.com/regulatory\\_compliance](http://www.dell.com/regulatory_compliance) adresindeki Regulatory Compliance (Yasal Uygunluk) Ana Sayfasına bakın.

**DİKKAT:** Sabit sürücüler aşırı derecede naziktir. Sabit sürücüyü çok dikkatli tutun.

**DİKKAT:** Veri kaybını önlemek için, sabit sürücüyü bilgisayar açıkken veya Uyku modundayken çıkarmayın.

### Ön koşullar

Sağ yan kapağı çıkarın.

### Yordam

1. Veri ve güç kablolarını sabit sürücüden çıkarın.
2. Sabit sürücü kafesini kasaya sabitleyen vidaları çıkarın.

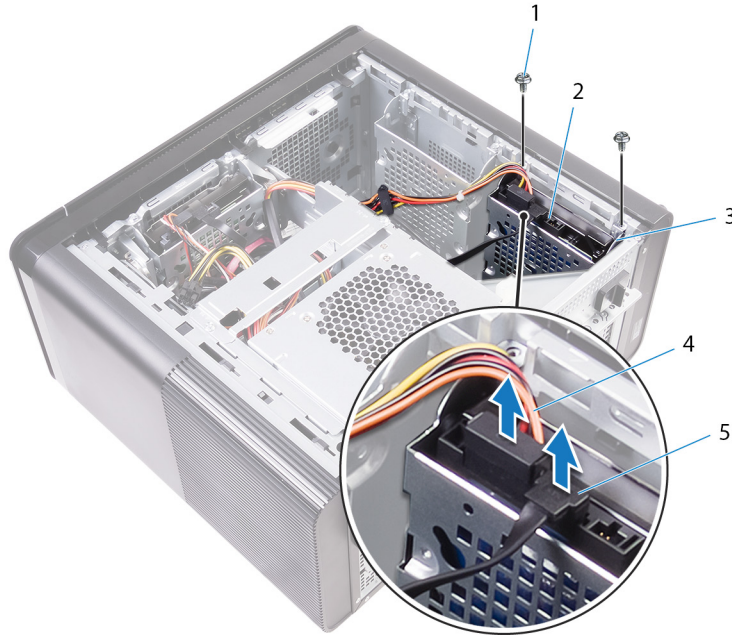

1. #6-32 X 1/4" vidaları (2)
3. sabit sürücü kafesi
5. veri kablosu

2. sabit sürücü
4. güç kablosu

3. Sabit sürücü kafesini kasadan kaldırın.

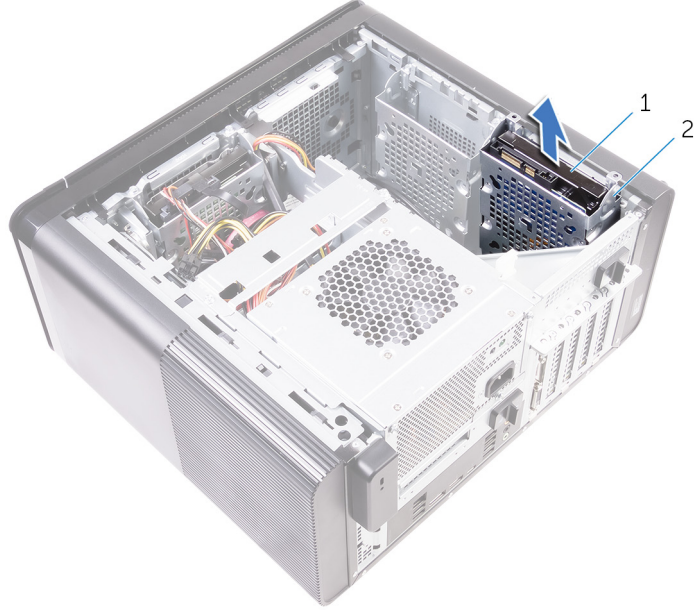

- a. sabit sürücü
- b. sabit sürücü kafesi

4. Sabit sürücüyü sabit sürücü kafesine sabitleyen vidaları çıkarın.
5. Sabit sürücüyü kaldırarak sabit sürücü kafesinden çıkarın.

**i** NOT: Sabit sürücü yönünü not edin, böylece doğru şekilde değiştirebilirsiniz.

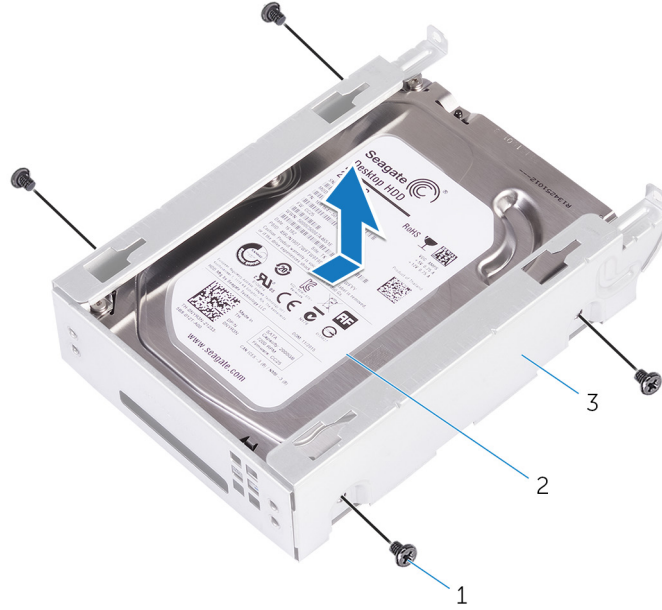

- a. #6-32 X 1/4" vidaları (4)
- b. sabit sürücü
- c. sabit sürücü kafesi

## İkincil sabit sürücüyü yerine takma

**NOT:** Bilgisayarınızın içerisinde çalışmadan önce, bilgisayarınızla birlikte gönderilen emniyet bilgilerini okuyun ve içerisinde belirtilen adımları izleyin. Sisteminizin içinde çalıştıktan sonra, bölümündeki talimatları **İçinde çalıştıktan sonra**. Ek güvenlik en iyi uygulama bilgileri için [www.dell.com/regulatory\\_compliance](http://www.dell.com/regulatory_compliance) adresindeki Regulatory Compliance (Yasal Uygunluk) Ana Sayfasına bakın.

**DİKKAT:** Sabit sürücüler aşırı derecede naziktir. Sabit sürücüyü çok dikkatli tutun.

### Son koşullar

Sağ yan kapağı yerine takın.

### Yordam

1. Sabit sürücüyü sabit sürücü kafesine takın.
2. Sabit sürücüyü sabit sürücü kafesine sabitleyen vidaları yerine takın.
3. Sabit sürücü kafesini kasadaki sabit sürücü kafes yuvasına yerleştirin.
4. Sabit sürücü kafesini kasaya sabitleyen vidaları yerine takın.
5. Veri ve güç kablolarını sabit sürücüye bağlayın.

## Katı hal sürücüsünün çıkarılması

**NOT:** Bilgisayarınızın içerisinde çalışmadan önce, bilgisayarınızla birlikte gönderilen emniyet bilgilerini okuyun ve içerisinde belirtilen adımları izleyin. Sisteminizin içinde çalıştıktan sonra, bölümündeki talimatları **içinde çalıştıktan sonra**. Ek güvenlik en iyi uygulama bilgileri için [www.dell.com/regulatory\\_compliance](http://www.dell.com/regulatory_compliance) adresindeki Regulatory Compliance (Yasal Uygunluk) Ana Sayfasına bakın.

**DİKKAT:** Katı hal sürücülerini son derece hassastır. Katı hal sürücüsüyle çalışırken dikkatli olun.

**DİKKAT:** Veri kaybını önlemek için, katı hal sürücüsünü bilgisayar açıkken veya Uyku modundayken çıkarmayın.

### Ön koşullar

1. Sağ yan kapağı çıkarın.
2. Tam uzunluktaki grafik kartını çıkarın (varsa).

### Yordam

1. Katı hal sürücüsünü sistem kartına bağlayan vidayı sökün.
2. Katı hal sürücüsünü kaydırın ve sistem kartından kaldırın.  
Daha fazla bilgi için "Sistem Kartı Bileşenleri"ne bakın.

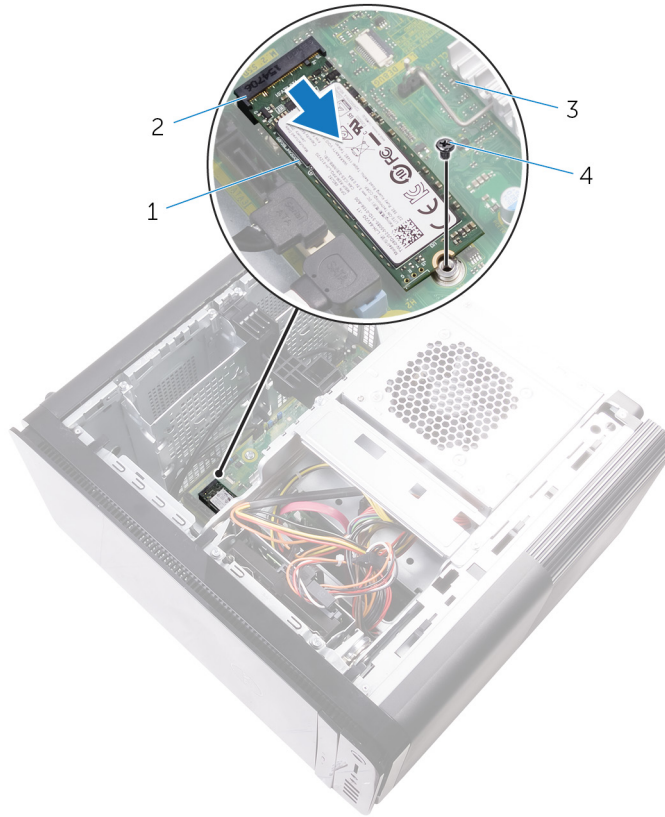

#### Rakam 15. Katı hal sürücüsünün çıkarılması

1. katı-hal sürücüsü
2. katı hal sürücü yuvası

3. sistem kartı

4. M2x2,5 vida

## Katı hal sürücüsünün deęiřtirilmesi

**NOT:** Bilgisayarınızın ierisinde alıřmadan nce, bilgisayarınızla birlikte gnderilen emniyet bilgilerini okuyun ve ierisinde belirtilen adımları izleyin. Sisteminizin iinde alıřtıktan sonra, blmndeki talimatları **iinde alıřtıktan sonra**. Ek gvenlik en iyi uygulama bilgileri iin [www.dell.com/regulatory\\_compliance](http://www.dell.com/regulatory_compliance) adresindeki Regulatory Compliance (Yasal Uygunluk) Ana Sayfasına bakın.

**DİKKAT:** Katı hal srcleri son derece hassastır. Katı hal srcsyle alıřırken dikkatli olun.

### Yordam

1. Katı hal srcsnn zerindeki entięi katı hal srcs yuvasındaki tırnakla hizalayın.
2. Katı hal srcy, katı hal src yuvasına 45 derecelik bir aıyla takın.  
Daha fazla bilgi iin "Sistem Kartı Bileřenleri"ne bakın.
3. Katı hal srcsn sistem kartına baęlayan vidayı takın.

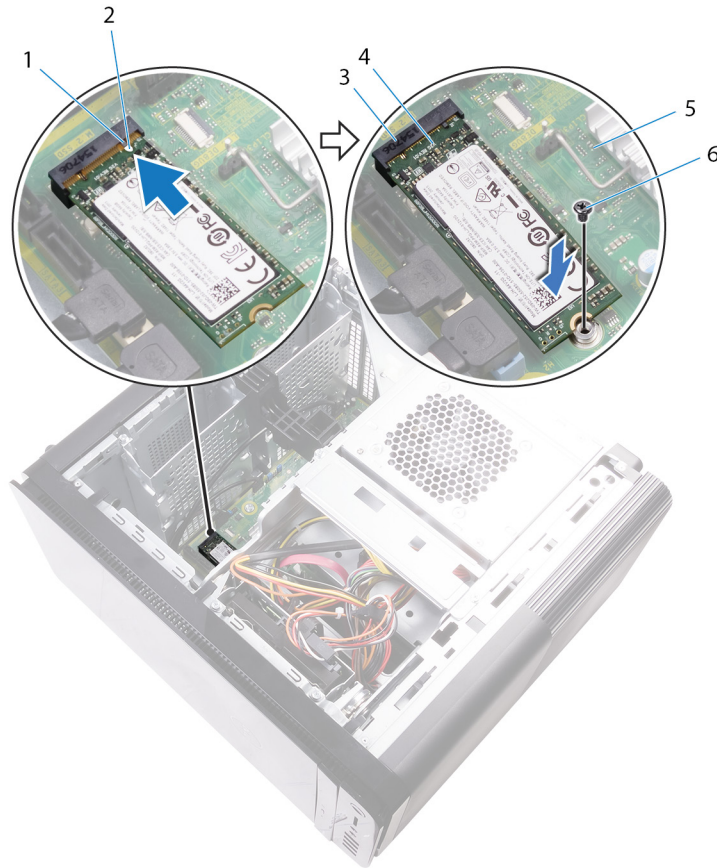

#### Rakam 16. Katı hal srcsnn deęiřtirilmesi

- |                           |                      |
|---------------------------|----------------------|
| 1. tırnak                 | 2. entik            |
| 3. katı hal src yuvası | 4. katı-hal srcs |
| 5. sistem kartı           | 6. M2 X 2,5 vida     |

# Son kořullar

1. Tam uzunluktaki grafik kartını yerine takın (varsa).
2. Saę yan kapaęı yerine takın.

## Güç kaynağı ünitesini çıkarma

**NOT:** Bilgisayarınızın içerisinde çalışmadan önce, bilgisayarınızla birlikte gönderilen emniyet bilgilerini okuyun ve içerisinde belirtilen adımları izleyin. Sisteminizin içinde çalıştıktan sonra, bölümündeki talimatları **İçinde çalıştıktan sonra**. Ek güvenlik en iyi uygulama bilgileri için [www.dell.com/regulatory\\_compliance](http://www.dell.com/regulatory_compliance) adresindeki Regulatory Compliance (Yasal Uygunluk) Ana Sayfasına bakın.

**UYARI:** Güç kaynağı ünitesi fiziksel bir kilidi olmayan sıkı bir menteşe ile tasarlandığından üniteyi dikkatli bir şekilde kaldırın. Kaldırıldığında her zaman dik konumda kalır.

### Ön koşullar

Sağ yan kapağı çıkarın.

### Yordam

**NOT:** Ön G/Ç panelini yerine taktıktan sonra tüm kabloları tekrar doğru biçimde takabilmek için kabloları çıkarırken yönlerine dikkat edin.

1. Güç kaynağı ünitesi kafesi serbest bırakma mandallarını kaydırarak açık konuma getirin.
2. Güç kaynağı ünitesi kafesini kasadan uzağa doğru döndürün.

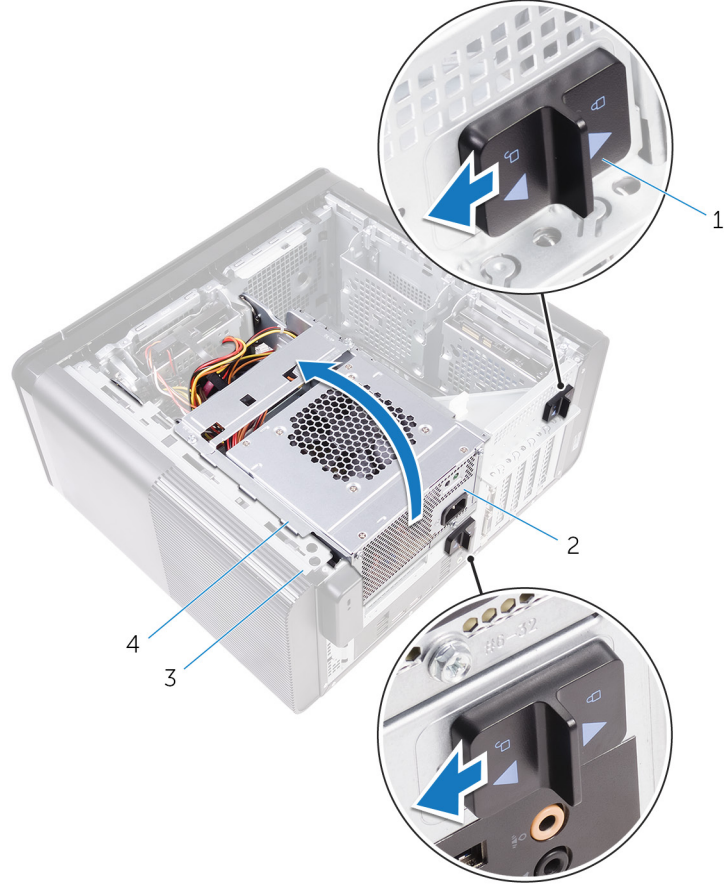

### Rakam 17. Güç kaynağı ünitesini döndürme

1. güç kaynağı ünitesi kafesi serbest bırakma mandalları (2)
2. güç kaynağı ünitesi
3. kasa
4. güç kaynağı ünitesi kafesi

3. CPU güç kablosunu ve sistem kartı güç kablosunu sistem kartından ve optik sürücü güç kablosunu optik sürücüden çıkarın. Daha fazla bilgi için "[Sistem Kartı Bileşenleri](#)"ne bakın.
4. Varsa ekran kartı güç kablolarını çıkarın.
5. Kasa üzerindeki yönlendirme kılavuzundan sistem kartı güç kablosunu çıkarın.

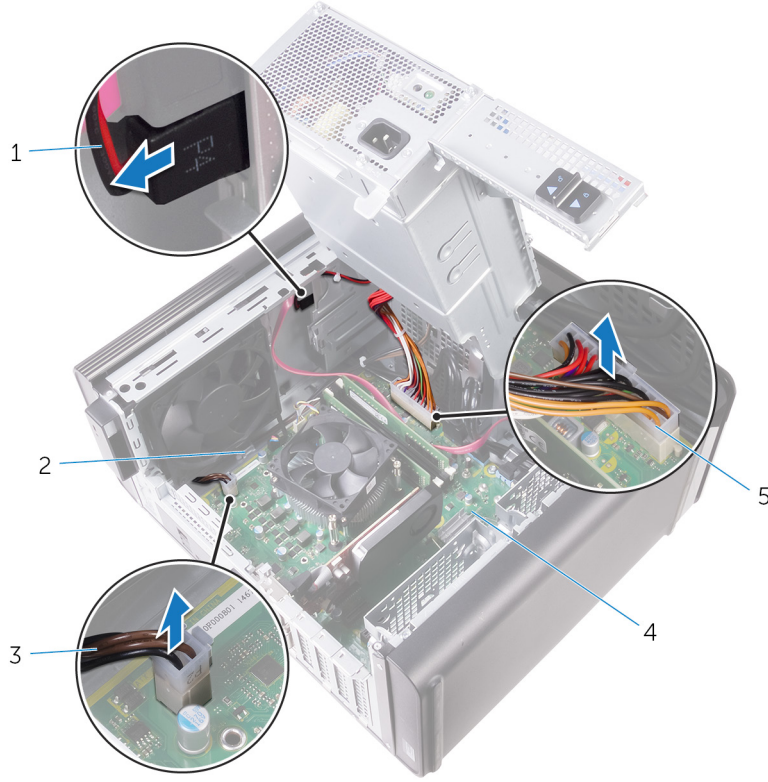

#### Rakam 18. Kabloları çıkarma

1. optik sürücü güç kablosu
2. yönlendirme kılavuzu
3. CPU güç kablosu
4. sistem kartı
5. sistem kartı güç kablosu

6. Güç kaynağı ünitesi kafesini kasaya doğru döndürün.
7. Sabit disk güç kablosunu çıkarın.

**i** **NOT:** Takılı olan sabit disk sürücüsü miktarına bağlı olarak en çok üç sabit disk güç kablosu olabilir.

8. Güç kaynağı dirseğini kasaya sabitleyen vidaları çıkarın.
9. Güç kaynağı ünitesini kasaya sabitleyen vidaları çıkarın.
10. Güç kaynağı dirseğini kasadan kaldırarak çıkarın.
11. Güç kaynağı birimini kasadan kaldırarak çıkarın.

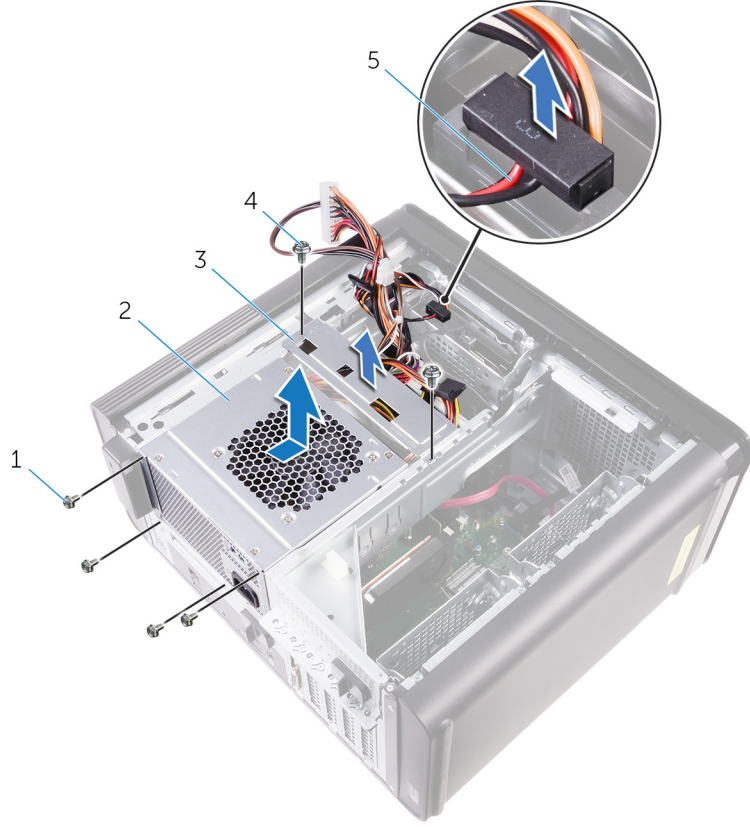

#### Rakam 19. Güç kaynağı ünitesini çıkarma

1. #6-32x1/4" vidalar (4)
2. güç kaynağı ünitesi
3. Güç kaynağı dirseği
4. #6-32x1/4" vidalar (2)
5. sabit sürücü kablosu

## Güç kaynağı ünitesini takma

**NOT:** Bilgisayarınızın içerisinde çalışmadan önce, bilgisayarınızla birlikte gönderilen emniyet bilgilerini okuyun ve içerisinde belirtilen adımları izleyin. Sisteminizin içinde çalıştıktan sonra, bölümündeki talimatları **İçinde çalıştıktan sonra**. Ek güvenlik en iyi uygulama bilgileri için [www.dell.com/regulatory\\_compliance](http://www.dell.com/regulatory_compliance) adresindeki Regulatory Compliance (Yasal Uygunluk) Ana Sayfasına bakın.

**UYARI:** Güç kaynağı ünitesi fiziksel bir kilidi olmayan sıkı bir menteşe ile tasarlandığından üniteyi dikkatli bir şekilde kaldırın. Kaldırıldığında her zaman dik konumda kalır.

### Yordam

1. Güç kaynağını, güç kaynağı ünitesinin kafesine yerleştirin.
2. Güç kaynağı ünitesini, güç kaynağı ünitesinin kafesine sabitleyen vidaları takın.
3. Güç kaynağı fanının dirseğindeki vida deliklerini ekran paneli tabanındaki vida delikleriyle aynı hizaya getirin.
4. Güç kaynağı dirseğini güç kaynağı ünitesinin kafesine sabitleyen vidaları takın.
5. Sabit sürücü güç kaynağı kablosunu takın.
6. Güç kaynağı ünitesini kasadan uzağa doğru döndürün.
7. CPU güç kablosunu takın, sistem kartı güç kablosunu sistem kartına ve optik sürücü güç kablosunu optik sürücüye takın.  
Daha fazla bilgi için "[Sistem Kartı Bileşenleri](#)"ne bakın.
8. Sistem kartı güç kablosunu kasadaki yönlendirme kılavuzundan geçirin.
9. Varsa ekran kartı güç kablolarını bağlayın.
10. Ünite yerine oturana kadar güç kaynağı ünitesini kasaya doğru döndürün.
11. Güç kaynağı ünitesi serbest bırakma mandallarını kilitleme konumlarına doğru kaydırarak serbest bırakma mandallarını kilitleyin.

### Son koşullar

Sağ yan kapağı yerine takın.

## Düğme pili çıkarma

**NOT:** Bilgisayarınızın içerisinde çalışmadan önce, bilgisayarınızla birlikte gönderilen emniyet bilgilerini okuyun ve içerisinde belirtilen adımları izleyin. Sisteminizin içinde çalıştıktan sonra, bölümündeki talimatları **İçinde çalıştıktan sonra**. Ek güvenlik en iyi uygulama bilgileri için [www.dell.com/regulatory\\_compliance](http://www.dell.com/regulatory_compliance) adresindeki Regulatory Compliance (Yasal Uygunluk) Ana Sayfasına bakın.

**DİKKAT:** Düğme pilin çıkarılması, BIOS ayarlarını varsayılanlara sıfırlar. Düğme pili çıkarmadan önce, BIOS ayarlarını not etmeniz önerilir.

### Ön koşullar

1. Sağ yan kapağı çıkarın.
2. "Güç kaynağı ünitesini çıkarma" bölümünde 1. adımdan 2. adıma kadar olan yordamı uygulayın.

### Yordam

1. Plastik bir çubuk kullanarak pil çıkarma kolunu düğme pili açılana kadar düğme pilden uzağa doğru bastırın.
2. Düğme pili, pil yuvasından çıkarın.

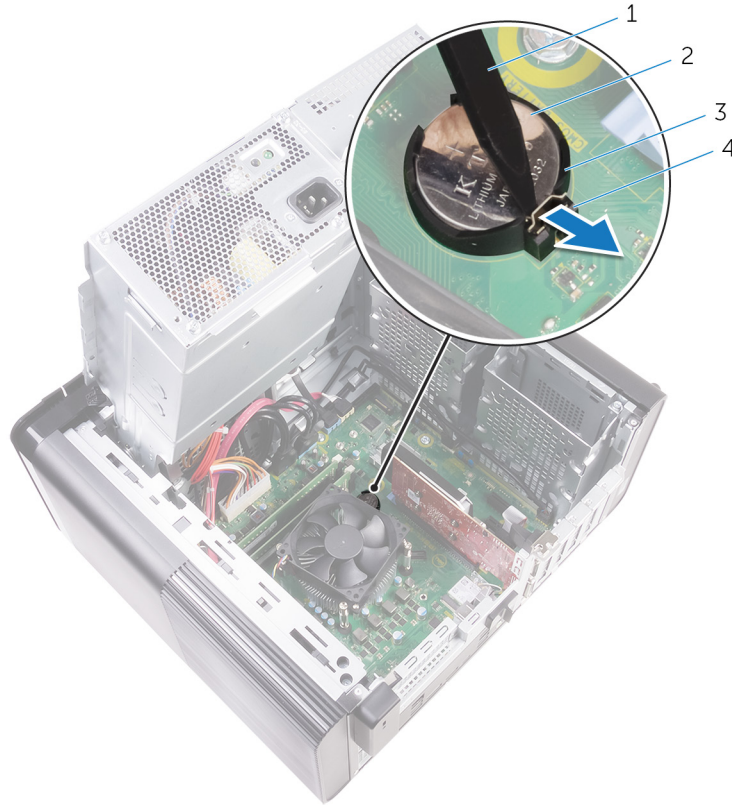

#### Rakam 20. Düğme pili çıkarma

- |                     |                     |
|---------------------|---------------------|
| 1. plastik çubuk    | 2. düğme pil        |
| 3. düğme pil yuvası | 4. pil çıkarma kolu |

## Düğme pili yerine takma

**NOT:** Bilgisayarınızın içerisinde çalışmadan önce, bilgisayarınızla birlikte gönderilen emniyet bilgilerini okuyun ve içerisinde belirtilen adımları izleyin. Sisteminizin içinde çalıştıktan sonra, bölümündeki talimatları **İçinde çalıştıktan sonra**. Ek güvenlik en iyi uygulama bilgileri için [www.dell.com/regulatory\\_compliance](http://www.dell.com/regulatory_compliance) adresindeki Regulatory Compliance (Yasal Uygunluk) Ana Sayfasına bakın.

### Yordam

Artı işaretli tarafı yukarı bakacak şekilde düğme pili, pil yuvasına takın ve pili yerine bastırın.

### Son koşullar

1. "Güç kaynağı ünitesinin değiştirilmesi" bölümünde 9. adımdan 10. adıma kadar olan yordamı uygulayın.
2. Sağ yan kapağı yerine takın.

## Ekran kartını çıkarma

- NOT:** Bilgisayarınızın içerisinde çalışmadan önce, bilgisayarınızla birlikte gönderilen emniyet bilgilerini okuyun ve içerisinde belirtilen adımları izleyin. Sisteminizin içinde çalıştıktan sonra, bölümündeki talimatları **İçinde çalıştıktan sonra**. Ek güvenlik en iyi uygulama bilgileri için [www.dell.com/regulatory\\_compliance](http://www.dell.com/regulatory_compliance) adresindeki Regulatory Compliance (Yasal Uygunluk) Ana Sayfasına bakın.

### Ön koşullar

- NOT:** Bilgisayarınız, ekran kartı ya da tam uzunlukta grafik kartı ile birlikte gönderilecektir.

1. Sağ yan kapağı çıkarın.
2. "Güç kaynağı ünitesini çıkarma" bölümünde 1. adımdan 2. adıma kadar olan yordamı uygulayın.

### Yordam

1. Grafik kartını sistem paneli üzerine yerleştirin ve grafik kartı yuvası not edin (PCI-Express x16).  
Daha fazla bilgi için "Sistem Kartı Bileşenleri"ne bakın.
2. Grafik kartından uzak PCIe yuvasındaki sabitleme tırnağı itin, kartı üst köşesinden kavrayın ve yuvadan çıkarın.

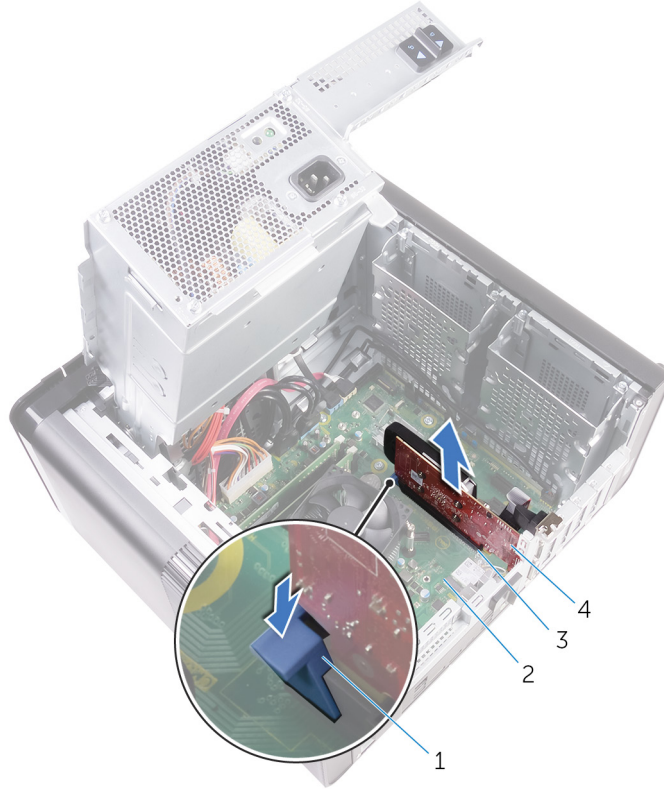

#### Rakam 21. Ekran kartını çıkarma

- |                        |                 |
|------------------------|-----------------|
| 1. sabitleme tırnağı   | 2. sistem kartı |
| 3. grafik kartı yuvası | 4. ekran kartı  |

## Grafik kartını takma

- NOT:** Bilgisayarınızın içerisinde çalışmadan önce, bilgisayarınızla birlikte gönderilen emniyet bilgilerini okuyun ve içerisinde belirtilen adımları izleyin. Sisteminizin içinde çalıştıktan sonra, bölümündeki talimatları **İçinde çalıştıktan sonra**. Ek güvenlik en iyi uygulama bilgileri için [www.dell.com/regulatory\\_compliance](http://www.dell.com/regulatory_compliance) adresindeki Regulatory Compliance (Yasal Uygunluk) Ana Sayfasına bakın.

### Yordam

1. PCI-Express x16 kart yuvasını sistem paneline yerleştirin.  
Daha fazla bilgi için "[Sistem Kartı Bileşenleri](#)"ne bakın.
2. Grafik kartı üzerindeki çentiği yuvaya tırnak ile hizalayın ve grafik kartını yerine oturtun.

### Son koşullar

1. "[Güç kaynağı ünitesinin değiştirilmesi](#)" bölümünde 9. adımdan 10. adıma kadar olan yordamı uygulayın.
2. [Sağ yan kapağı](#) yerine takın.

## Tam uzunluktaki grafik kartlarını çıkarma

- NOT:** Bilgisayarınızın içerisinde çalışmadan önce, bilgisayarınızla birlikte gönderilen emniyet bilgilerini okuyun ve içerisinde belirtilen adımları izleyin. Sisteminizin içinde çalıştıktan sonra, bölümündeki talimatları **İçinde çalıştıktan sonra**. Ek güvenlik en iyi uygulama bilgileri için [www.dell.com/regulatory\\_compliance](http://www.dell.com/regulatory_compliance) adresindeki Regulatory Compliance (Yasal Uygunluk) Ana Sayfasına bakın.

### Ön koşullar

- NOT:** Bilgisayarınız, ekran kartı ya da tam uzunlukta grafik kartı ile birlikte gönderilecektir.

1. Sağ yan kapağı çıkarın.
2. "Güç kaynağı ünitesini çıkarma" bölümünde 1. adımdan 2. adıma kadar olan yordamı uygulayın.

### Yordam

1. Tam uzunluktaki grafik kartı braketini kasadan çıkarmak için kaldırın.

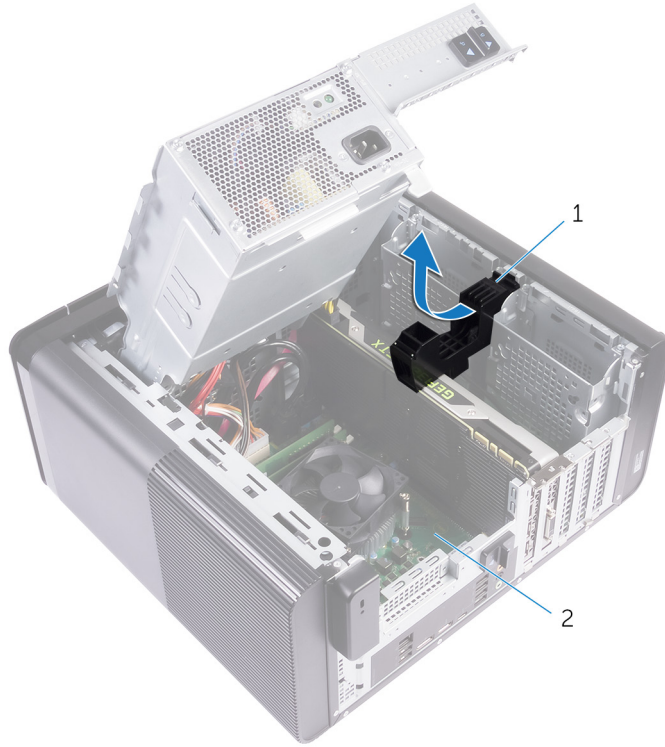

#### Rakam 22. Tam uzunluktaki grafik kartı braketlerini çıkarma

- a. tam boy grafik kartı braketini
  - b. kasa
2. Güç kablosu konektörleri üzerindeki serbest bırakma klipsine basın ve güç kablolarının tam boy grafik kartı ile bağlantısını kesin.
  3. PCIe yuvasındaki sabitleme tırnağını tam boy grafik kartından uzağa itin, kartı üst köşesinden kavrayın ve yuvadan çıkarın.

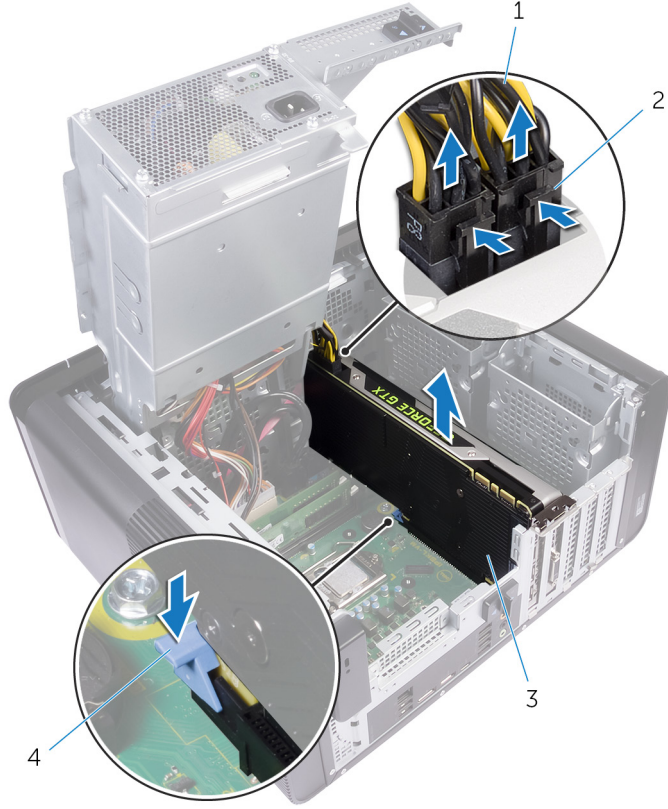

### Rakam 23. Güç kablosunu çıkarma

1. güç kabloları
2. klipsleri (2) serbest bırakma
3. Tam boy ekran kartı
4. sabitleme tırnağı

# Tam uzunluktaki grafik kartlarını deęiřtirme

**NOT:** Bilgisayarınızın ierisinde alıřmadan nce, bilgisayarınızla birlikte gnderilen emniyet bilgilerini okuyun ve ierisinde belirtilen adımları izleyin. Sisteminizin iinde alıřtıktan sonra, blmndeki talimatları iinde alıřtıktan sonra. Ek gvenlik en iyi uygulama bilgileri iin [www.dell.com/regulatory\\_compliance](http://www.dell.com/regulatory_compliance) adresindeki Regulatory Compliance (Yasal Uygunluk) Ana Sayfasına bakın.

## Yordam

1. Tam uzunluktaki grafik kartını sistem panelindeki yuva ile hizalayın.
2. Tam uzunluktaki grafik kartı yerine oturana kadar kartı yuvasına yerleřtirin ve sıkıca bastırın.
3. G kablolarını tam uzunluktaki grafik kartını takın.
4. Tam uzunluktaki grafik kartı braketi zerindeki tırnaęı kasadaki yuvaya kaydırın ve yerine oturtun.

## Son kořullar

1. "G kaynaęı nitesinin deęiřtirilmesi" blmnde 9. adımdan 10. adıma kadar olan yordamı uygulayın.
2. Saę yan kapaęı yerine takın.

## Bellek modüllerinin çıkarma

- NOT:** Bilgisayarınızın içerisinde çalışmadan önce, bilgisayarınızla birlikte gönderilen emniyet bilgilerini okuyun ve içerisinde belirtilen adımları izleyin. Sisteminizin içinde çalıştıktan sonra, bölümündeki talimatları **İçinde çalıştıktan sonra**. Ek güvenlik en iyi uygulama bilgileri için [www.dell.com/regulatory\\_compliance](http://www.dell.com/regulatory_compliance) adresindeki Regulatory Compliance (Yasal Uygunluk) Ana Sayfasına bakın.

### Ön koşullar

1. Sağ taraftaki kapağı çıkarın.
2. "Güç kaynağı birimini çıkarma" bölümündeki prosedürü 1. adımdan 2. adıma kadar uygulayın.

### Yordam

1. Sistem kartı üzerindeki bellek modülü yuvasını bulun.  
Daha fazla bilgi için "Sistem Kartı Bileşenleri"ne bakın.
2. Sabitleme klipslerini bellek modülünden uzağa itin.
3. Sabitleme klipsinin yanındaki bellek modülünü kavrayın ve ardından bellek modülünü, bellek modülü yuvasından dışarı doğru yavaşça hareket ettirin.

**DİKKAT:** Bellek modülünü çıkarmakta zorlanırsanız, modülü konektörden çıkarmak için dikkatlice ileri ve geri iterek gevşetin.

- NOT:** Bilgisayarınıza kurulu olan tüm diğer bellek modüllerini çıkarmak için 2. adımdan 3. adıma kadar tekrarlayın.

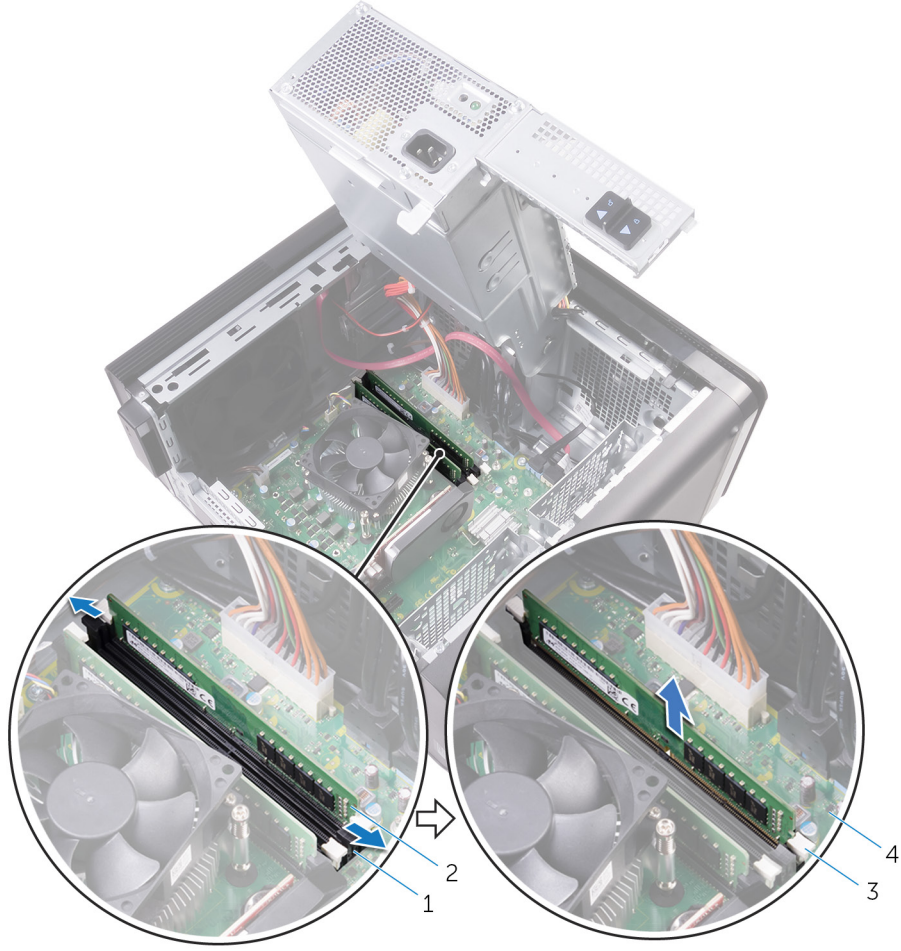

#### Rakam 24. Bellek modülünü çıkarma

1. bellek modülü yuvası
2. bellek modülü
3. sabitleme klipsleri (2)
4. sistem kartı

## Bellek modüllerinin değiştirilmesi

- NOT:** Bilgisayarınızın içerisinde çalışmadan önce, bilgisayarınızla birlikte gönderilen emniyet bilgilerini okuyun ve içerisinde belirtilen adımları izleyin. Sisteminizin içinde çalıştıktan sonra, bölümündeki talimatları **İçinde çalıştıktan sonra**. Ek güvenlik en iyi uygulama bilgileri için [www.dell.com/regulatory\\_compliance](http://www.dell.com/regulatory_compliance) adresindeki Regulatory Compliance (Yasal Uygunluk) Ana Sayfasına bakın.

### Yordam

1. Bellek modülünün üstündeki çentiği, bellek modülü yuvasındaki tırnakla hizalayın.
2. Bellek modülünü, bellek modülü yuvasına yerleştirin ve bellek modülünü yerine oturtup emniyet klipsleri kilitlenene kadar aşağı doğru bastırın.

- NOT:** Tık sesi duymazsanız, bellek modülünü çıkarıp yeniden takın.

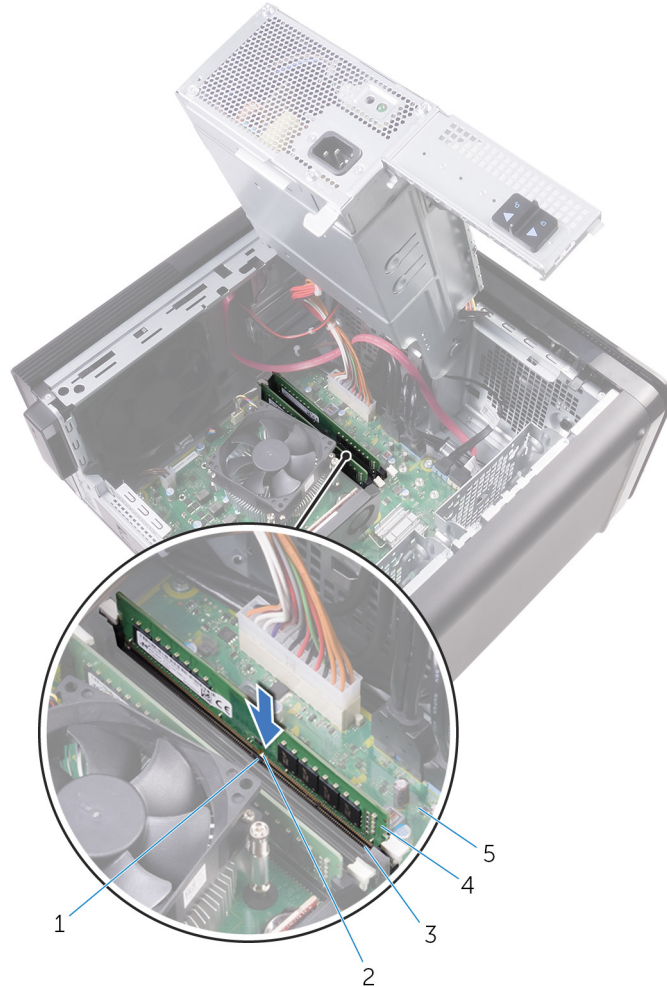

#### Rakam 25. Bellek modülünü yerine takma

- |                         |                  |
|-------------------------|------------------|
| 1. tırnak               | 2. çentik        |
| 3. bellek modülü yuvası | 4. bellek modülü |
| 5. sistem kartı         |                  |

**NOT:** İki bellek modülü kullanmanız gerekiyorsa DIMM1 ve DIMM2 yuvalarını kullanın. Daha fazla bilgi için bkz. [Sistem kartı bileşenleri](#).

Kullanılabilir bellek yapılandırma matrisi aşağıdaki tabloda listelenmektedir:

**Tablo 2. Bellek yapılandırma matrisi**

Yapılandırma	Yuva			
	DIMM1	DIMM2	DIMM3	DIMM4
8 GB	4 GB	4 GB		
8 GB	8 GB			
16 GB	8 GB	8 GB		
16 GB	16 GB			
24 GB	8 GB	8 GB	4 GB	4 GB
32 GB	8 GB	8 GB	8 GB	8 GB
64 GB	16 GB	16 GB	16 GB	16 GB

## Son koşullar

- “Güç kaynağı ünitesinin değiştirilmesi” bölümünde 9. adımdan 10. adıma kadar olan yordamı uygulayın.
- Sağ yan kapağı yerine takın.

## Güç düğmesi modülünü çıkarma

- NOT:** Bilgisayarınızın içerisinde çalışmadan önce, bilgisayarınızla birlikte gönderilen emniyet bilgilerini okuyun ve içerisinde belirtilen adımları izleyin. Sisteminizin içinde çalıştıktan sonra, bölümündeki talimatları **İçinde çalıştıktan sonra**. Ek güvenlik en iyi uygulama bilgileri için [www.dell.com/regulatory\\_compliance](http://www.dell.com/regulatory_compliance) adresindeki Regulatory Compliance (Yasal Uygunluk) Ana Sayfasına bakın.

### Ön koşullar

1. Sağ yan kapağı çıkarın.
2. Optik sürücüyü çıkarın.
3. Ön çerçeveyi sökün.
4. Üst kapağı çıkarın.
5. "Güç kaynağı ünitesini çıkarma" bölümünde 1. adımdan 2. adıma kadar olan yordamı uygulayın.

### Yordam

- NOT:** Güç düğmesi modülünü yerine taktıktan sonra kabloyu tekrar doğru şekilde yönlendirebilmek için, çıkartırken kablunun yönüne dikkat edin.

1. Güç düğmesi modülü kablosunun sistem kartıyla bağlantısını kesin.  
Daha fazla bilgi için "Sistem Kartı Bileşenleri"ne bakın.
2. Güç düğmesi modül kablosu yönlendirmesine dikkat edin ve kabloyu kasa üzerindeki sistem panelinin yanındaki yönlendirme kılavuzlarından çıkarın.
3. Güç düğmesi modülünü sabitleyen vidayı çıkarın ve güç düğmesi modülünü kasadan kaldırın.
4. Kabloyu kasa üzerindeki yuvadan çıkarın.

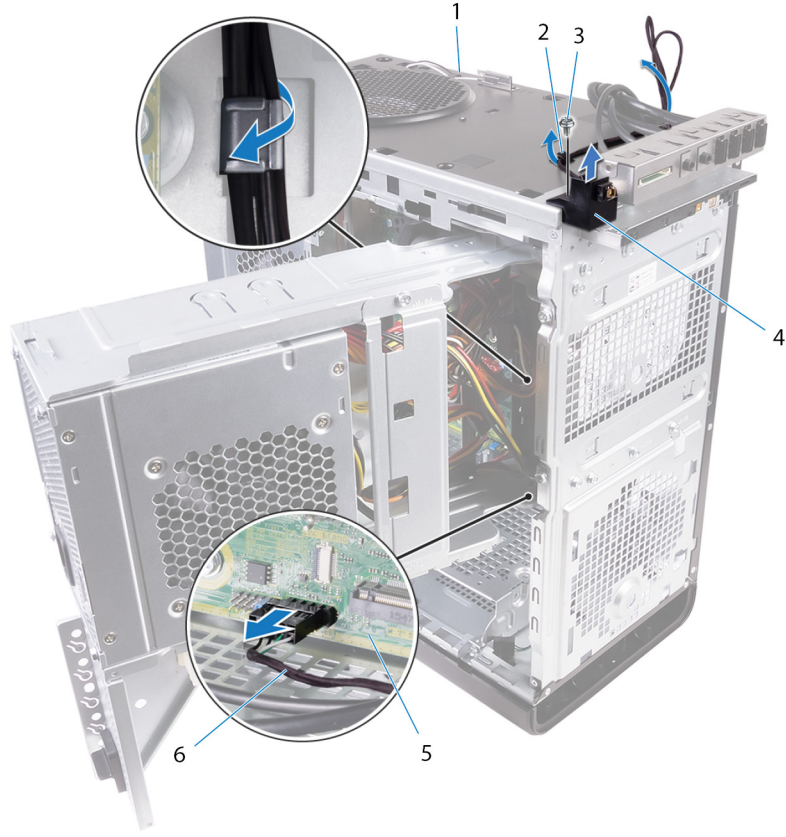

#### Rakam 26. Güç düğmesi modülü kablosunu çıkarma

1. kasa
2. yönlendirme kılavuzu
3. #6-32x1/4" vida
4. güç düğmesi modülü
5. sistem kartı
6. güç düğmesi modül kablosu

# Güç düğmesi modülünü yerine takma

**NOT:** Bilgisayarınızın içerisinde çalışmadan önce, bilgisayarınızla birlikte gönderilen emniyet bilgilerini okuyun ve içerisinde belirtilen adımları izleyin. Sisteminizin içinde çalıştıktan sonra, bölümündeki talimatları **İçinde çalıştıktan sonra**. Ek güvenlik en iyi uygulama bilgileri için [www.dell.com/regulatory\\_compliance](http://www.dell.com/regulatory_compliance) adresindeki Regulatory Compliance (Yasal Uygunluk) Ana Sayfasına bakın.

## Yordam

1. Kabloyu kasanın üstündeki yuvadan geçirin.
2. Güç düğmesi modülündeki vida deliğini kasadaki vida deliği ile hizalayın.
3. Güç düğmesi modülünü üst kasaya sabitleyen vidayı değiştirin.
4. Güç düğmesi modülü kablosunu kasadaki yönlendirme kılavuzlarından geçirin.
5. Güç düğmesi modülü kablosunu sistem kartına bağlayın.  
Daha fazla bilgi için "[Sistem Kartı Bileşenleri](#)"ne bakın.

## Son koşullar

1. "[Güç kaynağı birimini değiştirme](#)" bölümündeki prosedürü 9. adımdan 10. adıma kadar uygulayın.
2. [Üst kapağı](#) yerine takın.
3. [Ön çerçeveyi](#) yerine takın.
4. [Optik sürücüyü](#) yerine takın.
5. [Sağ yan kapağı](#) yerine takın.

## Üst G/Ç panelini çıkarma

- NOT:** Bilgisayarınızın içerisinde çalışmadan önce, bilgisayarınızla birlikte gönderilen emniyet bilgilerini okuyun ve içerisinde belirtilen adımları izleyin. Sisteminizin içinde çalıştıktan sonra, bölümündeki talimatları **İçinde çalıştıktan sonra**. Ek güvenlik en iyi uygulama bilgileri için [www.dell.com/regulatory\\_compliance](http://www.dell.com/regulatory_compliance) adresindeki Regulatory Compliance (Yasal Uygunluk) Ana Sayfasına bakın.

### Ön koşullar

1. Sağ yan kapağı çıkarın.
2. Ön çerçeveyi sökün.
3. Üst kapağı çıkarın.
4. "Güç kaynağı ünitesini çıkarma" bölümünde 1. adımdan 2. adıma kadar olan yordamı uygulayın.

### Yordam

1. G/Ç panel kablolarının sistem paneli ile bağlantısını kesin.  
Daha fazla bilgi için bkz. "Sistem paneli bileşenleri".
2. G/Ç paneli kablolarını yönlendirmesine dikkat edin ve bunları kasa üzerindeki sistem panelinin yanındaki yönlendirme kılavuzlarından çıkarın.
3. Kabloları kasanın üst kısmındaki yuvadan çıkarın.

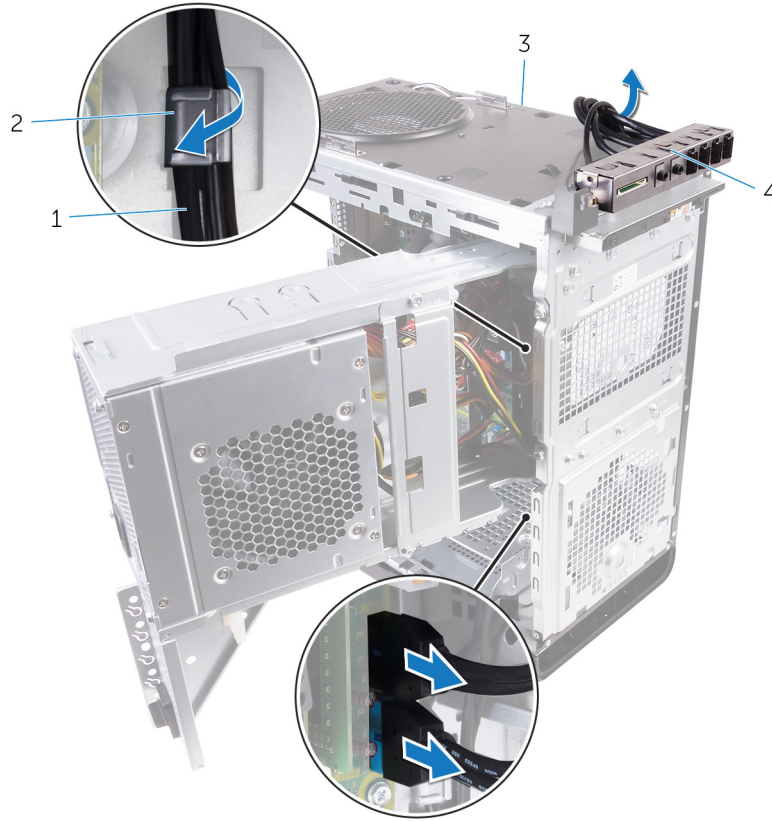

#### Rakam 27. Kabloları çıkarma

1. G/Ç paneli kabloları (2)
2. yönlendirme kılavuzu

3. kasa

4. üst G/Ç paneli bağlantı aparatı

4. Üst G/Ç panelini kasaya sabitleyen vidaları çıkarın.
5. Üst G/Ç paneli bağlantı aparatını kasadan kaldırın.



#### Rakam 28. USB panelini çıkarma

- a. #6-32x1/4" (4)
- b. üst G/Ç paneli bağlantı aparatı
- c. kasa

## Üst G/Ç panelini yerine takma

**NOT:** Bilgisayarınızın içerisinde çalışmadan önce, bilgisayarınızla birlikte gönderilen emniyet bilgilerini okuyun ve içerisinde belirtilen adımları izleyin. Sisteminizin içinde çalıştıktan sonra, bölümündeki talimatları **İçinde çalıştıktan sonra**. Ek güvenlik en iyi uygulama bilgileri için [www.dell.com/regulatory\\_compliance](http://www.dell.com/regulatory_compliance) adresindeki Regulatory Compliance (Yasal Uygunluk) Ana Sayfasına bakın.

### Yordam

1. Üst G/Ç panelindeki vida deliklerini, kasa üzerindeki vida deliklerine hizalayın.
2. Üst G/Ç panelini kasanın üstüne sabitleyen vidaları yerine takın.
3. G/Ç paneli kablolarını kasanın üzerindeki yerleşim kanallarından geçirin.
4. Üst I/O-panel kablolarını sistem kartına bağlayın.

Daha fazla bilgi için "[Sistem kartı bileşenleri](#)"ne bakın.

### Son koşullar

1. Üst kapağı yerine takın.
2. Ön çerçeveyi yerine takın.
3. "Güç kaynağı ünitesinin değiştirilmesi" bölümünde 9. adımdan 10. adıma kadar olan yordamı uygulayın.
4. Sağ yan kapağı yerine takın.

## Fan ve ısı emici aksamını çıkarma

**NOT:** Bilgisayarınızın içerisinde çalışmadan önce, bilgisayarınızla birlikte gönderilen emniyet bilgilerini okuyun ve içerisinde belirtilen adımları izleyin. Sisteminizin içinde çalıştıktan sonra, bölümündeki talimatları **İçinde çalıştıktan sonra**. Ek güvenlik en iyi uygulama bilgileri için [www.dell.com/regulatory\\_compliance](http://www.dell.com/regulatory_compliance) adresindeki Regulatory Compliance (Yasal Uygunluk) Ana Sayfasına bakın.

**NOT:** Normal çalışma sırasında ısı emici aksamı çok ısınabilir. Dokunmadan önce ısı emici aksamın soğuması için yeterince bekleyin.

**DİKKAT:** İşlemci için maksimum soğutma sağlamak üzere işlemci termal soğutma aksamının ısı aktarım alanlarına dokunmayın. Cildinizdeki yağlar, ısı yüzeylerinin termal gres ısı iletim kapasitesini düşürebilir.

### Ön koşullar

1. Sağ taraftaki kapağı çıkarın.
2. "Güç kaynağı birimini çıkarma" bölümündeki prosedürü 1. adımdan 2. adıma kadar uygulayın.

### Yordam

1. Fanı, ısı emici aksamına sabitleyen vidaları çıkarın.
2. Fanı, ısı emici aksamından kaldırarak çıkarın ve kenara koyun.

**NOT:** Bilgisayarınızda bulunan ısı emicisi aksamının türü kullanılan işlemciye bağlıdır.

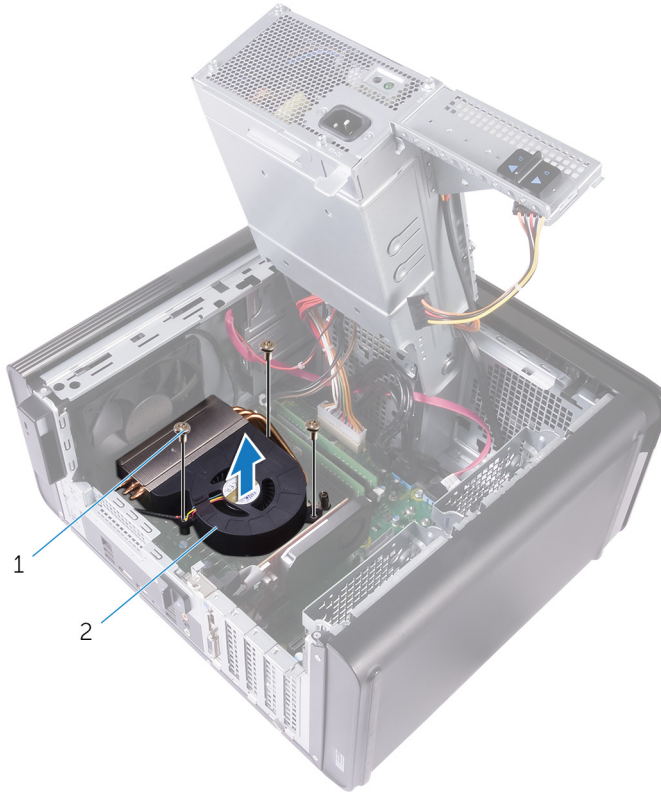

#### Rakam 29. Üfleyiciyi çıkarma

- a. #6-32x1/4" vidalar (3)

b. fan

3. Aşağıdaki şekilde belirtildiği gibi, bitişik sırayla gitmeden ısı emicisi aksamını sistem kartına sabitleyen tutucu vidaları gevşetin.
4. Isı emici aksamını kaldırarak sistem kartından çıkarın.

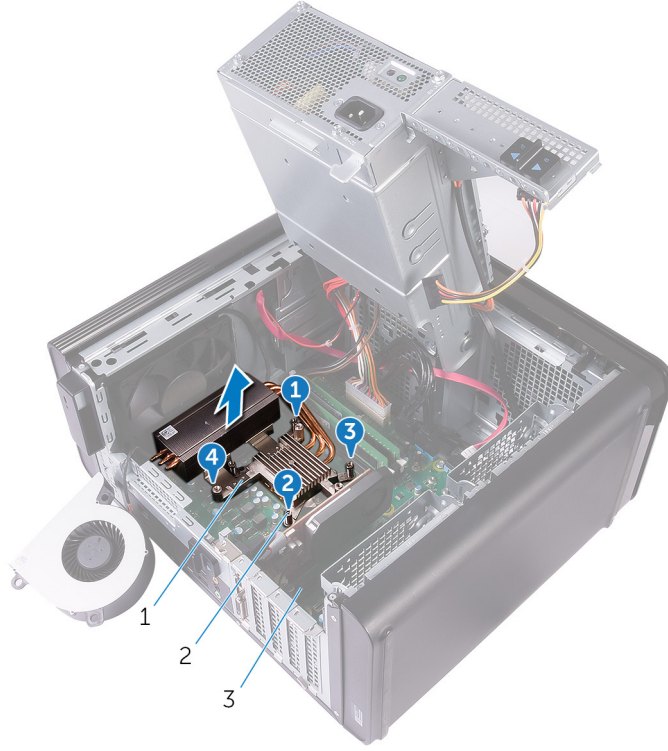

### Rakam 30. Tutucu vidaları çıkarma

- a. ısı-emici aksamı
  - b. tutucu vidalar (4)
  - c. sistem kartı
5. Fan kablosunun sistem paneli ile bağlantısını kesin.  
Daha fazla bilgi için "[Sistem Kartı Bileşenleri](#)"ne bakın.

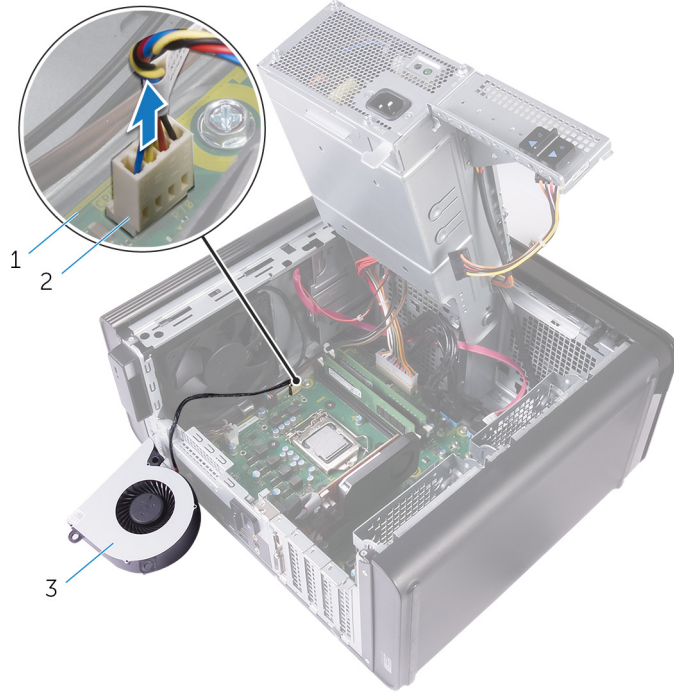

### Rakam 31. Üfleyici kablosunu çıkarma

- a. sistem kartı
- b. fan kablosu
- c. fan

## Fan ve ısı emici aksamını deęiřtirme

**NOT:** Bilgisayarınızın ierisinde alıřmadan nce, bilgisayarınızla birlikte gnderilen emniyet bilgilerini okuyun ve ierisinde belirtilen adımları izleyin. Sisteminizin iinde alıřtıktan sonra, blmndeki talimatları **iinde alıřtıktan sonra**. Ek gvenlik en iyi uygulama bilgileri iin [www.dell.com/regulatory\\_compliance](http://www.dell.com/regulatory_compliance) adresindeki Regulatory Compliance (Yasal Uygunluk) Ana Sayfasına bakın.

### Yordam

**DİKKAT:** İşlemci veya ısı emicisinden biri deęiřtiriliyorsa, ısı iletkenlięini saęlamak iin sette bulunan termal gresi kullanın.

**NOT:** Orijinal işlemci ve ısı emicisi birlikte takılıyorsa, orijinal termal gres yeniden kullanılabilir.

1. Fan kablosunu sistem paneline baęlayın.  
Daha fazla bilgi iin "[Sistem Kartı Bileřenleri](#)"ne bakın.
2. Isı emici aksamını işlemci zerinden yerleřtirin.
3. Isı emicisi zerindeki tutucu vidaları sistem kartındaki vida delikleriyle aynı hizaya getirin.
4. Isı emicisi aksamını sistem kartına sabitleyen tutucu vidaları, art arda olmayacak řekilde sıkın.
5. Fanı, ısı emici aksamı zerinden yerleřtirin.
6. Fan zerindeki vida deliklerini ısı emici aksamı zerindeki vida delikleriyle hizalayın.
7. Fanı ısı emicisi aksamına sabitleyen vidaları deęiřtirin.

### Son kořullar

1. "G kaynaęı nitesinin deęiřtirilmesi" blmnde 9. adımdan 10. adıma kadar olan yordamı uygulayın.
2. [Saę yan kapaęı](#) yerine takın.

## VR ısı emiciyi çıkarma

**NOT:** Bilgisayarınızın içerisinde çalışmadan önce, bilgisayarınızla birlikte gönderilen emniyet bilgilerini okuyun ve içerisinde belirtilen adımları izleyin. Sisteminizin içinde çalıştıktan sonra, bölümündeki talimatları **İçinde çalıştıktan sonra**. Ek güvenlik en iyi uygulama bilgileri için [www.dell.com/regulatory\\_compliance](http://www.dell.com/regulatory_compliance) adresindeki Regulatory Compliance (Yasal Uygunluk) Ana Sayfasına bakın.

**NOT:** Normal çalışma sırasında ısı emici aksamı çok ısınabilir. Dokunmadan önce ısı emici aksamın soğuması için yeterince bekleyin.

**DİKKAT:** İşlemci için maksimum soğutma sağlamak üzere işlemci termal soğutma aksamının ısı aktarım alanlarına dokunmayın. Cildinizdeki yağlar, ısı yüzeylerinin termal gres ısı iletim kapasitesini düşürebilir.

### Ön koşullar

1. Sağ yan kapağı çıkarın.
2. "Güç kaynağı ünitesini çıkarma" bölümünde 1. adımdan 2. adıma kadar olan yordamı uygulayın.
3. Fan ve ısı emici aksamını çıkarın.

### Yordam

1. VR ısı emiciyi sistem kartına sabitleyen tutucu vidaları gevşetin.
2. VR ısı emiciyi kaldırarak sistem kartından çıkarın.

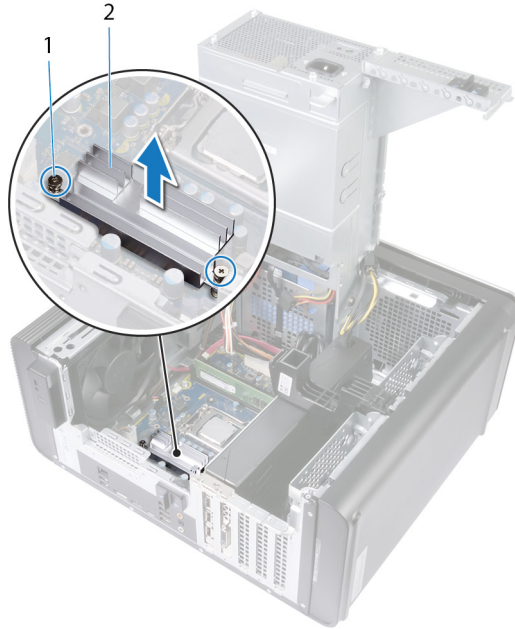

Rakam 32. VR ısı emiciyi çıkarma

## VR ısı emiciyi yerine takma

**NOT:** Bilgisayarınızın içerisinde çalışmadan önce, bilgisayarınızla birlikte gönderilen emniyet bilgilerini okuyun ve içerisinde belirtilen adımları izleyin. Sisteminizin içinde çalıştıktan sonra, bölümündeki talimatları **İçinde çalıştıktan sonra**. Ek güvenlik en iyi uygulama bilgileri için [www.dell.com/regulatory\\_compliance](http://www.dell.com/regulatory_compliance) adresindeki Regulatory Compliance (Yasal Uygunluk) Ana Sayfasına bakın.

### Yordam

1. VR ısı emiciyi sistem kartına hizalayın ve yerleştirin.
2. VR ısı emiciyi sistem kartına sabitleyen tutucu vidaları sıkın.

### Son koşullar

1. Fan ve ısı emici aksamını değiştirme
2. "Güç kaynağı birimini değiştirme" bölümündeki prosedürü 9. adımdan 10. adıma kadar uygulayın.
3. Sağ yan kapağı yerine takın.

# İşlemci fanını ve ısı emici aksamı çıkarma

**NOT:** Bilgisayarınızın içerisinde çalışmadan önce, bilgisayarınızla birlikte gönderilen emniyet bilgilerini okuyun ve içerisinde belirtilen adımları izleyin. Sisteminizin içinde çalıştıktan sonra, bölümündeki talimatları **İçinde çalıştıktan sonra**. Ek güvenlik en iyi uygulama bilgileri için [www.dell.com/regulatory\\_compliance](http://www.dell.com/regulatory_compliance) adresindeki Regulatory Compliance (Yasal Uygunluk) Ana Sayfasına bakın.

**NOT:** Normal çalışma sırasında ısı emici aksamı çok ısınabilir. Dokunmadan önce ısı emici aksamın soğuması için yeterince bekleyin.

**DİKKAT:** İşlemci için maksimum soğutma sağlamak üzere işlemci termal soğutma aksamının ısı aktarım alanlarına dokunmayın. Cildinizdeki yağlar, ısı yüzeylerinin termal gres ısı iletim kapasitesini düşürebilir.

## Ön koşullar

1. Sağ taraftaki kapağı çıkarın.
2. "Güç kaynağı birimini çıkarma" bölümündeki prosedürü 1. adımdan 2. adıma kadar uygulayın.

## Yordam

1. İşlemci fanı kablosunu sistem kartından sökün.  
Daha fazla bilgi için "[Sistem Kartı Bileşenleri](#)"ne bakın.
2. Aşağıdaki şekilde belirtildiği gibi, bitişik sırayla gitmeden işlemci fanını ve ısı emicisi aksamını sistem kartına sabitleyen tutucu vidaları gevşetin.
3. İşlemci fanını ve ısı emici aksamı sistem kartından kaldırın.

**NOT:** Bilgisayarınızda bulunan ısı emicisi aksamının türü kullanılan işlemciye bağlıdır.



### Rakam 33. İşlemci fanının ve ısı emicinin çıkarılması

1. işlemci fan kablosu
2. tutucu vidalar (4)
3. işlemci fanı ve ısı emici aksamı
4. sistem kartı

# İşlemci fanı ve ısı emici aksamını takma

**NOT:** Bilgisayarınızın içerisinde çalışmadan önce, bilgisayarınızla birlikte gönderilen emniyet bilgilerini okuyun ve içerisinde belirtilen adımları izleyin. Sisteminizin içinde çalıştıktan sonra, bölümündeki talimatları **İçinde çalıştıktan sonra**. Ek güvenlik en iyi uygulama bilgileri için [www.dell.com/regulatory\\_compliance](http://www.dell.com/regulatory_compliance) adresindeki Regulatory Compliance (Yasal Uygunluk) Ana Sayfasına bakın.

## Yordam

**DİKKAT:** İşlemci veya ısı emicisinden biri değiştiriliyorsa, ısı iletkenliğini sağlamak için sette bulunan termal gresi kullanın.

**NOT:** Orijinal işlemci ve ısı emicisi birlikte takılıyorsa, orijinal termal gres yeniden kullanılabilir.

1. İşlemci fanını ve ısı emici aksamını işlemcinin üzerine yerleştirin.
2. İşlemci fanı ısı emici aksamı üzerindeki tutucu vidaları sistem kartındaki vida delikleriyle hizalayın.
3. İşlemci fanını ve ısı emicisi aksamını sistem kartına sabitleyen tutucu vidaları, art arda olmayacak şekilde sıkın.
4. İşlemci fan kablosunu sistem kartına bağlayın.

Daha fazla bilgi için "[Sistem Kartı Bileşenleri](#)"ne bakın.

## Son koşullar

1. "Güç kaynağı ünitesinin değiştirilmesi" bölümünde 9. adımdan 10. adıma kadar olan yordamı uygulayın.
2. Sağ yan kapağı yerine takın.

## Kasa fanının çıkarılması

- NOT:** Bilgisayarınızın içerisinde çalışmadan önce, bilgisayarınızla birlikte gönderilen emniyet bilgilerini okuyun ve içerisinde belirtilen adımları izleyin. Sisteminizin içinde çalıştıktan sonra, bölümündeki talimatları içinde çalıştıktan sonra. Ek güvenlik en iyi uygulama bilgileri için [www.dell.com/regulatory\\_compliance](http://www.dell.com/regulatory_compliance) adresindeki Regulatory Compliance (Yasal Uygunluk) Ana Sayfasına bakın.

### Ön koşullar

1. Sağ yan kapağı çıkarın.
2. "Güç kaynağı ünitesini çıkarma" bölümünde 1. adımdan 2. adıma kadar olan yordamı uygulayın.
3. Fan ve ısı emicisi aksamını çıkarın. (takılıysa)
4. VR ısı emiciyi çıkarın. (takılıysa)

### Yordam

1. Kasa fanı kablosunu kasa fanı dirseği üzerindeki yönlendirme kılavuzlarından çıkarın.
2. Kasa fanı kablosunu sistem kartından çıkarın.  
Daha fazla bilgi için "Sistem Kartı Bileşenleri"ne bakın.
3. Kasa fan braketini kasaya sabitleyen vidayı çıkartın.
4. Fanı kasadan çıkarmak için kasa fan aksamını bilgisayarın ön tarafına doğru kaydırın.
5. Kasa fan aksamını kasadan kaldırın.

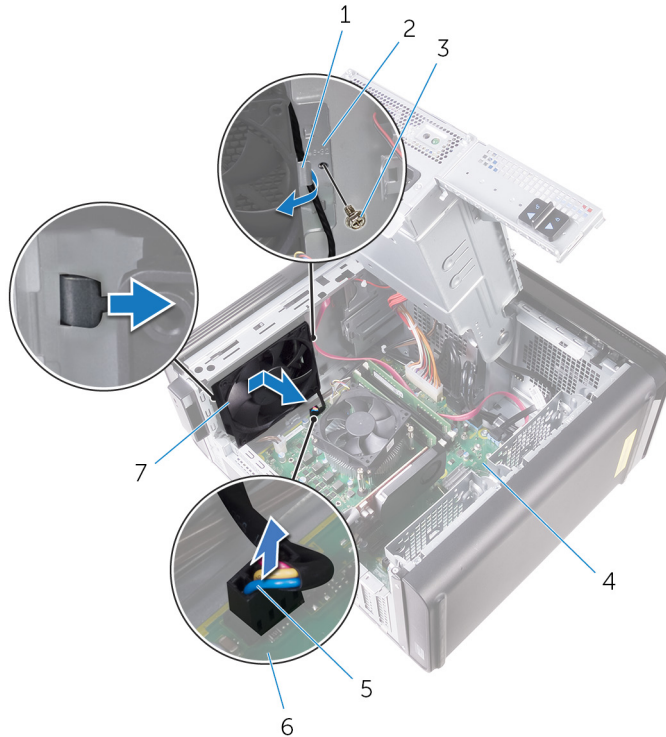

#### Rakam 34. Kasa fanını çıkarma

- |                         |                      |
|-------------------------|----------------------|
| 1. yönlendirme kılavuzu | 2. Kasa fanı dirseği |
| 3. #6-32x1/4" vida      | 4. kasa              |
| 5. kasa fanı kablosu    | 6. sistem kartı      |

7. kasa fanı

6. Kasa fanını dirsekten çıkarmak için kauçuk grometleri her bir köşedeki deliklerden itin.
7. Kasa fanını, kasa fanı dirseğinden kaldırın.



### Rakam 35. Kasa fanını çıkarma

- a. kasa fanı
- b. kasa fanı dirseği

## Kasa fanını takma

- NOT:** Bilgisayarınızın içerisinde çalışmadan önce, bilgisayarınızla birlikte gönderilen emniyet bilgilerini okuyun ve içerisinde belirtilen adımları izleyin. Sisteminizin içinde çalıştıktan sonra, bölümündeki talimatları içinde çalıştıktan sonra. Ek güvenlik en iyi uygulama bilgileri için [www.dell.com/regulatory\\_compliance](http://www.dell.com/regulatory_compliance) adresindeki Regulatory Compliance (Yasal Uygunluk) Ana Sayfasına bakın.

### Yordam

1. Kasa fanı üzerindeki delikleri, kasa fanı dirseği üzerindeki lastik grometler ile aynı hizaya getirin.

**NOT:** Kasa fanının bilgisayara sabitlendiğinden emin olmak için kasa fan braketi yönünü braketten gösterildiği şekilde ayarlayın.

2. Kauçuk grometlerin uçlarını her köşedeki deliklere takın.
3. Fandaki grometleri, kasa fanı dirseğinin her bir köşesindeki deliklere hizalayın ve yerine oturana kadar çekin.
4. Kasa fanı kablosunu dirsek üzerindeki yönlendirme kılavuzundan geçirin.
5. Kasa fanı braketi üzerindeki tırnakları kasadaki yuvalara hizalayın ve fanı yerine kaydırın.
6. Kasa fanı braketinin üzerindeki vida deliğini kasadaki vida deliğiyle hizalayın.
7. Kasa fanı braketini kasaya sabitleyen vidayı yerine takın.
8. Kasa fanı kablosunu dirsek üzerindeki yönlendirme kılavuzundan geçirin.
9. Kasa fan kablosunu sistem kartına bağlayın.

Daha fazla bilgi için "Sistem Kartı Bileşenleri"ne bakın.

### Son koşullar

1. VR ısı emicisi yerine takın. (takılıysa)
2. Fan ve ısı emicisi aksamını yerine takın. (takılıysa)
3. "Güç kaynağı birimini değiştirme" bölümündeki prosedürü 9. adımdan 10. adıma kadar uygulayın.
4. Sağ yan kapağı yerine takın.

## İşlemcinin çıkarılması

**NOT:** Bilgisayarınızın içerisinde çalışmadan önce, bilgisayarınızla birlikte gönderilen emniyet bilgilerini okuyun ve içerisinde belirtilen adımları izleyin. Sisteminizin içinde çalıştıktan sonra, bölümündeki talimatları **İçinde çalıştıktan sonra**. Ek güvenlik en iyi uygulama bilgileri için [www.dell.com/regulatory\\_compliance](http://www.dell.com/regulatory_compliance) adresindeki Regulatory Compliance (Yasal Uygunluk) Ana Sayfasına bakın.

### Ön koşullar

1. Sağ yan kapağı çıkarın.
2. "Güç kaynağı ünitesini çıkarma" bölümünde 1. adımdan 2. adıma kadar olan yordamı uygulayın.
3. İşlemci fanını ve ısı emici aksamını çıkarın.
4. Fan ve ısı emicisi aksamını çıkarın. (takılıysa)

### Yordam

1. Tutucu tırnaktan serbest kalmasını sağlamak için serbest bırakma koluna basın ve dışarı doğru itin.
2. İşlemci kapağını açmak için serbest bırakma kolunu tamamen uzatın.
3. İşlemciyi yavaşça kaldırın ve işlemci soketinden çıkarın.

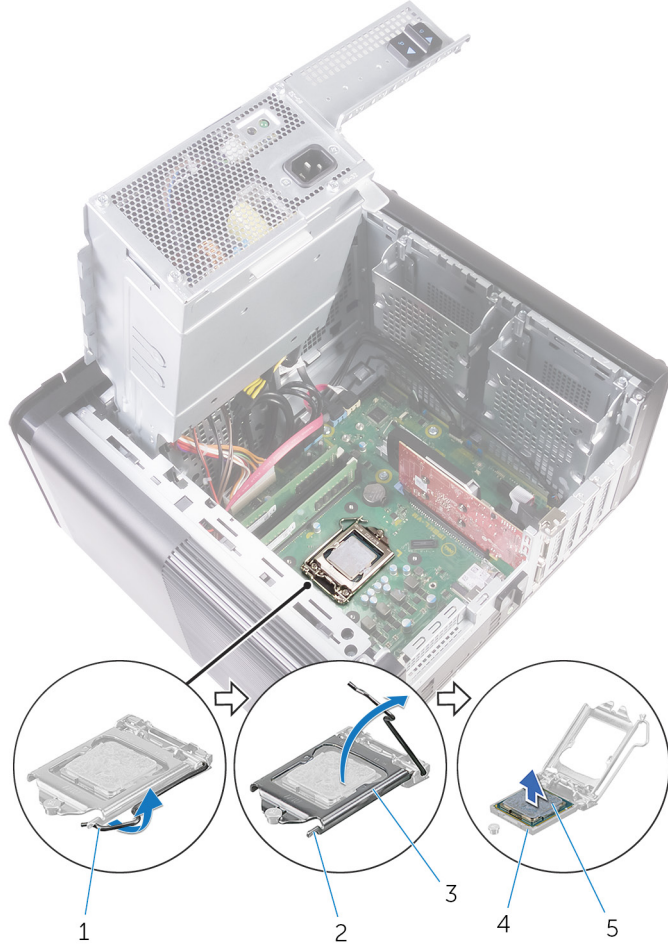

### Rakam 36. İşlemciyi çıkarma

1. işlemci serbest bırakma kolu
2. sabitleme tırnağı
3. işlemci kapağı
4. işlemci soketi
5. işlemci

## İşlemcinin yerine takılması

**NOT:** Bilgisayarınızın içerisinde çalışmadan önce, bilgisayarınızla birlikte gönderilen emniyet bilgilerini okuyun ve içerisinde belirtilen adımları izleyin. Sisteminizin içinde çalıştıktan sonra, bölümündeki talimatları **İçinde çalıştıktan sonra**. Ek güvenlik en iyi uygulama bilgileri için [www.dell.com/regulatory\\_compliance](http://www.dell.com/regulatory_compliance) adresindeki Regulatory Compliance (Yasal Uygunluk) Ana Sayfasına bakın.

**DİKKAT:** İşlemci veya ısı emicisinden biri değiştiriliyorsa, ısı iletkenliğini sağlamak için sette bulunan termal gresi kullanın.

**NOT:** Yeni bir işlemci ile birlikte gelir. termal yüzey paket içinde. Bazı durumlarda, gelebilir. termal ped işlemciye eklenmiş olarak.

### Yordam

1. İşlemci yuvasındaki serbest bırakma kolunun açık konumda tamamen uzatıldığından emin olun.

**DİKKAT:** İşlemcinin pim-1 köşesinde, işlemci soketinin pim-1 köşesindeki üçgenle hizalanan bir üçgen vardır. İşlemci uygun şekilde yerleştirildiğinde dört köşenin tümü aynı yükseklikte hizalanır. İşlemcinin bir veya daha fazla köşesi diğerlerinden daha yüksek olursa, işlemci uygun şekilde yerleştirilmemiş demektir.

2. İşlemcinin üzerindeki pim-1 köşesini, işlemci yuvası üzerindeki pim-1 köşesiyle hizalayın, ardından işlemciyi yuvasına yerleştirin.

3. İşlemci yuvaya tam olarak oturduğunda işlemci kapağını kapatın.

4. Serbest bırakma kolunu aşağı doğru döndürün ve işlemci kapağı üzerindeki tırnağın altına yerleştirin.

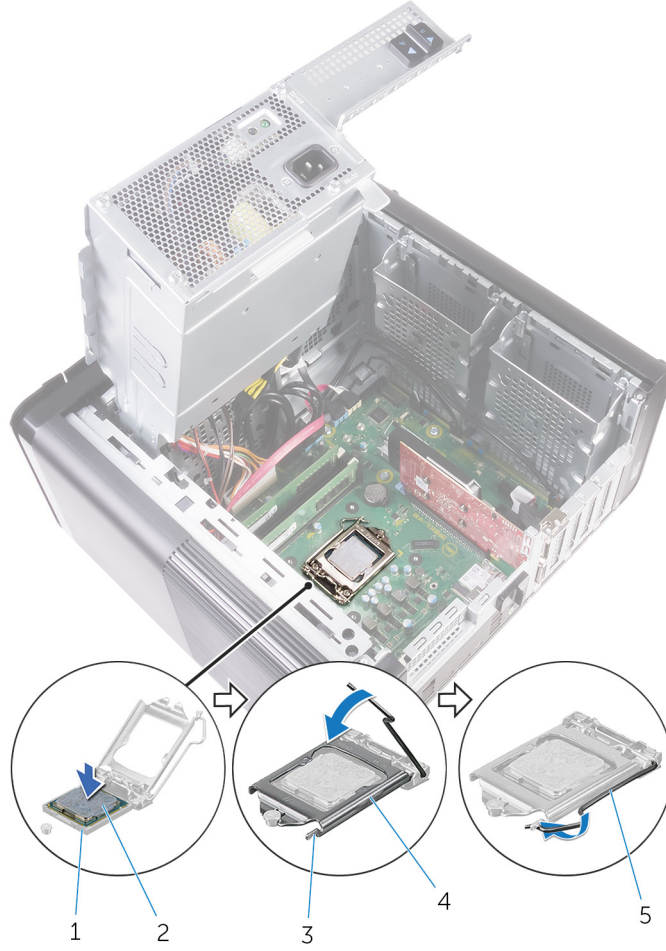

### Rakam 37. İşlemciyi yerine takma

1. işlemci soketi
2. işlemci
3. sabitleme tırnağı
4. işlemci kapağı
5. serbest bırakma kolu

## Son koşullar

1. Fan ve ısı emicisi aksamını yerine takın. (takılıysa)
2. İşlemci fanını ve ısı emici aksamını değiştirin.
3. "Güç kaynağı birimini değiştirme" bölümündeki prosedürü 9. adımdan 10. adıma kadar uygulayın.
4. Sağ yan kapağı yerine takın.

## Kablosuz kartı çıkarma

- NOT:** Bilgisayarınızın içerisinde çalışmadan önce, bilgisayarınızla birlikte gönderilen emniyet bilgilerini okuyun ve içerisinde belirtilen adımları izleyin. Sisteminizin içinde çalıştıktan sonra, bölümündeki talimatları **İçinde çalıştıktan sonra**. Ek güvenlik en iyi uygulama bilgileri için [www.dell.com/regulatory\\_compliance](http://www.dell.com/regulatory_compliance) adresindeki Regulatory Compliance (Yasal Uygunluk) Ana Sayfasına bakın.

### Ön koşullar

1. Sağ taraftaki kapağı çıkarın.
2. "Güç kaynağı birimini çıkarma" bölümündeki prosedürü 1. adımdan 2. adıma kadar uygulayın.

### Yordam

1. Kablosuz mini kart yuvasını sistem kartına yerleştirin.  
Daha fazla bilgi için "Sistem Kartı Bileşenleri"ne bakın.
2. Kablosuz kart bağlantı aparatını kablosuz karta veya sistem paneline sabitleyen vidayı çıkarın.
3. Kablosuz kart desteğini çıkarın ve anten kablolarını kablosuz kartından çıkarın.
4. Kablosuz kartı sistem kartından kaydırarak çıkarın.

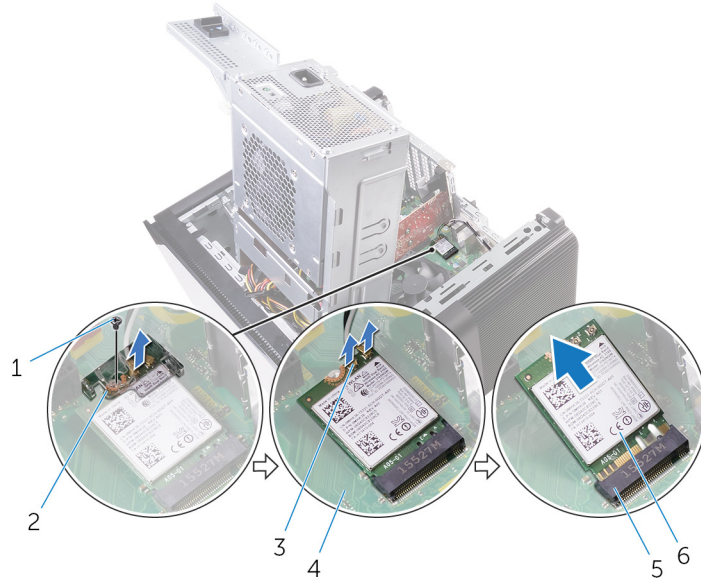

#### Rakam 38. Kablosuz kartı çıkarma

- |                          |                          |
|--------------------------|--------------------------|
| 1. M2x2,5 vida           | 2. kablosuz kart desteği |
| 3. anten kabloları (2)   | 4. sistem kartı          |
| 5. kablosuz kartı yuvası | 6. kablosuz kart         |

## Kablosuz kartı takma.

- NOT:** Bilgisayarınızın içerisinde çalışmadan önce, bilgisayarınızla birlikte gönderilen emniyet bilgilerini okuyun ve içerisinde belirtilen adımları izleyin. Sisteminizin içinde çalıştıktan sonra, bölümündeki talimatları içinde çalıştıktan sonra. Ek güvenlik en iyi uygulama bilgileri için [www.dell.com/regulatory\\_compliance](http://www.dell.com/regulatory_compliance) adresindeki Regulatory Compliance (Yasal Uygunluk) Ana Sayfasına bakın.

### Yordam

**DİKKAT:** Kablosuz kartının hasar görmesini önlemek için altına herhangi bir kablo yerleştirmeyin.

1. Kablosuz kartın üzerindeki çentik ile kablosuz kartı yuvası üzerindeki tırnağı hizalayın.
2. Kablosuz kartı belirli bir açıyla kablosuz kart yuvasına kaydırın.
3. Anten kablolarını kablosuz karta takın.

Aşağıdaki tablo, bilgisayarınızın desteklediği kablosuz kart için anten kablosu renk şemasını içerir.

**Tablo 3. Anten kablosu renk şeması**

Kablosuz kart üzerindeki konnektörler	Anten kablosu rengi
Ana (beyaz üçgen)	Beyaz
Yardımcı (siyah üçgen)	Siyah

4. Kablosuz kart dirseğindeki vida deliğini kablosuz kart ve sistem kartındaki vida deliği ile aynı hizaya getirin.
5. Kablosuz kart dirseğini kablosuz kart ve sistem kartına sabitleyen vidayı yerine takın.

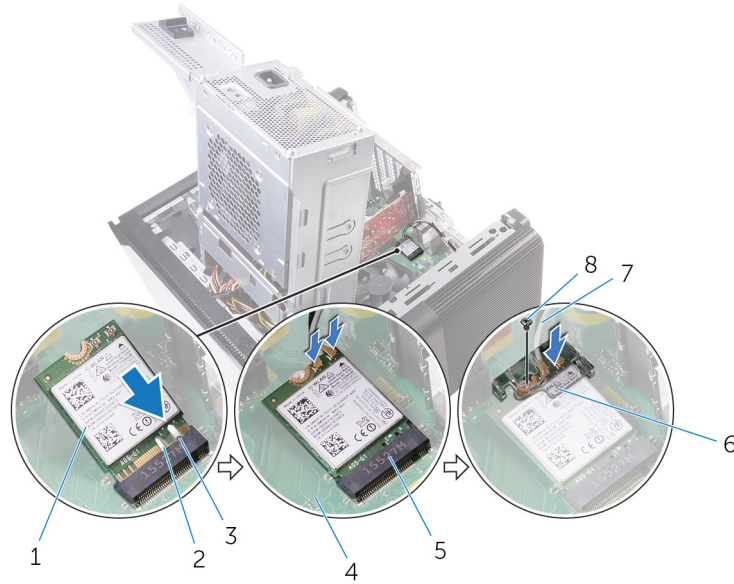

**Rakam 39. Kablosuz kartı takma.**

1. kablosuz kart
2. çentik (2)
3. tırnak
4. sistem kartı
5. Kablosuz kartı yuvası
6. kablosuz kartı desteği
7. anten kabloları
8. M2x2,5 vida

## Son kořullar

1. "Güç kaynađı ünitesinin deđiřtirilmesi" bölümünde 9. adımdan 10. adıma kadar olan yordamı uygulayın.
2. Sağ yan kapađı yerine takın.

## Antenleri çıkarma

- NOT:** Bilgisayarınızın içerisinde çalışmadan önce, bilgisayarınızla birlikte gönderilen emniyet bilgilerini okuyun ve içerisinde belirtilen adımları izleyin. Sisteminizin içinde çalıştıktan sonra, bölümündeki talimatları **İçinde çalıştıktan sonra**. Ek güvenlik en iyi uygulama bilgileri için [www.dell.com/regulatory\\_compliance](http://www.dell.com/regulatory_compliance) adresindeki Regulatory Compliance (Yasal Uygunluk) Ana Sayfasına bakın.

### Ön koşullar

1. Sağ yan kapağı çıkarın.
2. "Güç kaynağı ünitesini çıkarma" bölümünde 1. adımdan 2. adıma kadar olan yordamı uygulayın.
3. Üst kapağı çıkarın.
4. "Kablosuz kartı çıkarma" bölümünde 1. adımdan 4. adıma kadar olan yordamı uygulayın.

### Yordam

1. Anten kablosunu kasaya sabitleyen sabitleme klipsini açın.
2. Kabloları kasanın üst kısmındaki yuva üzerinden yönlendirme kılavuzlarından çıkarın.
3. Anten kablosu yerleşimini not edin ve anten kablolarını kasadaki yönlendirme kılavuzlarından çıkarın.

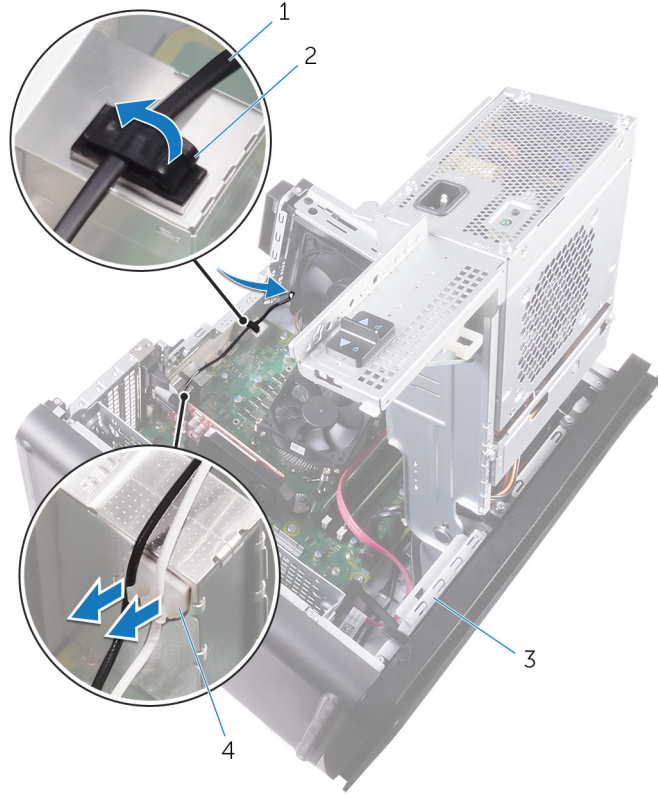

#### Rakam 40. Anten kablolarını çıkarma

- |                  |                         |
|------------------|-------------------------|
| 1. anten kablosu | 2. sabitleme klipsi     |
| 3. kasa          | 4. yönlendirme kılavuzu |
4. Plastik bir çubuk kullanarak, anteni kasadan kaldırın.

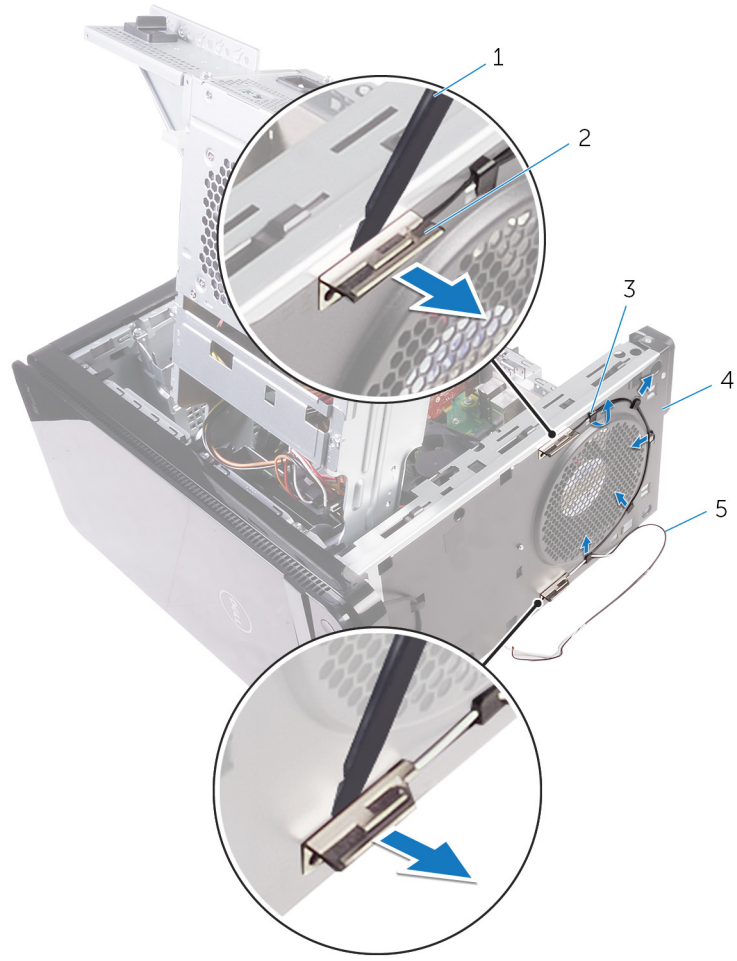

#### Rakam 41. Antenin çıkarılması

1. plastik çubuk
2. anten (2)
3. yönlendirme kılavuzu
4. kasa
5. anten kabloları

## Antenleri yerine takma

**NOT:** Bilgisayarınızın içerisinde çalışmadan önce, bilgisayarınızla birlikte gönderilen emniyet bilgilerini okuyun ve içerisinde belirtilen adımları izleyin. Sisteminizin içinde çalıştıktan sonra, bölümündeki talimatları **İçinde çalıştıktan sonra**. Ek güvenlik en iyi uygulama bilgileri için [www.dell.com/regulatory\\_compliance](http://www.dell.com/regulatory_compliance) adresindeki Regulatory Compliance (Yasal Uygunluk) Ana Sayfasına bakın.

### Yordam

1. Anteni kasaya yapıştırın.
2. Anten kablolarını kasanın üst kısmındaki yuvadan geçirin.
3. Anten kablolarını kasadaki yönlendirme kılavuzlarından geçirin.
4. Anten kablolarını sabitleme klipsini kullanarak kasaya sabitleyin.

### Son koşullar

1. "Kablosuz kartı değiştirme" kısmındaki 3. adımdan 5. adıma kadar prosedürü uygulayın.
2. Üst kapağı yerine takın.
3. "Güç kaynağı birimini değiştirme" bölümündeki prosedürü 9. adımdan 10. adıma kadar uygulayın.
4. Sağ taraftaki kapağı değiştirin.

## Sistem kartını çıkarma

- i** **NOT:** Bilgisayarınızın içerisinde çalışmadan önce, bilgisayarınızla birlikte gönderilen emniyet bilgilerini okuyun ve içerisinde belirtilen adımları izleyin. Sisteminizin içinde çalıştıktan sonra, bölümündeki talimatları **İçinde çalıştıktan sonra**. Ek güvenlik en iyi uygulama bilgileri için [www.dell.com/regulatory\\_compliance](http://www.dell.com/regulatory_compliance) adresindeki Regulatory Compliance (Yasal Uygunluk) Ana Sayfasına bakın.
- i** **NOT:** Bilgisayarınızın Servis Etiketi sistem kartında yer alır. Sistem kartını yerine taktıktan sonra Servis Etiketini sistem kurulumuna girmelisiniz.
- i** **NOT:** Sistem kartını yerine takma yüklediğiniz tüm yaptığınız değişiklikleri BIOS BIOS kurulum programı. Yapmanız gerekir. uygun değişiklikleri yeniden sonra sistem kartını yerine takın.
- i** **NOT:** Kabloları sistem kartından çıkarmadan önce, sistem kartını yerine geri taktıktan sonra doğru şekilde bağlayabilmeniz için, konnektörlerin yerlerini not edin.

### Ön koşullar

1. Sağ yan kapağı çıkarın.
2. "Güç kaynağı ünitesini çıkarma" bölümünde 1. adımdan 2. adıma kadar olan yordamı uygulayın.
3. Bellek modüllerini çıkarın.
4. Grafik kartını çıkarın.
5. Katı hal sürücüsünü çıkarın.
6. Kablosuz kartı çıkarın.
7. İşlemci fanını ve ısı emici düzeneği çıkarın.
8. İşlemciyi çıkarın.

### Yordam

1. Sistem kartına bağlı tüm kabloları çıkarın.  
Daha fazla bilgi için "Sistem Kartı Bileşenleri"ne bakın.
2. Kablo yönlendirmesini not edin ve kabloları yönlendirme kılavuzlarından çıkarın.
3. Sistem kartını kasaya sabitleyen vidaları çıkarın.
4. Sistem kartı korumasını belirli bir açıyla kaldırın ve bilgisayardan çıkarın.

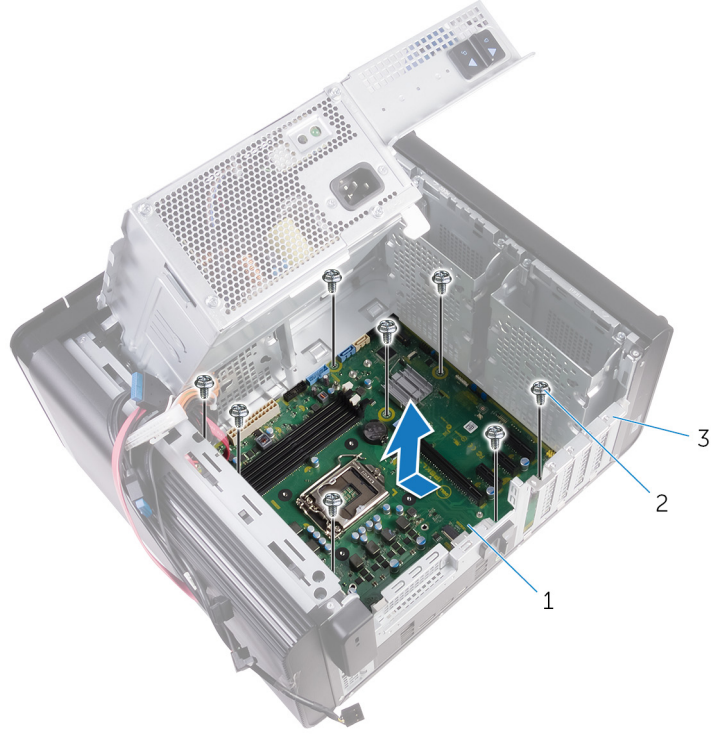

#### Rakam 42. Sistem kartını çıkarma

- a. sistem kartı
- b. #6-32x1/4" vidalar (8)
- c. kasa

## Sistem kartını yerine takma

- i** **NOT:** Bilgisayarınızın içerisinde çalışmadan önce, bilgisayarınızla birlikte gönderilen emniyet bilgilerini okuyun ve içerisinde belirtilen adımları izleyin. Sisteminizin içinde çalıştıktan sonra, bölümündeki talimatları **İçinde çalıştıktan sonra**. Ek güvenlik en iyi uygulama bilgileri için [www.dell.com/regulatory\\_compliance](http://www.dell.com/regulatory_compliance) adresindeki Regulatory Compliance (Yasal Uygunluk) Ana Sayfasına bakın.
- i** **NOT:** Bilgisayarınızın Servis Etiketi sistem kartında yer alır. Sistem kartını yerine taktıktan sonra Servis Etiketini sistem kurulumuna girmelisiniz.
- i** **NOT:** Sistem kartını yerine takma yüklediğiniz tüm yaptığınız değişiklikleri BIOS BIOS kurulum programı. Yapmanız gerekir. uygun değişiklikleri yeniden sonra sistem kartını yerine takın.

## Yordam

1. Sistem panelindeki G/Ç bağlantı noktalarını kasadaki yuvalara kaydırın ve sistem panelindeki vida deliklerini kasadaki vida delikleriyle hizalayın.
2. Sistem kartını kasaya sabitleyen vidaları yerine takın.
3. Sistem kartından çıkardığınız kabloları yönlendirin ve takın.  
Daha fazla bilgi için "[Sistem kartı bileşenleri](#)"ne bakın.

## Son koşullar

1. İşlemciyi yerine takın.
2. İşlemci fanını ve ısı emme aksamını değiştirin
3. Kablesuz kartı yerine takın.
4. Katı hal sürücüsünü takın.
5. Grafik kartını değiştirin.
6. Bellek modüllerini yerine takın.
7. "Güç kaynağı birimini değiştirme" bölümündeki prosedürü 9. adımdan 10. adıma kadar uygulayın.
8. Sağ yan kapağı yerine takın.

## Sürücülerini indirme

### Ses sürücüsünü indirme

1. Bilgisayarınızı açın.
2. [www.dell.com/support](http://www.dell.com/support) adresine gidin.
3. **Product support (Ürün desteği)** seçeneğine tıklayın veya dokunun, bilgisayarınızın Servis Etiketini girin ve **Submit (Gönder)** düğmesine tıklayın.  
**NOT: Servis Etiketiniz yoksa, otomatik algılama özelliği veya manuel olarak bilgisayar modelinize gözetme seçeneğini kullanın.**
4. **Drivers & downloads (Sürücüler & Yüklemeler) > Find it myself (Kendin bul)** seçeneğine tıklayın veya dokunun.
5. Sayfayı aşağı doğru kaydırın ve **Audio (Ses)** seçeneğini genişletin.
6. Bilgisayarınız için ses sürücüsü indirmek amacıyla **Download (İndir)** seçeneğine tıklayın veya dokunun.
7. İndirme işlemi tamamlandıktan sonra, ses sürücüsü dosyasını kaydettiğiniz klasöre gidin.
8. Ses sürücüsü dosya simgesine çift tıklayın veya çift dokunun ve sürücüyü kurmak için ekrandaki talimatları izleyin.

### Grafik sürücüsünü indirme

1. Bilgisayarınızı açın.
2. [www.dell.com/support](http://www.dell.com/support) adresine gidin.
3. **Product support (Ürün desteği)** seçeneğine tıklayın, bilgisayarınızın Servis Etiketini girin ve **Submit (Gönder)** düğmesine tıklayın.  
**NOT: Servis Etiketiniz yoksa, otomatik algılama özelliği veya manuel olarak bilgisayar modelinize gözetme seçeneğini kullanın.**
4. **Drivers & downloads (Sürücüler & Yüklemeler) > Find it myself (Kendin bul)** seçeneğine tıklayın veya dokunun.
5. Sayfayı aşağı doğru kaydırın ve **Video (Video)** seçeneğini genişletin.
6. Bilgisayarınız için grafik sürücüsü indirmek amacıyla **Download (İndir)** seçeneğine tıklayın veya dokunun.
7. İndirme işlemi tamamlandıktan sonra, grafik sürücüsü dosyasını kaydettiğiniz klasöre gidin.
8. Grafik sürücüsü dosya simgesine çift tıklayın veya çift dokunun ve ekrandaki talimatları izleyin.

### USB 3.0 sürücüsünü indirme

1. Bilgisayarınızı açın.
2. [www.dell.com/support](http://www.dell.com/support) adresine gidin.
3. **Product support (Ürün desteği)** seçeneğine tıklayın, bilgisayarınızın Servis Etiketini girin ve **Submit (Gönder)** düğmesine tıklayın.  
**NOT: Servis Etiketiniz yoksa, otomatik algılama özelliği veya manuel olarak bilgisayar modelinize gözetme seçeneğini kullanın.**
4. **Drivers & downloads (Sürücüler & Yüklemeler) > Find it myself (Kendin bul)** seçeneğine tıklayın veya dokunun.
5. Sayfayı aşağı doğru kaydırın ve **Chipset (Chipset)** seçeneğini genişletin.
6. Bilgisayarınız için USB 3.0 sürücüsünü indirmek amacıyla **Download (İndir)** seçeneğine tıklayın veya dokunun.
7. İndirme işlemi tamamlandıktan sonra, USB 3.0 sürücüsü dosyasını kaydettiğiniz klasöre gidin.
8. Sürücü dosyası simgesine çift tıklayın veya çift dokunun ve ekrandaki talimatları izleyin.

### Wi-Fi sürücüsünü indirme

1. Bilgisayarınızı açın.
2. [www.dell.com/support](http://www.dell.com/support) adresine gidin.

3. **Product support (Ürün desteği)** seçeneğine tıklayın, bilgisayarınızın Servis Etiketini girin ve **Submit (Gönder)** düğmesine tıklayın.  
**NOT: Servis Etiketiniz yoksa, otomatik algılama özelliği veya manuel olarak bilgisayar modelinize gözetme seçeneğini kullanın.**
4. **Drivers & downloads (Sürücüler & Yüklemeler) > Find it myself (Kendin bul)** seçeneğine tıklayın veya dokunun.
5. Sayfayı aşağı doğru kaydırın ve **Network (Ağ)** seçeneğini genişletin.
6. Bilgisayarınız için Wi-Fi sürücüsü indirmek amacıyla **Download (İndir)** seçeneğine tıklayın veya dokunun.
7. İndirme işlemi tamamlandıktan sonra, Wi-Fi sürücü dosyasını kaydettiğiniz klasöre gidin.
8. Sürücü dosyası simgesini çift dokunun veya çift tıklatın ve sürücüyü yüklemek için ekrandaki talimatları izleyin.

## Ortam kart okuyucusunu sürücüsünü indirme

1. Bilgisayarınızı açın.
2. [www.dell.com/support](http://www.dell.com/support) adresine gidin.
3. **Product support (Ürün desteği)** seçeneğine tıklayın, bilgisayarınızın Servis Etiketini girin ve ardından **Submit (Gönder)** düğmesine tıklayın.  
**NOT: Servis Etiketiniz yoksa, otomatik algılama özelliği veya manuel olarak bilgisayar modelinize gözetme seçeneğini kullanın.**
4. **Drivers & downloads (Sürücüler ve indirmeler) > Find it myself (Kendin bul)** seçeneğine tıklayın.
5. Sayfayı aşağı doğru kaydırın ve **Chipset (Yonga seti)** seçeneğini genişletin.
6. Bilgisayarınız için ortam kartı okuyucu sürücüsünü indirmek üzere **Download (İndir)** seçeneğine tıklayın.
7. İndirme işlemi tamamlandıktan sonra, kart okuyucu sürücüsü dosyasını kaydettiğiniz klasöre gidin.
8. Kart okuyucu sürücüsü dosya simgesine çift tıklayın ve ekrandaki talimatları uygulayın.

## Chipset sürücüsünü indirme

1. Bilgisayarınızı açın.
2. [www.dell.com/support](http://www.dell.com/support) adresine gidin.
3. **Product support (Ürün desteği)** seçeneğine tıklayın veya dokunun, bilgisayarınızın Servis Etiketini girin ve **Submit (Gönder)** düğmesine tıklayın.  
**NOT: Servis Etiketiniz yoksa, otomatik algılama özelliği veya manuel olarak bilgisayar modelinize gözetme seçeneğini kullanın.**
4. **Drivers & downloads (Sürücüler & Yüklemeler) > Find it myself (Kendin bul)** seçeneğine tıklayın veya dokunun.
5. Sayfayı aşağı doğru kaydırın ve **Chipset (Chipset)** seçeneğini genişletin.
6. Bilgisayarınız için chipset sürücüsü indirmek amacıyla **Download (İndir)** seçeneğine tıklayın veya dokunun.
7. İndirme işlemi tamamlandıktan sonra, chipset sürücü dosyasını kaydettiğiniz klasöre gidin.
8. Chipset sürücü dosya simgesine çift tıklayın veya çift dokunun ve ekrandaki talimatları izleyin.

## Ağ sürücüsünü indirme

1. Bilgisayarınızı açın.
2. [www.dell.com/support](http://www.dell.com/support) adresine gidin.
3. **Product support (Ürün desteği)** seçeneğine tıklayın, bilgisayarınızın Servis Etiketini girin ve **Submit (Gönder)** düğmesine tıklayın.  
**NOT: Servis Etiketiniz yoksa, otomatik algılama özelliği veya manuel olarak bilgisayar modelinize gözetme seçeneğini kullanın.**
4. **Drivers & downloads (Sürücüler ve indirmeler) > Find it myself (Kendin bul)** seçeneğine tıklayın.
5. Sayfayı aşağı doğru kaydırın ve **Network (Ağ)** seçeneğini genişletin.
6. Bilgisayarınız için ağ sürücüsü indirmek amacıyla **Download (İndir)** seçeneğine tıklayın.
7. Dosyayı kaydedin ve indirme işlemi tamamlandıktan sonra ağ sürücü dosyasını kaydettiğiniz klasöre gidin.
8. Ağ sürücüsü dosyası simgesine çift tıklayın ve ekrandaki talimatları uygulayın.

## Sistem kurulumu

**NOT:** Bilgisayara ve takılı aygıtlarına bağlı olarak, bu bölümde listelenen öğeler görünebilir veya görünmeyebilir.

### Önyükleme Sırası

Önyükleme Sırası, Sistem Kurulumu'nda tanımlanan önyükleme aygıt sırasını atlamanıza ve doğrudan belirli bir aygıtta (örneğin, optik sürücüye veya sabit sürücüye) önyüklemenize olanak tanır. Açılışta Kendi Kendini Sınama (POST) sırasında, Dell logosu görüntülediğinde şunları yapabilirsiniz:

- F2 tuşuna basarak Sistem Kurulumunu açın
- F12 tuşuna basarak bir defalık önyükleme menüsünü açın.

Tek seferlik önyükleme menüsü, tanılama seçeneği de dahil olmak üzere önyükleyebileceğiniz aygıtları görüntüler. Önyükleme menüsü seçenekleri şunlardır:

- Çıkarılabilir Sürücü (varsa)
- STXXXX Sürücüsü

**NOT:** XXXX, SATA sürücü numarasını belirtir.

- İsteğe Bağlı Sürücü (varsa)
- SATA Sabit Sürücü (varsa)
- Tanılamalar

**NOT:** Diagnostics (Tanılamalar) seçildiğinde, ePSA diagnostics (ePSA tanılaması) ekranı görüntülenir.

Önyükleme sırası ekranı aynı zamanda System Setup (Sistem Kurulumu) ekranına erişme seçeneğini de görüntüler.

### Gezinti tuşları

**NOT:** Sistem Kurulum seçeneklerinin çoğunda yaptığınız değişiklikler kaydedilir ancak siz sistemi yeniden başlatana kadar etkili olmaz.

Tuşlar	Navigasyon
<b>Yukarı ok</b>	Bir önceki alana gider.
<b>Aşağı ok</b>	Bir sonraki alana gider.
<b>Enter</b>	Seçilen alanda (varsa) bir değer seçer veya alandaki bağlantıyı izleyin.
<b>Boşluk çubuğu</b>	Varsa, bir aşağı açılır listeyi genişletir veya daraltır.
<b>Tab</b>	Bir sonraki odaklanılan alana geçer.
<b>Esc</b>	Ana ekran görülene kadar bir önceki sayfaya gider. Ana ekranda Esc tuşuna basılması, kaydedilmemiş değişiklikleri kaydetmenizi isteyen ve sistemi yeniden başlatan bir mesaj görüntüler.

### BIOS genel bakış

BIOS; sabit disk, video adaptörü, klavye, fare ve yazıcı gibi bağlı aygıtlar ile bilgisayarın işletim sistemi arasındaki veri akışını yönetir.

### BIOS kurulum programına girme

1. Bilgisayarınızı açın (veya yeniden başlatın).
2. POST sırasında DELL logosu görüntülediğinde, F2 isteminin görünmesini bekleyin ve sonra hemen F2'ye basın.

**NOT:** F2 istemi klavyenin basıldığını belirtir. Bu istem çok hızlı görünebileceğinden buna dikkat etmeniz ve F2'ye basmanız gerekir. F2'ye F2 istemi öncesi basarsanız, bu basış kaybolur. Çok uzun süre bekler ve işletim sistemi logosunu görürseniz, masaüstü görünene kadar beklemeye devam edin ve sonra bilgisayarınızı kapatıp yeniden deneyin.

## Sistem Kurulum Seçenekleri

**NOT:** Bilgisayarınıza ve takılı aygıtlarına bağlı olarak, bu bölümde listelenen öğeler görünebilir veya görünmeyebilir.

**Tablo 4. Sistem kurulum seçenekleri—Main (Ana) menü**

Main (Ana)	
Sistem Saati	Geçerli saati ss:mm:snsn biçiminde gösterir.
Sistem Tarihi	Geçerli tarihi aa:gg:yyyy biçiminde gösterir.
BIOS Sürümü	BIOS sürümü numarasını gösterir.
Ürün Adı	Ürün adını gösterir
Hizmet Etiketli	Bilgisayarınızın servis etiketini girmenizi sağlar.
Varlık Etiketli	Bilgisayarınızın asset tag'ını (demirbaş etiketi) gösterir.
CPU Tipi	İşlemci türünü gösterir.
CPU Hızı	İşlemcinin hızını görüntüler.
CPU Kimliği	İşlemci kimlik kodunu gösterir.
CPU Önbellek	
L1 Önbellek	İşlemci L1 önbelleği boyutunu görüntüler.
L2 Önbellek	İşlemci L2 önbelleği boyutunu görüntüler.
L3 Önbellek	İşlemci L3 önbelleği boyutunu görüntüler.
İlk HDD	Kurulmuş olan sabit sürücü tipini gösterir.
SATA ODD	Kurulmuş olan optik sürücü türünü gösterir.
M.2 PCIe SSD	Kurulmuş olan SSD türünü gösterir.
Sistem Belleği	Takılı toplam bilgisayar belleğini gösterir.
Bellek Hızı	Bellek hızını görüntüler.

**Tablo 4. Sistem kurulum seçenekleri—Main (Ana) menü**

**Tablo 5. Sistem kurulum seçenekleri—Advanced (Gelişmiş) menüsü**

Advanced	
<b>Gelişmiş BIOS Özellikleri</b>	
Intel SpeedStep Teknolojisi	Intel SpeedStep Teknolojisi'ni etkinleştirmenizi veya devre dışı bırakmanızı sağlar. Varsayılan: Enabled (Etkin). <b>NOT: Etkinleştirilirse işlemci saati hızı ve çekirdek gerilim, işlemci yükü baz alınıp dinamik olarak ayarlanır.</b>
Sanallaştırma	Intel Virtualization teknolojisini etkinleştirmenizi veya devre dışı bırakmanızı sağlar. Varsayılan: Enabled (Etkin)
Doğrudan G/Ç için VT	Doğrudan G/Ç için Sanallaştırma Teknolojisi özelliğini etkinleştirmenize veya devre dışı bırakmanıza olanak tanır. Varsayılan: Enabled (Etkin)

**Tablo 5. Sistem kurulum seçenekleri—Advanced (Gelişmiş) menüsü (devamı)**

<b>Advanced</b>	
SATA İşlemi	Tümleşik SATA sabit sürücü denetleyicisinin çalışma modunu yapılandırmanızı sağlar.
Intel Hazır Modu Teknolojisi	Intel Hazır Modu Teknolojisini etkinleştirmenizi veya devre dışı bırakmanızı sağlar. Varsayılan: Enabled (Etkin)
Intel Yazılım Koruması Uzantıları	Intel Yazılım Koruma Uzantılarını etkinleştirmenizi veya devre dışı bırakmanızı sağlar.
Sabit sürücüden BIOS Kurtarma	Sabit sürücüden BIOS Kurtarma'yı etkinleştirmenizi veya devre dışı bırakmanızı sağlar. Varsayılan: Enabled (Etkin)
BIOS Otomatik Kurtarma	BIOS otomatik kurtarma, BIOS'u kullanıcı eylemi olmadan otomatik olarak kurtarır. Varsayılan: Disabled (Devre Dışı)
Her Zaman Bütünlük Denetimi Yap	Bütünlük denetimini etkinleştirmenizi veya devre dışı bırakmanızı sağlar. Varsayılan: Disabled (Devre Dışı)
<b>USB Yapılandırma</b>	
Ön USB Bağlantı Noktaları	Ön USB bağlantı noktalarını etkinleştirmenizi veya devre dışı bırakmanızı sağlar.
Arka USB Bağlantı Noktaları	Arka USB bağlantı noktalarını etkinleştirmenizi veya devre dışı bırakmanızı sağlar.
<b>Gç Seçenekleri</b>	
Numlock Tuşu	Önyükleme sırasında Num Lock tuşunun durumunu Açık veya Kapalı olarak ayarlamanızı sağlar.
Entegre LAN ile Uyandırma	Bilgisayarın özel LAN sinyalleri ile açılmasını sağlar.
AC Kurtarma	Güç geri yüklendiğinde bilgisayarın hangi işlemleri yapacağını ayarlar.
Derin Uyku Kontrolü	Derin Uyku etkin durumdayken denetimleri tanımlamanızı sağlar.
USB Uyku Desteği (S3)	USB aygıtlarının bilgisayarı uyandırmasını etkinleştirmenizi sağlar.
USB PowerShare (S4/S5)	Harici aygıtları şarj etmenizi sağlar.
USB PowerShare Uyku Desteği (S4/S5)	USB aygıtlarının bilgisayarı S4/S5'ten uyandırmasını etkinleştirmenizi sağlar.
Auto Power On	
Auto Power On Mode	Bilgisayarı her gün veya önceden seçilmiş bir tarihte otomatik olarak açılacak şekilde ayarlamanızı sağlar. Bu seçenek ancak Auto Power On (Otomatik Açma) modu Enabled Everyday (Her Gün Etkin) veya Selected Day (Seçilen Gün) olarak ayarlandığında yapılandırılabilir.
Auto Power On Date	Bilgisayarın otomatik olarak açılma tarihini ayarlamanızı sağlar. Bu seçenek ancak Auto Power On (Otomatik Açma) modu Enabled 1 to 31 (1-31 Etkin) olarak ayarlanmışsa yapılandırılabilir.
Auto Power On Time	Bilgisayarın otomatik olarak açılma saatini ayarlamanızı sağlar. Bu seçenek ancak Auto Power On (Otomatik Açma) modu belirli bir saat için Enabled (Etkin) olarak ayarlanmışsa yapılandırılabilir.
<b>Yardımcı Destek Sistem Çözünürlüğü</b>	
Otomatik İşletim Sistemi Kurtarma Eşiği	SupportAssist System Çözümleme Konsolu ve Dell'in İşletim Sistemi Kurtarma aracı için otomatik önyükleme akışını kontrol eder.

**Tablo 5. Sistem kurulum seçenekleri—Advanced (Gelişmiş) menüsü (devamı)**

<b>Advanced</b>	
SupportAssist İşletim Sistemi Kurtarma	Belirli sistem hataları durumunda SupportAssist İşletim Sistemi Kurtarma aracı için önyükleme akışını etkinleştirin veya devre dışı bırakın.
<b>Performans Seçenekleri</b>	
Hız Aşırtma Özelliği	
Core Over Clocking Level	Turbo modu bir ortamda esnek oranı ve gerilim ayarlamak için işlemciyi etkinleştirmenizi veya devre dışı bırakmanızı sağlar.
Çekirdek Oranı Limiti Geçersiz Kılma	Çekirdek oranı limitini ayarlamanızı sağlar.
Tek Çekirdek	Tek çekirdek veya birden çok çekirdek seçmenizi sağlar.
Çekirdek Voltajı Modu	Uyarlanabilir ve geçersiz kılma voltaj modları arasında seçim yapmanızı sağlar.
Çekirdek Voltajı Ofset	Çekirdek voltajının geçersiz kılma değerini ayarlamanızı sağlar.
Uzun Süreli Güç Sınırı	Turbo modu güç limitini ayarlamanızı sağlar.
Kısa Süreli Güç Sınırı Seçenekleri	Turbo modu güç limitini ayarlamanızı sağlar.

**Tablo 6. Sistem kurulum seçenekleri—Security (Güvenlik) menüsü**

<b>Güvenlik</b>	
Kurulumun kilidini kaldır	Kurulum durumunun kilitli olup olmadığını görüntüler.
Yönetici Parola Durumu	Yönetici parolasının ayarlanıp ayarlanmadığını gösterir.
Sistem Parola Durumu	Sistem parolasının ayarlanıp ayarlanmadığını gösterir.
HDD Parola Durumu	Sabit sürücü parolasının ayarlanıp ayarlanmadığını gösterir.
Yönetici Parolası	Yönetici parolasını gösterir.
Sistem Parolası	Sistem parolasını gösterir.
HDD Parolası	Sabit sürücü parolasını gösterir.
Parola Değiştirme	Sistem parolası ya da HDD parola değişikliğine yetki vermenizi veya reddetmenizi sağlar. Varsayılan: İzin Verilir
Computrace	Absolute Software'in isteğe bağlı Computrace Hizmetinin BIOS modülü arayüzünü etkinleştirir veya devre dışı bırakır.
Firmware TPM	Ürün yazılımı TPM'sini etkinleştirir ya da devre dışı bırakır. Varsayılan: Enabled (Etkin).
UEFI Firmware Capsule Updates (UEFI Ürün Yazılımı Kapsülü Güncellemeleri)	UEFI kapsüllü güncelleme paketleri aracılığıyla BIOS güncellemelerini etkinleştirir veya devre dışı bırakır. Varsayılan: Enabled (Etkin).

**Tablo 7. Sistem kurulum seçenekleri—Boot (Önyükleme) menüsü**

<b>Boot (Önyükleme)</b>	
Önyükleme Listesi Seçeneği	Kullanılabilir önyükleme aygıtlarını gösterir.
File Browser Add Boot Option	Önyükleme seçenek listesindeki önyükleme yolunu ayarlamanızı sağlar.
File Browser Del Boot Option	Önyükleme seçenek listesindeki önyükleme yolunu silmenizi sağlar.
Güvenli Önyükleme Kontrolü	Güvenli önyükleme kontrolünü etkinleştirmenizi veya devre dışı bırakmanızı sağlar.

**Tablo 7. Sistem kurulum seçenekleri—Boot (Önyükleme) menüsü (devamı)**

Boot (Önyükleme)	
Eski Seçenek ROM'u Yükle	Eski Seçenek ROM'unu etkinleştirmenizi veya devre dışı bırakmanızı sağlar.
Önyükleme Seçeneği Öncelikleri	Kullanılabilir önyükleme aygıtlarını gösterir.
Önyükleme Seçeneği #1	İlk önyükleme aygıtını gösterir. Varsayılan: UEFI: Windows Boot Manager (Windows Önyükleme Yöneticisi).
Önyükleme Seçeneği #2	İkinci önyükleme aygıtını gösterir. Varsayılan: Yerleşik NIC Aygıtı.
Önyükleme Seçeneği #3	Üçüncü önyükleme aygıtını gösterir. Varsayılan: Yerleşik NIC Aygıtı.

**Tablo 8. Sistem kurulum seçenekleri—Exit (Çıkış) menüsü**

Kaydet ve Çık	
Değişiklikleri Kaydet ve Sıfırla	Sistem kurulumundan çıkmanızı ve değişikliklerinizi kaydetmenizi sağlar.
Değişiklikleri Göz Ardı Et ve Sıfırla	Sistem kurulumundan çıkmanızı ve tüm sistem kurulum seçenekleri için önceki değerleri yüklemenizi sağlar.
Varsayılanları Geri Yükle	Tüm sistem kurulum seçenekleri için varsayılan değerleri yüklemenizi sağlar.
Değişiklikleri Göz Ardı Et	Değişikliklerinizden çıkmanızı sağlar.
Değişiklikleri Kaydet	Değişikliklerinizi kaydetmenizi sağlar.

## Sistem ve kurulum parolası

**Tablo 9. Sistem ve kurulum parolası**

Parola türü	Açıklama
System Password (Sistem Parolası)	Sisteminize oturum açmak için girmeniz gereken paroladır.
Setup password (Kurulum parolası)	Bilgisayarınızın BIOS ayarlarına erişmek ve burada değişiklikler yapmak için girmeniz gereken paroladır.

Bilgisayarınızı güvenceye almak için bir sistem parolası ve bir kurulum parolası oluşturabilirsiniz.

**⚠ DİKKAT:** Parola özellikleri, bilgisayarınızdaki veriler için temel bir güvenlik seviyesi sağlar.

**⚠ DİKKAT:** Kilitli değilse veya sahihsiz bırakılmışsa, bilgisayarınızdaki verilere herkes erişebilir.

**ℹ NOT:** Sistem ve kurulum parolası özelliği devre dışı bırakılır.

## Bir sistem kurulum parolası belirleme

Yeni bir **System or Admin Password** (Sistem veya Yönetici Parolası) seçeneğini yalnızca durum **Not Set** (Ayarlı Değil) olduğunda atayabilirsiniz.

Sistem kurulumuna girmek için, gücü açtıktan veya yeniden başlattıktan hemen sonra F2 tuşuna basın.

- System BIOS** (Sistem BIOS'u) veya **System Setup** (Sistem Kurulumu) ekranında, **Security** (Güvenlik) ögesini seçin ve Enter'a basın. **Security** (Güvenlik) ekranı görüntülenir.
- System/Admin Password** (Sistem/Yönetici Parolası) ögesini seçin ve **Enter the new password** (Yeni parolayı girin) alanında bir parola oluşturun.

Sistem parolasını atamak için şu yönergeleri kullanın:

- Bir parola en çok 32 karaktere sahip olabilir.
- Parola 0 ila 9 arasındaki sayıları içerebilir.
- Yalnızca küçük harfler geçerlidir, büyük harflere izin verilmez.
- Yalnızca şu özel karakterlere izin verilir: boşluk, ("), (+), (.), (-), (.), (/), (:), ([), (\), (]), ( `).

3. **Confirm new password** (Yeni parolayı onaylayın) alanında önceden girdiğiniz sistem parolasını yazın ve **OK** (Tamam) ögesine tıklayın.
4. Esc tuşuna bastığınızda, bir mesaj görüntülenerek değişiklikleri kaydetmenizi sağlar.
5. Değişiklikleri kaydetmek için Y tuşuna basın.  
Bilgisayar yeniden başlatılır.

## Mevcut sistem kurulum parolasını silme veya değiştirme

Mevcut Sistem ve/veya Kurulum parolasını silmeyi ya da değiştirmeyi denemeden önce, **Parola Durumu**'nun Kilitli (Sistem Kurulumunda) olduğundan emin olun. **Parola Durumu** Kilitli ise mevcut Sistem veya Kurulum parolasını silemezsiniz veya değiştiremezsiniz.

Sistem Kurulumuna girmek için, gücü açtıktan veya yeniden başlattıktan hemen sonra F2 tuşuna basın.

1. **System BIOS** veya **System Setup (Sistem Kurulumu)** ekranında, **System Security (Sistem Güvenliği)** ögesini seçip Enter tuşuna basın.  
**System Security (Sistem Güvenliği)** ekranı görüntülenir.
2. **System Security (Sistem Güvenliği)** ekranında, **Password Status (Parola Durumu) Unlocked (Kilit Açık)** olduğunu doğrulayın.
3. **System Password (Sistem Parolası)** ögesini seçin, mevcut sistem parolasını değiştirin veya silin ve Enter veya Tab tuşuna basın.
4. **System Password (Sistem Parolası)** ögesini seçin, mevcut sistem parolasını değiştirin veya silin ve Enter veya Tab tuşuna basın.  
**i** **NOT: Sistem ve/veya Kurulum şifresini değiştirdiğiniz zaman istendiğinde yeni şifreyi tekrar girin. Sistem ve/veya Kurulum şifresini sildiğiniz zaman istendiğinde silme işlemi onaylayın.**
5. Esc tuşuna bastığınızda, bir mesaj görüntülenerek değişiklikleri kaydetmenizi sağlar.
6. Değişiklikleri kaydetmek ve System Setup'tan çıkmak için Y tuşuna basın.  
Bilgisayar yeniden başlatılır.

## CMOS ayarlarını silme

- i** **NOT: Bilgisayarınızın içerisinde çalışmadan önce, bilgisayarınızla birlikte gönderilen emniyet bilgilerini okuyun ve içerisinde belirtilen adımları izleyin. Sisteminizin içinde çalıştıktan sonra, bölümündeki talimatları içinde çalıştıktan sonra. Ek güvenlik en iyi uygulama bilgileri için [www.dell.com/regulatory\\_compliance](http://www.dell.com/regulatory_compliance) adresindeki Regulatory Compliance (Yasal Uygunluk) Ana Sayfasına bakın.**

## Ön koşullar

1. Sağ taraftaki kapağı çıkarın.
2. "Güç kaynağı birimini çıkarma" bölümündeki prosedürü 1. adımdan 3. adıma kadar uygulayın.

## Yordam

1. Sistem kartındaki CMOS sıfırlama atlama telini (CMCLR) bulun.

**i** **NOT: CMOS atlama teli konumu hakkında daha fazla bilgi için, bkz. "Sistem kartı bileşenleri".**

2. Güç kablosunu çıkarın.
3. Parola atlama teli piminden (PSWD) atlama teli fişini çıkarın ve CMOS atlama teli pimlerine bağlayın.
4. 5 saniye bekleyin ve atlama teli fişini şifre atlama teli pimlerine (PSWD) takın.

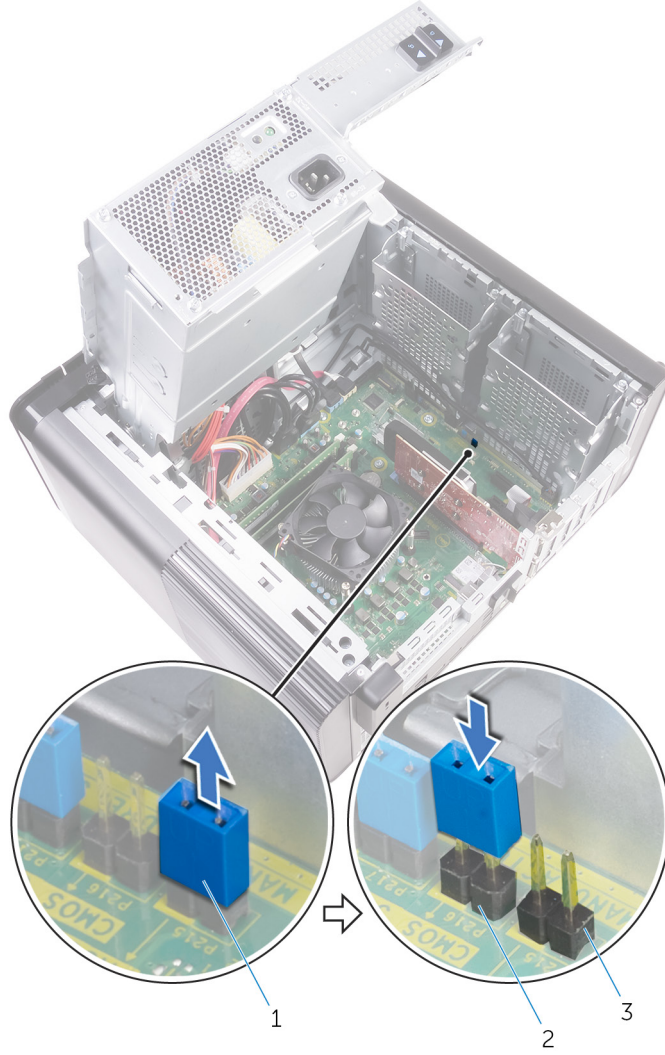

#### Rakam 43. CMOS temizleme

- Atlama fişsi
- CMOS atlama teli pimi
- parola atlama teli pimleri (PSWD)

## Son koşullar

- Sağ taraftaki kapağı değiştirin.
- "Güç kaynağı birimini değiştirme" bölümündeki prosedürü 9. adımdan 10. adıma kadar uygulayın.

## Unutulmuş parolaları temizleme

**NOT:** Bilgisayarınızın içerisinde çalışmadan önce, bilgisayarınızla birlikte gönderilen emniyet bilgilerini okuyun ve içerisinde belirtilen adımları izleyin. Sisteminizin içinde çalıştıktan sonra, bölümündeki talimatları **İçinde çalıştıktan sonra**. Ek güvenlik en iyi uygulama bilgileri için [www.dell.com/regulatory\\_compliance](http://www.dell.com/regulatory_compliance) adresindeki Regulatory Compliance (Yasal Uygunluk) Ana Sayfasına bakın.

## Ön koşullar

- Sağ taraftaki kapağı çıkarın.
- "Güç kaynağı birimini çıkarma" bölümündeki prosedürü 1. adımdan 3. adıma kadar uygulayın.

## Yordam

1. Sistem kartındaki parola sıfırmala anahtarını (PSWD) bulun.

**i** | **NOT: Parola sıfırlama anahtarı konumu hakkında daha fazla bilgi için, bkz. "Sistem kartı bileşenleri".**

2. Atlama teli prizini parola atlama telinden çıkarın.

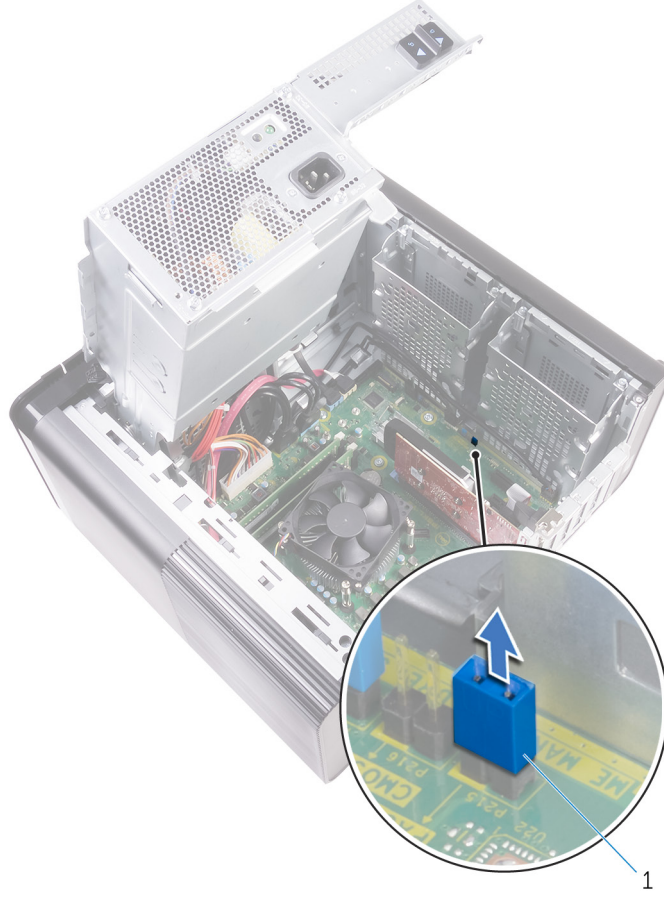

### Rakam 44. Atlama fişini çıkarma

- a. Atlama fişi
3. Parolayı silmek için atlama fişi olmadan gücü açın.
  4. Masaüstü dolana kadar ve ardından sistemi kapatın ve atlama fişini orijinal konumda değiştirin.

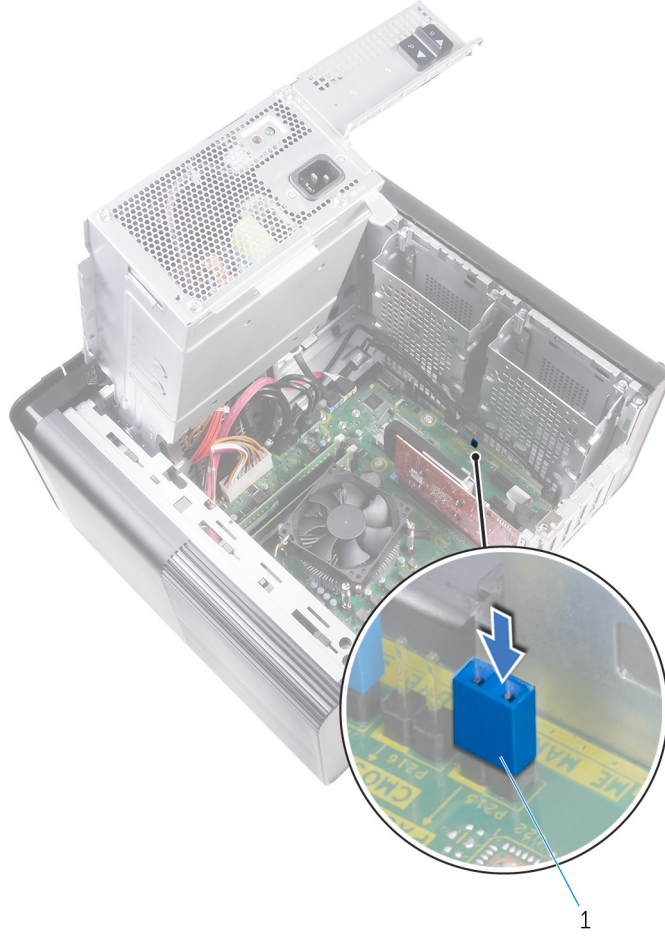

#### Rakam 45. Parola silme

- a. Atlama fişii

## Son koşullar

1. Sağ taraftaki kapağı deęiştirin.
2. "Güç kaynağı birimini deęiştirme" bölümündeki prosedürü 9. adımdan 10. adıma kadar uygulayın.

## Sorun Giderme

# Gelişmiş Yükleme Öncesi Sistem Değerlendirmesi (ePSA) tanılamaları

ePSA tanılamaları (sistem tanılamaları olarak da bilinir) donanımınızın tam bir kontrolünü gerçekleştirir. ePSA, BIOS ile tümleşiktir ve BIOS tarafından dahili olarak başlatılır. Tümleşik sistem tanılamaları, belirli aygıtlar veya aygıt grupları için aşağıdakileri yapmanıza olanak tanıyan bir dizi seçenek sunar:

- Sınamaları otomatik olarak veya etkileşimli modda çalıştırma
- Sınamaları tekrarlama
- Sınama sonuçlarını görüntüleme veya kaydetme
- Başarısız aygıt(lar) hakkında ekstra bilgi sağlamak için ek sınama seçeneklerini ortaya koymak üzere kapsamlı sınamalar çalıştırma
- Sınamaların başarılı bir şekilde tamamlandığını bildiren durum mesajlarını görüntüleme
- Sınama sırasında karşılaşılan sorunlar hakkında size bilgi veren hata mesajlarını görüntüleme

**NOT: Belirli aygıtlar için bazı testler kullanıcı etkileşimi gerektirir. Tanılama testleri gerçekleştirilirken daima bilgisayar terminalinde bulunduğunuzdan emin olun.**

## EPSA Tanılamalarını çalıştırma

Aşağıda önerilen yöntemlerden biriyle tanılama önyüklemesini çağırın:

1. Bilgisayarı açın.
2. Bilgisayar ön yükleme yaparken Dell logosu görüntülediğinde F12 tuşuna basın.
3. Önyükleme menüsü ekranında, **Tanılamalar** seçeneğini belirlemek için Yukarı/Aşağı ok tuşlarını kullanın ve ardından **Enter** tuşuna basın.

**NOT: Bilgisayarda algılanan tüm aygıtları listeleyen Enhanced Pre-boot System Assessment (Gelişmiş Önyükleme Öncesi Sistem Değerlendirmesi) penceresi görüntülenir. Tanılama, algılanan tüm aygıtlarda testleri çalıştırmaya başlar.**

4. Sayfa listesine gitmek için sağ alt köşedeki oka basın. Algılanan öğeler listelenir ve test edilir.
5. Belirli bir aygıtta tanılama testi gerçekleştirmek isterseniz, tanılama testini durdurmak için Esc tuşuna ve **Yes'e (Evet)** basın.
6. Sol bölmeden aygıtı seçin ve **Run Tests** öğesine tıklayın.
7. Bir sorun halinde hata kodları görüntülenir. Hata kodunu not edip Dell'e başvurun.

## Tanılamalar

Bilgisayar POST'si (Kendi Kendine Güç Testi), temel bilgisayar gerekliliklerini karşıladığından ve donanımın, önyükleme işlemi başlamadan önce doğru şekilde çalıştığından emin olur. Bilgisayar, POST'yi geçerse normal modda çalışmaya devam eder. Ancak bilgisayar POST işlemini geçemezse başlangıç sırasında bir dizi LED kodu verir. Sistem LED'i Güç düğmesine tümleşiktir.

Aşağıdaki tabloda farklı ışık modelleri ve bu ışık modellerinin neyi ifade ettikleri gösterilir.

**Tablo 10. Tanılamalar**

LED'in yanıp sönme sayısı	Problem tanımı
1	Sistem kartı: BIOS ve ROM hatası
2	Bellek veya RAM algılanmadı

Tablo 10. Tanılamalar (devamı)

LED'in yanıp sönme sayısı	Problem tanımı
3	Sistem kartı veya yonga seti hatası
4	Bellek veya RAM arızası
5	CMOS pil arızası
6	Video kartı veya yonga arızası
7	CPU arızası
2,1	Sistem kartı arızası
2,2	Bellek/RAM algılanmadı, sistem kartı, PSU
2,3	Sistem kartı, bellek veya işlemci arızası
3,6	Kurtarma görüntüsü bulunamadı
3,7	Kurtarma görüntüsü bulundu ancak geçersiz

## BIOS'u Sıfırlama (USB anahtarı)

1. En son BIOS kurulum programı dosyasını indirmek için "BIOS'u Sıfırlama" bölümündeki 1. adımdan 7. adıma kadar olan prosedürü izleyin.
2. Bir önyüklenebilir USB sürücüsü oluşturun. Daha fazla bilgi için [www.dell.com/support](http://www.dell.com/support) adresindeki SLN143196 kodlu bilgi tabanı makalesine bakın.
3. BIOS kurulum programı dosyasını önyüklenebilir USB sürücüsüne kopyalayın.
4. Önyüklenebilir USB sürücüsünü BIOS güncellemesi gerektiren bilgisayara bağlayın.
5. Bilgisayarı yeniden başlatın ve Dell logosu ekranda görüntülendiğinde **F12**'ye basın.
6. **Tek Seferlik Önyükleme Menüsü**'nden USB sürücüsünü önyükleyin.
7. BIOS kurulum programı dosya adını yazın ve **Enter**'a basın.
8. **BIOS Güncelleme Programı** görünür. BIOS güncellemesini tamamlamak için ekrandaki yönergeleri izleyin.

## BIOS'u Sıfırlama

Güncelleştirme mevcut olduğunda veya sistem kartını değiştirirken BIOS'u flash yazma ile yüklemeniz (güncelleştirmeniz) gerekebilir.

BIOS'u sıfırlamak için aşağıdaki adımları takip edin:

1. Bilgisayarınızı açın.
2. [www.dell.com/support](http://www.dell.com/support) adresine gidin.
3. **Product support (Ürün desteği)** seçeneğine tıklayın, bilgisayarınızın Servis Etiketini girin ve ardından **Submit (Gönder)** düğmesine tıklayın.

**NOT: Servis Etiketiniz yoksa, otomatik algılama özelliği veya manuel olarak bilgisayar modelinize gözetme seçeneğini kullanın.**

4. **Drivers & downloads (Sürücüler ve indirmeler) > Find it myself (Kendin bul)** seçeneğine tıklayın.
5. Bilgisayarınızda yüklü olan işletim sistemini seçin.
6. Sayfayı aşağı doğru kaydırın ve **BIOS'u genişletin**.
7. En son BIOS sürümünü bilgisayarınıza indirmek için **Download (İndir)** düğmesine tıklayın.
8. İndirme işlemi tamamlandıktan sonra, BIOS güncelleştirme dosyasını kaydettiğiniz klasöre gidin.
9. BIOS güncelleştirme dosya simgesini çift tıklayın ve ekrandaki talimatları izleyin.

## Yedekleme ortam ve kurtarma seçenekleri

Windows'ta oluşabilecek sorunları gidermek için bir kurtarma sürücüsü oluşturmanız önerilir. Dell, Dell PC'nizdeki Windows işletim sistemini kurtarmaya yönelik çeşitli seçenekler sunar. Daha fazla bilgi için bkz. [Dell Windows Yedekleme Ortamı ve Kurtarma Seçenekleri](#).

# Güç kaynağı ünitesi Yerleşik Kendi Kendine Test (BIST)

XPS 8930 yeni bir güç kaynağı ünitesi Yerleşik Kendi Kendine Testi (BIST) destekler. BIST artık elektrik kablosu güç kaynağı ünitesine takılarak gerçekleştirilebilir.

1. Bilgisayarınızı kapatın.
2. Elektrik kablosunu güç kaynağı ünitesinden çıkarıp 15 saniye bekleyin.
3. 15 saniye sonra, elektrik kablosunu güç kaynağı ünitesine takın.
  - LED 3 saniye boyunca yandıktan sonra sönerse, güç kaynağı ünitesi çalışır durumdadır. Diğer aygıtlar için sorun giderme adımları ile devam edin.
  - LED yanmazsa, bir donanım arızası vardır.

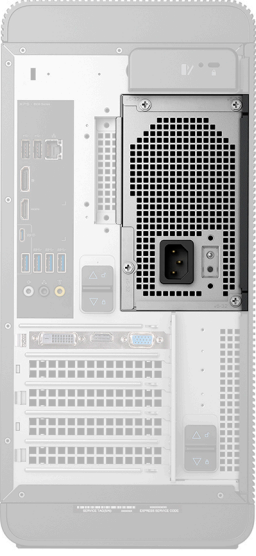

## Güç kaynağı ünitesinin arızalı olduğunu onaylama adımları

1. Elektrik kablosunu güç kaynağı ünitesinden çıkarın.

**⚠ DİKKAT: Bilgisayarınızdaki bileşenlere erişmeden önce yeterli güvenlik önlemlerini aldığınızdan emin olun. Güç kaynağı ünitesi ve kablolarına erişme yordamı için servis el kitabındaki çıkarma ve değiştirme yönergelerine bakın.**

2. Güç kaynağı ünitesi kablolarını sistem kartından çıkarın.
3. Elektrik kablosunu güç kaynağı ünitesine takın.
  - LED 3 saniye boyunca yandıktan sonra sönerse, güç kaynağı ünitesi çalışır durumdadır. Diğer aygıtlar için sorun giderme adımları ile devam edin.
  - LED yanmazsa, bir güç kaynağı ünitesi hatası vardır. Yalnızca güç kaynağı ünitesini değiştirin.

## Wi-Fi güç döngüsü

Bilgisayarınız Wi-Fi bağlantı sorunundan dolayı internete erişemiyorsa Wi-Fi güç döngüsü prosedürü uygulanabilir. Aşağıdaki prosedür, Wi-Fi güç döngüsünün nasıl gerçekleştirileceği hakkında talimatlar içerir:

**i NOT: Bazı ISP'ler (Internet Servis Sağlayıcıları) modem ve yönlendiriciyi birlikte sağlamaktadır.**

1. Bilgisayarınızı kapatın.
2. Modemi kapatın.
3. Kablosuz yönlendiricisini kapatın.
4. 30 saniye bekleyin.
5. Kablosuz yönlendiricisini açın.



6. Modemi açın.
7. Bilgisayarınızı açın.

## Yardım alma ve Dell'e başvurma

### Kendi kendine yardım kaynakları

Bu çevrimiçi kendi kendine yardım kaynaklarını kullanarak Dell ürünleri ve hizmetleri hakkında bilgi ve yardım alabilirsiniz:

**Tablo 11. Kendi kendine yardım kaynakları**

Kendi kendine yardım kaynakları	Kaynak konumu
Dell ürün ve hizmetleri ile ilgili bilgiler	<a href="http://www.dell.com">www.dell.com</a>
My Dell	
İpuçları	
Desteğe Başvurun	Windows arama alanında, <b>Contact Support</b> yazın ve Enter tuşuna basın.
İşletim sistemi için çevrimiçi yardım	<a href="http://www.dell.com/support/windows">www.dell.com/support/windows</a> <a href="http://www.dell.com/support/linux">www.dell.com/support/linux</a>
Sorun giderme bilgileri, kullanım kılavuzları, kurulum talimatları, ürün özellikleri, teknik yardım blog'ları, sürücüler, yazılım güncelleştirmeleri, vb.	<a href="http://www.dell.com/support">www.dell.com/support</a>
Çeşitli bilgisayar sorunları için Dell bilgi bankası makaleleri.	<ol style="list-style-type: none"> <li><a href="https://www.dell.com/support/home/?app=knowledgebase">https://www.dell.com/support/home/?app=knowledgebase</a> adresine gidin.</li> <li><b>Arama</b> kutusuna konuyu ya da anahtar kelimeyi yazın.</li> <li>İlgili makaleleri almak için <b>Search (Ara)</b> seçeneğine tıklayın.</li> </ol>
Ürününüz hakkında aşağıdaki bilgileri öğrenin: <ul style="list-style-type: none"> <li>· Ürün teknik özellikleri</li> <li>· İşletim sistemi</li> <li>· Ürününüzü kurma ve kullanma</li> <li>· Veri yedekleme</li> <li>· Sorun giderme ve tanılama</li> <li>· Fabrika ve sistem geri yükleme</li> <li>· BIOS bilgileri</li> </ul>	<a href="http://www.dell.com/support/manuals">www.dell.com/support/manuals</a> adresindeki <i>Ben ve Dell Bilgisayarım</i> bölümüne bakın. Ürününüzle ilgili <i>Me and My Dell</i> 'i (Ben ve Dell Bilgisayarım) bulmak için aşağıdakilerden birini kullanarak ürününüzü tanımlayın: <ul style="list-style-type: none"> <li>· <b>Ürünü Algıla</b> seçeneğini belirleyin.</li> <li>· <b>Ürünleri Görüntüle</b> altındaki açılır menüden ürününüzü bulun.</li> <li>· <b>Servis Etiket numarasını</b> veya <b>Ürün Kimliğini</b> arama çubuğuna girin.</li> </ul>

### Dell'e Başvurma

Satış, teknik destek veya müşteri hizmetleri ile ilgili konularda Dell ile irtibat kurmak için [www.dell.com/contactdell](http://www.dell.com/contactdell) adresini ziyaret edin.

**NOT:** Bu hizmetlerin kullanılabilirliği ülkeye ve ürüne göre değişir ve bölgenizde bazı hizmetler verilemiyor olabilir.

**NOT:** Etkin bir İnternet bağlantınız yoksa, iletişim bilgilerini satın alım faturanızda, irsaliyede, fişte veya Dell ürün kataloğunda bulabilirsiniz.