

# XPS 8930

## Manuale di servizio



## Messaggi di N.B., Attenzione e Avvertenza

 **N.B.:** un messaggio N.B. (Nota Bene) indica informazioni importanti che contribuiscono a migliorare l'utilizzo del prodotto.

 **ATTENZIONE:** un messaggio di ATTENZIONE evidenzia la possibilità che si verifichi un danno all'hardware o una perdita di dati ed indica come evitare il problema.

 **AVVERTENZA:** un messaggio di AVVERTENZA evidenzia un potenziale rischio di danni alla proprietà, lesioni personali o morte.

<b>1</b>	<b>Prima di intervenire sui componenti interni del computer</b>	<b>8</b>
	Operazioni preliminari	8
	Istruzioni di sicurezza	8
	Strumenti consigliati	9
	Elenco viti	9
<b>2</b>	<b>Dopo aver effettuato interventi sui componenti interni del computer</b>	<b>11</b>
<b>3</b>	<b>Panoramica tecnica</b>	<b>12</b>
	Vista interna del computer	12
	Componenti della scheda di sistema	13
<b>4</b>	<b>Rimozione del pannello laterale destro</b>	<b>14</b>
	Procedura	14
<b>5</b>	<b>Ricollocamento del pannello laterale destro</b>	<b>15</b>
	Procedura	15
<b>6</b>	<b>Rimozione della cornice anteriore</b>	<b>16</b>
	Prerequisiti	16
	Procedura	16
<b>7</b>	<b>Ricollocamento della cornice anteriore</b>	<b>18</b>
	Procedura	18
	Post-requisiti	18
<b>8</b>	<b>Rimozione dell'unità ottica</b>	<b>19</b>
	Prerequisiti	19
	Procedura	19
<b>9</b>	<b>Ricollocamento dell'unità ottica</b>	<b>23</b>
	Procedura	23
	Postrequisiti	23
	Postrequisiti	23
<b>10</b>	<b>Rimozione del coperchio superiore</b>	<b>24</b>
	Prerequisiti	24
	Procedura	24
<b>11</b>	<b>Ricollocamento del coperchio superiore</b>	<b>25</b>
	Procedura	25
	Post-requisiti	25

<b>12 Rimozione del coperchio inferiore.....</b>	<b>26</b>
Prerequisiti.....	26
Procedura.....	26
<b>13 Ricollocamento del coperchio inferiore.....</b>	<b>28</b>
Procedura.....	28
Post-requisiti.....	28
<b>14 Rimozione del disco rigido principale.....</b>	<b>29</b>
Prerequisiti.....	29
Procedura .....	29
<b>15 Ricollocamento del disco rigido principale .....</b>	<b>31</b>
Procedura .....	31
Post-requisiti.....	31
<b>16 Rimozione del disco rigido secondario.....</b>	<b>32</b>
Prerequisiti.....	32
Procedura.....	32
<b>17 Riposizionamento del disco secondario.....</b>	<b>34</b>
Post-requisiti.....	34
Procedura.....	34
<b>18 Rimozione dell'unità a stato solido.....</b>	<b>35</b>
Prerequisiti.....	35
Procedura.....	35
<b>19 Ricollocamento dell'unità a stato solido.....</b>	<b>37</b>
Procedura.....	37
Postrequisiti.....	38
<b>20 Rimozione dell'unità di alimentazione.....</b>	<b>39</b>
Prerequisiti.....	39
Procedura.....	39
<b>21 Ricollocamento dell'unità di alimentazione.....</b>	<b>43</b>
Procedura.....	43
Postrequisiti.....	43
<b>22 Rimozione della batteria pulsante.....</b>	<b>44</b>
Prerequisiti.....	44
Procedura.....	44
<b>23 Ricollocamento della batteria pulsante.....</b>	<b>46</b>
Procedura.....	46
Postrequisiti.....	46

<b>24 Rimozione della scheda grafica.....</b>	<b>47</b>
Prerequisiti.....	47
Procedura.....	47
<b>25 Ricollocamento della scheda grafica.....</b>	<b>49</b>
Procedura.....	49
Postrequisiti.....	49
<b>26 Rimozione delle schede grafiche nella loro lunghezza complessiva.....</b>	<b>50</b>
Prerequisiti.....	50
Procedura.....	50
<b>27 Ricollocamento delle schede grafiche in tutta la loro lunghezza.....</b>	<b>53</b>
Procedura.....	53
Postrequisiti.....	53
<b>28 Rimozione dei moduli di memoria.....</b>	<b>54</b>
Prerequisiti.....	54
Procedura.....	54
<b>29 Ricollocamento dei moduli di memoria.....</b>	<b>56</b>
Procedura.....	56
Postrequisiti.....	58
<b>30 Rimozione del modulo di Accensione.....</b>	<b>59</b>
Prerequisiti.....	59
Procedura.....	59
<b>31 Ricollocamento del modulo di Accensione.....</b>	<b>61</b>
Procedura.....	61
Post-requisiti.....	61
<b>32 Rimozione del pannello I/O superiore.....</b>	<b>62</b>
Prerequisiti.....	62
Procedura.....	62
<b>33 Ricollocamento del pannello I/O superiore.....</b>	<b>65</b>
Procedura.....	65
Postrequisiti.....	65
<b>34 Rimozione del gruppo ventola e dissipatore di calore.....</b>	<b>66</b>
Prerequisiti.....	66
Procedura.....	66
<b>35 Ricollocamento del gruppo ventola e dissipatore di calore.....</b>	<b>69</b>
Procedura.....	69
Postrequisiti.....	69

<b>36 Rimozione del dissipatore di calore VR.....</b>	<b>70</b>
Prerequisiti.....	70
Procedura.....	70
<b>37 Ricollocamento del dissipatore di calore VR.....</b>	<b>71</b>
Procedura.....	71
Post-requisiti.....	71
<b>38 Rimozione del gruppo ventola del processore e dissipatore di calore.....</b>	<b>72</b>
Prerequisiti.....	72
Procedura.....	72
<b>39 Ricollocamento del gruppo ventola del processore e dissipatore di calore.....</b>	<b>74</b>
Procedura.....	74
Postrequisiti.....	74
<b>40 Rimozione della ventola del telaio.....</b>	<b>75</b>
Prerequisiti.....	75
Procedura.....	75
<b>41 Ricollocamento della ventola del telaio.....</b>	<b>77</b>
Procedura.....	77
Postrequisiti.....	77
<b>42 Rimozione del processore.....</b>	<b>78</b>
Prerequisiti.....	78
Procedura.....	78
<b>43 Ricollocamento del processore.....</b>	<b>80</b>
Procedura.....	80
Postrequisiti.....	81
<b>44 Rimozione della scheda per reti senza fili.....</b>	<b>82</b>
Prerequisiti.....	82
Procedura.....	82
<b>45 Ricollocamento della scheda per reti senza fili.....</b>	<b>83</b>
Procedura.....	83
Postrequisiti.....	84
<b>46 Rimozione delle antenne.....</b>	<b>85</b>
Prerequisiti.....	85
Procedura.....	85
<b>47 Come ricollocare le antenne.....</b>	<b>88</b>
Procedura.....	88
Postrequisiti.....	88

<b>48 Rimozione della scheda di sistema.....</b>	<b>89</b>
Prerequisiti.....	89
Procedura.....	89
<b>49 Ricollocamento della scheda di sistema.....</b>	<b>91</b>
Procedura.....	91
Postrequisiti.....	91
<b>50 Download dei driver.....</b>	<b>92</b>
Download del driver audio.....	92
Download del driver grafico.....	92
Download del driver USB 3.0.....	92
Download del driver Wi-Fi.....	93
Scaricare il driver del lettore di schede multimediali.....	93
Download del driver del chipset.....	93
Download del driver di rete.....	93
<b>51 Installazione di sistema.....</b>	<b>95</b>
Sequenza di avvio.....	95
Tasti di navigazione.....	95
Panoramica sul BIOS.....	96
Inserimento del programma di installazione del BIOS.....	96
Opzioni di configurazione di sistema.....	96
Password di sistema e password di installazione.....	99
Assegnazione di una password di configurazione del sistema.....	100
Eliminazione o modifica di una password di installazione e di sistema esistente.....	100
Cancellazione delle impostazioni CMOS.....	100
Cancellazione delle password dimenticate.....	102
<b>52 Risoluzione dei problemi.....</b>	<b>104</b>
Diagnostica avanzata della valutazione del sistema di pre-avvio (ePSA).....	104
Esecuzione diagnostica ePSA.....	104
Diagnostica.....	104
Aggiornamento del BIOS (chiavetta USB).....	105
Aggiornamento del BIOS.....	105
Opzioni di supporti di backup e ripristino.....	105
Built-in Self Test (BIST) dell'alimentatore.....	105
Procedura per confermare che l'unità di alimentazione è difettosa.....	106
Ciclo di alimentazione Wi-Fi.....	106
<b>53 Come ottenere assistenza e contattare Dell.....</b>	<b>107</b>



# Prima di intervenire sui componenti interni del computer

 **N.B.:** Le immagini contenute in questo documento possono differire a seconda della configurazione ordinata.

## Argomenti:

- Operazioni preliminari
- Istruzioni di sicurezza
- Strumenti consigliati
- Elenco viti

## Operazioni preliminari

1. Salvare e chiudere tutti i file aperti e uscire da tutte le applicazioni in esecuzione.
2. Arrestare il computer. Fare clic su **Start**  **Alimentazione Arresta il sistema.**  
 **N.B.:** Se si utilizza un sistema operativo diverso, consultare la documentazione relativa alle istruzioni sullo spegnimento del sistema operativo.
3. Scollegare il computer e tutte le periferiche collegate dalle rispettive prese elettriche.
4. Scollegare tutti i dispositivi e le periferiche di rete collegati, come tastiera, mouse e monitor, dal computer.
5. Rimuovere qualsiasi scheda flash e disco ottico dal computer, se applicabile.
6. Dopo aver scollegato il computer, tenere premuto il pulsante di alimentazione per circa 5 secondi per mettere a terra la scheda di sistema.

## Istruzioni di sicurezza

Utilizzare le seguenti istruzioni di sicurezza per proteggere il computer da danni potenziali e per garantire la propria sicurezza personale. Salvo diversamente indicato, ogni procedura inclusa in questo documento presuppone che siano state lette le informazioni sulla sicurezza spedite assieme al computer.

 **N.B.:** Prima di effettuare interventi sui componenti interni, leggere le informazioni sulla sicurezza fornite assieme al computer. Per maggiori informazioni sulle procedure consigliate relative alla sicurezza, consultare la home page Conformità alle normative su [www.dell.com/regulatory\\_compliance](http://www.dell.com/regulatory_compliance).

 **N.B.:** Scollegare tutte le fonti di alimentazione prima di aprire il coperchio o i pannelli del computer. Dopo aver eseguito gli interventi sui componenti interni del computer, ricollocare tutti i coperchi, i pannelli e le viti prima di collegare la presa elettrica.

 **ATTENZIONE:** Per evitare danni al computer, assicurarsi che la superficie di lavoro sia piana e pulita.

 **ATTENZIONE:** Maneggiare i componenti e le schede con cura. Non toccare i componenti o i contatti su una scheda. Tenere una scheda dai bordi o dal supporto di montaggio in metallo. Tenere un componente come ad esempio un processore dai bordi non dai piedini.

 **ATTENZIONE:** L'utente dovrà eseguire solo interventi di risoluzione dei problemi e le riparazioni nella misura autorizzata e secondo le direttive ricevute dal team dell'assistenza tecnica Dell. I danni dovuti alla manutenzione non autorizzata da Dell non sono coperti dalla garanzia. Consultare le istruzioni di sicurezza fornite insieme al prodotto o all'indirizzo [www.dell.com/regulatory\\_compliance](http://www.dell.com/regulatory_compliance).

**ATTENZIONE:** Prima di toccare i componenti del computer, scaricare a terra l'elettricità statica del corpo utilizzando una fascetta da polso per la messa a terra o toccando di tanto in tanto una superficie metallica non verniciata, ad esempio la parte metallica sul retro del computer. Nel corso delle varie operazioni, toccare di tanto in tanto una superficie metallica non verniciata per scaricare l'elettricità statica eventualmente accumulata che potrebbe danneggiare i componenti interni.

**ATTENZIONE:** Per scollegare un cavo, afferrare il connettore o la linguetta di tiramento, non il cavo stesso. Alcuni cavi sono dotati di connettori con linguette di blocco o viti a testa zigrinata che bisogna sganciare prima di scollegare il cavo. Quando si scollegano i cavi, mantenerli allineati uniformemente per evitare di piegare eventuali piedini dei connettori. Quando si collegano i cavi, accertarsi che le porte e i connettori siano orientati e allineati correttamente.

**ATTENZIONE:** Premere ed estrarre eventuali schede installate nel lettore di schede multimediali.

**N.B.:** Il colore del computer e di alcuni componenti potrebbe apparire diverso da quello mostrato in questo documento.

## Strumenti consigliati









Le procedure in questo documento potrebbero richiedere i seguenti strumenti:

- Cacciavite a croce n. 1
- Cacciavite a croce n. 2
- Graffietto in plastica

## Elenco viti

La seguente tabella fornisce l'elenco delle viti utilizzate per la messa in sicurezza di diversi componenti al computer.

**Tabella 1. Elenco viti**

Componente	Fissata al	Tipo di vite	Quantità	Immagine della vite
Dispositivo di chiusura a scatto del pannello laterale destro	Telaio	#6-32xL7-12	1	
Disco rigido	Supporto del disco rigido	#6-32x1/4"	4	
Gabbia del disco rigido	Telaio	#6-32x1/4"	6 (due per ogni gabbia del disco rigido installata)	
Supporto dell'alimentatore	Telaio	#6-32x1/4"	2	
Unità di alimentazione	Telaio	#6-32x1/4"	4	
Ventola	Gruppo del dissipatore di calore	#6-32x1/4"	3	
Ventola del telaio	Telaio	#6-32x1/4"	1	
Modulo del pulsante di alimentazione	Pannello superiore	#6-32x1/4"	1	
Unità a stato solido	Scheda di sistema	M2x2.5	1	

<b>Componente</b>	<b>Fissata al</b>	<b>Tipo di vite</b>	<b>Quantità</b>	<b>Immagine della vite</b>
Scheda senza fili	Scheda di sistema	M2x2.5	1	
Pannello di I/O superiore	Telaio	#6-32x1/4"	4	
Unità ottica	supporto dell'unità ottica	M2x2.5	1	
Scheda di sistema	Telaio	#6-32x1/4"	8	

## Dopo aver effettuato interventi sui componenti interni del computer

 **ATTENZIONE:** Lasciare viti sparse o allentate all'interno del computer potrebbe danneggiarlo gravemente.

1. Ricollocare tutte le viti e accertarsi che non rimangano viti sparse all'interno del computer.
2. Collegare eventuali periferiche, cavi o dispositivi esterni rimossi prima di aver iniziato gli interventi sul computer.
3. Ricollocare eventuali schede multimediali, dischi e qualsiasi altra parte rimossa prima di aver iniziato gli interventi sul computer.
4. Collegare il computer e tutte le periferiche collegate alle rispettive prese elettriche.
5. Accendere il computer.

## Panoramica tecnica

**i** **N.B.:** Prima di effettuare interventi sui componenti interni del computer, leggere le informazioni sulla sicurezza fornite con il computer e seguire la procedura in [Prima degli interventi sui componenti interni del computer](#). Dopo gli interventi sui componenti interni del computer, seguire le istruzioni descritte in [Dopo gli interventi sui componenti interni del computer](#). Per maggiori informazioni sulle procedure consigliate relative alla sicurezza, consultare la home page Conformità alle normative su [www.dell.com/regulatory\\_compliance](http://www.dell.com/regulatory_compliance).

### Argomenti:

- Vista interna del computer
- Componenti della scheda di sistema

## Vista interna del computer

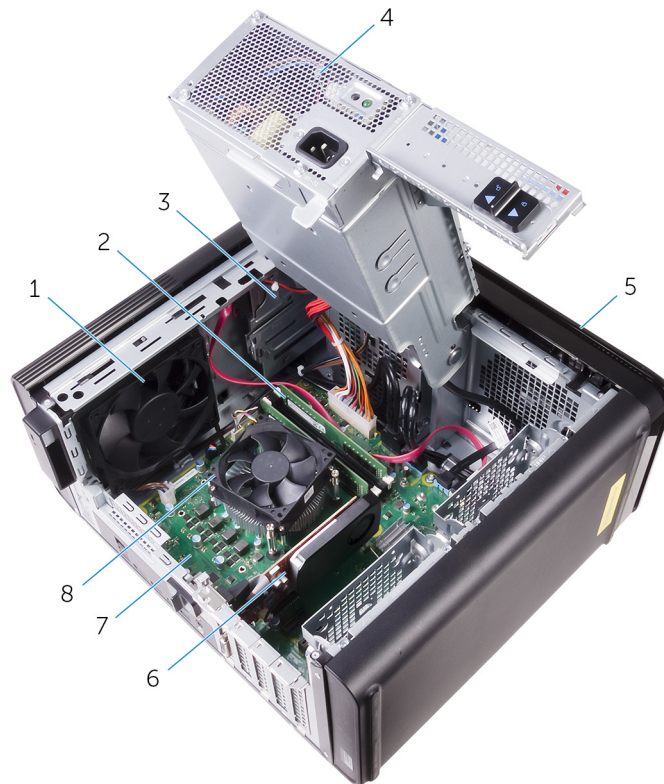

- |                       |  |
|-----------------------|--|
| 1. ventola del telaio | 2. moduli di memoria                                     |
| 3. Unità ottica       | 4. unità di alimentazione                                |
| 5. cornice anteriore  | 6. scheda grafica  |
| 7. scheda di sistema  | 8. gruppo ventola del processore e dissipatore di calore |

# Componenti della scheda di sistema

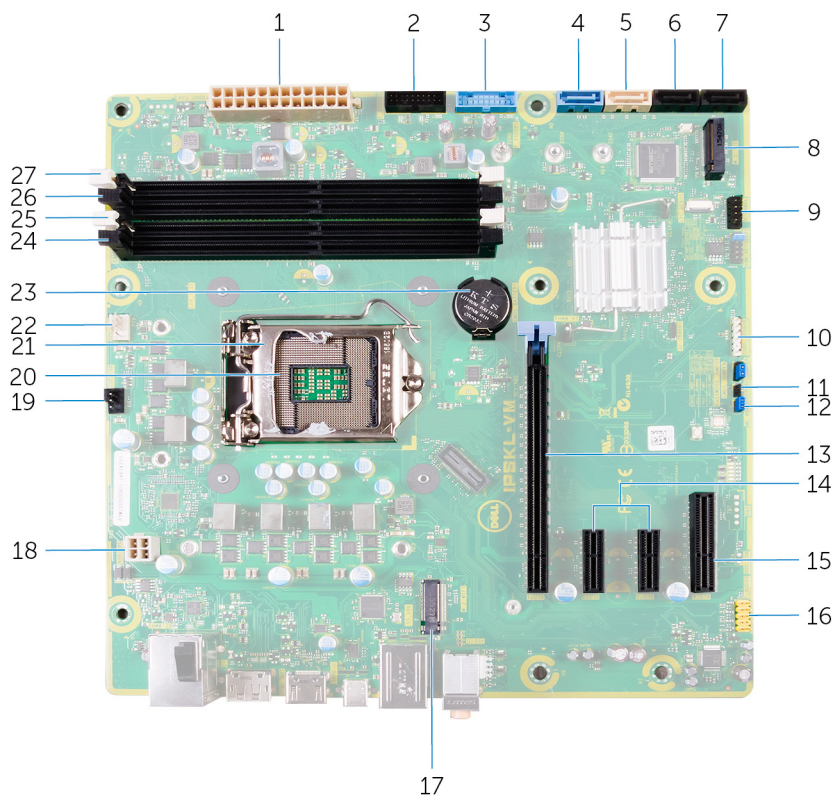

- |  |   |
|--|---|
| 1. connettore di alimentazione della scheda di sistema (ATX_POWER) | 2. USB 2 (F_SSUSB2) anteriore                                   |
| 3. USB 1 (F_SSUSB1) anteriore                                      | 4. SATA 6 Gbps per disco rigido (SATA1)                         |
| 5. SATA 6 Gbps per unità ottica (SATA2)                            | 6. SATA 6 Gbps per connettore unità (SATA 3)                    |
| 7. SATA 6 Gbps per connettore unità (SATA 4)                       | 8. slot dell'unità a stato solido (SSD M.2)                     |
| 9. pannello di I/O anteriore (F_PANEL)                             | 10. connettore del lettore di schede multimediali (CARD_READER) |
| 11. ponticello di reimpostazione CMOS (CMOS JUMPER)                | 12. ponticello di reimpostazione password (PASSWORD JUMPER)     |
| 13. slot per scheda PCI Express x16 (SLOT1)                        | 14. slot per scheda PCI Express x1 (SLOT 2 e SLOT 3)            |
| 15. slot scheda PCI Express x4 (SLOT 4)                            | 16. connettore audio anteriore (F_AUDIO)                        |
| 17. slot per scheda senza fili (M.2_SLOT1)                         | 18. cavo di alimentazione della CPU (ATX_CPU)                   |
| 19. connettore della ventola del telaio (TOP_FAN)                  | 20. zoccolo del processore                                      |
| 21. chiusura a scatto del processore                               | 22. connettore della ventola del processore (CPU_FAN)           |
| 23. batteria a bottone (CMOS BATTERY)                              | 24. slot del modulo di memoria (DIMM3)                          |
| 25. slot del modulo di memoria (DIMM1)                             | 26. slot del modulo di memoria (DIMM4)                          |
| 27. slot del modulo di memoria (DIMM2)                             |   |

# Rimozione del pannello laterale destro

**i** **N.B.:** Prima di effettuare interventi sui componenti interni del computer, leggere le informazioni sulla sicurezza fornite con il computer e seguire la procedura in [Prima degli interventi sui componenti interni del computer](#). Dopo gli interventi sui componenti interni del computer, seguire le istruzioni descritte in [Dopo gli interventi sui componenti interni del computer](#). Per maggiori informazioni sulle procedure consigliate relative alla sicurezza, consultare la home page Conformità alle normative su [www.dell.com/regulatory\\_compliance](http://www.dell.com/regulatory_compliance).

## Argomenti:

- [Procedura](#)

## Procedura

1. Posizionare il computer in posizione verticale.
2. Rimuovere la vite (#6-32xL7-12) che fissa la chiusura a scatto del coperchio laterale destro al telaio.
3. Tirare il dispositivo di chiusura a scatto del pannello laterale destro.
4. Sollevare il pannello laterale destro e quindi farlo scorrere verso la parte superiore del computer.
5. Rimuovere il pannello laterale destro dal telaio.



**Figura 1. Rimozione del pannello laterale destro**

- a. dispositivo di chiusura a scatto del pannello laterale destro
- b. telaio
- c. pannello laterale destro

# Ricollocamento del pannello laterale destro

**N.B.:** Prima di effettuare interventi sui componenti interni del computer, leggere le informazioni sulla sicurezza fornite con il computer e seguire la procedura in [Prima degli interventi sui componenti interni del computer](#). Dopo gli interventi sui componenti interni del computer, seguire le istruzioni descritte in [Dopo gli interventi sui componenti interni del computer](#). Per maggiori informazioni sulle procedure consigliate relative alla sicurezza, consultare la home page Conformità alle normative su [www.dell.com/regulatory\\_compliance](http://www.dell.com/regulatory_compliance).

## Argomenti:

- Procedura

## Procedura

1. Allineare le linguette presenti sul coperchio laterale destro agli slot nella parte inferiore del telaio e far scattare il pannello laterale per bloccarlo in posizione.

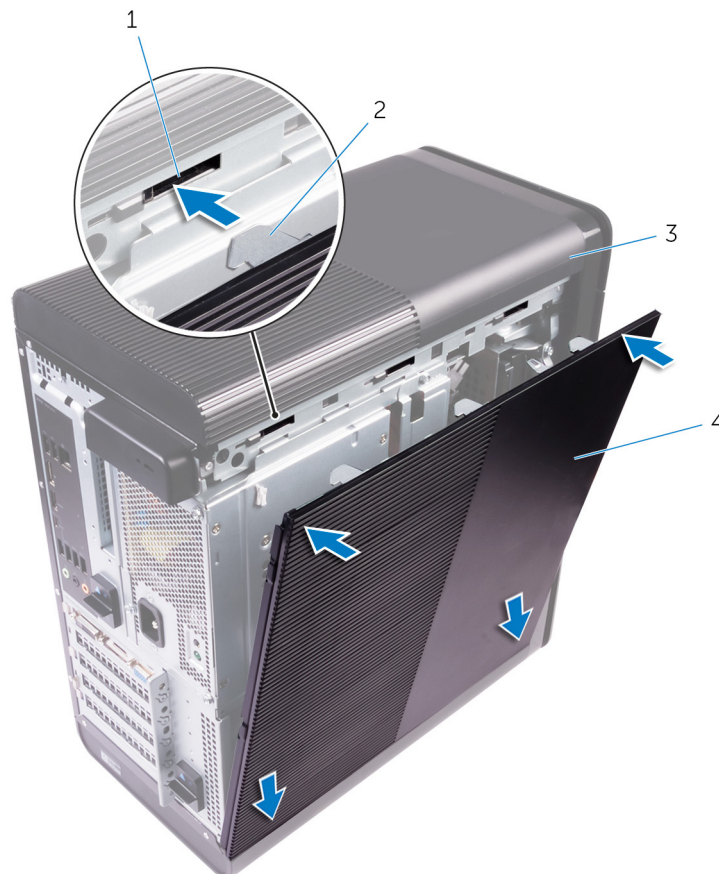

**Figura 2. Sostituzione del coperchio laterale destro**

- |           |                             |
|-----------|-----------------------------|
| 1. slot   | 2. linguette                |
| 3. telaio | 4. pannello laterale destro |

**N.B.:** Per i computer forniti con unità di alimentazione da 850 W, accertarsi che i due gommini aderiscano alla posizione contrassegnata all'interno del coperchio laterale destro.

2. Ricollocare la vite (#6-32xL7-12) che fissa la chiusura a scatto del coperchio laterale destro al telaio.

# Rimozione della cornice anteriore

**i** **N.B.:** Prima di effettuare interventi sui componenti interni del computer, leggere le informazioni sulla sicurezza fornite con il computer e seguire la procedura in [Prima degli interventi sui componenti interni del computer](#). Dopo gli interventi sui componenti interni del computer, seguire le istruzioni descritte in [Dopo gli interventi sui componenti interni del computer](#). Per maggiori informazioni sulle procedure consigliate relative alla sicurezza, consultare la home page Conformità alle normative su [www.dell.com/regulatory\\_compliance](http://www.dell.com/regulatory_compliance).

## Argomenti:

- [Prerequisiti](#)
- [Procedura](#)

## Prerequisiti

1. Rimuovere il [pannello laterale destro](#).
2. Rimuovere l'[unità ottica](#).

## Procedura

1. Rilasciare in successione le linguette della cornice anteriore, una per volta e partendo dall'alto, allontanandole dagli slot sullo chassis.



**Figura 3. Rimozione del frontalino anteriore**

- a. cornice anteriore
  - b. linguette del pannello anteriore
2. Ruotare ed estrarre la cornice anteriore dalla parte frontale dello chassis per rilasciarla dagli slot sullo chassis.

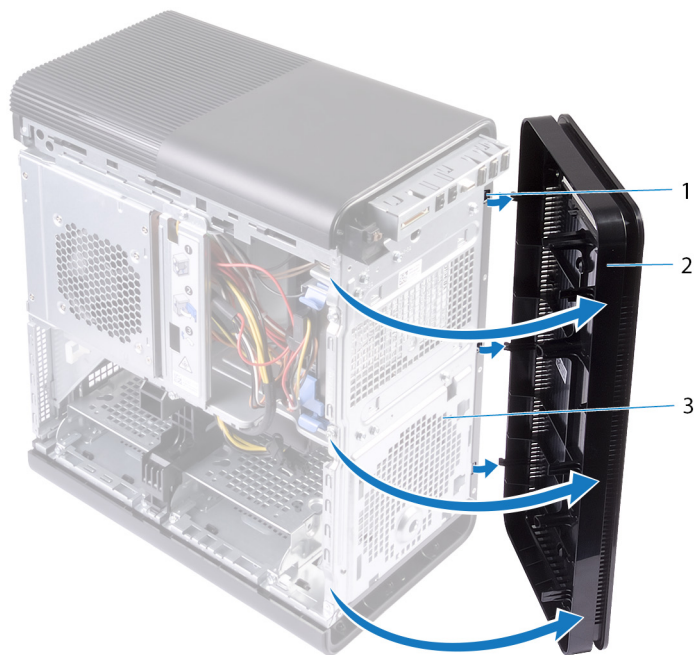

**Figura 4. Rimozione del frontalino anteriore**

- a. slot
- b. cornice anteriore
- c. chassis anteriore

# Ricollocamento della cornice anteriore

**i** **N.B.:** Prima di effettuare interventi sui componenti interni del computer, leggere le informazioni sulla sicurezza fornite con il computer e seguire la procedura in [Prima degli interventi sui componenti interni del computer](#). Dopo gli interventi sui componenti interni del computer, seguire le istruzioni descritte in [Dopo gli interventi sui componenti interni del computer](#). Per maggiori informazioni sulle procedure consigliate relative alla sicurezza, consultare la home page Conformità alle normative su [www.dell.com/regulatory\\_compliance](http://www.dell.com/regulatory_compliance).

## Argomenti:

- [Procedura](#)
- [Post-requisiti](#)

## Procedura

1. Allineare le linguette sul pannello anteriore agli slot presenti sul telaio.
2. Ruotare la cornice anteriore verso lo chassis finché non scatta in posizione.

## Post-requisiti

1. Riposizionare l'[unità ottica](#).
2. Ricollocare il [pannello laterale destro](#).

# Rimozione dell'unità ottica

**i** **N.B.:** Prima di effettuare interventi sui componenti interni del computer, leggere le informazioni sulla sicurezza fornite con il computer e seguire la procedura in [Prima degli interventi sui componenti interni del computer](#). Dopo gli interventi sui componenti interni del computer, seguire le istruzioni descritte in [Dopo gli interventi sui componenti interni del computer](#). Per maggiori informazioni sulle procedure consigliate relative alla sicurezza, consultare la home page Conformità alle normative su [www.dell.com/regulatory\\_compliance](http://www.dell.com/regulatory_compliance).

## Argomenti:

- [Prerequisiti](#)
- [Procedura](#)

## Prerequisiti

1. Rimuovere il [pannello laterale destro](#).
2. Seguire la procedura dal punto 1 al punto 2 in "[Rimozione dell'unità di alimentazione](#)".

## Procedura

1. Scollegare i cavi di alimentazione e dei dati dall'unità ottica.
2. Tirare la linguetta di sbloccaggio sulla gabbia dell'unità ottica verso la parte inferiore del computer.
3. Premere per far scorrere l'unità ottica attraverso la parte anteriore del computer.



**Figura 5. Rimozione dell'unità ottica**

1. cavo di alimentazione
  2. cavo dati
  3. unità ottica
  4. gabbia dell'unità ottica
  5. linguetta di rilascio
4. Spingere per far scorrere l'unità ottica attraverso la parte anteriore del computer.

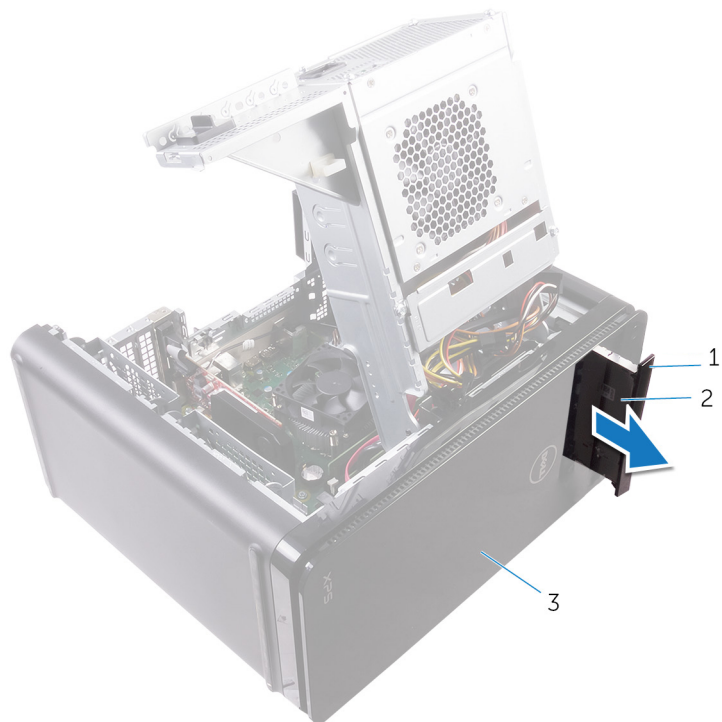

**Figura 6. Rimozione dell'unità ottica**

- a. frontalino dell'unità ottica
  - b. unità ottica
  - c. cornice anteriore
5. Rimuovere la vite che fissa il supporto dell'unità ottica all'unità ottica.



**Figura 7. Rimozione dell'unità ottica**

- a. Vite M2x2.5

- b. supporto dell'unità ottica
  - c. unità ottica
6. Estrarre l'unità ottica inserendo un cacciavite appuntito nell'apposito foro.

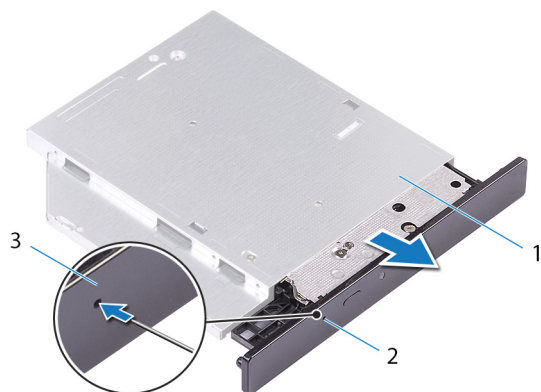

**Figura 8. Rimozione della cornice dell'unità ottica**

- a. Unità ottica
  - b. foro di espulsione dell'unità ottica
  - c. frontalino dell'unità ottica
7. Utilizzando un graffietto in plastica, spingere delicatamente la cornice dell'unità ottica per estrarre le linguette dagli slot.

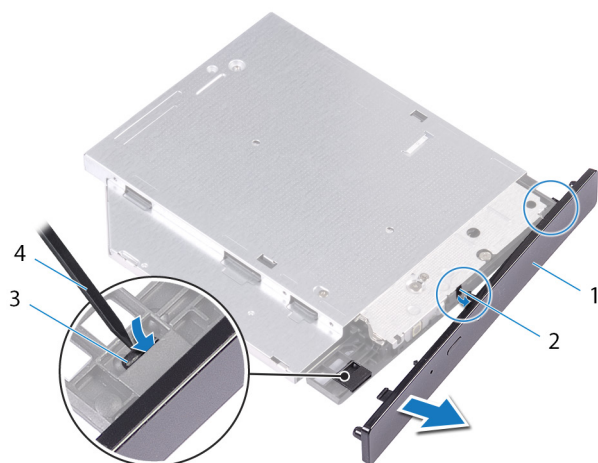

**Figura 9. Rimozione della cornice dell'unità ottica**

- 1. frontalino dell'unità ottica
- 2. slot
- 3. linguetta
- 4. graffietto in plastica

# Ricollocamento dell'unità ottica

**i** **N.B.:** Prima di effettuare interventi sui componenti interni del computer, leggere le informazioni sulla sicurezza fornite con il computer e seguire la procedura in [Prima degli interventi sui componenti interni del computer](#). Dopo gli interventi sui componenti interni del computer, seguire le istruzioni descritte in [Dopo gli interventi sui componenti interni del computer](#). Per maggiori informazioni sulle procedure consigliate relative alla sicurezza, consultare la home page Conformità alle normative su [www.dell.com/regulatory\\_compliance](http://www.dell.com/regulatory_compliance).

## Argomenti:

- [Procedura](#)
- [Postrequisiti](#)

## Procedura

1. Allineare il foro della vite sul supporto dell'unità ottica al relativo foro sull'unità ottica.
2. Ricollocare la vite che fissa il supporto dell'unità ottica a quest'ultima.
3. Allineare le linguette della cornice dell'unità ottica ai relativi slot e far scattare la cornice in posizione.
4. Far scorrere l'unità ottica nella relativa gabbia attraverso la parte anteriore del computer fino a quando non scatta in posizione.
5. Collegare i cavi di alimentazione e dati all'unità ottica.

## Postrequisiti

1. Seguire la procedura dal punto 9 al punto 10 in "[Ricollocamento dell'unità di alimentazione](#)".
2. Ricollocare il [pannello laterale destro](#).

## Postrequisiti

1. Seguire la procedura dal punto 9 al punto 10 in "[Ricollocamento dell'unità di alimentazione](#)".
2. Ricollocare il [pannello laterale destro](#).

# Rimozione del coperchio superiore

**i** **N.B.:** Prima di effettuare interventi sui componenti interni del computer, leggere le informazioni sulla sicurezza fornite con il computer e seguire la procedura in [Prima degli interventi sui componenti interni del computer](#). Dopo gli interventi sui componenti interni del computer, seguire le istruzioni descritte in [Dopo gli interventi sui componenti interni del computer](#). Per maggiori informazioni sulle procedure consigliate relative alla sicurezza, consultare la home page Conformità alle normative su [www.dell.com/regulatory\\_compliance](http://www.dell.com/regulatory_compliance).

## Argomenti:

- [Prerequisiti](#)
- [Procedura](#)

## Prerequisiti

1. Rimuovere il [pannello laterale destro](#).
2. Rimuovere il [pannello anteriore](#).
3. Rimuovere l'[unità ottica](#).

## Procedura

1. Posizionare il computer in posizione verticale.
2. Sollevare il coperchio dall'angolo posteriore ed estrarre il coperchio superiore dallo chassis.

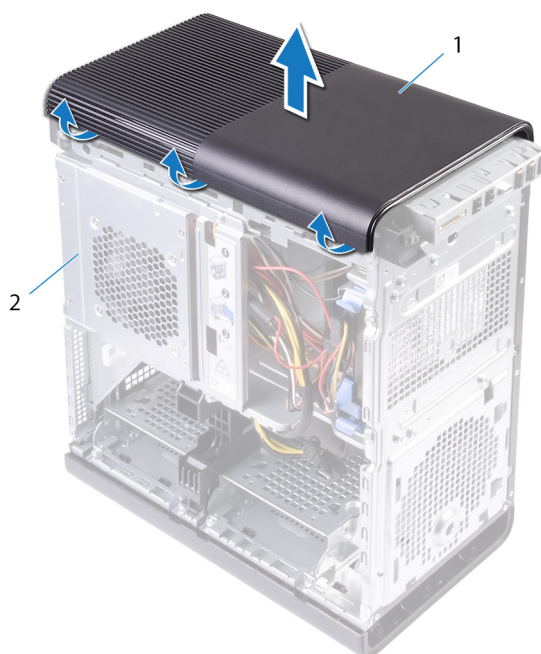

**Figura 10. Rimozione del coperchio superiore**

- a. coperchio
- b. telaio

# Ricollocamento del coperchio superiore

**N.B.:** Prima di effettuare interventi sui componenti interni del computer, leggere le informazioni sulla sicurezza fornite con il computer e seguire la procedura in [Prima degli interventi sui componenti interni del computer](#). Dopo gli interventi sui componenti interni del computer, seguire le istruzioni descritte in [Dopo gli interventi sui componenti interni del computer](#). Per maggiori informazioni sulle procedure consigliate relative alla sicurezza, consultare la home page Conformità alle normative su [www.dell.com/regulatory\\_compliance](http://www.dell.com/regulatory_compliance).

## Argomenti:

- [Procedura](#)
- [Post-requisiti](#)

## Procedura

Allineare le linguette del coperchio superiore agli slot sul pannello superiore e spingere il coperchio superiore finché non scatta in posizione.

## Post-requisiti

1. Riposizionare l'[unità ottica](#).
2. Riposizionare la [cornice anteriore](#).
3. Ricollocare il [pannello laterale destro](#).

## Rimozione del coperchio inferiore

**i** **N.B.:** Prima di effettuare interventi sui componenti interni del computer, leggere le informazioni sulla sicurezza fornite con il computer e seguire la procedura in [Prima degli interventi sui componenti interni del computer](#). Dopo gli interventi sui componenti interni del computer, seguire le istruzioni descritte in [Dopo gli interventi sui componenti interni del computer](#). Per maggiori informazioni sulle procedure consigliate relative alla sicurezza, consultare la home page Conformità alle normative su [www.dell.com/regulatory\\_compliance](http://www.dell.com/regulatory_compliance).

### Argomenti:

- [Prerequisiti](#)
- [Procedura](#)

## Prerequisiti

1. Rimuovere il [pannello laterale destro](#).
2. Rimuovere il [pannello anteriore](#).
3. Rimuovere l'[unità ottica](#).

## Procedura

1. Adagiare il computer sul lato sinistro.
2. Rilasciare in successione le linguette del coperchio inferiore, una per volta, allontanandole dallo chassis.

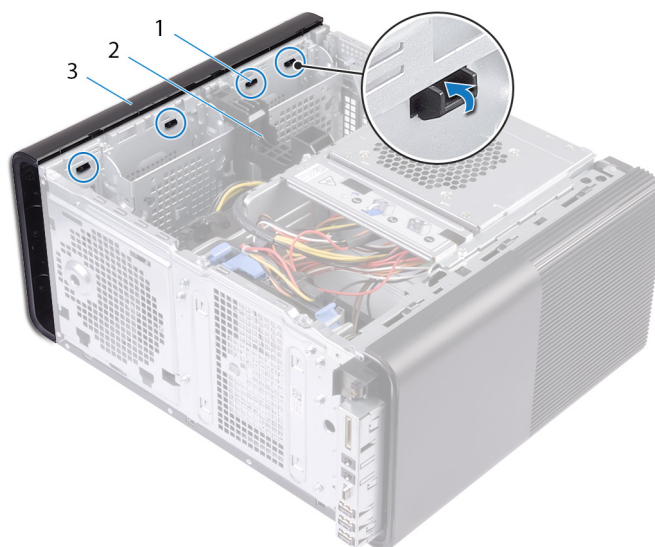

**Figura 11. Rimozione del coperchio inferiore**

- a. linguette del coperchio inferiore
  - b. telaio
  - c. coperchio inferiore
3. Posizionare il computer con la parte inferiore rivolto verso l'alto.
  4. Fare leva ed estrarre il coperchio inferiore dal telaio.

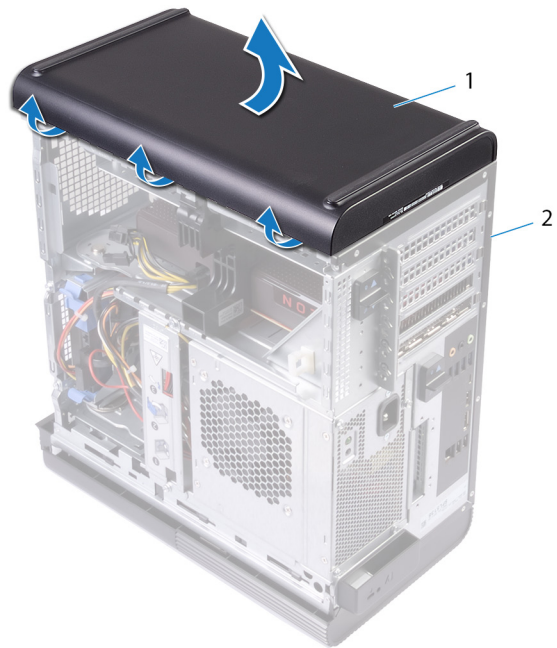

**Figura 12. Rimozione del coperchio inferiore**

- a. coperchio inferiore
- b. telaio

# Ricollocamento del coperchio inferiore

**i** **N.B.:** Prima di effettuare interventi sui componenti interni del computer, leggere le informazioni sulla sicurezza fornite con il computer e seguire la procedura in [Prima degli interventi sui componenti interni del computer](#). Dopo gli interventi sui componenti interni del computer, seguire le istruzioni descritte in [Dopo gli interventi sui componenti interni del computer](#). Per maggiori informazioni sulle procedure consigliate relative alla sicurezza, consultare la home page Conformità alle normative su [www.dell.com/regulatory\\_compliance](http://www.dell.com/regulatory_compliance).

## Argomenti:

- [Procedura](#)
- [Post-requisiti](#)

## Procedura

Allineare le linguette presenti agli slot del pannello inferiore e farlo scattare in posizione.

## Post-requisiti

1. Riposizionare l'[unità ottica](#).
2. Riposizionare la [cornice anteriore](#).
3. Ricollocare il [pannello laterale destro](#).

# Rimozione del disco rigido principale

**N.B.:** Prima di effettuare interventi sui componenti interni del computer, leggere le informazioni sulla sicurezza fornite con il computer e seguire la procedura in [Prima degli interventi sui componenti interni del computer](#). Dopo gli interventi sui componenti interni del computer, seguire le istruzioni descritte in [Dopo gli interventi sui componenti interni del computer](#). Per maggiori informazioni sulle procedure consigliate relative alla sicurezza, consultare la home page Conformità alle normative su [www.dell.com/regulatory\\_compliance](http://www.dell.com/regulatory_compliance).

**ATTENZIONE:** I dischi rigidi sono fragili. Prestare attenzione durante la manipolazione del disco rigido.

**ATTENZIONE:** Per evitare la perdita di dati, non rimuovere il disco rigido quando il computer è acceso o in stato di sospensione.

## Argomenti:

- [Prerequisiti](#)
- [Procedura](#)

## Prerequisiti

Rimuovere il [pannello laterale destro](#).

## Procedura

1. Scollegare i cavi di dati e alimentazione dal disco rigido.
2. Premere le linguette a scatto sul supporto del disco rigido e far scorrere quest'ultimo fuori dalla gabbia.



**Figura 13. Rimozione del gruppo del disco rigido**

- |                              |                          |
|------------------------------|--------------------------|
| 1. cavo dati                 | 2. cavo di alimentazione |
| 3. gabbia del disco rigido   | 4. Linguette a scatto    |
| 5. supporto del disco rigido |                          |
3. Fare leva sul supporto del disco rigido per rilasciare le linguette dagli slot sul disco rigido.
  4. Estrarre il disco rigido dal relativo supporto.

**i** **N.B.:** Prendere nota dell'orientamento del disco rigido per ricollocarlo correttamente.



**Figura 14. Rimozione del disco rigido dalla relativa staffa**

- a. disco rigido
- b. supporto del disco rigido
- c. linguette

# Ricollocamento del disco rigido principale

**N.B.:** Prima di effettuare interventi sui componenti interni del computer, leggere le informazioni sulla sicurezza fornite con il computer e seguire la procedura in [Prima degli interventi sui componenti interni del computer](#). Dopo gli interventi sui componenti interni del computer, seguire le istruzioni descritte in [Dopo gli interventi sui componenti interni del computer](#). Per maggiori informazioni sulle procedure consigliate relative alla sicurezza, consultare la home page Conformità alle normative su [www.dell.com/regulatory\\_compliance](http://www.dell.com/regulatory_compliance).

**ATTENZIONE:** I dischi rigidi sono fragili. Prestare attenzione durante la manipolazione del disco rigido.

## Argomenti:

- [Procedura](#)
- [Post-requisiti](#)

## Procedura

1. Collocare il disco rigido nel relativo supporto, quindi allineare le linguette situate sul supporto agli slot sul disco rigido.
2. Bloccare il supporto all'interno del disco rigido.
3. Far scorrere il supporto del disco rigido nella gabbia del disco rigido fino a farlo scattare in posizione.
4. Collegare i cavi dati e di alimentazione al disco rigido.

## Post-requisiti

Ricollocare il [pannello laterale destro](#).

## Rimozione del disco rigido secondario

**i** **N.B.:** Prima di effettuare interventi sui componenti interni del computer, leggere le informazioni sulla sicurezza fornite con il computer e seguire la procedura in [Prima degli interventi sui componenti interni del computer](#). Dopo gli interventi sui componenti interni del computer, seguire le istruzioni descritte in [Dopo gli interventi sui componenti interni del computer](#). Per maggiori informazioni sulle procedure consigliate relative alla sicurezza, consultare la home page Conformità alle normative su [www.dell.com/regulatory\\_compliance](http://www.dell.com/regulatory_compliance).

**⚠** **ATTENZIONE:** I dischi rigidi sono fragili. Prestare attenzione durante la manipolazione del disco rigido.

**⚠** **ATTENZIONE:** Per evitare la perdita di dati, non rimuovere il disco rigido quando il computer è acceso o in stato di sospensione.

### Argomenti:

- [Prerequisiti](#)
- [Procedura](#)

## Prerequisiti

Rimuovere il [pannello laterale destro](#).

## Procedura

1. Scollegare i cavi di dati e alimentazione dal disco rigido.
2. Rimuovere le viti che fissano la gabbia del disco rigido allo chassis.

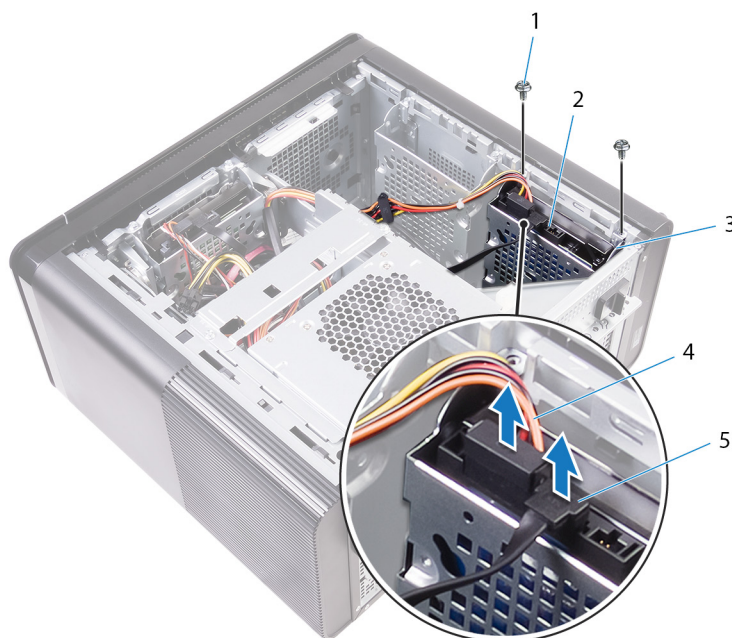

- |                            |                          |
|----------------------------|--------------------------|
| 1. viti n. 6-32 x 1/4" (2) | 2. disco rigido          |
| 3. gabbia del disco rigido | 4. cavo di alimentazione |
| 5. cavo dati               |                          |
3. Estrarre la gabbia del disco rigido dallo chassis.

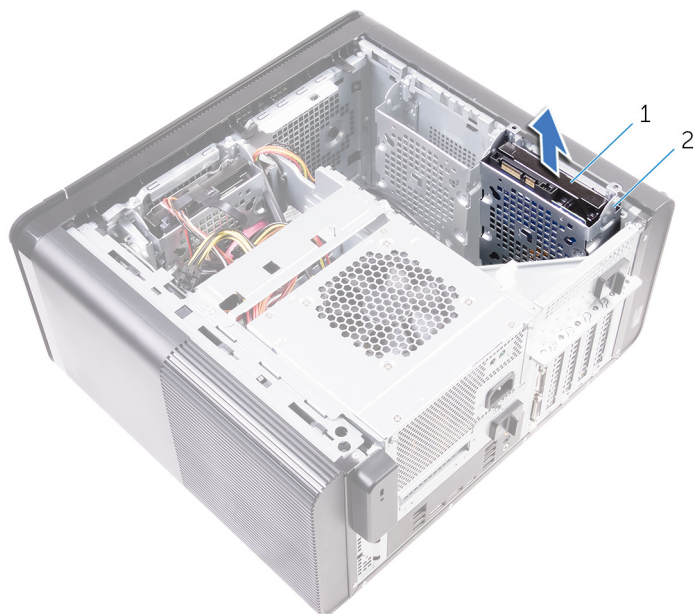

- a. disco rigido
  - b. gabbia del disco rigido
4. Rimuovere le viti che fissano il disco rigido all'apposita gabbia.
  5. Sollevare il disco rigido per estrarlo dalla relativa gabbia.

**i** **N.B.:** Prendere nota dell'orientamento dell'unità ottica in modo da poterla ricollocare correttamente.

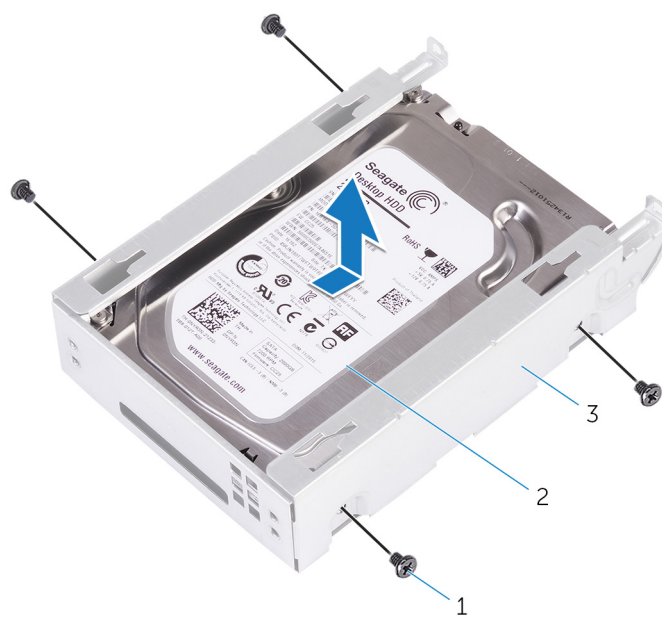

- a. viti n. 6-32 x 1/4" (4)
- b. disco rigido
- c. gabbia del disco rigido

# Riposizionamento del disco secondario

**N.B.:** Prima di effettuare interventi sui componenti interni del computer, leggere le informazioni sulla sicurezza fornite con il computer e seguire la procedura in [Prima degli interventi sui componenti interni del computer](#). Dopo gli interventi sui componenti interni del computer, seguire le istruzioni descritte in [Dopo gli interventi sui componenti interni del computer](#). Per maggiori informazioni sulle procedure consigliate relative alla sicurezza, consultare la home page Conformità alle normative su [www.dell.com/regulatory\\_compliance](http://www.dell.com/regulatory_compliance).

**ATTENZIONE:** I dischi rigidi sono fragili. Prestare attenzione durante la manipolazione del disco rigido.

## Argomenti:

- [Post-requisiti](#)
- [Procedura](#)

## Post-requisiti

Ricollocare il [pannello laterale destro](#).

## Procedura

1. Far scorrere il disco rigido nell'apposita gabbia.
2. Ricollocare le viti che fissano il disco rigido all'apposita gabbia.
3. Inserire la gabbia del disco rigido nell'apposito slot sullo chassis.
4. Ricollocare le viti che fissano la gabbia del disco rigido al telaio.
5. Collegare i cavi dati di alimentazione e dati al disco rigido.

# Rimozione dell'unità a stato solido

**N.B.:** Prima di effettuare interventi sui componenti interni del computer, leggere le informazioni sulla sicurezza fornite con il computer e seguire la procedura in [Prima degli interventi sui componenti interni del computer](#). Dopo gli interventi sui componenti interni del computer, seguire le istruzioni descritte in [Dopo gli interventi sui componenti interni del computer](#). Per maggiori informazioni sulle procedure consigliate relative alla sicurezza, consultare la home page Conformità alle normative su [www.dell.com/regulatory\\_compliance](http://www.dell.com/regulatory_compliance).

**ATTENZIONE:** Le unità a stato solido sono estremamente delicate. e vanno maneggiate con cura.

**ATTENZIONE:** Per evitare la perdita di dati, non rimuovere l'unità a stato solido quando il computer è acceso o in stato di sospensione.

## Argomenti:

- [Prerequisiti](#)
- [Procedura](#)

## Prerequisiti

1. Rimuovere il [pannello laterale destro](#).
2. Rimuovere la [scheda grafica a tutta lunghezza](#)(se installata).

## Procedura

1. Rimuovere la vite che fissa l'unità a stato solido alla scheda di sistema.
2. Far scorrere e sollevare l'unità a stato solido dalla scheda di sistema.  
Per ulteriori informazioni, consultare [Componenti della scheda di sistema](#)

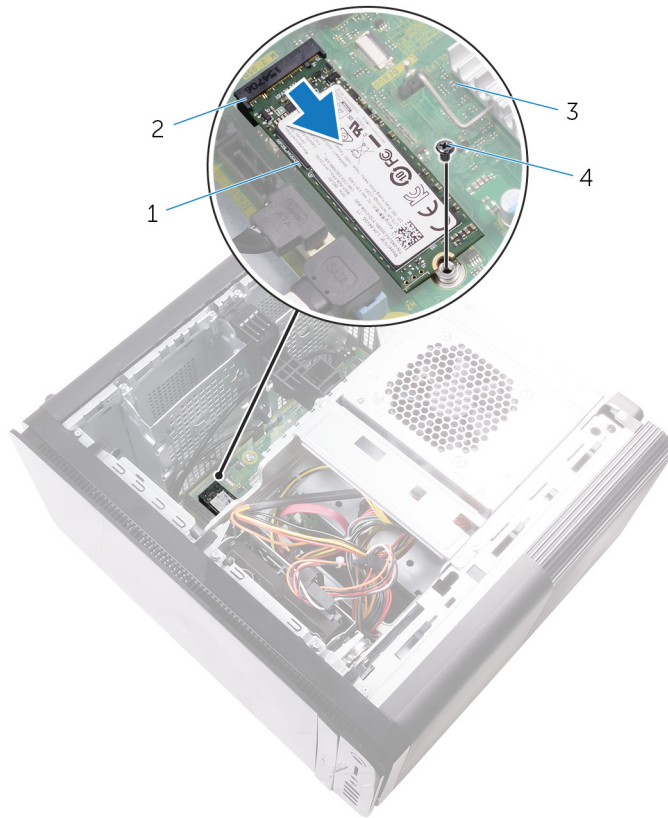

**Figura 15. Rimozione dell'unità a stato solido**

- 1. unità a stato solido
- 2. slot dell'unità a stato solido
- 3. scheda di sistema
- 4. Vite M2x2.5

## Ricollocamento dell'unità a stato solido

**i** **N.B.:** Prima di effettuare interventi sui componenti interni del computer, leggere le informazioni sulla sicurezza fornite con il computer e seguire la procedura in [Prima degli interventi sui componenti interni del computer](#). Dopo gli interventi sui componenti interni del computer, seguire le istruzioni descritte in [Dopo gli interventi sui componenti interni del computer](#). Per maggiori informazioni sulle procedure consigliate relative alla sicurezza, consultare la home page Conformità alle normative su [www.dell.com/regulatory\\_compliance](http://www.dell.com/regulatory_compliance).

**⚠ ATTENZIONE:** Le unità a stato solido sono estremamente delicate. e vanno maneggiate con cura.

### Argomenti:

- [Procedura](#)
- [Postrequisiti](#)

## Procedura

1. Allineare la tacca sull'unità a stato solido con la linguetta sullo slot dell'unità stessa.
2. Inserire l'unità a stato solido con un'angolazione di 45 gradi nel relativo slot.  
Per ulteriori informazioni, consultare [Componenti della scheda di sistema](#)
3. Ricollocare la vite che fissa l'unità a stato solido alla scheda di sistema.

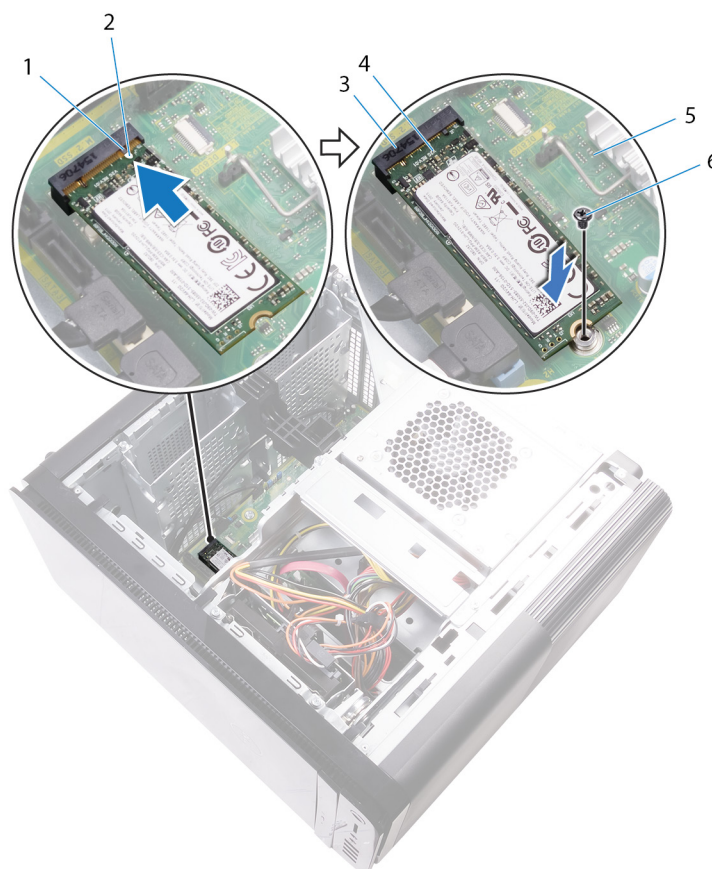

**Figura 16. Ricollocamento dell'unità a stato solido**

1. linguetta

2. tacca

3. slot dell'unità a stato solido
5. scheda di sistema

4. unità a stato solido
6. vite M2 x 2,5

## Postrequisiti

1. Ricollocare la [scheda grafica a tutta lunghezza](#) (se installata).
2. Ricollocare il [pannello laterale destro](#).

# Rimozione dell'unità di alimentazione

**i** **N.B.:** Prima di effettuare interventi sui componenti interni del computer, leggere le informazioni sulla sicurezza fornite con il computer e seguire la procedura in [Prima degli interventi sui componenti interni del computer](#). Dopo gli interventi sui componenti interni del computer, seguire le istruzioni descritte in [Dopo gli interventi sui componenti interni del computer](#). Per maggiori informazioni sulle procedure consigliate relative alla sicurezza, consultare la home page Conformità alle normative su [www.dell.com/regulatory\\_compliance](http://www.dell.com/regulatory_compliance).

**⚠** **AVVERTENZA:** Estrarre con cautela l'alimentatore, poiché è progettato con un cardine saldo e senza un lucchetto fisico. Quando è sollevato, rimane sempre in posizione verticale.

## Argomenti:

- [Prerequisiti](#)
- [Procedura](#)

## Prerequisiti

Rimuovere il [pannello laterale destro](#).

## Procedura

**i** **N.B.:** Prestare attenzione all'instradamento di tutti i cavi durante la rimozione degli stessi, in modo da poterli reinstradare correttamente dopo aver ricollocato l'alimentatore.

1. Far scorrere i dispositivi di chiusura a scatto della gabbia dell'alimentatore verso la posizione di sblocco.
2. Ruotare la gabbia dell'unità di alimentazione per staccarla dallo chassis.

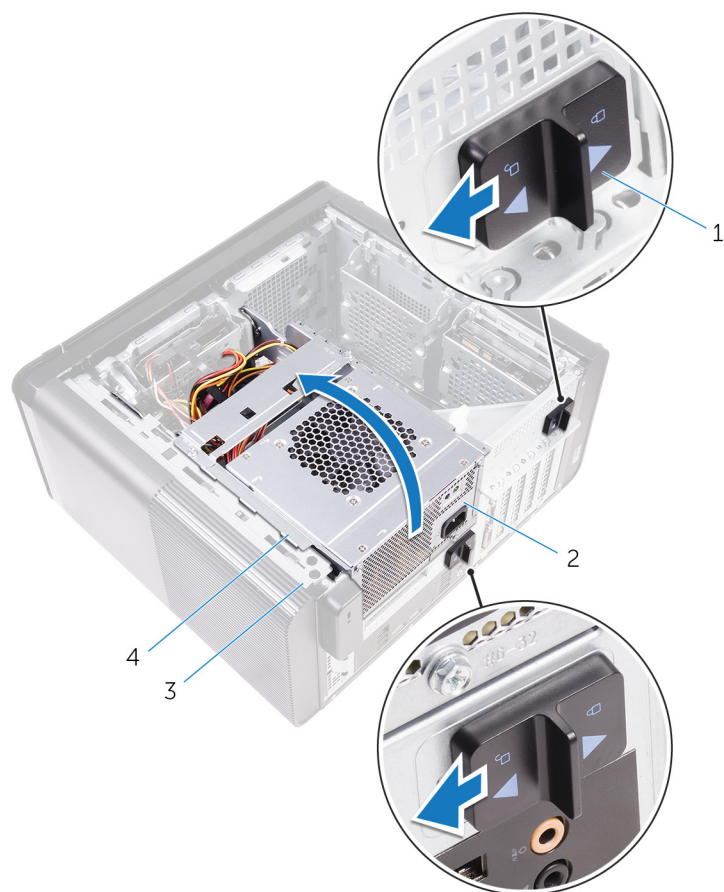

**Figura 17. Rotazione dell'unità di alimentazione**

1. dispositivi di chiusura a scatto della gabbia dell'alimentatore (2)
  2. unità di alimentazione
  3. telaio
  4. gabbia dell'unità di alimentazione
3. Scollegare il cavo di alimentazione della CPU e il cavo di alimentazione della scheda di sistema dalla relativa scheda e il cavo di alimentazione dell'unità ottica dalla relativa unità.  
Per ulteriori informazioni, consultare [Componenti della scheda di sistema](#)
  4. Scollegare i cavi di alimentazione della scheda grafica (ove applicabile).
  5. Rimuovere il cavo di alimentazione della scheda di sistema dalla guida di instradamento sullo chassis.

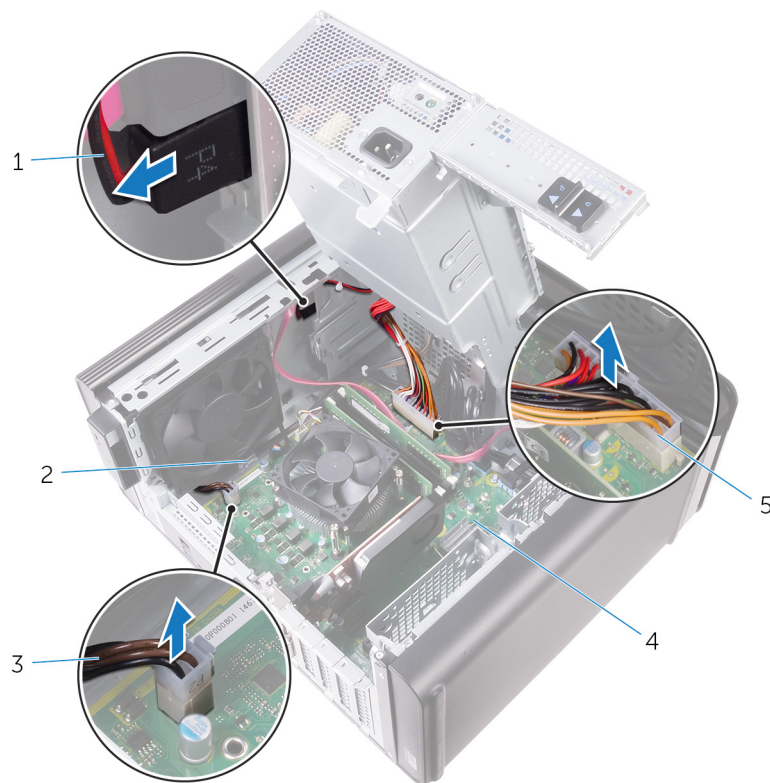

**Figura 18. Come scollegare i cavi**

- |  |                           |
|--|---------------------------|
| 1. cavo di alimentazione dell'unità ottica       | 2. guida di instradamento |
| 3. cavo di alimentazione CPU                     | 4. scheda di sistema      |
| 5. cavo di alimentazione della scheda di sistema |                           |
6. Ruotare la gabbia dell'unità di alimentazione per agganciarla allo chassis.
  7. Scollegare il cavo di alimentazione del disco rigido.
- i N.B.: A seconda dei dischi rigidi installati, potrebbe esserci fino a tre cavi di alimentazione.**
8. Rimuovere le viti che fissano il supporto di alimentazione al telaio.
  9. Rimuovere le viti che fissano l'unità di alimentazione al telaio.
  10. Estrarre il supporto dell'alimentatore dal telaio.
  11. Estrarre l'unità di alimentazione dal telaio.

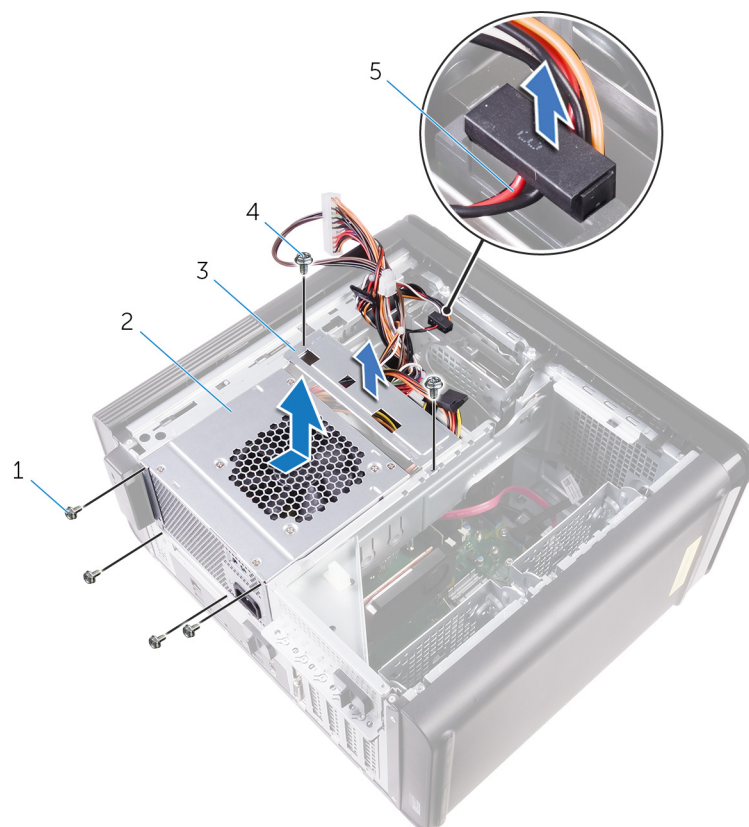

**Figura 19. Rimozione dell'unità di alimentazione**

- |                               |                           |
|-------------------------------|---------------------------|
| 1. 4 viti n. 6-32x1/4"        | 2. unità di alimentazione |
| 3. supporto dell'alimentatore | 4. 4 viti n. 6-32x1/2"    |
| 5. cavo del disco rigido      |                           |

# Ricollocamento dell'unità di alimentazione

**i** **N.B.:** Prima di effettuare interventi sui componenti interni del computer, leggere le informazioni sulla sicurezza fornite con il computer e seguire la procedura in [Prima degli interventi sui componenti interni del computer](#). Dopo gli interventi sui componenti interni del computer, seguire le istruzioni descritte in [Dopo gli interventi sui componenti interni del computer](#). Per maggiori informazioni sulle procedure consigliate relative alla sicurezza, consultare la home page Conformità alle normative su [www.dell.com/regulatory\\_compliance](http://www.dell.com/regulatory_compliance).

**⚠** **AVVERTENZA:** Estrarre con cautela l'alimentatore, poiché è progettato con un cardine saldo e senza un lucchetto fisico. Quando è sollevato, rimane sempre in posizione verticale.

## Argomenti:

- [Procedura](#)
- [Postrequisiti](#)

## Procedura

1. Posizionare l'alimentatore sulla gabbia dell'unità di alimentazione.
2. Ricollocare le viti che fissano l'unità di alimentazione alla relativa gabbia.
3. Allineare i fori delle viti sul supporto dell'alimentatore a quelli sulla gabbia dell'unità di alimentazione.
4. Ricollocare le viti che fissano il supporto dell'alimentatore alla gabbia dell'unità di alimentazione.
5. Collegare il cavo di alimentazione del disco rigido.
6. Ruotare l'unità di alimentazione lontano dal telaio.
7. Collegare il cavo di alimentazione della CPU, cavo di alimentazione della scheda di sistema e il cavo di alimentazione dell'unità ottica all'unità ottica stessa.  
Per ulteriori informazioni, consultare [Componenti della scheda di sistema](#)
8. Instradare il cavo di alimentazione del sistema nelle guide di instradamento sullo chassis.
9. Collegare i cavi di alimentazione della scheda grafica, (ove applicabile).
10. Ruotare l'unità di alimentazione verso il telaio finché l'unità non scatta in posizione.
11. Bloccare le chiusure a scatto della gabbia dell'alimentatore facendole scorrere in posizione di bloccaggio.

## Postrequisiti

Ricollocare il [pannello laterale destro](#).

# Rimozione della batteria pulsante

**N.B.:** Prima di effettuare interventi sui componenti interni del computer, leggere le informazioni sulla sicurezza fornite con il computer e seguire la procedura in [Prima degli interventi sui componenti interni del computer](#). Dopo gli interventi sui componenti interni del computer, seguire le istruzioni descritte in [Dopo gli interventi sui componenti interni del computer](#). Per maggiori informazioni sulle procedure consigliate relative alla sicurezza, consultare la home page Conformità alle normative su [www.dell.com/regulatory\\_compliance](http://www.dell.com/regulatory_compliance).

**ATTENZIONE:** La rimozione della batteria a bottone comporta il ripristino del programma di configurazione del BIOS alle impostazioni predefinite. Si consiglia di prendere nota delle impostazioni del programma di configurazione del BIOS prima di rimuovere la batteria a bottone.

## Argomenti:

- [Prerequisiti](#)
- [Procedura](#)

## Prerequisiti

1. Rimuovere il [pannello laterale destro](#).
2. Seguire la procedura dal punto 1 al punto 2 in "[Rimozione dell'unità di alimentazione](#)".

## Procedura

1. Utilizzando un graffietto in plastica, premere la leva di sblocco della batteria per allontanarla dalla batteria a bottone fino alla rimozione di quest'ultima.
2. Estrarre la batteria pulsante dal relativo zoccolo.

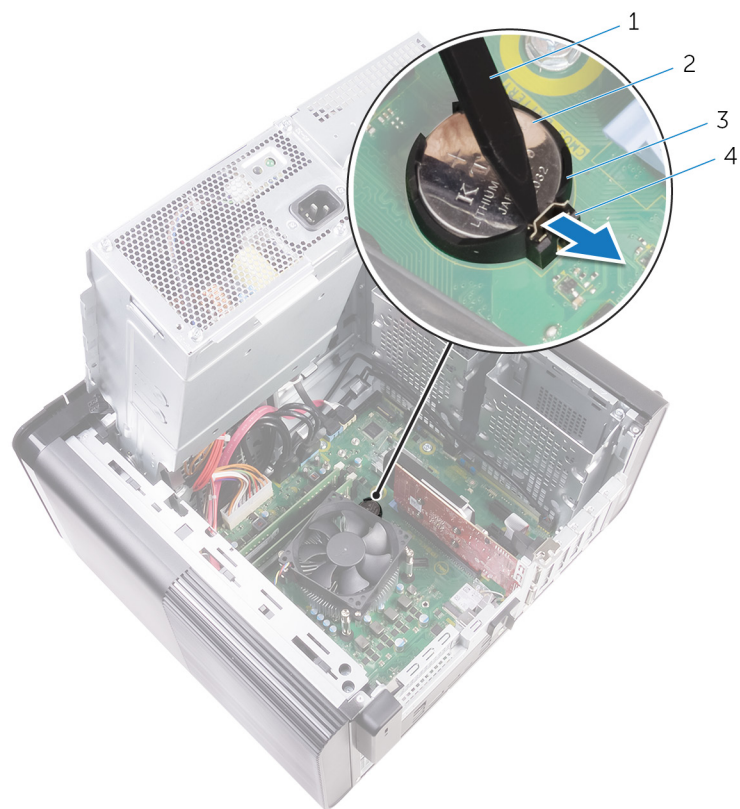

**Figura 20. Rimozione della batteria a bottone**

1. graffietto in plastica
2. batteria pulsante
3. zoccolo della batteria pulsante
4. leva di sblocco della batteria

# Ricollocamento della batteria pulsante.

**i** **N.B.:** Prima di effettuare interventi sui componenti interni del computer, leggere le informazioni sulla sicurezza fornite con il computer e seguire la procedura in [Prima degli interventi sui componenti interni del computer](#). Dopo gli interventi sui componenti interni del computer, seguire le istruzioni descritte in [Dopo gli interventi sui componenti interni del computer](#). Per maggiori informazioni sulle procedure consigliate relative alla sicurezza, consultare la home page Conformità alle normative su [www.dell.com/regulatory\\_compliance](http://www.dell.com/regulatory_compliance).

## Argomenti:

- [Procedura](#)
- [Postrequisiti](#)

## Procedura

Inserire la batteria a bottone nel relativo zoccolo con il lato positivo rivolto verso l'alto e far scattare la batteria in posizione.

## Postrequisiti

1. Seguire la procedura dal punto 9 al punto 10 in "[Ricollocamento dell'unità di alimentazione](#)".
2. Ricollocare il [pannello laterale destro](#).

# Rimozione della scheda grafica

**i** **N.B.:** Prima di effettuare interventi sui componenti interni del computer, leggere le informazioni sulla sicurezza fornite con il computer e seguire la procedura in [Prima degli interventi sui componenti interni del computer](#). Dopo gli interventi sui componenti interni del computer, seguire le istruzioni descritte in [Dopo gli interventi sui componenti interni del computer](#). Per maggiori informazioni sulle procedure consigliate relative alla sicurezza, consultare la home page Conformità alle normative su [www.dell.com/regulatory\\_compliance](http://www.dell.com/regulatory_compliance).

## Argomenti:

- [Prerequisiti](#)
- [Procedura](#)

## Prerequisiti

**i** **N.B.:** Il computer verrà fornito con una scheda grafica o una scheda grafica a tutta lunghezza.

1. Rimuovere il [pannello laterale destro](#).
2. Seguire la procedura dal punto 1 al punto 2 in "[Rimozione dell'unità di alimentazione](#)".

## Procedura

1. Individuare la scheda grafica sulla scheda di sistema e prendere nota dello slot della scheda grafica (PCI-Express x16).  
Per ulteriori informazioni, consultare [Componenti della scheda di sistema](#)
2. Allontanare la linguetta di fissaggio sullo slot PCIe dalla scheda grafica, afferrare la scheda dal suo angolo superiore ed estrarla delicatamente dal relativo slot.

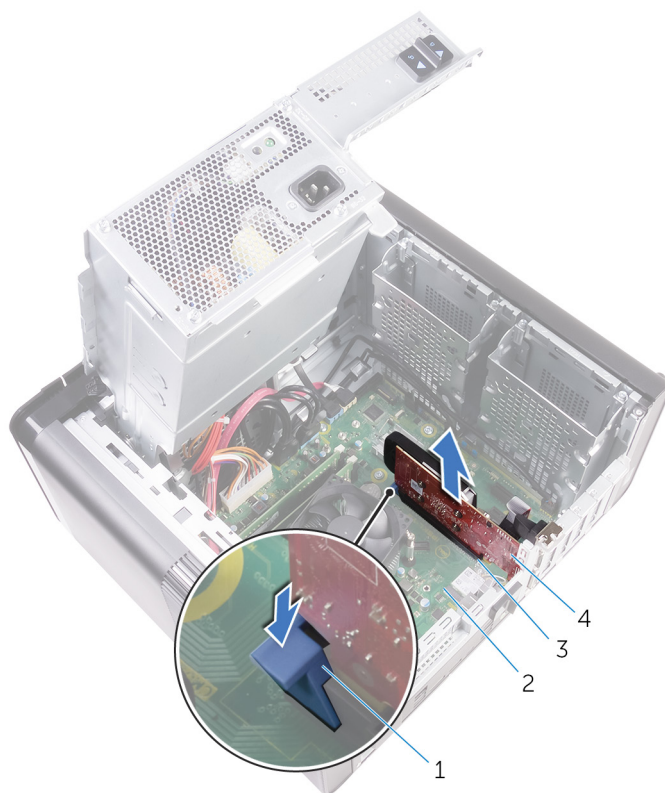

**Figura 21. Rimozione della scheda grafica**

1. linguetta di fissaggio
3. slot della scheda grafica

2. scheda di sistema
4. scheda grafica

# Ricollocamento della scheda grafica

**i** **N.B.:** Prima di effettuare interventi sui componenti interni del computer, leggere le informazioni sulla sicurezza fornite con il computer e seguire la procedura in [Prima degli interventi sui componenti interni del computer](#). Dopo gli interventi sui componenti interni del computer, seguire le istruzioni descritte in [Dopo gli interventi sui componenti interni del computer](#). Per maggiori informazioni sulle procedure consigliate relative alla sicurezza, consultare la home page Conformità alle normative su [www.dell.com/regulatory\\_compliance](http://www.dell.com/regulatory_compliance).

## Argomenti:

- [Procedura](#)
- [Postrequisiti](#)

## Procedura

1. Individuare lo slot della scheda PCI-Express x16 sulla scheda di sistema.  
Per ulteriori informazioni, consultare [Componenti della scheda di sistema](#)
2. Allineare la tacca sulla scheda grafica alla linguetta sullo slot e far scattare la scheda grafica in posizione.

## Postrequisiti

1. Seguire la procedura dal punto 9 al punto 10 in "[Ricollocamento dell'unità di alimentazione](#)".
2. Ricollocare il [pannello laterale destro](#).

# Rimozione delle schede grafiche nella loro lunghezza complessiva

**i** **N.B.:** Prima di effettuare interventi sui componenti interni del computer, leggere le informazioni sulla sicurezza fornite con il computer e seguire la procedura in [Prima degli interventi sui componenti interni del computer](#). Dopo gli interventi sui componenti interni del computer, seguire le istruzioni descritte in [Dopo gli interventi sui componenti interni del computer](#). Per maggiori informazioni sulle procedure consigliate relative alla sicurezza, consultare la home page Conformità alle normative su [www.dell.com/regulatory\\_compliance](http://www.dell.com/regulatory_compliance).

## Argomenti:

- [Prerequisiti](#)
- [Procedura](#)

## Prerequisiti

**i** **N.B.:** Il computer verrà fornito con una scheda grafica o una scheda grafica a tutta lunghezza.

1. Rimuovere il [pannello laterale destro](#).
2. Seguire la procedura dal punto 1 al punto 2 in "[Rimozione dell'unità di alimentazione](#)".

## Procedura

1. Sollevare per rilasciare la staffa della scheda grafica full length dallo chassis.

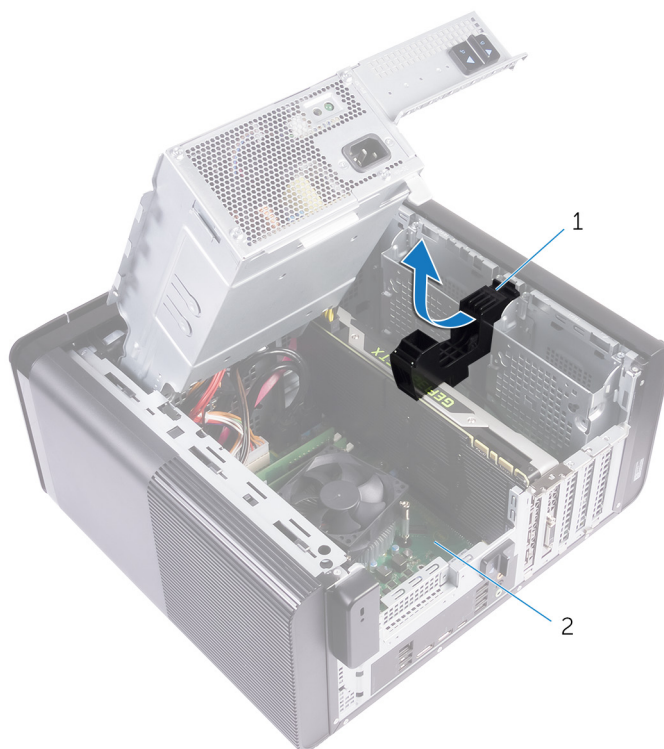

**Figura 22. Rimozione della staffa della scheda grafica full length**

- a. staffa della scheda grafica full length
  - b. telaio
2. Premere il fermaglio di rilascio sui connettori del cavo di alimentazione per scollegare i cavi di alimentazione dalla scheda grafica.
  3. Allontanare la linguetta di fissaggio sullo slot PCIe dalla scheda grafica full length, afferrare la scheda dall'angolo superiore ed estrarla delicatamente dallo slot.

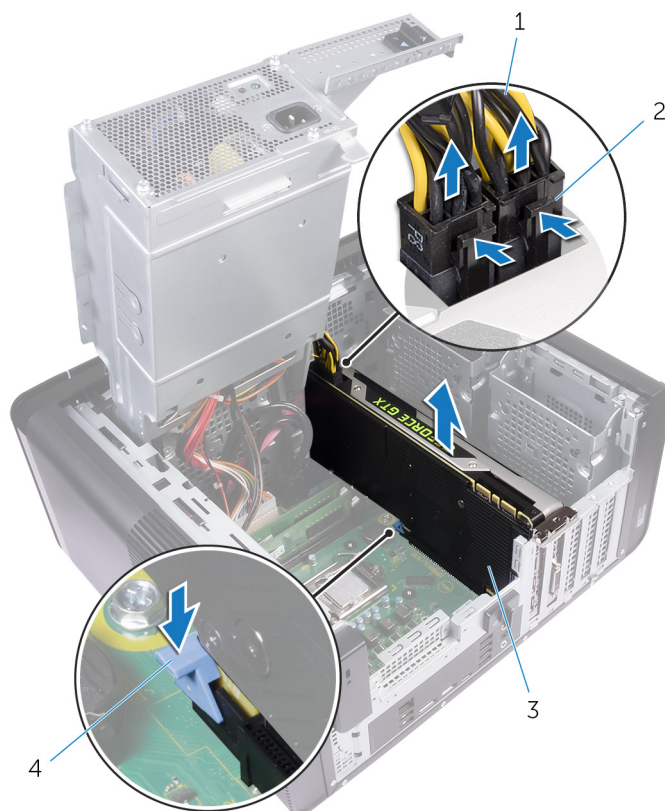

**Figura 23. Rimozione del cavo di alimentazione**

- 1. cavi di alimentazione
- 2. fermagli di sblocco (2)
- 3. scheda grafica full length
- 4. linguetta di fissaggio

# Ricollocamento delle schede grafiche in tutta la loro lunghezza

**i** **N.B.:** Prima di effettuare interventi sui componenti interni del computer, leggere le informazioni sulla sicurezza fornite con il computer e seguire la procedura in [Prima degli interventi sui componenti interni del computer](#). Dopo gli interventi sui componenti interni del computer, seguire le istruzioni descritte in [Dopo gli interventi sui componenti interni del computer](#). Per maggiori informazioni sulle procedure consigliate relative alla sicurezza, consultare la home page Conformità alle normative su [www.dell.com/regulatory\\_compliance](http://www.dell.com/regulatory_compliance).

## Argomenti:

- [Procedura](#)
- [Postrequisiti](#)

## Procedura

1. Allineare la scheda grafica a tutta lunghezza allo slot sulla scheda di sistema.
2. Posizionare la scheda nello slot e premere con forza verso il basso fino a quando la scheda grafica nella sua lunghezza complessiva non scatta in posizione.
3. Collegare i cavi di alimentazione alla scheda grafica a tutta lunghezza.
4. Far scorrere la linguetta sulla staffa della scheda grafica nello slot sullo chassis e farla scattare in posizione.

## Postrequisiti

1. Seguire la procedura dal punto 9 al punto 10 in "[Ricollocamento dell'unità di alimentazione](#)".
2. Ricollocare il [pannello laterale destro](#).

# Rimozione dei moduli di memoria

**i** **N.B.:** Prima di effettuare interventi sui componenti interni del computer, leggere le informazioni sulla sicurezza fornite con il computer e seguire la procedura in [Prima degli interventi sui componenti interni del computer](#). Dopo gli interventi sui componenti interni del computer, seguire le istruzioni descritte in [Dopo gli interventi sui componenti interni del computer](#). Per maggiori informazioni sulle procedure consigliate relative alla sicurezza, consultare la home page Conformità alle normative su [www.dell.com/regulatory\\_compliance](http://www.dell.com/regulatory_compliance).

## Argomenti:

- [Prerequisiti](#)
- [Procedura](#)

## Prerequisiti

1. Rimuovere il [pannello laterale destro](#).
2. Seguire la procedura dal punto 1 al punto 2 in "[Rimozione dell'unità di alimentazione](#)".

## Procedura

1. Individuare lo slot del modulo di memoria sulla scheda di sistema.  
Per ulteriori informazioni, consultare [Componenti della scheda di sistema](#)
2. Spingere i fermagli di fissaggio per allontanarli dal modulo di memoria.
3. Afferrare il modulo di memoria vicino al fermaglio di fissaggio, quindi allontanarlo delicatamente fino a estrarlo dal relativo slot.

**⚠ ATTENZIONE:** Se si ha difficoltà a rimuovere il modulo di memoria, muoverlo delicatamente avanti e indietro per estrarlo dallo slot.

**i** **N.B.:** Ripetere la procedura dal punto 2 al punto 3 per rimuovere eventuali altri moduli di memoria installati nel computer.

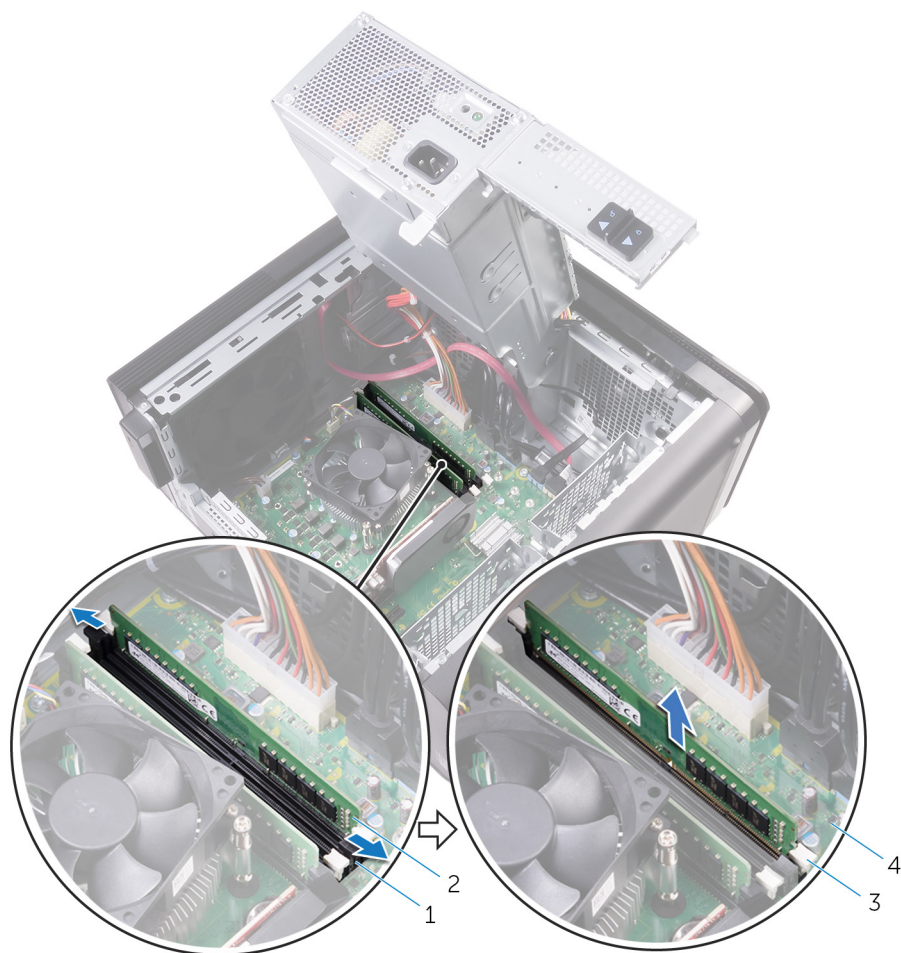

**Figura 24. Rimozione del modulo di memoria**

- |                               |                      |
|-------------------------------|----------------------|
| 1. slot del modulo di memoria | 2. modulo di memoria |
| 3. fermagli di fissaggio (2)  | 4. scheda di sistema |

# Ricollocamento dei moduli di memoria

**i** **N.B.:** Prima di effettuare interventi sui componenti interni del computer, leggere le informazioni sulla sicurezza fornite con il computer e seguire la procedura in [Prima degli interventi sui componenti interni del computer](#). Dopo gli interventi sui componenti interni del computer, seguire le istruzioni descritte in [Dopo gli interventi sui componenti interni del computer](#). Per maggiori informazioni sulle procedure consigliate relative alla sicurezza, consultare la home page Conformità alle normative su [www.dell.com/regulatory\\_compliance](http://www.dell.com/regulatory_compliance).

## Argomenti:

- [Procedura](#)
- [Postrequisiti](#)

## Procedura

1. Allineare la tacca sul modulo di memoria con la linguetta sul relativo slot.
2. Inserire il modulo di memoria nel relativo slot, quindi premere il modulo di memoria fino a quando non scatta in posizione e i fermagli di fissaggio si bloccano in posizione.

**i** **N.B.:** Se non si sente lo scatto, rimuovere il modulo di memoria e reinstallarlo.



**Figura 25. Ricollocamento del modulo di memoria**

- 1. linguetta
- 2. tacca
- 3. slot del modulo di memoria
- 4. modulo di memoria
- 5. scheda di sistema

**i** **N.B.:** Utilizzare gli slot DIMM1 e DIMM2 se si necessita di utilizzare due moduli di memoria. Per ulteriori informazioni, consultare "**Componenti della scheda di sistema**".

La seguente tabella elenca la matrice di configurazione disponibile di memoria:

**Tabella 2. Matrice di configurazione della memoria**

Configuration (Configurazione)	Slot			
	DIMM1	DIMM2	DIMM3	DIMM4
8 GB	4 GB	4 GB		
8 GB	8 GB			
16 GB	8 GB	8 GB		
16 GB	16 GB			
24 GB	8 GB	8 GB	4 GB	4 GB
32 GB	8 GB	8 GB	8 GB	8 GB
64 GB	16 GB	16 GB	16 GB	16 GB

# Postrequisiti

1. Seguire la procedura dal punto 9 al punto 10 in "[Ricollocamento dell'unità di alimentazione](#)".
2. Ricollocare il [pannello laterale destro](#).

# Rimozione del modulo di Accensione

**i** **N.B.:** Prima di effettuare interventi sui componenti interni del computer, leggere le informazioni sulla sicurezza fornite con il computer e seguire la procedura in [Prima degli interventi sui componenti interni del computer](#). Dopo gli interventi sui componenti interni del computer, seguire le istruzioni descritte in [Dopo gli interventi sui componenti interni del computer](#). Per maggiori informazioni sulle procedure consigliate relative alla sicurezza, consultare la home page Conformità alle normative su [www.dell.com/regulatory\\_compliance](http://www.dell.com/regulatory_compliance).

## Argomenti:

- [Prerequisiti](#)
- [Procedura](#)

## Prerequisiti

1. Rimuovere il [pannello laterale destro](#).
2. Rimuovere l'[unità ottica](#).
3. Rimuovere il [pannello anteriore](#).
4. Rimuovere il [coperchio superiore](#).
5. Seguire la procedura dal punto 1 al punto 2 in "[Rimozione dell'unità di alimentazione](#)".

## Procedura

**i** **N.B.:** Prendere nota dell'instradamento dei cavi mentre li si rimuove affinché sia possibile reinstrarli correttamente dopo aver riposizionato il modulo Accensione.

1. Scollegare il cavo del modulo Accensione dalla scheda di sistema.  
Per ulteriori informazioni, consultare [Componenti della scheda di sistema](#)
2. Prendere nota dell'instradamento del cavo del modulo del pulsante di alimentazione e rimuovere il cavo dalle guide di instradamento accanto alla scheda di sistema sul telaio.
3. Rimuovere la vite che fissa il modulo del pulsante di alimentazione e sollevare il modulo del pulsante di alimentazione dal telaio.
4. Rimuovere il cavo dallo slot sulla parte superiore del telaio.

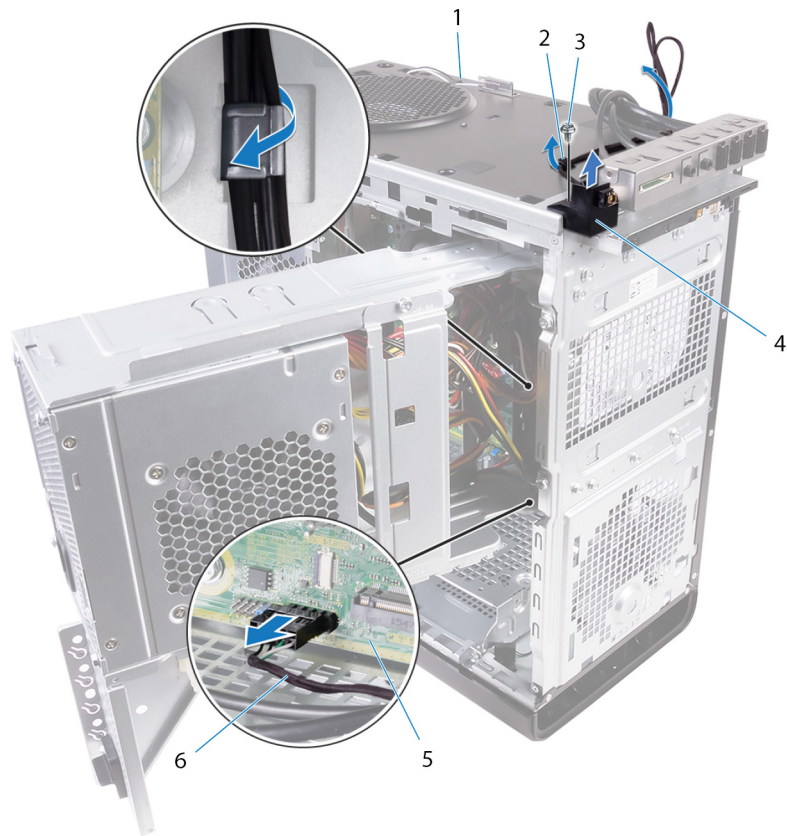

**Figura 26. Scollegare il cavo del modulo di accensione**

- |                      |                               |
|----------------------|-------------------------------|
| 1. telaio            | 2. guida di instradamento     |
| 3. vite n. 6-32x1/4" | 4. modulo Accensione          |
| 5. scheda di sistema | 6. cavo del modulo Accensione |

# Ricollocamento del modulo di Accensione

**i** **N.B.:** Prima di effettuare interventi sui componenti interni del computer, leggere le informazioni sulla sicurezza fornite con il computer e seguire la procedura in [Prima degli interventi sui componenti interni del computer](#). Dopo gli interventi sui componenti interni del computer, seguire le istruzioni descritte in [Dopo gli interventi sui componenti interni del computer](#). Per maggiori informazioni sulle procedure consigliate relative alla sicurezza, consultare la home page Conformità alle normative su [www.dell.com/regulatory\\_compliance](http://www.dell.com/regulatory_compliance).

## Argomenti:

- [Procedura](#)
- [Post-requisiti](#)

## Procedura

1. Instradare il cavo attraverso lo slot sulla parte superiore del telaio.
2. Allineare il foro della vite sul modulo del pulsante di alimentazione a quello sul telaio.
3. Ricollocare la vite che fissa il modulo del pulsante di alimentazione alla parte superiore del telaio.
4. Instradare il cavo del modulo Accensione nelle guide di instradamento sul telaio.
5. Collegare il cavo del modulo Accensione alla scheda di sistema.

Per ulteriori informazioni, consultare [Componenti della scheda di sistema](#)

## Post-requisiti

1. Seguire la procedura dal punto 9 al punto 10 in "[Ricollocamento dell'unità di alimentazione](#)".
2. Ricollocare il [coperchio superiore](#).
3. Riposizionare la [cornice anteriore](#).
4. Riposizionare l'[unità ottica](#).
5. Ricollocare il [pannello laterale destro](#).

# Rimozione del pannello I/O superiore

**i** **N.B.:** Prima di effettuare interventi sui componenti interni del computer, leggere le informazioni sulla sicurezza fornite con il computer e seguire la procedura in [Prima degli interventi sui componenti interni del computer](#). Dopo gli interventi sui componenti interni del computer, seguire le istruzioni descritte in [Dopo gli interventi sui componenti interni del computer](#). Per maggiori informazioni sulle procedure consigliate relative alla sicurezza, consultare la home page Conformità alle normative su [www.dell.com/regulatory\\_compliance](http://www.dell.com/regulatory_compliance).

## Argomenti:

- [Prerequisiti](#)
- [Procedura](#)

## Prerequisiti

1. Rimuovere il [pannello laterale destro](#).
2. Rimuovere il [pannello anteriore](#).
3. Rimuovere il [coperchio superiore](#).
4. Seguire la procedura dal punto 1 al punto 2 in "[Rimozione dell'unità di alimentazione](#)".

## Procedura

1. Scollegare i cavi del pannello di I/O dalla scheda di sistema.  
Per ulteriori informazioni, consultare "[Componenti della scheda di sistema](#)".
2. Notare l'instradamento dei cavi del pannello di I/O e rimuoverli dalle guide di instradamento accanto alla scheda di sistema sul telaio.
3. Rimuovere i cavi attraverso lo slot nella parte superiore del telaio.



**Figura 27. Scollegamento dei cavi**

- |                                 |   |
|---------------------------------|---|
| 1. cavi del pannello di I/O (2) | 2. guida di instradamento                 |
| 3. telaio                       | 4. supporto del pannello di I/O superiore |
4. Rimuovere le viti che fissano il pannello di I/O superiore al telaio.
  5. Sollevare il supporto del pannello di I/O superiore dal telaio.



**Figura 28. Rimozione del pannello USB**

- a. 4 viti n. 6-32x1/4"
- b. supporto del pannello di I/O superiore
- c. telaio

# Ricollocamento del pannello I/O superiore

**i** **N.B.:** Prima di effettuare interventi sui componenti interni del computer, leggere le informazioni sulla sicurezza fornite con il computer e seguire la procedura in [Prima degli interventi sui componenti interni del computer](#). Dopo gli interventi sui componenti interni del computer, seguire le istruzioni descritte in [Dopo gli interventi sui componenti interni del computer](#). Per maggiori informazioni sulle procedure consigliate relative alla sicurezza, consultare la home page Conformità alle normative su [www.dell.com/regulatory\\_compliance](http://www.dell.com/regulatory_compliance).

## Argomenti:

- [Procedura](#)
- [Postrequisiti](#)

## Procedura

1. Allineare i fori della vite sul pannello di I/O superiore a quelli presenti sul telaio.
2. Ricollocare le viti che fissano il pannello di I/O superiore al telaio superiore.
3. Instradare i cavi del pannello I/O nelle guide d'instradamento sul telaio.
4. Collegare i cavi del pannello di I/O superiore alla scheda di sistema.  
Per ulteriori informazioni, consultare "[Componenti della scheda di sistema](#)".

## Postrequisiti

1. Ricollocare il [coperchio superiore](#).
2. Riposizionare la [cornice anteriore](#).
3. Seguire la procedura dal punto 9 al punto 10 in "[Ricollocamento dell'unità di alimentazione](#)".
4. Ricollocare il [pannello laterale destro](#).

# Rimozione del gruppo ventola e dissipatore di calore

- i** **N.B.:** Prima di effettuare interventi sui componenti interni del computer, leggere le informazioni sulla sicurezza fornite con il computer e seguire la procedura in [Prima degli interventi sui componenti interni del computer](#). Dopo gli interventi sui componenti interni del computer, seguire le istruzioni descritte in [Dopo gli interventi sui componenti interni del computer](#). Per maggiori informazioni sulle procedure consigliate relative alla sicurezza, consultare la home page Conformità alle normative su [www.dell.com/regulatory\\_compliance](http://www.dell.com/regulatory_compliance).
- i** **N.B.:** Il dissipatore di calore può surriscaldarsi durante il normale funzionamento. Fornire al dissipatore di calore tempo sufficiente per raffreddarsi prima di toccarlo.
- ⚠** **ATTENZIONE:** Per garantire il massimo raffreddamento del processore, non toccare le aree di trasferimento di calore sul dissipatore di calore. Il sebo della pelle può ridurre la capacità di trasferimento di calore della pasta termoconduttiva.

## Argomenti:

- [Prerequisiti](#)
- [Procedura](#)

## Prerequisiti

1. Rimuovere il [pannello laterale destro](#).
2. Seguire la procedura dal punto 1 al punto 2 in "[Rimozione dell'unità di alimentazione](#)".

## Procedura

1. Rimuovere le viti che fissano la ventola al gruppo del dissipatore di calore.
2. Sollevare la ventola dal gruppo del dissipatore di calore e posizionarla a lato.

**i** **N.B.:** Il tipo di gruppo del dissipatore di calore disponibile nel computer dipende dal processore in uso.

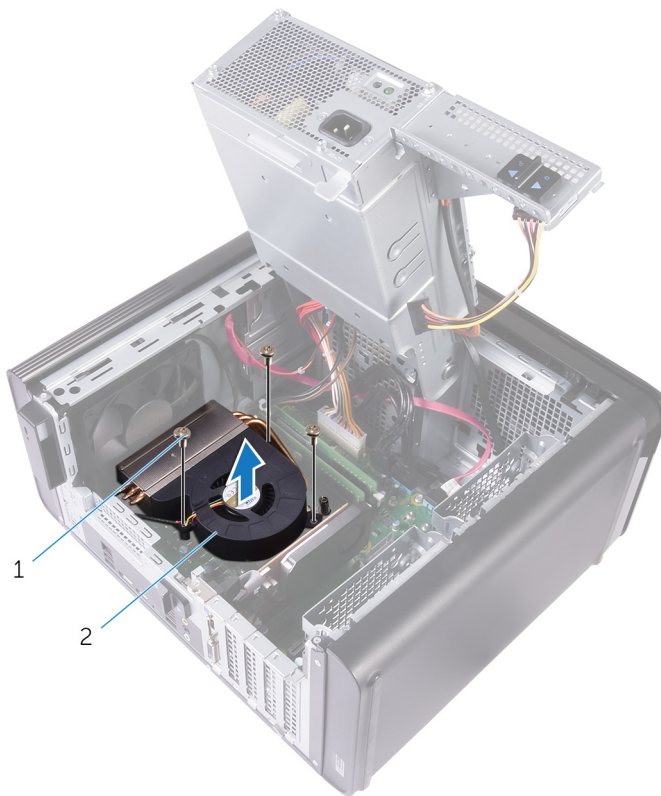

**Figura 29. Rimozione della ventola**

- a. Viti #6-32x1/4" (3)
- b. ventola
3. Allentare le viti di fissaggio che assicurano il gruppo dissipatore di calore alla scheda di sistema rispettando la sequenza non adiacente indicata sul dissipatore di calore.
4. Sollevare il gruppo del dissipatore di calore ed estrarlo dalla scheda di sistema.

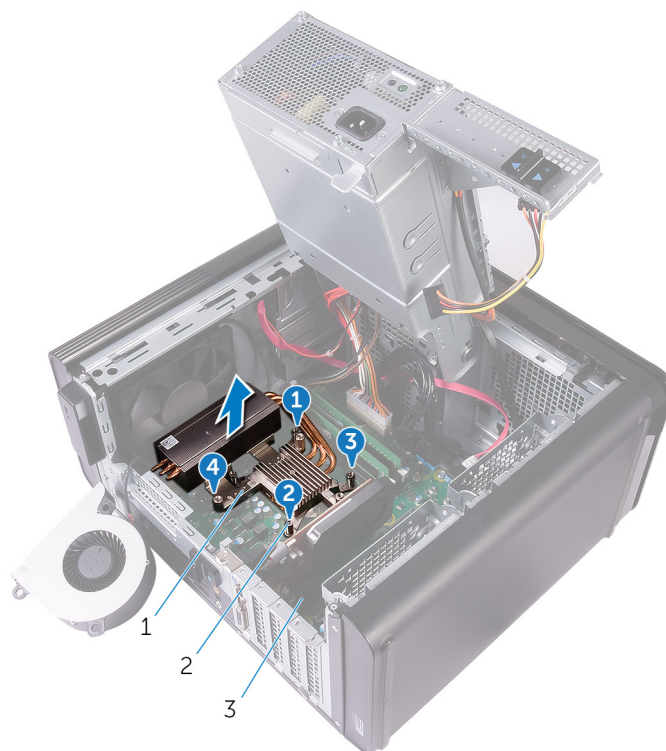

**Figura 30. Rimozione delle viti di fissaggio**

- a. gruppo del dissipatore di calore
  - b. viti di fissaggio (4)
  - c. scheda di sistema
5. Scollegare il cavo della ventola dalla scheda di sistema.  
 Per ulteriori informazioni, consultare [Componenti della scheda di sistema](#)

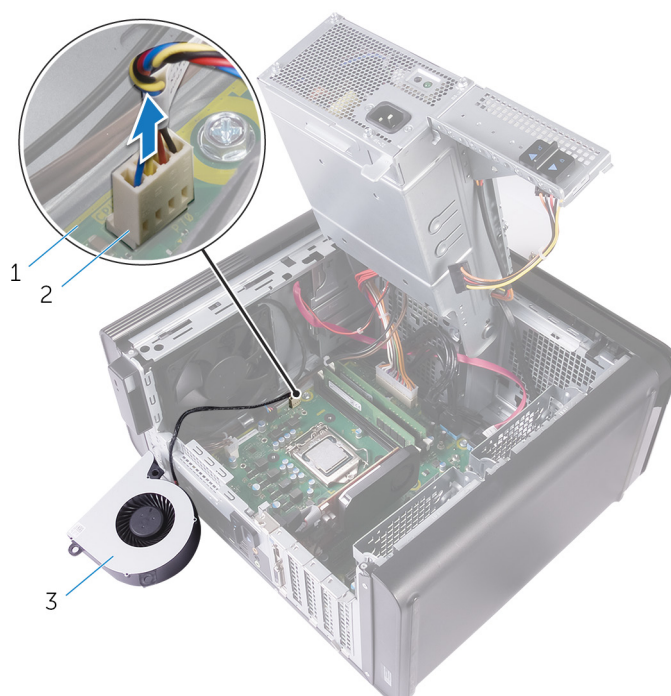

**Figura 31. Rimozione del cavo della ventola**

- a. scheda di sistema
- b. cavo della ventola
- c. ventola

# Ricollocamento del gruppo ventola e dissipatore di calore

**i** **N.B.:** Prima di effettuare interventi sui componenti interni del computer, leggere le informazioni sulla sicurezza fornite con il computer e seguire la procedura in [Prima degli interventi sui componenti interni del computer](#). Dopo gli interventi sui componenti interni del computer, seguire le istruzioni descritte in [Dopo gli interventi sui componenti interni del computer](#). Per maggiori informazioni sulle procedure consigliate relative alla sicurezza, consultare la home page Conformità alle normative su [www.dell.com/regulatory\\_compliance](http://www.dell.com/regulatory_compliance).

## Argomenti:

- [Procedura](#)
- [Postrequisiti](#)

## Procedura

**⚠** **ATTENZIONE:** Se il gruppo del processore o del dissipatore di calore vengono sostituiti, utilizzare la pasta termica fornita nel kit per assicurarsi che vi sia conduttività termica.

**i** **N.B.:** La pasta termica originale può essere riutilizzata se il gruppo del processore e del dissipatore di calore originali sono reinstallati insieme.

1. Collegare il cavo della ventola alla scheda di sistema.  
Per ulteriori informazioni, consultare [Componenti della scheda di sistema](#)
2. Posizionare il gruppo del dissipatore di calore sul processore.
3. Allineare le viti di fissaggio sul gruppo dissipatore di calore ai fori delle viti sulla scheda di sistema.
4. Serrare le viti di fissaggio che fissano il gruppo del dissipatore di calore alla scheda di sistema.
5. Posizionare la ventola sul gruppo del dissipatore di calore.
6. Allineare i fori delle viti sulla ventola a quelli sul gruppo del dissipatore di calore.
7. Ricollocare le viti che fissano la ventola al gruppo del dissipatore di calore.

## Postrequisiti

1. Seguire la procedura dal punto 9 al punto 10 in "[Ricollocamento dell'unità di alimentazione](#)".
2. Ricollocare il [pannello laterale destro](#).

## Rimozione del dissipatore di calore VR

**i** **N.B.:** Prima di effettuare interventi sui componenti interni del computer, leggere le informazioni sulla sicurezza fornite con il computer e seguire la procedura in [Prima degli interventi sui componenti interni del computer](#). Dopo gli interventi sui componenti interni del computer, seguire le istruzioni descritte in [Dopo gli interventi sui componenti interni del computer](#). Per maggiori informazioni sulle procedure consigliate relative alla sicurezza, consultare la home page Conformità alle normative su [www.dell.com/regulatory\\_compliance](http://www.dell.com/regulatory_compliance).

**i** **N.B.:** Il dissipatore di calore può surriscaldarsi durante il normale funzionamento. Fornire al dissipatore di calore tempo sufficiente per raffreddarsi prima di toccarlo.

**⚠** **ATTENZIONE:** Per garantire il massimo raffreddamento del processore, non toccare le aree di trasferimento di calore sul dissipatore di calore. Il sebo della pelle può ridurre la capacità di trasferimento di calore della pasta termoconduttiva.

### Argomenti:

- [Prerequisiti](#)
- [Procedura](#)

## Prerequisiti

1. Rimuovere il [pannello laterale destro](#).
2. Seguire la procedura dal punto 1 al punto 2 in "[Rimozione dell'unità di alimentazione](#)".
3. Rimuovere il [gruppo composto da ventola e dissipatore di calore](#).

## Procedura

1. Allentare le viti di fissaggio che assicurano il dissipatore di calore VR alla scheda di sistema.
2. Sollevare il dissipatore di calore VR dalla scheda di sistema.



Figura 32. Rimozione del dissipatore di calore VR

# Ricollocamento del dissipatore di calore VR

**i** **N.B.:** Prima di effettuare interventi sui componenti interni del computer, leggere le informazioni sulla sicurezza fornite con il computer e seguire la procedura in [Prima degli interventi sui componenti interni del computer](#). Dopo gli interventi sui componenti interni del computer, seguire le istruzioni descritte in [Dopo gli interventi sui componenti interni del computer](#). Per maggiori informazioni sulle procedure consigliate relative alla sicurezza, consultare la home page Conformità alle normative su [www.dell.com/regulatory\\_compliance](http://www.dell.com/regulatory_compliance).

## Argomenti:

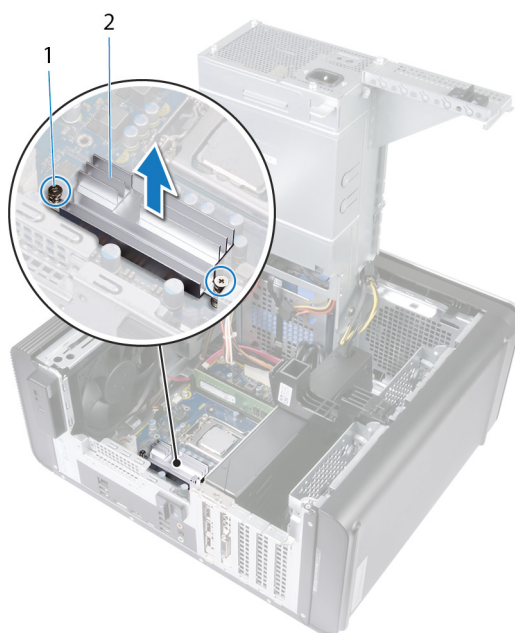
- [Procedura](#)
- [Post-requisiti](#)

## Procedura

1. Allineare e collocare il dissipatore di calore VR sulla scheda di sistema.
2. Stringere le viti che fissano il dissipatore di calore VR alla scheda di sistema.

## Post-requisiti

1. Ricollocare il [gruppo composto da ventola e dissipatore di calore](#).
2. Seguire la procedura dal punto 9 al punto 10 in "[Ricollocamento dell'unità di alimentazione](#)".
3. Ricollocare il [pannello laterale destro](#).

# Rimozione del gruppo ventola del processore e dissipatore di calore

**i** **N.B.:** Prima di effettuare interventi sui componenti interni del computer, leggere le informazioni sulla sicurezza fornite con il computer e seguire la procedura in [Prima degli interventi sui componenti interni del computer](#). Dopo gli interventi sui componenti interni del computer, seguire le istruzioni descritte in [Dopo gli interventi sui componenti interni del computer](#). Per maggiori informazioni sulle procedure consigliate relative alla sicurezza, consultare la home page Conformità alle normative su [www.dell.com/regulatory\\_compliance](http://www.dell.com/regulatory_compliance).

**i** **N.B.:** Il dissipatore di calore può surriscaldarsi durante il normale funzionamento. Fornire al dissipatore di calore tempo sufficiente per raffreddarsi prima di toccarlo.

**⚠** **ATTENZIONE:** Per garantire il massimo raffreddamento del processore, non toccare le aree di trasferimento di calore sul dissipatore di calore. Il sebo della pelle può ridurre la capacità di trasferimento di calore della pasta termoconduttiva.

## Argomenti:

- [Prerequisiti](#)
- [Procedura](#)

## Prerequisiti

1. Rimuovere il [pannello laterale destro](#).
2. Seguire la procedura dal punto 1 al punto 2 in "[Rimozione dell'unità di alimentazione](#)".

## Procedura

1. Scollegare il cavo della ventola del processore dalla scheda di sistema.  
Per ulteriori informazioni, consultare [Componenti della scheda di sistema](#)
2. Allentare le viti di fissaggio che assicurano il gruppo ventola del processore e dissipatore di calore alla scheda di sistema rispettando la sequenza non adiacente indicata sul dissipatore di calore.
3. Sollevare il gruppo ventola del processore e dissipatore di calore dalla scheda di sistema.

**i** **N.B.:** Il tipo di gruppo del dissipatore di calore disponibile nel computer dipende dal processore in uso.

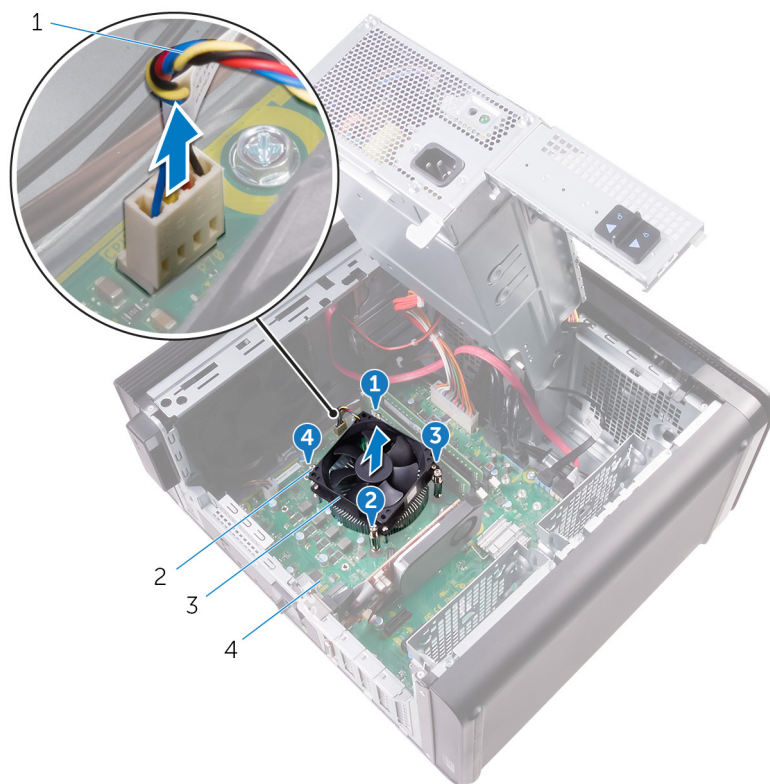

**Figura 33. Rimozione della ventola del processore e del dissipatore di calore**

- |  |                          |
|--|--------------------------|
| 1. cavo della ventola del processore                     | 2. viti di fissaggio (4) |
| 3. gruppo ventola del processore e dissipatore di calore | 4. scheda di sistema     |

# Ricollocamento del gruppo ventola del processore e dissipatore di calore

**i** **N.B.:** Prima di effettuare interventi sui componenti interni del computer, leggere le informazioni sulla sicurezza fornite con il computer e seguire la procedura in [Prima degli interventi sui componenti interni del computer](#). Dopo gli interventi sui componenti interni del computer, seguire le istruzioni descritte in [Dopo gli interventi sui componenti interni del computer](#). Per maggiori informazioni sulle procedure consigliate relative alla sicurezza, consultare la home page Conformità alle normative su [www.dell.com/regulatory\\_compliance](http://www.dell.com/regulatory_compliance).

## Argomenti:

- [Procedura](#)
- [Postrequisiti](#)

## Procedura

**⚠** **ATTENZIONE:** Se il gruppo del processore o del dissipatore di calore vengono sostituiti, utilizzare la pasta termica fornita nel kit per assicurarsi che vi sia conduttività termica.

**i** **N.B.:** La pasta termica originale può essere riutilizzata se il gruppo del processore e del dissipatore di calore originali sono reinstallati insieme.

1. Collocare il gruppo ventola del processore e dissipatore di calore sul processore.
2. Allineare le viti di fissaggio sul gruppo ventola del processore e dissipatore di calore con i fori sulla scheda di sistema.
3. Con un cacciavite a testa piatta, allentare le viti di fissaggio che bloccano la ventola del processore e il gruppo dissipatore di calore alla scheda di sistema.
4. Collegare il cavo della ventola del processore alla scheda di sistema.  
Per ulteriori informazioni, consultare [Componenti della scheda di sistema](#)

## Postrequisiti

1. Seguire la procedura dal punto 9 al punto 10 in "[Ricollocamento dell'unità di alimentazione](#)".
2. Ricollocare il [pannello laterale destro](#).

# Rimozione della ventola del telaio

**i** **N.B.:** Prima di effettuare interventi sui componenti interni del computer, leggere le informazioni sulla sicurezza fornite con il computer e seguire la procedura in [Prima degli interventi sui componenti interni del computer](#). Dopo gli interventi sui componenti interni del computer, seguire le istruzioni descritte in [Dopo gli interventi sui componenti interni del computer](#). Per maggiori informazioni sulle procedure consigliate relative alla sicurezza, consultare la home page Conformità alle normative su [www.dell.com/regulatory\\_compliance](http://www.dell.com/regulatory_compliance).

## Argomenti:

- [Prerequisiti](#)
- [Procedura](#)

## Prerequisiti

1. Rimuovere il [pannello laterale destro](#).
2. Seguire la procedura dal punto 1 al punto 2 in "[Rimozione dell'unità di alimentazione](#)".
3. Rimuovere il [gruppo ventola e dissipatore di calore](#) (se installato).
4. Rimuovere il [dissipatore di calore VR](#) (se installato).

## Procedura

1. Rimuovere il cavo della ventola del telaio dalla guida di instradamento sul supporto della relativa ventola.
2. Scollegare il cavo della ventola del telaio dalla scheda di sistema.  
Per ulteriori informazioni, consultare [Componenti della scheda di sistema](#)
3. Rimuovere la vite che fissa la staffa della ventola allo chassis.
4. Far scorrere il gruppo della ventola verso la parte anteriore del computer per sbloccarlo dallo chassis.
5. Sollevare il gruppo della ventola per rimuoverlo dallo chassis.

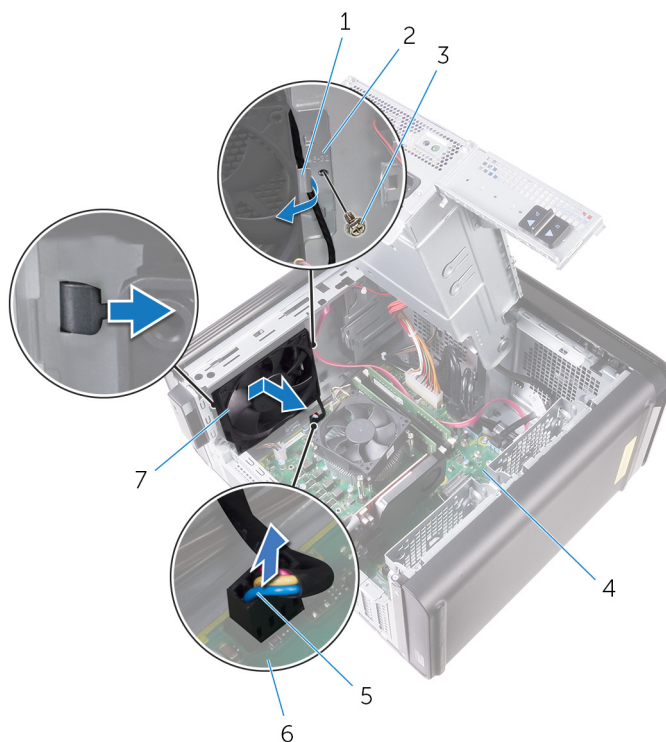

**Figura 34. Rimozione della ventola del telaio**

- |                                  |                                      |
|----------------------------------|--------------------------------------|
| 1. guida di instradamento        | 2. supporto della ventola del telaio |
| 3. vite n. 6-32x1/4"             | 4. telaio                            |
| 5. cavo della ventola del telaio | 6. scheda di sistema                 |
| 7. ventola del telaio            |                                      |
6. Spingere i gommini antivibranti attraverso i fori ad ogni angolo della ventola per sbloccarla dal relativo supporto.
7. Estrarre la ventola del telaio dal relativo telaio.

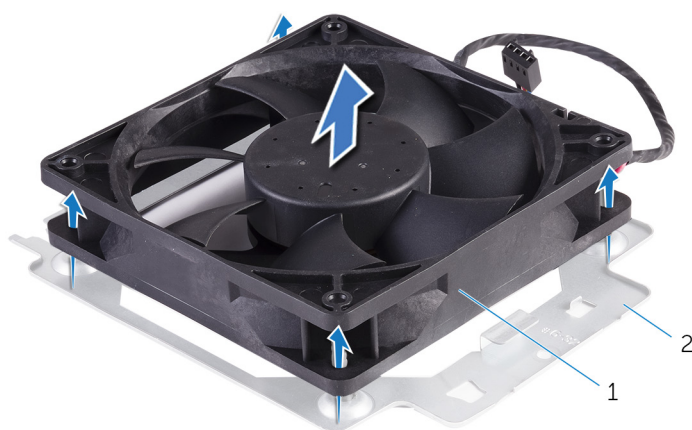

**Figura 35. Rimozione della ventola del telaio**

- a. ventola del telaio
- b. supporto della ventola del telaio

# Ricollocamento della ventola del telaio

**i** **N.B.:** Prima di effettuare interventi sui componenti interni del computer, leggere le informazioni sulla sicurezza fornite con il computer e seguire la procedura in [Prima degli interventi sui componenti interni del computer](#). Dopo gli interventi sui componenti interni del computer, seguire le istruzioni descritte in [Dopo gli interventi sui componenti interni del computer](#). Per maggiori informazioni sulle procedure consigliate relative alla sicurezza, consultare la home page Conformità alle normative su [www.dell.com/regulatory\\_compliance](http://www.dell.com/regulatory_compliance).

## Argomenti:

- [Procedura](#)
- [Postrequisiti](#)

## Procedura

1. Allineare i fori sulla ventola del telaio ai gommini antivibranti sul supporto della ventola del telaio.

**i** **N.B.:** Allineare l'orientamento della staffa della ventola dello chassis, come indicato sulla staffa per assicurare la ventola al computer.

2. Inserire le estremità dei gommini antivibranti attraverso i fori ad ogni angolo della ventola.
3. Allineare i gommini antivibranti nella ventola ai fori presenti ad ogni angolo del supporto della ventola del telaio e tirare fino a quando scattano in posizione.
4. Instradare il cavo della ventola del telaio attraverso le relative guide di instradamento sul supporto.
5. Allineare le linguette sul supporto della ventola dello chassis agli slot sullo chassis e far scorrere la ventola in posizione.
6. Allineare il foro della vite sulla staffa della ventola dello chassis al foro sullo chassis.
7. Riposizionare la vite che fissa la staffa della ventola allo chassis.
8. Instradare il cavo della ventola del telaio attraverso le relative guide di instradamento sul supporto.
9. Collegare il cavo della ventola del telaio alla scheda di sistema.

Per ulteriori informazioni, consultare [Componenti della scheda di sistema](#)

## Postrequisiti

1. Ricollocare il [dissipatore di calore VR](#) (se installato).
2. Ricollocare il [gruppo ventola e dissipatore di calore](#) (se installato).
3. Seguire la procedura dal punto 9 al punto 10 in "[Ricollocamento dell'unità di alimentazione](#)".
4. Ricollocare il [pannello laterale destro](#).

# Rimozione del processore

**i** **N.B.:** Prima di effettuare interventi sui componenti interni del computer, leggere le informazioni sulla sicurezza fornite con il computer e seguire la procedura in [Prima degli interventi sui componenti interni del computer](#). Dopo gli interventi sui componenti interni del computer, seguire le istruzioni descritte in [Dopo gli interventi sui componenti interni del computer](#). Per maggiori informazioni sulle procedure consigliate relative alla sicurezza, consultare la home page Conformità alle normative su [www.dell.com/regulatory\\_compliance](http://www.dell.com/regulatory_compliance).

## Argomenti:

- [Prerequisiti](#)
- [Procedura](#)

## Prerequisiti

1. Rimuovere il [pannello laterale destro](#).
2. Seguire la procedura dal punto 1 al punto 2 in "[Rimozione dell'unità di alimentazione](#)".
3. Rimuovere il [gruppo ventola del processore e dissipatore di calore](#).
4. Rimuovere il [gruppo ventola e dissipatore di calore](#) (se installato).

## Procedura

1. Premere verso il basso la leva di sblocco del processore, quindi tirarla verso l'esterno per sganciarla dalla linguetta di fissaggio.
2. Aprire completamente la leva di sblocco del processore per aprire il suo coperchio.
3. Estrarre delicatamente il processore e rimuoverlo dal relativo zoccolo.

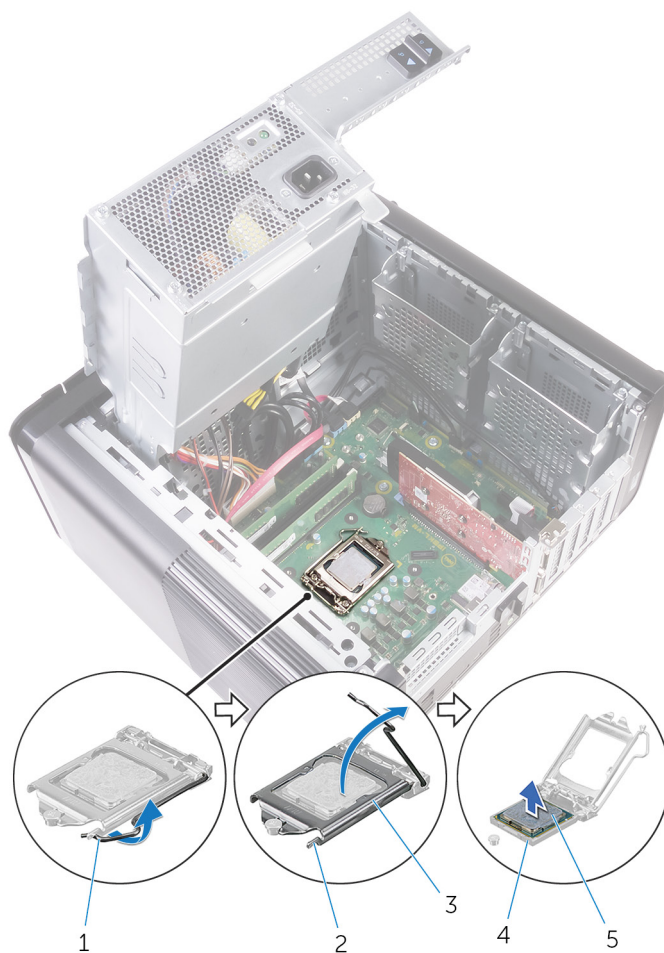

**Figura 36. Rimozione del processore**

1. leva di sblocco del processore
2. linguetta di fissaggio
3. coperchio del processore
4. zoccolo del processore
5. processore

# Ricollocamento del processore

**i** **N.B.:** Prima di effettuare interventi sui componenti interni del computer, leggere le informazioni sulla sicurezza fornite con il computer e seguire la procedura in [Prima degli interventi sui componenti interni del computer](#). Dopo gli interventi sui componenti interni del computer, seguire le istruzioni descritte in [Dopo gli interventi sui componenti interni del computer](#). Per maggiori informazioni sulle procedure consigliate relative alla sicurezza, consultare la home page Conformità alle normative su [www.dell.com/regulatory\\_compliance](http://www.dell.com/regulatory_compliance).

**△** **ATTENZIONE:** Nel caso in cui il processore o il relativo dissipatore di calore vengano sostituiti, utilizzare la pasta termococonduttiva fornita nel kit per assicurarsi che vi sia conduttività termica.

**i** **N.B.:** Viene fornito un nuovo processore con un cuscinetto termico. In alcuni casi, il processore può essere fornito con il cuscinetto termico allegato.

## Argomenti:

- [Procedura](#)
- [Postrequisiti](#)

## Procedura

1. Assicurarsi che la leva di sblocco sullo zoccolo del processore sia completamente estesa in posizione aperta.

**△** **ATTENZIONE:** L'angolo del piedino 1 del processore ha un triangolo che si allinea con l'angolo sul piedino 1 del connettore del processore stesso. Quando il processore è correttamente posizionato, tutti e quattro gli angoli sono allineati alla stessa altezza. Se uno o più angoli del processore sono più alti degli altri, il processore non è inserito correttamente.

2. Allineare gli angoli del piedino 1 del processore con l'angolo del piedino 1 dello zoccolo e inserire il processore nello zoccolo.
3. Quando il processore è completamente inserito nello zoccolo, chiudere il coperchio del processore.
4. Ruotare la leva di sblocco verso il basso e collocarla sotto la linguetta sul coperchio del processore.

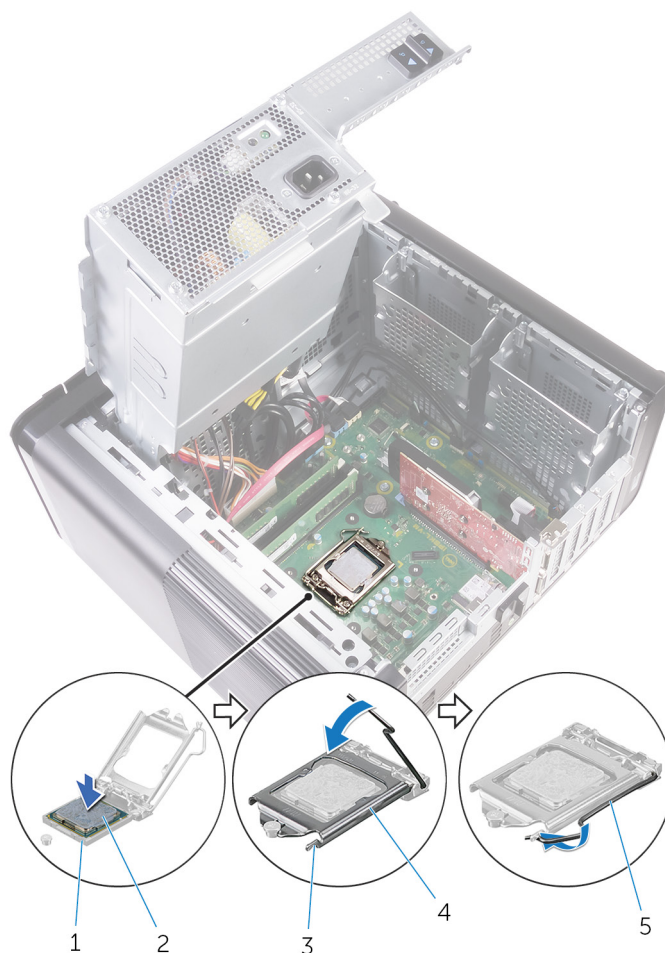

**Figura 37. Ricollocamento del processore**

- |                           |                             |
|---------------------------|-----------------------------|
| 1. zoccolo del processore | 2. processore               |
| 3. linguetta di fissaggio | 4. coperchio del processore |
| 5. leva di sblocco        |                             |

## Postrequisiti

1. Ricollocare il [gruppo ventola e dissipatore di calore](#) (se installato).
2. Ricollocare il [gruppo ventola del processore e dissipatore di calore](#).
3. Seguire la procedura dal punto 9 al punto 10 in "[Ricollocamento dell'unità di alimentazione](#)".
4. Ricollocare il [pannello laterale destro](#).

# Rimozione della scheda per reti senza fili

**i** **N.B.:** Prima di effettuare interventi sui componenti interni del computer, leggere le informazioni sulla sicurezza fornite con il computer e seguire la procedura in [Prima degli interventi sui componenti interni del computer](#). Dopo gli interventi sui componenti interni del computer, seguire le istruzioni descritte in [Dopo gli interventi sui componenti interni del computer](#). Per maggiori informazioni sulle procedure consigliate relative alla sicurezza, consultare la home page Conformità alle normative su [www.dell.com/regulatory\\_compliance](http://www.dell.com/regulatory_compliance).

## Argomenti:

- [Prerequisiti](#)
- [Procedura](#)

## Prerequisiti

1. Rimuovere il [pannello laterale destro](#).
2. Seguire la procedura dal punto 1 al punto 2 in "[Rimozione dell'unità di alimentazione](#)".

## Procedura

1. Posizionare lo slot della scheda senza fili sulla scheda di sistema.  
Per ulteriori informazioni, consultare [Componenti della scheda di sistema](#)
2. Rimuovere la vite che fissa la staffa della scheda senza fili alla scheda stessa e alla scheda di sistema.
3. Rimuovere la staffa della scheda per reti senza fili e scollegare i cavi dell'antenna dalla scheda per reti senza fili.
4. Far scorrere ed estrarre la scheda per reti senza fili dalla scheda di sistema.

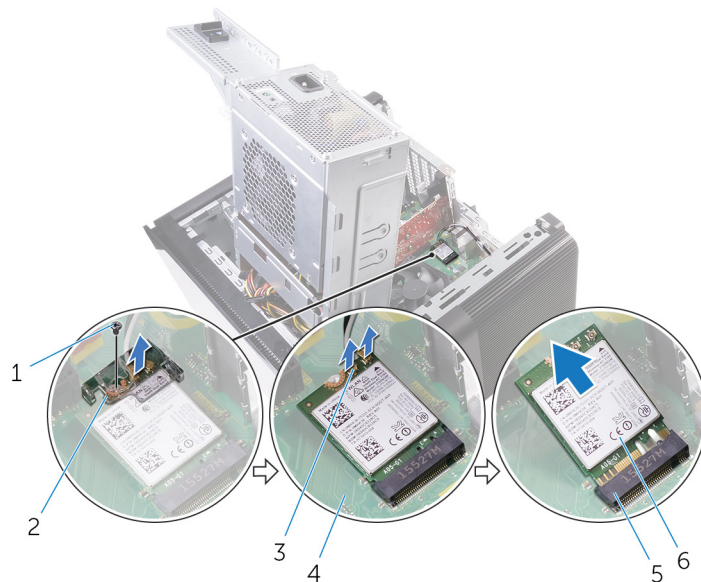

**Figura 38. Rimozione della scheda per reti senza fili**

- |                                 |                                   |
|---------------------------------|-----------------------------------|
| 1. Vite M2x2.5                  | 2. staffa della scheda senza fili |
| 3. cavi dell'antenna (2)        | 4. scheda di sistema              |
| 5. slot della scheda senza fili | 6. scheda senza fili              |

# Ricollocamento della scheda per reti senza fili

**i** **N.B.:** Prima di effettuare interventi sui componenti interni del computer, leggere le informazioni sulla sicurezza fornite con il computer e seguire la procedura in [Prima degli interventi sui componenti interni del computer](#). Dopo gli interventi sui componenti interni del computer, seguire le istruzioni descritte in [Dopo gli interventi sui componenti interni del computer](#). Per maggiori informazioni sulle procedure consigliate relative alla sicurezza, consultare la home page Conformità alle normative su [www.dell.com/regulatory\\_compliance](http://www.dell.com/regulatory_compliance).

## Argomenti:

- [Procedura](#)
- [Postrequisiti](#)

## Procedura

**⚠ ATTENZIONE:** Per evitare di danneggiare la scheda per reti senza fili, non posizionare i cavi sotto di essa.

1. Allineare la tacca presente sulla scheda senza fili con la linguetta sullo slot della scheda stessa.
2. Far scorrere la scheda per reti senza fili a un angolo nello slot della relativa scheda.
3. Collegare i cavi dell'antenna alla scheda senza fili.

La seguente tabella fornisce la combinazione di colori dei cavi dell'antenna per la scheda per reti senza fili supportata dal computer.

**Tabella 3. Combinazione di colori dei cavi dell'antenna**

Connettori sulla scheda senza fili	Colore del cavo dell'antenna
Principale (triangolo bianco)	Bianco
Ausiliario (triangolo nero)	Nero

4. Allineare il foro della vite sulla staffa della scheda senza fili a quello sulla scheda senza fili e sulla scheda di sistema.
5. Ricollocare la vite che fissa la staffa alla relativa scheda senza fili e alla scheda di sistema.

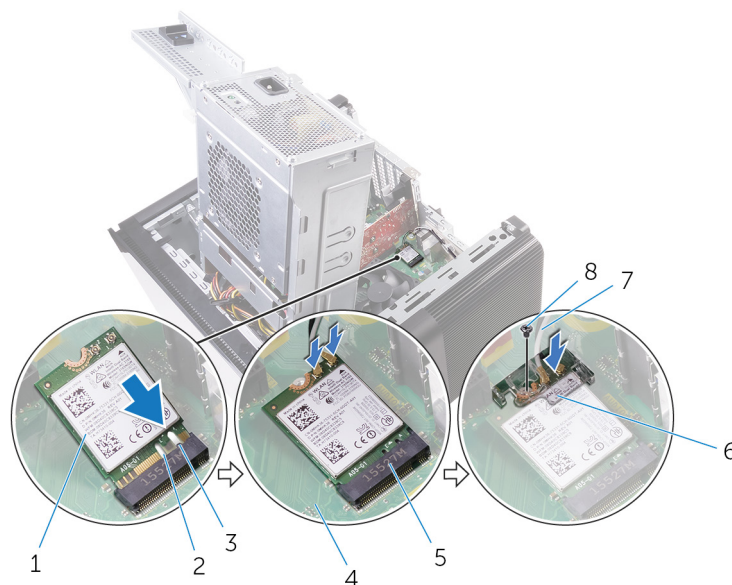

**Figura 39. Ricollocamento della scheda per reti senza fili.**

- |                      |                      |
|----------------------|----------------------|
| 1. scheda senza fili | 2. tacca (2)         |
| 3. linguetta         | 4. scheda di sistema |

- 5. slot della scheda senza fili
- 7. cavi dell'antenna

- 6. staffa della scheda senza fili
- 8. Vite M2x2.5

## Postrequisiti

- 1. Seguire la procedura dal punto 9 al punto 10 in "[Ricollocamento dell'unità di alimentazione](#)".
- 2. Ricollocare il [pannello laterale destro](#).

## Rimozione delle antenne

**i** **N.B.:** Prima di effettuare interventi sui componenti interni del computer, leggere le informazioni sulla sicurezza fornite con il computer e seguire la procedura in [Prima degli interventi sui componenti interni del computer](#). Dopo gli interventi sui componenti interni del computer, seguire le istruzioni descritte in [Dopo gli interventi sui componenti interni del computer](#). Per maggiori informazioni sulle procedure consigliate relative alla sicurezza, consultare la home page Conformità alle normative su [www.dell.com/regulatory\\_compliance](http://www.dell.com/regulatory_compliance).

### Argomenti:

- [Prerequisiti](#)
- [Procedura](#)

## Prerequisiti

1. Rimuovere il [pannello laterale destro](#).
2. Seguire la procedura dal punto 1 al punto 2 in "[Rimozione dell'unità di alimentazione](#)".
3. Rimuovere il [coperchio superiore](#).
4. Seguire la procedura dal punto 1 al punto 4 in "[Rimozione della scheda senza fili](#)".

## Procedura

1. Aprire il fermaglio di fissaggio che fissa il cavo dell'antenna al telaio.
2. Rimuovere i cavi dalle relative guide di instradamento attraverso lo slot sulla parte superiore del telaio.
3. Prendere nota dell'instradamento dei cavi dell'antenna e rimuoverli dalle guide di instradamento sul telaio.

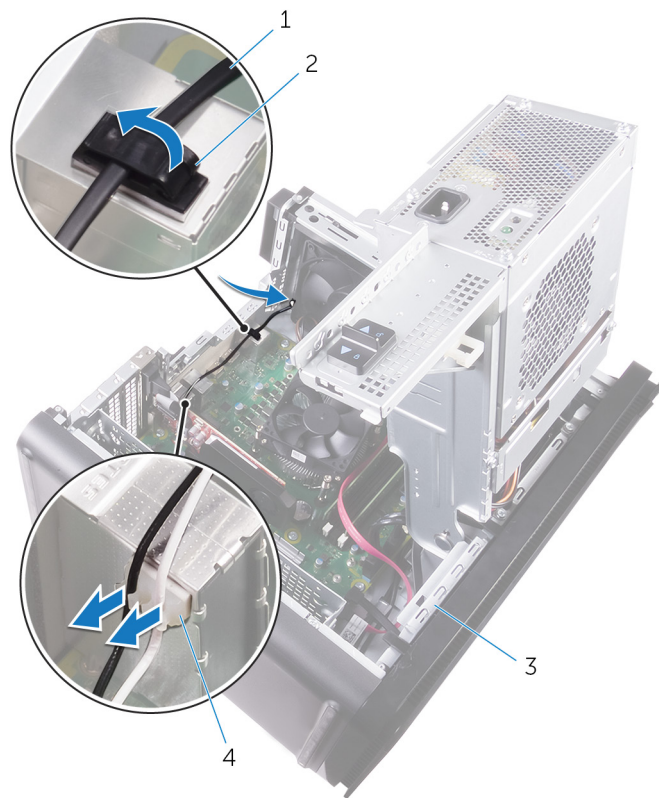

**Figura 40. Come scollegare i cavi dell'antenna**

1. cavo dell'antenna
  2. fermaglio di fissaggio
  3. telaio
  4. guida di instradamento
4. Utilizzando un graffietto in plastica, sollevare l'antenna dal telaio.

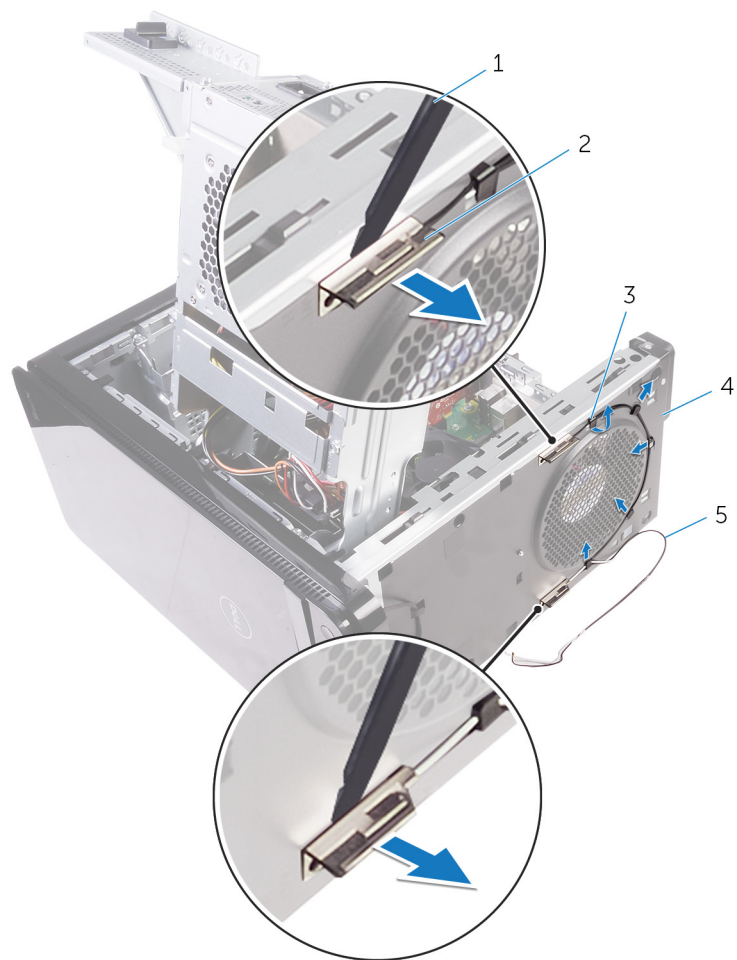

**Figura 41. Rimozione dell'antenna**

1. graffietto in plastica
2. antenna (2)
3. guida di instradamento
4. telaio
5. cavi dell'antenna

# Come ricollocare le antenne

**i** **N.B.:** Prima di effettuare interventi sui componenti interni del computer, leggere le informazioni sulla sicurezza fornite con il computer e seguire la procedura in [Prima degli interventi sui componenti interni del computer](#). Dopo gli interventi sui componenti interni del computer, seguire le istruzioni descritte in [Dopo gli interventi sui componenti interni del computer](#). Per maggiori informazioni sulle procedure consigliate relative alla sicurezza, consultare la home page Conformità alle normative su [www.dell.com/regulatory\\_compliance](http://www.dell.com/regulatory_compliance).

## Argomenti:

- [Procedura](#)
- [Postrequisiti](#)

## Procedura

1. Far aderire l'antenna al telaio.
2. Instradare i cavi dell'antenna attraverso lo slot sulla parte superiore del telaio.
3. Instradare i cavi dell'antenna nelle guide di instradamento sul telaio.
4. Fissare i cavi dell'antenna al telaio utilizzando il fermaglio di fissaggio.

## Postrequisiti

1. Seguire le procedure dal punto 3 al punto 5 in "[Ricollocamento della scheda senza fili](#)".
2. Ricollocare il [coperchio superiore](#).
3. Seguire la procedura dal punto 9 al punto 10 in "[Ricollocamento dell'unità di alimentazione](#)".
4. Ricollocare il [pannello laterale destro](#).

# Rimozione della scheda di sistema

- i** **N.B.:** Prima di effettuare interventi sui componenti interni del computer, leggere le informazioni sulla sicurezza fornite con il computer e seguire la procedura in [Prima degli interventi sui componenti interni del computer](#). Dopo gli interventi sui componenti interni del computer, seguire le istruzioni descritte in [Dopo gli interventi sui componenti interni del computer](#). Per maggiori informazioni sulle procedure consigliate relative alla sicurezza, consultare la home page Conformità alle normative su [www.dell.com/regulatory\\_compliance](http://www.dell.com/regulatory_compliance).
- i** **N.B.:** Il Numero di servizio del computer è memorizzato nella scheda di sistema. Inserire il Numero di servizio nel programma di configurazione del BIOS dopo aver ricollocato la scheda di sistema.
- i** **N.B.:** Il ricollocamento della scheda di sistema annulla eventuali modifiche apportate al BIOS mediante il programma di configurazione del sistema. È necessario apportare nuovamente le modifiche appropriate dopo aver ricollocato la scheda di sistema.
- i** **N.B.:** Prima di scollegare i cavi dalla scheda di sistema, prendere nota dell'ubicazione dei connettori, così da poterli ricollegare correttamente dopo aver ricollocato la scheda di sistema.

## Argomenti:

- [Prerequisiti](#)
- [Procedura](#)

## Prerequisiti

1. Rimuovere il [pannello laterale destro](#).
2. Seguire la procedura dal punto 1 al punto 2 in "[Rimozione dell'unità di alimentazione](#)".
3. Rimuovere i [moduli di memoria](#).
4. Rimuovere la [scheda grafica](#).
5. Rimuovere l'[unità a stato solido](#).
6. Rimuovere la [scheda senza fili](#).
7. Rimuovere il [gruppo ventola del processore e dissipatore di calore](#).
8. Rimuovere il [processore](#).

## Procedura

1. Scollegare tutti i cavi collegati alla scheda di sistema.  
Per ulteriori informazioni, consultare [Componenti della scheda di sistema](#)
2. Prendere nota dell'instradamento dei cavi e rimuovere gli stessi dalle guide di instradamento.
3. Rimuovere le viti che fissano la scheda di sistema al telaio.
4. Sollevare la scheda di sistema in diagonale e rimuoverla dal computer.

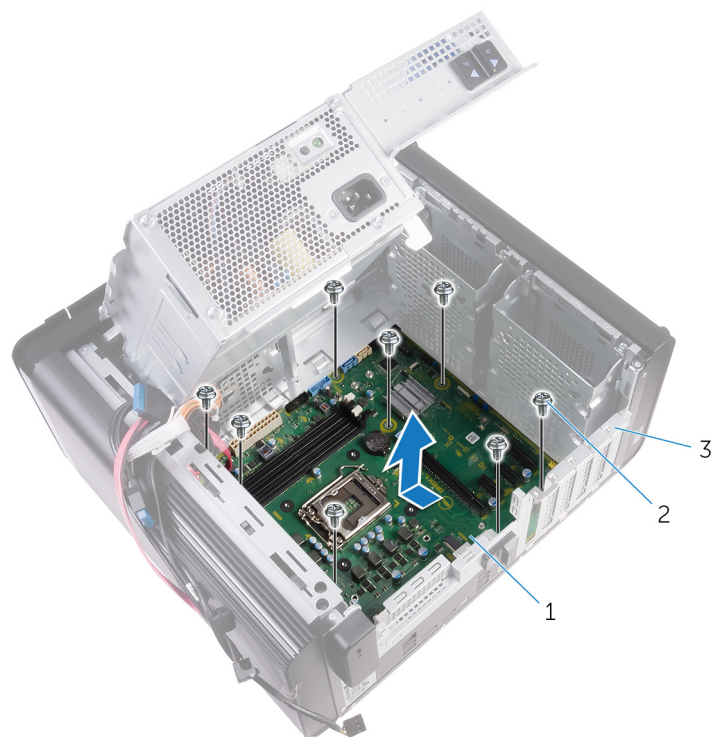

**Figura 42. Rimozione della scheda di sistema**

- a. scheda di sistema
- b. 8 viti n. 6-32x1/4"
- c. telaio

# Ricollocamento della scheda di sistema

- i** **N.B.:** Prima di effettuare interventi sui componenti interni del computer, leggere le informazioni sulla sicurezza fornite con il computer e seguire la procedura in [Prima degli interventi sui componenti interni del computer](#). Dopo gli interventi sui componenti interni del computer, seguire le istruzioni descritte in [Dopo gli interventi sui componenti interni del computer](#). Per maggiori informazioni sulle procedure consigliate relative alla sicurezza, consultare la home page Conformità alle normative su [www.dell.com/regulatory\\_compliance](http://www.dell.com/regulatory_compliance).
- i** **N.B.:** Il Numero di servizio del computer è memorizzato nella scheda di sistema. Inserire il Numero di servizio nel programma di configurazione del BIOS dopo aver ricollocato la scheda di sistema.
- i** **N.B.:** Il ricollocamento della scheda di sistema annulla eventuali modifiche apportate al BIOS mediante il programma di configurazione del sistema. È necessario apportare nuovamente le modifiche appropriate dopo aver ricollocato la scheda di sistema.

## Argomenti:

- [Procedura](#)
- [Postrequisiti](#)

## Procedura

1. Far scorrere le porte di I/O sulla scheda di sistema negli slot sul telaio e allineare i fori delle viti sulla scheda di sistema a quelli sul telaio.
2. Ricollocare le viti che fissano la scheda di sistema al telaio.
3. Instradare e collegare i cavi scollegati in precedenza dalla scheda di sistema.  
Per ulteriori informazioni, consultare [Componenti della scheda di sistema](#).

## Postrequisiti

1. Riposizionare il [processore](#).
2. Ricollocare il [gruppo dissipatore di calore e ventola del processore](#).
3. Ricollocare la [scheda senza fili](#).
4. Ricollocare l'[unità a stato solido](#).
5. Ricollocare la [scheda grafica](#).
6. Ricollocare i [moduli di memoria](#).
7. Seguire la procedura dal punto 9 al punto 10 in "[Ricollocamento dell'unità di alimentazione](#)".
8. Ricollocare il [pannello laterale destro](#).

## Download dei driver

### Download del driver audio

1. Accendere il computer.
2. Accedere al sito Web [www.dell.com/support](http://www.dell.com/support).
3. Fare clic su o toccare **Product support** (Supporto prodotto), immettere il Numero di Servizio del computer e fare clic su o toccare **Submit** (Invia).

 **N.B.:** Se non si dispone del Numero di Servizio, utilizzare la funzione di rilevamento automatico o ricercare manualmente il modello del computer.

4. Fare clic su o toccare **Drivers & downloads** > **Find it myself** (Driver e download - Provvederò da solo).
5. Scorrere la pagina verso il basso ed espandere **Audio**.
6. Fare clic su o toccare **Download** per scaricare il driver audio per il computer in uso.
7. Al termine del download, accedere alla cartella in cui è stato salvato il file del driver audio.
8. Fare doppio clic o effettuare un doppio tocco sull'icona del file del driver audio e seguire le istruzioni sullo schermo per installare il driver.

### Download del driver grafico

1. Accendere il computer.
2. Accedere al sito Web [www.dell.com/support](http://www.dell.com/support).
3. Fare clic su o toccare **Product support** (Supporto prodotto), immettere il Numero di Servizio del computer e fare clic su o toccare **Submit** (Invia).

 **N.B.:** Se non si dispone del Numero di Servizio, utilizzare la funzione di rilevamento automatico o ricercare manualmente il modello del computer.

4. Fare clic su o toccare **Drivers & downloads** > **Find it myself** (Driver e download - Provvederò da solo).
5. Scorrere la pagina verso il basso ed espandere **Video**.
6. Fare clic su o toccare **Download** per scaricare il driver grafico del computer in uso.
7. Al termine del download, accedere alla cartella in cui è stato salvato il file del driver grafico.
8. Fare doppio clic o effettuare un doppio tocco sull'icona del file del driver della scheda grafica e seguire le istruzioni sullo schermo.

### Download del driver USB 3.0

1. Accendere il computer.
2. Accedere al sito Web [www.dell.com/support](http://www.dell.com/support).
3. Fare clic su o toccare **Product support** (Supporto prodotto), immettere il Numero di Servizio del computer e fare clic su o toccare **Submit** (Invia).

 **N.B.:** Se non si dispone del Numero di Servizio, utilizzare la funzione di rilevamento automatico o ricercare manualmente il modello del computer.

4. Fare clic su o toccare **Drivers & downloads** > **Find it myself** (Driver e download - Provvederò da solo).
5. Scorrere la pagina verso il basso ed espandere **Chipset**.
6. Fare clic su o toccare **Download** per scaricare il driver USB 3.0 per il computer in uso.
7. Al termine del download, accedere alla cartella in cui è stato salvato il file del driver USB 3.0.
8. Fare doppio clic o effettuare un doppio tocco sull'icona del file del driver e seguire le istruzioni sullo schermo.

## Download del driver Wi-Fi

1. Accendere il computer.
2. Accedere al sito Web [www.dell.com/support](http://www.dell.com/support).
3. Fare clic su o toccare **Product support** (Supporto prodotto), immettere il Numero di Servizio del computer e fare clic su o toccare **Submit** (Invia).

 **N.B.:** Se non si dispone del Numero di Servizio, utilizzare la funzione di rilevamento automatico o ricercare manualmente il modello del computer.

4. Fare clic su o toccare **Drivers & downloads > Find it myself** (Driver e download - Provvederò da solo).
5. Scorrere la pagina verso il basso ed espandere **Network** (Rete).
6. Fare clic su o toccare **Download** per scaricare il driver Wi-Fi per il computer.
7. Al termine del download, accedere alla cartella in cui è stato salvato il file del driver Wi-Fi.
8. Fare doppio clic o effettuare doppio tocco sull'icona del file del driver e seguire le istruzioni sullo schermo per installare il driver.

## Scaricare il driver del lettore di schede multimediali

1. Accendere il computer.
2. Accedere al sito Web [www.dell.com/support](http://www.dell.com/support).
3. Fare clic su **Product support** (Supporto prodotto), immettere il Numero di Servizio del computer e quindi fare clic su **Submit** (Invia).

 **N.B.:** Se non si dispone del Numero di Servizio, utilizzare la funzione di rilevamento automatico o ricercare manualmente il modello del computer.

4. Fare clic su o toccare **Drivers & downloads (Driver e download) > Find it myself (Provvederò da solo)**
5. Scorrere la pagina verso il basso ed espandere **Chipset**.
6. Fare clic su **Download (Scarica)** per scaricare il driver del lettore di schede multimediali per il computer.
7. Al termine del download, accedere alla cartella in cui è stato salvato il file del driver del lettore di schede.
8. Fare doppio clic sull'icona del file del driver del lettore di schede multimediali e seguire le istruzioni sullo schermo.

## Download del driver del chipset

1. Accendere il computer.
2. Accedere al sito Web [www.dell.com/support](http://www.dell.com/support).
3. Fare clic su o toccare **Product support** (Supporto prodotto), immettere il Numero di Servizio del computer e fare clic su o toccare **Submit** (Invia).

 **N.B.:** Se non si dispone del Numero di Servizio, utilizzare la funzione di rilevamento automatico o ricercare manualmente il modello del computer.

4. Fare clic su o toccare **Drivers & downloads > Find it myself** (Driver e download - Provvederò da solo).
5. Scorrere la pagina verso il basso ed espandere **Chipset**.
6. Fare clic su o toccare **Download** per scaricare il driver del chipset del computer.
7. Al termine del download, accedere alla cartella in cui è stato salvato il file del driver del chipset.
8. Fare doppio clic su o effettuare un doppio tocco sull'icona del file del driver del chipset e seguire le istruzioni sullo schermo.

## Download del driver di rete

1. Accendere il computer.
2. Accedere al sito Web [www.dell.com/support](http://www.dell.com/support).
3. Fare clic su o toccare **Product support** (Supporto prodotto), immettere il Numero di Servizio del computer e fare clic su o toccare **Submit** (Invia).

 **N.B.:** Se non si dispone del Numero di Servizio, utilizzare la funzione di rilevamento automatico o ricercare manualmente il modello del computer.

4. Fare clic su o toccare **Drivers & Downloads (Driver e download)** > **Find it myself** (Provvederò da solo).
5. Scorrere la pagina verso il basso ed espandere **Network** (Rete).
6. Fare clic su **Download** (Scarica) per scaricare il driver di rete per il computer in uso.
7. Salvare il file e, al completamento del download, accedere alla cartella in cui è stato salvato il file del driver di rete.
8. Fare doppio clic sull'icona del file del driver di rete e seguire le istruzioni sullo schermo.

# Installazione di sistema

**i** **N.B.:** A seconda del computer e dei dispositivi installati, gli elementi elencati in questa sezione potrebbero essere visualizzati o meno.

## Argomenti:

- Sequenza di avvio
- Tasti di navigazione
- Panoramica sul BIOS
- Inserimento del programma di installazione del BIOS
- Opzioni di configurazione di sistema
- Password di sistema e password di installazione

## Sequenza di avvio

La sequenza di avvio consente di ignorare l'ordine del dispositivo di avvio definito dalle impostazioni del sistema e di eseguire l'avvio direttamente su un dispositivo specifico (ad esempio: un'unità ottica o disco rigido). Durante il POST (Power-on Self Test), quando appare il logo Dell, è possibile:

- Accedere al programma di installazione del sistema premendo il tasto F2
- Attivare il menu di avvio temporaneo premendo il tasto F12.

Il menu di avvio temporaneo visualizza i dispositivi da cui è possibile procedere all'avvio, inclusa l'opzione di diagnostica. Le opzioni di avvio sono:

- Unità estraibile (se disponibile)
- Unità STXXXX

**i** **N.B.:** XXXX denota il numero dell'unità SATA.

- Unità ottica (se disponibile)
- Disco rigido SATA (se disponibile)
- Diagnostica

**i** **N.B.:** Scegliendo Diagnostica, verrà mostrata la schermata Diagnostica ePSA.

Lo schermo della sequenza di avvio mostra inoltre le opzioni per l'accesso allo schermo della configurazione del sistema.

## Tasti di navigazione

**i** **N.B.:** Per la maggior parte delle opzioni di configurazione del sistema, le modifiche effettuate sono registrate ma non hanno effetto fino al riavvio del computer.

Tasti	Navigazione
<b>Freccia SU</b>	Consente di tornare al campo precedente.
<b>Freccia GIÙ</b>	Consente di passare al campo successivo.
<b>Invio</b>	Permette di selezionare un valore nel campo prescelto (se applicabile) o di seguire il collegamento nel campo.
<b>BARRA SPAZIATRICE</b>	Espande o riduce un elenco a discesa, se applicabile.
<b>Scheda</b>	Porta all'area successiva.
<b>Esc</b>	Passare alla pagina precedente finché non viene visualizzata la schermata principale. Premendo ESC nella schermata principale viene visualizzato un messaggio che chiede se si desidera salvare le modifiche prima di riavviare il sistema.

# Panoramica sul BIOS

Il BIOS gestisce il flusso dei dati tra il sistema operativo del computer e i dispositivi collegati, ad esempio dischi rigidi, schede video, tastiera, mouse e stampante.

## Inserimento del programma di installazione del BIOS

1. Accendere (o riavviare) il computer.
2. Durante il POST, quando viene visualizzato il logo DELL, attendere fino alla visualizzazione del prompt F2 , quindi premere immediatamente F2.

**i** **N.B.:** Il prompt F2 indica che la tastiera è stata inizializzata. Tale prompt può comparire molto rapidamente, prestare quindi estrema attenzione e premere F2. Se si preme F2 prima della comparsa del prompt, viene persa la pressione sul tasto. Se si attende troppo a lungo e compare il logo del sistema operativo, continuare ad attendere fino alla visualizzazione del desktop. Spegnerne quindi il computer e riprovare.

## Opzioni di configurazione di sistema

**i** **N.B.:** A seconda del computer e dei dispositivi installati, gli elementi elencati in questa sezione potrebbero non essere disponibili.

Tabella 4. Opzioni di configurazione di sistema - Menu principale

Principale	
System Time	Visualizza l'ora corrente nel formato hh:mm:ss.
System Date	Visualizza la data corrente nel formato mm/gg/aaaa.
BIOS Version	Visualizza il numero di versione del BIOS.
Product Name	Visualizza il nome del prodotto.
Service Tag	Consente di inserire il Numero di servizio del proprio computer.
Asset Tag	Visualizza il tag asset del computer.
CPU Type	Visualizza il tipo di processore.
CPU Speed	Visualizza la velocità del processore.
CPU ID	Visualizza il codice di identificazione del processore.
CPU Cache	
L1 Cache	Visualizza le dimensioni della memoria cache L1 del processore.
L2 Cache	Visualizza le dimensioni della memoria cache L2 del processore.
L3 Cache	Visualizza le dimensioni della memoria cache L3 del processore.
First HDD	Visualizza il tipo di disco rigido installato.
SATA ODD	Visualizza il tipo di unità ottica installata.
SSD PCIe M.2	Visualizza il tipo di unità SSD installata.

Tabella 5. Opzioni di configurazione di sistema - Menu avanzato

Advanced	
<b>Funzionalità avanzate del BIOS</b>	
Intel SpeedStep Technology	Consente di attivare o disattivare la tecnologia Intel SpeedStep. Impostazione predefinita: Enabled (Abilitata).

## Advanced

**N.B.: Se attivati, la velocità di clock e il voltaggio del core del processore vengono regolati dinamicamente in base al carico del processore.**

Virtualization	Consente di abilitare o disabilitare la tecnologia Intel Virtualization. Impostazione predefinita: Enabled (Attivata)
VT for Direct I/O	Consente di abilitare o disabilitare la tecnologia Intel Virtualization per I/O diretto. Impostazione predefinita: Enabled (Attivata)
SATA Operation	Consente di configurare la modalità operativa del controller del disco rigido SATA integrato.
Intel Ready Mode Technology	Consente di abilitare o disabilitare la tecnologia Intel Ready Mode. Impostazione predefinita: Enabled (Attivata)
Intel Software Guard Extensions	Consente di abilitare o disabilitare le estensioni Intel Software Guard.
BIOS Recovery from Hard Drive	Consente di abilitare o disabilitare il ripristino del BIOS dal disco rigido. Impostazione predefinita: Enabled (Attivata)
BIOS Auto-Recovery	Il BIOS viene ripristinato automaticamente, senza interventi da parte dell'utente. Impostazione predefinita: Disabled (Disattivata)
Always Perform Integrity Check	Consente di attivare o disattivare il controllo dell'integrità. Impostazione predefinita: Disabled (Disattivata)

### USB Configuration

Front USB Ports	Consente di abilitare o disabilitare le porte USB anteriori.
Rear USB Ports	Consente di abilitare o disabilitare le porte USB posteriori.

### Power Options

Numlock Key	Consente di impostare lo stato del tasto Bloc Num durante l'avvio On (Attivo) o Off (Disattivo).
Wake Up by Integrated LAN	Consente di accendere il computer tramite speciali segnali LAN.
AC Recovery	Imposta le azioni che esegue il computer quando l'alimentazione viene ripristinata.
Deep Sleep Control	Consente di definire i controlli quando è abilitata la modalità Deep Sleep.
USB Wake Support (S3)	Consente di abilitare i dispositivi USB per riattivare il computer dalla modalità standby.
USB PowerShare (S4/S5)	Consente di caricare i dispositivi esterni.
USB PowerShare Wake Support (S4/S5)	Consente di abilitare i dispositivi USB per riattivare il computer da S4/S5.
Auto Power On	
Auto Power On Mode	Consente di impostare l'accensione automatica del computer ogni giorno o a una data prestabilita. Questa opzione può essere attivata solo se la modalità di accensione automatica è impostata su Attivata Everyday (Ogni giorno) o Selected Day (Giorno selezionato)
Auto Power On Date	Consente di impostare la data in cui il computer deve accendersi automaticamente. Questa opzione può essere configurata solo se la

## Advanced

---

Auto Power On Time

modalità di Accensione automatica è impostata su Enabled (Attivata) dall'1 al 31.

Consente di impostare l'ora in cui il computer deve accendersi automaticamente. Questa opzione può essere configurata solo se la modalità di accensione automatica è impostata su Enabled hh:mm:ss (Attivata hh:mm:ss).

### SupportAssist System Resolution

Auto OS Recovery Threshold

Controlla il flusso di avvio automatico per la console di risoluzione del sistema SupportAssist e per lo strumento di ripristino del sistema operativo Dell.

SupportAssist OS Recovery

Abilita o disabilita il flusso di avvio per lo strumento di ripristino del sistema operativo SupportAssist in caso si verificano determinati errori di sistema.

### Performance Options (Opzioni di prestazioni)

Funzionalità di overclocking

Core Over Clocking Level

Consente di abilitare o disabilitare il processore per regolare il voltaggio e il rapporto flessibile in un ambiente in modalità turbo.

Core Ratio Limit Override

Consente di impostare il limite di rapporto di core.

Single Core

Consente di selezionare core singoli o multipli.

Core Voltage Mode

Consente di scegliere tra modalità di voltaggio adattiva e di sostituzione.

Core Voltage Offset

Consente di impostare il valore di sostituzione del voltaggio del core.

Long Duration PWR Limit

Consente di impostare il limite di alimentazione in modalità turbo.

Short Duration PWR Limit Options

Consente di impostare il limite di alimentazione in modalità turbo.

## Tabella 6. Opzioni di installazione del sistema - Menu Security (Sicurezza)

### Security

---

Unlock setup

Indica se lo stato della configurazione è sbloccato.

Admin Password Status

Visualizza se è stata impostata la password dell'amministratore.

System Password Status

Visualizza se è stata impostata la password di sistema.

HDD Password Status

Visualizza se è stata impostata la password del disco rigido.

Admin Password

Visualizza la password dell'amministratore.

System Password

Visualizza la password di sistema.

HDD Password

Visualizza la password del disco rigido.

Password Change

Consente o nega la possibilità di effettuare modifiche alla password di sistema o alla password del disco rigido.  
Impostazione predefinita: Permitted (Consentita)

Computrace

Attiva o disattiva l'interfaccia del modulo BIOS del servizio opzionale Computrace di Absolute Software.

Firmware TPM

Consente di abilitare o disabilitare il TPM firmware.  
Impostazione predefinita: Enabled (Abilitata).

UEFI Firmware Capsule Updates

Abilita o disabilita gli aggiornamenti del BIOS tramite i pacchetti di capsule di aggiornamento del firmware UEFI.  
Impostazione predefinita: Enabled (Abilitata).

**Tabella 7. Opzioni di configurazione di sistema - Menu di avvio**

**Boot (Avvio)**

Boot List Option	Visualizza i dispositivi di avvio disponibili.
File Browser Add Boot Option	Consente di impostare il percorso di avvio nell'elenco delle opzioni di avvio.
File Browser Del Boot Option	Consente di eliminare il percorso di avvio nell'elenco delle opzioni di avvio.
Secure Boot Control	Consente di abilitare o disabilitare il controllo di avvio sicuro.
Load Legacy Option ROM	Consente di abilitare o disabilitare la ROM opzionale legacy.
Boot Option Priorities	Visualizza i dispositivi di avvio disponibili.
Boot Option #1	Visualizza la prima periferica di avvio. Impostazione predefinita: UEFI: Windows Boot Manager.
Boot Option #2	Visualizza la seconda periferica di avvio. Impostazione predefinita: Onboard NIC Device.
Boot Option #3	Visualizza la terza periferica di avvio. Impostazione predefinita: Onboard NIC Device.

**Tabella 8. Opzioni di configurazione di sistema - Uscita dal menu**

**Salvare e uscire**

Save Changes and Reset	Consente di uscire dalla configurazione di sistema e salvare le modifiche effettuate.
Discard Changes and Reset	Consente di uscire dalla configurazione del sistema e ripristinare i valori precedenti per tutte le opzioni della configurazione di sistema.
Restore Defaults	Consente di caricare i valori predefiniti di tutte le opzioni della configurazione di sistema.
Discard Changes	Consente di non salvare le modifiche.
Save Changes	Consente di salvare le modifiche.

## Password di sistema e password di installazione

**Tabella 9. Password di sistema e password di installazione**

Tipo di password	Descrizione
Password del sistema	La password da inserire per accedere al sistema.
Password della configurazione	La password da inserire per accedere ed effettuare modifiche alle impostazioni del BIOS del computer.

È possibile creare una password del sistema e una password della configurazione per proteggere il computer.

**ATTENZIONE:** Le funzionalità della password forniscono un livello di sicurezza di base per i dati sul computer.

**ATTENZIONE:** Chiunque può accedere ai dati memorizzati sul computer se non è bloccato o se lasciato incustodito.

**N.B.:** L'opzione della password di sistema e configurazione è disattivata.

# Assegnazione di una password di configurazione del sistema.

È possibile assegnare una nuova **Password di sistema o amministratore** solo se lo stato è **Non impostato**.

Per immettere una configurazione del sistema, premere F2 subito dopo l'accensione o il riavvio.

1. Nella schermata **System BIOS (BIOS di sistema)** o **System Setup (Installazione del sistema)**, selezionare **Security (Protezione)** e premere Invio.  
La schermata **Security (Protezione)** viene visualizzata.
2. Selezionare **System Password (Password di sistema)** o **Admin Password (Password amministratore)** e creare una password nel campo **Enter the new password (Immettere la nuova password)**.  
Utilizzare le seguenti linee guida per assegnare la password del sistema:
  - Una password può contenere fino a 32 caratteri.
  - La password può contenere numeri tra 0 e 9.
  - Sono consentite solo lettere minuscole, lettere maiuscole non sono consentite.
  - Sono consentiti solo i seguenti caratteri speciali: spazio, ("), (+), (.), (-), (.), (/), (:), ([), (\), (]), (^).
3. Digitare la password di sistema inserita in precedenza nel campo **Confirm new password (Conferma nuova password)** e fare clic su **OK**.
4. Premere Esc e un messaggio richiede di salvare le modifiche.
5. Premere Y per salvare le modifiche.  
Il computer si riavvia.

# Eliminazione o modifica di una password di installazione e di sistema esistente

Assicurarsi che **Password Status** sia sbloccato (nella configurazione del sistema) prima di tentare di eliminare o modificare la password del sistema esistente e/o la password di configurazione. Non è possibile eliminare o modificare una password di installazione e di sistema esistente se **Password Status** è impostato su Locked.

Per entrare nell'installazione del sistema, premere F2 immediatamente dopo l'accensione o il riavvio.

1. Nella schermata **System BIOS (BIOS di sistema)** o **System Setup (Installazione del sistema)**, selezionare **System Security (Protezione del sistema)** e premere Enter.  
La schermata **System Security (Protezione del sistema)** viene mostrata.
2. Nella schermata **System Security (Protezione del sistema)**, verificare che **Password Status (Sato password)** sia **Unlocked (Sbloccato)**.
3. Selezionare **System Password (Password del sistema)**, alterare o eliminare la password del sistema esistente e premere Invio o Tab.
4. Selezionare **System Password (Password del sistema)**, alterare o eliminare la password dell'installazione esistente e premere Invio o Tab.

**i** **N.B.:** Se vengono modificate la password del sistema e/o della configurazione, reinserire la nuova password quando richiesto. Se vengono eliminate la password del sistema e/o la password della configurazione, confermare l'eliminazione quando richiesto.

5. Premere Esc e un messaggio richiede di salvare le modifiche.
6. Premere Y per salvare le modifiche e uscire dall'installazione del sistema.  
Il computer si riavvia.

# Cancellazione delle impostazioni CMOS

**i** **N.B.:** Prima di effettuare interventi sui componenti interni del computer, leggere le informazioni sulla sicurezza fornite con il computer e seguire la procedura in [Prima degli interventi sui componenti interni del computer](#). Dopo gli interventi sui componenti interni del computer, seguire le istruzioni descritte in [Dopo gli interventi sui componenti interni del computer](#). Per maggiori informazioni sulle procedure consigliate relative alla sicurezza, consultare la home page [Conformità alle normative su www.dell.com/regulatory\\_compliance](#).

## Prerequisiti

1. Rimuovere il [pannello laterale destro](#).
2. Seguire la procedura dal punto 1 al punto 3 in "[Rimozione dell'unità di alimentazione](#)".

## Procedura

1. Individuare il ponticello di reimpostazione CMOS (CMCLR) sulla scheda di sistema.

**i** **N.B.:** Per ulteriori informazioni sull'ubicazione del ponticello CMOS, consultare "[Componenti della scheda di sistema](#)".

2. Rimuovere il cavo di alimentazione.
3. Rimuovere la spina del ponticello dai piedini del ponticello della password (PSWD) e collegarla ai piedini del ponticello CMOS.
4. Attendere 5 secondi e quindi ricollocare la spina del ponticello ai piedini del ponticello della password (PSWD).

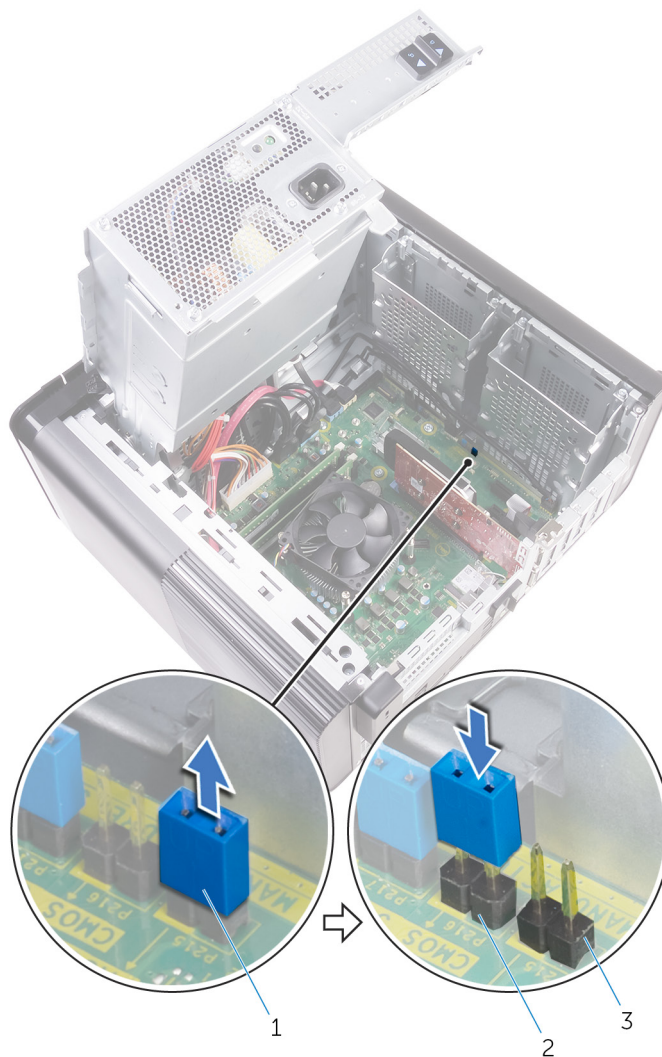

**Figura 43. Azzeramento del CMOS**

- a. spina del ponticello
- b. piedini del ponticello CMOS
- c. piedini del ponticello della password (PSWD)

## Postrequisiti

1. Ricollocare il [pannello laterale destro](#).
2. Seguire la procedura dal punto 9 al punto 10 in "[Ricollocamento dell'unità di alimentazione](#)".

# Cancellazione delle password dimenticate

- i** **N.B.:** Prima di effettuare interventi sui componenti interni del computer, leggere le informazioni sulla sicurezza fornite con il computer e seguire la procedura in [Prima degli interventi sui componenti interni del computer](#). Dopo gli interventi sui componenti interni del computer, seguire le istruzioni descritte in [Dopo gli interventi sui componenti interni del computer](#). Per maggiori informazioni sulle procedure consigliate relative alla sicurezza, consultare la home page Conformità alle normative su [www.dell.com/regulatory\\_compliance](http://www.dell.com/regulatory_compliance).

## Prerequisiti

1. Rimuovere il [pannello laterale destro](#).
2. Seguire la procedura dal punto 1 al punto 3 in "[Rimozione dell'unità di alimentazione](#)".

## Procedura

1. Individuare il ponticello di reimpostazione password (PSWD) sulla scheda di sistema.  
**i** **N.B.:** Per ulteriori informazioni sull'ubicazione del ponticello di reimpostazione password, consultare "[Componenti della scheda di sistema](#)".
2. Rimuovere la spina del ponticello dai piedini del ponticello della password.

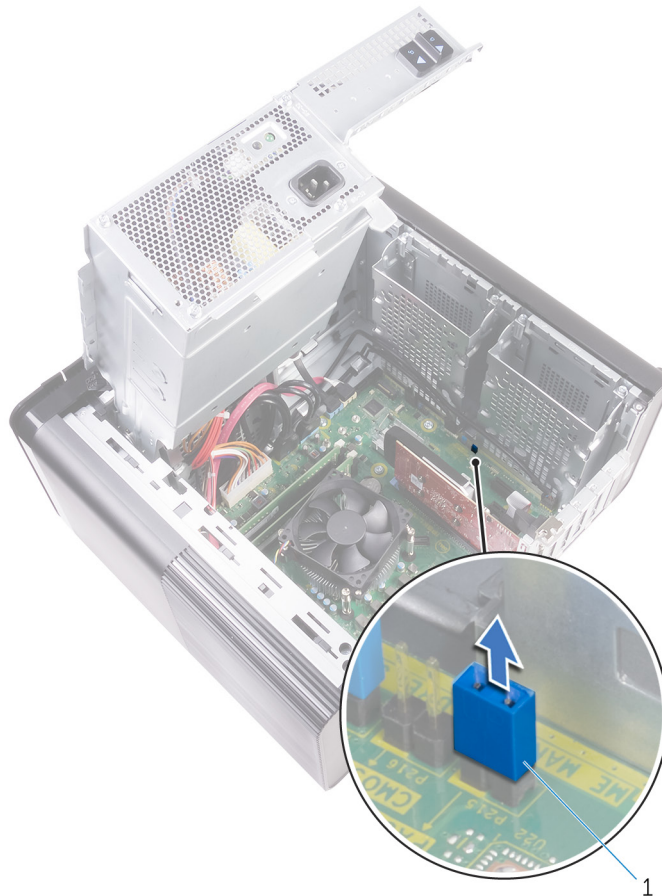

**Figura 44. Rimozione della spina del ponticello**

- a. spina del ponticello
3. Accendere senza che la spina del ponticello cancelli la password.
  4. Attendere fino a quando il desktop viene caricato, quindi arrestare il sistema e ricollocare la spina del ponticello nella sua posizione originale.

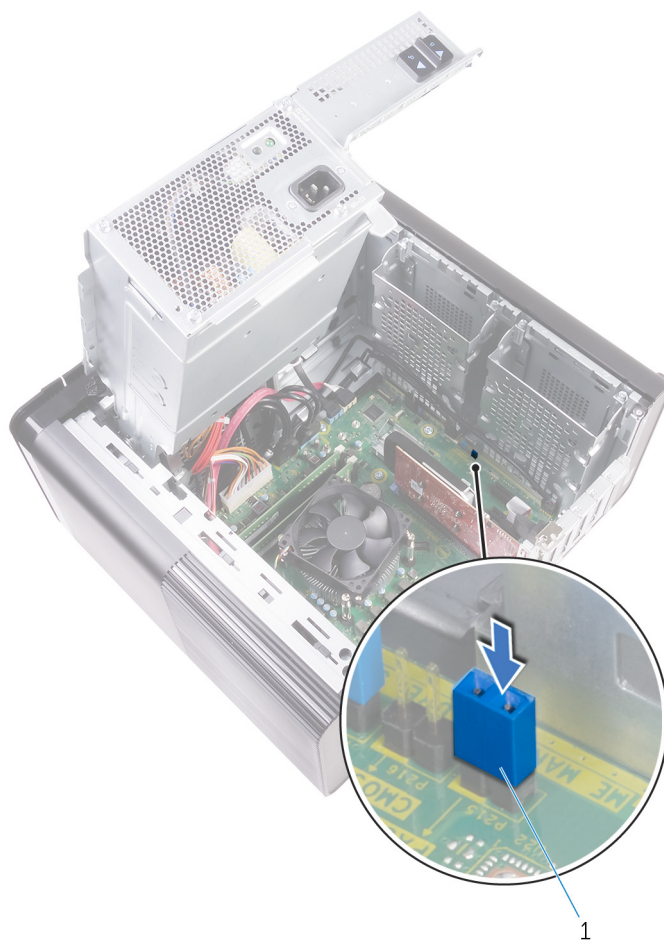

**Figura 45. Cancellazione della password**

a. spina del ponticello

## Postrequisiti

1. Ricollocare il [pannello laterale destro](#).
2. Seguire la procedura dal punto 9 al punto 10 in "[Ricollocamento dell'unità di alimentazione](#)".

## Risoluzione dei problemi

### Diagnostica avanzata della valutazione del sistema di pre-avvio (ePSA)

La diagnostica ePSA (o diagnostica di sistema) esegue un controllo completo dell'hardware. Integrata nel BIOS, viene avviata dal BIOS internamente. La diagnostica di sistema integrata offre una serie di opzioni per determinati dispositivi o gruppi di dispositivi che consentono di:

- Eseguire i test automaticamente oppure in modalità interattiva.
- Ripetere i test.
- Mostrare o salvare i risultati dei test.
- Scorrere i test in modo da familiarizzare con opzioni di test aggiuntive per fornire ulteriori informazioni sui dispositivi.
- Visualizzare i messaggi di stato che informano se i test sono stati completati con successo.
- Visualizzare i messaggi di errore che informano dei problemi incontrati durante l'esecuzione del test.

**i** **N.B.:** Alcuni test per determinati dispositivi richiedono l'interazione dell'utente. Durante l'esecuzione del test di diagnostica, rimanere al computer.

### Esecuzione diagnostica ePSA

Richiamare l'avvio della diagnostica utilizzando uno dei metodi suggeriti di seguito:

1. Accendere il computer.
2. Durante l'avvio, premere il tasto F12 quando viene visualizzato il logo Dell.
3. Nel menu di avvio dello schermo, utilizzare i tasti freccia su/giù per selezionare l'opzione **Diagnostic** (Diagnostica), quindi premere **INVIO**.

**i** **N.B.:** Viene visualizzata la finestra **Enhanced Pre-boot System Assessment (Valutazione avanzata del sistema in fase di pre-avvio)**, con elencati tutti i dispositivi rilevati nel computer. La diagnostica inizia ad avviare i test su tutti i dispositivi rilevati.

4. Premere la freccia nell'angolo in basso a destra per passare all'elenco delle pagine. Gli elementi rilevati sono elencati e testati.
5. Se si desidera eseguire un test di diagnostica su un dispositivo specifico, premere Esc e fare clic su **Yes (Si)** per fermare il test di diagnostica.
6. Selezionare il dispositivo dal pannello sinistro e fare clic su **Run Tests (Esegui i test)**.
7. In caso di problemi, viene visualizzato un messaggio di errore. Annotare il codice di errore e contattare Dell.

## Diagnostica

Il computer esegue il POST (Power On Self Test) che assicura che il dispositivo soddisfi i requisiti di base del computer e l'hardware funzioni in modo appropriato prima dell'inizio del processo di avvio. Se ha superato il processo di verifica automatica all'accensione (POST), il computer continua l'avvio in modalità normale. Tuttavia, qualora non riuscisse ad effettuare il POST, il computer emette una serie di codici LED durante la procedura di avvio. L'indicatore LED di sistema è integrato sul pulsante di accensione.

La tabella seguente mostra le diverse combinazioni di indicatori e il significato di ciascuna.

**Tabella 10. Diagnostica**

Numero di lampeggi LED	Descrizione del problema
1	Scheda di sistema: errore BIOS e ROM

Numero di lampeggi LED	Descrizione del problema
2	Nessuna memoria/RAM rilevata
3	Errore della scheda di sistema/del chipset
4	Errore di memoria/RAM
5	Errore batteria CMOS
6	Guasto al chip o alla scheda video
7	Guasto alla CPU
3.6	Immagine di ripristino non trovata
3.7	Immagine di ripristino trovata, ma non valida

## Aggiornamento del BIOS (chiavetta USB)

1. Seguire la procedura dal punto 1 al punto 7 in "Aggiornamento del BIOS" per scaricare la versione più recente del file del programma di installazione del BIOS.
2. Creare un'unità flash USB di avvio. Per ulteriori informazioni, consultare l'articolo della knowledge base [SLN143196](https://www.dell.com/support) all'indirizzo [www.dell.com/support](http://www.dell.com/support).
3. Copiare i file del programma di installazione del BIOS nell'unità USB di avvio.
4. Collegare l'unità USB di avvio per il computer che richiede l'aggiornamento del BIOS.
5. Riavviare il computer e premere **F12** quando viene visualizzato il logo Dell sullo schermo.
6. Avviare l'unità USB dal **Menu di avvio temporaneo**.
7. Digitare il nome del file del programma di installazione del BIOS e premere **Invio**.
8. Viene visualizzata l'**utilità di aggiornamento del BIOS**. Seguire le istruzioni visualizzate per completare il processo di aggiornamento del BIOS.

## Aggiornamento del BIOS

Potrebbe essere necessario aggiornare il BIOS quando è disponibile un aggiornamento oppure dopo aver ricollocato la scheda di sistema.

Seguire questi passaggi per aggiornare il BIOS:

1. Accendere il computer.
2. Accedere al sito Web [www.dell.com/support](http://www.dell.com/support).
3. Fare clic su **Product support** (Supporto prodotto), immettere il Numero di Servizio del computer e quindi fare clic su **Submit** (Invia).
 

 **N.B.: Se non si dispone del Numero di Servizio, utilizzare la funzione di rilevamento automatico o ricercare manualmente il modello del computer.**
4. Fare clic su **Drivers & Downloads (Driver e download) Find it myself (Provvederò da solo)**.
5. Selezionare il sistema operativo installato nel computer.
6. Scorrere la pagina fino in fondo ed espandere **BIOS**.
7. Fare clic su **Download (Scarica)** per scaricare l'ultima versione del BIOS del computer.
8. Al termine del download, accedere alla cartella in cui è stato salvato il file di aggiornamento del BIOS.
9. Fare doppio clic sull'icona del file dell'aggiornamento del BIOS e seguire le istruzioni visualizzate.

## Opzioni di supporti di backup e ripristino

Si consiglia di creare un'unità di ripristino per individuare e risolvere i potenziali problemi di Windows. Dell propone varie opzioni di ripristino del sistema operativo Windows sul PC.. Per ulteriori informazioni: Vedere [Opzioni Dell di supporti di backup e ripristino di Windows](#).

## Built-in Self Test (BIST) dell'alimentatore

XPS 8930 supporta un nuovo Built-in Self Test (BIST) dell'alimentatore. Ora è possibile eseguire il test BIST collegando il cavo di alimentazione all'alimentatore.

1. Spegner il computer.
2. Scollegare il cavo di alimentazione dall'alimentatore e attendere 15 secondi.
3. Dopo 15 secondi, collegare il cavo di alimentazione all'alimentatore.
  - Se il LED rimane acceso per 3 secondi e quindi si spegne, significa che l'alimentatore funziona in modo corretto. Continuare con la procedura di risoluzione dei problemi per gli altri dispositivi.
  - Se il LED non si accende, l'hardware è guasto.

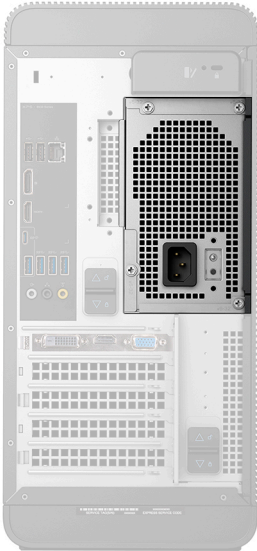

## Procedura per confermare che l'unità di alimentazione è difettosa

1. Scollegare il cavo di alimentazione dall'alimentatore.
  - ATTENZIONE:** Prendere le opportune precauzioni di sicurezza prima di accedere ai componenti interni al computer. Consultare le istruzioni di rimozione e ricollocamento nel manuale di servizio per sapere come accedere all'alimentatore e ai relativi cavi.
2. Scollegare i cavi dell'alimentatore dalla scheda di sistema.
3. Collegare il cavo di alimentazione all'alimentatore.
  - Se il LED rimane acceso per 3 secondi e quindi si spegne, significa che l'alimentatore funziona in modo corretto. Continuare con la procedura di risoluzione dei problemi per gli altri dispositivi.
  - Se il LED non si accende, l'alimentatore è guasto. Sostituire solo l'alimentatore.

## Ciclo di alimentazione Wi-Fi

Se il computer non è in grado di accedere a Internet a causa di problemi alla connettività Wi-Fi, è possibile eseguire una procedura di ciclo di alimentazione Wi-Fi. La procedura seguente fornisce le istruzioni su come eseguire un ciclo di alimentazione Wi-Fi.

**i** **N.B.:** Alcuni provider offrono un dispositivo modem/router combo.

1. Spegner il computer.
2. Spegner il modem.
3. Spegner il router senza fili.
4. Attendere circa 30 secondi.
5. Accendere il router senza fili.
6. Accendere il modem.
7. Accendere il computer.

# Come ottenere assistenza e contattare Dell

## Risorse di self-help

È possibile richiedere informazioni e assistenza su prodotti e servizi Dell mediante l'utilizzo delle seguenti risorse self-help:

**Tabella 11. Risorse di self-help**

Risorse di self-help	Posizione delle risorse
Informazioni su prodotti e servizi Dell	<a href="http://www.dell.com">www.dell.com</a>
My Dell	
Suggerimenti	
Contattare il supporto	In Windows Search, digitare Help and Support, quindi premere INVIO.
Guida in linea per il sistema operativo	<a href="http://www.dell.com/support/windows">www.dell.com/support/windows</a> <a href="http://www.dell.com/support/linux">www.dell.com/support/linux</a>
Informazioni su risoluzione dei problemi, manuali utente, istruzioni di installazione, specifiche del prodotto, blog di assistenza tecnica, driver, aggiornamenti software e così via.	<a href="http://www.dell.com/support">www.dell.com/support</a>
Articoli della Knowledge Base di Dell su una vasta gamma di problematiche relative al computer.	<ol style="list-style-type: none"> <li>1. Consultare <a href="https://www.dell.com/support/home/?app=knowledgebase">https://www.dell.com/support/home/?app=knowledgebase</a>.</li> <li>2. Digitare l'oggetto o la parola chiave nella casella <b>Ricerca</b>.</li> <li>3. Fare clic su <b>Ricerca</b> per visualizzare gli articoli correlati.</li> </ol>
Risalire alle seguenti informazioni relative al prodotto:	Consultare <i>Me and My Dell</i> all'indirizzo Web <a href="http://www.dell.com/support/manuals">www.dell.com/support/manuals</a> .
<ul style="list-style-type: none"> <li>• Specifiche del prodotto</li> <li>• Sistema operativo</li> <li>• Installazione e utilizzo del prodotto</li> <li>• Backup dei dati</li> <li>• Diagnostica e risoluzione dei problemi</li> <li>• Ripristino del sistema e delle impostazioni di fabbrica</li> <li>• Informazioni sul BIOS</li> </ul>	Per individuare l'area <i>Me and My Dell</i> pertinente, identificare il proprio prodotto in uno dei seguenti modi: <ul style="list-style-type: none"> <li>• Selezionare <b>Rileva il PC</b>.</li> <li>• Individuare il prodotto tramite il menu a discesa in <b>View Products</b>.</li> <li>• Immettere il <b>Codice di matricola</b> o l'<b>ID prodotto</b> nella barra di ricerca.</li> </ul>

## Come contattare Dell

Per contattare Dell per problemi relativi a vendita, supporto tecnico o servizio clienti, visitare il sito Web [www.dell.com/contactdell](http://www.dell.com/contactdell).

 **N.B.:** La disponibilità varia in base al Paese e al prodotto, e alcuni servizi possono non essere disponibili nel proprio Paese.

 **N.B.:** Se non si dispone di una connessione Internet attiva, è possibile recuperare i recapiti su ricevuta d'acquisto, distinta di imballaggio, fattura o catalogo dei prodotti Dell.