

XPS 8930

Εγχειρίδιο σέρβις



Σημείωση, προσοχή και προειδοποίηση

 **ΣΗΜΕΙΩΣΗ:** Η ΣΗΜΕΙΩΣΗ υποδεικνύει σημαντικές πληροφορίες που σας βοηθούν να χρησιμοποιείτε καλύτερα το προϊόν σας.

 **ΠΡΟΣΟΧΗ:** Η ΠΡΟΣΟΧΗ υποδεικνύει είτε ενδεχόμενη ζημιά στο υλισμικό είτε απώλεια δεδομένων και σας ενημερώνει για τον τρόπο με τον οποίο μπορείτε να αποφύγετε το πρόβλημα.

 **ΠΡΟΕΙΔΟΠΟΙΗΣΗ:** Η ΠΡΟΕΙΔΟΠΟΙΗΣΗ υποδεικνύει ότι υπάρχει το ενδεχόμενο να προκληθεί υλική ζημιά, τραυματισμός ή θάνατος.

| | |
|---|-----------|
| Κεφάλαιο 1: Πριν από την εκτέλεση εργασιών στο εσωτερικό του υπολογιστή σας..... | 8 |
| Προτού ξεκινήσετε | 8 |
| Οδηγίες ασφαλείας..... | 8 |
| Συνιστώμενα εργαλεία..... | 9 |
| Λίστα βιδών..... | 9 |
| Κεφάλαιο 2: Μετά την εκτέλεση εργασιών στο εσωτερικό του υπολογιστή σας..... | 11 |
| Κεφάλαιο 3: Τεχνική επισκόπηση..... | 12 |
| Εσωτερική όψη του υπολογιστή σας..... | 12 |
| Εξαρτήματα πλακέτας συστήματος..... | 13 |
| Κεφάλαιο 4: Αφαίρεση του καλύμματος της δεξιάς πλευράς..... | 14 |
| Διαδικασία..... | 14 |
| Κεφάλαιο 5: Επανατοποθέτηση του καλύμματος της δεξιάς πλευράς..... | 15 |
| Διαδικασία..... | 15 |
| Κεφάλαιο 6: Αφαίρεση της μπροστινής στεφάνης συγκράτησης | 17 |
| Προαπαιτούμενες ενέργειες..... | 17 |
| Διαδικασία..... | 17 |
| Κεφάλαιο 7: Επανατοποθέτηση της μπροστινής στεφάνης συγκράτησης..... | 19 |
| Διαδικασία..... | 19 |
| Μετάπειτα απαιτούμενες ενέργειες..... | 19 |
| Κεφάλαιο 8: Αφαίρεση της μονάδας οπτικού δίσκου..... | 20 |
| Προαπαιτούμενες ενέργειες | 20 |
| Διαδικασία..... | 20 |
| Κεφάλαιο 9: Επανατοποθέτηση της μονάδας οπτικού δίσκου..... | 24 |
| Διαδικασία..... | 24 |
| Μετάπειτα απαιτούμενες ενέργειες..... | 24 |
| Μετάπειτα απαιτούμενες ενέργειες..... | 24 |
| Κεφάλαιο 10: Αφαίρεση του πάνω καλύμματος..... | 25 |
| Προαπαιτούμενες ενέργειες..... | 25 |
| Διαδικασία..... | 25 |
| Κεφάλαιο 11: Επανατοποθέτηση του πάνω καλύμματος..... | 26 |
| Διαδικασία..... | 26 |
| Μετάπειτα απαιτούμενες ενέργειες..... | 26 |

| | |
|--|-----------|
| Κεφάλαιο 12: Αφαίρεση του κάτω καλύμματος..... | 27 |
| Προαπαιτούμενες ενέργειες..... | 27 |
| Διαδικασία..... | 27 |
| Κεφάλαιο 13: Επανατοποθέτηση του κάτω καλύμματος..... | 29 |
| Διαδικασία..... | 29 |
| Μετάπειτα απαιτούμενες ενέργειες..... | 29 |
| Κεφάλαιο 14: Αφαίρεση του κύριου σκληρού δίσκου..... | 30 |
| Προαπαιτούμενες ενέργειες..... | 30 |
| Διαδικασία | 30 |
| Κεφάλαιο 15: Επανατοποθέτηση του κύριου σκληρού δίσκου | 32 |
| Διαδικασία | 32 |
| Μετάπειτα απαιτούμενες ενέργειες..... | 32 |
| Κεφάλαιο 16: Αφαίρεση του δευτερεύοντος σκληρού δίσκου..... | 33 |
| Προαπαιτούμενες ενέργειες..... | 33 |
| Διαδικασία..... | 33 |
| Κεφάλαιο 17: Επανατοποθέτηση του δευτερεύοντος σκληρού δίσκου..... | 35 |
| Μετάπειτα απαιτούμενες ενέργειες..... | 35 |
| Διαδικασία..... | 35 |
| Κεφάλαιο 18: Αφαίρεση της μονάδας δίσκου στερεάς κατάστασης..... | 36 |
| Προαπαιτούμενες ενέργειες..... | 36 |
| Διαδικασία..... | 36 |
| Κεφάλαιο 19: Επανατοποθέτηση της μονάδας δίσκου στερεάς κατάστασης..... | 38 |
| Διαδικασία..... | 38 |
| Μετάπειτα απαιτούμενες ενέργειες..... | 39 |
| Κεφάλαιο 20: Αφαίρεση της μονάδας του τροφοδοτικού..... | 40 |
| Προαπαιτούμενες ενέργειες..... | 40 |
| Διαδικασία..... | 40 |
| Κεφάλαιο 21: Επανατοποθέτηση της μονάδας του τροφοδοτικού..... | 44 |
| Διαδικασία..... | 44 |
| Μετάπειτα απαιτούμενες ενέργειες..... | 44 |
| Κεφάλαιο 22: Αφαίρεση της μπαταρίας σε σχήμα νομίσματος..... | 45 |
| Προαπαιτούμενες ενέργειες..... | 45 |
| Διαδικασία..... | 45 |
| Κεφάλαιο 23: Επανατοποθέτηση της μπαταρίας σε σχήμα νομίσματος..... | 47 |
| Διαδικασία..... | 47 |
| Μετάπειτα απαιτούμενες ενέργειες..... | 47 |

| | |
|---|-----------|
| Κεφάλαιο 24: Αφαίρεση της κάρτας γραφικών..... | 48 |
| Προαπαιτούμενες ενέργειες..... | 48 |
| Διαδικασία..... | 48 |
| Κεφάλαιο 25: Επανατοποθέτηση της κάρτας γραφικών..... | 50 |
| Διαδικασία..... | 50 |
| Μετέπειτα απαιτούμενες ενέργειες..... | 50 |
| Κεφάλαιο 26: Αφαίρεση της κάρτας γραφικών πλήρους μήκους..... | 51 |
| Προαπαιτούμενες ενέργειες..... | 51 |
| Διαδικασία..... | 51 |
| Κεφάλαιο 27: Επανατοποθέτηση της κάρτας γραφικών πλήρους μήκους..... | 53 |
| Διαδικασία..... | 53 |
| Μετέπειτα απαιτούμενες ενέργειες..... | 53 |
| Κεφάλαιο 28: Αφαίρεση των μονάδων μνήμης..... | 54 |
| Προαπαιτούμενες ενέργειες..... | 54 |
| Διαδικασία..... | 54 |
| Κεφάλαιο 29: Επανατοποθέτηση των μονάδων μνήμης..... | 56 |
| Διαδικασία..... | 56 |
| Μετέπειτα απαιτούμενες ενέργειες..... | 57 |
| Κεφάλαιο 30: Αφαίρεση της μονάδας του κουμπιού λειτουργίας..... | 58 |
| Προαπαιτούμενες ενέργειες..... | 58 |
| Διαδικασία..... | 58 |
| Κεφάλαιο 31: Επανατοποθέτηση της μονάδας του κουμπιού λειτουργίας..... | 60 |
| Διαδικασία..... | 60 |
| Μετέπειτα απαιτούμενες ενέργειες..... | 60 |
| Κεφάλαιο 32: Αφαίρεση του επάνω πλαισίου I/O..... | 61 |
| Προαπαιτούμενες ενέργειες..... | 61 |
| Διαδικασία..... | 61 |
| Κεφάλαιο 33: Επανατοποθέτηση του πάνω πλαισίου I/O..... | 64 |
| Διαδικασία..... | 64 |
| Μετέπειτα απαιτούμενες ενέργειες..... | 64 |
| Κεφάλαιο 34: Αφαίρεση της διάταξης του φουσητήρα και της ψύκτρας..... | 65 |
| Προαπαιτούμενες ενέργειες..... | 65 |
| Διαδικασία..... | 65 |
| Κεφάλαιο 35: Επανατοποθέτηση της διάταξης του φουσητήρα και της ψύκτρας..... | 69 |
| Διαδικασία..... | 69 |
| Μετέπειτα απαιτούμενες ενέργειες..... | 69 |

| | |
|--|-----------|
| Κεφάλαιο 36: Αφαίρεση της ψύκτρας VR..... | 70 |
| Προαπαιτούμενες ενέργειες..... | 70 |
| Διαδικασία..... | 70 |
| Κεφάλαιο 37: Επανατοποθέτηση της ψύκτρας VR..... | 71 |
| Διαδικασία..... | 71 |
| Μετάπειτα απαιτούμενες ενέργειες..... | 71 |
| Κεφάλαιο 38: Αφαίρεση της διάταξης του ανεμιστήρα και της ψύκτρας του επεξεργαστή..... | 72 |
| Προαπαιτούμενες ενέργειες..... | 72 |
| Διαδικασία..... | 72 |
| Κεφάλαιο 39: Επανατοποθέτηση της διάταξης του ανεμιστήρα και της ψύκτρας του επεξεργαστή..... | 74 |
| Διαδικασία..... | 74 |
| Μετάπειτα απαιτούμενες ενέργειες..... | 74 |
| Κεφάλαιο 40: Αφαίρεση του ανεμιστήρα του πλαισίου του υπολογιστή..... | 75 |
| Προαπαιτούμενες ενέργειες..... | 75 |
| Διαδικασία..... | 75 |
| Κεφάλαιο 41: Επανατοποθέτηση του ανεμιστήρα του πλαισίου του υπολογιστή..... | 77 |
| Διαδικασία..... | 77 |
| Μετάπειτα απαιτούμενες ενέργειες..... | 77 |
| Κεφάλαιο 42: Αφαίρεση του επεξεργαστή..... | 78 |
| Προαπαιτούμενες ενέργειες..... | 78 |
| Διαδικασία..... | 78 |
| Κεφάλαιο 43: Επανατοποθέτηση του επεξεργαστή..... | 80 |
| Διαδικασία..... | 80 |
| Μετάπειτα απαιτούμενες ενέργειες..... | 81 |
| Κεφάλαιο 44: Αφαίρεση της κάρτας ασύρματης επικοινωνίας..... | 82 |
| Προαπαιτούμενες ενέργειες..... | 82 |
| Διαδικασία..... | 82 |
| Κεφάλαιο 45: Επανατοποθέτηση της κάρτας ασύρματης επικοινωνίας..... | 84 |
| Διαδικασία..... | 84 |
| Μετάπειτα απαιτούμενες ενέργειες..... | 85 |
| Κεφάλαιο 46: Αφαίρεση των κεραιών..... | 86 |
| Προαπαιτούμενες ενέργειες..... | 86 |
| Διαδικασία..... | 86 |
| Κεφάλαιο 47: Επανατοποθέτηση των κεραιών..... | 89 |
| Διαδικασία..... | 89 |
| Μετάπειτα απαιτούμενες ενέργειες..... | 89 |

| | |
|--|------------|
| Κεφάλαιο 48: Αφαίρεση της πλακέτας συστήματος..... | 90 |
| Προαπαιτούμενες ενέργειες..... | 90 |
| Διαδικασία..... | 90 |
| Κεφάλαιο 49: Επανατοποθέτηση της πλακέτας συστήματος..... | 92 |
| Διαδικασία..... | 92 |
| Μετέπειτα απαιτούμενες ενέργειες..... | 92 |
| Κεφάλαιο 50: Λήψη προγραμμάτων οδήγησης..... | 93 |
| Λήψη του προγράμματος οδήγησης ήχου..... | 93 |
| Λήψη του προγράμματος οδήγησης γραφικών..... | 93 |
| Λήψη του προγράμματος οδήγησης USB 3.0..... | 93 |
| Λήψη του προγράμματος οδήγησης Wi-Fi..... | 94 |
| Λήψη του προγράμματος οδήγησης της μονάδας ανάγνωσης καρτών πολυμέσων..... | 94 |
| Λήψη του προγράμματος οδήγησης του πλινθιοσυνόλου..... | 94 |
| Λήψη του προγράμματος οδήγησης για το δίκτυο..... | 95 |
| Κεφάλαιο 51: Ρύθμιση συστήματος..... | 96 |
| Ακολουθία εκκίνησης..... | 96 |
| Πλήκτρα πλοήγησης..... | 96 |
| Επισκόπηση BIOS..... | 97 |
| Είσοδος στο πρόγραμμα ρύθμισης του BIOS..... | 97 |
| Επιλογές στο πρόγραμμα System Setup (Ρύθμιση συστήματος)..... | 97 |
| Κωδικός πρόσβασης στο σύστημα και κωδικός πρόσβασης για τη ρύθμιση..... | 101 |
| Εκχώρηση κωδικού πρόσβασης για τη ρύθμιση του συστήματος..... | 102 |
| Διαγραφή ή αλλαγή υπάρχοντος κωδικού πρόσβασης για τη ρύθμιση συστήματος..... | 102 |
| Απαλοιφή ρυθμίσεων CMOS..... | 103 |
| Διαγραφή ξεχασμένων κωδικών πρόσβασης..... | 104 |
| Κεφάλαιο 52: Αντιμετώπιση προβλημάτων..... | 107 |
| Διαγνωστικά βελτιωμένης αξιολόγησης του συστήματος πριν από την εκκίνηση (Enhanced Pre-Boot System Assessment (ePSA))..... | 107 |
| Εκτέλεση των διαγνωστικών ePSA..... | 107 |
| Διαγνωστικά..... | 107 |
| Ενημέρωση του BIOS (κλειδί USB)..... | 108 |
| Αναβάθμιση του BIOS..... | 108 |
| Μέσα δημιουργίας αντιγράφων ασφαλείας και επιλογές αποκατάστασης..... | 109 |
| Ενσωματωμένος αυτοδιαγνωστικός έλεγχος (BIST) μονάδας τροφοδοτικού..... | 109 |
| Βήματα για την επιβεβαίωση βλάβης της μονάδας τροφοδοτικού..... | 109 |
| Απενεργοποίηση και ενεργοποίηση του Wi-Fi..... | 110 |
| Κεφάλαιο 53: Λήψη βοήθειας και επικοινωνία με την Dell..... | 111 |

Πριν από την εκτέλεση εργασιών στο εσωτερικό του υπολογιστή σας

ΣΗΜΕΙΩΣΗ: Οι εικόνες που θα βρείτε στο έγγραφο ενδέχεται να διαφέρουν από τον υπολογιστή σας, πράγμα που εξαρτάται από τη συνδεσμολογία που παραγγείλατε.

Προτού ξεκινήσετε

1. Αποθηκεύστε και κλείστε όλα τα ανοιχτά αρχεία και τερματίστε όλες τις ανοιχτές εφαρμογές.
2. Τερματίστε τη λειτουργία του υπολογιστή σας. Κάντε κλικ στις επιλογές **Start** >  **Power** > **Shut down** (Έναρξη > Κουμπί λειτουργίας > Τερματισμός λειτουργίας).

ΣΗΜΕΙΩΣΗ: Αν χρησιμοποιείτε διαφορετικό λειτουργικό σύστημα, ανατρέξτε στην τεκμηρίωσή του για οδηγίες όσον αφορά τον τερματισμό της λειτουργίας του.
3. Αποσυνδέστε τον υπολογιστή σας και όλες τις προσαρτημένες συσκευές από τις ηλεκτρικές τους πρίζες.
4. Αποσυνδέστε από τον υπολογιστή σας κάθε συσκευή δικτύου και περιφερειακό που έχετε προσαρτήσει, π.χ. πληκτρολόγιο, ποντίκι και οθόνη.
5. Αφαιρέστε από τον υπολογιστή σας κάθε κάρτα πολυμέσων και οπτικό δίσκο, αν υπάρχουν.
6. Αφού αποσυνδέσετε κάθε βύσμα από τον υπολογιστή, πιέστε παρατεταμένα το κουμπί λειτουργίας επί 5 δευτερόλεπτα για να γειωθεί η πλακέτα συστήματος.

Οδηγίες ασφαλείας

Για να προστατεύσετε τον υπολογιστή σας από πιθανή ζημιά και να διασφαλίσετε την ατομική σας προστασία, ακολουθήστε τις παρακάτω οδηγίες για θέματα ασφαλείας. Αν δεν αναφέρεται διαφορετικά, για κάθε διαδικασία που περιλαμβάνεται στο παρόν έγγραφο θεωρείται δεδομένο ότι έχετε διαβάσει τις πληροφορίες ασφαλείας που συνοδεύουν τον υπολογιστή.

- ΣΗΜΕΙΩΣΗ:** Διαβάστε τις οδηγίες που παραλάβατε μαζί με τον υπολογιστή σας και αφορούν θέματα ασφάλειας προτού εκτελέσετε οποιαδήποτε εργασία στο εσωτερικό του. Για περισσότερες άριστες πρακτικές σε θέματα ασφαλείας ανατρέξτε στην αρχική σελίδα του ιστοτόπου για τη συμμόρφωση προς τις κανονιστικές διατάξεις στη διεύθυνση www.dell.com/regulatory_compliance.
- ΣΗΜΕΙΩΣΗ:** Αποσυνδέστε όλες τις πηγές ισχύος προτού ανοίξετε το κάλυμμα ή τα πλαίσια του υπολογιστή. Αφού τελειώσετε τις εργασίες στο εσωτερικό του υπολογιστή, επανατοποθετήστε όλα τα καλύμματα και τα πλαίσια και όλες τις βίδες προτού τον συνδέσετε στην ηλεκτρική πρίζα.
- ΠΡΟΣΟΧΗ:** Για να μην πάθει ζημιά ο υπολογιστής, διασφαλίστε ότι η επιφάνεια στην οποία θα εκτελέσετε τις εργασίες είναι επίπεδη και καθαρή.
- ΠΡΟΣΟΧΗ:** Φροντίστε να μεταχειρίζεστε τα εξαρτήματα και τις κάρτες με προσοχή. Μην αγγίζετε τα εξαρτήματα ή τις επαφές στις κάρτες. Φροντίστε να πιάνετε τις κάρτες από τις άκρες τους ή από τον μεταλλικό βραχίονα στήριξής τους. Φροντίστε να πιάνετε τα εξαρτήματα, όπως τον επεξεργαστή, από τις άκρες τους και όχι από τις ακίδες τους.
- ΠΡΟΣΟΧΗ:** Εσείς πρέπει να αναλαμβάνετε μόνο τις εργασίες αντιμετώπισης προβλημάτων και τις επισκευές για τις οποίες σας δίνει εξουσιοδότηση ή οδηγίες η ομάδα τεχνικής βοήθειας της Dell. Η εγγύησή σας δεν καλύπτει ζημιές λόγω εργασιών συντήρησης που δεν είναι εξουσιοδοτημένες από τη Dell. Ανατρέξτε στις οδηγίες ασφαλείας που παραλάβατε μαζί με το προϊόν ή στην ιστοσελίδα www.dell.com/regulatory_compliance.
- ΠΡΟΣΟΧΗ:** Προτού αγγίξετε οτιδήποτε στο εσωτερικό του υπολογιστή σας, γειωθείτε χρησιμοποιώντας μεταλλικό περικάρπιο γείωσης ή αγγίζοντας κατά διαστήματα μια άβαφη μεταλλική επιφάνεια, όπως το μέταλλο στην πίσω πλευρά του υπολογιστή. Την ώρα που εργάζεστε, φροντίστε να αγγίζετε κατά διαστήματα μια άβαφη μεταλλική

επιφάνεια ώστε να φεύγει ο στατικός ηλεκτρισμός που υπάρχει κίνδυνος να προκαλέσει βλάβη στα εσωτερικά εξαρτήματα.

ΠΡΟΣΟΧΗ: Όταν αποσυνδέετε ένα καλώδιο, τραβήξτε τον σύνδεσμο ή τη γλωττίδα του και όχι αυτό καθαυτό το καλώδιο. Ορισμένα καλώδια έχουν συνδέσμους με γλωττίδες ασφαλείας ή πεταλούδες που πρέπει να αποδεσμεύσετε προτού αποσυνδέσετε τα καλώδια. Όταν αποσυνδέετε καλώδια, φροντίστε να τα κρατάτε καλά ευθυγραμμισμένα για να μη λυγίσουν οι ακίδες των συνδέσμων. Όταν συνδέετε καλώδια, φροντίστε να προσανατολίζετε και να ευθυγραμμίζετε σωστά τις θύρες και τους συνδέσμους.

ΠΡΟΣΟΧΗ: Πιέστε και βγάλτε κάθε εγκατεστημένη κάρτα από τη μονάδα ανάγνωσης καρτών πολυμέσων.

ΣΗΜΕΙΩΣΗ: Το χρώμα του υπολογιστή σας και ορισμένων εξαρτημάτων μπορεί να διαφέρει από αυτό που βλέπετε στις εικόνες του εγγράφου.

Συνιστώμενα εργαλεία









Για τις διαδικασίες που παρατίθενται στο έγγραφο ενδέχεται να απαιτούνται τα εξής εργαλεία:

- Σταυροκατσάβιδο #1
- Σταυροκατσάβιδο #2
- Πλαστική σφήνα





Λίστα βιδών

Στον πίνακα που ακολουθεί παρατίθεται η λίστα των βιδών οι οποίες χρησιμοποιούνται για τη στερέωση διαφόρων εξαρτημάτων στον υπολογιστή.

Πίνακας 1. Λίστα βιδών

| Εξάρτημα | Στερέωση σε | Τύπος βίδας | Ποσότητα | Εικόνα βίδας |
|--|----------------------------|-------------|---|---|
| Μάνταλο αποδέσμευσης καλύμματος δεξιάς πλευράς | Πλαίσιο υπολογιστή | #6-32xL7-12 | 1 |  |
| Σκληρός δίσκος | Υποστήριγμα σκληρού δίσκου | 6-32 1/4" | 4 |  |
| Θήκη σκληρού δίσκου | Πλαίσιο υπολογιστή | 6-32 1/4" | 6 (δύο ανά εγκατεστημένη θήκη σκληρού δίσκου) |  |
| Υποστήριγμα τροφοδοτικού | Πλαίσιο υπολογιστή | 6-32 1/4" | 2 |  |
| Μονάδα τροφοδοτικού | Πλαίσιο υπολογιστή | 6-32 1/4" | 4 |  |
| Ανεμιστήρας | Διάταξη ψύκτρας | 6-32 1/4" | 3 |  |
| Ανεμιστήρας πλαισίου υπολογιστή | Πλαίσιο υπολογιστή | 6-32 1/4" | 1 |  |
| Μονάδα κουμπιού λειτουργίας | Πάνω πλαίσιο | 6-32 1/4" | 1 |  |
| Μονάδα δίσκου στερεάς κατάστασης | Πλακέτα συστήματος | M2x2,5 | 1 |  |

Πίνακας 1. Λίστα βιδών (συνεχίζεται)

| Εξάρτημα | Στερέωση σε | Τύπος βίδας | Ποσότητα | Εικόνα βίδας |
|------------------------------|------------------------------------|-------------|----------|---|
| Κάρτα ασύρματης επικοινωνίας | Πλακέτα συστήματος | M2x2,5 | 1 |  |
| Πάνω πλαίσιο I/O | Πλαίσιο υπολογιστή | 6-32 1/4" | 4 |  |
| Μονάδα οπτικού δίσκου | Υποστήριγμα μονάδας οπτικού δίσκου | M2x2,5 | 1 |  |
| Πλακέτα συστήματος | Πλαίσιο υπολογιστή | 6-32 1/4" | 8 |  |

Μετά την εκτέλεση εργασιών στο εσωτερικό του υπολογιστή σας

ΠΡΟΣΟΧΗ: Αν αφήσετε σκόρπιες ή χαλαρωμένες βίδες μέσα στον υπολογιστή σας, υπάρχει κίνδυνος να πάθει σοβαρότατη ζημιά.

1. Επανατοποθετήστε όλες τις βίδες και βεβαιωθείτε ότι δεν έχουν μείνει κάποιες σκόρπιες μέσα στον υπολογιστή σας.
2. Συνδέστε κάθε εξωτερική συσκευή, περιφερειακή συσκευή ή καλώδιο που αφαιρέσατε προτού εκτελέσετε εργασίες στον υπολογιστή σας.
3. Επανατοποθετήστε κάθε κάρτα πολυμέσων, δίσκο ή άλλο εξάρτημα που αφαιρέσατε προτού εκτελέσετε εργασίες στον υπολογιστή σας.
4. Συνδέστε τον υπολογιστή σας και όλες τις προσαρτημένες συσκευές στις ηλεκτρικές τους πρίζες.
5. Ενεργοποιήστε τον υπολογιστή σας.

Τεχνική επισκόπηση

ΣΗΜΕΙΩΣΗ: Διαβάστε τις οδηγίες που παραλάβατε μαζί με τον υπολογιστή σας και αφορούν θέματα ασφάλειας προτού εκτελέσετε οποιαδήποτε εργασία στο εσωτερικό του και ακολουθήστε τα βήματα που παρατίθενται στην ενότητα **Πριν από την εκτέλεση εργασιών στο εσωτερικό του υπολογιστή σας**. Μετά την εκτέλεση εργασιών στο εσωτερικό του υπολογιστή σας, ακολουθήστε τις οδηγίες που παρατίθενται στην ενότητα **Μετά την εκτέλεση εργασιών στο εσωτερικό του υπολογιστή σας**. Για περισσότερες άριστες πρακτικές σε θέματα ασφάλειας ανατρέξτε στην αρχική σελίδα του ιστοτόπου για τη συμμόρφωση προς τις κανονιστικές διατάξεις στη διεύθυνση www.dell.com/regulatory_compliance.

Εσωτερική όψη του υπολογιστή σας

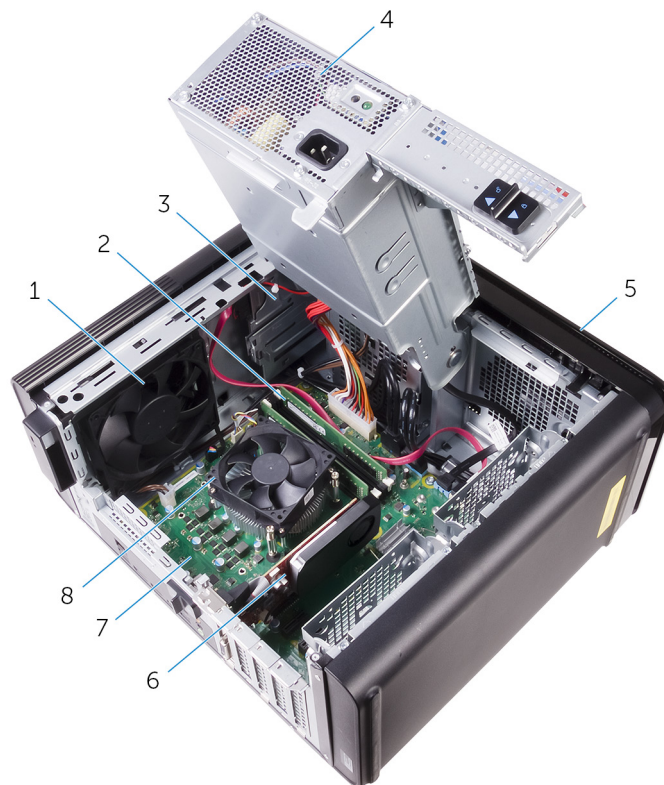

- | | |
|------------------------------------|---|
| 1. ανεμιστήρας πλαισίου υπολογιστή | 2. μονάδες μνήμης |
| 3. μονάδα οπτικού δίσκου | 4. μονάδα τροφοδοτικού |
| 5. μπροστινή στεφάνη συγκράτησης | 6. κάρτα γραφικών |
| 7. πλακέτα συστήματος | 8. διάταξη ανεμιστήρα και ψύκτρας επεξεργαστή |

Εξαρτήματα πλακέτας συστήματος

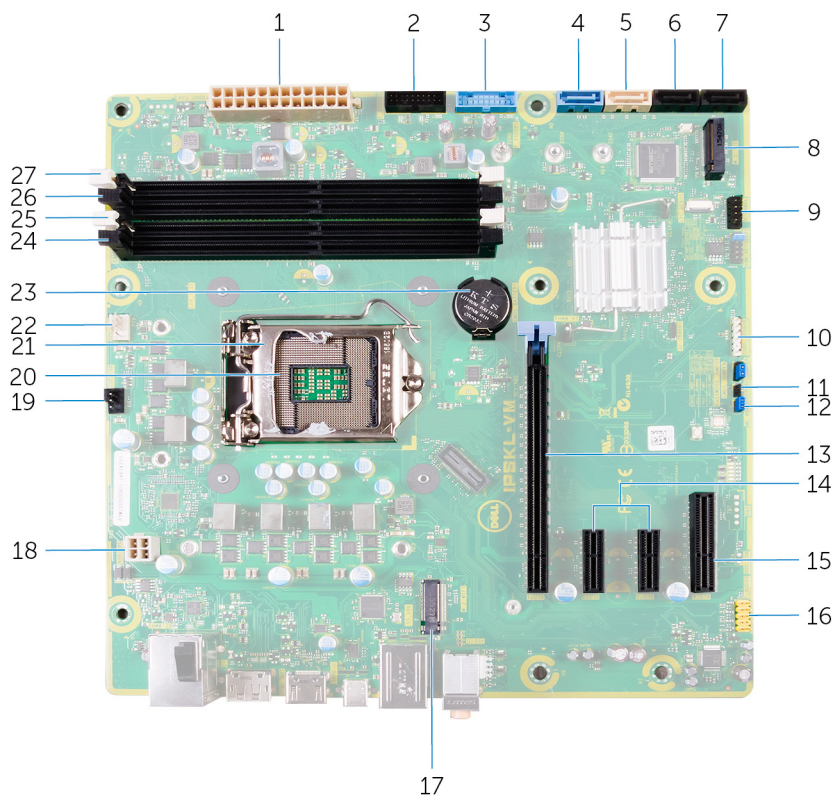

1. υποδοχή τροφοδοσίας πλακέτας συστήματος (ATX_POWER)
2. εμπρός θύρα USB 2 (F_SSUSB2)
3. εμπρός θύρα USB 1 (F_SSUSB1)
4. SATA 6 Gbps για σκληρό δίσκο (SATA1)
5. SATA 6 Gbps για μονάδα οπτικού δίσκου (SATA2)
6. σύνδεσμος μονάδας δίσκου SATA 6 Gbps (SATA3)
7. σύνδεσμος μονάδας δίσκου SATA 6 Gbps (SATA4)
8. υποδοχή μονάδας δίσκου στερεάς κατάστασης (M.2 SSD)
9. μπροστινό πλαίσιο I/O (F_PANEL)
10. σύνδεσμος μονάδας ανάγνωσης καρτών πολυμέσων (CARD_READER)
11. βραχυκυκλωτήρας επαναφοράς CMOS (CMOS JUMPER)
12. βραχυκυκλωτήρας επαναφοράς κωδικών πρόσβασης (PASSWORD JUMPER)
13. υποδοχή κάρτας PCI-Express x16 (SLOT1)
14. υποδοχή κάρτας PCI Express x1 (SLOT 2 και SLOT 3)
15. υποδοχή κάρτας PCI Express x4 (SLOT 4)
16. μπροστινή υποδοχή ήχου (F_audio)
17. υποδοχή κάρτας ασύρματης επικοινωνίας (M.2_SLOT1)
18. καλώδιο τροφοδοσίας CPU (ATX_CPU)
19. σύνδεσμος ανεμιστήρα πλαισίου υπολογιστή (TOP_FAN)
20. υποδοχή επεξεργαστή
21. μάνταλο αποδέσμευσης επεξεργαστή
22. σύνδεσμος ανεμιστήρα επεξεργαστή (CPU_FAN)
23. μπαταρία σε σχήμα νομίσματος (CMOS BATTERY)
24. υποδοχή μονάδας μνήμης (DIMM3)
25. υποδοχή μονάδας μνήμης (DIMM1)
26. υποδοχή μονάδας μνήμης (DIMM4)
27. υποδοχή μονάδας μνήμης (DIMM2)

Αφαίρεση του καλύμματος της δεξιάς πλευράς

ΣΗΜΕΙΩΣΗ: Διαβάστε τις οδηγίες που παραλάβατε μαζί με τον υπολογιστή σας και αφορούν θέματα ασφάλειας προτού εκτελέσετε οποιαδήποτε εργασία στο εσωτερικό του και ακολουθήστε τα βήματα που παρατίθενται στην ενότητα **Πριν από την εκτέλεση εργασιών στο εσωτερικό του υπολογιστή σας**. Μετά την εκτέλεση εργασιών στο εσωτερικό του υπολογιστή σας, ακολουθήστε τις οδηγίες που παρατίθενται στην ενότητα **Μετά την εκτέλεση εργασιών στο εσωτερικό του υπολογιστή σας**. Για περισσότερες άριστες πρακτικές σε θέματα ασφάλειας ανατρέξτε στην αρχική σελίδα του ιστοτόπου για τη συμμόρφωση προς τις κανονιστικές διατάξεις στη διεύθυνση www.dell.com/regulatory_compliance.

Διαδικασία

1. Φέρτε τον υπολογιστή σε όρθια θέση.
2. Αφαιρέστε τη βίδα (#6-32xL7-12) που συγκρατεί το μάνταλο αποδέσμευσης του καλύμματος της δεξιάς πλευράς στο πλαίσιο του υπολογιστή.
3. Τραβήξτε το μάνταλο αποδέσμευσης του καλύμματος της δεξιάς πλευράς.
4. Ανασηκώστε το κάλυμμα της δεξιάς πλευράς και μετά σύρετέ το προς το επάνω μέρος του υπολογιστή.
5. Αφαιρέστε το κάλυμμα της δεξιάς πλευράς από το πλαίσιο του υπολογιστή.



Αριθμός 1. Αφαίρεση του καλύμματος της δεξιάς πλευράς

- a. μάνταλο αποδέσμευσης καλύμματος δεξιάς πλευράς
- b. πλαίσιο υπολογιστή
- c. κάλυμμα δεξιάς πλευράς

Επανατοποθέτηση του καλύμματος της δεξιάς πλευράς

ΣΗΜΕΙΩΣΗ: Διαβάστε τις οδηγίες που παραλάβατε μαζί με τον υπολογιστή σας και αφορούν θέματα ασφάλειας προτού εκτελέσετε οποιαδήποτε εργασία στο εσωτερικό του και ακολουθήστε τα βήματα που παρατίθενται στην ενότητα **Πριν από την εκτέλεση εργασιών στο εσωτερικό του υπολογιστή σας**. Μετά την εκτέλεση εργασιών στο εσωτερικό του υπολογιστή σας, ακολουθήστε τις οδηγίες που παρατίθενται στην ενότητα **Μετά την εκτέλεση εργασιών στο εσωτερικό του υπολογιστή σας**. Για περισσότερες άριστες πρακτικές σε θέματα ασφάλειας ανατρέξτε στην αρχική σελίδα του ιστοτόπου για τη συμμόρφωση προς τις κανονιστικές διατάξεις στη διεύθυνση www.dell.com/regulatory_compliance.

Διαδικασία

1. Ευθυγραμμίστε τις γλωττίδες στο κάλυμμα της δεξιάς πλευράς με τις υποδοχές στο κάτω μέρος του πλαισίου του υπολογιστή και κουμπώστε το κάλυμμα για να ασφαλίσει στη σωστή του θέση.

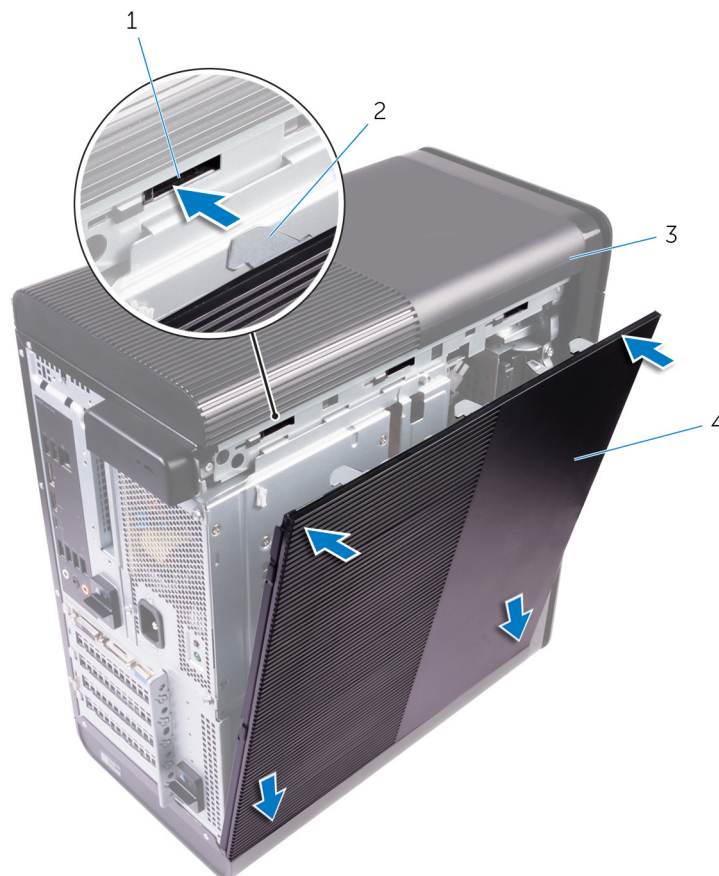

Αριθμός 2. Επανατοποθέτηση καλύμματος δεξιάς πλευράς

- | | |
|-----------------------|---------------------------|
| 1. υποδοχές | 2. γλωττίδες |
| 3. πλαίσιο υπολογιστή | 4. κάλυμμα δεξιάς πλευράς |

 **ΣΗΜΕΙΩΣΗ:** Στους υπολογιστές που διατίθενται με τροφοδοτικό 850 W, βεβαιωθείτε ότι τα δύο λάστιχα είναι κολλημένα στη θέση που επισημαίνεται στο εσωτερικό του καλύμματος της δεξιάς πλευράς.

2. Επανατοποθετήστε τη βίδα (#6-32xL7-12) που συγκρατεί το μάνταλο αποδέσμευσης του καλύμματος της δεξιάς πλευράς στο πλαίσιο του υπολογιστή.

Αφαίρεση της μπροστινής στεφάνης συγκράτησης

ΣΗΜΕΙΩΣΗ: Διαβάστε τις οδηγίες που παραλάβατε μαζί με τον υπολογιστή σας και αφορούν θέματα ασφάλειας προτού εκτελέσετε οποιαδήποτε εργασία στο εσωτερικό του και ακολουθήστε τα βήματα που παρατίθενται στην ενότητα **Πριν από την εκτέλεση εργασιών στο εσωτερικό του υπολογιστή σας**. Μετά την εκτέλεση εργασιών στο εσωτερικό του υπολογιστή σας, ακολουθήστε τις οδηγίες που παρατίθενται στην ενότητα **Μετά την εκτέλεση εργασιών στο εσωτερικό του υπολογιστή σας**. Για περισσότερες άριστες πρακτικές σε θέματα ασφάλειας ανατρέξτε στην αρχική σελίδα του ιστοτόπου για τη συμμόρφωση προς τις κανονιστικές διατάξεις στη διεύθυνση www.dell.com/regulatory_compliance.

Προαπαιτούμενες ενέργειες

1. Αφαιρέστε το κάλυμμα της δεξιάς πλευράς.
2. Αφαιρέστε τη μονάδα οπτικού δίσκου.

Διαδικασία

1. Ξεκινώντας από την επάνω πλευρά, αποδεσμεύστε τις γλωπίδες της μπροστινής στεφάνης συγκράτησης τη μία μετά την άλλη με τη σειρά μετακινώντας τις έξω από τις υποδοχές του μπροστινού πλαισίου.



Αριθμός 3. Αφαίρεση της μπροστινής στεφάνης συγκράτησης

- a. μπροστινή στεφάνη συγκράτησης
 - b. γλωπίδες μπροστινής στεφάνης συγκράτησης
2. Περιστρέψτε και τραβήξτε την μπροστινή στεφάνη συγκράτησης από την μπροστινή πλευρά του πλαισίου, για να την αποδεσμεύσετε από τις υποδοχές του πλαισίου.

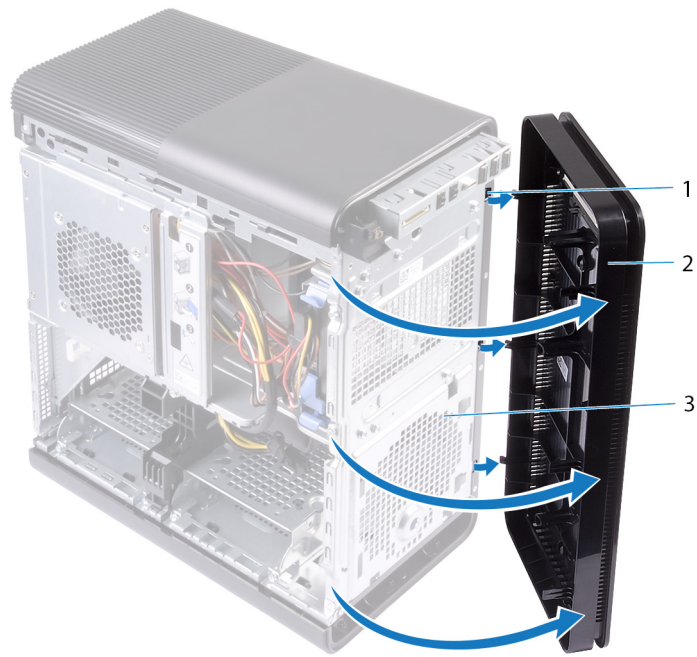

Αριθμός 4. Αφαίρεση της μπροστινής στεφάνης συγκράτησης

- a. υποδοχές
- b. μπροστινή στεφάνη συγκράτησης
- c. μπροστινό πλαίσιο

Επανατοποθέτηση της μπροστινής στεφάνης συγκράτησης

ΣΗΜΕΙΩΣΗ: Διαβάστε τις οδηγίες που παραλάβατε μαζί με τον υπολογιστή σας και αφορούν θέματα ασφάλειας προτού εκτελέσετε οποιαδήποτε εργασία στο εσωτερικό του και ακολουθήστε τα βήματα που παρατίθενται στην ενότητα **Πριν από την εκτέλεση εργασιών στο εσωτερικό του υπολογιστή σας**. Μετά την εκτέλεση εργασιών στο εσωτερικό του υπολογιστή σας, ακολουθήστε τις οδηγίες που παρατίθενται στην ενότητα **Μετά την εκτέλεση εργασιών στο εσωτερικό του υπολογιστή σας**. Για περισσότερες άριστες πρακτικές σε θέματα ασφάλειας ανατρέξτε στην αρχική σελίδα του ιστοτόπου για τη συμμόρφωση προς τις κανονιστικές διατάξεις στη διεύθυνση www.dell.com/regulatory_compliance.

Διαδικασία

1. Ευθυγραμμίστε τις γλωττίδες στην μπροστινή στεφάνη συγκράτησης με τις υποδοχές στο πλαίσιο του υπολογιστή.
2. Περιστρέψτε την μπροστινή στεφάνη συγκράτησης προς το πλαίσιο τόσο ώστε οι γλωττίδες της να κουμπώσουν στη σωστή τους θέση.

Μετάπειτα απαιτούμενες ενέργειες

1. Επανατοποθετήστε τη **μονάδα οπτικού δίσκου**.
2. Επανατοποθετήστε το **κάλυμμα της δεξιάς πλευράς**.

Αφαίρεση της μονάδας οπτικού δίσκου

ΣΗΜΕΙΩΣΗ: Διαβάστε τις οδηγίες που παραλάβατε μαζί με τον υπολογιστή σας και αφορούν θέματα ασφάλειας προτού εκτελέσετε οποιαδήποτε εργασία στο εσωτερικό του και ακολουθήστε τα βήματα που παρατίθενται στην ενότητα **Πριν από την εκτέλεση εργασιών στο εσωτερικό του υπολογιστή σας**. Μετά την εκτέλεση εργασιών στο εσωτερικό του υπολογιστή σας, ακολουθήστε τις οδηγίες που παρατίθενται στην ενότητα **Μετά την εκτέλεση εργασιών στο εσωτερικό του υπολογιστή σας**. Για περισσότερες άριστες πρακτικές σε θέματα ασφάλειας ανατρέξτε στην αρχική σελίδα του ιστοτόπου για τη συμμόρφωση προς τις κανονιστικές διατάξεις στη διεύθυνση www.dell.com/regulatory_compliance.

Προαπαιτούμενες ενέργειες

1. Αφαιρέστε το κάλυμμα της δεξιάς πλευράς.
2. Ακολουθήστε τη διαδικασία από το βήμα 1 έως το βήμα 2 που περιγράφονται στην ενότητα «Αφαίρεση της μονάδας του τροφοδοτικού».

Διαδικασία

1. Αποσυνδέστε το καλώδιο τροφοδοσίας και το καλώδιο δεδομένων από τη μονάδα οπτικού δίσκου.
2. Τραβήξτε τη γλωττίδα αποδέσμευσης στη θήκη της μονάδας σκληρού δίσκου προς την κάτω πλευρά του υπολογιστή.
3. Σπρώξτε τη μονάδα οπτικού δίσκου για να την αφαιρέσετε περνώντας την συρτά μέσα από την μπροστινή πλευρά του υπολογιστή.

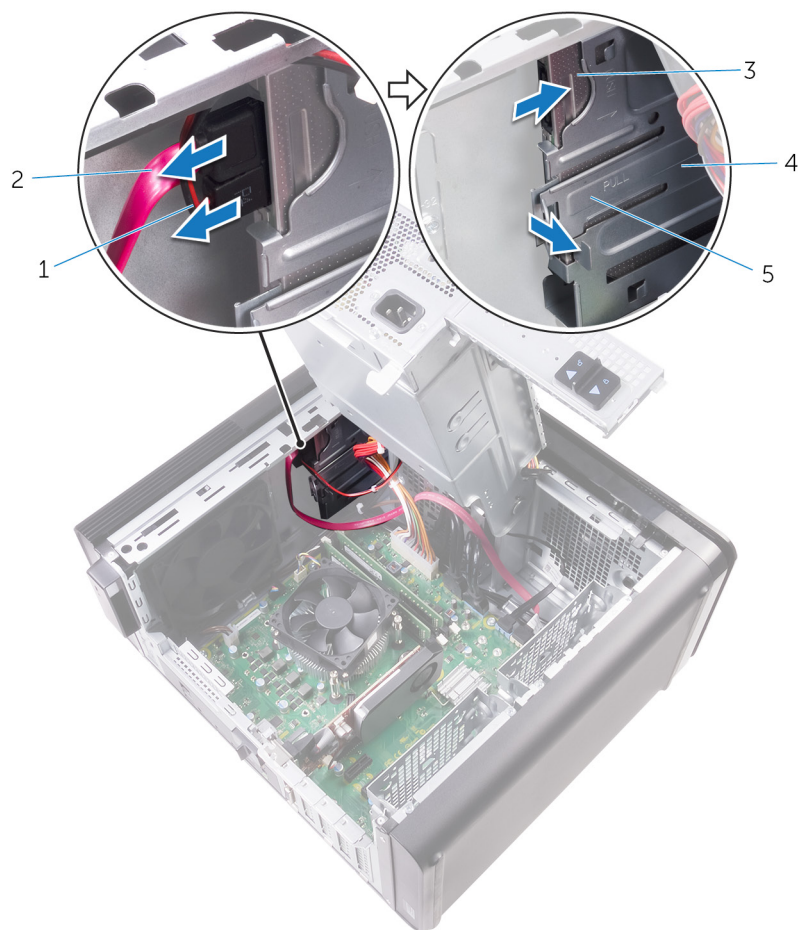

Αριθμός 5. Αφαίρεση της μονάδας οπτικού δίσκου

- | | |
|--------------------------|--------------------------------|
| 1. καλώδιο τροφοδοσίας | 2. καλώδιο δεδομένων |
| 3. μονάδα οπτικού δίσκου | 4. θήκη μονάδας οπτικού δίσκου |
| 5. γλωττίδα αποδέσμευσης | |

4. Σπρώξτε τη μονάδα οπτικού δίσκου και περάστε την συρτά μέσα από την μπροστινή πλευρά του υπολογιστή.

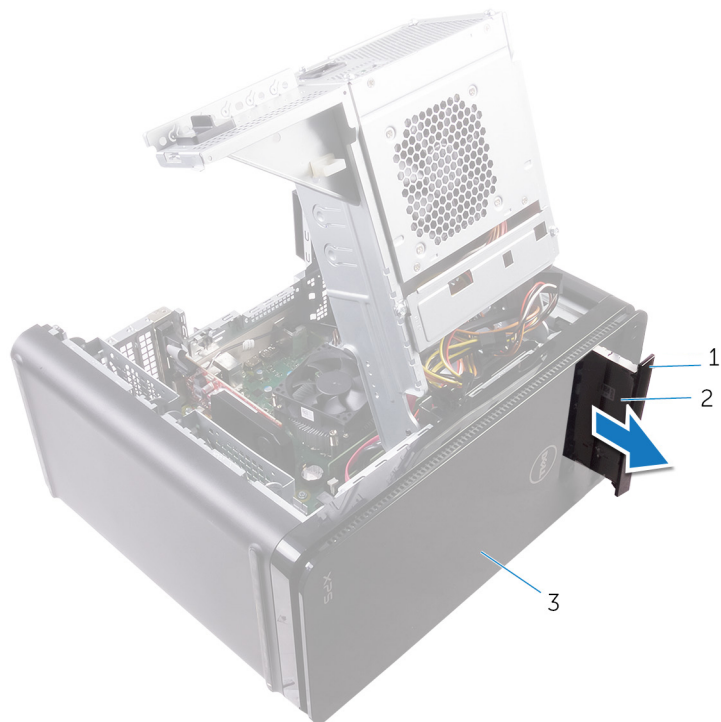

Αριθμός 6. Αφαίρεση της μονάδας οπτικού δίσκου

- a. στεφάνη συγκράτησης μονάδας οπτικού δίσκου
 - b. μονάδα οπτικού δίσκου
 - c. μπροστινή στεφάνη συγκράτησης
5. Αφαιρέστε τη βίδα που συγκρατεί στη μονάδα οπτικού δίσκου το υποστήριγμά της.



Αριθμός 7. Αφαίρεση της μονάδας οπτικού δίσκου

- a. Βίδα M2x2.5

- b. υποστήριγμα μονάδας οπτικού δίσκου
 - c. μονάδα οπτικού δίσκου
6. Βγάλετε τη μονάδα οπτικού δίσκου βάζοντας ένα αιχμηρό κατασαβίδι στην οπή εξαγωγής της μονάδας οπτικού δίσκου.

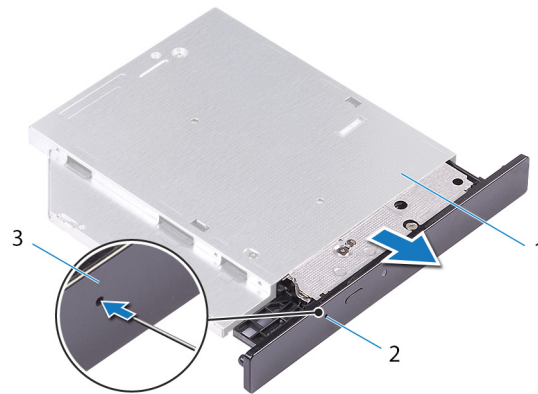

Αριθμός 8. Αφαίρεση της στεφάνης συγκράτησης της μονάδας οπτικού δίσκου

- a. μονάδα οπτικού δίσκου
 - b. οπή εξαγωγής δίσκων στη μονάδα οπτικού δίσκου
 - c. στεφάνη συγκράτησης μονάδας οπτικού δίσκου
7. Χρησιμοποιώντας μια πλαστική σφήνα, σπρώξτε απαλά τη στεφάνη συγκράτησης της μονάδας οπτικού δίσκου, για να βγάλετε τις γλωττίδες από τις υποδοχές της μονάδας οπτικού δίσκου.

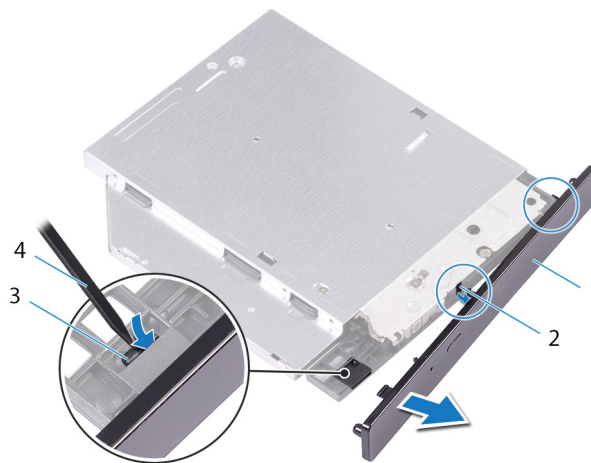

Αριθμός 9. Αφαίρεση της στεφάνης συγκράτησης της μονάδας οπτικού δίσκου

- 1. στεφάνη συγκράτησης μονάδας οπτικού δίσκου
- 2. υποδοχή
- 3. γλωττίδα
- 4. πλαστική σφήνα

Επανατοποθέτηση της μονάδας οπτικού δίσκου

ΣΗΜΕΙΩΣΗ: Διαβάστε τις οδηγίες που παραλάβατε μαζί με τον υπολογιστή σας και αφορούν θέματα ασφάλειας προτού εκτελέσετε οποιαδήποτε εργασία στο εσωτερικό του και ακολουθήστε τα βήματα που παρατίθενται στην ενότητα **Πριν από την εκτέλεση εργασιών στο εσωτερικό του υπολογιστή σας**. Μετά την εκτέλεση εργασιών στο εσωτερικό του υπολογιστή σας, ακολουθήστε τις οδηγίες που παρατίθενται στην ενότητα **Μετά την εκτέλεση εργασιών στο εσωτερικό του υπολογιστή σας**. Για περισσότερες άριστες πρακτικές σε θέματα ασφάλειας ανατρέξτε στην αρχική σελίδα του ιστοτόπου για τη συμμόρφωση προς τις κανονιστικές διατάξεις στη διεύθυνση www.dell.com/regulatory_compliance.

Διαδικασία

1. Ευθυγραμμίστε την οπή για τη βίδα στο υποστήριγμα της μονάδας οπτικού δίσκου με την αντίστοιχη οπή στη μονάδα οπτικού δίσκου.
2. Επανατοποθετήστε τη βίδα που συγκρατεί στη μονάδα οπτικού δίσκου το υποστήριγμά της.
3. Ευθυγραμμίστε τις γλωττίδες στη στεφάνη συγκράτησης της μονάδας οπτικού δίσκου με τις υποδοχές στη μονάδα οπτικού δίσκου και κουμπώστε τη μονάδα στη σωστή της θέση.
4. Από την μπροστινή πλευρά του υπολογιστή φέρτε συρτά τη μονάδα οπτικού δίσκου μέσα στη θήκη της τόσο ώστε να κουμπώσει στη σωστή της θέση.
5. Συνδέστε το καλώδιο τροφοδοσίας και το καλώδιο δεδομένων στη μονάδα οπτικού δίσκου.

Μετάπειτα απαιτούμενες ενέργειες

1. Ακολουθήστε τη διαδικασία από το βήμα 9 έως το βήμα 10 που περιγράφονται στην ενότητα «**Επανατοποθέτηση της μονάδας του τροφοδοτικού**».
2. Επανατοποθετήστε το **κάλυμμα της δεξιάς πλευράς**.

Μετάπειτα απαιτούμενες ενέργειες

1. Ακολουθήστε τη διαδικασία από το βήμα 9 έως το βήμα 10 που περιγράφονται στην ενότητα «**Επανατοποθέτηση της μονάδας του τροφοδοτικού**».
2. Επανατοποθετήστε το **κάλυμμα της δεξιάς πλευράς**.

Αφαίρεση του πάνω καλύμματος

ΣΗΜΕΙΩΣΗ: Διαβάστε τις οδηγίες που παραλάβατε μαζί με τον υπολογιστή σας και αφορούν θέματα ασφάλειας προτού εκτελέσετε οποιαδήποτε εργασία στο εσωτερικό του και ακολουθήστε τα βήματα που παρατίθενται στην ενότητα **Πριν από την εκτέλεση εργασιών στο εσωτερικό του υπολογιστή σας**. Μετά την εκτέλεση εργασιών στο εσωτερικό του υπολογιστή σας, ακολουθήστε τις οδηγίες που παρατίθενται στην ενότητα **Μετά την εκτέλεση εργασιών στο εσωτερικό του υπολογιστή σας**. Για περισσότερες άριστες πρακτικές σε θέματα ασφάλειας ανατρέξτε στην αρχική σελίδα του ιστοτόπου για τη συμμόρφωση προς τις κανονιστικές διατάξεις στη διεύθυνση www.dell.com/regulatory_compliance.

Προαπαιτούμενες ενέργειες

1. Αφαιρέστε το κάλυμμα της δεξιάς πλευράς.
2. Αφαιρέστε την μπροστινή στεφάνη συγκράτησης.
3. Αφαιρέστε τη μονάδα οπτικού δίσκου.

Διαδικασία

1. Φέρτε τον υπολογιστή σε όρθια θέση.
2. Ανασηκώστε το κάλυμμα από την πίσω γωνία και απομακρύνετε το πάνω κάλυμμα από το πλαίσιο.

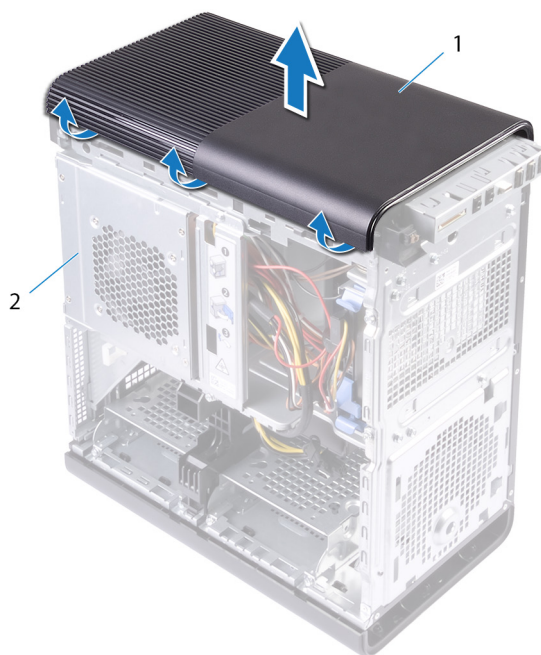

Αριθμός 10. Αφαίρεση του πάνω καλύμματος

- a. πάνω κάλυμμα
- b. πλαίσιο υπολογιστή

Επανατοποθέτηση του πάνω καλύμματος

ΣΗΜΕΙΩΣΗ: Διαβάστε τις οδηγίες που παραλάβατε μαζί με τον υπολογιστή σας και αφορούν θέματα ασφάλειας προτού εκτελέσετε οποιαδήποτε εργασία στο εσωτερικό του και ακολουθήστε τα βήματα που παρατίθενται στην ενότητα **Πριν από την εκτέλεση εργασιών στο εσωτερικό του υπολογιστή σας**. Μετά την εκτέλεση εργασιών στο εσωτερικό του υπολογιστή σας, ακολουθήστε τις οδηγίες που παρατίθενται στην ενότητα **Μετά την εκτέλεση εργασιών στο εσωτερικό του υπολογιστή σας**. Για περισσότερες άριστες πρακτικές σε θέματα ασφάλειας ανατρέξτε στην αρχική σελίδα του ιστοτόπου για τη συμμόρφωση προς τις κανονιστικές διατάξεις στη διεύθυνση www.dell.com/regulatory_compliance.

Διαδικασία

Ευθυγραμμίστε τις γλωττίδες του πάνω καλύμματος με τις υποδοχές του πάνω πλαισίου και πατήστε το πάνω κάλυμμα μέχρι να κουμπώσει στη θέση του.

Μετάπειτα απαιτούμενες ενέργειες

1. Επανατοποθετήστε τη μονάδα οπτικού δίσκου.
2. Επανατοποθετήστε την μπροστινή στεφάνη συγκράτησης.
3. Επανατοποθετήστε το κάλυμμα της δεξιάς πλευράς.

Αφαίρεση του κάτω καλύμματος

ΣΗΜΕΙΩΣΗ: Διαβάστε τις οδηγίες που παραλάβατε μαζί με τον υπολογιστή σας και αφορούν θέματα ασφάλειας προτού εκτελέσετε οποιαδήποτε εργασία στο εσωτερικό του και ακολουθήστε τα βήματα που παρατίθενται στην ενότητα **Πριν από την εκτέλεση εργασιών στο εσωτερικό του υπολογιστή σας**. Μετά την εκτέλεση εργασιών στο εσωτερικό του υπολογιστή σας, ακολουθήστε τις οδηγίες που παρατίθενται στην ενότητα **Μετά την εκτέλεση εργασιών στο εσωτερικό του υπολογιστή σας**. Για περισσότερες άριστες πρακτικές σε θέματα ασφάλειας ανατρέξτε στην αρχική σελίδα του ιστοτόπου για τη συμμόρφωση προς τις κανονιστικές διατάξεις στη διεύθυνση www.dell.com/regulatory_compliance.

Προαπαιτούμενες ενέργειες

1. Αφαιρέστε το κάλυμμα της δεξιάς πλευράς.
2. Αφαιρέστε την μπροστινή στεφάνη συγκράτησης.
3. Αφαιρέστε τη μονάδα οπτικού δίσκου.

Διαδικασία

1. Στηρίξτε τον υπολογιστή στην αριστερή πλευρά του.
2. Αποδεσμεύστε τις γλωττίδες του κάτω καλύμματος τη μία μετά την άλλη με τη σειρά, μετακινώντας τις έξω από το πλαίσιο.

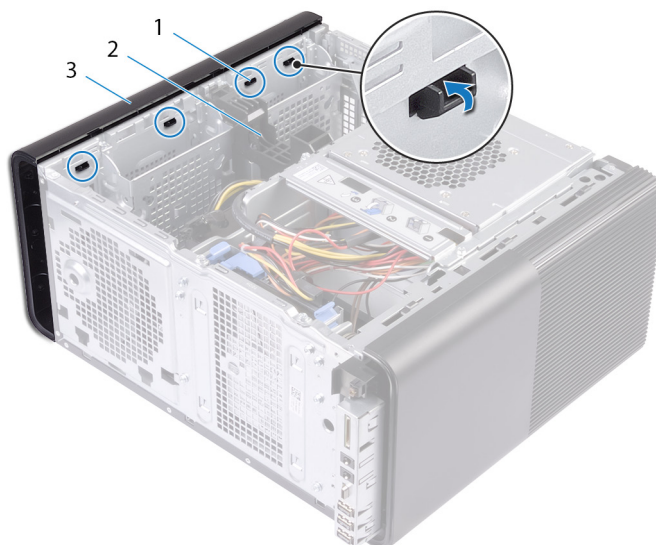

Αριθμός 11. Αφαίρεση του κάτω καλύμματος

- a. γλωττίδες κάτω καλύμματος
 - b. πλαίσιο υπολογιστή
 - c. κάτω κάλυμμα
3. Στρέψτε την κάτω πλευρά του υπολογιστή προς τα επάνω.
 4. Ξεσφηνώστε το κάτω κάλυμμα και σηκώστε το για να το απομακρύνετε από το πλαίσιο του υπολογιστή.

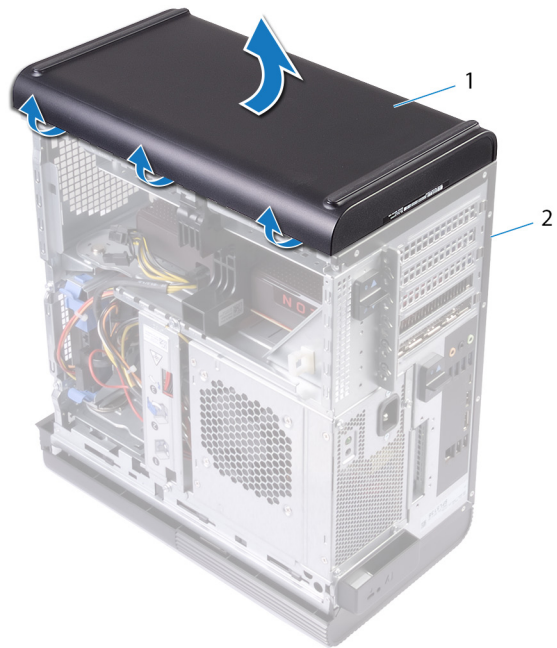

Αριθμός 12. Αφαίρεση του κάτω καλύμματος

- a. κάτω κάλυμμα
- b. πλαίσιο υπολογιστή

Επανατοποθέτηση του κάτω καλύμματος

ΣΗΜΕΙΩΣΗ: Διαβάστε τις οδηγίες που παραλάβατε μαζί με τον υπολογιστή σας και αφορούν θέματα ασφάλειας προτού εκτελέσετε οποιαδήποτε εργασία στο εσωτερικό του και ακολουθήστε τα βήματα που παρατίθενται στην ενότητα **Πριν από την εκτέλεση εργασιών στο εσωτερικό του υπολογιστή σας**. Μετά την εκτέλεση εργασιών στο εσωτερικό του υπολογιστή σας, ακολουθήστε τις οδηγίες που παρατίθενται στην ενότητα **Μετά την εκτέλεση εργασιών στο εσωτερικό του υπολογιστή σας**. Για περισσότερες άριστες πρακτικές σε θέματα ασφάλειας ανατρέξτε στην αρχική σελίδα του ιστοτόπου για τη συμμόρφωση προς τις κανονιστικές διατάξεις στη διεύθυνση www.dell.com/regulatory_compliance.

Διαδικασία

Ευθυγραμμίστε τις γλωττίδες του κάτω καλύμματος με τις υποδοχές του κάτω πλαισίου και πατήστε το κάτω κάλυμμα μέχρι να κουμπώσει στη θέση του.

Μετάπειτα απαιτούμενες ενέργειες

1. Επανατοποθετήστε τη μονάδα οπτικού δίσκου.
2. Επανατοποθετήστε την μπροστινή στεφάνη συγκράτησης.
3. Επανατοποθετήστε το κάλυμμα της δεξιάς πλευράς.

Αφαίρεση του κύριου σκληρού δίσκου

ΣΗΜΕΙΩΣΗ: Διαβάστε τις οδηγίες που παραλάβατε μαζί με τον υπολογιστή σας και αφορούν θέματα ασφάλειας προτού εκτελέσετε οποιαδήποτε εργασία στο εσωτερικό του και ακολουθήστε τα βήματα που παρατίθενται στην ενότητα **Πριν από την εκτέλεση εργασιών στο εσωτερικό του υπολογιστή σας**. Μετά την εκτέλεση εργασιών στο εσωτερικό του υπολογιστή σας, ακολουθήστε τις οδηγίες που παρατίθενται στην ενότητα **Μετά την εκτέλεση εργασιών στο εσωτερικό του υπολογιστή σας**. Για περισσότερες άριστες πρακτικές σε θέματα ασφάλειας ανατρέξτε στην αρχική σελίδα του ιστοτόπου για τη συμμόρφωση προς τις κανονιστικές διατάξεις στη διεύθυνση www.dell.com/regulatory_compliance.

ΠΡΟΣΟΧΗ: Οι σκληροί δίσκοι είναι εύθραυστοι. Μεταχειριστείτε τον σκληρό δίσκο με προσοχή.

ΠΡΟΣΟΧΗ: Για να αποφευχθεί η απώλεια δεδομένων, μην αφαιρέσετε τον σκληρό δίσκο την ώρα που ο υπολογιστής είναι σε κατάσταση αναστολής λειτουργίας ή σε λειτουργία.

Προαπαιτούμενες ενέργειες

Αφαιρέστε το κάλυμμα της δεξιάς πλευράς.

Διαδικασία

1. Αποσυνδέστε τα καλώδια δεδομένων και τροφοδοσίας από τον σκληρό δίσκο.
2. Πιέστε τις γλωττίδες αποδέσμευσης του φορέα σκληρού δίσκου και σύρετε τον φορέα έξω από τη θήκη του σκληρού δίσκου.



Αριθμός 13. Αφαίρεση της διάταξης του σκληρού δίσκου

- | | |
|-------------------------------|--------------------------|
| 1. καλώδιο δεδομένων | 2. καλώδιο τροφοδοσίας |
| 3. θήκη σκληρού δίσκου | 4. γλωττίδες απασφάλισης |
| 5. συγκρατητής σκληρού δίσκου | |

3. Ανασηκώστε τον φορέα του σκληρού δίσκου για να αποδεσμεύσετε τις γλωττίδες του από τις υποδοχές στο σκληρό δίσκο.
4. Σηκώστε το σκληρό δίσκο για να τον αποσπάσετε από τον φορέα του.

ΣΗΜΕΙΩΣΗ: Σημειώστε τον προσανατολισμό του σκληρού δίσκου για να τον επανατοποθετήσετε σωστά.



Αριθμός 14. Αφαίρεση του σκληρού δίσκου από τη βάση στήριξης

- a. σκληρός δίσκος
- b. συγκρατητής σκληρού δίσκου
- c. γλωττίδες

Επανατοποθέτηση του κύριου σκληρού δίσκου

ΣΗΜΕΙΩΣΗ: Διαβάστε τις οδηγίες που παραλάβατε μαζί με τον υπολογιστή σας και αφορούν θέματα ασφάλειας προτού εκτελέσετε οποιαδήποτε εργασία στο εσωτερικό του και ακολουθήστε τα βήματα που παρατίθενται στην ενότητα **Πριν από την εκτέλεση εργασιών στο εσωτερικό του υπολογιστή σας**. Μετά την εκτέλεση εργασιών στο εσωτερικό του υπολογιστή σας, ακολουθήστε τις οδηγίες που παρατίθενται στην ενότητα **Μετά την εκτέλεση εργασιών στο εσωτερικό του υπολογιστή σας**. Για περισσότερες άριστες πρακτικές σε θέματα ασφάλειας ανατρέξτε στην αρχική σελίδα του ιστοτόπου για τη συμμόρφωση προς τις κανονιστικές διατάξεις στη διεύθυνση www.dell.com/regulatory_compliance.

ΠΡΟΣΟΧΗ: Οι σκληροί δίσκοι είναι εύθραυστοι. Μεταχειριστείτε τον σκληρό δίσκο με προσοχή.

Διαδικασία

1. Τοποθετήστε τον σκληρό δίσκο μέσα στον φορέα του και ευθυγραμμίστε τις γλωττίδες του στηρίγματος με τις υποδοχές στον σκληρό δίσκο.
2. Κουμπώστε τον σκληρό δίσκο μέσα στον φορέα σκληρού δίσκου.
3. Σύρετε τον φορέα του σκληρού δίσκου στη θήκη του σκληρού δίσκου μέχρι να κουμπώσει στη θέση του.
4. Συνδέστε τα καλώδια δεδομένων και τροφοδοσίας στον σκληρό δίσκο.

Μετάπειτα απαιτούμενες ενέργειες

Επανατοποθετήστε το κάλυμμα της δεξιάς πλευράς.

Αφαίρεση του δευτερεύοντος σκληρού δίσκου

ΣΗΜΕΙΩΣΗ: Διαβάστε τις οδηγίες που παραλάβατε μαζί με τον υπολογιστή σας και αφορούν θέματα ασφάλειας προτού εκτελέσετε οποιαδήποτε εργασία στο εσωτερικό του και ακολουθήστε τα βήματα που παρατίθενται στην ενότητα **Πριν από την εκτέλεση εργασιών στο εσωτερικό του υπολογιστή σας**. Μετά την εκτέλεση εργασιών στο εσωτερικό του υπολογιστή σας, ακολουθήστε τις οδηγίες που παρατίθενται στην ενότητα **Μετά την εκτέλεση εργασιών στο εσωτερικό του υπολογιστή σας**. Για περισσότερες άριστες πρακτικές σε θέματα ασφάλειας ανατρέξτε στην αρχική σελίδα του ιστοτόπου για τη συμμόρφωση προς τις κανονιστικές διατάξεις στη διεύθυνση www.dell.com/regulatory_compliance.

ΠΡΟΣΟΧΗ: Οι σκληροί δίσκοι είναι εύθραυστοι. Μεταχειριστείτε τον σκληρό δίσκο με προσοχή.

ΠΡΟΣΟΧΗ: Για να αποφευχθεί η απώλεια δεδομένων, μην αφαιρέσετε τον σκληρό δίσκο την ώρα που ο υπολογιστής είναι σε κατάσταση αναστολής λειτουργίας ή σε λειτουργία.

Προαπαιτούμενες ενέργειες

Αφαιρέστε το κάλυμμα της δεξιάς πλευράς.

Διαδικασία

1. Αποσυνδέστε τα καλώδια δεδομένων και τροφοδοσίας από τον σκληρό δίσκο.
2. Αφαιρέστε τις βίδες που συγκρατούν τη θήκη του σκληρού δίσκου στο πλαίσιο.

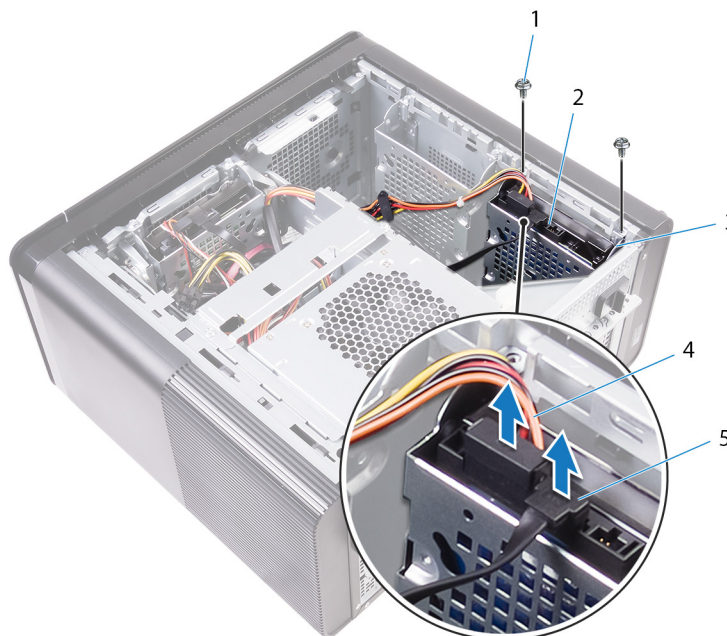

- | | |
|-------------------------------------|------------------------|
| 1. βίδες #6-32 X 1/4 της ίντσας (2) | 2. σκληρός δίσκος |
| 3. θήκη σκληρού δίσκου | 4. καλώδιο τροφοδοσίας |
| 5. καλώδιο δεδομένων | |

3. Σηκώστε τη θήκη του σκληρού δίσκου για να την αποσπάσετε από το πλαίσιο.

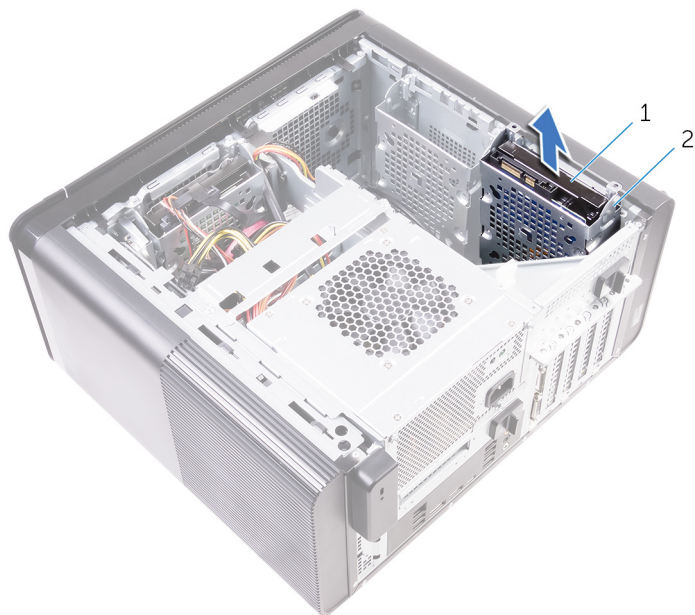

- a. σκληρός δίσκος
- b. θήκη σκληρού δίσκου

4. Αφαιρέστε τις βίδες που συγκρατούν τον σκληρό δίσκο στη θήκη του.
5. Σηκώστε και βγάλτε τον σκληρό δίσκο από τη θήκη του.

ΣΗΜΕΙΩΣΗ: Σημειώστε τον προσανατολισμό του σκληρού δίσκου ώστε να μπορέσετε να τον επανατοποθετήσετε σωστά.

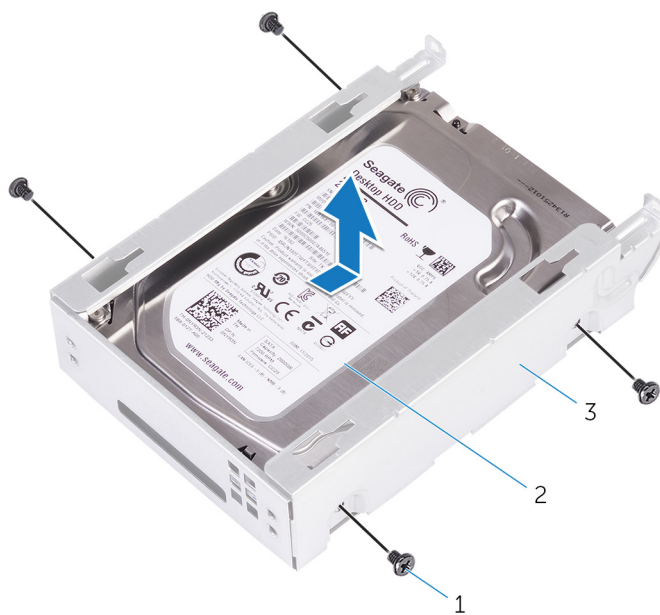

- a. βίδες #6-32 X 1/4 της ίντσας (4)
- b. σκληρός δίσκος
- c. θήκη σκληρού δίσκου

Επανατοποθέτηση του δευτερεύοντος σκληρού δίσκου

ΣΗΜΕΙΩΣΗ: Διαβάστε τις οδηγίες που παραλάβατε μαζί με τον υπολογιστή σας και αφορούν θέματα ασφάλειας προτού εκτελέσετε οποιαδήποτε εργασία στο εσωτερικό του και ακολουθήστε τα βήματα που παρατίθενται στην ενότητα **Πριν από την εκτέλεση εργασιών στο εσωτερικό του υπολογιστή σας**. Μετά την εκτέλεση εργασιών στο εσωτερικό του υπολογιστή σας, ακολουθήστε τις οδηγίες που παρατίθενται στην ενότητα **Μετά την εκτέλεση εργασιών στο εσωτερικό του υπολογιστή σας**. Για περισσότερες άριστες πρακτικές σε θέματα ασφάλειας ανατρέξτε στην αρχική σελίδα του ιστοτόπου για τη συμμόρφωση προς τις κανονιστικές διατάξεις στη διεύθυνση www.dell.com/regulatory_compliance.

ΠΡΟΣΟΧΗ: Οι σκληροί δίσκοι είναι εύθραυστοι. Μεταχειριστείτε τον σκληρό δίσκο με προσοχή.

Μετάπειτα απαιτούμενες ενέργειες

Επανατοποθετήστε το κάλυμμα της δεξιάς πλευράς.

Διαδικασία

1. Τοποθετήστε τον σκληρό δίσκο μέσα στη θήκη του.
2. Επανατοποθετήστε τις βίδες που συγκρατούν τον σκληρό δίσκο στη θήκη του.
3. Τοποθετήστε τη θήκη του σκληρού δίσκου στην υποδοχή της στο περίβλημα.
4. Επανατοποθετήστε τις βίδες που συγκρατούν τη θήκη της μονάδας σκληρού δίσκου στο πλαίσιο του υπολογιστή.
5. Συνδέστε το καλώδιο δεδομένων και το καλώδιο τροφοδοσίας στον σκληρό δίσκο.

Αφαίρεση της μονάδας δίσκου στερεάς κατάστασης

ΣΗΜΕΙΩΣΗ: Διαβάστε τις οδηγίες που παραλάβετε μαζί με τον υπολογιστή σας και αφορούν θέματα ασφάλειας προτού εκτελέσετε οποιαδήποτε εργασία στο εσωτερικό του και ακολουθήστε τα βήματα που παρατίθενται στην ενότητα **Πριν από την εκτέλεση εργασιών στο εσωτερικό του υπολογιστή σας**. Μετά την εκτέλεση εργασιών στο εσωτερικό του υπολογιστή σας, ακολουθήστε τις οδηγίες που παρατίθενται στην ενότητα **Μετά την εκτέλεση εργασιών στο εσωτερικό του υπολογιστή σας**. Για περισσότερες άριστες πρακτικές σε θέματα ασφάλειας ανατρέξτε στην αρχική σελίδα του ιστοτόπου για τη συμμόρφωση προς τις κανονιστικές διατάξεις στη διεύθυνση www.dell.com/regulatory_compliance.

ΠΡΟΣΟΧΗ: Οι μονάδες δίσκου στερεάς κατάστασης είναι εύθραυστες. Μεταχειριστείτε τη μονάδα δίσκου στερεάς κατάστασης με προσοχή.

ΠΡΟΣΟΧΗ: Για να αποφευχθεί η απώλεια δεδομένων, μην αφαιρέσετε τη μονάδα δίσκου στερεάς κατάστασης την ώρα που ο υπολογιστής είναι σε κατάσταση αναστολής λειτουργίας ή σε λειτουργία.

Προαπαιτούμενες ενέργειες

1. Αφαιρέστε το κάλυμμα της δεξιάς πλευράς.
2. Αφαιρέστε την κάρτα γραφικών πλήρους μήκους (αν υπάρχει εγκατεστημένη).

Διαδικασία

1. Αφαιρέστε τη βίδα που συγκρατεί τη μονάδα δίσκου στερεάς κατάστασης στην πλακέτα συστήματος.
2. Μετακινήστε συρτά τη μονάδα δίσκου στερεάς κατάστασης και σηκώστε την για να την αποσπάσετε από την πλακέτα συστήματος.

Για περισσότερες πληροφορίες ανατρέξτε στην ενότητα «**Εξαρτήματα πλακέτας συστήματος**».

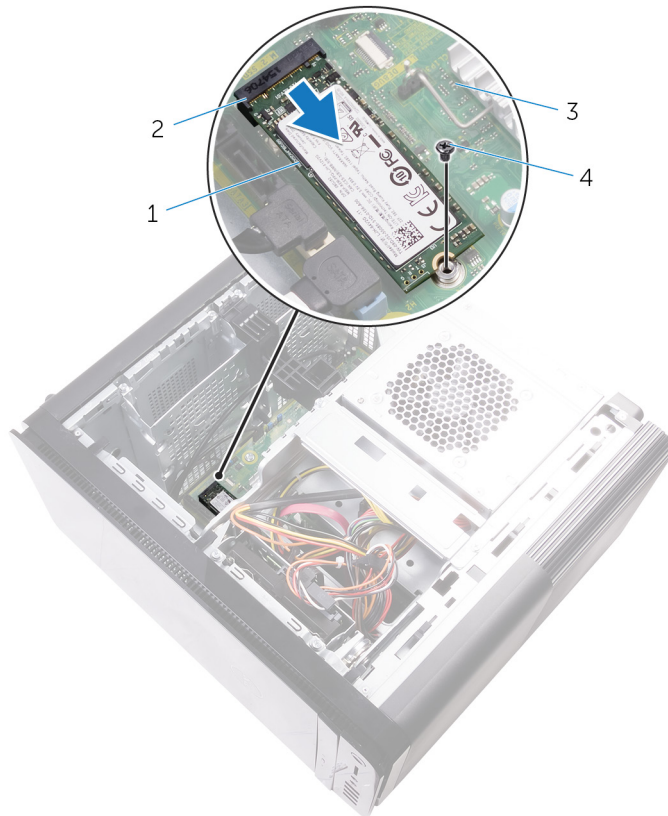

Αριθμός 15. Αφαίρεση της μονάδας δίσκου στερεάς κατάστασης

1. μονάδα δίσκου στερεάς κατάστασης
2. υποδοχή μονάδας δίσκου στερεάς κατάστασης
3. πλακέτα συστήματος
4. Βίδα M2x2.5

Επανατοποθέτηση της μονάδας δίσκου στερεάς κατάστασης

ΣΗΜΕΙΩΣΗ: Διαβάστε τις οδηγίες που παραλάβατε μαζί με τον υπολογιστή σας και αφορούν θέματα ασφάλειας προτού εκτελέσετε οποιαδήποτε εργασία στο εσωτερικό του και ακολουθήστε τα βήματα που παρατίθενται στην ενότητα **Πριν από την εκτέλεση εργασιών στο εσωτερικό του υπολογιστή σας**. Μετά την εκτέλεση εργασιών στο εσωτερικό του υπολογιστή σας, ακολουθήστε τις οδηγίες που παρατίθενται στην ενότητα **Μετά την εκτέλεση εργασιών στο εσωτερικό του υπολογιστή σας**. Για περισσότερες άριστες πρακτικές σε θέματα ασφάλειας ανατρέξτε στην αρχική σελίδα του ιστοτόπου για τη συμμόρφωση προς τις κανονιστικές διατάξεις στη διεύθυνση www.dell.com/regulatory_compliance.

ΠΡΟΣΟΧΗ: Οι μονάδες δίσκου στερεάς κατάστασης είναι εύθραυστες. Μεταχειριστείτε τη μονάδα δίσκου στερεάς κατάστασης με προσοχή.

Διαδικασία

1. Ευθυγραμμίστε την εγκοπή στη μονάδα δίσκου στερεάς κατάστασης με τη γλωττίδα στην υποδοχή της μονάδας.
2. Περάστε τη μονάδα δίσκου στερεάς κατάστασης μέσα στην υποδοχή της με κλίση 45 μοιρών.
Για περισσότερες πληροφορίες ανατρέξτε στην ενότητα «**Εξαρτήματα πλακέτας συστήματος**».
3. Επανατοποθετήστε τη βίδα που συγκρατεί τη μονάδα δίσκου στερεάς κατάστασης στην πλακέτα συστήματος.

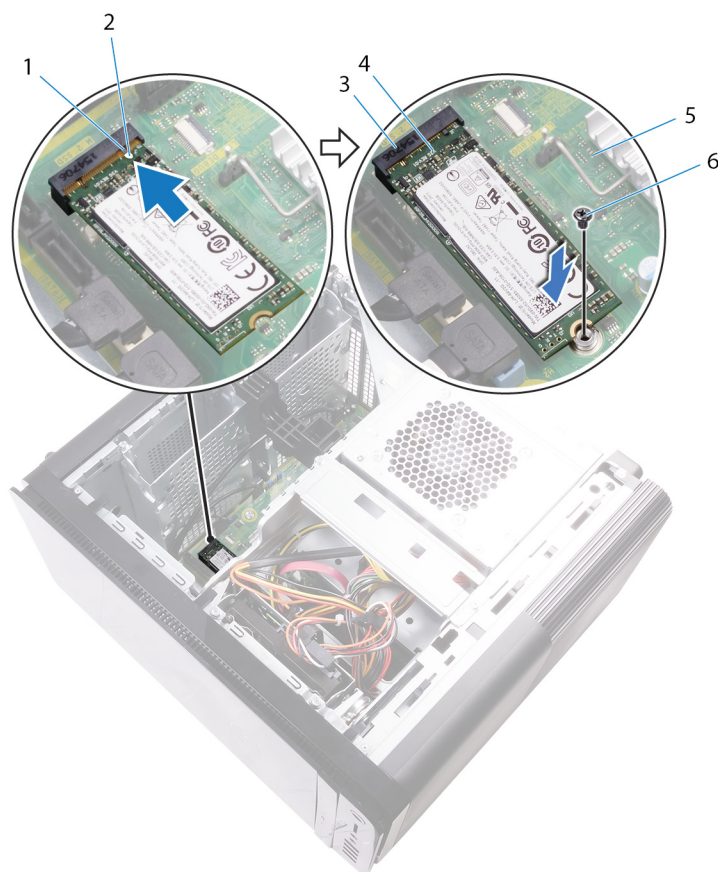

Αριθμός 16. Επανατοποθέτηση της μονάδας δίσκου στερεάς κατάστασης

- | | |
|--|-------------------------------------|
| 1. γλωττίδα | 2. εγκοπή |
| 3. υποδοχή μονάδας δίσκου στερεάς κατάστασης | 4. μονάδα δίσκου στερεάς κατάστασης |
| 5. πλακέτα συστήματος | 6. βίδα M2 x 2,5 |

Μετάπειτα απαιτούμενες ενέργειες

1. Επανατοποθετήστε την **κάρτα γραφικών πλήρους μήκους** (αν υπάρχει εγκατεστημένη).
2. Επανατοποθετήστε το **κάλυμμα της δεξιάς πλευράς**.

Αφαίρεση της μονάδας του τροφοδοτικού

ΣΗΜΕΙΩΣΗ: Διαβάστε τις οδηγίες που παραλάβατε μαζί με τον υπολογιστή σας και αφορούν θέματα ασφάλειας προτού εκτελέσετε οποιαδήποτε εργασία στο εσωτερικό του και ακολουθήστε τα βήματα που παρατίθενται στην ενότητα **Πριν από την εκτέλεση εργασιών στο εσωτερικό του υπολογιστή σας**. Μετά την εκτέλεση εργασιών στο εσωτερικό του υπολογιστή σας, ακολουθήστε τις οδηγίες που παρατίθενται στην ενότητα **Μετά την εκτέλεση εργασιών στο εσωτερικό του υπολογιστή σας**. Για περισσότερες άριστες πρακτικές σε θέματα ασφάλειας ανατρέξτε στην αρχική σελίδα του ιστοτόπου για τη συμμόρφωση προς τις κανονιστικές διατάξεις στη διεύθυνση www.dell.com/regulatory_compliance.

ΠΡΟΕΙΔΟΠΟΙΗΣΗ: Σηκώστε προσεκτικά τη μονάδα τροφοδοτικού, καθώς είναι σχεδιασμένη με έναν σφιχτό μεντεσέ χωρίς φυσικό μηχανισμό κλειδώματος. Μένει πάντα σε όρθια θέση όταν σηκώνεται.

Προαπαιτούμενες ενέργειες

Αφαιρέστε το κάλυμμα της δεξιάς πλευράς.

Διαδικασία

ΣΗΜΕΙΩΣΗ: Σημειώστε τη διαδρομή όλων των καλωδίων καθώς τα αφαιρείτε ώστε να μπορέσετε να τα περάσετε και πάλι στη σωστή διαδρομή μετά την επανατοποθέτηση του τροφοδοτικού.

1. Σύρετε τα μάνταλα αποδέσμευσης της μονάδας του τροφοδοτικού προς τη θέση ξεκλειδώματος.
2. Περιστρέψτε τη θήκη της μονάδας τροφοδοτικού για να την απομακρύνετε από το πλαίσιο.

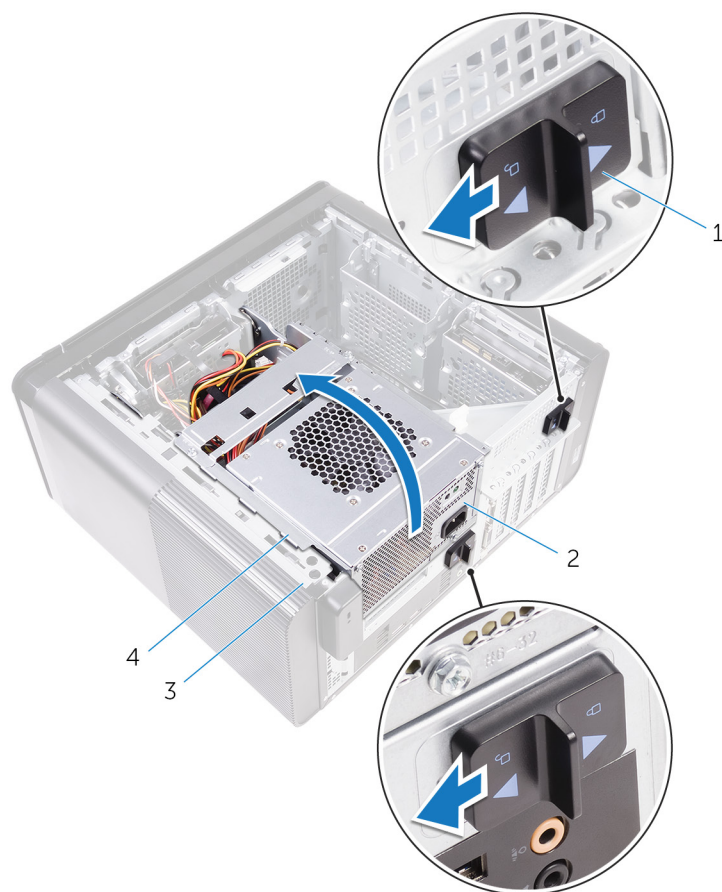

Αριθμός 17. Περιστροφή της μονάδας του τροφοδοτικού

- | | |
|--|------------------------------|
| 1. μάνταλα αποδέσμευσης θήκης μονάδας τροφοδοτικού (2) | 2. μονάδα τροφοδοτικού |
| 3. πλαίσιο υπολογιστή | 4. θήκη μονάδας τροφοδοτικού |

3. Αποσυνδέστε το καλώδιο τροφοδοσίας της CPU και το καλώδιο τροφοδοσίας της πλακέτας συστήματος από την πλακέτα συστήματος και το καλώδιο τροφοδοσίας της μονάδας οπτικού δίσκου από τη μονάδα οπτικού δίσκου.

Για περισσότερες πληροφορίες ανατρέξτε στην ενότητα «[Εξαρτήματα πλακέτας συστήματος](#)».

4. Αποσυνδέστε τα καλώδια τροφοδοσίας της κάρτας γραφικών, αν υπάρχουν.
5. Αφαιρέστε το καλώδιο τροφοδοσίας της πλακέτας συστήματος από τον οδηγό διαδρομής στο πλαίσιο του υπολογιστή.

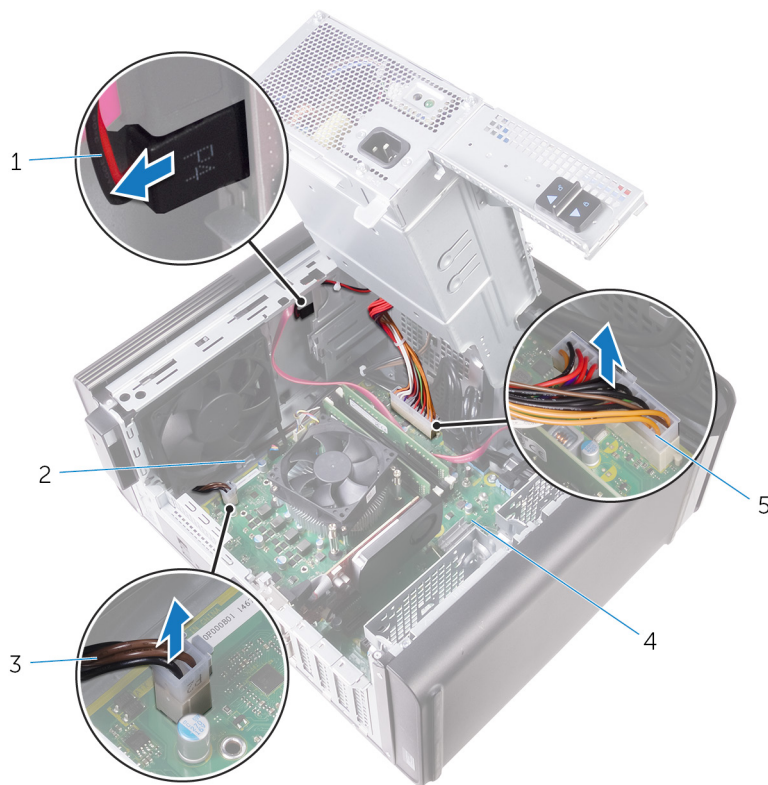

Αριθμός 18. Αποσύνδεση καλωδίων

- | | |
|---|-----------------------|
| 1. καλώδιο τροφοδοσίας μονάδας οπτικού δίσκου | 2. οδηγός διαδρομής |
| 3. καλώδιο τροφοδοσίας CPU | 4. πλακέτα συστήματος |
| 5. καλώδιο τροφοδοσίας πλακέτας συστήματος | |

6. Περιστρέψτε τη θήκη της μονάδας τροφοδοτικού προς το πλαίσιο.
7. Αποσυνδέστε το καλώδιο τροφοδοσίας του σκληρού δίσκου.

ΣΗΜΕΙΩΣΗ: Ενδέχεται να υπάρχουν έως και τρία καλώδια τροφοδοσίας σκληρού δίσκου ανάλογα με τον αριθμό των μονάδων σκληρού δίσκου που έχουν εγκατασταθεί.

8. Αφαιρέστε τις βίδες που συγκρατούν το υποστήριγμα του τροφοδοτικού στο πλαίσιο του υπολογιστή.
9. Αφαιρέστε τις βίδες που συγκρατούν τη μονάδα του τροφοδοτικού στο πλαίσιο του υπολογιστή.
10. Σηκώστε το υποστήριγμα του τροφοδοτικού για να το αποσπάσετε από το πλαίσιο του υπολογιστή.
11. Σηκώστε τη μονάδα του τροφοδοτικού για να την αποσπάσετε από το πλαίσιο του υπολογιστή.

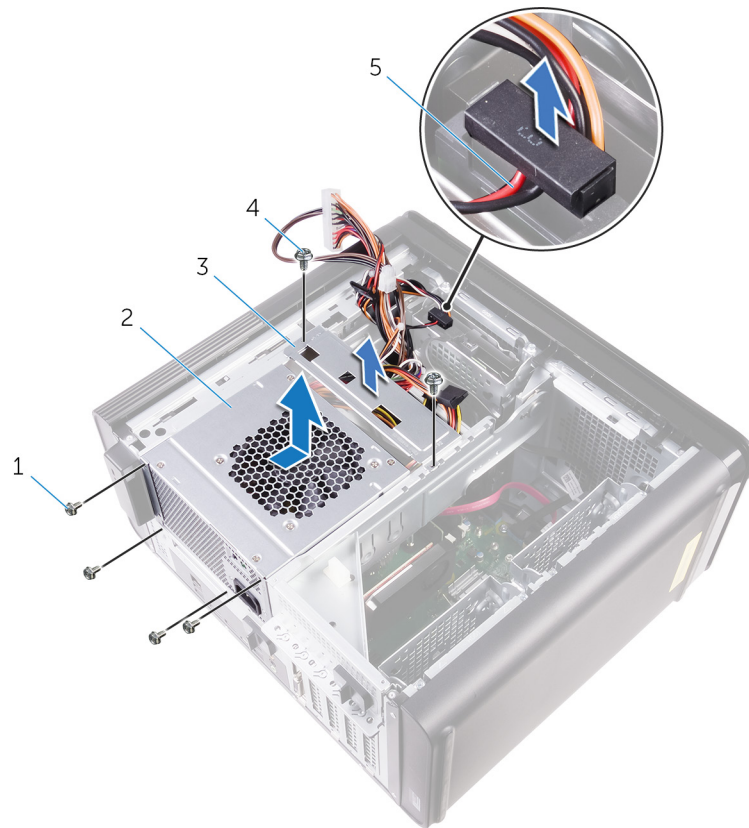

Αριθμός 19. Αφαίρεση της μονάδας του τροφοδοτικού

1. 6-32 βίδες 1/4" (4)
2. μονάδα τροφοδοτικού
3. υποστήριγμα τροφοδοτικού
4. 6-32 βίδες 1/4" (2)
5. καλώδιο σκληρού δίσκου

Επανατοποθέτηση της μονάδας του τροφοδοτικού

ΣΗΜΕΙΩΣΗ: Διαβάστε τις οδηγίες που παραλάβατε μαζί με τον υπολογιστή σας και αφορούν θέματα ασφάλειας προτού εκτελέσετε οποιαδήποτε εργασία στο εσωτερικό του και ακολουθήστε τα βήματα που παρατίθενται στην ενότητα **Πριν από την εκτέλεση εργασιών στο εσωτερικό του υπολογιστή σας**. Μετά την εκτέλεση εργασιών στο εσωτερικό του υπολογιστή σας, ακολουθήστε τις οδηγίες που παρατίθενται στην ενότητα **Μετά την εκτέλεση εργασιών στο εσωτερικό του υπολογιστή σας**. Για περισσότερες άριστες πρακτικές σε θέματα ασφάλειας ανατρέξτε στην αρχική σελίδα του ιστοτόπου για τη συμμόρφωση προς τις κανονιστικές διατάξεις στη διεύθυνση www.dell.com/regulatory_compliance.

ΠΡΟΕΙΔΟΠΟΙΗΣΗ: Σηκώστε προσεκτικά τη μονάδα τροφοδοτικού, καθώς είναι σχεδιασμένη με έναν σφιχτό μεντεσέ χωρίς φυσικό μηχανισμό κλειδώματος. Μένει πάντα σε όρθια θέση όταν σηκώνεται.

Διαδικασία

1. Τοποθετήστε το τροφοδοτικό επάνω στη θήκη της μονάδας του.
2. Επανατοποθετήστε τις βίδες που συγκρατούν τη μονάδα του τροφοδοτικού στη θήκη της.
3. Ευθυγραμμίστε τις οπές για τις βίδες στο υποστήριγμα του τροφοδοτικού με τις αντίστοιχες οπές στη θήκη της μονάδας του.
4. Επανατοποθετήστε τις βίδες που συγκρατούν το υποστήριγμα του τροφοδοτικού στη θήκη της μονάδας του.
5. Συνδέστε το καλώδιο τροφοδοσίας του σκληρού δίσκου.
6. Περιστρέψτε τη μονάδα του τροφοδοτικού για να την απομακρύνετε από το πλαίσιο του υπολογιστή.
7. Συνδέστε το καλώδιο τροφοδοσίας της CPU και το καλώδιο τροφοδοσίας της πλακέτας συστήματος στην πλακέτα συστήματος και το καλώδιο τροφοδοσίας της μονάδας οπτικού δίσκου στη μονάδα οπτικού δίσκου.
Για περισσότερες πληροφορίες ανατρέξτε στην ενότητα «**Εξαρτήματα πλακέτας συστήματος**».
8. Περάστε το καλώδιο τροφοδοσίας της πλακέτας συστήματος μέσα από τον οδηγό διαδρομής επάνω στο πλαίσιο.
9. Συνδέστε τα καλώδια τροφοδοσίας της κάρτας γραφικών, αν υπάρχουν.
10. Περιστρέψτε τη μονάδα του τροφοδοτικού προς το πλαίσιο του υπολογιστή τόσο ώστε να κουμπώσει η μονάδα στη σωστή της θέση.
11. Σύρετε τα μάνταλα αποδέσμευσης της θήκης του τροφοδοτικού στις θέσεις κλειδώματος τους για να κλειδώσετε τα μάνταλα αποδέσμευσης.

Μετάπειτα απαιτούμενες ενέργειες

Επανατοποθετήστε το κάλυμμα της δεξιάς πλευράς.

Αφαίρεση της μπαταρίας σε σχήμα νομίσματος

ΣΗΜΕΙΩΣΗ: Διαβάστε τις οδηγίες που παραλάβετε μαζί με τον υπολογιστή σας και αφορούν θέματα ασφάλειας προτού εκτελέσετε οποιαδήποτε εργασία στο εσωτερικό του και ακολουθήστε τα βήματα που παρατίθενται στην ενότητα **Πριν από την εκτέλεση εργασιών στο εσωτερικό του υπολογιστή σας**. Μετά την εκτέλεση εργασιών στο εσωτερικό του υπολογιστή σας, ακολουθήστε τις οδηγίες που παρατίθενται στην ενότητα **Μετά την εκτέλεση εργασιών στο εσωτερικό του υπολογιστή σας**. Για περισσότερες άριστες πρακτικές σε θέματα ασφάλειας ανατρέξτε στην αρχική σελίδα του ιστοτόπου για τη συμμόρφωση προς τις κανονιστικές διατάξεις στη διεύθυνση www.dell.com/regulatory_compliance.

ΠΡΟΣΟΧΗ: Όταν αφαιρείτε την μπαταρία σε σχήμα νομίσματος, οι ρυθμίσεις του προγράμματος ρύθμισης του BIOS επανέρχονται στις προεπιλεγμένες. Συνιστούμε να σημειώσετε τις ρυθμίσεις του προγράμματος ρύθμισης του BIOS προτού αφαιρέσετε την μπαταρία σε σχήμα νομίσματος.

Προαπαιτούμενες ενέργειες

1. Αφαιρέστε το κάλυμμα της δεξιάς πλευράς.
2. Ακολουθήστε τη διαδικασία από το βήμα 1 έως το βήμα 2 που περιγράφονται στην ενότητα «Αφαίρεση της μονάδας του τροφοδοτικού».

Διαδικασία

1. Με μια πλαστική σφήνα πιέστε τον μοχλό αποδέσμευσης της μπαταρίας για να τον απομακρύνετε από την μπαταρία σε σχήμα νομίσματος τόσο ώστε να ανασηκωθεί η μπαταρία σε σχήμα νομίσματος.
2. Σηκώστε την μπαταρία σε σχήμα νομίσματος για να την αφαιρέσετε από την υποδοχή της.

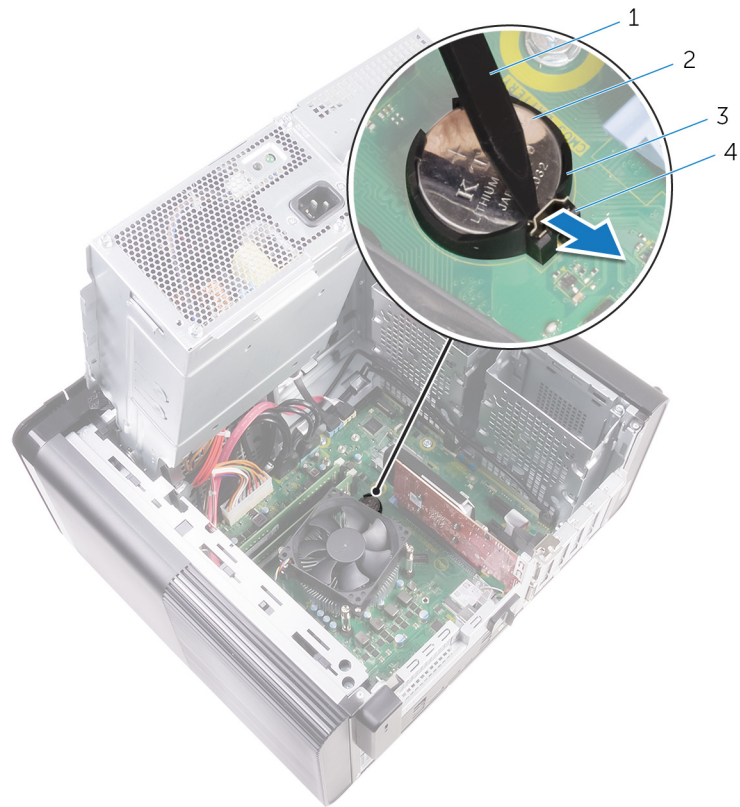

Αριθμός 20. Αφαίρεση της μπαταρίας σε σχήμα νομίσματος

1. πλαστική σφήνα
2. μπαταρία σε σχήμα νομίσματος
3. υποδοχή μπαταρίας σε σχήμα νομίσματος
4. μοχλός αποδέσμευσης μπαταρίας

Επανατοποθέτηση της μπαταρίας σε σχήμα νομίσματος.

ΣΗΜΕΙΩΣΗ: Διαβάστε τις οδηγίες που παραλάβατε μαζί με τον υπολογιστή σας και αφορούν θέματα ασφάλειας προτού εκτελέσετε οποιαδήποτε εργασία στο εσωτερικό του και ακολουθήστε τα βήματα που παρατίθενται στην ενότητα **Πριν από την εκτέλεση εργασιών στο εσωτερικό του υπολογιστή σας**. Μετά την εκτέλεση εργασιών στο εσωτερικό του υπολογιστή σας, ακολουθήστε τις οδηγίες που παρατίθενται στην ενότητα **Μετά την εκτέλεση εργασιών στο εσωτερικό του υπολογιστή σας**. Για περισσότερες άριστες πρακτικές σε θέματα ασφάλειας ανατρέξτε στην αρχική σελίδα του ιστοτόπου για τη συμμόρφωση προς τις κανονιστικές διατάξεις στη διεύθυνση www.dell.com/regulatory_compliance.

Διαδικασία

Περάστε την μπαταρία σε σχήμα νομίσματος μέσα στην υποδοχή της μπαταρίας με τον θετικό πόλο στραμμένο προς τα επάνω και κουμπώστε την στη σωστή της θέση.

Μετάπειτα απαιτούμενες ενέργειες

1. Ακολουθήστε τη διαδικασία από το βήμα 9 έως το βήμα 10 που περιγράφονται στην ενότητα «[Επανατοποθέτηση της μονάδας του τροφοδοτικού](#)».
2. Επανατοποθετήστε το [κάλυμμα της δεξιάς πλευράς](#).

Αφαίρεση της κάρτας γραφικών

ΣΗΜΕΙΩΣΗ: Διαβάστε τις οδηγίες που παραλάβατε μαζί με τον υπολογιστή σας και αφορούν θέματα ασφάλειας προτού εκτελέσετε οποιαδήποτε εργασία στο εσωτερικό του και ακολουθήστε τα βήματα που παρατίθενται στην ενότητα **Πριν από την εκτέλεση εργασιών στο εσωτερικό του υπολογιστή σας**. Μετά την εκτέλεση εργασιών στο εσωτερικό του υπολογιστή σας, ακολουθήστε τις οδηγίες που παρατίθενται στην ενότητα **Μετά την εκτέλεση εργασιών στο εσωτερικό του υπολογιστή σας**. Για περισσότερες άριστες πρακτικές σε θέματα ασφάλειας ανατρέξτε στην αρχική σελίδα του ιστοτόπου για τη συμμόρφωση προς τις κανονιστικές διατάξεις στη διεύθυνση www.dell.com/regulatory_compliance.

Προαπαιτούμενες ενέργειες

ΣΗΜΕΙΩΣΗ: Ο υπολογιστής σας θα διαθέτει εξαρχής είτε κάρτα γραφικών είτε κάρτα γραφικών πλήρους μήκους.

1. Αφαιρέστε το **κάλυμμα της δεξιάς πλευράς**.
2. Ακολουθήστε τη διαδικασία από το βήμα 1 έως το βήμα 2 που περιγράφονται στην ενότητα «**Αφαίρεση της μονάδας του τροφοδοτικού**».

Διαδικασία

1. Εντοπίστε την κάρτα γραφικών επάνω στην πλακέτα συστήματος και σημειώστε την υποδοχή της κάρτας γραφικών (PCI-Express x16).
Για περισσότερες πληροφορίες ανατρέξτε στην ενότητα «**Εξαρτήματα πλακέτας συστήματος**».
2. Σπρώξτε τη γλωττίδα συγκράτησης στην υποδοχή PCIe μακριά από την κάρτα γραφικών, πιάστε γερά την κάρτα από την επάνω γωνία της και αποδεσμεύστε την από την υποδοχή.

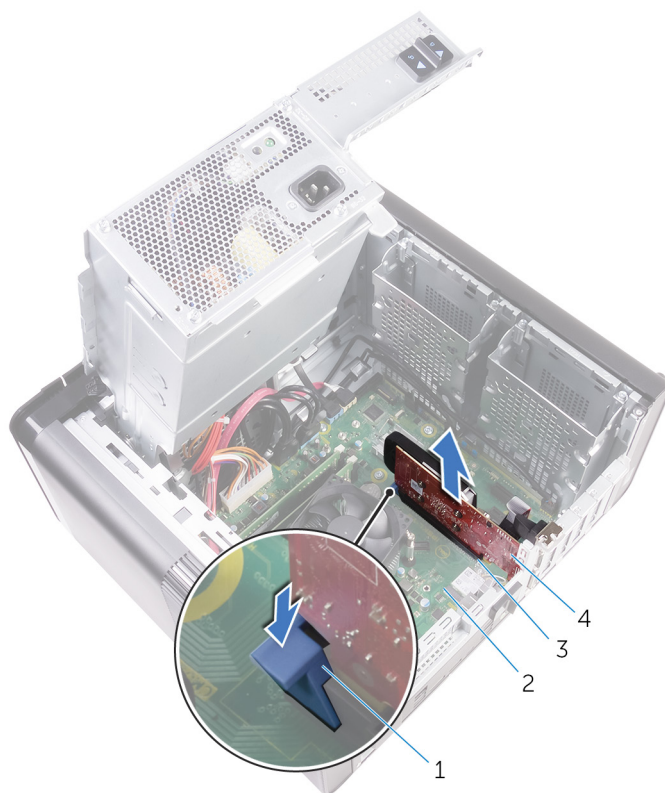

Αριθμός 21. Αφαίρεση της κάρτας γραφικών

1. γλωττίδα συγκράτησης
2. πλακέτα συστήματος
3. υποδοχή κάρτας γραφικών
4. κάρτα γραφικών

Επανατοποθέτηση της κάρτας γραφικών

ΣΗΜΕΙΩΣΗ: Διαβάστε τις οδηγίες που παραλάβατε μαζί με τον υπολογιστή σας και αφορούν θέματα ασφάλειας προτού εκτελέσετε οποιαδήποτε εργασία στο εσωτερικό του και ακολουθήστε τα βήματα που παρατίθενται στην ενότητα **Πριν από την εκτέλεση εργασιών στο εσωτερικό του υπολογιστή σας**. Μετά την εκτέλεση εργασιών στο εσωτερικό του υπολογιστή σας, ακολουθήστε τις οδηγίες που παρατίθενται στην ενότητα **Μετά την εκτέλεση εργασιών στο εσωτερικό του υπολογιστή σας**. Για περισσότερες άριστες πρακτικές σε θέματα ασφάλειας ανατρέξτε στην αρχική σελίδα του ιστοτόπου για τη συμμόρφωση προς τις κανονιστικές διατάξεις στη διεύθυνση www.dell.com/regulatory_compliance.

Διαδικασία

1. Εντοπίστε την υποδοχή της κάρτας PCI-Express x16 επάνω στην πλακέτα συστήματος.
Για περισσότερες πληροφορίες ανατρέξτε στην ενότητα «**Εξαρτήματα πλακέτας συστήματος**».
2. Ευθυγραμμίστε την εγκοπή στην κάρτα γραφικών με τη γλωττίδα στην υποδοχή και κουμπώστε την κάρτα γραφικών στη σωστή της θέση.

Μετάπειτα απαιτούμενες ενέργειες

1. Ακολουθήστε τη διαδικασία από το βήμα 9 έως το βήμα 10 που περιγράφονται στην ενότητα «**Επανατοποθέτηση της μονάδας του τροφοδοτικού**».
2. Επανατοποθετήστε το **κάλυμμα της δεξιάς πλευράς**.

Αφαίρεση της κάρτας γραφικών πλήρους μήκους

- ΣΗΜΕΙΩΣΗ:** Διαβάστε τις οδηγίες που παραλάβετε μαζί με τον υπολογιστή σας και αφορούν θέματα ασφάλειας προτού εκτελέσετε οποιαδήποτε εργασία στο εσωτερικό του και ακολουθήστε τα βήματα που παρατίθενται στην ενότητα **Πριν από την εκτέλεση εργασιών στο εσωτερικό του υπολογιστή σας**. Μετά την εκτέλεση εργασιών στο εσωτερικό του υπολογιστή σας, ακολουθήστε τις οδηγίες που παρατίθενται στην ενότητα **Μετά την εκτέλεση εργασιών στο εσωτερικό του υπολογιστή σας**. Για περισσότερες άριστες πρακτικές σε θέματα ασφάλειας ανατρέξτε στην αρχική σελίδα του ιστοτόπου για τη συμμόρφωση προς τις κανονιστικές διατάξεις στη διεύθυνση www.dell.com/regulatory_compliance.

Προαπαιτούμενες ενέργειες

- ΣΗΜΕΙΩΣΗ:** Ο υπολογιστής σας θα διαθέτει εξαρχής είτε κάρτα γραφικών είτε κάρτα γραφικών πλήρους μήκους.

1. Αφαιρέστε το κάλυμμα της δεξιάς πλευράς.
2. Ακολουθήστε τη διαδικασία από το βήμα 1 έως το βήμα 2 που περιγράφονται στην ενότητα «Αφαίρεση της μονάδας του τροφοδοτικού».

Διαδικασία

1. Σηκώστε το υποστήριγμα της κάρτας γραφικών πλήρους μήκους, για να το αποδεσμεύσετε από το πλαίσιο.

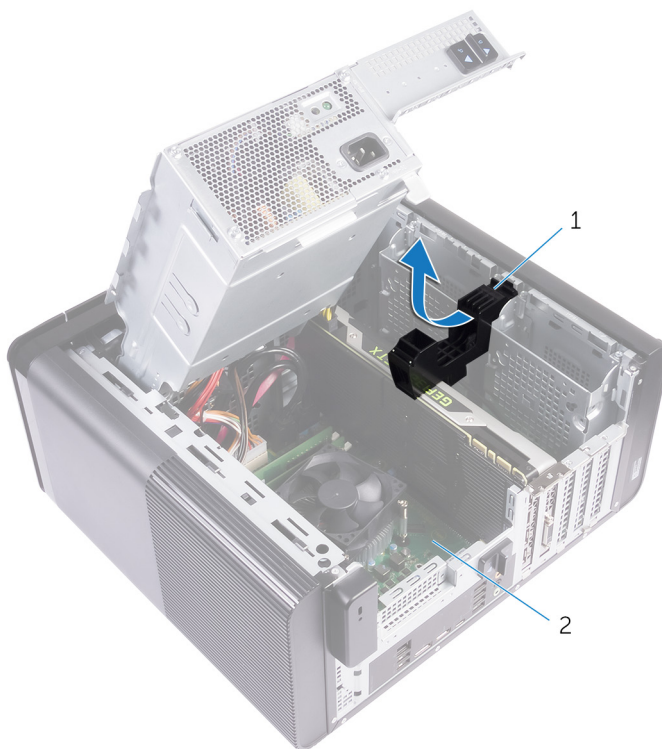

Αριθμός 22. Αφαίρεση του υποστηρίγματος της κάρτας γραφικών πλήρους μήκους

- a. υποστήριγμα κάρτας γραφικών πλήρους μήκους

b. πλαίσιο υπολογιστή

2. Πιέστε τον συνδετήρα αποδέσμευσης που βρίσκεται επάνω στους συνδέσμους των καλωδίων τροφοδοσίας και αποσυνδέστε τα καλώδια τροφοδοσίας από την κάρτα γραφικών πλήρους μήκους.
3. Σπρώξτε τη γλωττίδα συγκράτησης που βρίσκεται στην υποδοχή PCIe μακριά από την κάρτα γραφικών πλήρους μήκους, πιάστε γερά την κάρτα από την επάνω γωνία της και αποδεσμεύστε την από την υποδοχή.

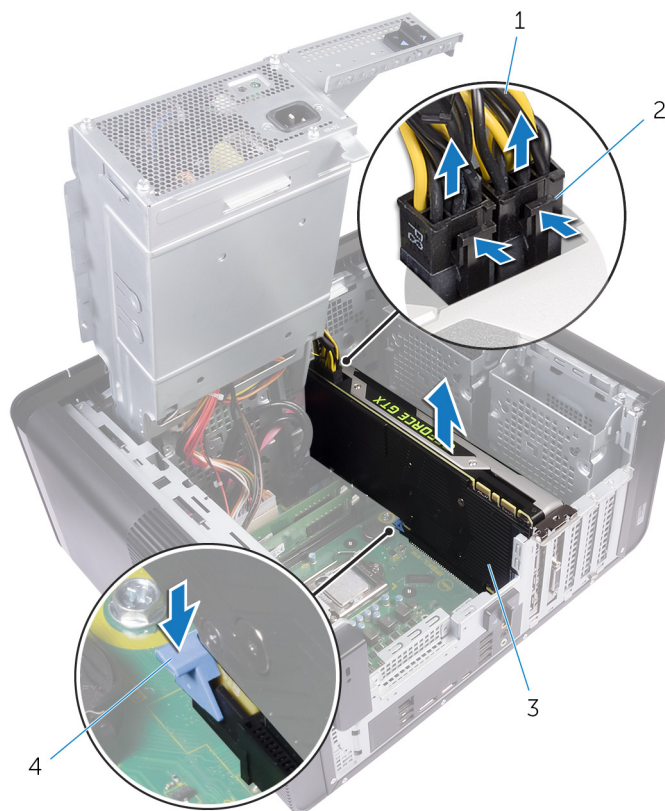

Αριθμός 23. Αφαίρεση του καλωδίου τροφοδοσίας

- | | |
|----------------------------------|--------------------------------|
| 1. καλώδια τροφοδοσίας | 2. συνδετήρες αποδέσμευσης (2) |
| 3. κάρτα γραφικών πλήρους μήκους | 4. γλωττίδα συγκράτησης |

Επανατοποθέτηση της κάρτας γραφικών πλήρους μήκους

ΣΗΜΕΙΩΣΗ: Διαβάστε τις οδηγίες που παραλάβατε μαζί με τον υπολογιστή σας και αφορούν θέματα ασφάλειας προτού εκτελέσετε οποιαδήποτε εργασία στο εσωτερικό του και ακολουθήστε τα βήματα που παρατίθενται στην ενότητα **Πριν από την εκτέλεση εργασιών στο εσωτερικό του υπολογιστή σας**. Μετά την εκτέλεση εργασιών στο εσωτερικό του υπολογιστή σας, ακολουθήστε τις οδηγίες που παρατίθενται στην ενότητα **Μετά την εκτέλεση εργασιών στο εσωτερικό του υπολογιστή σας**. Για περισσότερες άριστες πρακτικές σε θέματα ασφάλειας ανατρέξτε στην αρχική σελίδα του ιστοτόπου για τη συμμόρφωση προς τις κανονιστικές διατάξεις στη διεύθυνση www.dell.com/regulatory_compliance.

Διαδικασία

1. Ευθυγραμμίστε την κάρτα γραφικών πλήρους μήκους με την υποδοχή της στην πλακέτα συστήματος.
2. Τοποθετήστε την κάρτα μέσα στην υποδοχή και πιέστε την γερά προς τα κάτω τόσο ώστε να κουμπώσει στη σωστή της θέση.
3. Συνδέστε τα καλώδια τροφοδοσίας στην κάρτα γραφικών πλήρους μήκους.
4. Περάστε συρτά τη γλωττίδα του υποστηρίγματος της κάρτας γραφικών πλήρους μήκους μέσα στην υποδοχή του πλαισίου και κουμπώστε τη στη σωστή της θέση.

Μετάπειτα απαιτούμενες ενέργειες

1. Ακολουθήστε τη διαδικασία από το βήμα 9 έως το βήμα 10 που περιγράφονται στην ενότητα «**Επανατοποθέτηση της μονάδας του τροφοδοτικού**».
2. Επανατοποθετήστε το **κάλυμμα της δεξιάς πλευράς**.

Αφαίρεση των μονάδων μνήμης

- ΣΗΜΕΙΩΣΗ:** Διαβάστε τις οδηγίες που παραλάβατε μαζί με τον υπολογιστή σας και αφορούν θέματα ασφάλειας προτού εκτελέσετε οποιαδήποτε εργασία στο εσωτερικό του και ακολουθήστε τα βήματα που παρατίθενται στην ενότητα **Πριν από την εκτέλεση εργασιών στο εσωτερικό του υπολογιστή σας**. Μετά την εκτέλεση εργασιών στο εσωτερικό του υπολογιστή σας, ακολουθήστε τις οδηγίες που παρατίθενται στην ενότητα **Μετά την εκτέλεση εργασιών στο εσωτερικό του υπολογιστή σας**. Για περισσότερες άριστες πρακτικές σε θέματα ασφάλειας ανατρέξτε στην αρχική σελίδα του ιστοτόπου για τη συμμόρφωση προς τις κανονιστικές διατάξεις στη διεύθυνση www.dell.com/regulatory_compliance.

Προαπαιτούμενες ενέργειες

1. Αφαιρέστε το κάλυμμα της δεξιάς πλευράς.
2. Ακολουθήστε τη διαδικασία από το βήμα 1 έως το βήμα 2 που περιγράφονται στην ενότητα «Αφαίρεση της μονάδας του τροφοδοτικού».

Διαδικασία

1. Εντοπίστε την υποδοχή της μονάδας μνήμης επάνω στην πλακέτα συστήματος.
Για περισσότερες πληροφορίες ανατρέξτε στην ενότητα «Εξαρτήματα πλακέτας συστήματος».
 2. Σπρώξτε τους συνδετήρες συγκράτησης μακριά από τη μονάδα μνήμης.
 3. Πιάστε γερά τη μονάδα μνήμης κοντά στον συνδετήρα συγκράτησης και ύστερα ελευθερώστε την απαλά από την υποδοχή της.
ΠΡΟΣΟΧΗ: Αν δυσκολευτείτε να αφαιρέσετε τη μονάδα μνήμης, λυγίστε την απαλά πίσω μπρος για να τη βγάλετε από την υποδοχή.
- ΣΗΜΕΙΩΣΗ:** Επαναλάβετε τα βήματα 2 έως 3 για να αφαιρέσετε κάθε άλλη μονάδα μνήμης που έχετε εγκατεστημένη στον υπολογιστή σας.

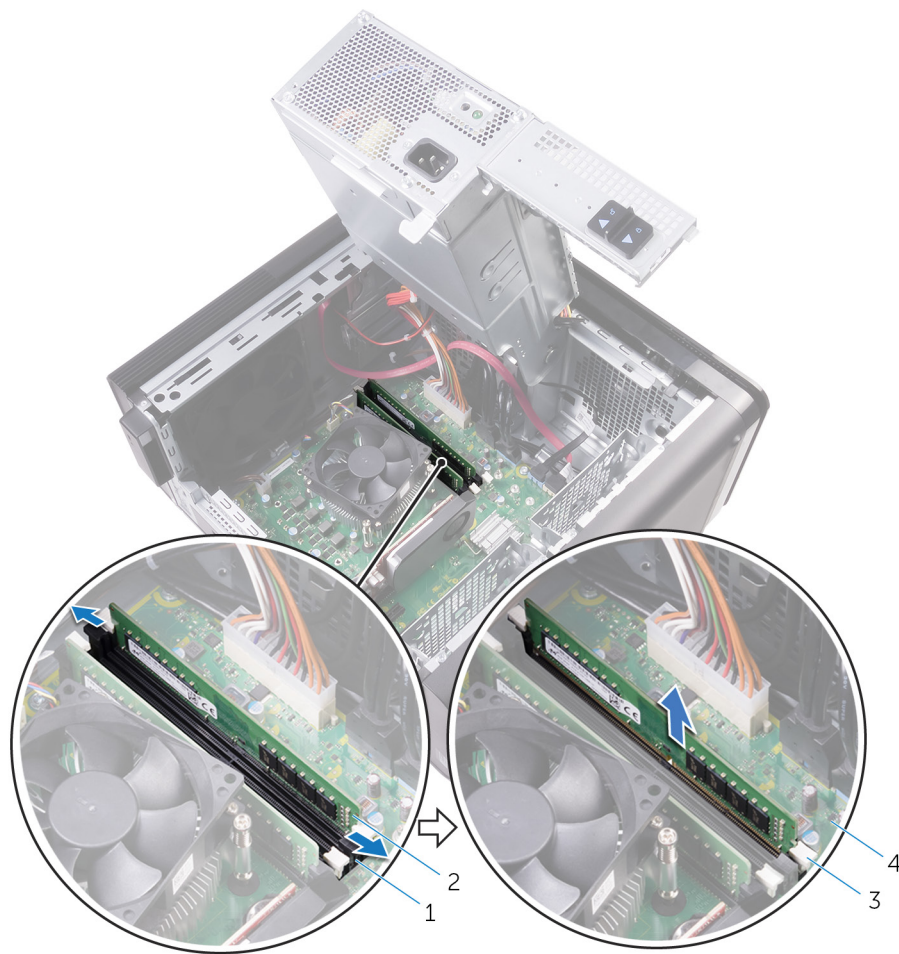

Αριθμός 24. Αφαίρεση της μονάδας μνήμης

1. υποδοχή μονάδας μνήμης
2. μονάδα μνήμης
3. συνδετήρες συγκράτησης (2)
4. πλακέτα συστήματος

Επανατοποθέτηση των μονάδων μνήμης

- ΣΗΜΕΙΩΣΗ:** Διαβάστε τις οδηγίες που παραλάβατε μαζί με τον υπολογιστή σας και αφορούν θέματα ασφάλειας προτού εκτελέσετε οποιαδήποτε εργασία στο εσωτερικό του και ακολουθήστε τα βήματα που παρατίθενται στην ενότητα **Πριν από την εκτέλεση εργασιών στο εσωτερικό του υπολογιστή σας**. Μετά την εκτέλεση εργασιών στο εσωτερικό του υπολογιστή σας, ακολουθήστε τις οδηγίες που παρατίθενται στην ενότητα **Μετά την εκτέλεση εργασιών στο εσωτερικό του υπολογιστή σας**. Για περισσότερες άριστες πρακτικές σε θέματα ασφάλειας ανατρέξτε στην αρχική σελίδα του ιστοτόπου για τη συμμόρφωση προς τις κανονιστικές διατάξεις στη διεύθυνση www.dell.com/regulatory_compliance.

Διαδικασία

1. Ευθυγραμμίστε την εγκοπή στη μονάδα μνήμης με τη γλωττίδα στην υποδοχή της μονάδας.
2. Περάστε τη μονάδα μνήμης μέσα στην υποδοχή της και πιέστε την προς τα κάτω τόσο ώστε να κουμπώσει στη σωστή θέση και να ασφαλίσουν οι συνδετήρες συγκράτησης.

ΣΗΜΕΙΩΣΗ: Αν δεν ακουστεί το χαρακτηριστικό κλικ, αφαιρέστε τη μονάδα μνήμης και εγκαταστήστε την ξανά.



Αριθμός 25. Επανατοποθέτηση της μονάδας μνήμης

1. γλωττίδα

2. εγκοπή

3. υποδοχή μονάδας μνήμης
5. πλακέτα συστήματος

4. μονάδα μνήμης

ΣΗΜΕΙΩΣΗ: Χρησιμοποιήστε τις υποδοχές DIMM1 και DIMM2 εάν χρειάζεται να χρησιμοποιήσετε δύο μονάδες μνήμης. Για περισσότερες πληροφορίες, ανατρέξτε στην ενότητα [Εξαρτήματα πλακέτας συστήματος](#).

Στον παρακάτω πίνακα αναφέρονται οι διαθέσιμες διαμορφώσεις μνήμης:

Πίνακας 2. Πίνακας διαμορφώσεων μνήμης

| Διαμόρφωση | Υποδοχή | | | |
|------------|---------|-------|-------|-------|
| | DIMM1 | DIMM2 | DIMM3 | DIMM4 |
| 8 GB | 4 GB | 4 GB | | |
| 8 GB | 8 GB | | | |
| 16 GB | 8 GB | 8 GB | | |
| 16 GB | 16 GB | | | |
| 24 GB | 8 GB | 8 GB | 4 GB | 4 GB |
| 32 GB | 8 GB | 8 GB | 8 GB | 8 GB |
| 64 GB | 16 GB | 16 GB | 16 GB | 16 GB |

Μετάπειτα απαιτούμενες ενέργειες

1. Ακολουθήστε τη διαδικασία από το βήμα 9 έως το βήμα 10 που περιγράφονται στην ενότητα «[Επανατοποθέτηση της μονάδας του τροφοδοτικού](#)».
2. Επανατοποθετήστε το [κάλυμμα της δεξιάς πλευράς](#).

Αφαίρεση της μονάδας του κουμπιού λειτουργίας

ΣΗΜΕΙΩΣΗ: Διαβάστε τις οδηγίες που παραλάβετε μαζί με τον υπολογιστή σας και αφορούν θέματα ασφάλειας προτού εκτελέσετε οποιαδήποτε εργασία στο εσωτερικό του και ακολουθήστε τα βήματα που παρατίθενται στην ενότητα **Πριν από την εκτέλεση εργασιών στο εσωτερικό του υπολογιστή σας**. Μετά την εκτέλεση εργασιών στο εσωτερικό του υπολογιστή σας, ακολουθήστε τις οδηγίες που παρατίθενται στην ενότητα **Μετά την εκτέλεση εργασιών στο εσωτερικό του υπολογιστή σας**. Για περισσότερες άριστες πρακτικές σε θέματα ασφάλειας ανατρέξτε στην αρχική σελίδα του ιστοτόπου για τη συμμόρφωση προς τις κανονιστικές διατάξεις στη διεύθυνση www.dell.com/regulatory_compliance.

Προαπαιτούμενες ενέργειες

1. Αφαιρέστε το κάλυμμα της δεξιάς πλευράς.
2. Αφαιρέστε τη μονάδα οπτικού δίσκου.
3. Αφαιρέστε την μπροστινή στεφάνη συγκράτησης.
4. Αφαιρέστε το πάνω κάλυμμα.
5. Ακολουθήστε τη διαδικασία από το βήμα 1 έως το βήμα 2 που περιγράφονται στην ενότητα «Αφαίρεση της μονάδας του τροφοδοτικού».

Διαδικασία

ΣΗΜΕΙΩΣΗ: Σημειώστε τη διαδρομή του καλωδίου καθώς το αφαιρείτε ώστε να μπορείτε να το περάσετε ξανά στη σωστή διαδρομή αφού επανατοποθετήσετε τη μονάδα του κουμπιού τροφοδοσίας.

1. Αποσυνδέστε το καλώδιο της μονάδας του κουμπιού λειτουργίας από την πλακέτα συστήματος.
Για περισσότερες πληροφορίες ανατρέξτε στην ενότητα «**Εξαρτήματα πλακέτας συστήματος**».
2. Σημειώστε τη διαδρομή του καλωδίου της μονάδας του κουμπιού λειτουργίας και αφαιρέστε το από τους οδηγούς της διαδρομής του δίπλα στην πλακέτα συστήματος επάνω στο πλαίσιο του υπολογιστή.
3. Αφαιρέστε τη βίδα που συγκρατεί τη μονάδα του κουμπιού λειτουργίας και σηκώστε τη μονάδα αυτή από το πλαίσιο του υπολογιστή.
4. Αφαιρέστε το καλώδιο από την υποδοχή στο επάνω μέρος του πλαισίου του υπολογιστή.

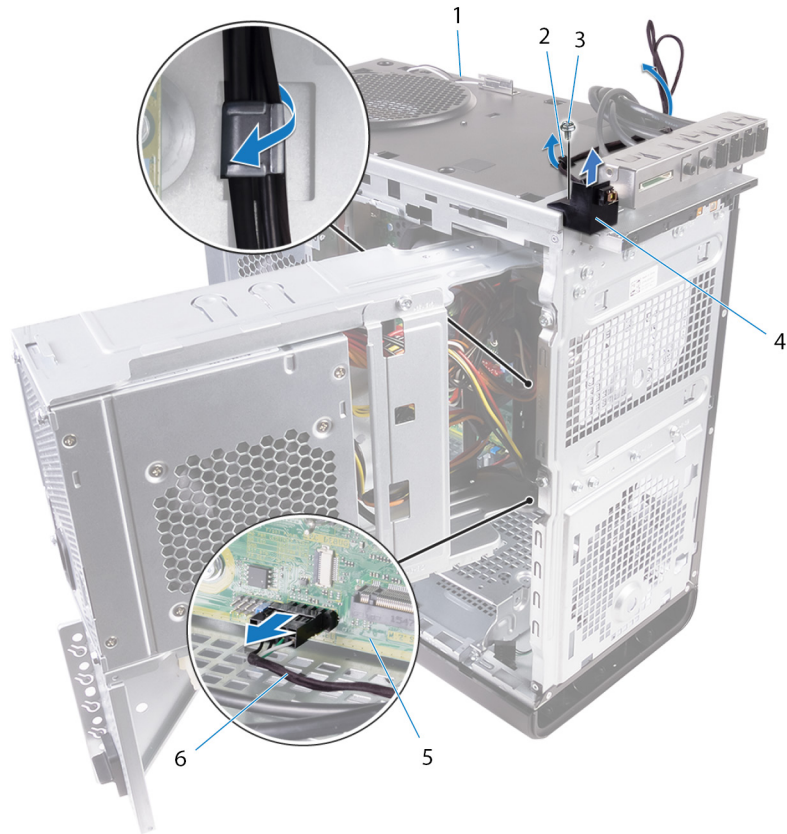

Αριθμός 26. Αποσύνδεση του καλωδίου της μονάδας του κουμπιού λειτουργίας

1. πλαίσιο υπολογιστή
2. οδηγός διαδρομής
3. 6-32 βίδες 1/4"
4. μονάδα κουμπιού λειτουργίας
5. πλακέτα συστήματος
6. καλώδιο μονάδας κουμπιού λειτουργίας

Επανατοποθέτηση της μονάδας του κουμπιού λειτουργίας

ΣΗΜΕΙΩΣΗ: Διαβάστε τις οδηγίες που παραλάβατε μαζί με τον υπολογιστή σας και αφορούν θέματα ασφάλειας προτού εκτελέσετε οποιαδήποτε εργασία στο εσωτερικό του και ακολουθήστε τα βήματα που παρατίθενται στην ενότητα **Πριν από την εκτέλεση εργασιών στο εσωτερικό του υπολογιστή σας**. Μετά την εκτέλεση εργασιών στο εσωτερικό του υπολογιστή σας, ακολουθήστε τις οδηγίες που παρατίθενται στην ενότητα **Μετά την εκτέλεση εργασιών στο εσωτερικό του υπολογιστή σας**. Για περισσότερες άριστες πρακτικές σε θέματα ασφάλειας ανατρέξτε στην αρχική σελίδα του ιστοτόπου για τη συμμόρφωση προς τις κανονιστικές διατάξεις στη διεύθυνση www.dell.com/regulatory_compliance.

Διαδικασία

1. Περάστε το καλώδιο στη διαδρομή του μέσα από την υποδοχή στο επάνω μέρος του πλαισίου του υπολογιστή.
2. Ευθυγραμμίστε την οπή για τη βίδα στη μονάδα του κουμπιού λειτουργίας με την αντίστοιχη οπή στο πλαίσιο του υπολογιστή.
3. Επανατοποθετήστε τη βίδα που συγκρατεί τη μονάδα του κουμπιού λειτουργίας στο επάνω μέρος του πλαισίου του υπολογιστή.
4. Περάστε το καλώδιο της μονάδας του κουμπιού λειτουργίας στη διαδρομή του μέσα από τους οδηγούς της επάνω στο πλαίσιο του υπολογιστή.
5. Συνδέστε το καλώδιο της μονάδας του κουμπιού λειτουργίας στην πλακέτα του συστήματος.
Για περισσότερες πληροφορίες ανατρέξτε στην ενότητα «**Εξαρτήματα πλακέτας συστήματος**».

Μετάπειτα απαιτούμενες ενέργειες

1. Ακολουθήστε τη διαδικασία από το βήμα 9 έως το βήμα 10 που περιγράφονται στην ενότητα «**Επανατοποθέτηση της μονάδας του τροφοδοτικού**».
2. Επανατοποθετήστε το **πάνω κάλυμμα**.
3. Επανατοποθετήστε την **μπροστινή στεφάνη συγκράτησης**.
4. Επανατοποθετήστε τη **μονάδα οπτικού δίσκου**.
5. Επανατοποθετήστε το **κάλυμμα της δεξιάς πλευράς**.

Αφαίρεση του επάνω πλαισίου I/O

ΣΗΜΕΙΩΣΗ: Διαβάστε τις οδηγίες που παραλάβατε μαζί με τον υπολογιστή σας και αφορούν θέματα ασφάλειας προτού εκτελέσετε οποιαδήποτε εργασία στο εσωτερικό του και ακολουθήστε τα βήματα που παρατίθενται στην ενότητα **Πριν από την εκτέλεση εργασιών στο εσωτερικό του υπολογιστή σας**. Μετά την εκτέλεση εργασιών στο εσωτερικό του υπολογιστή σας, ακολουθήστε τις οδηγίες που παρατίθενται στην ενότητα **Μετά την εκτέλεση εργασιών στο εσωτερικό του υπολογιστή σας**. Για περισσότερες άριστες πρακτικές σε θέματα ασφάλειας ανατρέξτε στην αρχική σελίδα του ιστοτόπου για τη συμμόρφωση προς τις κανονιστικές διατάξεις στη διεύθυνση www.dell.com/regulatory_compliance.

Προαπαιτούμενες ενέργειες

1. Αφαιρέστε το κάλυμμα της δεξιάς πλευράς.
2. Αφαιρέστε την μπροστινή στεφάνη συγκράτησης.
3. Αφαιρέστε το πάνω κάλυμμα.
4. Ακολουθήστε τη διαδικασία από το βήμα 1 έως το βήμα 2 που περιγράφονται στην ενότητα «Αφαίρεση της μονάδας του τροφοδοτικού».

Διαδικασία

1. Αποσυνδέστε τα καλώδια του επάνω πλαισίου I/O από την πλακέτα συστήματος.
Για περισσότερες πληροφορίες ανατρέξτε στην ενότητα «Εξαρτήματα πλακέτας συστήματος».
2. Σημειώστε τη διαδρομή των καλωδίου του πλαισίου I/O και αφαιρέστε τα από τους οδηγούς της διαδρομής τους δίπλα στην πλακέτα συστήματος επάνω στο πλαίσιο του υπολογιστή.
3. Αφαιρέστε τα καλώδια μέσα από την υποδοχή στο επάνω μέρος του πλαισίου του υπολογιστή.



Αριθμός 27. Αποσύνδεση των καλωδίων

1. καλώδια πλαισίου I/O (2)
 2. οδηγός διαδρομής
 3. πλαίσιο υπολογιστή
 4. υποστήριγμα επάνω πλαισίου I/O
4. Αφαιρέστε τις βίδες που συγκρατούν το επάνω πλαίσιο I/O στο πλαίσιο του υπολογιστή.
 5. Σηκώστε το επάνω πλαίσιο I/O από το πλαίσιο του υπολογιστή.



Αριθμός 28. Αφαίρεση του πλαισίου USB

- a. 6-32 x 1/4" (4)
- b. υποστήριγμα επάνω πλαισίου I/O
- c. πλαίσιο υπολογιστή

Επανατοποθέτηση του πάνω πλαισίου I/O

ΣΗΜΕΙΩΣΗ: Διαβάστε τις οδηγίες που παραλάβατε μαζί με τον υπολογιστή σας και αφορούν θέματα ασφάλειας προτού εκτελέσετε οποιαδήποτε εργασία στο εσωτερικό του και ακολουθήστε τα βήματα που παρατίθενται στην ενότητα **Πριν από την εκτέλεση εργασιών στο εσωτερικό του υπολογιστή σας**. Μετά την εκτέλεση εργασιών στο εσωτερικό του υπολογιστή σας, ακολουθήστε τις οδηγίες που παρατίθενται στην ενότητα **Μετά την εκτέλεση εργασιών στο εσωτερικό του υπολογιστή σας**. Για περισσότερες άριστες πρακτικές σε θέματα ασφάλειας ανατρέξτε στην αρχική σελίδα του ιστοτόπου για τη συμμόρφωση προς τις κανονιστικές διατάξεις στη διεύθυνση www.dell.com/regulatory_compliance.

Διαδικασία

1. Ευθυγραμμίστε τις οπές για τις βίδες στο πάνω πλαίσιο I/O με τις αντίστοιχες οπές στο πλαίσιο του υπολογιστή.
2. Επανατοποθετήστε τις βίδες που συγκρατούν το πάνω πλαίσιο I/O στο πάνω πλαίσιο του υπολογιστή.
3. Περάστε τα καλώδια του πλαισίου I/O στη διαδρομή τους μέσα από τους οδηγούς της επάνω στο πλαίσιο του υπολογιστή.
4. Συνδέστε τα καλώδια του πάνω πλαισίου I/O στην πλακέτα συστήματος.

Για περισσότερες πληροφορίες ανατρέξτε στην ενότητα «**Εξαρτήματα πλακέτας συστήματος**».

Μετάπειτα απαιτούμενες ενέργειες

1. Επανατοποθετήστε το **πάνω κάλυμμα**.
2. Επανατοποθετήστε την **μπροστινή στεφάνη συγκράτησης**.
3. Ακολουθήστε τη διαδικασία από το βήμα 9 έως το βήμα 10 που περιγράφονται στην ενότητα «**Επανατοποθέτηση της μονάδας του τροφοδοτικού**».
4. Επανατοποθετήστε το **κάλυμμα της δεξιάς πλευράς**.

Αφαίρεση της διάταξης του φουσητήρα και της ψύκτρας

- ΣΗΜΕΙΩΣΗ:** Διαβάστε τις οδηγίες που παραλάβατε μαζί με τον υπολογιστή σας και αφορούν θέματα ασφάλειας προτού εκτελέσετε οποιαδήποτε εργασία στο εσωτερικό του και ακολουθήστε τα βήματα που παρατίθενται στην ενότητα **Πριν από την εκτέλεση εργασιών στο εσωτερικό του υπολογιστή σας**. Μετά την εκτέλεση εργασιών στο εσωτερικό του υπολογιστή σας, ακολουθήστε τις οδηγίες που παρατίθενται στην ενότητα **Μετά την εκτέλεση εργασιών στο εσωτερικό του υπολογιστή σας**. Για περισσότερες άριστες πρακτικές σε θέματα ασφάλειας ανατρέξτε στην αρχική σελίδα του ιστοτόπου για τη συμμόρφωση προς τις κανονιστικές διατάξεις στη διεύθυνση www.dell.com/regulatory_compliance.
- ΣΗΜΕΙΩΣΗ:** Η ψύκτρα ενδέχεται να θερμανθεί στη διάρκεια της κανονικής λειτουργίας. Προτού την αγγίξετε, αφήστε να περάσει αρκετή ώρα για να κρυώσει.
- ΠΡΟΣΟΧΗ:** Για να επιτευχθεί η μέγιστη ψύξη του επεξεργαστή, μην αγγίζετε τις περιοχές μεταφοράς θερμότητας επάνω στην ψύκτρα. Το λίπος της επιδερμίδας σας μπορεί να μειώσει την ικανότητα μεταφοράς θερμότητας της θερμοαγωγίμης πάστας.

Προαπαιτούμενες ενέργειες

1. Αφαιρέστε το **κάλυμμα της δεξιάς πλευράς**.
2. Ακολουθήστε τη διαδικασία από το βήμα 1 έως το βήμα 2 που περιγράφονται στην ενότητα «**Αφαίρεση της μονάδας του τροφοδοτικού**».

Διαδικασία

1. Αφαιρέστε τις βίδες που συγκρατούν τον φουσητήρα στη διάταξη της ψύκτρας.
 2. Σηκώστε τον φουσητήρα από τη διάταξη της ψύκτρας και βάλτε τον στην άκρη.
- ΣΗΜΕΙΩΣΗ:** Ο τύπος της διάταξης ψύκτρας του υπολογιστή σας εξαρτάται από τον επεξεργαστή που χρησιμοποιείται.

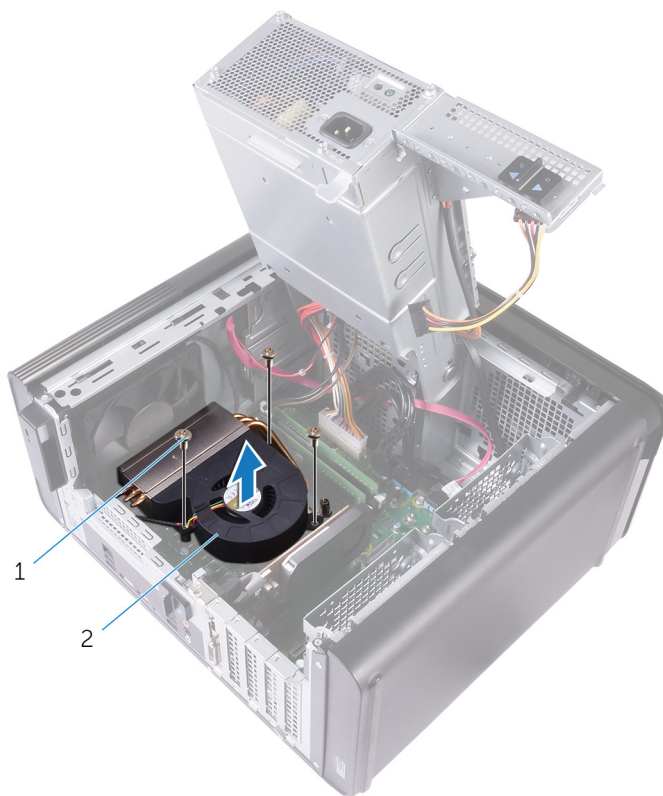

Αριθμός 29. Αφαίρεση του φυσητήρα

- a. βίδες αρ. 6-32x1/4" (3)
 - b. φυσητήρας
3. Χωρίς να ακολουθήσετε συγκεκριμένη σειρά, όπως φαίνεται και στην παρακάτω εικόνα, χαλαρώστε τις μη αποσπώμενες βίδες που συγκρατούν τη διάταξη της ψύκτρας στην πλακέτα συστήματος.
 4. Σηκώστε τη διάταξη της ψύκτρας για να την αποσπάσετε από την πλακέτα συστήματος.

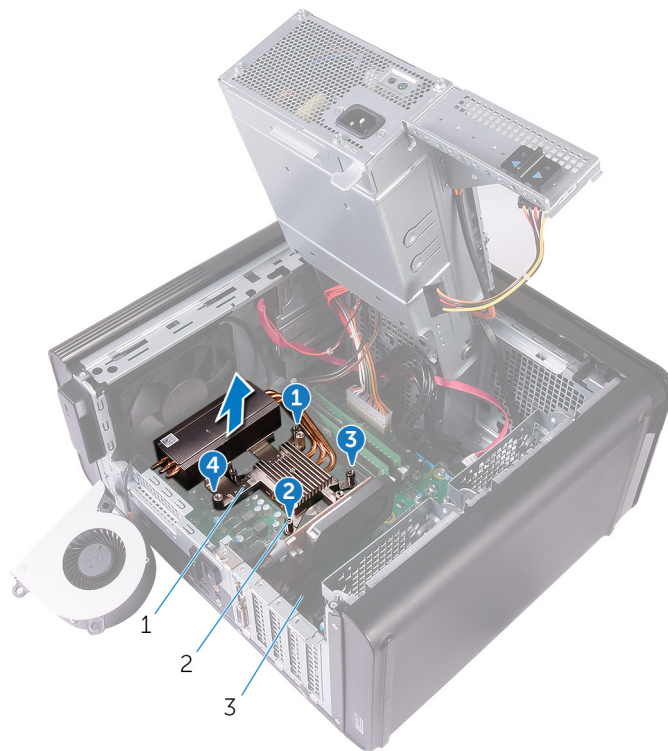

Αριθμός 30. Αφαίρεση των μη αποσπώμενων βιδών

- a. διάταξη ψύκτρας
 - b. μη αποσπώμενες βίδες (4)
 - c. πλακέτα συστήματος
5. Αποσυνδέστε το καλώδιο του φυσητήρα από την πλακέτα συστήματος.
Για περισσότερες πληροφορίες, ανατρέξτε στην ενότητα [Εξαρτήματα πλακέτας συστήματος](#).

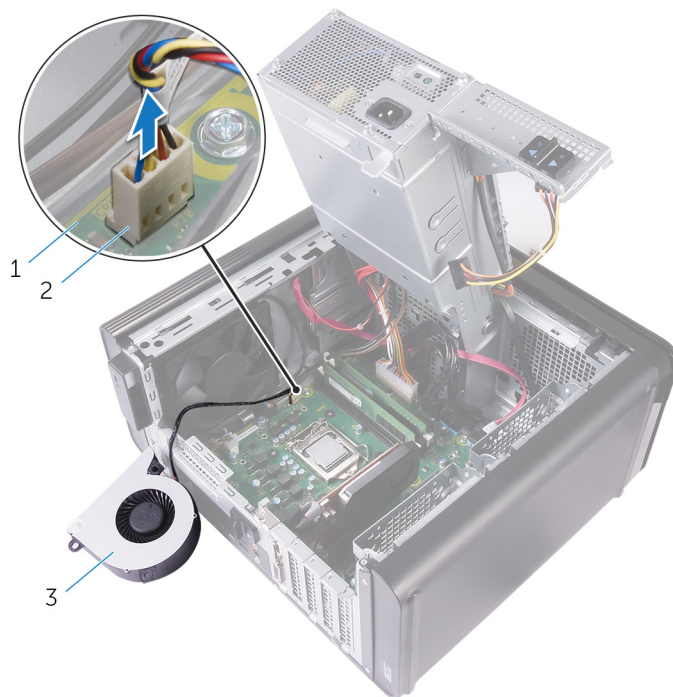

Αριθμός 31. Αφαίρεση του καλωδίου φυσητήρα

- a. πλακέτα συστήματος
- b. καλώδιο φυσητήρα

γ. φυσητήρας

Επανατοποθέτηση της διάταξης του φυσητήρα και της ψύκτρας

ΣΗΜΕΙΩΣΗ: Διαβάστε τις οδηγίες που παραλάβατε μαζί με τον υπολογιστή σας και αφορούν θέματα ασφάλειας προτού εκτελέσετε οποιαδήποτε εργασία στο εσωτερικό του και ακολουθήστε τα βήματα που παρατίθενται στην ενότητα **Πριν από την εκτέλεση εργασιών στο εσωτερικό του υπολογιστή σας**. Μετά την εκτέλεση εργασιών στο εσωτερικό του υπολογιστή σας, ακολουθήστε τις οδηγίες που παρατίθενται στην ενότητα **Μετά την εκτέλεση εργασιών στο εσωτερικό του υπολογιστή σας**. Για περισσότερες άριστες πρακτικές σε θέματα ασφάλειας ανατρέξτε στην αρχική σελίδα του ιστοτόπου για τη συμμόρφωση προς τις κανονιστικές διατάξεις στη διεύθυνση www.dell.com/regulatory_compliance.

Διαδικασία

ΠΡΟΣΟΧΗ: Αν αντικαταστήσετε τον επεξεργαστή ή τη διάταξη της ψύκτρας, χρησιμοποιήστε τη θερμοαγώγιμη πάστα που θα βρείτε στο εργαλειοσύνολο για να διασφαλίσετε ότι θα επιτευχθεί η θερμική αγωγιμότητα.

ΣΗΜΕΙΩΣΗ: Η αρχική θερμοαγώγιμη πάστα μπορεί να επαναχρησιμοποιηθεί αν επανεγκαταστήσετε τον αρχικό επεξεργαστή και τη διάταξη της ψύκτρας μαζί.

1. Συνδέστε το καλώδιο του φυσητήρα στην πλακέτα συστήματος.
Για περισσότερες πληροφορίες ανατρέξτε στην ενότητα «**Εξαρτήματα πλακέτας συστήματος**».
2. Τοποθετήστε τη διάταξη της ψύκτρας επάνω από τον επεξεργαστή.
3. Ευθυγραμμίστε τις μη αποσπώμενες βίδες στη διάταξη της ψύκτρας με τις αντίστοιχες οπές στην πλακέτα συστήματος.
4. Χωρίς να ακολουθήσετε συγκεκριμένη σειρά, σφίξτε τις μη αποσπώμενες βίδες που συγκρατούν τη διάταξη ψύκτρας του επεξεργαστή πάνω στην πλακέτα συστήματος.
5. Τοποθετήστε τον φυσητήρα επάνω από τη διάταξη της ψύκτρας.
6. Ευθυγραμμίστε τις οπές για τις βίδες στον φυσητήρα με τις αντίστοιχες οπές στη διάταξη της ψύκτρας.
7. Επανατοποθετήστε τις βίδες που συγκρατούν τον φυσητήρα στη διάταξη της ψύκτρας.

Μετάπειτα απαιτούμενες ενέργειες

1. Ακολουθήστε τη διαδικασία από το βήμα 9 έως το βήμα 10 που περιγράφονται στην ενότητα «**Επανατοποθέτηση της μονάδας του τροφοδοτικού**».
2. Επανατοποθετήστε το **κάλυμμα της δεξιάς πλευράς**.

Αφαίρεση της ψύκτρας VR

- ΣΗΜΕΙΩΣΗ:** Διαβάστε τις οδηγίες που παραλάβατε μαζί με τον υπολογιστή σας και αφορούν θέματα ασφάλειας προτού εκτελέσετε οποιαδήποτε εργασία στο εσωτερικό του και ακολουθήστε τα βήματα που παρατίθενται στην ενότητα **Πριν από την εκτέλεση εργασιών στο εσωτερικό του υπολογιστή σας**. Μετά την εκτέλεση εργασιών στο εσωτερικό του υπολογιστή σας, ακολουθήστε τις οδηγίες που παρατίθενται στην ενότητα **Μετά την εκτέλεση εργασιών στο εσωτερικό του υπολογιστή σας**. Για περισσότερες άριστες πρακτικές σε θέματα ασφάλειας ανατρέξτε στην αρχική σελίδα του ιστοτόπου για τη συμμόρφωση προς τις κανονιστικές διατάξεις στη διεύθυνση www.dell.com/regulatory_compliance.
- ΣΗΜΕΙΩΣΗ:** Η ψύκτρα ενδέχεται να θερμανθεί στη διάρκεια της κανονικής λειτουργίας. Προτού την αγγίξετε, αφήστε να περάσει αρκετή ώρα για να κρυώσει.
- ΠΡΟΣΟΧΗ:** Για να επιτευχθεί η μέγιστη ψύξη του επεξεργαστή, μην αγγίζετε τις περιοχές μεταφοράς θερμότητας επάνω στην ψύκτρα. Το λίπος της επιδερμίδας σας μπορεί να μειώσει την ικανότητα μεταφοράς θερμότητας της θερμοαγωγίμης πάστας.

Προαπαιτούμενες ενέργειες

1. Αφαιρέστε το **κάλυμμα της δεξιάς πλευράς**.
2. Ακολουθήστε τη διαδικασία από το βήμα 1 έως το βήμα 2 που περιγράφονται στην ενότητα «**Αφαίρεση της μονάδας του τροφοδοτικού**».
3. Αφαιρέστε τη διάταξη **φτερωτής και ψύκτρας**.

Διαδικασία

1. Χαλαρώστε τις μη αποσπώμενες βίδες που συγκρατούν την ψύκτρα VR στην πλακέτα συστήματος.
2. Σηκώστε την ψύκτρα VR για να την αποσπάσετε από την πλακέτα συστήματος.

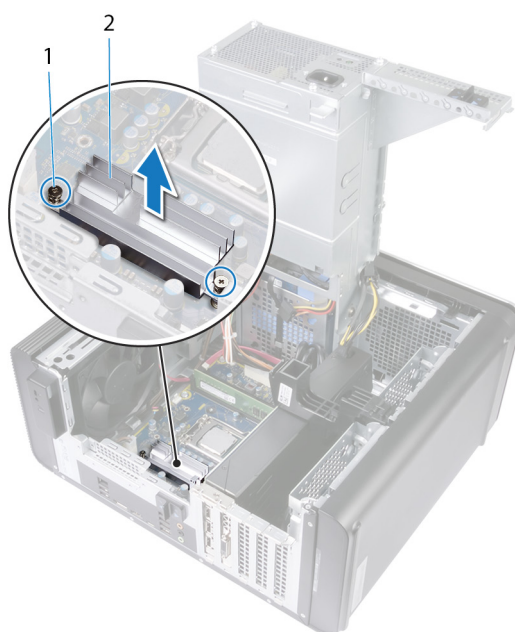

Αριθμός 32. Αφαίρεση της ψύκτρας VR

Επανατοποθέτηση της ψύκτρας VR

ΣΗΜΕΙΩΣΗ: Διαβάστε τις οδηγίες που παραλάβατε μαζί με τον υπολογιστή σας και αφορούν θέματα ασφάλειας προτού εκτελέσετε οποιαδήποτε εργασία στο εσωτερικό του και ακολουθήστε τα βήματα που παρατίθενται στην ενότητα **Πριν από την εκτέλεση εργασιών στο εσωτερικό του υπολογιστή σας**. Μετά την εκτέλεση εργασιών στο εσωτερικό του υπολογιστή σας, ακολουθήστε τις οδηγίες που παρατίθενται στην ενότητα **Μετά την εκτέλεση εργασιών στο εσωτερικό του υπολογιστή σας**. Για περισσότερες άριστες πρακτικές σε θέματα ασφάλειας ανατρέξτε στην αρχική σελίδα του ιστοτόπου για τη συμμόρφωση προς τις κανονιστικές διατάξεις στη διεύθυνση www.dell.com/regulatory_compliance.

Διαδικασία

1. Ευθυγραμμίστε την ψύκτρα VR με την πλακέτα συστήματος και τοποθετήστε τη πάνω σε αυτή.
2. Σφίξτε τις μη αποσπώμενες βίδες που συγκρατούν την ψύκτρα VR στην πλακέτα συστήματος.

Μετάπειτα απαιτούμενες ενέργειες

1. Επανατοποθετήστε τη **διάταξη της φτερωτής και της ψύκτρας**.
2. Ακολουθήστε τη διαδικασία από το βήμα 9 έως το βήμα 10 που περιγράφονται στην ενότητα «**Επανατοποθέτηση της μονάδας του τροφοδοτικού**».
3. Επανατοποθετήστε το **κάλυμμα της δεξιάς πλευράς**.

Αφαίρεση της διάταξης του ανεμιστήρα και της ψύκτρας του επεξεργαστή

- ΣΗΜΕΙΩΣΗ:** Διαβάστε τις οδηγίες που παραλάβετε μαζί με τον υπολογιστή σας και αφορούν θέματα ασφάλειας προτού εκτελέσετε οποιαδήποτε εργασία στο εσωτερικό του και ακολουθήστε τα βήματα που παρατίθενται στην ενότητα **Πριν από την εκτέλεση εργασιών στο εσωτερικό του υπολογιστή σας**. Μετά την εκτέλεση εργασιών στο εσωτερικό του υπολογιστή σας, ακολουθήστε τις οδηγίες που παρατίθενται στην ενότητα **Μετά την εκτέλεση εργασιών στο εσωτερικό του υπολογιστή σας**. Για περισσότερες άριστες πρακτικές σε θέματα ασφάλειας ανατρέξτε στην αρχική σελίδα του ιστοτόπου για τη συμμόρφωση προς τις κανονιστικές διατάξεις στη διεύθυνση www.dell.com/regulatory_compliance.
- ΣΗΜΕΙΩΣΗ:** Η ψύκτρα ενδέχεται να θερμανθεί στη διάρκεια της κανονικής λειτουργίας. Προτού την αγγίξετε, αφήστε να περάσει αρκετή ώρα για να κρυώσει.
- ΠΡΟΣΟΧΗ:** Για να επιτευχθεί η μέγιστη ψύξη του επεξεργαστή, μην αγγίζετε τις περιοχές μεταφοράς θερμότητας επάνω στην ψύκτρα. Το λίπος της επιδερμίδας σας μπορεί να μειώσει την ικανότητα μεταφοράς θερμότητας της θερμοαγωγίμης πάστας.

Προαπαιτούμενες ενέργειες

1. Αφαιρέστε το κάλυμμα της δεξιάς πλευράς.
2. Ακολουθήστε τη διαδικασία από το βήμα 1 έως το βήμα 2 που περιγράφονται στην ενότητα «Αφαίρεση της μονάδας του τροφοδοτικού».

Διαδικασία

1. Αποσυνδέστε το καλώδιο του ανεμιστήρα του επεξεργαστή από την πλακέτα συστήματος.
Για περισσότερες πληροφορίες, ανατρέξτε στην ενότητα **Εξαρτήματα πλακέτας συστήματος**.
2. Χωρίς να ακολουθήσετε συγκεκριμένη σειρά, όπως φαίνεται και στην παρακάτω εικόνα, χαλαρώστε τις μη αποσπώμενες βίδες που συγκρατούν τη διάταξη ανεμιστήρα και ψύκτρας του επεξεργαστή στην πλακέτα συστήματος.
3. Σηκώστε τη διάταξη του ανεμιστήρα και της ψύκτρας του επεξεργαστή και αποσπάστε την από την πλακέτα συστήματος.
 - ΣΗΜΕΙΩΣΗ:** Ο τύπος της διάταξης ψύκτρας του υπολογιστή σας εξαρτάται από τον επεξεργαστή που χρησιμοποιείται.



Αριθμός 33. Αφαίρεση του ανεμιστήρα και της ψύκτρας του επεξεργαστή

1. καλώδιο ανεμιστήρα επεξεργαστή
2. μη αποσπώμενες βίδες (4)
3. διάταξη ανεμιστήρα και ψύκτρας επεξεργαστή
4. πλακέτα συστήματος

Επανατοποθέτηση της διάταξης του ανεμιστήρα και της ψύκτρας του επεξεργαστή

ΣΗΜΕΙΩΣΗ: Διαβάστε τις οδηγίες που παραλάβετε μαζί με τον υπολογιστή σας και αφορούν θέματα ασφάλειας προτού εκτελέσετε οποιαδήποτε εργασία στο εσωτερικό του και ακολουθήστε τα βήματα που παρατίθενται στην ενότητα **Πριν από την εκτέλεση εργασιών στο εσωτερικό του υπολογιστή σας**. Μετά την εκτέλεση εργασιών στο εσωτερικό του υπολογιστή σας, ακολουθήστε τις οδηγίες που παρατίθενται στην ενότητα **Μετά την εκτέλεση εργασιών στο εσωτερικό του υπολογιστή σας**. Για περισσότερες άριστες πρακτικές σε θέματα ασφάλειας ανατρέξτε στην αρχική σελίδα του ιστοτόπου για τη συμμόρφωση προς τις κανονιστικές διατάξεις στη διεύθυνση www.dell.com/regulatory_compliance.

Διαδικασία

ΠΡΟΣΟΧΗ: Αν αντικαταστήσετε τον επεξεργαστή ή τη διάταξη της ψύκτρας, χρησιμοποιήστε τη θερμοαγώγιμη πάστα που θα βρείτε στο εργαλειοσύνολο για να διασφαλίσετε ότι θα επιτευχθεί η θερμική αγωγιμότητα.

ΣΗΜΕΙΩΣΗ: Η αρχική θερμοαγώγιμη πάστα μπορεί να επαναχρησιμοποιηθεί αν επανεγκαταστήσετε τον αρχικό επεξεργαστή και τη διάταξη της ψύκτρας μαζί.

1. Τοποθετήστε τη διάταξη του ανεμιστήρα και της ψύκτρας του επεξεργαστή πάνω από τον επεξεργαστή.
2. Ευθυγραμμίστε τις μη αποσπώμενες βίδες στη διάταξη του ανεμιστήρα και της ψύκτρας του επεξεργαστή με τις οπές για τις βίδες στην πλακέτα συστήματος.
3. Χωρίς να ακολουθήσετε συγκεκριμένη σειρά, σφίξτε τις μη αποσπώμενες βίδες που συγκρατούν τη διάταξη ανεμιστήρα και ψύκτρας του επεξεργαστή πάνω στην πλακέτα συστήματος.
4. Συνδέστε το καλώδιο του ανεμιστήρα του επεξεργαστή στην πλακέτα συστήματος.
Για περισσότερες πληροφορίες ανατρέξτε στην ενότητα «**Εξαρτήματα πλακέτας συστήματος**».

Μετάπειτα απαιτούμενες ενέργειες

1. Ακολουθήστε τη διαδικασία από το βήμα 9 έως το βήμα 10 που περιγράφονται στην ενότητα «**Επανατοποθέτηση της μονάδας του τροφοδοτικού**».
2. Επανατοποθετήστε το **κάλυμμα της δεξιάς πλευράς**.

Αφαίρεση του ανεμιστήρα του πλαισίου του υπολογιστή

ΣΗΜΕΙΩΣΗ: Διαβάστε τις οδηγίες που παραλάβετε μαζί με τον υπολογιστή σας και αφορούν θέματα ασφάλειας προτού εκτελέσετε οποιαδήποτε εργασία στο εσωτερικό του και ακολουθήστε τα βήματα που παρατίθενται στην ενότητα **Πριν από την εκτέλεση εργασιών στο εσωτερικό του υπολογιστή σας**. Μετά την εκτέλεση εργασιών στο εσωτερικό του υπολογιστή σας, ακολουθήστε τις οδηγίες που παρατίθενται στην ενότητα **Μετά την εκτέλεση εργασιών στο εσωτερικό του υπολογιστή σας**. Για περισσότερες άριστες πρακτικές σε θέματα ασφάλειας ανατρέξτε στην αρχική σελίδα του ιστοτόπου για τη συμμόρφωση προς τις κανονιστικές διατάξεις στη διεύθυνση www.dell.com/regulatory_compliance.

Προαπαιτούμενες ενέργειες

1. Αφαιρέστε το **κάλυμμα της δεξιάς πλευράς**.
2. Ακολουθήστε τη διαδικασία από το βήμα 1 έως το βήμα 2 που περιγράφονται στην ενότητα «**Αφαίρεση της μονάδας του τροφοδοτικού**».
3. Αφαιρέστε τη **διάταξη της φτερωτής και της ψύκτρας**. (εάν έχει εγκατασταθεί)
4. Αφαιρέστε την **ψύκτρα VR**. (εάν έχει εγκατασταθεί)

Διαδικασία

1. Αφαιρέστε το καλώδιο του ανεμιστήρα του πλαισίου του υπολογιστή από τον οδηγό της διαδρομής του επάνω στο υποστήριγμα του ανεμιστήρα αυτού.
2. Αποσυνδέστε το καλώδιο του ανεμιστήρα του πλαισίου του υπολογιστή από την πλακέτα συστήματος.
Για περισσότερες πληροφορίες ανατρέξτε στην ενότητα «**Εξαρτήματα πλακέτας συστήματος**».
3. Αφαιρέστε τη βίδα που συγκρατεί τη βάση στήριξης της διάταξης πλαισίου-ανεμιστήρα στο πλαίσιο.
4. Σύρετε τη διάταξη πλαισίου-ανεμιστήρα προς τη μπροστινή πλευρά του υπολογιστή για να αποδεσμεύσετε τον ανεμιστήρα από το πλαίσιο.
5. Σηκώστε τη διάταξη πλαισίου-ανεμιστήρα για να την απομακρύνετε από το πλαίσιο.

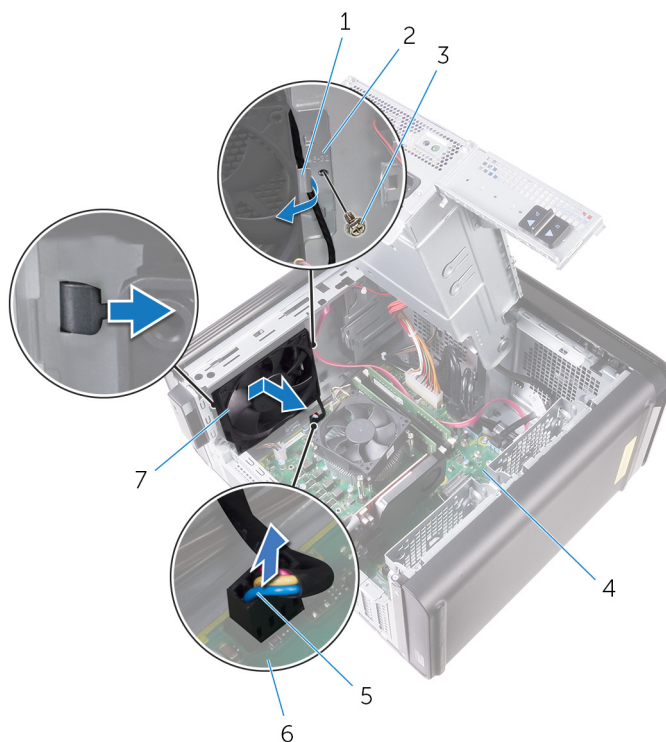

Αριθμός 34. Αφαίρεση του ανεμιστήρα του πλαισίου του υπολογιστή

- | | |
|---|---|
| 1. οδηγός διαδρομής | 2. υποστήριγμα ανεμιστήρα πλαισίου υπολογιστή |
| 3. 6-32 βίδες 1/4" | 4. πλαίσιο υπολογιστή |
| 5. καλώδιο ανεμιστήρα πλαισίου υπολογιστή | 6. πλακέτα συστήματος |
| 7. ανεμιστήρας πλαισίου υπολογιστή | |
6. Σπρώξτε τους λαστιχένιους δακτυλίους στερέωσης μέσα από τις οπές σε κάθε γωνία του ανεμιστήρα του πλαισίου του υπολογιστή για να τον αποδεσμεύσετε από το υποστήριγμα.
7. Σηκώστε τον ανεμιστήρα του πλαισίου του υπολογιστή και αποσπάστε τον από το υποστήριγμά του.

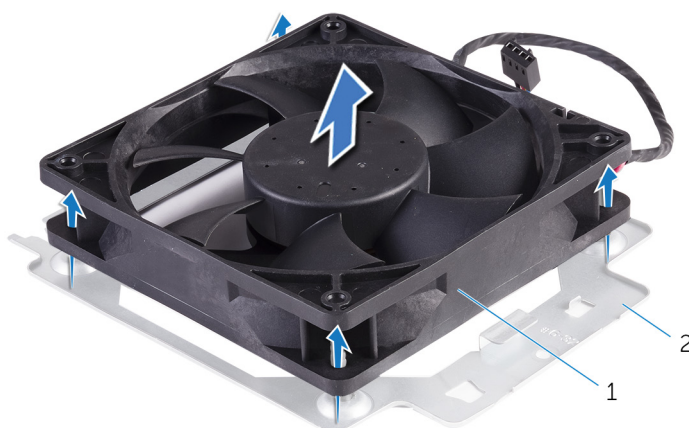

Αριθμός 35. Αφαίρεση του ανεμιστήρα του πλαισίου του υπολογιστή

- ανεμιστήρας πλαισίου υπολογιστή
- υποστήριγμα ανεμιστήρα πλαισίου υπολογιστή

Επανατοποθέτηση του ανεμιστήρα του πλαισίου του υπολογιστή

ΣΗΜΕΙΩΣΗ: Διαβάστε τις οδηγίες που παραλάβετε μαζί με τον υπολογιστή σας και αφορούν θέματα ασφάλειας προτού εκτελέσετε οποιαδήποτε εργασία στο εσωτερικό του και ακολουθήστε τα βήματα που παρατίθενται στην ενότητα **Πριν από την εκτέλεση εργασιών στο εσωτερικό του υπολογιστή σας**. Μετά την εκτέλεση εργασιών στο εσωτερικό του υπολογιστή σας, ακολουθήστε τις οδηγίες που παρατίθενται στην ενότητα **Μετά την εκτέλεση εργασιών στο εσωτερικό του υπολογιστή σας**. Για περισσότερες άριστες πρακτικές σε θέματα ασφάλειας ανατρέξτε στην αρχική σελίδα του ιστοτόπου για τη συμμόρφωση προς τις κανονιστικές διατάξεις στη διεύθυνση www.dell.com/regulatory_compliance.

Διαδικασία

1. Ευθυγραμμίστε τις οπές στον ανεμιστήρα του πλαισίου του υπολογιστή με τους λαστιχένιους δακτυλίους στερέωσης στο υποστήριγμα του ανεμιστήρα αυτού.

ΣΗΜΕΙΩΣΗ: Ευθυγραμμίστε τον προσανατολισμό του υποστηρίγματος του ανεμιστήρα του πλαισίου όπως υποδεικνύεται πάνω στο υποστήριγμα, ώστε το ανεμιστήρας να στερεωθεί στον υπολογιστή.

- Περάστε τα άκρα των λαστιχένιων δακτυλίων στερέωσης μέσα από τις οπές σε κάθε γωνία του ανεμιστήρα.
- Ευθυγραμμίστε τους δακτυλίους στερέωσης του ανεμιστήρα του πλαισίου του υπολογιστή με τις οπές σε κάθε γωνία του υποστηρίγματος του ανεμιστήρα αυτού και τραβήξτε τους μέσα από τις οπές τόσο ώστε να κουμπώσουν στη σωστή τους θέση.
- Περάστε το καλώδιο του ανεμιστήρα του πλαισίου του υπολογιστή στη διαδρομή του μέσα από τον οδηγό της επάνω στο υποστήριγμα.
- Ευθυγραμμίστε τις γλωττίδες στη βάση στήριξης της διάταξης πλαισίου-ανεμιστήρα με τις υποδοχές στο πλαίσιο του υπολογιστή και σύρετε τον ανεμιστήρα στη σωστή του θέση.
- Ευθυγραμμίστε την οπή της βίδας στη βάση στήριξης της διάταξης πλαισίου-ανεμιστήρα με την οπή της βίδας στο πλαίσιο.
- Επανατοποθετήστε τη βίδα που συγκρατεί τη βάση στήριξης της διάταξης πλαισίου-ανεμιστήρα στο πλαίσιο του υπολογιστή.
- Περάστε το καλώδιο του ανεμιστήρα του πλαισίου του υπολογιστή στη διαδρομή του μέσα από τον οδηγό της επάνω στο υποστήριγμα.
- Συνδέστε το καλώδιο του ανεμιστήρα του πλαισίου του υπολογιστή στην πλακέτα συστήματος.
Για περισσότερες πληροφορίες ανατρέξτε στην ενότητα «**Εξαρτήματα πλακέτας συστήματος**».

Μετάπειτα απαιτούμενες ενέργειες

- Επανατοποθετήστε την ψύκτρα VR. (εάν έχει εγκατασταθεί)
- Επανατοποθετήστε τη διάταξη της φτερωτής και της ψύκτρας. (εάν έχει εγκατασταθεί)
- Ακολουθήστε τη διαδικασία από το βήμα 9 έως το βήμα 10 που περιγράφονται στην ενότητα «**Επανατοποθέτηση της μονάδας του τροφοδοτικού**».
- Επανατοποθετήστε το κάλυμμα της δεξιάς πλευράς.

Αφαίρεση του επεξεργαστή

ΣΗΜΕΙΩΣΗ: Διαβάστε τις οδηγίες που παραλάβατε μαζί με τον υπολογιστή σας και αφορούν θέματα ασφάλειας προτού εκτελέσετε οποιαδήποτε εργασία στο εσωτερικό του και ακολουθήστε τα βήματα που παρατίθενται στην ενότητα **Πριν από την εκτέλεση εργασιών στο εσωτερικό του υπολογιστή σας**. Μετά την εκτέλεση εργασιών στο εσωτερικό του υπολογιστή σας, ακολουθήστε τις οδηγίες που παρατίθενται στην ενότητα **Μετά την εκτέλεση εργασιών στο εσωτερικό του υπολογιστή σας**. Για περισσότερες άριστες πρακτικές σε θέματα ασφάλειας ανατρέξτε στην αρχική σελίδα του ιστοτόπου για τη συμμόρφωση προς τις κανονιστικές διατάξεις στη διεύθυνση www.dell.com/regulatory_compliance.

Προαπαιτούμενες ενέργειες

1. Αφαιρέστε το κάλυμμα της δεξιάς πλευράς.
2. Ακολουθήστε τη διαδικασία από το βήμα 1 έως το βήμα 2 που περιγράφονται στην ενότητα «Αφαίρεση της μονάδας του τροφοδοτικού».
3. Αφαιρέστε τη διάταξη του ανεμιστήρα και της ψύκτρας του επεξεργαστή.
4. Αφαιρέστε τη διάταξη φυσητήρα και ψύκτρας. (εάν έχει εγκατασταθεί)

Διαδικασία

1. Πιέστε προς τα κάτω τον μοχλό αποδέσμευσης του επεξεργαστή και ύστερα τραβήξτε τον προς τα έξω για να τον αποδεσμεύσετε από τη γλωττίδα συγκράτησης.
2. Τραβήξτε ως το τέρμα τον μοχλό αποδέσμευσης του επεξεργαστή για να ανοίξετε το κάλυμμα του επεξεργαστή.
3. Σηκώστε απαλά τον επεξεργαστή και αφαιρέστε τον από την υποδοχή του.

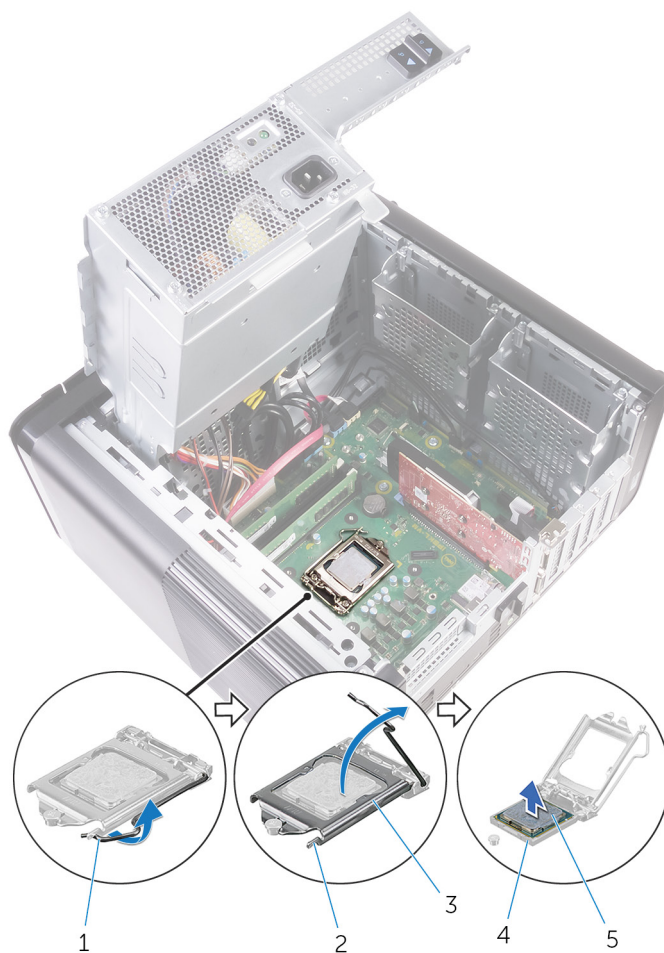

Αριθμός 36. Αφαίρεση επεξεργαστή

1. μοχλός αποδέσμευσης επεξεργαστή
2. γλωπίδα συγκράτησης
3. κάλυμμα επεξεργαστή
4. υποδοχή επεξεργαστή
5. επεξεργαστής

Επανατοποθέτηση του επεξεργαστή

- ΣΗΜΕΙΩΣΗ:** Διαβάστε τις οδηγίες που παραλάβατε μαζί με τον υπολογιστή σας και αφορούν θέματα ασφάλειας προτού εκτελέσετε οποιαδήποτε εργασία στο εσωτερικό του και ακολουθήστε τα βήματα που παρατίθενται στην ενότητα **Πριν από την εκτέλεση εργασιών στο εσωτερικό του υπολογιστή σας**. Μετά την εκτέλεση εργασιών στο εσωτερικό του υπολογιστή σας, ακολουθήστε τις οδηγίες που παρατίθενται στην ενότητα **Μετά την εκτέλεση εργασιών στο εσωτερικό του υπολογιστή σας**. Για περισσότερες άριστες πρακτικές σε θέματα ασφάλειας ανατρέξτε στην αρχική σελίδα του ιστοτόπου για τη συμμόρφωση προς τις κανονιστικές διατάξεις στη διεύθυνση www.dell.com/regulatory_compliance.
- ΠΡΟΣΟΧΗ:** Αν αντικαταστήσετε τον επεξεργαστή ή την ψύκτρα, χρησιμοποιήστε τη θερμοαγώγιμη πάστα που θα βρείτε στο εργαλειοσύνολο για να διασφαλίσετε ότι θα επιτευχθεί η θερμική αγωγιμότητα.
- ΣΗΜΕΙΩΣΗ:** Όταν παραλαμβάνετε τον επεξεργαστή, στη συσκευασία του περιλαμβάνεται ένα θερμικό υπόθεμα. Σε ορισμένες περιπτώσεις ο επεξεργαστής ενδέχεται να σας σταλεί με το θερμικό υπόθεμα ήδη προσαρτημένο.

Διαδικασία

1. Βεβαιωθείτε ότι ο μοχλός αποδέσμευσης στην υποδοχή του επεξεργαστή είναι τραβηγμένος ως το τέρμα στη θέση ανοίγματος.
 - ΠΡΟΣΟΧΗ:** Στη γωνία της ακίδας 1 του επεξεργαστή υπάρχει ένα τρίγωνο που ευθυγραμμίζεται με το τρίγωνο στη γωνία της ακίδας 1 στην υποδοχή του επεξεργαστή. Όταν ο επεξεργαστής είναι τοποθετημένος στην ενδεδειγμένη θέση, τότε και οι τέσσερις γωνίες είναι ευθυγραμμισμένες στο ίδιο ύψος. Αν μία ή περισσότερες γωνίες του επεξεργαστή είναι πιο ψηλά από τις υπόλοιπες, ο επεξεργαστής δεν έχει τοποθετηθεί στην ενδεδειγμένη θέση.
2. Ευθυγραμμίστε τη γωνία της ακίδας 1 στον επεξεργαστή με τη γωνία της ακίδας 1 στην υποδοχή του και ύστερα τοποθετήστε τον επεξεργαστή μέσα στην υποδοχή του.
3. Όταν ο επεξεργαστής εφαρμόσει καλά στην υποδοχή, κλείστε το κάλυμμα του επεξεργαστή.
4. Στρέψτε τον μοχλό αποδέσμευσης προς τα κάτω και τοποθετήστε τον κάτω από τη γλωττίδα στο κάλυμμα του επεξεργαστή.

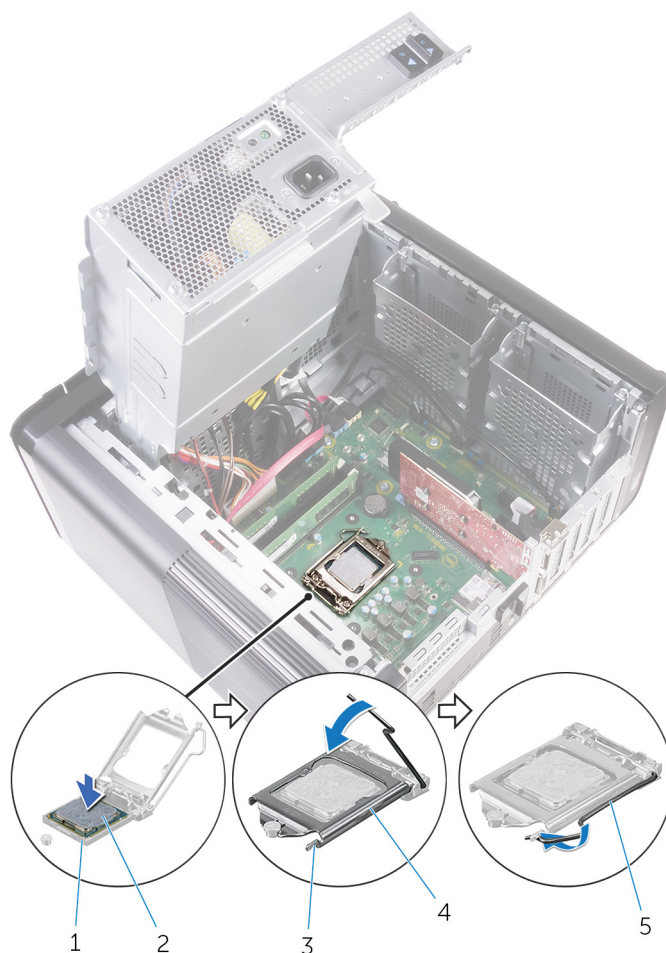

Αριθμός 37. Επανατοποθέτηση επεξεργαστή

1. υποδοχή επεξεργαστή
2. επεξεργαστής
3. γλωττίδα συγκράτησης
4. κάλυμμα επεξεργαστή
5. μοχλός αποδέσμευσης

Μετάπειτα απαιτούμενες ενέργειες

1. Επανατοποθετήστε τη [διάταξη της φτερωτής και της ψύκτρας](#). (εάν έχει εγκατασταθεί)
2. Επανατοποθετήστε τη [διάταξη του ανεμιστήρα και της ψύκτρας του επεξεργαστή](#).
3. Ακολουθήστε τη διαδικασία από το βήμα 9 έως το βήμα 10 που περιγράφονται στην ενότητα [«Επανατοποθέτηση της μονάδας του τροφοδοτικού»](#).
4. Επανατοποθετήστε το [κάλυμμα της δεξιάς πλευράς](#).

Αφαίρεση της κάρτας ασύρματης επικοινωνίας

ΣΗΜΕΙΩΣΗ: Διαβάστε τις οδηγίες που παραλάβατε μαζί με τον υπολογιστή σας και αφορούν θέματα ασφάλειας προτού εκτελέσετε οποιαδήποτε εργασία στο εσωτερικό του και ακολουθήστε τα βήματα που παρατίθενται στην ενότητα **Πριν από την εκτέλεση εργασιών στο εσωτερικό του υπολογιστή σας**. Μετά την εκτέλεση εργασιών στο εσωτερικό του υπολογιστή σας, ακολουθήστε τις οδηγίες που παρατίθενται στην ενότητα **Μετά την εκτέλεση εργασιών στο εσωτερικό του υπολογιστή σας**. Για περισσότερες άριστες πρακτικές σε θέματα ασφάλειας ανατρέξτε στην αρχική σελίδα του ιστοτόπου για τη συμμόρφωση προς τις κανονιστικές διατάξεις στη διεύθυνση www.dell.com/regulatory_compliance.

Προαπαιτούμενες ενέργειες

1. Αφαιρέστε το κάλυμμα της δεξιάς πλευράς.
2. Ακολουθήστε τη διαδικασία από το βήμα 1 έως το βήμα 2 που περιγράφονται στην ενότητα «Αφαίρεση της μονάδας του τροφοδοτικού».

Διαδικασία

1. Εντοπίστε την υποδοχή της κάρτας ασύρματης επικοινωνίας επάνω στην πλακέτα συστήματος. Για περισσότερες πληροφορίες ανατρέξτε στην ενότητα «Εξαρτήματα πλακέτας συστήματος».
2. Αφαιρέστε τη βίδα που συγκρατεί το υποστήριγμα της κάρτας ασύρματης επικοινωνίας στην κάρτα αυτή και στην πλακέτα συστήματος.
3. Αφαιρέστε το υποστήριγμα της κάρτας ασύρματης επικοινωνίας και αποσυνδέστε τα καλώδια της κεραίας από την κάρτα.
4. Μετακινήστε συρτά την κάρτα ασύρματης επικοινωνίας και σηκώστε την για να την αποσπάσετε από την πλακέτα συστήματος.

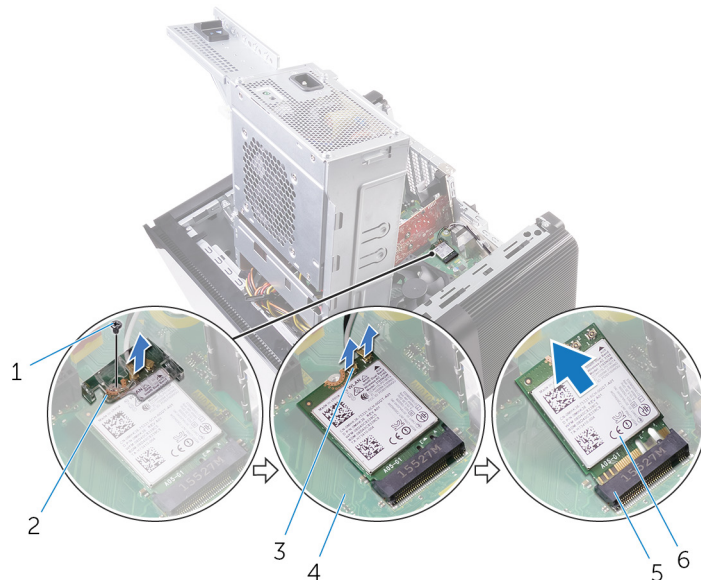

Αριθμός 38. Αφαίρεση της κάρτας ασύρματης επικοινωνίας

- | | |
|------------------------|--|
| 1. Βίδα M2x2.5 | 2. υποστήριγμα κάρτας ασύρματης επικοινωνίας |
| 3. καλώδια κεραίας (2) | 4. πλακέτα συστήματος |

5. υποδοχή κάρτας ασύρματης επικοινωνίας

6. κάρτα ασύρματης επικοινωνίας

Επανατοποθέτηση της κάρτας ασύρματης επικοινωνίας.

ΣΗΜΕΙΩΣΗ: Διαβάστε τις οδηγίες που παραλάβατε μαζί με τον υπολογιστή σας και αφορούν θέματα ασφάλειας προτού εκτελέσετε οποιαδήποτε εργασία στο εσωτερικό του και ακολουθήστε τα βήματα που παρατίθενται στην ενότητα **Πριν από την εκτέλεση εργασιών στο εσωτερικό του υπολογιστή σας**. Μετά την εκτέλεση εργασιών στο εσωτερικό του υπολογιστή σας, ακολουθήστε τις οδηγίες που παρατίθενται στην ενότητα **Μετά την εκτέλεση εργασιών στο εσωτερικό του υπολογιστή σας**. Για περισσότερες άριστες πρακτικές σε θέματα ασφάλειας ανατρέξτε στην αρχική σελίδα του ιστοτόπου για τη συμμόρφωση προς τις κανονιστικές διατάξεις στη διεύθυνση www.dell.com/regulatory_compliance.

Διαδικασία

ΠΡΟΣΟΧΗ: Μην τοποθετήσετε καλώδια κάτω από την κάρτα ασύρματης επικοινωνίας για να μην πάθει ζημιά η κάρτα.

1. Ευθυγραμμίστε την εγκοπή στην κάρτα ασύρματης επικοινωνίας με τη γλωττίδα στην υποδοχή της κάρτας.
2. Περάστε συρτά και γυρτά την κάρτα ασύρματης επικοινωνίας μέσα στην υποδοχή της.
3. Συνδέστε τα καλώδια της κεραίας στην κάρτα ασύρματης επικοινωνίας.

Στον πίνακα που ακολουθεί παρατίθεται η χρωματική κωδικοποίηση των καλωδίων των κεραίων για την κάρτα ασύρματης επικοινωνίας που υποστηρίζει ο υπολογιστής σας.

Πίνακας 3. Χρωματική κωδικοποίηση καλωδίων κεραίας

| Σύνδεσμοι στην κάρτα ασύρματης επικοινωνίας | Χρώμα καλωδίου κεραίας |
|---|------------------------|
| Κύριος (λευκό τρίγωνο) | Λευκό |
| Βοηθητικός (μαύρο τρίγωνο) | Μαύρο |

4. Ευθυγραμμίστε την οπή για τη βίδα στο υποστήριγμα της κάρτας ασύρματης επικοινωνίας με την αντίστοιχη οπή στην κάρτα αυτή και στην πλακέτα συστήματος.
5. Επανατοποθετήστε τη βίδα που συγκρατεί το υποστήριγμα της κάρτας ασύρματης επικοινωνίας στην κάρτα αυτή και στην πλακέτα συστήματος.

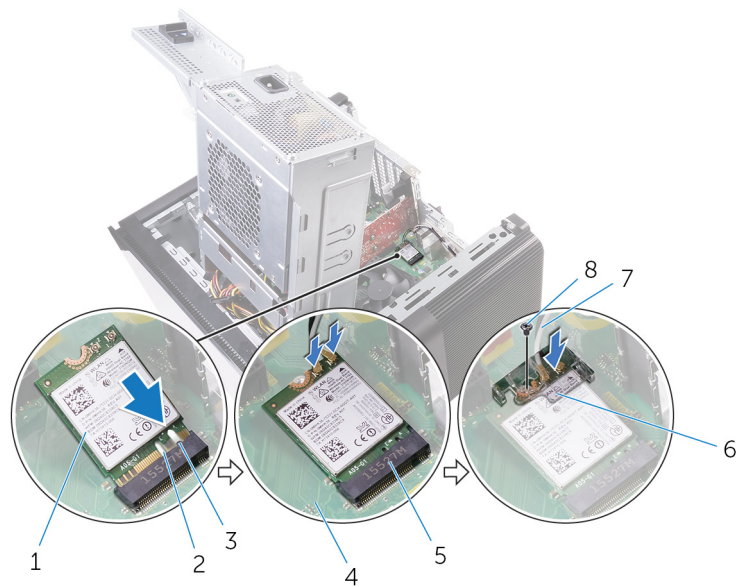

Αριθμός 39. Επανατοποθέτηση της κάρτας ασύρματης επικοινωνίας

- | | |
|--|--|
| 1. κάρτα ασύρματης επικοινωνίας | 2. εγκοπή (2) |
| 3. γλωπίδα | 4. πλακέτα συστήματος |
| 5. υποδοχή κάρτας ασύρματης επικοινωνίας | 6. υποστήριγμα κάρτας ασύρματης επικοινωνίας |
| 7. καλώδια κεραίας | 8. Βίδα M2x2.5 |

Μετάπειτα απαιτούμενες ενέργειες

1. Ακολουθήστε τη διαδικασία από το βήμα 9 έως το βήμα 10 που περιγράφονται στην ενότητα «[Επανατοποθέτηση της μονάδας του τροφοδοτικού](#)».
2. Επανατοποθετήστε το [κάλυμμα της δεξιάς πλευράς](#).

Αφαίρεση των κεραιών

ΣΗΜΕΙΩΣΗ: Διαβάστε τις οδηγίες που παραλάβατε μαζί με τον υπολογιστή σας και αφορούν θέματα ασφάλειας προτού εκτελέσετε οποιαδήποτε εργασία στο εσωτερικό του και ακολουθήστε τα βήματα που παρατίθενται στην ενότητα **Πριν από την εκτέλεση εργασιών στο εσωτερικό του υπολογιστή σας**. Μετά την εκτέλεση εργασιών στο εσωτερικό του υπολογιστή σας, ακολουθήστε τις οδηγίες που παρατίθενται στην ενότητα **Μετά την εκτέλεση εργασιών στο εσωτερικό του υπολογιστή σας**. Για περισσότερες άριστες πρακτικές σε θέματα ασφάλειας ανατρέξτε στην αρχική σελίδα του ιστοτόπου για τη συμμόρφωση προς τις κανονιστικές διατάξεις στη διεύθυνση www.dell.com/regulatory_compliance.

Προαπαιτούμενες ενέργειες

1. Αφαιρέστε το **κάλυμμα της δεξιάς πλευράς**.
2. Ακολουθήστε τη διαδικασία από το βήμα 1 έως το βήμα 2 που περιγράφονται στην ενότητα «**Αφαίρεση της μονάδας του τροφοδοτικού**».
3. Αφαιρέστε το **πάνω κάλυμμα**.
4. Ακολουθήστε τη διαδικασία από το βήμα 1 έως το βήμα 4 που περιγράφονται στην ενότητα «**Αφαίρεση της κάρτας ασύρματης επικοινωνίας**».

Διαδικασία

1. Ανοίξτε τον συνδετήρα συγκράτησης που συγκρατεί το καλώδιο της κεραιάς στο πλαίσιο του υπολογιστή.
2. Αφαιρέστε τα καλώδια από τον οδηγό της διαδρομής τους μέσα από την υποδοχή στο επάνω μέρος του πλαισίου του υπολογιστή.
3. Σημειώστε τη διαδρομή του καλωδίων της κεραιάς και αφαιρέστε τα από τους οδηγούς της διαδρομής τους επάνω στο πλαίσιο του υπολογιστή.

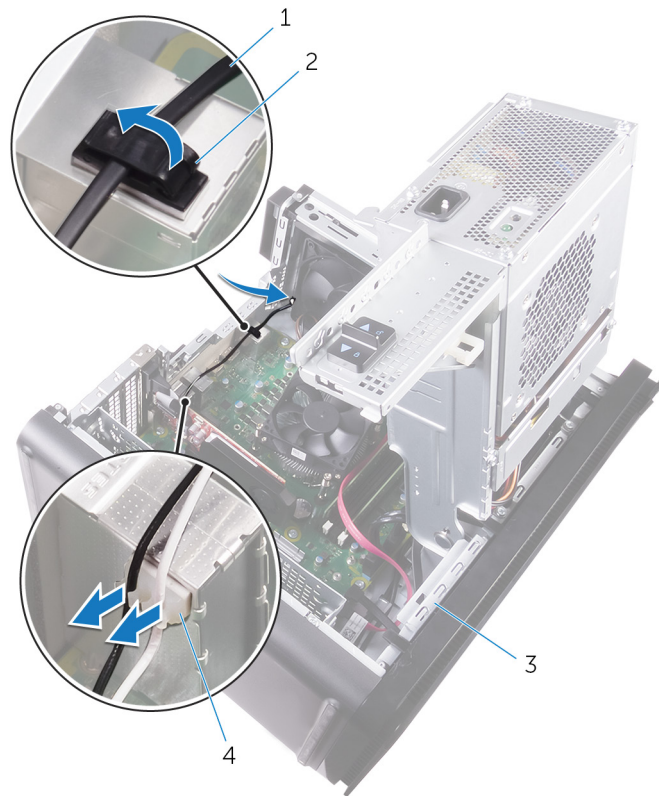

Αριθμός 40. Αποσύνδεση των καλωδίων της κεραίας

1. καλώδιο κεραίας
2. συνδετήρας συγκράτησης
3. πλαίσιο υπολογιστή
4. οδηγός διαδρομής

4. Με μια πλαστική σφήνα ξεσφηνώστε την κεραία από το πλαίσιο του υπολογιστή.

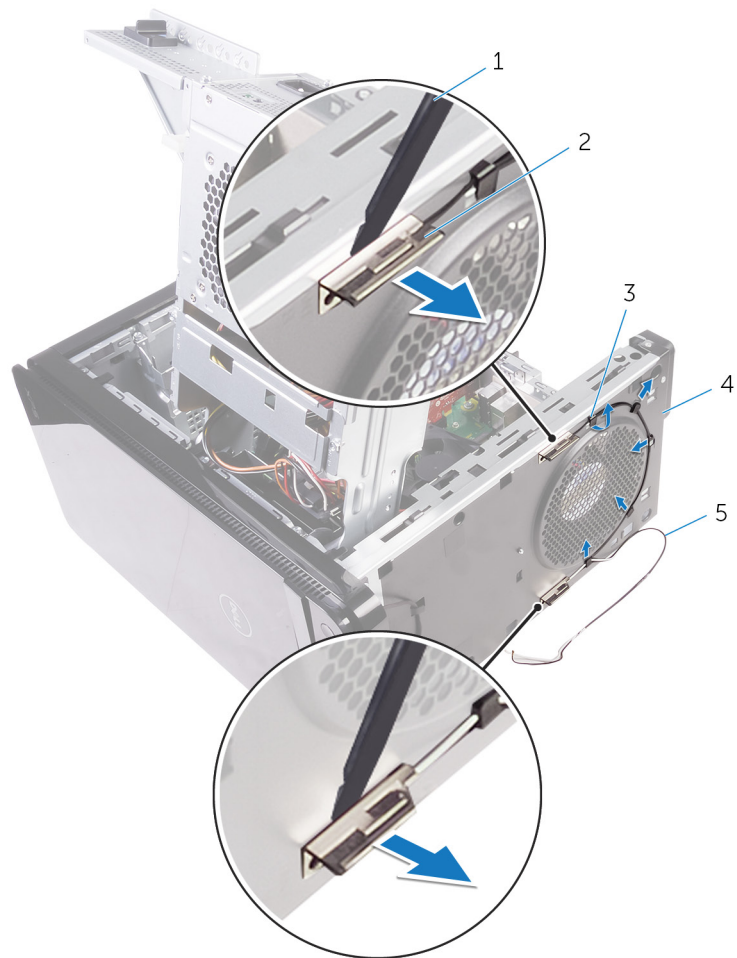

Αριθμός 41. Αφαίρεση της κεραίας

1. πλαστική σφήνα
2. κεραία (2)
3. οδηγός διαδρομής
4. πλαίσιο υπολογιστή
5. καλώδια κεραίας

Επανατοποθέτηση των κεραιών

ΣΗΜΕΙΩΣΗ: Διαβάστε τις οδηγίες που παραλάβατε μαζί με τον υπολογιστή σας και αφορούν θέματα ασφάλειας προτού εκτελέσετε οποιαδήποτε εργασία στο εσωτερικό του και ακολουθήστε τα βήματα που παρατίθενται στην ενότητα **Πριν από την εκτέλεση εργασιών στο εσωτερικό του υπολογιστή σας**. Μετά την εκτέλεση εργασιών στο εσωτερικό του υπολογιστή σας, ακολουθήστε τις οδηγίες που παρατίθενται στην ενότητα **Μετά την εκτέλεση εργασιών στο εσωτερικό του υπολογιστή σας**. Για περισσότερες άριστες πρακτικές σε θέματα ασφάλειας ανατρέξτε στην αρχική σελίδα του ιστοτόπου για τη συμμόρφωση προς τις κανονιστικές διατάξεις στη διεύθυνση www.dell.com/regulatory_compliance.

Διαδικασία

1. Προσαρτήστε την κεραία στο πλαίσιο του υπολογιστή.
2. Περάστε τα καλώδια της κεραιάς στη διαδρομή τους μέσα από την υποδοχή στο επάνω μέρος του πλαισίου του υπολογιστή.
3. Περάστε τα καλώδια της κεραιάς στη διαδρομή τους μέσα από τους οδηγούς της επάνω στο πλαίσιο του υπολογιστή.
4. Στερεώστε τα καλώδια της κεραιάς στο πλαίσιο του υπολογιστή χρησιμοποιώντας τον συνδετήρα συγκράτησης.

Μετάπειτα απαιτούμενες ενέργειες

1. Ακολουθήστε τη διαδικασία από το βήμα 3 έως το βήμα 5 που περιγράφονται στην ενότητα «**Επανατοποθέτηση της κάρτας ασύρματης επικοινωνίας**».
2. Επανατοποθετήστε το **πάνω κάλυμμα**.
3. Ακολουθήστε τη διαδικασία από το βήμα 9 έως το βήμα 10 που περιγράφονται στην ενότητα «**Επανατοποθέτηση της μονάδας του τροφοδοτικού**».
4. Επανατοποθετήστε το **κάλυμμα της δεξιάς πλευράς**.

Αφαίρεση της πλακέτας συστήματος

- ΣΗΜΕΙΩΣΗ:** Διαβάστε τις οδηγίες που παραλάβατε μαζί με τον υπολογιστή σας και αφορούν θέματα ασφάλειας προτού εκτελέσετε οποιαδήποτε εργασία στο εσωτερικό του και ακολουθήστε τα βήματα που παρατίθενται στην ενότητα **Πριν από την εκτέλεση εργασιών στο εσωτερικό του υπολογιστή σας**. Μετά την εκτέλεση εργασιών στο εσωτερικό του υπολογιστή σας, ακολουθήστε τις οδηγίες που παρατίθενται στην ενότητα **Μετά την εκτέλεση εργασιών στο εσωτερικό του υπολογιστή σας**. Για περισσότερες άριστες πρακτικές σε θέματα ασφάλειας ανατρέξτε στην αρχική σελίδα του ιστοτόπου για τη συμμόρφωση προς τις κανονιστικές διατάξεις στη διεύθυνση www.dell.com/regulatory_compliance.
- ΣΗΜΕΙΩΣΗ:** Η ετικέτα εξυπηρέτησης του υπολογιστή σας είναι αποθηκευμένη στην πλακέτα συστήματος. Αφού επανατοποθετήσετε την πλακέτα συστήματος, πρέπει να καταχωρίσετε την ετικέτα εξυπηρέτησης στο πρόγραμμα ρύθμισης του BIOS.
- ΣΗΜΕΙΩΣΗ:** Όταν επανατοποθετείτε την πλακέτα συστήματος, καταργούνται όλες οι αλλαγές που κάνατε στο BIOS χρησιμοποιώντας το πρόγραμμα ρύθμισης του BIOS. Αφού επανατοποθετήσετε την πλακέτα συστήματος, πρέπει να κάνετε ξανά τις ενδεδειγμένες αλλαγές.
- ΣΗΜΕΙΩΣΗ:** Προτού αποσυνδέσετε τα καλώδια από την πλακέτα συστήματος, σημειώστε τη θέση των συνδέσμων ώστε να μπορέσετε να επανασυνδέσετε σωστά τα καλώδια μετά την επανατοποθέτηση της πλακέτας συστήματος.

Προαπαιτούμενες ενέργειες

1. Αφαιρέστε το κάλυμμα της δεξιάς πλευράς.
2. Ακολουθήστε τη διαδικασία από το βήμα 1 έως το βήμα 2 που περιγράφονται στην ενότητα «Αφαίρεση της μονάδας του τροφοδοτικού».
3. Αφαιρέστε τις μονάδες μνήμης.
4. Αφαιρέστε την κάρτα γραφικών.
5. Αφαιρέστε τη μονάδα δίσκου στερεάς κατάστασης.
6. Αφαιρέστε την κάρτα ασύρματης επικοινωνίας.
7. Αφαιρέστε τη διάταξη του ανεμιστήρα και της ψύκτρας του επεξεργαστή.
8. Αφαιρέστε τον επεξεργαστή.

Διαδικασία

1. Αποσυνδέστε όλα τα καλώδια που είναι συνδεδεμένα στην πλακέτα συστήματος.
Για περισσότερες πληροφορίες ανατρέξτε στην ενότητα «Εξαρτήματα πλακέτας συστήματος».
2. Σημειώστε τη διαδρομή των καλωδίων και αφαιρέστε τα καλώδια από τους οδηγούς της διαδρομής τους.
3. Αφαιρέστε τις βίδες που συγκρατούν την πλακέτα συστήματος στο πλαίσιο του υπολογιστή.
4. Σηκώστε γυρνώντας την πλακέτα συστήματος και αφαιρέστε την από τον υπολογιστή.

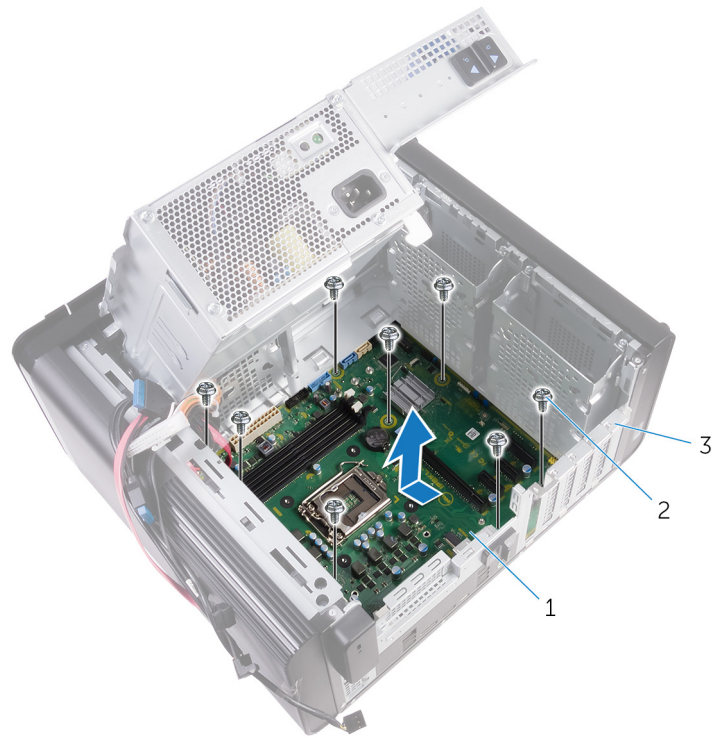

Αριθμός 42. Αφαίρεση της πλακέτας συστήματος

- a. πλακέτα συστήματος
- b. 6-32 βίδες 1/4" (8)
- c. πλαίσιο υπολογιστή

Επανατοποθέτηση της πλακέτας συστήματος

- ΣΗΜΕΙΩΣΗ:** Διαβάστε τις οδηγίες που παραλάβατε μαζί με τον υπολογιστή σας και αφορούν θέματα ασφάλειας προτού εκτελέσετε οποιαδήποτε εργασία στο εσωτερικό του και ακολουθήστε τα βήματα που παρατίθενται στην ενότητα **Πριν από την εκτέλεση εργασιών στο εσωτερικό του υπολογιστή σας**. Μετά την εκτέλεση εργασιών στο εσωτερικό του υπολογιστή σας, ακολουθήστε τις οδηγίες που παρατίθενται στην ενότητα **Μετά την εκτέλεση εργασιών στο εσωτερικό του υπολογιστή σας**. Για περισσότερες άριστες πρακτικές σε θέματα ασφάλειας ανατρέξτε στην αρχική σελίδα του ιστοτόπου για τη συμμόρφωση προς τις κανονιστικές διατάξεις στη διεύθυνση www.dell.com/regulatory_compliance.
- ΣΗΜΕΙΩΣΗ:** Η ετικέτα εξυπηρέτησης του υπολογιστή σας είναι αποθηκευμένη στην πλακέτα συστήματος. Αφού επανατοποθετήσετε την πλακέτα συστήματος, πρέπει να καταχωρίσετε την ετικέτα εξυπηρέτησης στο πρόγραμμα ρύθμισης του BIOS.
- ΣΗΜΕΙΩΣΗ:** Όταν επανατοποθετείτε την πλακέτα συστήματος, καταργούνται όλες αλλαγές κάνατε στο BIOS χρησιμοποιώντας το πρόγραμμα ρύθμισης του BIOS. Αφού επανατοποθετήσετε την πλακέτα συστήματος, πρέπει να κάνατε ξανά τις ενδεδειγμένες αλλαγές.

Διαδικασία

1. Περάστε συρτά τις θύρες I/O στην πλακέτα συστήματος μέσα στις υποδοχές στο πλαίσιο του υπολογιστή και ευθυγραμμίστε τις οπές για τις βίδες στην πλακέτα συστήματος με τις αντίστοιχες οπές στο πλαίσιο του υπολογιστή.
2. Επανατοποθετήστε τις βίδες που συγκρατούν την πλακέτα συστήματος στο πλαίσιο του υπολογιστή.
3. Περάστε στη διαδρομή τους και συνδέστε τα καλώδια που αποσυνδέσατε από την πλακέτα συστήματος. Για περισσότερες πληροφορίες ανατρέξτε στην ενότητα «**Εξαρτήματα πλακέτας συστήματος**».

Μετάπειτα απαιτούμενες ενέργειες

1. Επανατοποθετήστε τον επεξεργαστή.
2. Επανατοποθετήστε τη διάταξη του ανεμιστήρα και της ψύκτρας του επεξεργαστή.
3. Επανατοποθετήστε την κάρτα ασύρματης επικοινωνίας.
4. Επανατοποθετήστε τη μονάδα δίσκου στερεάς κατάστασης.
5. Επανατοποθετήστε την κάρτα γραφικών.
6. Επανατοποθετήστε τις μονάδες μνήμης.
7. Ακολουθήστε τη διαδικασία από το βήμα 9 έως το βήμα 10 που περιγράφονται στην ενότητα «**Επανατοποθέτηση της μονάδας του τροφοδοτικού**».
8. Επανατοποθετήστε το κάλυμμα της δεξιάς πλευράς.

Λήψη προγραμμάτων οδήγησης

Λήψη του προγράμματος οδήγησης ήχου

1. Ενεργοποιήστε τον υπολογιστή σας.
2. Επισκεφτείτε την ιστοσελίδα www.dell.com/support.
3. Κάντε κλικ ή πατήστε στην επιλογή **Product support (Υποστήριξη προϊόντων)**, πληκτρολογήστε την ετικέτα εξυπηρέτησης του υπολογιστή σας και ύστερα κάντε κλικ ή πατήστε στην επιλογή **Submit (Υποβολή)**.
ΣΗΜΕΙΩΣΗ: Αν δεν έχετε την ετικέτα εξυπηρέτησης, χρησιμοποιήστε τη δυνατότητα αυτόματης ανίχνευσης ή περιηγηθείτε στα μοντέλα για να βρείτε το μοντέλο του υπολογιστή σας.
4. Κάντε κλικ ή πατήστε στις επιλογές **Drivers & downloads > Find it myself** (Προγράμματα οδήγησης & στοιχεία λήψης > Θα το βρω μόνος/-η μου).
5. Προχωρήστε με κύλιση προς τα κάτω στη σελίδα και αναπτύξτε την επιλογή **Audio (Ήχος)**.
6. Κάντε κλικ ή πατήστε στην επιλογή **Download (Λήψη)** για λήψη του προγράμματος οδήγησης ήχου για τον υπολογιστή σας.
7. Αφού ολοκληρωθεί η λήψη, πλοηγηθείτε ως τον φάκελο όπου αποθηκεύσατε το αρχείο του προγράμματος οδήγησης ήχου για τον ήχο.
8. Κάντε διπλό κλικ ή πατήστε δύο φορές στο εικονίδιο του αρχείου του προγράμματος οδήγησης ήχου και ακολουθήστε τις οδηγίες που θα παρουσιαστούν στην οθόνη για να εγκαταστήσετε το πρόγραμμα οδήγησης.

Λήψη του προγράμματος οδήγησης γραφικών

1. Ενεργοποιήστε τον υπολογιστή σας.
2. Επισκεφτείτε την ιστοσελίδα www.dell.com/support.
3. Κάντε κλικ ή πατήστε στην επιλογή **Product support (Υποστήριξη προϊόντων)**, πληκτρολογήστε την ετικέτα εξυπηρέτησης του υπολογιστή σας και ύστερα κάντε κλικ ή πατήστε στην επιλογή **Submit (Υποβολή)**.
ΣΗΜΕΙΩΣΗ: Αν δεν έχετε την ετικέτα εξυπηρέτησης, χρησιμοποιήστε τη δυνατότητα αυτόματης ανίχνευσης ή περιηγηθείτε στα μοντέλα για να βρείτε το μοντέλο του υπολογιστή σας.
4. Κάντε κλικ ή πατήστε στις επιλογές **Drivers & downloads > Find it myself** (Προγράμματα οδήγησης & στοιχεία λήψης > Θα το βρω μόνος/-η μου).
5. Προχωρήστε με κύλιση προς τα κάτω στη σελίδα και αναπτύξτε την επιλογή **Video (Βίντεο)**.
6. Κάντε κλικ ή πατήστε στην επιλογή **Download (Λήψη)** για λήψη του προγράμματος οδήγησης γραφικών για τον υπολογιστή σας.
7. Αφού ολοκληρωθεί η λήψη, πλοηγηθείτε ως τον φάκελο όπου αποθηκεύσατε το αρχείο του προγράμματος οδήγησης γραφικών.
8. Κάντε διπλό κλικ ή πατήστε δύο φορές στο εικονίδιο του αρχείου του προγράμματος οδήγησης γραφικών και ακολουθήστε τις οδηγίες που θα παρουσιαστούν στην οθόνη.

Λήψη του προγράμματος οδήγησης USB 3.0

1. Ενεργοποιήστε τον υπολογιστή σας.
2. Επισκεφτείτε την ιστοσελίδα www.dell.com/support.
3. Κάντε κλικ ή πατήστε στην επιλογή **Product support (Υποστήριξη προϊόντων)**, πληκτρολογήστε την ετικέτα εξυπηρέτησης του υπολογιστή σας και ύστερα κάντε κλικ ή πατήστε στην επιλογή **Submit (Υποβολή)**.
ΣΗΜΕΙΩΣΗ: Αν δεν έχετε την ετικέτα εξυπηρέτησης, χρησιμοποιήστε τη δυνατότητα αυτόματης ανίχνευσης ή περιηγηθείτε στα μοντέλα για να βρείτε το μοντέλο του υπολογιστή σας.
4. Κάντε κλικ ή πατήστε στις επιλογές **Drivers & downloads > Find it myself** (Προγράμματα οδήγησης & στοιχεία λήψης > Θα το βρω μόνος/-η μου).
5. Προχωρήστε με κύλιση προς τα κάτω στη σελίδα και αναπτύξτε την επιλογή **Chipset (Πλινθιοσύνολο)**.

6. Κάντε κλικ ή πατήστε στην επιλογή **Download (Λήψη)** για λήψη του προγράμματος οδήγησης USB 3.0 για τον υπολογιστή σας.
7. Αφού ολοκληρωθεί η λήψη, πλοηγηθείτε ως τον φάκελο όπου αποθηκεύσατε το αρχείο του προγράμματος οδήγησης USB 3.0.
8. Κάντε διπλό κλικ ή πατήστε δύο φορές στο εικονίδιο του αρχείου του προγράμματος οδήγησης και ακολουθήστε τις οδηγίες που θα παρουσιαστούν στην οθόνη.

Λήψη του προγράμματος οδήγησης Wi-Fi

1. Ενεργοποιήστε τον υπολογιστή σας.
2. Επισκεφτείτε την ιστοσελίδα www.dell.com/support.
3. Κάντε κλικ ή πατήστε στην επιλογή **Product support (Υποστήριξη προϊόντων)**, πληκτρολογήστε την ετικέτα εξυπηρέτησης του υπολογιστή σας και ύστερα κάντε κλικ ή πατήστε στην επιλογή **Submit (Υποβολή)**.

 **ΣΗΜΕΙΩΣΗ:** Αν δεν έχετε την ετικέτα εξυπηρέτησης, χρησιμοποιήστε τη δυνατότητα αυτόματης ανίχνευσης ή περιηγηθείτε στα μοντέλα για να βρείτε το μοντέλο του υπολογιστή σας.

4. Κάντε κλικ ή πατήστε στις επιλογές **Drivers & downloads > Find it myself** (Προγράμματα οδήγησης & στοιχεία λήψης > Θα το βρω μόνος/-η μου).
5. Προχωρήστε με κύλιση προς τα κάτω στη σελίδα και αναπτύξτε την επιλογή **Network (Δίκτυο)**.
6. Κάντε κλικ ή πατήστε στην επιλογή **Download (Λήψη)** για λήψη του προγράμματος οδήγησης Wi-Fi για τον υπολογιστή σας.
7. Αφού ολοκληρωθεί η λήψη, πλοηγηθείτε ως τον φάκελο όπου αποθηκεύσατε το αρχείο του προγράμματος οδήγησης Wi-Fi.
8. Κάντε διπλό κλικ ή πατήστε δύο φορές στο εικονίδιο του αρχείου του προγράμματος οδήγησης και ακολουθήστε τις οδηγίες που θα παρουσιαστούν στην οθόνη για να εγκαταστήσετε το πρόγραμμα οδήγησης.

Λήψη του προγράμματος οδήγησης της μονάδας ανάγνωσης καρτών πολυμέσων

1. Ενεργοποιήστε τον υπολογιστή σας.
2. Επισκεφτείτε την ιστοσελίδα www.dell.com/support.
3. Κάντε κλικ στην επιλογή **Product support (Υποστήριξη προϊόντων)**, πληκτρολογήστε την ετικέτα εξυπηρέτησης του υπολογιστή σας και ύστερα κάντε κλικ στην επιλογή **Submit (Υποβολή)**.

 **ΣΗΜΕΙΩΣΗ:** Αν δεν έχετε την ετικέτα εξυπηρέτησης, χρησιμοποιήστε τη δυνατότητα αυτόματης ανίχνευσης ή περιηγηθείτε στα μοντέλα για να βρείτε το μοντέλο του υπολογιστή σας.

4. Κάντε κλικ στις επιλογές **Drivers & downloads > Find it myself** (Προγράμματα οδήγησης & στοιχεία λήψης > Θα το βρω μόνος/-η μου).
5. Προχωρήστε προς τα κάτω στη σελίδα και αναπτύξτε την επιλογή **Chipset (Πλινθιοσύνολο)**.
6. Κάντε κλικ ή πατήστε στην επιλογή **Download (Λήψη)** για λήψη του προγράμματος οδήγησης της συσκευής ανάγνωσης καρτών πολυμέσων για τον υπολογιστή σας.
7. Αφού ολοκληρωθεί η λήψη, πλοηγηθείτε ως τον φάκελο όπου αποθηκεύσατε το αρχείο του προγράμματος οδήγησης για τη μονάδα ανάγνωσης καρτών.
8. Κάντε διπλό κλικ στο εικονίδιο του αρχείου του προγράμματος οδήγησης για τη μονάδα ανάγνωσης καρτών και ακολουθήστε τις οδηγίες που θα παρουσιαστούν στην οθόνη.

Λήψη του προγράμματος οδήγησης του πλινθιοσυνόλου

1. Ενεργοποιήστε τον υπολογιστή σας.
2. Επισκεφτείτε την ιστοσελίδα www.dell.com/support.
3. Κάντε κλικ ή πατήστε στην επιλογή **Product support (Υποστήριξη προϊόντων)**, πληκτρολογήστε την ετικέτα εξυπηρέτησης του υπολογιστή σας και ύστερα κάντε κλικ ή πατήστε στην επιλογή **Submit (Υποβολή)**.

 **ΣΗΜΕΙΩΣΗ:** Αν δεν έχετε την ετικέτα εξυπηρέτησης, χρησιμοποιήστε τη δυνατότητα αυτόματης ανίχνευσης ή περιηγηθείτε στα μοντέλα για να βρείτε το μοντέλο του υπολογιστή σας.

4. Κάντε κλικ ή πατήστε στις επιλογές **Drivers & downloads > Find it myself** (Προγράμματα οδήγησης & στοιχεία λήψης > Θα το βρω μόνος/-η μου).
5. Προχωρήστε με κύλιση προς τα κάτω στη σελίδα και αναπτύξτε την επιλογή **Chipset (Πλινθιοσύνολο)**.

6. Κάντε κλικ ή πατήστε στην επιλογή **Download (Λήψη)** για λήψη του προγράμματος οδήγησης του πλινθιοσυνόλου για τον υπολογιστή σας.
7. Αφού ολοκληρωθεί η λήψη, πλοηγηθείτε ως τον φάκελο όπου αποθηκεύσατε το αρχείο του προγράμματος οδήγησης του πλινθιοσυνόλου.
8. Κάντε διπλό κλικ ή πατήστε δύο φορές στο εικονίδιο του αρχείου του προγράμματος οδήγησης του πλινθιοσυνόλου και ακολουθήστε τις οδηγίες που θα παρουσιαστούν στην οθόνη.

Λήψη του προγράμματος οδήγησης για το δίκτυο

1. Ενεργοποιήστε τον υπολογιστή σας.
2. Επισκεφτείτε την ιστοσελίδα www.dell.com/support.
3. Κάντε κλικ στην επιλογή **Product support** (Υποστήριξη προϊόντων), πληκτρολογήστε την ετικέτα εξυπηρέτησης του υπολογιστή σας και κάντε κλικ στην επιλογή **Submit** (Υποβολή).



ΣΗΜΕΙΩΣΗ: Αν δεν έχετε την ετικέτα εξυπηρέτησης, χρησιμοποιήστε τη δυνατότητα αυτόματης ανίχνευσης ή περιηγηθείτε στα μοντέλα για να βρείτε το μοντέλο του υπολογιστή σας.

4. Κάντε κλικ στις επιλογές **Drivers & downloads > Find it myself** (Προγράμματα οδήγησης & στοιχεία λήψης > Θα το βρω μόνος/-η μου).
5. Προχωρήστε με κύλιση προς τα κάτω στη σελίδα και αναπτύξτε την επιλογή **Network** (Δίκτυο).
6. Κάντε κλικ στην επιλογή **Download** (Λήψη) ώστε να προχωρήσετε στη λήψη του προγράμματος οδήγησης δικτύου για τον υπολογιστή σας.
7. Αποθηκεύστε το αρχείο και, αφού ολοκληρωθεί η λήψη, πλοηγηθείτε ως τον φάκελο στον οποίο αποθηκεύσατε το αρχείο του προγράμματος οδήγησης για το δίκτυο.
8. Κάντε διπλό κλικ στο εικονίδιο του αρχείου του προγράμματος οδήγησης για το δίκτυο και ακολουθήστε τις οδηγίες που θα παρουσιαστούν στην οθόνη.

Ρύθμιση συστήματος

ΣΗΜΕΙΩΣΗ: Ανάλογα με τον υπολογιστή και τις εγκατεστημένες συσκευές, μπορεί να μην εμφανίζονται τα στοιχεία που παρατίθενται σε αυτήν την ενότητα.

Ακολουθία εκκίνησης

Η δυνατότητα Boot Sequence σας επιτρέπει να παρακάμψετε τη σειρά συσκευών εκκίνησης που έχει καθοριστεί μέσω του προγράμματος System Setup και να εκκινήσετε το σύστημα από μια συγκεκριμένη συσκευή (για παράδειγμα, οπτικό δίσκο ή σκληρό δίσκο). Κατά την εκτέλεση του αυτοδιαγνωστικού προγράμματος εκκίνησης (POST), όταν εμφανίζεται το λογότυπο της Dell, μπορείτε να κάνετε τα εξής:

- Να αποκτήσετε πρόσβαση στο πρόγραμμα System Setup (Ρύθμιση συστήματος) πιέζοντας το πλήκτρο F2
- Να εμφανίσετε το μενού εκκίνησης μίας φορές πατώντας το πλήκτρο F12.

Στο μενού εκκίνησης για μία φορά εμφανίζονται οι συσκευές από τις οποίες μπορεί να γίνει εκκίνηση, συμπεριλαμβανομένης της επιλογής των διαγνωστικών. Οι επιλογές του μενού εκκίνησης είναι:

- Αφαιρούμενος δίσκος (αν υπάρχει διαθέσιμος)
- Μονάδα δίσκου STXXXX

ΣΗΜΕΙΩΣΗ: Το XXXX υποδηλώνει τον αριθμό της μονάδας δίσκου SATA.

- Οπτικός δίσκος (αν υπάρχει)
- Σκληρός δίσκος SATA (αν υπάρχει)
- Διαγνωστικά

ΣΗΜΕΙΩΣΗ: Αν επιλέξετε το στοιχείο **Diagnostics**, θα εμφανιστεί η οθόνη **ePSA diagnostics**.

Η οθόνη της ακολουθίας εκκίνησης επίσης παρουσιάζει την επιλογή για πρόσβαση στην οθόνη του προγράμματος System Setup (Ρύθμιση συστήματος).

Πλήκτρα πλοήγησης

ΣΗΜΕΙΩΣΗ: Για τις περισσότερες από τις επιλογές στο πρόγραμμα System Setup (Ρύθμιση συστήματος), οι αλλαγές που κάνετε καταγράφονται αλλά δεν τίθενται σε ισχύ αν δεν γίνει επανεκκίνηση του συστήματος.

| Πλήκτρα | Πλοήγηση |
|----------------------------|---|
| Βέλος προς τα επάνω | Σας μεταφέρει στο προηγούμενο πεδίο. |
| Βέλος προς τα κάτω | Σας μεταφέρει στο επόμενο πεδίο. |
| Enter | Σας επιτρέπει να επιλέξετε τιμή στο επιλεγμένο πεδίο (αν ισχύει κατά περίπτωση) ή να ακολουθήσετε τον σύνδεσμο που θα βρείτε στο πεδίο. |
| Πλήκτρο διαστήματος | Αναπτύσσει ή συμπύσσει μια αναπτυσσόμενη λίστα, αν ισχύει κατά περίπτωση. |
| Καρτέλα | Σας μεταφέρει στην επόμενη περιοχή εστίασης. |
| Esc | Πηγαίνει στην προηγούμενη σελίδα μέχρι να εμφανιστεί η κύρια οθόνη. Με το πάτημα του πλήκτρου Esc στην κύρια οθόνη, εμφανίζεται ένα μήνυμα που σας ζητά να αποθηκεύσετε τυχόν μη αποθηκευμένες αλλαγές και γίνεται επανεκκίνηση του συστήματος. |

Επισκόπηση BIOS

Το BIOS διαχειρίζεται τη ροή δεδομένων μεταξύ του λειτουργικού συστήματος του υπολογιστή και προσαρτημένων συσκευών, π.χ. σκληρού δίσκου, προσαρμογέα βίντεο, πληκτρολογίου, ποντικιού και εκτυπωτή.

Είσοδος στο πρόγραμμα ρύθμισης του BIOS

1. Ενεργοποιήστε (ή επανεκκινήστε) τον υπολογιστή σας.
2. Στη διάρκεια της διαδικασίας POST, όταν παρουσιαστεί το λογότυπο της DELL, περιμένετε ωςότου εμφανιστεί η προτροπή για την εντολή F2 και ύστερα πιέστε αμέσως το πλήκτρο F2.

ΣΗΜΕΙΩΣΗ: Η προτροπή για την εντολή F2 υποδεικνύει ότι το πληκτρολόγιο έχει τεθεί σε λειτουργία. Η εν λόγω προτροπή ενδέχεται να εμφανιστεί πολύ γρήγορα οπότε πρέπει να έχετε το νου σας για να πιέσετε αμέσως το πλήκτρο F2. Αν πιέσετε το πλήκτρο F2 προτού εμφανιστεί η προτροπή, δεν θα ισχύσει η εντολή. Αν περιμένετε πάρα πολλή ώρα και εμφανίζεται το λογότυπο του λειτουργικού συστήματος, συνεχίστε να περιμένετε ωςότου δείτε την επιφάνεια εργασίας. Ύστερα απενεργοποιήστε τον υπολογιστή σας και προσπαθήστε ξανά.

Επιλογές στο πρόγραμμα System Setup (Ρύθμιση συστήματος)

ΣΗΜΕΙΩΣΗ: Ανάλογα με τον υπολογιστή σας και τις εγκατεστημένες συσκευές, ενδέχεται να μην εμφανίζονται όλα τα στοιχεία που παρατίθενται στην ενότητα αυτή.

Πίνακας 4. Επιλογές στο πρόγραμμα System setup (Ρύθμιση συστήματος)—Μενού Main (Κύριες επιλογές)

Main (Κύριες επιλογές)

| | |
|--------------|--|
| System Time | Παρουσιάζεται η τρέχουσα ώρα σε μορφότυπο ωω:λλ:δδ (ώρα/λεπτό/δευτερόλεπτο). |
| System Date | Παρουσιάζεται η τρέχουσα ημερομηνία σε μορφότυπο μμ/ηη/εεεε (μήνας/ημέρα/έτος). |
| BIOS Version | Παρουσιάζεται ο αριθμός της έκδοσης του BIOS. |
| Product Name | Παρουσιάζει την ονομασία του προϊόντος. |
| Service Tag | Σας επιτρέπει να καταχωρίσετε την ετικέτα εξυπηρέτησης του υπολογιστή σας. |
| Asset Tag | Παρουσιάζεται η ετικέτα περιουσιακού στοιχείου για τον υπολογιστή σας. |
| CPU Type | Παρουσιάζει τον τύπο του επεξεργαστή. |
| CPU Speed | Παρουσιάζει την ταχύτητα του επεξεργαστή. |
| CPU ID | Παρουσιάζεται ο αριθμός αναγνώρισης του επεξεργαστή. |
| CPU Cache | |
| L1 Cache | Παρουσιάζεται το μέγεθος της κρυφής μνήμης (cache) στάθμης 1 (L1) του επεξεργαστή. |
| L2 Cache | Παρουσιάζεται το μέγεθος της κρυφής μνήμης (cache) στάθμης 2 (L2) του επεξεργαστή. |
| L3 Cache | Παρουσιάζεται το μέγεθος της κρυφής μνήμης (cache) στάθμης 3 (L3) του επεξεργαστή. |
| First HDD | Παρουσιάζεται ο τύπος του εγκατεστημένου σκληρού δίσκου. |
| SATA ODD | Παρουσιάζεται ο τύπος της εγκατεστημένης μονάδας οπτικού δίσκου. |

Πίνακας 4. Επιλογές στο πρόγραμμα System setup (Ρύθμιση συστήματος)—Μενού Main (Κύριες επιλογές) (συνεχίζεται)

Main (Κύριες επιλογές)

| | |
|--------------|---|
| M.2 PCIe SSD | Παρουσιάζεται ο τύπος της εγκατεστημένης μονάδας SSD. |
|--------------|---|

Πίνακας 4. Επιλογές στο πρόγραμμα System setup (Ρύθμιση συστήματος)—Μενού Main (Κύριες επιλογές)

| | |
|--------------------------------|--|
| System Memory | Παρουσιάζεται η συνολική εγκατεστημένη μνήμη του υπολογιστή. |
| Memory Speed (Ταχύτητα μνήμης) | Παρουσιάζεται η ταχύτητα της μνήμης. |

Πίνακας 5. Επιλογές στο πρόγραμμα System setup (Ρύθμιση συστήματος)—Μενού Advanced (Για προχωρημένους)

Advanced (Για προχωρημένους)

Advanced BIOS Features (Προηγμένες δυνατότητες του BIOS)

| | |
|---------------------------------|---|
| Intel SpeedStep Technology | <p>Σας επιτρέπει να ενεργοποιήσετε ή να απενεργοποιήσετε τη δυνατότητα Intel Speedstep Technology. Προεπιλεγμένη ρύθμιση: Enabled (Δραστηκοποιημένη επιλογή).</p> <p>i ΣΗΜΕΙΩΣΗ: Αν δραστηκοποιήσετε τη δυνατότητα αυτή, η ταχύτητα του ρολογιού του επεξεργαστή και η τάση πυρήνα του επεξεργαστή ρυθμίζονται δυναμικά βάσει του φορτίου του επεξεργαστή.</p> |
| Virtualization | <p>Σας επιτρέπει να δραστηκοποιήσετε ή να αδρανοποιήσετε τη δυνατότητα Intel Virtualization Technology (Τεχνολογία εικονικοποίησης της Intel).</p> <p>Προεπιλεγμένη ρύθμιση: Enabled (Δραστηκοποιημένη επιλογή)</p> |
| VT for Direct I/O | <p>Σας επιτρέπει να δραστηκοποιήσετε ή να αδρανοποιήσετε τη δυνατότητα Intel Virtualization Technology (τεχνολογία εικονικοποίησης της Intel) για την επιλογή Direct I/O (απευθείας είσοδο/έξοδο).</p> <p>Προεπιλεγμένη ρύθμιση: Enabled (Δραστηκοποιημένη επιλογή)</p> |
| SATA Operation | <p>Σας επιτρέπει να διαρθρώσετε τον τρόπο λειτουργίας του ενσωματωμένου ελεγκτή του σκληρού δίσκου SATA.</p> |
| Intel Ready Mode Technology | <p>Σας επιτρέπει να δραστηκοποιήσετε ή να αδρανοποιήσετε τη δυνατότητα Intel Ready Mode Technology (τεχνολογία κατάστασης ετοιμότητας της Intel).</p> <p>Προεπιλεγμένη ρύθμιση: Enabled (Δραστηκοποιημένη επιλογή)</p> |
| Intel Software Guard Extensions | <p>Σας επιτρέπει να δραστηκοποιήσετε ή να αδρανοποιήσετε τη δυνατότητα Intel Software Guard Extensions (Επεκτάσεις προστασίας λογισμικού της Intel).</p> |
| BIOS Recovery from Hard Drive | <p>Σας επιτρέπει να δραστηκοποιήσετε ή να αδρανοποιήσετε τη δυνατότητα BIOS Recovery (Αποκατάσταση BIOS) από τον σκληρό δίσκο.</p> <p>Προεπιλεγμένη ρύθμιση: Enabled (Δραστηκοποιημένη επιλογή)</p> |
| BIOS Auto-Recovery | <p>Το BIOS auto-recovery (Αυτόματη αποκατάσταση BIOS) αποκαθιστά αυτόματα το BIOS χωρίς την παρέμβαση του χρήστη.</p> <p>Προεπιλεγμένη ρύθμιση: Disabled (Αδρανοποιημένη επιλογή)</p> |
| Always Perform Integrity Check | <p>Σας επιτρέπει να δραστηκοποιήσετε ή να αδρανοποιήσετε τον έλεγχο ακεραιότητας.</p> <p>Προεπιλεγμένη ρύθμιση: Disabled (Αδρανοποιημένη επιλογή)</p> |

Πίνακας 5. Επιλογές στο πρόγραμμα System setup (Ρύθμιση συστήματος)—Μενού Advanced (Για προχωρημένους) (συνεχίζεται)

| Advanced (Για προχωρημένους) | |
|--|---|
| USB Configuration | |
| Front USB Ports | Σας επιτρέπει να δραστηριοποιήσετε ή να αδρανοποιήσετε τις μπροστινές θύρες USB. |
| Rear USB Ports | Σας επιτρέπει να δραστηριοποιήσετε ή να αδρανοποιήσετε τις πίσω θύρες USB. |
| Power Options | |
| Numlock Key | Σας επιτρέπει να καθορίσετε την κατάσταση του πλήκτρου Num Lock κατά την εκκίνηση δίνοντας τη ρύθμιση On (Ενεργοποίηση) ή Off (Απενεργοποίηση). |
| Wake Up by Integrated LAN | Επιτρέπει στον υπολογιστή να τεθεί σε λειτουργία μέσω ειδικών σημάτων τοπικού δικτύου (LAN). |
| AC Recovery | Καθορίζει σε ποια ενέργεια θα προβαίνει ο υπολογιστής όταν αποκατασταθεί η παροχή ισχύος. |
| Deep Sleep Control | Σας επιτρέπει να καθορίσετε τους ελέγχους όταν είναι δραστηριοποιημένη η δυνατότητα Deep Sleep (Βαθύς ύπνος). |
| USB Wake Support (S3) | Σας επιτρέπει να δραστηριοποιήσετε τις συσκευές USB που θα αφυπνίζουν τον υπολογιστή από την κατάσταση αναμονής. |
| USB PowerShare (S4/S5) | Σας επιτρέπει να φορτίζετε εξωτερικές συσκευές. |
| USB PowerShare Wake Support (S4/S5) | Σας επιτρέπει να δραστηριοποιήσετε συσκευές USB που θα αφυπνίζουν τον υπολογιστή από την κατάσταση S4/S5. |
| Auto Power On | |
| Auto Power On Mode | Σας επιτρέπει να ορίσετε την αυτόματη ενεργοποίηση του υπολογιστή κάθε μέρα ή σε μια προεπιλεγμένη ημερομηνία. Μπορείτε να διαμορφώσετε την επιλογή αυτή μόνο αν η λειτουργία Auto Power On (Αυτόματη ενεργοποίηση) έχει οριστεί σε Enabled Everyday (Κάθε μέρα) ή Selected Day (Επιλεγμένη ημέρα). |
| Auto Power On Date | Σας επιτρέπει να ορίσετε την ημερομηνία που πρέπει να ενεργοποιείται αυτόματα ο υπολογιστής. Μπορείτε να διαμορφώσετε την επιλογή αυτή μόνο αν η λειτουργία Auto Power On (Αυτόματη ενεργοποίηση) έχει οριστεί σε Enabled 1 to 31 (Ενεργοποίηση 1 έως 31). |
| Auto Power On Time | Σας επιτρέπει να ορίσετε την ώρα που πρέπει να ενεργοποιείται αυτόματα ο υπολογιστής. Μπορείτε να διαμορφώσετε την επιλογή αυτή μόνο αν η λειτουργία Auto Power On (Αυτόματη ενεργοποίηση) έχει οριστεί σε Enabled hh:mm:ss (Ενεργοποίηση ωω:λλ:δδ). |
| SupportAssist System Resolution (Επίλυση προβλημάτων συστήματος μέσω της εφαρμογής SupportAssist) | |
| Auto OS Recovery Threshold | Ελέγξτε τη ροή αυτόματης εκκίνησης για τη SupportAssist System Resolution Console (Κονσόλα SupportAssist όπου επιλύονται τα προβλήματα του συστήματος) και για το εργαλείο OS Recovery (Αποκατάσταση λειτουργικού συστήματος) της Dell. |
| SupportAssist OS Recovery | Δραστηριοποιήστε ή αδρανοποιήστε τη ροή εκκίνησης για το εργαλείο OS Recovery (Αποκατάσταση λειτουργικού συστήματος) της εφαρμογής SupportAssist όταν παρουσιασθούν ορισμένα σφάλματα του συστήματος. |
| Performance Options (Επιλογές επιδόσεων) | |
| Overclocking Feature | |

Πίνακας 5. Επιλογές στο πρόγραμμα System setup (Ρύθμιση συστήματος)—Μενού Advanced (Για προχωρημένους) (συνεχίζεται)

| Advanced (Για προχωρημένους) | |
|-------------------------------------|--|
| Core Over Clocking Level | Σας επιτρέπει να δραστηριοποιήσετε ή να αδρανοποιήσετε τον επεξεργαστή για να ρυθμίσετε τον λόγο ευελιξίας και την τάση του σε περιβάλλον λειτουργίας τούρμπο. |
| Core Ratio Limit Override | Σας επιτρέπει να καθορίσετε το όριο λόγου του πυρήνα. |
| Single Core | Σας επιτρέπει να επιλέξετε μονό πυρήνα ή πολλαπλούς πυρήνες. |
| Core Voltage Mode | Σας επιτρέπει να επιλέξετε μεταξύ λειτουργιών προσαρμογής και υπερσκέλισης της τάσης. |
| Core Voltage Offset | Σας επιτρέπει να καθορίσετε την τιμή υπερσκέλισης της τάσης του πυρήνα. |
| Long Duration PWR Limit | Σας επιτρέπει να καθορίσετε το όριο της ισχύος κατά τη λειτουργία τούρμπο. |
| Short Duration PWR Limit Options | Σας επιτρέπει να καθορίσετε το όριο της ισχύος κατά τη λειτουργία τούρμπο. |

Πίνακας 6. Επιλογές στο πρόγραμμα System setup (Ρύθμιση συστήματος)—Μενού Security (Ασφάλεια)

| Security (Ασφάλεια) | |
|-------------------------------|--|
| Unlock setup | Παρουσιάζει αν είναι ξεκλειδωμένη η κατάσταση ρύθμισης. |
| Admin Password Status | Παρουσιάζει αν έχει καθοριστεί ο κωδικός πρόσβασης διαχειριστή. |
| System Password Status | Παρουσιάζει αν έχει καθοριστεί ο κωδικός πρόσβασης στο σύστημα. |
| HDD Password Status | Παρουσιάζει αν έχει καθοριστεί ο κωδικός πρόσβασης στον σκληρό δίσκο. |
| Admin Password | Παρουσιάζει τον κωδικό πρόσβασης διαχειριστή. |
| System Password | Παρουσιάζει τον κωδικό πρόσβασης στο σύστημα. |
| HDD Password | Παρουσιάζει τον κωδικό πρόσβασης στον σκληρό δίσκο. |
| Password Change | Σας δίνει τη δυνατότητα να επιτρέψετε ή να απαγορεύσετε αλλαγές στον κωδικό πρόσβασης στο σύστημα ή στον σκληρό δίσκο. Προεπιλεγμένη ρύθμιση: Permitted (Επιτρεπόμενη επιλογή) |
| Computrace | Δραστηριοποιήστε ή αδρανοποιήστε τη διεπαφή της μονάδας BIOS της προαιρετικής υπηρεσίας Computrace που παρέχει η Absolute Software. |
| Firmware TPM | Δραστηριοποιήστε ή αδρανοποιήστε το TPM υλικολογισμικού. Προεπιλεγμένη ρύθμιση: Enabled (Δραστηριοποιημένη επιλογή). |
| UEFI Firmware Capsule Updates | Δραστηριοποιήστε ή αδρανοποιήστε τις ενημερώσεις του BIOS μέσω πακέτων ενημέρωσης με κάψουλες UEFI. Προεπιλεγμένη ρύθμιση: Enabled (Δραστηριοποιημένη επιλογή). |

Πίνακας 7. Επιλογές στο πρόγραμμα System setup (Ρύθμιση συστήματος)—Μενού Boot (Εκκίνηση)

| Boot (Εκκίνηση) | |
|------------------------------|--|
| Boot List Option | Παρουσιάζει τις διαθέσιμες συσκευές εκκίνησης. |
| File Browser Add Boot Option | Σας επιτρέπει να καθορίσετε τη διαδρομή εκκίνησης στη λίστα με τις επιλογές εκκίνησης. |

Πίνακας 7. Επιλογές στο πρόγραμμα System setup (Ρύθμιση συστήματος)—Μενού Boot (Εκκίνηση) (συνεχίζεται)

| Boot (Εκκίνηση) | |
|------------------------------|--|
| File Browser Del Boot Option | Σας επιτρέπει να διαγράψετε τη διαδρομή εκκίνησης στη λίστα με τις επιλογές εκκίνησης. |
| Secure Boot Control | Σας επιτρέπει να δραστηριοποιήσετε ή να αδρανοποιήσετε τον έλεγχο ασφαλούς εκκίνησης. |
| Load Legacy Option ROM | Σας επιτρέπει να δραστηριοποιήσετε ή να αδρανοποιήσετε τη δυνατότητα Legacy Option ROM (Προαιρετική ROM παλαιού τύπου). |
| Boot Option Priorities | Παρουσιάζει τις διαθέσιμες συσκευές εκκίνησης. |
| Boot Option #1 | Εμφανίζει την πρώτη συσκευή από την οποία θα επιχειρήσει να εκκινήσει ο υπολογιστής. Προεπιλεγμένη ρύθμιση: UEFI: Windows Boot Manager (Διαχείριση εκκίνησης των Windows). |
| Boot Option #2 | Εμφανίζει τη δεύτερη συσκευή από την οποία θα επιχειρήσει να εκκινήσει ο υπολογιστής. Προεπιλεγμένη ρύθμιση: Onboard NIC Device (Ενσωματωμένη συσκευή NIC). |
| Boot Option #3 | Εμφανίζει την τρίτη συσκευή εκκίνησης. Προεπιλεγμένη ρύθμιση: Onboard NIC Device (Ενσωματωμένη συσκευή NIC). |

Πίνακας 8. Επιλογές στο πρόγραμμα System setup (Ρύθμιση συστήματος)—Μενού Exit (Έξοδος)

| Save & Exit (Αποθήκευση & έξοδος) | |
|--|--|
| Save Changes and Reset | Σας δίνει τη δυνατότητα εξόδου από το πρόγραμμα ρύθμισης του συστήματος και αποθήκευσης των αλλαγών σας. |
| Discard Changes and Reset | Σας δίνει τη δυνατότητα εξόδου από το πρόγραμμα ρύθμισης του συστήματος και φόρτωσης προγενέστερων τιμών για όλες τις επιλογές του προγράμματος ρύθμισης του συστήματος. |
| Restore Defaults | Σας δίνει τη δυνατότητα φόρτωσης των προεπιλεγμένων τιμών για όλες τις επιλογές ρύθμισης του συστήματος. |
| Discard Changes | Σας δίνει τη δυνατότητα εξόδου από τις αλλαγές σας. |
| Save Changes | Σας δίνει τη δυνατότητα αποθήκευσης των αλλαγών σας. |

Κωδικός πρόσβασης στο σύστημα και κωδικός πρόσβασης για τη ρύθμιση

Πίνακας 9. Κωδικός πρόσβασης στο σύστημα και κωδικός πρόσβασης για τη ρύθμιση

| Τύπος κωδικού πρόσβασης | Περιγραφή |
|---|--|
| System Password (Κωδικός πρόσβασης στο σύστημα) | Κωδικός που πρέπει να πληκτρολογήσετε για να συνδεθείτε στο σύστημά σας. |
| Setup password (Κωδικός πρόσβασης για τη ρύθμιση) | Κωδικός πρόσβασης που πρέπει να πληκτρολογήσετε για να αποκτήσετε πρόσβαση στις ρυθμίσεις του BIOS του υπολογιστή σας και να κάνετε αλλαγές. |

Για την ασφάλεια του υπολογιστή σας, μπορείτε να δημιουργήσετε κωδικό πρόσβασης στο σύστημα και κωδικό πρόσβασης για τη ρύθμιση.

ΠΡΟΣΟΧΗ: Οι λειτουργίες των κωδικών πρόσβασης παρέχουν μια βασική στάθμη ασφάλειας για τα δεδομένα στον υπολογιστή σας.

ΠΡΟΣΟΧΗ: Οποιοσδήποτε τρίτος μπορεί να αποκτήσει πρόσβαση στα δεδομένα που είναι αποθηκευμένα στον υπολογιστή σας αν δεν είναι κλειδωμένος και τον αφήσετε ανεπιτήρητο.

ΣΗΜΕΙΩΣΗ: Η δυνατότητα κωδικού πρόσβασης στο σύστημα και κωδικού πρόσβασης για τη ρύθμιση είναι απενεργοποιημένη.

Εκχώρηση κωδικού πρόσβασης για τη ρύθμιση του συστήματος

Μπορείτε να εκχωρήσετε νέο κωδικό στην επιλογή **System or Admin Password** (Κωδικός πρόσβασης στο σύστημα ή διαχειριστή) μόνο όταν η κατάστασή του είναι **Not Set** (Δεν έχει οριστεί).

Για είσοδο στο πρόγραμμα ρύθμισης του συστήματος, πιέστε το πλήκτρο F2 αμέσως μετά την ενεργοποίηση ή την επανεκκίνηση του υπολογιστή.

- Στην οθόνη **System BIOS** (BIOS συστήματος) ή **System Setup** (Ρύθμιση συστήματος), επιλέξτε τη δυνατότητα **Security** (Ασφάλεια) και πιέστε το πλήκτρο Enter. Παρουσιάζεται η οθόνη **System Security** (Ασφάλεια συστήματος).
- Επιλέξτε **System/Admin Password** (Κωδικός πρόσβασης στο σύστημα ή διαχειριστή) και δημιουργήστε κωδικό πρόσβασης στο πεδίο **Enter the new password** (Καταχώριση νέου κωδικού πρόσβασης).
Για να εκχωρήσετε τον κωδικό πρόσβασης στο σύστημα, χρησιμοποιήστε τις εξής κατευθυντήριες οδηγίες:
 - Ο κωδικός πρόσβασης μπορεί να περιέχει έως και 32 χαρακτήρες.
 - Ο κωδικός πρόσβασης μπορεί να περιέχει τους αριθμούς 0 έως 9.
 - Έγκυροι χαρακτήρες είναι μόνο τα πεζά γράμματα και απαγορεύονται τα κεφαλαία.
 - Επιτρέπονται μόνο οι εξής ειδικοί χαρακτήρες: διάστημα, ("), (+), (.), (-), (.), (/), (:), ([), (\), (]), (').
- Στο πεδίο **Confirm new password** (Επιβεβαίωση κωδικού πρόσβασης) πληκτρολογήστε τον κωδικό πρόσβασης στο σύστημα τον οποίο καταχωρίσατε νωρίτερα και κάντε κλικ στην επιλογή **OK**.
- Πιέστε το πλήκτρο Esc και θα παρουσιαστεί ένα μήνυμα που θα σας προτρέπει να αποθηκεύσετε τις αλλαγές.
- Πιέστε το πλήκτρο Y για να αποθηκευτούν οι αλλαγές. Ακολουθεί η επανεκκίνηση του υπολογιστή.

Διαγραφή ή αλλαγή υπάρχοντος κωδικού πρόσβασης για τη ρύθμιση συστήματος

Πριν επιχειρήσετε να διαγράψετε ή να αλλάξετε τον τρέχοντα κωδικό πρόσβασης στο σύστημα ή/και κωδικό πρόσβασης για τη ρύθμιση, βεβαιωθείτε ότι η ρύθμιση για την επιλογή **Password Status (Κατάσταση κωδικού πρόσβασης)** είναι **Unlocked** (Ξεκλειδωμένος) (στο μενού System Setup (Ρύθμιση συστήματος)). Αν η ρύθμιση για την επιλογή **Password Status (Κατάσταση κωδικού πρόσβασης)** είναι **Locked** (Κλειδωμένος), δεν μπορείτε να διαγράψετε ή να αλλάξετε τον τρέχοντα κωδικό πρόσβασης στο σύστημα ή τον τρέχοντα κωδικό πρόσβασης για τη ρύθμιση.

Για είσοδο στο πρόγραμμα System Setup (Ρύθμιση συστήματος), πιέστε το πλήκτρο F2 αμέσως μετά την ενεργοποίηση ή την επανεκκίνηση του υπολογιστή.

- Στην οθόνη **System BIOS (BIOS συστήματος)** ή **System Setup (Ρύθμιση συστήματος)**, επιλέξτε τη δυνατότητα **System Security (Ασφάλεια συστήματος)** και πιέστε το πλήκτρο Enter. Παρουσιάζεται η οθόνη **System Security (Ασφάλεια συστήματος)**.
- Στην οθόνη **System Security (Ασφάλεια συστήματος)**, επαληθεύστε ότι η επιλογή **Password Status (Κατάσταση κωδικού πρόσβασης)** έχει τη ρύθμιση **Unlocked (Ξεκλειδωμένος)**.
- Επιλέξτε τη δυνατότητα **System Password (Κωδικός πρόσβασης στο σύστημα)**, αλλάξτε ή διαγράψτε τον υπάρχοντα κωδικό πρόσβασης στο σύστημα και πιέστε το πλήκτρο Enter ή το πλήκτρο Tab.
- Επιλέξτε τη δυνατότητα **Setup Password (Κωδικός πρόσβασης για τη ρύθμιση)**, αλλάξτε ή διαγράψτε τον υπάρχοντα κωδικό πρόσβασης για τη ρύθμιση και πιέστε το πλήκτρο Enter ή το πλήκτρο Tab.

ΣΗΜΕΙΩΣΗ: Αν αλλάξετε τον κωδικό πρόσβασης στο σύστημα ή/και τον κωδικό πρόσβασης για τη ρύθμιση, πληκτρολογήστε ξανά τον νέο κωδικό πρόσβασης, όταν σας ζητηθεί. Αν διαγράψετε τον κωδικό πρόσβασης στο σύστημα ή/και τον κωδικό πρόσβασης για τη ρύθμιση, επιβεβαιώστε τη διαγραφή, όταν σας ζητηθεί.

5. Πιέστε το πλήκτρο Esc και θα παρουσιαστεί ένα μήνυμα που θα σας προτρέπει να αποθηκεύσετε τις αλλαγές.
6. Πιέστε το πλήκτρο Y για αποθήκευση των αλλαγών και έξοδο από το πρόγραμμα System Setup (Ρύθμιση συστήματος). Ακολουθεί η επανεκκίνηση του υπολογιστή.

Απαλοιφή ρυθμίσεων CMOS

ΣΗΜΕΙΩΣΗ: Διαβάστε τις οδηγίες που παραλάβατε μαζί με τον υπολογιστή σας και αφορούν θέματα ασφάλειας προτού εκτελέσετε οποιαδήποτε εργασία στο εσωτερικό του και ακολουθήστε τα βήματα που παρατίθενται στην ενότητα **Πριν από την εκτέλεση εργασιών στο εσωτερικό του υπολογιστή σας**. Μετά την εκτέλεση εργασιών στο εσωτερικό του υπολογιστή σας, ακολουθήστε τις οδηγίες που παρατίθενται στην ενότητα **Μετά την εκτέλεση εργασιών στο εσωτερικό του υπολογιστή σας**. Για περισσότερες άριστες πρακτικές σε θέματα ασφάλειας ανατρέξτε στην αρχική σελίδα του ιστοτόπου για τη συμμόρφωση προς τις κανονιστικές διατάξεις στη διεύθυνση www.dell.com/regulatory_compliance.

Προαπαιτούμενες ενέργειες

1. Αφαιρέστε το κάλυμμα της δεξιάς πλευράς.
2. Ακολουθήστε τη διαδικασία από το βήμα 1 έως το βήμα 3 που περιγράφονται στην ενότητα «Αφαίρεση της μονάδας του τροφοδοτικού».

Διαδικασία

1. Εντοπίστε τον βραχυκυκλωτήρα επαναφοράς του CMOS (CMCLR) επάνω στην πλακέτα συστήματος.
ΣΗΜΕΙΩΣΗ: Για περισσότερες πληροφορίες όσον αφορά τη θέση του βραχυκυκλωτήρα του CMOS ανατρέξτε στην ενότητα «Εξαρτήματα πλακέτας συστήματος».
2. Αφαιρέστε το καλώδιο τροφοδοσίας.
3. Αφαιρέστε από τις ακίδες του βραχυκυκλωτήρα κωδικών πρόσβασης (PSWD) το βύσμα του και συνδέστε το στις ακίδες του βραχυκυκλωτήρα του CMOS.
4. Περιμένετε 5 δευτερόλεπτα και ύστερα επανατοποθετήστε το βύσμα του βραχυκυκλωτήρα στις ακίδες του βραχυκυκλωτήρα κωδικών πρόσβασης (PSWD).

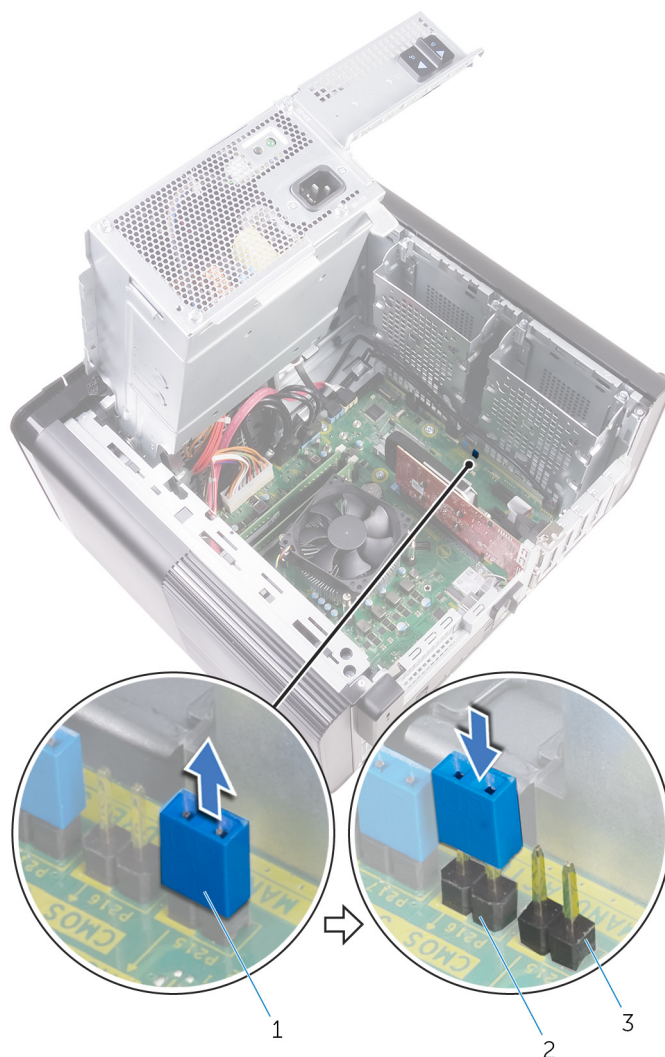

Αριθμός 43. Διαγραφή του CMOS

- a. βύσμα βραχυκυκλωτήρα
- b. ακίδες βραχυκυκλωτήρα CMOS
- c. ακίδες βραχυκυκλωτήρα κωδικών πρόσβασης (PSWD)

Μετάπειτα απαιτούμενες ενέργειες

1. Επανατοποθετήστε το [κάλυμμα της δεξιάς πλευράς](#).
2. Ακολουθήστε τη διαδικασία από το βήμα 9 έως το βήμα 10 που περιγράφονται στην ενότητα «[Επανατοποθέτηση της μονάδας του τροφοδοτικού](#)».

Διαγραφή ξεχασμένων κωδικών πρόσβασης

- ΣΗΜΕΙΩΣΗ:** Διαβάστε τις οδηγίες που παραλάβατε μαζί με τον υπολογιστή σας και αφορούν θέματα ασφάλειας προτού εκτελέσετε οποιαδήποτε εργασία στο εσωτερικό του και ακολουθήστε τα βήματα που παρατίθενται στην ενότητα [Πριν από την εκτέλεση εργασιών στο εσωτερικό του υπολογιστή σας](#). Μετά την εκτέλεση εργασιών στο εσωτερικό του υπολογιστή σας, ακολουθήστε τις οδηγίες που παρατίθενται στην ενότητα [Μετά την εκτέλεση εργασιών στο εσωτερικό του υπολογιστή σας](#). Για περισσότερες άριστες πρακτικές σε θέματα ασφάλειας ανατρέξτε στην αρχική σελίδα του ιστοτόπου για τη συμμόρφωση προς τις κανονιστικές διατάξεις στη διεύθυνση www.dell.com/regulatory_compliance.

Προαπαιτούμενες ενέργειες

1. Αφαιρέστε το κάλυμμα της δεξιάς πλευράς.
2. Ακολουθήστε τη διαδικασία από το βήμα 1 έως το βήμα 3 που περιγράφονται στην ενότητα «Αφαίρεση της μονάδας του τροφοδοτικού».

Διαδικασία

1. Στην πλακέτα συστήματος εντοπίστε τον βραχυκυκλωτήρα επαναφοράς κωδικών πρόσβασης (PSWD).

ΣΗΜΕΙΩΣΗ: Για περισσότερες πληροφορίες όσον αφορά τη θέση του βραχυκυκλωτήρα επαναφοράς κωδικών πρόσβασης ανατρέξτε στην ενότητα «Εξαρτήματα πλακέτας συστήματος».

2. Αφαιρέστε από τις ακίδες του βραχυκυκλωτήρα κωδικών πρόσβασης το βύσμα του.

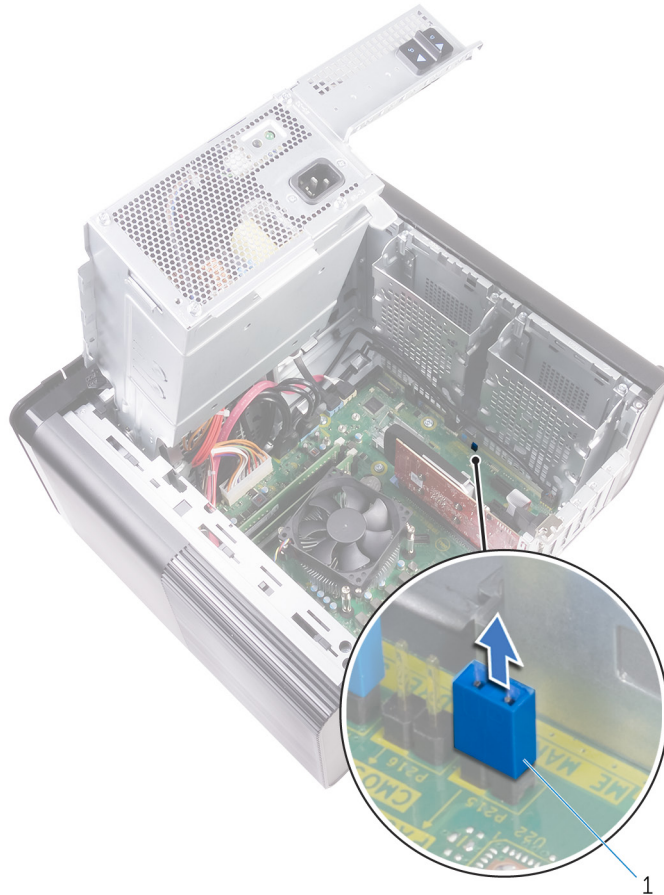

Αριθμός 44. Αφαίρεση του βύσματος του βραχυκυκλωτήρα

- a. βύσμα βραχυκυκλωτήρα
3. Θέστε το σύστημα σε λειτουργία χωρίς το βύσμα του βραχυκυκλωτήρα για να γίνει η διαγραφή του κωδικού πρόσβασης.
 4. Περιμένετε ωςότου φορτωθεί η επιφάνεια εργασίας και ύστερα τερματίστε τη λειτουργία του συστήματος και επανατοποθετήστε το βύσμα του βραχυκυκλωτήρα στην αρχική του θέση.

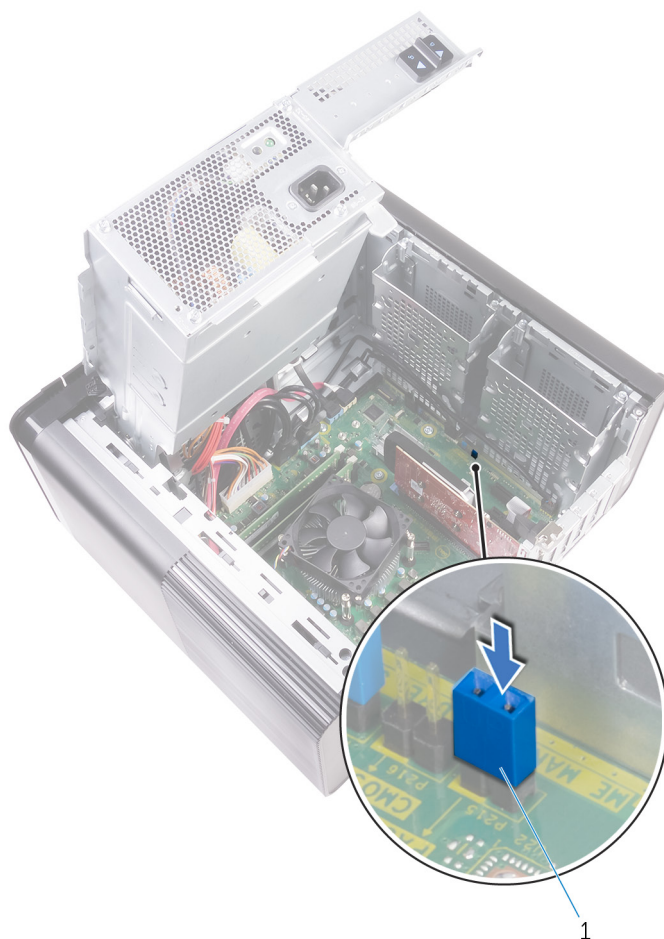

Αριθμός 45. Διαγραφή του κωδικού πρόσβασης

a. βύσμα βραχυκυκλωτήρα

Μετέπειτα απαιτούμενες ενέργειες

1. Επανατοποθετήστε το [κάλυμμα της δεξιάς πλευράς](#).
2. Ακολουθήστε τη διαδικασία από το βήμα 9 έως το βήμα 10 που περιγράφονται στην ενότητα «[Επανατοποθέτηση της μονάδας του τροφοδοτικού](#)».

Αντιμετώπιση προβλημάτων

Διαγνωστικά βελτιωμένης αξιολόγησης του συστήματος πριν από την εκκίνηση (Enhanced Pre-Boot System Assessment (ePSA))

Το πρόγραμμα ePSA Diagnostics (Διαγνωστικά βελτιωμένης αξιολόγησης του συστήματος πριν από την εκκίνηση (Enhanced Pre-Boot System Assessment (ePSA))) (επίσης γνωστό ως διαγνωστικά συστήματος) εκτελεί πλήρη έλεγχο του υλισμικού σας. Η διαδικασία ePSA είναι ενσωματωμένη στο BIOS και η έναρξή της γίνεται εσωτερικά από το BIOS. Τα ενσωματωμένα διαγνωστικά του συστήματος παρέχουν μια σειρά επιλογών για συγκεκριμένες συσκευές ή ομάδες συσκευών που σας δίνουν τη δυνατότητα για:

- Εκτέλεση δοκιμών αυτόματα ή με διαδραστικό τρόπο
- Επανάληψη δοκιμών
- Παρουσίαση ή αποθήκευση αποτελεσμάτων δοκιμών
- Εκτέλεση λεπτομερών δοκιμών για την εισαγωγή πρόσθετων επιλογών δοκιμών ώστε να παρασχεθούν πρόσθετες πληροφορίες για τις συσκευές που παρουσιάζουν βλάβη
- Προβολή μηνυμάτων κατάστασης που σας ενημερώνουν αν οι δοκιμές έχουν ολοκληρωθεί με επιτυχία
- Προβολή μηνυμάτων σφαλμάτων που σας ενημερώνουν για προβλήματα που προέκυψαν κατά τη διεξαγωγή των δοκιμών

ΣΗΜΕΙΩΣΗ: Ορισμένοι έλεγχοι για συγκεκριμένες συσκευές μπορεί να απαιτούν παρέμβαση του χρήστη. Πρέπει να είστε πάντα μπροστά στον υπολογιστή κατά την εκτέλεση των διαγνωστικών ελέγχων.

Εκτέλεση των διαγνωστικών ePSA

Εκτελέστε τους διαγνωστικούς ελέγχους κατά την εκκίνηση με μία από τις μεθόδους που προτείνονται παρακάτω:

1. Θέστε τον υπολογιστή σε λειτουργία.
2. Καθώς εκκινείται ο υπολογιστής, πατήστε το πλήκτρο F12 μόλις εμφανιστεί το λογότυπο της Dell.
3. Στην οθόνη του μενού εκκίνησης, χρησιμοποιήστε το πλήκτρο πάνω/κάτω βέλους για να επιλέξετε το στοιχείο **Diagnostics (Διαγνωστικοί έλεγχοι)** και μετά πατήστε το πλήκτρο **Enter**.

ΣΗΜΕΙΩΣΗ: Παρουσιάζεται το παράθυρο **Enhanced Pre-boot System Assessment (Βελτιωμένη αξιολόγηση του συστήματος πριν από την εκκίνηση)**, όπου παρατίθενται όλες οι συσκευές που έχουν ανιχνευτεί στον υπολογιστή. Τα διαγνωστικά αρχίζουν να εκτελούν τις δοκιμές σε όλες τις ανιχνευμένες συσκευές.

4. Πατήστε το βέλος στην κάτω δεξιά γωνία για να μεταβείτε στη λίστα της σελίδας. Τα στοιχεία που έχουν εντοπιστεί παρατίθενται σε λίστα και ελέγχονται.
5. Για να εκτελέσετε διαγνωστικό έλεγχο σε μια συγκεκριμένη συσκευή, πατήστε το πλήκτρο Esc και κάντε κλικ στην επιλογή **Yes (Ναι)** για να διακόψετε τον διαγνωστικό έλεγχο.
6. Επιλέξτε τη συσκευή από το αριστερό τμήμα του παραθύρου και κάντε κλικ στην επιλογή **Run Tests (Εκτέλεση δοκιμών)**.
7. Αν υπάρξουν προβλήματα, παρουσιάζονται κωδικοί σφαλμάτων. Σημειώστε τον κωδικό του κάθε σφάλματος και επικοινωνήστε με την Dell.

Διαγνωστικά

Η διαδικασία POST (Power On Self Test, αυτοδοκιμή κατά την ενεργοποίηση) του υπολογιστή διασφαλίζει ότι πληρούνται οι βασικές απαιτήσεις του υπολογιστή και ότι το υλισμικό λειτουργεί με τον ενδεδειγμένο τρόπο προτού ξεκινήσει η διαδικασία εκκίνησης. Αν ο υπολογιστής περάσει με επιτυχία την POST, η εκκίνησή του συνεχίζεται κανονικά. Ωστόσο, αν ο υπολογιστής αποτύχει στην POST, κατά τη διάρκεια της εκκίνησης εκπέμπει μια σειρά κωδικών μέσω της λυχνίας LED. Η λυχνία LED για τις ενδείξεις του συστήματος είναι ενσωματωμένη στο κουμπί λειτουργίας.

Ο πίνακας που ακολουθεί παρουσιάζει διάφορα μοτίβα των λυχνιών και τι υποδεικνύουν.

Πίνακας 10. Διαγνωστικά

| Αριθμός αναλαμπών της λυχνίας LED | Περιγραφή προβλήματος |
|-----------------------------------|--|
| 1 | Πλακέτα συστήματος: αποτυχία BIOS και ROM |
| 2 | Δεν ανιχνεύτηκε μνήμη ή RAM. |
| 3 | Σφάλμα πλακέτας συστήματος ή chipset |
| 4 | Αποτυχία μνήμης ή RAM |
| 5 | Αποτυχία μπαταρίας CMOS |
| 6 | Αποτυχία κάρτας γραφικών ή πλινθίου (chip) |
| 7 | Αποτυχία CPU |
| 2,1 | Αποτυχία πλακέτας συστήματος |
| 2,2 | Δεν ανιχνεύτηκε μνήμη/RAM, πλακέτα συστήματος, PSU |
| 2,3 | Αποτυχία πλακέτας συστήματος, μνήμης ή επεξεργαστή |
| 3,6 | Το είδωλο ανάκτησης δεν βρέθηκε |
| 3,7 | Το είδωλο ανάκτησης βρέθηκε, αλλά δεν είναι έγκυρο |

Ενημέρωση του BIOS (κλειδί USB)

1. Ακολουθήστε τη διαδικασία από το βήμα 1 έως το βήμα 7 στην ενότητα «[Ενημέρωση του BIOS](#)» για να λάβετε την τελευταία έκδοση για το αρχείο προγράμματος ρύθμισης του BIOS.
2. Δημιουργήστε μια μονάδα USB με δυνατότητα εκκίνησης. Για περισσότερες πληροφορίες, ανατρέξτε στο άρθρο [SLN143196](#) της γνωσιακής βάσης στη διεύθυνση www.dell.com/support.
3. Αντιγράψτε το αρχείο του προγράμματος ρύθμισης του BIOS στη μονάδα USB με δυνατότητα εκκίνησης.
4. Συνδέστε τη μονάδα USB με δυνατότητα εκκίνησης στον υπολογιστή που χρειάζεται ενημέρωση του BIOS.
5. Επανεκκινήστε τον υπολογιστή και πατήστε το πλήκτρο **F12** όταν εμφανιστεί στην οθόνη το λογότυπο της Dell.
6. Κάντε εκκίνηση από τη μονάδα USB μέσω του **μενού εκκίνησης μίας φορές**.
7. Πληκτρολογήστε το όνομα αρχείου του προγράμματος ρύθμισης του BIOS και πατήστε **Enter**.
8. Εμφανίζεται το **Βοηθητικό πρόγραμμα ενημέρωσης του BIOS**. Ακολουθήστε τις οδηγίες που εμφανίζονται στην οθόνη για να ολοκληρώσετε την ενημέρωση του BIOS.

Αναβάθμιση του BIOS

Μπορεί να χρειαστεί να αναβαθμίσετε (ενημερώσετε) το BIOS όταν υπάρχει διαθέσιμη μια ενημερωμένη έκδοσή του ή σε περίπτωση αντικατάστασης της πλακέτας συστήματος.

Ακολουθήστε τα παρακάτω βήματα για να ενημερώσετε το BIOS:

1. Ενεργοποιήστε τον υπολογιστή σας.
2. Επισκεφτείτε την ιστοσελίδα www.dell.com/support.
3. Κάντε κλικ στην επιλογή **Product support (Υποστήριξη προϊόντων)**, πληκτρολογήστε την ετικέτα εξυπηρέτησης του υπολογιστή σας και ύστερα κάντε κλικ στην επιλογή **Submit (Υποβολή)**.
 **ΣΗΜΕΙΩΣΗ:** Αν δεν έχετε την ετικέτα εξυπηρέτησης, χρησιμοποιήστε τη δυνατότητα αυτόματης ανίχνευσης ή περιηγηθείτε στα μοντέλα για να βρείτε το μοντέλο του υπολογιστή σας.
4. Κάντε κλικ στις επιλογές **Drivers & downloads > Find it myself** (Προγράμματα οδήγησης & στοιχεία λήψης > Θα το βρω μόνος/-η μου).
5. Επιλέξτε το λειτουργικό σύστημα που έχετε εγκατεστημένο στον υπολογιστή σας.
6. Προχωρήστε προς τα κάτω στη σελίδα με κύλιση και αναπτύξτε την επιλογή **BIOS**.
7. Κάντε κλικ στην επιλογή **Download (Λήψη)** ώστε να προχωρήσετε στη λήψη της πιο πρόσφατα ενημερωμένης έκδοσης του BIOS για τον υπολογιστή σας.
8. Αφού ολοκληρωθεί η λήψη, πλοηγηθείτε ως τον φάκελο όπου αποθηκεύσατε το αρχείο της ενημερωμένης έκδοσης του BIOS.
9. Κάντε διπλό κλικ στο εικονίδιο του αρχείου της ενημερωμένης έκδοσης του BIOS και ακολουθήστε τις οδηγίες που θα παρουσιαστούν στην οθόνη.

Μέσα δημιουργίας αντιγράφων ασφαλείας και επιλογές αποκατάστασης

Συνιστάται η δημιουργία μονάδας δίσκου αποκατάστασης για την αντιμετώπιση και επιδιόρθωση προβλημάτων που μπορεί να παρουσιαστούν στα Windows. Η Dell προτείνει πολλές επιλογές για την αποκατάσταση του λειτουργικού συστήματος Windows στον υπολογιστή Dell σας. Για περισσότερες πληροφορίες, ανατρέξτε στην ενότητα [Μέσα δημιουργίας αντιγράφων ασφαλείας και επιλογές αποκατάστασης της Dell](#).

Ενσωματωμένος αυτοδιαγνωστικός έλεγχος (BIST) μονάδας τροφοδοτικού

Ο XPS 8930 υποστηρίζει έναν νέο ενσωματωμένο αυτοδιαγνωστικό έλεγχο (BIST) της μονάδας τροφοδοτικού. Ο BIST μπορεί να εκτελεστεί με τη σύνδεση του καλώδιου τροφοδοσίας στη μονάδα τροφοδοτικού.

1. Απενεργοποιήστε τον υπολογιστή σας.
2. Αποσυνδέστε το καλώδιο τροφοδοσίας από τη μονάδα τροφοδοτικού και περιμένετε για 15 δευτερόλεπτα.
3. Μετά τα 15 δευτερόλεπτα, συνδέστε το καλώδιο τροφοδοσίας στη μονάδα τροφοδοτικού.
 - Αν η λυχνία LED ανάψει για 3 δευτερόλεπτα και μετά σβήσει, αυτό σημαίνει ότι η μονάδα τροφοδοτικού είναι λειτουργική. Συνεχίστε με τα βήματα αντιμετώπισης προβλημάτων για άλλες συσκευές.
 - Αν η λυχνία LED δεν ανάψει, αυτό σημαίνει βλάβη στο υλικό.

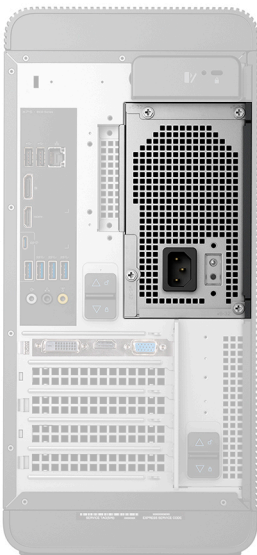

Βήματα για την επιβεβαίωση βλάβης της μονάδας τροφοδοτικού

1. Αποσυνδέστε το καλώδιο τροφοδοσίας από τη μονάδα τροφοδοτικού.
 - ΠΡΟΣΟΧΗ:** Φροντίστε να λάβετε επαρκή μέτρα προφύλαξης, πριν από την πρόσβαση στα εξαρτήματα του υπολογιστή σας. Διαβάστε τις οδηγίες αφαίρεσης και επανατοποθέτησης του εγχειριδίου σέρβις για τη διαδικασία πρόσβασης στη μονάδα τροφοδοτικού και τα καλώδιά της.
2. Αποσυνδέστε τα καλώδια της μονάδας τροφοδοτικού από την πλακέτα συστήματος.
3. Συνδέστε το καλώδιο τροφοδοσίας στη μονάδα τροφοδοτικού.
 - Αν η λυχνία LED ανάψει για 3 δευτερόλεπτα και μετά σβήσει, αυτό σημαίνει ότι η μονάδα τροφοδοτικού είναι λειτουργική. Συνεχίστε με τα βήματα αντιμετώπισης προβλημάτων για άλλες συσκευές.

- Αν η λυχνία LED δεν ανάψει, αυτό σημαίνει ότι η μονάδα τροφοδοτικού έχει βλάβη. Αντικαταστήστε μόνο τη μονάδα τροφοδοτικού.

Απενεργοποίηση και ενεργοποίηση του Wi-Fi

Εάν δεν είναι δυνατή η πρόσβαση του υπολογιστή στο Internet εξαιτίας προβλημάτων συνδεσιμότητας του Wi-Fi, μπορείτε απενεργοποιήσετε και να ενεργοποιήσετε ξανά το Wi-Fi. Η παρακάτω διαδικασία παρέχει οδηγίες για τον τρόπο διεξαγωγής της απενεργοποίησης και ενεργοποίησης του Wi-Fi:

ΣΗΜΕΙΩΣΗ: Ορισμένοι ISP (Πάροχοι υπηρεσιών Internet) παρέχουν μια συσκευή συνδυασμένης λειτουργίας μόντεμ/δρομολογητή.



1. Απενεργοποιήστε τον υπολογιστή σας.
2. Απενεργοποιήστε το μόντεμ.
3. Απενεργοποιήστε τον ασύρματο δρομολογητή.
4. Περιμένετε 30 δευτερόλεπτα.
5. Ενεργοποιήστε τον ασύρματο δρομολογητή.
6. Ενεργοποιήστε το μόντεμ.
7. Ενεργοποιήστε τον υπολογιστή σας.

Λήψη βοήθειας και επικοινωνία με την Dell

Πόροι αυτοβοήθειας

Μπορείτε να βρείτε πληροφορίες και βοήθεια για τα προϊόντα και τις υπηρεσίες της Dell χρησιμοποιώντας τους εξής πόρους αυτοβοήθειας:

Πίνακας 11. Πόροι αυτοβοήθειας

| Πόροι αυτοβοήθειας | Θέση πόρου |
|--|--|
| Πληροφορίες για προϊόντα και υπηρεσίες της Dell | www.dell.com |
| Η Dell μου |  |
| Συμβουλές |  |
| Επικοινωνία με την Υποστήριξη | Στο πεδίο αναζήτησης στα Windows πληκτρολογήστε τη φράση Contact Support (Επικοινωνία με την Υποστήριξη) και πιάστε το πλήκτρο Enter . |
| Online βοήθεια για το λειτουργικό σύστημα | www.dell.com/support/windows www.dell.com/support/linux |
| Πληροφορίες για την αντιμετώπιση προβλημάτων, εγχειρίδια χρήστη, οδηγίες ρύθμισης, προδιαγραφές προϊόντων, ιστολόγια τεχνικής βοήθειας, προγράμματα οδήγησης, ενημερωμένες εκδόσεις λογισμικό και ούτω καθεξής. | www.dell.com/support . |
| Άρθρα από τη γνωσιακή βάση της Dell για ποικιλία θεμάτων σχετικά με υπολογιστές. | <ol style="list-style-type: none"> 1. Μεταβείτε στο https://www.dell.com/support/home/?app=knowledgebase. 2. Πληκτρολογήστε το θέμα ή τη λέξη-κλειδί στο πλαίσιο Search. 3. Κάντε κλικ στο κουμπί Search για να ανακτήσετε τα σχετικά άρθρα. |
| <p>Μάθετε τις εξής πληροφορίες για το προϊόν σας:</p> <ul style="list-style-type: none"> · Προδιαγραφές προϊόντος · Λειτουργικό σύστημα · Ρύθμιση και χρήση του προϊόντος σας · Δημιουργία αντιγράφων ασφαλείας δεδομένων · Αντιμετώπιση προβλημάτων και διαγνωστικοί έλεγχοι · Επαναφορά εργοστασιακών ρυθμίσεων και συστήματος · Πληροφορίες BIOS | <p>Ανατρέξτε στην ενότητα <i>Me and My Dell</i> στην ιστοσελίδα www.dell.com/support/manuals.</p> <p>Για να βρείτε την ενότητα <i>Me and My Dell</i> τη σχετική για το προϊόν σας, ταυτοποιήστε το προϊόν σας με έναν από τους παρακάτω τρόπους:</p> <ul style="list-style-type: none"> · Επιλέξτε Detect Product. · Εντοπίστε το προϊόν σας από το αναπτυσσόμενο μενού με τίτλο View Products. · Εισαγάγετε το Service Tag number ή το Product ID στη γραμμή αναζήτησης. |

Επικοινωνία με την Dell

Αν θέλετε να επικοινωνήσετε με την Dell για θέματα πωλήσεων, τεχνικής υποστήριξης ή εξυπηρέτησης πελατών, ανατρέξτε στην ιστοσελίδα www.dell.com/contactdell.

- ① **ΣΗΜΕΙΩΣΗ:** Η διαθεσιμότητα ποικίλλει ανά χώρα και προϊόν και ορισμένες υπηρεσίες ενδέχεται να μην είναι διαθέσιμες στη χώρα σας.
- ① **ΣΗΜΕΙΩΣΗ:** Αν δεν έχετε ενεργή σύνδεση στο Ίντερνετ, μπορείτε να βρείτε τα στοιχεία επικοινωνίας στο τιμολόγιο αγοράς, στο δελτίο αποστολής, στον λογαριασμό σας ή στον κατάλογο προϊόντων της Dell.