

# XPS 8930

## Servisni priručnik



## Napomene, oprezi i upozorenja

 **NAPOMENA:** NAPOMENA ukazuje na važne informacije koje vam pomažu da koristite svoj proizvod na bolji način.

 **OPREZ:** OPREZ naznačuje moguće oštećenje hardvera ili gubitak podataka i objašnjava kako izbjeći neki problem.

 **UPOZORENJE:** UPOZORENJE naznačuje moguće oštećenje imovine, osobne ozljede ili smrt.

<b>Poglavlje 1: Prije radova na unutrašnjosti računala.....</b>	<b>8</b>
Prije nego počnete.....	8
Sigurnosne upute.....	8
Preporučeni alati.....	8
Popis vijaka.....	9
<b>Poglavlje 2: Nakon rada na unutrašnjosti računala.....</b>	<b>10</b>
<b>Poglavlje 3: Tehnički pregled.....</b>	<b>11</b>
Pogled u unutrašnjost računala.....	11
Komponente matične ploče.....	12
<b>Poglavlje 4: Uklanjanje desnog poklopca.....</b>	<b>13</b>
Postupak.....	13
<b>Poglavlje 5: Ponovno postavljanje desnog poklopca.....</b>	<b>14</b>
Postupak.....	14
<b>Poglavlje 6: Uklanjanje prednje maske .....</b>	<b>15</b>
Predradnje.....	15
Postupak.....	15
<b>Poglavlje 7: Ponovno postavljanje prednje maske.....</b>	<b>17</b>
Postupak.....	17
Koraci nakon postupka.....	17
<b>Poglavlje 8: Uklanjanje optičkog pogona.....</b>	<b>18</b>
Predradnje.....	18
Postupak.....	18
<b>Poglavlje 9: Ponovno postavljanje optičkog pogona.....</b>	<b>22</b>
Postupak.....	22
Koraci nakon postupka.....	22
Koraci nakon postupka.....	22
<b>Poglavlje 10: Uklanjanje gornjeg pokrova.....</b>	<b>23</b>
Predradnje.....	23
Postupak.....	23
<b>Poglavlje 11: Ponovno postavljanje gornjeg pokrova.....</b>	<b>24</b>
Postupak.....	24
Koraci nakon postupka.....	24

<b>Poglavlje 12: Uklanjanje donjeg poklopca.....</b>	<b>25</b>
Predradnje.....	25
Postupak.....	25
<b>Poglavlje 13: Ponovno postavljanje donjeg poklopca.....</b>	<b>27</b>
Postupak.....	27
Koraci nakon postupka.....	27
<b>Poglavlje 14: Uklanjanje primarnog tvrdog pogona.....</b>	<b>28</b>
Predradnje.....	28
Postupak .....	28
<b>Poglavlje 15: Ponovno postavljanje primarnog tvrdog pogona.....</b>	<b>30</b>
Postupak .....	30
Koraci nakon postupka.....	30
<b>Poglavlje 16: Uklanjanje sekundarnog tvrdog pogona.....</b>	<b>31</b>
Predradnje.....	31
Postupak.....	31
<b>Poglavlje 17: Ponovno postavljanje sekundarnog tvrdog diska.....</b>	<b>33</b>
Koraci nakon postupka.....	33
Postupak.....	33
<b>Poglavlje 18: Uklanjanje tvrdog pogona.....</b>	<b>34</b>
Predradnje.....	34
Postupak.....	34
<b>Poglavlje 19: Ponovno postavljanje tvrdog pogona.....</b>	<b>36</b>
Postupak.....	36
Koraci nakon postupka.....	37
<b>Poglavlje 20: Uklanjanje jedinice napajanja.....</b>	<b>38</b>
Predradnje.....	38
Postupak.....	38
<b>Poglavlje 21: Ponovno postavljanje jedinice napajanja.....</b>	<b>42</b>
Postupak.....	42
Koraci nakon postupka.....	42
<b>Poglavlje 22: Uklanjanje baterije na matičnoj ploči.....</b>	<b>43</b>
Predradnje.....	43
Postupak.....	43
<b>Poglavlje 23: Ponovno postavljanje baterije na matičnoj ploči.....</b>	<b>44</b>
Postupak.....	44
Koraci nakon postupka.....	44

<b>Poglavlje 24: Uklanjanje grafičke kartice.....</b>	<b>45</b>
Predradnje.....	45
Postupak.....	45
<b>Poglavlje 25: Ponovno postavljanje grafičke kartice.....</b>	<b>46</b>
Postupak.....	46
Koraci nakon postupka.....	46
<b>Poglavlje 26: Uklanjanje grafičkih kartica pune duljine.....</b>	<b>47</b>
Predradnje.....	47
Postupak.....	47
<b>Poglavlje 27: Ponovno postavljanje grafičkih kartica pune duljine.....</b>	<b>49</b>
Postupak.....	49
Koraci nakon postupka.....	49
<b>Poglavlje 28: Uklanjanje memorijskih modula.....</b>	<b>50</b>
Predradnje.....	50
Postupak.....	50
<b>Poglavlje 29: Ponovno postavljanje memorijskih modula.....</b>	<b>52</b>
Postupak.....	52
Koraci nakon postupka.....	53
<b>Poglavlje 30: Uklanjanje modula gumba za uključivanje/isključivanje.....</b>	<b>54</b>
Predradnje.....	54
Postupak.....	54
<b>Poglavlje 31: Ponovno postavljanje modula gumba za uključivanje/isključivanje.....</b>	<b>56</b>
Postupak.....	56
Koraci nakon postupka.....	56
<b>Poglavlje 32: Uklanjanje gornje I/O ploče.....</b>	<b>57</b>
Predradnje.....	57
Postupak.....	57
<b>Poglavlje 33: Ponovno postavljanje gornje I/O ploče.....</b>	<b>59</b>
Postupak.....	59
Koraci nakon postupka.....	59
<b>Poglavlje 34: Uklanjanje ventilatora i sklopa hladnjaka.....</b>	<b>60</b>
Predradnje.....	60
Postupak.....	60
<b>Poglavlje 35: Ponovno postavljanje ventilatora i sklopa hladnjaka.....</b>	<b>63</b>
Postupak.....	63
Koraci nakon postupka.....	63

<b>Poglavlje 36: Uklanjanje VR hladnjaka.....</b>	<b>64</b>
Predradnje.....	64
Postupak.....	64
<b>Poglavlje 37: Ponovno postavljanje VR sklopa hladila.....</b>	<b>65</b>
Postupak.....	65
Koraci nakon postupka.....	65
<b>Poglavlje 38: Uklanjanje ventilatora procesora i sklopa hladila.....</b>	<b>66</b>
Predradnje.....	66
Postupak.....	66
<b>Poglavlje 39: Ponovno postavljanje ventilatora procesora i sklopa hladila.....</b>	<b>68</b>
Postupak.....	68
Koraci nakon postupka.....	68
<b>Poglavlje 40: Uklanjanje kućišta ventilatora.....</b>	<b>69</b>
Predradnje.....	69
Postupak.....	69
<b>Poglavlje 41: Ponovno postavljanje kućišta ventilatora.....</b>	<b>71</b>
Postupak.....	71
Koraci nakon postupka.....	71
<b>Poglavlje 42: Uklanjanje procesora.....</b>	<b>72</b>
Predradnje.....	72
Postupak.....	72
<b>Poglavlje 43: Ponovno postavljanje procesor.....</b>	<b>74</b>
Postupak.....	74
Koraci nakon postupka.....	75
<b>Poglavlje 44: Uklanjanje kartice za bežičnu vezu.....</b>	<b>76</b>
Predradnje.....	76
Postupak.....	76
<b>Poglavlje 45: Ponovno postavljanje kartice za bežičnu vezu.....</b>	<b>77</b>
Postupak.....	77
Koraci nakon postupka.....	78
<b>Poglavlje 46: Uklanjanje antena.....</b>	<b>79</b>
Predradnje.....	79
Postupak.....	79
<b>Poglavlje 47: Ponovno postavljanje antena.....</b>	<b>81</b>
Postupak.....	81
Koraci nakon postupka.....	81

<b>Poglavlje 48: Uklanjanje matične ploče.....</b>	<b>82</b>
Predradnje.....	82
Postupak.....	82
<b>Poglavlje 49: Ponovno postavljanje matične ploče.....</b>	<b>84</b>
Postupak.....	84
Koraci nakon postupka.....	84
<b>Poglavlje 50: Preuzimanje upravljačkih programa.....</b>	<b>85</b>
Preuzimanje audio upravljačkog programa.....	85
Preuzimanje grafičkih upravljačkih programa.....	85
Preuzimanje USB 3.0 upravljačkog programa.....	85
Preuzimanje Wi-Fi upravljačkog programa.....	85
Preuzimanje upravljačkog programa čitača medijskih kartica.....	86
Preuzimanje upravljačkog programa seta čipova.....	86
Preuzimanje audio upravljačkog programa.....	86
<b>Poglavlje 51: Program za postavljanje sustava.....</b>	<b>87</b>
Redoslijed za podizanje sustava.....	87
Navigacijske tipke.....	87
Pregled BIOS-a.....	87
Ulaz u program za postavljanje BIOS-a.....	87
Opcije programa za postavljanje sustava.....	88
Zaporka sustava i postavljanja.....	91
Dodjeljivanje zaporke za postavljanje sustava.....	91
Brisanje ili promjena postojeće zaporke za postavljanje sustava.....	92
Brisanje postavki CMOS-a.....	92
Brisanje zaboravljenih zaporki.....	93
<b>Poglavlje 52: Rješavanje problema.....</b>	<b>96</b>
Dijagnostika poboljšanog testiranja računala prije podizanja sustava (ePSA).....	96
Pokretanje ePSA dijagnostike.....	96
Dijagnostike.....	96
Ažuriranje BIOS-a flashanjem (USB ključ).....	97
Ažuriranje BIOS-a Flash postupkom.....	97
Opcije medija sigurnosne pohrane i oporavka.....	97
Ugrađeno samotestiranje napajanja (Built-in Self Test - BIST).....	98
Koraci provjere neispravnosti jedinice napajanja.....	98
Uključivanje i isključivanje funkcije Wi-Fi.....	98
<b>Poglavlje 53: Dobivanje pomoći i kontaktiranje tvrtke Dell.....</b>	<b>100</b>

# Prije radova na unutrašnjosti računala

**NAPOMENA:** Slike u ovom dokumentu mogu se razlikovati od vašeg računala ovisno o konfiguraciji koju ste naručili.

## Prije nego počnete

1. Spremite i zatvorite sve otvorene datoteke i zatvorite sve otvorene programe.
2. Isključite vaše računalo. Kliknite **Start** >  > **Isključivanje** napajanja.

**NAPOMENA:** Ako koristite drugačiji operativni sustav, pogledajte dokumentaciju operativnog sustava za upute o isključivanju.

3. Odspojite računalo i sve priključene uređaje iz svih električnih izvora napajanja.
4. Odspojite sve priključene mrežne i periferne uređaje, poput tipkovnice, miša i monitora, iz vašeg računala.
5. Uklonite sve medijske kartice i optički pogon iz računala, ako postoji.
6. Nakon što se računalo odsposi, pritisnite i držite gumba za uključivanje/isključivanje za 5 sekunda radi uzemljenja matične ploče.

## Sigurnosne upute

Sljedećih uputa pridržavajte se radi zaštite računala od moguće g oštećenja i radi osiguranja osobne zaštite. Osim ako je drugačije navedeno, svaki postupak naveden u ovom dokumentu pretpostavlja da ste pročitali sigurnosne upute koje ste dobili zajedno s računalom.

**NAPOMENA:** Prije rada na unutrašnjosti računala pročitajte sigurnosne upute koje ste dobili s računalom. Za dodatne sigurnosne informacije pogledate sukladnost sa zakonskim odredbama na [www.dell.com/regulatory\\_compliance](http://www.dell.com/regulatory_compliance).

**NAPOMENA:** Odspojite sve izvore napajanja prije otvaranja pokrova računala i ploča. Nakon što ste dovršili radove unutar računala, ponovno postavite sve pokrove, ploče i vijke prije priključivanja na električnu utičnicu.

**OPREZ:** Za izbjegavanje oštećenja računala, osigurajte da je radna površina ravna i čista.

**OPREZ:** Pažljivo rukujte komponentama i karticama. Ne dodirujte komponente ili kontakte na kartici. Karticu pridržavajte za rubove ili za metalni nosač. Komponente poput procesora pridržavajte za rubove, a ne za pinove.

**OPREZ:** Trebate izvoditi samo popravke za rješavanje problema kao ovlašten ili pod smjernicama Dell tehničkog tima za pomoć. Vaše jamstvo ne pokriva oštećenja uzrokovana servisiranjem koje tvrtka Dell nije ovlastila. Pogledajte sigurnosne upute isporučene s proizvodom na [www.dell.com/regulatory\\_compliance](http://www.dell.com/regulatory_compliance).

**OPREZ:** Prije dodirivanja unutrašnjosti računala, uzemljite se koristeći ručnu traku za uzemljenje ili povremeno dodirnite neobojenu metalnu površinu, ako što je metal na stražnjoj strani računala. Dok radite, povremeno dotaknite nebojanu metalnu površinu kako bi se ispraznio statički elektricitet koji bi mogao oštetiti unutarnje komponente.

**OPREZ:** Kad isključujete kabel, povucite njegov utikač ili njegov jezičak, a ne sam kabel. Neki kabele imaju priključke s jezičcima za zaključavanje ili prstnim vijcima koje morate isključiti prije isključivanja kabela. Kada isključujete kabele, držite ih ravnomjerno kako biste izbjegli savijanje bilo kojih pinova. Kada priključujete kabele, provjerite jesu li ulazi i priključci točno orijentirani i poravnati.

**OPREZ:** Pritisnite i izbacite sve instalirane kartice iz čitača medijskih kartica.

**NAPOMENA:** Boja vašeg računala i određenih komponenti mogu se razlikovati od onih prikazanih u ovom dokumentu.

## Preporučeni alati













Za izvršavanje postupaka iz ovog dokumenta možda će vam trebati sljedeći alati:

- križni odvijač #1
- križni odvijač #2
- plastično šilo

## Popis vijaka

U sljedećoj tablici nalazi se popis vijaka koji se koriste za pričvršćivanje različitih komponenti na računalo.

**Tablica 1. Popis vijaka**

Komponenta	osigurano	Vrsta vijka	Količina	Slika vijka
Zasun za oslobađanje desnog poklopca	Kućište	#6-32xL7-12	1	
Tvrđi pogon	Nosač tvrdog pogona	#6-32x1/4"	4	
Okvir tvrdog pogona	Kućište	#6-32x1/4"	6 (dva ugrađena po svakom okviru tvrdog pogona)	
Nosač napajanja	Kućište	#6-32x1/4"	2	
Jedinica napajanja	Kućište	#6-32x1/4"	4	
Ventilator	Sklop hladila	#6-32x1/4"	3	
Ventilator postolja	Kućište	#6-32x1/4"	1	
Modul gumba za uključivanje/isključivanje	Gornja ploča	#6-32x1/4"	1	
SSD pogon	Matična ploča	M2x2,5	1	
Kartica za bežičnu vezu	Matična ploča	M2x2,5	1	
Gornja IO ploča	Kućište	#6-32x1/4"	4	
Optički pogon	Nosač optičkog pogona	M2x2,5	1	
Matična ploča	Kućište	#6-32x1/4"	8	

## Nakon rada na unutrašnjosti računala

 **OPREZ:** Ostavljanje dijelova ili vijaka unutar računala može ozbiljno oštetiti računalo.

1. Ponovno postavite sve vijke i provjerite da nema zaostalih vijaka unutar računala
2. Priključite sve vanjske uređaje, periferne ili kabele uklonjene prije rada na računalu.
3. Ponovno postavite sve medijske kartice, pogone i sve druge dijelove koje ste uklonili prije rada na računalu.
4. Priključite svoje računalo i sve priključene uređaje na njihove izvore električnog napajanja.
5. Uključite računalo.

## Tehnički pregled

**NAPOMENA:** Prije rada na unutrašnjosti računala pročitajte sigurnosne upute koje ste dobili s računalom i slijedite korake u **Prije rada na unutrašnjosti vašeg računala**. Nakon rada na unutrašnjosti vašeg računala, slijedite upute u **Nakon rada na unutrašnjosti vašeg računala**. Za dodatne sigurnosne informacije pogledate sukladnost sa zakonskim odredbama na [www.dell.com/regulatory\\_compliance](http://www.dell.com/regulatory_compliance).

### Pogled u unutrašnjost računala

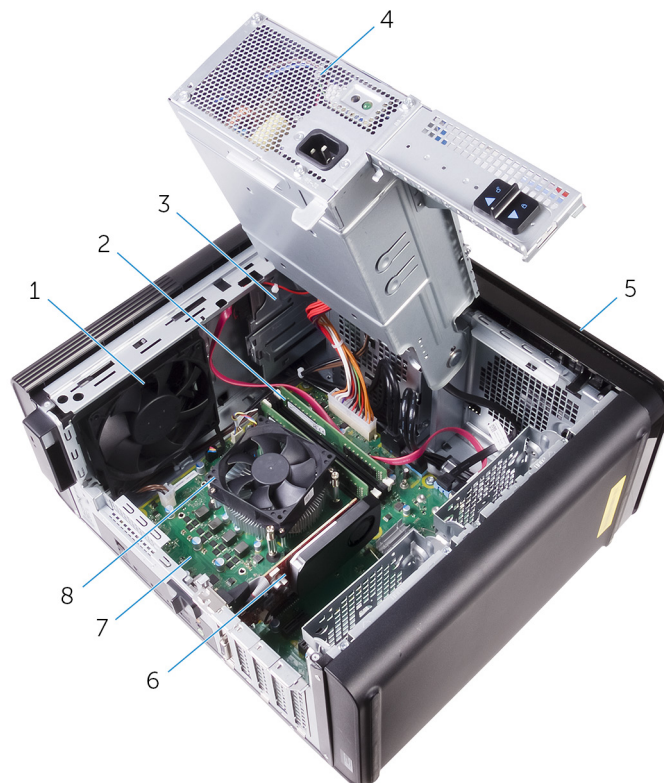

- |                       |   |
|-----------------------|---|
| 1. ventilator kućišta | 2. memorijski moduli                              |
| 3. optički pogon      | 4. jedinica napajanja                             |
| 5. prednju masku      | 6. grafičke kartice                               |
| 7. matična ploča      | 8. ventilator procesora i sklop hladila procesora |

# Komponente matične ploče

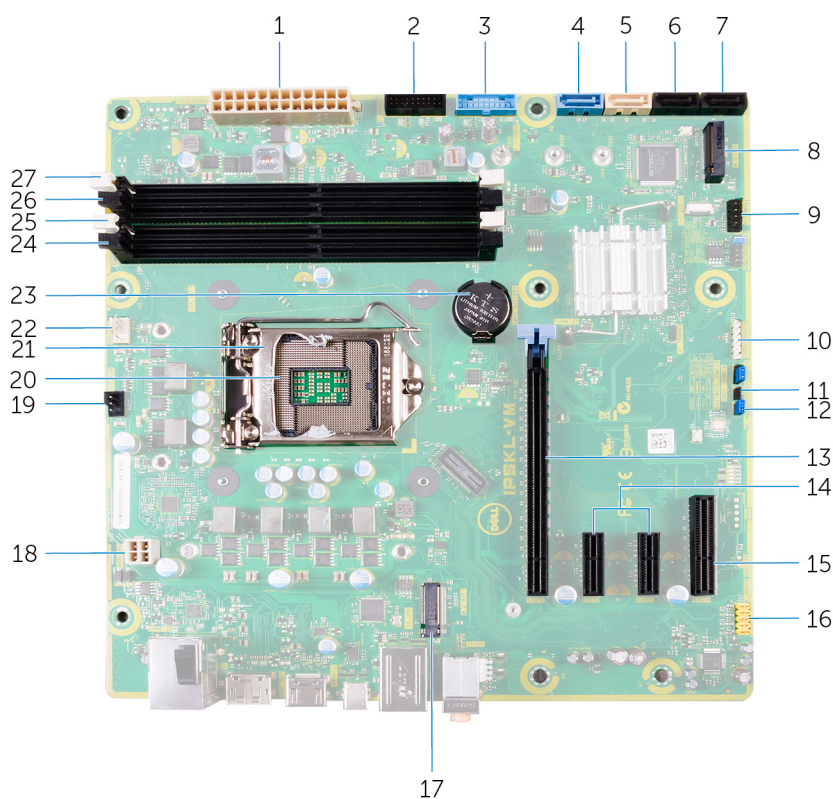

1. konektor napajanja na matičnoj ploči (ATX\_POWER)
2. Prednji USB 2 (F\_SSUSB2)
3. Prednji USB 1 (F\_SSUSB1)
4. SATA 6 Gbps za tvrdi pogon (SATA1)
5. SATA 6 Gbps za optički pogon (SATA2)
6. priključak SATA 6 Gbps pogona (SATA3)
7. Priključak SATA 6 Gbps pogona (SATA4)
8. Utor SSD pogona (M.2 SSD)
9. prednja I/O ploča (F\_PANEL)
10. priključak čitača medijskih kartica (CARD\_READER)
11. premosnik za resetiranje CMOS-a (JUMPER)
12. premosnik za resetiranje lozinke (PASSWORD JUMPER)
13. utor za PCI Express x16 karticu (SLOT1)
14. utori za PCI-Express x1 karticu (SLOT 2 i SLOT 3)
15. utor kartice PCI Express x4 (SLOT 4)
16. prednji audio konektor (F\_audio)
17. utor kartice za bežičnu vezu (M.2\_SLOT1)
18. kabel napajanja procesora (ATX\_CPU)
19. priključak ventilatora kućišta (TOP\_FAN)
20. utor procesora
21. pričvrsnica za oslobađanje procesora
22. priključak za ventilator procesora (CPU\_FAN)
23. baterija na matičnoj ploči (CMOS BATTERY)
24. utor za memorijski modul (DIMM3)
25. utor za memorijski modul (DIMM1)
26. utor za memorijski modul (DIMM4)
27. utor za memorijski modul (DIMM2)

## Uklanjanje desnog poklopca

**NAPOMENA:** Prije rada na unutrašnjosti računala pročitajte sigurnosne upute koje ste dobili s računalom i slijedite korake u **Prije rada na unutrašnjosti vašeg računala**. Nakon rada na unutrašnjosti vašeg računala, slijedite upute u **Nakon rada na unutrašnjosti vašeg računala**. Za dodatne sigurnosne informacije pogledate sukladnost sa zakonskim odredbama na [www.dell.com/regulatory\\_compliance](http://www.dell.com/regulatory_compliance).

### Postupak

1. Postavite računalo u uspravan položaj.
2. Uklonite vijak (#6-32xL7-12) kojim je zasun za oslobađanje desnog poklopca pričvršćen na kućište.
3. Povucite zasun za oslobađanje desnog poklopca.
4. Podignite desni poklopac, a zatim ga pomaknite prema gornjem dijelu računala.
5. Uklonite desni poklopac s kućišta.

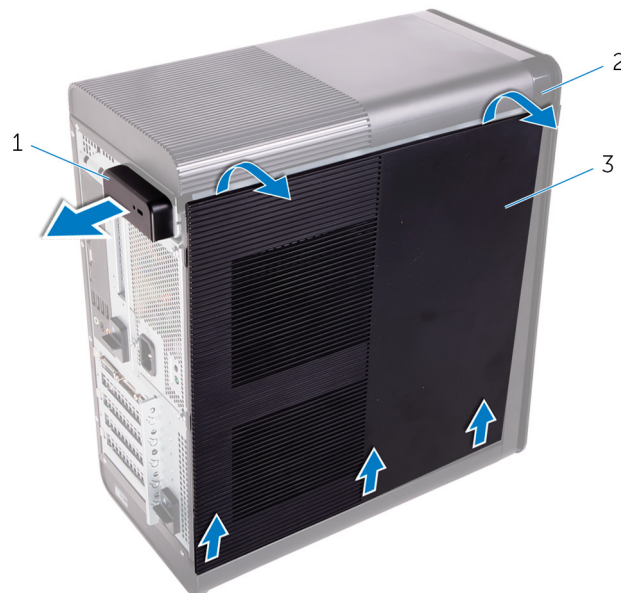

**Slika 1. Uklanjanje desnog poklopca**

- a. zasun za oslobađanje desnog poklopca
- b. kućište
- c. desni poklopac

# Ponovno postavljanje desnog poklopca

**NAPOMENA:** Prije rada na unutrašnjosti računala pročitajte sigurnosne upute koje ste dobili s računalom i slijedite korake u **Prije rada na unutrašnjosti vašeg računala**. Nakon rada na unutrašnjosti vašeg računala, slijedite upute u **Nakon rada na unutrašnjosti vašeg računala**. Za dodatne sigurnosne informacije pogledate sukladnost sa zakonskim odredbama na [www.dell.com/regulatory\\_compliance](http://www.dell.com/regulatory_compliance).

## Postupak

1. Poravnajte jezičke na desnom poklopcu s utorima na kućištu pri dnu i pritisnite bočni poklopac dok ne sjedne na mjesto.



**Slika 2. Ponovno postavljanje bočnog poklopca**

- |            |                   |
|------------|-------------------|
| 1. utori   | 2. jezički        |
| 3. kućište | 4. desni poklopac |

**NAPOMENA:** Za računala koja se isporučuju s jedinicom napajanja od 850 W, provjerite da su dvije gumice pričvršćene na označenim mjestima s unutarnje strane desnog poklopca.

2. Ponovno postavite vijak (#6-32xL7-12) kojim je zasun za oslobađanje desnog poklopca pričvršćen na kućište.

## Uklanjanje prednje maske

**NAPOMENA:** Prije rada na unutrašnjosti računala pročitajte sigurnosne upute koje ste dobili s računalom i slijedite korake u **Prije rada na unutrašnjosti vašeg računala**. Nakon rada na unutrašnjosti vašeg računala, slijedite upute u **Nakon rada na unutrašnjosti vašeg računala**. Za dodatne sigurnosne informacije pogledate sukladnost sa zakonskim odredbama na [www.dell.com/regulatory\\_compliance](http://www.dell.com/regulatory_compliance).

### Predradnje

1. Uklonite desni poklopac.
2. Uklonite optički pogon.

### Postupak

1. Oslobodite jezičke jedan po jedan odozgo prema dolje tako da ih odvojite od utora na prednjem dijelu kućišta.



**Slika 3. Uklanjanje prednjeg okvira**

- a. prednju masku
  - b. jezički prednjeg okvira
2. Zakrenite i povucite prednji okvir od prednjeg dijela kućišta kako biste ga odvojili od utora na kućištu.

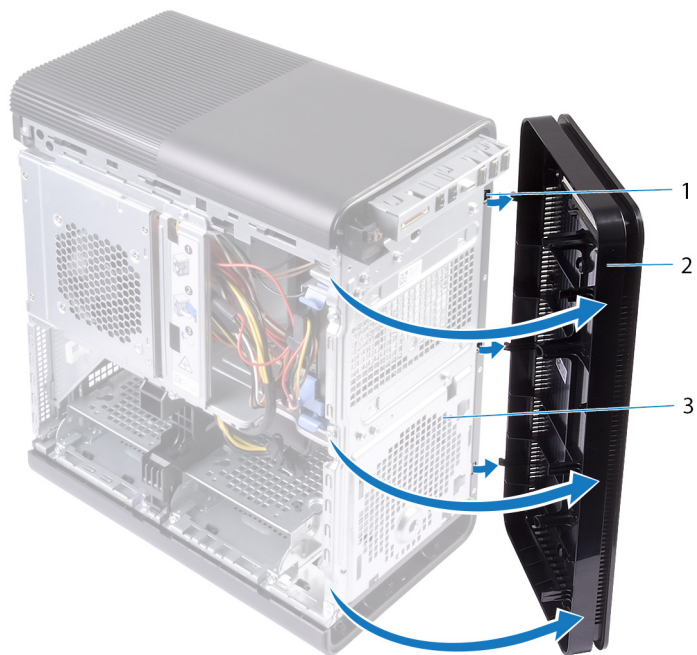

**Slika 4. Uklanjanje prednjeg okvira**

- a. utori
- b. prednju masku
- c. prednji dio kućišta

# Ponovno postavljanje prednje maske

**NAPOMENA:** Prije rada na unutrašnjosti računala pročitajte sigurnosne upute koje ste dobili s računalom i slijedite korake u [Prije rada na unutrašnjosti vašeg računala](#). Nakon rada na unutrašnjosti vašeg računala, slijedite upute u [Nakon rada na unutrašnjosti vašeg računala](#). Za dodatne sigurnosne informacije pogledate sukladnost sa zakonskim odredbama na [www.dell.com/regulatory\\_compliance](http://www.dell.com/regulatory_compliance).

## Postupak

1. Poravnajte jezičke na prednjoj maski s utorima na kućištu.
2. Zakrenite prednju masku prema kućištu tako da se jezičci prednje maske učvrste u svojim ležištima.

## Koraci nakon postupka

1. Ponovno postavite [optički pogon](#).
2. Ponovo postavite [desni poklopac](#).

# Uklanjanje optičkog pogona

**NAPOMENA:** Prije rada na unutrašnjosti računala pročitajte sigurnosne upute koje ste dobili s računalom i slijedite korake u **Prije rada na unutrašnjosti vašeg računala**. Nakon rada na unutrašnjosti vašeg računala, slijedite upute u **Nakon rada na unutrašnjosti vašeg računala**. Za dodatne sigurnosne informacije pogledate sukladnost sa zakonskim odredbama na [www.dell.com/regulatory\\_compliance](http://www.dell.com/regulatory_compliance).

## Predradnje

1. Uklonite **desni poklopac**.
2. Slijedite postupak od 1. do 2. koraka u odjeljku “**Uklanjanje jedinice napajanja**”.

## Postupak

1. Priključite kabel za napajanje i podatkovni kabel u optički pogon.
2. Povucite jezičak na okviru optičkog pogona prema donjoj strani računala.
3. Gurnite i izvucite optički pogon kroz prednji dio računala.

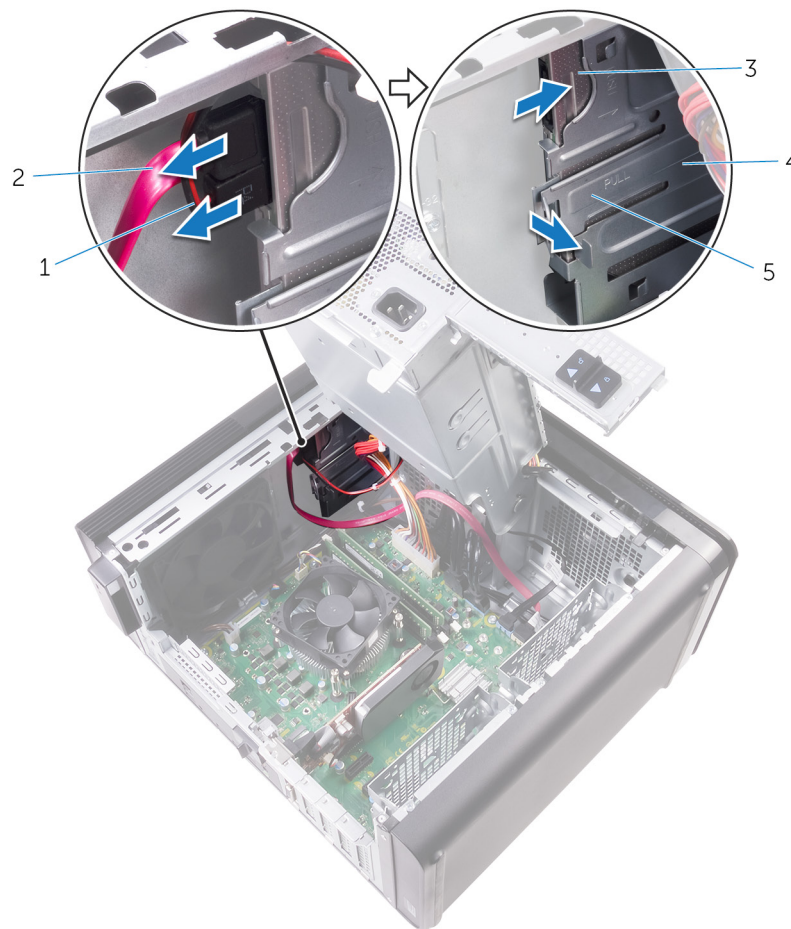

**Slika 5. Uklanjanje optičkog pogona**

- |                       |                          |
|-----------------------|--------------------------|
| 1. kabel za napajanje | 2. podatkovni kabel      |
| 3. optički pogon      | 4. okvir optičkog pogona |

5. jezičak za otpuštanje
4. Gurnite i izvucite optički pogon kroz prednji dio računala.

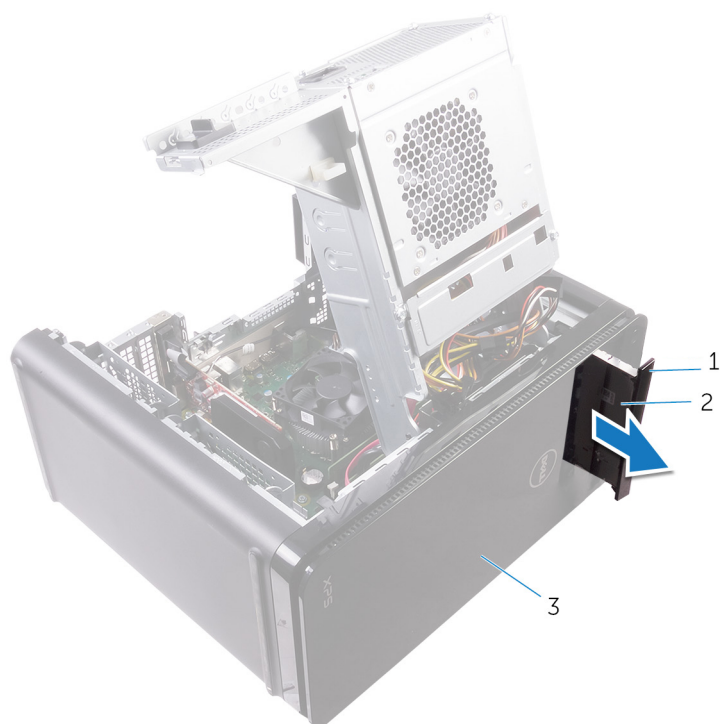

**Slika 6. Uklanjanje optičkog pogona**

- a. okvir optičkog pogona
  - b. optički pogon
  - c. prednju masku
5. Uklonite vijak koji pričvršćuje nosač optičkog pogona na optički pogon.



**Slika 7. Uklanjanje optičkog pogona**

- a. M2x2,5 vijak
- b. nosač optičkog pogona
- c. optički pogon

6. Izvadite optički pogon tako da umetnete šiljati odvijač u otvor za izbacivanje optičkog pogona.

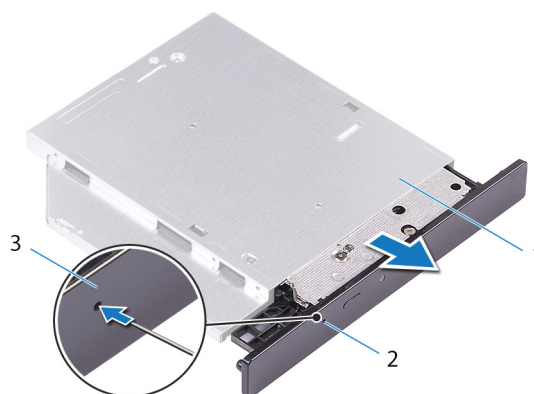

**Slika 8. Uklanjanje maske optičkog pogona**

- a. optički pogon
- b. otvor za izbacivanje optičkog pogona
- c. okvir optičkog pogona

7. Plastičnim šilom lagano odvojite masku optičkog pogona kako biste oslobodili jezičke iz utora na optičkom pogonu.

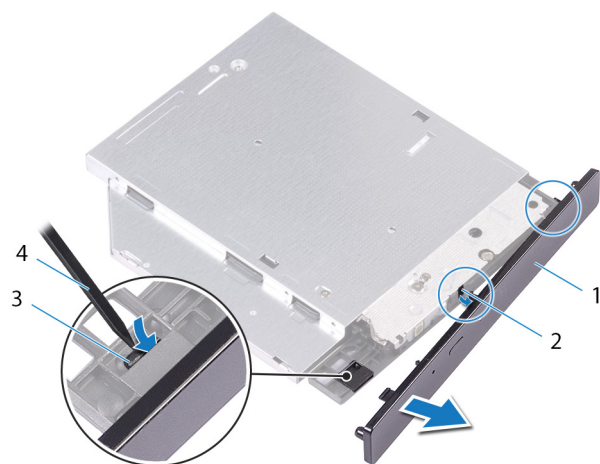

**Slika 9. Uklanjanje maske optičkog pogona**

1. okvir optičkog pogona
3. jezičak

2. utor
4. plastično šilo

# Ponovno postavljanje optičkog pogona

**NAPOMENA:** Prije rada na unutrašnjosti računala pročitajte sigurnosne upute koje ste dobili s računalom i slijedite korake u **Prije rada na unutrašnjosti vašeg računala**. Nakon rada na unutrašnjosti vašeg računala, slijedite upute u **Nakon rada na unutrašnjosti vašeg računala**. Za dodatne sigurnosne informacije pogledate sukladnost sa zakonskim odredbama na [www.dell.com/regulatory\\_compliance](http://www.dell.com/regulatory_compliance).

## Postupak

1. Poravnajte otvor za vijak na nosaču optičkog pogona s otvorom za vijak na optičkom pogonu.
2. Ponovno postavite vijak kojim je nosač optičkog pogona pričvršćen za optički pogon.
3. Poravnajte jezičke na okviru optičkog pogona s utorima na optičkom pogonu i učvrstite ih.
4. Umetnite optički pogon u njegov okvir kroz prednju stranu računala tako da se učvrsti u svom položaju.
5. Priključite kabel za napajanje i podatkovni kabel u optički pogon.

## Koraci nakon postupka

1. Slijedite postupak od 9. do 10. koraka u odjeljku „**Ponovno postavljanje jedinice napajanja**“.
2. Ponovo postavite [desni poklopac](#).

## Koraci nakon postupka

1. Slijedite postupak od 9. do 10. koraka u odjeljku „**Ponovno postavljanje jedinice napajanja**“.
2. Ponovo postavite [desni poklopac](#).

## Uklanjanje gornjeg pokrova

**NAPOMENA:** Prije rada na unutrašnjosti računala pročitajte sigurnosne upute koje ste dobili s računalom i slijedite korake u **Prije rada na unutrašnjosti vašeg računala**. Nakon rada na unutrašnjosti vašeg računala, slijedite upute u **Nakon rada na unutrašnjosti vašeg računala**. Za dodatne sigurnosne informacije pogledate sukladnost sa zakonskim odredbama na [www.dell.com/regulatory\\_compliance](http://www.dell.com/regulatory_compliance).

### Predradnje

1. Uklonite **desni poklopac**.
2. Uklonite **prednju masku**.
3. Uklonite **optički pogon**.

### Postupak

1. Postavite računalo u okomiti položaj.
2. Odvojite poklopac od stražnjeg kuta i odvojite gornji pokrov od kućišta.

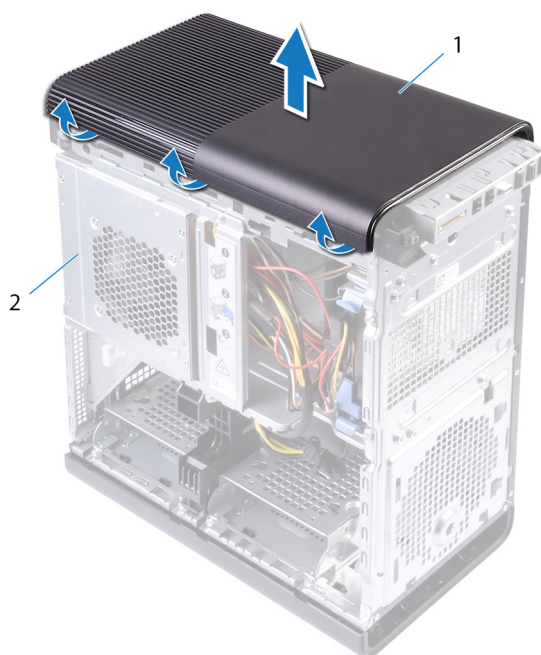

**Slika 10. Uklanjanje gornjeg pokrova**

- a. gornji pokrov
- b. kućište

# Ponovno postavljanje gornjeg pokrova

**i** **NAPOMENA:** Prije rada na unutrašnjosti računala pročitajte sigurnosne upute koje ste dobili s računalom i slijedite korake u **Prije rada na unutrašnjosti vašeg računala**. Nakon rada na unutrašnjosti vašeg računala, slijedite upute u **Nakon rada na unutrašnjosti vašeg računala**. Za dodatne sigurnosne informacije pogledate sukladnost sa zakonskim odredbama na [www.dell.com/regulatory\\_compliance](http://www.dell.com/regulatory_compliance).

## Postupak

Poravnajte jezičke na gornjem poklopcu s utorima na računalu i pritisnite gornji poklopac tako da se učvrsti.

## Koraci nakon postupka

1. Ponovno postavite [optički pogon](#).
2. Ponovno postavite [prednji okvir](#).
3. Ponovo postavite [desni poklopac](#).

## Uklanjanje donjeg poklopca

**NAPOMENA:** Prije rada na unutrašnjosti računala pročitajte sigurnosne upute koje ste dobili s računalom i slijedite korake u **Prije rada na unutrašnjosti vašeg računala**. Nakon rada na unutrašnjosti vašeg računala, slijedite upute u **Nakon rada na unutrašnjosti vašeg računala**. Za dodatne sigurnosne informacije pogledate sukladnost sa zakonskim odredbama na [www.dell.com/regulatory\\_compliance](http://www.dell.com/regulatory_compliance).

### Predradnje

1. Uklonite **desni poklopac**.
2. Uklonite **prednju masku**.
3. Uklonite **optički pogon**.

### Postupak

1. Položite računalo na lijevi bok.
2. Oslobodite jezičke donjeg poklopca jedan za drugim tako da ih odvojite od kućišta.

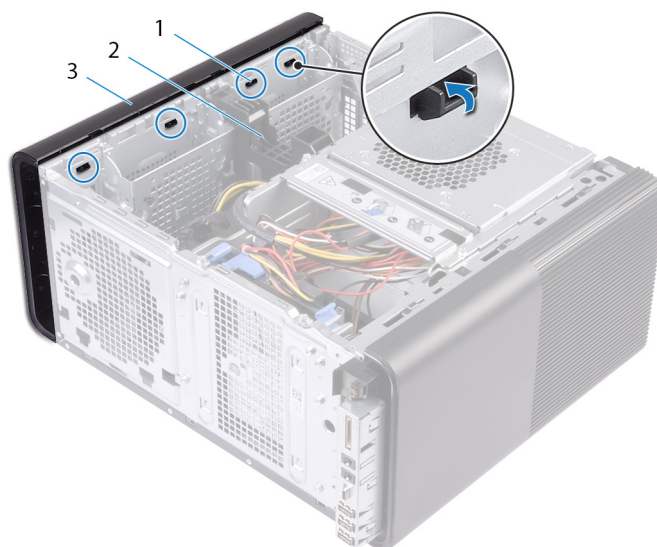

**Slika 11. Uklanjanje donjeg poklopca**

- a. jezički donjeg poklopca
  - b. kućište
  - c. donji poklopac
3. Postavite računalo tako da donja strana bude okrenuta prema gore.
  4. Podignite i odvojite donji poklopac od kućišta.

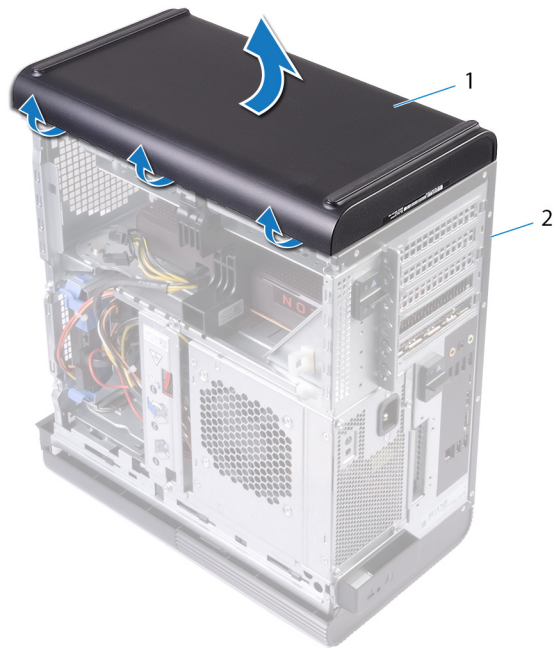

**Slika 12. Uklanjanje donjeg poklopca**

- a. donji poklopac
- b. kućište

# Ponovno postavljanje donjeg poklopca

**i** **NAPOMENA:** Prije rada na unutrašnjosti računala pročitajte sigurnosne upute koje ste dobili s računalom i slijedite korake u **Prije rada na unutrašnjosti vašeg računala**. Nakon rada na unutrašnjosti vašeg računala, slijedite upute u **Nakon rada na unutrašnjosti vašeg računala**. Za dodatne sigurnosne informacije pogledate sukladnost sa zakonskim odredbama na [www.dell.com/regulatory\\_compliance](http://www.dell.com/regulatory_compliance).

## Postupak

Poravnajte jezičke na donjem poklopcu s utorima na donjoj ploči i pritisnite donji poklopac tako da ga učvrstite.

## Koraci nakon postupka

1. Ponovno postavite [optički pogon](#).
2. Ponovno postavite [prednji okvir](#).
3. Ponovo postavite [desni poklopac](#).

## Uklanjanje primarnog tvrdog pogona

**NAPOMENA:** Prije rada na unutrašnjosti računala pročitajte sigurnosne upute koje ste dobili s računalom i slijedite korake u **Prije rada na unutrašnjosti vašeg računala**. Nakon rada na unutrašnjosti vašeg računala, slijedite upute u **Nakon rada na unutrašnjosti vašeg računala**. Za dodatne sigurnosne informacije pogledate sukladnost sa zakonskim odredbama na [www.dell.com/regulatory\\_compliance](http://www.dell.com/regulatory_compliance).

**OPREZ:** Tvrdi pogoni su iznimno osjetljivi. Budite pažljivi pri rukovanju s tvrdim pogonom.

**OPREZ:** Kako biste izbjegli gubitak podataka, nemojte ukloniti tvrdi pogon dok se računalo nalazi u stanju pripravnosti ili je uključeno.

### Predradnje

Uklonite desni poklopac.

### Postupak

1. Iskopčajte podatkovni i kabel napajanja iz tvrdog diska.
2. Pritisnite jezičke na nosaču tvrdog diska i izvucite nosač tvrdog diska iz okvira.



**Slika 13. Uklanjanje sklopa tvrdog pogona**

- |                        |                          |
|------------------------|--------------------------|
| 1. podatkovni kabel    | 2. kabel za napajanje    |
| 3. okvir tvrdog pogona | 4. jezički za otpuštanje |

5. nosač tvrdog pogona

3. Izdignite nosač tvrdog diska kako biste oslobodili jezičke na okviru iz utora na tvrdom disku.
4. Podignite tvrdi pogon iz nosača tvrdog pogona.

**i** **NAPOMENA:** Zapamtite orijentaciju tvrdog pogona kako biste ga pravilno ponovno postavili.



**Slika 14. Uklanjanje tvrdog pogona iz nosača**

- a. tvrdi pogon
- b. nosač tvrdog pogona
- c. jezičci

# Ponovno postavljanje primarnog tvrdog pogona

**i** **NAPOMENA:** Prije rada na unutrašnjosti računala pročitajte sigurnosne upute koje ste dobili s računalom i slijedite korake u [Prije rada na unutrašnjosti vašeg računala](#). Nakon rada na unutrašnjosti vašeg računala, slijedite upute u [Nakon rada na unutrašnjosti vašeg računala](#). Za dodatne sigurnosne informacije pogledate sukladnost sa zakonskim odredbama na [www.dell.com/regulatory\\_compliance](http://www.dell.com/regulatory_compliance).

**△** **OPREZ:** Tvrdi pogoni su iznimno osjetljivi. Budite pažljivi pri rukovanju s tvrdim pogonom.

## Postupak

1. Postavite tvrdi disk u njegov nosač i poravnajte jezičke na okviru s utorima na tvrdom disku.
2. Učvrstite nosač tvrdog diska na tvrdi disk.
3. Pomaknite nosač tvrdog diska u okvir tvrdog diska tako da se učvrsti u svom položaju.
4. Priključite podatkovni kabel i kabel napajanja na tvrdi disk.

## Koraci nakon postupka

Vratite [bočni poklopac](#).

## Uklanjanje sekundarnog tvrdog pogona

**NAPOMENA:** Prije rada na unutrašnjosti računala pročitajte sigurnosne upute koje ste dobili s računalom i slijedite korake u **Prije rada na unutrašnjosti vašeg računala**. Nakon rada na unutrašnjosti vašeg računala, slijedite upute u **Nakon rada na unutrašnjosti vašeg računala**. Za dodatne sigurnosne informacije pogledate sukladnost sa zakonskim odredbama na [www.dell.com/regulatory\\_compliance](http://www.dell.com/regulatory_compliance).

**OPREZ:** Tvrdi pogoni su iznimno osjetljivi. Budite pažljivi pri rukovanju s tvrdim pogonom.

**OPREZ:** Kako biste izbjegli gubitak podataka, nemojte ukloniti tvrdi pogon dok se računalo nalazi u stanju pripravnosti ili je uključeno.

### Predradnje

Uklonite desni poklopac.

### Postupak

1. Iskopčajte podatkovni i kabel napajanja iz tvrdog pogona.
2. Uklonite vijke koji pričvršćuju okvir tvrdog diska za kućište.

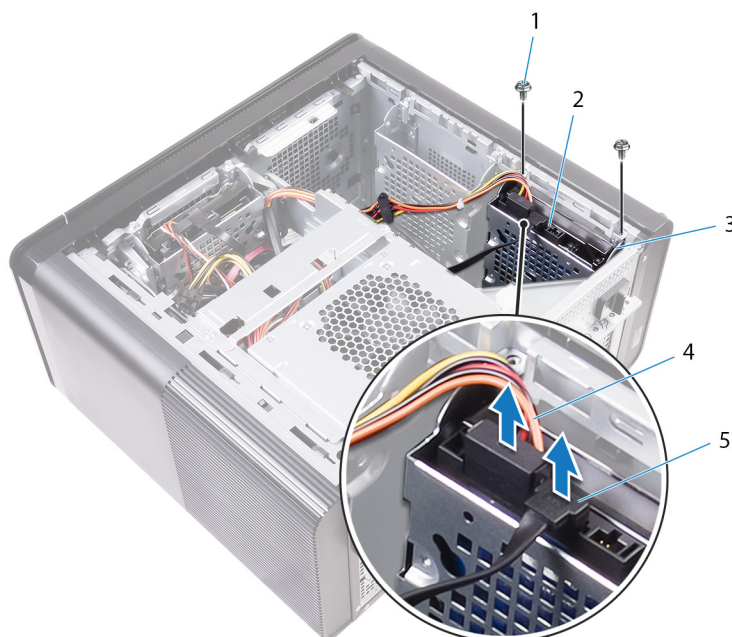

1. vijci #6-32 X 1/4" (2)
3. okvir tvrdog pogona
5. podatkovni kabel

2. tvrdi pogon
4. kabel za napajanje

3. Podignite okvir tvrdog pogona iz kućišta.

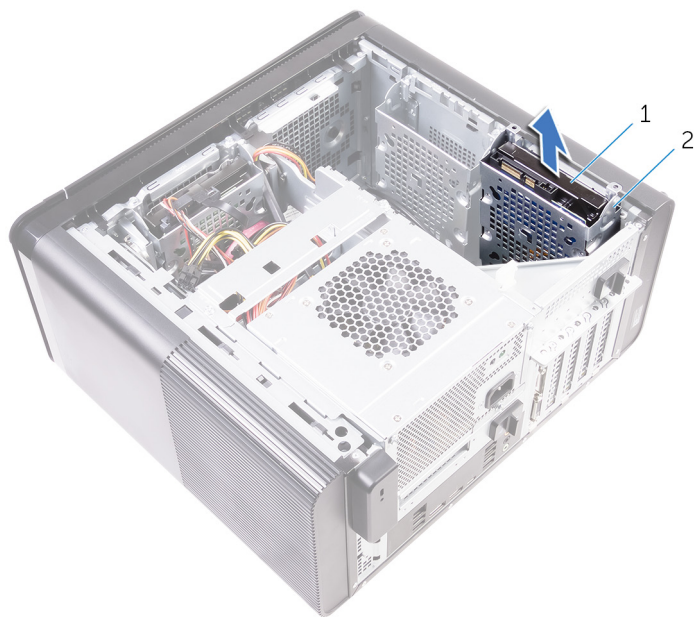

- a. tvrdi pogon
  - b. okvir tvrdog pogona
4. Uklonite vijke koji pričvršćuju tvrdi pogon na njegov nosač.
  5. Izvadite tvrdi pogon iz njegovog okvira.

**i** **NAPOMENA:** Zapamtite orijentaciju tvrdog pogona kako biste ga točno ponovno postavili.

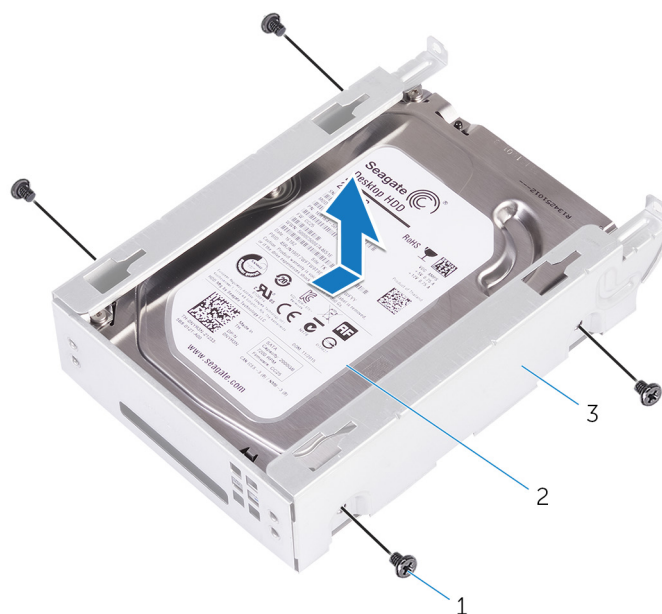

- a. vijci #6-32 X 1/4" (4)
- b. tvrdi pogon
- c. okvir tvrdog pogona

# Ponovno postavljanje sekundarnog tvrdog diska

 **NAPOMENA:** Prije rada na unutrašnjosti računala pročitajte sigurnosne upute koje ste dobili s računalom i slijedite korake u [Prije rada na unutrašnjosti vašeg računala](#). Nakon rada na unutrašnjosti vašeg računala, slijedite upute u [Nakon rada na unutrašnjosti vašeg računala](#). Za dodatne sigurnosne informacije pogledate sukladnost sa zakonskim odredbama na [www.dell.com/regulatory\\_compliance](http://www.dell.com/regulatory_compliance).

 **OPREZ:** Tvrdi pogoni su iznimno osjetljivi. Budite pažljivi pri rukovanju s tvrdim pogonom.

## Koraci nakon postupka

Vratite bočni poklopac.

## Postupak

1. Postavite tvrdi pogon u okvir tvrdog pogona.
2. Ponovo postavite vijke kojima je tvrdi pogon pričvršćen za svoj okvir.
3. Postavite okvir tvrdog pogona u njegov utor u kućištu.
4. Ponovno postavite vijke koji pričvršćuju okvir tvrdog pogona na kućište.
5. Priključite podatkovni kabel i kabel napajanja na tvrdi pogon.

## Uklanjanje tvrdog pogona

**NAPOMENA:** Prije rada na unutrašnjosti računala pročitajte sigurnosne upute koje ste dobili s računalom i slijedite korake u **Prije rada na unutrašnjosti vašeg računala**. Nakon rada na unutrašnjosti vašeg računala, slijedite upute u **Nakon rada na unutrašnjosti vašeg računala**. Za dodatne sigurnosne informacije pogledate sukladnost sa zakonskim odredbama na [www.dell.com/regulatory\\_compliance](http://www.dell.com/regulatory_compliance).

**OPREZ:** Tvrdi pogoni su iznimno osjetljivi. Budite pažljivi pri rukovanju s tvrdim pogonom.

**OPREZ:** Kako biste izbjegli gubitak podataka, nemojte ukloniti tvrdi pogon dok se računalo nalazi u stanju pripravnosti ili je uključeno.

### Predradnje

1. Uklonite [desni poklopac](#).
2. Uklonite [grafičku karticu pune duljine](#) (ako je postavljena).

### Postupak

1. Uklonite vijak koji pričvršćuje unutarnji uređaja za spremanje na matičnu ploču.
2. Pomaknite i podignite SSD pogon s matične ploče.  
Za više informacija pogledajte „[Komponente matične ploče](#)”.

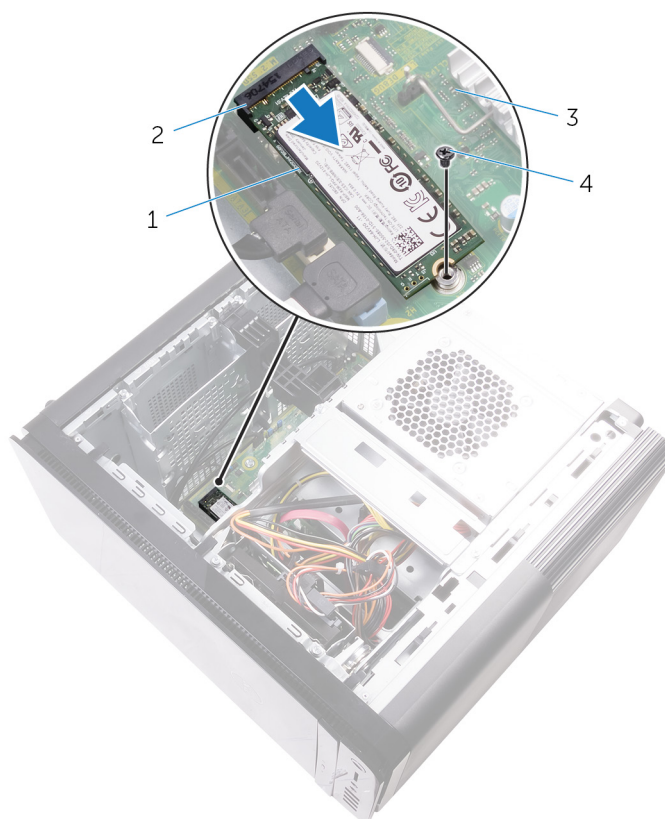

**Slika 15. Uklanjanje tvrdog pogona**

1. SSD pogon

2. utor za SSD pogon

3. matična ploča

4. M2x2,5 vijak

## Ponovno postavljanje tvrdog pogona

**NAPOMENA:** Prije rada na unutrašnjosti računala pročitajte sigurnosne upute koje ste dobili s računalom i slijedite korake u **Prije rada na unutrašnjosti vašeg računala**. Nakon rada na unutrašnjosti vašeg računala, slijedite upute u **Nakon rada na unutrašnjosti vašeg računala**. Za dodatne sigurnosne informacije pogledate sukladnost sa zakonskim odredbama na [www.dell.com/regulatory\\_compliance](http://www.dell.com/regulatory_compliance).

**OPREZ:** Tvrdi pogoni su iznimno osjetljivi. Budite pažljivi pri rukovanju s tvrdim pogonom.

### Postupak

1. Poravnajte utor na tvrdom pogonu s jezičkom na utoru tvrdog pogona.
2. Umetnite SSD pogon pod kutom od 45 stupnjeva u njegov utor.  
Za više informacija pogledajte „Komponente matične ploče”.
3. Uklonite vijak koji pričvršćuje SSD pogon za matičnu ploču.

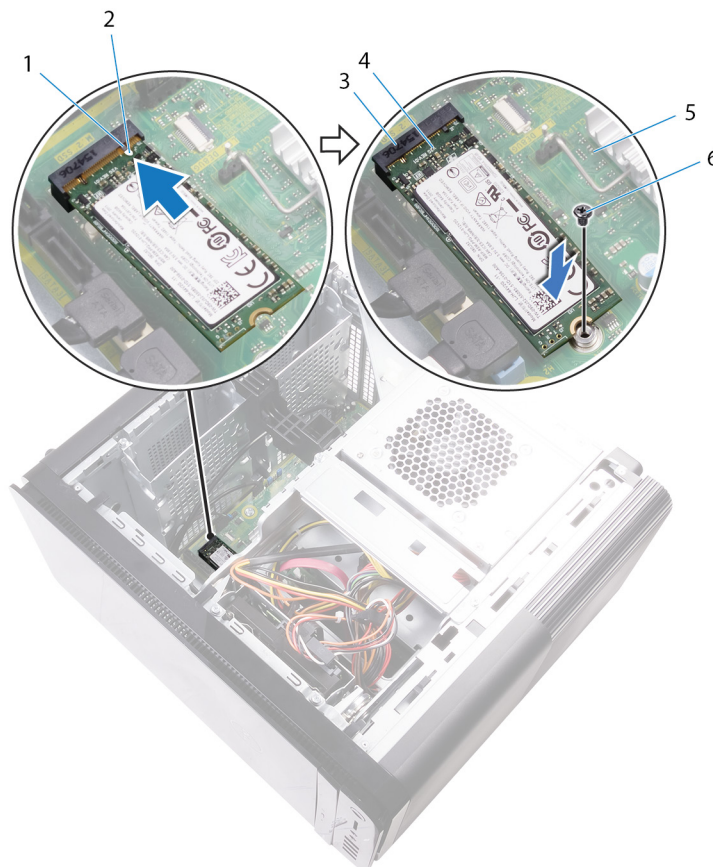

**Slika 16. Ponovno postavljanje tvrdog pogona**

- |                      |                   |
|----------------------|-------------------|
| 1. jezičak           | 2. zarez          |
| 3. utor za SSD pogon | 4. SSD pogon      |
| 5. matična ploča     | 6. Vijak M2 X 2,5 |

# Koraci nakon postupka

1. Ponovo postavite [grafičku karticu pune duljine](#) (ako je koristite).
2. Ponovo postavite [desni poklopac](#).

# Uklanjanje jedinice napajanja

**NAPOMENA:** Prije rada na unutrašnjosti računala pročitajte sigurnosne upute koje ste dobili s računalom i slijedite korake u **Prije rada na unutrašnjosti vašeg računala**. Nakon rada na unutrašnjosti vašeg računala, slijedite upute u **Nakon rada na unutrašnjosti vašeg računala**. Za dodatne sigurnosne informacije pogledate sukladnost sa zakonskim odredbama na [www.dell.com/regulatory\\_compliance](http://www.dell.com/regulatory_compliance).

**UPOZORENJE:** Pažljivo podignite jedinicu napajanja jer ju učvršćuje zglobni mehanizam bez fizičke blokade. Uvijek ostaje u uspravnom položaju kada se podigne.

## Predradnje

Uklonite [desni poklopac](#).

## Postupak

**NAPOMENA:** Zabilježite položaj svih kabela dok ih uklanjate tako da ih možete kasnije pravilno namjestiti prilikom ugradnje napajanja.

1. Pomaknite pričvrsnice okvira napajanja u otključani položaj.
2. Zakrenite okvir napajanja od kućišta.



**Slika 17. Zakretanje jedinice napajanja**

1. pričvrsnice okvira jedinice napajanja (2)
3. kućište

2. jedinica napajanja
4. okvir jedinice napajanja

3. Iskopčajte kabel napajanja procesora, kabel napajanja matične ploče i kabel napajanja optičkog pogona.  
Za više informacija pogledajte „Komponente matične ploče“.
4. Iskopčajte kabele napajanja grafičke kartice ako ju koristite.
5. Uklonite kabel napajanja matične ploče iz vodilica na kućištu.

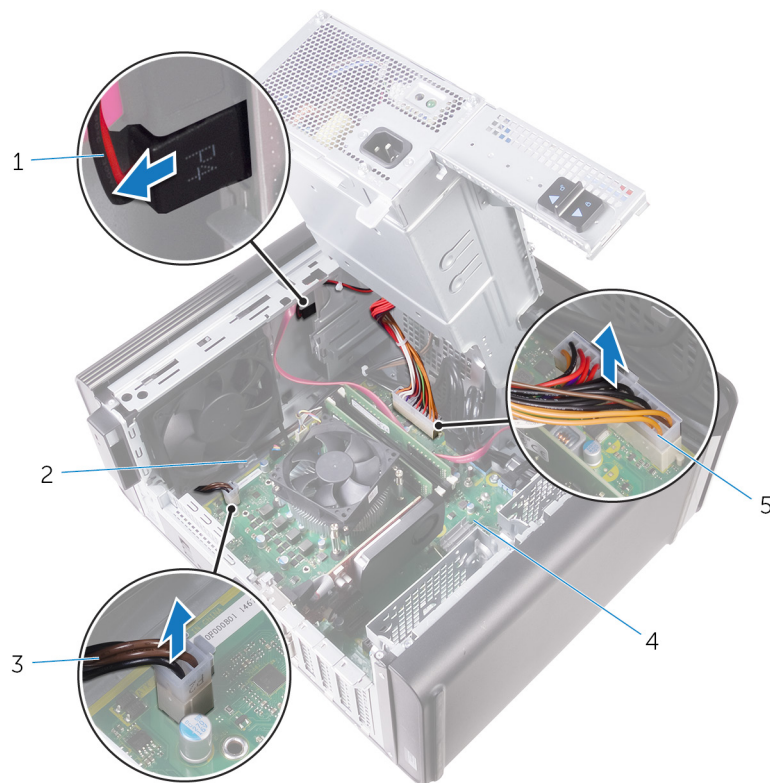

**Slika 18. Odspajanje kabela**

- |                                    |                  |
|------------------------------------|------------------|
| 1. kabel napajanja optičkog pogona | 2. vodilica      |
| 3. kabel napajanja procesora       | 4. matična ploča |
| 5. kabel napajanja matične ploče   |                  |

6. Zakrenite okvir jedinice napajanja prema kućištu.
7. Iskopčajte kabel napajanja tvrdog pogona.

**i NAPOMENA: Mogu postojati do tri kabela napajanja tvrdog pogona, ovisno o tome koliko je tvrdih diskova postavljeno.**

8. Uklonite vijke koji pričvršćuju nosač napajanja za kućište.
9. Uklonite vijke koji pričvršćuju jedinicu napajanja na kućište.
10. Izvadite nosač napajanja iz kućišta.
11. Izvadite jedinicu napajanja iz kućišta.

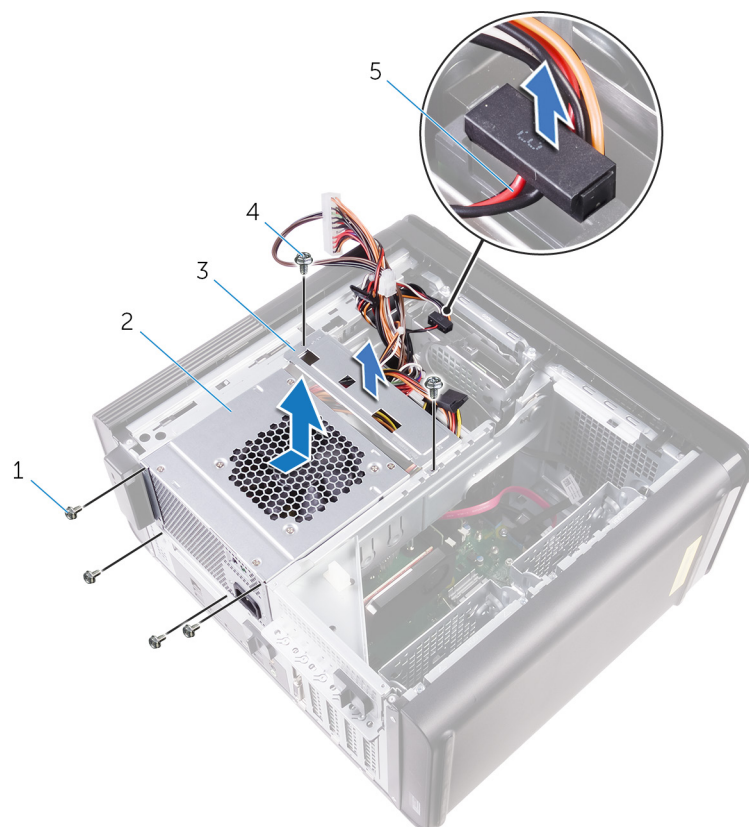

**Slika 19. Uklanjanje jedinice za napajanje**

1. vijci #6-32x1/4" (4)
2. jedinica napajanja
3. nosač napajanja
4. vijci #6-32x1/4" (2)
5. kabel tvrdog pogona

# Ponovno postavljanje jedinice napajanja

**NAPOMENA:** Prije rada na unutrašnjosti računala pročitajte sigurnosne upute koje ste dobili s računalom i slijedite korake u **Prije rada na unutrašnjosti vašeg računala**. Nakon rada na unutrašnjosti vašeg računala, slijedite upute u **Nakon rada na unutrašnjosti vašeg računala**. Za dodatne sigurnosne informacije pogledate sukladnost sa zakonskim odredbama na [www.dell.com/regulatory\\_compliance](http://www.dell.com/regulatory_compliance).

**UPOZORENJE:** Pažljivo podignite jedinicu napajanja jer ju učvršćuje zglojni mehanizam bez fizičke blokade. Uvijek ostaje u uspravnom položaju kada se podigne.

## Postupak

1. Postavite napajanje u nosač napajanja.
2. Ponovo postavite vijke koji pričvršćuju jedinicu napajanja za nosač.
3. Poravnajte otvore za vijke na jedinici napajanja s otvorima za vijke na nosaču napajanja.
4. Ponovo postavite vijke koji učvršćuju nosač napajanja za okvir jedinice napajanja.
5. Priključite kabel napajanja tvrdog pogona.
6. Podignite i izvadite jedinicu napajanja iz kućišta.
7. Priključite kabel napajanja procesora, kabel napajanja matične ploče i kabel napajanja optičkog pogona.  
Za više informacija pogledajte „[Komponente matične ploče](#)”.
8. Provedite kabel napajanja matične ploče kroz vodilice kabela na kućištu.
9. Priključite kabele napajanja grafičke kartice ako je koristite.
10. Zakrenite jedinicu napajanja prema kućištu tako da se učvrsti u svom položaju.
11. Pomaknite pričvrsnice okvira jedinice napajanja u njihove fiksirane položaje.

## Koraci nakon postupka

Vratite [bočni poklopac](#).

## Uklanjanje baterije na matičnoj ploči

**NAPOMENA:** Prije rada na unutrašnjosti računala pročitajte sigurnosne upute koje ste dobili s računalom i slijedite korake u **Prije rada na unutrašnjosti vašeg računala**. Nakon rada na unutrašnjosti vašeg računala, slijedite upute u **Nakon rada na unutrašnjosti vašeg računala**. Za dodatne sigurnosne informacije pogledate sukladnost sa zakonskim odredbama na [www.dell.com/regulatory\\_compliance](http://www.dell.com/regulatory_compliance).

**OPREZ:** Uklanjanje baterije ne matičnoj ploči ponovno postavlja postavke BIOS-a na zadane postavke. Preporučuje se da zapišete postavke programa za postavljanje BIOS-a prije uklanjanja baterije na matičnoj ploči.

### Predradnje

1. Uklonite [desni poklopac](#).
2. Slijedite postupak od 1. do 2. koraka u odjeljku “[Uklanjanje jedinice napajanja](#)”.

### Postupak

1. Pomoću plastičnog šila odvojite ručicu za oslobađanje baterije tako da baterija iskoči.
2. Izvadite bateriju veličine kovanice iz njezinog utora.

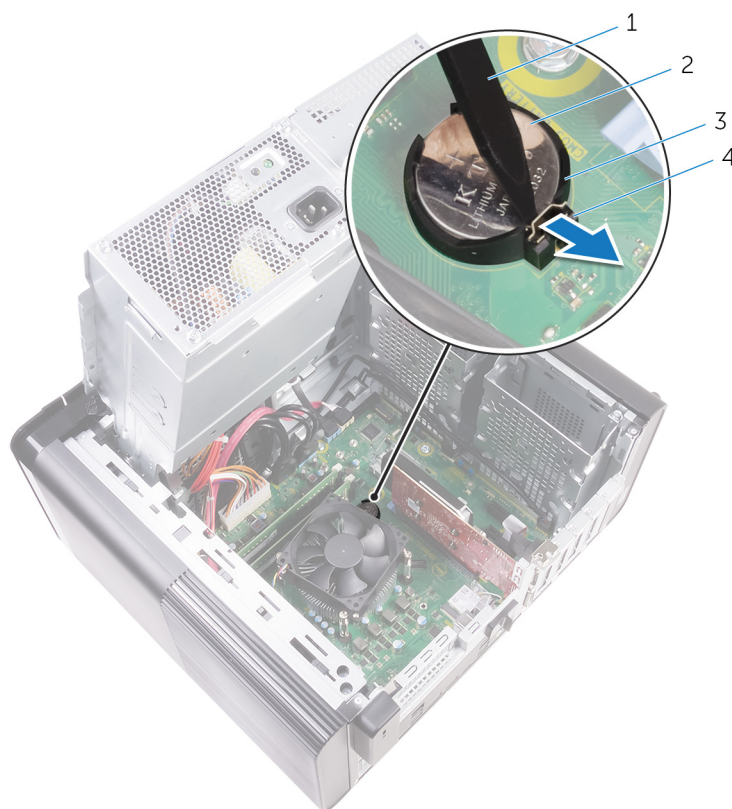

**Slika 20. Uklanjanje baterije sa matične ploče**

- |                                       |                                   |
|---------------------------------------|-----------------------------------|
| 1. plastično šilo                     | 2. baterija na matičnoj ploči     |
| 3. utor za bateriju na matičnoj ploči | 4. poluga za oslobađanje baterije |

# Ponovno postavljanje baterije na matičnoj ploči

**i** **NAPOMENA:** Prije rada na unutrašnjosti računala pročitajte sigurnosne upute koje ste dobili s računalom i slijedite korake u [Prije rada na unutrašnjosti vašeg računala](#). Nakon rada na unutrašnjosti vašeg računala, slijedite upute u [Nakon rada na unutrašnjosti vašeg računala](#). Za dodatne sigurnosne informacije pogledate sukladnost sa zakonskim odredbama na [www.dell.com/regulatory\\_compliance](http://www.dell.com/regulatory_compliance).

## Postupak

Pozitivnom stranom okrenutom prema gore, umetnite novu bateriju na matičnoj ploči u utor za bateriju i učvrstite bateriju.

## Koraci nakon postupka

1. Slijedite postupak od 9. do 10. koraka u odjeljku „[Ponovno postavljanje jedinice napajanja](#)“.
2. Ponovo postavite [desni poklopac](#).

# Uklanjanje grafičke kartice

- NAPOMENA:** Prije rada na unutrašnjosti računala pročitajte sigurnosne upute koje ste dobili s računalom i slijedite korake u **Prije rada na unutrašnjosti vašeg računala**. Nakon rada na unutrašnjosti vašeg računala, slijedite upute u **Nakon rada na unutrašnjosti vašeg računala**. Za dodatne sigurnosne informacije pogledate sukladnost sa zakonskim odredbama na [www.dell.com/regulatory\\_compliance](http://www.dell.com/regulatory_compliance).

## Predradnje

- NAPOMENA:** Računalo se isporučuje s grafičkom karticom ili grafičkom karticom pune duljine.

1. Uklonite bočni poklopac.
2. Slijedite postupak od 1. do 2. koraka u odjeljku „Uklanjanje jedinice napajanja“.

## Postupak

1. Pronađite grafičku karticu na matičnoj ploči i zabilježite položaj utora grafičke kartice (PCI-Express x16).  
Za više informacija pogledajte „Komponente matične ploče“.
2. Gurnite sigurnosni jezičak na PCIe utoru dalje od grafičke kartice, primite karticu za njezin gornji kut i lagano je izvucite iz utora.

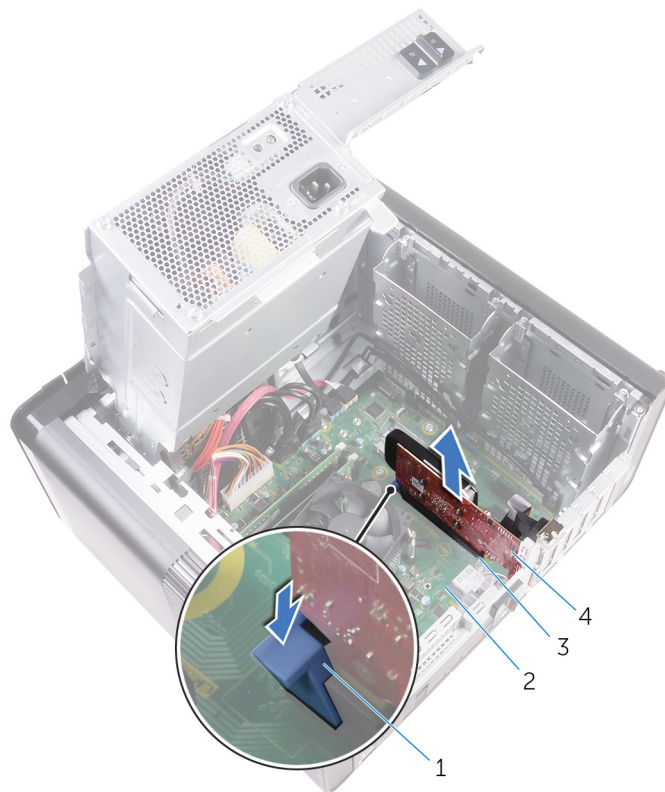

**Slika 21. Uklanjanje grafičke kartice**

- |                          |                     |
|--------------------------|---------------------|
| 1. sigurnosni jezičak    | 2. matična ploča    |
| 3. utor grafičke kartice | 4. grafičke kartice |

# Ponovno postavljanje grafičke kartice

**i** **NAPOMENA:** Prije rada na unutrašnjosti računala pročitajte sigurnosne upute koje ste dobili s računalom i slijedite korake u **Prije rada na unutrašnjosti vašeg računala**. Nakon rada na unutrašnjosti vašeg računala, slijedite upute u **Nakon rada na unutrašnjosti vašeg računala**. Za dodatne sigurnosne informacije pogledate sukladnost sa zakonskim odredbama na [www.dell.com/regulatory\\_compliance](http://www.dell.com/regulatory_compliance).

## Postupak

1. Pronađite utor kartice PCI-Express x16 na matičnoj ploči.  
Za više informacija pogledajte „[Komponente matične ploče](#)”.
2. Poravnajte urez na grafičkoj kartici s jezičkom na utoru i učvrstite grafičku karticu.

## Koraci nakon postupka

1. Slijedite postupak od 9. do 10. koraka u odjeljku „[Ponovno postavljanje jedinice napajanja](#)”.
2. Ponovo postavite [desni poklopac](#).

## Uklanjanje grafičkih kartica pune duljine

- i** **NAPOMENA:** Prije rada na unutrašnjosti računala pročitajte sigurnosne upute koje ste dobili s računalom i slijedite korake u **Prije rada na unutrašnjosti vašeg računala**. Nakon rada na unutrašnjosti vašeg računala, slijedite upute u **Nakon rada na unutrašnjosti vašeg računala**. Za dodatne sigurnosne informacije pogledate sukladnost sa zakonskim odredbama na [www.dell.com/regulatory\\_compliance](http://www.dell.com/regulatory_compliance).

### Predradnje

- i** **NAPOMENA:** Računalo se isporučuje s grafičkom karticom ili grafičkom karticom pune duljine.

1. Uklonite bočni poklopac.
2. Slijedite postupak od 1. do 2. koraka u odjeljku „Uklanjanje jedinice napajanja“.

### Postupak

1. Podignite nosač grafičke kartice pune duljine i izvadite ga iz kućišta.

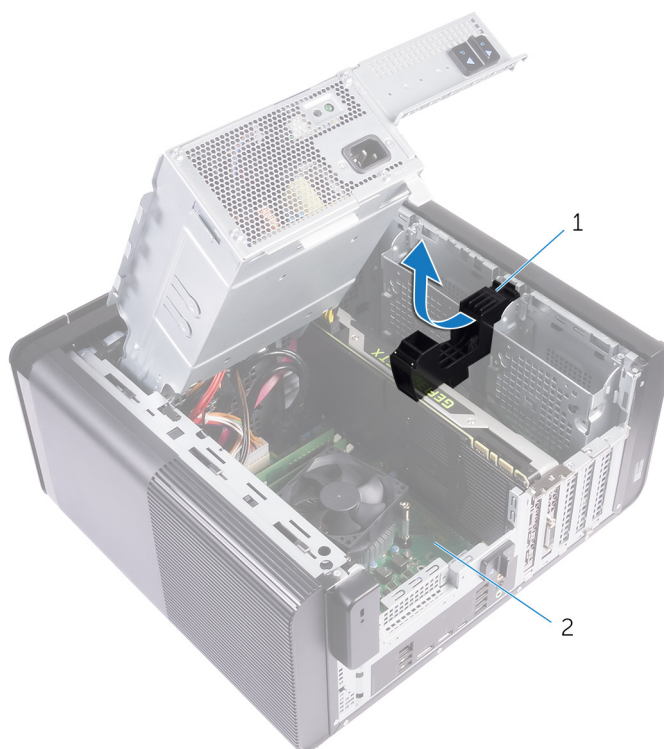

**Slika 22. Uklanjanje nosača grafičke kartice pune duljine**

- a. nosač grafičke kartice pune duljine
  - b. kućište
2. Pritisnite kopču na priključcima kabela napajanja i odspojite kabele napajanja od grafičke kartice pune duljine.
  3. Gurnite sigurnosni jezičak na PCIe utoru dalje od grafičke kartice pune duljine, primite karticu za njezin gornji kut i lagano izvucite iz utora.

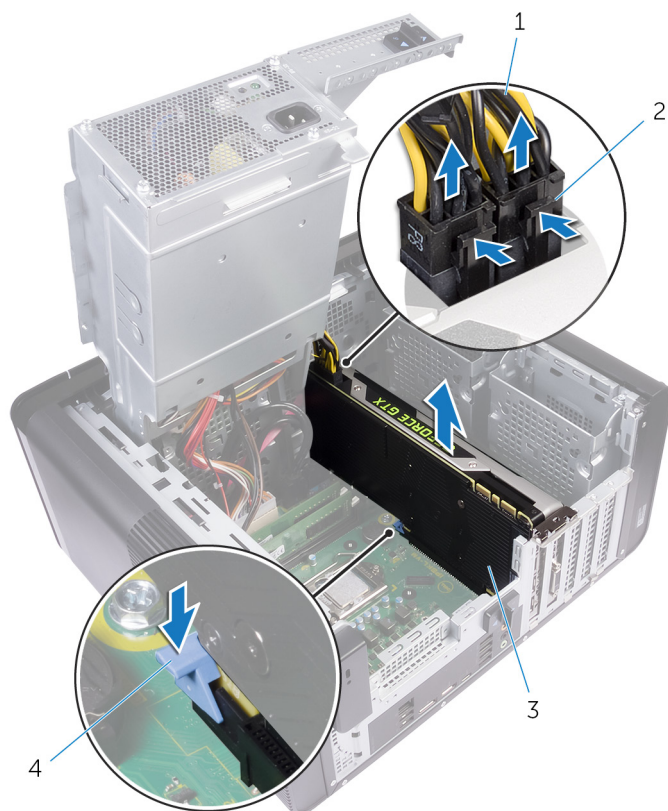

**Slika 23. Uklanjanje kabela napajanja**

1. kable za napajanje
2. kopče za oslobađanje (2)
3. grafička kartica pune duljine
4. sigurnosni jezičak

# Ponovno postavljanje grafičkih kartica pune duljine.

**i** **NAPOMENA:** Prije rada na unutrašnjosti računala pročitajte sigurnosne upute koje ste dobili s računalom i slijedite korake u [Prije rada na unutrašnjosti vašeg računala](#). Nakon rada na unutrašnjosti vašeg računala, slijedite upute u [Nakon rada na unutrašnjosti vašeg računala](#). Za dodatne sigurnosne informacije pogledate sukladnost sa zakonskim odredbama na [www.dell.com/regulatory\\_compliance](http://www.dell.com/regulatory_compliance).

## Postupak

1. Poravnajte grafičku karticu pune duljine s utorom na matičnoj ploči.
2. Postavite karticu u utor i čvrsto pritisnite tako da se grafička kartica pune duljine učvrsti u svom položaju.
3. Priključite kabele napajanja na grafičku karticu pune duljine.
4. Pomaknite jezičak na nosaču grafičke kartice pune duljine u utor na kućištu i učvrstite ga.

## Koraci nakon postupka

1. Slijedite postupak od 9. do 10. koraka u odjeljku „[Ponovno postavljanje jedinice napajanja](#)“.
2. Ponovo postavite [desni poklopac](#).

# Uklanjanje memorijskih modula

**NAPOMENA:** Prije rada na unutrašnjosti računala pročitajte sigurnosne upute koje ste dobili s računalom i slijedite korake u [Prije rada na unutrašnjosti vašeg računala](#). Nakon rada na unutrašnjosti vašeg računala, slijedite upute u [Nakon rada na unutrašnjosti vašeg računala](#). Za dodatne sigurnosne informacije pogledate sukladnost sa zakonskim odredbama na [www.dell.com/regulatory\\_compliance](http://www.dell.com/regulatory_compliance).

## Predradnje

1. Uklonite [desni poklopac](#).
2. Slijedite postupak od 1. do 2. koraka u odjeljku "[Uklanjanje jedinice napajanja](#)".

## Postupak

1. Pronađite utor memorijskog modula na matičnoj ploči.  
Za više informacija pogledajte „[Komponente matične ploče](#)”.
2. Odvojite kopče od memorijskog modula.
3. Primite memorijski modul blizu kopče, a zatim lagano izvucite memorijski modul iz njegovog utora.

**OPREZ:** Ako se memorijski modul teško uklanja, lagano ga pomičite naprijed nazad kako biste ga uklonili iz utora.

**NAPOMENA:** Ponovite 2. i 3. korak kako biste uklonili ostale memorijske module iz računala.

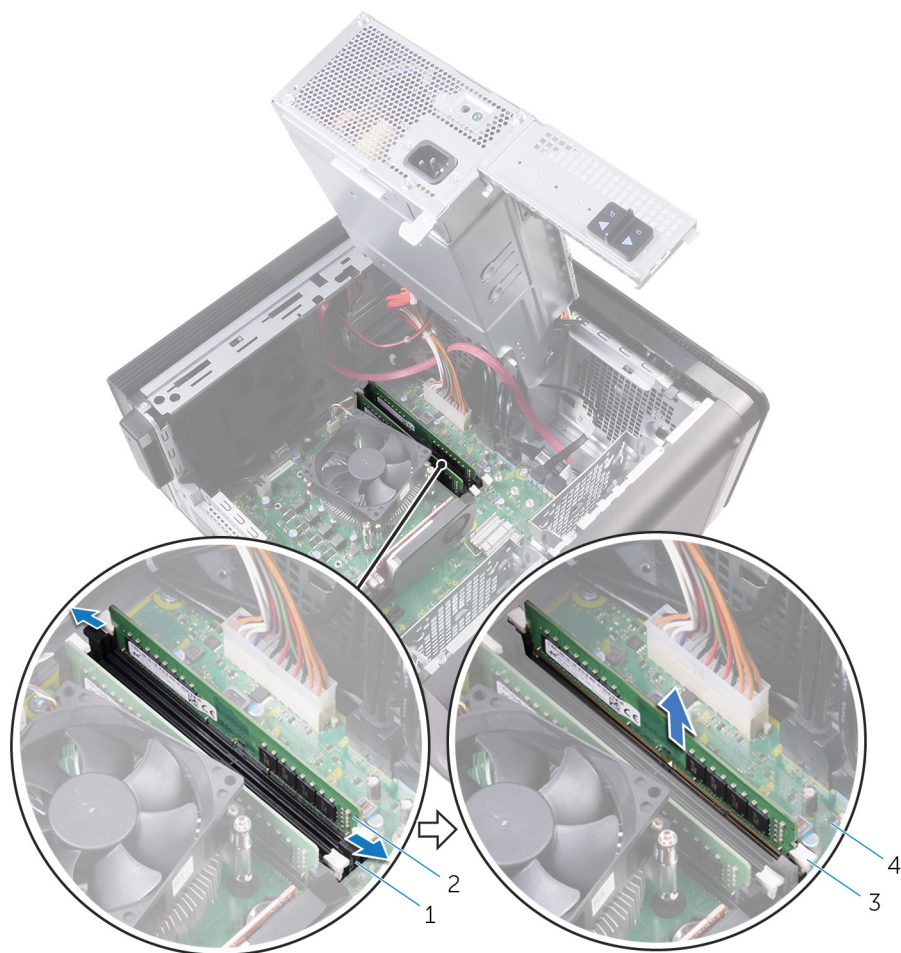

**Slika 24. Uklanjanje memorijskog modula**

1. utor za memorijski modul
3. sigurnosne spajalice (2)

2. memorijski modul
4. matična ploča

## Ponovno postavljanje memorijskih modula

**i** **NAPOMENA:** Prije rada na unutrašnjosti računala pročitajte sigurnosne upute koje ste dobili s računalom i slijedite korake u **Prije rada na unutrašnjosti vašeg računala**. Nakon rada na unutrašnjosti vašeg računala, slijedite upute u **Nakon rada na unutrašnjosti vašeg računala**. Za dodatne sigurnosne informacije pogledate sukladnost sa zakonskim odredbama na [www.dell.com/regulatory\\_compliance](http://www.dell.com/regulatory_compliance).

### Postupak

1. Poravnajte usjek na memorijskom modulu s jezičcem na utoru za memorijski modul.
2. Umetnite memorijski modul u njegov utor i pritisnite memorijski modul dok ne bude učvršćen svom ležištu i dok ga ne zahvate sigurnosne spjalice.

**i** **NAPOMENA:** Ako ne čujete da je modul kliknuo, izvadite ga i ponovno umetnite.



**Slika 25. Ponovno postavljanje memorijskog modula**

- |                             |                     |
|-----------------------------|---------------------|
| 1. jezičak                  | 2. zarez            |
| 3. utor za memorijski modul | 4. memorijski modul |
| 5. matičnu ploču            |                     |

**i** **NAPOMENA:** Upotrijebite utore DIMM1 i DIMM2 ako trebate koristiti dva memorijska modula. Za više informacija pregledajte [Komponente matične ploče](#).

U sljedećoj je tablici navedena matrica dostupnih konfiguracija memorije:

**Tablica 2. Matrica konfiguracija memorije**

Konfiguracija	Utor			
	DIMM1	DIMM2	DIMM3	DIMM4
8 GB	4 GB	4 GB		
8 GB	8 GB			
16 GB	8 GB	8 GB		
16 GB	16 GB			
24 GB	8 GB	8 GB	4 GB	4 GB
32 GB	8 GB	8 GB	8 GB	8 GB
64 GB	16 GB	16 GB	16 GB	16 GB

## Koraci nakon postupka

1. Slijedite postupak od 9. do 10. koraka u odjeljku „[Ponovno postavljanje jedinice napajanja](#)“.
2. Ponovo postavite [desni poklopac](#).

# Uklanjanje modula gumba za uključivanje/ isključivanje

**i** **NAPOMENA:** Prije rada na unutrašnjosti računala pročitajte sigurnosne upute koje ste dobili s računalom i slijedite korake u **Prije rada na unutrašnjosti vašeg računala**. Nakon rada na unutrašnjosti vašeg računala, slijedite upute u **Nakon rada na unutrašnjosti vašeg računala**. Za dodatne sigurnosne informacije pogledate sukladnost sa zakonskim odredbama na [www.dell.com/regulatory\\_compliance](http://www.dell.com/regulatory_compliance).

## Predradnje

1. Uklonite **desni poklopac**.
2. Uklonite **optički pogon**.
3. Uklonite **prednju masku**.
4. Uklonite **gornji poklopac**.
5. Slijedite postupak od 1. do 2. koraka u odjeljku „**Uklanjanje jedinice napajanja**“.

## Postupak

**i** **NAPOMENA:** Zapamtite usmjerenje kabela kad ih pomaknete kako biste ih mogli ponovno usmjeriti nakon ponovnog postavljanja modula za uključivanje/isključivanje.

1. Iskopčajte kabel modula tipke napajanja od matične ploče.  
Za više informacija pogledajte „**Komponente matične ploče**“.
2. Zabilježite položaj kabela tipke napajanja i odvojite kabel od vodilica pokraj matične ploče na kućištu.
3. Uklonite vijak koji učvršćuje modul tipke napajanja i izvadite modul iz kućišta.
4. Uklonite kabel zaslona iz utora u gornjem dijelu kućišta.

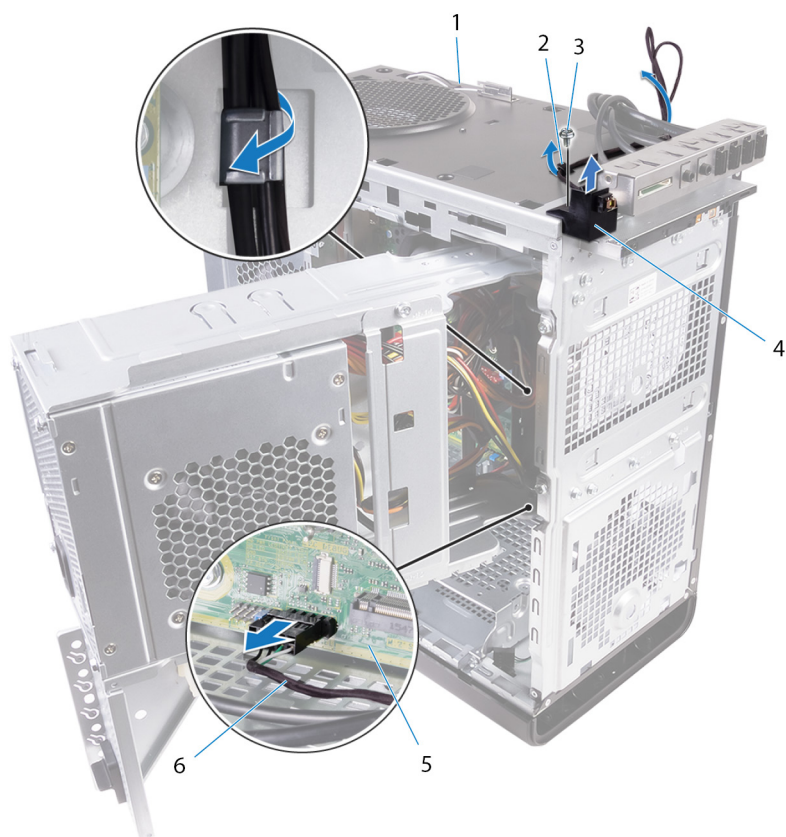

**Slika 26. Iskopčajte kabel modula tipke napajanja.**

- |                     |   |
|---------------------|---|
| 1. kućište          | 2. vodilica   |
| 3. vijak #6-32x1/4" | 4. modul gumba za uključivanje/isključivanje        |
| 5. matična ploča    | 6. kabel modula gumba za uključivanje/isključivanje |

# Ponovno postavljanje modula gumba za uključivanje/isključivanje

**i** **NAPOMENA:** Prije rada na unutrašnjosti računala pročitajte sigurnosne upute koje ste dobili s računalom i slijedite korake u **Prije rada na unutrašnjosti vašeg računala**. Nakon rada na unutrašnjosti vašeg računala, slijedite upute u **Nakon rada na unutrašnjosti vašeg računala**. Za dodatne sigurnosne informacije pogledate sukladnost sa zakonskim odredbama na [www.dell.com/regulatory\\_compliance](http://www.dell.com/regulatory_compliance).

## Postupak

1. Provucite kabel kroz utor u gornjem dijelu kućišta.
2. Poravnajte otvor za vijak na modulu tipke napajanja s otvorom za vijak na kućištu.
3. Vratite vijak koji pričvršćuje modul tipke napajanja za gornji dio kućišta.
4. Provedite kabel modula gumba za uključivanje/isključivanje kroz vodilice kabela na kućištu.
5. Priključite kabel modula tipke napajanja na matičnu ploču.  
Za više informacija pogledajte „[Komponente matične ploče](#)”.

## Koraci nakon postupka

1. Slijedite postupak od 9. do 10. koraka u odjeljku „[Ponovno postavljanje jedinice napajanja](#)”.
2. Ponovo postavite [gornji poklopac](#).
3. Ponovno postavite [prednji okvir](#).
4. Ponovno postavite [optički pogon](#).
5. Ponovo postavite [desni poklopac](#).

## Uklanjanje gornje I/O ploče

**NAPOMENA:** Prije rada na unutrašnjosti računala pročitajte sigurnosne upute koje ste dobili s računalom i slijedite korake u **Prije rada na unutrašnjosti vašeg računala**. Nakon rada na unutrašnjosti vašeg računala, slijedite upute u **Nakon rada na unutrašnjosti vašeg računala**. Za dodatne sigurnosne informacije pogledate sukladnost sa zakonskim odredbama na [www.dell.com/regulatory\\_compliance](http://www.dell.com/regulatory_compliance).

### Predradnje

1. Uklonite **desni poklopac**.
2. Uklonite **prednju masku**.
3. Uklonite **gornji poklopac**.
4. Slijedite postupak od 1. do 2. koraka u odjeljku „**Uklanjanje jedinice napajanja**“.

### Postupak

1. Iskopčajte kabele gornje I/O ploče iz matične ploče.  
Za više informacija pregledajte „**Komponente matične ploče**“.
2. Zabilježite položaj kabela na I/O ploči i uklonite ih iz vodilica pokraj matične ploče na kućištu.
3. Uklonite kabele kroz utor pri vrhu kućišta.



**Slika 27. Odsipanje kabela**

1. kabele I/O ploče (2)
2. vodilica

3. kućište

4. nosač gornje I/O ploče

4. Uklonite vijke koji pričvršćuju gornju I/O ploču na kućište.
5. Podignite nosač gornje I/O ploče od kućišta.



**Slika 28. Uklanjanje USB ploče**

- a. #6-32x1/4" (4)
- b. nosač gornje I/O ploče
- c. kućište

# Ponovno postavljanje gornje I/O ploče

**i** **NAPOMENA:** Prije rada na unutrašnjosti računala pročitajte sigurnosne upute koje ste dobili s računalom i slijedite korake u **Prije rada na unutrašnjosti vašeg računala**. Nakon rada na unutrašnjosti vašeg računala, slijedite upute u **Nakon rada na unutrašnjosti vašeg računala**. Za dodatne sigurnosne informacije pogledate sukladnost sa zakonskim odredbama na [www.dell.com/regulatory\\_compliance](http://www.dell.com/regulatory_compliance).

## Postupak

1. Poravnajte rupe za vijke na gornjoj I/O ploči s rupama za vijke na kućištu.
2. Ponovo postavite vijke koji pričvršćuju gornju I/O ploču za gornji dio kućišta.
3. Provucite kabele I/O ploče kroz vodilice na kućištu.
4. Priključite kabele gornje I/O ploče na matičnu ploču.

Za više informacija pogledajte „[Komponente matične ploče](#)”.

## Koraci nakon postupka

1. Ponovo postavite [gornji poklopac](#).
2. Ponovno postavite [prednji okvir](#).
3. Slijedite postupak od 9. do 10. koraka u odjeljku „[Ponovno postavljanje jedinice napajanja](#)”.
4. Ponovo postavite [desni poklopac](#).

# Uklanjanje ventilatora i sklopa hladnjaka

**NAPOMENA:** Prije rada na unutrašnjosti računala pročitajte sigurnosne upute koje ste dobili s računalom i slijedite korake u **Prije rada na unutrašnjosti vašeg računala**. Nakon rada na unutrašnjosti vašeg računala, slijedite upute u **Nakon rada na unutrašnjosti vašeg računala**. Za dodatne sigurnosne informacije pogledate sukladnost sa zakonskim odredbama na [www.dell.com/regulatory\\_compliance](http://www.dell.com/regulatory_compliance).

**NAPOMENA:** Hladnjak se tijekom uobičajenog rada može ugrijati. Pričekajte neko vrijeme da se ohladi prije nego što ga dodirujete.

**OPREZ:** Za maksimalan učinak hlađenja procesora, nemojte dodirivati površine za prijenos topline na hladnjaku procesora. Masnoća vaše kože može umanjiti sposobnost prenošenja topline termalnog maziva.

## Predradnje

1. Uklonite [desni poklopac](#).
2. Slijedite postupak od 1. do 2. koraka u odjeljku "[Uklanjanje jedinice napajanja](#)".

## Postupak

1. Uklonite vijke koji pričvršćuju ventilator na sklop hladila.
2. Izvadite ventilator iz sklopa hladnjaka i stavite ga sa strane.

**NAPOMENA:** Vrsta sklopa hladnjaka ugrađena u vaše računalo ovisi o procesoru koji se koristi.

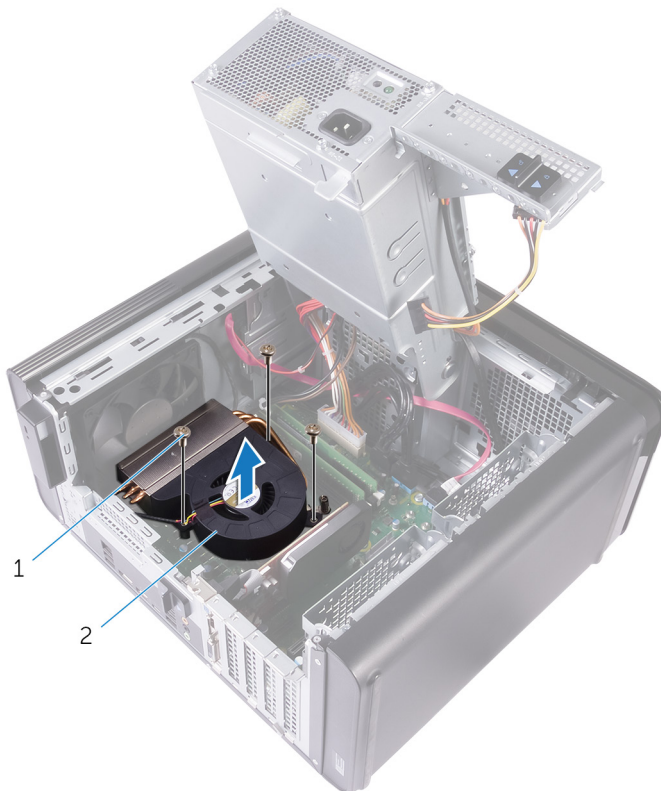

Slika 29. Uklanjanje ventilatora

- a. vijci #6-32x1/4" (3)

- b. ventilator
- 3. Redoslijedom prikazanim na slici u nastavku otpustite vijke koji pričvršćuju sklop hladnjaka za matičnu ploču.
- 4. Podignite sklop hladila s matične ploče.

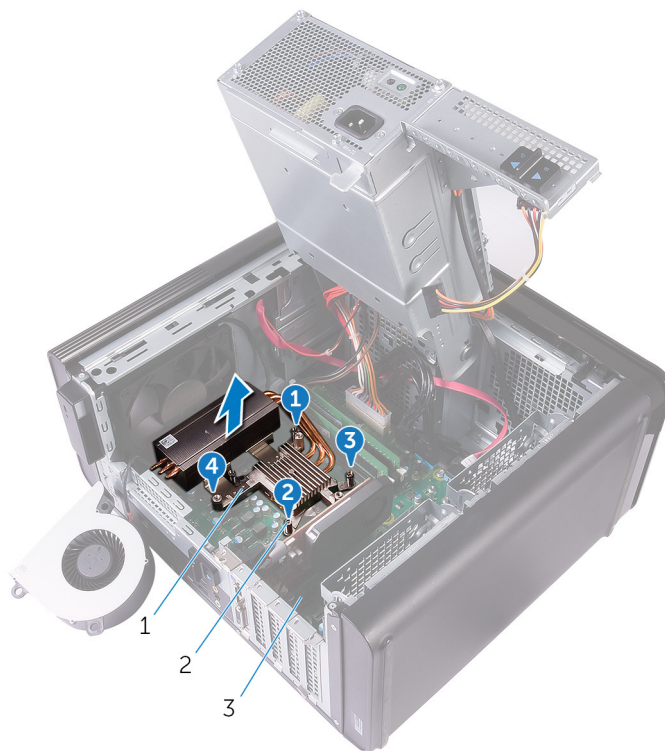

**Slika 30. Uklanjanje pričvrsnih vijaka**

- a. sklop hladila procesora
  - b. pričvrtni vijci (4)
  - c. matičnu ploču
5. Iskopčajte kabel ventilatora od matične ploče.  
Za više informacija pogledajte „[Komponente matične ploče](#)”.

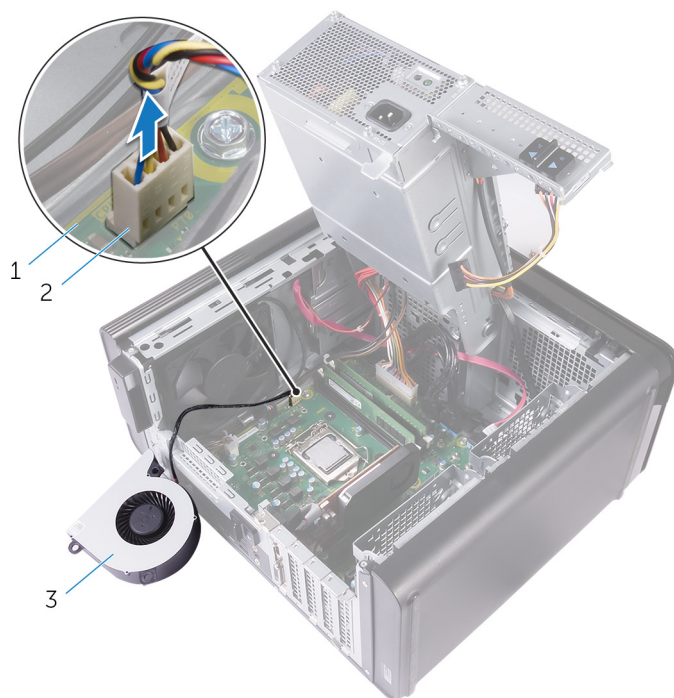

**Slika 31. Uklanjanje kabela ventilatora**

- a. matičnu ploču
- b. kabel ventilatora
- c. ventilator

# Ponovno postavljanje ventilatora i sklopa hladnjaka

**NAPOMENA:** Prije rada na unutrašnjosti računala pročitajte sigurnosne upute koje ste dobili s računalom i slijedite korake u [Prije rada na unutrašnjosti vašeg računala](#). Nakon rada na unutrašnjosti vašeg računala, slijedite upute u [Nakon rada na unutrašnjosti vašeg računala](#). Za dodatne sigurnosne informacije pogledate sukladnost sa zakonskim odredbama na [www.dell.com/regulatory\\_compliance](http://www.dell.com/regulatory_compliance).

## Postupak

**OPREZ:** Ako mijenjate procesor ili sklop hladnjaka, upotrijebite termalnu pastu isporučenu u kompletu kako biste osigurali prenošenje topline.

**NAPOMENA:** Termalnu pastu možete koristiti više puta ako ponovo ugrađujete originalni procesor i sklop hladnjaka procesora.

1. Priključite kabel ventilatora na matičnu ploču.  
Za više informacija pogledajte „[Komponente matične ploče](#)“.
2. Postavite sklop hladnjaka iznad procesora.
3. Poravnajte pričvrstne vijke na sklopu hladila procesora s otvorima za vijke na matičnoj ploči.
4. Naznačenim redoslijedom pritegnite vijke koji pričvršćuju sklop hladnjaka na matičnu ploču.
5. Postavite ventilator iznad sklopa hladnjaka.
6. Poravnajte otvore za vijke na ventilatoru s otvorima za vijke na sklopu ventilatora.
7. Ponovo postavite vijke koji pričvršćuju ventilator na sklop hladnjaka.

## Koraci nakon postupka

1. Slijedite postupak od 9. do 10. koraka u odjeljku „[Ponovno postavljanje jedinice napajanja](#)“.
2. Ponovo postavite [desni poklopac](#).

## Uklanjanje VR hladnjaka

**NAPOMENA:** Prije rada na unutrašnjosti računala pročitajte sigurnosne upute koje ste dobili s računalom i slijedite korake u **Prije rada na unutrašnjosti vašeg računala**. Nakon rada na unutrašnjosti vašeg računala, slijedite upute u **Nakon rada na unutrašnjosti vašeg računala**. Za dodatne sigurnosne informacije pogledate sukladnost sa zakonskim odredbama na [www.dell.com/regulatory\\_compliance](http://www.dell.com/regulatory_compliance).

**NAPOMENA:** Hladnjak se tijekom uobičajenog rada može ugrijati. Pričekajte neko vrijeme da se ohladi prije nego što ga dodirujete.

**OPREZ:** Za maksimalan učinak hlađenja procesora, nemojte dodirivati površine za prijenos topline na hladnjaku procesora. Masnoća vaše kože može umanjiti sposobnost prenošenja topline termalnog maziva.

### Predradnje

1. Uklonite **desni poklopac**.
2. Slijedite postupak od 1. do 2. koraka u odjeljku “**Uklanjanje jedinice napajanja**”.
3. Uklonite **ventilator i sklop hladnjaka**.

### Postupak

1. Otpustite pričvršne vijke koji pričvršćuju VR hladnjak na matičnu ploču.
2. Podignite VR hladnjak s matične ploče.

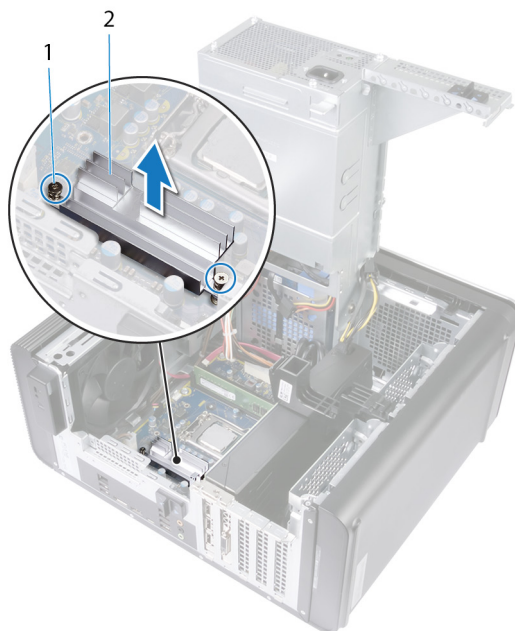

Slika 32. Uklanjanje VR hladnjaka

# Ponovno postavljanje VR sklopa hladila

**NAPOMENA:** Prije rada na unutrašnjosti računala pročitajte sigurnosne upute koje ste dobili s računalom i slijedite korake u **Prije rada na unutrašnjosti vašeg računala**. Nakon rada na unutrašnjosti vašeg računala, slijedite upute u **Nakon rada na unutrašnjosti vašeg računala**. Za dodatne sigurnosne informacije pogledate sukladnost sa zakonskim odredbama na [www.dell.com/regulatory\\_compliance](http://www.dell.com/regulatory_compliance).

## Postupak

1. Poravnajte i postavite VR hladnjak na matičnu ploču.
2. Pritegni vijke za pričvršćivanje VR hladnjaka na matičnu ploču.

## Koraci nakon postupka

1. Ponovno postavite [ventilator procesora i sklop hladila](#).
2. Slijedite postupak od 9. do 10. koraka u odjeljku „[Ponovno postavljanje jedinice napajanja](#)“.
3. Ponovo postavite [desni poklopac](#).

# Uklanjanje ventilatora procesora i sklopa hladila

**i** **NAPOMENA:** Prije rada na unutrašnjosti računala pročitajte sigurnosne upute koje ste dobili s računalom i slijedite korake u [Prije rada na unutrašnjosti vašeg računala](#). Nakon rada na unutrašnjosti vašeg računala, slijedite upute u [Nakon rada na unutrašnjosti vašeg računala](#). Za dodatne sigurnosne informacije pogledate sukladnost sa zakonskim odredbama na [www.dell.com/regulatory\\_compliance](http://www.dell.com/regulatory_compliance).

**i** **NAPOMENA:** Hladnjak se tijekom uobičajenog rada može ugrijati. Pričekajte neko vrijeme da se ohladi prije nego što ga dodirujete.

**Δ** **OPREZ:** Za maksimalan učinak hlađenja procesora, nemojte dodirivati površine za prijenos topline na hladnjaku procesora. Masnoća vaše kože može umanjiti sposobnost prenošenja topline termalnog maziva.

## Predradnje

1. Uklonite [desni poklopac](#).
2. Slijedite postupak od 1. do 2. koraka u odjeljku "[Uklanjanje jedinice napajanja](#)".

## Postupak

1. Odspojite kabel ventilatora procesora iz matične ploče.  
Za više informacija pogledajte „[Komponente matične ploče](#)”.
2. Redoslijedom naznačenim na slici u nastavku otpustite vijke koji pričvršćuju ventilator procesora i sklop hladnjaka na matičnu ploču.
3. Podignite ventilator procesora i sklop hladila s matične ploče.

**i** **NAPOMENA:** Vrsta sklopa hladnjaka ugrađena u vaše računalo ovisi o procesoru koji se koristi.

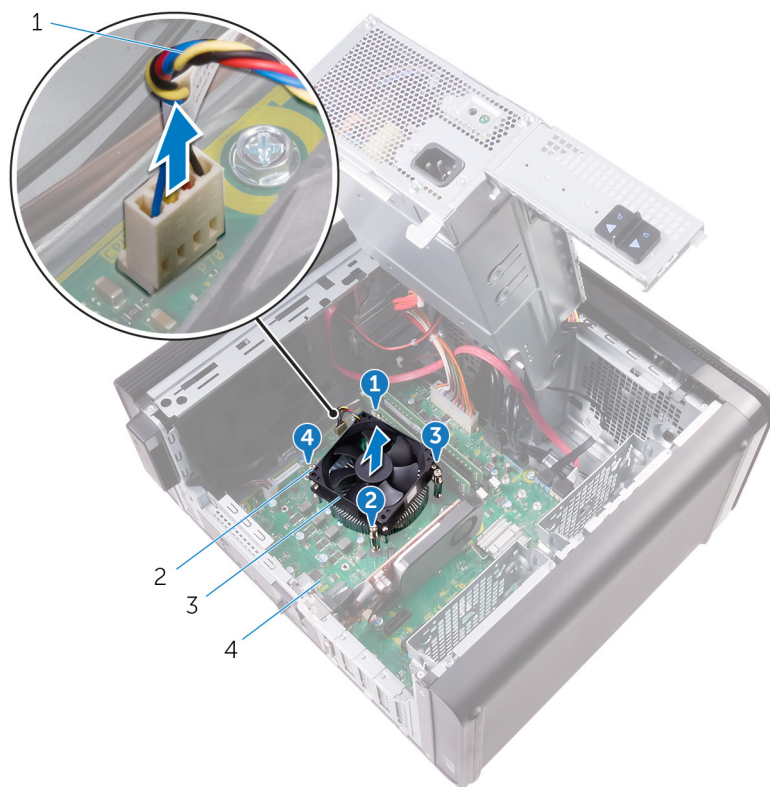

**Slika 33. Uklanjanje ventilatora procesora i sklopa hladila**

- |   |                        |
|---|------------------------|
| 1. kabel ventilatora procesora                    | 2. pričvrtni vijci (4) |
| 3. ventilator procesora i sklop hladila procesora | 4. matičnu ploču       |

# Ponovno postavljanje ventilatora procesora i sklopa hladila

**NAPOMENA:** Prije rada na unutrašnjosti računala pročitajte sigurnosne upute koje ste dobili s računalom i slijedite korake u [Prije rada na unutrašnjosti vašeg računala](#). Nakon rada na unutrašnjosti vašeg računala, slijedite upute u [Nakon rada na unutrašnjosti vašeg računala](#). Za dodatne sigurnosne informacije pogledate sukladnost sa zakonskim odredbama na [www.dell.com/regulatory\\_compliance](http://www.dell.com/regulatory_compliance).

## Postupak

**OPREZ:** Ako mijenjate procesor ili sklop hladnjaka, upotrijebite termalnu pastu isporučenu u kompletu kako biste osigurali prenošenje topline.

**NAPOMENA:** Termalnu pastu možete koristiti više puta ako ponovo ugrađujete originalni procesor i sklop hladnjaka procesora.

1. Postavite ventilator procesora i sklop hladila preko procesora.
2. Poravnajte pričvrstne vijke na sklopu hladila ventilatora procesora s otvorima za vijke na matičnoj ploči.
3. Na preskocke pritežite vijke koji učvršćuju ventilator procesora i sklop hladnjaka za matičnu ploču.
4. Priključite kabel ventilatora procesora na matičnu ploču.

Za više informacija pogledajte „[Komponente matične ploče](#)“.

## Koraci nakon postupka

1. Slijedite postupak od 9. do 10. koraka u odjeljku „[Ponovno postavljanje jedinice napajanja](#)“.
2. Ponovo postavite [desni poklopac](#).

## Uklanjanje kućišta ventilatora

**NAPOMENA:** Prije rada na unutrašnjosti računala pročitajte sigurnosne upute koje ste dobili s računalom i slijedite korake u **Prije rada na unutrašnjosti vašeg računala**. Nakon rada na unutrašnjosti vašeg računala, slijedite upute u **Nakon rada na unutrašnjosti vašeg računala**. Za dodatne sigurnosne informacije pogledate sukladnost sa zakonskim odredbama na [www.dell.com/regulatory\\_compliance](http://www.dell.com/regulatory_compliance).

### Predradnje

1. Uklonite **desni poklopac**.
2. Slijedite postupak od 1. do 2. koraka u odjeljku "Uklanjanje jedinice napajanja".
3. Uklonite **ventilator i sklop hladnjaka**. (ako je instalirano)
4. Uklonite **VR hladnjak**. (ako je instalirano)

### Postupak

1. Odvojite kabel ventilatora kućišta od vodilica na nosaču ventilatora.
2. Odspojite kabel ventilatora kućišta iz matične ploče.  
Za više informacija pogledajte „Komponente matične ploče”.
3. Odvijte vijak koji pričvršćuje nosač ventilatora za kućište.
4. Gurnite nosač ventilatora prema prednjoj strani računala kako biste odvojili ventilator od kućišta.
5. Izvadite sklop ventilatora iz kućišta.

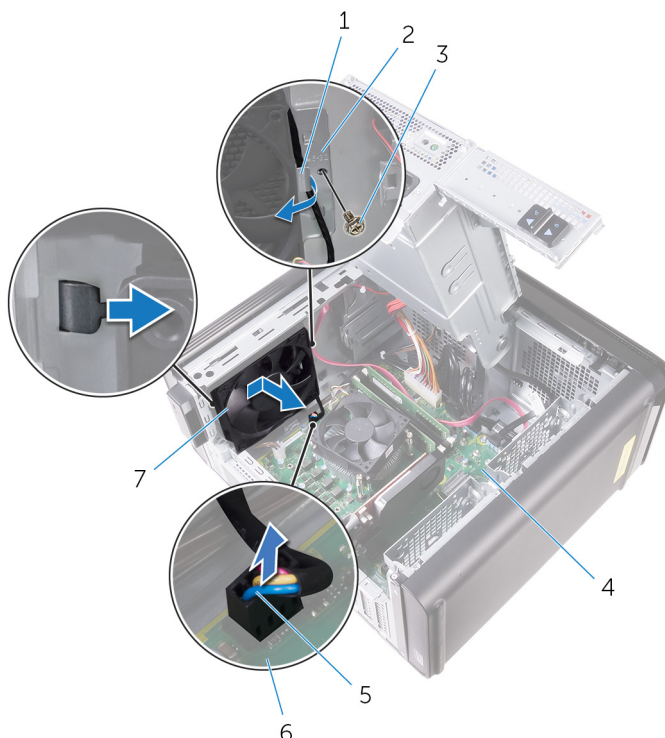

**Slika 34. Uklanjanje ventilatora kućišta**

- |                              |                              |
|------------------------------|------------------------------|
| 1. vodilica                  | 2. nosač ventilatora kućišta |
| 3. vijak #6-32x1/4"          | 4. kućište                   |
| 5. kabel ventilatora kućišta | 6. matična ploča             |

7. ventilator kućišta

6. Gurnite gumene uvodnike kroz otvore u svakom kutu ventilatora kako biste odvojili ventilator kućišta od nosača.
7. Odvojite ventilator kućišta od njegovog nosača.

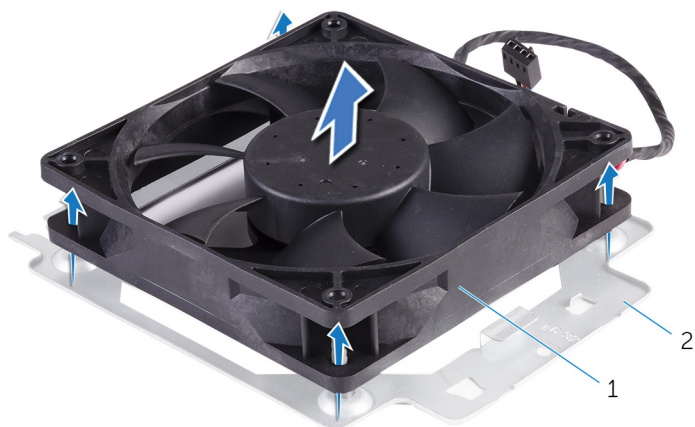

**Slika 35. Uklanjanje ventilatora kućišta**

- a. ventilator kućišta
- b. nosač ventilatora kućišta

# Ponovno postavljanje kućišta ventilatora

**i** **NAPOMENA:** Prije rada na unutrašnjosti računala pročitajte sigurnosne upute koje ste dobili s računalom i slijedite korake u **Prije rada na unutrašnjosti vašeg računala**. Nakon rada na unutrašnjosti vašeg računala, slijedite upute u **Nakon rada na unutrašnjosti vašeg računala**. Za dodatne sigurnosne informacije pogledate sukladnost sa zakonskim odredbama na [www.dell.com/regulatory\\_compliance](http://www.dell.com/regulatory_compliance).

## Postupak

1. Poravnajte otvore vijaka na ventilatoru kućišta s gumenim uvodnicima na nosaču ventilatora kućišta.

**i** **NAPOMENA:** Poravnajte nosač ventilatora kućišta kao što je naznačeno na nosaču kako biste ventilator kućišta učvrstili za računalo.

2. Umetnite krajeve gumenih uvodnika kroz otvore u svakom kutu ventilatora.

3. Poravnajte gumene umetke na ventilatoru s otvorima u svakom kutu nosača ventilatora, a zatim ih provucite tako da se učvrste u svojim položajima.

4. Provucite kabel ventilatora kućišta kroz vodilice na nosaču.

5. Poravnajte jezičke na nosaču ventilatora kućišta s otvorima na kućištu i gurnite ventilator na njegovo mjesto.

6. Poravnajte provrt za vijak na nosaču ventilatora s provrtom na kućištu.

7. Ponovno zavijte vijak koji pričvršćuje nosač ventilatora za kućište.

8. Provucite kabel ventilatora kućišta kroz vodilice na nosaču.

9. Ukopčajte kabel ventilatora kućišta u matičnu ploču.

Za više informacija pogledajte „[Komponente matične ploče](#)“.

## Koraci nakon postupka

1. Ponovo postavite [VR hladnjak](#). (ako je instalirano)

2. Ponovo postavite [ventilator i sklop hladnjaka](#). (ako je instalirano)

3. Slijedite postupak od 9. do 10. koraka u odjeljku „[Ponovno postavljanje jedinice napajanja](#)“.

4. Ponovo postavite [desni poklopac](#).

# Uklanjanje procesora

**i** **NAPOMENA:** Prije rada na unutrašnjosti računala pročitajte sigurnosne upute koje ste dobili s računalom i slijedite korake u **Prije rada na unutrašnjosti vašeg računala**. Nakon rada na unutrašnjosti vašeg računala, slijedite upute u **Nakon rada na unutrašnjosti vašeg računala**. Za dodatne sigurnosne informacije pogledate sukladnost sa zakonskim odredbama na [www.dell.com/regulatory\\_compliance](http://www.dell.com/regulatory_compliance).

## Predradnje

1. Uklonite [desni poklopac](#).
2. Slijedite postupak od 1. do 2. koraka u odjeljku "[Uklanjanje jedinice napajanja](#)".
3. Uklonite [ventilator procesora i sklop hladila](#).
4. Uklonite [ventilator i sklop hladila](#). (ako je instalirano)

## Postupak

1. Pritisnite polugu za otpuštanje procesora prema dolje i povucite prema van kako biste ga odvojili od jezička koji ga pričvršćuje.
2. Potpuno izvucite ručicu za oslobađanje procesora kako biste otvorili poklopac procesora.
3. Lagano podignite procesor i uklonite ga iz utora procesora.

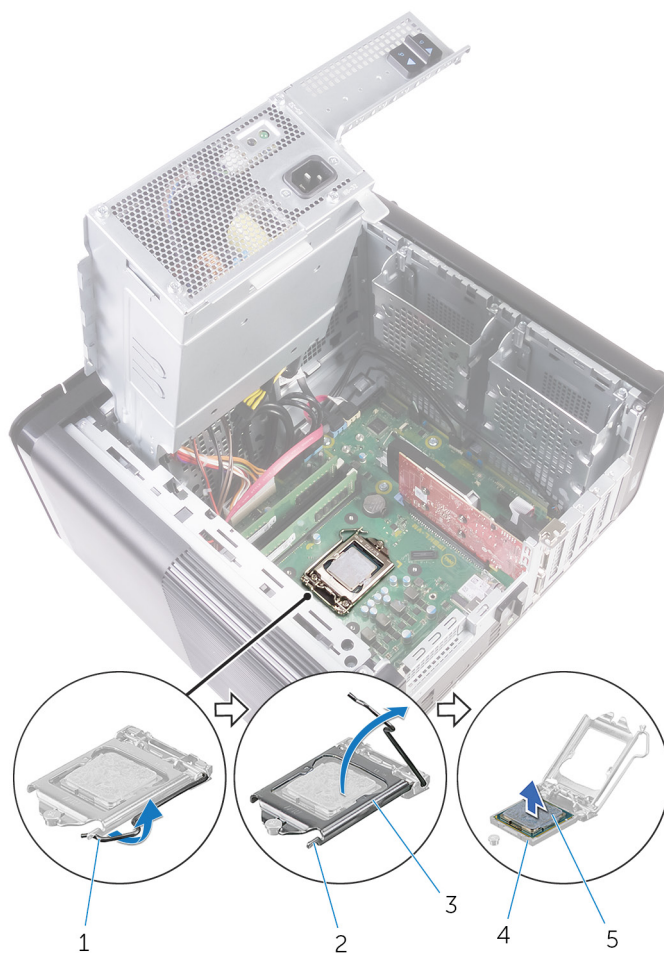

**Slika 36. Uklanjanje procesora**

1. ručica za oslobađanje procesora
2. sigurnosni jezičak
3. pokrov procesora
4. utor procesora
5. procesor

## Ponovno postavljanje procesor.

**NAPOMENA:** Prije rada na unutrašnjosti računala pročitajte sigurnosne upute koje ste dobili s računalom i slijedite korake u **Prije rada na unutrašnjosti vašeg računala**. Nakon rada na unutrašnjosti vašeg računala, slijedite upute u **Nakon rada na unutrašnjosti vašeg računala**. Za dodatne sigurnosne informacije pogledate sukladnost sa zakonskim odredbama na [www.dell.com/regulatory\\_compliance](http://www.dell.com/regulatory_compliance).

**OPREZ:** Ako mijenjate procesor ili sklop hladnjaka, koristite termalno mazivo isporučeno u kompletu kako biste osigurali prenošenje topline.

**NAPOMENA:** Novi procesor se isporučuje s termalnom pločicom u pakiranju. U nekim slučajevima procesor se može isporučiti s priloženom termalnom pločicom na njemu.

### Postupak

1. Provjerite je li poluga za otpuštanje na utoru procesora potpuno u otvorenom položaju.

**OPREZ:** Kut nožice 1 procesora ima trokut koji se poravnava s trokutom na kutu nožice 1 na utoru procesora. Kada se procesor pravilno namjesti, sva četiri kuta poravnata su u istoj visini. Ukoliko je jedan kut viši od ostalih, procesor nije pravilno postavljen.

2. Poravnajte 1-pin kuta procesora s 1-pinom u kutu utora procesora i potom postavite procesor u utor procesora.

3. Kada je procesor potpuno nasjeo u utor, zatvorite poklopac procesora.

4. Pritisnite zasun za oslobađanje prema dolje i postavite ispod jezička na pokrovu procesora.

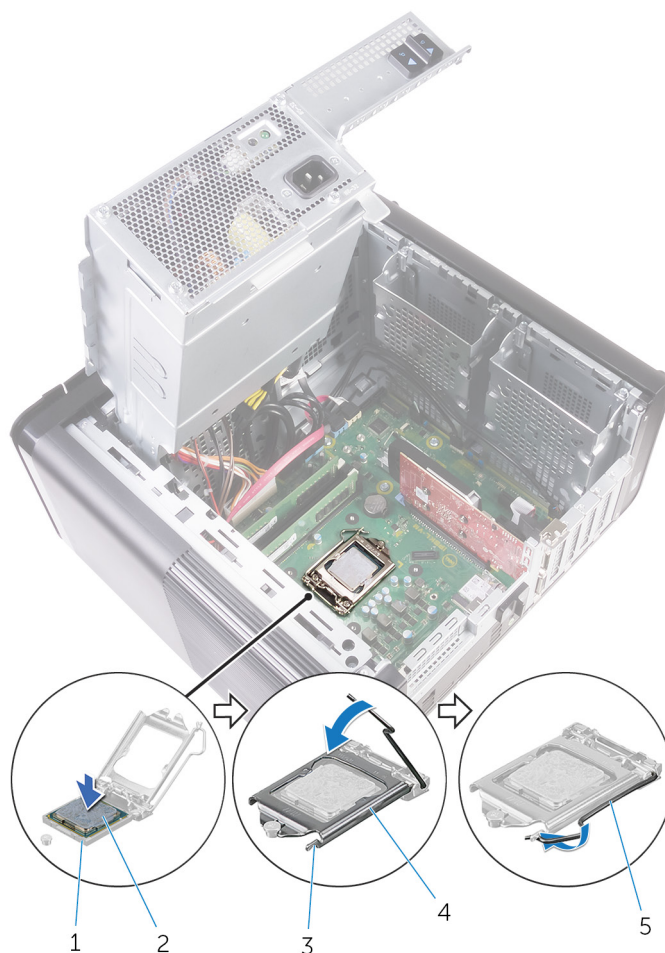

**Slika 37. Ponovno postavljanje procesora**

- |                         |                     |
|-------------------------|---------------------|
| 1. utor procesora       | 2. procesor         |
| 3. sigurnosni jezičak   | 4. pokrov procesora |
| 5. poluga za otpuštanje |                     |

## Koraci nakon postupka

1. Ponovno postavite [ventilator procesora i sklop hladila](#). (ako je instalirano)
2. Ponovno postavite [ventilator procesora i sklop hladila procesora](#).
3. Slijedite postupak od 9. do 10. koraka u odjeljku „[Ponovno postavljanje jedinice napajanja](#)“.
4. Ponovo postavite [desni poklopac](#).

## Uklanjanje kartice za bežičnu vezu

**NAPOMENA:** Prije rada na unutrašnjosti računala pročitajte sigurnosne upute koje ste dobili s računalom i slijedite korake u **Prije rada na unutrašnjosti vašeg računala**. Nakon rada na unutrašnjosti vašeg računala, slijedite upute u **Nakon rada na unutrašnjosti vašeg računala**. Za dodatne sigurnosne informacije pogledate sukladnost sa zakonskim odredbama na [www.dell.com/regulatory\\_compliance](http://www.dell.com/regulatory_compliance).

### Predradnje

1. Uklonite **desni poklopac**.
2. Slijedite postupak od 1. do 2. koraka u odjeljku **“Uklanjanje jedinice napajanja”**.

### Postupak

1. Locirajte utor kartice bežične veze na matičnoj ploči.  
Za više informacija pogledajte **„Komponente matične ploče”**.
2. Uklonite vijak koji pričvršćuje nosač kartice za bežičnu vezu na karticu za bežičnu vezu i matičnu ploču.
3. Uklonite nosač kartice za bežičnu vezu i odspojite antenske kabele iz kartice za bežičnu vezu.
4. Pomaknite i podignite karticu bežične veze s matične ploče.

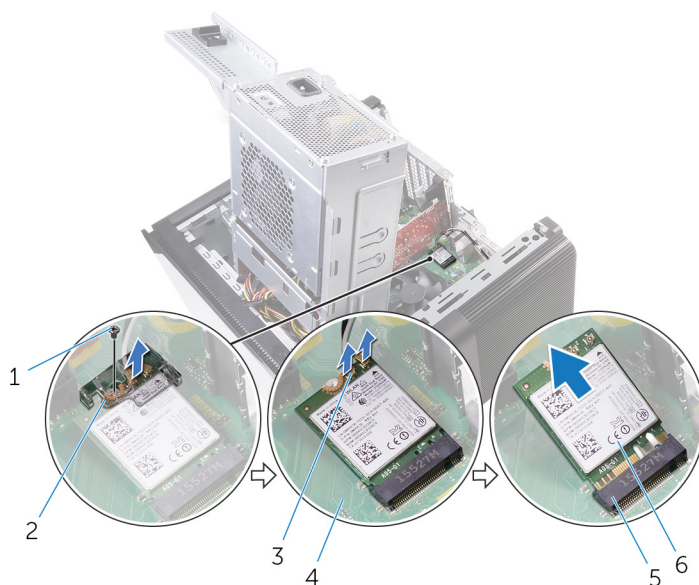

**Slika 38. Uklanjanje kartice za bežičnu vezu**

- |                                    |                                  |
|------------------------------------|----------------------------------|
| 1. M2x2,5 vijak                    | 2. nosač kartice za bežičnu vezu |
| 3. antenski kabeli (2)             | 4. matična ploča                 |
| 5. utor za karticu za bežičnu vezu | 6. kartica za bežičnu vezu       |

# Ponovno postavljanje kartice za bežičnu vezu

**NAPOMENA:** Prije rada na unutrašnjosti računala pročitajte sigurnosne upute koje ste dobili s računalom i slijedite korake u **Prije rada na unutrašnjosti vašeg računala**. Nakon rada na unutrašnjosti vašeg računala, slijedite upute u **Nakon rada na unutrašnjosti vašeg računala**. Za dodatne sigurnosne informacije pogledate sukladnost sa zakonskim odredbama na [www.dell.com/regulatory\\_compliance](http://www.dell.com/regulatory_compliance).

## Postupak

**OPREZ:** Radi izbjegavanja oštećenja kartice za bežičnu vezu, ne postavljajte nikakve kabele ispod nje.

1. Poravnajte zarez na kartici za bežičnu vezu s jezičkom na utoru za karticu za bežičnu vezu.
2. Umetnite karticu za bežičnu vezu pod kutom u utor za karticu za bežičnu vezu.
3. Priključite antenske kabele na karticu za bežičnu vezu.

Sljedeća tablica pruža shemu boja antenskih kabela za karticu za bežičnu vezu koju podržava vaše računalo.

**Tablica 3. Shema boja antenskih kabela**

Priključci na kartici za bežičnu vezu	Boja antenskog kabela
Glavni (bijeli trokut)	Bijela
Pomoćni (crni trokut)	Crna

4. Poravnajte otvor za vijak na nosaču kartice za bežičnu vezu s otvorom za vijak na kartici za bežičnu vezu i matičnom pločom.
5. Ponovno postavite vijak koji pričvršćuje nosač kartice za bežičnu vezu na karticu za bežičnu vezu i matičnu ploču.

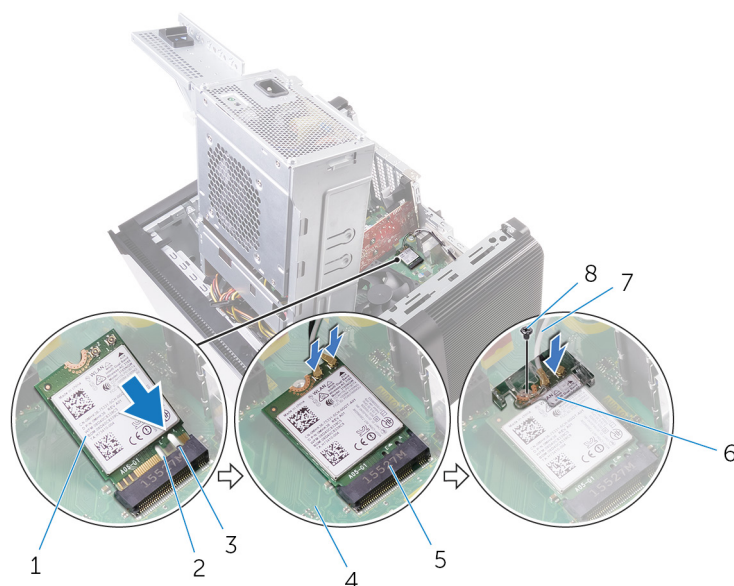

**Slika 39. Ponovno postavljanje kartice za bežičnu vezu**

- |                                 |                                  |
|---------------------------------|----------------------------------|
| 1. kartica za bežičnu vezu      | 2. urez (2)                      |
| 3. jezičak                      | 4. matična ploča                 |
| 5. Utor kartice za bežičnu vezu | 6. nosač kartice za bežičnu vezu |
| 7. antenski kabele              | 8. M2x2,5 vijak                  |

## Koraci nakon postupka

1. Slijedite postupak od 9. do 10. koraka u odjeljku „[Ponovno postavljanje jedinice napajanja](#)“.
2. Ponovo postavite [desni poklopac](#).

## Uklanjanje antena

**NAPOMENA:** Prije rada na unutrašnjosti računala pročitajte sigurnosne upute koje ste dobili s računalom i slijedite korake u **Prije rada na unutrašnjosti vašeg računala**. Nakon rada na unutrašnjosti vašeg računala, slijedite upute u **Nakon rada na unutrašnjosti vašeg računala**. Za dodatne sigurnosne informacije pogledate sukladnost sa zakonskim odredbama na [www.dell.com/regulatory\\_compliance](http://www.dell.com/regulatory_compliance).

### Predradnje

1. Uklonite **desni poklopac**.
2. Slijedite postupak od 1. do 2. koraka u odjeljku “**Uklanjanje jedinice napajanja**”.
3. Uklonite **gornji poklopac**.
4. Slijedite postupak od 1. do 4. koraka u odjeljku **Uklanjanje bežične kartice**.

### Postupak

1. Otvorite kopču koja učvršćuje antenski kabel za kućište.
2. Odvojite kabele od vodilice tako da ih provučete kroz utor na vrhu kućišta.
3. Zapamtite kuda je proveden antenski kabel i odvojite ga od vodilica na kućištu.

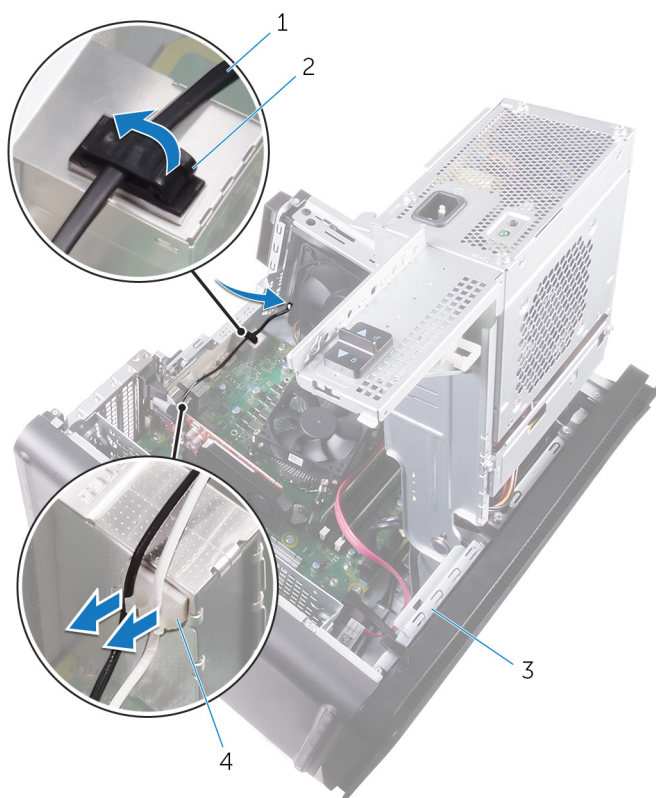

**Slika 40. Odspajanje antenskih kabela**

- |                   |                         |
|-------------------|-------------------------|
| 1. antenski kabel | 2. sigurnosna spajalica |
| 3. kućište        | 4. vodilica             |

4. Pomoću plastičnog šila lagano odvojite antenu od kućišta.

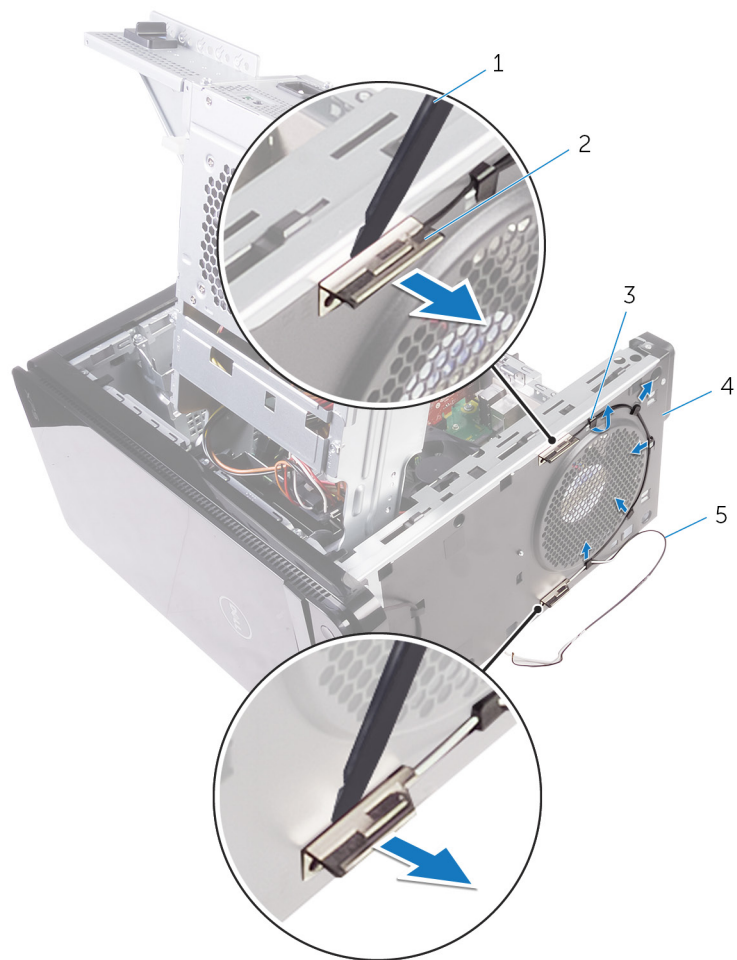

**Slika 41. Uklanjanje antene**

- 1. plastično šilo
- 2. antena (2)
- 3. vodilica
- 4. kućište
- 5. antenski kabeli

# Ponovno postavljanje antena

**i** **NAPOMENA:** Prije rada na unutrašnjosti računala pročitajte sigurnosne upute koje ste dobili s računalom i slijedite korake u [Prije rada na unutrašnjosti vašeg računala](#). Nakon rada na unutrašnjosti vašeg računala, slijedite upute u [Nakon rada na unutrašnjosti vašeg računala](#). Za dodatne sigurnosne informacije pogledate sukladnost sa zakonskim odredbama na [www.dell.com/regulatory\\_compliance](http://www.dell.com/regulatory_compliance).

## Postupak

1. Zalijepite antenu za kućište.
2. Provucite antenske kabele kroz utor u gornjem dijelu kućišta.
3. Provedite kabele antene kroz vodilice na kućištu.
4. Učvrstite antenske kabele za kućište pomoću kopče.

## Koraci nakon postupka

1. Slijedite postupak od 3. do 5. koraka u odjeljku „[Ponovno postavljanje kartice za bežičnu vezu](#)“.
2. Ponovo postavite [gornji poklopac](#).
3. Slijedite postupak od 9. do 10. koraka u odjeljku „[Ponovno postavljanje jedinice napajanja](#)“.
4. Ponovo postavite [desni poklopac](#).

## Uklanjanje matične ploče

- i** **NAPOMENA:** Prije rada na unutrašnjosti računala pročitajte sigurnosne upute koje ste dobili s računalom i slijedite korake u **Prije rada na unutrašnjosti vašeg računala**. Nakon rada na unutrašnjosti vašeg računala, slijedite upute u **Nakon rada na unutrašnjosti vašeg računala**. Za dodatne sigurnosne informacije pogledate sukladnost sa zakonskim odredbama na [www.dell.com/regulatory\\_compliance](http://www.dell.com/regulatory_compliance).
- i** **NAPOMENA:** Servisna oznaka vašeg računala pohranjena je na matičnoj ploči. Morate upisati Servisnu oznaku u program za postavljanje BIOS-a nakon zamijene matične ploče.
- i** **NAPOMENA:** Zamjena matične ploče uklanja sve promjene koje ste učinili na BIOS-u korištenjem programa za postavljanje BIOS-a. Morate ponovno izvršiti odgovarajuće promjene nakon zamjene matične ploče.
- i** **NAPOMENA:** Prije odspajanja kabela iz matične ploče, zapamtite lokacije priključaka tako da točno ponovno možete priključiti kabele nakon zamijene matične ploče.

## Predradnje

1. Uklonite [desni poklopac](#).
2. Slijedite postupak od 1. do 2. koraka u odjeljku "[Uklanjanje jedinice napajanja](#)".
3. Uklonite [memorijske module](#).
4. Uklonite [grafičku karticu](#).
5. Uklonite [tvrdi pogon](#).
6. Uklonite [karticu za bežičnu vezu](#).
7. Uklonite [ventilator procesora i sklop hladila](#).
8. Uklonite [procesor](#).

## Postupak

1. Isključite sve kabele spojene na matičnu ploču.  
Za više informacija pogledajte „[Komponente matične ploče](#)”.
2. Zapamtite kuda je proveden kabel i uklonite kabele iz vodilica.
3. Uklonite vijke kojima je matična ploča pričvršćena za računalo.
4. Podignite matičnu ploču pod kutom i uklonite ga iz računala.

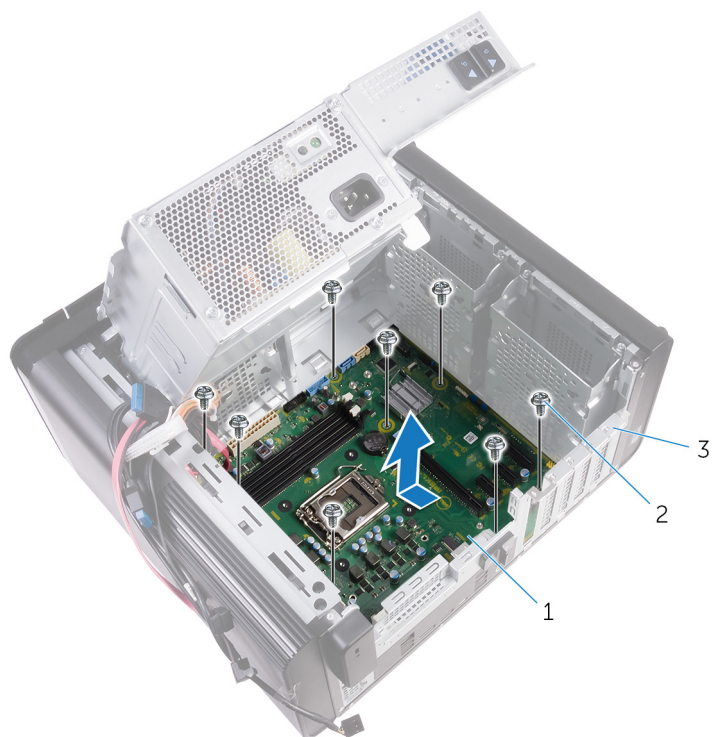

**Slika 42. Uklanjanje matične ploče**

- a. matična ploča
- b. vijci #6-32x1/4" (8)
- c. kućište

# Ponovno postavljanje matične ploče

- i** **NAPOMENA:** Prije rada na unutrašnjosti računala pročitajte sigurnosne upute koje ste dobili s računalom i slijedite korake u **Prije rada na unutrašnjosti vašeg računala**. Nakon rada na unutrašnjosti vašeg računala, slijedite upute u **Nakon rada na unutrašnjosti vašeg računala**. Za dodatne sigurnosne informacije pogledate sukladnost sa zakonskim odredbama na [www.dell.com/regulatory\\_compliance](http://www.dell.com/regulatory_compliance).
- i** **NAPOMENA:** Servisna oznaka vašeg računala pohranjena je na matičnoj ploči. Morate upisati Servisnu oznaku u program za postavljanje BIOS-a nakon zamijene matične ploče.
- i** **NAPOMENA:** Zamjena matične ploče uklanja sve promjene koje ste učinili na BIOS-u korištenjem programa za postavljanje BIOS-a. Morate ponovno izvršiti odgovarajuće promjene nakon zamjene matične ploče.

## Postupak

1. Pomaknite I/O priključke na matičnoj ploči na utore na kućištu i poravnajte otvore za vijke na matičnoj ploči s otvorima za vijke na kućištu.
2. Ponovno postavite vijke koji pričvršćuju matičnu ploču za kućište.
3. Postavite i spojite kabele koje ste isključili iz matične ploče.  
Za više informacija pregledajte „Komponente matične ploče”.

## Koraci nakon postupka

1. Ponovno postavite [procesor](#).
2. Ponovo postavite [ventilator procesora i sklop hladnjaka](#).
3. Ponovno postavite [karticu za bežičnu vezu](#).
4. Ponovno postavite [tvrdi pogon](#).
5. Ponovo postavite [grafičku karticu](#).
6. Ponovno postavite [memorijske module](#).
7. Slijedite postupak od 9. do 10. koraka u odjeljku „[Ponovno postavljanje jedinice napajanja](#)”.
8. Vratite [bočni poklopac](#).

## Preuzimanje upravljačkih programa

### Preuzimanje audio upravljačkog programa

1. Uključite računalo.
2. Idite na [www.dell.com/support](http://www.dell.com/support).
3. Kliknite ili dotaknite **Product support (Podrška proizvodu)**, upišite servisnu oznaku računala i kliknite **Submit (Pošalji)**.  
 **NAPOMENA:** Ako nemate servisnu oznaku, koristite funkciju automatskog otkrivanja ili ručno pretražite za svoj model računala.
4. Kliknite ili dotaknite **Upravljački programi i preuzimanja > Pronađi ih sam**.
5. Pomaknite se prema dolje i proširite **Audio**.
6. Kliknite ili dotaknite **Download (Preuzmi)** za preuzimanje audio upravljačkog programa za svoje računalo.
7. Po završetku preuzimanja, navigirajte do mape gdje ste spremili datoteku audio upravljačkog programa.
8. Dva puta kliknite ili dotaknite ikonu datoteke audio upravljačkog programa i slijedite upute na zaslonu za instalaciju upravljačkog programa.

### Preuzimanje grafičkih upravljačkih programa

1. Uključite računalo.
2. Idite na [www.dell.com/support](http://www.dell.com/support).
3. Kliknite ili dotaknite **Product Support (Podrška proizvodu)**, upišite servisnu oznaku računala i kliknite **Send (Pošalji)**.  
 **NAPOMENA:** Ako nemate servisnu oznaku, koristite funkciju automatskog otkrivanja ili ručno pretražite za svoj model računala.
4. Kliknite ili dotaknite **Upravljački programi i preuzimanja > Pronađi ih sam**.
5. Pomaknite se prema dolje i proširite **Video**.
6. Kliknite ili dotaknite **Download (Preuzmi)** za preuzimanje grafičkih upravljačkih programa za svoje računalo.
7. Po završetku preuzimanja, navigirajte do mape gdje ste spremili datoteku grafičkog upravljačkog programa.
8. Dva puta kliknite ili dotaknite ikonu datoteke grafičkog upravljačkog programa i slijedite upute na zaslonu.

### Preuzimanje USB 3.0 upravljačkog programa

1. Uključite računalo.
2. Idite na [www.dell.com/support](http://www.dell.com/support).
3. Kliknite ili dotaknite **Product Support (Podrška proizvodu)**, upišite servisnu oznaku računala i kliknite **Send (Pošalji)**.  
 **NAPOMENA:** Ako nemate servisnu oznaku, koristite funkciju automatskog otkrivanja ili ručno pretražite za svoj model računala.
4. Kliknite ili dotaknite **Drivers & downloads (Upravljački programi i preuzimanja) > Find it myself (Pronađi ih sam)**.
5. Pomaknite se prema dolje i proširite **Chipset (Set čipova)**.
6. Kliknite ili dotaknite **Download (Preuzmi)** za preuzimanje USB 3.0 upravljačkih programa za svoje računalo.
7. Po završetku preuzimanja, navigirajte do mape gdje ste spremili datoteku USB 3.0 upravljačkog programa.
8. Dva puta kliknite ili dotaknite ikonu datoteke upravljačkog programa i slijedite upute na zaslonu.

### Preuzimanje Wi-Fi upravljačkog programa

1. Uključite računalo.
2. Idite na [www.dell.com/support](http://www.dell.com/support).

3. Kliknite ili dotaknite **Product Support (Podrška proizvodu)**, upišite servisnu oznaku računala i kliknite **Send (Pošalji)**.

 **NAPOMENA:** Ako nemate servisnu oznaku, koristite funkciju automatskog otkrivanja ili ručno pretražite za svoj model računala.

4. Kliknite ili dotaknite **Drivers & downloads (Upravljački programi i preuzimanja) > Find it myself (Pronađi ih sam)**.
5. Pomaknite se prema dolje i proširite **Network (Mreže)**.
6. Kliknite ili dotaknite **Download (Preuzmi)** za preuzimanje Wi-Fi upravljačkih programa za svoje računalo.
7. Po završetku preuzimanja, navigirajte do mape gdje ste spremili datoteku Wi-Fi upravljačkog programa.
8. Dva puta kliknite ili dotaknite ikonu datoteke upravljačkog programa i slijedite upute na zaslonu za instalaciju upravljačkog programa.

## Preuzimanje upravljačkog programa čitača medijskih kartica

1. Uključite računalo.
2. Idite na [www.dell.com/support](http://www.dell.com/support).
3. Kliknite **Product support** (Podrška proizvodu), upišite servisnu oznaku računala i kliknite **Submit** (Pošalji).

 **NAPOMENA:** Ako nemate servisnu oznaku, koristite funkciju automatskog otkrivanja ili ručno pretražite za svoj model računala.

4. Kliknite **Drivers & Downloads (Upravljački programi i preuzimanja) > Find it myself (Pronađi ih sam)**.
5. Pomaknite se prema dolje i proširite **Chipset (Skup čipova)**.
6. Kliknite **Download (Preuzmi)** za preuzimanje upravljačkih programa čitača medijskih kartica za računalo.
7. Po završetku preuzimanja, navigirajte do mape gdje ste spremili datoteku upravljačkog programa čitača medijskih kartica.
8. Dvaput kliknite ikonu datoteke upravljačkog programa čitača kartice i slijedite upute na zaslonu.

## Preuzimanje upravljačkog programa seta čipova

1. Uključite računalo.
2. Idite na [www.dell.com/support](http://www.dell.com/support).
3. Kliknite ili dotaknite **Product Support (Podrška proizvodu)**, upišite servisnu oznaku računala i kliknite **Send (Pošalji)**.

 **NAPOMENA:** Ako nemate servisnu oznaku, koristite funkciju automatskog otkrivanja ili ručno pretražite za svoj model računala.

4. Kliknite ili dotaknite **Drivers & downloads (Upravljački programi i preuzimanja) > Find it myself (Pronađi ih sam)**.
5. Pomaknite se prema dolje i proširite **Chipset (Set čipova)**.
6. Kliknite ili dotaknite **Download (Preuzmi)** za preuzimanje upravljačkog programa seta čipova za svoje računalo.
7. Po završetku preuzimanja, navigirajte do mape gdje ste spremili datoteku upravljačkog programa seta čipova.
8. Dva puta kliknite ili dotaknite ikonu datoteke upravljačkog programa seta čipova i slijedite upute na zaslonu.

## Preuzimanje audio upravljačkog programa

1. Uključite računalo.
2. Idite na [www.dell.com/support](http://www.dell.com/support).
3. Kliknite **Product support** (Podrška za proizvod), pa upišite servisnu oznaku vašeg računala i kliknite **Submit (Pošalji)**.

 **NAPOMENA:** Ako nemate servisnu oznaku, koristite funkciju automatskog otkrivanja ili ručno pretražite za svoj model računala.

4. Kliknite **Drivers & downloads (Upravljački programi i preuzimanja) > Find it myself (Pronađ ih sam)**.
5. Pomaknite se prema dolje i proširite **Network (Mreže)**.
6. Kliknite ili dotaknite **Download (Preuzmi)** za preuzimanje audio upravljačkog programa za svoje računalo.
7. Spremite datoteku i po završetku preuzimanja navigirajte u mapu gdje ste spremili datoteku za ažuriranje upravljačkog programa za audio.
8. Dva puta kliknite ikonu datoteke upravljačkog programa za audio i slijedite upute na zaslonu.

# Program za postavljanje sustava

**i** **NAPOMENA:** Prikaz stavki navedenih u ovom odjeljku ovisi o računalu i instaliranim uređajima.

## Redosljed za podizanje sustava

Redosljed podizanja omogućuje zaobilazak redosljeda podizanja uređaja koji je određen u programu za postavljanje sustava i izravno podizanje sustava s određenog uređaja (npr. optički pogon ili tvrdi pogon). Kad se prikaže Dell logotip tijekom samoispitivanja pri uključivanju (POST), možete:

- pristupiti programu za postavljanje sustava pritiskom na tipku F2
- otvoriti izbornik za jednokratno podizanje sustava pritiskom tipke F12.

Izbornik za jednokratno podizanje sustava prikazuje uređaje s kojih možete podignuti sustav uključujući opciju dijagnostike. Opcije izbornika za podizanje su:

- uklonjivi pogon (ako postoji)
- STXXXX pogon

**i** **NAPOMENA:** XXXX označava broj SATA pogona.

- Optički pogon (ako postoji)
- SATA tvrdi pogon (ako postoji)
- Dijagnostike

**i** **NAPOMENA:** Odabir dijagnostika prikazuje zaslon ePSA dijagnostike.

Zaslon za podizanje sustava također prikazuje opciju pristupa zaslonu programa za postavljanje sustava.

## Navigacijske tipke

**i** **NAPOMENA:** Za većinu opcija programa za postavljanje sustava promjene koje izvršite su zabilježene, no nemaju učinak dok ponovno ne pokrenete sustav.

Tipke	Navigacija
<b>Strelica gore</b>	Vraća se na prethodno polje.
<b>Strelica dolje</b>	Pomiče se na sljedeće polje.
<b>Enter</b>	Odaberite vrijednosti u odabranom polju (ako postoji) ili slijedite poveznicu u polju.
<b>Razmaknica</b>	Proširuje ili smanjuje padajući popis, ako postoji.
<b>Kartica</b>	Pomiče se na sljedeće područje fokusa.
<b>Esc</b>	Pomiče se na prethodnu stranicu dok se ne prikaže glavni zaslon. Ako pritisnete Esc na glavnom zaslonu, prikazat će se poruka s upitom da spremite nespremljene promjene i sustav će se ponovno pokrenuti.

## Pregled BIOS-a

BIOS upravlja protokom podataka između operacijskog sustava računala i priključenih uređaja poput tvrdog diska, video adaptera, tipkovnice, miša i pisača.

## Ulaz u program za postavljanje BIOS-a

1. Uključite (ili ponovno pokrenite) računalo.
2. Tijekom POST-a, kada se prikaže logotip DELL, pratite na zaslonu kada se pojavi F2 i odmah pritisnite F2.

**NAPOMENA:** Poruka F2 označava da je tipkovnica inicijalizirana. Ova se poruka može prikazati vrlo brzo, stoga morate pratiti zaslon i odmah pritisnut F2. Ako pritisnete F2 prije nego što se pojavi poruka F2, taj pritisak tipke neće vrijediti. Ako čekate predugo i pojavi se logotip operativnog sustava, nastavite čekati sve dok ne vidite operacijski sustav na radnoj površini. Potom, isključite računalo i pokušajte ponovno.

## Opcije programa za postavljanje sustava

**NAPOMENA:** Ovisno o računalu i instaliranim uređajima, stavke navedene u ovom odjeljku možda će se prikazati, a možda i neće.

**Tablica 4. Opcije za postavljanje sustava – Glavni izbornik**

### Glavno

System Time	Prikazuje trenutno vrijeme u formatu hh:mm:ss.
System Date	Prikazuje trenutni datum u formatu mm/dd/yyyy
BIOS Version	Prikazuje broj verzije BIOS-a.
Product Name	Prikazuje naziv proizvoda.
Service Tag	Omogućuje unos servisne oznake računala. Allows you to enter the service tag of your computer.
Asset Tag	Prikazuje oznaku računala.
CPU Type	Prikazuje vrstu procesora
CPU Speed	Prikazuje brzinu procesora.
CPU ID	Prikazuje identifikacijski kôd procesora.
CPU Cache	
L1 Cache	Prikazuje veličinu L1 predmemorije.
L2 Cache	Prikazuje veličinu L2 predmemorije.
L3 Cache	Prikazuje veličinu L3 predmemorije.
First HDD	Prikazuje vrstu ugrađenog tvrdog pogona.
SATA ODD	Prikazuje vrstu ugrađenog optičkog pogona.
M.2 PCIe SSD	Prikazuje vrstu ugrađenog SSD-a.

**Tablica 4. Opcije za postavljanje sustava – Glavni izbornik**

System Memory	Prikazuje ukupnu instaliranu količinu memorije na računalu.
Memory Speed	Prikazuje brzinu memorije.

**Tablica 5. Opcije za postavljanje sustava – izbornik Napredno**

### Napredno

#### Advanced BIOS Features (Napredne značajke BIOS-a)

Intel SpeedStep Technology	Omogućuje uključivanje i isključivanje tehnologije Intel SpeedStep. Zadana postavka: Enabled (Omogućeno). <b>NAPOMENA:</b> Ako je ova opcija omogućena, brzina sata procesora i napon jezgre dinamički se prilagođavaju opterećenju procesora.
Virtualization	Omogućuje uključivanje i isključivanje Intelove tehnologije virtualizacije. Zadana postavka: Enabled (Omogućeno)
VT for Direct I/O	Omogućuje uključivanje ili isključivanje Intelove tehnologije virtualizacije za izravni ulaz/izlaz.

**Tablica 5. Opcije za postavljanje sustava – izbornik Napredno (nastavak)**

<b>Napredno</b>	
SATA Operation	Zadana postavka: Enabled (Omogućeno) Omogućuje vam da konfigurirate način rada integriranog SATA upravljačkog uređaja za tvrdi pogon.
Tehnologija Intel Ready Mode	Omogućuje uključivanje i isključivanje tehnologije Intel Ready Mode. Zadana postavka: Enabled (Omogućeno)
Intel Software Guard Extensions	Omogućuje uključivanje i isključivanje značajke Intel Software Guard Extensions.
BIOS Recovery from Hard Drive	Omogućuje i onemogućuje oporavak BIOS-a s tvrdog diska. Zadana postavka: Enabled (Omogućeno)
BIOS Auto-Recovery	BIOS auto-recovery automatski oporavlja BIOS bez intervencije korisnika. Zadana postavka: Disabled (Onemogućeno)
Always perform integrity check	Omogućuje uključivanje i isključivanje provjere integriteta. Zadana postavka: Disabled (Onemogućeno)
<b>USB Configuration (USB konfiguracija)</b>	
Front USB Ports	Omogućuje vam da omogućite ili onemogućite prednje USB priključke.
Rear USB Ports	Omogućuje vam da omogućite ili onemogućite stražnje USB priključke.
<b>Power Options (Opcije napajanja)</b>	
Numlock Key	Omogućuje vam da postavite status tipke Num Lock tijekom podizanja sustava na Uključeno ili Isključeno.
Wake Up by Integrated LAN	Omogućuje podizanje sustava posebnim LAN signalima.
AC Recovery	Postavljanje radnje koju će računalo izvršiti nakon ponovne uspostave napajanja.
Deep Sleep Control	Omogućuje vam da odredite kontrole kad je omogućeno duboko spavanje.
USB Wake Support (S3)	Omogućite pokretanje računala iz stanja pripravnosti USB uređajima.
USB PowerShare (S4/S5)	Omogućuje punjenje vanjskih uređaja.
USB PowerShare Wake Support (S4/S5)	Omogućuje pokretanje sustava iz stanja pripravnosti USB uređajima.
Auto Power On	
Auto Power On Mode	Omogućuje postavljanje automatskog uključivanja računala svakog dana ili na odabrani datum. Ova opcija može se konfigurirati samo ako se Auto On Time (Vrijeme automatskog uključivanja) postavi na Enabled Everyday (Omogućeno svaki dan) ili Selected Day (Odabrani dan).
Auto Power On Date	Omogućuje vam da odredite datum na koji će se računalo automatski uključiti. Ova opcija može se konfigurirati samo ako je automatsko uključivanje postavljeno na Enabled 1 to 31 (Omogućeno 1 do 31).
Auto Power On Time	Omogućuje vam da odredite vrijeme u koje se računalo mora automatski uključiti. Ova opcija može se konfigurirati samo ako je opcija Auto Power On (Automatsko uključivanje) postavljena na Enabled hh:mm:ss (Omogućeno hh:mm:ss).

**Tablica 5. Opcije za postavljanje sustava – izbornik Napredno (nastavak)**

<b>Napredno</b>	
<b>SupportAssist System Resolution (Razlučivost sustava SupportAssist)</b>	
Auto OS Recovery Threshold	Upravljaite tijekom automatskog pokretanja za konzolu SupportAssist System Resolution i za alat Dell OS Recovery.
SupportAssist OS Recovery	Omogućuje/onemogućuje tijek pokretanja sustava za alat za vraćanje operativnog sustava SupportAssist u slučaju određenih pogrešaka sustava.
<b>Performance Options (Opcije performansi)</b>	
Značajka Overclockinga	
Core Over Clocking Level	Omogućite ili onemogućite procesorsko podešavanje „flex omjera“ i napona u turbo načinu.
Core Ratio Limit Override	Omogućuje postavljanje ograničenja omjera jezgre.
Single Core	Omogućuje odabir jedne jezgre ili više jezgri.
Core Voltage Mode	Omogućuje odabir između prilagodivog načina i načina prekoračenja napona.
Core Voltage Offset	Omogućuje postavljanje vrijednosti prekoračenja napona jezgre.
Long Duration PWR Limit	Omogućuje postavljanje ograničenja napajanja u turbo načinu.
Short Duration PWR Limit Options	Omogućuje postavljanje ograničenja napajanja u turbo načinu.

**Tablica 6. Opcije postavljanja sustava — izbornik Security (Sigurnost)**

<b>Security (Sigurnost)</b>	
Unlock setup	Prikazuje je li podešavanje otključano.
Admin Password Status	Prikazuje je li postavljena lozinka administratora.
System Password Status	Prikazuje je li postavljena lozinka sustava.
HDD Password Status	Prikazuje je li postavljena lozinka tvrdog diska.
Admin Password	Prikazuje lozinku administratora.
System Password	Prikazuje lozinku sustava.
HDD Password	Prikazuje lozinku tvrdog diska.
Password Change	Omogućuje da uključite ili isključite lozinku sustava ili promjene lozinke HDD-a. Zadana postavka: Permitted (Odobreno)
Computrace	Omogućuje/onemogućuje sučelje modula BIOS-a izborne usluge Computrace iz Absolute Softwarea.
Firmware TPM	Omogućuje/onemogućuje Firmware TPM. Zadana postavka: Enabled (Omogućeno).
UEFI Firmware Capsule Updates	Omogućuje/onemogućuje ažuriranja BIOS-a putem paketa ažuriranja UEFI kapsule. Zadana postavka: Enabled (Omogućeno).

**Tablica 7. Opcije za postavljanje sustava – izbornik Boot (Pokretanje)**

<b>Boot (Pokretanje sustava)</b>	
Boot List Option	Prikazuje dostupne uređaje za pokretanje sustava.
File Browser Add Boot Option	Omogućuje postavljanje puta pokretanja na popisu opcija pokretanja sustava.

**Tablica 7. Opcije za postavljanje sustava – izbornik Boot (Pokretanje) (nastavak)**

Boot (Pokretanje sustava)	
File Browser Del Boot Option	Omogućuje brisanje puta pokretanja na popisu opcija pokretanja sustava.
Secure Boot Mode	Omogućuje ili onemogućuje kontrolu sigurnog podizanja sustava.
Load Legacy Option ROM	Omogućuje ili onemogućuje naslijeđeni ROM.
Boot Option Priorities	Prikazuje dostupne uređaje za pokretanje sustava.
Boot Option #1	Prikazuje prvi uređaj za podizanje sustava. Zadano: UEFI: Windows Boot Manager.
Boot Option Priorities	Prikazuje drugi uređaj za podizanje sustava. Zadano: Onboard NIC Device (Ugrađeni NIC uređaj).
Boot Option #3	Prikazuje treći uređaj za podizanje sustava. Zadano: Onboard NIC Device (Ugrađeni NIC uređaj).

**Tablica 8. Opcije za postavljanje sustava – izbornik Izlaz**

Save & Exit (Čuvanje i izlaz)	
Save Changes and Reset	Omogućuje izlaz iz postavljanja sustava i spremanje promjena.
Discard Changes and Reset	Omogućuje izlaz iz postavljanja sustava i učitavanje prethodnih vrijednosti za sve postavke sustava.
Restore Defaults	Omogućuje učitavanje zadanih vrijednosti za sve postavke sustava.
Discard Changes	Omogućuje izlaz bez spremanja promjena.
Save Changes	Omogućuje spremanje promjena.

## Zaporka sustava i postavljanja

**Tablica 9. Zaporka sustava i postavljanja**

Vrsta zaporka	Opis
Zaporka sustava	Zaporka koju morate upisati za prijavu u sustav.
Zaporka za postavljanje	Zaporka koju morate unijeti za pristup i vršenje promjena u postavkama BIOS-a računala.

Možete izraditi zaporku sustava i zaporku za postavljanje kako biste osigurali računalo.

 **OPREZ:** Značajka zaporka omogućuje osnovnu razinu sigurnosti za podatke na vašem računalu.

 **OPREZ:** Svatko može pristupiti podacima spremljenim na vašem računalu ako nisu zaključani i ostavljeni bez nadzora.

 **NAPOMENA:** Značajka Zaporka sustava i postavljanja je onemogućena.

## Dodjeljivanje zaporka za postavljanje sustava

Možete dodijeliti novu **System or Admin Password (Zaporku sustava ili administratora)** samo kad je status **Not Set (Nije postavljeno)**.

Za ulaz u program za postavljanje sustava pritisnite F2 odmah nakon uključivanja ili ponovnog podizanja sustava.

1. U zaslonu **System BIOS (BIOS sustava)** ili **System Setup (Programa za postavljanje sustava)**, odaberite **Security (Sigurnost)** i pritisnite Enter.

Prikazuje se zaslon **Security (Sigurnost)**.

2. Odaberite **System/Admin Password (Zaporka sustava/administratora)** i izradite zaporku u polju **Enter the new password (Unos nove zaporkе)**.

Koristite sljedeće upute za pridruživanje zaporkе sustava:

- Zaporka može imati da 32 znamenke.
- Zaporka može sadržavati brojeve od 0 do 9.
- Važe se samo mala slova, velika slova nisu dopuštena.
- Dopštene su samo sljedeće posebne znamenke: razmak, ("), (+), (,), (-), (.), (/), (:), ([), (\), (]), (^).

3. Upišite zaporku sustava koju ste ranije unijeli u polje **Confirm new password (Potvrdi novu zaporku)** i kliknite na **OK (U redu)**.
4. Pritisnite Esc i poruka od vas traži da spremite promjene.
5. Pritisnite Y za spremanje promjena.  
Računalo se ponovno pokreće.

## Brisanje ili promjena postojeće zaporkе za postavljanje sustava

Provjerite je li **Password Status (status zaporkе)** Unlocked (Otključano) (u postavkama sustava) prije nego što pokušate izbrisati ili promijeniti postojeću zaporku sustava i/ili postavljanja. Ne možete izbrisati ili promijeniti postojeću zaporku sustava ili postavljanja ako je **Password Status (status zaporkе)** Locked (Zaključano).

Za ulaz u program za postavljanje sustava pritisnite F2 odmah nakon uključivanja ili ponovnog podizanja sustava.

1. U zaslonu **System BIOS (BIOS sustava)** ili **System Setup (Program za postavljanje sustava)**, odaberite **System Security (Sigurnost sustava)** i pritisnite Enter.  
Prikazuje se zaslon **System Security (Sigurnost sustava)**.
2. U zaslonu **System Security (Sigurnost sustava)** potvrdite da je **Password Status (Status zaporkе) Unlocked (Otključano)**.
3. Odaberite **System Password (Zaporku sustava)**, dodajte ili obrišite postojeću zaporku sustava i pritisnite Enter ili Tab.
4. Odaberite **Setup Password (Zaporku postavljanja)**, dodajte ili obrišite postojeću zaporku postavljanja i pritisnite Enter ili Tab.  
**i** **NAPOMENA: Ako promijenite zaporku sustava i/ili postavljanja, ponovno unesite novu zaporku na upit. Ako izbrišete zaporku sustava i/ili postavljanja, potvrdite brisanje na upit.**
5. Pritisnite Esc i poruka od vas traži da spremite promjene.
6. Pritisnite Y za spremanje promjena i izlaz iz programa za postavljanje sustava.  
Računalo se ponovo pokreće.

## Brisanje postavki CMOS-a

- i** **NAPOMENA: Prije rada na unutrašnjosti računala pročitajte sigurnosne upute koje ste dobili s računalom i slijedite korake u Prije rada na unutrašnjosti vašeg računala. Nakon rada na unutrašnjosti vašeg računala, slijedite upute u Nakon rada na unutrašnjosti vašeg računala. Za dodatne sigurnosne informacije pogledate sukladnost sa zakonskim odredbama na [www.dell.com/regulatory\\_compliance](http://www.dell.com/regulatory_compliance).**

## Predradnje

1. Uklonite [desni poklopac](#).
2. Slijedite postupak od 1. do 3. koraka u odjeljku „[Uklanjanje napajanja](#)“.

## Postupak

1. Pronađite CMOS premosnik za resetiranje (CMCLR) na matičnoj ploči.  
**i** **NAPOMENA: Za više informacija o lokaciji CMOS premosnika pregledajte „Komponente matične ploče“.**
2. Uklonite kabel napajanja.
3. Uklonite utikač premosnika iz pinova premosnika za zaporku (PSWD) i spojite ga na pinove CMOS premosnike.
4. Pričekajte 5 sekundi i zatim ponovo postavite utikač na pinove premosnika lozinke (PSWD).

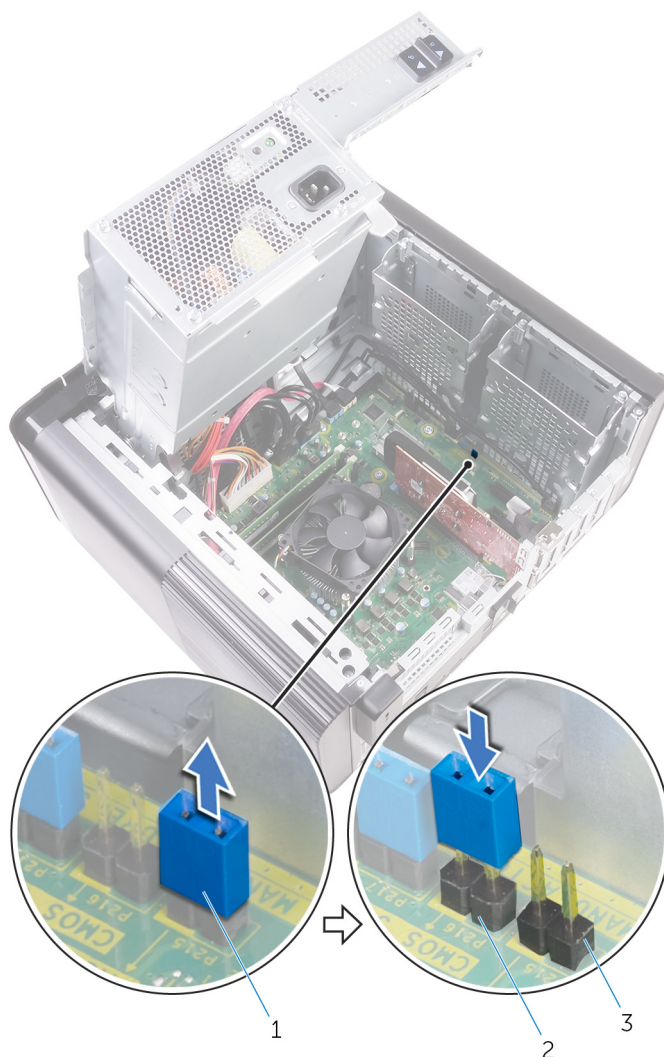

**Slika 43. Brisanje CMOS-a**

- a. utikač prenosnika
- b. Pinovi CMOS prenosnika
- c. pinovi prenosnika lozinke (PSWD)

## Koraci nakon postupka

1. Ponovo postavite [desni poklopac](#).
2. Slijedite postupak od 9. do 10. koraka u odjeljku „[Ponovno postavljanje jedinice napajanja](#)“.

## Brisanje zaboravljenih zaporki

**NAPOMENA:** Prije rada na unutrašnjosti računala pročitajte sigurnosne upute koje ste dobili s računalom i slijedite korake u [Prije rada na unutrašnjosti vašeg računala](#). Nakon rada na unutrašnjosti vašeg računala, slijedite upute u [Nakon rada na unutrašnjosti vašeg računala](#). Za dodatne sigurnosne informacije pogledate sukladnost sa zakonskim odredbama na [www.dell.com/regulatory\\_compliance](http://www.dell.com/regulatory_compliance).

## Predradnje

1. Uklonite [desni poklopac](#).
2. Slijedite postupak od 1. do 3. koraka u odjeljku „[Uklanjanje napajanja](#)“.

## Postupak

1. Pronađite preosnik za resetiranje lozinke (PSWD) na matičnoj ploči.

**i** **NAPOMENA:** Za više informacija o lokaciji preosnika za resetiranje lozinke pregledajte „Komponente matične ploče”.

2. Uklonite utikač preosnika iz preosnika za zaporku.

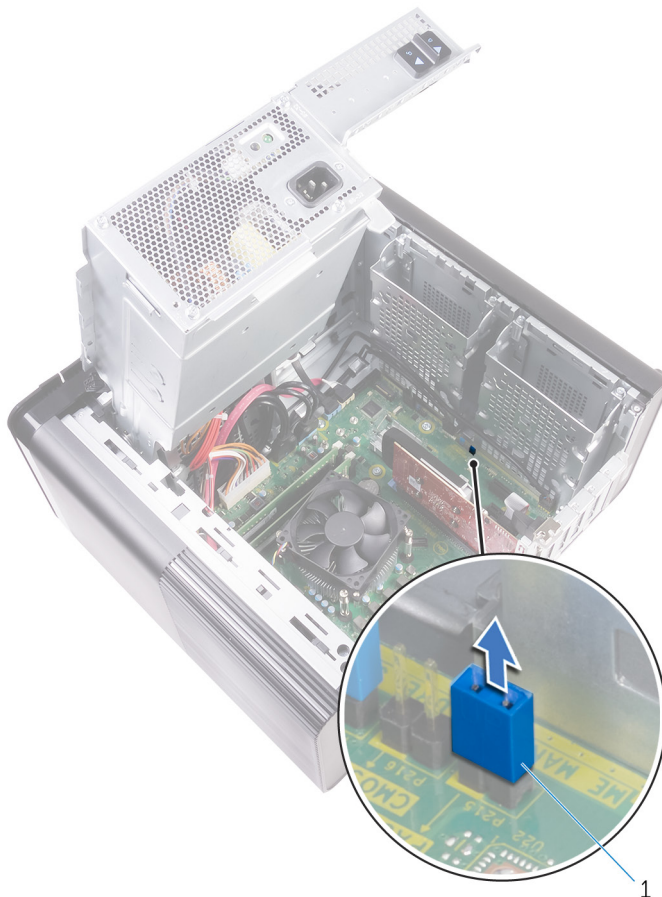

**Slika 44. Uklanjanje utikača preosnika**

- a. utikač preosnika
3. Uključite sustav bez utikača preosnika kako bi se izbrisala lozinka.
  4. Pričekajte dok se ne učita radna površina, a zatim isključite sustav i ponovo postavite utikač preosnika na njegovo mjesto.

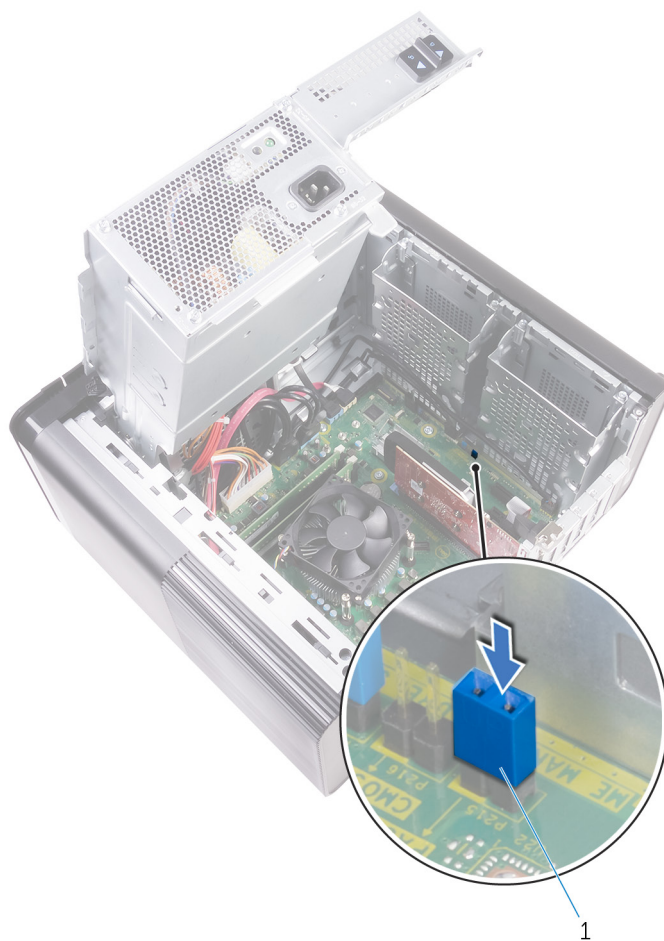

**Slika 45. Brisanje zaporke**

a. utikač premosnika

## Koraci nakon postupka

1. Ponovo postavite [desni poklopac](#).
2. Slijedite postupak od 9. do 10. koraka u odjeljku „[Ponovno postavljanje jedinice napajanja](#)“.

## Rješavanje problema

### Dijagnostika poboljšanog testiranja računala prije podizanja sustava (ePSA)

ePSA dijagnostika (poznata i kao dijagnostika sustava) izvršava cjelovitu provjeru hardvera. ePSA dijagnostika ugrađena je u BIOS i BIOS je interno pokreće. Ugrađena dijagnostika sustava pruža skup opcija za određene uređaje ili grupe uređaja koje vam omogućuju da:

- automatski pokrenete testove ili u interaktivnom načinu rada
- ponovite testove
- prikažete ili spremite rezultate testa
- pokrenete temeljite testove za uvođenje dodatnih opcija testiranja radi pružanja dodatnih informacija o uređajima u kvaru
- pregledate poruke o statusu koje vas informiraju ako su testovi uspješno završeni
- pregledate poruke o pogreškama koje vas informiraju o problemima do kojih je došlo tijekom testiranja

**i** **NAPOMENA:** Neki testovi za određene uređaje zahtijevaju interakciju s korisnikom. Uvijek budite pri računalnom terminalu prilikom izvođenja dijagnostičkih testova.

### Pokretanje ePSA dijagnostike

Pokrenite dijagnostičko podizanje nekom od dolje navedenih metoda:

1. Uključite računalo.
2. Dok se računalo pokreće, pritisnite tipku F12 kada se prikaže Dell logotip.
3. Na zaslonu izbornika podizanja koristite strelice gore/dolje za odabir opcije **Diagnostics** (Dijagnostika) i zatim pritisnite **Enter**.

**i** **NAPOMENA:** Prikazan je prozor **Enhanced Pre-boot System Assessment (Poboljšano testiranje računala prije podizanja sustava)**, koji prikazuje popis svih uređaja otkrivenih u računalu. Dijagnostika pokreće testove na svim otkrivenim uređajima.

4. Pritisnite strelicu u donjem desnom kutu da biste otišli na popis stranica. Otkrivene stavke navedene su i testirane.
5. Ako želite pokrenuti dijagnostički test na određenom uređaju pritisnite Esc i kliknite na **Yes (Da)** kako biste zaustavili dijagnostički test.
6. Odaberite uređaj s lijeve ploče i kliknite na **Run Tests (Pokreni testove)**.
7. Ako postoje neki problemi, prikazuju se kodovi pogreške. Zabilježite kôd pogreške i obratite se tvrtki Dell.

### Dijagnostike

Računalni POST (Samotestiranje napajanja) osigurava da udovoljava osnovnim zahtjevima računala te da hardver odgovarajuće radi prije početka postupka podizanja sustava. Ako računalo prođe POST, računalo se nastavlja podizati u normalnom načinu rada. Međutim, ako računalo ne prođe POST, računalo emitira niz kodova lampica tijekom podizanja. Lampica sustava ugrađena je u tipku napajanja.

Sljedeća tablica prikazuje različite uzorke svjetla i što označavaju.

**Tablica 10. Dijagnostike**

Broj treperenja LED lampice	Opis problema
1	Matična ploča: kvar BIOS-a i ROM-a
2	Memorija ili RAM nije pronađen
3	Pogreška matične ploče ili seta čipova

Tablica 10. Dijagnostike (nastavak)

Broj treperenja LED lampice	Opis problema
4	Kvar memorije ili RAM-a
5	Pogreška baterije CMOS-a
6	Kvar video kartice ili čipa
7	Kvar CPU-a
2,1	Kvar matične ploče
2,2	Memorija/RAM nije pronađen, matična ploča, PSU
2,3	Kvar matične ploče, memorije ili procesora
3,6	Slika za oporavak nije pronađena
3,7	Slika za oporavak je pronađena ali nije valjana

## Ažuriranje BIOS-a flashanjem (USB ključ)

1. Slijedite postupak od 1. do 7. koraka u odlomku „Ažuriranje BIOS-a flashiranjem” kako biste preuzeli najnoviji program za postavljanje BIOS-a.
2. Stvorite USB pogon za podizanje sustava. Za više pojedinosti pogledajte članak baze znanja pod oznakom [SLN143196](http://www.dell.com/support) na adresi [www.dell.com/support](http://www.dell.com/support).
3. Kopirajte program za postavljanje BIOS-a na USB pogon za podizanje sustava.
4. Priključite USB pogon za podizanje sustava na računalo kojem je potrebno ažuriranje BIOS-a.
5. Ponovno pokrenite računalo i pritisnite **F12** kada se na zaslonu pojavi Dellov logotip.
6. Podignite sustav s USB pogona iz **jednokratnog izbornika za podizanje sustava**.
7. Unesite naziv datoteke programa za postavljanje BIOS-a i pritisnite **Enter**.
8. Pojavit će se **BIOS Update Utility (Uslužni program za ažuriranje BIOS-a)**. Slijedite upute na zaslonu za dovršetak ažuriranja BIOS-a.

## Ažuriranje BIOS-a Flash postupkom

Možda ćete trebati ažurirati BIOS kad ažuriranje bude dostupno ili nakon zamjene matične ploče.

Slijedite ove upute za ažuriranje BIOS-a flash postupkom:

1. Uključite računalo.
2. Idite na [www.dell.com/support](http://www.dell.com/support).
3. Kliknite **Product support** (Podrška proizvodu), upišite servisnu oznaku računala i kliknite **Send** (Pošalji).



**NAPOMENA:** Ako nemate servisnu oznaku, koristite funkciju automatskog otkrivanja ili ručno pretražite za svoj model računala.

4. Kliknite ili dotaknite **Upravljački programi i preuzimanja > Pronađi ih sam**.
5. Odaberite operacijski sustav koji je instaliran na vašem računalu.
6. Pomaknite se prema dolje i proširite **BIOS**.
7. Kliknite **Preuzmi** za preuzimanje najnovije verzije BIOS-a za vaše računalo.
8. Po završetku preuzimanja, navigirajte do mape gdje ste spremili datoteku za ažuriranje BIOS-a.
9. Dva puta kliknite ikonu datoteke za ažuriranje BIOS-a i slijedite upute na zaslonu.

## Opcije medija sigurnosne pohrane i oporavka

Preporučujemo da izradite medij za oporavak radi rješavanja i ispravljanja eventualnih problema sa sustavom Windows. Dell predlaže više opcija za oporavak Windows operacijskog sustava na Dell PC-u. Za više informacija pogledajte [Opcije Dellovog sigurnosnog kopiranja i oporavka Windowsa](#).

# Ugrađeno samotestiranje napajanja (Built-in Self Test - BIST)

XPS 8930 podržava novo ugrađeno samotestiranje napajanja (BIST). Sada možete obaviti BIST tako da priključite kabel napajanja na jedinicu napajanja.

1. Isključite računalo.
2. Iskopčajte kabel napajanja iz jedinice napajanja i pričekajte 15 sekundi.
3. Nakon 15 sekundi priključite kabel napajanja na jedinicu napajanja.
  - Ako lampica svijetli 3 sekunde, a zatim se isključi, to znači da je jedinica napajanja ispravna. Nastavite s postupcima otklanjanja poteškoća za druge uređaje.
  - Ako se lampica ne uključuje, to upućuje na problem s hardverom.

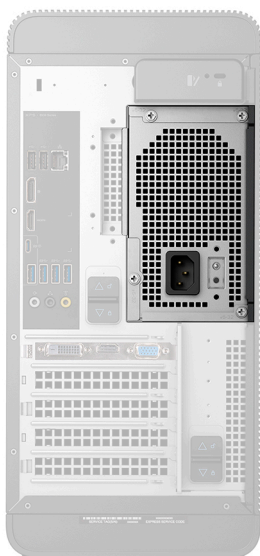

## Koraci provjere neispravnosti jedinice napajanja

1. Iskopčajte kabel napajanja iz jedinice napajanja.

**OPREZ:** Prije pristupanja komponentama unutar računala provjerite jeste li poduzeli odgovarajuće mjere sigurnosti. Prije nego što pristupite jedinici napajanja i njezinim kabelima, pregledajte upute za uklanjanje i ponovno postavljanje u servisnom priručniku.

2. Iskopčajte kabele jedinice napajanja od matične ploče.
3. Priključite kabel napajanja na jedinicu napajanja.
  - Ako lampica svijetli 3 sekunde, a zatim se isključi, to znači da je jedinica napajanja ispravna. Nastavite s postupcima otklanjanja poteškoća za druge uređaje.
  - Ako se lampica ne uključuje, to znači da je jedinica napajanja neispravna. Ponovo postavite samo jedinicu napajanja.

## Uključivanje i isključivanje funkcije Wi-Fi

Ako vaše računalo ne može pristupiti internetu zbog problema s povezivanjem s Wi-Fi mrežom, isključite i uključite Wi-Fi. U sljedećem postupku pronaći ćete upute za uključivanje i isključivanje funkcije Wi-Fi:

**NAPOMENA:** Neki pružatelji internetske usluge nude kombinirani uređaj modema i usmjerivača.

1. Isključite računalo.
2. Isključite modem.
3. Isključite bežični usmjerivač.
4. Pričekajte 30 sekundi.



5. Uključite bežični usmjerivač.
6. Uključite modem.
7. Uključite računalo.

# Dobivanje pomoći i kontaktiranje tvrtke Dell

## Izvori za samopomoć

Informacije i pomoć o Dell proizvodima i uslugama korištenjem ovih mrežnih izvora za samopomoć:

Tablica 11. Izvori za samopomoć

Izvori za samopomoć	Lokacija resursa
Informacije o Dell proizvodima i uslugama	<a href="http://www.dell.com">www.dell.com</a>
My Dell	
Savjeti	
Kontaktirajte podršku	U Windows tražilici upišite <code>Contact Support</code> , pa pritisnite Enter.
Pomoć na mreži za operacijski sustav	<a href="http://www.dell.com/support/windows">www.dell.com/support/windows</a> <a href="http://www.dell.com/support/linux">www.dell.com/support/linux</a>
Informacije o rješavanju problema, korisničke priručnike, upute za postavljanje, specifikacije o proizvodu, blogovi s tehničkom pomoći, upravljački programi, ažuriranja softvera itd.	<a href="http://www.dell.com/support">www.dell.com/support</a>
Članci Dellove baze znanja koji pokrivaju različita računalna pitanja i nedoumice.	<ol style="list-style-type: none"> <li>1. Idite na <a href="https://www.dell.com/support/home/?app=knowledgebase">https://www.dell.com/support/home/?app=knowledgebase</a>.</li> <li>2. Unesite temu ili ključnu riječ u okvir <b>Search</b> (Pretraga).</li> <li>3. Kliknite <b>Search</b> (Traži) da biste dohvatili povezane članke.</li> </ol>
Saznajte više podataka o svojem proizvodu kako slijedi: <ul style="list-style-type: none"> <li>• Specifikacije proizvoda</li> <li>• Operacijski sustav</li> <li>• Postavljanje i upotreba proizvoda</li> <li>• Sigurnosno kopiranje podataka</li> <li>• Rješavanje problema i dijagnostika</li> <li>• Vraćanje sustava na tvorničke postavke i oporavak</li> <li>• Informacije o BIOS-u</li> </ul>	Pogledajte <i>Me and My Dell</i> (Ja i moj Dell) <a href="http://www.dell.com/support/manuals">www.dell.com/support/manuals</a> . Da biste pronašli relevantnu stranicu <i>Me and My Dell</i> (Ja i moj Dell) za svoj proizvod, utvrdite svoj uređaj na jedan od sljedećih načina: <ul style="list-style-type: none"> <li>• Odaberite <b>Detect Product</b> (Otkrij proizvod).</li> <li>• Pronađite svoj proizvod na padajućem izborniku u odjeljku <b>View Products</b> (Pregled proizvoda).</li> <li>• Unesite <b>Service Tag number</b> (broj servisne oznake) ili <b>Product ID</b> (ID proizvoda) u traku za pretraživanje.</li> </ul>

## Kontaktiranje tvrtke Dell

Za kontaktiranje tvrtke Dell radi prodaje, tehničke podrške ili problema s korisničkom službom, pogledajte [www.dell.com/contactdell](http://www.dell.com/contactdell).

 **NAPOMENA:** Dostupnost ovisi o državi i proizvodu, tako da neke usluge možda neće biti dostupne u vašoj zemlji.

 **NAPOMENA:** Ako nemate aktivnu vezu s internetom, podatke za kontakt možete naći na računu kojeg ste dobili prilikom kupnje proizvoda, otpremnici, računu ili katalogu proizvoda tvrtke Dell.