

XPS 8920

Servicemanual



Bemærk, forsigtig og advarsel

 **BEMÆRK:** En NOTE angiver vigtige oplysninger, som hjælper dig med at bruge computeren bedre.

 **FORSIGTIG:** FORSIGTIG angiver enten en mulig beskadigelse af hardware eller tab af data, og oplyser dig om, hvordan du kan undgå dette problem.

 **ADVARSEL:** ADVARSEL angiver risiko for tingskade, legemsbeskadigelse eller død.

© 2017-2020 Dell Inc. eller dets associerede selskaber. Alle rettigheder forbeholdes. Dell, EMC, og andre varemærker er varemærker tilhørende Dell Inc. eller deres associerede selskaber. Andre varemærker kan være varemærker for deres respektive ejere.

Indholdsfortegnelse

1 Før du udfører arbejde på computerens indvendige dele.....	9
Før du starter.....	9
Sikkerhedsinstruktioner.....	9
Anbefalet værktøj.....	10
Liste over skruer.....	10
2 Efter du har udført arbejde på computerens indvendige dele.....	12
3 Teknisk oversigt.....	13
Sådan ser computeren ud indvendigt.....	13
Systemkortkomponenter.....	13
4 Sådan fjernes højre sides dæksel.....	15
Procedure.....	15
5 Sådan genmonteres højre sides dæksel.....	16
Procedure.....	16
6 Fjernelse af frontfacetten	17
Forudsætninger.....	17
Procedure.....	17
7 Genmontering af frontfacetten.....	19
Procedure.....	19
Efterfølgende forudsætninger.....	19
8 Fjernelse af det optiske drev.....	20
Forudsætninger	20
Procedure.....	20
9 Genmontering af det optiske drev.....	24
Procedure.....	24
Efterfølgende forudsætninger.....	24
Efterfølgende forudsætninger.....	24
10 Sådan fjernes topdækslet.....	25
Forudsætninger.....	25
Procedure.....	25
11 Sådan genmonteres topdækslet.....	27
Procedure.....	27
Efterfølgende forudsætninger.....	27

12 Sådan fjernes bunddækslet.....	28
Forudsætninger.....	28
Procedure.....	28
13 Sådan genmonteres bunddækslet.....	30
Procedure.....	30
Efterfølgende forudsætninger.....	30
14 Fjernelse af den primære harddisk.....	31
Forudsætninger.....	31
Procedure (med tapper).....	31
15 Genmontering af den primære harddisk	33
Procedure (med tapper).....	33
Efterfølgende forudsætninger.....	33
16 Fjernelse af den primære harddisk.....	34
Forudsætninger.....	34
Procedure (med skruer).....	34
17 Genmontering af den primære harddisk	37
Procedure.....	37
Efterfølgende forudsætninger.....	37
18 Fjernelse af den sekundære harddisk.....	38
Forudsætninger.....	38
Procedure.....	38
19 Genmontering af den sekundære harddisk.....	40
Efterfølgende forudsætninger.....	40
Procedure.....	40
20 Fjernelse af solid-state-drevet.....	41
Forudsætninger.....	41
Procedure.....	41
21 Genmontering af solid-state-drevet.....	43
Procedure.....	43
Efterfølgende forudsætninger.....	44
22 Sådan fjernes strømforsyningsenheden.....	45
Forudsætninger.....	45
Procedure.....	45
23 Genmontering af strømforsyningsenheden.....	49
Procedure.....	49
Efterfølgende forudsætninger.....	49

24 Sådan fjernes møntcellebatteriet.....	50
Forudsætninger.....	50
Procedure.....	50
25 Genmontering af møntcellebatteriet.....	52
Procedure.....	52
Efterfølgende forudsætninger.....	52
26 Fjernelse af grafikkortet.....	53
Forudsætninger.....	53
Procedure.....	53
27 Genmontering af grafikkortet.....	55
Procedure.....	55
Efterfølgende forudsætninger.....	55
28 Sådan fjerner grafikkortene i fuld længde.....	56
Forudsætninger.....	56
Procedure.....	56
29 Sådan genmonteres grafikkortene i fuld længde.....	58
Procedure.....	58
Efterfølgende forudsætninger.....	58
30 Fjernelse af hukommelsesmodulerne.....	59
Forudsætninger.....	59
Procedure.....	59
31 Genmontering af hukommelsesmodulerne.....	61
Procedure.....	61
Efterfølgende forudsætninger.....	63
32 Fjernelse af strømknappmodulet.....	64
Forudsætninger.....	64
Procedure.....	64
33 Genmontering af strømknappmodulet.....	66
Procedure.....	66
Efterfølgende forudsætninger.....	66
34 Sådan fjernes øverste I/O-panel.....	67
Forudsætninger.....	67
Procedure.....	67
35 Sådan genmonteres øverste I/O-panel.....	70
Procedure.....	70
Efterfølgende forudsætninger.....	70

36 Sådan fjernes blæser og kølelegememodul.....	71
Forudsætninger.....	71
Procedure.....	71
37 Sådan genmonteres blæser og kølelegememodul.....	74
Procedure.....	74
Efterfølgende forudsætninger.....	74
38 Sådan fjernes VR-kølelegemet.....	75
Forudsætninger.....	75
Procedure.....	75
39 Genmontering af VR-kølelegemet.....	77
Procedure.....	77
Efterfølgende forudsætninger.....	77
40 Fjernelse af processorblæseren og kølelegememodulet.....	78
Forudsætninger.....	78
Procedure.....	78
41 Genmontering af processorblæseren og kølelegememodulet.....	80
Procedure.....	80
Efterfølgende forudsætninger.....	80
42 Fjernelse af chassisblæseren.....	81
Forudsætninger.....	81
Procedure.....	81
43 Genmontering af chassisblæseren.....	83
Procedure.....	83
Efterfølgende forudsætninger.....	83
44 Sådan fjernes processoren.....	84
Forudsætninger.....	84
Procedure.....	84
45 Genmontering af processoren.....	86
Procedure.....	86
Efterfølgende forudsætninger.....	87
46 Fjernelse af trådløs-kortet.....	88
Forudsætninger.....	88
Procedure.....	88
47 Genmontering af trådløs-kortet.....	89
Procedure.....	89
Efterfølgende forudsætninger.....	90

48 Sådan fjernes antennerne.....	91
Forudsætninger.....	91
Procedure.....	91
49 Sådan genmonteres antennerne.....	94
Procedure.....	94
Efterfølgende forudsætninger.....	94
50 Fjernelse af systemkortet.....	95
Forudsætninger.....	95
Procedure.....	95
51 Genmontering af systemkortet.....	97
Procedure.....	97
Efterfølgende forudsætninger.....	97
52 Hentning af drivere.....	98
Sådan hentes lyddriveren.....	98
Sådan hentes grafikdriveren.....	98
Sådan hentes USB 3.0-driveren.....	98
Sådan hentes Wi-Fi-driveren.....	99
Sådan hentes driveren til mediekortlæseren.....	99
Sådan hentes chipsætdriveren.....	99
Hentning af netværksdriveren.....	99
53 Systemopsætning.....	101
Boot Sequence (Bootrækkefølge).....	101
Navigationstaster.....	101
Oversigt over BIOS.....	102
Sådan åbnes BIOS-installationsprogrammet.....	102
Indstillinger i systeminstallationsmenuen.....	102
System and Setup Password (System- og installationsadgangskode).....	105
Tildeling af en systemopsætningsadgangskode.....	105
Sletter eller ændrer en eksisterende systemopsætningsadgangskode.....	105
Rydning af CMOS-indstillinger.....	106
Rydning af glemte adgangskoder.....	107
54 Fejlfinding.....	110
ePSA-diagnosticering (Enhanced Pre-Boot System Assessment).....	110
Kørsel af ePSA-diagnosticeringen.....	110
Diagnostics (Diagnosticering).....	110
Inddækning BIOS (USB-nøgle).....	111
Sådan opdateres BIOS'en.....	111
Backup-medie og genopretningsmuligheder.....	111
Integreret selvttest (BIST) til strømforsyningsenheden.....	112
Trin til at bekræfte, at strømforsyningsenheden er defekt.....	112
Wi-fi strømcyklus.....	112

55 Rekvirere hjælp og kontakte Dell.....	114
---	------------

Før du udfører arbejde på computerens indvendige dele



 **BEMÆRK:** Billederne i dette dokument kan afvige fra din computer afhængigt af den bestilte konfiguration.

Emner:

- Før du starter
- Sikkerhedsinstruktioner
- Anbefalet værktøj
- Liste over skruer

Før du starter

GUID-D1AE8571-3E47-4D09-AD7C-6AB2F8F0541F

1. Gem og luk alle åbne filer, og luk alle åbne programmer.
2. Sluk computeren. Klik på **Start**  **Tænd/sluk Luk computeren.**
 -  **BEMÆRK:** Hvis du bruger et andet operativsystem, se i dokumentationen for dit operativsystem for vejledning ved nedlukning.
3. Tag stikkene til computeren og alle tilsluttede enheder ud af stikkontakterne.
4. Frakobl alle tilsluttede netværksenheder og perifert udstyr så som tastatur, mus og skærm fra computeren.
5. Fjern alle medie kort og optiske diske fra computeren, hvis relevant.
6. Tryk på strømknappen i 5 sekunder, efter stikket er taget ud af stikkontakten, for at jorde systemkortet.

Sikkerhedsinstruktioner

GUID-71128823-CE64-4E17-9439-DEE95AF668C4

Følg sikkerhedsinstruktionerne med henblik på din egen sikkerhed og for at beskytte computeren og arbejdsmiljøet mod mulige skader. Med mindre andet er beskrevet, det antages, at du har læst sikkerhedsvejledningen, der blev leveret med din computer.

 **BEMÆRK:** Før du arbejder med computerens indvendige dele, skal du læse de sikkerhedsinstruktioner, der fulgte med computeren. For flere oplysninger om bedste praksis for sikkerhed, se hjemmesiden Regulatory Compliance på www.dell.com/regulatory_compliance.

 **BEMÆRK:** Alle strømkilder frakobles, inden computerens dæksel eller paneler åbnes. Når du er færdig med at arbejde med computerens indre dele, skal du genmontere alle dæksler, paneler og skruer, inden der tilsluttes til en stikkontakt.

 **FORSIGTIG:** Undgå, at computeren beskadiges ved at sikre et fladt og rent arbejdsbord.

 **FORSIGTIG:** Komponenter og kort skal behandles forsigtigt. Rør ikke ved kortenes komponenter eller kontaktområder. Hold et kort i kanterne eller i dets metalbeslag. Hold en komponent som f.eks. en processor ved dens kanter og ikke ved dens ben.

 **FORSIGTIG:** Du skal kun udføre fejlfinding og reparation som autoriseret eller under vejledning af Dells tekniske team. Skade på grund af servicering, som ikke er godkendt af Dell, er ikke dækket af garantien. Se sikkerhedsinstruktionerne der fulgte med produktet, eller på www.dell.com/regulatory_compliance.

FORSIGTIG: Før du rører ved noget inde i computeren, skal du bruge en jordingsrem eller periodisk røre ved en umalet metaloverflade, såsom metalet på bagsiden af computeren. Mens du arbejder, skal du med jævne mellemrum røre en umalet metaloverflade for på den måde at fjerne statisk elektricitet, der kan skade de interne komponenter.

FORSIGTIG: Når du frakobler et kabel, skal du tage fat i dets stik eller dets trækflig og ikke i selve kablet. Nogle kabler har stik med låsetappe eller tommelskruer, som du skal frigøre, før du tager kablet ud. Når kabler frakobles, skal du sikre dig, at de flugter, så benene på stikkene ikke bøjes. Når kabler tilsluttes, skal du sikre dig, at portene og stikkene flugter og sidder rigtigt i forhold til hinanden.

FORSIGTIG: Tryk for at skubbe eventuelle installerede kort ud af mediekortlæseren.

BEMÆRK: Computerens og visse komponenters farve kan afvige fra, hvad der vist i dette dokument.

Anbefalet værktøj

GUID-9E93C3A9-BB60-4113-BE84-553F73393E03

Procedurerne i dette dokument kræver eventuelt følgende værktøj:











- Phillips-skruestrækker nr. 1
- Stjerneskruestrækker nr. 2
- Plastikpen



Liste over skruer

GUID-FA888C3D-2FA8-479D-98DB-D7B3F27035D7

Den følgende tabel giver en liste over de skruer, du skal bruge til at fastgøre de forskellige komponenter i computeren.

Tabel 1. Liste over skruer

Komponent	Fastgjort til	Skruetype	Antal	Billede af skrue
Harddisk	Harddiskbeslag	#6-32 x 1/4"	4	
Harddiskkabinet	Chassis	#6-32 x 1/4"	6 (to installeret per harddiskkabinet)	
Strømforsyningsbeslag	Chassis	#6-32 x 1/4"	2	
Strømforsyningsenhed	Chassis	#6-32 x 1/4"	4	
Blæser	Kølelegememodul	#6-32 x 1/4"	3	
Chassisblæser	Chassis	#6-32 x 1/4"	1	
Strømknapmodul	Toppanel	#6-32 x 1/4"	1	
Solid-state-drev	Systemkort	M2x2,5	1	
Trådløs-kort	Systemkort	M2x2,5	1	
Øverste I/O-panel	Chassis	#6-32 x 1/4"	4	

Komponent	Fastgjort til	Skruetype	Antal	Billede af skrue
Optisk drev	Optisk drevbeslag	M2x2,5	1	
Systemkort	Chassis	#6-32 x 1/4"	8	

Efter du har udført arbejde på computerens indvendige dele

 **FORSIGTIG:** Det kan beskadige computeren alvorligt at efterlade bortkomne eller løse skruer inde i computeren.

1. Genmonter alle skruer, og sørg for, at der ikke findes nogen løse skruer inde i computeren.
2. Tilslut alle eksterne enheder, perifert udstyr eller kabler, som du fjernede, før du begyndte at arbejde med computeren.
3. Genplacer alle mediekort, diske, eller alle andre dele, som du fjernede, før du begyndte at arbejde med computeren.
4. Tilslut computeren og alle tilsluttede enheder til deres stikkontakter.
5. Tænd computeren.

Teknisk oversigt

BEMÆRK: Før du arbejder med computerens indvendige dele, skal du læse de sikkerhedsinstruktioner, der fulgte med computeren, og følge trinene i [Før du arbejder med computerens indvendige dele](#). Efter du har arbejdet på computerens indvendige dele, følg vejledningen i [Efter du har udført arbejde på computerens indvendige dele](#). For flere oplysninger om bedste praksis for sikkerhed, se hjemmesiden Regulatory Compliance på www.dell.com/regulatory_compliance.

Emner:

- [Sådan ser computeren ud indvendigt](#)
- [Systemkortkomponenter](#)

Sådan ser computeren ud indvendigt

GUID-448B3EEF-B478-4D2D-A745-D7DA94EB263E

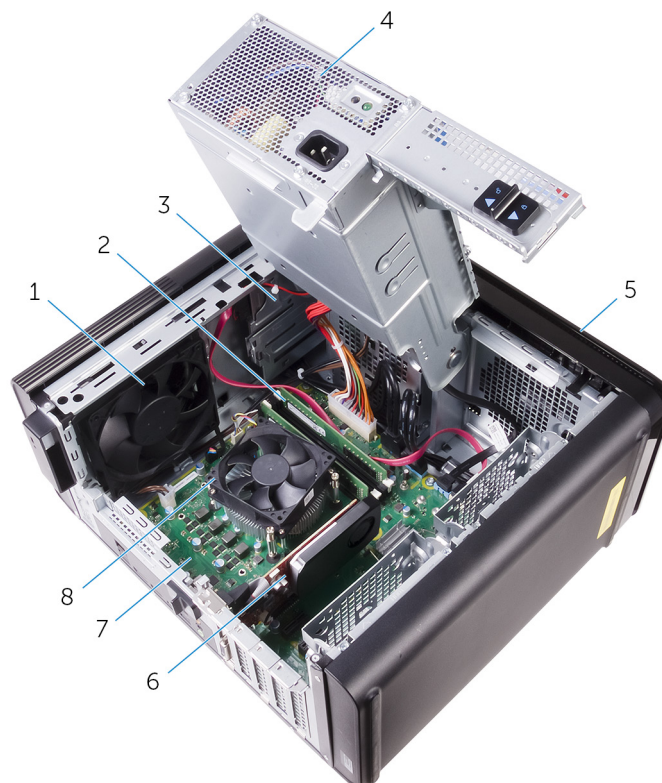

- | | |
|------------------|--|
| 1. chassisblæser | 2. hukommelsesmoduler |
| 3. optisk drev | 4. strømforsyningsenhed |
| 5. frontfacet | 6. grafikkort |
| 7. systemkort | 8. processorbblæser og kølelegememodul |

Systemkortkomponenter

GUID-09138897-CBE9-49C8-B4BA-9882357209CF

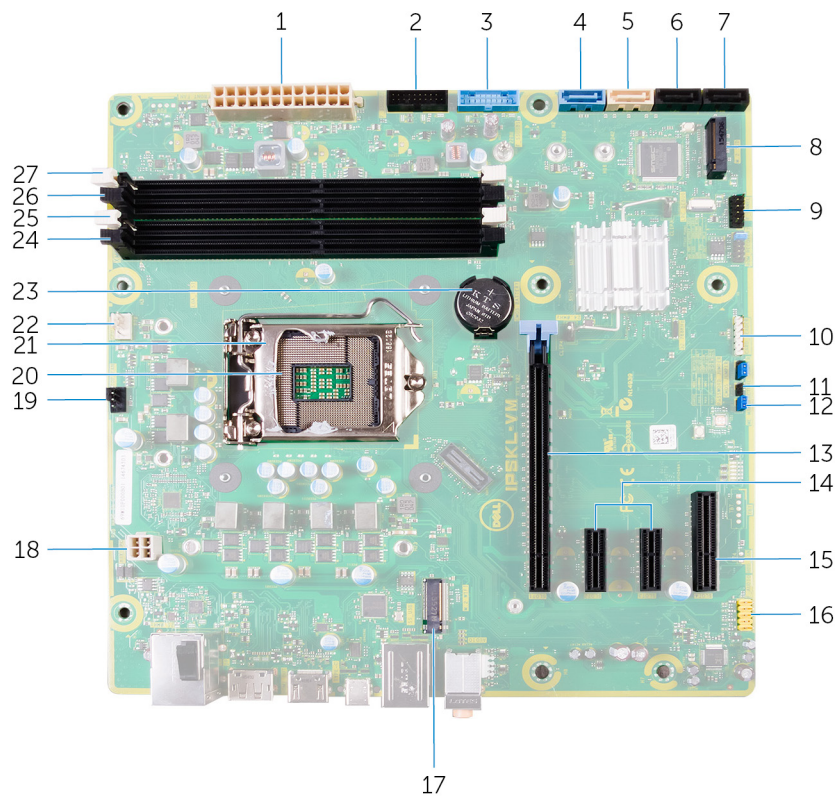

- | | |
|---|--|
| 1. strømstik på systemkort (ATX_POWER) | 2. Front-USB 2 (F_SSUSB2) |
| 3. Front-USB 1 (F_SSUSB1) | 4. SATA 6 Gbps til harddisk (SATA1) |
| 5. SATA 6 Gbps til optisk drev (SATA2) | 6. SATA 6 Gbps drevstik (SATA 3) |
| 7. SATA 6 Gbps drevstik (SATA 4) | 8. slot til solid-state-drev (M.2 SSD) |
| 9. I/O-panel på forsiden (F_PANEL) | 10. stik til mediekortlæser (KORT_LÆSER) |
| 11. CMOS-nulstillingsjumper (CMOS-JUMPER) | 12. jumper til adgangskodenustilling (ADGANGSKODEJUMPER) |
| 13. PCI Express x16-kortslot (SLOT1) | 14. PCI-Express x1 kortslot (SLOT 2 og SLOT 3) |
| 15. PCI Express x4 kortslot (SLOT 4) | 16. lydстик på forsiden (F_AUDIO) |
| 17. trådløs-kortslot (M.2_SLOT1) | 18. CPU-strømkabel (ATX_CPU) |
| 19. stik til chassisblæser (TOP_BLÆSER) | 20. processorsokkel |
| 21. udløserlås til processor | 22. stik til processorblæser (CPU_BLÆSER) |
| 23. møntcellebatteri (CMOS BATTERI) | 24. hukommelsesmodulslot (DIMM3) |
| 25. hukommelsesmodulslot (DIMM1) | 26. hukommelsesmodulslot (DIMM4) |
| 27. hukommelsesmodulslot (DIMM2) | |

Sådan fjernes højre sides dæksel

BEMÆRK: Før du arbejder med computerens indvendige dele, skal du læse de sikkerhedsinstruktioner, der fulgte med computeren, og følge trinene i [Før du arbejder med computerens indvendige dele](#). Efter du har arbejdet på computerens indvendige dele, følg vejledningen i [Efter du har udført arbejde på computerens indvendige dele](#). For flere oplysninger om bedste praksis for sikkerhed, se hjemmesiden Regulatory Compliance på www.dell.com/regulatory_compliance.

Emner:

- [Procedure](#)

Procedure

GUID-EDCF1D0A-9913-4F7C-B653-5FE8FC6F3908

1. Anbring computeren i oprejst position.
2. Træk i højre sidedæksels frigørelseslås.
3. Løft højre sides dæksel og træk det mod toppen af computeren.
4. Fjern højre sides dæksel fra chassiset.

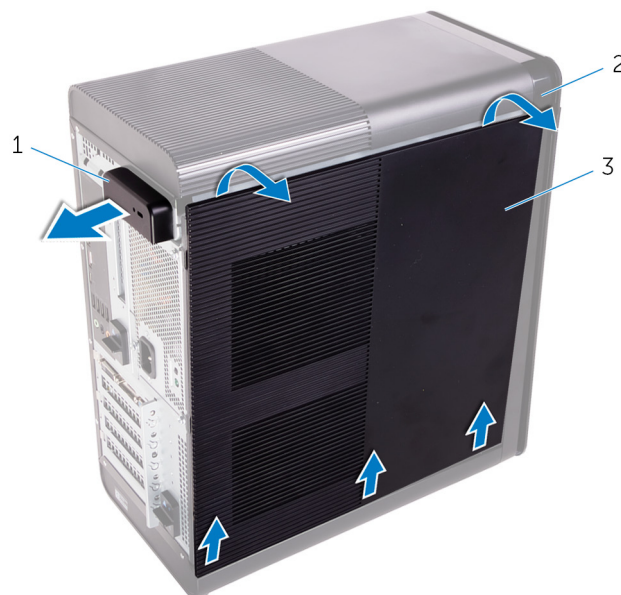

Figur 1. Sådan fjernes højre sides dæksel

- a. højre sidedæksels frigørelseslås
- b. chassis
- c. højre sides dæksel

Sådan genmonteres højre sides dæksel

BEMÆRK: Før du arbejder med computerens indvendige dele, skal du læse de sikkerhedsinstruktioner, der fulgte med computeren, og følge trinene i [Før du arbejder med computerens indvendige dele](#). Efter du har arbejdet på computerens indvendige dele, følg vejledningen i [Efter du har udført arbejde på computerens indvendige dele](#). For flere oplysninger om bedste praksis for sikkerhed, se hjemmesiden Regulatory Compliance på www.dell.com/regulatory_compliance.

Emner:

- Procedure

Procedure

GUID-D9051F2F-09D0-4AEC-8F3C-D6B5EA9F14D1

Juster tapperne på højre sides dæksel ind med åbningerne i kabinettet i bunden, og skub dækslet på plads, til det låser.

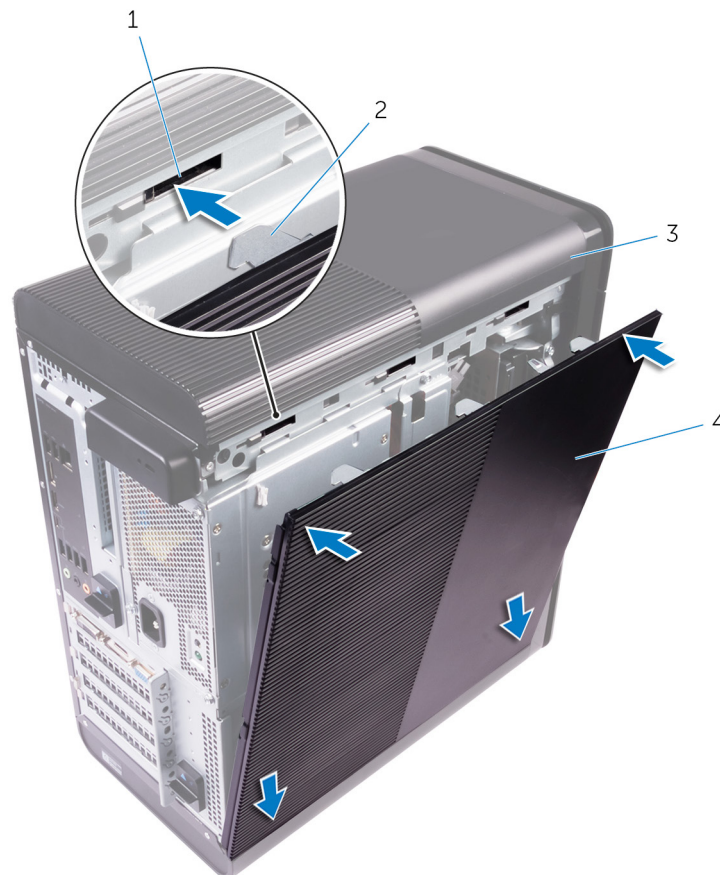

Figur 2. Genmontering af højre sides dæksel

- | | |
|------------|-----------------------|
| 1. slots | 2. tappe |
| 3. chassis | 4. højre sides dæksel |

Fjernelse af frontfacetten

BEMÆRK: Før du arbejder med computerens indvendige dele, skal du læse de sikkerhedsinstruktioner, der fulgte med computeren, og følge trinene i [Før du arbejder med computerens indvendige dele](#). Efter du har arbejdet på computerens indvendige dele, følg vejledningen i [Efter du har udført arbejde på computerens indvendige dele](#). For flere oplysninger om bedste praksis for sikkerhed, se hjemmesiden Regulatory Compliance på www.dell.com/regulatory_compliance.

Emner:

- [Forudsætninger](#)
- [Procedure](#)

Forudsætninger

GUID-C1517B50-8FDB-4047-95EA-B96A9ADF371E

Fjern højre sides dæksel.

Procedure

GUID-6606D9B7-C45A-46C7-AD35-C782735B4DD4

1. Lirk det optiske drevs facet fra det optiske drev.



Figur 3. Fjernelse af den optiske drevfacet

- a. optisk drevfacet
- b. frontfacet

2. Frigør frontfacettens tappe i rækkefølge, én ad gangen, ved at bevæge dem udad fra chassisets forside.
3. Drej og træk frontfacetten væk fra chassisets forside for at frigøre frontfacetten.



Figur 4. Fjernelse af frontfacetten

- a. frontfacettens tapper
- b. frontfacet
- c. Chassisets forside

Genmontering af frontfacetten

BEMÆRK: Før du arbejder med computerens indvendige dele, skal du læse de sikkerhedsinstruktioner, der fulgte med computeren, og følge trinene i [Før du arbejder med computerens indvendige dele](#). Efter du har arbejdet på computerens indvendige dele, følg vejledningen i [Efter du har udført arbejde på computerens indvendige dele](#). For flere oplysninger om bedste praksis for sikkerhed, se hjemmesiden Regulatory Compliance på www.dell.com/regulatory_compliance.

Emner:

- [Procedure](#)
- [Efterfølgende forudsætninger](#)

Procedure

GUID-56C3CE8A-62CC-48B1-A307-6381B7867E44

1. Ret tapperne på frontfacetten ind efter åbningerne i chassiset.
2. Drej frontfacetten mod chassiset, indtil frontfacettens tappe falder i hak.
3. Klik det optiske drevs facet på det optiske drev.

Efterfølgende forudsætninger

GUID-C6F7848F-00D8-4782-9A55-9C2ECBE260C0

Genplacer [højre sides dæksel](#).

Fjernelse af det optiske drev

BEMÆRK: Før du arbejder med computerens indvendige dele, skal du læse de sikkerhedsinstruktioner, der fulgte med computeren, og følge trinene i [Før du arbejder med computerens indvendige dele](#). Efter du har arbejdet på computerens indvendige dele, følg vejledningen i [Efter du har udført arbejde på computerens indvendige dele](#). For flere oplysninger om bedste praksis for sikkerhed, se hjemmesiden Regulatory Compliance på www.dell.com/regulatory_compliance.

Emner:

- [Forudsætninger](#)
- [Procedure](#)

Forudsætninger

GUID-1A0717A4-7D42-47E0-8172-67A5551492F3

1. Fjern højre sides dæksel.
2. Følg proceduren fra trin 1 til trin 2 i "[Sådan fjernes strømforsyningsenheden](#)".

Procedure

GUID-641F4691-9950-4F6C-A322-46158A5616E0

1. Frakobl strøm- og datakablerne fra det optiske drev.
2. Træk frigørelsestappen på det optiske drevkabinet mod bunden af computeren.
3. Skub for at trække det optiske drev ud gennem computerens forside.

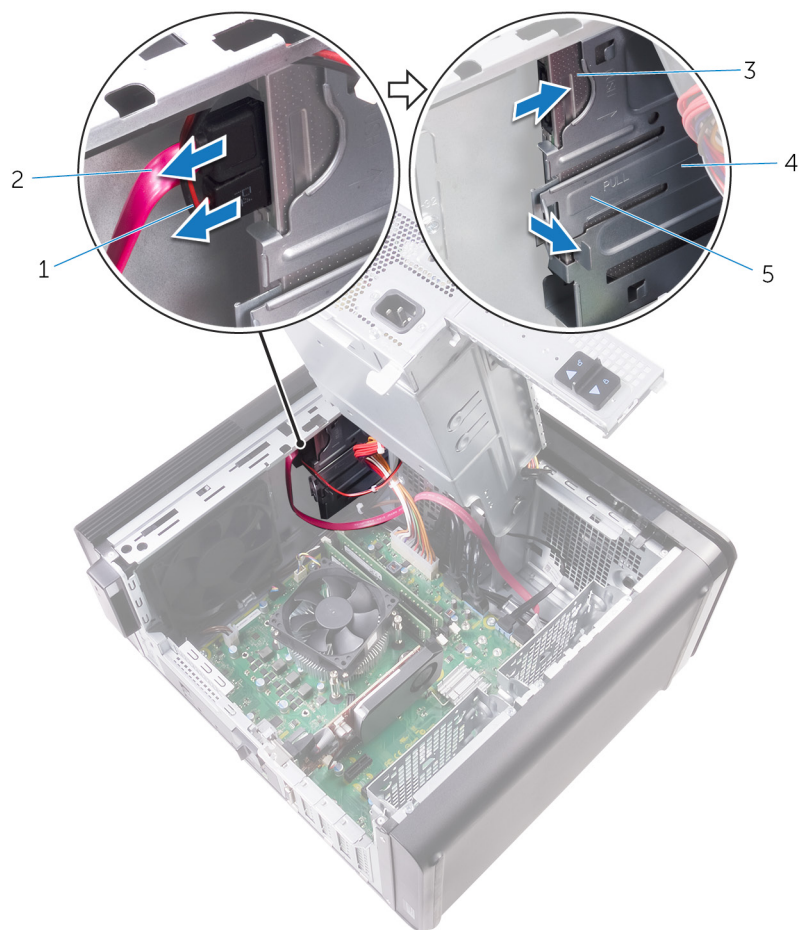

Figur 5. Fjernelse af det optiske drev

1. strømkabel
 2. datakabel
 3. optisk drev
 4. optisk drevkabinet
 5. udløsertap
4. Skub og træk det optiske drev ud igennem computerens forside.

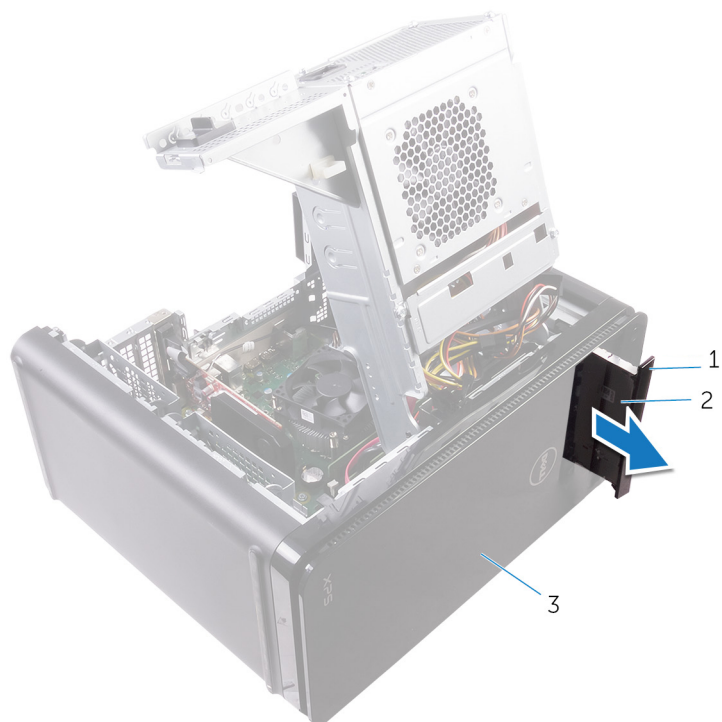

Figur 6. Fjernelse af det optiske drev

- a. optisk drevfacet
 - b. optisk drev
 - c. frontfacet
5. Fjern den skrue, som fastgør de optiske drevbeslag til det optiske drev.



Figur 7. Fjernelse af det optiske drev

- a. M2x2,5 skrue

- b. det optiske drevs beslag
 - c. optisk drev
6. Tag det optiske drev ud ved at stikke en spids skruetrækker ind i udtagningshullet på det optiske drev.

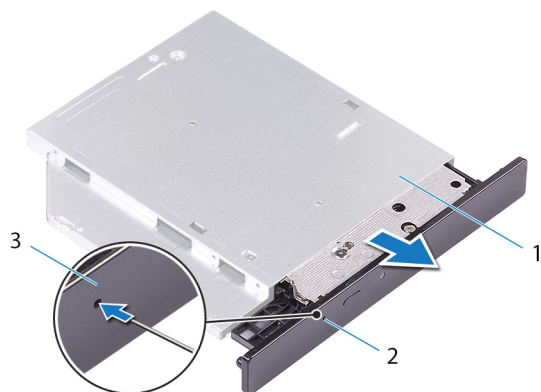

Figur 8. Fjernelse af det optiske drevs ramme

- a. optisk drev
 - b. hul til udskubning af optisk drev
 - c. optisk drevfacet
7. Brug en plastikpen til forsigtigt at skubbe det optiske drevs ramme væk for at fjerne tapperne fra åbningerne i det optiske drev.

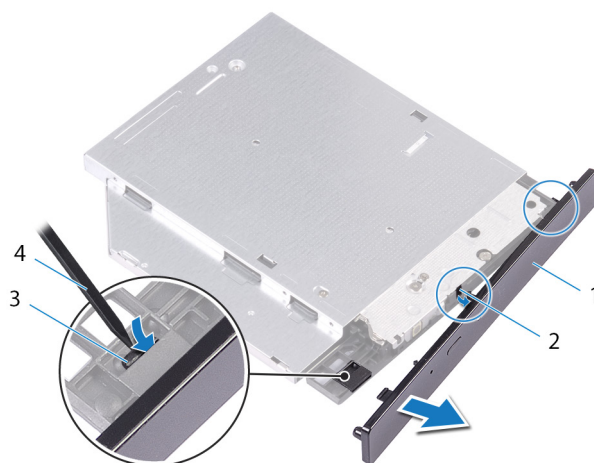

Figur 9. Fjernelse af det optiske drevs ramme

- 1. optisk drevfacet
- 2. slot
- 3. tap
- 4. Plastikpen

Genmontering af det optiske drev

BEMÆRK: Før du arbejder med computerens indvendige dele, skal du læse de sikkerhedsinstruktioner, der fulgte med computeren, og følge trinene i [Før du arbejder med computerens indvendige dele](#). Efter du har arbejdet på computerens indvendige dele, følg vejledningen i [Efter du har udført arbejde på computerens indvendige dele](#). For flere oplysninger om bedste praksis for sikkerhed, se hjemmesiden Regulatory Compliance på www.dell.com/regulatory_compliance.

Emner:

- [Procedure](#)
- [Efterfølgende forudsætninger](#)

Procedure

GUID-286CF8B3-9C72-4070-A66B-067602DCAE83

1. Ret skruehullet i beslaget til det optiske drev ind med skruehullet i det optiske drev.
2. Genmonter skruen, der fastgør det optiske drevs beslag til det optiske drev.
3. Juster tapperne på den optiske drevramme efter det optiske drevs åbninger, og klik det på plads.
4. Skub det optiske drev ind i det optiske drevkabinet igennem computerens forside og klik det på plads.
5. Tilslut strøm- og datakablerne til det optiske drev.

Efterfølgende forudsætninger

GUID-7BBF2563-FBDA-492B-8D35-131989089A0A

1. Følg proceduren fra trin 9 til trin 10 i "[Sådan genmonteres strømforsyningsenheden](#)".
2. Genplacer [højre sides dæksel](#).

Efterfølgende forudsætninger

GUID-7BBF2563-FBDA-492B-8D35-131989089A0A

1. Følg proceduren fra trin 9 til trin 10 i "[Sådan genmonteres strømforsyningsenheden](#)".
2. Genplacer [højre sides dæksel](#).

Sådan fjernes topdækslet

BEMÆRK: Før du arbejder med computerens indvendige dele, skal du læse de sikkerhedsinstruktioner, der fulgte med computeren, og følge trinene i [Før du arbejder med computerens indvendige dele](#). Efter du har arbejdet på computerens indvendige dele, følg vejledningen i [Efter du har udført arbejde på computerens indvendige dele](#). For flere oplysninger om bedste praksis for sikkerhed, se hjemmesiden Regulatory Compliance på www.dell.com/regulatory_compliance.

Emner:

- [Forudsætninger](#)
- [Procedure](#)

Forudsætninger

GUID-D6090253-6EAF-4672-A7FA-5772B9885A3E

Fjern højre sides dæksel.

Procedure

GUID-99ED113A-2093-499A-AC10-70C0AE9305C0

1. Anbring computeren i oprejst position.
2. Lirk dækslet fra det bageste hjørne, og løft topdækslet væk fra chassiset.



Figur 10. Sådan fjernes topdækslet

- a. topdæksel
- b. chassis

Sådan genmonteres topdækslet

BEMÆRK: Før du arbejder med computerens indvendige dele, skal du læse de sikkerhedsinstruktioner, der fulgte med computeren, og følge trinene i [Før du arbejder med computerens indvendige dele](#). Efter du har arbejdet på computerens indvendige dele, følg vejledningen i [Efter du har udført arbejde på computerens indvendige dele](#). For flere oplysninger om bedste praksis for sikkerhed, se hjemmesiden Regulatory Compliance på www.dell.com/regulatory_compliance.

Emner:

- [Procedure](#)
- [Efterfølgende forudsætninger](#)

Procedure

GUID-20FD4DCE-22FD-4D36-A59C-804C06543E0B

Ret tappene på topdækslet ind efter pladserne på toppanelet, og tryk på topdækslet, indtil det klikker på plads.

Efterfølgende forudsætninger

GUID-750C172E-A9F2-4AD2-B7EA-6144194DC8B1

Genplacer [højre sides dæksel](#).

Sådan fjernes bunddækslet

BEMÆRK: Før du arbejder med computerens indvendige dele, skal du læse de sikkerhedsinstruktioner, der fulgte med computeren, og følge trinene i [Før du arbejder med computerens indvendige dele](#). Efter du har arbejdet på computerens indvendige dele, følg vejledningen i [Efter du har udført arbejde på computerens indvendige dele](#). For flere oplysninger om bedste praksis for sikkerhed, se hjemmesiden Regulatory Compliance på www.dell.com/regulatory_compliance.

Emner:

- [Forudsætninger](#)
- [Procedure](#)

Forudsætninger

GUID-D6090253-6EAF-4672-A7FA-5772B9885A3E

Fjern højre sides dæksel.

Procedure

GUID-A7F130BF-BA39-4D40-94AF-869F970C0311

1. Læg computeren med bunden vendende opad.
2. Lirk og løft bunddækslet væk fra chassiset.



Figur 11. Sådan fjernes bunndækslet

- a. bunndæksel
- b. chassis

Sådan genmonteres bunddækslet

BEMÆRK: Før du arbejder med computerens indvendige dele, skal du læse de sikkerhedsinstruktioner, der fulgte med computeren, og følge trinene i [Før du arbejder med computerens indvendige dele](#). Efter du har arbejdet på computerens indvendige dele, følg vejledningen i [Efter du har udført arbejde på computerens indvendige dele](#). For flere oplysninger om bedste praksis for sikkerhed, se hjemmesiden Regulatory Compliance på www.dell.com/regulatory_compliance.

Emner:

- [Procedure](#)
- [Efterfølgende forudsætninger](#)

Procedure

GUID-D7BC349D-87D5-4DC0-959A-8DDC3020128C

Ret tappene på bunddækslet ind efter pladserne på bundpanelet, og tryk på bunddækslet, indtil det klikker på plads.

Efterfølgende forudsætninger

GUID-750C172E-A9F2-4AD2-B7EA-6144194DC8B1

Genplacer [højre sides dæksel](#).

Fjernelse af den primære harddisk

 **BEMÆRK:** Før du arbejder med computerens indvendige dele, skal du læse de sikkerhedsinstruktioner, der fulgte med computeren, og følge trinene i [Før du arbejder med computerens indvendige dele](#). Efter du har arbejdet på computerens indvendige dele, følg vejledningen i [Efter du har udført arbejde på computerens indvendige dele](#). For flere oplysninger om bedste praksis for sikkerhed, se hjemmesiden Regulatory Compliance på www.dell.com/regulatory_compliance.

 **FORSIGTIG:** Harddiske er skrøbelige. Vær forsigtig, når du håndterer harddisken.

 **FORSIGTIG:** For at undgå datatab, fjern ikke harddisken mens computeren er i slumretilstand eller er tændt.

Emner:

- [Forudsætninger](#)
- [Procedure \(med tapper\)](#)

Forudsætninger

GUID-575F0828-77C1-4FB8-B456-BA3DA73884DB

Fjern højre sides dæksel.

Procedure (med tapper)

GUID-26CAC413-EFC2-4EBC-B0BA-249938C8F771

1. Frakobl data- og strømkablerne fra harddisken.
2. Tryk på udløsertapperne på harddiskholderen, og skub harddiskholderen ud af harddiskkabinettet.



Figur 12. Sådan fjernes harddiskmodulet

- | | |
|--------------------|-----------------|
| 1. datakabel | 2. strømkabel |
| 3. harddiskkabinet | 4. udløsertappe |
| 5. harddiskholder | |
3. Lirk harddiskholderen for at frigøre tapperne på holderen fra åbningerne i harddisken.
 4. Løft harddisken af harddiskholderen.

BEMÆRK: Bemærk orienteringen af harddisken for at kunne sætte den korrekt tilbage.



Figur 13. Fjernelse af harddisken fra beslaget

- a. harddisk
- b. harddiskholder
- c. tappe

Genmontering af den primære harddisk

BEMÆRK: Før du arbejder med computerens indvendige dele, skal du læse de sikkerhedsinstruktioner, der fulgte med computeren, og følge trinene i [Før du arbejder med computerens indvendige dele](#). Efter du har arbejdet på computerens indvendige dele, følg vejledningen i [Efter du har udført arbejde på computerens indvendige dele](#). For flere oplysninger om bedste praksis for sikkerhed, se hjemmesiden Regulatory Compliance på www.dell.com/regulatory_compliance.

FORSIGTIG: Harddiske er skrøbelige. Vær forsigtig, når du håndterer harddisken.

Emner:

- [Procedure \(med tapper\)](#)
- [Efterfølgende forudsætninger](#)

Procedure (med tapper)

GUID-72A6FE31-4285-491F-A242-8E71FDEAAD14

1. Placer harddisken i harddiskholderen, og ret tapperne på beslaget ind efter åbningerne i harddisken.
2. Klik harddiskholderen på harddisken.
3. Skub harddiskholderen ind i harddiskkabinettet, indtil det klikker på plads.
4. Tilslut data- og strømkablerne til harddisken.

Efterfølgende forudsætninger

GUID-D64D31F4-66C5-46A8-A059-0B0B3626DF49

Genplacer [højre sides dæksel](#).

Fjernelse af den primære harddisk

BEMÆRK: Før du arbejder med computerens indvendige dele, skal du læse de sikkerhedsinstruktioner, der fulgte med computeren, og følge trinene i [Før du arbejder med computerens indvendige dele](#). Efter du har arbejdet på computerens indvendige dele, følg vejledningen i [Efter du har udført arbejde på computerens indvendige dele](#). For flere oplysninger om bedste praksis for sikkerhed, se hjemmesiden Regulatory Compliance på www.dell.com/regulatory_compliance.

FORSIGTIG: Harddiske er skrøbelige. Vær forsigtig, når du håndterer harddisken.

FORSIGTIG: For at undgå datatab, fjern ikke harddisken mens computeren er i slumretilstand eller er tændt.

Emner:

- Forudsætninger
- Procedure (med skruer)

Forudsætninger

GUID-575F0828-77C1-4FB8-B456-BA3DA73884DB

Fjern højre sides dæksel.

Procedure (med skruer)

GUID-A6E4604E-7DA9-4B0F-BA1E-BBEDAA74E737

BEMÆRK: Der er en igangværende ændring i implementeringen af et nyt blå værktøjsfrit plastikbeslag til den primære harddisk. Teknikere oplever, at de seneste opdateringer af systemerne har det nye blå værktøjsfrie plastikbeslag til den primære harddisk.

1. Afbryd data- og strømkablerne fra harddisken.
2. Fjern skruerne, der fastgør harddiskkabinettet fast til chassiset.

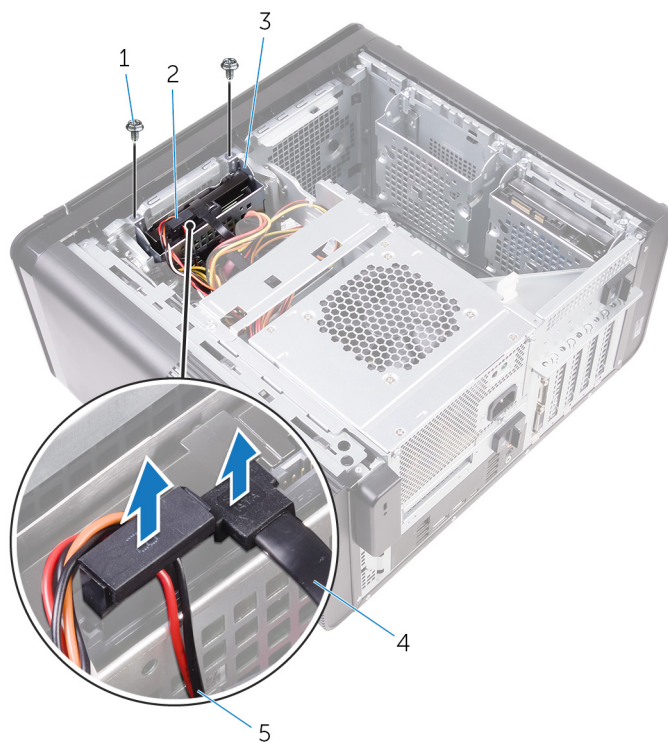

Figur 14. Frakobling af kabler

- | | |
|----------------------------|--------------|
| 1. #6-32 x 1/4" skruer (2) | 2. harddisk |
| 3. harddiskkabinet | 4. datakabel |
| 5. strømkabel | |
3. Løft harddiskkabinettet ud af chassiset.

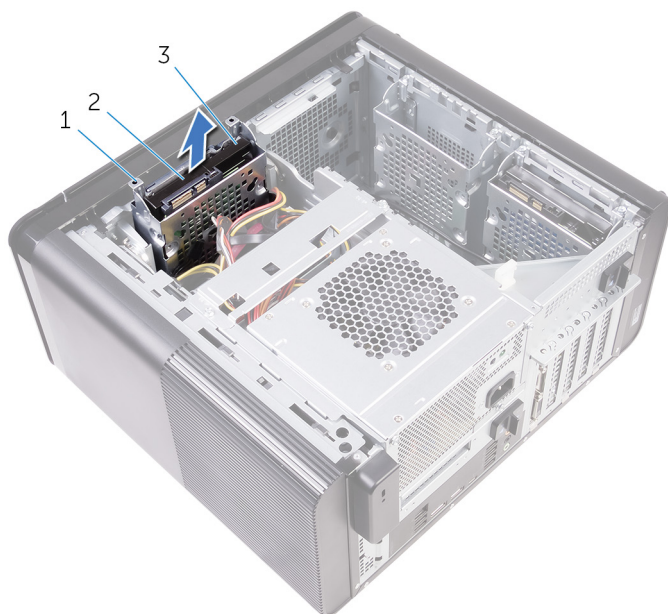

Figur 15. Sådan fjernes harddiskkabinettet

- | |
|--------------------|
| a. harddiskkabinet |
| b. tap |
| c. harddiskmodul |
4. Fjern skruerne, der fastgør harddisken til harddiskkabinettet.
5. Løft harddisken af harddiskkabinettet.

BEMÆRK: Bemærk orienteringen af harddisken for at kunne sætte den korrekt tilbage.

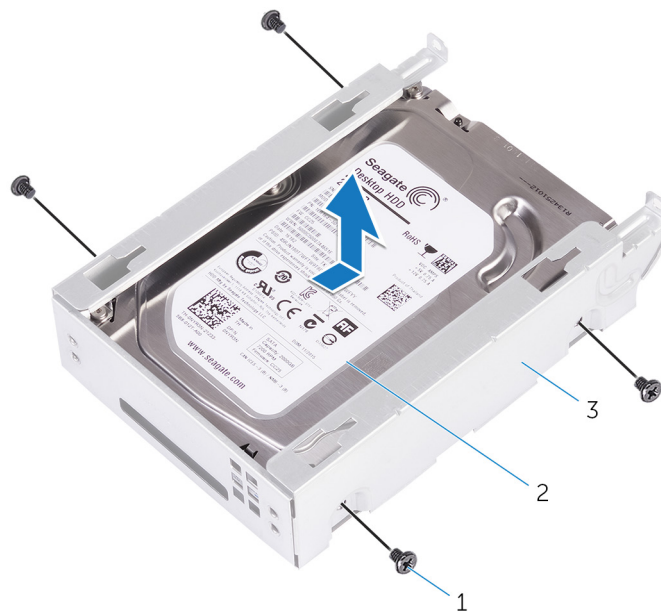

Figur 16. Fjernelse af harddisken fra beslaget

- a. #6-32 X 1/4" skruer (4)
- b. harddisk
- c. harddiskkabinet

Genmontering af den primære harddisk

 **BEMÆRK:** Før du arbejder med computerens indvendige dele, skal du læse de sikkerhedsinstruktioner, der fulgte med computeren, og følge trinene i [Før du arbejder med computerens indvendige dele](#). Efter du har arbejdet på computerens indvendige dele, følg vejledningen i [Efter du har udført arbejde på computerens indvendige dele](#). For flere oplysninger om bedste praksis for sikkerhed, se hjemmesiden Regulatory Compliance på www.dell.com/regulatory_compliance.

 **FORSIGTIG:** Harddiske er skrøbelige. Vær forsigtig, når du håndterer harddisken.

Emner:

- [Procedure](#)
- [Efterfølgende forudsætninger](#)

Procedure

GUID-5F95CF58-74DB-4DE5-9E4C-B3924638380E

1. Anbring harddisken i harddiskkabinettet.
2. Flugt skruehullerne på harddiskkabinettet med skruehullerne på harddisken.
3. Genmonter skruerne, der fastgør harddisken til harddiskkabinettet.
4. Indsæt harddiskkabinettet i chassiset.
5. Genmonter skruerne, der fastgør harddiskkabinettet til chassiset.
6. Tilslut data- og strømkablerne til harddisken.

Efterfølgende forudsætninger

GUID-D64D31F4-66C5-46A8-A059-0B0B3626DF49

Genplacer [højre sides dæksel](#).

Fjernelse af den sekundære harddisk

BEMÆRK: Før du arbejder med computerens indvendige dele, skal du læse de sikkerhedsinstruktioner, der fulgte med computeren, og følge trinene i [Før du arbejder med computerens indvendige dele](#). Efter du har arbejdet på computerens indvendige dele, følg vejledningen i [Efter du har udført arbejde på computerens indvendige dele](#). For flere oplysninger om bedste praksis for sikkerhed, se hjemmesiden Regulatory Compliance på www.dell.com/regulatory_compliance.

FORSIGTIG: Harddiske er skrøbelige. Vær forsigtig, når du håndterer harddisken.

FORSIGTIG: For at undgå datatab, fjern ikke harddisken mens computeren er i slumretilstand eller er tændt.

Emner:

- Forudsætninger
- Procedure

Forudsætninger

GUID-575F0828-77C1-4FB8-B456-BA3DA73884DB

Fjern højre sides dæksel.

Procedure

GUID-3E09CC2F-6E91-4D5E-9D55-DD0A024D1669

1. Afbryd data- og strømkablerne fra harddisken.
2. Fjern skruerne, der fastgør harddiskkabinettet fast til chassiset.

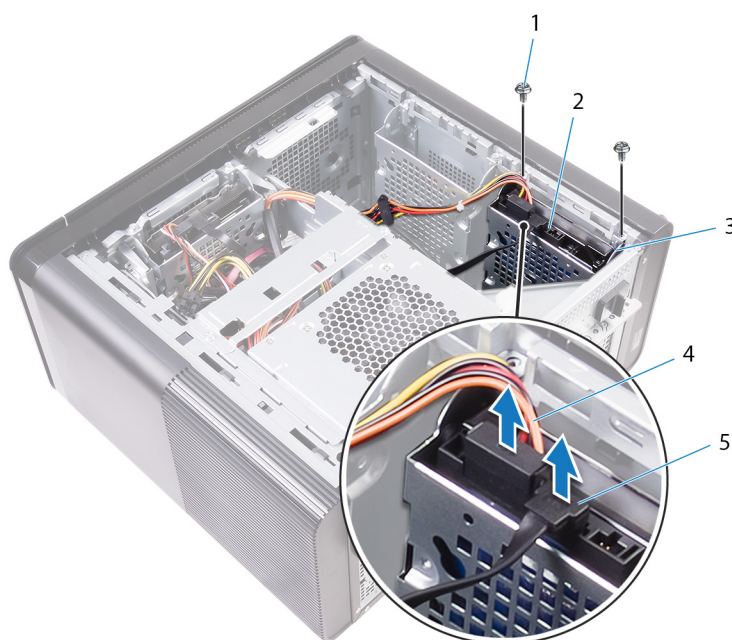

1. #6-32 X 1/4" skruer (2)
3. harddiskkabinet
5. datakabel

2. harddisk
4. strømkabel

3. Løft harddiskkabinettet ud af chassiset.

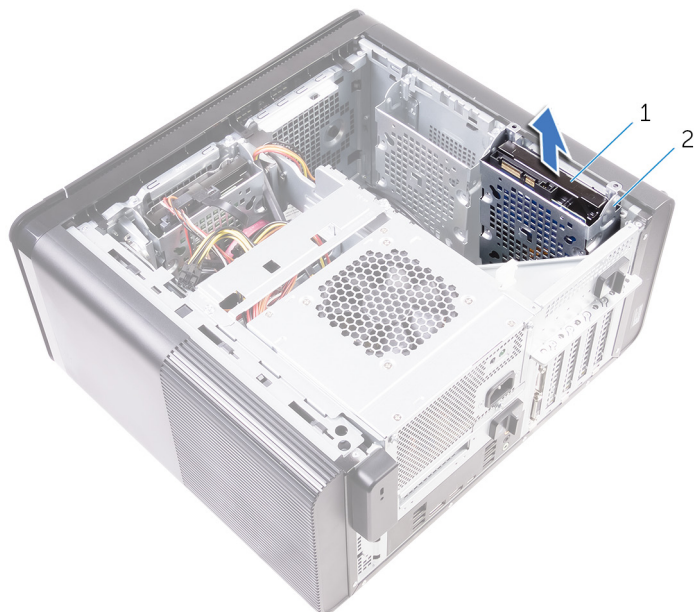

- a. harddisk
- b. harddiskkabinet

4. Fjern skruerne, der fastgør harddisken til harddiskkabinettet.

5. Løft harddisken ud af harddiskkabinettet

i **BEMÆRK:** Bemærk orienteringen af harddisken så du kan sætte den korrekt tilbage.

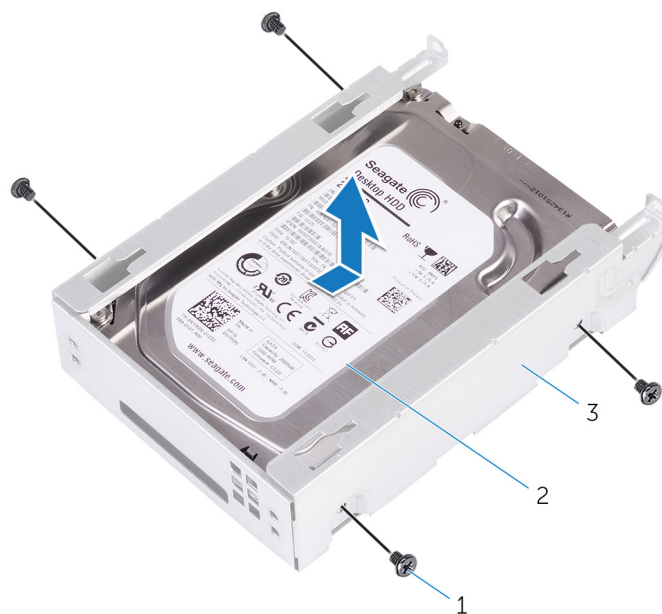

- a. #6-32 X 1/4" skruer (4)
- b. harddisk
- c. harddiskkabinet

Genmontering af den sekundære harddisk

 **BEMÆRK:** Før du arbejder med computerens indvendige dele, skal du læse de sikkerhedsinstruktioner, der fulgte med computeren, og følge trinene i [Før du arbejder med computerens indvendige dele](#). Efter du har arbejdet på computerens indvendige dele, følg vejledningen i [Efter du har udført arbejde på computerens indvendige dele](#). For flere oplysninger om bedste praksis for sikkerhed, se hjemmesiden Regulatory Compliance på www.dell.com/regulatory_compliance.

 **FORSIGTIG:** Harddiske er skrøbelige. Vær forsigtig, når du håndterer harddisken.

Emner:

- [Efterfølgende forudsætninger](#)
- [Procedure](#)

Efterfølgende forudsætninger

GUID-D64D31F4-66C5-46A8-A059-0B0B3626DF49

Genplacer [højre sides dæksel](#).

Procedure

GUID-EA008414-1045-4F17-BC68-8E30BE3073E1

1. Anbring harddisken i harddiskkabinettet.
2. Genmonter skruerne, der fastgør harddisken til harddiskkabinettet.
3. Anbring harddiskkabinettet i harddiskkabinettets åbning i chassiset.
4. Genmonter skruerne, der fastgør harddiskkabinettet til chassiset.
5. Tilslut data- og strømkablerne til harddisken.

Fjernelse af solid-state-drevet

BEMÆRK: Før du arbejder med computerens indvendige dele, skal du læse de sikkerhedsinstruktioner, der fulgte med computeren, og følge trinene i [Før du arbejder med computerens indvendige dele](#). Efter du har arbejdet på computerens indvendige dele, følg vejledningen i [Efter du har udført arbejde på computerens indvendige dele](#). For flere oplysninger om bedste praksis for sikkerhed, se hjemmesiden Regulatory Compliance på www.dell.com/regulatory_compliance.

FORSIGTIG: Solid-state-drev er skrøbelige. Udvis forsigtighed, når du arbejder med et solid-state-drev.

FORSIGTIG: For at undgå datatab, fjern ikke solid-state drevet mens computeren er i slumretilstand eller er tændt.

Emner:

- [Forudsætninger](#)
- [Procedure](#)

Forudsætninger

GUID-8B2299D1-0783-4006-AE74-48B3B0B4C820

1. Fjern højre sides dæksel.
2. Fjern [grafikkort med fuld længde](#) (hvis installeret).

Procedure

GUID-5BDA453A-8318-4B25-B57B-F3C29469AFA0

1. Fjern skruen, som holder solid-state-drevet fast på systemkortet.
2. Træk og løft solid-state-drevet af systemkortet.
For flere oplysninger, se "[Systemkortkomponenter](#)".

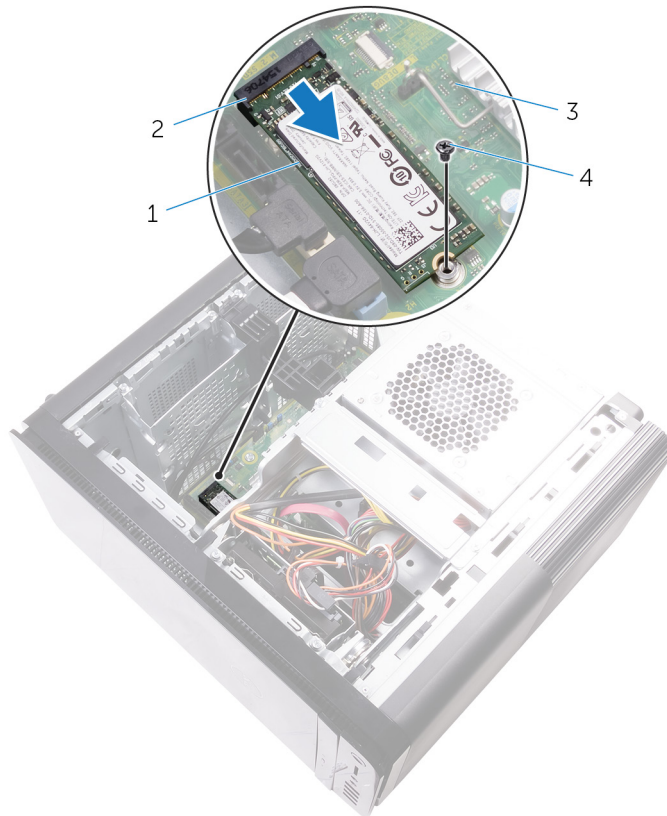

Figur 17. Fjernelse af solid-state-drevet

- 1. solid-state-drev
- 2. slot til solid-state-drev
- 3. systemkort
- 4. M2x2,5 skrue

Genmontering af solid-state-drevet

BEMÆRK: Før du arbejder med computerens indvendige dele, skal du læse de sikkerhedsinstruktioner, der fulgte med computeren, og følge trinene i [Før du arbejder med computerens indvendige dele](#). Efter du har arbejdet på computerens indvendige dele, følg vejledningen i [Efter du har udført arbejde på computerens indvendige dele](#). For flere oplysninger om bedste praksis for sikkerhed, se hjemmesiden Regulatory Compliance på www.dell.com/regulatory_compliance.

FORSIGTIG: Solid-state-drev er skrøbelige. Udvis forsigtighed, når du arbejder med et solid-state-drev.

Emner:

- Procedure
- Efterfølgende forudsætninger

Procedure

GUID-3817BDD4-E065-4B7C-B93F-2A9B2CFFB72B

1. Ret indhakkets på solid-state-drevet ind efter tappens på dets slot.
2. Indsæt solid-state-drevet i en vinkel på 45 grader i dets slot.
For flere oplysninger, se "[Systemkortkomponenter](#)".
3. Genmonter skruen, som holder solid-state-drevet fast på systemkortet.

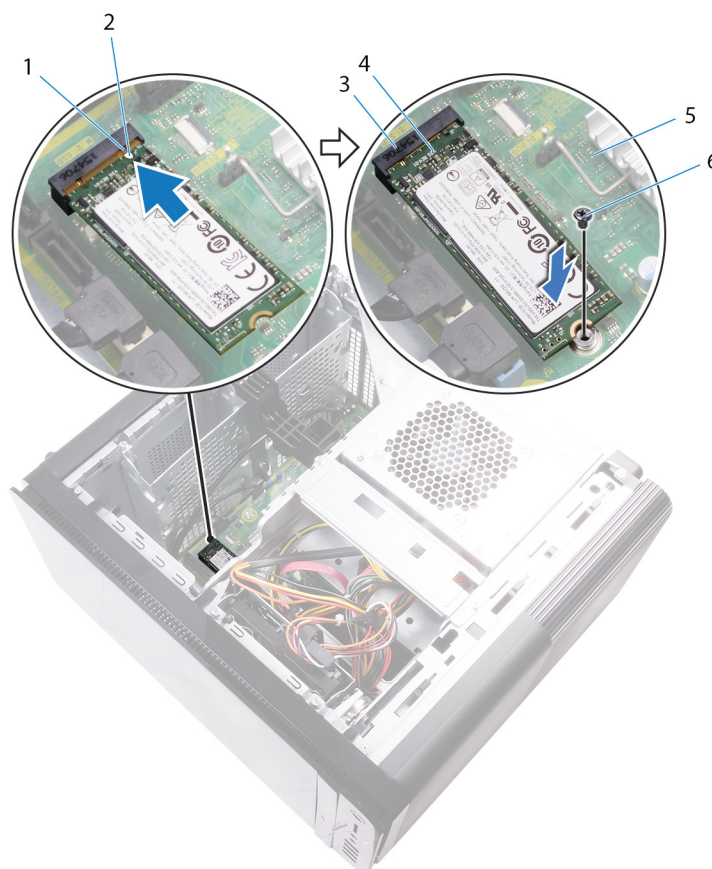

Figur 18. Genmontering af solid-state-drevet

1. tap

2. indhak

3. slot til solid-state-drev
5. systemkort

4. solid-state-drev
6. M2 x 2,5 skrue

Efterfølgende forudsætninger

GUID-FE898C86-E075-42D9-AAE9-DA973048FC74

1. Genmonter [grafikkort med fuld længde](#) (hvis installeret).
2. Genplacer [højre sides dæksel](#).

Sådan fjernes strømforsyningsenheden

BEMÆRK: Før du arbejder med computerens indvendige dele, skal du læse de sikkerhedsinstruktioner, der fulgte med computeren, og følge trinene i [Før du arbejder med computerens indvendige dele](#). Efter du har arbejdet på computerens indvendige dele, følg vejledningen i [Efter du har udført arbejde på computerens indvendige dele](#). For flere oplysninger om bedste praksis for sikkerhed, se hjemmesiden Regulatory Compliance på www.dell.com/regulatory_compliance.

ADVARSEL: Løft forsigtigt strømforsyningsenheden, da den er designet med et stramt hængsel uden fysisk lås. Den forbliver altid i lodret position, når den er løftet.

Emner:

- [Forudsætninger](#)
- [Procedure](#)

Forudsætninger

GUID-AA84DB97-E4BF-4D29-8FB7-2EB35ED08CFF

Fjern højre sides dæksel.

Procedure

GUID-8EE9E22B-B7AE-4A40-B63D-32BFCE61A578

BEMÆRK: Bemærk kabelføringen for alle kabler, når du fjerner dem, så du kan trække dem korrekt igen, efter du genmonterer strømforsyningen.

1. Skub udløserlåsene til strømforsyningsenhedens kabinet til oplåst position.
2. Drej strømforsyningsenhedens kabinet væk fra chassiset.

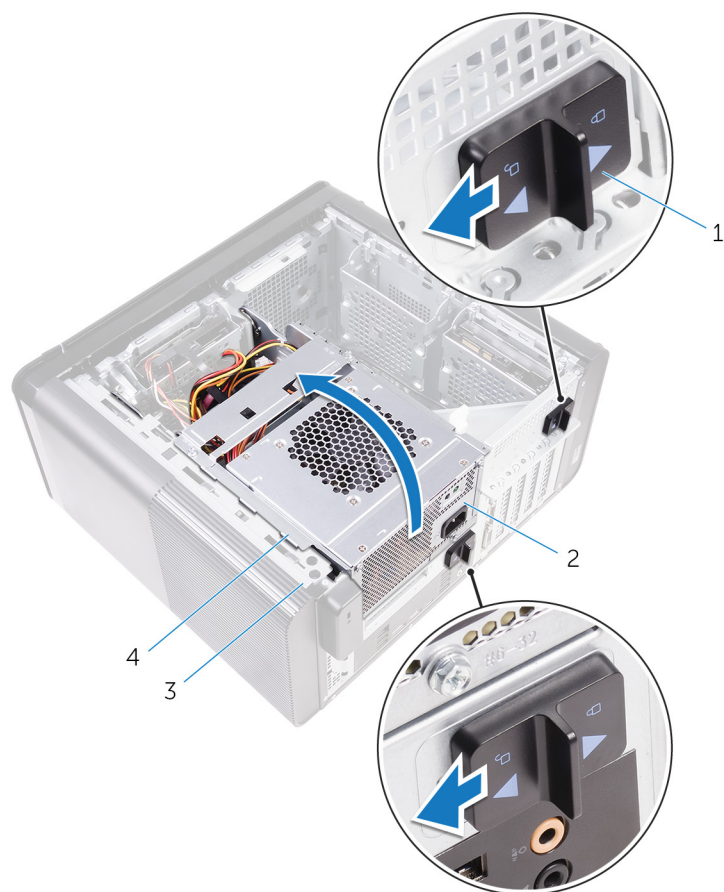

Figur 19. Drejning af strømforsyningsenhed

1. udløserlåse til strømforsyningsenhedens kabinet (2)
 2. strømforsyningsenhed
 3. chassis
 4. strømforsyningsenhedens kabinet
3. Frakobl CPU-strømkablet og systemkortets strømkabel fra systemkortet og det optiske drevs strømkabel fra det optiske drev.
For flere oplysninger, se "[Systemkortkomponenter](#)".
 4. Frakobl grafikortets strømkabler, hvis relevant.
 5. Fjern systemkortets strømkabel fra kabelkanalen på chassiset.

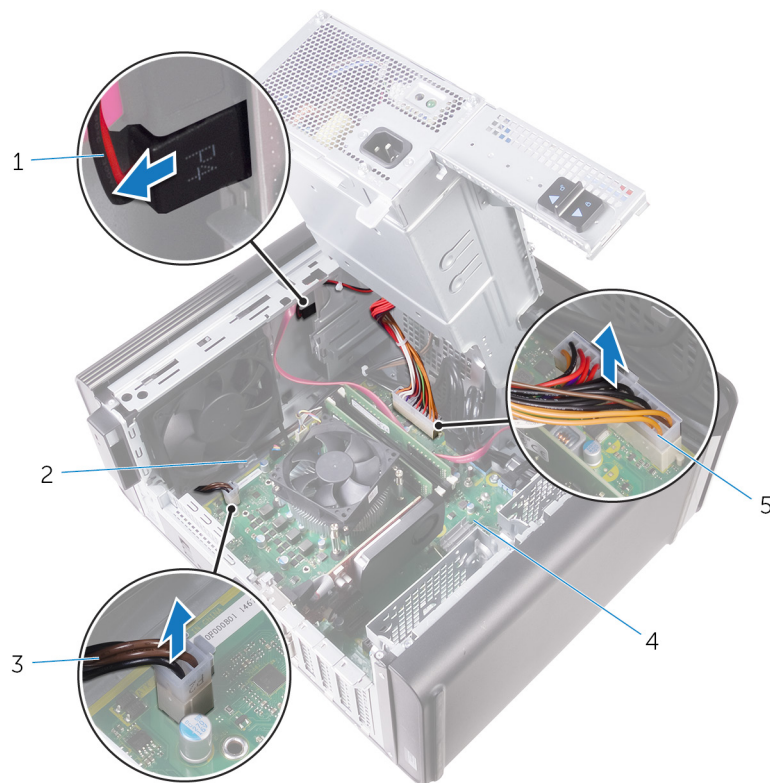

Figur 20. Frakobling af kabler

- | | |
|-------------------------------|---------------|
| 1. strømkabel til optisk drev | 2. kabelkanal |
| 3. CPU-strømkabel | 4. systemkort |
| 5. systemkortets strømkabel | |
6. Drej strømforsyningsenhedens kabinet mod chassiset.
 7. Frakobl harddiskens strømkabel
- i BEMÆRK: Der kan være op til tre harddisk-strømkabler afhængigt af mængden af installerede harddiske.**
8. Fjern skruerne, der fastgør strømforsyningsbeslaget til chassiset.
 9. Fjern skruerne, der fastgør strømforsyningsenheden til chassiset.
 10. Løft strømforsyningsbeslaget af chassiset.
 11. Løft strømforsyningsenheden ud af chassiset.

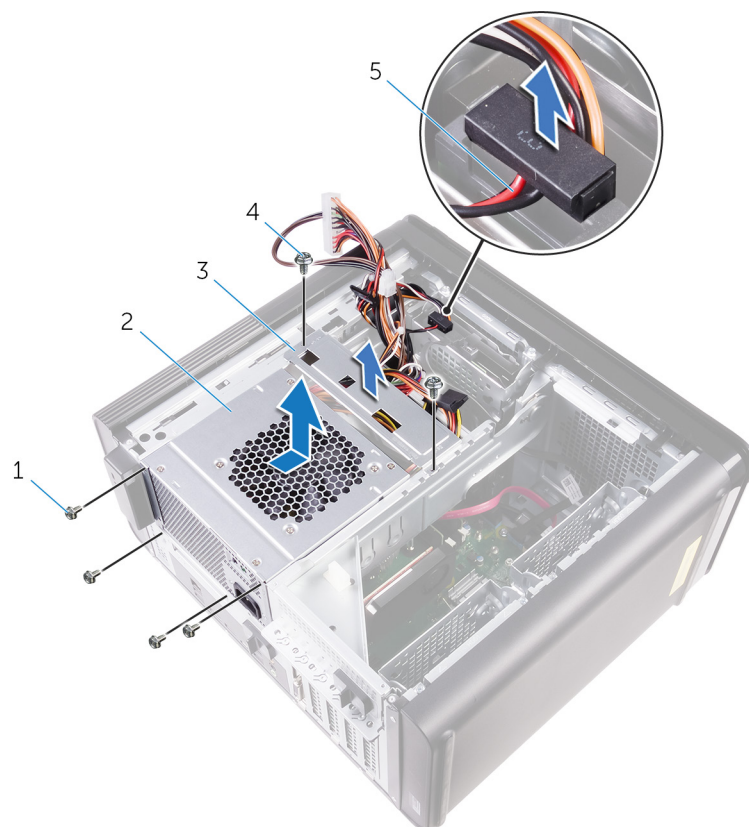

Figur 21. Sådan fjernes strømforsyningsenheden

- | | |
|----------------------------|----------------------------|
| 1. #6-32 x 1/4" skruer (4) | 2. strømforsyningsenhed |
| 3. strømforsyningsbeslag | 4. #6-32 x 1/4" skruer (2) |
| 5. harddiskkabel | |

Genmontering af strømforsyningsenheden

BEMÆRK: Før du arbejder med computerens indvendige dele, skal du læse de sikkerhedsinstruktioner, der fulgte med computeren, og følge trinene i [Før du arbejder med computerens indvendige dele](#). Efter du har arbejdet på computerens indvendige dele, følg vejledningen i [Efter du har udført arbejde på computerens indvendige dele](#). For flere oplysninger om bedste praksis for sikkerhed, se hjemmesiden Regulatory Compliance på www.dell.com/regulatory_compliance.

ADVARSEL: Løft forsigtigt strømforsyningsenheden, da den er designet med et stramt hængsel uden fysisk lås. Den forbliver altid i lodret position, når den er løftet.

Emner:

- [Procedure](#)
- [Efterfølgende forudsætninger](#)

Procedure

GUID-0D86F51D-F211-4C35-96CB-E9313ADEFDA8

1. Placer strømforsyningen på strømforsyningsenhedens kabinet.
2. Genmonter skruerne, der fastgør strømforsyningsenheden til dens kabinet.
3. Ret skruehullerne i strømforsyningsbeslaget ind efter skruehullerne i strømforsyningsenhedens kabinet..
4. Genmonter skruerne, der fastgør strømforsyningsbeslaget til strømforsyningsenhedens kabinet.
5. Tilslut harddiskens strømforsyningskabel.
6. Drej strømforsyningsenheden væk fra chassiset.
7. Tilslut CPU-strømkablet og systemkortets strømkabel til systemkortet og det optiske drevs strømkabel til det optiske drev.
For flere oplysninger, se "[Systemkortkomponenter](#)".
8. Før strømkablet til systemkortet igennem kabelkanalen på chassiset.
9. Tilslut grafikortets strømkabler, hvis relevant.
10. Drej strømforsyningsenheden mod chassiset indtil den klikker på plads.
11. Skub udløserlåsene til strømforsyningsenhedens kabinet til låst position for at låse udløserlåsene.

Efterfølgende forudsætninger

GUID-7FD5A030-F5ED-4A45-AEAC-6DCD2E555AC2

Genplacer [højre sides dæksel](#).

Sådan fjernes møntcellebatteriet

BEMÆRK: Før du arbejder med computerens indvendige dele, skal du læse de sikkerhedsinstruktioner, der fulgte med computeren, og følge trinene i [Før du arbejder med computerens indvendige dele](#). Efter du har arbejdet på computerens indvendige dele, følg vejledningen i [Efter du har udført arbejde på computerens indvendige dele](#). For flere oplysninger om bedste praksis for sikkerhed, se hjemmesiden Regulatory Compliance på www.dell.com/regulatory_compliance.

FORSIGTIG: Når møntcellebatteriet fjernes, nulstilles BIOS-installationsprogrammerne til standardindstillingerne. Det anbefales, at du noterer dig BIOS-installationsprogrammernes indstillinger, før du fjerner møntcellebatteriet.

Emner:

- [Forudsætninger](#)
- [Procedure](#)

Forudsætninger

GUID-5EFF739A-0A1B-40ED-AE49-BD95A99EB77C

1. Fjern [højre sides dæksel](#).
2. Følg proceduren fra trin 1 til trin 2 i "[Sådan fjernes strømforsyningsenheden](#)".

Procedure

GUID-2D8BB1F3-D937-47AD-BDF6-60BA81BCFB8D

1. Brug en plastikpen til at trykke batterifrigørelsesgrebet væk fra møntcellebatteriet til det springer op.
2. Løft møntcellebatteriet ud af batterisoklen.

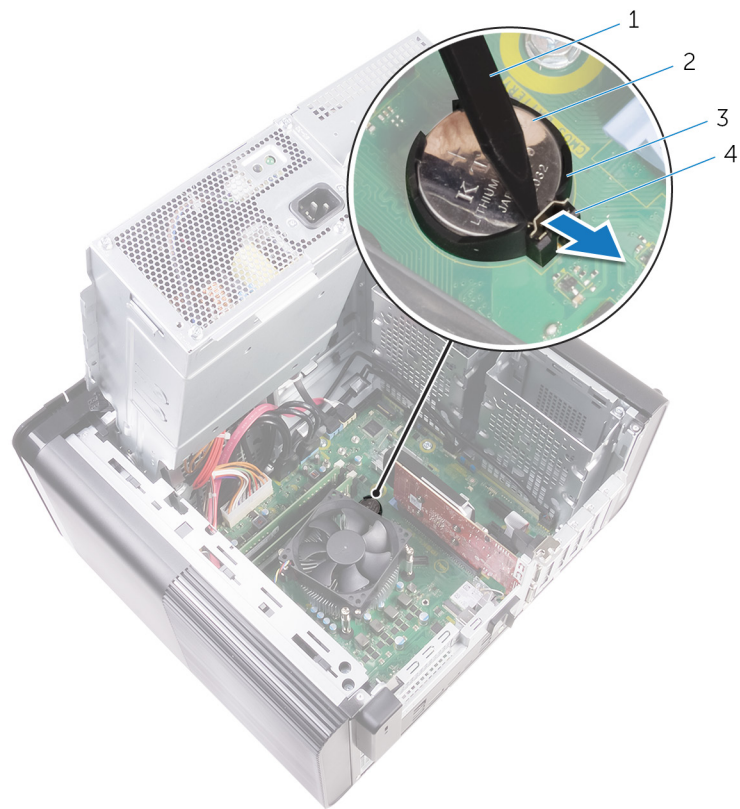

Figur 22. Sådan fjernes møntcellebatteriet

1. Plastikpen
2. møntcellebatteri
3. møntcellebatterisokkel
4. batterifrigørelsesgreb

Genmontering af møntcellebatteriet

BEMÆRK: Før du arbejder med computerens indvendige dele, skal du læse de sikkerhedsinstruktioner, der fulgte med computeren, og følge trinene i [Før du arbejder med computerens indvendige dele](#). Efter du har arbejdet på computerens indvendige dele, følg vejledningen i [Efter du har udført arbejde på computerens indvendige dele](#). For flere oplysninger om bedste praksis for sikkerhed, se hjemmesiden Regulatory Compliance på www.dell.com/regulatory_compliance.

Emner:

- [Procedure](#)
- [Efterfølgende forudsætninger](#)

Procedure

GUID-A74CC6EE-4F64-49B7-A9E7-79E38AD015D8

Indsæt møntcellebatteriet i batterisoklen med den positive side opad, og tryk batteriet på plads.

Efterfølgende forudsætninger

GUID-49B6DBB4-5997-4F3E-B6B7-AF1E1147CC22

1. Følg proceduren fra trin 9 til trin 10 i "[Sådan genmonteres strømforsyningsenheden](#)".
2. Genplacer [højre sides dæksel](#).

Fjernelse af grafikkortet

BEMÆRK: Før du arbejder med computerens indvendige dele, skal du læse de sikkerhedsinstruktioner, der fulgte med computeren, og følge trinene i [Før du arbejder med computerens indvendige dele](#). Efter du har arbejdet på computerens indvendige dele, følg vejledningen i [Efter du har udført arbejde på computerens indvendige dele](#). For flere oplysninger om bedste praksis for sikkerhed, se hjemmesiden Regulatory Compliance på www.dell.com/regulatory_compliance.

Emner:

- [Forudsætninger](#)
- [Procedure](#)

Forudsætninger

GUID-5DB1479A-F84A-447F-85BE-181D9381E07E

BEMÆRK: Din computer vil blive leveret med enten grafikkort eller grafikkort i fuld længde.

1. Fjern højre sides dæksel.
2. Følg proceduren fra trin 1 til trin 2 i "[Sådan fjernes strømforsyningsenheden](#)".

Procedure

GUID-FA2E3786-AC82-4452-A398-44ABBB98AE85

1. Lokaliser grafikkortet på systemkortet og lav et notat for grafikkortsloppet (PCI-Express x16).
For flere oplysninger, se "[Systemkortkomponenter](#)".
2. Skub fastgørelsestappen, på PCIe-slottet, væk fra grafikkortet, tag fat i kortets øverste hjørne, og træk det derefter forsigtigt ud af slottet.

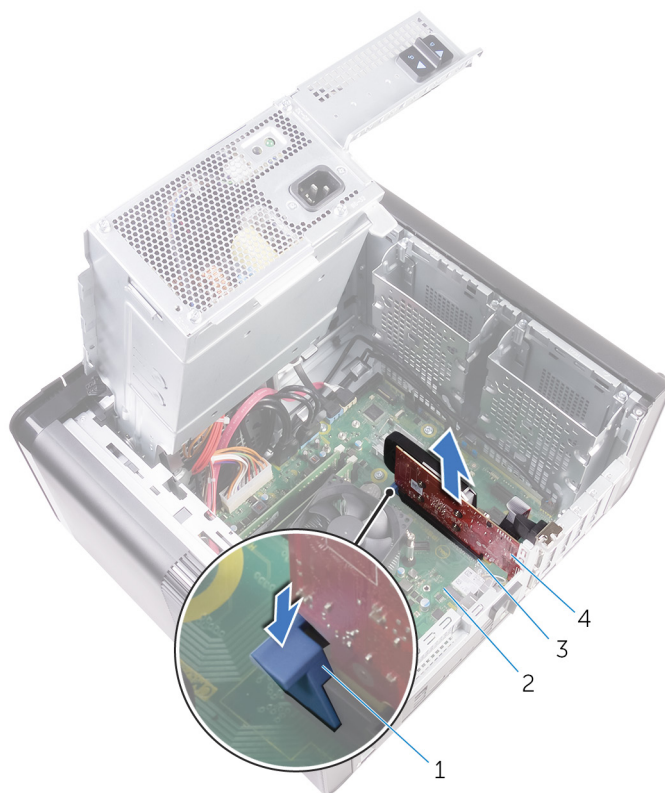

Figur 23. Fjernelse af grafikkortet

1. fastgørelsestep
3. grafikkortslot

2. systemkort
4. grafikkort

Genmontering af grafikkortet

BEMÆRK: Før du arbejder med computerens indvendige dele, skal du læse de sikkerhedsinstruktioner, der fulgte med computeren, og følge trinene i [Før du arbejder med computerens indvendige dele](#). Efter du har arbejdet på computerens indvendige dele, følg vejledningen i [Efter du har udført arbejde på computerens indvendige dele](#). For flere oplysninger om bedste praksis for sikkerhed, se hjemmesiden Regulatory Compliance på www.dell.com/regulatory_compliance.

Emner:

- [Procedure](#)
- [Efterfølgende forudsætninger](#)

Procedure

GUID-813C4CE2-B2A6-44CA-90ED-D1275D3D233E

1. Find PCI-Express x16-kortet på systemkortet.
For flere oplysninger, se "[Systemkortkomponenter](#)".
2. Flugt udskæringen i grafikkortet med tappen på slottet, og klik kortet på plads.

Efterfølgende forudsætninger

GUID-2267DD85-6888-4EFD-A633-20D9C0C6CBA1

1. Følg proceduren fra trin 9 til trin 10 i "[Sådan genmonteres strømforsyningsenheden](#)".
2. Genplacer [højre sides dæksel](#).

Sådan fjerne grafikkortene i fuld længde

BEMÆRK: Før du arbejder med computerens indvendige dele, skal du læse de sikkerhedsinstruktioner, der fulgte med computeren, og følge trinene i [Før du arbejder med computerens indvendige dele](#). Efter du har arbejdet på computerens indvendige dele, følg vejledningen i [Efter du har udført arbejde på computerens indvendige dele](#). For flere oplysninger om bedste praksis for sikkerhed, se hjemmesiden Regulatory Compliance på www.dell.com/regulatory_compliance.

Emner:

- [Forudsætninger](#)
- [Procedure](#)

Forudsætninger

GUID-5DB1479A-F84A-447F-85BE-181D9381E07E

BEMÆRK: Din computer vil blive leveret med enten grafikkort eller grafikkort i fuld længde.

1. Fjern højre sides dæksel.
2. Følg proceduren fra trin 1 til trin 2 i "[Sådan fjernes strømforsyningsenheden](#)".

Procedure

GUID-F7852DD2-D79C-4A52-BC58-49D87A18561E

1. Løft for at frigøre beslaget til grafikkortet i fuld længde fra kabinettet.

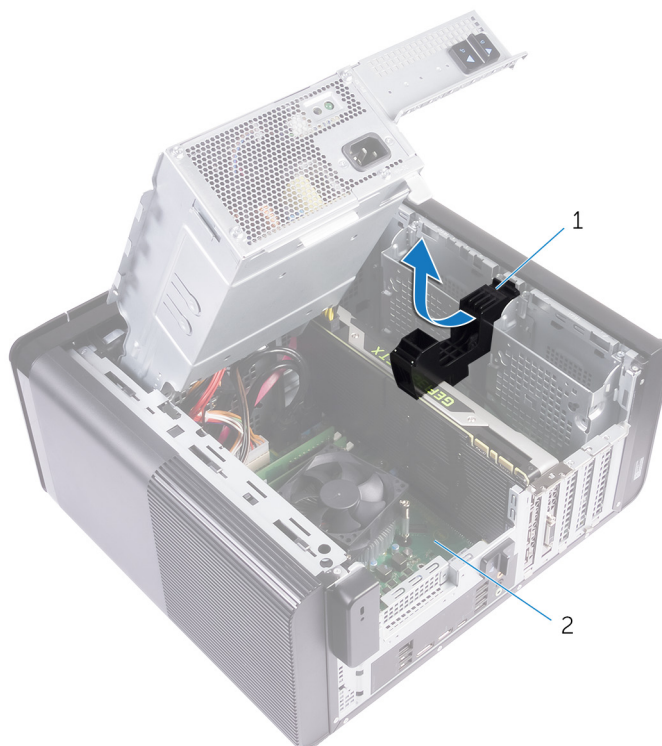

Figur 24. Sådan fjernes beslaget til grafikkortet i fuld længde.

- a. beslag til grafikkort i fuld længde

- b. chassis
2. Tryk på frigørelsesklemmen på strømkabelstikkene, og tag strømkablerne ud af grafikkortet i fuld længde.
 3. Skub fastgørelsestappen på PCIe-pladsen væk fra grafikkortet i fuld længde, tag fat i kortets øverste hjørne, og træk det derefter forsigtigt ud af pladsen.

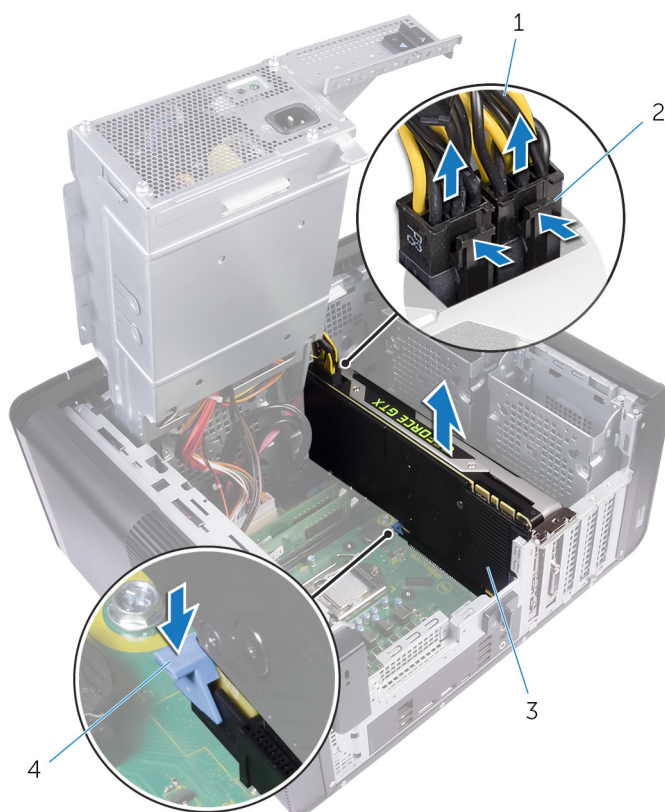

Figur 25. Sådan fjernes strømkablet

- | | |
|-----------------------------|---------------------------|
| 1. strømkabler | 2. frigørelsesklemmer (2) |
| 3. grafikkort i fuld længde | 4. fastgørelsestap |

Sådan genmonteres grafikkortene i fuld længde

BEMÆRK: Før du arbejder med computerens indvendige dele, skal du læse de sikkerhedsinstruktioner, der fulgte med computeren, og følge trinene i [Før du arbejder med computerens indvendige dele](#). Efter du har arbejdet på computerens indvendige dele, følg vejledningen i [Efter du har udført arbejde på computerens indvendige dele](#). For flere oplysninger om bedste praksis for sikkerhed, se hjemmesiden Regulatory Compliance på www.dell.com/regulatory_compliance.

Emner:

- [Procedure](#)
- [Efterfølgende forudsætninger](#)

Procedure

GUID-95BD54D7-64A0-4689-9E41-4EA0B98930C8

1. Ret grafikkortet i fuld længde ind med slottet på systemkortet.
2. Placer grafikkortet i slottet og tryk fast ned indtil grafikkortet i fuld længde klikker på plads.
3. Tilslut strømforsyningskablerne til grafikkortet i fuld længde.
4. Skub tappen på beslaget til grafikkortet i fuld længde ind i åbningen i kabinettet, og klik det på plads.

Efterfølgende forudsætninger

GUID-2267DD85-6888-4EFD-A633-20D9C0C6CBA1

1. Følg proceduren fra trin 9 til trin 10 i "[Sådan genmonteres strømforsyningsenheden](#)".
2. Genplacer [højre sides dæksel](#).

Fjernelse af hukommelsesmodulerne

BEMÆRK: Før du arbejder med computerens indvendige dele, skal du læse de sikkerhedsinstruktioner, der fulgte med computeren, og følge trinene i [Før du arbejder med computerens indvendige dele](#). Efter du har arbejdet på computerens indvendige dele, følg vejledningen i [Efter du har udført arbejde på computerens indvendige dele](#). For flere oplysninger om bedste praksis for sikkerhed, se hjemmesiden Regulatory Compliance på www.dell.com/regulatory_compliance.

Emner:

- [Forudsætninger](#)
- [Procedure](#)

Forudsætninger

GUID-77D5604C-2282-4545-9E08-4BD1C7A34E3A

1. Fjern højre sides dæksel.
2. Følg proceduren fra trin 1 til trin 2 i "[Sådan fjernes strømforsyningsenheden](#)".

Procedure

GUID-87975981-4738-4CE4-80AF-2088BC985604

1. Find hukommelsesmodulets slot på systemkortet.
For flere oplysninger, se "[Systemkortkomponenter](#)".
2. Skub fastgørelsesklemmerne væk fra hukommelsesmodulet.
3. Grib om hukommelsesmodulet tæt på fastgørelsesklemmen, og frigør herefter forsigtigt hukommelsesmodulet fra dets slot.

FORSIGTIG: Hvis du har problemer med at få hukommelsesmodulet ud, kan du forsigtigt bevæge det frem og tilbage for at lirke det ud af slottet.

BEMÆRK: Gentag trin 2 til trin 3 for at fjerne alle andre hukommelsesmoduler der er installeret i computeren.

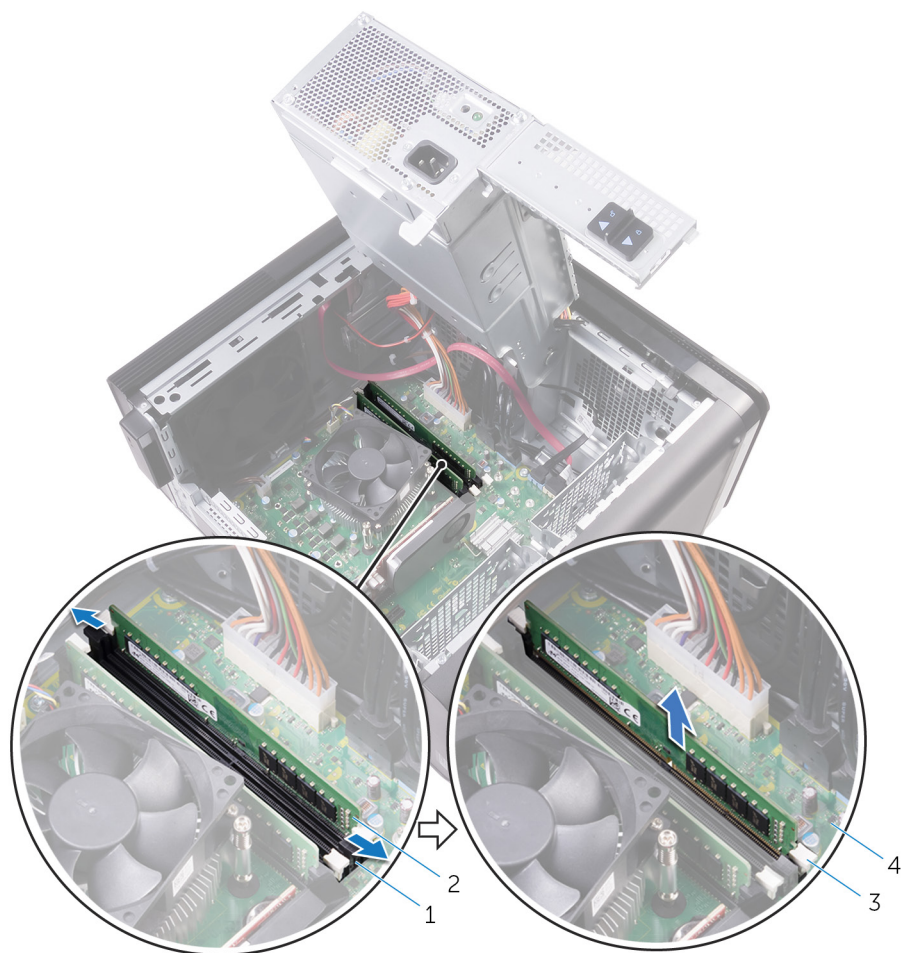

Figur 26. Sådan fjernes hukommelsesmodulet

1. Hukommelsesmodulslot
3. fastgørelsesklemmer (2)

2. hukommelsesmodul
4. systemkort

Genmontering af hukommelsesmodulerne

BEMÆRK: Før du arbejder med computerens indvendige dele, skal du læse de sikkerhedsinstruktioner, der fulgte med computeren, og følge trinene i [Før du arbejder med computerens indvendige dele](#). Efter du har arbejdet på computerens indvendige dele, følg vejledningen i [Efter du har udført arbejde på computerens indvendige dele](#). For flere oplysninger om bedste praksis for sikkerhed, se hjemmesiden Regulatory Compliance på www.dell.com/regulatory_compliance.

Emner:

- [Procedure](#)
- [Efterfølgende forudsætninger](#)

Procedure

GUID-5AA5F641-9F93-40C1-8F94-FE08CE3757FC

1. Juster hukommelsesmodulets indhak med tappen på hukommelsesmodulslottet.
2. Sæt hukommelsesmodulet ind i dets slot, tryk hukommelsesmodulet lige, til det klikker på plads og fastgørelsesklemmerne låser sig på plads.

BEMÆRK: Hvis du ikke hører et klik, skal du fjerne hukommelsesmodulet og sætte det i igen.



Figur 27. Genmontering af hukommelsesmodulet

- | | |
|-------------------------|---------------------|
| 1. tap | 2. indhak |
| 3. hukommelsesmodulslot | 4. hukommelsesmodul |
| 5. systemkort | |

i **BEMÆRK:** Brug slot DIMM1 og slot DIMM2, hvis du skal bruge to hukommelsesmoduler. Du kan få flere oplysninger i "Systemkortkomponenter".

Det følgende skema oplister den tilgængelige hukommelseskonfigurationsmatrix:

Tabel 2. Oversigt over hukommelseskonfigurationer

Configuration (Konfiguration)	Slot			
	DIMM1	DIMM2	DIMM3	DIMM4
8 GB	4 GB	4 GB		
8 GB	8 GB			
16 GB	8 GB	8 GB		
16 GB	16 GB			
24 GB	8 GB	8 GB	4 GB	4 GB
32 GB	8 GB	8 GB	8 GB	8 GB
64 GB	16 GB	16 GB	16 GB	16 GB

Efterfølgende forudsætninger

GUID-2C2AE573-DD98-4372-95A5-757D13C7C060

1. Følg proceduren fra trin 9 til trin 10 i "Sådan genmonteres strømforsyningsenheden".
2. Genplacer [højre sides dæksel](#).

Fjernelse af strømknappmodul

BEMÆRK: Før du arbejder med computerens indvendige dele, skal du læse de sikkerhedsinstruktioner, der fulgte med computeren, og følge trinene i [Før du arbejder med computerens indvendige dele](#). Efter du har arbejdet på computerens indvendige dele, følg vejledningen i [Efter du har udført arbejde på computerens indvendige dele](#). For flere oplysninger om bedste praksis for sikkerhed, se hjemmesiden Regulatory Compliance på www.dell.com/regulatory_compliance.

Emner:

- [Forudsætninger](#)
- [Procedure](#)

Forudsætninger

GUID-4F7714FD-DDD5-408F-AC30-5B4E7C7C0FF4

1. Fjern højre sides dæksel.
2. Fjern det optiske drev.
3. Fjern frontfacetten.
4. Fjern topdækslet.
5. Følg proceduren fra trin 1 til trin 2 i "[Sådan fjernes strømforsyningsenheden](#)".

Procedure

GUID-9D622E4D-CC8E-428A-9C53-EDF4998D946C

BEMÆRK: Bemærk kabelføringen, mens du fjerner kablerne, så du kan trække dem korrekt igen, når du har genmonteret strømknappmodul.

1. Frakobl strømknappmodulets kabel fra systemkortet.
For flere oplysninger, se "[Systemkortkomponenter](#)".
2. Bemærk strømknappmodulets kabelføring, og fjern kablet fra kabelkanalerne ved siden af systemkortet på chassiset.
3. Fjern skruen der fastgør strømknappmodul og løft det af chassiset.
4. Fjern kablet fra åbningen øverst i chassiset.

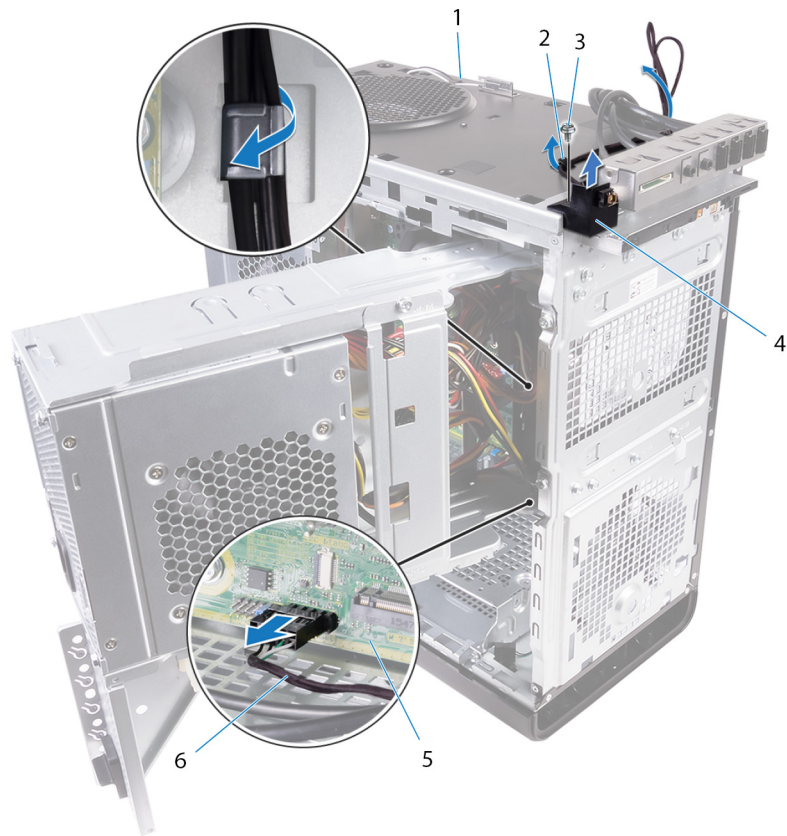

Figur 28. Fjernelse af strømknappmodulets kabel

- | | |
|-----------------------|-------------------------|
| 1. chassis | 2. kabelkanal |
| 3. #6-32 x 1/4" skrue | 4. strømknappmodul |
| 5. systemkort | 6. strømknappmodulkabel |

Genmontering af strømknappmodul

BEMÆRK: Før du arbejder med computerens indvendige dele, skal du læse de sikkerhedsinstruktioner, der fulgte med computeren, og følge trinene i [Før du arbejder med computerens indvendige dele](#). Efter du har arbejdet på computerens indvendige dele, følg vejledningen i [Efter du har udført arbejde på computerens indvendige dele](#). For flere oplysninger om bedste praksis for sikkerhed, se hjemmesiden Regulatory Compliance på www.dell.com/regulatory_compliance.

Emner:

- [Procedure](#)
- [Efterfølgende forudsætninger](#)

Procedure

GUID-C74A0244-4BF2-446E-89D8-13E5F748FB9D

1. Før kablet igennem åbningen øverst i chassiset.
2. Ret skruehullet i strømknappmodul ind med skruehullet i chassiset.
3. Genmonter skruen der fastgør strømknappmodul til toppen af chassiset.
4. Før kablet til tænd/sluk-knappens modul igennem kanalerne i chassiset.
5. Tilslut strømknappmodulets kabel til systemkortet.
For flere oplysninger, se "[Systemkortkomponenter](#)".

Efterfølgende forudsætninger

GUID-055D5FE6-AB1C-4D02-B981-F61D4BA56B65

1. Følg proceduren fra trin 9 til trin 10 i "[Sådan genmonteres strømforsyningsenheden](#)".
2. Genmonter [topdækslet](#).
3. Genmonter [frontfacetten](#).
4. Genmonter det [optiske drev](#).
5. Genplacer [højre sides dæksel](#).

Sådan fjernes øverste I/O-panel

BEMÆRK: Før du arbejder med computerens indvendige dele, skal du læse de sikkerhedsinstruktioner, der fulgte med computeren, og følge trinene i [Før du arbejder med computerens indvendige dele](#). Efter du har arbejdet på computerens indvendige dele, følg vejledningen i [Efter du har udført arbejde på computerens indvendige dele](#). For flere oplysninger om bedste praksis for sikkerhed, se hjemmesiden Regulatory Compliance på www.dell.com/regulatory_compliance.

Emner:

- [Forudsætninger](#)
- [Procedure](#)

Forudsætninger

GUID-A465C1B3-F96B-4F75-8D60-58E34ABC3EDE

1. Fjern [højre sides dæksel](#).
2. Fjern [frontfacetten](#).
3. Fjern [topdækslet](#).
4. Følg proceduren fra trin 1 til trin 2 i "[Sådan fjernes strømforsyningsenheden](#)".

Procedure

GUID-9BE7E456-655C-42A5-A99F-DC9307532001

1. Frakobl I/O-toppanelets kabler fra systemkortet.
For flere oplysninger, se "[Systemkortkomponenter](#)".
2. Bemærk I/O-panelets kabelføring, og fjern kablet fra kabelkanalerne ved siden af systemkortet på chassiset.
3. Før kablerne igennem åbningen øverst i chassiset.



Figur 29. Sådan frakobles kablerne

1. I/O-panelets kabler (2)
 2. kabelkanal
 3. chassis
 4. I/O-toppanelbeslag
4. Fjern skrue, der fastgør I/O-toppanelet til chassiset.
 5. Løft I/O-toppanelbeslaget af chassiset.



Figur 30. Fjernelse af USB-panel

- a. #6-32 x 1/4" (4)
- b. I/O-toppanelbeslag
- c. chassis

Sådan genmonteres øverste I/O-panel

BEMÆRK: Før du arbejder med computerens indvendige dele, skal du læse de sikkerhedsinstruktioner, der fulgte med computeren, og følge trinene i [Før du arbejder med computerens indvendige dele](#). Efter du har arbejdet på computerens indvendige dele, følg vejledningen i [Efter du har udført arbejde på computerens indvendige dele](#). For flere oplysninger om bedste praksis for sikkerhed, se hjemmesiden Regulatory Compliance på www.dell.com/regulatory_compliance.

Emner:

- [Procedure](#)
- [Efterfølgende forudsætninger](#)

Procedure

GUID-13C9A55E-7036-4903-B68B-A2BD8A972457

1. Ret skruehullerne i øverste I/O-panel ind med skruehullerne i chassiset.
2. Genmonter skruerne, der fastgør øverste I/O-panel til chassiset.
3. Før I/O-panelets kabler igennem kabelkanalerne i chassiset.
4. Tilslut I/O-panelets kabler til systemkortet.

For flere oplysninger, se "[Systemkortkomponenter](#)".

Efterfølgende forudsætninger

GUID-269DF8BE-14D8-4E9F-BB03-042C0848F2DC

1. Genmonter [topdækslet](#).
2. Genmonter [frontfacetten](#).
3. Følg proceduren fra trin 9 til trin 10 i "[Sådan genmonteres strømforsyningsenheden](#)".
4. Genplacer [højre sides dæksel](#).

Sådan fjernes blæser og kølelegememodul

BEMÆRK: Før du arbejder med computerens indvendige dele, skal du læse de sikkerhedsinstruktioner, der fulgte med computeren, og følge trinene i [Før du arbejder med computerens indvendige dele](#). Efter du har arbejdet på computerens indvendige dele, følg vejledningen i [Efter du har udført arbejde på computerens indvendige dele](#). For flere oplysninger om bedste praksis for sikkerhed, se hjemmesiden Regulatory Compliance på www.dell.com/regulatory_compliance.

BEMÆRK: Varme-sinket kan blive varmt under normal drift. Tillad tilstrækkelig tid til at varme-sinket kan køle af, før du berører det.

FORSIGTIG: For maksimal køling af processoren, må du ikke berøre varmeoverførselsområderne på varme-sinket. Olie fra din hud kan reducere varmeoverførselsevnen fra de termiske puder.

Emner:

- [Forudsætninger](#)
- [Procedure](#)

Forudsætninger

GUID-B44A0F8E-5AB1-468A-9753-729EA3C24BD1

1. Fjern [højre sides dæksel](#).
2. Følg proceduren fra trin 1 til trin 2 i "[Sådan fjernes strømforsyningsenheden](#)".

Procedure

GUID-69E0BF9D-8CB9-4A3E-AF56-77DADF960557

1. Fjern skruerne, der fastgør blæseren til kølelegememodulet
2. Løft blæseren af kølelegememodulet og sæt den til side.

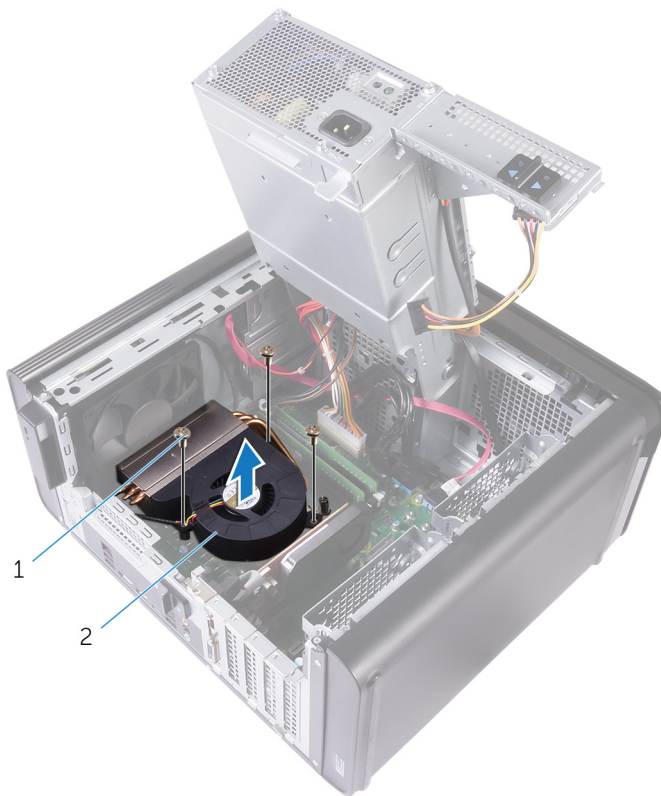

Figur 31. Fjernelse af blæseren

- a. #6-32 x 1/4" skruer (3)
 - b. blæser
3. Løsn de umistelige skruer, der fastholder kølelegememodul til systemkortet, i den særlige rækkefølge, der er vist på figuren herunder.
 4. Løft kølelegememodul op fra systemkortet.

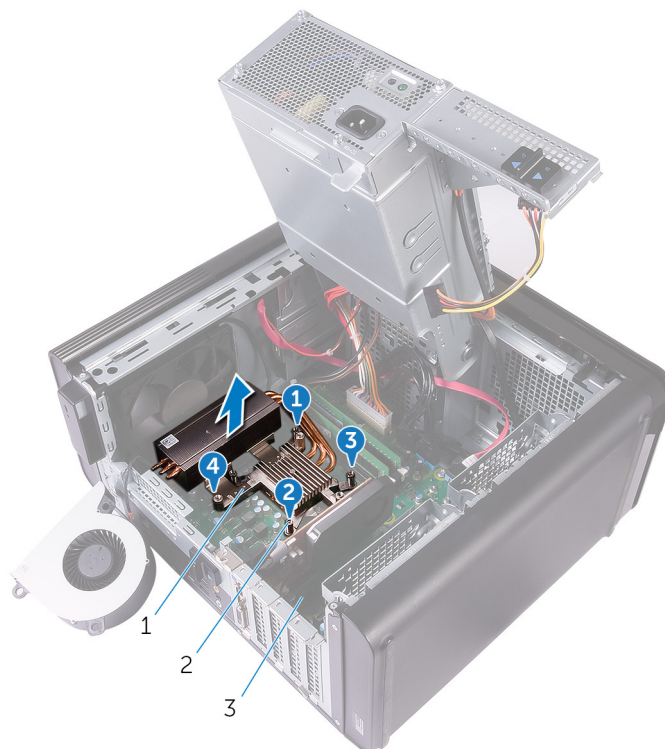

Figur 32. Sådan fjernes de fastholdte skruer

- a. kølelegememodul

- b. monteringskræ (4)
 - c. systemkort
5. Frakobl blæserkablet fra systemkortet.
For flere oplysninger, se "[Systemkortkomponenter](#)".

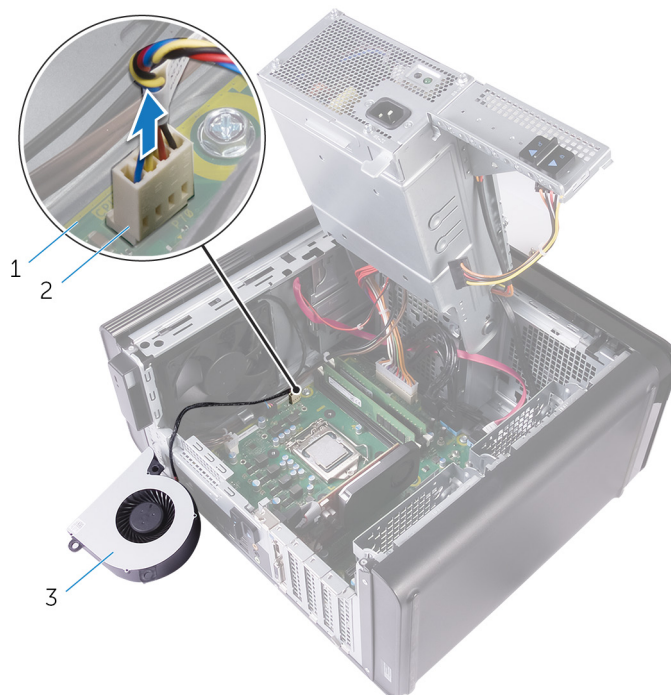

Figur 33. Sådan fjernes blæserkablet

- a. systemkort
- b. blæserkabel
- c. blæser

Sådan genmonteres blæser og kølelegememodul

BEMÆRK: Før du arbejder med computerens indvendige dele, skal du læse de sikkerhedsinstruktioner, der fulgte med computeren, og følge trinene i [Før du arbejder med computerens indvendige dele](#). Efter du har arbejdet på computerens indvendige dele, følg vejledningen i [Efter du har udført arbejde på computerens indvendige dele](#). For flere oplysninger om bedste praksis for sikkerhed, se hjemmesiden Regulatory Compliance på www.dell.com/regulatory_compliance.

Emner:

- [Procedure](#)
- [Efterfølgende forudsætninger](#)

Procedure

GUID-95674D49-F623-4DDC-8C32-B028BEE6B2C6

FORSIGTIG: Hvis enten processoren eller kølelegememodul udskiftes, skal du anvende det termisk fedt, der følger med sættet, for at sikre, at der opnås en god varmeafledning.

BEMÆRK: Det oprindelige termiske fedt kan genbruges, hvis den oprindelige processor og kølelegememodul geninstalleres sammen.

1. Tilslut blæserkablet til systemkortet.
For flere oplysninger, se "[Systemkortkomponenter](#)".
2. Placer kølelegememodul over processoren.
3. Flugt monteringskruerne på kølelegememodul med bundkortets skruehuller.
4. Spænd de fastmonterede skruer, som fastgør kølelegememodul til systemkortet, i vilkårlig rækkefølge.
5. Placer blæseren over kølelegememodul.
6. Ret skruehullerne i blæseren ind med skruehullerne i kølelegememodul.
7. Genmonter skruerne, der fastgør blæseren til kølelegememodul.

Efterfølgende forudsætninger

GUID-36D1D9F7-BEFF-467E-8C1D-633BFF20E7F2

1. Følg proceduren fra trin 9 til trin 10 i "[Sådan genmonteres strømforsyningsenheden](#)".
2. Genplacer [højre sides dæksel](#).

Sådan fjernes VR-kølelegemet

BEMÆRK: Før du arbejder med computerens indvendige dele, skal du læse de sikkerhedsinstruktioner, der fulgte med computeren, og følge trinene i [Før du arbejder med computerens indvendige dele](#). Efter du har arbejdet på computerens indvendige dele, følg vejledningen i [Efter du har udført arbejde på computerens indvendige dele](#). For flere oplysninger om bedste praksis for sikkerhed, se hjemmesiden Regulatory Compliance på www.dell.com/regulatory_compliance.

BEMÆRK: Varme-sinket kan blive varmt under normal drift. Tillad tilstrækkelig tid til at varme-sinket kan køle af, før du berører det.

FORSIGTIG: For maksimal køling af processoren, må du ikke berøre varmeoverførselsområderne på varme-sinket. Olie fra din hud kan reducere varmeoverførselsevnen fra de termiske puder.

Emner:

- [Forudsætninger](#)
- [Procedure](#)

Forudsætninger

GUID-DBB4C826-315C-4D6F-A39E-0361A4AE77C8

1. Fjern [højre sides dæksel](#).
2. Følg proceduren fra trin 1 til trin 2 i "[Sådan fjernes strømforsyningsenheden](#)".
3. Fjern [blæser- og kølelegememodulet](#).

Procedure

GUID-FF4B2CD1-ACC6-4002-B7A3-FD83582C4CFF

1. Løsn de umistelige skruer, der fastholder VR-kølelegemet til systemkortet.
2. Løft VR-kølelegemet af systemkortet.

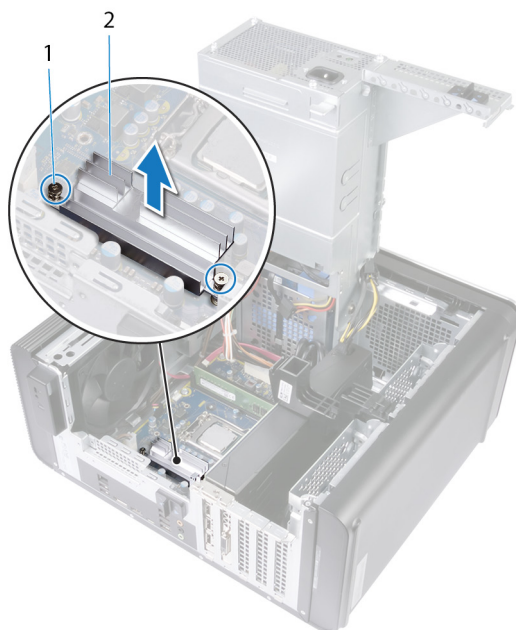

Figur 34. Sådan fjernes VR-kølelegemet

Genmontering af VR-kølelegemet

BEMÆRK: Før du arbejder med computerens indvendige dele, skal du læse de sikkerhedsinstruktioner, der fulgte med computeren, og følge trinene i [Før du arbejder med computerens indvendige dele](#). Efter du har arbejdet på computerens indvendige dele, følg vejledningen i [Efter du har udført arbejde på computerens indvendige dele](#). For flere oplysninger om bedste praksis for sikkerhed, se hjemmesiden Regulatory Compliance på www.dell.com/regulatory_compliance.

Emner:

- [Procedure](#)
- [Efterfølgende forudsætninger](#)

Procedure

GUID-D194A2D8-ABC5-49BB-93EE-30D0AAE30152

1. Ret VR-kølelegemet ind efter systemkortet, og sæt det på plads.
2. Spænd de umistelige skruer, der fastholder VR-kølelegemet til systemkortet.

Efterfølgende forudsætninger

GUID-12FA7B69-045C-4D87-8FFF-543DF42EA6D1

1. Genmonter [blæser- og kølelegememodulet](#).
2. Følg proceduren fra trin 9 til trin 10 i "[Sådan genmonteres strømforsyningsenheden](#)".
3. Genplacer [højre sides dæksel](#).

Fjernelse af processorblæseren og kølelegememodulet

BEMÆRK: Før du arbejder med computerens indvendige dele, skal du læse de sikkerhedsinstruktioner, der fulgte med computeren, og følge trinene i [Før du arbejder med computerens indvendige dele](#). Efter du har arbejdet på computerens indvendige dele, følg vejledningen i [Efter du har udført arbejde på computerens indvendige dele](#). For flere oplysninger om bedste praksis for sikkerhed, se hjemmesiden Regulatory Compliance på www.dell.com/regulatory_compliance.

BEMÆRK: Varme-sinket kan blive varmt under normal drift. Tillad tilstrækkelig tid til at varme-sinket kan køle af, før du berører det.

FORSIGTIG: For maksimal køling af processoren, må du ikke berøre varmeoverførselsområderne på varme-sinket. Olie fra din hud kan reducere varmeoverførselsevnen fra de termiske puder.

Emner:

- [Forudsætninger](#)
- [Procedure](#)

Forudsætninger

GUID-B44A0F8E-5AB1-468A-9753-729EA3C24BD1

1. Fjern [højre sides dæksel](#).
2. Følg proceduren fra trin 1 til trin 2 i "[Sådan fjernes strømforsyningsenheden](#)".

Procedure

GUID-A0B5EB63-040B-4189-8DEC-203267614F4B

1. Frakobl processorblæserens kabel fra systemkortet.
For flere oplysninger, se "[Systemkortkomponenter](#)".
2. Løsn de umistelige skruer, der fastholder processorblæseren og kølelegememodulet til systemkortet, i den særlige rækkefølge, der er vist på figuren herunder.
3. Løft processorens blæser og kølelegememodulet af systemkortet.

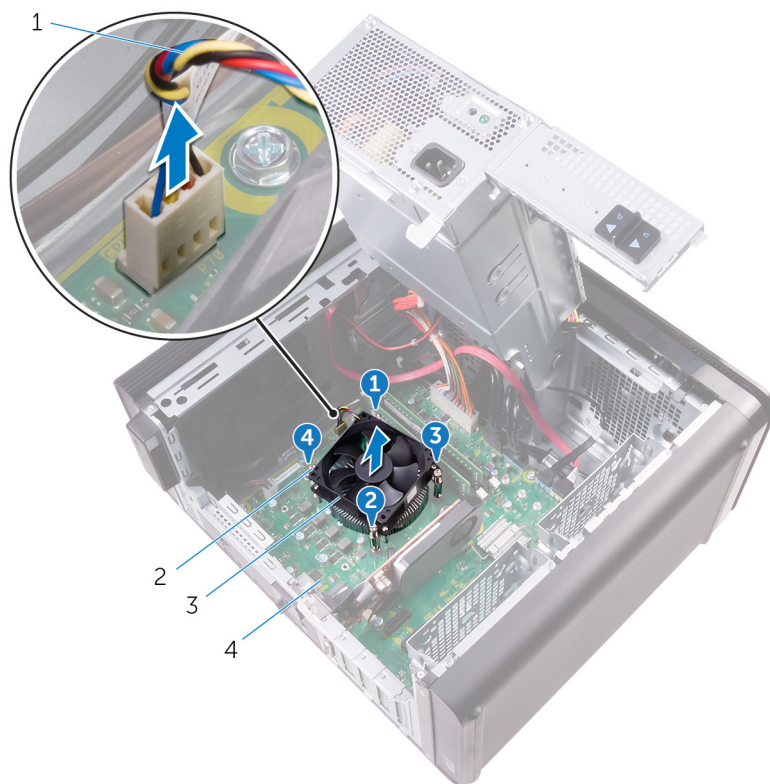

Figur 35. Fjernelse af processorblæser og kølelegeme

- | | |
|---------------------------------------|-----------------------|
| 1. kabel til processorblæser | 2. monteringskrue (4) |
| 3. processorblæser og kølelegememodul | 4. systemkort |

Genmontering af processorblæseren og kølelegememodul

BEMÆRK: Før du arbejder med computerens indvendige dele, skal du læse de sikkerhedsinstruktioner, der fulgte med computeren, og følge trinene i [Før du arbejder med computerens indvendige dele](#). Efter du har arbejdet på computerens indvendige dele, følg vejledningen i [Efter du har udført arbejde på computerens indvendige dele](#). For flere oplysninger om bedste praksis for sikkerhed, se hjemmesiden Regulatory Compliance på www.dell.com/regulatory_compliance.

Emner:

- [Procedure](#)
- [Efterfølgende forudsætninger](#)

Procedure

GUID-751E9076-6CE9-4899-9359-8002E8147C25

FORSIGTIG: Hvis enten processoren eller kølelegememodul udskiftes, skal du anvende det termisk fedt, der følger med sættet, for at sikre, at der opnås en god varmeafledning.

BEMÆRK: Det oprindelige termiske fedt kan genbruges, hvis den oprindelige processor og kølelegememodul geninstalleres sammen.

1. Anbring processorblæseren og kølelegememodul over processoren.
2. Tilpas skruerne på processorblæseren og kølelegememodul med skruehullerne på systemkortet.
3. Spænd de fastmonterede skruer, som fastgør processorblæseren og kølelegememodul til systemkortet, i vilkårlig rækkefølge.
4. Tilslut processorblæserens kabel til systemkortet.
For flere oplysninger, se "[Systemkortkomponenter](#)".

Efterfølgende forudsætninger

GUID-36D1D9F7-BEFF-467E-8C1D-633BFF20E7F2

1. Følg proceduren fra trin 9 til trin 10 i "[Sådan genmonteres strømforsyningsenheden](#)".
2. Genplacer [højre sides dæksel](#).

Fjernelse af chassisblæseren

BEMÆRK: Før du arbejder med computerens indvendige dele, skal du læse de sikkerhedsinstruktioner, der fulgte med computeren, og følge trinene i [Før du arbejder med computerens indvendige dele](#). Efter du har arbejdet på computerens indvendige dele, følg vejledningen i [Efter du har udført arbejde på computerens indvendige dele](#). For flere oplysninger om bedste praksis for sikkerhed, se hjemmesiden Regulatory Compliance på www.dell.com/regulatory_compliance.

Emner:

- [Forudsætninger](#)
- [Procedure](#)

Forudsætninger

GUID-3DF715A5-7D2F-482F-AD0F-237354999DC7

1. Fjern [højre sides dæksel](#).
2. Følg proceduren fra trin 1 til trin 2 i "[Sådan fjernes strømforsyningsenheden](#)".
3. Fjern [blæser og kølelegememodul](#). (hvis installeret)
4. Fjern [VR-kølelegemet](#). (hvis installeret)

Procedure

GUID-3DDE47B6-2DD3-4BDC-8D60-76B221B3A6B9

1. Fjern chassisblæserkablet fra kabelkanalen på chassisblæserens beslag.
2. Frakobl chassisblæserens kabel fra systemkortet.
For flere oplysninger, se "[Systemkortkomponenter](#)".
3. Fjern skruen, som fastgør chassisblæserbeslaget til chassiset.
4. Skub chassisblæsermodulet mod forsiden af computeren for at frigøre blæseren fra chassiset.
5. Løft chassisblæsermodulet ud af chassiset.

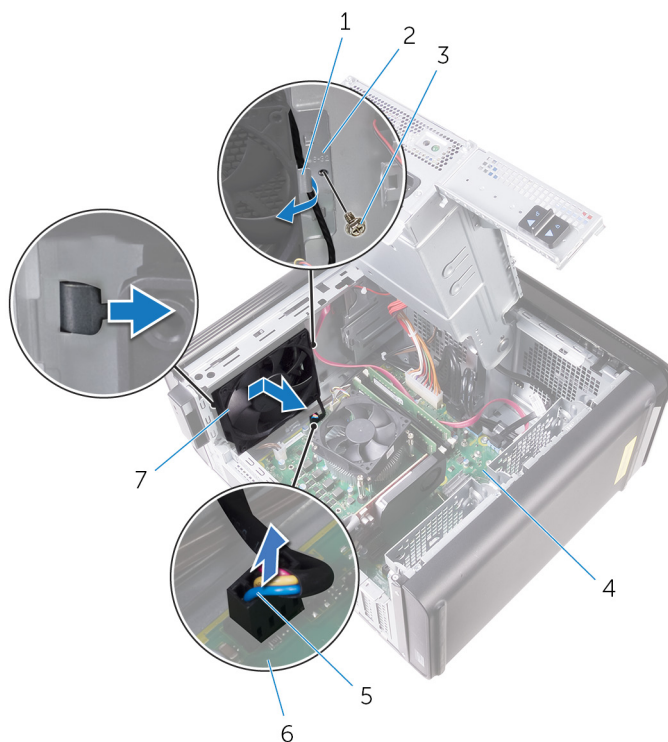

Figur 36. Fjernelse af chassisblæseren

- | | |
|---------------------------|------------------------|
| 1. kabelkanal | 2. chassisblæserbeslag |
| 3. #6-32 x 1/4" skrue | 4. chassis |
| 5. chassisblæserens kabel | 6. systemkort |
| 7. chassisblæser | |
6. Skub gummiringene igennem hullerne i hvert hjørne af blæseren for at frigøre chassisblæseren fra dens beslag.
7. Løft chassisblæseren af dens beslag.

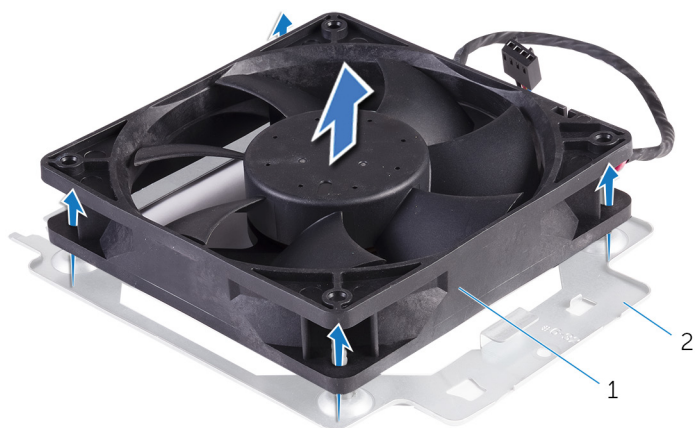

Figur 37. Fjernelse af chassisblæseren

- | |
|------------------------|
| a. chassisblæser |
| b. chassisblæserbeslag |

Genmontering af chassisblæseren

BEMÆRK: Før du arbejder med computerens indvendige dele, skal du læse de sikkerhedsinstruktioner, der fulgte med computeren, og følge trinene i [Før du arbejder med computerens indvendige dele](#). Efter du har arbejdet på computerens indvendige dele, følg vejledningen i [Efter du har udført arbejde på computerens indvendige dele](#). For flere oplysninger om bedste praksis for sikkerhed, se hjemmesiden Regulatory Compliance på www.dell.com/regulatory_compliance.

Emner:

- [Procedure](#)
- [Efterfølgende forudsætninger](#)

Procedure

GUID-0F79EBD5-BE13-4995-AC99-7B0D1F931B0F

1. Flugt skruehullerne i chassisblæseren med gummiringene på chassisblæserbeslaget.

BEMÆRK: Juster chassisblæserbeslagets retning som vist på beslaget for at sikre, at chassisblæseren er fastgjort til computeren.

2. Indsæt gummiringenes ender i hvert af hullerne i blæserens hjørner.
3. Ret ringene i blæseren ind med hullerne i hvert hjørne af chassisblæserbeslaget og træk dem igennem indtil de klikker på plads.
4. Før chassisblæserkablet gennem kabelkanalen på beslaget.
5. Ret tapperne på chassisblæserbeslaget ind efter stikkene i chassiset, og skub blæseren på plads.
6. Anbring skruehullet på beslaget til chassisblæseren, så det flugter med skruehullet på kabinettet.
7. Genmonter skruen, som fastgør chassisblæserbeslaget til chassiset.
8. Før chassisblæserkablet gennem kabelkanalen på beslaget.
9. Tilslut chassisblæserkablet til systemkortet.
For flere oplysninger, se "[Systemkortkomponenter](#)".

Efterfølgende forudsætninger

GUID-5EEC3ED6-B8B5-4C73-9E03-FBDC7B722C1B

1. Genmonter [VR-kølelegemet](#). (hvis installeret)
2. Genmonter [blæser og kølelegememodul](#). (hvis installeret)
3. Følg proceduren fra trin 9 til trin 10 i "[Sådan genmonteres strømforsyningsenheden](#)".
4. Genplacer [højre sides dæksel](#).

Sådan fjernes processoren

BEMÆRK: Før du arbejder med computerens indvendige dele, skal du læse de sikkerhedsinstruktioner, der fulgte med computeren, og følge trinene i [Før du arbejder med computerens indvendige dele](#). Efter du har arbejdet på computerens indvendige dele, følg vejledningen i [Efter du har udført arbejde på computerens indvendige dele](#). For flere oplysninger om bedste praksis for sikkerhed, se hjemmesiden Regulatory Compliance på www.dell.com/regulatory_compliance.

Emner:

- [Forudsætninger](#)
- [Procedure](#)

Forudsætninger

GUID-F65793FF-7C32-4390-8095-F55C338FCEAF

1. Fjern [højre sides dæksel](#).
2. Følg proceduren fra trin 1 til trin 2 i "[Sådan fjernes strømforsyningsenheden](#)".
3. Fjern [processorblæser- og kølelegememodulet](#).
4. Fjern [blæser og kølelegememodulet](#). (hvis installeret)

Procedure

GUID-94CCEF23-6DB1-4B15-83E5-70C7511BF9D9

1. Tryk udløsergrebet til processoren ned, og træk det udad for at løsne det fra fastgørelsestappen.
2. Åbn udløsergrebet helt for at åbne processordækslet.
3. Løft forsigtigt processoren, og tag den ud af soklen.

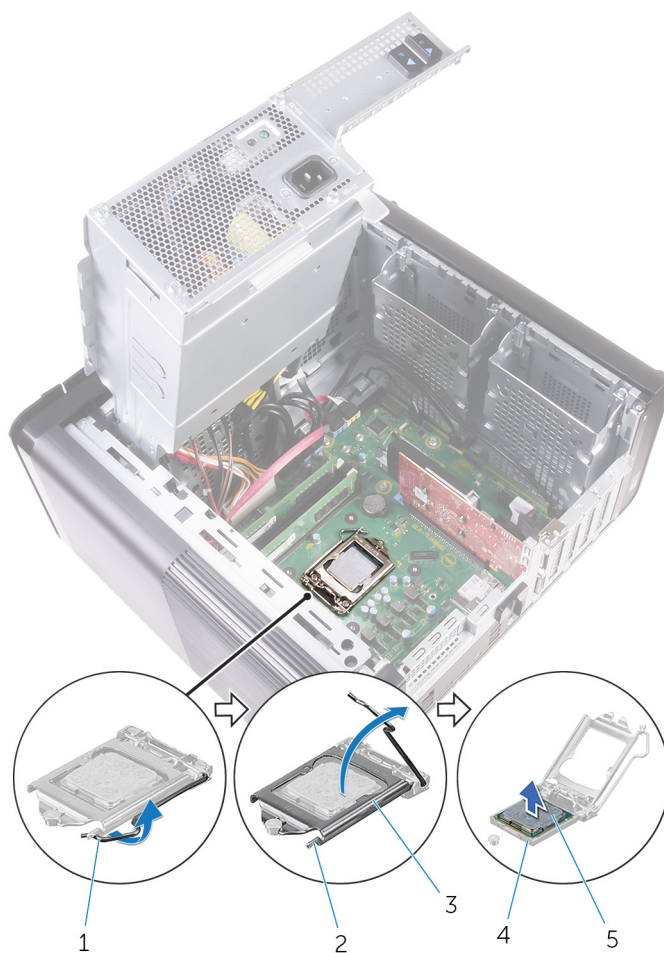

Figur 38. Fjernelse af processor

1. udløsergreb til processor
2. fastgørelsestab
3. processordæksel
4. processorsokkel
5. processor

Genmontering af processoren

BEMÆRK: Før du arbejder med computerens indvendige dele, skal du læse de sikkerhedsinstruktioner, der fulgte med computeren, og følge trinene i [Før du arbejder med computerens indvendige dele](#). Efter du har arbejdet på computerens indvendige dele, følg vejledningen i [Efter du har udført arbejde på computerens indvendige dele](#). For flere oplysninger om bedste praksis for sikkerhed, se hjemmesiden Regulatory Compliance på www.dell.com/regulatory_compliance.

FORSIGTIG: Hvis enten processoren eller kølelegemet udskiftes, skal du bruge den termiske fedt, der følger med sættet, for at sikre, at der opnås varmeledning.

BEMÆRK: En ny processor leveres med et termiske underlag i pakken. I nogle tilfælde kan processoren være leveret med det termiske underlag monteret på den.

Emner:

- [Procedure](#)
- [Efterfølgende forudsætninger](#)

Procedure

GUID-54F17176-DD19-4603-8B39-4656C0BFC105

1. Sørg for, at processorsoklens frigørelsesgreb er trukket helt ud i åben position.

FORSIGTIG: Pin 1-hjørnet på processoren har en trekant, der passer med trekanten af pin 1-hjørnet i processorsoklen. Når processoren er sat korrekt på plads, er alle fire hjørner placeret i samme højde. Hvis et eller flere af processorens hjørner er placeret højere end de andre, er processoren ikke placeret korrekt.

2. Flugt processorens pin-1-hjørne med pin-1-hjørnet på processorsoklen, og anbring derefter processoren i soklen.
3. Luk processordækslet, når processoren er anbragt korrekt i soklen.
4. Drej udløsergrebet ned, og anbring det under tappen på processordækslet.

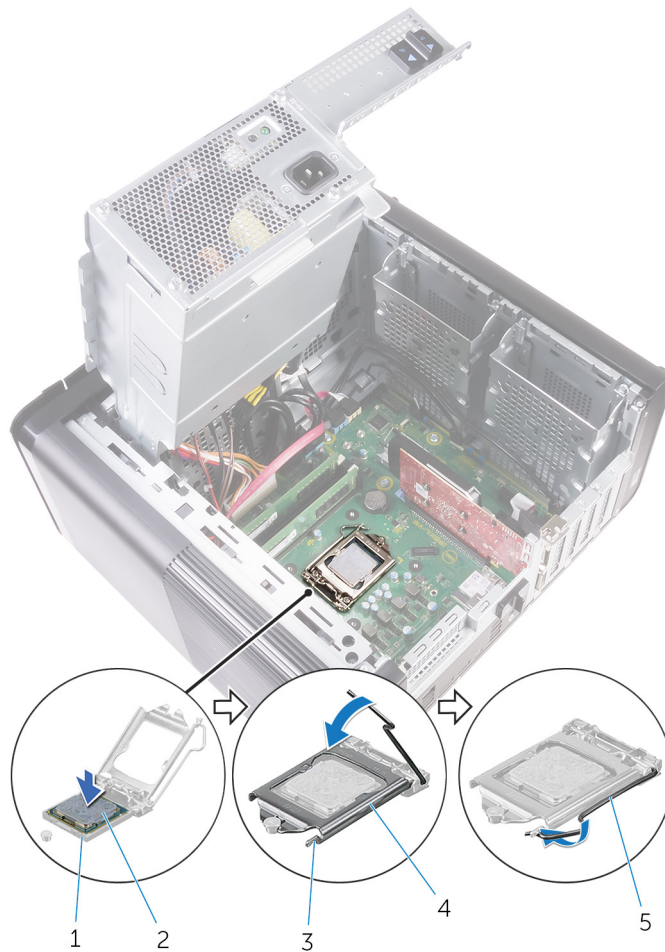

Figur 39. Genmontering af processor

- | | |
|--------------------|--------------------|
| 1. processorsokkel | 2. processor |
| 3. fastgørelsestap | 4. processordæksel |
| 5. udløsergreb | |

Efterfølgende forudsætninger

GUID-2C656E69-C841-4EBB-AB2E-327F7E009A5D

1. Genmonter [blæser og kølelegememodul](#). (hvis installeret)
2. Genmonter [processorblæseren og kølelegememodulet](#).
3. Følg proceduren fra trin 9 til trin 10 i "[Sådan genmonteres strømforsyningsenheden](#)".
4. Genplacer [højre sides dæksel](#).

Fjernelse af trådløs-kortet

BEMÆRK: Før du arbejder med computerens indvendige dele, skal du læse de sikkerhedsinstruktioner, der fulgte med computeren, og følge trinene i [Før du arbejder med computerens indvendige dele](#). Efter du har arbejdet på computerens indvendige dele, følg vejledningen i [Efter du har udført arbejde på computerens indvendige dele](#). For flere oplysninger om bedste praksis for sikkerhed, se hjemmesiden Regulatory Compliance på www.dell.com/regulatory_compliance.

Emner:

- [Forudsætninger](#)
- [Procedure](#)

Forudsætninger

GUID-C129B96C-AC90-42AC-A2D9-9A93E217CBDC

1. Fjern [højre sides dæksel](#).
2. Følg proceduren fra trin 1 til trin 2 i "[Sådan fjernes strømforsyningsenheden](#)".

Procedure

GUID-87C99484-A99B-4373-A037-2A7772286DDC

1. Find trådløs-kortets slot på systemkortet.
For flere oplysninger, se "[Systemkortkomponenter](#)".
2. Fjern skruen der fastgør trådløs-kortets beslag til trådløs-kortet og systemkortet.
3. Fjern trådløs-kortets beslag og frakobl antennekablerne fra trådløs-kortet.
4. Træk og løft trådløs-kortet fra systemkortet.

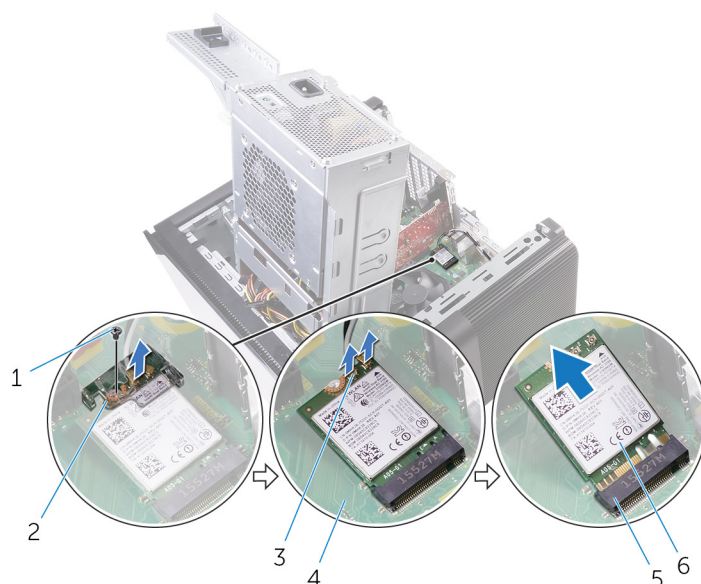

Figur 40. Fjernelse af trådløs-kortet

- | | |
|----------------------|----------------------------|
| 1. M2x2,5 skrue | 2. beslag til trådløs-kort |
| 3. antennekabler (2) | 4. systemkort |
| 5. trådløs-kortslot | 6. trådløs-kort |

Genmontering af trådløs-kortet

BEMÆRK: Før du arbejder med computerens indvendige dele, skal du læse de sikkerhedsinstruktioner, der fulgte med computeren, og følge trinene i [Før du arbejder med computerens indvendige dele](#). Efter du har arbejdet på computerens indvendige dele, følg vejledningen i [Efter du har udført arbejde på computerens indvendige dele](#). For flere oplysninger om bedste praksis for sikkerhed, se hjemmesiden Regulatory Compliance på www.dell.com/regulatory_compliance.

Emner:

- Procedure
- Efterfølgende forudsætninger

Procedure

GUID-6114769B-9672-45E2-A004-AC48F46AFF62

FORSIGTIG: Anbring ikke kabler under trådløs-kortet da det kan beskadige det.

1. Juster det trådløs-kortets indhak ind med tappen på trådløs-kortsloppet.
2. Skub trådløs-kortet i en vinkel ind i dets slot.
3. Tilslut antennekablerne til det trådløs-kortet.

Følgende skema viser antennekablets farveskema for trådløs-kortet der understøttes af din computer.

Tabel 3. Farveskema for antennekabler

Stik på trådløs-kortet	Antennekabelfarve
Hovedstik (hvid trekant)	Hvid
Hjæpestik (sort trekant)	Sort

4. Ret skruenhullet i trådløs-kortets beslag ind med skruenhullet i trådløs-kortet og systemkortet.
5. Genmonter skruen, der fastgør trådløs-kortets beslag til trådløs-kortet og systemkortet.

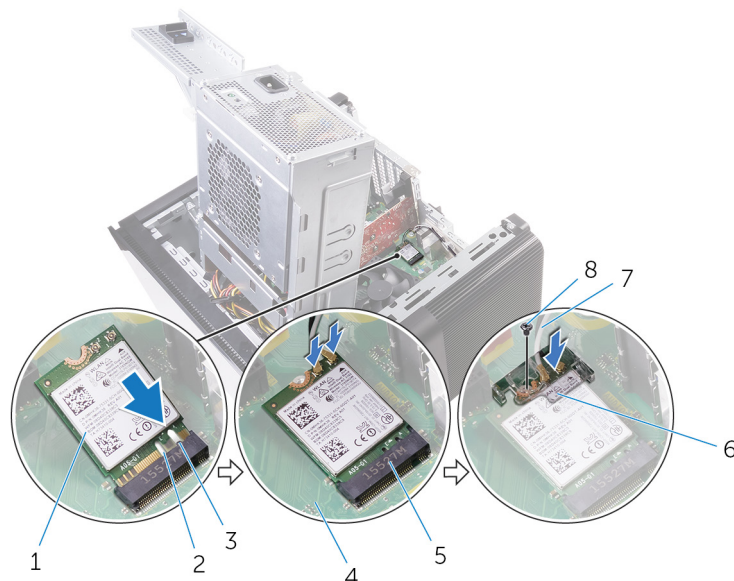

Figur 41. Genmontering af trådløs-kortet

1. trådløs-kort

2. indhak (2)

3. tap
5. trådløs-kortslot
7. antennekabler

4. systemkort
6. beslag til trådløs-kort
8. M2x2,5 skrue

Efterfølgende forudsætninger

GUID-11DF686D-7A7C-4E8B-80F9-DF77920B6A48

1. Følg proceduren fra trin 9 til trin 10 i "[Sådan genmonteres strømforsyningsenheden](#)".
2. Genplacer [højre sides dæksel](#).

Sådan fjernes antennerne

BEMÆRK: Før du arbejder med computerens indvendige dele, skal du læse de sikkerhedsinstruktioner, der fulgte med computeren, og følge trinene i [Før du arbejder med computerens indvendige dele](#). Efter du har arbejdet på computerens indvendige dele, følg vejledningen i [Efter du har udført arbejde på computerens indvendige dele](#). For flere oplysninger om bedste praksis for sikkerhed, se hjemmesiden Regulatory Compliance på www.dell.com/regulatory_compliance.

Emner:

- [Forudsætninger](#)
- [Procedure](#)

Forudsætninger

GUID-220584F1-4FA5-4ED9-89CD-63302F87D754

1. Fjern [højre sides dæksel](#).
2. Følg proceduren fra trin 1 til trin 2 i "[Sådan fjernes strømforsyningsenheden](#)".
3. Fjern [topdækslet](#).
4. Følg proceduren fra trin 1 til trin 4 i [Fjernelse af trådløs-kortet](#).

Procedure

GUID-DB79B919-E7FB-4E45-8A30-3B266F55D6F3

1. Åbn fastgørelsesklemmen der fastgør antennekablet til chassiset.
2. Fjern kablerne fra kabelkanalen igennem åbningen øverst i chassiset.
3. Bemærk fremføringen af antennekablerne og fjern antennekablerne fra kabelkanalerne i chassiset.

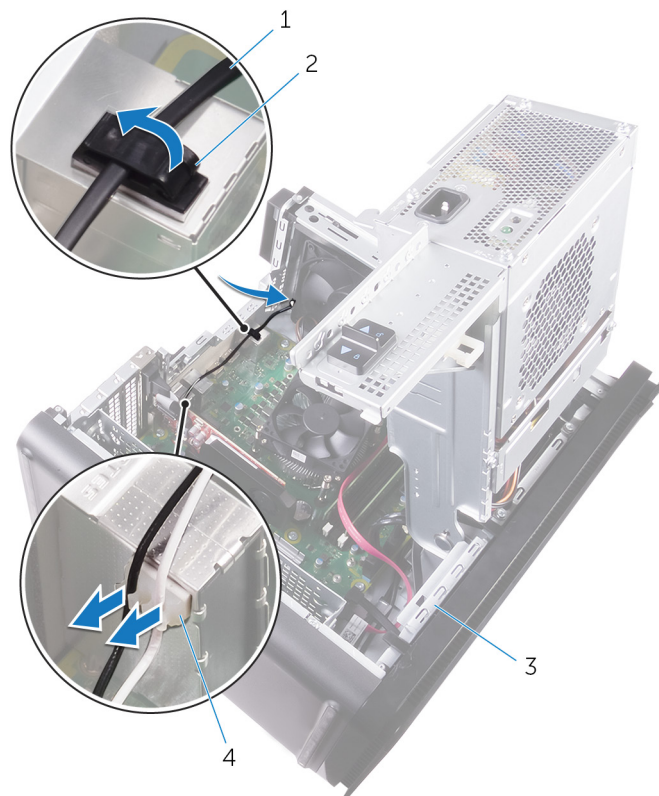

Figur 42. Frakobling af antennekablerne.

1. antennekabel
 2. fastgørelsesklemme
 3. chassis
 4. kabelkanal
4. Brug en plastikpen til forsigtigt at lirke antennen af chassiset.

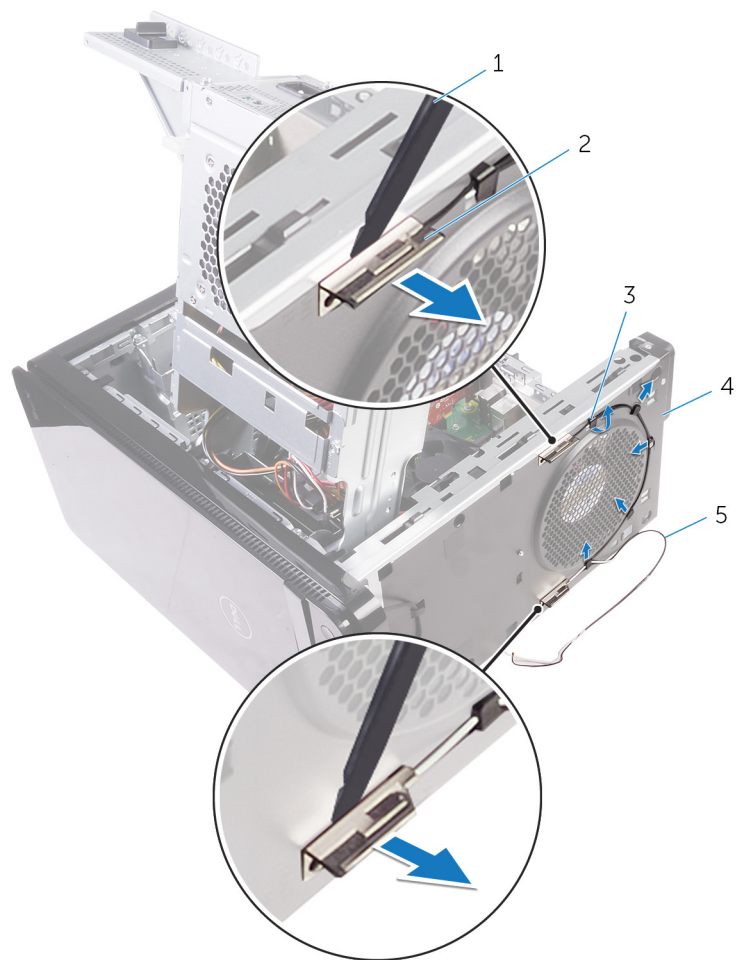

Figur 43. Sådan fjernes antennen

1. Plastikpen
2. antenne (2)
3. kabelkanal
4. chassis
5. antennekabler

Sådan genmonteres antennerne

BEMÆRK: Før du arbejder med computerens indvendige dele, skal du læse de sikkerhedsinstruktioner, der fulgte med computeren, og følge trinene i [Før du arbejder med computerens indvendige dele](#). Efter du har arbejdet på computerens indvendige dele, følg vejledningen i [Efter du har udført arbejde på computerens indvendige dele](#). For flere oplysninger om bedste praksis for sikkerhed, se hjemmesiden Regulatory Compliance på www.dell.com/regulatory_compliance.

Emner:

- [Procedure](#)
- [Efterfølgende forudsætninger](#)

Procedure

GUID-29923864-FB0D-4C56-88BD-DB3B55F8C398

1. Klæb antennen til chassiset.
2. Før antennekablerne igennem åbningen øverst i chassiset.
3. Før antennekablerne gennem kabelkanaler i chassiset.
4. Fastgør antennekablerne til chassiset ved brug af fastgørelsesklemmen.

Efterfølgende forudsætninger

GUID-94A612B1-5A7D-4AA7-ABDF-DA924AB43145

1. Følg proceduren fra trin 3 til trin 5 i "[Genmontering af trådløs-kortet](#)".
2. Genmonter [topdækslet](#).
3. Følg proceduren fra trin 9 til trin 10 i "[Sådan genmonteres strømforsyningsenheden](#)".
4. Genplacer [højre sides dæksel](#).

Fjernelse af systemkortet

- BEMÆRK:** Før du arbejder med computerens indvendige dele, skal du læse de sikkerhedsinstruktioner, der fulgte med computeren, og følge trinene i [Før du arbejder med computerens indvendige dele](#). Efter du har arbejdet på computerens indvendige dele, følg vejledningen i [Efter du har udført arbejde på computerens indvendige dele](#). For flere oplysninger om bedste praksis for sikkerhed, se hjemmesiden Regulatory Compliance på www.dell.com/regulatory_compliance.
- BEMÆRK:** Computerens servicekode er gemt i bundkortet. Du skal indtaste servicekoden i BIOS-installationsprogrammet, efter at du genmonterer systemkortet.
- BEMÆRK:** Udskiftes systemkortet fjernes alle ændringer du har lavet i BIOS ved brug af BIOS-installationsprogrammet. Du skal foretage alle de relevante ændringer igen, efter du har udskiftet systemkortet.
- BEMÆRK:** Bemærk stikkens placering, inden du frakobler kablerne fra systemkortet, så du kan tilslutte dem korrekt igen, når du har genmonteret systemkortet.

Emner:

- [Forudsætninger](#)
- [Procedure](#)

Forudsætninger

GUID-0DDE209F-8144-48F3-964F-F79D677BE7B8

1. Fjern [højre sides dæksel](#).
2. Følg proceduren fra trin 1 til trin 2 i "[Sådan fjernes strømforsyningsenheden](#)".
3. Fjern [hukommelsesmodulerne](#).
4. Fjern [grafikkortet](#).
5. Fjern [solid-state-drevet](#).
6. Fjern [trådløs-kortet](#).
7. Fjern [processorblæseren og kølelegememodulet](#).
8. Fjern [processoren](#).

Procedure

GUID-F527BCF0-396E-4586-B463-C67A2A26E5F2

1. Frakobl alle kabler tilsluttet systemkortet.
For flere oplysninger, se "[Systemkortkomponenter](#)".
2. Læg mærke til højttalerkablets føring, og fjern kablet fra kabelkanalerne.
3. Fjern skruerne, der fastgør systemkortet til chassiset.
4. Løft systemkortet i en vinkel og fjern det fra computeren.

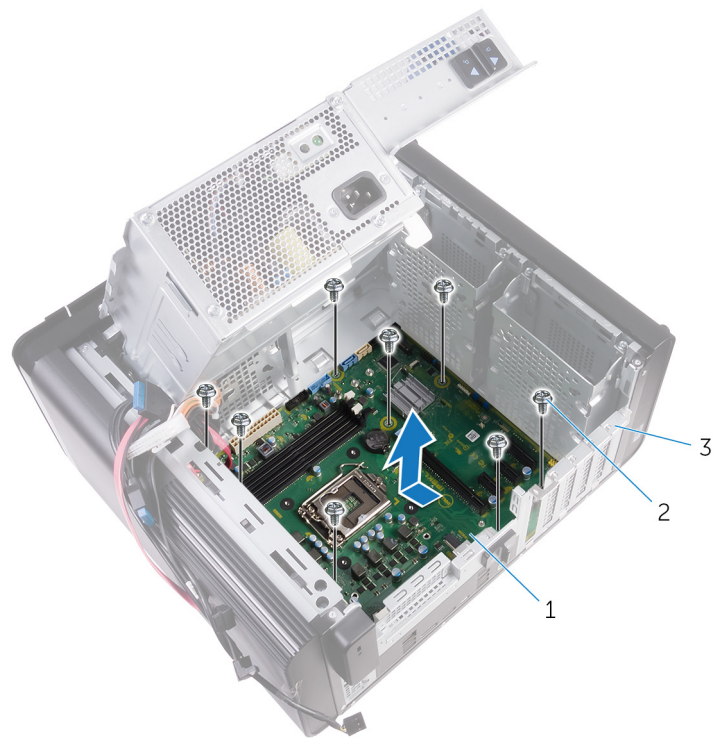

Figur 44. Sådan fjernes systemkortet

- a. systemkort
- b. #6-32 x 1/4" skruer (8)
- c. chassis

Genmontering af systemkortet

- BEMÆRK:** Før du arbejder med computerens indvendige dele, skal du læse de sikkerhedsinstruktioner, der fulgte med computeren, og følge trinene i [Før du arbejder med computerens indvendige dele](#). Efter du har arbejdet på computerens indvendige dele, følg vejledningen i [Efter du har udført arbejde på computerens indvendige dele](#). For flere oplysninger om bedste praksis for sikkerhed, se hjemmesiden Regulatory Compliance på www.dell.com/regulatory_compliance.
- BEMÆRK:** Computerens servicekode er gemt i bundkortet. Du skal indtaste servicekoden i BIOS-installationsprogrammet, efter at du genmonterer systemkortet.
- BEMÆRK:** Udskiftes systemkortet fjernes alle ændringer du har lavet i BIOS ved brug af BIOS-installationsprogrammet. Du skal foretage alle de relevante ændringer igen, efter du har udskiftet systemkortet.

Emner:

- [Procedure](#)
- [Efterfølgende forudsætninger](#)

Procedure

GUID-3F26BC5E-1B60-4371-9995-8AE7B5F6E8F7

1. Skub I/O-portene på systemkortet ind i chassissets åbninger og juster systemkortets skruehuller ind med skruehullerne i chassisset.
2. Genmonter skruerne, der fastgør systemkortet til chassisset.
3. Træk og tilslut de kabler, du har fjernet fra systemkortet.
For flere oplysninger, se "[Systemkortkomponenter](#)"

Efterfølgende forudsætninger

GUID-B2E13F0B-7D03-4F07-B2F8-CC52BAB5ADBF

1. Genmonter [processoren](#).
2. Genmonter [processorblæseren og kølelegememodulet](#).
3. Genmonter [trådløs-kortet](#).
4. Genmonter [solid-state-drevet](#).
5. Genplacer [grafikkortet](#).
6. Genmonter [hukommelsesmodulerne](#).
7. Følg proceduren fra trin 9 til trin 10 i "[Sådan genmonteres strømforsyningsenheden](#)".
8. Genplacer [højre sides dæksel](#).

Hentning af drivere

Sådan hentes lyddriveren

GUID-BA5C41CC-6084-47A7-A649-58F27445BD0C

1. Tænd computeren.
2. Gå til www.dell.com/support.
3. Klik, eller tap på **Product Support (Produktsupport)**, indtast din computers servicemærke og klik, eller tap på **Submit (Send)**.
 **BEMÆRK:** Hvis du ikke har servicemærket, brug autodetekteringsfunktionen eller gennemse din computermodel manuelt.
4. Klik eller tap på **Drivers & downloads (Drivere og downloads) > Find it myself (Finder det selv)**.
5. Rul ned gennem siden og udvid **Audio (Lyd)**.
6. Klik, eller tap på **Download (Hent)** for at hente audio-driveren til computeren.
7. Efter hentning er afsluttet, naviger til mappen hvor du gemte audiodriverfilen.
8. Dobbeltklik, eller dobbelttap på audio-driverfilikonet og følg vejledningen på skærmen for at installere driveren.

Sådan hentes grafikdriveren

GUID-610C6A7E-02EB-4B84-B9A2-A72597739659

1. Tænd computeren.
2. Gå til www.dell.com/support.
3. Klik, eller tap på **Product Support (Produktsupport)**, indtast din computers servicemærke og klik, eller tap på **Submit (Send)**.
 **BEMÆRK:** Hvis du ikke har servicemærket, brug autodetekteringsfunktionen eller gennemse din computermodel manuelt.
4. Klik eller tap på **Drivers & downloads (Drivere og downloads) > Find it myself (Finder det selv)**.
5. Rul ned gennem siden og udvid **Video (Video)**.
6. Klik, eller tap på **Download (Hent)** for at hente den seneste grafikdriver til computeren.
7. Efter hentning er afsluttet, naviger til mappen hvor du gemte grafikdriverfilen.
8. Dobbeltklik, eller dobbelttap på grafikdriverfilikonet og følg vejledningen på skærmen.

Sådan hentes USB 3.0-driveren

GUID-1D56F2F6-539D-418D-91A6-C30BC4EF0EF1

1. Tænd computeren.
2. Gå til www.dell.com/support.
3. Klik, eller tap på **Product Support (Produktsupport)**, indtast din computers servicemærke og klik, eller tap på **Submit (Send)**.
 **BEMÆRK:** Hvis du ikke har servicemærket, brug autodetekteringsfunktionen eller gennemse din computermodel manuelt.
4. Klik eller tap på **Drivers & downloads (Drivere og downloads) > Find it myself (Finder det selv)**.
5. Rul ned gennem siden og udvid **Chipset (Chipsæt)**.
6. Klik, eller tap på **Download (Hent)** for at hente USB 3.0-driveren til computeren.
7. Efter hentning er afsluttet, naviger til mappen hvor du gemte USB 3.0-driverfilen.
8. Dobbeltklik, eller dobbelttap på driverfilikonet og følg vejledningen på skærmen.

Sådan hentes Wi-Fi-driveren

GUID-CC902311-BAA3-46C6-BD18-943F7058E3A6

1. Tænd computeren.
2. Gå til www.dell.com/support.
3. Klik, eller tap på **Product Support (Produktsupport)**, indtast din computers servicemærke og klik, eller tap på **Submit (Send)**.
 **BEMÆRK:** Hvis du ikke har servicemærket, brug autodetekteringsfunktionen eller gennemse din computermodel manuelt.
4. Klik eller tap på **Drivers & downloads (Drivere og downloads) > Find it myself (Finder det selv)**.
5. Rul ned gennem siden og udvid **Network (Netværk)**.
6. Klik, eller tap på **Download (Hent)** for at hente den seneste Wi-Fi-driver til computeren.
7. Efter hentning er afsluttet, naviger til mappen hvor du gemte Wi-Fi-driverfilen.
8. Dobbeltklik, eller dobbelttap på driverfilikonet og følg vejledningen på skærmen for at installere driveren.

Sådan hentes driveren til mediekortlæseren

GUID-999EA7AC-0586-412D-A302-553395895AD1

1. Tænd computeren.
2. Gå til www.dell.com/support.
3. Klik på **Product Support (Produktsupport)**, indtast din computers servicemærke og klik på **Submit (Send)**.
 **BEMÆRK:** Hvis du ikke har servicemærket, brug autodetekteringsfunktionen eller gennemse din computermodel manuelt.
4. Klik på **Drivers & downloads (Drivere og downloads) > Find it myself (Finder det selv)**.
5. Rul ned gennem siden, og udvid **Chipset (Chipsæt)**.
6. Klik på **Download (Hent)** for at hente kortlæserdriveren til computeren.
7. Når kortlæser-driverfilen er hentet, skal du åbne den mappe, hvor du gemte den.
8. Dobbeltklik på filikonet for kortlæserdriveren, og følg vejledningen på skærmen.

Sådan hentes chipsætdriveren

GUID-E8E5957F-7E89-4C58-BB3D-180500ADD80B

1. Tænd computeren.
2. Gå til www.dell.com/support.
3. Klik, eller tap på **Product Support (Produktsupport)**, indtast din computers servicemærke og klik, eller tap på **Submit (Send)**.
 **BEMÆRK:** Hvis du ikke har servicemærket, brug autodetekteringsfunktionen eller gennemse din computermodel manuelt.
4. Klik, eller tap på **Drivers & downloads > Find it myself (Finder det selv)**.
5. Rul ned gennem siden og udvid **Chipset (Chipsæt)**.
6. Klik, eller tap på **Download (Hent)** for at hente den seneste chipsæt-driver til computeren.
7. Efter hentning er afsluttet, naviger til mappen, hvor du gemte chipsæt-driverfilen.
8. Dobbeltklik, eller dobbelttap på chipsæt-driverfilikonet og følg vejledningen på skærmen.

Hentning af netværksdriveren

GUID-1C30C7CA-E4B3-43BD-9210-70129C598EF6

1. Tænd computeren
2. Gå til www.dell.com/support.
3. Klik på **Product Support (Produktsupport)**, indtast din computers servicemærke og klik på **Submit (Send)**.



BEMÆRK: Hvis du ikke har servicemærket, brug autodetekteringsfunktionen eller gennemse din computermodel manuelt.

4. Klik på **Drivers & downloads (Drivere og downloads) > Find it myself (Finder det selv)**.
5. Rul ned gennem siden og udvid **Network (Netværk)**.
6. Klik på **Download (Hent)** for at hente netværksdriveren til computeren.
7. Gem filen, og når overførslen er fuldført, naviger til mappen, hvor du gemte netværksdriverfilen.
8. Dobbelt-klik på netværksdriverfilens ikon og følg vejledningen på skærmen.

Systemopsætning

BEMÆRK: Afhængigt af computeren og de installerede enheder er det muligvis ikke alle elementer i dette afsnit, der vises.

Emner:

- [Boot Sequence \(Bootrækkefølge\)](#)
- [Navigationstaster](#)
- [Oversigt over BIOS](#)
- [Sådan åbnes BIOS-installationsprogrammet](#)
- [Indstillinger i systeminstallationsmenuen](#)
- [System and Setup Password \(System- og installationsadgangskode\)](#)

Boot Sequence (Bootrækkefølge)

GUID-39EA0288-9174-49B6-ABA2-37C542A11FC5

Boot Sequence (startrækkefølge) giver dig mulighed for at omgå den definerede rækkefølge for startenheder i systeminstallationsmenuen og starte direkte fra en specifik enhed (f.eks. optisk drev eller harddisk). Gør følgende under Power-on Self Test (POST), når Dell-logoet vises:

- Åbn systeminstallationsmenuen ved at trykke på F2-tasten
- Åbn engangsstartmenuen ved at trykke på F12-tasten

Engangsstartmenuen viser enhederne, som du kan starte fra, herunder den diagnostiske indstilling. Startmenuens indstillinger er:

- Removable Drive (Flytbart drev) (hvis tilgængelig)
- STXXXX Drive (STXXXX-drev)

BEMÆRK: XXX angiver SATA-drevet nummer.

- Optisk drev (hvis tilgængeligt)
- SATA-harddisk (hvis tilgængelig)
- Diagnostics (Diagnosticering)

BEMÆRK: Vælges Diagnostics (Diagnosticering), vises skærmen ePSA diagnostics (ePSA diagnosticering).

Skærmen startrækkefølge viser også indstillingen til at få adgang til skærbilledet System Setup (Systeminstallation).

Navigationstaster

GUID-7A7EB30A-4A48-422B-AE30-B8DC236A1790

BEMÆRK: For de fleste af indstillingerne i systeminstallationsmenuen, registreres ændringerne, du foretager, men de træder ikke i kraft, før systemet genstartes.

Taster	Navigation
Op-pil	Flytter til forrige felt.
Ned-pil	Flytter til næste felt.
Enter	Vælger en værdi i det valgte felt (hvis det er relevant) eller følge linket i feltet.
Mellemlinje	Udfolder eller sammenfolder en rulleliste, hvis relevant.
Tab	Flytter til næste fokusområde.

BEMÆRK: Kun for standard grafisk browser.

Taster

Esc Flytter til forrige side, indtil du får vist hovedskærmen. Når du trykker på Escape-tasten på hovedskærmen vises der en meddelelse, der beder dig om at gemme alle ændringer, som ikke er gemt, og som genstarter systemet.

Navigation

Oversigt over BIOS

GUID-81F87C9E-449F-4237-AD63-AA5CB955CC91

BIOS styrer datastrømmen mellem computerens operativsystem og de tilsluttede enheder, så som harddisk, videoadapter, tastatur, mus og printer.

Sådan åbnes BIOS-installationsprogrammet

GUID-1432A924-49E9-4080-961D-2AFBDAF42039

1. Tænd (eller genstart) computeren.
2. Under POST, når DELL-logoet vises, vent på at F2-prompten vises. Tryk derefter øjeblikkeligt på F2.

BEMÆRK: F2-prompten viser at tastaturet er initialiseret. Denne prompt kan optræde meget hurtigt, så du skal se efter den, og så trykke på F2. Hvis du trykker på F2 inden F2-prompten, vil dette tastetryk være tabt. Hvis du venter for længe, og operativsystemets logo fremkommer, vent til skrivebordet vises. Sluk så for computeren og prøv igen.

Indstillinger i systeminstallationsmenuen

GUID-93EF38B9-1D65-4B3B-842A-78C25E3F9364

BEMÆRK: Afhængigt af computeren og de installerede enheder er det muligvis ikke alle elementer i dette afsnit, der vises.

Tabel 4. Systeminstallationsindstillinger—Hovedmenu

Main (Overordnet)

System Date	Viser den aktuelle dato i formatet mm/dd/åååå
System Time	Viser den aktuelle tid i formatet tt:mm:ss.

BIOS Information (BIOS-oplysninger)

BIOS Version	Viser BIOS-versionsnummeret.
--------------	------------------------------

Produkt Information (Produktoplysninger)

Product Name	Viser produktnavnet.
Service Tag	Gør det muligt at indtaste computerens servicekode.
Asset Tag	Viser computerens aktivkode.

Memory Information (Hukommelsesoplysninger)

System Memory	Viser den samlede installerede computerhukommelse.
Memory Speed	Viser hukommeshastigheden.

CPU Information (CPU-oplysninger)

Processor Type	Viser processortypen
Processor ID	Viser processorens identifikationskode.
CPU Speed	Viser processorhastigheden.
Cache L1	Viser processorens L1-cache-størrelse.
Cache L2	Viser processorens L2-cache-størrelse.
Cache L3	Viser processorens L3-cache-størrelse.

Tabel 5. Systeminstallationsindstillinger—Avanceret menu

Advanced

Avancerede BIOS-funktioner

Intel SpeedStep Technology

Lader dig aktivere eller deaktivere Intel SpeedStep-teknologien.
Standard: Enabled (Aktiveret)

 **BEMÆRK: Hvis den er aktiveret, bliver processorens clockhastighed og kernespænding justeret dynamisk baseret på processorbelastningen.**

Intel Virtualization Technology

Gør det muligt at aktivere eller deaktivere processorens Intel Virtualization Technology.

VT for Direct I/O

Gør det muligt at aktivere eller deaktivere processorens Intel Virtualization Technology for direkte I/O.

SATA Operation

Lader dig konfigurere den integrerede SATA harddisk-controllers driftstilstand.

Intel Ready Mode Technology

Lader dig aktivere eller deaktivere Intel Ready Mode Technology.

Intel Software Guard Extensions

Lader dig aktivere eller deaktivere Intel Software Guard Extensions.

BIOS Recovery from Hard Drive

Lader dig aktivere eller deaktivere BIOS-gendannelse fra harddisk.

USB Configuration

Front USB Ports

Giver dig mulighed for at aktivere eller deaktivere de forreste USB-porte.

Rear USB Ports

Giver dig mulighed for at aktivere eller deaktivere de bagerste USB-porte.

Power Options

Numlock Key

Lader dig indstille Num Lock-tastens status under start Til eller Fra.

Wake Up by Integrated LAN

Lader computeren starte ved specielle LAN-signaler.

AC Recovery

Indstiller computerens handling når strømforsyningen genetableres.

Deep Sleep Control

Lader dig definere styreelementerne, når dyb dvaletilstand er aktiveret.

USB Wake Support (S3)

Med denne indstilling kan du aktivere USB-enheder til at vække computeren fra standby.

USB PowerShare (S4/S5)

Kan bruges til at oplade eksterne enheder.

USB PowerShare Wake Support (S4/S5)

Med denne indstilling kan du aktivere USB-enheder til at vække computeren fra S4/S5.

Auto Power On

Auto Power On Mode

Lader dig indstille computeren til automatisk at tænde hver dag eller på en forvalgt dato. Denne indstilling kan kun konfigureres, hvis Auto Power On (Automatisk tænding)-tilstanden er indstillet til Enabled Everyday (Aktiveret hver dag) eller Selected Day (Valgt dag).

Auto Power On Date

Lader dig indstille datoen hvor computeren skal tænde automatisk. Denne indstilling kan kun konfigureres, hvis Auto Power On (Automatisk tænding)-tilstanden er indstillet til Enabled 1 to 31 (Aktiveret 1 til 31).

Auto Power On Time

Lader dig indstille klokkeslæt hvor computeren skal tænde automatisk. Denne indstilling kan kun konfigureres, hvis Auto Power On (Automatisk tænding)-tilstanden er indstillet til Enabled hh:mm:ss (Aktiveret tt.mm.ss).

Performance Options (Ydelsesindstillinger)

Overclocking Feature (Overclocking-funktion)

Advanced

Core Over Clocking Level	Lader dig aktivere eller deaktivere processoren til at justere fleksforholdet og spændingen i et turbo-tilstandsmiljø.
Core Ratio Limit Override	Lader dig indstille kernens forholds-grænse.
Single Core	Lader dig vælge enkelt kerne eller flere kerner.
Core Voltage Mode	Lader dig vælge mellem tilpassede og tilsidesættelse af spændingstilstande.
Core Voltage Offset	Lader dig indstille tilsidesættelsesværdien af kernespænding.
Long Duration PWR Limit	Lader dig indstille turbo-tilstandens effektgrænse.
Short Duration PWR Limit Options	Lader dig indstille turbo-tilstandens effektgrænse.

SupportAssist System Resolution (SupportAssist-systemopløsning)

Auto OS Recovery Threshold	Styrer det automatiske start-flow for SupportAssist System Resolution Console og for Dells OS-genoprettelsesværktøjet.
SupportAssist OS Recovery	Aktivere eller deaktivere startflow for SupportAssist OS-gendannelsesværktøjet ved visse systemfejl.

Tabel 6. Systeminstallationsindstillinger—Security menu (Sikkerhedsmenu)

Security (Sikkerhed)

Admin Password Status	Viser om administratoradgangskoden er indstillet.
System Password Status	Viser om systemadgangskode er indstillet.
HDD Password Status	Viser om harddiskadgangskode er indstillet.
Admin Password	Viser administratoradgangskoden.
System Password	Viser systemadgangskoden.
HDD Password	Viser harddiskadgangskoden.
Firmware TPM	Viser firmwares TPM.

Tabel 7. Systeminstallationsindstillinger—Startmenu

Boot (Start)

Boot List Option	Viser de tilgængelige startenheder.
File Browser Add Boot Option	Lader dig indstille start-stien i startindstillingslisten.
File Browser Del Boot Option	Lader dig slette start-stien i startindstillingslisten.
Secure Boot Control	Lader dig aktivere eller deaktivere sikker opstarts kontrol.
Load Legacy OPRM	Lader dig aktivere eller deaktivere indlæsning af ældre ROM'er.
Boot Option Priorities	Viser de tilgængelige startenheder.
Boot Option #1	Viser den første startenhed. Standard: UEFI; Windows Boot Manager.
Boot Option #2	Viser den anden startenhed. Standard: Indbygget NIC-enhed
Boot Option #3	Viser den tredje startenhed. Standard: Indbygget NIC-enhed

Tabel 8. Systeminstallationsindstillinger—Afslutmenu

Save & Exit (Gem og afslut)

Save Changes and Reset	Lader dig afslutte systeminstallationsmenuen og gemme dine ændringer.
Discard Changes and Reset	Lader dig forlade system setup (systeminstallationsmenuen) og indlæser tidligere værdier for alle system setup (systeminstallationsindstillinger).

Save & Exit (Gem og afslut)

Restore Defaults

Lader dig indlæse standardværdier for alle systeminstallationsindstillinger.

Discard Changes

Gør det muligt at afslutte dine ændringer.

Save Changes

Gør det muligt at gemme dine ændringer.

System and Setup Password (System- og installationsadgangskode)

GUID-859887F0-B1B4-4530-855E-100D4FDE930A

Tabel 9. System and Setup Password (System- og installationsadgangskode)

Adgangskodetype	Beskrivelse
System Password (Systemadgangskode)	Adgangskode du skal indtaste for at logge på systemet.
Setup password (Installationsadgangskode)	Adgangskode, som du skal indtaste for at få adgang til at foretage ændringer i computerens BIOS-indstillinger.

Du kan oprette en system password (systemadgangskode) og en setup password (installationsadgangskode) til at sikre computeren.

 **FORSIGTIG:** Adgangskodefunktionerne giver et grundlæggende sikkerhedsniveau for computerens data.

 **FORSIGTIG:** Enhver kan få adgang til de data, der er gemt på computeren, hvis den ikke er låst og uden opsyn.

 **BEMÆRK:** Funktionen System and Setup Password (System- og installationsadgangskode) er deaktiveret.

Tildeling af en systemopsætningsadgangskode

GUID-D91DBF33-F0AB-477E-A22D-D6CD2D066BBE

Du kan kun tildele et nyt **System or Admin Password**, når status er **Not Set**.

For at komme ind i systemopsætningen, skal du trykke F2 straks efter start eller genstart.

- På skærmen **System BIOS** eller **System Setup**, skal du vælge **Security** og trykke på Enter. Nu vises skærmen **Security**.
- Vælg **System/Admin Password**, og indtast en adgangskode i feltet **Enter the new password**. Brug følgende retningslinjer, når du vil tildele systemadgangskoden:
 - En adgangskode kan bestå af op til 32 tegn.
 - Adgangskoden kan indeholde tal fra 0 til 9.
 - Der kan kun bruges små bogstaver, store bogstaver er ikke tilladt.
 - Kun de følgende specialtegn er tilladt: mellemrum, ("), (+), (.), (-), (.), (/), (:), ([), (\), (]), (').
- Indtast den systemadgangskode, som du nu har angivet, i feltet **Confirm new password**, og klik på **OK**.
- Tryk på Esc, hvorefter du får vist en meddelelse om at gemme ændringerne.
- Klik på Y for at gemme ændringerne. Computeren genstartes.

Sletter eller ændrer en eksisterende systemopsætningsadgangskode

GUID-3D32F643-EE78-4538-9D89-34BDFB68E9F1

Sørg for, at **Adgangskode Status** er låst op (i Systemopsætningen), før du forsøger at slette eller ændre det eksisterende System- og / eller Installationsadgangskode. Du kan ikke slette eller ændre et eksisterende System- eller Opsætningsadgangskode, hvis **Adgangskode Status** er Låst.

For at komme ind i systemopsætningen, skal du trykke F2 straks efter start eller genstart.

1. På skærmen **System BIOS** eller **Systemopsætningen**, skal du vælge **System sikkerhed** og trykke på Enter. Nu vises skærmen **System sikkerhed**.
2. På skærmen **System sikkerhed**, skal du kontrollere, at **Adgangskode Status** er **Ulåst**.
3. Vælg **Systemadgangskode**, ændr eller slet den eksisterende systemadgangskode, og tryk på Enter.
4. Vælg **Opsætningsadgangskode**, ændr eller slet den eksisterende opsætningsadgangskode, og tryk på Enter.

BEMÆRK: Hvis du ændrer system- og/eller administratoradgangskoden, skal du indtaste den nye adgangskode igen, når du bliver bedt om det. Hvis du sletter system- og/eller administratoradgangskoden, skal du bekræfte sletningen, når du bliver bedt om det.

5. Tryk på Esc, hvorefter du får vist en meddelelse om at gemme ændringerne.
6. Tryk på Y for at gemme ændringerne og gå ud af systemopsætningen. Genstart computeren.

Rydning af CMOS-indstillinger

GUID-81AEAFE2-9020-416A-BAF7-C2EEBCF31184

BEMÆRK: Før du arbejder med computerens indvendige dele, skal du læse de sikkerhedsinstruktioner, der fulgte med computeren, og følge trinene i **Før du arbejder med computerens indvendige dele**. Efter du har arbejdet på computerens indvendige dele, følg vejledningen i **Efter du har udført arbejde på computerens indvendige dele**. For flere oplysninger om bedste praksis for sikkerhed, se hjemmesiden Regulatory Compliance på www.dell.com/regulatory_compliance.

Forudsætninger

GUID-27373FF8-E85F-459D-8AE5-3A31E53B982C

1. Fjern højre sidedæksel.
2. Følg proceduren fra trin 1 til trin 3 i "[Sådan fjernes strømforsyningsenheden](#)".

Procedure

GUID-2A199221-CDFC-4DFE-B196-DA786913BC78

1. Find CMOS-nulstillingsjumperen (CMCLR) på systemkortet.

BEMÆRK: For flere oplysninger om placering af CMOS-jumperen, se "[Systemkortkomponenter](#)".

2. Fjern netledningen.
3. Fjern jumperstikket fra adgangskode-jumperbenene (PSWD) og placer det på CMOS-jumperbenene.
4. Vent 5 sekunder, og genplacer jumperstikket til adgangskodejumper-benene (PSWD).

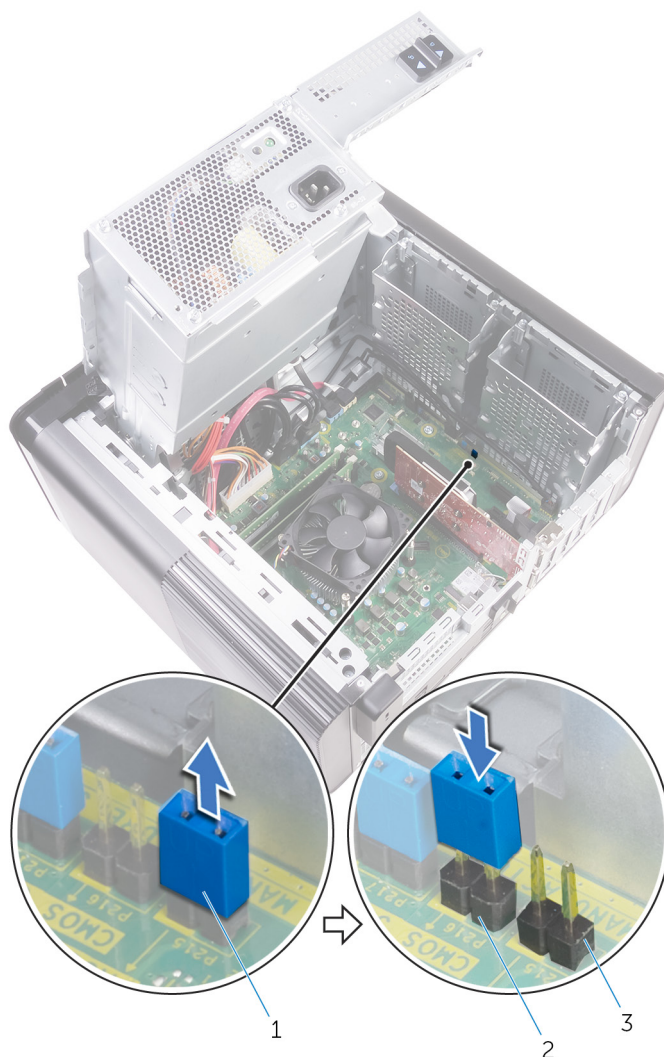

Figur 45. Rydning af CMOS

- a. jumperstik
- b. CMOS-jumperben
- c. adgangskodejumper-ben (PSWD)

Efterfølgende forudsætninger

GUID-B937D1D8-45EC-4F6B-8342-C878925758C5

1. Genplacer [højre sidedæksel](#).
2. Følg proceduren fra trin 9 til trin 10 i "[Sådan genmonteres strømforsyningsenheden](#)".

Rydning af glemte adgangskoder

GUID-37F95465-F7E7-4A3C-A051-CB50A504B9FE

- i** **BEMÆRK:** Før du arbejder med computerens indvendige dele, skal du læse de sikkerhedsinstruktioner, der fulgte med computeren, og følge trinene i [Før du arbejder med computerens indvendige dele](#). Efter du har arbejdet på computerens indvendige dele, følg vejledningen i [Efter du har udført arbejde på computerens indvendige dele](#). For flere oplysninger om bedste praksis for sikkerhed, se hjemmesiden Regulatory Compliance på www.dell.com/regulatory_compliance.

Forudsætninger

GUID-88654284-1361-444A-A490-3B611990497A

1. Fjern [højre sidedæksel](#).
2. Følg proceduren fra trin 1 til trin 3 i "[Sådan fjernes strømforsyningsenheden](#)".

Procedure

GUID-E2C73B59-4C1C-49BA-AB01-0ED449981D1E

1. Find adgangskodejumperen (PSWD) på systemkortet.

i **BEMÆRK:** For flere oplysninger om placering af jumperen til nulstilling af adgangskode, se "[Systemkortkomponenter](#)".

2. Fjern jumperstikket fra adgangskode-jumperbenene.

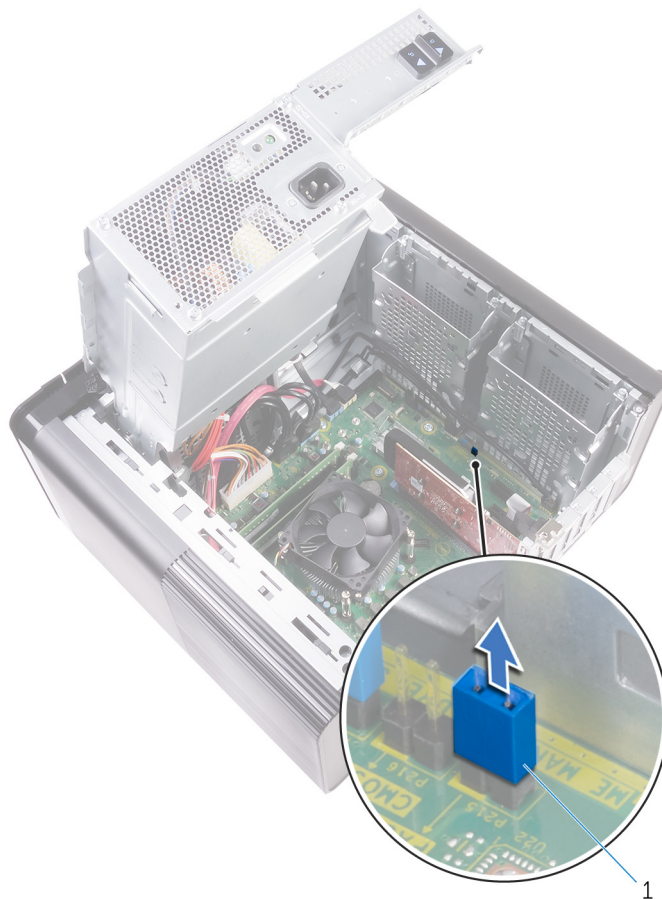

Figur 46. Sådan fjernes jumperstikket

- a. jumperstik
3. Tænd computeren uden jumperstikket for at rydde adgangskoden.
 4. Vent indtil skrivebordet er indlæst, sluk herefter systemet og genindsæt jumperstikket på dets oprindelige plads.

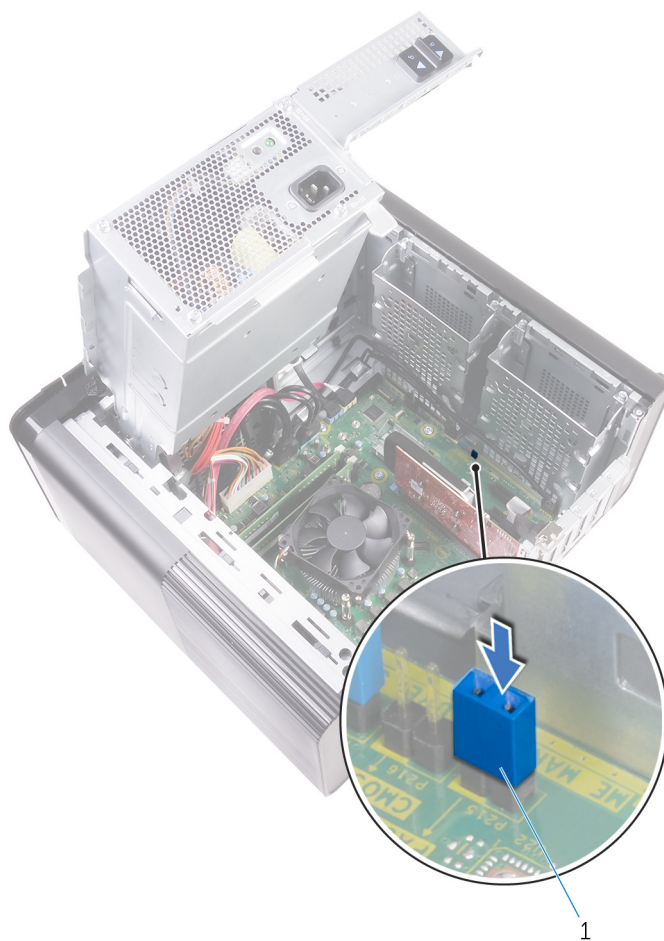

Figur 47. Rydning af adgangskoden

a. jumperstik

Efterfølgende forudsætninger

GUID-274C0409-D602-47AF-90ED-C3E86F4AC355

1. Genplacer [højre sidedæksel](#).
2. Følg proceduren fra trin 9 til trin 10 i "[Sådan genmonteres strømforsyningsenheden](#)".

Fejlfinding

ePSA-diagnosticering (Enhanced Pre-Boot System Assessment)

GUID-EE9A5D95-88BE-4EE7-983E-D97C680BDECD

⚠ FORSIGTIG: Brug ePSA-diagnosticering til kun at teste din computer. Brug af dette program sammen med andre computere kan medføre ugyldige resultater eller fejlmeddelelser.

ePSA-diagnosticering (også kendt som systemdiagnostik) udfører en komplet kontrol af din hardware. ePSA er integreret med BIOS og køres af BIOS internt. Det integrerede diagnosticeringssystem giver en række indstillinger for specielle enheder eller enhedsgrupper, som gør det muligt at:

- Køre tests automatisk eller i en interaktiv tilstand
- Gentage tests
- Få vist eller gemme testresultater
- Gennemgå tests for at indføre yderligere testindstillinger til at give flere oplysninger om enheder med fejl
- Få vist statusmeddelelser, der oplyser om tests er fuldført
- Få vist fejlmeddelelser, der oplyser om problemer, som opstod under testning

ⓘ BEMÆRK: Nogle tests for bestemte enheder kræver brugerinteraktion. Sørg altid for, at du er til stede ved computerterminalen, når de diagnostiske tests udføres.

Kørsel af ePSA-diagnosticeringen

GUID-5FC0D943-B848-4BDC-9A26-78A5E88FDA45

Start diagnosticeringsopstart ved brug af en af de metoder, der er foreslået nedenfor:

1. Tænd for computeren.
2. Mens computeren starter op, trykkes på F12-tasten, når Dell-logoet vises.
3. I opstartsmenukærmen bruges du Op/Ned-piletasterne til at vælge **Diagnostics** og derefter trykkes på **Enter**.

ⓘ BEMÆRK: Vinduet Enhanced Pre-boot System Assessment vises med alle enheder, der er registreret af computeren. Diagnosticeringen begynder at køre testene på alle registrerede enheder.

4. Tryk på pilen i nederste højre hjørne for at gå til sidefortegnelsen. De fundne punkter angives og testes.
5. For at køre en diagnosticeringstest på en bestemt enhed, tryk på Esc og klikke på **Yes** at stoppe diagnosticeringstesten.
6. Vælg enheden fra venstre rude og klik på **Run Tests (Kør tests)**.
7. Hvis der er problemer, vises fejlkoder. Noter fejlkoden og kontakt Dell.

Diagnostics (Diagnosticering)

GUID-67F3BB39-3728-4F40-9B0C-30883ADB6FC0

Computerens POST (Power On Self Test) sikrer, at den opfylder de basale computerkrav, og at hardwaren fungerer korrekt inden startprocessen begynder. Hvis computeren består POST, fortsætter computeren med sin normale startproces. Hvis computeren imidlertid ikke består POST, udsender computeren en række LED-koder under opstarten. System-LED'en er integreret i strømknappen.

Følgende skema viser forskellige lysmønstre, og hvad de betyder.

Tabel 10. Diagnostics (Diagnosticering)

Antal LED-blink	Problembeskrivelse
1	Systemkort: BIOS- og ROM-fejl
2	Ingen hukommelse eller RAM registreret
3	Fejl på systemkort eller chipsæt
4	Hukommelse- eller RAM-fejl
5	CMOS-batterisvigt
6	Fejl i skærmskort eller chip
7	CPU-fejl
3,6	Gendannelsesafbildning ikke fundet
3,7	Gendannelsesafbildning fundet men ugyldig

Inddækning BIOS (USB-nøgle)

GUID-060D210F-C287-462B-AC38-81183D440A9D

1. Følg proceduren fra trin 1 til trin 7 i "[Flashing af BIOS](#)" for at downloade den nyeste fil til BIOS-opsætningsprogrammet.
2. Opret et USB-drev, der kan bootstartes. For yderligere oplysninger, se artiklen [SLN143196](#) i vidensbasen på www.dell.com/support.
3. Kopiér filen til BIOS-opsætningsprogrammet til USB-drevet, der kan bootstartes.
4. Slut USB-drevet, der kan bootstartes, til den computer, der skal have BIOS-opdateringen.
5. Genstart computeren, og tryk på **F12**, når Dell-logoet viser sig på skærmen.
6. Boot til USB-drevet fra **One Time Boot (enkel opstart)**-menuen.
7. Indtast filnavnet for BIOS-opsætningsprogrammet, og tryk på **Enter**.
8. **BIOS Update Utility** (BIOS-opdateringsprogram) vises. Følg instruktionerne på skærmen for at fuldføre BIOS-opdateringen.

Sådan opdateres BIOS'en

GUID-F5899359-C2E1-41C0-9663-4C79969506EB

Du skal muligvis opdatere BIOS, når der er en opdatering tilgængelig, eller når du genmonterer systemkortet.

Følg disse trin for at opdatere BIOS:

1. Tænd computeren.
2. Gå til www.dell.com/support.
3. Klik på **Product Support (Produktsupport)**, indtast din computers servicemærke og klik på **Submit (Send)**.
 **BEMÆRK:** Hvis du ikke har servicemærket, brug autodetekteringsfunktionen eller gennemse din computermodel manuelt.
4. Klik på **Drivers & downloads (Drivere og downloads) > Find it myself (Finder det selv)**.
5. Vælg det operativsystem, der er installeret på din computer.
6. Rul ned gennem siden og udvid **BIOS**.
7. Klik på **Download (Hent)** for at hente den seneste BIOS-version til computeren.
8. Efter hentning er afsluttet, naviger til mappen hvor du gemte BIOS-opdateringsfilen.
9. Dobbeltklik på BIOS-opdateringsfilens ikon og følg vejledningen på skærmen.

Backup-medie og genopretningsmuligheder

GUID-C4DBF377-7466-46C1-9C48-1C3A493E3924

Dell foreslår flere muligheder for gendannelse af Windows-operativsystemet på din Dell-pc. For yderligere oplysninger, se [Dell Windows Backup-medie og genopretningsmuligheder](#).

Integreret selvtest (BIST) til strømforsyningsenheden

GUID-D1CD7745-8795-4C27-A4E7-DD8B51B8B24F

XPS 8930 understøtter en ny integreret selvtest (BIST) til strømforsyningsenheden. BIST kan nu udføres ved at forbinde strømkablet til strømforsyningsenheden.

1. Sluk for computeren.
2. Tag strømkablet ud af strømforsyningsenheden, og vent i 15 sekunder.
3. Forbind strømkablet til strømforsyningsenheden efter 15 sekunder.
 - Hvis LED'en er tændt i 3 sekunder og slukker, betyder det, at strømforsyningsenheden virker. Fortsæt med fejlfindingstrin for andre enheder.
 - Hvis LED'en ikke tændes, betyder det, at der er en hardwarefejl.

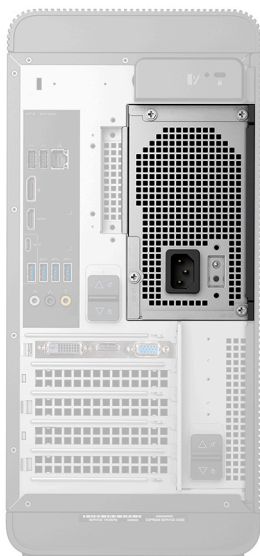

Trin til at bekræfte, at strømforsyningsenheden er defekt

GUID-60739A4B-845E-4F20-85BB-AD1BCE8A0B08

1. Fjern strømkablet fra strømforsyningsenheden.
 - ⚠ FORSIGTIG: Vær sikker på, at du har taget passende sikkerhedsforholdsregler, før du nærmer dig din computers komponenter. Se instruktionerne for fjernelse og udskiftning i servicemanualen for at se proceduren for at få adgang til strømforsyningsenheden og dens kabler.**
2. Tag strømforsyningsenhedens kabler ud af systemkortet.
3. Slut strømkablet til strømforsyningsenheden.
 - Hvis LED'en er tændt i 3 sekunder og slukker, betyder det, at strømforsyningsenheden virker. Fortsæt med fejlfindingstrin for andre enheder.
 - Hvis LED'en ikke tændes, betyder det, at der er en hardwarefejl. Udskift kun strømforsyningsenheden.

Wi-fi strømcyklus

GUID-7D2143EA-2C62-498E-97AF-DCEF3DA56624

Hvis din computer ikke kan få adgang til internettet på grund af problemer med wi-fi-forbindelsen, kan det være nødvendigt at udføre en strømcyklusprocedure for wi-fi-forbindelsen. Følgende procedure viser instruktioner til udførelse af en strømcyklusprocedure for wi-fi-forbindelsen:

 **BEMÆRK:** Visse ISP'er (internetserviceudbydere) tilbyder en kombineret modem/router-enhed.

1. Sluk for computeren.
2. Sluk for modemmet.
3. Sluk for den trådløse router.
4. Vent i 30 sekunder.
5. Tænd for den trådløse router.
6. Tænd for modemmet.
7. Tænd computeren

Rekvirere hjælp og kontakte Dell

Selvhjælpsressourcer

Du kan få oplysninger og hjælp til Dell-produkter og services ved at bruge disse selvhjælpsressourcer:

Tabel 11. Selvhjælpsressourcer

Selvhjælpsressourcer	Ressourceplacering
Information om Dells produkter og services	www.dell.com
Mit Dell	
Tips	
Kontakt supporten	Skriv <code>Contact Support</code> i en Windows-søgning, og tryk på Enter.
Online-hjælp til operativsystem	www.dell.com/support/windows www.dell.com/support/linux
Fejlfindingsinformation, brugermanualer, installationsvejledning, produktspecifikationer, teknisk hjælpe-blogs, drivere, software-opdateringer, osv.	www.dell.com/support
Dell Knowledge Base-artikler indeholder oplysninger om mange computerproblemer.	<ol style="list-style-type: none"> Gå til https://www.dell.com/support/home/?app=knowledgebase. Indtast emnet eller et nøgleord i feltet Søg. Klik på Søg for at hente de relaterede artikler.
Få følgende oplysninger om dit produkt:	Se <i>Me and My Dell</i> på www.dell.com/support/manuals .
<ul style="list-style-type: none"> Produktspecifikationer Operativsystem Installation og brug af produktet Sikkerhedskopiering af data Fejlfinding og diagnosticering Systemgendannelse BIOS-oplysninger 	Find dit produkt ved at bruge en af følgende muligheder på <i>Me and My Dell</i> : <ul style="list-style-type: none"> Vælg Registrer produkt. Find dit produkt i rullemenuen under Se produkter. Indtast Servicemærkenummer eller Produkt-id i søgefeltet.

Kontakt Dell

For at kontakte Dells salg, Dells tekniske support, eller Dells kundeservice se www.dell.com/contactdell.

BEMÆRK: Tilgængeligheden varierer for de enkelte lande og produkter, og nogle services findes muligvis ikke i dit land.

BEMÆRK: Hvis ikke du har en aktiv internetforbindelse, kan du finde kontaktinformation på din faktura, pakkens mærkat eller Dells produktkatalog.