

Ben ve Dell Bilgisayarım

Inspiron, G-Serisi, XPS ve Alienware bilgisayarları için



Notlar, dikkat edilecek noktalar ve uyarılar

 **NOT:** NOT, ürününüzü daha iyi kullanmanıza yardımcı olacak önemli bilgiler sağlar.

 **DİKKAT:** DİKKAT, donanım hasarı veya veri kaybı olasılığını gösterir ve sorunu nasıl önleyeceğinizi bildirir.

 **UYARI:** UYARI, mülk hasarı, kişisel yaralanma veya ölüm potansiyeline işaret eder.

Bölüm 1: Bilgisayarınızı kurma.....	7
İnternet'e Bağlanma.....	7
LAN kullanarak internete bağlanma.....	7
WLAN kullanarak internete bağlanma.....	7
WWAN kullanarak internete bağlanma.....	8
Sesi ayarlama.....	8
5.1 ve 7.1 sesi (audio) yapılandırma.....	9
5.1 hoparlörleri bağlama.....	10
7.1 hoparlörleri bağlama.....	10
Yazıcınızı kurma.....	11
Windows 10 ve 8.1.....	11
Windows 7.....	11
Web kameranızı kurma.....	11
Tümleşik web kamerası.....	11
Harici web kamerası.....	11
Bluetooth'u kurma.....	12
Birden çok monitör bağlama.....	12
Windows 10.....	12
Windows 8.....	12
Windows 7.....	13
Bölüm 2: Bilgisayarınız hakkında.....	14
Güç adaptörü.....	14
Pil.....	14
Düğme pil.....	15
Dokunmatik yüzey.....	15
Ekran.....	15
Dokunmatik ekran.....	15
3B.....	15
Kablosuz ekran.....	16
Kamera.....	16
Web kamerası.....	16
3D kamera.....	16
Intel RealSense 3D kamera.....	16
Kablosuz ekran.....	16
Klavye.....	16
Fiziksel Klavye.....	16
Ekran klavyesi.....	17
Klavye bağlantı türleri.....	18
Service Tag (Servis Etiketi) ve Express Service Code (Hızlı Servis Kodu).....	18
Bilgisayarınızdaki etiketi bulma.....	18
Depolama aygıtı.....	19
Dahili depolama aygıtları.....	19
Çıkarılabilir depolama aygıtları.....	19

Bellek modülü.....	21
Sistem kartı.....	21
Yonga seti.....	22
İşlemci.....	22
Bilgisayar fanı.....	22
Isı emici.....	22
Isıya dayanıklı yağ.....	23
Video kartı.....	23
TV alıcıları.....	23
Hoparlörler.....	24
2.1 Ses.....	24
5.1 Ses.....	24
7.1 Ses.....	25
Web kamerası.....	25
Ağ.....	25
Yerel Alan Ağı.....	25
Kablosuz Yerel Ağ.....	25
Kablosuz Geniş Alan Ağı.....	25
Kablosuz Kişisel Alan Ağı.....	25
Modem.....	25
Yönlendirici.....	26
Ağ Arabirimi Denetleyicisi.....	26
Kablosuz Yerel Alan Ağı adaptörü.....	26
Kablosuz Geniş Alan Ağı adaptörü.....	26
Bluetooth.....	26
Yakın Alan İletişimi (NFC).....	26

Bölüm 3: Bilgisayarınızı kullanma..... 27

Pili şarj etme.....	27
Klavyenizi kullanma.....	27
Klavye kısayolları.....	27
Windows 8.1 ve Windows RT için klavye kısayolları.....	28
Klavyenizi özelleştirme.....	29
Dizüstü bilgisayarlarda sayısal tuş takımını kullanma.....	30
Dokunmatik yüzeyi kullanma.....	30
Dokunmatik yüzey hareketleri.....	30
Dokunmatik ekranınızı kullanma.....	32
Dokunmatik ekran hareketleri.....	32
Bluetooth'u Kullanma.....	34
Bluetooth aygıtını bilgisayarınızla veya tabletinizle eşleştirme.....	34
Web kamerasını kullanma.....	35

Bölüm 4: Bağlantı noktaları ve konektörler..... 36

Ses.....	36
Ses bağlantı noktası türleri.....	36
USB.....	37
USB bağlantı noktaları.....	37
USB standartları.....	37
eSATA.....	38

Görsel Grafik Dizisi.....	38
Dijital Görsel Arabirim.....	38
DisplayPort.....	38
HDMI.....	39
SPDIF.....	39
Bölüm 5: Yazılım ve Uygulamalar.....	40
Absolute.....	40
Dell SupportAssist.....	40
PC Denetimi.....	40
Quickset.....	41
NVIDIA 3B Uygulamaları.....	41
Bölüm 6: İşletim sisteminizi geri yükleme.....	43
Sistem kurtarma seçenekleri.....	43
Dell Backup and Recovery.....	43
Dell Backup and Recovery Basic.....	44
Dell Backup and Recovery premium.....	44
Dell Factory Image Restore.....	45
Sistem Geri Yükleme.....	46
Windows 10.....	47
Windows 8.1.....	47
Windows 7.....	47
Operating System (İşletim Sistemi) diski.....	48
Sistem yeniden yükleme ortamı.....	48
Bölüm 7: Troubleshooting.....	49
Temel sorun giderme adımları.....	49
Tanılamalar.....	49
Pre-Boot System Assessment.....	49
Enhanced PSA.....	50
LCD BIST.....	50
Sesli uyarı kodu.....	51
Bölüm 8: BIOS.....	52
BIOS ayarlarını değiştirme.....	52
BIOS kurulum programına girme.....	52
BIOS parolasını sıfırlama.....	52
Önyükleme Sırası.....	53
Bölüm 9: Yardım alma ve Dell'e başvurma.....	54
Bölüm 10: Başvurular.....	55
Bilgisayarın bakımı.....	55
Güç yönetimi.....	55
Güç ayarlarını yapılandırma.....	55
Güç düğmesi davranışını yapılandırma.....	56
Dell Power Manager.....	56
Pil ömrünü artırma.....	56

Geçirme ipuçları.....	58
Ergonomi talimatları.....	58
Dell ve çevre.....	59
Mevzuata uyum ilkesi.....	60

Bilgisayarınızı kurma

Kurulum yordamı bilgisayarınıza göre farklılık gösterir. Bilgisayarınıza veya tabletinize özel kurulum talimatları için bilgisayarınızla birlikte gelen *Quick Start Guide*'a (*Hızlı Başlangıç Kılavuzu*) veya www.dell.com/support adresinde yer alan *Setup and Specifications* (*Kurulum ve Teknik Özellikler*) bölümüne bakın.

İnternet'e Bağlanma

Kablo, DSL, çevirmeli ya da WWAN bağlantısı kullanarak bilgisayarınızı İnternet'e bağlayabilirsiniz. Ayrıca kablolu veya DSL İnternet bağlantınızı birden fazla aygıtla paylaşmak için kablolu veya kablosuz yönlendirici de kurabilirsiniz. Bazı kablolu ve DSL modemlerde yerleşik kablosuz yönlendirici bulunur.

NOT: Bilgisayarınızı kablolu veya DSL modem kullanarak İnternete bağlamadan önce, geniş bant modem ve yönlendiricinizin yapılandırıldığından emin olun. Modem veya yönlendiricinizi kurma konusunda bilgi için, İnternet servis sağlayıcınıza başvurun.

LAN kullanarak İnternete bağlanma

1. Ethernet kablosunu modem veya yönlendirici ile bilgisayarınıza bağlayın.
 2. Modem veya yönlendiricide ve bilgisayarınızda bulunan etkinlik ışıklarını kontrol edin.
- NOT:** Bazı bilgisayarlarda etkinlik ışıkları bulunmayabilir.
3. İnternet bağlantısını doğrulamak için web tarayıcınızı açın.

WLAN kullanarak İnternete bağlanma

NOT: Bilgisayarınızda WiFi'nin etkinleştirildiğinden emin olun. Bilgisayarınızda kablosuz özelliğini etkinleştirme konusunda daha fazla bilgi için bilgisayarınızla birlikte gelen *Hızlı Başlangıç Kılavuzu*'na veya www.dell.com/support adresinde bulunan *Kurulum ve Teknik Özellikler*'e bakın.

Windows 10

1. Bildirim menüsünde kablosuz simgesini tıklatın veya dokununuz.
 2. Bağlanmak istediğiniz ağı tıklatın veya dokununuz.
 3. **Connect** (Bağlan) öğesine tıklatın veya dokununuz.
- NOT:** İstenirse, ağ parolasını girin. Yönlendiriciyi kurarken ağ parolasını yapılandırmış olabilirsiniz ya da yönlendiricinin varsayılan bir ağ parolası olabilir. Ayrıntılar için yönlendiricinin üreticisine başvurunuz.
4. Dosya paylaşımını açın veya kapatın (isteğe bağlı).

Windows 8.1

1. Düğmeler kenar çubuğunda **Settings** (Ayarlar) seçeneğine tıklatın veya dokununuz.
 2. Kablosuz simgesine tıklatın ya da dokununuz.
 3. Bağlanmak istediğiniz ağı tıklatın veya dokununuz.
 4. **Connect** (Bağlan) seçeneğine tıklatın veya dokununuz.
- NOT:** İstenirse, ağ parolasını girin. Yönlendiriciyi kurarken ağ anahtarını yapılandırmış olabilirsiniz ya da yönlendiricinin varsayılan bir ağ anahtarı olabilir. Ayrıntılar için modemin üreticisine başvurunuz.
5. Dosya paylaşımını açın veya kapatın (isteğe bağlı).

Windows 7

1. Bildirim menüsünde kablosuz simgesini tıklatın veya dokununuz.
2. Bağlanmak istediğiniz ağı tıklatın.
3. **Connect** (Bağlan) seçeneğine tıklayın.
NOT: İstenirse, ağ parolasını girin. Yönlendiriciyi kurarken ağ anahtarını yapılandırmış olabilirsiniz ya da yönlendiricinin varsayılan bir ağ anahtarı olabilir. Ayrıntılar için modem üreticisine başvurun.
4. Dosya paylaşımını açın veya kapatın (isteğe bağlı).

WWAN kullanarak internete bağlanma

WWAN bağlantısı, dizüstü veya tablet bilgisayarınızın internete bağlanmasını sağlamak için modem veya yönlendirici gerektirmez. Bilgisayarınızdaki WWAN kartı, servis sağlayıcısının ağına cep telefonunuz gibi doğrudan bağlanır.

Ağ servis sözleşmesi olan bir tablet satın aldıysanız, internet zaten etkin olabilir.

- NOT:** Bilgisayarınızda Wi-Fi'nin etkin olduğundan emin olun. Bilgisayarınızda kablosuz özelliğini etkinleştirme konusunda daha fazla bilgi için bilgisayarınızla birlikte gelen *Hızlı Başlangıç Kılavuzu*'na veya www.dell.com/support adresinde bulunan *Kurulum ve Teknik Özellikler*'e bakın.

Windows 10

1. Bildirim menüsünde kablosuz simgesini tıklatın veya dokununuz.
2. Mobil geniş bant ağının adını tıklatın veya dokununuz.
3. **Connect** (Bağlan) seçeneğine tıklayın veya dokununuz.
4. İstenirse, erişim noktası adını (APN) veya PIN'i, kullanıcı adını ve parolayı girin.

Windows 8.1

1. Düğmeler yan çubuğunda Ayarlar seçeneğini tıklatın veya dokununuz.
2. Bildirim menüsünde kablosuz simgesini tıklatın veya dokununuz.
3. Bağlanmak istediğiniz ağı tıklatın veya dokununuz.
4. **Connect** (Bağlan) seçeneğine tıklayın veya dokununuz.
5. İstenirse, erişim noktası adını (APN) veya PIN'i, kullanıcı adını ve parolayı girin.

Windows 7

1. **Start** (Başlat) simgesine tıklayın, arama kutusuna **Mobile Broadband Utility** (Mobil Geniş Bant Yardımcı Programı) yazıp Enter tuşuna basın.
2. **Mobile Broadband Utility** (Mobil Geniş Bant Yardımcı Programı) penceresinde **Connect** (Bağlan) seçeneğine tıklayın.
3. İstenirse, erişim noktası adını (APN) veya PIN'i, kullanıcı adını ve parolayı girin.

Sesi ayarlama

Dell bilgisayarlarda ve tabletlerde 2 kanallı sesi destekleyen yerleşik hoparlörler vardır. Yerleşik hoparlörleri kullanmak için, medyayı oynatın ve sesi istediğiniz düzeye ayarlayın.

Dell bilgisayarlar ve tabletler harici hoparlör bağlamanız için 3,5 mm ses bağlantı noktasını da destekler. 2 kanallı ses kuruyorsanız, hoparlörleri 3,5 mm'lik kulaklık bağlantı noktasına ya da ses bağlantı noktasına bağlayın.

Dell masaüstü bilgisayarlar 5.1 veya 7.1 sesi destekleyebilir. 5.1 veya 7.1 ses kuruyorsanız en iyi ses çıkışı için hoparlörleri uygun bağlantı noktalarına bağlamanız gerekir.

- NOT:** Bilgisayarınızda veya tabletinizde kullanılabilen bağlantı noktaları hakkında daha fazla bilgi için bilgisayarınızla birlikte gönderilen *Quick Start Guide*'a (*Hızlı Başlangıç Kılavuzu*) veya www.dell.com/support sayfasında yer alan *Setup and Specifications* (*Kurulum ve Teknik*) bölümüne bakın.

NOT: En iyi sonuçlar için hoparlörleri birlikte gönderilen belgelerde belirtildiği şekilde yerleştirin.

NOT: Ayrı ses kartı olan bilgisayarlarda, hoparlörleri karttaki konektörlere bağlayın.

5.1 ve 7.1 sesi (audio) yapılandırma

Bilgisayarınızı çok kanallı ses çıkışı verecek şekilde yapılandırın.

Windows 10 ve 8.1

1. Arama kutusuna **Ses** yazın.

NOT: Windows 10'da arama kutusuna erişmek için ara simgesine tıklayın veya dokunun. Windows 8.1'de arama kutusuna erişmek için ara düğmesine erişin.

2. **Ses aygıtlarını yönet** seçeneğine tıklayın veya dokunun.

3. **Çalma** sekmesi altında **Hoparlörler veya Kulaklıklar** seçeneğine tıklayın veya dokunun.

4. **Yapılandır** seçeneğine ve **Test et** seçeneğine tıklayın veya dokunun.

Her hoparlörden bir ses tonu duyulur.

5. **İleri** seçeneğine tıklayın veya dokunun ve ekrandaki yönergeleri izleyin.

Windows 7

1. **Başlat** simgesine tıklayın, arama kutusuna **Ses** yazın ve Enter tuşuna basın.

Sonuç listesinde **Ses**'e tıklayın. Veya **Başlat** > **Denetim Masası** > **Donanım ve Ses** > **Ses**'e tıklayın.

2. **Hoparlörler**'i seçin ve **Yapılandır**'a tıklayın.

Hoparlör Kurulumu penceresi görünür.

3. **Çalma** sekmesi altında **Hoparlörler veya Kulaklıklar** seçeneğine tıklayın veya dokunun.

4. **Ses kanalları:** altından bir hoparlör yapılandırması seçin ve **Test**'e tıklayın.

Her hoparlörden bir ses tonu duyulur.

5. **İleri**'ye tıklayın ve ekrandaki yönergeleri izleyin.

5.1 hoparlörleri bağlama

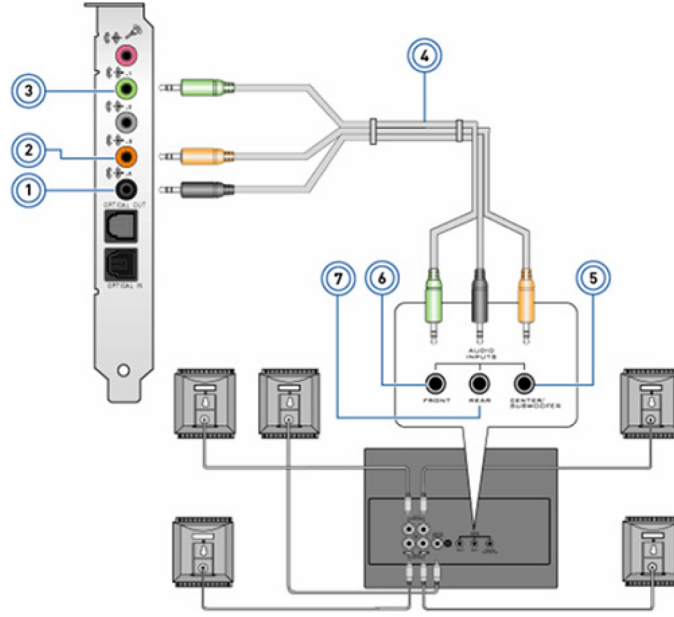

Rakam 1. 5.1 hoparlörleri bağlama

1. Bilgisayardaki arka ses konektörü
2. Bilgisayardaki Center/LFE surround çıkışı
3. Bilgisayardaki ön ses konektörü
4. 5.1 kanal ses kablosu
5. Hoparlördeki Center/LFE surround çıkışı
6. Hoparlördeki ön ses konektörü
7. Hoparlördeki arka ses konektörü

7.1 hoparlörleri bağlama

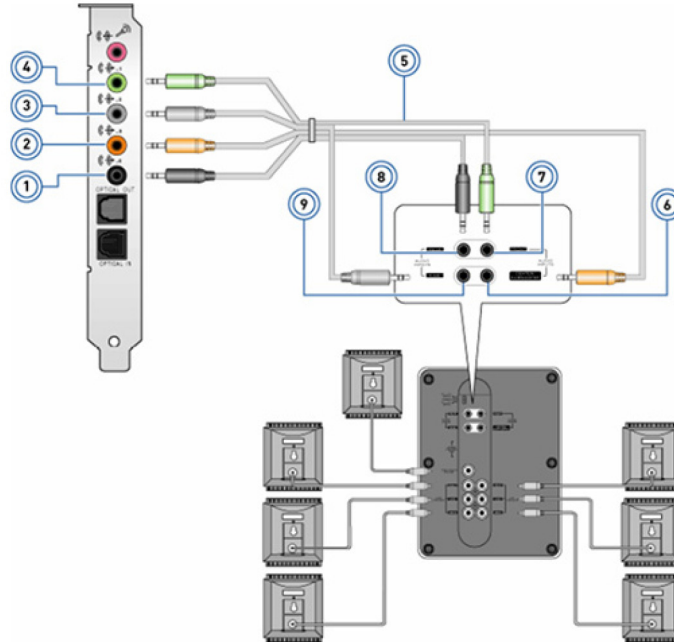

Rakam 2. 7.1 hoparlörleri bağlama

1. Bilgisayardaki arka ses konektörü
2. Bilgisayardaki Center/LFE surround çıkışı
3. Bilgisayardaki yan ses konektörü
4. Bilgisayardaki ön ses konektörü
5. 7.1 kanal ses kablosu
6. Hoparlördeki Center/LFE surround çıkışı
7. Hoparlördeki ön ses konektörü
8. Hoparlördeki yan ses konektörü
9. Hoparlördeki arka ses konektörü

7. Hoparlördeki ön ses konektörü
9. Hoparlördeki yan ses konektörü

8. Hoparlördeki arka ses konektörü

Yazıcınızı kurma

Bir yazıcıyı bilgisayarınızdaki USB bağlantı noktasına bağlayabilirsiniz. Bazı yazıcılar ayrıca Wi-Fi ve Bluetooth bağlantılarını da destekleyebilir.

NOT: Yazıcınızın özellikleri ve yükleme adımları yazıcının modeline göre farklılık gösterebilir. Yazıcıyı kurma hakkında daha fazla bilgi için yazıcınızla birlikte gönderilen belgelere bakın.

- Kablolu yazıcı kuruyorsanız, bu adımları gerçekleştirmeden önce, USB kablosu kullanarak yazıcıyı bilgisayarınıza bağlayın.
- Kablosuz yazıcı kuruyorsanız, yazıcınızın belgelerindeki talimatları uygulayın.

Windows 10 ve 8.1

1. Arama kutusuna **Aygıtlar** yazın.

NOT: Windows 10'da arama kutusuna erişmek için ara simgesine tıklayın veya dokunun. Windows 8.1'de arama kutusuna erişmek için ara düğmesine erişin.

2. **Aygıtlar ve Yazıcılar**'a tıklayın veya dokunun.
3. **Yazıcı ekle**'ye tıklayın veya dokunun.

Aygıt ekle penceresi görünür.

4. Ekrandaki yönergeleri izleyin.

NOT: Yazıcınız kurulduysa sağ taraftaki listede görünmelidir. Yazıcınız listede yoksa, aygıt listesinin üst tarafındaki **Aygıt ekle** seçeneğine tıklayın veya dokunun. Kurmak için yazıcınızı bu listeden seçin. Yazıcıyı kurma hakkında daha fazla bilgi için, yazıcınızla birlikte gönderilen belgelere bakın.

Windows 7

1. **Başlat > Aygıtlar ve Yazıcılar**'a tıklayın.
2. **Yazıcı Ekle**'ye tıklayın.

Yazıcı Ekle penceresi belirir.

3. Ekrandaki yönergeleri izleyin.

NOT: Yazıcınızı eklerken yazıcı sürücüsünü yüklemeniz istenebilir. Yazıcının sürücü medyasını kullanın veya sürücülerini yazıcı üreticisinin web sitesinden indirin. Yazıcıyı kurma hakkında daha fazla bilgi için, yazıcınızla birlikte gönderilen belgelere bakın.

Web kameranızı kurma

Tümleşik web kamerası

Tümleşik web kamerası dizüstü görüntü biriminde veya harici görüntü biriminde bulunur. Web kamerasını bilgisayarınızla birlikte sipariş ederseniz, sürücüler ve yazılım bilgisayarla birlikte yüklenmiş olarak gelir. Bilgisayarla birlikte gelen medyayı yalnızca yeniden yüklemek için kullanın. Daha fazla bilgi için bkz. [Web kamerasını kullanma](#).

Harici web kamerası

Web kameranızın tüm özelliklerini kullanmak için sürücülerini ve diğer gerekli yazılımları yüklemek üzere web kameranızla birlikte gönderilen medyayı kullanın. Daha fazla bilgi için web kameranızla birlikte gönderilen belgelere bakın.

Bluetooth'u kurma

Kablosuz bağlantıyı açarak bilgisayarınızda Bluetooth'u etkinleştirebilirsiniz. Çoğu dizüstü bilgisayar ve tablet yerleşik bir Bluetooth kartla gönderilir. Aygıtınızı bilgisayarınızla eşleştirme konusunda daha fazla bilgi için bkz. [Bluetooth Kullanma](#).

NOT: Bilgisayarınızın veya tabletinizin dahili bir Bluetooth kartı olup olmadığını öğrenmek için bilgisayarınızla birlikte gönderilen *Quick Start Guide*'a (*Hızlı Başlangıç Kılavuzu*) veya www.dell.com/support adresinde yer alan *Setup and Specifications (Kurulum ve Teknik Özellikler)* bölümüne bakın.

Birden çok monitör bağlama

Çoğu masaüstü bilgisayar grafik veya video kartları, grafik kartı ve bilgisayar özelliklerine bağlı olarak iki veya daha fazla monitörü destekleyebilir. Genellikle dizüstü bilgisayarlar, bilgisayar özelliklerine bağlı olarak en çok iki monitör destekleyebilir. Bilgisayarınız veya dizüstü bilgisayarınızda mevcut olan video konektörlerinin türünü belirleyin. Video konektörlerinin sayısı, bilgisayara ya da dizüstü bilgisayara takılı grafik kartı türüne bağlıdır.

1. Güç kablosunu monitöre ve duvar prizine bağlayın.
2. Monitörden gelen video kablosunu bilgisayar veya dizüstü bilgisayarınızdaki video konektörüne bağlayın.
3. Monitörün ve bilgisayarınızın veya dizüstü bilgisayarınızın gücünü açın.

Windows 10

Kablolar düzgün biçimde bağlandığında, bilgisayarınız otomatik olarak bağlı monitörlerdeki masaüstü ekranını algılamalı ve görüntülemelidir. Artık gereksinimlerinize en uygun ekran tarzını seçebilirsiniz.

Microsoft Windows'da, masaüstü ekranının PC'nize bağlı olan birden çok monitörde nasıl görüntüleneceğini dair birden fazla ekran tarzı seçeneği sunulur.

- **PC Screen only** (Sadece PC ekranı): Sadece 1. ekranı kullanır ve 2. ekranda hiçbir şey göstermez. İkinci monitör yok sayılır ve yalnızca birincil monitör kullanılır.
- **Duplicate** (Yinelenen) (Kopta modu da denir): Tüm masaüstünü her iki ekranda da gösterir. İkinci veya diğer monitörler birincil monitörün ekranını gösterir.
- **Extend** (Genişletme): Masaüstünü iki ekrana yayar. Bilgisayarınızın masaüstü ekranı, algılanan tüm monitörlere uzatılır ve tüm monitörlere yayılan bir masaüstü ekranına sahip olmanızı sağlar.
- **Second Screen only** (Sadece İkinci Ekran): Yalnızca 2. ekranı kullanır ve 1. ekranda hiçbir şey göstermez. Birincil monitör devre dışı bırakılır ve yalnızca ikinci monitör kullanılır.

Windows 8

Windows modu

1. Sağdan içeri doğru kaydırarak veya fare imlecini sağ yan köşelerden birine hareket ettirerek **Windows Charms** (Windows Düğmeleri) ögesini çağırın.
2. **Devices** (Aygıtlar) ögesini seçin.
3. **Second Screen** (İkinci Ekran) ögesini seçin.
4. Aşağıdaki seçeneklerden birini belirleyin:
 - **PC Screen only** (Sadece PC ekranı): Sadece 1. ekranı kullanır ve 2. ekranda hiçbir şey göstermez. İkinci monitör yok sayılır ve yalnızca birincil monitör kullanılır.
 - **Duplicate** (Yinelenen) (Kopya modu da denir): Tüm masaüstünü her iki ekranda da gösterir. İkinci veya diğer monitörler birincil monitörün ekranını gösterir.
 - **Extend** (Genişletme): Masaüstünü iki ekrana yayar. Bilgisayarınızın masaüstü ekranı, algılanan tüm monitörlere uzatılır ve tüm monitörlere yayılan bir masaüstü ekranına sahip olmanızı sağlar.
 - **Second Screen only** (Sadece İkinci Ekran): Yalnızca 2. ekranı kullanır ve 1. ekranda hiçbir şey göstermez. Birincil monitör devre dışı bırakılır ve yalnızca ikinci monitör kullanılır.

Geleneksel masaüstü modu

1. **Control Panel** (Denetim Masası) öğesine gidin ve **Display** (Ekran) öğesini seçin.
2. Sol tarafta yer alan **Change Display Settings** (Ekran Ayarlarını Değiştir) öğesini seçin.
3. **Change Display Settings** (Ekran Ayarlarını Değiştir) penceresinde, fiziksel kurulumunuza benzemesi için sanal monitörlere tıklayıp sürükleyin.
4. Bitirmek için **OK** (Tamam) düğmesine tıklayın.

Windows 7

1. Tüm açık programları kapatın.
2. Windows logo tuşunu basılı tutun ve klavyenizin üzerindeki P tuşuna basın.
3. Aşağıdaki seçeneklerden birini belirleyin:
 - **Computer Only** (Sadece Bilgisayar): Sadece dizüstü bilgisayar monitöründeki ekran görüntüsünü gösterir.
 - **Duplicate** (Yinelenen): Daha düşük çözünürlüklü monitöre göre dizüstü bilgisayar ekranının görüntüsünü her iki monitörde de gösterir.
 - **Extend** (Genişletme): Pencerenin Başlık Çubuğuna tıklayarak ve pencereyi yeni bir konuma sürükleyerek bir monitörden diğerine taşır.
 - **Projector Only** (Sadece Projektör): Genellikle dizüstü bilgisayarınız, bir masaüstü bilgisayar olarak kullanıldığı zaman seçilir. Böylece büyük bir harici monitörde daha yüksek çözünürlüğün keyfini çıkarabilirsiniz.

Bilgisayarınız hakkında

Bu bölümde, bilgisayarınızda bulunan bileşenlerle ilgili daha fazla bilgi sağlanmaktadır.

Güç adaptörü

Taşınabilir bilgisayarlara, tabletlere ve bazı masaüstü bilgisayarlara güç sağlamak için güç adaptörleri kullanılır. Dell güç adaptörü seti, güç adaptörüyle güç kablosundan oluşur. Güç adaptörü kademesi (90 W, 65 W vb.) tasarlandığı aygıta, güç kablosu ise güç adaptörünün gönderildiği ülkeye bağlıdır.

⚠ DİKKAT: Bilgisayarınızın zarar görmemesi için yalnızca aygıtınızla birlikte gelen güç adaptörünü veya Dell tarafından onaylanmış güç adaptörlerini kullanın.



Pil

Piller 45 WHr, 65 WHr vb. gibi güç oranlarına göre sınıflandırılır. Pil, aygıtınızı elektrik prizine bağlı değilken kullanmanıza olanak sağlar. Pilin kullanım ömrü, çalışma süresini önemli ölçüde etkilemeksizin şarj olup boşalma sayısı kadardır. Pilin kullanım ömrünün sonuna geldiğinde değiştirmeniz gerekir. Bilgisayarınızdaki pil, bilgisayarınızın modeline bağlı olarak kullanıcı tarafından değiştirilebileceği gibi pilin Dell servis teknisyeni tarafından değiştirilmesi de gerekebilir.

i NOT: Yüksek kapasiteli piller, düşük kapasiteli pillere göre daha az şarj edilmeleri gerektiğinden genellikle kullanım ömürleri de daha uzundur.

i NOT: Bilgisayarınızın pil ömrünü uzatmayla ilgili ipuçları için bkz. [Pil ömrünü uzatma](#).

i NOT: Dell Power Yöneticisi özelliği Alienware sistemlerinde desteklenmez.

Düğme pil

Düğme piller bilgisayar kapalıyken Tamamlayıcı MetalOksit Yarı İletken (CMOS) devreye güç sağlar. CMOS devresi tarih, saat ve bilgisayarla ilgili diğer yapılandırma bilgilerini içerir. Normal kullanım koşulları altında, düğme pil birkaç yıl dayanabilir. Düğme pilin kullanım ömrünü etkileyen unsurlar; sistem kartının türü, sıcaklık, bilgisayarın kapalı kalma süresi gibi etkenlerdir.



Dokunmatik yüzey

Çoğu dizüstü bilgisayarda bir dokunmatik yüzey bulunur ve bu yüzey farenin işlevlerini sağlar. Parmaklarınızın hareketini ve konumunu algılayan dokunmaya duyarlı bir yüzeyi vardır. Dokunmatik yüzeyi kullanarak imleci hareket ettirebilir, seçili öğeleri sürükleyebilir veya taşıyabilir ve yüzeye dokunarak tıklayabilirsiniz. Hareket özellikli dokunmatik yüzeyler; yakınlaştırma, sıkıştırma, döndürme, kaydırma vb. hareketlerini destekler. Harici dokunmatik yüzey de satın alabilirsiniz. Hassas dokunmatik yüzey, yüksek hassasiyetli imleç girişi ve hareket işlevselliği sağlayan yeni bir giriş aygıtı sınıfıdır. Hassas dokunmatik yüzeyler, bir sürücüye ihtiyaç duymadan doğrudan işletim sistemi ile etkileşim kurar.

NOT: Daha fazla bilgi için bkz. [Dokunmatik yüzeyinizi kullanma](#).

Ekran

Ekranlar boyutlarına, çözünürlüklerine, renk gamına vb. özelliklerine göre sınıflandırılır. Genellikle daha yüksek çözünürlüğe ve renk desteğine sahip ekranlar daha iyi görüntü kalitesi sunar. Bazı harici ekranlarda ayrıca USB bağlantı noktaları, medya kartı okuyucuları vb. birimler de vardır. Ekranlar ayrıca dokunmatik ekran, 3B ve kablosuz bağlantı gibi özellikleri de destekleyebilir.

Dokunmatik ekran

Dokunmatik ekran, ekranda bulunan nesnelere, fare, dokunmatik yüzey veya klavye kullanmak yerine, ekrana dokunarak etkileşim kurmanıza olanak sağlayan bir görüntüleme aygıtıdır. Dokunmatik ekranı parmağınızla veya ekran kalem gibi başka bir pasif nesneyle kullanabilirsiniz. Dokunmatik ekranlar telefon, tablet, bilgisayar vs. gibi aygıtlarda yaygın kullanılır. Çok kullanılan dokunmatik ekran teknolojileri kapasitif dokunma ve dirençli dokunmadır.

NOT: Dokunmatik ekran tüm bilgisayarlarda desteklenmeyebilir.

NOT: Daha fazla bilgi için bkz. [Dokunmatik ekranınızı kullanma](#).

3B

3B özellikli ekranlar 3B resim ve video görüntüleyebilir. 3B özelliği, sağ ve sol göze ayrı 2B görüntüler sunarak çalışır. Bu görüntüler beyin tarafından birleştirilir ve derinliği olan tek bir görüntü olarak yorumlanır.

NOT: 3B görüntüleri görebilmeniz için özel olarak tasarlanmış 3B gözlük gerekebilir.

Kablosuz ekran

Kablosuz ekran özelliği, kablo kullanmadan bilgisayarınızın ekranını uyumlu bir TV ile paylaşmanızı sağlar. TV'nizin bu özelliği destekleyip desteklemediğini öğrenmek için, TV'nin belgelerine bakın.

i | **NOT:** Kablosuz ekran tüm bilgisayarlarda desteklenmeyebilir. Daha fazla bilgi için, bkz. www.intel.com

Kamera

Web kamerası

Web kamerası, görüntülü sohbet yapmanızı, fotoğraf çekmenizi ve video kaydı yapmanızı sağlar.

3D kamera

3B kamera, yerleşik sensörler aracılığıyla nesnenin mesafesini, büyüklüğünü ve boyutlarını algılama imkanı sunduğu için üç boyutlu görüntüleri yakalamanıza ve akışını sağlamanıza olanak tanır. Bu özellik video konferans, çevrimiçi oyun oynama vb. sırasında artırılmış etkileşim sağlar.

Intel RealSense 3D kamera

RealSense kameralar kızılötesi kamera ve kızılötesi lazer projektörü ile birlikte düzenli fotoğraf ve video için üç lens ve bir standart 2D kameraya sahiptir. Kızılötesi parçalar RealSense'in nesnelere arkalarındaki arka plan tabakasından ayıran ve geleneksel bir kameradan daha iyi nesne, yüz ve hareket algılama sağlayan nesnelere arasındaki mesafeyi görmesini sağlar. Aygıtlar üç seçenek olarak sunulmuştur: ön kamera, arka kamera ve anlık görüntü.

Kablosuz ekran

Kablosuz ekran özelliği, kablo kullanmadan bilgisayarınızın ekranını bir TV ile paylaşmanızı sağlar. TV'nizin bu özelliği destekleyip desteklemediğini öğrenmek için, TV'nin belgelerine bakın.

i | **NOT:** Kablosuz ekran tüm bilgisayarlarda desteklenmeyebilir. Daha fazla bilgi için, bkz. www.intel.com

Klavye

Klavye, karakter girmenize ve kısayol tuşlarını kullanarak özel işlevleri gerçekleştirmenize olanak sağlar. Kullanılabilir tuş ve karakter sayısı, klavyenin gönderildiği ülkeye göre değişebilir. Dizüstü bilgisayarların yerleşik klavyesi vardır. Tabletlerde ise genellikle ekran klavyesi vardır ve bazı tabletler aynı zamanda harici klavyeyi de destekler. Dell masaüstü bilgisayarlarında USB veya kablosuz sinyalle bağlanan bir harici klavye vardır.

Klavyede bulunan yaygın tuşlar şunlardır:

- Harf, sayı, noktalama işaretleri ve simgeleri yazmak için alfasayısal tuşlar
- Multimedya ve uygulama kısayol tuşları
- Ctrl, Alt, Esc gibi denetim tuşları ve Windows tuşu
- Belirli görevleri gerçekleştiren veya belirli özellikleri başlatan kısayol tuşları
- F1 ila F12 arası işlev tuşları
- Belgelerde veya pencerelerde imleci hareket ettirmeyi sağlayan gezinme tuşları

Fiziksel Klavye

Dizüstü ve masaüstü bilgisayarlarda fiziksel klavyeler kullanılır. Dizüstü bilgisayarların genellikle yerleşik klavyesi vardır. Masaüstü bilgisayarlarda harici klavyeler kullanılır. Bazı klavyelerde ses ayarlama tuşları, uygulama kısayolları, yerleşik dokunmatik yüzey, programlanabilir kısayol tuşları, arka ışık gibi özellikler olabilir.



Klavye arka ışığı

Bazı fiziksel klavyelerdeki arka ışık, tuşlardaki sembolleri aydınlatarak klavyenin karanlık ortamlarda kullanılabilmesini sağlar. Arka ışığı elle açabilir ya da bilgisayarınız karanlıkta kalınca otomatik olarak yanacak şekilde yapılandırabilirsiniz.

Dell dizüstü bilgisayarlardaki arka ışıklı klavyelerin farklı aydınlatma durumları vardır. Farklı aydınlatma durumları arasında geçiş yapmak için Fn tuşuyla sağ ok tuşuna basın. RGB arkadan aydınlatmalı klavyeler, klavye üzerindeki her tuş için RGB ışığı ile aydınlatılır. Oyun deneyiminize uygun olarak arka ışık ayarlarını yapılandırabilirsiniz.



NOT: Arka ışıklı klavye tüm bilgisayarlarda bulunmayabilir. Bilgisayarınıza arka aydınlatmalı klavye olup olmadığını kontrol etmek için, bilgisayarınızla verilen *Hızlı Başlangıç Kılavuzu*'na veya www.dell.com/support adresindeki *Kurulum ve Teknik Özellikler*'e bakın.

Ekran klavyesi

Ekran üstü klavyeleri, neredeyse tüm bilgisayarlar ve tabletlerde bulunur. Ancak bunlar tablet ve hepsi bir arada bilgisayarlar gibi dokunmatik ekranlı aygıtlarda kullanılır. Tuşları fareyi kullanarak veya dokunmatik ekrandaki tuşlara dokunarak seçebilirsiniz.

Klavye bağlantı türleri

Klavyeler bilgisayara bir kablo ile (kablolu bağlantı) veya kablosuz sinyalleriyle (kablosuz bağlantı) bağlanabilir.

Kablolu

Kablolu klavyeler bilgisayara kablo (genellikle USB) kullanılarak bağlanır ve pil gibi ek güç kaynağı gerektirmez.

Kablosuz

Kablosuz klavyeler bilgisayarınıza bağlanmak için Radyo Frekansı (RF) ya da Bluetooth (BT) kullanır. Kablo kargaşası azalır ve klavyeyi bilgisayara birkaç metre mesafede daha rahat bir pozisyonda kullanabilme esnekliğiniz olur. Bu klavyeler çalışmak için pile gereksinim duyar.

RF teknolojisi kullanan klavyeler genellikle bilgisayara bağlanması gereken bir alıcıyla birlikte verilir. Bluetooth klavyeler bilgisayarınızın yerleşik Bluetooth kartıyla veya bir harici Bluetooth adaptörüyle eşleşebilir.

Service Tag (Servis Etiketi) ve Express Service Code (Hızlı Servis Kodu)

Bilgisayarınızın Servis Etiketini ve Express-Servis Kodunu aşağıdakilerden birini kullanarak bulabilirsiniz:

- Bilgisayar veya tablet üzerindeki etiket
- Bilgisayarınızdaki SupportAssist kutucuğu. Daha fazla bilgi için bkz. [Dell SupportAssist](#).
- Dell destek sitesi: www.dell.com/support
- BIOS kurulum programı

Bilgisayarınızdaki etiketi bulma

Dizüstü: Dizüstü bilgisayarın sistem işareti veya pil bölmesi altında

Masaüstü: Bilgisayar kasasının arkasında veya üstünde

Tablet: Tabletin arkasında veya altında

NOT: Aygıtınızda bulunan etiketin yeri için bilgisayarınızla birlikte gelen *Quick Start Guide'a* (Hızlı Başlangıç Kılavuzu) veya www.dell.com/support adresinde yer alan *Setup and Specifications* (Kurulum ve Teknik Özellikler) bölümüne bakın.

Dell destek web sitesi

1. www.dell.com/support adresine gidin.
2. **Ürünü Algıla** seçeneğine tıklayın veya dokunun ve ekrandaki yönergeleri izleyin.

BIOS kurulum programı

1. Bilgisayarınızı açın veya yeniden başlatın.
2. BIOS kurulum programına girmek için DELL logosu görüntülendiğinde F2 isteminin görünmesini bekleyin ve sonra hemen F2 tuşuna basın.
NOT: F2 istemi yalnızca kısa bir süre etkin kalır. İstemi kaçırsanız, bilgisayarın masaüstüne önyüklemeye başlamasını bekleyin ve bilgisayarı kapatıp yeniden deneyin.
3. **Main** (Ana) sekmesine gidin ve **Service Tag** (Servis Etiketi) seçeneğini arayın. BIOS kurulum programı hakkında daha fazla bilgi için bilgisayarınızın www.dell.com/support adresinde yer alan Servis Kılavuzu'na bakın.

Depolama aygıtı

Depolama aygıtları daha sonra kullanmak üzere verileri depolamanızı sağlar. Depolama aygıtları dahili veya harici olabilir. Çoğu depolama aygıtı, verileri siz el ile silene kadar saklar. Depolama aygıtlarına örnek olarak sabit disk sürücüler (HDD), katı hal sürücüler (SSD), optik disk sürücüler, flash sürücüler vb. gösterilebilir.

Dahili depolama aygıtları

Dahili depolama aygıtları bilgisayarınızda takılıdır ve genellikle bilgisayar açıkken çıkarılamazlar. En yaygın dahili depolama aygıtları, sabit disk sürücüler (HDD'ler) ve katı hal sürücülerdir (SSD'ler). HDD'ler ve SSD'ler bilgi aktarımı için SATA arabirimini kullanır. SSD fiziksel olarak da HDD'lere benzer ve bu da mevcut bilgisayarlarla uyumlu olmalarını sağlar. HDD'ler disk plaklar içerir. SSD'lerde onları daha hızlı, daha sessiz, enerji açısından verimli ve darbeye dayanıklı kılın flash bellek bulunur.

Çıkarılabilir depolama aygıtları

Bilgisayarınızı kapatmadan çıkarabileceğiniz depolama aygıtlarına çıkarılabilir depolama aygıtı adı verilir. Sık kullanılan çıkarılabilir depolama aygıtları şunlardır:

- Optik diskler
- Bellek kartları
- Flash sürücüler
- Harici sabit sürücüler

Optik sürücüler ve diskler

Bilgisayarınız bir DVD RW veya DVD RW ve Blu-ray birleşik sürücüsünü destekliyor olabilir. Optik diskler salt okunur, bir kez yazılabilir ve yeniden yazılabilir türde olabilir. Yaygın sürücü türlerinden bazıları şunlardır:

- Blu-ray yazıcı: Blu-ray Diskleri, DVD ve CD'leri okur ve bu disklerin üzerine yazar.
- Blu-ray okuyucu + DVD RW bileşimi: Blu-ray Diskleri okur. DVD ve CD'leri okur ve yazar.
- DVD RW: DVD ve CD'leri okur ve bu disklerin üzerine yazar.

Bellek kartları



Medya veya flash kart da denilen bellek kartları veri depolamak için flash bellek kullanır. Yeniden yazılabilir, hızlıdır ve güç kaynağı kesildiğinde dahi verileri korur. Dijital kamera, cep telefonu, medya oynatıcı, oyun konsolu vb. aygıtlarda sık kullanılırlar. Bilgisayarınızda bu kartları okuyup yazmaya yarayan bir medya kartı okuyucusu olabilir.

Yaygın bellek kartı türlerinden bazıları şunlardır:

Tablo 1. Yaygın kullanılan bellek kartı türleri

Secure Digital (SD)/Secure Digital High Capacity (SDHC)	
---	---

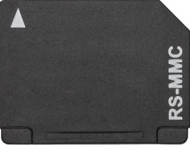
Tablo 1. Yaygın kullanılan bellek kartı türleri (devamı)

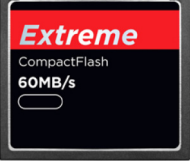
Secure Digital Extended Capacity (SDXC) [Ultra Yüksek Hızlı (UHS) kart]	
Secure Digital miniSD	
Multimedia Card (MMC)	
MultiMedia Card plus (MMC+)	
MultiMedia Card (MMC) Mobile	
RS MMC	
Extreme Digital (xD)	
Memory Stick XC (MSXC)	
Compact Flash I, II/Compact Flash MD	

Tablo 1. Yaygın kullanılan bellek kartı türleri (devamı)

Memory Stick Duo	
Memory Stick Pro Duo	
Memory Stick Pro-HG Duo	
Memory Stick (MS)/Memory Stick Pro (MS Pro)	
Smart Media/Smart Media XD	

Bellek modülü

Bellek modülü bilgisayarınızın görevleri gerçekleştirmek için gereksinim duyduğu geçici verileri depolar. Tüm dosya veya uygulamalar açılmadan veya kullanılmadan önce bellek modüllerine yüklenir. Bellek modülleri kapasitelerine (GB olarak) ve hızlarına (MHz olarak) göre sınıflandırılır. Hızlı ve çok miktarda bellek genellikle daha iyi performans sağlar. Yaygın bellek modülü türleri şunlardır:

- **Çift Giriş Hatlı Bellek Modülü (DIMM):** Masaüstü bilgisayarlarda kullanılır.
- **Küçük Çıkış Hatlı Çift Giriş Hatlı Bellek Modülü (SODIMM):** Boyut olarak DIMM'lerden daha küçüktür. Genellikle dizüstü bilgisayarlarda kullanılır. Ancak SODIMM, bazı kompakt bilgisayarlarda ve hepsi bir arada bilgisayarlarda da kullanılabilir.

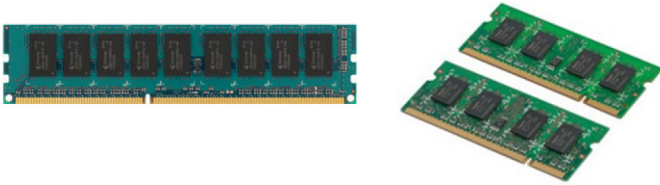

Sistem kartı

Sistem kartı bilgisayarın ana parçasıdır. Diğer tüm aygıtlar bir biriyle etkileşimli çalışmak için sistem kartına bağlanır. Sistem kartı bilgisayarın çeşitli bileşenleri arasında veri alışverişine yardımcı olan çeşitli denetleyiciler ve konektörleri içerir. Bir sistem kartında aynı zamanda tümleşik grafik kartı, ses ve ağ özellikleri bulunabilir. Sistem kartının bazı önemli bileşenleri şunlardır:

- İşlemci soketi
- Bellek modülü konektörleri
- Genişletme kartı yuvaları
- BIOS'un depolandığı CMOS

Yonga seti

Yonga seti, sistem kartındaki bileşenlerin denetimini sağlar ve çeşitli bileşenler arasında iletişime olanak tanır. Yonga seti genellikle sistem kartının bir parçasıdır. Ancak bazı yeni nesil işlemcilerle birlikte yonga seti işlemciye entegre edilebilir.

İşlemci

İşlemciler uygulamalardan veri ve talimatlar alır ve verileri yazılımın istediği şekilde işler. İşlemciler masaüstü, dizüstü, mobil aygıtlar vb. için özel olarak tasarlanır. Genellikle bir aygıt türü için tasarlanan bir işlemci başka tür aygıtlarda kullanılamaz. Dizüstü ve mobil aygıtlar için tasarlanan işlemciler, masaüstü bilgisayarlar veya sunucular için tasarlanan işlemcilere göre daha az güç tüketir.

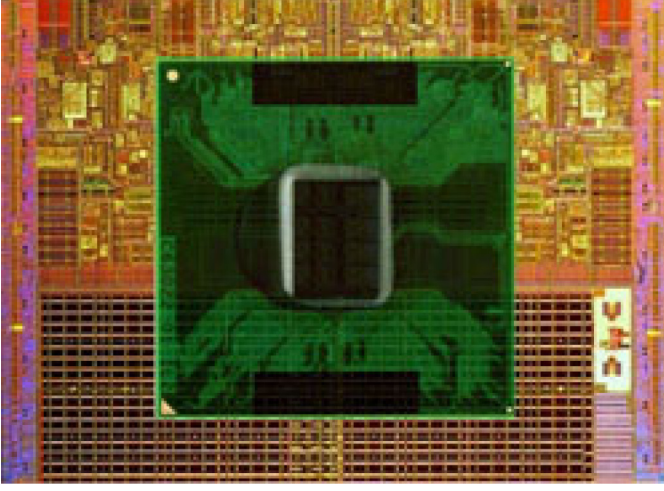

İşlemciler esas olarak aşağıdakilere göre sınıflandırılır:

- İşlem çekirdeği sayısı
- GigaHertz (GHz) veya MegaHertz (MHz) cinsinden ölçülen hız veya frekans
- Önbellek de denilen, karttaki yerleşik bellek

Bu özellikler aynı zamanda işlemcinin performansını da belirler. Yüksek değerler genellikle daha iyi performans anlamına gelir. Bazı işlemciler sistem kartına tümleşik olabilir. İşlemci üreticilerinden bazıları Intel, AMD, Qualcomm vb. olarak gösterilebilir.

Bilgisayar fanı

Bilgisayar fanı bilgisayardaki sıcak havayı atarak dahili bileşenleri soğutur. Bilgisayar fanları çok güç tüketen ve dolayısıyla büyük miktarda ısı üreten bileşenlerin soğutulmasında yaygın olarak kullanılır. Bileşenlerin serin tutulması aşırı ısınmalarını, yanlış çalışmalarını ve bozulmalarını önlemeye yardımcı olur.

Isı emici

Isı emiciler işlemcinin, bazı üst model grafik kartlarının ve kartta tümleşik yonga setlerinin ürettiği ısıyı gidermede kullanılır. Isı emiciler genellikle hava akışını artırmak için üzerine veya yan tarafına takılı bir fana sahiptir. Isı emiciler blok halinde metal yerine kanat veya bıçaklardan oluşur. Bu da yüzey alanını genişleterek daha iyi ısı emilimi sağlar. İşlemci/grafik kartı ile ısı emici arasına, ısının kolay yer değiştirmesini sağlamak için bir termal gres tabakası uygulanır.



Isıya dayanıklı yağ

Termal jel veya termal bileşik de denilen ısıya dayanıklı yağ, işlemciyle ısı emici arasında ısı iletici bir katman oluşturmak için kullanılır. İşlemciyle ısı emici arasına ısıya dayanıklı yağ uygulamak, işlemciyle ısı emici arasında ısı aktarımını artırır, çünkü ısıya dayanıklı yağ havadan daha iyi bir iletkenidir.

Video kartı

Ekran kartı görüntü verilerini işler ve video çıkışını monitör ya da projektör gibi bir görüntüleme aygıtına gönderir. Görüntü kartları iki tip olabilir:

- **Tümleşik:** Genellikle kartta yerleşik olarak adlandırılan bu görüntü kartları sistem kartına tümleşiktir. Bazı bilgisayarlarda görüntü kartı işlemciye tümleşik olarak bulunur. Tümleşik görüntü kartları, genellikle sistem belleğini (RAM) kullanır ve görüntü işlemede işlemciden de yararlanabilir.

Bir Hızlandırılmış İşleme Ünitesi (APU) işlemciyle aynı kalıpta tümleşik olarak bulunur ve güç tüketimini azaltırken daha yüksek veri aktarım hızları sağlar.

- **Ayrık:** Ayrık görüntü kartları sistem kartına ayrı olarak takılır. Ayrık görüntü kartlarının kendine ait belleği vardır ve genellikle tümleşik görüntü kartlarına göre daha yüksek performans sağlarlar. Bu kartlar yoğun grafik kullanan uygulamalar, yüksek tanımlı video oyunları vb. için en uygun kartlardır.

i **NOT:** Tümleşik görüntü kartına sahip bir bilgisayara ayrı görüntü kartı takıldığında, tümleşik görüntü kartı varsayılan olarak devre dışı kalır. Hangi kartı kullanacağınızı seçmek için BIOS kurulum programını kullanın.

Değiştirilebilir grafikler, hem düşük güçlü tümleşik grafik yongası, hem de yüksek güçlü ayrı grafik kartı bulunan bilgisayarların yük ve gereksinimler doğrultusunda iki kart arasında geçiş yapmalarına olanak tanır.

TV alıcıları

Bilgisayarınızda televizyon izlemek için TV alıcıları kullanabilirsiniz. TV alıcıları masaüstü ve dizüstü bilgisayarlar için dahili veya harici aygıtlar olarak bulunur:

i **NOT:** TV alıcılar tüm bilgisayarlarda desteklenmez.

Dahili

- PCI-E
- PCI

Harici

- USB
- PC Kartı
- ExpressCard



TV alıcıları çoğunlukla tek başınadır ancak bazı görüntü kartlarında yerleşik TV alıcıları bulunur. TV alıcılarını kullanma konusunda daha fazla bilgi için TV alıcısının belgelerine bakın.

Hoparlörler

Dizüstü ve tablet bilgisayarlarda ses çıkışı için yerleşik hoparlörler vardır. Masaüstü bilgisayarların da yerleşik hoparlörleri vardır. Ancak bunlar sadece hata ve arızaları gösteren sesli uyarılar üretmek için kullanılır.

Bilgisayarınıza veya tabletinize harici hoparlörler de bağlayabilirsiniz. Hoparlörler 3,5 mm ses konektörlerini, bilgisayarınıza USB veya kablosuz bağlantıyı destekleyebilir.

Hoparlörler genellikle 2, 2.1, 5.1, 7.1 gibi, destekledikleri ses kanalı sayısına göre sınıflandırılır. Ondalık basamağın önündeki sayı kanal sayısını, sonrasındaki sayıysa alt bas ünitesini gösterir.

NOT: 5.1/7.1 kanallı ses üretimi için ses kartınızın 5.1/7.1 kanalı desteklemesi gerekir.



2.1 Ses

2.1 ifadesi iki hoparlör (sol ve sağ kanal) ile bir alt bas ünitesi olan sistem anlamındadır.

5.1 Ses

5.1 çoğu kuşatma (surround) ses yapılandırmasındaki ses kanalı sayısını gösterir. 5.1 ses sistemleri beş ana ses kanalı (sol ön, sağ ön, merkez, sol kuşatma ve sağ kuşatma) ile bir düşük frekanslı ses kanalı kullanır.

7.1 Ses

7.1 en üst model kuşatma (surround) ses yapılandırmalarındaki ses kanalı sayısını gösterir. 7.1 ses sistemleri 5.1 ses sistemiyle birlikte iki ek hoparlör (sol arka ve sağ arka) kullanır. Sesi ayarlama hakkında daha fazla bilgi için bkz. [Sesi ayarlama](#).

Web kamerası

Web kamerası, video ve fotoğraf çekmenize olanak sağlar ve aynı zamanda görüntülü aramalarda da kullanılabilir. Ekranınızda yerleşik web kamerası bulunabilir ya da isterseniz bilgisayarınıza harici bir web kamerası bağlayabilirsiniz. Kamera kalitesi, temel olarak yakalayabildiği piksel sayısı ile tanımlanır.

Web kamerasını kullanmak için, web kamerası sürücülerini ve yazılımını yüklemeniz gerekir. Web kamerasını bilgisayarınızla birlikte sipariş ederseniz, sürücüler ve yazılım bilgisayarla birlikte yüklenmiş olarak gelir. Web kamerasının kurulumuyla ilgili daha fazla bilgi için bkz. [Web kamerasını kurma](#).

Ağ

Bir ağ aygıtlarının birbirine ve internete bağlanmasına olanak sağlar. Bu aygıtlar bilgisayar, tablet, telefon, yazıcı ve diğer elektronik ekipmanları içerir. Ağınıza, kablolar (LAN) ya da kablosuz aygıtlar (WLAN) kullanarak kurabilirsiniz. Ağlar; Ethernet, Wi-Fi, WWAN, Bluetooth vb. kullanılarak kurulabilir.

Yerel Alan Ağı

Bu metni kendi içeriğinizle değiştirin. Aygıtlar Ethernet kabloları kullanılarak bağlanır ve genellikle bir evde ya da binada, nispeten daha küçük alanlar kaplar.

Kablosuz Yerel Ağ

Aygıtlar kablosuz olarak bağlanır ve genellikle bir evde ya da binada, nispeten daha küçük alanlar kaplar. WLAN'ı kurmak için kullanılan kablosuz bağlantı genellikle Wi-Fi'dir (802.11x, x farklı 802.11 protokolleri gösterir).

Kablosuz Geniş Alan Ağı

Mobil Geniş Bant olarak da bilinen bu hizmet, genellikle mobil aygıtlarda kullanılmak üzere telefon şirketleri tarafından sağlanır. Bir mobil aygıt ya da dizüstü bilgisayarın bu ağa bağlanabilmek için WWAN teknolojisini desteklemesi gerekir.

Kablosuz Kişisel Alan Ağı

Aygıtlar genellikle Bluetooth, RF, Yakın Alan İletişimi (NFC) vb. kullanarak kablosuz bağlanır. Bu tür bir ağ genellikle aygıtta birkaç metre mesafede çalışır. Bilgisayarınızı ya da tabletinizi İnternet'e bağlamak için bkz. [İnternet'e bağlanma](#).

Modem

Modemler bilgisayarınızı veya yönlendiricinizi internete bağlamanıza olanak sağlar. Modemler analog (çevirmeli) veya dijital (DSL ve Kablolu) olabilir. DSL veya kablolu modemler genellikle internet servis sağlayıcınız tarafından verilir.

- **Çevirmeli modem:** Analog telefon sinyallerini bilgisayarın işleyebileceği dijital sinyallere ve dijital bilgisayar sinyallerini telefon hattı üzerinden iletilebilecek analog sinyallere dönüştüren elektronik aygıtlardır. Çevirmeli modemler dahili veya harici olabilir.
- **Dijital modem:** Dijital Abone Hattı (DSL) veya Tümüleşik Hizmetler Dijital Ağı (ISDN) gibi bir dijital telefon hattına veri gönderip almada kullanılır.

Yönlendirici

Yönlendirici, bilgisayar ağları arasında veri ileten bir aygıttır. En bilinen yönlendirici türleri, İnternet bağlantınızı aynı anda birden fazla aygıt arasında paylaşırmanıza olanak sağlayan ev ve küçük ofis yönlendiricileridir.

Yönlendiriciler kablolu veya kablosuz olabilir. Kablolu yönlendirici Ethernet (RJ45) kablosu kullanarak bilgisayarınızı bağlamanıza olanak tanır. Çoğu kablolu yönlendiricide, internete aynı anda dört bilgisayarın bağlanmasına olanak tanıyan dört bağlantı noktası bulunur. Kablosuz yönlendirici WiFi teknolojisini kullanır ve telefon, tablet, bilgisayar ve diğer aygıtlarınızı ağa kablosuz olarak bağlamanıza olanak sağlar.

Kablosuz yönlendiriciler aynı anda birkaç aygıtı bağlanabilir. Daha fazla bilgi için yönlendiricinizin belgelerine bakın.

Ağ Arabirimi Denetleyicisi

Ağ adaptörü veya Yerel Alan Ağı (LAN) da denilen Ağ Arabirimi Denetleyicileri (NIC) bir ağa Ethernet kablosuyla bağlanır. NIC'ler dahili (sistem kartında tümleşik) veya harici (genişletme kartı) tipte olabilir. Çoğu yeni bilgisayarda tümleşik ağ adaptörleri vardır.

Kablosuz Yerel Alan Ağı adaptörü

WLAN adaptörleri WiFi teknolojisini kullanır ve aygıtlarınızın bir kablosuz yönlendiriciye bağlanmasına olanak sağlar. Bilgisayarınızda dahili (genişletme kartı şeklinde veya sistem kartında tümleşik) veya harici WLAN adaptörü olabilir.

Kablosuz Geniş Alan Ağı adaptörü

Kablosuz Geniş Alan Ağı (WWAN) denetleyicileri hücreli kule teknolojisiyle kablosuz olarak bağlanmayı sağlar. Bu teknoloji esas olarak telefonlarda, tabletlerde ve iş tipi dizüstü bilgisayarlarda bulunur. WWAN bağlantısı için SIM kart veya servis sözleşmesi gerekebilir.

Bluetooth

Bluetooth, bilgisayar veya tabletinize kısa mesafede başka Bluetooth özellikli aygıtları bağlamanıza olanak sağlar. Telefonlar, kulaklıklar, klavye, fareler, yazıcılar vb. dahil pek çok aygıt Bluetooth kullanılabilir. Bluetooth adaptörleri dahili (genişletme kartı şeklinde veya sistem kartında tümleşik olarak) veya harici tipte olabilir.

Kurumsal yönlendiriciler gibi daha karmaşık yönlendiriciler, büyük işletmeleri veya ISP ağlarını, İnternet omurgasının optik fiber hatları üzerinden verileri yüksek hızla ileten güçlü çekirdek yönlendiricilere sağlar.

Yakın Alan İletişimi (NFC)

Yakın Alan İletişimi (NFC) iki aygıtı bir birine dokundurarak veya yakınlaştırarak aygıtlar arasında veri alış verişi gerçekleştirmenize olanak sağlar. NFC özellikli aygıtları NFC etiketleri okumak, ödeme yapmak, uyumlu aygıtlar arasında dosya paylaşmak vb. amaçlarla kullanabilirsiniz.

NFC'yi destekleyen Dell dizüstü veya tablet bilgisayarlarda, kablosuz iletişim açıldığında bu da varsayılan olarak etkinleşir.

NOT: NFC özellikli aygıtınızı bilgisayar veya tabletinize bağlamak için aygıtınızın belgelerine bakın.

NOT: Dosya paylaşımı, yalnızca Windows işletim sistemini kullanan aygıtlar arasında çalışır.

Bilgisayarınızı kullanma

Pili şarj etme

Pili şarj etmek için güç adaptörünü bilgisayarınıza veya tabletinize bağlayın.

Bilgisayar veya tablet kullanıldığı sırada veya kapalıyken pil şarj olur. Pilin dahili devresi aşırı şarj olmasını önler.

NOT: Ortam sıcaklığı nedeniyle pil çok ısınır, güç adaptörünü bağladığınızda şarj olmayabilir.
Şarja devam etmek için pilin soğumasını bekleyin.

NOT: Bilgisayarınızın pil ömrünü iyileştirmeye ilişkin adımlar için bkz. [Pil ömrünü iyileştirme](#).

Klavyenizi kullanma

Yazı yazmak veya başla işlevleri gerçekleştirmek için fiziksel klavyenizdeki tuşlara basın veya ekran klavyesindeki karakterlere dokununuz.

Klavye kısayolları

Dizüstü klavyede ve bazı harici klavyelerdeki bazı tuşlar, Fn tuşu gibi başka özel tuşlarla birlikte basıldığında iki veya daha fazla işlevi gerçekleştiriyor olabilir. Bazı bilgisayarlar, BIOS kurulum programını ya da klavye kısayollarını kullanarak tuşun varsayılan davranışını belirlemenizi sağlar.

Tablo 2. Klavye kısayolları listesi

Ctrl, Shift ve Esc	Görev Yöneticisi penceresini açar.
Fn ve F8	Görüntüleme aygıtları arasında geçiş yapar; yalnızca ana ekran, çoğaltma, her iki ekrana genişletme ve yalnızca ikinci ekran. Görüntüyü geçirmek istediğiniz seçeneğin simgesini vurgulayın.
Fn ve yukarı ok tuşu	Yalnızca entegre ekrandaki (harici ekranda değil) parlaklığı artırır.
Fn ve aşağı ok tuşu	Yalnızca entegre ekrandaki (harici ekranda değil) parlaklığı azaltır.
Windows ve L tuşu	Sistemi kilitlet.
Fn ve Esc	Bir güç yönetim modunu etkinleştirir. Güç Seçenekleri Özellikleri penceresindeki Gelişmiş sekmesini kullanarak, bu klavye kısayolunu farklı bir güç yönetimi modunu etkinleştirecek şekilde yeniden programlayabilirsiniz.
F2	Seçili öğeyi yeniden adlandırır.
F3	Dosya veya klasör arar.
F4	Windows Gezgini'nde adres çubuğu açılan kutusunu görüntüler.
F5	Etkin pencereyi yeniler.
F6	Bir pencerede veya masaüstünde ekran öğelerinin döngüsünü sağlar.
F10	Etkin programda menü çubuğunu etkinleştirir.
Ctrl ve c	Seçili öğeyi kopyalar.

Tablo 2. Klavye kısayolları listesi (devamı)

Ctrl ve x	Seçili öğeyi keser.
Ctrl ve v	Seçili öğeyi yapıştırır.
Ctrl ve z	Bir işlemi geri alır.
Ctrl ve a	Bir belge veya penceredeki tüm öğeleri seçer.
Ctrl ve F4	Etkin pencereyi kapatır (aynı anda birden fazla belgeyi açmanızın izin veren programlarda).
Ctrl, Alt ve Tab	Açık öğeler arasında geçiş yapmak için ok tuşlarını kullanın.
Alt ve Tab	Açık uygulamalar arasında geçiş yapar.
Alt ve Esc	Öğeler arasında açılış sırasıyla döngü sağlar.
Sil	Seçili öğeyi siler ve Geri Dönüşüm Kutusu'na taşır.
Shift ve Delete	Seçili öğeyi Geri Dönüşüm Kutusu'na taşımadan siler. ⚠ DİKKAT: Bu yöntemle silinen dosyalar Geri Dönüşüm Kutusundan kurtarılamaz.
Ctrl ve sağ ok tuşu	İmleci sonraki sözcüğün başına taşır.
Ctrl ve sol ok tuşu	İmleci önceki sözcüğün başına taşır.
Ctrl ve aşağı ok tuşu	İmleci sonraki paragrafın başına taşır.
Ctrl ve yukarı ok tuşu	İmleci önceki paragrafın başına taşır.
Ctrl, Shift ve bir ok tuşu	Bir metin öbeğini seçer.
Shift ve bir ok tuşu	Bir penceredeki veya masaüstündeki birden fazla öğeyi seçer veya belge içinde metni seçer.
Windows tuşu ve m	Tüm açık pencereleri simge durumuna küçültür.
Windows tuşu, Shift ve m	Simge durumundaki tüm pencereleri geri yükler. Bu tuş bileşimi, Windows tuşuyla m bileşimi kullanıldıktan sonra, simge durumuna küçültülmüş pencereleri geri yüklemek üzere geçiş olarak çalışır.
Windows tuşu ve e	Windows Gezginini başlatır.
Windows tuşu ve r	Çalıştır iletişim kutusunu açar.
Windows tuşu ve f	Arama Sonuçları iletişim kutusunu açar
Windows tuşu, Ctrl ve f	Arama Sonuçları-Bilgisayar iletişim kutusunu açar (bilgisayar bir ağa bağlı ise).
Windows tuşu ve Pause	Sistem Özellikleri iletişim kutusunu açar.

Windows 8.1 ve Windows RT için klavye kısayolları

Bu tabloda Windows 8.1 ve Windows RT'ye özel bazı klavye kısayolları gösterilmektedir. Bu klavye kısayolları, Windows'un önceki sürümlerinde zaten bulunan klavye kısayollarına ektir.

Tablo 3. Klavye kısayolları listesi

Windows tuşu ve yazmaya başlama	Bilgisayarınızda arama yapar.
Ctrl ve +	Başlat ekranına sabitlenmiş uygulamalar gibi ekrandaki çok sayıdaki öğeyi yakınlaştırır.
Ctrl ve -	Başlat ekranına sabitlenmiş uygulamalar gibi ekrandaki çok sayıdaki öğeyi uzaklaştırır.
Windows tuşu ve c	Düğmeler yan çubuğunu açar.

Tablo 3. Klavye kısayolları listesi (devamı)

Windows tuşu ve f	Bilgisayarınızda dosya aramak için Ara düğmesini açar.
Windows tuşu ve h	Ara düğmesini açar.
Windows tuşu ve i	Ayarlar düğmesini açar.
Windows tuşu ve j	Ana uygulama ile açık uygulama arasında geçiş yapar.
Windows tuşu ve k	Aygıtlar düğmesini açar.
Windows tuşu ve o	Ekran yönlendirmesini (dikey veya yatay) kilitler.
Windows tuşu ve q	Bilgisayarınızda uygulama aramak için Ara düğmesini açar.
Windows tuşu ve w	Bilgisayarınızda, bilgisayar ayarları denetimlerini aramak için Ara düğmesini açar.
Windows tuşu ve z	Uygulamada kullanılabilen seçenekleri görüntüler.
Windows tuşu ve spectacular	Giriş dilini ve klavye düzenini değiştirir.
Windows tuşu, Ctrl ve boşluk çubuğu	Daha önce seçilmiş bir giriş diline ve klavye düzenine geçin.
Windows tuşu ve Sekme	Açık uygulamalarınızı ekranın sol yanındaki bir dikey kenar çubuğunda görüntüleyerek uygulamalarınız arasında geçiş yapar.
Windows tuşu, Ctrl ve Tab	Açık uygulamalarınızı içeren kenar çubuğunu görüntüler ve tuşları bıraksanız bile kenar çubuğunu ekranda tutar. Yukarı/aşağı ok tuşlarını kullanarak açık uygulamalarınız arasında gezinebilirsiniz.
Windows tuşu, Shift ve .	Bir uygulamayı sola kaydırın.
Windows tuşu ve .	Açık uygulamalarınız arasında geçiş yapın.

 **NOT:** Bilgisayarınızda yer alan özel kısayol tuşları için bilgisayarınızla birlikte gönderilen *Quick Start Guide*'a (*Hızlı Başlangıç Kılavuzu*) veya www.dell.com/support adresinde yer alan *Setup and Specifications* (*Kurulum ve Teknik Özellikler*) belgesine bakın.

Klavyenizi özelleştirme

Klavyenizi aşağıdaki gibi özelleştirebilirsiniz:

- Bir tuşa basıp tuttuğunuzda klavye karakterlerinin yinelenme süresini değiştirme
- Klavye karakterlerinin yinelenme hızını değiştirme
- İmlecin yanıp sönme hızını değiştirme
- Giriş dilleri için tuş sıralarını özelleştirme

Klavyenizi özelleştirmek için:

Windows 10 ve 8.1

1. Arama kutusuna **Control Panel** (Denetim Masası) yazın.

 **NOT:** Windows 10'da arama kutusuna erişmek için ara simgesine tıklayın veya dokununuz. Windows 8.1'de arama kutusuna erişmek için Ara düğmesine erişin.

2. **Denetim Masası** öğesini tıklayın.
3. Denetim Masası, Kategoriye göre görüntülenirse açılan menüde **View by:** (Görünüm) seçeneğine tıklayın veya dokununuz ve **Small icons** (Küçük simgeler) veya **Large icons** (Büyük simgeler) seçeneğini belirleyin.
4. **Keyboard** (Klavye) seçeneğine tıklayın veya dokununuz.
5. Değiştirmek istediğiniz klavye ayarlarını ayarlayın ve ayarları kaydedip pencereyi kapatmak için **OK** (Tamam) seçeneğine tıklayın.

Windows 7

1. **Start (Başlat) > Control Panel (Denetim Masası)** seçeneklerine tıklayın.
2. **Control Panel** (Denetim Masası) Kategoriyeye göre görüntülenirse açılan menüde **View by:** (Görünüm) seçeneğine tıklayın veya dokunun ve **Small icons** (Küçük simgeler) veya **Large icons** (Büyük simgeler) seçeneğini belirleyin.
3. **Keyboard** (Klavye) seçeneğine tıklayın.
4. Değiştirmek istediğiniz klavye ayarlarını ayarlayın ve ayarları kaydedip pencereyi kapatmak için **OK** (Tamam) düğmesine tıklayın.

Dizüstü bilgisayarlarda sayısal tuş takımını kullanma

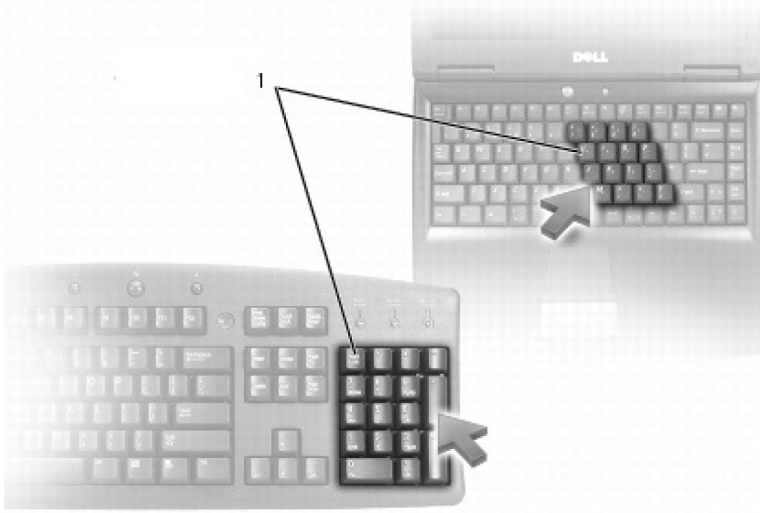

1. Sayısal tuş takımı

Dizüstü bilgisayarınızın klavyeye tümleşik bir sayısal tuş takımı olabilir. Tuş takımı genişletilmiş bir klavyenin tuş takımına karşılık gelir.

- Bir sayı veya simge yazmak için Fn tuşunu basılı tutarak istediğiniz tuşa basın.
- Sayısal tuş takımını etkinleştirmek için Num Lock tuşuna basın. Num Lock ışığı tuş takımının etkin olduğunu belirtir.
- Sayısal tuş takımını devre dışı bırakmak için, tekrar Num lock tuşuna basın.

NOT: Bazı dizüstü bilgisayarlarda ayrılmış bir sayısal tuş takımı olabilir.

Dokunmatik yüzeyi kullanma

Ekranda imleci taşımak veya nesnelere seçmek için dokunmatik yüzeyi kullanın.

- İmleci hareket ettirmek için parmağınızı dokunmatik yüzey üzerinde hafifçe kaydırın.
- Bir nesneye sol tıklamak veya seçmek için dokunmatik yüzeyin sol düğmesine basın veya dokunmatik yüzeye bir kez dokununuz.
- Bir nesneye sağ tıklamak için, sağ dokunmatik yüzey düğmesine bir kez dokununuz.
- Bir nesneye çift tıklamak için dokunmatik yüzeyin sol düğmesine iki kez basın veya dokunmatik yüzeye iki kez dokununuz.
- Bir nesneyi seçmek ve hareket ettirmek (ya da sürüklemek) için imleci nesnenin üzerine yerleştirin ve ikinci dokunuştan sonra parmağınızı dokunmatik yüzeyden kaldırmadan dokunmatik yüzeye iki kez dokununuz; sonra parmağınızı yüzeyin üzerinde kaydırarak seçili nesneyi hareket ettirin.











Dokunmatik yüzey hareketleri

NOT: Dokunmatik yüzey hareketlerinin bazıları bilgisayarınızda desteklenmeyebilir.

NOT: Bildirim alanında bulunan dokunmatik yüzey simgesine çift tıklayarak dokunmatik yüzey hareketlerini değiştirebilirsiniz.

Bilgisayarınız **Scroll (Kaydırma)**, **Zoom (Yakınlaştırma)**, **Rotate (Döndürme)**, **Flick (Hafifçe Dokunma)**, ve **Quick Launch (Hızlı Başlatma)** hareketlerini destekliyor olabilir.

Tablo 4. Dokunmatik yüzey hareketlerinin listesi

Kaydırma 	Gezdirme: Nesnenin tamamı görünür durumda değilken seçili nesne üzerinde odağı taşır. Seçili nesneyi gezdirmek için iki parmağınızı istediğiniz yönde hareket ettirin.
	Dikey Otomatik Kaydırma: Etkin pencerede yukarı veya aşağı doğru kaydırmanıza olanak sağlar. Dikey otomatik kaydırmayı başlatmak için iki parmağınızı yukarı veya aşağı doğru hızlıca hareket ettirin. Otomatik kaydırmayı durdurmak için dokunmatik yüzeye dokununuz.
	Yatay Otomatik Kaydırma: Etkin pencerede sola veya sağa doğru kaydırmanıza olanak sağlar. Yatay otomatik kaydırmayı başlatmak için iki parmağınızı sola veya sağa doğru hızlıca hareket ettirin. Otomatik kaydırmayı durdurmak için dokunmatik yüzeye dokununuz.
	Dairesel Kaydırma Yukarı/Aşağı: Yukarı veya aşağı kaydırma yapar. Dokunmatik yüzeyin sağ kenarındaki dikey kaydırma bölgesinde, yukarı kaydırmak için parmağınızı saat yönünde, aşağı kaydırmak için saat yönünün tersine hareket ettirin.
	Dairesel Kaydırma Sol/Sağ: Sola veya sağa kaydırma yapar. Dokunmatik yüzeyin alt kenarındaki yatay kaydırma bölgesinde, sağa kaydırmak için parmağınızı saat yönünde, sola kaydırmak için saat yönünün tersine hareket ettirin.
Yakınlaştırma 	Tek parmakla yakınlaştırma: Yakınlaştırma alanında (dokunmatik yüzeyin sol kenarında) tek parmağınızı hareket ettirerek yakınlaştırma veya uzaklaştırma yapmanıza olanak sağlar. Yakınlaştırmak için yakınlaştırma bölgesinde parmağınızı yukarı hareket ettirin.
	Uzaklaştırmak için yakınlaştırma bölgesinde parmağınızı aşağı hareket ettirin.
	İki parmakla yakınlaştırma: İki parmağınızı kullanarak yakınlaştırma veya uzaklaştırma yapmanıza olanak sağlar. Yakınlaştırmak için iki parmağınızı dokunmatik yüzey üzerine yerleştirin ve ardından parmaklarınızı birbirinden uzaklaştırın.
	İki parmağınızı dokunmatik yüzey üzerine yerleştirin ve uzaklaştırmak için birbirine yaklaştırın.
Döndürme 	Bükme: Etkin içeriği, iki parmağınızla 90 derecelik aşamalarla döndürmenize olanak sağlar. Baş parmağınızı yerinde tutarken, seçili öğeyi 90 derece saat yönünde veya saatin tersi yönde döndürmek için işaret parmağınızı yay şeklinde sağa veya sola hareket ettirin.
Hafifçe dokunma 	İçeriği ileri ve geri hareket ettirin. İçeriği geri veya ileri doğru çevirmek için üç parmağınızı hızla sola veya sağa hareket ettirin.

Tablo 4. Dokunmatik yüzey hareketlerinin listesi (devamı)

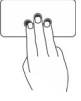
Hızlı Başlatma 	Sık kullanılan uygulamalarınızı açar. Önceden yapılandırılmış uygulamayı başlatmak için üç parmağınızla dokunmatik yüzeye dokunun. i NOT: Başlatılacak uygulamayı seçmek için dokunmatik yüzey yapılandırma aracını kullanın.
--	---

Dokunmatik ekranınızı kullanma

i **NOT:** Dokunmatik ekranı tozlu, sıcak veya nemli ortamlarda kullanmaktan kaçının.

i **NOT:** Ani sıcaklık değişimi ekranın iç yüzeyinde yoğuşmaya neden olabilir. Bu durum ekranın normal kullanımını etkilemez ve bilgisayar en az 48 saat boyunca açık tutulursa yoğuşma ortadan kalkar.

Bilgisayarınızda veya tabletinizde dokunmatik ekran varsa, öğelerle etkileşim için fare veya klavye kullanmak yerine ekrana dokunabilirsiniz. Dokunmatik ekranı kullanarak gerçekleştirebileceğiniz bazı temel görevler dosya, klasör ve uygulamaları açmak, görüntüleri yakınlaştırmak, uzaklaştırmak, kaydırmak, döndürmek vb. görevlerdir.

Dosya, klasör ve uygulamaları açma, kaydırma çubuğuyla kaydırma, penceredeki düğmeleri kullanarak pencereleri kapatma ve simge durumuna küçültme gibi, normalde fare kullanarak gerçekleştirdiğiniz görevleri yapabilirsiniz.

Ayrıca dokunmatik ekranı kullanarak ekran klavyesini de kullanabilirsiniz.

Dokunmatik ekran hareketleri



Dokunmatik ekran davranışları, parmağınızı ekranda kaydırarak veya parmağınızla ekrana hafifçe vurarak yakınlaştırma, kaydırma, döndürme vs. gibi görevleri gerçekleştirmenizi sağlayarak dokunmatik ekranın kullanılabilirliğini artırır.

i **NOT:** Bazı hareketler uygulamaya özgüdür ve tüm uygulamalarda çalışmayabilir.

Tablo 5. Dokunmatik ekran hareketlerinin listesi

Yakınlaştırma 	Yakınlaştırmak için iki parmağınızı dokunmatik yüzey üzerine yerleştirin ve ardından parmaklarınızı birbirinden uzaklaştırın.
	İki parmağınızı dokunmatik yüzey üzerine yerleştirin ve uzaklaştırmak için birbirine yaklaştırın.
Tutma	Bağlam menüsünü açmak için ekrandaki öğeye dokunup tutun.

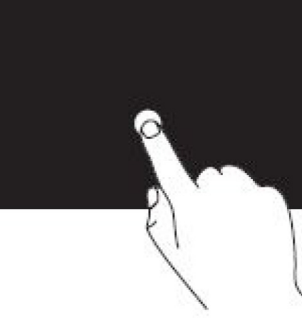
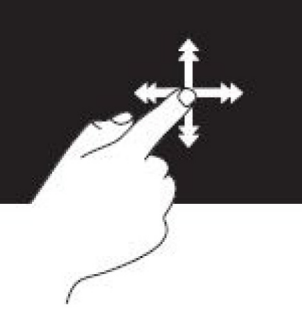
Tablo 5. Dokunmatik ekran hareketlerinin listesi (devamı)

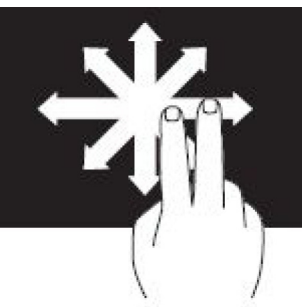
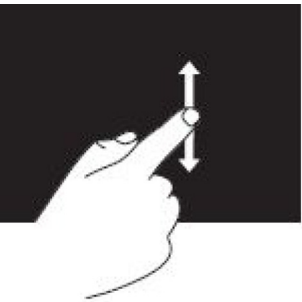
	
Hafifçe dokunma 	<p>Etkin pencerenin içeriğini kitap sayfası gibi çevirmek için parmağınızı istediğiniz yönde hızla hareket ettirin.</p> <p>Bir çalma listesindeki görüntü veya şarkı gibi içeriklerde gezerken, bu işlevi dikey olarak da kullanabilirsiniz.</p>
Döndürme 	<p>Saat yönünde döndürme: Bir parmağınızı veya baş parmağınızı yerinde tutarak diğer parmağınızı sağa doğru yay şeklinde hareket ettirin.</p> <p>Saat yönünün tersine döndürme: Bir parmağınızı veya baş parmağınızı yerinde tutarak diğer parmağınızı sola doğru yay şeklinde hareket ettirin.</p> <p>Ayrıca her iki parmağınızı dairesel şekilde hareket ettirerek etkin içeriği döndürebilirsiniz.</p>
Kaydırma 	<p>Gezdirme: Nesnenin tamamı görünür durumda değilken seçili nesne üzerinde odağı taşır.</p> <p>Seçili nesneyi gezdirmek için iki parmağınızı istediğiniz yönde hareket ettirin.</p>
	<p>Dikey Kaydırma: Etkin pencerede yukarı veya aşağı kaydırır.</p> <p>Dikey kaydırmayı başlatmak için parmağınızı yukarı veya aşağı hareket ettirin.</p>

Tablo 5. Dokunmatik ekran hareketlerinin listesi (devamı)

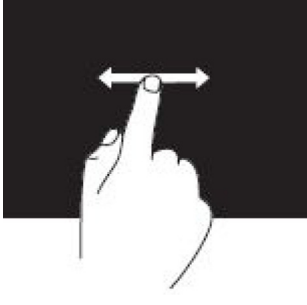
	<p>Yatay Kaydırma: Etkin pencerede sağa veya sola kaydırır.</p> <p>Yatay kaydırmayı başlatmak için parmağınızı sağa veya sola hareket ettirin.</p>
---	---

Bluetooth'u Kullanma

Fare, klavye, kulaklık, telefon, TV vb. Bluetooth aygıtlarını bağlayabilirsiniz (eşleştirebilirsiniz). Aygıtı bilgisayarınızla eşleştirme konusunda ayrıntılı bilgi için aygıtın belgelerine bakın.

i **NOT:** Bilgisayarınızda Bluetooth sürücülerinin yüklü olduğundan emin olun.

Bluetooth aygıtını bilgisayarınızla veya tabletinizle eşleştirme

Windows 10

1. Bilgisayarınızda, tabletinizde ve eşleştirdiğiniz cihazda Bluetooth seçeneğini etkinleştirin. Dell dizüstü bilgisayarda Bluetooth seçeneğini etkinleştirmek için kablosuzu açın.
i **NOT:** Aygıtınızda Bluetooth'u açma konusunda bilgi edinmek için aygıtınızla birlikte gönderilen belgeye bakın.
2. **İşlem Merkezi**'ni açmak için parmağınızı ekranın sağ kenarından içeri doğru kaydırın.
3. **Bluetooth** seçeneğini basılı tutarak **Ayarlara git** seçeneğine dokununuz.
4. Aygıtlar listesinden, eşleştirmek istediğiniz aygıtı seçin ve dokununuz.
i **NOT:** Listede yoksa, aygıtınızın bulunabilir olduğundan emin olun.
5. Eşleme işlemini tamamlamak için ekrandaki yönergeleri izleyin.
i **NOT:** Bilgisayar veya tabletinizde ve aygıtta bir şifre görüntülenebilir. Eşleştirme tamamlandığında aygıtın eşleştirildiğini doğrulayan bir ileti görüntülenir.

Windows 8.1

1. Bilgisayarınızda, tabletinizde ve eşleştirdiğiniz cihazda Bluetooth seçeneğini etkinleştirin.
Dell dizüstü bilgisayarda Bluetooth seçeneğini etkinleştirmek için kablosuzu açın.
i **NOT:** Aygıtınızda Bluetooth'u açma konusunda bilgi edinmek için aygıtınızla birlikte gönderilen belgeye bakın.
2. Görev çubuğunuzun bildirim alanında Bluetooth simgesine sağ tıklayıp **Aygıt Ekle**'ye tıklayın.
i **NOT:** Bluetooth simgesini bulamıyorsanız, bildirim alanının yanındaki oka tıklayın veya dokununuz.
3. **Aygıt ekle** penceresinde, aygıtı seçip **İleri** seçeneğini tıklayın.
i **NOT:** Listede yoksa, aygıtınızın bulunabilir olduğundan emin olun.
4. Eşleme işlemini tamamlamak için ekrandaki yönergeleri izleyin.
i **NOT:** Bilgisayar veya tabletinizde ve aygıtta bir şifre görüntülenebilir.
Eşleştirme tamamlandığında aygıtın eşleştirildiğini doğrulayan bir ileti görüntülenir.

Windows 7

1. Bilgisayarınızda, tabletinizde ve eşleştirdiğiniz cihazda Bluetooth seçeneğini etkinleştirin. Dell dizüstü bilgisayarda Bluetooth seçeneğini etkinleştirmek için kablolu açın.
NOT: Aygıtınızda Bluetooth'u açma konusunda bilgi edinmek için aygıtınızla birlikte gönderilen belgeye bakın.
2. **Başlat > Denetim Masası**'na tıklayın.
3. **Denetim Masası** arama kutusuna **Bluetooth** yazın, sonra **Bluetooth ayarlarını değiştir**'e tıklayın.
4. Bluetooth seçeneğinin etkin olduğu aygıtlarda bilgisayarınızın bulunabilmesi için **Bu bilgisayarı bulması için Bluetooth aygıtlarına izin** ver onay kutusunu seçin.

Web kamerasını kullanma

Bilgisayarınızda veya ekranınızda yerleşik web kamerası varsa, sürücüler fabrikada yüklenip yapılandırılmıştır. Görüntülü sohbeti ya da video yakalama uygulamasını başlattığınızda web kamerası otomatik olarak etkinleştirilir.

Web kamerasını kullanarak resim ve video çekmek için Dell Webcam Central'ı da (yalnızca Windows 7'de) kullanabilirsiniz.

Resim çekme

1. **Dell Webcam Central** öğesini açın.
 2. **Snap Photos** (Fotoğraf Çek) sekmesine tıklayın veya dokunun.
 3. Resim çekmek için kamera simgesine tıklayın veya dokunun.
- NOT:** Resim boyutu, kendinden süre ölçer, patlama yakalama, resim biçimi vb. seçenekleri yapılandırmak için, kamera simgesinin yanındaki açılan oku tıklayın.

Video kaydetme

1. **Dell Webcam Central** öğesini açın.
 2. **Record Videos** (Video Kaydet) sekmesine tıklayın veya dokunun.
 3. Video kaydetmeye başlamak için kayıt simgesine tıklayın veya dokunun.
 4. Video kaydetmeniz bittiğinde, kaydı durdurmak için tekrar kayıt simgesini tıklayın veya dokunun.
- NOT:** Video boyutu, kendinden süre ölçer, kayıta geçen süre, video kalitesi vb. seçenekleri yapılandırmak için, kayıt simgesinin yanındaki açılan oku tıklayın veya dokunun.

Kamera ve mikrofonu seçme

Bilgisayarınızda birden fazla web kamerası veya mikrofon varsa (tümleşik veya harici), Dell Webcam Central ile kullanmak istediğiniz web kamerası ve mikrofonu seçebilirsiniz.

1. **Dell Webcam Central** öğesini açın.
2. Pencerenin sol alt köşesindeki kamera simgesinin yanında bulunan açılan oku tıklayın veya dokunun.
3. Kullanmak istediğiniz kamerayı tıklayın veya dokunun.
4. **Record Videos** (Video Kaydet) sekmesine tıklayın veya dokunun.
5. Önizleme alanının altındaki mikrofon simgesinin yanında bulunan açılan oku tıklayın veya dokunun.
6. Kullanmak istediğiniz mikrofonu tıklayın veya dokunun.

Bağlantı noktaları ve konektörler













Ses

Ses konektörleri hoparlör, kulaklık, mikrofon, ses sistemi, amfi veya TV ses çıkışını bağlamanıza olanak sağlar.

NOT: Bilgisayarınız tüm ses bağlantı noktalarını desteklemeyebilir. Bilgisayarınızda veya tabletinizde kullanılabilen bağlantı noktaları hakkında daha fazla bilgi için bilgisayarınızla birlikte gönderilen *Quick Start Guide*'a (*Hızlı Başlangıç Kılavuzu*) veya www.dell.com/support adresinde yer alan *Setup and Specifications* (*Kurulum ve Teknik Özellikler*) bölümüne bakın.

Ses bağlantı noktası türleri

Tablo 6. Ses bağlantı noktası türleri

	Kulaklık bağlantı noktası: Kulaklık, güç kaynaklı hoparlör veya ses sistemi bağlayın.
 	Mikrofon bağlantı noktası: Ses veya ses girişi için harici mikrofon bağlayın.
 	Hat girişi bağlantı noktası: Kaset çalar, CD çalar veya VCR gibi kayıt/kayıttan yürütme aygıtları bağlayın.
 	Hat çıkışı bağlantı noktası: Kulaklık veya tümleşik yükseltici içeren hoparlörler bağlayın.
 	Arka saran ses çıkışı bağlantı noktası: Çok kanallı hoparlörler bağlayın.
 	Merkez/LFE saran ses çıkışı : Tek derin bas hoparlörü bağlanır. NOT: Dijital surround ses düzenlerinde bulunan Düşük Frekans Efektleri (LFE) ses kanalı, yalnızca frekans bilgisi (80 Hz ve altı) taşır. LFE kanalı bir alt bas ünitesini sürerek son derece düşük bas tonları üretir. Alt bas ünitesi kullanılmayan sistemler LFE bilgisini kuşatma ses kurulumlarında ana hoparlörlere aktarabilir.
 	Yan saran ses bağlantı noktası: Sol/sağ hoparlörler bağlayın.

Tablo 6. Ses bağlantı noktası türleri (devamı)

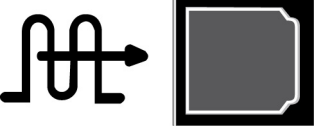
	RCA S/PDIF bağlantı noktası: Dijital sesi, analog sese dönüştürmeye gerek kalmadan iletir.
	Optik S/PDIF bağlantı noktası: Dijital sesi optik sinyaller kullanarak, analog sese dönüştürmeye gerek kalmadan iletir.

USB

Evrensel Seri Veriyolu (USB) bilgisayara veya tablete çevre aygıtları bağlamanıza olanak sağlar. Bu çevre aygıtları arasında fare, klavye, yazıcı, harici sürücüler, kamera, telefon vb. dahildir.

USB bağlantı noktası bilgisayarınızla aygıt arasında veri aktarımı için ve ayrıca desteklenen aygıtları şarj etmek için kullanılabilir. Daha fazla bilgi için aygıtınızın belgelerine bakın.

Bazı bilgisayarlarda bilgisayar kapalıyken bile USB aygıtlarınızı şarj etmenizi sağlayan tümleşik PowerShare özelliğine sahip USB bağlantı noktaları da bulunur.

USB ayrıca Tak ve Çalıştır ve açıkken takıp çıkarma özelliklerini de destekler.

- **Tak ve Çalıştır:** Bilgisayarınızın bir aygıtı otomatik olarak tanıyıp yapılandırmasına olanak sağlar.
- **Çalışırken değiştirme:** Bilgisayarınızı yeniden başlatmadan USB aygıtlarını bağlayıp çıkarmanıza olanak tanır.

USB bağlantı noktaları

Tablo 7. USB bağlantı noktası türleri

Standart USB	Standart USB bağlantı noktası, çoğu dizüstü ve masaüstü bilgisayarlarda bulunur. Çoğu USB aygıtı bu bağlantı noktasını kullanarak bilgisayara bağlanır.
Mini USB	Mini USB bağlantı noktası kameralar, harici depolama sürücüler, tabletler gibi küçük elektronik aygıtlarda kullanılır.
Mikro USB	Mikro USB bağlantı noktası telefonlar, tabletler, kablosuz kulaklıklar ve diğer küçük elektronik aygıtlarda kullanılan mini USB bağlantı noktasından daha küçüktür.
Akım alan USB	Beslemeli USB, standart USB'den daha karmaşık bir konektör kullanır. Temel olarak, tek bir kabloda iki konektöre sahiptir; kablolardan biri standart USB girişi, diğeri ise güç içindir. Böylece bağımsız bir güç kaynağı kullanmadan daha yüksek güçlü aygıtlar bağlanabilir. Barkod okuyucu ve fiş yazıcısı gibi perakende ekipmanlarında kullanılır.

USB standartları

Tablo 8. USB standartları

USB 3.1 Gen 2	Buna SuperSpeed USB+ da denir. Bu bağlantı noktası depolama aygıtı, yazıcı ya da buna benzer bir çevre birimi destekler. 10 Gb/sn'ye kadar veri aktarım hızları sağlar. USB C Tipi bağlantılarıyla bulunabilir ve USB üzerinden video özelliğiyle DisplayPort'a ek olarak Gen 1 özelliklerine sahiptir.
USB 3.1 Gen 1	Buna SuperSpeed USB de denir. Bu bağlantı noktası depolama aygıtı, yazıcı ya da buna benzer bir çevre birimi destekler. 5 Gb/sn'ye kadar veri aktarım hızları sağlar. Eski USB 3.0 bağlantı noktaları bulunan sistemler şu anda USB 3.1 Gen 1'dir.
USB 2.0	Buna Hi-Speed USB de denir. Multimedya ve depolama uygulamaları için ek bant genişliği sağlar. USB 2.0 en çok 480 Mbps'ye kadar veri aktarım hızlarını destekler.
USB 1.x	Eski USB standardı olup, 11 Mb/sn'ye kadar aktarım hızlarını destekler.

Tablo 8. USB standartları (devamı)

USB PowerShare	USB PowerShare özelliği, bilgisayar kapatıldığında ya da uyku durumundayken USB aygıtlarını şarj etmek için kullanılabilir.  USB bağlantı noktasının PowerShare özelliğini desteklediğini gösterir. (i) NOT: Bilgisayar kapalıyken veya uyku durumundayken bazı USB aygıtları şarj olmayabilir. Bu gibi durumlarda, cihazı şarj etmek için bilgisayarı açın. (i) NOT: Bir USB aygıtı şarj ederken bilgisayarı kapatırsanız, aygıt şarjı durdurabilir. Şarj işleminin devam etmesi için, aygıtı çıkarıp yeniden bağlayın. (i) NOT: Dizüstü bilgisayarlarda pil şarjı %10'a ulaştığında PowerShare özelliği aygıtı şarj etmeyi durdurabilir. Bu sınırı BIOS kurulum programını kullanarak yapılandırabilirsiniz.
USB-C	Aygıtınıza bağlı olarak bu bağlantı noktası, USB 3.1, USB-C üzerinden Ekran ve Thunderbolt 3 aygıtları destekleyebilir. Daha fazla bilgi için aygıtınızla birlikte gelen belgelere bakın.
Thunderbolt 3 (USB C Tipi) bağlantı noktası	USB 3.1 Gen 2, USB 3.1 Gen 1, DisplayPort and Thunderbolt aygıtlarını bu bağlantı noktasına bağlayabilirsiniz. Donanım kilitlerini kullanarak harici ekrana bağlamanızı sağlar. 40 Gbps'ye kadar veri aktarım hızı sağlar.
Hata ayıklama bağlantı noktası	Hata ayıklama bağlantı noktası, kullanıcının USB 3.0 bağlantı noktalarını, sorun giderme amacıyla veya işletim sistemi USB optik sürücüsü veya flash sürücü kullanarak yeniden yükleme esnasında geçici olarak USB 2.0 modunda çalıştırmasına olanak sağlar.

eSATA

eSATA, sabit sürücü ve optik sürücü gibi harici depolama aygıtlarını bilgisayarınıza bağlamanızı sağlar. Dahili SATA bağlantı noktalarıyla aynı bant genişliğini sağlar.

Bilgisayarınızda tek başına bir eSATA bağlantı noktası veya bir eSATA/USB birleşik bağlantı noktası olabilir.

Görsel Grafik Dizisi

Görsel Grafik Dizisi (VGA); monitör, projektör vb. bağlamanıza olanak sağlar.

Bir VGA bağlantı noktasını VGA - HDMI veya VGA - DVI adaptörleri kullanarak bir HDMI veya DVI bağlantı noktasına bağlayabilirsiniz.

Dijital Görsel Arabirim

Dijital Görsel Arabirim (DVI) bilgisayarınızı düz panel monitör, projektör vb. görüntü aygıtlarına bağlamanızı sağlar.

Üç tip DVI bağlantısı vardır:

- **DVI-D (DVI-Dijital):** DVI-D, video kartıyla dijital ekran arasında dijital video sinyallerini iletir. Bu hızlı ve kaliteli video çıktısı sağlar.
- **DVI-A (DVI-Analog):** DVI-A analog video sinyallerini CRT monitör veya analog LCD monitör gibi bir analog ekrana iletir.
- **DVI-I (DVI-Tümleşik):** DVI-I dijital veya analog sinyal iletebilen tümleşik bir konektördür. Bu bağlantı noktası hem dijital hem de analog bağlantılarda kullanılabilirdiği için daha esnekler.

DisplayPort

DisplayPort bilgisayarınızla monitör, projektör vb. görüntü aygıtları arasında dijital bağlantı sağlar. Video ve ses sinyallerinin her ikisini de destekler. DisplayPort özellikle bilgisayar ekranlarında kullanım için tasarlanmıştır.

Mini DisplayPort

Mini-DisplayPort, DisplayPort'un daha küçük uyarlamasıdır.

- **(i) NOT:** DisplayPort ve Mini-DisplayPort bir biriley uyumludur, ancak bağlantı noktalarının ve konektörlerin büyüklüğü değişir. Bağlantı noktaları farklı büyüklükteyse, dönüştürücü kullanın.

DisplayPort'un Avantajları

- Yüksek çözünürlükleri ve yüksek yenileme hızlarını destekler
- 3B iletimini destekler
- Aynı anda birden fazla aygıt ekranını destekler
- Yüksek Bant Genişlikli Dijital İçerik Korumasını (HDCP) destekler
- DVI, HDMI ve VGA gibi eski bağlantı standartlarını kullanan ekranları bağlamanıza olanak sağlayan tak-çalıştır adaptörleri destekler
- DisplayPort kabloları sinyal yükseltici gerekmeden 15 m'ye (49,21 ft) kadar uzatılabilir.

HDMI

Yüksek Tanımlı Multimedya Arabirimi (HDMI) bilgisayarınız, görüntü aygıtları ve diğer multimedya aygıtları arasında dijital bağlantı sağlar. Video ve ses sinyallerinin her ikisini de destekler.

HDMI bağlantı noktaları bilgisayarlar, TV'ler, set üstü kutular, DVD ve Blu-ray oynatıcılar, oyun konsollarında vb. yaygın olarak bulunur.

HDMI'in Avantajları

- Yüksek çözünürlükleri ve yüksek yenileme hızlarını destekler
- 3B iletimini destekler
- HDCP'yi destekler
- Çoğu bilgisayar ve tüketici çoklu ortam aygıtlarında yaygın olarak bulunur
- Yalnızca ses, yalnızca video veya ses ve video bağlantısı kurmak için kullanılabilir
- LCD, plazma ekran ve projektör gibi sabit pikseli ekranlarla uyumludur

Mini HDMI

Mini Yüksek Çözünürlüklü Multimedya Arayüzü (HDMI), bilgisayarınız ve akıllı telefonlar, dizüstü bilgisayarlar vb. gibi taşınabilir aygıtlar arasında dijital bağlantı sağlar.

Mikro HDMI

Mikro Yüksek Çözünürlüklü Multimedya Arayüzü (HDMI), bilgisayarınız ve akıllı telefonlar, dizüstü bilgisayarlar vb. gibi taşınabilir aygıtlar arasında dijital bağlantı sağlar. Bu konektör çoğu akıllı telefonda micro-USB konektörüne benzer.

SPDIF

S/PDIF dijital formatta ses aktarımı standardıdır. Ses kartları, hoparlörler, ev sinema sistemi, TV vb. ses aygıtlarını bağlamak için S/PDIF'yi kullanabilirsiniz. 5.1 ses desteği sağlar.

İki tür S/PDIF bağlantısı vardır:

- **Optik:** TOSLINK konektörleriyle optik fiber kullanır
- **Koaksiyel:** RCA konektörleriyle koaksiyel kablo kullanır

Yazılım ve Uygulamalar

Absolute

Absolute bilgisayarlar, tabletler ve akıllı telefonlar için kalıcı son nokta güvenliği ve veri riski yönetimi çözümleri sunar. Persistence teknolojisi tutarlı bir risk değerlendirmesi yapmanıza, her bir aygıtın kullanım ömrünü güvence altına almanıza ve güvenlik olaylarına hızlı müdahale etmenize olanak sağlar.

NOT: Persistence teknolojisi tüm bilgisayarlarda desteklenmeyebilir.

Absolute Hakkında Yardım Alma

Dell, Absolute Software üzerinden persistence teknolojisi hakkında yardım sağlar. Yükleme, yapılandırma, kullanım ve sorun giderme konusunda yardım için Absolute Software ile bağlantı kurabilirsiniz.

Absolute Software ile bağlantı kurmak için www.absolute.com adresindeki Absolute Software web sitesine bakın veya techsupport@absolute.com adresine e-posta gönderin.

Dell SupportAssist

SupportAssist Ürün, Model, Risk Bildirimi, Servis Etiketli, Hızlı Servis Kodu ve Garanti ile ilgili bilgi sağlar. Bazı özellikleri şunlardır:

- **Notifications** (Bildirimler): Sistemin genel sistem durumu ile ilgili iletiler sağlar ve sorunları çözmek için kendi başına yardım seçenekleri sunar.
- **Checkup** (Genel denetim) durumu: Sistem sorunlarını algılayıp gidermek için tanılama bilgileri, araçlar ve yardımcı programları sağlar.
- **System Info** (Sistem Bilgileri): Sistem yazılımı ve donanım yapılandırması hakkında tam bilgi sağlar.
- **Support** (Destek): Kişi seçenekleri, el kitapları, forumlar gibi Ürün Destek bilgileri ve daha fazla ayrıntı sunar. Aşağıdaki bağlantılar ve Dell Kaynakları Destek bölümünde kullanılabilir

Dell SupportAssist'i Yükleme

SupportAssist yeni Dell bilgisayarlar ve tabletlerde zaten yüküdür. SupportAssist'i yeniden yüklemek için uygulamayı indirin ve kurulum programında çalıştırın.

SupportAssist'e Erişme

- **Windows 10: Başlat** ekranında **Dell Help & Support** (Dell Yardım ve Destek) simgesine tıklayın veya dokununuz.
- **Windows 8.1:** Başlat ekranında **My Dell** (Dell Bilgisayarım) simgesine tıklayın veya dokununuz.
- **Windows 7: Start (Başlat) > All Programs (Tüm Programlar) > Dell > My Dell (Dell Bilgisayarım) > My Dell (Dell Bilgisayarım).**

PC Denetimi

NOT: PC checkup yalnızca belirli modellerde mevcuttur.

Sabit sürücü kullanımınızı denetlemek, donanım tanılama çalıştırmak ve bilgisayarınızda yapılan değişiklikleri izlemek için PC Checkup seçeneğini kullanın.

- **Sürücü Alan Yöneticisi:** Her bir dosya türünün kapladığı alanın görsel temsili ile sabit sürücünüzü yönetin.
- **Performans ve Yapılandırma Geçmişi:** Zaman içinde oluşan sistem olaylarını ve değişikliklerini izleyin. Bu yardımcı program tüm donanım taramalarını, testlerini, sistem değişikliklerini, kritik olayları ve sistemin geri yükleme noktalarını görüntüler.
 - **Ayrıntılı Sistem Bilgileri:** Donanım ve işletim sistemi yapılandırmalarınız hakkında ayrıntılı bilgileri görüntüler, hizmet sözleşmelerinizin kopyalarına, garanti bilgilerine ve garanti yenileme seçeneklerine erişir.

- **Yardım Alma:** Dell Teknik Destek seçenekleri, Müşteri Desteği, Turlar ve Eğitim, Çevrimiçi Araçlar, Servis Kılavuzu, Garanti Bilgileri, SSS vb. görüntüleyin.
- **Yedekleme ve Kurtarma:** Aşağıdakileri yapmanıza olanak sağlayan sistem kurtarma araçlarına erişin:
 - Bilgisayarınızı ileride bir noktaya geri yüklemek için bilgisayarda bir Dell Fabrika Görüntüsü Geri Yükleme dosyası oluşturun.
 - Yedekleme ve Kurtarma medyası oluşturma.
- **Sistem Performansı İyileştirme Önerileri:** Sistem performansını artırmaya yardımcı olan yazılım ve donanım çözümleri alın.

Quickset

Quickset, Dell bilgisayarınız için geliştirilmiş işlevler sağlayan bir yazılım uygulamaları setidir. Normalde birkaç adım gerektiren çeşitli işlevlere kolay erişim sağlar. Dell Quickset'i kullanarak erişebileceğiniz özelliklerden bazıları şunlardır:

- Kablosuz kısayol tuşu yapılandırma.
- Pil şarjını devre dışı bırakma veya etkinleştirme.
- Fn tuşunun davranışını değiştirme.

NOT: Quickset tüm bilgisayarlarda desteklenmeyebilir.

Quickset'i Yükleme

Quickset, yeni Dell bilgisayarlarda önceden yüklenmiş olarak bulunur. Quickset'i yeniden yüklemeniz gerekirse, www.dell.com/support adresindeki Dell destek web sitesinden indirin.

NOT: PC Restore veya benzer bir uygulamayı kullanarak bilgisayarınızı geri yüklerseniz, Quickset de geri yüklenir.

NVIDIA 3B Uygulamaları

NVIDIA 3DTV Play uygulaması bilgisayarınızda yüklüdür ve 3B oyun oynamanıza, Blu-ray 3B videolar izlemenize ve 3B fotoğraflara göz atmanıza olanak sağlar. NVIDIA 3D Vision ile aynı oyunları destekler. Desteklenen 3B oyunların listesi için, www.nvidia.com sayfasına gidin.

NOT: Bu uygulamayla ilgili daha ayrıntılı bilgi için bkz. NVIDIA.

NOT: NVIDIA 3D uygulaması tüm bilgisayarlarda bulunmaz.

3B oyun oynama

1. Oyunu tam ekran modunda başlatın.
2. Geçerli modun HDMI v1.4 uyumlu olmadığını bildiren bir ileti görürseniz oyun içi çözünürlüğü HD 3D modunda 1280 x 720 (720p) olarak ayarlayın.

Klavye kısayolları

Aşağıda 3B oyun oynamak için kullanılacak klavye kısayollarından bazıları verilmiştir:

Tablo 9. 3B oyunlar için klavye kısayolları

Tuşlar	Açıklama	İşlev
<Ctrl><t>	Stereoskopik 3B efektlerini gösterir/gizler	3DTV Play'i açar veya kapatır. NOT: HD 3D modunu kullanırken 3DTV Play devre dışı olsa bile oyun performansı azalabilir. Performansı en üst düzeye çıkarmak için, 3DTV Play devre dışıyken HD veya SD modunu seçin.
<Ctrl><F4>	3B derinliğini artırır	Geçerli oyunda 3B derinliğini artırır.
<Ctrl><F3>	3B derinliğini azaltır	Geçerli oyunda 3B derinliğini azaltır.

Tablo 9. 3B oyunlar için klavye kısayolları (devamı)

Tuşlar	Açıklama	İşlev
<Ctrl><F11>		Mevcut oyunun 3B ekran görüntüsünü yakalar ve dosyayı Documents (Belgeler) klasöründeki bir klasörün içine kaydeder. Dosyayı görüntülemek için, NVIDIA 3D Photo Viewer'ı kullanın.
<Ctrl><Alt><Insert>	Oyun içi uyumluluk iletisini gösterir/ gizler	Geçerli oyun için NVIDIA önerilen ayarlarını görüntüler.
<Ctrl><F6>	Yakınsamayı artırır	Nesneleri size doğru taşır; maksimum yakınsama tüm nesneleri alanınızda sahnenin önüne yerleştirir; lazer görüşünü yerleştirmek için de kullanılır.
<Ctrl><F5>	Yakınsamayı azaltır	Nesneleri sizden uzaklaştırır; minimum yakınsama tüm nesneleri alanınızda sahnenin arkasına yerleştirir; lazer görüşünü yerleştirmek için de kullanılır.

 **NOT:** Daha fazla bilgi için, NVIDIA uygulama yardım dosyasına bakın.

İşletim sisteminizi geri yükleme

Sistem kurtarma seçenekleri

⚠ DİKKAT: Dell Factory Image Restore'u veya işletim sistemi diskini kullanmak bilgisayarınızdaki tüm dosyaları kalıcı olarak siler. Mümkünse bu seçenekleri kullanmadan önce veri dosyalarınızı yedekleyin.

Bilgisayarınızdaki işletim sisteminizi, aşağıdaki seçeneklerden birini kullanarak geri yükleyebilirsiniz:

Tablo 10. Sistem kurtarma seçenekleri

Seçenek	Açıklama
Dell Backup and Recovery	İşletim sisteminizi kurtarmak üzere ilk çözüm olarak bu seçeneği kullanın.
Sistem yeniden yükleme diskleri	İşletim sistemi hatası, Dell Backup and Recovery'yi kullanmaya izin vermiyorsa veya yeni ya da değiştirilen bir sabit sürücüyü Windows yüklerken bu seçeneği kullanın.
Sistem Geri Yükleme	İşletim sistemi yapılandırmanızı, dosyalarınız etkilenmeden daha önceki bir noktaya geri yüklemek için bu seçeneği kullanın.
Dell Factory Image Restore	İşletim sisteminizi geri yüklemek için son seçenek olarak bunu kullanın. Bu yöntem, bilgisayarınıza kaydetmiş veya yüklemiş olabileceğiniz tüm dosya ve uygulamaları siler.

Dell Backup and Recovery







Dell Backup and Recovery'nin iki sürümü vardır:

- Dell Backup and Recovery Basic
- Dell Backup and Recovery Premium

Tablo 11. Dell Backup and Recovery (Dell Yedekleme ve Kurtarma) özellikleri

Özellikler	Basic	Premium
Sisteminizi fabrika durumuna geri yükleme	✓	✓
Dosyaları manuel olarak yedekleyin	✓	✓
Dosyaları yedekten geri yükleyin	✓	✓
Veri kaybını en aza indirmek için dosyaları sürekli yedekleyin	✗	✓

Tablo 11. Dell Backup and Recovery (Dell Yedekleme ve Kurtarma) özellikleri (devamı)

Özellikler	Basic	Premium
Uygulamalar ve ayarlar dahil tam sistem yedeği oluşturun		
Birden çok yedeği birleştirin ve eski yedekleri arşivleyin		
Dosyaları tür bazında yedekleyin ve geri yükleyin		

Dell Backup and Recovery Basic

Dell Backup and Recovery'ye Erişme

Windows 10

1. **Başlat**'a tıklayın, arama kutusuna **Yedekle** yazın.
2. **Dell Yedekleme ve Kurtarma** simgesine tıklayın ve ekrandaki yönergeleri izleyin.

Windows 8

1. Arama düğmesine erişin.
2. **Uygulamalar**'a tıklayın veya dokunun ve arama kutusuna **Dell Yedekleme ve Kurtarma** yazın.
3. Arama sonuç listesinde **Dell Yedekleme ve Kurtarma**'ya tıklayın veya dokunun ve ekrandaki yönergeleri izleyin.

Sistem yeniden yükleme diskleri oluşturma

1. **Dell Yedekleme ve Kurtarma**'yı başlatın.
2. **Fabrika Kurtarma Ortamı** kutucuğuna tıklayın veya dokunun.
3. Ekrandaki yönergeleri izleyin.

Bilgisayarınızı geri yükleme

1. **Dell Yedekleme ve Kurtarma**'yı başlatın.
2. **Kurtarma** kutucuğuna tıklayın veya dokunun.
3. **Sistem Kurtarma** seçeneğine tıklayın veya dokunun.
4. **Evet, Devam et** seçeneğine tıklayın veya dokunun.
5. Ekrandaki yönergeleri izleyin.

Dell Backup and Recovery premium

 **DİKKAT:** Kurtarma işlemi sırasında kişisel dosyalarınızı koruma seçeneği sunulmakla birlikte, kurtarma seçeneğini kullanmadan önce kişisel dosyalarınızı ayrı bir sürücü veya diske yedeklemeniz önerilir.

 **NOT:** Dell Backup and Recovery Premium'u bilgisayarınızla birlikte Digital Delivery uygulamasını kullanarak sipariş ettiyseniz, Dell Backup and Recovery Premium seçeneğine ulaşmak için önce Dell Backup and Recovery Basic'i indirmeniz gerekir.

Upgrading to Dell Backup and Recovery premium'a Yükseltme

1. **Dell Backup and Recovery** (Dell Yedekleme ve Kurtarma) ögesini başlatın.
2. **Backup** (Yedekleme) kutucuğuna tıklayın veya dokunun ve **Data Backup** (Veri Yedekleme) seçeneğini işaretleyin.
3. **Upgrade to Dell Backup and Recovery Premium** (Dell Backup and Recovery Premium'a Yükselt) seçeneğine tıklayın.

Sistem yedeklemeden veri geri yükleme

1. **Dell Yedekleme ve Kurtarma**'yı başlatın.
2. **Yedekle** kutucuğuna tıklayın ve **Sistem Yedekleme** seçeneğini işaretleyin.
3. Ekrandaki yönergeleri izleyin.

Tam Sistem Yedekleme'den belirli dosya veya klasörleri geri yükleme

1. **Dell Yedekleme ve Kurtarma**'yı başlatın.
2. **Kurtarma** kutucuğuna tıklayın, sonra **Veri Kurtarma** seçeneğini işaretleyin.
3. **Evet, Devam et** seçeneğine tıklayın veya dokunun.
4. Ekrandaki yönergeleri izleyin.

Dosya ve klasör yedeğinden belirli dosya veya klasörleri geri yükleme

1. **Dell Yedekleme ve Kurtarma**'yı başlatın.
2. **Kurtarma** kutucuğuna tıklayın, sonra **Verilerinizi Kurtarma** seçeneğini işaretleyin.
3. **Gözet** seçeneğine tıklayın veya dokunun, dosya ve klasörlerinizi, sonra **Tamam**'ı seçin.
4. **Şimdi Geri Yükle**'ye tıklayın veya dokunun.
5. Ekrandaki yönergeleri izleyin.

Tam sistem yedeklemesi oluşturma

1. **Dell Backup and Recovery** (Dell Yedekleme ve Kurtarma) ögesini başlatın.
2. **Backup** (Yedekleme) kutucuğuna tıklayın veya dokunun **System Recovery** (Sistem Kurtarma) seçeneğini işaretleyin.
3. **Backup Now** (Şimdi Yedekle) seçeneğine tıklayın veya dokunun.
4. Ekrandaki yönergeleri izleyin.

Dell Factory Image Restore

⚠ DİKKAT: Dell Factory Image Restore seçeneği, bilgisayarınızı aldıktan sonra yüklenen tüm programları veya sürücülerini kalıcı olarak kaldırır. Dell Factory Image Restore'u kullanmadan önce, yeniden yüklemeniz gereken uygulamaların yedek medyasını hazırlayın.

ⓘ NOT: Dell Factory Image Restore uygulaması bazı ülkelerde veya bazı bilgisayarlarda kullanılamayabilir.

Dell Factory Image Restore'u yalnızca, işletim sisteminizi geri yüklemek üzere son yöntem olarak kullanın. Bu seçenek sabit disk sürücünüzdeki yazılımları ilk geldiği zamanki durumuna geri yükler. Resim, müzik ve video gibi veri dosyaları dahil olmak üzere, bilgisayarınızı aldıktan sonra eklediğiniz tüm program ve dosyalar kalıcı olarak silinir.

Dell Factory Image Restore'a Erişme

⚠ DİKKAT: Dell Factory Image Restore kullanıldığında sabit sürücünüzdeki tüm veriler kalıcı olarak silinir ve bilgisayarınızı aldıktan sonra yüklediğiniz tüm programlar veya sürücüler kaldırılır. Mümkünse, Dell Factory Image Restore işlemi

yapmadan önce verileri yedekleyin. Dell Factory Image Restore'u yalnızca diğer kurtarma yöntemleri başarısız olursa kullanın.

İşletim sistemini önyüklemek için yapılan iki başarısız denemenin ardından önyükleme dizisi otomatik olarak sistem kurtarma seçeneklerini gerçekleştirir ve otomatik onarım gerçekleştirir.

Dell Factory Image Restore'u Başlatma

NOT: Dell Factory Image Restore kullanıldığında sabit sürücünüzdeki tüm veriler kalıcı olarak silinir ve bilgisayarınızı aldıktan sonra yüklediğiniz tüm programlar veya sürücüler kaldırılır. Mümkünse, Dell Factory Image Restore işlemi yapmadan önce verileri yedekleyin. Dell Factory Image Restore'u yalnızca, Sistem Geri Yükleme işletim sistemi sorununuzu çözmediyse kullanın.

1. Bilgisayarı açın veya yeniden başlatın.
2. DELL logosu görüntülediğinde, **Advanced Boot Options** (Gelişmiş Önyükleme Seçenekleri) penceresine erişmek için birkaç kez F8 tuşuna basın.

NOT: Çok beklerseniz ve işletim sistemi logosu görüntülenirse, Microsoft Windows masaüstü görünene kadar beklemeye devam edin; ardından bilgisayarınızı yeniden başlatıp tekrar deneyin.

3. **Repair Your Computer** (Bilgisayarınızı Onarın) öğesini seçin.

System Recovery Options (Sistem Kurtarma Seçenekleri) penceresi görüntülenir.

4. Bir klavye düzeni seçin ve **Next** (İleri) seçeneğine tıklayın veya dokunun.
5. Yerel bilgisayarda oturum açın.
6. **Dell Factory Image Restore** veya **Dell Factory Tools > Dell Factory Image Restore** öğelerini seçin (bilgisayarınızın yapılandırmasına bağlı olarak).
7. **Next** (İleri) seçeneğine tıklayın veya dokunun.

Confirm Data Deletion (Veri Silmeyi Onayla) ekranı görüntülenir.

- NOT:** **Dell Factory Image Restore** işlemine devam etmek istemezseniz **Cancel** (İptal Et) seçeneğine tıklayın veya dokunun.
8. Sabit sürücüyü yeniden biçimlendirmek ve sistem yazılımını fabrika durumuna döndürmeye devam etmek istediğinizi onaylamak için onay kutusunu seçin ve ardından **Next** (İleri) seçeneğine tıklayın veya dokunun. Geri yükleme işlemi başlar ve tamamlanması 20 dakika veya daha fazla sürebilir.
9. Geri yükleme işlemi tamamlandığında, bilgisayarı yeniden başlatmak için **Finish** (Sonlandır) seçeneğine tıklayın veya dokunun.

Sistem Geri Yükleme

DİKKAT: Veri dosyalarını düzenli aralıklarla yedekleyin. Sistem Geri Yükleme veri dosyalarınızı izlemez veya kurtarmaz.

Sistem Geri Yükleme, belge, fotoğraf, e-posta vb. kişisel dosyalarınızı etkilemeden bilgisayarınızdaki yazılım değişikliklerini geri almanıza yardımcı olan bir Microsoft Windows aracıdır.

Her yazılım veya aygıt sürücüsü yüklemenizde, bilgisayarınız Windows sistem dosyalarını yeni yazılım veya aygıtı destekleyecek şekilde güncelleştirir. Bu bazen beklenmedik hatalara neden olabilir. Sistem Geri Yükleme Windows sistem dosyalarını, yazılım veya aygıt sürücüsünün yüklenmesinden önceki duruma geri yüklemenize yardımcı olur.

Sistem geri yükleme belirli aralıklarla geri yükleme noktaları oluşturup kaydeder. Bilgisayarınızın sistem dosyalarını önceki bir duruma geri yüklemek için bu geri yükleme noktalarını kullanırsınız (veya kendi geri yükleme noktalarınızı oluşturursunuz).

Yazılım, sürücüler veya sistem ayarlarında yapılan değişiklikler bilgisayarınızı istenmeyen bir çalışma durumuna soktuysa sistemi geri yüklemeyi kullanın.

NOT: Sorunun nedeni yeni yüklenen bir donanım olabilirse, donanımı çıkarın veya bağlantısını kesin ve sistem geri yükleme işlemi yapmayı deneyin.

NOT: Sistemi geri yükleme kişisel dosyalarınızı yedeklemez, dolayısıyla silinen veya bozulan kişisel dosyalarınızı kurtaramaz

Windows 10

Sistem geri yükleme'yi kullanma

1. Başlat düğmesine sağ tıklayın (veya düğmeyi basılı tutun), sonra **Denetim Masası** seçeneğini belirleyin.
2. Arama kutusuna **Kurtarma** yazın.
3. **Kurtarma**'ya tıklayın veya dokunun.
4. **Sistem Geri Yükleme'yi Aç**'a tıklayın veya dokunun.
5. **İleri**'ye tıklayın veya dokunun ve ekrandaki yönergeleri izleyin.

Son sistem geri yüklemeyi geri alma

1. Başlat düğmesine sağ tıklayın (veya düğmeyi basılı tutun), sonra **Denetim Masası** seçeneğini belirleyin.
2. **Güvenlik ve Bakım** seçeneğine tıklayın veya dokunun.
3. **Kurtarma**'ya tıklayın veya dokunun.
4. **Sistem Geri Yükleme'yi Aç** seçeneğine tıklayın ve son sistem geri yüklemesini geri almak için ekrana gelen yönergeleri izleyin.

Windows 8.1

Sistem geri yükleme'yi kullanma

1. Düğmeler yan çubuğunda **Ayarlar**'a tıklayın veya dokunun.
2. **Denetim Masası**'na tıklayın veya dokunun.
3. Arama kutusuna **Kurtarma** yazın.
4. **Kurtarma**'ya ve **Sistem Geri Yükleme'yi Aç**'a tıklayın veya dokunun.
5. Ekrandaki yönergeleri izleyin.

Son sistem geri yüklemeyi geri alma

1. Düğmeler yan çubuğunda **Ayarlar**'a tıklayın veya dokunun.
2. **Denetim Masası**'na tıklayın veya dokunun.
3. Sistem penceresinde, **İşlem Merkezi**'na tıklayın veya dokunun.
4. **İşlem Merkezi** penceresinin sağ alt köşesindeki **Kurtarma**'ya tıklayın veya dokunun.
5. **Sistem Geri Yükleme'yi Aç** seçeneğine tıklayın ve son sistem geri yüklemesini geri almak için ekrana gelen yönergeleri izleyin.

Windows 7

Sistem geri yükleme'yi kullanma

1. **Başlat** düğmesini tıklatın.
2. Arama kutusuna, **Sistem Geri Yükleme** yazıp Enter tuşuna basın.
i **NOT: Kullanıcı Hesabı Denetimi** penceresi görüntülenebilir. Bilgisayarda yöneticiyseniz **Devam**'a tıklayın veya dokunun; değilseniz, bilgisayarın yöneticisine başvurun.
3. **İleri**'ye tıklayın ve ekrandaki yönergeleri izleyin.

Son sistem geri yüklemeyi geri alma

Sistem Geri Yükleme sorunu çözemediği takdirde, son sistem geri yükleme işlemini geri alabilirsiniz.

- i** **NOT:** Son sistem geri yüklemesini geri almadan önce, açık dosyaları kaydedip kapatın ve açık programlardan çıkın. Sistem geri yükleme tamamlanana kadar hiçbir dosya veya programı değiştirmeyin, açmayın veya silmeyin.

1. **Başlat**'a tıklayın veya dokunun.
2. Arama kutusuna, **Sistem Geri Yükleme** yazıp Enter tuşuna basın.
3. **Son geri yüklememi geri al** seçeneğine, sonra **İleri** seçeneğine tıklayın veya dokunun ve ekrandaki yönergeleri izleyin.

Operating System (İşletim Sistemi) diski

⚠ DİKKAT: İşletim sistemi diskini kullanarak işletim sistemini yeniden yüklemek bilgisayarınızdaki tüm verileri ve yazılımları kalıcı olarak siler.

i NOT: İşletim Sistemi diski isteğe bağlıdır ve bilgisayarınızla birlikte gelmeyebilir.

İşletim sistemi diskini işletim sistemini bilgisayarınıza yüklemek veya yeniden yüklemek için kullanabilirsiniz. İşletim sistemi diskini kullanarak işletim sistemini yeniden yükledikten sonra tüm sürücülerini ve yazılımları yeniden yüklemeniz gerekir.

İşletim Sistemi diskini kullanarak işletim sistemini yeniden yükleme

İşletim sistemini yeniden yüklemek için:

1. İşletim Sistemi diskini takın ve bilgisayarı yeniden başlatın.
2. DELL logosu görüntülendiğinde, önyükleme menüsüne erişmek için hemen F12 tuşuna basın.
i NOT: Çok uzun süre beklerseniz ve işletim sistemi logosu görünürse, bilgisayarınız işletim sistemini yükleyene kadar bekleyin ve ardından bilgisayarınızı yeniden başlattıktan sonra tekrar deneyin.
3. Listeden CD/DVD sürücüsünü seçip Enter tuşuna basın.
4. Ekrandaki yönergeleri izleyin.

Sistem yeniden yükleme ortamı

Dell Backup and Recovery kullanılarak oluşturulan sistem yeniden yükleme ortamı, bilgisayardaki veri dosyalarını koruyarak sabit disk sürücünüzü bilgisayarın satın alındığı zamanki durumuna döndürmenize olanak sağlar. Sistem yeniden yükleme ortamı oluşturmak için Dell Backup and Recovery'yi kullanın.

Sistem geri yükleme ortamını kullanarak bilgisayarınızı geri yükleme

Bilgisayarınızı sistem geri yükleme ortamını kullanarak geri yüklemek için:

1. Bilgisayarınızı kapatın.
2. Sistem kurtarma diskini optik sürücüye takın veya USB anahtarını bağlayın ve bilgisayarı açın.
3. DELL logosu görüntülendiğinde, önyükleme menüsüne erişmek için hemen F12 tuşuna basın.
i NOT: Çok uzun süre beklerseniz ve işletim sistemi logosu görünürse, bilgisayarınız işletim sistemini yükleyene kadar bekleyin ve ardından bilgisayarınızı yeniden başlattıktan sonra tekrar deneyin.
4. Geri yükleme için kullandığınız medyayı vurgulayın ve Enter tuşuna basın.
5. Sorulursa, önyükleme aygıtından önyüklemek için herhangi bir tuşa basın.
6. Kurtarma işlemini tamamlamak için ekrandaki yönergeleri izleyin.

Troubleshooting

Temel sorun giderme adımları

Bu bölümde, bilgisayarınızla ilgili genel sorunları çözmek için kullanabileceğiniz temel sorun giderme adımları listelenmiştir.

- Bilgisayarınızın açık olduğundan ve tüm bileşenlerine güç geldiğinden emin olun.
- Tüm kabloların ilgili bağlantı noktalarına sıkıca bağlı olduğundan emin olun.
- Kabloların hasarlı veya yıpranmış olmadığından emin olun.
- Konektörlerde bükülmüş veya kırık pim olmadığından emin olun.
- Bilgisayarınızı yeniden başlatın ve sorunun devam edip etmediğini kontrol edin.
- İnternet bağlantı sorunları için, modem veya yönlendiricinizin elektrik bağlantısını prizden çıkarın, yaklaşık 30 saniye bekleyip güç kablolarını bağlayın ve yeniden bağlanmayı deneyin.
- Ses (audio) sorunlarında, ses düzeyi (volume) düşmesinin kapalı olmadığından emin olun veya sesi (sound) kontrol etmek için harici bir hoparlör bağlayın.

NOT: Sorun giderme hakkında daha fazla bilgi, sık karşılaşılan sorunlara çözümler ve SSS için bkz. www.dell.com/support. Teknik destek almak üzere Dell'e başvurmak için [Dell'e Başvurun](#) sayfasına bakın.

Tanılamalar

Bilgisayarınızda, sorunu belirlemenize yardımcı olacak yerleşik tanılama araçları vardır. Bu araçlar bir sorunu size bildirmek için hata iletileri, ışık kodları veya sesli kodlar kullanabilir.

Pre-Boot System Assessment

Önyükleme Öncesi Sistem Değerlendirmesini (PSA) çeşitli donanım sorunlarını belirlemek için kullanabilirsiniz. ePSA sistem kartı, klavye, ekran, bellek, sabit sürücü vs. gibi aygıtları test eder.

NOT: PSA tüm bilgisayarlarda desteklenmeyebilir.

PSA'yı Başlatma

1. Bilgisayarınızı açın veya yeniden başlatın.
2. BIOS kurulum programına erişmek için Dell logusundayken F12 tuşuna basın.

NOT: Çok beklerseniz ve işletim sistemi logosu görüntülenirse, Windows masaüstü görünene kadar beklemeye devam edin; ardından bilgisayarınızı yeniden başlatıp tekrar deneyin.
3. **Tanılama** seçeneğini işaretleyip Enter tuşuna basın.
4. Testi tamamlamak için ekrandaki yönergeleri izleyin.

Bir bileşen testi geçemezse test durur, bilgisayar sesli uyarı verir ve bir hata kodu görüntülenir. Hata kodlarını not edin ve www.dell.com/support adresinde çözümlerini arayın ya da [Dell'e Başvurun](#).

Sonraki teste geçmek için ekrandaki yönergeleri izleyin, başarısız olan bileşeni yeniden test edin veya testi durdurun ve bilgisayarı yeniden başlatın. PSA başarıyla tamamlanırsa, ekranınızda aşağıdaki mesaj görüntülenir: **Bu sistemde henüz bir sorun bulunamadı. Kalan bellek testlerini gerçekleştirmek istiyor musunuz? Bu işlem 30 dakika veya daha fazla sürebilir. Devam etmek istiyor musunuz? (Önerilen).**

Bellek sorunu yaşıyorsanız devam etmek için <y> tuşuna; aksi takdirde testi bitirmek için <n> tuşuna basın.

NOT: İstedığınız zaman testi durdurup bilgisayarınızı yeniden başlatmak için Esc tuşuna basın.

Enhanced PSA

Geliştirilmiş Önyükleme Öncesi Sistem Değerlendirmesini (ePSA) çeşitli donanım sorunlarını belirlemek için kullanabilirsiniz. ePSA sistem kartı, klavye, ekran, bellek, sabit sürücü vs. gibi aygıtları test eder.

i **NOT:** ePSA tüm bilgisayarlarda desteklenmeyebilir.

ePSA ana ekranı üç alana ayrılır:

- **Aygıtlar penceresi:** ePSA ana ekranının solunda görüntülenir. Bilgisayarınızdaki tüm aygıtları görüntüler ve aygıtları seçmek için kullanılabilir.
- **Denetim penceresi:** ePSA ana ekranının sağ alt tarafında görüntülenir.
 - Denetim penceresindeki **Thorough Test Mode** (Ayrıntılı Sınama Modu) onay kutusunu seçmek sınamaların kapsamını ve süresini en üst seviyeye çıkarır.
 - Denetim penceresinin sol alt tarafında durum çubuğu görüntülenerek sınamaların genel tamamlanma durumunu gösterir.
 - Seçili aygıtları sınamak için **Run Tests** (Sınamaları Çalıştır) seçeneğine tıklayın veya dokununuz.
 - ePSA'dan çıkmak ve bilgisayarınızı yeniden başlatmak için **Exit** (Çıkış) seçeneğine tıklayın veya dokununuz.
- **Durum penceresi:** ePSA ana ekranının sağında görüntülenir.

Durum alanında dört sekme vardır:

- **Configuration** (Yapılandırma): ePSA kullanarak sınanabilecek tüm aygıtlar hakkında ayrıntılı yapılandırma ve durum bilgilerini görüntüler.
- **Results** (Sonuçlar): Yürütülen tüm sınamaları, etkinliklerini ve her sınamanın sonuçlarını görüntüler.
- **System Health** (Sistem Durumu): Pil, güç adaptörü, fanlar vb. öğelerin durumunu görüntüler.
- **Event Log** (Olay Günlüğü): Tüm sınamalarla ilgili ayrıntılı bilgi sağlar.

İstatistik sütunu sınamaların durumunu görüntüler.

LCD BIST

LCD BIST (Yerleşik Otomatik Sınama) bir görüntü birimi sorununun LCD'den mi yoksa başka bir parçadan mı kaynaklandığını belirlemenize yardımcı olur. Test ekranda farklı renkler ve metinler görüntüler ve test sırasında sorunu fark etmezseniz, sorun LCD dışında bir yerdedir.

i **NOT:** Çevrebirimlerinin kendilerine özel tanılamaları olabilir. Daha fazla bilgi için çevrebiriminizle birlikte verilen belgelere bakın.

LCD BIST'i Başlatma

1. Bilgisayarınızı açın veya yeniden başlatın.
2. BIOS kurulum programına erişmek için Dell logusundayken F12 tuşuna basın.

i **NOT:** Çok beklerseniz ve işletim sistemi logosu görüntülenirse, Windows masaüstü görünene kadar beklemeye devam edin; ardından bilgisayarınızı yeniden başlatıp tekrar deneyin.
3. **Tanılama** seçeneğini işaretleyip Enter tuşuna basın.
4. Ekranda renkli çizgiler görmüyorsanız, LCD BIST'e girmek için N tuşuna basın.

ePSA'yı Başlatma

ePSA'yı başlatmak için:

1. Bilgisayarı yeniden başlatın.
2. BIOS kurulum programına erişmek için Dell logusundayken F12 tuşuna basın.

i **NOT:** Çok beklediğiniz için işletim sistemi logosu görüntülenirse, Windows masaüstü görünene kadar beklemeye devam edin; ardından bilgisayarınızı yeniden başlatıp tekrar deneyin.
3. **Tanılama** seçeneğini işaretleyip Enter tuşuna basın.
4. Testi tamamlamak için ekrandaki yönergeleri izleyin ve görüntülenen hata mesajlarını not alın.

Bir bileşen testi geçemezse test durur, bilgisayar sesli uyarı verir ve bir hata kodu görüntülenir. Hata kodlarını not edin ve www.dell.com/support adresinde çözümlerini arayın ya da [Dell'e Başvurun](#).

Sonraki teste geçmek için ekrana gelen talimatları izleyin, başarısız olan bileşeni yeniden test edin veya testi durdurun ve bilgisayarınızı yeniden başlatın.

PSA başarıyla tamamlanırsa, ekranınızda aşağıdaki mesaj görüntülenir: **Bu sistemde henüz bir sorun bulunamadı. Kalan bellek testlerini gerçekleştirmek istiyor musunuz? Bu işlem 30 dakika veya daha fazla sürebilir. Devam etmek istiyor musunuz? (Önerilen).**

Bellek sorunu yaşıyorsanız devam etmek için **<y>** tuşuna; aksi takdirde testi bitirmek için **<n>** tuşuna basın.

ePSA hatalarla tamamlanırsa ekranınızda şu mesaj görünür: **Testler tamamlandı. Bir veya daha fazla hata algılandı.**

Durum penceresindeki **Olay Günlüğü** sekmesi ePSA testleri sırasında ortaya çıkan hataları görüntüler.

Sesli uyarı kodu

Bilgisayarınız başlatma sırasında hata veya sorun olursa bir dizi sesli uyarı verebilir. Sesli uyarı kodu adı verilen sesli uyarı dizisi bir sorunu tanımlar. Böyle bir durumda, sesli uyarı kodunu not alın ve yardım için Dell'e başvurun.

i **NOT:** Aşağıdaki tabloda söz edilen sesli uyarı kodlarından bazıları sizin bilgisayarınız için geçerli olmayabilir.

Tablo 12. Sesli uyarı kodları ve olası sorunlar

Sesli uyarı kodu	Olası sorunlar
Bir	Olası sistem kartı hatası: BIOS ROM sağlama toplamı hatası.
İki	RAM algılanmadı i NOT: Bellek modülü taktıysanız veya değiştirdiyseniz, bellek modülünün düzgün oturduğundan emin olun.
Üç	Olası sistem kartı hatası: Yonga seti hatası
Dört	RAM okuma/yazma hatası
Beş	Gerçek zamanlı Saat hatası
Altı	Video kartı veya video denetleyicisi hatası
Yedi	İşlemci hatası i NOT: Bu sesli uyarı kodu yalnızca Intel işlemcili bilgisayarlar için desteklenir.
Sekiz	Ekran hatası

BIOS

BIOS, bilgisayarınızla ilgili donanım bilgilerini depolar ve bilgisayar başlatıldığında bu bilgileri işletim sistemine aktarır. BIOS kurulum programını kullanarak BIOS'daki temel donanım ayarlarında değişiklikler yapabilirsiniz.

Şunları yapmak için BIOS kurulum programını kullanabilirsiniz:

- Kullanıcı parolası gibi kullanıcı tarafından değiştirilebilir seçenekleri ayarlama veya değiştirme.
- Bellek miktarı, sabit sürücü tipi gibi bilgisayarınızda kurulu aygıtları belirleme.
- Bilgisayarınıza herhangi bir donanım ekledikten, bir donanımı değiştirdikten ya da çıkardıktan sonra sistem yapılandırma bilgilerini değiştirme.

BIOS ayarlarını değiştirme

NOT: BIOS kurulum programındaki yanlış ayarlar bilgisayarınızın önyükleme yapmamasına ya da yanlış çalışmasına neden olabilir, bilgisayarınıza zarar verebilir.

Tarih ve saat, önyükleme aygıtları ve önyükleme sırası gibi ayarları değiştirmeniz ya da PowerShare gibi ayarları etkinleştirmeniz veya devre dışı bırakmanız gerekebilir. Ayarları değiştirmek için BIOS kurulum programına girin, değiştirmek istediğiniz ayarı bulun ve ekrandaki yönergeleri izleyin.

BIOS kurulum programına girme

1. Bilgisayarınızı açın (veya yeniden başlatın).
2. POST sırasında DELL logosu görüntülediğinde, F2 isteminin görünmesini bekleyin ve sonra hemen F2'ye basın.

NOT: F2 istemi klavyenin başlatıldığını belirtir. Bu istem çok hızlı görünebileceğinden buna dikkat etmeniz ve F2'ye basmanız gerekir. F2'ye F2 istemi öncesi basarsanız, bu basış kaybolur. Çok uzun süre bekler ve işletim sistemi logosunu görürseniz, masaüstü görünene kadar beklemeye devam edin ve sonra bilgisayarınızı kapatıp yeniden deneyin.

BIOS parolasını sıfırlama

BIOS parolaları bilgisayarlara ek güvenlik katmak için kullanılır. Bilgisayarınızı, önyükleme yaparken ya da BIOS kurulum programına girerken bir parola soracak şekilde yapılandırabilirsiniz.

Kaybolan veya unutulmuş BIOS parolasını sıfırlamak için, bilgisayarınızın türüne bağlı olarak aşağıdaki yöntemlerden birini kullanın.

DİKKAT: BIOS parolasının sıfırlanması, CMOS'taki tüm verilerin silinmesini gerektirir. Herhangi bir BIOS ayarını değiştirdiyse, parolayı sıfırladıktan sonra bu değişiklikleri yeniden yapmanız gerekir.

CMOS pilini çıkarma

DİKKAT: Bilgisayarınız içinde çalışma yapmadan önce güvenlik talimatlarını okuyun.

Neredeyse bütün ana kartlarda, parola dahil olmak üzere BIOS ayarlarını saklayan düğme piller kullanılır. Parolayı sıfırlamak için düğme pili çıkarıp 15-30 saniye bekleyin ve düğme pili yerine takın.

NOT: Düğme pilin yeri hakkında daha fazla bilgi ve pilin takılmasıyla değiştirilmesi hakkında yönergeler için www.dell.com/support adresinde yer alan Servis Kılavuzu'na bakın.

Sistem kartı atlama telinin kullanımı

NOT: Sistem kartı atlama teli yalnızca masaüstü bilgisayarlarda mevcuttur.

Masaüstü bilgisayarlardaki neredeyse tüm sistem kartları BIOS parolasıyla birlikte CMOS ayarlarını silmek için bir atlama teli içerir. Bu atlama telinin yeri sistem kartına göre değişir. CMOS pilinin yakınında, genellikle CLR, CLEAR, CLEAR CMOS vb. şekilde etiketlenmiş atlama teli olup olmadığına bakın.

Parolalar ve CMOS ayarlarını silme prosedürü için bilgisayarınızın www.dell.com/support adresindeki Servis Kılavuzu'na bakın.

Önyükleme Sırası

Önyükleme Sırası, Sistem Kurulumu tanımlı önyükleme aygıtı sırasını atlamanıza ve doğrudan belirli bir aygıtta (örneğin, optik sürücü veya sabit sürücü) önyüklemenize olanak sağlar. Açılışta Kendi Kendini Sınama (POST) sırasında, Dell logosu görüntülediğinde şunları yapabilirsiniz:

- F2 tuşuna basarak Sistem Kurulumunu açın
- F12 tuşuna basarak bir defalık önyükleme menüsünü açın

Tek seferlik önyükleme menüsü, tanılama seçeneği de dahil olmak üzere önyükleyebileceğiniz aygıtları görüntüler. Önyükleme menüsü seçenekleri şunlardır:

- Çıkarılabilir Sürücü (varsa)
- STXXXX Sürücüsü
- İsteğe Bağlı Sürücü (varsa)
- SATA Sabit Sürücü (varsa)
- Tanılamalar

NOT: XXX, SATA sürücü numarasını belirtir.

NOT: Diagnostics (Tanılamalar) seçildiğinde, **ePSA diagnostics (ePSA tanılama)** ekranı görüntülenir.



Önyükleme sırası ekranı aynı zamanda System Setup (Sistem Kurulumu) ekranına erişme seçeneğini de görüntüler.

Yardım alma ve Dell'e başvurma

Kendi kendine yardım kaynakları

Bu çevrimiçi kendi kendine yardım kaynaklarını kullanarak Dell ürünleri ve hizmetleri hakkında bilgi ve yardım alabilirsiniz:

Tablo 13. Kendi kendine yardım kaynakları

Kendi kendine yardım kaynakları	Kaynak konumu
Dell ürün ve hizmetleri ile ilgili bilgiler	www.dell.com
Dell uygulamam	
İpuçları	
Desteğe Başvurun	Windows arama çubuğuna <code>Contact Support</code> yazın ve Enter tuşuna basın.
İşletim sistemi için çevrimiçi yardım	www.dell.com/support/windows www.dell.com/support/linux
En iyi çözümlere, tanılmalara, sürücülere ve yüklemelere erişin ve videolar, kılavuzlar ve belgeler aracılığıyla bilgisayarınız hakkında daha fazla bilgi edinin.	Dell bilgisayarınız bir Servis Etiketini veya Ekspres Servis Kodu ile benzersiz bir şekilde tanımlanır. Dell bilgisayarınıza yönelik destek kaynaklarını görüntülemek için www.Dell.com/support adresinde Servis Etiketini veya Ekspres Servis Kodu'nu girin. Bilgisayarınızın Servis Etiketini bulma konusunda daha fazla bilgi için bkz. Dell Dizüstü Bilgisayarınızın Servis Etiketini Bulma .
Çeşitli bilgisayar sorunları için Dell bilgi tabanı makaleleri	<ol style="list-style-type: none"> www.dell.com/support adresine gidin. Destek sayfasının üst kısmındaki menü çubuğunda, Destek > Bilgi Tabanı'ni seçin. Bilgi Tabanı sayfasındaki arama alanında anahtar sözcüğü, konu veya model numarasını yazın ve ilgili makaleleri görüntülemek için arama simgesine dokununuz veya tıklayın.

Dell'e Başvurma

Satış, teknik destek veya müşteri hizmetleri ile ilgili konularda Dell ile irtibat kurmak için www.dell.com/contactdell adresini ziyaret edin.

NOT: Bu hizmetlerin kullanılabilirliği ülkeye/bölgeye ve ürüne göre değişir ve ülkenizde/bölgenizde bazı hizmetler kullanılmıyor olabilir.

NOT: Etkin bir İnternet bağlantınız yoksa iletişim bilgilerini faturanızda, sevk irsaliyenizde, fişinizde veya Dell ürün kataloğunuzda ilgili iletişim bilgilerini bulabilirsiniz.

Bilgisayarın bakımı

Genel bilgisayar sorunlarını önlemek için aşağıdaki görevleri yerine getirmeniz önerilir:

- Bilgisayarınız için bir güç kaynağına doğrudan erişim, uygun havalandırma ve düz zemin sağlayın.
- Havalandırma deliklerini tıkamayın, içine nesnelere itmeyin veya içinde toz birikmesine izin vermeyin.
- Verilerinizi düzenli aralıklarla yedekleyin.
- Düzenli aralıklarla virüs taraması yapın.
- SupportAssist ve bilgisayarınızda bulunan diğer araçları kullanarak bilgisayarınızda hata denetimi yapın.
- Bilgisayarınızı yumuşak, kuru bir bezle düzenli olarak temizleyin.

⚠ DİKKAT: Bilgisayarınızı temizlerken su veya başka çözücüler kullanmak bilgisayara zarar verebilir.

- Aygıt depolamasında yeterli boş alan bulunduğundan emin olun. Yeteri boş alan bulunmaması performansın bozulmasına yol açabilir.
- Yazılım sorunlarına yönelik ve bilgisayar güvenliğini artıran otomatik Microsoft Windows ve diğer yazılım güncelleştirmelerini etkinleştirin.

Güç yönetimi

Güç yönetimi çeşitli bileşenlere güç sağlanmasını düzenleyerek bilgisayarınızın elektrik tüketimini azaltmaya yardımcı olur. BIOS kurulum programı ve işletim sistemi, güç kaynağının belirli bileşenlerinin ne zaman azaltılacağını ya da kesileceğini yapılandırmanızı sağlar.

Microsoft Windows'daki bazı genel güç tasarrufu durumları şunlardır:

- **Sleep (Uyku):** Uyku, tekrar çalışmaya başlamak istediğinizde bilgisayarın hızla (genellikle birkaç saniye içinde) tam güçle çalışmaya devam etmesine olanak sağlayan güç tasarrufu durumudur.
- **Hibernation (Hazırda bekleme):** Hazırda bekleme açık belge ve programlarınızı bilgisayar depolamanıza yerleştirir ve bilgisayarı kapatır.
- **Hybrid sleep (Karma uyku):** Karma uyku, uyku ve hazırda beklemenin birleşimidir. Tüm açık belge ve programları belleğe ve bilgisayar depolamanıza yerleştirir ve bilgisayarı hızla çalışmaya dönebilmeniz için düşük güç durumuna geçirir. Hibrid uyku açıldığında, bilgisayarınızı uyku durumuna getirmek bilgisayarı otomatik olarak hibrid uyku durumuna alır.
- **Shut down (Kapat):** Bilgisayarınızı uzun bir süre kullanmayı düşünmüyorsanız bilgisayarınızı kapatmak yararlı olur. Bilgisayarı güvende tutmaya yardımcı olur ve daha fazla enerji tasarrufu sağlar. Bilgisayarın içine donanım eklemeyen ve çıkarmadan önce bilgisayarı kapatın. Çalışmaya hızla dönmeniz gerekiyorsa kapatmanız önerilmez.

Güç ayarlarını yapılandırma

Windows 10 ve 8.1

1. **Start (Başlat) > All apps (Tüm uygulamalar)** seçeneklerine tıklayın veya dokunun.
2. **Windows System** (Windows Sistemi) altında **Control Panel** (Denetim Masası) seçeneğine tıklayın veya dokunun.
 - **NOT:** Windows 8.1/Windows RT için düğmelerin yer aldığı düğme çubuğunda **Settings** (Ayarlar) seçeneğine ve **Control panel** (Denetim Masası) seçeneğine dokunun tıklayın veya dokunun.
3. **Control Panel** (Denetim Masası) kategoriye göre görüntülenirse açılan menüde **View by:** (Görünüm) öğesine tıklayın veya dokunun ve **Small icons** (Küçük simgeler) veya **Large icons** (Büyük simgeler) seçeneğini belirleyin.
4. **Power Options** (Güç Seçenekleri) seçeneğine tıklayın veya dokunun.
5. Kullanılabilir seçenekler listesinden bilgisayar kullanımınıza göre bir plan seçebilirsiniz.
6. Güç ayarlarını değiştirmek için **Change plan settings** (Plan ayarlarını değiştir) öğesine tıklayın veya dokunun.

Windows 7

1. **Start (Başlat) > Control Panel (Denetim Masası) > Power Options (Güç Seçenekleri)** ögesine tıklayın.
2. Kullanılabilir seçenekler listesinden bilgisayar kullanımınıza göre bir plan seçebilirsiniz.
3. Güç ayarlarını değiştirmek için **Change plan settings** (Plan ayarlarını değiştir) ögesine tıklayın.

Güç düğmesi davranışını yapılandırma

Güç düğmesi davranışını yapılandırmak için:

Windows 10 ve 8.1

1. **Start (Başlat) > All apps (Tüm uygulamalar)** seçeneklerine tıklayın veya dokunun.
2. **Windows System** (Windows Sistemi) altında **Control Panel** (Denetim Masası) seçeneğine tıklayın veya dokunun.
i **NOT:** Windows 8.1/Windows RT için düğme çubuğunda Settings (Ayarlar) ve **Control panel** (Denetim Masası) seçeneğine tıklayın veya dokunun.
3. Control Panel (Denetim Masası) Kategorije göre görüntülenirse açılan menüde **View by:** (Görünüm) ögesine tıklayın veya dokunun ve **Small icons** (Küçük simgeler) veya **Large icons** (Büyük simgeler) seçeneğini seçin.
4. **Power Options** (Güç Seçenekleri) seçeneğine tıklayın veya dokunun.
5. **Choose what the power buttons do** (Güç düğmelerinin yapacaklarını seçin) ögesine tıklayın veya dokunun.
Bilgisayarınız pille çalışırken veya bir güç adaptörüne bağlıyken farklı bir seçeneği seçebilirsiniz.
6. **Save changes** (Değişiklikleri kaydet) seçeneğine tıklayın veya dokunun.

Windows 7

1. **Start (Başlat) > Control Panel (Denetim Masası) > Power Options (Güç Seçenekleri)** ögesine tıklayın.
2. **Choose what the power buttons do** (Güç düğmesinin yapacaklarını seçin) ögesine tıklayın.
3. **When I press the power button** (Güç düğmesine bastığımda) yanındaki açılan menüde, güç düğmesine bastığınız zaman bilgisayarınızın ne yapmasını istediğinizi seçin. Bilgisayarınız pil veya bir güç adaptörü ile çalışmasına bağlı olarak farklı seçenekler belirleyebilirsiniz.
4. **Save changes** (Değişiklikleri kaydet) seçeneğine tıklayın.

Dell Power Manager

i **NOT:** Bu yazılım, yalnızca Windows 10 işletim sistemlerini çalıştıran bilgisayarlarda desteklenir.

Dell Power Manager, Dell dizüstü bilgisayarlar ve tabletler için güç ayarlarını verimli bir şekilde yönetmenize izin veren bir yazılımdır. Yazılım aşağıdaki önemli özellikleri içerir:

- **Pil Bilgileri:** Sistem özelliklerine bağlı olarak en fazla altı adet takılı pil için sistem durumu bilgilerini gösterir ve pil ayarlarını düzenler veya özel bir pil ayarı oluşturur.
- **Gelişmiş Şarj:** Pil ömrünü uzatmak için pil şarjını kontrol eder.
- **Peak Shift:** Sistem doğrudan bir güç kaynağına takılı olduğunda bile, günün belirli saatlerinde otomatik olarak sistemi pil gücüne geçirecek güç tüketimini azaltır.
- **Termal Yönetim:** Performans, sistem yüzey sıcaklığı ve fan gürültüsünü yönetmek için işlemci ve soğutma fanı ayarlarını kontrol eder.
- **Pil Ömrü Uzaticısı:** CPU güç düzeyini, ekran parlaklığını ve klavye aydınlatma düzeylerini ayarlayarak ve sesi kısarak pilin şarjını korur.
- **Uyarı Ayarları:** Varsayılan uyarı ayarlarını geri yükler.

Dell Power Manager hakkında daha fazla bilgi için www.dell.com/support adresinde yer alan *Dell Power Manager User Guide'a* (Dell Power Manager Kullanım Kılavuzu) bakın.

Pil ömrünü artırma

Bir pilin çalışma süresi (pilin şarj tutma süresi) dizüstü bilgisayarınızı nasıl kullandığınıza bağlı olarak değişir.

Pilinizin çalıştırma süresi aşağıdaki kullanırsanız önemli ölçüde azalır:

- Optik sürücüler
- Kablosuz iletişim aygıtları, ExpressCard, ortam kartları veya USB aygıtları.
- Yüksek parlaklıkta ekran ayarları, 3B ekran koruyucular veya karmaşık 3B grafik uygulamaları ve oyunlar gibi yoğun güç harcayan diğer programlar.

Aşağıdakileri yaparak pilin performansını artırabilirsiniz:

- Bilgisayarı mümkün olduğunda AC güçte çalıştırma. Pilin boşalma ve yeniden şarj olma sayısı arttıkça pil ömrü kısalır.
- Bilgisayarınızın güç kullanımını en iyi düzeye getirmek için Microsoft Windows Güç Seçenekleri'ni kullanarak güç yönetimi ayarlarını yapılandırın (bkz. [Güç Seçenekleri](#)).
- Bilgisayarınızın uyku/bekleme ve hazırda bekleme özelliklerini etkinleştirme.

NOT: Pil ömrü, pilin ne sıklıkla kullanıldığına ve hangi koşullarda kullanıldığına bağlı olarak zaman içinde azalır. Pil ömrünü uzatmak için pil şarj olma davranışını yapılandırabilirsiniz.

Dell dayanıklılık modu

Pilin tamamen boşalmasını beklemeden bilgisayarınızı sık sık güç kaynağına bağlamanız ve çıkarmanız pilin ömrünü azaltabilir. Uzun ömür modu özelliği pilinizin şarj edeceği seviyeyi düzenleyerek pil sağlığını korur ve pilinizin sık sık şarj olma ve boşalma döngülerine girmesini engeller.

Dell dizüstü bilgisayarınız pilinizin dolum ve boşalma davranışını otomatik olarak izler ve uygunsa, dayanıklılık modunu etkinleştirmek için bir ileti görüntüler.

NOT: Dell dayanıklılık modu tüm dizüstü bilgisayarlarda desteklenmeyebilir. Dell dayanıklılık modunu yapılandırmak için:

1. **Windows** bildirim alanında pil simgesine sağ tıklayın ve **Dell Extended Battery Life Options** (Dell Uzatılmış Pil Ömrü Seçenekleri) öğesine tıklayın.
Battery Meter (Pil Ölçümü) iletişim kutusu görüntülenir.
2. **Longevity mode** (Dayanıklılık modu) sekmesine tıklayın veya dokununuz.
3. Dell dayanıklılık modunu açmak için **Enable** (Etkinleştir) seçeneğini; kapatmak için **Disable** (Devre dışı bırak) seçeneğine tıklayın veya dokununuz.
4. **OK** (Tamam) seçeneğine tıklayın veya dokununuz.

NOT: Dayanıklılık modu etkin olduğunda, pil yalnızca kapasitesinin %88 ila %100'ü kadar şarj olur.

Dell masaüstü modu

Bilgisayarınızı çoğunlukla güç adaptörüyle kullanıyorsanız, pilin şarj kapsamını azaltmak için masaüstü modunu etkinleştirebilirsiniz. Böylece dolum/boşalma döngülerinin sayısı azalır ve pil ömrü artar.

Dell dizüstü bilgisayarınız, pilinizin dolum ve boşalma davranışını otomatik olarak izler ve uygunsa masaüstü modunu etkinleştirmek için bir ileti görüntüler.

NOT: Dell masaüstü modu tüm bilgisayarlarda desteklenmeyebilir.

Masaüstü modunu etkinleştirmek veya devre dışı bırakmak için:

1. **Windows** bildirim alanında pil simgesine sağ tıklayın ve ardından **Dell Extended Battery Life Options** (Dell Uzatılmış Pil Ömrü Seçenekleri) öğesine tıklayın veya dokununuz.
Battery Meter (Pil Ölçümü) iletişim kutusu görüntülenir.
2. **Desktop** (Masaüstü) modu sekmesine tıklayın veya dokununuz.
3. Tercihinize göre **Enable** (Etkinleştir) veya **Disable** (Devre dışı bırak) seçeneğine tıklayın veya dokununuz.
4. **OK** (Tamam) seçeneğine tıklayın veya dokununuz.

NOT: Masaüstü modu etkin olduğunda, pil yalnızca kapasitesinin %50 ila %100'ü kadar şarj olur.

Geçirme ipuçları

Bilgisayar geçişi, iki farklı bilgisayar arasında veri ve uygulamaların taşınmasıdır. Bilgisayar geçirmeyi gerektiren en yaygın nedenler, yeni bir bilgisayar satın alınması veya yeni işletim sistemlerine yükseltme yapılmasıdır.

⚠ DİKKAT: Geçiş işlemini kolaylaştıran bazı yardımcı programlar olmakla birlikte, resim, müzik, belge vb. dosyalarınızı yedeklemeniz önerilir.

Bir Windows işletim sisteminden daha yeni bir Windows işletim sistemine geçiş

Daha yeni bir işletim sistemine geçiş yaparken, bir işletim sisteminden diğerine geçiş için sağlanan Microsoft yönergelerine bakın.

Daha fazla bilgi için bkz. www.microsoft.com

Ergonomi talimatları

⚠ DİKKAT: Ergonomik olmayan veya çok uzun süre klavye kullanımı rahatsızlığa yol açabilir.

⚠ DİKKAT: Monitör ekranına uzun süre bakmak göz yorgunluğuna neden olabilir.

Rahatlık ve verimlilik için, bilgisayarınızı kurarken ve kullanırken ergonomi yönergelerine bakın.

Dizüstü bilgisayarlar ofis ekipmanı olarak sürekli kullanıma göre tasarlanmış olmak zorunda değildir. Dizüstü bilgisayarınızı uzun süre kullanmayı düşünüyorsanız, harici klavye bağlamanız önerilir.

- Bilgisayarınızı, çalışırken monitör ve klavye tam önünüzde olacak şekilde yerleştirin. Klavyenizi doğru şekilde yerleştirmenize yardımcı olacak özel raflar vardır (Dell veya başka kaynaklardan alınabilir).
- Harici monitörü rahat bir görüş açısıyla yerleştirin. Önerilen mesafe gözünüzden 510 mm ila 610 mm (20 inç ila 24 inç) kadardır.
- Monitörün önünde otururken monitörün göz hizasında veya biraz daha aşağıda olmasına dikkat edin.
- Monitörün eğimini ayarlayın, parlaklık ve kontrast ayarlarını yapın, çevrenizdeki ışığı ayarlayın (masaüstü çalışma lambaları, masaüstü lambaları ve yakın pencerelerdeki perdeler veya storlar gibi) bu şekilde monitördeki yansıma ve parlamaları minimuma indirmiş olursunuz.
- Sirtınızı iyi destekleyen bir sandalye kullanın.
- Klavye veya fareyi kullanırken önkollarınızı bileklerinize yatay hizada, boşta ve rahat bir pozisyonda tutun.
- Klavye veya fareyi kullanırken her zaman ellerinizi koyabileceğiniz bir boşluk bırakın.
- Üst kollarınızın yanlarda serbest olmasını sağlayın.
- Ayaklarınız zeminde rahat duracak ve kalçalarınız düz olacak şekilde dik oturun.
- Otururken bacaklarınızın ağırlığını sandalyenin oturma kısmının ön tarafına değil, ayaklarınıza vermeye dikkat edin. Uygun konumu elde etmek için gerekiyorsa sandalyenizin yüksekliğini ayarlayın veya ayak desteği kullanın.
- Çalışma faaliyetlerinizi değiştirin. Çalışmanızı, uzun süre yazmak zorunda kalmayacak şekilde düzenlemeye çalışın. Yazmayı bıraktığınızda, her iki elle yapılan işler yapmaya çalışın.
- Masanın altında, rahat oturmayı bozabilecek veya olası tehlikelere yol açabilecek kablo vb. karışıklıklar ve engeller bırakmayın.

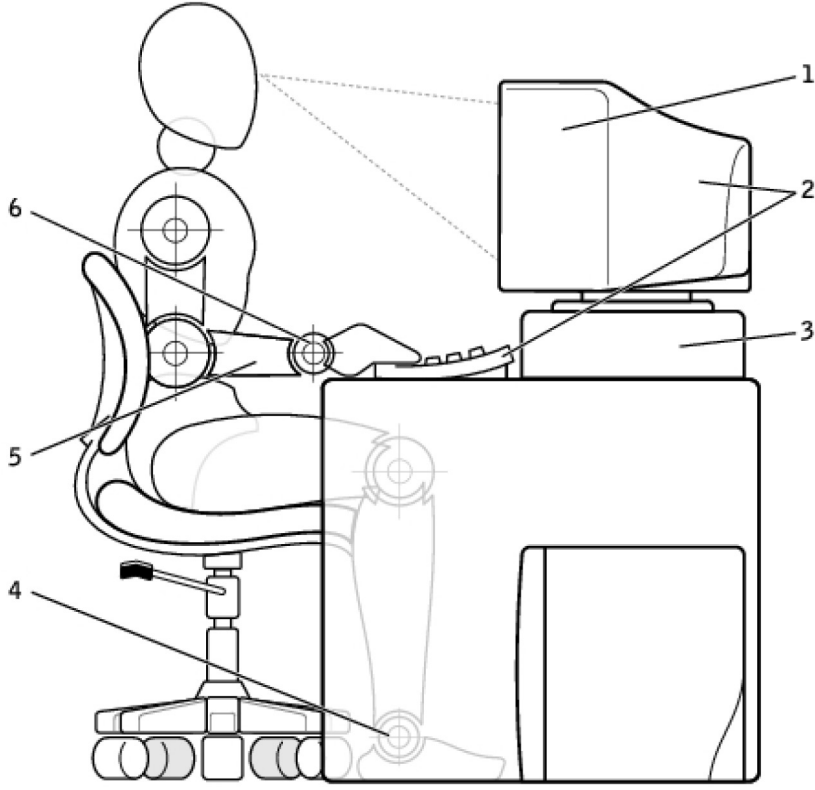

1. Monitör, göz hizasında veya göz seviyesinin altında
2. Monitör ve klavye kullanıcının tam önünde konumlanmış
3. Monitör altlığı
4. Ayaklar zeminde düz
5. Kollar masa hizasında
6. Bilekler rahat ve düz konumda

NOT: En yeni ergonomi yönergeleri için bkz. www.dell.com/regulatory_compliance

Dell ve çevre

Yeşil kısıtlama demek değildir, olanak demektir. Daha iyi bir yol bulmaktır.

Her geçen gün daha çevreci tercihler yapma fırsatınız var ancak istediğiniz teknolojileri seçerken maliyet, performans veya güvenilirlikten de ödün vermek istemezsiniz. Biz Dell olarak, seçim yapmak zorunda olmadığınızı düşünüyoruz ve bu yüzden insanların ve kuruluşların çevreci olmak için ödün vermek zorunda kalmaması için çabalıyoruz.

Gerçek çevre koşullarına etkisi olan pratik ürün ve hizmetler sunarak bunu gerçekleştiriyoruz, çünkü yeşilin özünde daha iyi yolların mümkün olduğuna duyulan güçlü inanç yatmaktadır. Zaman, para ve kaynakları kullanmanın daha iyi yolları. Dünyamızda yaşamak, çalışmak ve başarmak için daha iyi yollar.

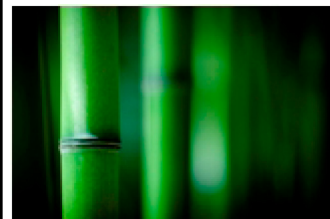

Tablo 14. Dell ve çevre



Bambu: Doğanın çevre dostu paketlenme çözümü

Gezegenimizin doğal kaynaklarını korumaya yardımcı olacak yeni yollar bulma ortak amacımıza ulaşmak için, Dell, çevreye etkiyi en aza indirecek pratik ama yenilikçi çözümler sunmaktadır. Daha az ambalaj müşteriler için daha az rahatsızlık demektir. Geri dönüştürülebilir ambalajlar atık işini kolaylaştırmaktadır. Sürdürülebilir malzemelerse gezegenimiz için iyidir. Bazı Dell ürünlerinin gönderilmesinde bambu ambalajlar kullanılmaktadır. Kolay atık için, bambu ambalaj malzemelerimiz biyo çözünür özelliklidir ve Soil Control Lab'dan 'biyolojik olarak çözünür' sertifikalıdır. Sorumlu kaynak kullanımının sizin için önemli olduğunu biliyoruz ve

Tablo 14. Dell ve çevre (devamı)

	<p>bu nedenle paketleme işlerimizde kullandığımız bambu malzemeler pandaların bilinen yaşam alanlarına uzak ormanlardan temin edilmektedir.</p>
	<p>Bir Ağaç Dik programına katılın</p> <p>Dell bilgisayar ekipmanlarınızdan sera gazı salınımını dengelemenizi kolaylaştırmak ve daha sağlıklı bir gezegen (bir kerede bir ağaç ve orman) inşa etmeye yardımcı olmak için Bir Ağaç Dik programını hazırlamıştır. Daha fazla bilgi için, bkz. www.dell.com/plantatree.</p>
	<p>Dell ile geri dönüşüm</p> <p>Bilgisayarlarınızı ve elektronik aygıtlarınızı yükseltirken, lütfen teknolojiyi dünyanın atık gömme alanlarından uzak tutma çabalarımıza katılın. Ev ve iş bilgisayarlarınızı bizimle geri dönüştürmek hızlı, uygun ve güvenli bir yoldur.</p> <p>Kendinize ve gezegeninize bir iyilik yapın. Teknoloji ürünlerinizi Dell ile sorumlu şekilde atın.</p>

Mevzuata uyum ilkesi

Tüm ayrıntılar için, www.dell.com/regulatory_compliance sayfasını ziyaret edin.

Mevzuata uyum web sitesi için iletişim bilgileri

Ürün Güvenliği, EMC veya Ergonomi konularında sorularınız olursa, Regulatory_Compliance@dell.com adresine e-posta gönderin.

Ek uyumluluk bilgileri

Ürün sınıflandırması dahil olmak üzere Dell'in ithalat ve ihracat yönetmeliklerine uyumunu yönetmek World Wide Trade Compliance Organization'ın (WWTC) sorumluluğundadır. Dell tarafından üretilen sistemlerin sınıflandırma verileri ürüne özel, sistem Ürün Güvenliği, EMC ve Çevre Veri Sayfası belgelerinde sunulmuştur.

Dell ürünlerinin ithalat veya ihracat sınıflandırmasıyla ilgili sorularınız olursa, US_Export_Classification@dell.com adresine e-posta gönderin.