

אני זה-Dell שלי

עבור מחשבי Inspiron, סדרה G, XPS ו-Alienware



הערות, התראות ואזהרות

הערה |  "הערה" מציינת מידע חשוב שמסייע להשתמש במוצר ביתר יעילות.

התראה |  "זהירות" מציינת נזק אפשרי לחומרה או אובדן נתונים, ומסבירה כיצד ניתן למנוע את הבעיה.

אזהרה |  אזהרה מציינת אפשרות לנזקי רכוש, נזקי גוף או מוות.

7	פרק 1: הגדרת המחשב
7	התחברות לאינטרנט
7	התחברות לאינטרנט באמצעות LAN
7	התחברות לאינטרנט באמצעות WLAN
8	התחברות לאינטרנט באמצעות WWAN
8	הגדרת שמע
9	קביעת תצורת שמע 5.1/7.1
9	חיבור רמקולים 5.1
10	חיבור רמקולים 7.1
10	הגדרת המדפסת
10	Windows 8.1 ו- Windows 10
11	Windows 7
11	הגדרת מצלמת האינטרנט
11	מצלמת אינטרנט משולבת
11	מצלמת אינטרנט חיצונית
11	הגדרת Bluetooth
11	חיבור צגים מרובים
11	Windows 10
12	Windows 8
12	Windows 7
13	פרק 2: אודות המחשב
13	מתאם מתח
13	סוללה
14	סוללת מטבע
14	משטח מגע
14	צג
14	מסך מגע
14	תלת-מימד
14	צג אלחוטי
15	מצלמה
15	מצלמת אינטרנט
15	מצלמת תלת-מימד
15	מצלמת Intel RealSense 3D של Intel
15	צג אלחוטי
15	מקלדת
15	מקלדת פיזית
16	מקלדת על המסך
17	סוגי חיבור מקלדת
17	תג שירות וקוד שירות מהיר
17	איתור התווית במחשב
17	התקן אחסון
18	התקני אחסון פנימיים
18	התקני אחסון נשלפים

20	מודול זיכרון
20	לוח המערכת
20	Chipset (ערכת שבבים)
20	מעבד
21	מאוורר המחשב
21	גוף קירור
21	משחה תרמית
21	כרטיס מסך
22	מקלטי טלוויזיה
22	רמקולים
23	שמע 2.1
23	שמע 5.1
23	שמע 7.1
23	מצלמת אינטרנט
23	רשת
23	רשת תקשורת מקומית (LAN)
24	רשת תקשורת מקומית אלחוטית (WLAN)
24	רשת תקשורת רחבה אלחוטית (WWAN)
24	רשת תקשורת אישית אלחוטית (WPAN)
24	מודם
24	נתב
24	כרטיס רשת (NIC)
24	מתאם רשת תקשורת מקומית אלחוטית (WLAN)
24	מתאם רשת תקשורת רחבה אלחוטית (WWAN)
25	Bluetooth
25	תקשורת Near-Field Communication

פרק 3: השימוש במחשב

26	טעינת הסוללה
26	השימוש במקלדת
26	קיצורי מקשים
27	Windows 8.1/Windows RT – קיצורי מקלדת
28	התאמה אישית של המקלדת
29	שימוש במקלדת נומרית במחשב נייד
29	שימוש במשטח המגע
29	מחוות במשטח המגע
31	השימוש במסך המגע
31	מחוות מסך מגע
33	שימוש ב-Bluetooth
33	התאמת התקן Bluetooth למחשב או לטאבלט
33	שימוש במצלמת האינטרנט

פרק 4: יציאות ומחברים

35	שמע
35	סוגי יציאות שמע
36	USB
36	יציאות USB
36	תקני USB
37	eSATA

37(VGA) Visual Graphics Array
37ממשק חזותי דיגיטלי (DVI)
37DisplayPort
38HDMI
38SPDIF

פרק 5: תוכנה ויישומים.....39

39Absolute
39Dell SupportAssist של Dell
39בדיקת המחשב
40Quickset
40יישומי NVIDIA 3D

פרק 6: שחזור מערכת ההפעלה.....42

42אפשרויות שחזור מערכת
42Dell Backup and Recovery (מערכת הגיבוי והשחזור של Dell)
43Dell Backup and Recovery Basic (מנהל גיבוי ושחזור בסיסי)
43Dell Backup and Recovery premium
44Dell Factory Image Restore (שחזור תמונה למצב שבו נשלח המחשב מהמפעל)
45System Restore (שחזור המערכת)
45Windows 10
46Windows 8.1
46Windows 7
47דיסק מערכת ההפעלה
47מדיה להתקנה מחדש של המערכת

פרק 7: פתרון בעיות.....48

48שלבים בפתרון בעיות בסיסי
48אבחון
48אבחון בדיקת המערכת לפני אתחול
49PSA משופר
49LCD BIST
50קודי צפוף

פרק 8: BIOS.....51

51שינוי הגדרות ה-BIOS
51הזנת תוכנית ההגדרה של ה-BIOS
51איפוס סיסמת ה-BIOS
52Boot Sequence

פרק 9: קבלת עזרה ופנייה אל Dell.....53

פרק 10: מידע עזר.....54

54תחזוקת המחשב
54ניהול צריכת חשמל
54קביעת התצורה של הגדרות צריכת חשמל
55הגדרת אופן פעולת לחצן ההפעלה
55מנהל צריכת החשמל של Dell
55שיפור חיי הסוללה

56	טיפים להעברה.....
57	הראות ארגונומיות.....
58	Dell והסביבה.....
59	מדיניות תאימות לתקינה.....

הגדרת המחשב

הליך ההתקנה משתנה בהתאם למחשב. לקבלת הוראות התקנה ספציפיות למחשב או למחשב הלוח שברשותך, עיין ב-Quick Start Guide (מדריך התחלה מהירה) שמצורף למחשב או עיין בנושא *Setup and Specifications* (הגדרה ומפרטים) בכתובת www.dell.com/support.

התחברות לאינטרנט

ניתן לחבר את המחשב שלך לאינטרנט באמצעות חיבור כבל, DSL, חיוג או WWAN. ניתן גם להתקין נתב קווי או אלחוטי, כדי לשתף את חיבור האינטרנט בכבל או באמצעות DSL עם כמה התקנים. ישנם מודמי כבלים ו-DSL הכוללים נתבים אלחוטיים מובנים.

הערה לפני חיבור המחשב שלך לאינטרנט באמצעות מודם כבלים או DSL, ודא שנקבעה תצורת מודם הפס הרחב והנתב. לקבלת מידע על הגדרת המודם והנתב, צור קשר עם ספק האינטרנט.

התחברות לאינטרנט באמצעות LAN

1. חבר את כבל ה-Ethernet אל המודם או הנתב ואל המחשב.
2. בדוק את נוריות הפעילות של המודם והנתב ושל המחשב.
3. **הערה** ישנם מחשבים שאינם מצוידים בנוריות פעילות. פתח את דפדפן האינטרנט כדי לוודא שקיים חיבור אינטרנט.

התחברות לאינטרנט באמצעות WLAN

הערה ודא ש-Wi-Fi מופעל במחשב שלך. למידע נוסף על הפעלת תקשורת אלחוטית במחשב שלך, עיין ב-Quick Start Guide (מדריך התחלה מהירה) שמצורף למחשב או עיין בנושא *Setup and Specifications* (הגדרה ומפרטים) בכתובת www.dell.com/support.

Windows 10

1. לחץ או הקש על סמל האלחוט בתפריט ההודעות.
2. לחץ או הקש על הרשת שברצונך להתחבר אליה.
3. לחץ או הקש על **Connect** (התחבר).
4. **הערה** הקלד את סיסמת הרשת, אם התבקשת לעשות כן. ייתכן שקבעת את תצורת סיסמת הרשת במהלך הגדרת הנתב, או שלנתב יש סיסמת רשת המוגדרת כברירת מחדל. לפרטים, צור קשר עם יצרן הנתב.
4. הפעל/בטל שיתוף קבצים (אופציונלי).

Windows 8.1

1. לחץ או הקש על **Settings** (הגדרות) בסרגל הצד של הצ'ארמס.
2. לחץ או הקש על סמל האלחוט.
3. לחץ או הקש על הרשת שברצונך להתחבר אליה.
4. לחץ או הקש על **Connect** (התחבר).
5. **הערה** הקלד את סיסמת הרשת, אם התבקשת לעשות כן. ייתכן שקבעת את תצורת מפתח הרשת במהלך הגדרת הנתב, או שמוגדר לנתב מפתח רשת ברירת מחדל. לפרטים, צור קשר עם יצרן הנתב.
5. הפעל/בטל שיתוף קבצים (אופציונלי).

Windows 7

1. לחץ או הקש על סמל האלחוט בתפריט ההודעות.

2. לחץ על הרשת שברצונך להתחבר אליה.
 3. לחץ על **Connect** (התחבר).
 4. הפעל/בטל שיתוף קבצים (אופציונלי).
- הערה  רשת ברירת מחדל. לפרטים, צור קשר עם יצרן הנתב.

התחברות לאינטרנט באמצעות WWAN

חיבור WWAN אינו מחייב מודם או נתב כדי לאפשר למחשב הנייד או למחשב הטאבלט להתחבר לאינטרנט. כרטיס ה-WWAN במחשב מתחבר ישירות אל הרשת של ספק השירות, כמו בטלפון הנייד שלך.

אם רכשת מחשב טאבלט שכלל חוזה שירות לתקשורת אינטרנט, ייתכן שהאינטרנט כבר מופעל.

הערה  ודא ש-Wi-Fi מופעל במחשב שלך. למידע נוסף על הפעלת תקשורת אלחוטית במחשב שלך, עיין ב-Quick Start Guide (מדריך התחלה מהירה) שמצורף למחשב או עיין בנושא Setup and Specifications (הגדרה ומפרטים) בכתובת www.dell.com/support.

Windows 10

1. לחץ או הקש על סמל האלחוט בתפריט ההודעות.
2. לחץ או הקש על השם של רשת הפס הרחב הניידת שלך.
3. לחץ או הקש על **Connect** (התחבר).
4. אם תתבקש, הקלד את שם נקודת הגישה (APN) או את ה-PIN, את שם המשתמש ואת הסיסמה.

Windows 8.1

1. לחץ או הקש על Settings (הגדרות) בסרגל הצד של הצ'ארמס.
2. לחץ או הקש על סמל האלחוט בתפריט ההודעות.
3. לחץ או הקש על הרשת שברצונך להתחבר אליה.
4. לחץ או הקש על **Connect** (התחבר).
5. אם תתבקש, הקלד את שם נקודת הגישה (APN) או את ה-PIN, את שם המשתמש ואת הסיסמה.

Windows 7

1. לחץ על הסמל **Start** (התחל), הקלד **Mobile Broadband Utility** בתיבת החיפוש והקש Enter.
2. בחלון **Mobile Broadband Utility** (תוכנית עזר לפס רחב למכשירים ניידים), לחץ על **Connect** (התחבר).
3. אם תתבקש, הקלד את שם נקודת הגישה (APN) או את ה-PIN, את שם המשתמש ואת הסיסמה.

הגדרת שמע

המחשבים ומחשבי הלוח של Dell מצוידים ברמקולים מובנים, התומכים בשמע-דו-ערוצי. כדי להפעיל את הרמקולים המוכללים, נגן את המדיה וקבע את רמת הקול בהתאם לרמה הרצויה לך.

המחשבים והטאבלטים של Dell תומכים גם ביציאת שמע 3.5 מ"מ, המאפשרת חיבור לרמקולים חיצוניים. אם אתה מגדיר שמע דו-ערוצי, חבר את הרמקולים ליציאת האוזניות 3.5 מ"מ או ליציאת השמע 3.5 מ"מ.

מחשבים שולחניים של Dell עשויים לתמוך בשמע של 5.1 או 7.1. אם אתה מתקין שמע של 5.1 או 7.1, עליך לחבר את הרמקולים אל היציאות המתאימות כדי לקבל פלט שמע מיטבי.

הערה  לקבלת מידע נוסף על היציאות הזמינות במחשב או במחשב הלוח, עיין ב-Quick Start Guide (מדריך התחלה מהירה) שמצורף למחשב או עיין בנושא Setup and Specifications (הגדרה ומפרטים) בכתובת www.dell.com/support.

הערה  לקבלת התוצאות הטובות ביותר, מקם את הרמקולים כפי שמצוין במסמכים המצורפים להם.

הערה  במחשבים הכוללים כרטיס קול נפרד, חבר את הרמקולים למחברים בכרטיס.

קביעת תצורת שמע 5.1/7.1

הגדר את תצורת המחשב שלך כדי לספק פלט שמע רב-ערוצי.

Windows 8.1 ו- Windows 10

1. הקלד **Audio** (שמע) בתיבת החיפוש.
הערה: ב- Windows 10, לחץ או הקש על סמל החיפוש כדי לגשת לתיבת החיפוש. ב- Windows 8.1, גש אל צ'ארם החיפוש כדי לגשת אל תיבת החיפוש.
2. לחץ או הקש על **Manage audio devices** (נהל התקני שמע).
3. תחת הכרטיסייה **Playback** (השמעה), לחץ או הקש על **Speakers or Headphones** (רמקולים או אוזניות).
4. לחץ או הקש על **Configure** (קבע תצורה) ולחץ או הקש על **Test** (בדוק).
אתה אמור לשמוע צליל מכל אחד מהרמקולים.
5. לחץ או הקש על **הבא** ובצע את ההוראות שמופיעות על המסך.

Windows 7

1. לחץ על הסמל **Start** (התחל), הקלד **Sound** (צליל) בתיבת החיפוש והקש **Enter**.
בתיבת התוצאות המתקבלת, לחץ על **Sound** (צליל), או לחץ על **Start > Control Panel > Hardware and Sound > Sound** (התחל < לוח הבקרה < חומרה וקול < קול).
2. בחר באפשרות **Speakers** (רמקולים) ולחץ על **Configure** (קבע תצורה).
מופיע החלון **Speaker Setup** (מערך רמקולים).
3. תחת הכרטיסייה **Playback** (השמעה), לחץ או הקש על **Speakers or Headphones** (רמקולים או אוזניות).
4. בחר תצורת רמקול תחת **Audio channels**: (ערוצי שמע): ולחץ על **Test** (בדוק).
אתה אמור לשמוע צליל מכל אחד מהרמקולים.
5. לחץ על **הבא** ובצע את ההוראות שמופיעות על המסך.

חיבור רמקולים 5.1

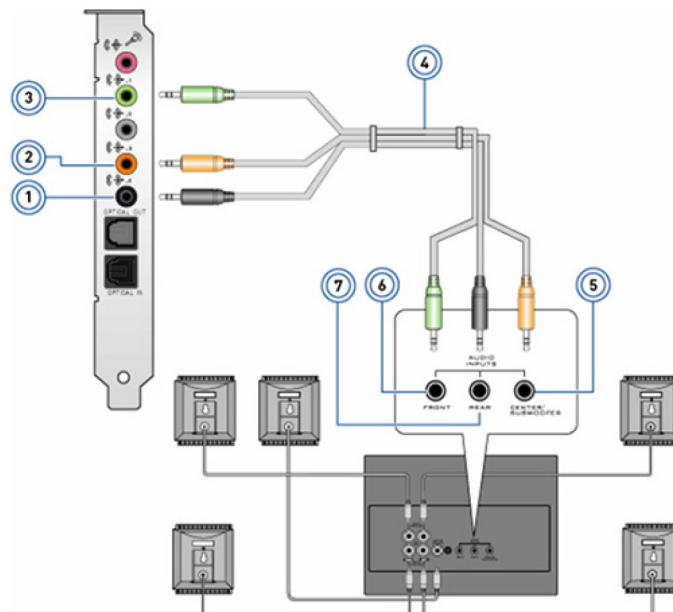

1. **איור 1. חיבור רמקולים 5.1**
2. יציאת סראונד מרכזי/LFE במחשב
1. מחבר שמע אחורי במחשב

- 4. כבל שמע ערוץ 5.1
- 6. מחבר שמע קדמי ברמקול

- 3. מחבר שמע קדמי במחשב
- 5. מחבר שמע Center/LFE surround ברמקול
- 7. מחבר שמע אחורי ברמקול

חיבור רמקולים 7.1

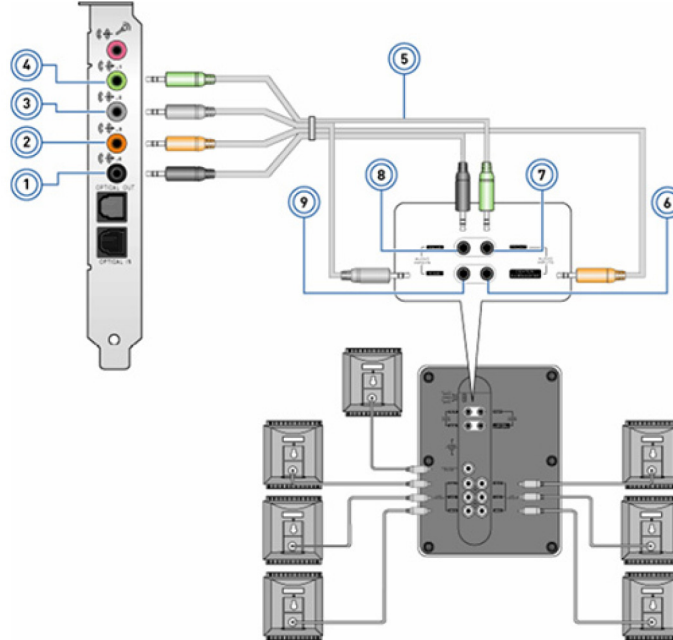

- 2. יציאת סראונד מרכזי/LFE במחשב
- 4. מחבר שמע קדמי במחשב
- 6. מחבר שמע Center/LFE surround ברמקול
- 8. מחבר שמע אחורי ברמקול

איור 2. חיבור רמקולים 7.1

- 1. מחבר שמע אחורי במחשב
- 3. מחבר שמע צדדי במחשב
- 5. כבל ערוצי שמע 7.1
- 7. מחבר שמע קדמי ברמקול
- 9. מחבר שמע צדדי ברמקול

הגדרת המדפסת

באפשרותך לחבר מדפסת ליציאת ה-USB במחשב. קיימות מדפסות שתומכות גם בחיבורי Wi-Fi ו-Bluetooth.

הערה  התכונות שבהן תומכת המדפסת ושילבי ההתקנה עשויים להשתנות בהתאם לדגם המדפסת. למידע נוסף על הגדרת המדפסת, עיין בתיעוד המצורף למדפסת.

- אם אתה מתקין מדפסת מחווטת, חבר את המדפסת אל המחשב באמצעות כבל ה-USB לפני ביצוע צעדים אלה.
- אם אתה מתקין מדפסת אלחוטית, בצע את ההוראות המופיעות בתיעוד של המדפסת.

Windows 8.1 ו- Windows 10

- 1. הקלד **Devices** בתיבת החיפוש.
- 2. לחץ או הקש על **הערה**  ב- Windows 10, לחץ או הקש על סמל החיפוש כדי לגשת לתיבת החיפוש. ב- Windows 8.1, גש אל צ'ארם החיפוש כדי לגשת אל תיבת החיפוש.
- 3. לחץ או הקש על **התקנים ומדפסות**.
- 3. לחץ או הקש על **הוסף מדפסת**.
- 4. מופיע החלון **הוסף התקן**.
- 4. בצע את ההוראות שעל המסך.

הערה אם המדפסת כבר מותקנת, היא אמורה להופיע ברשימה שבצד ימין. אם המדפסת שלך לא מופיעה ברשימה זו, לחץ או הקש על **הוסף התקן** בראש רשימת ההתקנים. בחר את המדפסת שלך מתוך רשימה זו, כדי להתקין אותה. למידע נוסף על הגדרת המדפסת, עיין בתיעוד המצורף למדפסת.

Windows 7

1. לחץ על **Start > Devices and Printers** (התחל < התקנים ומדפסות).
 2. לחץ על **Add a Printer** (הוסף מדפסת).
 3. מופיע החלון **Add Printer** (הוספת מדפסת).
 3. בצע את ההוראות שעל המסך.
- הערה** בעת הוספת המדפסת, ייתכן שתבקש להתקין את מנהל המדפסת. היעזר במדיה שעליה נמצא מנהל ההתקנים של המדפסת או הורד את ההתקנים מאתר האינטרנט של יצרן המדפסת. למידע נוסף על הגדרת המדפסת, עיין בתיעוד המצורף למדפסת.

הגדרת מצלמת האינטרנט

מצלמת אינטרנט משולבת

המצלמה המשולבת ממוקמת על צג המחשב הנייד או על צג חיצוני. אם הזמנת את מצלמת האינטרנט בעת רכישת המחשב, מנהלי ההתקנים והתוכנה מותקנים כבר בעת שאתה מקבל את המחשב. היעזר במדיה שנשלחה עם המחשב רק כדי להתקין אותם מחדש. למידע נוסף, ראה **שימוש במצלמת האינטרנט**.

מצלמת אינטרנט חיצונית

היעזר במדיה המצורפת למצלמת האינטרנט כדי להתקין את מנהלי ההתקנים ואת התוכנה הנוספת הדרושה כדי להפעיל את כל התכונות של מצלמת האינטרנט. לקבלת מידע נוסף, עיין בתיעוד המצורף למצלמת האינטרנט.

הגדרת Bluetooth

תוכל להפעיל את Bluetooth במחשב שלך באמצעות הפעלת אפשרויות האלחוט. רוב המחשבים ומחשבי הלוח מסופקים עם כרטיס Bluetooth מובנה. לקבלת מידע נוסף על שיוך ההתקן שלך עם המחשב שברשותך, ראה **שימוש ב-Bluetooth**.

הערה כדי לבדוק האם במחשב או במחשב הלוח שלך יש כרטיס Bluetooth פנימי, עיין ב-Quick Start Guide (מדריך התחלה מהירה) שמצורף למחשב או עיין בנושא Setup and Specifications (הגדרה ומפרטים) בכתובת www.dell.com/support.

חיבור צגים מרובים

מרבית הכרטיסים הגרפיים או כרטיסי המסך במחשבים שולחניים יכולים לתמוך בשני צגים או יותר, בהתאם לכרטיס הגרפי ולמפרט המחשב. בדרך כלל, מחשבים ניידים יכולים לתמוך בעד שני צגים בהתאם למפרט המחשב. זהה את סוג מחברי הווידאו הזמינים במחשב השולחני או במחשב הנייד שלך. מספר מחברי הווידאו תלוי בסוג הכרטיס הגרפי שמוקן במחשב השולחני או במחשב הנייד.

1. חבר את כבל החשמל לצג ולשקע בקיר.
2. חבר כבל וידאו מהצג אל מחבר הווידאו במחשב השולחני או במחשב הנייד.
3. הפעל את הצג ואת המחשב השולחני או המחשב הנייד שלך.

Windows 10

לאחר שהכבלים יהיו מחוברים בבטחה, המחשב שלך אמור לזהות באופן אוטומטי את מסך שולחן העבודה ולהציג אותו בצגים המחוברים. עכשיו תוכל לבחור את סגנון התצוגה המתאים ביותר לצרכיך.

Microsoft Windows מספק אפשרויות מרובות של סגנון התצוגה שבו יוצג מסך שולחן העבודה בכל הצגים המחוברים למחשב שלך.

- **PC Screen only** (מסך PC בלבד)—השתמש רק בצג 1 ואל תציג דבר בצג 2. יעשה שימוש רק בצג הראשי ותבוצע התעלמות מהצג השני.

- **Duplicate** (שכפול, הנקרא גם 'מצב שיבוט')—הצגת שולחן העבודה כולו בשני הצגים. הצג השני או הצגים האחרים משקפים את הצג הראשי.
- **Extend** (הרחבה)—הגדל את שולחן העבודה על פני שני צגים. מסך שולחן העבודה של ה-PC שלך יוגדל על פני כל הצגים שיזוהו ויאפשר לך להשתמש במסך שולחן עבודה שמשתרע על פני כל הצגים.
- **Second Screen only** (מסך שני בלבד)—השתמש רק בצג 2 ואל תציג דבר בצג 1. הצג הראשי יושבת וייעשה שימוש רק בצג השני.

Windows 8

מצב Windows

1. מפעילים את **Windows Charms** (הצ'ארמס של Windows) על ידי החלקה מהקצה הימני או הזזת סמן העכבר אל אחת הפינות בצד ימין.
2. בחר **Devices** (התקנים).
3. בחר ב**Second Screen** (המסך השני).
4. בצע אחת מהפעולות הבאות:
 - **PC Screen only** (מסך PC בלבד)—השתמש רק בצג 1 ואל תציג דבר בצג 2. ייעשה שימוש רק בצג הראשי ותבוצע התעלמות מהצג השני.
 - **Duplicate** (שכפול, נקרא גם 'מצב שיבוט')—הצגת שולחן העבודה כולו בשני הצגים. הצג השני או הצגים האחרים משקפים את הצג הראשי.
 - **Extend** (הרחבה)—הגדל את שולחן העבודה על פני שני צגים. מסך שולחן העבודה של ה-PC שלך יוגדל על פני כל הצגים שיזוהו ויאפשר לך להשתמש במסך שולחן עבודה שמשתרע על פני כל הצגים.
 - **Second Screen only** (מסך שני בלבד)—השתמש רק בצג 2 ואל תציג דבר בצג 1. הצג הראשי יושבת וייעשה שימוש רק בצג השני.

מצב שולחן עבודה מסורתי

1. עבור אל **Control Panel** (לוח הבקרה) ובחר ב**Display** (צג).
2. בחר באפשרות **Change Display Settings** (שנה הגדרות צג) מצד שמאל.
3. בחלון **Change Display Settings** (שנה הגדרות צג), לחץ על הצג הוירטואלי וגרור אותו כדי לחקות את ההגדרה הממשית.
4. לחץ על **OK** (אישור) לסיים.

Windows 7

1. סגור את כל התוכניות הפתוחות.
2. החזק את מקש הלוגו של Windows ולחץ על המקש P במקלדת.
3. בחר אחת מהאפשרויות הבאות:
 - **מחשב בלבד** - הצג את תמונת המסך בלבד בצג של המחשב הנייד.
 - **שכפל** - שכפל את תמונת המסך של המחשב הנייד בשני הצגים על בסיס הצג בעל הרזולוציה הנמוכה יותר.
 - **הרחב** - הזז חלון מצג אחד לשני על-ידי לחיצה בשורת הכותרת של החלון וגרירתו אל מיקום חדש.
 - **מקרו בלבד** - בדרך כלל נבחר כשהמחשב הנייד שלך משמש כמחשב שולחני, כדי שתוכל ליהנות מהרזולוציה הגבוהה יותר של צג חיצוני גדול.

אודות המחשב

סעיף זה מספק מידע נוסף על הרכיבים שניתן למצוא במחשב.

מתאם מתח

מתאמי מתח מספקים חשמל למחשבים ניידים, לטאבלטים ולמחשבים שולחניים מסוימים. ערכת מתאם זרם החילופין של Dell מורכבת ממתאם זרם החילופין ומכבל החשמל. דירוג ההספק של מתאם המתח (90 ואט, 65 ואט וכן הלאה) משתנה בהתאם למכשיר שהוא מיועד לו, וכבל החשמל משתנה בהתאם למדינה שאליה נשלח מתאם המתח.

התראה כדי להימנע מנזק למחשב, מומלץ להשתמש רק במתאם המתח שהגיע עם המכשיר, או במתאם מתח חלופי שאושר על ידי-Dell.



סוללה

סוללות מסוגות בעיקר על פי ההספק הנומינלי שלהן, כדוגמת 45Whr, 65Whr וכן הלאה. הסוללה מאפשרת לך להשתמש במכשיר כשהוא לא מחובר לשקע חשמל. מחזור החיים של הסוללה הוא מספר הפעמים שניתן לרוקן ולטעון אותה מחדש, בלי להשפיע באופן משמעותי על משך הפעולה. לאחר שהסוללה מגיעה אל סוף מחזור החיים שלה, עליך להחליף את הסוללה. בהתאם למחשב שברשותך, הסוללה עשויה לאפשר החלפה על ידי המשתמש או לחייב החלפה על ידי טכנאי של Dell.

הערה לסוללות בעלות קיבולת גבוהה יש בדרך כלל מחזור חיים ארוך יותר, משום שהן מצריכות הטענה בתדירות נמוכה יותר בהשוואה לסוללות בעלות קיבולת נמוכה.

הערה לטיפים לגבי שיפור חיי הסוללה ראה **שיפור חיי הסוללה**.

הערה תכונת מנהל צריכת החשמל של Dell לא נתמכת במערכות Alienware.

סוללת מטבע

סוללת מטבע מספקת חשמל לשבב (CMOS Complementary Metal-Oxide Semiconductor, מוליך למחצה משלים) בזמן שהמחשב כבוי. שבב ה-CMOS מכיל את השעה, התאריך ונתוני תצורה אחרים לגבי המחשב שלך. בתנאי הפעלה רגילים, סוללת המטבע עשויה להחזיק מעמד במשך מספר שנים. הגורמים המשפיעים על חיי סוללת המטבע הם סוג לוח המערכת, הטמפרטורה, משך הזמן שבו המחשב כבוי ועוד.



משטח מגע

משטח מגע זמין ברוב המחשבים הניידים ומספק את הפונקציונליות של עכבר. יש לו משטח רגיש למגע, שחש בתנועה ובמיקום של אצבעותיך. ניתן להשתמש במשטח המגע כדי להזיז את הסמן, לגרור או להזיז פריטים נבחרים וכדי ללחוץ על ידי הקשה על המשטח. משטחי מגע המותאמים לשימוש במחוות תומכים במחוות כגון זום, צביטה, סיבוב, גלילה וכדומה. ניתן גם לרכוש משטחי מגע חיצוניים. משטח מגע מדויק הוא סוג חדש של התקן קלט המספק קלט מצביע ברמת דיוק גבוהה ופונקציונליות של מחוות. משטחי מגע מדויקים מקיימים אינטראקציה ישירה עם מערכת ההפעלה, ללא צורך במנהל התקן.

[הערה למידע נוסף, ראה שימוש במשטח המגע.](#)

צג

צגים מסווגים על פי גודל המסך, הרזולוציה, סולם הצבעים וכדומה. באופן כללי, מסך בעל רזולוציה גבוהה יותר ותמיכה טובה יותר בצבעים מספק תמונה באיכות גבוהה יותר. קיימים צגים חיצוניים המצוידים ביציאות USB, בהתקני קריאה של כרטיסי מדיה וכדומה. צגים יכולים גם לתמוך בתכונות כגון מסך מגע, תלת-ממד וחיבור אלחוטי.

מסך מגע

מסך מגע הוא התקן תצוגה שמאפשר לקיים אינטראקציה עם אובייקטים על המסך, על ידי נגיעה בצג במקום שימוש בעכבר, במשטח מגע או במקלדת. ניתן להפעיל מסך מגע באמצעות אצבע או באמצעות אובייקט פסיבי אחר, כמו עט מגע. מסכי מגע משמשים בדרך כלל בטלפונים, בטאבלטים, במחשבים וכדומה. מגע קיבולי ומגע התנגדותי הם דוגמאות לטכנולוגיות מסך מגע נפוצות.

[הערה](#) ייתכן שלא בכל המחשבים תהיה תמיכה במסך מגע.

[הערה לקבלת מידע נוסף, ראה שימוש במסך המגע.](#)

תלת-מימד

צגי תלת-מימד יכולים להציג תמונות וסרטים תלת-מימדיים. תלת-מימד פועל באמצעות הצגת תמונות דו-מימדיות נפרדות לעין השמאלית ולעין הימנית. המוח משלב תמונות אלה ומפענח אותן כאילו היו תמונה אחת, בעלת עומק.

[הערה](#) ייתכן שתזדקק למשקפי תלת-ממד שעוצבו במיוחד כדי שתוכל להציג תמונות תלת-ממדיות.

צג אלחוטי

תכונת הצג האלחוטי מאפשרת לשתף את צג המחשב עם טלוויזיה תואמת, בלי להשתמש בכבלים. כדי לבדוק אם הטלוויזיה שלך תומכת בתכונה זו, ראה את התיעוד של הטלוויזיה.

מצלמה

מצלמת אינטרנט

מצלמת האינטרנט מאפשרת לבצע צ'אטים בווידיאו, לצלם תמונות ולהקליט סרטוני וידאו.

מצלמת תלת-ממד

מצלמת תלת-ממד מאפשרת לך לצלם ולשדר תמונות תלת-ממדיות, כך שניתן להבחין במרחק, בגודל ובממדים של אובייקטים באמצעות החיישנים המובנים. מאפיין זה משפר את האינטראקטיביות במהלך שיחות ועידה בווידיאו, במשחקים מקוונים וכן הלאה.

מצלמת Intel RealSense 3D של Intel

למצלמות RealSense יש 3 עדשות ומצלמת דו-ממד סטנדרטית לצילום תמונות ולהקלטת וידאו, יחד עם מצלמת אינפרא-אדום ומקרן לייזר אינפרא-אדום. החלקים באינפרא-אדום מאפשרים ל-RealSense לאמוד את המרחק בין אובייקטים ולהפריד אותם משכבות הרקע שמאחוריהם, ובכך מביאים לזיהוי אובייקטים, פנים ומחוות טוב בהרבה מאשר במצלמה רגילה. ההתקנים מגיעים בשלוש תצורות אפשריות: קדמית, אחורית ותצלום-בזק.

צג אלחוטי

תכונת הצג האלחוטי מאפשרת לשתף את צג המחשב עם טלוויזיה תואמת, בלי להשתמש בכבלים. כדי לבדוק אם הטלוויזיה שלך תומכת בתכונה זו, ראה את התיעוד של הטלוויזיה.

מקלדת

מקלדות מאפשרות לך להקליד תווים ולבצע פעולות מיוחדות באמצעות מקשי קיצור. מספר המקשים והתווים הזמינים עשוי להשתנות לפי המדינה אליה נשלחה המקלדת. מחשבים ניידים מיוצרים עם מקלדות מוכללות. מחשבי טאבלט כוללים בדרך כלל מקלדות על המסך וקיימים גם מחשבי טאבלט שתומכים במקלדות חיצוניות. מחשבים שולחניים של Dell כוללים מקלדת חיצונית המחוברת אליהם באמצעות USB או באמצעות אותות אלחוטיים.

המקשים הבאים זמינים בדרך כלל במקלדות:

- מקשים אלפאנומריים להקלדת אותיות, מספרים, ניקוד וסימנים
- מקשי קיצור להפעלת מולטימדיה ויישומים.
- מקשי בקרה כמו Ctrl, Alt, Esc והמקש Windows
- מקשי קיצור לביצוע פעולות מסוימות או להפעלת תכונות מסוימות
- מקשי פונקציה, F1 עד F12
- מקשי ניווט להזזת הסמן בתוך מסמכים או חלונות

מקלדת פיזית

מקלדות פיזיות משמשות עם מחשבים ניידים ועם מחשבים שולחניים. למחשבים ניידים יש בדרך כלל מקלדת מוכללת. מקלדות חיצוניות משמשות בדרך כלל עם מחשבים שולחניים. ישנן מקלדות שכוללות תכונות נוספות, כמו מקשים לכוונון עוצמת הקול, קיצורי דרך ליישומים, משטח מגע מובנה, מקשי קיצור ניתנים לתכנות, תאורה אחורית וכן הלאה.



תאורה אחורית של המקלדת

התאורה האחורית של כמה מהמקלדות הפיזיות מאירה את הסימנים על המקשים, כדי להקל על השימוש במקלדת בסביבה חשוכה. תוכל להפעיל את התאורה האחורית באופן ידני או להגדיר שהתאורה האחורית תידלק באופן אוטומטי כאשר המחשב שלך ממוקם בסביבה חשוכה. המקלדות בעלות התאורה האחורית במחשבים הניידים של Dell מאפשרות מצבי תאורה שונים. הקש על Fn ועל המקש חץ ימינה כדי לעבור בין מספר מצבי תאורה. במקלדות RGB עם תאורה אחורית, כל מקש במקלדת מואר באמצעות אור RGB. באפשרותך לקבוע את תצורת ההגדרות של התאורה האחורית כך שתתאים לפעולות שלך במשחק.



הערה ייתכן שמקלדת עם תאורה אחורית לא תהיה זמינה בכל המחשבים. כדי לבדוק אם מקלדת עם תאורה אחורית זמינה במחשב, עיין ב-Quick Start Guide (מדריך התחלה מהירה) שמצורף למחשב או עיין בנושא Setup and Specifications (הגדרה ומפרטים) בכתובת www.dell.com/support.

מקלדת על המסך

מקלדות על המסך זמינות כמעט בכל המחשבים ומחשבי הלוח. עם זאת, הן נמצאות בשימוש במכשירים בעלי מסך מגע כגון מחשבי לוח ומחשבי All-in-One. ניתן לבחור במקשים באמצעות עכבר או על ידי נגיעה במקשים במסך מגע.

סוגי חיבור מקלדת

מקלדות יכולות להתחבר למחשב באמצעות כבל (חיבור מחווט) או באמצעות אותות אלחוטיים (חיבור אלחוטי).

חיבור מחווט

מקלדות מחוטות מתחברות אל המחשב באמצעות כבל (בדרך כלל זהו כבל USB) והן לא מחייבות מקורות כוח נוספים, כדוגמת סוללות.

אלחוט

מקלדות אלחוטיות נעזרות בגלי רדיו (RF) או בטכנולוגיות Bluetooth (BT) לצורך ההתחברות למחשב. אפשרות זו מצמצמת את הבלגן הכרוך בשימוש בכבלים ומעניקה גמישות בשימוש במקלדת ממיקום נוח יותר, בטווח של כמה מטרים מהמחשב. מקלדות כאלה זקוקות לסוללות לצורך הפעלתן. מקלדות המשתמשות בטכנולוגיית RF נשלחות בדרך כלל עם מקלט שעליך לחבר אל המחשב שלך. מקלדות Bluetooth יכולות להתקשר אל כרטיס ה-Bluetooth של המחשב או אל מתאם Bluetooth חיצוני.

תג שירות וקוד שירות מהיר

- ניתן לאתר את ה-Service Tag (תג שירות) ואת ה-Express-Service Code (קוד שירות מהיר) באחד מהאמצעים הבאים:
- התווית שעל המחשב או על הטאבלט
 - אריח SupportAssist במחשב. לקבלת מידע נוסף, ראה [Dell SupportAssist](#).
 - אתר התמיכה של Dell בכתובת www.dell.com/support.
 - תוכנית הגדרת BIOS

איתור התווית במחשב

מחשבים ניידים – בצדו התחתון של המחשב הנייד, מתחת לתג מערכת או בתוך מפרץ הסוללה

מחשבים שולחניים – בצדו האחורי או העליון של מארז המחשב

מחשבי לוח – בצדו האחורי או התחתון של מחשב הלוח

הערה לאיתור מיקומה המדויק של התווית במכשיר שלך, עיין ב-Quick Start Guide (מדריך התחלה מהירה) שמצורף למחשב או עיין בנושא Setup and Specifications (הגדרה ומפרטים) בכתובת www.dell.com/support.

אתר האינטרנט של התמיכה של Dell

1. עבור אל www.dell.com/support.
2. לחץ או הקש על **Detect Product** ובצע את ההוראות שמופיעות על המסך.

תוכנית הגדרת BIOS

1. הפעל או הפעל מחדש את המחשב.
2. כאשר מוצג הסמל של DELL, שים לב להופעת ההנחיה לגבי F2 והקש מיד על F2 כדי להיכנס לתוכנית הגדרת ה-BIOS. **הערה** ההנחיה לגבי F2 נותרת פעילה למשך זמן קצר בלבד. אם החמצת את ההודעה, המתן עד שהמחשב יאותחל ויציג את שולחן העבודה ואז כבה את המחשב ונסה שוב.
3. נווט לכרטיסיה **Main (ראשי)** וחפש את האפשרות **Service Tag (תג השירות)**. לקבלת מידע נוסף על התוכנה להגדרת ה-BIOS, עיין במדריך השירות של המחשב באתר www.dell.com/support.

התקן אחסון

התקני אחסון מאפשרים לך לשמור נתונים לצורך השימוש בהם במועד מאוחר יותר. התקני אחסון עשויים להיות פנימיים או חיצוניים. רוב התקני האחסון מאחסנים את הנתונים עד שאתה מוחק את הנתונים באופן ידני. כוננים קשיחים (HDD), כונני Solid-state (SSD), כוננים אופטיים, כונני הבזק וכדומה – כולם דוגמאות להתקני אחסון.

התקני אחסון פנימיים

התקני אחסון פנימיים מותקנים במחשב ובדרך כלל לא ניתן להוציאם בזמן שהמחשב פועל. ההתקנים הנפוצים ביותר לאחסון פנימי הם כונני דיסקים קשיחים - HDD ו-Solid-state drives או SSD. התקני HDD ו-SDD משתמשים בממשק SATA להעברת מידע. התקני SSD דומים פיזית להתקני HDD ומשום כך הם תואמים למחשבים קיימים. התקני HDD מכילים דיסקיות שטוחות. כונני SSD משתמשים בזיכרון הבזק שהופך אותם למהירים יותר, שקטים יותר, חסכוניים בצריכת אנרגיה ועמידים בפני זעזועים.

התקני אחסון נשלפים

התקני אחסון שניתן להסיר מהמחשב מבלי לכבות אותו נקראים התקני אחסון נשלפים. סוגים נפוצים של התקני אחסון נשלפים כוללים:

- דיסקים אופטיים
- כרטיסי זיכרון
- כונני הבזק
- כוננים קשיחים חיצוניים

כוננים ודיסקים אופטיים

ייתכן שהמחשב תומך בכונן DVD RW או בכונן המשלב DVD RW ו-Blu-ray. דיסקים אופטיים יכולים להיות מסוג המאפשר קריאה בלבד, כתיבה יחידה או כתיבה חוזרת. כמה מסוגי הכוננים הנפוצים ביותר הם:



- כונן Blu-ray לכתיבה - קורא וכותב על תקליטורי Blu-ray ועל תקליטורי DVD ו-CD.
- כונן המשלב קורא Blu-ray עם DVD RW - קורא תקליטורי Blu-ray. קורא וכותב על תקליטורי DVD ו-CD.
- DVD RW - קורא וכותב לתקליטורי DVD ו-CD.

כרטיסי זיכרון

כרטיסי זיכרון, המכונים גם כרטיסי מדיה או כרטיסי הבזק מפעילים זיכרון הבזק לשמירת נתונים. הם ניתנים לכתיבה חוזרת, הם מהירים והנתונים נשמרים בהם גם לאחר הפסקת החשמל. הם משמשים לעתים קרובות במכשירים כדוגמת מצלמות דיגיטליות, טלפונים ניידים, גגני מדיה, קונסולות משחק וכדומה. ייתכן שהמחשב שלך כולל קורא כרטיסי מדיה, כדי לקרוא ולכתוב בכרטיסים אלה.

סוגים אחדים של כרטיסים נפוצים הם:



טבלה 1. דוגמאות לסוגים נפוצים של כרטיסי זיכרון

	Secure Digital (SD)/Secure Digital High Capacity (SDHC)
	כרטיס Secure Digital Extended Capacity (SDXC) במהירות גבוהה במיוחד (UHS)
	Secure Digital miniSD

טבלה 1. דוגמאות לסוגים נפוצים של כרטיסי זיכרון (המשך)

	(MMC) Multimedia Card
	כרטיס (MMC+) MultiMedia Card plus
	כרטיס מולטימדיה (MMC) MultiMedia למכשירים ניידים
	RS MMC
	(xD) Extreme Digital
	(MSXC) Memory Stick XC
	Compact Flash I, II/Compact Flash MD
	Memory Stick Duo
	Memory Stick Pro Duo
	Memory Stick Pro-HG Duo

טבלה 1. דוגמאות לסוגים נפוצים של כרטיסי זיכרון (המשך)

	Memory Stick (MS)/Memory Stick Pro (MS Pro)
	Smart Media/Smart Media XD

מודול זיכרון

מודול זיכרון מאחסן נתונים זמניים שהמחשב זקוק להם כדי לבצע משימות. כל קובץ או יישום ייטענו לתוך מודולי הזיכרון לפני שתוכל לפתוח אותם או להשתמש בהם. מודולי זיכרון מוגדרים לפי הקיבולת שלהם (בג'יגה-בתים) והמהירות (במגה-הרץ). זיכרון מהיר יותר בכמות גדולה יותר יספק בדרך כלל ביצועים טובים יותר. סוגים נפוצים של מודולי זיכרון הם:

- **Dual In-line Memory Module (DIMM)** - משמש במחשבים שולחניים.
- **Small Outline Dual In-line Memory Module (SODIMM)** - קטן יותר לעומת מודולי DIMM. בדרך כלל משמש במחשבים ניידים. עם זאת, SODIMM יכול לשמש גם במחשבים שולחניים קומפקטיים מסוימים ובמחשבי All-in-one.



לוח המערכת

לוח המערכת מהווה הרכיב המרכזי של מחשבים. כל ההתקנים האחרים מתחברים אל לוח המערכת כדי שיוכלו לעמוד בקשר זה עם זה. לוח המערכת מכיל מספר בקרים ומחברים שמסייעים בהחלפת הנתונים בין רכיבים שונים של המחשב. לוח מערכת יכול להיות גם מצויד ביכולות גרפיות, קוליות ובתכונות חיבור הרשת, המשולבות בו. כמה מהרכיבים החשובים של לוח המערכת הם:

- שקע המעבד
- מחברים עבור מודול הזיכרון
- חריצים לכרטיסי הרחבה
- CMOS לאחסון ה-BIOS

Chipset (ערכת שבבים)

ערכת השבבים שולטת ברכיבים שבלוח המערכת ומאפשרת תקשורת בין הרכיבים השונים. בדרך כלל, ערכת השבבים היא חלק מלוח המערכת. עם זאת, בחלק מהמעבדים מהדור החדש, ערכת השבבים עשויה להיות משולבת במעבד.

מעבד

מעבדים מקבלים נתונים והוראות מיישומים ומעבדים את הנתונים, על פי בקשת התוכנה. מעבדים מעוצבים במיוחד עבור מחשבים שולחניים, מחשבים ניידים, התקנים ניידים וכדומה. המעבד מתוכנן בדרך כלל עבור סוג אחד של התקן ולא ניתן להשתמש בו בהתקן מסוג אחר. מעבדים המעוצבים עבור מחשבים והתקנים ניידים צורכים פחות חשמל מהמעבדים המעוצבים עבור מחשבים שולחניים ושרתים.

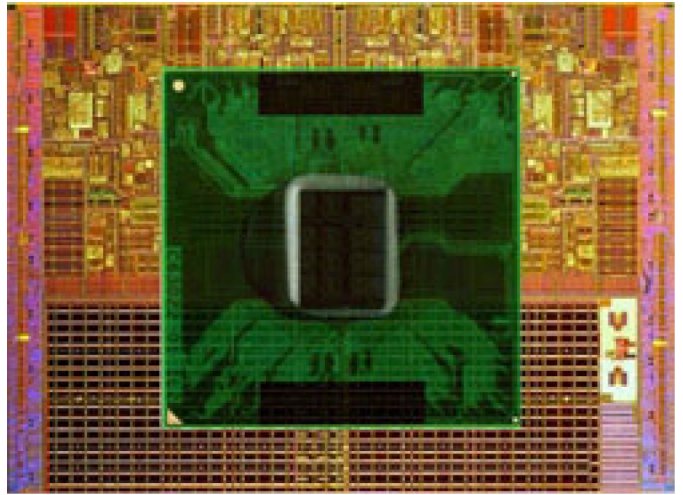

מעבדים מסווגים בעיקר על בסיס התכונות הבאות:

- מספר ליבות העיבוד
- המהירות או התדר, הנמדדים בג'ה-הרץ או במגה-הרץ
- זיכרון הכלול בלוח המערכת, המכונה גם המטמון

גורמים אלה קובעים גם את ביצועי המעבד. ערכים גבוהים יותר פירושם, בדרך כלל, ביצועים טובים יותר. מעבדים מסוימים עשויים להיות משולבים בלוח המערכת. כמה מיצרני המעבדים הם Intel, AMD, Qualcomm וכן הלאה.

מאוורר המחשב

מאוורר המחשב מצנן את הרכיבים הפנימיים של מחשב באמצעות הוצאת אוויר חם מתוך המחשב. מאווררי מחשב משמשים לעתים קרובות לקירור רכיבים הצורכים כמות גבוהה של חשמל וכך מפיקים כמות רבה של חום. קירור הרכיבים עוזר להגן עליהם מפני חימום-יתר, קלקול ונזק.

גוף קירור

גופי קירור משמשים לפיזור החום שמפיקים המעבד, חלק מהכרטיסים הגרפיים המשוכללים יותר וערכות שבבים בלוח המערכת. גופי קירור מצוידים בדרך כלל במאוורר, המותקן עליהם או לצידם, כדי להגביר את זרימת האוויר. גוף הקירור מורכב מ"זימים" או להבים ואינו גוש מתכת יחיד. מבנה זה עוזר להגדיל את שטח הפנים כדי לשפר את פיזור החום. שכבת משחה תרמית נמשחת בין המעבד או הכרטיס הגרפי לגוף הקירור, כדי להקל על החלפת החום.



משחה תרמית

גריז תרמי, המכונה גם ג'ל תרמי או תרכובת תרמית, משמש כדי ליצור שכבה מוליכת חום בין המעבד וגוף הקירור. משיחת גריז תרמי בין המעבד וגוף הקירור משפרת את העברת החום בין המעבד לגוף הקירור, משום שהגריז התרמי מוליך חום טוב יותר מאוויר.

כרטיס מסך

כרטיסי מסך מעבדים נתונים גרפיים ושולחים פלט וידיאו אל התקן תצוגה, כדוגמת צג או מקרן. כרטיסי מסך יכולים להיות משני סוגים:

- **כרטיס משולב** — כרטיס כזה מכונה לעתים קרובות כרטיס מסך משולב, מכיוון שהוא משולב בלוח המערכת. במחשבים מסוימים, כרטיס המסך משולב במעבד. כרטיסי מסך משולבים חולקים בדרך כלל את זיכרון המערכת (RAM) ועשויים גם להשתמש במעבד כדי לבצע עיבוד וידאו. יחידת עיבוד מואץ (יחידת APU) משולבת באותה קובייה כמו המעבד ומספקת קצבי העברת נתונים גבוהים יותר תוך הורדת צריכת החשמל.
 - **כרטיס נפרד** — כרטיסי מסך נפרדים מותקנים בלוח המערכת בנפרד. כרטיסי מסך נפרדים מצוידים בזיכרון ייעודי, המוכלל בתוך הכרטיסים, והם בדרך כלל מספקים ביצועים ברמה גבוהה יותר מכרטיסי מסך משולבים. כרטיסים אלה מתאימים במיוחד ליישומים עתירי-גרפיקה, למשחקי וידיאו ברזולוציה גבוהה וכדומה.
- הערה**  כאשר כרטיס מסך נפרד מותקן במחשב שכולל כרטיס מסך משולב, כרטיס המסך המשולב מנוטרל כברירת מחדל. הפעל את התוכנית להגדרת ה-BIOS כדי לבחור איזה כרטיס להפעיל.
- גרפיקה ניתנת להחלפה מאפשרת למחשבים המצוידים גם בשבב גרפי משולב בעל צריכת חשמל נמוכה וגם בכרטיס גרפי נפרד בעל צריכת חשמל גבוהה, לעבור בין הכרטיסים ולהשתמש בכרטיס הרצוי, בהתאם לעומס ולדרישות.

מקלטי טלוויזיה

תוכל להשתמש במקלטי טלוויזיה כדי לצפות בטלוויזיה במחשב שלך. מקלטי טלוויזיה זמינים עבור מחשבים שולחניים וניידים כהתקנים פנימיים או חיצוניים: **הערה**  מקלטי טלוויזיה אינם נתמכים בכל המחשבים.

התקנים פנימיים

- PCI-E
- PCI

התקנים חיצוניים

- USB
- כרטיס PC
- ExpressCard



רוב מקלטי הטלוויזיה הם מכשירים נפרדים ואולם, קיימים כרטיסי מסך מסוימים עם מקלטי טלוויזיה מובנים. לקבלת מידע נוסף על השימוש במקלטי טלוויזיה, עיין בתיעוד של מקלטי הטלוויזיה.

רמקולים

מחשבים ניידים ומחשבי טאבלט כוללים רמקולים מוכללים לצורך פלט אודיו (שמע). למחשבים שולחניים יש גם רמקולים מובנים. עם זאת, הם משמשים רק להשמעת צפצופים לציון שגיאות או כשלים.

תוכל גם לחבר רמקולים חיצוניים למחשב או לטאבלט. רמקולים עשויים לתמוך במחבר שמע של 3.5 מ"מ, במחבר USB או בחיבור אלחוטי אל המחשב. רמקולים מסווגים בדרך כלל על פי מספר ערוצי השמע שבהם הם תומכים, כמו: 2, 2.1, 5.1, 7.1 וכן הלאה. הספרה שמשמאל לנקודה העשרונית מציינת את מספר הערוצים והספרה שאחרי הנקודה העשרונית מציינת את הסאב-וופר.

הערה  כרטיס הקול והרמקולים שלך צריכים לתמוך ב-5.1/7.1 ערוצים כדי להפיק שמע של 5.1/7.1 ערוצים.



שמע 2.1

2.1 מתייחס למערכת בעלת שני רמקולים (ערוץ שמאלי וערוץ ימני) וסאב-וופר אחד.

שמע 5.1

5.1 מתייחס למספר ערוצי השמע ברוב התצורות של שמע סראונד. מערכת שמע של 5.1 מפעילה חמישה ערוצי שמע ראשיים (קדמי שמאלי, קדמי ימני, מרכזי, שמאל סראונד וימין סראונד) וערוץ אחד של שמע בתדירות נמוכה.

שמע 7.1

7.1 מתייחס למספר ערוצי השמע בתצורות ברמה הגבוהה של שמע סראונד. מערכת שמע 7.1 כוללת שני רמקולים נוספים (שמאלי אחורי וימני אחורי) בשילוב עם מערכת שמע של 5.1. לקבלת מידע נוסף בנושא הגדרת השמע, ראה [הגדרת שמע](#).

מצלמת אינטרנט

מצלמת אינטרנט מאפשרת לך לצלם וידאו וצילומים ויכולה גם לשמש בשיחות וידאו. התצוגה שלך עשויה לכלול מצלמת אינטרנט מוכללת או שתוכל לחבר אל המחשב שלך מצלמת אינטרנט חיצונית. איכות המצלמה מוגדרת בעיקר על פי מספר הפיקסלים שהיא יכולה ללכוד.

כדי להשתמש במצלמת האינטרנט, עליך להתקין את מנהלי ההתקנים של מצלמת האינטרנט ואת התוכנה שלה. אם הזמנת את מצלמת האינטרנט בעת רכישת המחשב, מנהלי ההתקנים והתוכנה מותקנים בדרך כלל בעת שאתה מקבל את המחשב. לקבלת מידע נוסף אודות הגדרת מצלמת האינטרנט, ראה [הגדרת מצלמת האינטרנט](#).

רשת

רשת מאפשר לך לחבר את ההתקנים שלך אחד עם השנים ועם האינטרנט. התקנים אלה כוללים מחשבים, מחשבי לוח, טלפונים, מדפסות והתקנים חיצוניים אחרים. תוכל להגדיר את הרשת שלך באמצעות כבלים (רשת LAN) או באמצעות התקנים אלחוטיים (רשת WLAN). ניתן להגדיר רשתות באמצעות Ethernet, Wi-Fi, WWAN, Bluetooth וכדומה.

רשת תקשורת מקומית (LAN)

החלף טקסט זה בתוכן שלך. ההתקנים מחוברים זה לזה באמצעות כבלי Ethernet והיא מכסה שטח קטן יחסית, בדרך כלל בתוך בית או בניין יחיד.

רשת תקשורת מקומית אלחוטית (WLAN)

ההתקנים מחוברים זה לזה באופן אלחוטית ומכסים שטח קטן יחסית, בדרך כלל בתוך בית או בניין יחיד. החיבור האלחוטית המשמש להגדרת WLAN הוא בדרך כלל Wi-Fi (802.11x כאשר x מייצג את פרוטוקולי 802.11 השונים).

רשת תקשורת רחבה אלחוטית (WWAN)

רשת כזו, המכונה גם רשת Mobile Broadband, מספקת בדרך כלל על ידי חברות הטלפון, לשימוש עם התקנים ניידים. התקן נייד או מחשב נייד חייבים לתמוך בטכנולוגיית WWAN כדי להתחבר לרשת זו.

רשת תקשורת אישית אלחוטית (WPAN)

התקנים מחוברים בדרך כלל באופן אלחוטית באמצעות Bluetooth, RF, Near-Field Communication (NFC) וכדומה. רשת מסוג זה פועלת בדרך כלל במרחק של כמה מטרים מהמכשירים. כדי לחבר את המחשב או את מחשב הלוח לאינטרנט, ראה [התחברות לאינטרנט](#).

מודם

- מודמים מאפשרים לך לחבר את המחשב או את הנתב אל האינטרנט. מודמים יכולים להיות אנלוגיים (חיוג) או דיגיטליים (DSL או כבלים). מודמי DSL או כבלים מספקים בדרך כלל על ידי ספק שירות האינטרנט שלך.
- **מודם חיוג** - אלה הם מכשירים אלקטרוניים הממירים אותות טלפון אנלוגיים לאותות דיגיטליים שהמחשב יכול לעבד, וממירים אותות דיגיטליים של המחשב לאותות אנלוגיים שאפשר לשדר באמצעות קווי הטלפון. מודמים של חיוג עשויים להיות פנימיים או חיצוניים.
 - **מודם דיגיטלי** - משמש לשידור וקליטה של נתונים מתוך קו טלפון דיגיטלי, כדוגמת קו DSL או קו ISDN.

נתב

הנתב הוא מכשיר שמעביר נתונים בין רשתות מחשבים. הנתבים המוכרים ביותר הם נתבים שבשימוש ביתי ובשימוש משרדים קטנים, המאפשרים לשתף את חיבור האינטרנט שלך בין מספר התקנים בו-זמנית.

נתבים יכולים להיות מחוברים או אלחוטיים. נתב מחווט מאפשר לך לחבר את המחשב שלך באמצעות כבל Ethernet (RJ45). לרוב הנתבים הביתיים הקוויים יש ארבע יציאות, המאפשרות לך לחבר עד ארבעה מחשבים לאינטרנט בו-זמנית. נתב אלחוטית משתמש בטכנולוגיית Wi-Fi ומאפשר לך לחבר לרשת באופן אלחוטית טלפונים, טאבלטים והתקנים אחרים.

נתבים אלחוטיים מאפשרים חיבור של מספר התקנים בו-זמנית. לקבלת מידע נוסף, עיין בתיעוד המצורף לנתב.

כרטיס רשת (NIC)

כרטיס רשת (NIC), המכונים גם מתאמי רשת או מתאמי Local-Area Network (LAN, רשת תקשורת מקומית), מתחברים לרשת באמצעות כבל Ethernet. כרטיס רשת יכולים להיות פנימיים (משולבים בלוח המערכת) או חיצוניים (כרטיס הרחבה). רוב המחשבים החדשים מצוידים במתאמי רשת משולבים.

מתאם רשת תקשורת מקומית אלחוטית (WLAN)

מתאמי WLAN משתמשים בטכנולוגיית Wi-Fi ומאפשרים להתקנים להתחבר לנתב אלחוטית. המחשב שלך עשוי להיות מצויד במתאם WLAN פנימי (כרטיס הרחבה או מתאם המשולב בלוח המערכת) או חיצוני.

מתאם רשת תקשורת רחבה אלחוטית (WWAN)

מתאמי WWAN מאפשרים תקשורת אלחוטית באמצעות טכנולוגיה של מגדלי תקשורת סלולריים. טכנולוגיה זו זמינה בעיקר בטלפונים, במחשבי טאבלט ובמחשבים ניידים עסקיים. כרטיס SIM וחוזת שירות עשויים להיות נחוצים כדי להפעיל קישוריות WWAN.

Bluetooth

Bluetooth מאפשר לך לחבר התקני Bluetooth אחרים אל המחשב או אל מחשב הלוח שלך, במרחק לא גדול זה מזה. התקני Bluetooth עשויים לכלול טלפונים, אוזניות, מקלדות, עכברים, מדפסות וכדומה. מתאמי Bluetooth יכולים להיות פנימיים (משולבים בלוח המערכת) או חיצוניים.

נתבים מתוחכמים יותר, כמו נתבים עסקיים, מחברים עסקים גדולים או רשתות ISP אל נתבי הליבה רבי העוצמה, שמעבירים נתונים במהירות גבוהה על קווי הסיבים האופטיים של עמוד השדרה של האינטרנט.

תקשורת Near-Field Communication

תקשורת Near-Field Communication (NFC) מאפשרת החלפת נתונים בין שני התקנים על ידי נגיעתם זה בזה או קירובם זה לזה. תוכל להשתמש בהתקנים המותאמים ל-NFC כדי לקרוא תגי NFC, לבצע תשלומים, לשתף קבצים בין התקנים תואמים וכדומה.

במחשבים ניידים ומחשבי טאבלט של Dell, התומכים ב-NFC, מאפשר כבירת מחדל כאשר החיבור האלוטי מופעל.

הערה | כדי לחבר את התקן ה-NFC אל המחשב או אל מחשב הלוח, עיין בתיעוד המצורף להתקן.

הערה | שיתוף קבצים פועל רק בין התקנים שמתמשים במערכת ההפעלה Windows.

השימוש במחשב

טעינת הסוללה

חבר את מתאם החשמל אל המחשב או אל מחשב הטאבלט כדי לטעון את הסוללה. הסוללה נטענת בזמן שהמחשב או הטאבלט נמצאים בשימוש או כבויים. המעגלים החשמליים הפנימיים של הסוללה מונעים ממנה להיטען טעינת יתר. **הערה** אם הסוללה מתחממת יתר על המידה מכיוון שהיא נמצאת בסביבה חמה, ייתכן שלא תיטען כשתחבר אליה את מתאם החשמל. הנח לסוללה להצטנן כדי שהיא תוכל לחזור לטעינה.

הערה לקבלת צעדים לשיפור חיי הסוללה של המחשב, ראה **שיפור חיי הסוללה**.

השימוש במקלדת

הקש על המקשים שבמקלדת הפיזית או על התווים במקלדת שעל המסך כדי להקליד טקסט ולבצע פונקציות אחרות.

קיצורי מקשים

מקשים מסוימים במקלדת של המחשב הנייד ובכמה מהמקלדות החיצוניות עשויים לבצע שתי פונקציות או יותר כאשר מקשים עליהם בשילוב עם מקשים מיוחדים אחרים, כדוגמת Fn. מחשבים מסוימים מאפשרים לבחור את ברירת המחדל של פעולת המקשים באמצעות התוכנית להגדרת ה-BIOS או באמצעות קיצורי מקלדת.

טבלה 2. רשימה של קיצורי מקשים

פתח את החלון Task Manager (מנהל המשימות).	Ctrl, Shift ו-Esc
עבור בין התקני תצוגה - התצוגה הראשית בלבד, תצוגה משוכפלת, הרחב לכיסוי שתי התצוגות והצג רק בתצוגה השנייה. הדגש את הסמל הרצוי כדי להעביר את התצוגה לאותה אפשרות.	F8 ו-Fn
הגבר בהירות בצג משולב בלבד (לא בצג חיצוני).	Fn והמקש חץ למעלה
הפחתת בהירות התצוגה המשולבת בלבד (לא בצג חיצוני).	Fn והמקש חץ למטה
נעל את המערכת.	Windows והמקש L
הפעלת מצב ניהול צריכת חשמל. ניתן לתכנת מחדש קיצור מקשים זה להפעלת מצב ניהול צריכת חשמל אחר, באמצעות הכרטיסייה Advanced (מתקדם) בחלון Power Options Properties (מאפייני אפשרויות צריכת חשמל).	Fn ו-Esc
שינוי שמו של הפריט שנבחר.	F2
חיפוש קובץ או תיקייה.	F3
הצגת הרשימה הנפתחת של שורת הכתובת ב-Windows Explorer.	F4
רענון החלון הפעיל.	F5
מעבר מחזורי בין רכיבי מסך בחלון או בשולחן העבודה.	F6
הפעלת שורת התפריטים בתוכנית הפעילה.	F10
העתקת הפריט שנבחר.	Ctrl ו-c
גזירת הפריט שנבחר.	Ctrl ו-x

טבלה 2. רשימה של קיצורי מקשים (המשך)

Ctrl+v	הדבקת הפריט שנבחר.
Ctrl+z	ביטול פעולה.
Ctrl+a	בחירת כל הפריטים במסמך או חלון.
Ctrl+F4	סגירת החלון הפעיל (בתוכניות המאפשרות מספר מסמכים פתוחים בו-זמנית).
Ctrl,Alt+Tab	שימוש במקשי החצים כדי לעבור בין פריטים פתוחים.
Alt+Tab	מעבר בין פריטים פתוחים.
Alt+Esc	מעבר מחזורי בין פריטים לפי סדר פתיחתם.
מחיקה	מחיקת פריט נבחר והעברתו לסל המיחזור.
Delete+Shift	מחיקת הפריט הנבחר מבלי להעבירו לסל המיחזור תחילה. ⚠ התראה אי אפשר לשחזר מתוך סל המיחזור קבצים הנמחקים בשיטה זו.
Ctrl	העברת הסמן לתחילת המילה הבאה.
Ctrl	העברת הסמן לתחילת המילה הקודמת.
Ctrl	העברת הסמן לתחילת הפסקה הבאה.
Ctrl	העברת הסמן לתחילת הפסקה הקודמת.
Ctrl,Shift	בחירת בלוק של טקסט.
Shift	בחירת יותר מפריט אחד בחלון או בשולחן העבודה, או בחירת טקסט במסמך.
Windows+m	מזעור כל החלונות הפתוחים.
Windows+Shift+m	שחזור כל החלונות הממוזערים. צירוף מקשים זה משמש למעבר בין מצבים כדי לשחזר חלונות שמוזערו, לאחר שימוש בצירוף מקש Windows ומקש m.
Windows+e	הפעלת סייר Windows.
Windows+r	פתיחת תיבת הדו-שיח Run (הפעלה).
Windows+f	פתיחת תיבת הדו-שיח Search Results (תוצאות חיפוש)
Windows+f+Ctrl	פתיחת תיבת הדו-שיח Search Results-Computer (תוצאות חיפוש-מחשב) (אם המחשב מחובר לרשת).
Windows+Pause	פתיחת תיבת הדו-שיח System Properties (מאפייני מערכת).

Windows 8.1/Windows RT – קיצורי מקלדת

טבלה זו מספקת כמה קיצורי מקלדת ספציפיים ל-8.1 Windows ול-RT Windows. קיצורי מקשים אלה נוספים לקיצורי המקשים הזמינים כבר בגרסאות מוקדמות יותר של Windows.

טבלה 3. רשימה של קיצורי מקשים

Ctrl+v	לחץ על מקש Windows והתחל להקליד
Ctrl+'+	חפש במחשב שלך.
Ctrl+'-	הגדל פריטים רבים על המסך, כדוגמת אפליקציות שהוצמדו למסך Start (התחל).
Ctrl+'-	הקטן פריטים רבים על המסך, כדוגמת אפליקציות שהוצמדו למסך Start (התחל).
Windows+c	פתח את התיבה הציידית של הקמיעות.

טבלה 3. רשימה של קיצורי מקשים (המשך)

מקש Windows ו- f	פתח את קמיע החיפוש וחפש קבצים במחשב.
מקש Windows ו- h	פתח את הקמיע Search (חיפוש)
מקש Windows ו- i	פתח את הקמיע Settings (הגדרות)
מקש Windows ו- j	החלף בין האפליקציה הראשית והאפליקציה המעוגנת.
מקש Windows ו- k	פתח את הקמיע Devices (התקנים)
מקש Windows ו- o	נעל את האוריינטציה של המסך (לאורך או לרוחב)
מקש Windows ו- q	פתח את קמיע החיפוש וחפש אפליקציות במחשב.
מקש Windows ו- w	פתח את קמיע החיפוש וחפש הגדרות בקרה במחשב.
מקש Windows ו- z	הצגת האפשרויות הזמינות במערכת.
מקש Windows ו- spectacular	החלף את שפת הקלט ואת פריסת המקשים.
מקש Windows, Ctrl, ומקש רווח	עבור לשפת קלט ופריסת מקלדת שנבחרו קודם לכן.
מקש Windows ו- Tab	מעבר בין יישומים פתוחים תוך הצגתם בסרגל צד אנכי בצדו השמאלי של המסך.
מקש Windows, Ctrl, ו- Tab	הצגת סרגל הצד של יישומים פתוחים והשארתו על המסך גם לאחר שחרור המקשים. ניתן לנווט בין יישומים פתוחים באמצעות מקשי החיצים למעלה/למטה.
מקש Windows, Shift, ו- !	הצמד אפליקציה משמאל.
מקש Windows ו- !	מעבר בין יישומים פתוחים.

הערה לקבלת מידע על מקשי קיצור מיוחדים הזמינים במחשב שלך, עיין ב-Quick Start Guide (מדריך התחלה מהירה) שמצורף למחשב או עיין בנושא Setup and Specifications (הגדרה ומפרטים) בכתובת www.dell.com/support.

התאמה אישית של המקלדת

באפשרותך להתאים אישית את המקלדת שלך בצורות הבאות:

- לשנות את פרק הזמן לפני שמקשים במקלדת יחזרו כשאתה לוחץ על מקש ומחזיק אותו.
- לשנות את המהירות שבה תווי מקלדת חוזרים על עצמם.
- לשנות את קצב ההבהוב של הסמן
- להתאים אישית צירופי מקשים להזנת שפות

כדי להתאים אישית את המקלדת:

Windows 10 ו- Windows 8.1

1. הקלד **Control Panel** (לוח הבקרה) בתיבת החיפוש.

הערה ב- Windows 10, לחץ או הקש על סמל החיפוש כדי לגשת לתיבת החיפוש. ב- Windows 8.1, גש אל הצ'ארם Search (חיפוש) כדי לגשת לתיבת החיפוש.

2. לחץ על **Control Panel** (לוח הבקרה).

3. אם לוח הבקרה מוצג אצלך לפי Category (קטגוריה), לחץ או הקש על התפריט הנפתח **View by**: (הצג לפי) ובחר **Small icons** (סמלים קטנים) או **Large icons** (סמלים גדולים).

4. לחץ או הקש על **Keyboard** (מקלדת).

5. התאם את הגדרות המקלדת שברצונך לשנות, ולחץ או הקש על **OK** (אישור) כדי לשמור את ההגדרות ולסגור את החלון.

1. לחץ על **Start** (התחל) < **Control Panel** (לוח הבקרה).
2. אם **Control Panel** (לוח הבקרה) מוצג אצלך לפי Category (קטגוריה), לחץ על התפריט הנפתח **View by**: (הצג לפי) ובחר **Small icons** (סמלים קטנים) או **Large icons** (סמלים גדולים).
3. לחץ על **Keyboard** (מקלדת).
4. התאם את הגדרות המקלדת שברצונך לשנות ולחץ על **OK** (אישור) כדי לשמור את ההגדרות ולסגור את החלון.

שימוש במקלדת נומרית במחשב נייד

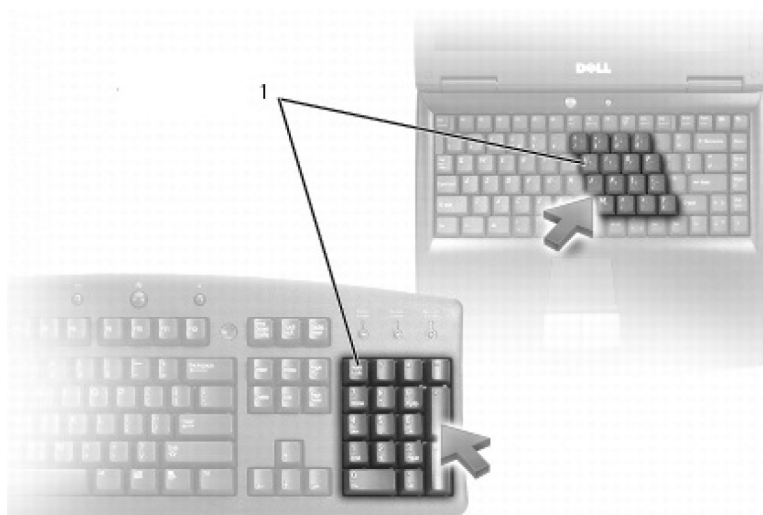

1. מקלדת נומרית
המחשב הנייד שברשותך עשוי להיות מצויד מקלדת נומרית המשולבת במקלדת. לוח המקשים מתאים ללוח מקשים במקלדת מורחבת.

 - כדי להקליד מספר או סימן, לחץ והחזק את **Fn** והקש על המקש הרצוי.
 - כדי לאפשר את המקלדת הנומרית, הקש **Num Lock**. נורית ה-**Num Lock** מציינת שהמקלדת הנומרית מופעלת.
 - לנטרול המקלדת הנומרית, הקש שוב **Num Lock**.







הערה ישנם מחשבים ניידים המצוידים במקלדת נומרית ייעודית.

שימוש במשטח המגע

- השתמש במשטח המגע כדי להזיז את הסמן או לבחור אובייקטים במסך.
- להזזת המצביע, החלק בעדינות את אצבעך על משטח המגע.
 - כדי ללחוץ לחיצה שמאלית או לבחור באובייקט כלשהו, לחץ על הלחצן השמאלי של משטח המגע או הקש פעם אחת על משטח המגע.
 - כדי לבצע לחיצה ימנית על פריט, הקש פעם אחת על הלחצן הימני של משטח המגע.
 - כדי ללחוץ לחיצה כפולה על אובייקט כלשהו, לחץ פעמיים על הלחצן השמאלי של משטח המגע או הקש פעמיים על משטח המגע.
 - כדי לבחור ולהזיז (או לגרור) אובייקט, מקם את הסמן על האובייקט והקש פעמיים במהירות על משטח המגע מבלי להסיר את האצבע ממשטח המגע לאחר ההקשה השנייה; לאחר מכן הזז את האובייקט שנבחר על ידי החלקת האצבע על גבי המשטח.

מחוות במשטח המגע

- הערה** ייתכן שחלק ממחוות משטח המגע לא נתמכות במחשב שלך.
- הערה** ניתן לשנות את ההגדרות של מחוות משטח המגע על-ידי לחיצה כפולה על סמל משטח המגע באזור ההודעות של שולחן העבודה במחשב.
- המחשב שלך עשוי לתמוך במחוות גלילה, זום, סיבוב, רפרוף והפעלה מהירה.

<p>תנועה פנורמית – העבר את המיקוד לאובייקט הנבחר כאשר האובייקט נסתר. הזז שתי אצבעות בכיוון הרצוי, כדי לגלול פנורמית את האובייקט הנבחר.</p>	<p>גלילה</p> 
<p>גלילה אנכית אוטומטית—גלילה למעלה או למטה בחלון הפעיל. הזז שתי אצבעות מעלה או מטה בקצב מהיר כדי להפעיל גלילה אוטומטית אנכית. הקש על משטח המגע כדי להפסיק את הגלילה האוטומטית.</p>	
<p>גלילה אופקית אוטומטית—גלילה שמאלה או ימינה בחלון הפעיל. הזז שתי אצבעות שמאלה או ימינה בקצב מהיר כדי להפעיל גלילה אוטומטית אופקית. הקש על משטח המגע כדי להפסיק את הגלילה האוטומטית.</p>	
<p>גלילה סיבובית למעלה/למטה—גלילה למעלה או למטה. באזור הגלילה האנכית בקצה הימני של משטח המגע, הזז את אצבעך בכיוון השעון כדי לגלול למעלה, ונגד כיוון השעון כדי לגלול למטה.</p>	
<p>גלילה סיבובית שמאלה/ימינה—גלילה שמאלה או ימינה. באזור הגלילה האופקית בקצה התחתון של משטח המגע, הזז את אצבעך בכיוון השעון כדי לגלול ימינה, ונגד כיוון השעון כדי לגלול שמאלה.</p>	
<p>זום באצבע אחת—הגדלה או הקטנה של התצוגה על-ידי הזזת אצבע אחת באזור הזום (בקצה השמאלי של משטח המגע). הזז אצבע למעלה באזור הזום כדי להגדיל את התצוגה.</p>	<p>זום</p> 
<p>הזז אצבע למטה באזור הזום כדי להקטין את התצוגה.</p>	
<p>זום בשתי אצבעות—הגדלה או הקטנה של התצוגה באמצעות שתי אצבעות. הנח שתי אצבעות על מסך המגע והרחק אותן זו מזו כדי להגדיל את התצוגה.</p>	
<p>הנח שתי אצבעות על משטח המגע וקרב אותן זו לזו כדי להקטין את התצוגה.</p>	
<p>פיתול—סיבוב תוכן פעיל בקפיצות של 90 מעלות, באמצעות שתי אצבעות. תוך שמירה על האגודל במקום, הזז את האצבע המורה בתנועת קשת ימינה או שמאלה, כדי לסובב את העצם הנבחר ב-90 מעלות עם או נגד כיוון השעון.</p>	<p>סיבוב</p> 
<p>הקפצת תוכן קדימה או אחורה. הזז שלוש אצבעות במהירות שמאלה או ימינה כדי להקפיץ את התוכן אחורה או קדימה.</p>	<p>הקפצה</p> 
<p>פתח את היישומים המועדפים. הקש בשלוש אצבעות על משטח המגע כדי להפעיל את היישומים המוגדרים מראש. הערה השתמש בהגדרות התצורה של משטח המגע כדי לבחור בהפעלת יישום.</p>	<p>Quick Launch (הפעלה מהירה)</p> 

השימוש במסך המגע

הערה הימנע משימוש במסך המגע בסביבה מאובקת, חמה או לחה.

הערה שינוי פתאומי בטמפרטורה עלול לגרום להתעבות בצדו הפנימי של המסך. ההתעבות לא משפיעה על השימוש הרגיל ונעלמת לאחר שהמחשב מופעל ברציפות במשך 48 שעות לפחות.



אם המחשב או הטאבלט מצוידים בצג מסך מגע, ניתן לגעת במסך כדי לקיים אינטראקציה עם הפריטים, במקום להשתמש בעכבר או במקלדת. כמה מהמשימות הבסיסיות שניתן לבצע באמצעות מסך מגע הן פתיחת קבצים, תיקיות ויישומים, הגדלה והקטנת התצוגה, גלילה, סיבוב תמונות וכדומה. תוכל לבצע את הפעולות שהיית מבצע בדרך כלל באמצעות עכבר, כדוגמת פתיחת קבצים, תיקיות ואפליקציות. גלילה באמצעות פס הגלילה, סגירת חלונות ומזעורם באמצעות הלחצנים שעל החלון וכדומה. ניתן גם להשתמש במקלדת שעל המסך באמצעות מסך המגע.



מחוות מסך מגע

מחוות מסך מגע מאפשרות ביצוע משימות כדוגמת זום, גלילה, סיבוב וכדומה על-ידי החלקת האצבע על התצוגה או נגיעה ברפרוף בתצוגה, וכך משפרות את יכולת השימוש במסך מגע.

הערה כמה מהמחוות האלה ספציפיות ליישום ועשויות שלא לפעול בכל היישומים.

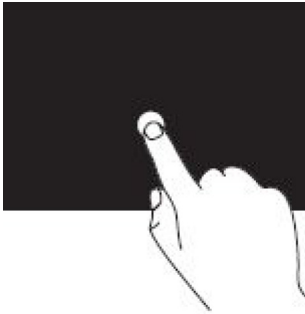
טבלה 5. רשימה של מחוות מסך מגע

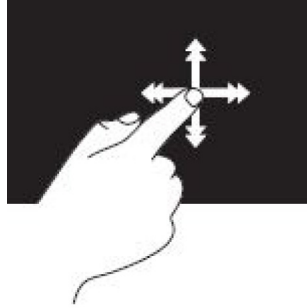
<p>הנח שתי אצבעות על מסך המגע והרחק אותן זו מזו כדי להגדיל את התצוגה.</p>	<p>זום</p> 
<p>הנח שתי אצבעות על מסך המגע וקרב אותן זו לזו כדי להקטין את התצוגה.</p>	
<p>גע בפריט על המסך והחזק אותו כדי לפתוח את תפריט ההקשר.</p>	<p>השתתות</p> 

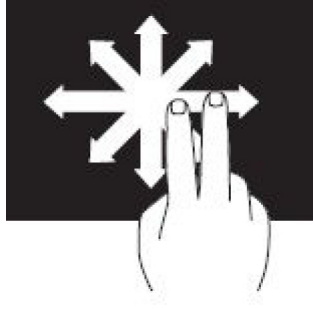
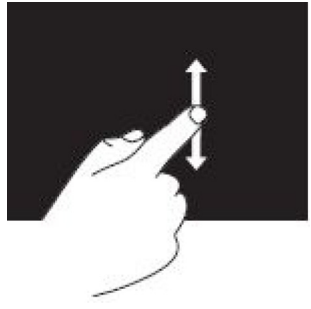
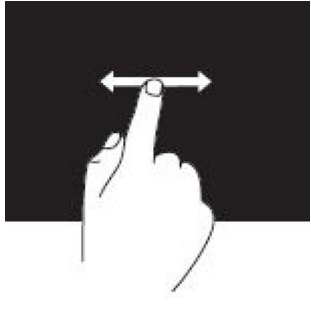
<p>הזז אצבע במהירות בכיוון הרצוי, כדי להפוך את התוכן בחלון הפעיל, כמו דפים בספר.</p> <p>תנועת רפרוף פועלת גם אנכית בעת ניווט בתוכן, כגון תמונות או שירים ברשימת השמעה</p>	<p>הקפצה</p> 
<p>סובב בכיוון השעון — תוך שמירה על אצבע או בוהן במקום, הזז את האצבע האחרת בתנועת קשת ימינה.</p> <p>סובב נגד כיוון השעון — תוך שמירה על אצבע או בוהן במקום, הזז את האצבע האחרת בתנועת קשת שמאלה.</p> <p>ניתן גם לסובב את התוכן הפעיל על-ידי הזזת שתי האצבעות בתנועה סיבובית.</p>	<p>סיבוב</p> 
<p>תנועה פנורמית – העבר את המיקוד לאובייקט הנבחר כאשר האובייקט נסתר.</p> <p>הזז שתי אצבעות בכיוון הרצוי, כדי לגלול פנורמית את האובייקט הנבחר.</p>	<p>גלילה</p> 
<p>גלילה אנכית–גלילה למעלה או למטה בחלון הפעיל.</p> <p>הזז אצבע מעלה או מטה להפעלת גלילה אנכית.</p>	
<p>גלילה אופקית–גלילה ימינה או שמאלה בחלון הפעיל.</p> <p>הזז אצבע ימינה או שמאלה להפעלת גלילה אופקית.</p>	

שימוש ב-Bluetooth

תוכל לחבר (להצמיד) התקני Bluetooth כדוגמת עכברים, מקלדות, אוזניות, טלפונים, טלוויזיה וכדומה. לקבלת פרטים על הצמדת ההתקן עם המחשב, ראה תיעוד ההתקן.

הערה ודא שבמחשב מותקנים מנהלי התקנים של Bluetooth.

התאמת התקן Bluetooth למחשב או לטאבלט

Windows 10

1. אפשר Bluetooth במחשב או בטאבלט ובהתקן שאתה מתאים. במחשב נייד של Dell, הפעל אלחוט כדי לאפשר Bluetooth.
הערה לקבלת מידע נוסף על הפעלת Bluetooth בהתקן, עיין בתיעוד שמצורף להתקן.
2. החלק פנימה מהקצה הימני של הצג, כדי לפתוח את **Action Center** (מרכז הפעולות).
3. לחץ והחזק את **Bluetooth** והקש על **Go to settings** (עבור להגדרות).
4. ברשימת ההתקנים, הקש על ההתקן שברצונך להתאים והקש על **הערה** אם ההתקן לא מופיע ברשימה, ודא שההתקן ניתן לזיהוי.
5. פעל לפי ההוראות שיוצגו במסך כדי להשלים את תהליך השייך.
הערה ייתכן שיוצג קוד סיסמה במחשב או בטאבלט שלך ובהתקן. הודעה המאשרת את הצמדת ההתקן תופיע לאחר שההצמדה הושלמה.

Windows 8.1

1. אפשר Bluetooth במחשב או בטאבלט ובהתקן שאתה מתאים.
במחשב נייד של Dell, הפעל אלחוט כדי לאפשר Bluetooth.
הערה לקבלת מידע נוסף על הפעלת Bluetooth בהתקן, עיין בתיעוד שמצורף להתקן.
2. לחץ לחיצה ימנית על סמל Bluetooth באזור ההודעות של שורת המשימות ולחץ או הקש על **Add a Device** (הוסף התקן).
הערה אם אינך מצליח לאתר את סמל Bluetooth, לחץ או הקש על החץ שלייד אזור ההודעות.
3. בחלון **Add a device** (הוסף התקן), בחר בהתקן ולחץ או הקש על **Next** (הבא).
הערה אם ההתקן לא מופיע ברשימה, ודא שההתקן ניתן לזיהוי.
4. פעל לפי ההוראות שיוצגו במסך כדי להשלים את תהליך השייך.
הערה ייתכן שיוצג קוד סיסמה במחשב או בטאבלט שלך ובהתקן.
תופיע הודעה המאשרת את התאמת ההתקן ומציינת שההתאמה הושלמה.

Windows 7

1. אפשר Bluetooth במחשב או בטאבלט ובהתקן שאתה מתאים. במחשב נייד של Dell, הפעל אלחוט כדי לאפשר Bluetooth.
הערה לקבלת מידע נוסף על הפעלת Bluetooth בהתקן, עיין בתיעוד שמצורף להתקן.
2. לחץ על **Control Panel > Start** (התחל > לוח הבקרה).
3. בתיבת החיפוש של **לוח הבקרה**, הקלד **Bluetooth** ולאחר מכן לחץ על **Change Bluetooth settings** (שנה הגדרות Bluetooth).
4. כדי שהתקנים שבהם מופעל Bluetooth יוכלו לזהות את המחשב שלך, בחר בתיבת הסימון **Allow Bluetooth devices to find this computer** (אפשר להתקני Bluetooth לאתר מחשב זה).

שימוש במצלמת האינטרנט

אם המחשב או הצג מצוידים במצלמת אינטרנט מוכללת, מנהלי ההתקנים יותקנו ויוגדרו במפעל. מצלמת האינטרנט מופעלת באופן אוטומטי כאשר אתה מתחיל שיחת וידאו או יישום לכידת וידאו.

תוכל גם להפעיל את Dell Webcam Central (רק ב-7 Windows) כדי ללכוד תמונות סטילס ווידאו באמצעות מצלמת האינטרנט.

צילום תמונת סטילס

1. פתח את **Dell Webcam Central** (מרכז השליטה במצלמת האינטרנט של Dell).
 2. לחץ או הקש על הכרטיסייה **Snap Photos** (צלם תמונות).
 3. לחץ או הקש על סמל המצלמה כדי ללכוד תמונת סטילס.
- הערה** כדי לקבוע את התצורה של אפשרויות כגון גודל התמונה, טיימר עצמי, לכידת תמונות ברצף, תבנית תמונה וכדומה, לחץ או הקש על חץ הרשימה הנפתחת שליד סמל המצלמה.

הקלטת וידאו

1. פתח את **Dell Webcam Central** (מרכז השליטה במצלמת האינטרנט של Dell).
 2. לחץ או הקש על הכרטיסייה **Record Videos** (הקלט קטעי וידאו).
 3. לחץ או הקש על סמל ההקלטה כדי להתחיל להקליט קטע וידאו.
 4. לאחר סיום הקלטת קטע הווידאו, לחץ או הקש שוב על סמל ההקלטה כדי לעצור את ההקלטה.
- הערה** כדי לקבוע את התצורה של אפשרויות כגון גודל קטע הווידאו, טיימר עצמי, צילום מואץ, איכות וידאו וכדומה, לחץ או הקש על חץ הרשימה הנפתחת שליד סמל ההקלטה.

בחירת המצלמה והמיקרופון

- אם המחשב מצויד במספר מצלמות אינטרנט או מיקרופונים (מוכללים או חיצוניים), תוכל לבחור במצלמת האינטרנט ובמיקרופון הרצויים באמצעות Dell Webcam Central.
1. פתח את **Dell Webcam Central** (מרכז השליטה במצלמת האינטרנט של Dell).
 2. לחץ או הקש על חץ הרשימה הנפתחת ליד סמל המצלמה בפניה השמאלית התחתונה של החלון.
 3. לחץ או הקש על המצלמה הרצויה.
 4. לחץ או הקש על הכרטיסייה **Record Videos** (הקלט קטעי וידאו).
 5. לחץ או הקש על חץ הרשימה הנפתחת ליד סמל המיקרופון מתחת לאזור התצוגה המקדימה.
 6. לחץ או הקש על המיקרופון הרצוי.

יציאות ומחברים













שמע

מחברי שמע מאפשרים לך לחבר רמקולים, אזניות, מיקרופונים, מערכות שמע, מגברים או טלוויזיות לפלט השמע.

הערה ייתכן שהמחשב שלך לא יתמוך בכל יציאות השמע. לקבלת מידע על היציאות הזמינות במחשב או במחשב הלוח, עיין ב-Quick Start Guide (מדריך התחלה מהירה) שמצורף למחשב או עיין בנושא Setup and Specifications (הגדרה ומפרטים) בכתובת www.dell.com/support.

סוגי יציאות שמע

טבלה 6. סוגי יציאות שמע

<p>Headphone port (יציאת אוזניות) — חבר אוזניות, רמקול עם מקור חשמל או מערכת שמע.</p>	
<p>Microphone port (יציאת מיקרופון) — חבר מיקרופון חיצוני לקבלת קלט קול או צליל.</p>	 
<p>Line-in (קו-כניסה) — חבר התקן הקלטה/השמעה, כגון רשמקול, נגן תקליטורים או מכשיר וידיאו.</p>	  (קו-כניסה)
<p>Line-out (קו-יציאה) — חבר אוזניות או רמקולים המצוידים במגבר מובנה.</p>	  (קו-יציאה)
<p>Rear-surround out port (יציאת סראונד אחורי) — חבר רמקולים עם יכולת ריבוי ערוצים.</p>	  (יציאת סראונד אחורי)
<p>Center/LFE surround out (יציאת סראונד מרכזי/LFE) — חבר סאב-וופר יחיד. הערה ערוץ שמע ה-LFE (אפקטים בתדר נמוך), שנמצא בסכמות שמע של צליל סראונד דיגיטלי, נושא רק מידע בתדר נמוך של 80 הרץ ומטה. ערוץ ה-LFE מאפשר לסאב-וופר להפיק צלילי באס נמוכים ביותר. במערכות שאינן משתמשות בסאב-וופרים ניתן להעביר את מידע ה-LFE לרמקולים הראשיים, בהגדרת צליל הסראונד.</p>	  (יציאת סראונד מרכזי)
<p>Side-surround sound port (יציאת צליל סראונד צדי) — חבר רמקול ימני/שמאלי.</p>	 

טבלה 6. סוגי יציאות שמע (המשך)

<p>RCA S/PDIF port (יציאת RCA S/PDIF) — מעבירה שמע דיגיטלי ללא צורך בהמרה משמע אנלוגי.</p>	 <p>(יציאת סראונד צד')</p>
<p>Optical S/PDIF port (יציאת S/PDIF אופטית) — מעבירה שמע דיגיטלי באמצעות אותות אופטיים, ללא צורך בהמרה משמע אנלוגי.</p>	

USB

אפיק טורי אוניברסלי (USB) מאפשר לך לחבר ציוד היקפי למחשב או למחשב לוח. ציוד היקפי זה כולל את העכבר, המקלדת, המדפסת, הכוננים החיצוניים, המצלמות, הטלפונים ועוד.

יציאת USB יכולה לשמש להעברת נתונים בין המחשב שלך וההתקן וגם לטעינת התקנים נתמכים. לקבלת מידע נוסף, עיין בתיעוד המצורף להתקן שלך. קיימים מחשבים המצוידים גם ביציאות USB אשר משולבת בהן תכונת PowerShare, המאפשרת לך לטעון את התקני ה-USB שלך אפילו כאשר המחשב כבוי.

נוסף על כך, USB תומך בהתקנות הכנס-הפעל וכן בהחלפה חמה.

- **Plug-and-Play (הכנס-הפעל)** - מאפשר למחשב לזהות התקן ולקבוע את תצורתו באופן אוטומטי.
- **Hot swapping (החלפה חמה)** - מאפשרת להוציא ולחבר התקני USB מבלי להפעיל מחדש את המחשב.

יציאות USB

טבלה 7. סוגי יציאות USB

<p>יציאת ה-USB הסטנדרטי קיימת ברוב המחשבים הניידים והשולחניים. רוב התקני ה-USB מתחברים למחשב באמצעות יציאה זו.</p>	<p>USB סטנדרטי</p>
<p>יציאת מיני-USB משמשת בהתקנים אלקטרוניים קטנים כמו מצלמות, התקני אחסון חיצוניים, מחשבי לוח וכן הלאה.</p>	<p>מיני-USB</p>
<p>יציאת מיקרו-USB קטנה יותר מיציאת מיני-USB ומשמשת בטלפונים, מחשבי לוח, אוזניות אלחוטיות ומכשירים אלקטרוניים קטנים אחרים.</p>	<p>מיקרו-USB</p>
<p>יציאת USB עם אספקת חשמל משתמשת במחבר משוכלל יותר מאשר USB סטנדרטי. למעשה, יש לה שני מחברים בכבל יחיד, האחד מיועד לתקע USB סטנדרטי, והשני מיועד לאספקת חשמל. הדבר מאפשר חיבור התקנים בעלי צריכת חשמל גבוהה יותר, מבלי להשתמש בספק זרם חיצוני. חיבור זה משמש בציוד קמעוני, כגון קורא ברקוד ומדפסות להדפסת קבלות.</p>	<p>USB עם אספקת חשמל</p>

תקני USB

טבלה 8. תקני USB

<p>תקן זה מכונה גם SuperSpeed USB+. יציאה זו תומכת בציוד היקפי, כגון התקני אחסון, מדפסות וכן הלאה. מספקת מהירויות העברת נתונים של עד 10 Gbps. תוכל למצוא אותו עם חיבורי USB מסוג C והוא כולל אפשרויות דור 1 בנוסף לאפשרות DisplayPort דרך יציאת וידיאו מסוג USB.</p>	<p>USB x3.1 מדור 2</p>
<p>תקן זה מכונה גם SuperSpeed USB. יציאה זו תומכת בציוד היקפי, כגון התקני אחסון, מדפסות וכן הלאה. מספקת מהירויות העברת נתונים של עד 5 Gbps. מערכות עם יציאות USB 3.0 מדור קודם הן כעת עם יציאות USB 3.1 דור 1.</p>	<p>USB 3.1 מדור 1</p>
<p>התקן זה מכונה גם Hi-Speed USB (במהירות גבוהה). תקן זה מספק רוחב פס נוסף ליישומי מולטימדיה ואחסון. USB 2.0 תומך בהעברת נתונים במהירות של עד 480 Mbps.</p>	<p>USB 2.0</p>
<p>תקן USB מדור קודם תומך במהירות העברת נתונים עד 11 מגה-סיביות לשנייה.</p>	<p>USB 1.x</p>
<p>תכונת USB PowerShare מאפשרת טעינת התקני USB כאשר המחשב מופעל, כבוי או במצב שינה. הסמל  מצביע על כך שיציאת ה-USB תומכת בתכונת PowerShare.</p>	<p>USB PowerShare</p>

טבלה 8. תקני USB (המשך)

<p>הערה התקני USB מסוימים עשויים שלא להיטען כאשר המחשב כבוי או במצב שינה. במקרים אלה, הפעל את המחשב כדי לטעון את ההתקן.</p> <p>הערה אם תכבה את המחשב בעת טעינת התקן USB, טעינת ההתקן עלולה להיפסק. כדי להמשיך בטעינה, נתק את ההתקן וחבר אותו שוב.</p> <p>הערה במחשבים ניידים, תכונת PowerShare עוצרת את טעינת ההתקן כאשר אחוז טעינת סוללת המחשב הנייד מגיע ל-10%. תוכל לשנות את הגדרותיה של תכונה זו באמצעות התוכנית להגדרת ה-BIOS.</p>	
<p>בהתאם להתקן שלך, יציאה זו יכולה לתמוך ב-USB 3.1, בתצוגה דרך USB-C ובהתקני Thunderbolt 3. לקבלת מידע נוסף, עיין בתיעוד שמצורף להתקן שלך.</p>	USB-C
<p>ליציאה זו ניתן לחבר התקני USB 3.1 מדור 2, USB 3.1 מדור 1, DisplayPort ו-Thunderbolt. היא מאפשרת להתחבר לצג חיצוני באמצעות פלאגים. מספקת קצבי העברת נתונים של עד 40 Gbps.</p>	יציאת Thunderbolt 3 (USB-C)
<p>Debug Port (יציאת איתור באגים) — מאפשרת למשתמש להפעיל את יציאות USB 3.0 במצב USB 2.0 באופן זמני לצורך פתרון בעיות וכאשר מערכת ההפעלה מותקנת מחדש באמצעות כונן אופטי USB או באמצעות כונן הבזק (flash drive).</p>	יציאת איתור באגים

eSATA

חיבור eSATA מאפשר לך לחבר למחשב התקני אחסון חיצוניים, כדוגמת כוננים קשיחים וכוננים אופטיים. חיבור זה מספק את אותו רוחב הפס שמספקות יציאות SATA פנימיות.

המחשב עשוי להיות מצויד ביציאת eSATA נפרדת או ביציאה משולבת של eSATA/USB.

(VGA) Visual Graphics Array

ממשק מערך גרפי (VGA) מאפשר לך להתחבר לצגים, מקרנים וכדומה.

ניתן להתחבר ליציאת HDMI או DVI באמצעות מתאמי VGA ל-HDMI או VGA ל-DVI, בהתאמה.

ממשק חזותי דיגיטלי (DVI)

ממשק חזותי דיגיטלי (DVI) מאפשר לך לחבר את המחשב לצגים כגון מסכים דקים, מקרנים וכדומה.

ישנם שלושה סוגי חיבורים של DVI:

- **DVI-D (DVI-Digital)** - מעביר אותות-וידאו דיגיטלי בין כרטיס המסך והצג דיגיטלי. חיבור זה מספק פלט וידאו מהיר ובאיכות גבוהה.
- **DVI-A (DVI-Analog)** - מעביר אותות-וידאו אנלוגי לצג אנלוגי, כגון צג CRT או צג LCD אנלוגי.
- **DVI-I (DVI-Integrated)** - הוא מחבר משולב שיכול להעביר אות דיגיטלי או אנלוגי. יציאה זו גמישה יותר, מאחר שניתן להשתמש בה הן בחיבורים דיגיטליים והן באנלוגיים.

DisplayPort

יציאת DisplayPort מספקת חיבור דיגיטלי בין המחשב שלך והתקנים דיגיטליים כדוגמת צגים, מקרנים וכדומה. יציאה זו תומכת גם באותות וידאו וגם באותות שמע. יציאת DisplayPort תוכננה במיוחד לשימוש עם צגי מחשב.

Mini DisplayPort

Mini-DisplayPort היא גרסה קטנה יותר של DisplayPort.

הערה DisplayPort ו-Mini-DisplayPort תואמות זו לזו, אך גודל היציאות והמחברים שונה. אם גודל היציאות שונה, היעזר בממיר.

יתרונותיה של יציאת DisplayPort

- תמיכה ברזולוציות גבוהות ובקצבי רענון גבוהים
- תמיכה בתעבורה תלת-מימדית
- תמיכה בהתקני תצוגה מרובים בו-זמנית
- תמיכה ב-HDCP (High-bandwidth Digital Content Protection) הגנה על תוכן דיגיטלי ברוחב פס גבוה
- תמיכה במתאמי הכנס-הפעל שמאפשרים חיבור תצוגות באמצעות תקני חיבור ישנים יותר, כדוגמת HDMI, DVI ו-VGA.
- כבלי DisplayPort יכולים להגיע לאורך של עד 15 מטר (49.21 רגל) ללא צורך במגברי אותות.

HDMI

יציאת High Definition Multimedia Interface (HDMI) או ממשק מולטימדיה ברזולוציה גבוהה) מספקת חיבור דיגיטלי בין המחשב, התקני תצוגה והתקני מולטימדיה אחרים. יציאה זו תומכת גם באותות וידיאו וגם באותות שמע.

יציאות HDMI זמינות ונפוצות במחשבים, טלוויזיות, ממירי טלוויזיות, נגני DVD ו-Blu-ray, קונסולות משחק וכדומה.

יתרונותיה של יציאת HDMI

- תמיכה ברזולוציות גבוהות ובקצבי רענון גבוהים
- תמיכה בתעבורה תלת-מימדית
- תמיכה ב-HDCP
- זמין ברוב המחשבים והתקני-המולטימדיה לצרכן
- מאפשר התקנת חיבור-שמע בלבד, חיבור-וידיאו בלבד או חיבור שמע ווידיאו משולב
- תואם לתצוגות בפיקסלציה קבועה כדוגמת מסכי LCD, בצגי פלזמה ובמקרנים

יציאת Mini HDMI

יציאת Mini HDMI מספקת חיבור דיגיטלי בין המחשב והתקנים ניידים, כדוגמת טלפונים חכמים, מחשבים נישאים וכדומה.

יציאת Micro HDMI

יציאת Micro HDMI מספקת חיבור דיגיטלי בין המחשב והתקנים ניידים, כדוגמת טלפונים חכמים, מחשבים נישאים וכדומה. מחבר זה דומה למחבר ה-micro-USB הממוקם ברוב הטלפונים החכמים.

SPDIF

יציאת S/PDIF היא היציאה הסטנדרטית להעברת שמע בפורמט דיגיטלי. ניתן להשתמש ב-S/PDIF כדי להתחבר להתקני שמע כדוגמת כרטיסי קול, רמקולים, מערכות קולנוע ביתי, טלוויזיות וכדומה. יציאה זו תומכת בשמע 5.1.

ישנם שני סוגים של חיבורי S/PDIF:

- **אופטי** - שימוש בכבל אופטי עם מחברי TOSLINK
- **קואקסיאלי** - שימוש בכבל קואקסיאלי עם מחבר RCA

תוכנה ויישומים

Absolute

Absolute מספק פתרונות אבטחה קבועה של נקודות קצה וניהול סיכונים נתונים למחשבים, לטאבלטים ולטלפונים חכמים. טכנולוגיית Persistence מאפשרת לך לבצע הערכת סיכונים בעקביות, להבטיח מחזור חיים מלא של כל התקן ולהגיב באופן יזום לתקריות אבטחה.

הערה | i: Persistence ייתכן שלא בכל המחשבים תהיה תמיכה בטכנולוגיית Persistence.

קבלת עזרה עבור Absolute

חברת Dell מספקת עזרה עבור טכנולוגיית Persistence באמצעות Absolute Software. ניתן ליצור קשר עם Absolute Software לקבלת עזרה בנושאי התקנה, תצורה, שימוש ופתרון בעיות.

כדי ליצור קשר עם Absolute Software, בקר באתר האינטרנט של Absolute Software בכתובת www.absolute.com או שלח דוא"ל לכתובת techsupport@absolute.com.

Dell SupportAssist של Dell

SupportAssist מספק מידע אודות המוצר, הדגם, הודעות הסיכון, תג השירות, קוד השירות המהיר ופרטי האחריות. חלק מהתכונות הכלולות:

- **Notifications (הודעות)** - שליחת הודעות בנוגע לתקינות הכללית של המערכת, והצעת אפשרויות לעזרה עצמית על מנת לפתור בעיות.
- מצב **Checkup (בדיקה)** - מספקת מידע, כלים ותוכניות עזר בנושא אבחון כדי לזהות ולתקן בעיות במערכת.
- **System Info (מידע על המערכת)** - מספקת מידע מלא אודות תוכנת המערכת ותצורת החומרה.
- **Support (תמיכה)** - מספקת מידע על תמיכת מוצר, כגון: אפשרויות ליצירת קשר, מדריכים, פורומים ועוד. הקישורים והמשאבים הבאים של Dell זמינים בסעיף 'תמיכה'

הורדת Dell SupportAssist

SupportAssist כבר מותקן בכל המחשבים והטאבלטים החדשים של Dell. כדי להתקין מחדש את SupportAssist, הורד את היישום והפעל את תוכנת ההתקנה.

גישה אל SupportAssist

- **Windows 10** - לחץ או הקש על הסמל **Dell Help & Support** (עזרה ותמיכה של Dell) במסך התחל.
- **Windows 8.1** - לחץ או הקש על הסמל **My Dell** במסך 'התחל'.
- **Windows 7** - לחץ על התחל < כל התוכניות > **My Dell** > **My Dell** > **Dell**.

בדיקת המחשב

הערה | i: PC checkup (בדיקת המחשב) זמינה בדגמים נבחרים בלבד.

- השתמש ב-PC Checkup (בדיקת המחשב) כדי לבדוק את השימוש בכונן הקשיח, להפעיל אבחון חומרה ולעקוב אחר השינויים שנערכו במחשב שלך.
- **Drive Space Manager** (מנהל שטח הכונן) — נהל את הכונן הקשיח על ידי הצגת חזותית של השטח שאותו מנצל כל סוג קובץ.
 - **Performance and Configuration History** (היסטוריית ביצועים ותצורה) — עקוב אחר אירועי מערכת ואחר השינויים שבוצעו בה במשך הזמן. תוכנית שירות זו מציגה את כל סריקות החומרה, הבדיקות, שינויי המערכת, אירועים קריטיים ונקודות שחזור המערכת.
 - **Detailed System Information** (מידע מפורט על המערכת) — הצג מידע מפורט על תצורות החומרה ומערכת ההפעלה; קבל גישה לעותקים של הסכמי השירות, פרטי האחריות ואפשרויות חידוש האחריות.
 - **Get Help** (קבל עזרה) — הצג את אפשרויות התמיכה הטכנית של Dell, תמיכת לקוחות, סיורים והדרכה, כלים מקוונים, מדריכי שירות, מידע על אחריות, שאלות נפוצות וכדומה.
 - **Backup and Recovery** (גיבוי ושחזור) — קבל גישה אל כלי שחזור מערכת המאפשרים:
 - ליצור קובץ Dell Factory Image Restore (קובץ תמונת כונן) לשחזור המחשב במועד מאוחר יותר.

- ליצור מדיה לגיבוי ושחזור.
- **System Performance Improvement Offers** (הצעות לשיפור ביצועי המערכת) – רכוש פתרונות תוכנה וחומרה שמסייעים לשפר את ביצועי המערכת.

Quickset

Quickset היא חבילה של יישומי תוכנה המשפרים את הפונקציונליות של מחשב ה-Dell שלך. חבילה זו מספקת גישה קלה למספר פונקציות אשר היו בדרך כלל דורשות מספר שלבים. כמה מהתכונות שתוכל לגשת אליהן באמצעות Dell Quickset כוללות:

- הגדרת מקש קיצור לשימוש אלחוטי.
- ביטול או הפעלה של טעינת הסוללה.
- שינוי אופן הפעולה של מקש Fn.

הערה | i ייתכן שלא בכל המחשבים תהיה תמיכה ב-Quickset.

התקנת Quickset

תוכנת Quickset מותקנת מראש במחשב Dell חדש. אם עליך להתקין מחדש את QuickSet, הורד אותו מאתר התמיכה של Dell, בכתובת www.dell.com/support.

הערה | i אם תשחזר את המחשב באמצעות PC Restore או יישום דומה, גם Quickset ישוחזר.

יישומי NVIDIA 3D

היישום NVIDIA 3DTV Play המותקן במחשב יאפשר לך לשחק משחקי תלת-מימד, לצפות בסרטי תלת-מימד ב-Blu-ray 3D ולהציג תמונות תלת-מימדיות. יישום זה תומך באותם משחקים כמו NVIDIA 3D Vision. לרשימה של משחקי תלת-מימד נתמכים, ראה www.nvidia.com.

הערה | i לפרטים נוספים על יישום זה, עיין בתמיכה של NVIDIA.

הערה | i היישום NVIDIA 3D אינו זמין בכל המחשבים.

לשחק משחקים בתלת-מימד

1. הפעל את המשחק במצב מסך מלא.

2. אם מופיעה הודעה שאומרת כי המצב הנוכחי אינו תואם HDMI 1.4, הגדר את הרזולוציה של המשחק ל-1280 x 720 (720p) במצב תלת-מימד ב-HD.

קיצורי מקשים

להלן כמה מקיצורי המקלדת הזמינים עבור משחק בתלת-מימד

טבלה 9. קיצורי מקשים עבור משחקי תלת-מימד

מקשים	תיאור	פונקציה
<Ctrl><t>	מציג/מסתיר אפקטים סטריאוסקופיים בתלת-מימד	מפעיל ומכבה משחקים במצב 3DTV. הערה i גם אם אפשרות המשחק עלולים להיפגע בעת הפעלת מצב HD 3D, גם אם אפשרות המשחק במצב 3DTV מבוטלת. כדי להגיע לביצועים מיטביים, בחר במצב HD או DS כאשר מצב 3DTV מנוטרל.
<Ctrl><F4>	הגבר את העומק התלת-מימדי	מגביר את עומק התלת-מימד במשחק הנוכחי.
<Ctrl><F3>	מפחית את העומק התלת-מימדי	מפחית את עומק התלת-מימד במשחק הנוכחי.
<Ctrl><F11>		לכידת תמונת מסך בתלת-מימד של המשחק הנוכחי ושמירת הקובץ בתיקייה בתוך התיקייה Documents (מסמכים). כדי להציג את הקובץ, הפעל את תוכנת NVIDIA 3d Photo Viewer.

טבלה 9. קיצורי מקשים עבור משחקי תלת-ממד (המשך)

מקשים	תיאור	פונקציה
<Ctrl><Alt><Insert>	מציג/מסתיר הודעות תאימות במהלך המשחק	מציג את ההגדרות המומלצות על ידי NVIDIA עבור המשחק הנוכחי.
<Ctrl><F6>	הגברת ההתכנסות	הזזת אובייקטים כלפיך; התכנסות מרבית מציבה את כל האובייקטים בחזית הסצינה בשטח שלך; משמשת גם למיקום כוונת הלייזר.
<Ctrl><F5>	הפחתת ההתכנסות	מרחיק עצמים ממך; ההתכנסות המזערית מעמידה את כל העצמים מאחורי הסצנה, בשטח שלך; משמש גם למיקום כוונת הלייזר.

 **הערה** לקבלת מידע נוסף, עיין בקובץ העזרה של יישום NVIDIA.

שחזור מערכת ההפעלה

אפשרויות שחזור מערכת

התראה שימוש באפשרות Dell Factory Image Restore (שחזור תמונה למצב שבו נשלח המחשב מהמפעל) או בדיסקי Operating System (מערכת ההפעלה) מביא למחיקה לצמיתות של כל הקבצים מהמחשב. במידת האפשר, בצע גיבוי של קובצי הנתונים לפני שימוש באפשרויות אלה.

ניתן לשחזר את מערכת ההפעלה שבמחשב באמצעות כל אחת מהאפשרויות הבאות:

טבלה 10. אפשרויות שחזור מערכת

אפשרות	תיאור
Dell Backup and Recovery	הפעל אפשרות זו כפתרון הראשון לשחזור מערכת ההפעלה.
System reinstall discs	הפעל דיסקים אלה כאשר כשל במערכת ההפעלה מונע שימוש ב-Dell Backup and Recovery או בעת התקנת Windows על כונן קשיח חדש או חלופי.
System Restore	הפעל אפשרות זו כדי להחזיר את התצורה של מערכת ההפעלה שלך למצב מוקדם יותר, מבלי להשפיע על הקבצים שלך.
Dell Factory Image Restore	הפעל אפשרות זו כפיתרון האחרון לשחזור מערכת ההפעלה. הפעלת שיטה זו מוחקת את כל הקבצים והיישומים אשר שמרת או התקנת במחשב.

Dell Backup and Recovery (מערכת הגיבוי והשחזור של Dell)







למערכת הגיבוי והשחזור של Dell יש שתי גרסאות:

- Dell Backup and Recovery Basic (מנהל גיבוי ושחזור בסיסי)
- Dell Backup and Recovery Premium (מנהל גיבוי ושחזור פרמיום)

טבלה 11. Dell Backup and Recovery basic (מנהל גיבוי ושחזור בסיסי)

תכונות	Basic (בסיסי)	Premium (שירות בתשלום)
שחזור תוכנת המערכת שברשותך למצב המקורי	✓	✓
גיבוי קבצים ידני	✓	✓
שחזור קבצים מהגיבוי	✓	✓
גיבוי קבצים מתמשך כדי למזער אובדן נתונים	✗	✓

טבלה 11. Dell Backup and Recovery basic (מנהל גיבוי ושחזור בסיסי) (המשך)

תכונות	Basic (בסיסי)	Premium (שירות בתשלום)
יצירת גיבוי מערכת מלא, כולל יישומים והגדרות		
מיזוג מספר גיבויים ושליחת גיבויים ישנים לארכיון		
גיבוי ושחזור קבצים על פי סוג קובץ		

Dell Backup and Recovery Basic (מנהל גיבוי ושחזור בסיסי)

הפעלת Dell Backup and Recovery (מערכת הגיבוי והשחזור של Dell)

Windows 10

1. לחץ על **Start** (התחל), הקלד **Backup** בתיבת החיפוש.
2. לחץ על הסמל **Dell Backup and Recovery** ובצע את ההוראות שעל המסך.

Windows 8

1. הפעל את Search Charm (הצ'ארם 'חיפוש').
2. לחץ או הקש על **Apps** (יישומים) והקלד **Dell Backup and Recovery** בתיבת החיפוש.
3. לחץ או הקש על **Dell Backup and Recovery** ברשימת תוצאות החיפוש ובצע את ההוראות שעל המסך.

יצירת דיסקים להתקנה מחדש של המערכת

1. הפעל את **Dell Backup and Recovery**.
2. לחץ או הקש על האריח **Factory Recovery Media**.
3. בצע את ההוראות שעל המסך.

שחזור המחשב

1. הפעל את **Dell Backup and Recovery**.
2. לחץ או הקש על האריח **Recovery**.
3. לחץ או הקש על **System Recovery**.
4. לחץ או הקש על **Yes, Continue**.
5. בצע את ההוראות שעל המסך.

Dell Backup and Recovery premium

התראה על אף שניתנת לך אפשרות לשמר את הקבצים האישיים שלך במהלך תהליך השחזור, מומלץ שתגבה את הקבצים האישיים על כונן או על דיסק נפרד לפני השימוש באפשרות השחזור.

הערה אם הזמנת את תוכנת Dell Backup and Recovery Premium עם המחשב שלך באמצעות היישום Digital Delivery, עליך להוריד תחילה את Dell Backup and Recovery Basic כדי לקבל את האפשרות Dell Backup and Recovery Premium.

שדרוג ל-Dell Backup and Recovery premium

1. הפעל את **Dell Backup and Recovery** (מערכת הגיבוי והשחזור של Dell).
2. לחץ או הקש על האריח **Backup** (גיבוי) ובחר באפשרות **Data Backup** (גיבוי נתונים).
3. לחץ או הקש על **Upgrade to Dell Backup and Recovery Premium** (שדרג ל-Dell Backup and Recovery Premium).

שחזור נתונים מגיבוי מערכת

1. הפעל את **Dell Backup and Recovery**.
2. לחץ או הקש על האריח **Backup** ובחר ב-**System Backup**.
3. בצע את ההוראות שעל המסך.

שחזור קבצים או תיקיות מסוימות מתוך גיבוי מערכת מלא

1. הפעל את **Dell Backup and Recovery**.
2. לחץ או הקש על האריח **Recovery** ולאחר מכן בחר ב-**Data Recovery**.
3. לחץ או הקש על **Yes, Continue**.
4. בצע את ההוראות שעל המסך.

שחזור קבצים או תיקיות מסוימות מתוך גיבוי קבצים ותיקיות

1. הפעל את **Dell Backup and Recovery**.
2. לחץ או הקש על האריח **Recovery** ולאחר מכן בחר **Recover your Data**.
3. לחץ או הקש על **Browse**, בחר את הקבצים ואת התיקיות שלך, ולאחר מכן בחר **OK**.
4. לחץ או הקש על **Restore Now**.
5. בצע את ההוראות שעל המסך.

ביצוע גיבוי מלא של המערכת

1. הפעל את **Dell Backup and Recovery** (מערכת הגיבוי והשחזור של Dell).
2. לחץ או הקש על האריח **Backup** (גיבוי) ולאחר מכן בחר באפשרות **System Recovery** (שחזור מערכת).
3. לחץ או הקש על **Backup Now** (גבה כעת).
4. בצע את ההוראות המופיעות על המסך.

Dell Factory Image Restore (שחזור תמונה למצב שבו נשלח המחשב מהמפעל)

התראה שימוש באפשרות **Dell Factory Image Restore** מביא להסרה לצמיתות של כל התוכניות או מנהלי ההתקנים שהותקנו לאחר קבלת המחשב. הכן מדיה לגיבוי עם היישומים שעליך להתקין מחדש במחשב, לפני השימוש ב- **Dell Factory Image Restore**.

הערה ייתכן ש-Dell Factory Image Restore לא יהיה זמין בארצות מסוימות או במחשבים מסוימים.

השתמש ב- **Dell Factory Image Restore** רק כאמצעי אחרון לשחזור מערכת ההפעלה. אפשרות זו משחזרת את הכונן הקשיח למצב הפעולה שבו היה בעת שהמחשב נשלח אליך. כל תוכנית או קובץ שנוספו לאחר שקיבלת את המחשב – כולל קובצי נתונים כדוגמת תמונות, מוזיקה וקטעי וידאו – יימחקו לצמיתות.

הפעלת Dell Factory Image Restore

התראה שימוש ב-Dell Factory Image Restore מוחק לצמיתות את כל הנתונים בכונן הקשיח ומסיר את כל התוכניות או מנהלי ההתקנים שהותקנו לאחר קבלת המחשב. במידת האפשר, בצע גיבוי של כל הנתונים לפני ביצוע שחזור באמצעות Dell Factory Image Restore. הפעל את Dell Factory Image Restore רק אם שיטות שחזור אחרות נכשלו.

לאחר שנכשלו שני נסיונות לאתחל את מערכת ההפעלה, רצף האתחול ינסה באופן אוטומטי להפעיל אפשרויות שחזור מערכת ולבצע תיקון אוטומטי.

הפעלת Dell Factory Image Restore

הערה שימוש ב-Dell Factory Image Restore מוחק לצמיתות את כל הנתונים בכונן הקשיח ומסיר את כל התוכניות או מנהלי ההתקנים שהותקנו לאחר קבלת המחשב. במידת האפשר, בצע גיבוי של כל הנתונים לפני ביצוע שחזור באמצעות Dell Factory Image Restore. השתמש ב-Dell Factory Image Restore רק אם שימוש ב-System Restore לא פתר את הבעיה במערכת ההפעלה.

1. הפעל (או הפעל מחדש) את המחשב.
 2. כאשר מופיע הלוגו של DELL, לחץ F8 מספר פעמים, כדי לגשת לחלון **Advanced Boot Options** (אפשרויות אתחול מתקדמות).
 3. **הערה** אם אתה ממתין זמן רב מדי והסמל של מערכת ההפעלה מופיע, המשך להמתין עד שיופיע שולחן העבודה של Microsoft Windows, ולאחר מכן הפעל מחדש את המחשב ונסה שוב.
 3. בחר באפשרות **Repair Your Computer** (תקן את המחשב).
 - החלון **System Recovery Options** (אפשרויות שחזור מערכת) מופיע.
 4. בחר פריסת מקלדת ולחץ או הקש על **Next** (הבא).
 5. היכנס למחשב מקומי.
 6. בחר באפשרות **Dell Factory Image Restore** או באפשרות **Dell Factory Tools > Dell Factory Image Restore** (בהתאם לתצורת המחשב).
 7. לחץ או הקש על **Next** (הבא).
- כעת יוצג המסך **Confirm Data Deletion** (אישור מחיקת נתונים).

- הערה** אם אינך רוצה להמשיך בהפעלת **Dell Factory Image Restore**, לחץ או הקש על **Cancel** (ביטול).
8. בחר את תיבת הסימון כדי לאשר שברצונך להמשיך בפירמוט הכונן הקשיח ולשחזר את תוכנת המערכת להגדרות היצרן, ולאחר מכן לחץ על **Next** (הבא). תהליך השחזור יתחיל והוא עשוי לארוך 20 דקות או יותר.
 9. בתום פעולת השחזור, לחץ או הקש על **Finish** (סיום) כדי להפעיל מחדש את המחשב.

System Restore (שחזור המערכת)

התראה גבה קובצי נתונים באופן קבוע. מערכת System Restore לא מנטרת ולא משחזרת את קובצי הנתונים שלך.

מערכת System Restore היא כלי של Microsoft Windows, המסייע לך לבטל שינויים שערכת בתוכנה של המחשב, מבלי להשפיע על הקבצים האישיים שלך, כדוגמת מסמכים, צילומים, הודעות דוא"ל וכדומה.

בכל פעם שאתה מתקין תוכנה או מנהל התקנים, המחשב שלך מעדכן את קובצי המערכת של Windows, כדי לתמוך באותם תוכנה או מנהל התקנים חדשים. לעתים, פעולה כזו עלולה לגרום לשגיאות בלתי-צפויות. תוכנת System Restore מסייעת לך להחזיר את קובצי המערכת של Windows למצבם לפני התקנת התוכנה או מנהל התקנים.

System Restore (שחזור המערכת) יוצר ושומר נקודות שחזור במרווחי זמן קבועים. תוכל להפעיל נקודות שחזור (או ליצור נקודות שחזור משלך) כדי לשחזר את קובצי המערכת של המחשב שלך למצב קודם.

הפעל את שחזור המערכת אם שינויים בחומרה, תוכנות, מנהלי התקנים או הגדרות מערכת אחרות השאירו את המחשב במצב הפעלה לא רצוי.

הערה אם חומרה חדשה שהותקנה לאחרונה עלולה להיות הגורם, הסר או נתק את החומרה, ולאחר מכן נסה שחזור מערכת.

הערה שחזור המערכת אינו מגבה קבצים אישיים, ולכן אינו יכול לשחזר את הקבצים האישיים שלך שנמחקו או נפגמו.

Windows 10

השימוש בשחזור המערכת

1. לחץ לחיצה ימנית על הלחצן 'התחל' (או לחץ והחזק אותו), ולאחר מכן בחר באפשרות **לוח הבקרה**.

2. הקלד שזז ו ר בתיבת החיפוש.
3. לחץ או הקש על **שחזור**.
4. לחץ או הקש על **פתח את שחזור המערכת**.
5. לחץ או הקש על **הבא** ובצע את ההוראות המופיעות במסך.

ביטול שחזור המערכת האחרון

1. לחץ לחיצה ימנית על הלחצן 'התחל' (או לחץ והחזק אותו), ולאחר מכן בחר באפשרות **לוח הבקרה**.
2. לחץ או הקש על **אבטחה ותחזוקה**.
3. לחץ או הקש על **שחזור**.
4. לחץ או הקש על **פתח את שחזור המערכת** ובצע את ההוראות המופיעות במסך כדי לבטל את שחזור המערכת האחרון.

Windows 8.1

השימוש בשחזור המערכת

1. לחץ או הקש על **Settings** (הגדרות) בסרגל הצד של הצ'ארמס.
2. לחץ או הקש על **לוח הבקרה**.
3. הקלד שזז ו ר בתיבת החיפוש.
4. לחץ או הקש על **שחזור** ולחץ או הקש על **פתח את שחזור המערכת**.
5. בצע את ההוראות שעל המסך.

ביטול שחזור המערכת האחרון

1. לחץ או הקש על **Settings** (הגדרות) בסרגל הצד של הצ'ארמס.
2. לחץ או הקש על **לוח הבקרה**.
3. בחלון 'מערכת', לחץ או הקש על **מרכז הפעולות**.
4. בפינה השמאלית התחתונה של החלון **מרכז הפעולות**, לחץ או הקש על **שחזור**.
5. לחץ או הקש על **פתח את שחזור המערכת** ובצע את ההוראות שמופיעות על המסך כדי לבטל את שחזור המערכת האחרון.

Windows 7

השימוש בשחזור המערכת

1. לחץ על **Start (התחל)**.
2. בתיבת החיפוש, הקלד שזז ו ר מערכת והקש Enter.
3. לחץ על **הערה** כעת עשוי להופיע החלון **בקרת חשבון משתמש**. אם אתה מנהל מערכת במחשב, לחץ או הקש על **המשך**; אם לא, פנה אל מנהל המערכת של המחשב.
3. לחץ על **הבא** ובצע את ההוראות שמופיעות על המסך.

ביטול שחזור המערכת האחרון

- במקרה ששימוש ב- System Restore לא פתר את הבעיה, באפשרותך לבטל את שחזור המערכת האחרון.
1. לחץ או הקש על **התחל**.
 2. בתיבת החיפוש, הקלד שזז ו ר מערכת והקש Enter.
 3. לחץ או הקש על **בטל את השחזור האחרון**, לחץ או הקש על **הבא** ובצע את ההוראות שמופיעות על המסך.

דיסק מערכת ההפעלה

התראה התקנה מחדש של מערכת ההפעלה באמצעות דיסק מערכת ההפעלה מביאה למחיקה לצמיתות של כל הנתונים והתוכנות מהמחשב.

הערה דיסק מערכת ההפעלה אופציונלי, וייתכן שלא יצורף למחשב שברשותך.

ניתן להשתמש בדיסק מערכת ההפעלה כדי להתקין או להתקין מחדש את מערכת ההפעלה במחשב. לאחר התקנת מערכת ההפעלה יהיה עליך להתקין מחדש את כל מנהלי ההתקנים והתוכנה באמצעות תקליטור מערכת ההפעלה.

התקנה מחדש של מערכת ההפעלה באמצעות דיסק מערכת ההפעלה

כדי להתקין מחדש של מערכת ההפעלה:

1. הכנס את דיסק מערכת ההפעלה והפעל מחדש את המחשב.
2. כאשר מופיע הלוגו של DELL, לחץ מייד על <F12> כדי לגשת לתפריט האתחול.
3. **הערה** אם אתה ממתין זמן רב מדי והסמל של מערכת ההפעלה מופיע, המשך להמתין עד שהמחשב יטען את מערכת ההפעלה. לאחר מכן, הפעל מחדש את המחשב ונסה שוב.
3. בחר מהרשימה את כונן ה-CD או ה-DVD והקש Enter.
4. בצע את ההוראות שעל המסך.

מדיה להתקנה מחדש של המערכת

מדיה להתקנה מחדש של המערכת, שנוצרה באמצעות Dell Backup and Recovery, מאפשרת להחזיר את הכונן הקשיח למצב ההפעלה בו הוא היה כאשר המחשב נרכש, תוך שימור קובצי הנתונים במחשב. השתמש ב-Dell Backup and Recovery כדי ליצור מדיה להתקנה מחדש של המערכת.

שחזור המחשב באמצעות מדיה להתקנה מחדש של המערכת

כדי לשחזר את המחשב באמצעות המדיה להתקנה מחדש של המערכת:

1. כבה את המחשב.
2. הכנס את דיסק שחזור המערכת לכונן האופטי או חבר את מפתח ה-USB והפעל את המחשב.
3. כאשר מופיע הלוגו של DELL, לחץ מייד על <F12> כדי לגשת לתפריט האתחול.
4. **הערה** אם אתה ממתין זמן רב מדי והסמל של מערכת ההפעלה מופיע, המשך להמתין עד שהמחשב יטען את מערכת ההפעלה. לאחר מכן, הפעל מחדש את המחשב ונסה שוב.
4. סמן את המדיה שבה אתה משתמש לשחזור והקש <Enter>.
5. אם התבקשת לעשות זאת, לחץ על מקש כלשהו כדי לאתחל מהתקן האתחול שנבחר.
6. פעל לפי ההוראות שיוצגו במסך כדי להשלים את תהליך השחזור.

פתרון בעיות

שלבים בפתרון בעיות בסיסי

עדיף זה מתאר מספר צעדי פתרון בעיות שתוכל להפעיל כדי לפתור בעיות שכיחות עם המחשב.

- ודא שהמחשב שלך מופעל ושכל הרכיבים מקבלים אספקת חשמל.
 - ודא שכל הכבלים מחוברים היטב ליציאות המתאימות.
 - ודא שהכבלים אינם פגומים או בלויים.
 - ודא שאין במחברים פינים עקומים או שבורים.
 - אתחל מחדש את המחשב ובדוק אם הבעיה נמשכת.
 - אם הבעיה קשורה לחיבור לאינטרנט, נתק את המודם והנתב מהשקע החשמלי, המתן כ-30 שניות, חבר את כבלי החשמל ונסה להתחבר שוב.
 - אם הבעיה קשורה לשמע, ודא שלחצן עוצמת הקול אינו מושקע או חבר רמקול חיצוני ובדוק את הצליל.
- הערה** לקבלת מידע נוסף על פתרון בעיות, פתרונות לבעיות נפוצות ושאלות נפוצות, ראה www.dell.com/support. כדי לפנות אל Dell לקבלת תמיכה טכנית, ראה **פנה ל-Dell**.

אבחון

כלי אבחון בנויים לתוך המחשב, כדי לסייע לך לקבוע מהי הבעיה עם המחשב שברשותך. כלים אלה עשויים לעדכן אותך על בעיה באמצעות הודעות שגיאה, קודי נוריות או קודי צפוף.

אבחון בדיקת המערכת לפני אתחול

תוכל להשתמש בתוכנית לבדיקת המערכת לפני האתחול (PSA) כדי לאבחן מספר בעיות חומרה. ה-PSA e בודק התקנים כגון לוח המערכת, מקלדת, תצוגה, זיכרון, כונן קשיח וכדומה.

הערה ייתכן שלא בכל המחשבים תהיה תמיכה ב-PSA.

הפעלת PSA

1. הפעל או הפעל מחדש את המחשב.
 2. הקש על F12 עם הופעת הסמל של Dell כדי לגשת לתוכנית הגדרת ה-BIOS. **הערה** אם אתה ממתין זמן רב מדי והסמל של מערכת ההפעלה מופיע, המשך להמתין עד שיופיע שולחן העבודה של Windows. לאחר מכן, הפעל מחדש את המחשב ונסה שוב.
 3. בחר **Diagnostics** (אבחון) והקש Enter.
 4. פעל לפי ההוראות שיוצגו במסך כדי להשלים את הבדיקה.
- אם אחד הרכיבים אינו עובר את הבדיקה, המחשב עוצר ומשמיע צפוף ומוצג קוד שגיאה. רשום את קוד(י) השגיאה וחפש פתרונות באתר www.dell.com/support או **פנה אל Dell**.

בצע את ההוראות המופיעות על המסך כדי לעבור אל הבדיקה הבאה, לאפס את הרכיב שהתגלתה בו תקלה או להפסיק את הבדיקה ולהפעיל מחדש את המחשב. אם פעולת ה-PSA מסתיימת בהצלחה, ההודעה הבאה מופיעה על המסך: **No problems have been found with this system so far** (לא נמצאו בעיות עם מערכת זו עד כה). **Do you want to run the remaining memory tests? This will take about 30 minutes or more. Do you want to continue? (Recommended)**

הקש **<y>** כדי להמשיך אם אתה חווה בעיות זיכרון ואם לא, הקש **<n>** כדי לסיים את הבדיקה.

הערה הקש Esc בכל עת כדי להפסיק את הבדיקה ולהפעיל מחדש את המחשב.

באפשרותך להשתמש ב-(ePSA) Enhanced Pre-Boot System Assessment לצורך אבחון בעיות חומרה שונות. ה-ePSA בודק התקנים כגון לוח המערכת, מקלדת, תצוגה, זיכרון, כונן קשיח וכדומה. **הערה** ייתכן שלא בכל המחשבים תהיה תמיכה ב-ePSA.

מסך הבית של ה-ePSA מחולק לשלושה אזורים:

- **חלון Devices** (התקנים) - מופיע בצד שמאל של מסך הבית של ePSA. הוא מציג את כל ההתקנים במחשב שלך וניתן להשתמש בו לבחירת התקנים.
- **חלון Control** (בקרה) - מופיע בצד הימני התחתון של מסך הבית של ePSA.
 - בחירה בתיבת הדו-שיח **Thorough Test Mode** (מצב בדיקה יסודית) בחלון הבקרה מביאה להגדלת היקף ומשך הבדיקות.
 - שורת מצב מופיעה בצד השמאלי התחתון של חלון הבקרה ומציינת את התקדמותן הכוללת של הבדיקות.
 - כדי לבדוק התקנים נבחרים, לחץ או הקש על **Run Tests** (הפעל בדיקות).
 - כדי לצאת מ-ePSA ולהפעיל מחדש את המחשב, לחץ או הקש על **Exit** (יציאה).
- **חלון Status** (חלון המצב) - מופיע בצד ימין של מסך הבית של ePSA.
 - ישנן ארבע לשוניות באזור המצב:
 - **Configuration** (קביעת תצורה) — מציגה מידע מפורט על התצורה והמצב של כל ההתקנים שניתן לבדוק באמצעות ePSA.
 - **Results** (תוצאות) — מציגה את כל הבדיקות המתבצעות, פעילותן והתוצאות של כל אחת מהן.
 - **System Health** (תקינות מערכת) — מציגה את מצב הסוללה, מתאם החשמל, המאווררים וכן הלאה.
 - **Event Log** (יומן אירועים) – מספק מידע מפורט אודות כל הבדיקות.
 - בעמוד Stat (מצב) מוצג המצב של כל הבדיקות.

LCD BIST

LCD BIST (Built-In Self Test) - בדיקה עצמית מובנית) מסייעת לקבוע אם ה-LCD גורם לבעיית תצוגה או שגורם לה אחד החלקים האחרים. הבדיקה עשויה להציג צבעים וטקסטים שונים על המסך ואם לא שמת לב לבעיה במהלך הבדיקה, הבעיה נמצאת מחוץ ל-LCD. **הערה** ייתכן שלצידוד היקפי יהיה אבחון ספציפי עבורו. למידע נוסף, עיין בתיעוד שמצורף לצידוד ההיקפי.

הפעלת ה-LCD BIST

1. הפעל או הפעל מחדש את המחשב.
2. הקש על F12 עם הופעת הסמל של Dell כדי לגשת לתוכנית הגדרת ה-BIOS. **הערה** אם אתה ממתין זמן רב מדי והסמל של מערכת ההפעלה מופיע, המשך להמתין עד שיופיע שולחן העבודה של Windows. לאחר מכן, הפעל מחדש את המחשב ונסה שוב.
3. בחר **Diagnostics** (אבחון) והקש Enter.
4. אם אינך רואה את הקווים הצבעוניים על המסך, הקש <N> כדי להיכנס ל-LCD BIST.

הפעלת ה-ePSA

כדי להפעיל את ה-ePSA:

1. הפעל מחדש את המחשב.
2. הקש על F12 עם הופעת הסמל של Dell כדי לגשת לתוכנית הגדרת ה-BIOS. **הערה** אם אתה ממתין זמן רב מדי והסמל של מערכת ההפעלה מופיע, המשך להמתין עד שיופיע שולחן העבודה של Windows. לאחר מכן, הפעל מחדש את המחשב ונסה שוב.
3. בחר **Diagnostics** (אבחון) והקש Enter.
4. בצע את ההוראות המופיעות על המסך כדי להשלים את הבדיקה ושים לב להודעות השגיאה שמופיעות.

אם אחד הרכיבים אינו עובר את הבדיקה, המחשב עוצר ומשמיע צפצוף ומוצג קוד שגיאה. רשום את קוד (*) השגיאה וחפש פתרונות באתר www.dell.com/support או **פנה אל Dell**.

בצע את ההוראות המופיעות על המסך כדי לעבור אל הבדיקה הבאה, לבדוק שוב את הרכיב שהתגלתה בו תקלה או להפסיק את הבדיקה ולאתחל שוב את המחשב.

אם פעולת ה-PSA מסתיימת בהצלחה, ההודעה הבאה מופיעה על המסך: **No problems have been found with this system so far** (לא נמצאו בעיות עם מערכת זו עד כה). **Do you want to run the remaining memory tests? This will take about 30 minutes or more. Do you want to continue? (Recommended)**

הקש <y> כדי להמשיך אם אתה חווה בעיות זיכרון ואם לא, הקש <n> כדי לסיים את הבדיקה.

אם פעולת ה-ePSA מסתיימת עם שגיאות, תופיע על המסך ההודעה הבאה: **Testing completed** (הבדיקה הסתיימה). **One or more errors were detected** (התגלתה שגיאה אחת או יותר).

הכרטיסייה **Event Log** (יומן אירועים) שבחלון **Status** (מצב) מציגה את השגיאות שהתרחשו במהלך בדיקות ה-ePSA.

קודי צפוף

המחשב עשוי להשמיע סדרה של צפופים במהלך האתחול, אם קיימות שגיאות או בעיות. סדרת צפופים זו, הנקראת קוד צפוף, מזהה בעיה. אם הדבר אכן קורה, רשום לעצמך את קוד הצפוף ופנה אל Dell לקבלת עזרה.

הערה ייתכן שחלק מקודי הצפוף שרשומים בטבלה שלהלן אינם תקפים למחשב שלך.

טבלה 12. קודי צפוף ובעיות אפשריות

קודי צפוף	בעיות אפשריות
אחת	כשל אפשרי בלוח המערכת - כשל בסכום ביקורת (checksum) של BIOS ROM.
שניים	לא זוהה RAM הערה אם התקנת או החלפת את מודול הזיכרון, ודא שמודול הזיכרון הוכנס למקומו כהלכה.
שלושה	כשל אפשרי בלוח המערכת - שגיאת ערכת שבבים
ארבעה	כשל קריאה/כתיבה ב-RAM
חמישה	כשל בשעון זמן-אמת
שישה	תקלה בכרטיס או בבקר הווידאו
שבעה	כשל מעבד הערה קוד צפוף זה נתמך רק עבור מחשבים בעלי מעבד Intel.
שמונה	כשל בצג

BIOS

ה-BIOS מאחסן נתונים לגבי החומרה של מחשבך ומעביר פרטים אלה אל מערכת ההפעלה בעת הפעלת המחשב. ניתן לשנות את הגדרות החומרה הבסיסיות השמורות ב-BIOS באמצעות תוכנית ההגדרה של ה-BIOS.

באפשרותך להשתמש בתוכנית להגדרת ה-BIOS כדי:

- להגדיר או לשנות אפשרות שניתנת לבחירה על-ידי המשתמש, כגון סיסמת המשתמש.
- לבדוק אילו התקנים נמצאים במחשב שלך, כמו למשל כמות הזיכרון המותקן, סוג הכונן הקשיח שמוקן וכדומה.
- לשנות את מידע התצורה של המערכת לאחר הוספה, שינוי או הסרה של חומרה במחשב.

שינוי הגדרות ה-BIOS

הערה | הגדרות שגויות בתוכנית להגדרת ה-BIOS עלולות לגרום למחשב לא לאתחל, לפעול באופן שגוי או להזיק למחשב.

ייתכן שיהיה עליך לשנות הגדרות כמו תאריך ושעה, זהות התקני האתחול וסדר האתחול, אפשרור או נטרול של PowerShare וכדומה. כדי לשנות את ההגדרות, היכנס לתוכנית להגדרת ה-BIOS, אתר את ההגדרה שברצונך לשנות ופעל על פי ההוראות שמופיעות על המסך.

הזנת תוכנית ההגדרה של ה-BIOS

1. הפעל (או הפעל מחדש) את המחשב.

2. במהלך שלב ה-POST, כאשר הסמל של DELL מוצג, המתן להופעתה של ההנחיה להקיש F2 והקש מיד F2.

הערה | ההנחיה F2 מציינת כי לוח המקשים מאותחל. הודעה זו עשויה להופיע במהירות רבה, כך שעליך לשים לב להופעתה ואז להקיש F2. אם תלחץ על F2 לפני ההנחיה F2, הקשה זו תאבד. אם תמתין זמן רב מדי והלוגו של מערכת ההפעלה יופיע, המשך להמתין לטעינת מערכת ההפעלה עד להופעת שולחן העבודה. לאחר מכן, כבה את המחשב ונסה שוב.

איפוס סיסמת ה-BIOS

סיסמאות BIOS משמשות להוספת אבטחה נוספת למחשבים. ניתן לקבוע את תצורת המחשב כך שייקש סיסמה בעת אתחול או כניסה לתוכנית ההגדרה של ה-BIOS.

פעל באחת הדרכים הבאות כדי לאפס סיסמאות BIOS שאבדו או נשכחו, בהתאם לסוג המחשב שלך.

התראה | איפוס סיסמת ה-BIOS כרוך בניקוי כל הנתונים מתוך ה-CMOS. אם שינית הגדרות BIOS כלשהן, עליך לבצע שינויים אלה שוב לאחר איפוס הסיסמה.

הסרת סוללת ה-CMOS

התראה | קרא את הוראות הבטיחות לפני עבודה בתוך גוף המחשב.

כמעט בכל לוחות המערכת נעשה שימוש בסוללת מטבע שמסייעת בשמירת הגדרות ה-BIOS, כולל הסיסמה. כדי לאפס את הסיסמה, הסר את סוללת המטבע. המתן במשך 15 עד 30 דקות ולאחר מכן החזר את סוללת המטבע למקומה.

הערה | לקבלת מידע נוסף על מיקומה של סוללת המטבע והוראות לגבי הסרתה והחזרתה למקומה, עיין במדריך השירות בכתובת www.dell.com/support.

השימוש במגשר לוח המערכת

הערה | מגשר לוח המערכת זמין רק במחשבים שולחניים.



כמעט כל לוחות המערכת של מחשבים שולחניים כוללים מגשר, המיועד לאיפוס הגדרות ה-CMOS ובכללן, סיסמת ה-BIOS. מיקומו של מגשר זה משתנה בהתאם ללוח המערכת. חפש את המגשרים שלידי סוללת ה-CMOS, המסומנים בדרך כלל כ-CLEAR CMOS, CLEAR, CLR וכן הלאה.

למידע על הליך ניקוי סיסמאות והגדרות CMOS, עיין במדריך השירות של המחשב בכתובת www.dell.com/support.

Boot Sequence

Boot Sequence (רצף אתחול) מאפשר לך לעקוף את סדר אתחול ההתקנים שנקבע על ידי תוכנית הגדרת המערכת ולבצע אתחול ישירות להתקן מסוים (לדוגמה: לכוון אופטי או לכוון קשיח). במהלך הבדיקה העצמית בהפעלה (POST), כאשר הסמל של Dell מופיע, תוכל:

- לגשת אל הגדרת המערכת על-ידי הקשה על F2
 - להעלות את תפריט האתחול החד-פעמי על-ידי הקשה על F12
- תפריט האתחול החד-פעמי מציג את ההתקנים שבאפשרותך לאתחל, לרבות אפשרות האבחון. אפשרויות תפריט האתחול הן:



- כונן נשלף (אם זמין)
 - כונן STXXXX
 -  **הערה** XXX הוא מספר כונן ה-SATA.
 - כונן אופטי (אם זמין)
 - כונן קשיח SATA (אם קיים)
 - אבחון
 -  **הערה** הבחירה באפשרות **Diagnostics (אבחון)** תוביל להצגת המסך **ePSA diagnostics (אבחון ePSA)**.
- מסך רצף האתחול מציג גם את האפשרות לגשת אל מסך הגדרת המערכת.

קבלת עזרה ופנייה אל Dell

משאבי עזרה עצמית

ניתן לקבל מידע על המוצרים והשירותים של Dell באמצעות משאבי העזרה העצמית המקוונים הבאים:

טבלה 13. משאבי עזרה עצמית

משאבי עזרה עצמית	מיקום משאבים
מידע על מוצרים ושירותים של Dell	www.dell.com
יישום Dell שלי	
עצות	
פנה לתמיכה	בחיפוש Windows, הקלד Contact Support, והקש Enter.
עזרה מקוונת עבור מערכת ההפעלה	www.dell.com/support/windows www.dell.com/support/linux
קבל גישה לפתרונות, כלי האבחון ומנהלי ההתקנים וההורדות המוביליפי, וקבלת מידע נוסף על המחשב באמצעות סרטונים, מדריכים ומסמכים.	מחשב Dell מזוהה באופן ייחודי על-ידי תגית שירות או קוד שירות מהיר. כדי להציג משאבי תמיכה רלוונטיים עבור מחשב ה-Dell שלך, הזן את תגית השירות או את קוד השירות המהיר בכתובת www.dell.com/support . לקבלת מידע נוסף לגבי איתור תגית השירות של המחשב שלך, ראה איתור תגית השירות במחשב .
מאמרי Knowledge Base של Dell עבור מגוון בעיות מחשב	1. עבור אל www.dell.com/support . 2. בשורת התפריטים שבחלק העליון של דף התמיכה, בחר באפשרות תמיכה < Knowledge Base . 3. בשדה החיפוש בדף ה-Knowledge Base, הקלד את מילת המפתח, הנושא או מספר הדגם ולאחר מכן לחץ או הקש על סמל החיפוש כדי להציג את המאמרים הקשורים.

פנייה אל Dell

לפנייה אל Dell בנושא מכירות, תמיכה טכנית או שירות לקוחות, ראה www.dell.com/contactdell.

הערה  הזמינות משתנה לפי הארץ/האזור והמוצר, וייתכן שחלק מהשירותים לא יהיו זמינים בארץ/באזור שלך.

הערה  אם אין ברשותך חיבור אינטרנט פעיל, תוכל למצוא פרטי יצירת קשר בחשבונית הרכישה, תעודת המשלוח, החשבון או קטלוג המוצרים של Dell.

תחזוקת המחשב

ביצוע המשימות הבאות מומלץ כדי להימנע מתקלות מחשב כלליות:

- ספק גישה ישירה למקור כוח, אוורור הולם ומשטח שטוח להעמיד עליו את המחשב.
 - אין לחסום את פתחי האוורור, להכניס לתוכם חפצים או לאפשר לאבק להצטבר בהם.
 - גבה את הקבצים שלך באופן סדיר.
 - בצע סריקות נגד וירוסים באופן סדיר.
 - הפש שגיאות במחשב באמצעות SupportAssist וכלים אחרים הזמינים במחשב.
 - נקה את המחשב באופן קבוע באמצעות מטלית רכה ויבשה.
- התראה**  השימוש במים או בחומרים ממיסים אחרים לניקוי המחשב עלול להזיק לו.
- ודא שקיים מספיק שטח פנוי באחסון ההתקן. אם אין מספיק שטח פנוי, הדבר עלול להאט את ביצועי המחשב.
 - אפשר עדכונים אוטומטיים של Windows ושל תוכנות אחרות, כדי לטפל בבעיות תוכנה ולשפר את אבטחת המחשב.

ניהול צריכת חשמל

ניהול צריכת החשמל מאפשר לך להפחית את צריכת החשמל של המחשב באמצעות הסדרת אספקת החשמל אל הרכיבים השונים. התוכנית להגדרת ה-BIOS ומערכת ההפעלה מאפשרות את הגדרת המועדים שבהם יש להפחית או לעצור את אספקת החשמל לרכיבים מסוימים.

כמה מהמצבים הנפוצים לחיסכון בחשמל תחת Microsoft Windows הם:

- **Sleep** (שינה) — מצב חיסכון בחשמל שמאפשר למחשב לחזור במהירות לפעולה מלאה (תוך שניות בדרך כלל) כאשר ברצונך להתחיל לעבוד שוב.
 - **Hibernation** (מצב תרדמה) — מצב השומר את המסמכים והתוכניות הפתוחים באחסון המחשב, ולאחר מכן מכבה את המחשב.
 - **Hybrid sleep** (שינה היברידי) — מצב המשלב שינה ותרדמה. מצב זה שומר את כל המסמכים והתוכניות הפתוחים בזיכרון ובאחסון המחשב, ולאחר מכן מעביר את המחשב למצב צריכת חשמל נמוכה, כדי שתוכל לשוב במהירות לעבודה. כשמצב שינה היברידי מופעל, העברת המחשב למצב שינה גורמת להעברה אוטומטית של המחשב למצב שינה היברידי.
 - **Shut down** (כיבוי) — כיבוי המחשב עוזר כאשר אינך מתכוון להשתמש בו למשך פרק זמן ממושך. מצב זה עוזר בשמירה על אבטחת המחשב וגם חוסך אנרגיה. כבה את המחשב לפני הוספה או הוצאה של חומרה בתוך המחשב.
- כיבוי אינו מומלץ כאשר עליך לחזור לעבודה במהירות.

קביעת התצורה של הגדרות צריכת חשמל

Windows 10 ו-Windows 8.1

1. לחץ או הקש על **Start > All apps** (התחל < כל היישומים).
2. תחת **מערכת Windows**, לחץ או הקש על **Control Panel** (לוח הבקרה).
3. **הערה**  עבור Windows 8.1/Windows RT, לחץ או הקש על **Settings** (הגדרות) בסרגל הצד של הצ'ארמס, ולחץ או הקש על **Control Panel** (לוח הבקרה).
3. אם **לוח הבקרה** מוצג לפי קטגוריה, לחץ או הקש על התפריט הנפתח **View by** (הצג לפי): ובחר באפשרות **Small icons** (סמלים קטנים) או **Large icons** (סמלים גדולים).
4. לחץ או הקש על **Power Options** (אפשרויות צריכת חשמל).
5. תוכל לבחור בתוכנית מתוך רשימת האפשרויות הזמינות, בהתאם לשימושך במחשב.
6. כדי לשנות את הגדרות צריכת החשמל, לחץ או הקש על **Change plan settings** (שנה הגדרות תוכנית).

1. לחץ על **Start > Control Panel > Power Options** (התחל < לוח הבקרה < אפשרויות צריכת חשמל).
2. תוכל לבחור בתוכנית מתוך רשימת האפשרויות הזמינות, בהתאם לשימושך במחשב.
3. כדי לשנות את הגדרות צריכת החשמל, לחץ על **Change plan settings** (שנה הגדרות תוכנית).

הגדרת אופן פעולת לחצן ההפעלה

כדי להגדיר את התנהגות לחצן ההפעלה:

Windows 10 ו-8.1 Windows

1. לחץ או הקש על **Start > All apps** (התחל < כל היישומים).
 2. תחת **Windows System** (מערכת Windows), לחץ או הקש על **Control Panel** (לוח הבקרה).
 3. **הערה** עבור Windows 8.1/Windows RT, לחץ או הקש על Settings (הגדרות) בסרגל הצד של הצ'ארמס, ולחץ או הקש על **Control panel** (לוח הבקרה).
 3. אם לוח הבקרה מוצג אצלך לפי קטגוריה, לחץ או הקש על התפריט הנפתח **View by**: (הצג לפי): ובחר **Small icons** (סמלים קטנים) או **Large icons** (סמלים גדולים).
 4. לחץ או הקש על **Power Options** (אפשרויות צריכת חשמל).
 5. לחץ או הקש על **Choose what the power buttons do** (בחר מה עושים לחצני ההפעלה).
- ניתן לבחור אפשרות אחרת כאשר המחשב פועל באמצעות הסוללה וכאשר הוא מחובר למתאם חשמל.
6. לחץ או הקש על **Save changes** (שמור שינויים).

Windows 7

1. לחץ על **Start > Control Panel > Power Options** (התחל < לוח הבקרה < אפשרויות צריכת חשמל).
2. לחץ על **Choose what the power buttons do** (בחר מה עושים לחצני ההפעלה).
3. מהתפריט הנפתח לצד **When I press the power button** (כשאני לוחץ על כפתור ההפעלה), בחר בתגובה המועדפת שתראה שהמחשב שלך יבצע כשתלחץ על כפתור ההפעלה. ניתן לבחור אפשרות אחרת כאשר המחשב פועל באמצעות הסוללה וכאשר הוא מחובר למתאם חשמל.
4. לחץ על **Save changes** (שמור שינויים).

מנהל צריכת החשמל של Dell

הערה תוכנה זו נתמכת רק במחשבים שפועלים עם מערכת הפעלה Windows 10.

מנהל צריכת החשמל של Dell היא תוכנה המאפשרת לך לנהל ביעילות את הגדרות צריכת החשמל עבור מחשבי מחברת ומחשבי לוח של Dell. התוכנה מציעה את התכונות העיקריות הבאות:

- **מידע אודות הסוללות**-הצגת נתוני תקינות לשש סוללות מותקנות לכל היותר, בהתאם ליכולות המערכת, ועריכה של הגדרות הסוללה או יצירה של הגדרות סוללה מותאמות אישית.
- **טעינה מתקדמת**-שליטה בטעינת הסוללה כדי להאריך את חיי הסוללה.
- **צריכת שיה**-צמצום צריכת החשמל על ידי העברת המערכת באופן אוטומטי לצריכת סוללה בשעות מסוימות של היום, גם כשהמערכת מחוברת למקור חשמל ישיר.
- **ניהול תרמי**-שליטה בהגדרות המעבד ומאוורר הצינור כדי לנהל את הביצועים, את טמפרטורת פני השטח של המערכת ואת רעש המאווררים.
- **הארכת הסוללה**-חיסכון ברמת הטעינה של הסוללה על-ידי כוונן רמת ההספק של המעבד, בהירות המסך ורמות התאורה של המקלדת, ועל-ידי השתקת השמע.
- **הגדרות התרעה**-שחזור למצב ברירת המחדל של הגדרות ההתרעה.

לקבלת מידע נוסף אודות מנהל צריכת החשמל של Dell, עיין ב-Dell Power Manager User Guide (מדריך למשתמש במנהל צריכת החשמל של Dell) בכתובת www.dell.com/support.

שיפור חיי הסוללה

זמן הפעולה של סוללה, שזהו הזמן שבו הסוללה יכולה להישאר טעונה, משתנה בהתאם לאופן השימוש במחשב הנייד.

זמן הפעולה של הסוללה יופחת באופן משמעותי אם תשתמש ברכיבים הבאים:

- כוננים אופטיים
- התקני תקשורת אלחוטית, כרטיסי ExpressCard, כרטיסי מדיה או התקני USB.
- הגדרות בהירות גבוהה בצג, שומרי מסך תלת-ממדיים או תוכניות אחרות הצורכות הרבה חשמל, כגון יישומים עם גרפיקה תלת-ממדית מורכבת ומשחקים.

תוכל לשפר את ביצועי הסוללה באמצעות:

- הפעלת המחשב בחיבור לזרם חילופין, בכל עת שאפשר. משך חיי הסוללה מופחת בהתאם למספר הפעמים שהסוללה מתרוקנת ונטענת.
- קבע את התצורה של הגדרות ניהול צריכת החשמל באמצעות אפשרויות צריכת החשמל של Microsoft Windows, כדי למטב את צריכת החשמל של המחשב (ראה [ניהול צריכת חשמל](#)).
- אפשרו התכונות שינה/המתנה ותרדמה של המחשב.

הערה משך חיי הסוללה פוחת עם הזמן, בהתאם לתדירות השימוש בסוללה ולתנאי הפעלה שלה. תוכל לקבוע את תצורת אופן הפעולה של טעינת הסוללה כדי להאריך את חיי הסוללה.

מצב חיי סוללה ארוכים של Dell

חיבור וניתוק תכופים של המחשב ממקור חשמל מבלי לאפשר לסוללה להתרוקן לחלוטין, עלול לקצר את חיי הסוללה. מצב חיי הסוללה הארוכים מגן על הסוללה על-ידי הפחתת רמת הטעינה שהסוללה מגיעה אליה בעת טעינה, ומונע מחזורי טעינה ופריקה תכופים.

המחשב הנייד שלך מבית Dell מנטר באופן אוטומטי את אופני הטעינה והפריקה של הסוללה, ובמקרה הצורך מציג הודעה שקוראת לאפשר את מצב חיי סוללה ארוכים.

הערה ייתכן שלא בכל המחשבים הניידים תהיה תמיכה במצב חיי סוללה ארוכים של Dell. כדי להגדיר את מצב הארכת חיים של Dell:

1. לחץ לחיצה ימנית על סמל הסוללה באזור ההודעות של **Windows**, ולאחר מכן לחץ או הקש על **Dell Extended Battery Life Options** (אפשרויות הארכת חיי סוללה של Dell).

תופיע תיבת הדו-שיח **Battery Meter** (מד סוללה).

2. לחץ או הקש על לשונית **Longevity mode** (מצב הארכת חיי סוללה).

3. לחץ או הקש על **Enable** (אפשר) כדי להפעיל או על **Disable** (נטרל) כדי לנטרל את מצב הארכת חיי סוללה של Dell.

4. לחץ או הקש על **OK** (אישור).

הערה כאשר מצב הארכת חיי סוללה זמין, הסוללה נטענת רק ב-88% עד 100% מהקיבולת שלה.

מצב שולחן עבודה של Dell

אם אתה משתמש במחשב בעיקר כשהוא מחובר למתאם החשמל, תוכל להפעיל את מצב המחשב השולחני כדי למתן את מידת הטעינה של הסוללה. פעולה זו מפחיתה את מספר מחזורי הטעינה/פריקה ומשפרת את חיי הסוללה.

המחשב הנייד שלך מבית Dell מנטר באופן אוטומטי את דרכי הטעינה והפריקה של הסוללה, ובמקרה הצורך מציג הודעה שקוראת לאפשר את מצב שולחן העבודה.

הערה ייתכן שלא בכל המחשבים תהיה תמיכה במצב שולחן העבודה של Dell.

כדי לאפשר או לנטרל את מצב המחשב השולחני:

1. לחץ לחיצה ימנית על סמל הסוללה באזור ההודעות של **Windows**, ולאחר מכן לחץ על **Dell Extended Battery Life Options** (אפשרויות הארכת חיי סוללה של Dell).

מוצגת תיבת הדו-שיח **Battery Meter** (מד סוללה).

2. לחץ או הקש על לשונית **Desktop mode** (מצב שולחן עבודה).

3. לחץ או הקש על **Enable** (אפשר) או על **Disable** (נטרל) לפי העדפתך.

4. לחץ או הקש על **OK** (אישור).

הערה כאשר מצב שולחן העבודה מאופשר, הסוללה נטענת רק ב-50% עד 100% מהקיבולת שלה.

טיפים להעברה

הגירה מחשבת היא העברת הנתונים והיישומים בין שני מחשבים. הסיבות השכיחות ביותר שמחייבות הגירה מחשבת היא כאשר רכשת מחשב חדש או שאתה משדרג ועובר למערכת הפעלה חדשה.

הגירה ממערכת הפעלה אחת של Windows למערכת הפעלה חדשה יותר של Windows

בעת ההגירה אל מערכת הפעלה חדשה, עיין בהנחיות של Microsoft לגבי הגירה ממערכת הפעלה אחת למשניה. לקבלת מידע נוסף, ראה www.microsoft.org.

הוראות ארגונומיות

התראה | שימוש לא נכון או ממושך במקלדת עלול לגרום לפגיעה גופנית.

התראה | צפייה ממושכת במסך הצג עלולה לאמץ את העיניים.

לעבודה יעילה ונוחה, היעזר בהנחיות הארגונומיות הבאות בעת הגדרת המחשב והשימוש בו:

מחשבים ניידים אינם מתוכננים בהכרח להפעלה ממושכת כציוד משרדי. אם בכוונתך להשתמש במחשב נייד באופן ממושך, מומלץ שתחבר אליו מקלדת חיצונית.

- הצב את המחשב כך שהצג והמקלדת יהיו ישר לפניך בזמן העבודה. ניתן לרכוש מדפים מיוחדים (הזמינים מחברת Dell וממקורות נוספים) כדי לסייע לך להציב את המקלדת בצורה נכונה.
- מקם את הצג החיצוני במרחק צפייה נוח. המרחק המומלץ מעניך הוא 510-610 מ"מ (20-24 אינץ').
- ודא שמסך הצג נמצא בגובה העיניים או מעט נמוך יותר, כאשר אתה יושב מול הצג.
- התאם את זווית הצג, את הגדרות החדות והבהירות שלו ואת התאורה שסביבך (כגון מנורות התליוות מהתקרה, מנורות שולחן ותריסים או וילונות על החלונות הסמוכים) כדי לצמצם ככל האפשר השתקפויות ובוהק מסנוור במסך הצג.
- השתמש בכיסא המעניק תמיכה טובה לגב.
- החזק את אמותיך בקו אופקי אחד עם פרקי כף היד בתנוחה טבעית ונוחה, בעת שימוש במקלדת או בעכבר.
- השאר תמיד מקום להנחת הידיים, בעת שימוש במקלדת או בעכבר.
- הנח לזרועותיך להישאר בתנוחה טבעית לצדי הגוף.
- שב ישר, כשכפות רגליך מונחות על הרצפה ושוקיך מקבילות לה.
- בזמן ישיבה, הקפד שמשקל רגליך מונח על כפות רגליך ולא על חזית מושב הכיסא. כוונן את גובה הכיסא או השתמש במשענת לרגליים, אם יש צורך בכך, כדי לשמור על התנוחה הנכונה.
- גוון את פעילויות העבודה שלך. השתדל לארגן את עבודתך כך שלא תצטרך להקליד פרקי זמן ממושכים. בתום ההקלדה, השתדל לבצע פעולות המצריכות שימוש בשתי הידיים.
- שמור על האזור שתחת שולחן העבודה פנוי מחפצים ומכבלים או כבלי חשמל, שעלולים להפריע לישיבה נוחה או להוות סכנה למעידה.

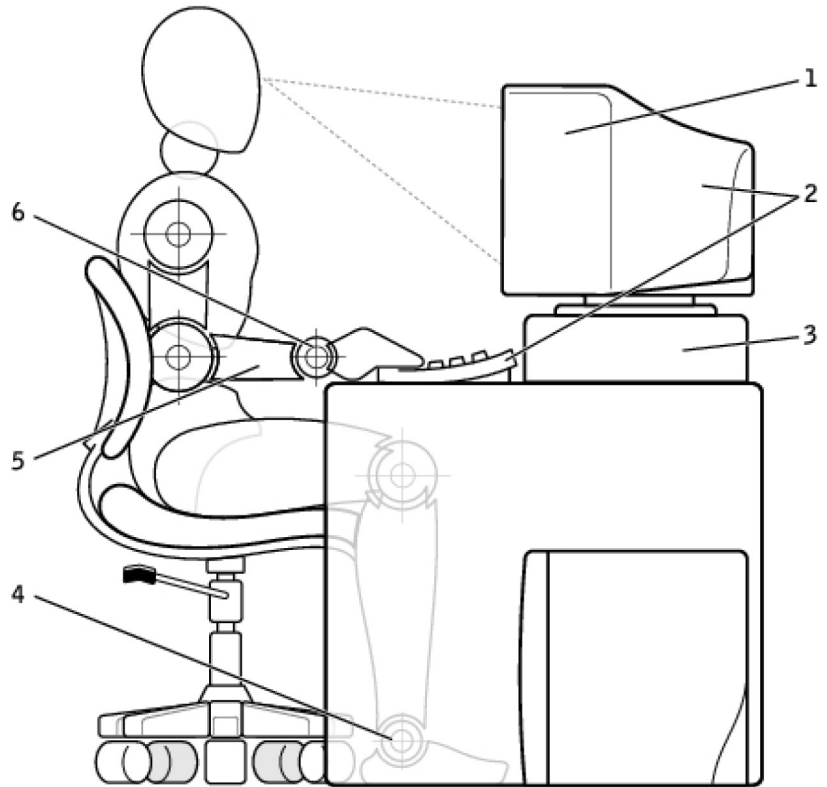

- 1. צג בגובה העיניים או נמוך יותר
- 2. הצג והמקלדת ממוקמים ישירות לפני המשתמש
- 3. מעמד צג
- 4. כפות רגליים מונחות במלואן על הרצפה
- 5. הזרועות בגובה השולחן
- 6. פרקי כף היד רפויים ואופקיים



הערה | להנחיות הארגונומיות העדכניות ביותר, ראה www.dell.com/regulatory_compliance.

Dell והסביבה

חשיבה ירוקה אינה מגבלה, אלא פתח להזדמנויות. היא מאפשרת לבחור בדרך טובה יותר. מדי יום יש לך הזדמנות לבחור בחירות ירוקות יותר, אך בעת בחירה בטכנולוגיה אינך רוצה להתפשר על עלות, על ביצועים או על אמינות. בחברת Dell אנחנו מאמינים שאין צורך להתפשר. לכן אנחנו שואפים לספק לאנשים ולחברות בחירה ירוקה ללא פשרות. אנחנו הופכים זאת למציאות על ידי שליחת מוצרים ושירותים פרקטיים, המשפיעים השפעה אמיתית על נושאים סביבתיים אמיתיים, מכיוון שבלב החשיבה הירוקה עומד הרעיון החזק שהוא: קיימות דרכים טובות יותר. דרכים טובות יותר לנצל זמן, כסף ומשאבים. דרכים טובות יותר לחיות, לעבוד ולהצליח בעולמנו.

טבלה 14. Dell והסביבה

<p>במבוק – פתרון אריזה ידידותי לסביבה מהטבע</p> <p>כדי לעזור להגיע ליעד המשותף של מציאת דרכים חדשות לשמר את משאביו הטבעיים של כוכב הלכת שלנו, חברת Dell מספקת פתרונות אריזה פרקטיים אך חדשניים, העוזרים למזער את ההשפעות על הסביבה. פחות חומרי אריזה משמעותם פחות בלגן אצל הלקוחות. חומרי אריזה מתכלים ומתמחזרים משמעותם שקל להיפטר מהם. וחומרים בני-קיימא טובים לכוכב הלכת שלנו. אריזות במבוק משמשות למשלוח מספר מוצרים של Dell. כדי להקל על סילוק חומרי האריזה, אריזות במבוק שלנו עשויות מחומר מתכלה והן מאושרות על ידי Soil Control Lab כחומר אורגני ליצירת קומפוסט. אנחנו יודעים שבחירת משאבים אחראית חשובה לך; משום כך, במבוק שלנו מגיע מיערות המצויים הרחק מבתי הגידול הידועים של דובי פנדה.</p>	
---	--

<p>הצטרף לתוכנית Plant a Tree (נטיעת עצים) שלנו</p> <p>חברת Dell יזמה את התוכנית Plant a Tree (נטיעת עץ) כדי לאפשר לך לקזז את פליטת גזי החממה הנובעת מייצור הציוד הממוחשב שלך וכדי לעזור לקיים כוכב לכת בריא יותר - עץ אחרי עץ, יער אחרי יער. לקבלת מידע נוסף, ראה www.dell.com/plantatree.</p>	
<p>תוכנית המיחזור של Dell</p> <p>במהלך עדכון המחשבים והציוד האלקטרוני שברשותך, אנא הצטרף למאמצינו למנוע את העברת הטכנולוגיה לתוך מצבורי האשפה של העולם. מיחזור המחשבים הביתיים והעסקיים שלנו הוא מהיר, נוח ובטוח. עשה למענך ולעולם כולו. היפטר באחריות מהטכנולוגיה שלך. בעזרת Dell</p>	

מדיניות תאימות לתקינה

לקבלת הפרטים המלאים, בקר בכתובת www.dell.com/regulatory_compliance.

פרטים ליצירת קשר של אתר האינטרנט בנושא תאימות לתקינה

בכל שאלה הקשורה לבטיחות המוצר, לתאימות אלקטרומגנטית או לארגונומיה, שלח דוא"ל לכתובת Regulatory_Compliance@dell.com.

מידע נוסף בנושא תאימות

ארגון ה-WWTC (הארגון הבינלאומי לציות בענייני סחר) הוא האחראי לניהול הציות של Dell לתקנות בנושא יבוא ויצוא, כולל סיווג המוצרים. סיווג המוצרים של מערכות שיוצרו על ידי Dell מסופק במסגרת גליון הנתונים של המוצר הספציפי בנושא בטיחות המוצר, התאימות האלקטרומגנטית (תאימות EMC) וההשפעה על הסביבה

בכל שאלה הקשורה לסיווג יבוא או יצוא של מוצרי Dell, שלח דוא"ל לכתובת US_Export_Classification@dell.com.