

XPS 15

Servis El Kitabı

Notlar, dikkat edilecek noktalar ve uyarılar

 **NOT:** NOT, ürününüzü daha iyi kullanmanıza yardımcı olacak önemli bilgiler sağlar.

 **DİKKAT:** DİKKAT, donanım hasarı veya veri kaybı olasılığını gösterir ve sorunu nasıl önleyeceğinizi bildirir.

 **UYARI:** UYARI, mülk hasarı, kişisel yaralanma veya ölüm potansiyeline işaret eder.

Bölüm 1: Bilgisayarınızın içinde çalışmaya başlamadan önce.....	8
Başlamadan önce	8
Güvenlik talimatları.....	8
Önerilen araçlar.....	9
Vida listesi.....	9
Bölüm 2: Bilgisayarınızın içinde çalıştıktan sonra.....	11
Bölüm 3: Alt kapağı çıkarma.....	12
Yordam.....	12
Bölüm 4: Alt kapağı yerine takma.....	14
Yordam.....	14
Bölüm 5: Pili çıkarma (yarım uzunluk).....	15
Lityum-iyon pil önlemleri.....	15
Ön koşullar.....	15
Yordam.....	15
Bölüm 6: Pili yerine takma (yarım uzunluk).....	17
Lityum-iyon pil önlemleri.....	17
Yordam.....	17
Son koşullar.....	17
Bölüm 7: Pili çıkarma (tam uzunluk).....	18
Lityum-iyon pil önlemleri.....	18
Ön koşullar.....	18
Yordam.....	18
Bölüm 8: Pili yerine takma (tam uzunluk).....	20
Lityum-iyon pil önlemleri.....	20
Yordam.....	20
Son koşullar.....	20
Bölüm 9: Bellek modüllerinin çıkarma.....	21
Ön koşullar.....	21
Yordam.....	21
Bölüm 10: Bellek modüllerinin değiştirilmesi.....	22
Yordam.....	22
Son koşullar.....	22
Bölüm 11: Sabit sürücüyü çıkarma.....	23

Ön koşullar.....	23
Yordam.....	23
Bölüm 12: Sabit sürücüyü yerine takma.....	26
Yordam.....	26
Son koşullar.....	26
Bölüm 13: Katı hal sürücüsünü çıkarma (yarım uzunluk).....	27
Ön koşullar.....	27
Yordam.....	27
Bölüm 14: Katı hal sürücüsünü değiştirme (yarım uzunluk).....	29
Yordam.....	29
Son koşullar.....	29
Bölüm 15: Katı hal sürücüsünü çıkarma (tam uzunluk).....	30
Ön koşullar.....	30
Yordam.....	30
Bölüm 16: Katı hal sürücüsünü değiştirme (tam uzunluk).....	32
Yordam.....	32
Son koşullar.....	32
Bölüm 17: Hoparlörleri çıkarma.....	33
Ön koşullar.....	33
Yordam.....	33
Bölüm 18: Hoparlörleri yerine takma.....	34
Yordam.....	34
Son koşullar.....	34
Bölüm 19: Kablosuz kartı çıkarma.....	35
Ön koşullar.....	35
Yordam.....	35
Bölüm 20: Kablosuz kartı takma.....	36
Yordam.....	36
Son koşullar.....	37
Bölüm 21: Fanları çıkarma.....	38
Ön koşullar.....	38
Yordam.....	38
Bölüm 22: Fanların yerine takılması.....	40
Yordam.....	40
Son koşullar.....	40
Bölüm 23: Isı emicisini çıkarma.....	41

Ön koşullar.....	41
Yordam.....	41
Bölüm 24: Isı emiciyi yerine takma.....	42
Yordam.....	42
Son koşullar.....	42
Bölüm 25: Sistem Kartı Aksamını Çıkarma.....	43
Ön koşullar.....	43
Yordam.....	43
Bölüm 26: Sistem Kartı Aksamını Değiştirme.....	45
Yordam.....	45
Son koşullar.....	46
Bölüm 27: Ses ek kartını çıkarma.....	47
Ön koşullar.....	47
Yordam.....	47
Bölüm 28: Ses ek kartını yerine takma.....	48
Yordam.....	48
Son koşullar.....	48
Bölüm 29: Düğme pili çıkarma.....	49
Ön koşullar.....	49
Yordam.....	49
Bölüm 30: Düğme pili yerine takma.....	50
Yordam.....	50
Son koşullar.....	50
Bölüm 31: Klavyeyi çıkarma.....	51
Ön koşullar.....	51
Yordam.....	51
Bölüm 32: Klavyeyi yerine takma.....	53
Yordam.....	53
Son koşullar.....	53
Bölüm 33: Güç düğmesi modülünü çıkarma.....	54
Ön koşullar.....	54
Yordam.....	54
Bölüm 34: Güç düğmesi modülünü yerine takma.....	55
Yordam.....	55
Son koşullar.....	55
Bölüm 35: Parmak izi okuyucu ek kartını (isteğe bağlı) çıkarma.....	56

Ön koşullar.....	56
Yordam.....	56
Bölüm 36: Parmak izi okuyucu ek kartını (isteğe bağlı) yerine takma.....	58
Yordam.....	58
Son koşullar.....	58
Bölüm 37: Ekran aksamını çıkarma.....	59
Ön koşullar.....	59
Yordam.....	59
Bölüm 38: Ekran aksamını yerine takma.....	61
Yordam.....	61
Son koşullar.....	61
Bölüm 39: Güç adaptörü bağlantı noktasını çıkarma.....	62
Ön koşullar.....	62
Yordam.....	62
Bölüm 40: Güç adaptörü bağlantı noktasını yerine takma.....	63
Yordam.....	63
Son koşullar.....	63
Bölüm 41: Anten kapağını çıkarma.....	64
Ön koşullar.....	64
Yordam.....	64
Bölüm 42: Anteni kapağını yerine takma.....	66
Yordam.....	66
Son koşullar.....	66
Bölüm 43: Anten modülünü çıkarma.....	67
Ön koşullar.....	67
Yordam.....	67
Bölüm 44: Anten modülünü takma.....	68
Yordam.....	68
Son koşullar.....	68
Bölüm 45: Avuç içi dayanağı aksamını çıkarma.....	69
Ön koşullar.....	69
Yordam.....	69
Bölüm 46: Avuç içi dayanağı aksamını yerine takma.....	70
Yordam.....	70
Son koşullar.....	70
Bölüm 47: Sürücüleri indirme.....	71

Ses sürücüsünü indirme.....	71
Grafik sürücüsünü indirme.....	71
Chipset sürücüsünü indirme.....	72
USB sürücüsünü indirme.....	73
Chipset sürücüsünü indirme.....	73
Ağ sürücüsünü indirme.....	74
Parmak izi okuyucu sürücüsünün indirilmesi.....	75
Bölüm 48: Sistem kurulumu.....	76
Önyükleme Sırası.....	76
Gezinti tuşları.....	76
Sistem kurulumu.....	76
BIOS kurulum programına girme.....	77
USB BIOS Kurulum programını etkinleştirme veya devre dışı bırakma.....	77
BIOS Kurulum programında sabit sürücü tanımlama.....	77
BIOS Setup programındaki sistem belleğinin kontrol edilmesi.....	77
Sistem kurulum seçenekleri.....	77
Bölüm 49: Sistem ve kurulum parolası.....	83
Bir sistem kurulum parolası belirleme.....	83
Mevcut sistem kurulum parolasını silme veya değiştirme.....	83
BIOS (Sistem Kurulumu) ve Sistem parolalarını temizleme.....	84
CMOS ayarlarını silme.....	84
Gerçek Zaman Saatinin (RTC) pilini sıfırlama.....	84
BIOS'u güncelleme (USB anahtarı).....	84
Bölüm 50: Sorun Giderme.....	85
BIOS'u Sıfırlama.....	85
USB kurtarma sürücüsü kullanarak Windows'u yeniden yükleme.....	85
USB önyükleme desteğinden kaynaklanan önyükleme yok sorununu çözme.....	86
SupportAssist tanılamaları.....	86
Tanılamalar.....	86
Artık gücü boşaltma (donanımdan sıfırlama yapma).....	87
Wi-Fi güç döngüsü.....	87
Bölüm 51: Yardım alma ve Dell'e başvurma.....	89

Bilgisayarınızın içinde çalışmaya başlamadan önce

NOT: Sipariş ettiğiniz yapılandırmaya bağlı olarak bu belgedeki resimler sizin bilgisayarınızdan farklı olabilir.

Başlamadan önce

1. Tüm açık dosyaları kaydedip kapatın ve tüm açık uygulamalardan çıkın.
2. Bilgisayarınızı kapatın. **Başlat** > **Bilgisayarı** > **Kapat**'ı tıklayın.
NOT: Farklı bir işletim sistemi kullanıyorsanız, kapatma ile ilgili talimatlar için, işletim sisteminizin dokümanlarına bakın.
3. Bilgisayarınızı ve tüm bağlı aygıtları elektrik prizlerinden çıkarın.
4. Klavye, fare ve monitör gibi bağlı olan tüm aygıtların ve çevre birimlerinin bilgisayarınızla bağlantısını kesin.
5. Bilgisayarınızda bulunan ortam kartlarını ve optik sürücülerini çıkarın.

Güvenlik talimatları

Bilgisayarınızı olası hasarlardan korumak ve kendi kişisel güvenliğinizi sağlamak için aşağıdaki güvenlik ilkelerini kullanın.

NOT: Bilgisayarınızın içinde çalışmadan önce, bilgisayarınızla birlikte verilen güvenlik bilgilerini okuyun. Ek güvenlik en iyi uygulama bilgileri için www.dell.com/regulatory_compliance adresindeki Regulatory Compliance (Yasal Uygunluk) Ana Sayfasına bakın.

NOT: Bilgisayarın kapağını veya panelleri açmadan önce, tüm güç kaynaklarının bağlantısını kesin. Bilgisayarın içinde çalışmayı tamamladıktan sonra, güç kaynağına bağlamadan önce, tüm kapakları, panelleri ve vidaları yerlerine takın.

DİKKAT: Bilgisayarınıza zarar gelmesini önlemek için, çalışma düzeyinin düz ve temiz olduğuna emin olun.

DİKKAT: Bileşenlere ve kartlara dikkatle muamele edin. Bir kartın üzerindeki bileşenlere veya kontaklara dokunmayın. Kartları kenarlarından veya metal montaj braketinden tutun. İşlemci gibi bileşenleri pimlerinden değil kenarlarından tutun.

DİKKAT: Yalnızca sorun giderme ve onarım tarafından yetkilendirilmeniz veya Dell teknik destek ekibi. Dell tarafından yetkilendirilmemiş servislerden kaynaklanan zararlar garantinizin kapsamında değildir. Güvenlik talimatlarına bakın. ile birlikte gönderilen ürün veya www.dell.com/regulatory_compliance.

DİKKAT: Bilgisayarınızın içindeki herhangi bir şeye dokunmadan önce, antistatik bileklik kullanarak veya bilgisayarınızın arkasındaki metal kısım gibi boyanmamış bir metal yüzeye düzenli şekilde dokunarak kendinizi topraklayın. Çalışırken, iç bileşenlere zarar verebilecek statik elektriği boşaltmak için, boyanmamış metal yüzeye belirli aralıklarla dokunun.

DİKKAT: Bir kabloyu çıkarırken kablonun kendisinden değil, konektör kısmından veya çekme yerinden tutarak çekin. Bazı kablolarda, kabloyu çıkarmadan önce açmanız gereken kilitleme tırnaklı veya kelebek vidalı konektörler bulunur. Kabloların bağlantısını keserken, konektör pimlerinin eğilmesini önlemek için, bunları düzgün şekilde hizalanmış tutun. Kabloları takarken, konektörlerin ve bağlantı noktalarının yönlerinin doğru olduğundan ve doğru hizalandıklarından emin olun.

DİKKAT: Takılı kartı ortam kartı okuyucusundan basarak çıkarın.

Önerilen araçlar















Bu belgedeki prosedürler için aşağıdaki araçlar gerekebilir:

- 0 numaralı yıldız tornavida
- Phillips tornavida #1
- Torx #5 (T5) tornavida
- Plastik çubuk





Vida listesi

Aşağıdaki tablo, farklı bileşenleri bilgisayara sabitlemek için kullanılan vidaların bir listesini sağlamaktadır.

Tablo 1. Vida listesi

Bileşen	Sabitlenme hedefi:	Vida tipi	Miktar	Vida görüntü
Alt kapak	Avuç içi dayanağı aksamı	M2x3 T5	10	
Alt kapak	Avuç içi dayanağı aksamı	M2x8,5	2	
Pil (yarım boy)	Avuç içi dayanağı aksamı	M2x4	4	
Pil (tam boy)	Avuç içi dayanağı aksamı	M2x4	7	
Sabit sürücü kafesi	Sabit sürücü aksamı	M2x4	4	
Katı hal sürücüsü (yarım uzunluk)	Sistem kartı	M2x3	1	
Katı-hal sürücüsü	Katı hal sürücü braketi	M2x2	1	
Katı hal sürücüsü (tam uzunluk)	Sistem kartı	M2x3	1	
Hoparlörler	Avuç içi dayanağı aksamı	M2x2	4	
Fan	Sistem kartı	M2x4	4	
Isı-emici aksamı	Sistem kartı	M2x3	5/4	
Ekran kablosu braketi	Sistem kartı	M2x2	1	
Sistem kartı	Avuç içi dayanağı aksamı	M2x4	5	
Ses ek kartı	Sistem kartı	M2x3	2	
Klavye	Avuç içi dayanağı aksamı	M1,6x1,5	31	

Tablo 1. Vida listesi (devamı)

Bileşen	Sabitlenme hedefi:	Vida tipi	Miktar	Vida görüntü
Güç düğmesi modülü	Avuç içi dayanağı aksamı	M1,6x3	2	
Parmak izi okuyucusu kartı	Avuç içi dayanağı aksamı	M1,6x1,5	1	
Ekran menteşeleri	Avuç içi dayanağı aksamı	M2,5x5	6	
Güç adaptörü bağlantı noktası	Avuç içi dayanağı aksamı	M2x3	1	
Anten modülü	Ekran aksamı	M2x4	4	

Bilgisayarınızın içinde çalıştıktan sonra

⚠ DİKKAT: Serbest kalmış veya gevşemiş vidaları bilgisayarınızın içinde bırakmak bilgisayarınıza ciddi şekilde zarar verebilir.

1. Tüm vidaları yerlerine takın ve bilgisayarınızın içine kaçmış vida kalmadığından emin olun.
2. Bilgisayarınızda çalışmadan önce çıkardığınız tüm harici cihazları, çevre birimlerini veya kabloları yerlerine takın.
3. Bilgisayarınızda çalışmadan önce çıkardığınız tüm ortam kartlarını, diskleri veya diğer parçaları yerlerine takın.
4. Bilgisayarınızı ve tüm bağlı aygıtları elektrik prizlerine takın.
5. Bilgisayarınızı açın.

Alt kapağı çıkarma

NOT: Bilgisayarınızın içerisinde çalışmadan önce, bilgisayarınızla birlikte gönderilen emniyet bilgilerini okuyun ve içerisinde belirtilen adımları izleyin. Sisteminizin içinde çalıştıktan sonra, bölümündeki talimatları **içinde çalıştıktan sonra**. Ek güvenlik en iyi uygulama bilgileri için www.dell.com/regulatory_compliance adresindeki Regulatory Compliance (Yasal Uygunluk) Ana Sayfasına bakın.

Yordam

1. Ekranı kapatın ve bilgisayarı ters çevirin.
2. Sistem kartını ters çevirin ve alt kapağı avuç içi dayanağı aksamına sabitleyen iki vidayı (M2x8,5) sökün.
3. Alt kapağı avuç içi dayanağı aksamına sabitleyen 10 vidayı (M2x3 T5) çıkarın.

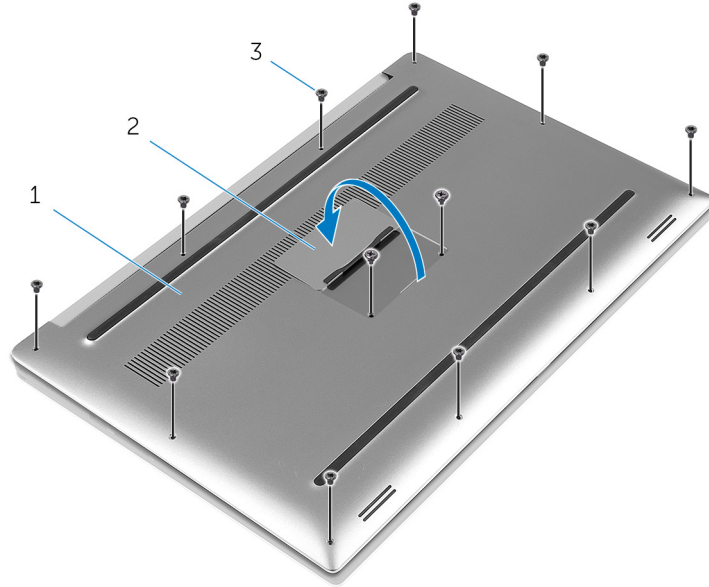

Rakam 1. Alt kapağın çıkarılması

- a. alt kapak
 - b. sistem kartı
 - c. vidalar (12)
4. Plastik bir çubuk kullanarak alt kapağı avuç içi dayanağı aksamından yavaşça çıkarın.

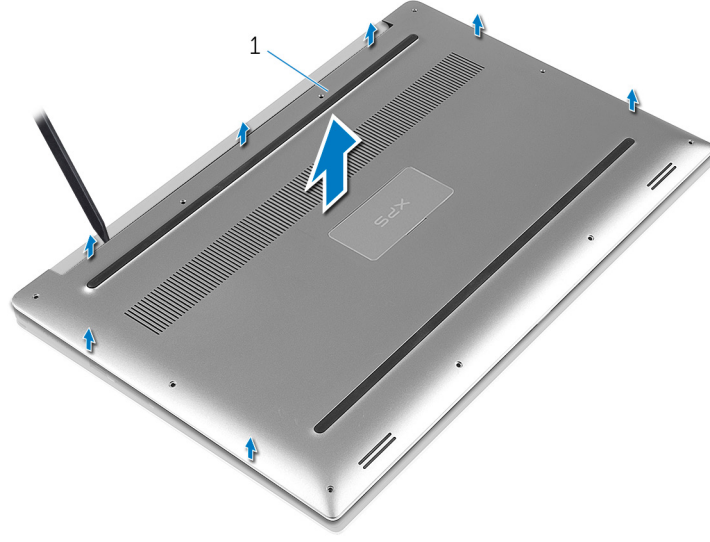

Rakam 2. Alt kapağı bilgisayar tabanından kaldırma

- a. alt kapak

Alt kapađı yerine takma

NOT: Bilgisayarınızın ierisinde alıřmadan nce, bilgisayarınızla birlikte gnderilen emniyet bilgilerini okuyun ve ierisinde belirtilen adımları izleyin. Sisteminizin iinde alıřtıktan sonra, blmndeki talimatları [iinde alıřtıktan sonra](#). Ek gvenlik en iyi uygulama bilgileri iin www.dell.com/regulatory_compliance adresindeki Regulatory Compliance (Yasal Uygunluk) Ana Sayfasına bakın.

Yordam

1. Alt kapađı avu ii dayanađı aksamının zerine yerleřtirin ve yerine bastırın.
2. Alt kapađı avu ii dayanađı aksamına sabitleyen 10 vidayı (M2x3 T5) yerine takın.
3. Alt kapađı avu ii dayanađı aksamına sabitleyen iki vidayı (M2x8) yerine takın.
4. Sistem kartını ters evirin ve yerine oturtun.
5. Bilgisayarı ters evirin.

Pili çıkarma (yarım uzunluk)

NOT: Bilgisayarınızın içerisinde çalışmadan önce, bilgisayarınızla birlikte gönderilen emniyet bilgilerini okuyun ve içerisinde belirtilen adımları izleyin. Sisteminizin içinde çalıştıktan sonra, bölümündeki talimatları **içinde çalıştıktan sonra**. Ek güvenlik en iyi uygulama bilgileri için www.dell.com/regulatory_compliance adresindeki Regulatory Compliance (Yasal Uygunluk) Ana Sayfasına bakın.

Lityum-iyon pil önlemleri

⚠ DİKKAT:

- Lityum iyon pilleri kullanırken dikkatli olun.
- Pili çıkarmadan önce şarjını tamamen boşaltın. AC güç adaptörünün sistemle bağlantısını kesin ve bilgisayarı yalnızca pil gücüyle çalıştırın; güç düğmesine basıldığında bilgisayar artık açılmadığında pil tamamen boşalmıştır.
- Pili ezmeyin, düşürmeyin, kesmeyin veya yabancı nesnelere delmeyin.
- Pili yüksek sıcaklıklara maruz bırakmayın veya pil paketlerini ve hücrelerini parçalara ayırmayın.
- Pili yüzeyine basınç uygulamayın.
- Pili bükmeyin.
- Pili açmak için hiçbir tür araç kullanmayın.
- Kazayla pilin ve diğer sistem bileşenlerinin delinmemesi veya zarar görmemesi için bu ürünün servisi sırasında tüm vidaların eksiksiz olduğundan ve hiçbirinin yanlış yere takılmadığından emin olun.
- Pil şişerek bilgisayarınızın içinde sıkışırsa, lityum-iyon pili delmek, bükmek veya ezmek tehlike oluşturabileceğinden pili yerinden çıkarmaya çalışmayın. Böyle bir durumda, yardım için Dell teknik desteğe başvurun. Bkz. www.dell.com/contactdell.
- Orijinal pilleri her zaman www.dell.com adresinden veya yetkili Dell iş ortaklarından ya da bayilerinden satın alın.

Ön koşullar

Alt kapağı çıkarın.

Yordam

1. Pili avuç içi dayanağı aksamına sabitleyen dört vidayı (M2x4) çıkarın.
2. Sistem kartından pil kablosunu çıkarın.
3. Pili, avuç içi dayanağı aksamından kaldırarak çıkarın.

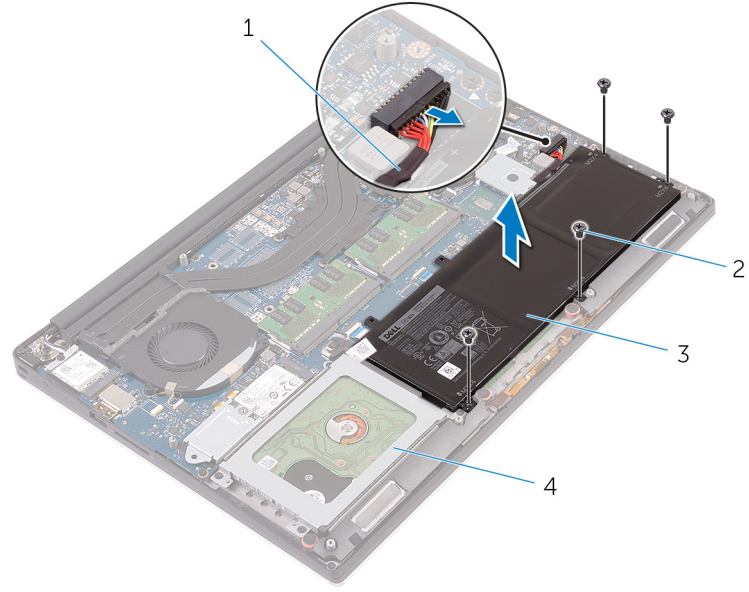

Rakam 3. Pili Çıkarma

1. pil kablosu
3. pil

2. vidalar (4)
4. avuç içi dayanağı aksamı

4. Bilgisayarı ters çevirin, ekranı açın ve sistem kartını topraklamak için güç düğmesine beş saniye basılı tutun.

Pili yerine takma (yarım uzunluk)

NOT: Bilgisayarınızın içerisinde çalışmadan önce, bilgisayarınızla birlikte gönderilen emniyet bilgilerini okuyun ve içerisinde belirtilen adımları izleyin. Sisteminizin içinde çalıştıktan sonra, bölümündeki talimatları **içinde çalıştıktan sonra**. Ek güvenlik en iyi uygulama bilgileri için www.dell.com/regulatory_compliance adresindeki Regulatory Compliance (Yasal Uygunluk) Ana Sayfasına bakın.

Lityum-iyon pil önlemleri

⚠ DİKKAT:

- Lityum iyon pilleri kullanırken dikkatli olun.
- Pili çıkarmadan önce şarjını tamamen boşaltın. AC güç adaptörünün sistemle bağlantısını kesin ve bilgisayarı yalnızca pil gücüyle çalıştırın; güç düğmesine basıldığında bilgisayar artık açılmadığında pil tamamen boşalmıştır.
- Pili ezmeyin, düşürmeyin, kesmeyin veya yabancı nesnelere delmeyin.
- Pili yüksek sıcaklıklara maruz bırakmayın veya pil paketlerini ve hücrelerini parçalara ayırmayın.
- Pili yüzeyine basınç uygulamayın.
- Pili bükmeyin.
- Pili açmak için hiçbir tür araç kullanmayın.
- Kazayla pilin ve diğer sistem bileşenlerinin delinmemesi veya zarar görmemesi için bu ürünün servisi sırasında tüm vidaların eksiksiz olduğundan ve hiçbirinin yanlış yere takılmadığından emin olun.
- Pil şişerek bilgisayarınızın içinde sıkışırsa, lityum-iyon pili delmek, bükmek veya ezmek tehlike oluşturabileceğinden pili yerinden çıkarmaya çalışmayın. Böyle bir durumda, yardım için Dell teknik desteğe başvurun. Bkz. www.dell.com/contactdell.
- Orijinal pilleri her zaman www.dell.com adresinden veya yetkili Dell iş ortaklarından ya da bayilerinden satın alın.

Yordam

1. Pilin üzerindeki vida deliklerini avuç içi dayanağı aksamındaki vida delikleriyle hizalayın.
2. Pili avuç içi dayanağı aksamına sabitleyen dört vidayı (M2x4) yerine takın.
3. Pil kablosunu sistem kartına bağlayın.

Son koşullar

Alt kapağı yerine takın.

Pili çıkarma (tam uzunluk)

NOT: Bilgisayarınızın içerisinde çalışmadan önce, bilgisayarınızla birlikte gönderilen emniyet bilgilerini okuyun ve içerisinde belirtilen adımları izleyin. Sisteminizin içinde çalıştıktan sonra, bölümündeki talimatları **içinde çalıştıktan sonra**. Ek güvenlik en iyi uygulama bilgileri için www.dell.com/regulatory_compliance adresindeki Regulatory Compliance (Yasal Uygunluk) Ana Sayfasına bakın.

Lityum-iyon pil önlemleri

⚠ DİKKAT:

- Lityum iyon pilleri kullanırken dikkatli olun.
- Pili çıkarmadan önce şarjını tamamen boşaltın. AC güç adaptörünün sistemle bağlantısını kesin ve bilgisayarı yalnızca pil gücüyle çalıştırın; güç düğmesine basıldığında bilgisayar artık açılmadığında pil tamamen boşalmıştır.
- Pili ezmeyin, düşürmeyin, kesmeyin veya yabancı nesnelere delmeyin.
- Pili yüksek sıcaklıklara maruz bırakmayın veya pil paketlerini ve hücrelerini parçalara ayırmayın.
- Pili yüzeyine basınç uygulamayın.
- Pili bükmeyin.
- Pili açmak için hiçbir tür araç kullanmayın.
- Kazayla pilin ve diğer sistem bileşenlerinin delinmemesi veya zarar görmemesi için bu ürünün servisi sırasında tüm vidaların eksiksiz olduğundan ve hiçbirinin yanlış yere takılmadığından emin olun.
- Pil şişerek bilgisayarınızın içinde sıkışırsa, lityum-iyon pili delmek, bükmek veya ezmek tehlike oluşturabileceğinden pili yerinden çıkarmaya çalışmayın. Böyle bir durumda, yardım için Dell teknik desteğe başvurun. Bkz. www.dell.com/contactdell.
- Orijinal pilleri her zaman www.dell.com adresinden veya yetkili Dell iş ortaklarından ya da bayilerinden satın alın.

Ön koşullar

Alt kapağı çıkarın.

Yordam

NOT: Sabit sürücü, 6 hücreli (tam uzunluktaki) pille gönderilen sistemlerde mevcut değildir.

1. Pili avuç içi dayanağı aksamına sabitleyen yedi vidayı (M2x4) çıkarın.
2. Sistem kartından pil kablosunu çıkarın.
3. Pili, avuç içi dayanağı aksamından kaldırarak çıkarın.

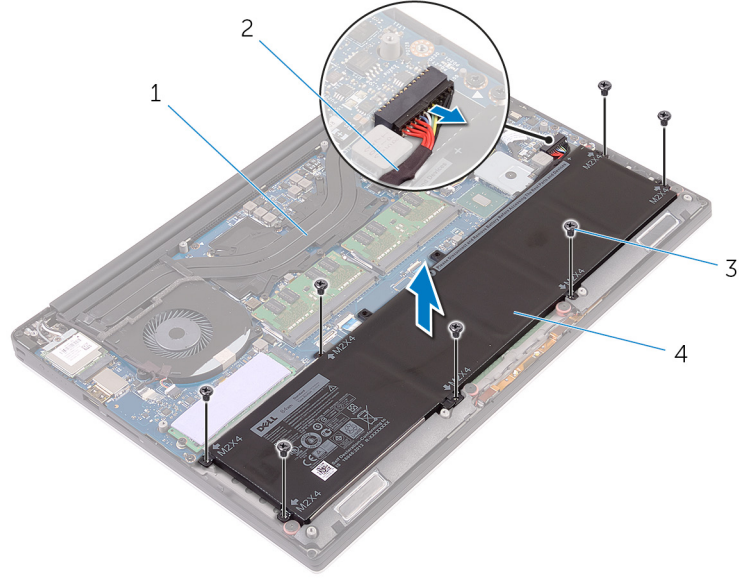

Rakam 4. Pili Çıkarma

1. avuç içi dayanağı aksamı
3. vidalar (7)

2. pil kablosu
4. pil

4. Bilgisayarı ters çevirin, ekranı açın ve sistem kartını topraklamak için güç düğmesine beş saniye basılı tutun.

Pili yerine takma (tam uzunluk)

NOT: Bilgisayarınızın içerisinde çalışmadan önce, bilgisayarınızla birlikte gönderilen emniyet bilgilerini okuyun ve içerisinde belirtilen adımları izleyin. Sisteminizin içinde çalıştıktan sonra, bölümündeki talimatları **çinde çalıştıktan sonra**. Ek güvenlik en iyi uygulama bilgileri için www.dell.com/regulatory_compliance adresindeki Regulatory Compliance (Yasal Uygunluk) Ana Sayfasına bakın.

Lityum-iyon pil önlemleri

⚠ DİKKAT:

- Lityum iyon pilleri kullanırken dikkatli olun.
- Pili çıkarmadan önce şarjını tamamen boşaltın. AC güç adaptörünün sistemle bağlantısını kesin ve bilgisayarı yalnızca pil gücüyle çalıştırın; güç düğmesine basıldığında bilgisayar artık açılmadığında pil tamamen boşalmıştır.
- Pili ezmeyin, düşürmeyin, kesmeyin veya yabancı nesnelere delmeyin.
- Pili yüksek sıcaklıklara maruz bırakmayın veya pil paketlerini ve hücrelerini parçalara ayırmayın.
- Pili yüzeyine basınç uygulamayın.
- Pili bükmeyin.
- Pili açmak için hiçbir tür araç kullanmayın.
- Kazayla pilin ve diğer sistem bileşenlerinin delinmemesi veya zarar görmemesi için bu ürünün servisi sırasında tüm vidaların eksiksiz olduğundan ve hiçbirinin yanlış yere takılmadığından emin olun.
- Pil şişerek bilgisayarınızın içinde sıkıştırsa, lityum-iyon pili delmek, bükmek veya ezmek tehlike oluşturabileceğinden pili yerinden çıkarmaya çalışmayın. Böyle bir durumda, yardım için Dell teknik desteğe başvurun. Bkz. www.dell.com/contactdell.
- Orijinal pilleri her zaman www.dell.com adresinden veya yetkili Dell iş ortaklarından ya da bayilerinden satın alın.

Yordam

NOT: Sabit sürücü, 6 hücreli (tam uzunluktaki) pille gönderilen sistemlerde mevcut değildir.

1. Pilin üzerindeki vida deliklerini avuç içi dayanağı aksamındaki vida delikleriyle hizalayın.
2. Pili avuç içi dayanağı aksamına sabitleyen yedi vidayı (M2x4) yerine takın.
3. Pil kablosunu sistem kartına bağlayın.

Son koşullar

Alt kapağı yerine takın.

Bellek modüllerinin çıkarma

NOT: Bilgisayarınızın içerisinde çalışmadan önce, bilgisayarınızla birlikte gönderilen emniyet bilgilerini okuyun ve içerisinde belirtilen adımları izleyin. Sisteminizin içinde çalıştıktan sonra, bölümündeki talimatları **içinde çalıştıktan sonra**. Ek güvenlik en iyi uygulama bilgileri için www.dell.com/regulatory_compliance adresindeki Regulatory Compliance (Yasal Uygunluk) Ana Sayfasına bakın.

Ön koşullar

1. Alt kapağı çıkarın.
2. Pili (yarım uzunluk) veya pili (tam uzunluk) çıkarın.

Yordam

1. Parmak uçlarınızı kullanarak, bellek modülü yerinden çıkana kadar bellek modülü yuvasının her bir ucundaki sabitleme kliplerini uzatın.
2. Bellek modülünü bellek modülü yuvasından kaydırarak çıkarın.

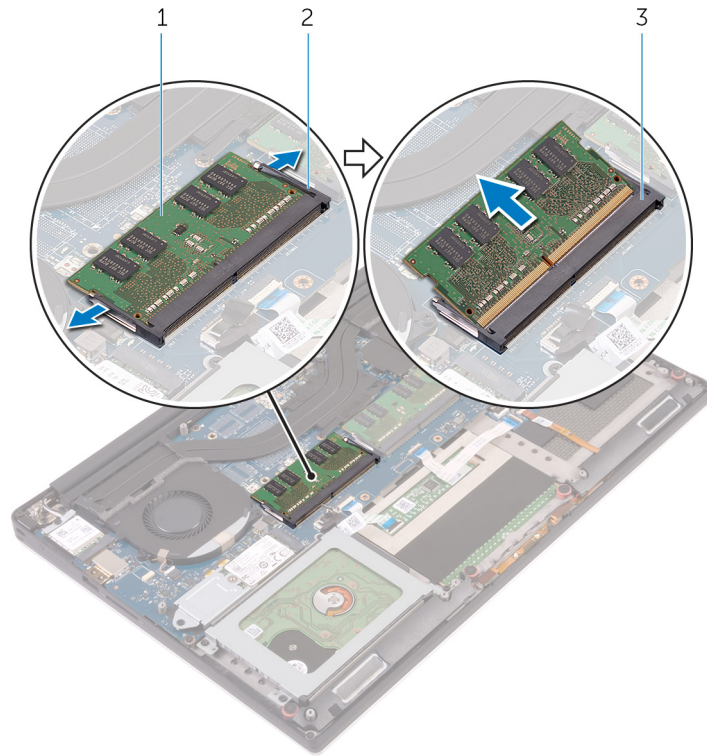

Rakam 5. Bellek modüllerinin çıkarma

- a. bellek modülü
- b. sabitleme klipleri (2)
- c. bellek modülü yuvası

Bellek modüllerinin değiştirilmesi

NOT: Bilgisayarınızın içerisinde çalışmadan önce, bilgisayarınızla birlikte gönderilen emniyet bilgilerini okuyun ve içerisinde belirtilen adımları izleyin. Sisteminizin içinde çalıştıktan sonra, bölümündeki talimatları **içinde çalıştıktan sonra**. Ek güvenlik en iyi uygulama bilgileri için www.dell.com/regulatory_compliance adresindeki Regulatory Compliance (Yasal Uygunluk) Ana Sayfasına bakın.

Yordam

1. Bellek modülünün üstündeki çentiği, bellek modülü yuvasındaki tırnakla hizalayın.
2. Bellek modülünü açılı bir şekilde yuvanın içine kaydırın ve yerine oturana kadar bellek modülünü aşağıya doğru bastırın.

NOT: Tık sesi duymazsanız, bellek modülünü çıkarıp yeniden takın.

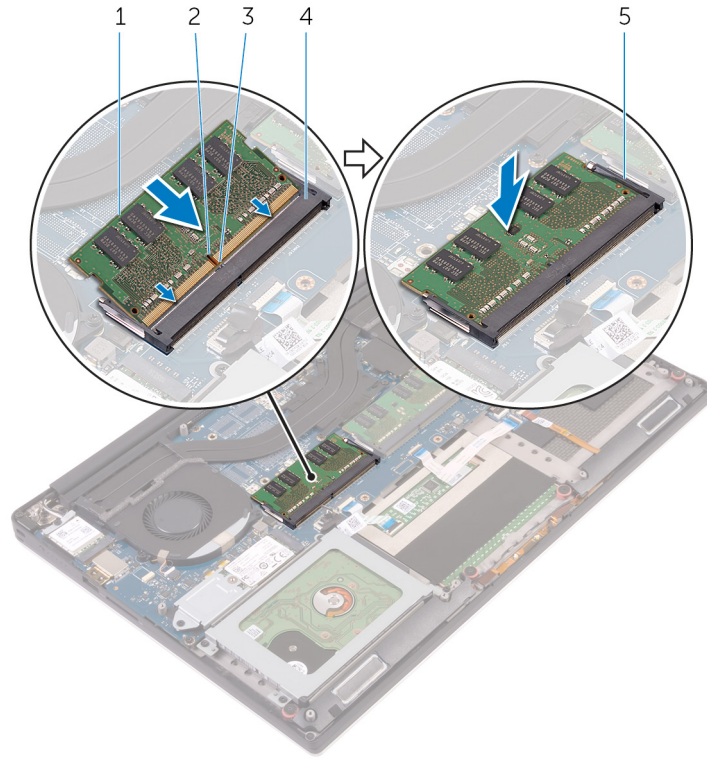

Rakam 6. Bellek modüllerinin değiştirilmesi

- | | |
|----------------------|-------------------------|
| 1. bellek modülü | 2. çentik |
| 3. tırnak | 4. bellek modülü yuvası |
| 5. emniyet klipsleri | |

Son koşullar

1. Pili (yarım uzunluk) veya pili (tam uzunluk) yerine takın.
2. Alt kapağı yerine takın.

Sabit sürücüyü çıkarma

NOT: Bilgisayarınızın içerisinde çalışmadan önce, bilgisayarınızla birlikte gönderilen emniyet bilgilerini okuyun ve içerisinde belirtilen adımları izleyin. Sisteminizin içinde çalıştıktan sonra, bölümündeki talimatları **içinde çalıştıktan sonra**. Ek güvenlik en iyi uygulama bilgileri için www.dell.com/regulatory_compliance adresindeki Regulatory Compliance (Yasal Uygunluk) Ana Sayfasına bakın.

DİKKAT: Sabit sürücüler aşırı derecede naziktir. Sabit sürücüyü çok dikkatli tutun.

DİKKAT: Veri kaybını önlemek için, sabit sürücüyü bilgisayar açıkken veya Uyku modundayken çıkarmayın.

Ön koşullar

1. Alt kapağı çıkarın.
2. Pili (yarım uzunluk) çıkarın.

Yordam

NOT: Sabit sürücü, 6 hücreli (tam uzunluktaki) pille gönderilen sistemlerde mevcut değildir.

1. Sabit sürücü kafesini avuç içi dayanağı aksamına sabitleyen dört vidayı (M2x4) çıkarın.
2. Sabit sürücü kafesini sabit sürücü aksamından kaldırın.

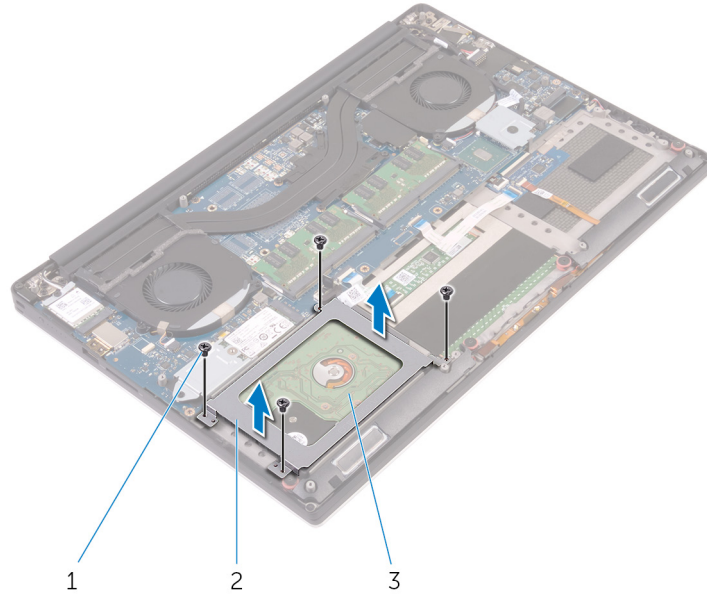

Rakam 7. Sabit sürücü kafesini çıkarma

- a. vidalar (4)
 - b. sabit sürücü kafesi
 - c. sabit sürücü aksamı
3. Çekme tırnağını kullanarak sabit sürücü kablosunun sistem kartı ile olan bağlantısını kesin.
 4. Sabit sürücü aksamını avuç içi dayanağı aksamından kaldırarak çıkarın.

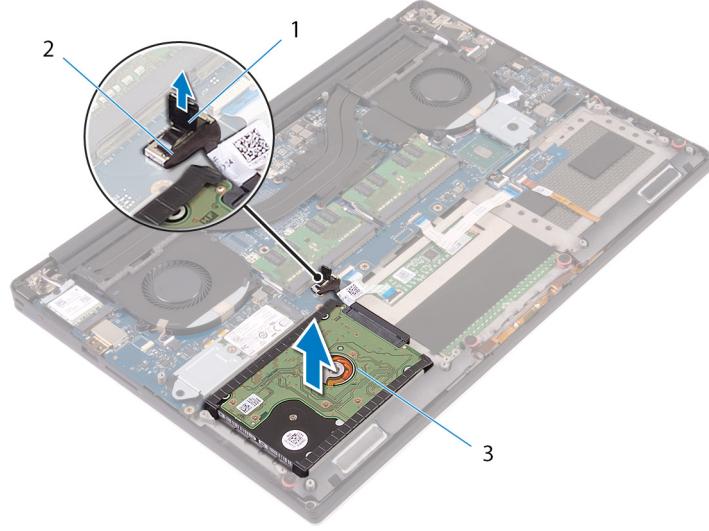

Rakam 8. Sabit sürücü kablosunu sistem kartından çıkarma

- çekme tırnağı
 - sabit sürücü kablosu
 - sabit sürücü aksamı
5. Sabit sürücü aracısını sabit sürücü aksamından ayırın.

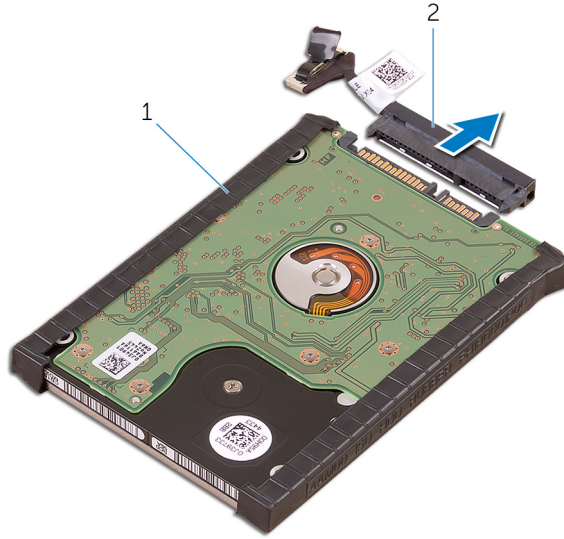

Rakam 9. Sabit sürücü aracısını sabit sürücü aksamından ayırma

- sabit sürücü aksamı
 - Sabit sürücü aracı
6. Sabit sürücü kapağını sabit sürücüden çıkarın.

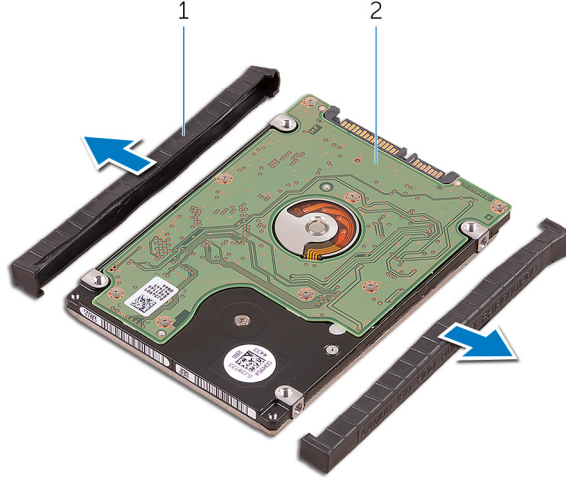

Rakam 10. Sabit sürücü kapağını çıkarma

- a. sabit sürücü kapakları (2)
- b. sabit sürücü

Sabit sürücüyü yerine takma

NOT: Bilgisayarınızın içerisinde çalışmadan önce, bilgisayarınızla birlikte gönderilen emniyet bilgilerini okuyun ve içerisinde belirtilen adımları izleyin. Sisteminizin içinde çalıştıktan sonra, bölümündeki talimatları [içinde çalıştıktan sonra](#). Ek güvenlik en iyi uygulama bilgileri için www.dell.com/regulatory_compliance adresindeki Regulatory Compliance (Yasal Uygunluk) Ana Sayfasına bakın.

DİKKAT: Sabit sürücüler aşırı derecede naziktir. Sabit sürücüyü çok dikkatli tutun.

Yordam

NOT: Sabit sürücü, 6 hücreli (tam uzunluktaki) pille gönderilen sistemlerde mevcut değildir.

1. Sabit sürücü kapağını sabit sürücüye takın.
2. Sabit sürücü aracını sabit sürücü aksamına takın.
3. Sabit sürücü aksamını avuç içi dayanağı aksamına yerleştirin.
4. Sabit sürücü kablosunu sistem kartına bağlayın.
5. Sabit sürücü kafesi üzerindeki vida deliklerini, sabit sürücü aksamındaki vida delikleriyle aynı hizaya getirin.
6. Sabit sürücü kafesini avuç içi dayanağı aksamına sabitleyen dört vidayı (M2x4) yerine takın.

Son koşullar

1. Pili (yarım uzunluk) yerine takın.
2. Alt kapağı yerine takın.

Katı hal sürücüsünü çıkarma (yarım uzunluk)

NOT: Bilgisayarınızın içerisinde çalışmadan önce, bilgisayarınızla birlikte gönderilen emniyet bilgilerini okuyun ve içerisinde belirtilen adımları izleyin. Sisteminizin içinde çalıştıktan sonra, bölümündeki talimatları **içinde çalıştıktan sonra**. Ek güvenlik en iyi uygulama bilgileri için www.dell.com/regulatory_compliance adresindeki Regulatory Compliance (Yasal Uygunluk) Ana Sayfasına bakın.

Ön koşullar

1. Alt kapağı çıkarın.
2. Pili (yarım uzunluk) veya pili (tam uzunluk) çıkarın.

Yordam

1. Katı hal sürücüsü aksamını sistem kartına sabitleyen vidayı (M2X3) çıkarın.
2. Katı hal sürücü aksamını sistem kartından kaldırın ve kaydırın.

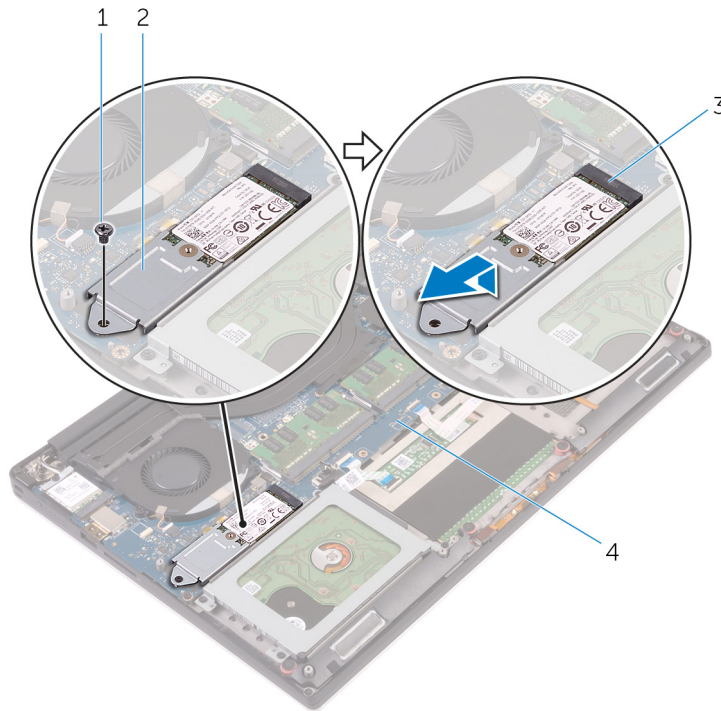

Rakam 11. Katı hal sürücüsü aksamını çıkarma

1. vida
 2. katı hal sürücü aksamı
 3. katı hal sürücü yuvası
 4. sistem kartı
3. Katı hal sürücüsü aksamını ters çevirin ve ardından katı hal sürücüsünü katı hal sürücü braketine sabitleyen vidayı (M2x2) çıkarın.

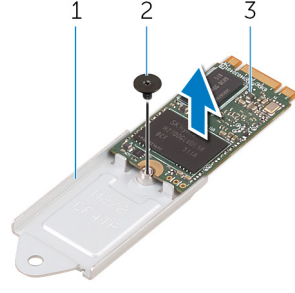

Rakam 12. Katı hal sürücü braketini çıkarma

- a. katı hal sürücü braketi
 - b. vida
 - c. katı-hal sürücüsü
4. Katı hal sürücüsünü katı hal sürücüsü braketinden kaldırın.

Katı hal sürücüsünü deęiřtirme (yarım uzunluk)

NOT: Bilgisayarınızın ierisinde alıřmadan nce, bilgisayarınızla birlikte gnderilen emniyet bilgilerini okuyun ve ierisinde belirtilen adımları izleyin. Sisteminizin iinde alıřtıktan sonra, blmndeki talimatları [iinde alıřtıktan sonra](#). Ek gvenlik en iyi uygulama bilgileri iin www.dell.com/regulatory_compliance adresindeki Regulatory Compliance (Yasal Uygunluk) Ana Sayfasına bakın.

Yordam

1. Katı hal src desteęindeki vida delięini katı hal srcsndeki vida delięi ile hizalayın.
2. Katı hal srcsn katı hal src braketine sabitleyen vidayı (M2x2) yerine takın.
3. Katı hal src aksamı zerindeki entikleri katı hal src yuvasındaki tırnaklarla hizalayın.
4. Katı hal src aksamını, katı hal srcs yuvasının iine doęru aılı bir řekilde kaydırın.
5. Katı hal srcsnn dięer ucunu ařaęı doęru bastırın ve katı hal srcsn sistem kartına baęlayan vidayı (M2x3) yerine takın.

Son kořullar

1. Pili (yarım uzunluk) veya pili (tam uzunluk) yerine takın.
2. Alt kapaęı yerine takın.

Katı hal sürücüsünü çıkarma (tam uzunluk)

NOT: Bilgisayarınızın içerisinde çalışmadan önce, bilgisayarınızla birlikte gönderilen emniyet bilgilerini okuyun ve içerisinde belirtilen adımları izleyin. Sisteminizin içinde çalıştıktan sonra, bölümündeki talimatları **içinde çalıştıktan sonra**. Ek güvenlik en iyi uygulama bilgileri için www.dell.com/regulatory_compliance adresindeki Regulatory Compliance (Yasal Uygunluk) Ana Sayfasına bakın.

Ön koşullar

1. Alt kapağı çıkarın.
2. Pili (yarım uzunluk) veya pili (tam uzunluk) çıkarın.

Yordam

1. Katı hal sürücüsünü sistem kartına sabitleyen vidayı (M2X3) çıkarın.
2. Katı hal sürücü aksamını sistem kartından kaldırın ve kaydırın.

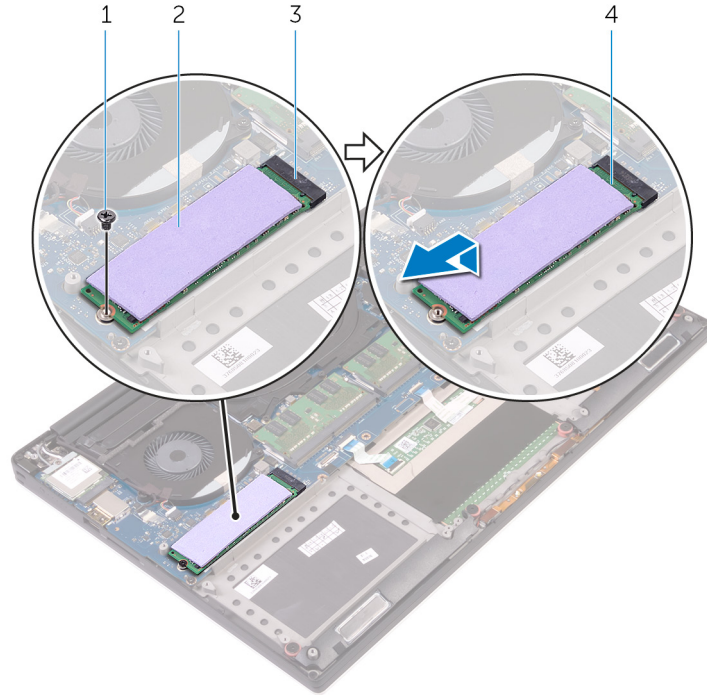

Rakam 13. Katı hal sürücüsünün çıkarılması

- | | |
|---------------------------|----------------------|
| 1. vida | 2. termal ped |
| 3. katı hal sürücü yuvası | 4. katı-hal sürücüsü |
3. Termal pedi katı hal sürücüsünden çıkarın.

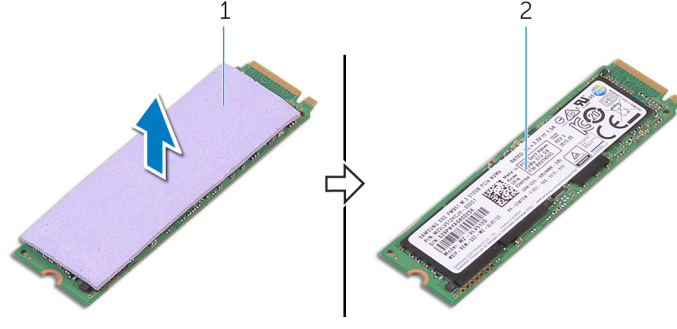

Rakam 14. Termal pedi çıkarma

- a. termal ped
- b. katı-hal sürücüsü

Katı hal sürücüsünü deęiřtirme (tam uzunluk)

NOT: Bilgisayarınızın ierisinde alıřmadan nce, bilgisayarınızla birlikte gnderilen emniyet bilgilerini okuyun ve ierisinde belirtilen adımları izleyin. Sisteminizin iinde alıřtıktan sonra, blmndeki talimatları [iinde alıřtıktan sonra](#). Ek gvenlik en iyi uygulama bilgileri iin www.dell.com/regulatory_compliance adresindeki Regulatory Compliance (Yasal Uygunluk) Ana Sayfasına bakın.

Yordam

1. Termal pedi katı hal srcsne yapıřtırın.
2. Katı hal src aksamını, katı hal srcs yuvasının iine doęru aılı bir řekilde kaydırın.
3. Katı hal srcsnn dięer ucunu ařaęı doęru bastırın ve katı hal srcsn sistem kartına baęlayan vidayı (M2x3) yerine takın.

Son kořullar

1. Pili (yarım uzunluk) veya pili (tam uzunluk) yerine takın.
2. Alt kapaęı yerine takın.

Hoparlörleri çıkarma

NOT: Bilgisayarınızın içerisinde çalışmadan önce, bilgisayarınızla birlikte gönderilen emniyet bilgilerini okuyun ve içerisinde belirtilen adımları izleyin. Sisteminizin içinde çalıştıktan sonra, bölümündeki talimatları **içinde çalıştıktan sonra**. Ek güvenlik en iyi uygulama bilgileri için www.dell.com/regulatory_compliance adresindeki Regulatory Compliance (Yasal Uygunluk) Ana Sayfasına bakın.

Ön koşullar

1. Alt kapağı çıkarın.
2. Pili (yarım uzunluk) veya pili (tam uzunluk) çıkarın.

Yordam

1. Hoparlör kablosunu ses ek kartından sökün.
2. Hoparlör kablosunu yönlendirmeyi unutmayın ve kabloyu yönlendirme kılavuzlarından çıkarın.
3. Hoparlörleri avuç içi dayanağı aksamına sabitleyen dört vidayı (M2x2) çıkarın.
4. Hoparlörleri kablosuyla birlikte kaldırarak avuç içi dayanağı aksamından çıkarın.

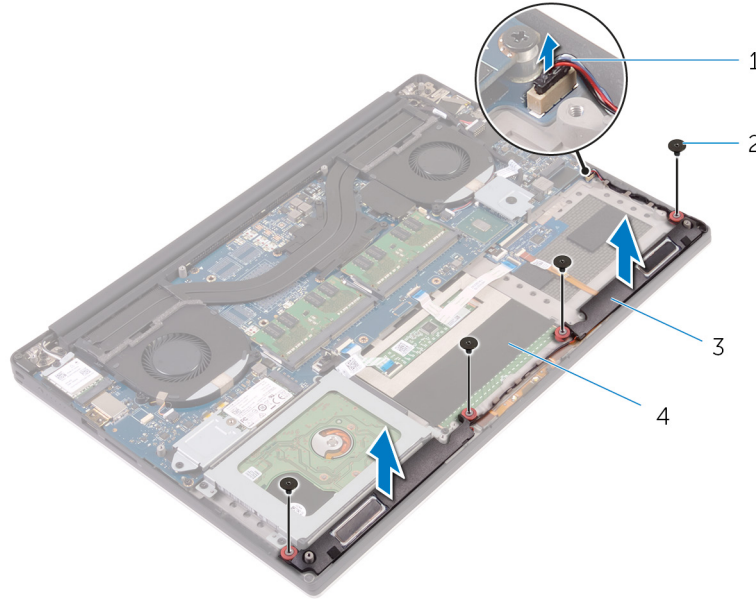

Rakam 15. Hoparlörleri çıkarma

- | | |
|---------------------|-----------------------------|
| 1. hoparlör kablosu | 2. vidalar (4) |
| 3. hoparlörler (2) | 4. avuç içi dayanağı aksamı |

Hoparlörleri yerine takma

NOT: Bilgisayarınızın içerisinde çalışmadan önce, bilgisayarınızla birlikte gönderilen emniyet bilgilerini okuyun ve içerisinde belirtilen adımları izleyin. Sisteminizin içinde çalıştıktan sonra, bölümündeki talimatları **içinde çalıştıktan sonra**. Ek güvenlik en iyi uygulama bilgileri için www.dell.com/regulatory_compliance adresindeki Regulatory Compliance (Yasal Uygunluk) Ana Sayfasına bakın.

Yordam

1. Hizalama direklerini kullanarak hoparlörleri avuç içi dayanağı aksamının üzerine yerleştirin.
2. Hoparlörleri avuç içi dayanağı aksamına sabitleyen dört vidayı (M2x2) yerine takın.
3. Hoparlör kablolarını avuç içi dayanağı aksamındaki yönlendirme kılavuzlarından geçirin.
4. Hoparlör kablosunu ses ek kartına bağlayın.

Son koşullar

1. Pili (yarım uzunluk) veya pili (tam uzunluk) yerine takın.
2. Alt kapağı yerine takın.

Kablosuz kartı çıkarma

NOT: Bilgisayarınızın içerisinde çalışmadan önce, bilgisayarınızla birlikte gönderilen emniyet bilgilerini okuyun ve içerisinde belirtilen adımları izleyin. Sisteminizin içinde çalıştıktan sonra, bölümündeki talimatları **içinde çalıştıktan sonra**. Ek güvenlik en iyi uygulama bilgileri için www.dell.com/regulatory_compliance adresindeki Regulatory Compliance (Yasal Uygunluk) Ana Sayfasına bakın.

Ön koşullar

1. Alt kapağı çıkarın.
2. Pili (yarım uzunluk) veya pili (tam uzunluk) çıkarın.

Yordam

1. Kablosuz kart braketini kablosuz karta sabitleyen tutucu vidayı gevşetin.
2. Kablosuz kart braketini kablosuz karttan kaldırın.
3. Anten kablolarını kablosuz karttan ayırın.
4. Kablosuz kartı kablosuz kart yuvasından kaydırarak çıkarın.

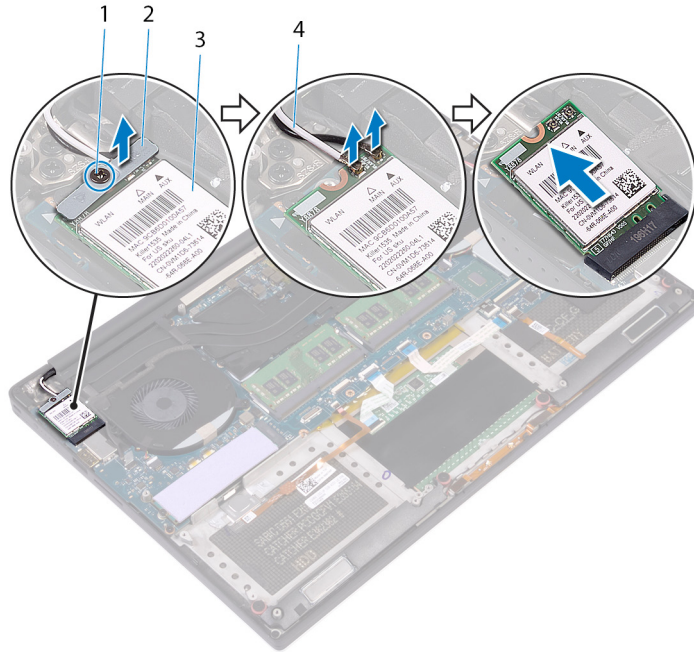

Rakam 16. Kablosuz kartı çıkarma

- | | |
|------------------|--------------------------|
| 1. tutucu vida | 2. kablosuz kart desteği |
| 3. kablosuz kart | 4. anten kabloları (2) |

Kablosuz kartı takma.

NOT: Bilgisayarınızın içerisinde çalışmadan önce, bilgisayarınızla birlikte gönderilen emniyet bilgilerini okuyun ve içerisinde belirtilen adımları izleyin. Sisteminizin içinde çalıştıktan sonra, bölümündeki talimatları **içinde çalıştıktan sonra**. Ek güvenlik en iyi uygulama bilgileri için www.dell.com/regulatory_compliance adresindeki Regulatory Compliance (Yasal Uygunluk) Ana Sayfasına bakın.

Yordam

DİKKAT: Kablosuz kartın hasar görmesini önlemek için altına herhangi bir kablo yerleştirmeyin.

1. Kablosuz kart üzerindeki çentiği kablosuz kart yuvası üzerindeki tırnakla hizalayın ve kartı yuvaya kaydırın.
2. Anten kablolarını kablosuz karta takın. Aşağıdaki tablo, bilgisayarınızın desteklediği kablosuz bağlantı kartı için anten kablosu renk şemasını içerir:

Tablo 2. Anten kablosu renk şeması

Kablosuz kart üzerindeki konnektörler	Anten kablosu rengi
Ana (beyaz üçgen)	Beyaz
Yardımcı (siyah üçgen)	Siyah

3. Kablosuz kart braketindeki vida deliğini kablosuz karttaki vida deliği ile hizalayın.
4. Kablosuz kart braketini kablosuz karta sabitleyen tutucu vidayı sıkın.

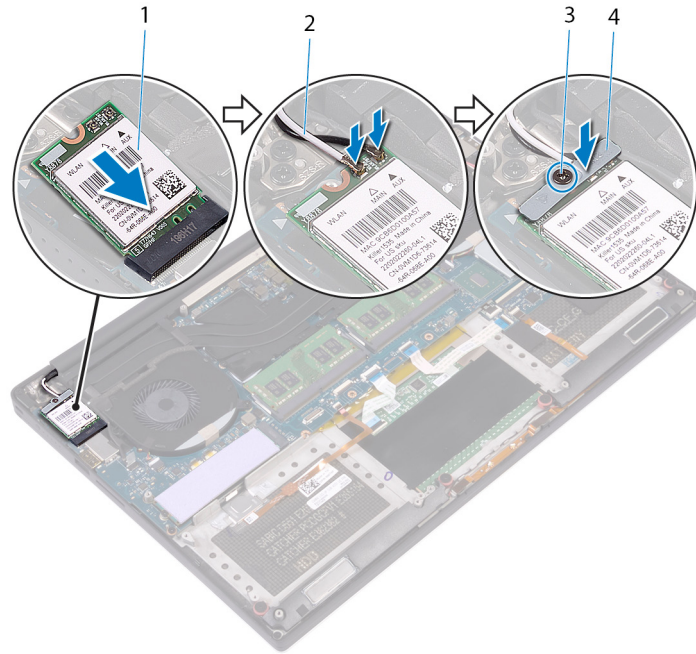

Rakam 17. Kablosuz kartı takma.

1. kablosuz kart
2. anten kabloları (2)
3. tutucu vida
4. kablosuz kart desteği

Son kořullar

1. Pili (yarım uzunluk) veya pili (tam uzunluk) yerine takın.
2. Alt kapađı yerine takın.

Fanları çıkarma

NOT: Bilgisayarınızın içerisinde çalışmadan önce, bilgisayarınızla birlikte gönderilen emniyet bilgilerini okuyun ve içerisinde belirtilen adımları izleyin. Sisteminizin içinde çalıştıktan sonra, bölümündeki talimatları **içinde çalıştıktan sonra**. Ek güvenlik en iyi uygulama bilgileri için www.dell.com/regulatory_compliance adresindeki Regulatory Compliance (Yasal Uygunluk) Ana Sayfasına bakın.

Ön koşullar

1. Alt kapağı çıkarın.
2. Pili (yarım uzunluk) veya pili (tam uzunluk) çıkarın.

Yordam

1. Sağ fanı sistem kartı aksamına sabitleyen iki vidayı (M2x4) çıkarın.
2. Dokunmatik ekran kablosunun sistem kartı aksamıyla bağlantısını kesin.

NOT: Dokunmatik ekran kablosu yalnızca dokunmatik ekranlara sahip dizüstü bilgisayar yapılandırmalarında kullanılabilir.

3. Dokunmatik ekran kablosunu (isteğe bağlı) sağ fana sabitleyen bandı sökün.
4. Dokunmatik ekran kablosunu (isteğe bağlı) sistem kartına sabitleyen bandı sökün.
5. Sağ fan kablosunun (JFAN2) sistem kartı aksamıyla bağlantısını kesin.
6. Sağ fanı, avuç içi dayanağı aksamından kaldırarak çıkarın.

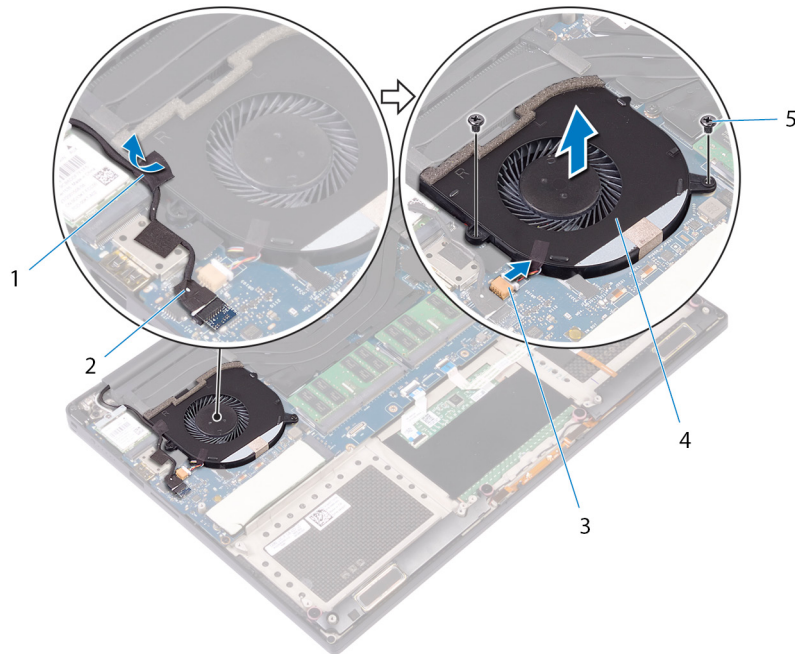

Rakam 18. Sağ fanı çıkarma

- | | |
|------------------------|--|
| 1. bant | 2. dokunmatik ekran kablosu (isteğe bağlı) |
| 3. fan kablosu (JFAN2) | 4. sağ fan |
| 5. vidalar (2) | |

7. Ekran kablosu braketini sistem kartı aksamına sabitleyen iki vidayı (M2x4) çıkarın.

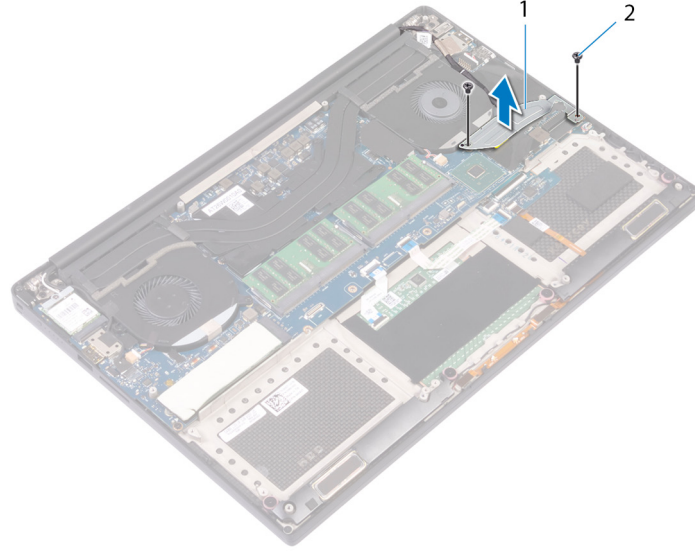

Rakam 19. Ekran kablosu braketini çıkarma

- ekran kablosu braketi
 - vidalar (2)
- Ekran kablosunun sistem kartı aksamıyla bağlantısını kesin.
 - Ekran kablosunun yönlendirme yolunu not edin ve kabloyu sol fanındaki yönlendirme kılavuzlarından çıkarın.
 - Ekran kablosunu sistem kartı aksamına sabitleyen bandı çıkarın.
 - Sol fan kablosunun (JFAN1) sistem kartı aksamıyla bağlantısını kesin.
 - Sol fanı avuç içi dayanağı aksamına sabitleyen vidayı (M2x4) sökün.
 - Sol fanı avuç içi dayanağı aksamından kaldırarak çıkarın.

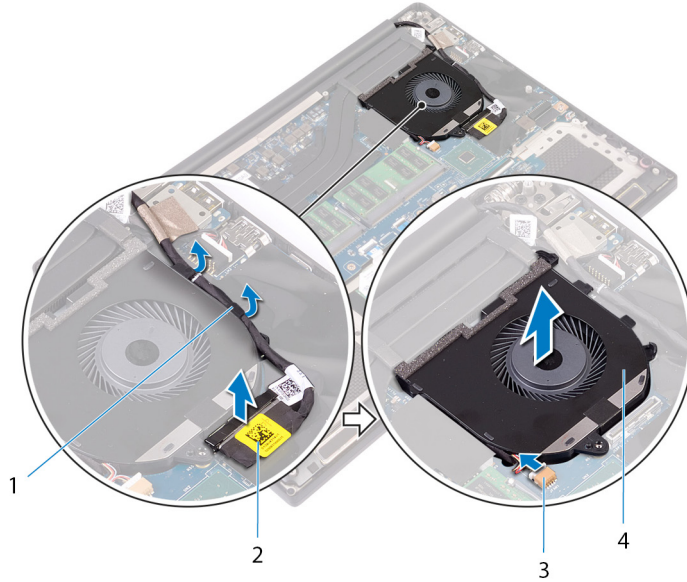

Rakam 20. Sol fanın sökülmesi

- yönlendirme kılavuzları
- ekran kablosu
- fan kablosu (JFAN1)
- sol fan

Fanların yerine takılması

NOT: Bilgisayarınızın içerisinde çalışmadan önce, bilgisayarınızla birlikte gönderilen emniyet bilgilerini okuyun ve içerisinde belirtilen adımları izleyin. Sisteminizin içinde çalıştıktan sonra, bölümündeki talimatları **içinde çalıştıktan sonra**. Ek güvenlik en iyi uygulama bilgileri için www.dell.com/regulatory_compliance adresindeki Regulatory Compliance (Yasal Uygunluk) Ana Sayfasına bakın.

Yordam

1. Soldaki fanı avuç içi dayanağı aksamına hizalayarak yerleştirin.
2. Soldaki fanı avuç içi dayanağı aksamına sabitleyen vidayı (M2x4) yerine takın.
3. Soldaki fan kablosunu (JFAN1) sistem kartı aksamına bağlayın.
4. Ekran kablosunu sistem kartı aksamına sabitleyen bandı yapıştırın.
5. Ekran kablosunu sol fanın üzerindeki yönlendirme kılavuzlarından geçirin.

NOT: Ekran kablosunu yönlendirirken kablonun sol fanın vida deliği üzerinden yönlendirilmediğinden emin olun.

6. Ekran kablosunu sistem kartı aksamına bağlayın.
7. Ekran kablosu braketini sistem kartı aksamına sabitleyen iki vidayı (M2x4) yerine takın.
8. Sağdaki fanı avuç içi dayanağı aksamına hizalayarak yerleştirin.
9. Sağdaki fan kablosunu (JFAN2) kablosunu sistem kartı aksamına bağlayın.
10. Dokunmatik ekran kablosunu (isteğe bağlı) sağdaki fan üzerindeki yönlendirme kılavuzlarından geçirin.

NOT: Dokunmatik ekran kablosunu yönlendirirken kablonun sağ fanın vida deliği üzerinden yönlendirilmediğinden emin olun.

11. Dokunmatik ekran kablosunu (isteğe bağlı) sağdaki fana sabitleyen bandı yapıştırın.
12. Dokunmatik ekran kablosunu (isteğe bağlı) sistem kartı aksamına bağlayın.
13. Sağdaki fanı (JFAN2) sistem kartı aksamına sabitleyen iki vidayı (M2x4) yerine takın.

Son koşullar

1. Pili (yarım uzunluk) veya pili (tam uzunluk) yerine takın.
2. Alt kapağı yerine takın.

Isı emicisini çıkarma

NOT: Bilgisayarınızın içerisinde çalışmadan önce, bilgisayarınızla birlikte gönderilen emniyet bilgilerini okuyun ve içerisinde belirtilen adımları izleyin. Sisteminizin içinde çalıştıktan sonra, bölümündeki talimatları **içinde çalıştıktan sonra**. Ek güvenlik en iyi uygulama bilgileri için www.dell.com/regulatory_compliance adresindeki Regulatory Compliance (Yasal Uygunluk) Ana Sayfasına bakın.

NOT: Normal çalışma sırasında ısı emici aksamı çok ısınabilir. Dokunmadan önce ısı emici aksamın soğuması için yeterince bekleyin.

DİKKAT: İşlemci için maksimum soğutma sağlamak üzere işlemci termal soğutma aksamının ısı aktarım alanlarına dokunmayın. Cildinizdeki yağlar, ısı yüzeylerinin termal gres ısı iletim kapasitesini düşürebilir.

Ön koşullar

1. Alt kapağı çıkarın.
2. Pili (yarım uzunluk) veya pili (tam uzunluk) çıkarın.

Yordam

1. Sıralı bir şekilde (ısı emicisi üzerinde gösterilen), ısı emicisini sistem kartına sabitleyen beş vidayı (M2x3) çıkarın.

NOT: Beşinci vida bantla kaplıdır. Isı emicisini sistem kartından kaldırmadan önce bu vidayı sökün.

NOT: Sipariş verilen yapılandırmaya bağlı olarak bazı yapılandırmalarda dört vida (M2x3) olabilir.

2. Isı emicisini kaldırarak sistem kartından çıkarın.

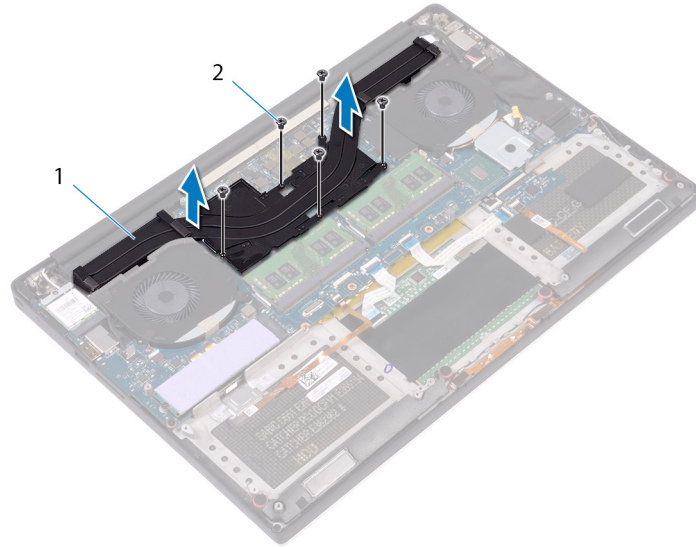

Rakam 21. Isı emicisini çıkarma

- a. ısı emicisi
- b. vidalar (5)

Isı emiciyi yerine takma

NOT: Bilgisayarınızın içerisinde çalışmadan önce, bilgisayarınızla birlikte gönderilen emniyet bilgilerini okuyun ve içerisinde belirtilen adımları izleyin. Sisteminizin içinde çalıştıktan sonra, bölümündeki talimatları **içinde çalıştıktan sonra**. Ek güvenlik en iyi uygulama bilgileri için www.dell.com/regulatory_compliance adresindeki Regulatory Compliance (Yasal Uygunluk) Ana Sayfasına bakın.

DİKKAT: Isı emicisinin yanlış hizalanması sistem kartına ve işlemciye zarar verebilir.

NOT: Sistem kartı veya ısı emicisinden biri değiştiriliyorsa ısı iletkenliğini sağlamak için sette bulunan termal pedi/macunu kullanın.

Yordam

- Isı emici üzerindeki vida deliklerini sistem kartındaki vida delikleriyle hizalayın.
- Sıralı bir şekilde (ısı emicisi üzerinde gösterilen), ısı emicisini sistem kartına sabitleyen beş vidayı (M2x3) yerine takın.

NOT: Sipariş verilen yapılandırmaya bağlı olarak bazı yapılandırmalarda dört vida (M2x3) olabilir.

Son koşullar

- Pili (yarım uzunluk) veya pili (tam uzunluk) yerine takın.
- Alt kapağı yerine takın.

Sistem Kartı Aksamını Çıkarma

- NOT:** Bilgisayarınızın içerisinde çalışmadan önce, bilgisayarınızla birlikte gönderilen emniyet bilgilerini okuyun ve içerisinde belirtilen adımları izleyin. Sisteminizin içinde çalıştıktan sonra, bölümündeki talimatları **çalıştıktan sonra**. Ek güvenlik en iyi uygulama bilgileri için www.dell.com/regulatory_compliance adresindeki Regulatory Compliance (Yasal Uygunluk) Ana Sayfasına bakın.
- NOT:** Bilgisayarınızın Servis Etiketini sistem kartında yer alır. Sistem kartını yerine taktıktan sonra Servis Etiketini sistem kurulumuna girmelisiniz.
- NOT:** Sistem kartını yerine takma yüklediğiniz tüm yaptığınız değişiklikleri BIOS BIOS kurulum programı. Yapmanız gerekir. uygun değişiklikleri yeniden sonra sistem kartını yerine takın.
- NOT:** Kabloları sistem kartından çıkarmadan önce, sistem kartını yerine geri taktıktan sonra doğru şekilde bağlayabilmeniz için, konnektörlerin yerlerini not edin.

Ön koşullar

- NOT:** SD kartın zarar görmesini önlemek için sistem kartını çıkarmadan önce SD kartı çıkarın.

1. Alt kapağı çıkarın.
2. Pili (yarım uzunluk) veya pili (tam uzunluk) çıkarın.
3. Bellek modüllerini çıkarın.
4. "Sabit sürücüyü çıkarma" bölümündeki adım 1'den adım 4'e kadar olan prosedürü izleyin.
5. Katı hal sürücüsünü (yarım uzunluk) veya katı hal sürücüsünü (tam uzunluk) çıkarın.
6. Kablosuz kartı çıkarın.
7. Fanları çıkarın.
8. Isı emiciyi çıkarın.

Yordam

- NOT:** Dokunmatik ekran kablosu yalnızca dokunmatik ekranlara sahip dizüstü bilgisayar yapılandırmalarında kullanılabilir.

1. Güç adaptörü bağlantı noktası kablosunu ve hoparlör kablosunu sistem kartı aksamından ayırın.
2. Mandalı açın ve klavye kontrol kartı kablosu ile dokunmatik yüzey kablosunu sistem kartı aksamından ayırın.
3. Parmak izi okuyucu kablosuna erişmek için bandı çıkarın.
4. Mandalı açın ve parmak izi okuyucu kablosunu (isteğe bağlı) sistem kartı aksamından ayırın.
5. Varsa dokunmatik ekran kablosunu sistem kartı aksamına sabitleyen bandı çıkarın.
6. Bandı çıkarın ve ardından varsa dokunmatik ekran kablosunu sistem kartı aksamından ayırın.

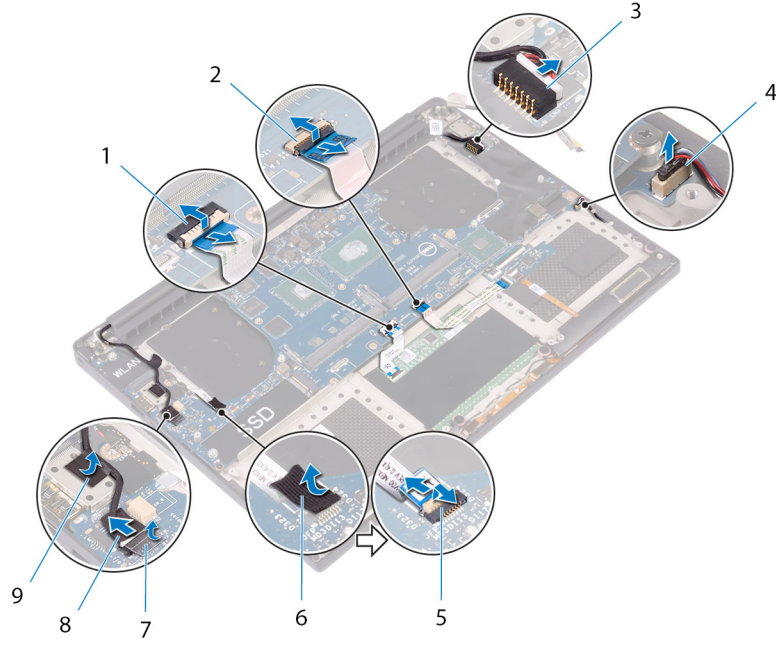

Rakam 22. Kabloları çıkarma

- | | |
|--|--|
| 1. dokunmatik yüzey kablosu | 2. klavye kontrol-kartı kablosu |
| 3. güç adaptörü bağlantı noktası kablosu | 4. hoparlör kablosu |
| 5. parmak izi okuyucu kablosu (isteğe bağlı) | 6. bant |
| 7. bant | 8. dokunmatik ekran kablosu (isteğe bağlı) |
| 9. bant | |

7. Sabit sürücü aksamını avuç içi dayanağı aksamına sabitleyen dört vidayı (M2x4) çıkarın.
8. Sistem kartı aksamını avuçiçi dayanağı aksamından kaldırın.

⚠ DİKKAT: Sistem kartını ısı transferi ve devre şeması alanlarından tutmayın.

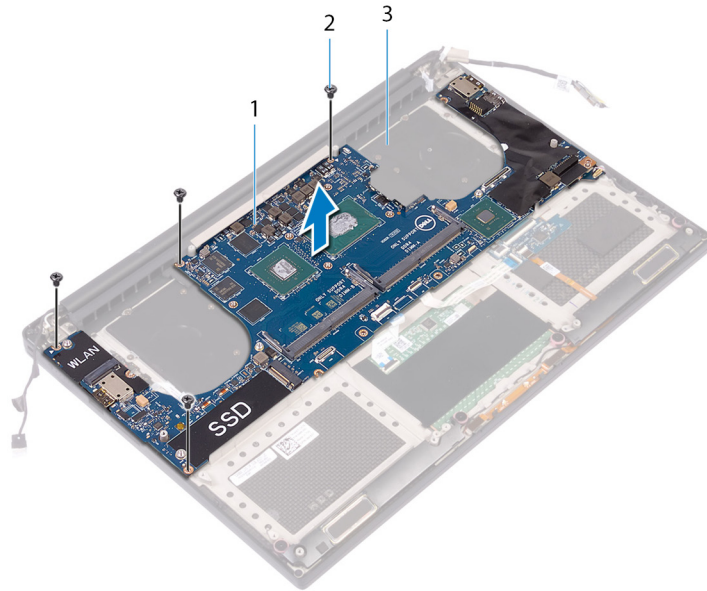

Rakam 23. Sistem kartını çıkarma

- a. sistem kartı aksamı
- b. vidalar (4)
- c. avuç içi dayanağı aksamı

Sistem Kartı Aksamını Deęiřtirme

- NOT:** Bilgisayarınızın ierisinde alıřmadan nce, bilgisayarınızla birlikte gnderilen emniyet bilgilerini okuyun ve ierisinde belirtilen adımları izleyin. Sisteminizin iinde alıřtıktan sonra, blmndeki talimatları **iinde alıřtıktan sonra**. Ek gvenlik en iyi uygulama bilgileri iin www.dell.com/regulatory_compliance adresindeki Regulatory Compliance (Yasal Uygunluk) Ana Sayfasına bakın.
- NOT:** Bilgisayarınızın Servis Etiketini sistem kartında yer alır. Sistem kartını yerine taktıktan sonra Servis Etiketini sistem kurulumuna girmelisiniz.
- NOT:** Sistem kartını yerine takma ykledięiniz tm yaptıęınız deęiřiklikleri BIOS kurulum programı. Yapmanız gerekir. uygun deęiřiklikleri yeniden sonra sistem kartını yerine takın.

Yordam

- DİKKAT:** Sistem kartını deęiřtirirken, kartın resimde gsterildięi gibi ortasından tutulması nemlidir. Kartın yanlarında bulunan devreler hassastır ve sistem kartı kenarlarından veya baęlantı blgesinden tutulursa kolaylıkla hasar grebilir.

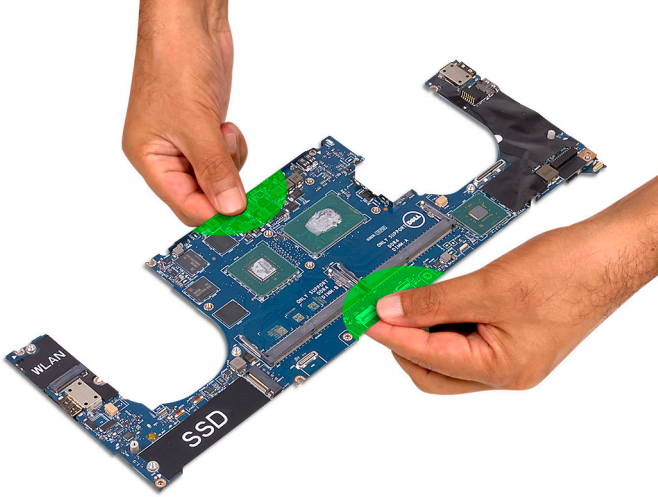

- NOT:** Sistem kartını deęiřtirirken sistem kartını SD kartı yuvası tarafı ile avu ii dayanaęı aksamına eęin. Sistem kartını takarken bu Őekilde aı vermek, ses ekme kartı sistem kartının dięer tarafının altında olduęu iin yeterli bořluk saęlar.



1. Sistem kartı aksamındaki vida deliklerini avuç içi dayanağı aksamındaki vida delikleriyle hizalayın.
2. Sistem kartı aksamını avuç içi dayanağı aksamına sabitleyen dört vidayı (M2x4) yerine takın.
3. Bandı yapıştırın ve varsa dokunmatik ekran kablosunu sistem kartı aksamına bağlayın.
4. Varsa dokunmatik ekran kablosunu sistem kartı aksamına sabitleyen bandı yapıştırın.
5. Parmak izi okuyucunun kablosunu (isteğe bağlı) sistem kartı aksamındaki konnektöre kaydırarak takın ve kabloyu sabitlemek için mandalı kapatın.
6. Parmak izi okuyucu kablosunu (isteğe bağlı) sabitleyen bandı yapıştırın.
7. Klavye kontrol kartı kablosunu ve dokunmatik ped kablosunu sistem kartı aksamındaki konnektörlerine kaydırarak takın ve ardından kabloyu sabitlemek için mandalları kapatın.
8. Güç adaptörü bağlantı noktası kablosunu ve hoparlör kablosunu sistem kartı aksamına bağlayın.

Son koşullar

1. Bellek modüllerini yerine takın.
2. Isı emicisini yerine takın.
3. Fanları yerine takın.
4. Katı hal sürücüsünü (yarım uzunluk) veya katı hal sürücüsünü (tam uzunluk) yerine takın.
5. "Sabit sürücüyü yerine takma" bölümündeki prosedürü 3. adımdan 6. adıma kadar takip edin.
6. Kablosuz kartı yerine takın.
7. Pili (yarım uzunluk) veya pili (tam uzunluk) yerine takın.
8. Alt kapağı yerine takın.

Ses ek kartını çıkarma

NOT: Bilgisayarınızın içerisinde çalışmadan önce, bilgisayarınızla birlikte gönderilen emniyet bilgilerini okuyun ve içerisinde belirtilen adımları izleyin. Sisteminizin içinde çalıştıktan sonra, bölümündeki talimatları **içinde çalıştıktan sonra**. Ek güvenlik en iyi uygulama bilgileri için www.dell.com/regulatory_compliance adresindeki Regulatory Compliance (Yasal Uygunluk) Ana Sayfasına bakın.

Ön koşullar

1. Alt kapağı çıkarın.
2. Pili (yarım uzunluk) veya pili (tam uzunluk) çıkarın.
3. Bellek modüllerini çıkarın.
4. "Sabit sürücüyü çıkarma" bölümündeki adım 1'den adım 4'e kadar olan prosedürü izleyin.
5. Katı hal sürücüsünü (yarım uzunluk) veya katı hal sürücüsünü (tam uzunluk) çıkarın.
6. Kablosuz kartı çıkarın.
7. Fanları çıkarın.
8. Isı emiciyi çıkarın.
9. Sistem kartı aksamını çıkarın.

Yordam

1. Ses ek kartını sistem kartı aksamına sabitleyen iki vidayı (M2x3) çıkarın.
2. Ses ek kartını sistem kartından kaldırarak çıkarın.

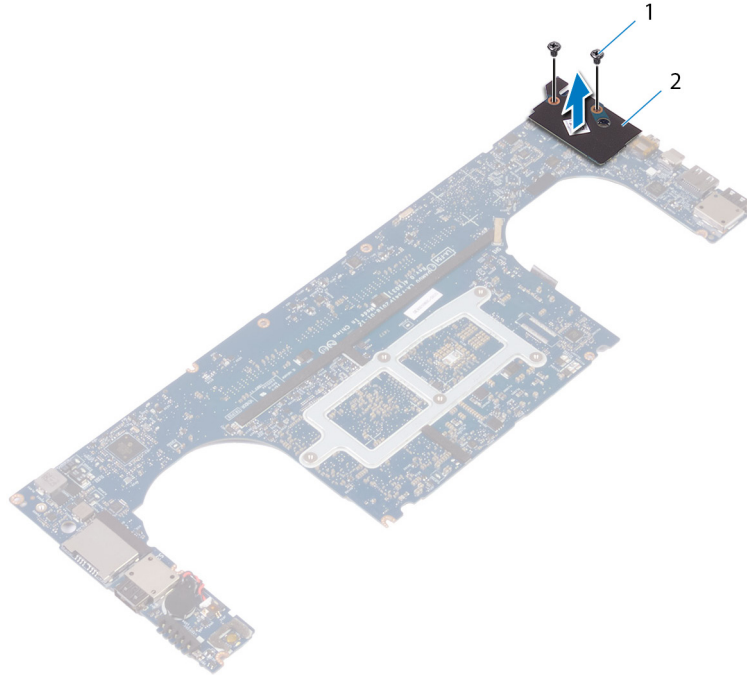

Rakam 24. Ses ek kartını çıkarma

- a. vidalar (2)
- b. ses ek kartı

Ses ek kartını yerine takma

NOT: Bilgisayarınızın içerisinde çalışmadan önce, bilgisayarınızla birlikte gönderilen emniyet bilgilerini okuyun ve içerisinde belirtilen adımları izleyin. Sisteminizin içinde çalıştıktan sonra, bölümündeki talimatları [içinde çalıştıktan sonra](#). Ek güvenlik en iyi uygulama bilgileri için www.dell.com/regulatory_compliance adresindeki Regulatory Compliance (Yasal Uygunluk) Ana Sayfasına bakın.

Yordam

1. Ses ek kartı üzerindeki konektörü sistem kartı üzerindeki konektörle hizalayın ve yerine bastırarak oturtun.
2. Ses ek kartını sistem kartına sabitleyen iki vidayı (M2x3) yerine takın.

Son koşullar

1. Sistem kartı aksamını yerine takın.
2. Bellek modüllerini yerine takın.
3. Isı emicisini yerine takın.
4. Fanları yerine takın.
5. Katı hal sürücüsünü (yarım uzunluk) veya katı hal sürücüsünü (tam uzunluk) yerine takın.
6. "Sabit sürücüyü yerine takma" bölümündeki prosedürü 3. adımdan 6. adıma kadar takip edin.
7. Kablosuz kartı yerine takın.
8. Pili (yarım uzunluk) veya pili (tam uzunluk) yerine takın.
9. Alt kapağı yerine takın.

Düğme pili çıkarma

NOT: Bilgisayarınızın içerisinde çalışmadan önce, bilgisayarınızla birlikte gönderilen emniyet bilgilerini okuyun ve içerisinde belirtilen adımları izleyin. Sisteminizin içinde çalıştıktan sonra, bölümündeki talimatları **içinde çalıştıktan sonra**. Ek güvenlik en iyi uygulama bilgileri için www.dell.com/regulatory_compliance adresindeki Regulatory Compliance (Yasal Uygunluk) Ana Sayfasına bakın.

DİKKAT: Düğme pilin çıkarılması, BIOS ayarlarını varsayılanlara sıfırlar. Düğme pili çıkarmadan önce, BIOS ayarlarını not etmeniz önerilir.

Ön koşullar

1. Alt kapağı çıkarın.
2. Pili (yarım uzunluk) veya pili (tam uzunluk) çıkarın.
3. Bellek modüllerini çıkarın.
4. "Sabit sürücüyü çıkarma" bölümündeki adım 1'den adım 4'e kadar olan prosedürü izleyin.
5. Katı hal sürücüsünü (yarım uzunluk) veya katı hal sürücüsünü (tam uzunluk) çıkarın.
6. Kablosuz kartı çıkarın.
7. Fanları çıkarın.
8. Isı emiciyi çıkarın.
9. Sistem kartı aksamını çıkarın.

Yordam

1. Sistem kartı aksamını ters çevirin.
2. Düğme pil kablosunu sistem kartından çıkarın.
3. Düğme pili konumunu not edin ve onu sistem kartından kaldırarak çıkarın.

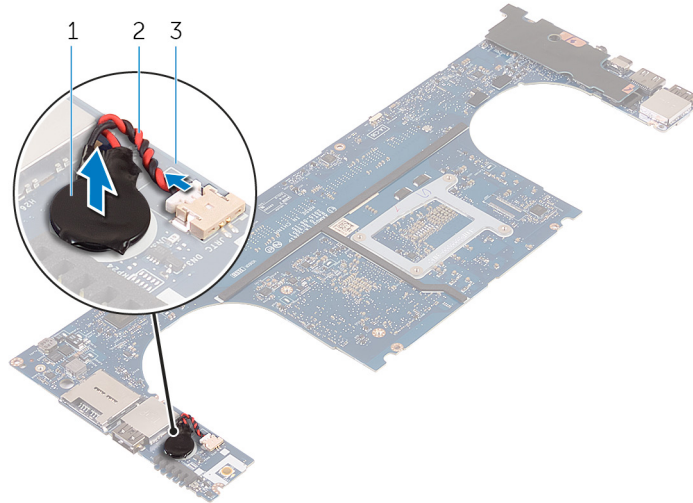

Rakam 25. Düğme pili çıkarma

- a. düğme pil
- b. düğme pil kablosu
- c. sistem kartı

Düğme pili yerine takma

NOT: Bilgisayarınızın içerisinde çalışmadan önce, bilgisayarınızla birlikte gönderilen emniyet bilgilerini okuyun ve içerisinde belirtilen adımları izleyin. Sisteminizin içinde çalıştıktan sonra, bölümündeki talimatları [içinde çalıştıktan sonra](#). Ek güvenlik en iyi uygulama bilgileri için www.dell.com/regulatory_compliance adresindeki Regulatory Compliance (Yasal Uygunluk) Ana Sayfasına bakın.

Yordam

1. Düğme pilini sistem kartına takın.
2. Düğme pilin kablosunu sistem kartına takın.
3. Sistem kartını ters çevirin.

Son koşullar

1. [Sistem kartı aksamını](#) yerine takın.
2. [Bellek modüllerini](#) yerine takın.
3. [Isı emicisini](#) yerine takın.
4. [Fanları](#) yerine takın.
5. [Katı hal sürücüsünü \(yarım uzunluk\)](#) veya [katı hal sürücüsünü \(tam uzunluk\)](#) yerine takın.
6. "[Sabit sürücüyü yerine takma](#)" bölümündeki prosedürü 3. adımdan 6. adıma kadar takip edin.
7. [Kablosuz kartı](#) yerine takın.
8. [Pili \(yarım uzunluk\)](#) veya [pili \(tam uzunluk\)](#) yerine takın.
9. [Alt kapağı](#) yerine takın.

Klavyeyi çıkarma

NOT: Bilgisayarınızın içerisinde çalışmadan önce, bilgisayarınızla birlikte gönderilen emniyet bilgilerini okuyun ve içerisinde belirtilen adımları izleyin. Sisteminizin içinde çalıştıktan sonra, bölümündeki talimatları **içinde çalıştıktan sonra**. Ek güvenlik en iyi uygulama bilgileri için www.dell.com/regulatory_compliance adresindeki Regulatory Compliance (Yasal Uygunluk) Ana Sayfasına bakın.

Ön koşullar

1. Alt kapağı çıkarın.
2. Pili (yarım uzunluk) veya pili (tam uzunluk) çıkarın.
3. Bellek modüllerini çıkarın.
4. "Sabit sürücüyü çıkarma" bölümündeki adım 1'den adım 4'e kadar olan prosedürü izleyin.
5. Katı hal sürücüsünü (yarım uzunluk) veya katı hal sürücüsünü (tam uzunluk) çıkarın.
6. Kablosuz kartı çıkarın.
7. Fanları çıkarın.
8. Isı emiciyi çıkarın.
9. Sistem kartı aksamını çıkarın.

Yordam

1. Parmak izi okuyucu kablosunu avuç içi dayanağı aksamından çıkarın.
2. Klavye avuç içi dayanağı aksamına sabitleyen Mylar kaplamayı çıkarın.

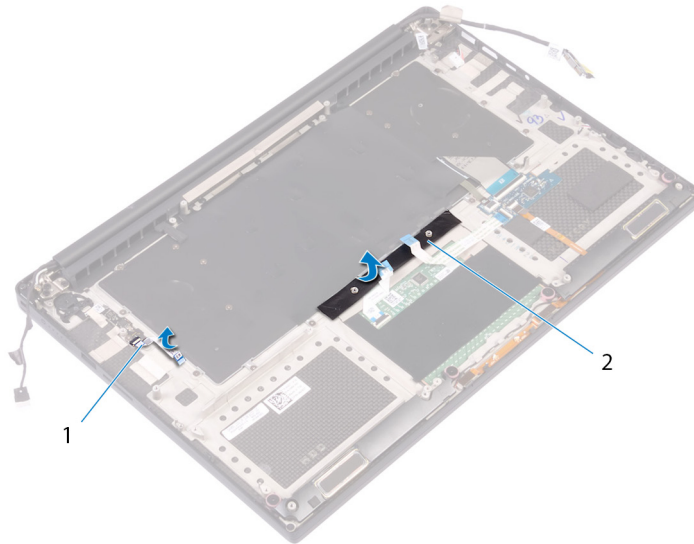

Rakam 26. Mylar'ı kaldırma

- a. parmak izi okuyucu kablosu
 - b. bant
3. Mandalları açın ve klavye kablosu ile klavye arka ışık kablosunu klavye kontrolleri kartından çıkarın.
 4. Klavyeyi avuç içi dayanağı aksamına sabitleyen vidalara erişmek için Mylar bandı kaldırın.

NOT: Tüm yeni klavyeler, Mylar ile birlikte gönderilecektir. Mylar bandını sökmeyin.

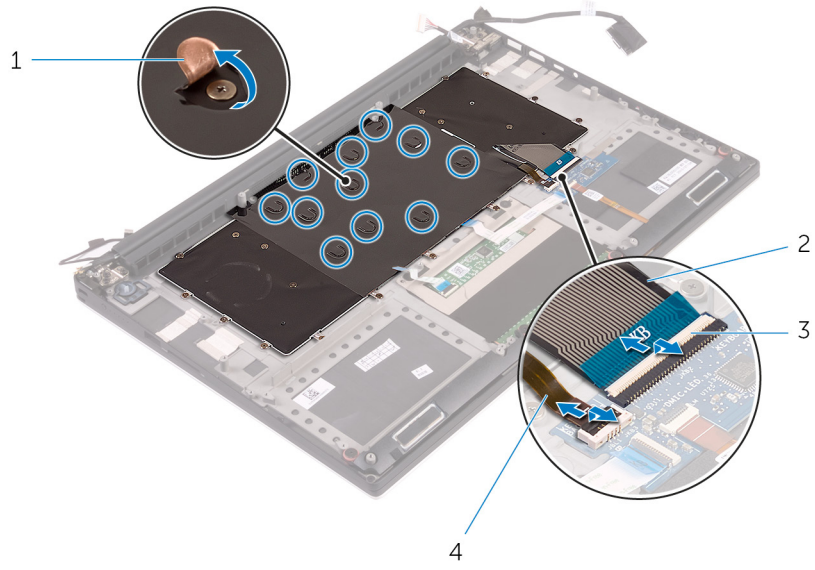

Rakam 27. Klavye ve klavye arka ışığı kablosunu çıkarma

- | | |
|------------------|------------------------------|
| 1. Mylar | 2. klavye kablosu |
| 3. mandallar (2) | 4. klavye arka ışığı kablosu |

5. Klavyeyi avuç içi dayanağı aksamına sabitleyen 31 vidayı (M1,6x1,5) çıkarın.
6. Klavyeyi avuç içi dayanağı aksamından kaldırarak çıkarın.

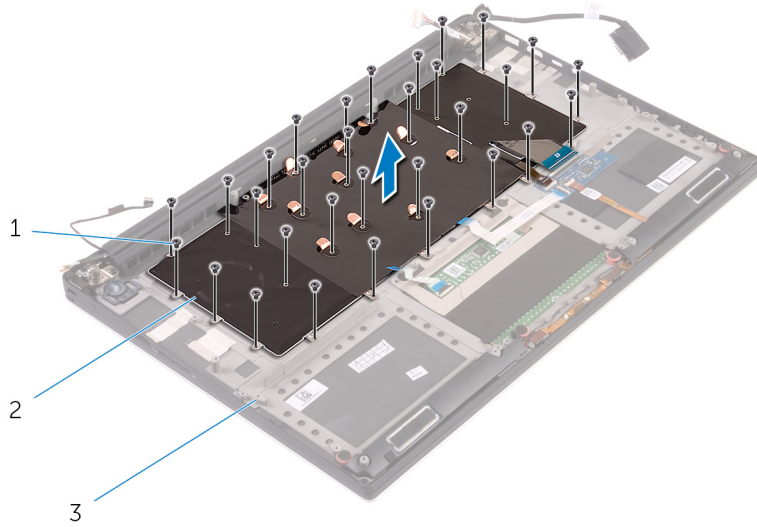

Rakam 28. Vidaları klavyeden çıkarma

- a. vidaları (31)
- b. klavye
- c. avuç içi dayanağı aksamı

Klavyeyi yerine takma

NOT: Bilgisayarınızın içerisinde çalışmadan önce, bilgisayarınızla birlikte gönderilen emniyet bilgilerini okuyun ve içerisinde belirtilen adımları izleyin. Sisteminizin içinde çalıştıktan sonra, bölümündeki talimatları **içinde çalıştıktan sonra**. Ek güvenlik en iyi uygulama bilgileri için www.dell.com/regulatory_compliance adresindeki Regulatory Compliance (Yasal Uygunluk) Ana Sayfasına bakın.

Yordam

1. Klavyeyi avuç içi dayanağı aksamına yerleştirin.
2. Klavyenin üzerindeki vida deliklerini avuç içi dayanağı aksamındaki vida delikleriyle hizalayın.
3. Klavyeyi avuç içi dayanağı aksamına sabitleyen 31 vidayı (M1,6x1,5) yerine takın.
4. Klavyeyi avuç içi dayanağı aksamına sabitleyen Mylar kaplamayı yapıştırın.
5. Klavye kablosu ve klavye arka ışığı kablosunu klavye denetimleri kartına bağlayın ve kabloyu sabitlemek için mandalı kapatın.
6. Klavyeyi avuç içi dayanağı aksamına sabitleyen Mylar kaplamayı yapıştırın.
7. Parmak izi okuyucu kablosunu avuç içi dayanağı aksamına sabitleyen bandı yapıştırın.

Son koşullar

1. Sistem kartı aksamını yerine takın.
2. Bellek modüllerini yerine takın.
3. Isı emicisini yerine takın.
4. Fanları yerine takın.
5. Katı hal sürücüsünü (yarım uzunluk) veya katı hal sürücüsünü (tam uzunluk) yerine takın.
6. "Sabit sürücüyü yerine takma" bölümündeki prosedürü 3. adımdan 6. adıma kadar takip edin.
7. Kablosuz kartı yerine takın.
8. Pili (yarım uzunluk) veya pili (tam uzunluk) yerine takın.
9. Alt kapağı yerine takın.

Güç düğmesi modülünü çıkarma

NOT: Bilgisayarınızın içerisinde çalışmadan önce, bilgisayarınızla birlikte gönderilen emniyet bilgilerini okuyun ve içerisinde belirtilen adımları izleyin. Sisteminizin içinde çalıştıktan sonra, bölümündeki talimatları **çalıştıktan sonra**. Ek güvenlik en iyi uygulama bilgileri için www.dell.com/regulatory_compliance adresindeki Regulatory Compliance (Yasal Uygunluk) Ana Sayfasına bakın.

Ön koşullar

NOT: Sipariş edilen yapılandırmaya bağlı olarak parmak izi okuyucu da mevcuttur.

1. Alt kapağı çıkarın.
2. Pili (yarım uzunluk) veya pili (tam uzunluk) çıkarın.
3. Bellek modüllerini çıkarın.
4. "Sabit sürücüyü çıkarma" bölümündeki adım 1'den adım 4'e kadar olan prosedürü izleyin.
5. Katı hal sürücüsünü (yarım uzunluk) veya katı hal sürücüsünü (tam uzunluk) çıkarın.
6. Kablosuz kartı çıkarın.
7. Isı emiciyi çıkarın.
8. Fanları çıkarın.
9. Sistem kartı aksamını çıkarın.

Yordam

1. Güç düğmesi modülünü avuç içi dayanağına sabitleyen iki vidayı (M1,6x3) çıkarın.
2. Güç düğmesi modülünü avuç içi dayanağı aksamından kaldırarak çıkarın.

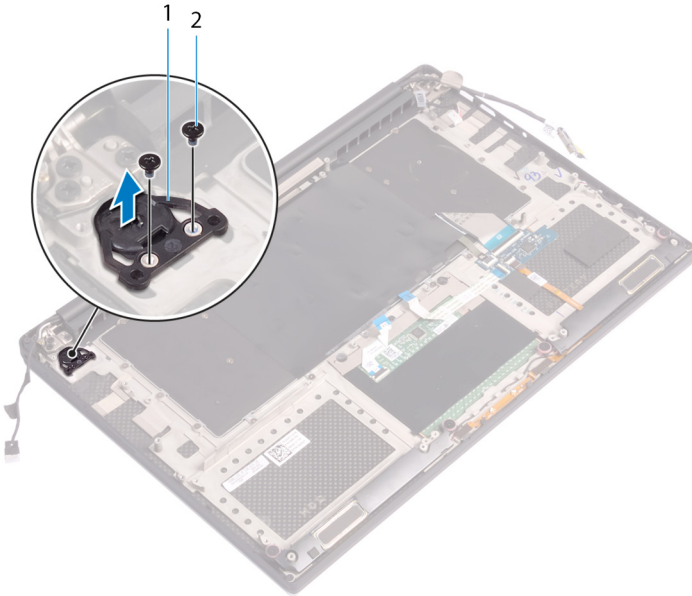

Güç düğmesi modülünü yerine takma

NOT: Bilgisayarınızın içerisinde çalışmadan önce, bilgisayarınızla birlikte gönderilen emniyet bilgilerini okuyun ve içerisinde belirtilen adımları izleyin. Sisteminizin içinde çalıştıktan sonra, bölümündeki talimatları [içinde çalıştıktan sonra](#). Ek güvenlik en iyi uygulama bilgileri için www.dell.com/regulatory_compliance adresindeki Regulatory Compliance (Yasal Uygunluk) Ana Sayfasına bakın.

Yordam

1. Güç düğmesi modülünü avuç içi dayanağı aksamının üzerine hizalayarak yerleştirin.
2. Güç düğmesi modülünü avuç içi dayanağı aksamına sabitleyen iki vidayı (M1,6x3) yerine takın.

Son koşullar

NOT: Sipariş edilen yapılandırmaya bağlı olarak parmak izi okuyucu da mevcuttur.

1. [Sistem kartı aksamını](#) yerine takın.
2. [Fanları](#) yerine takın.
3. [Isı emicisini](#) yerine takın.
4. [Kablosuz kartı](#) yerine takın.
5. [Katı hal sürücüsünü \(yarım uzunluk\)](#) veya [katı hal sürücüsünü \(tam uzunluk\)](#) yerine takın.
6. "[Sabit sürücüyü yerine takma](#)" bölümündeki prosedürü 3. adımdan 6. adıma kadar takip edin.
7. [Bellek modüllerini](#) yerine takın.
8. [Pili \(yarım uzunluk\)](#) veya [pili \(tam uzunluk\)](#) yerine takın.
9. [Alt kapağı](#) yerine takın.

Parmak izi okuyucu ek kartını (isteğe bağlı) çıkarma

NOT: Bilgisayarınızın içerisinde çalışmadan önce, bilgisayarınızla birlikte gönderilen emniyet bilgilerini okuyun ve içerisinde belirtilen adımları izleyin. Sisteminizin içinde çalıştıktan sonra, bölümündeki talimatları [içinde çalıştıktan sonra](#). Ek güvenlik en iyi uygulama bilgileri için www.dell.com/regulatory_compliance adresindeki Regulatory Compliance (Yasal Uygunluk) Ana Sayfasına bakın.

Ön koşullar

NOT: Sipariş edilen yapılandırmaya bağlı olarak parmak izi okuyucu da mevcuttur.

1. Alt kapağı çıkarın.
2. Pili (yarım uzunluk) veya pili (tam uzunluk) çıkarın.
3. Bellek modüllerini çıkarın.
4. "Sabit sürücüyü çıkarma" bölümündeki adım 1'den adım 4'e kadar olan prosedürü izleyin.
5. Katı hal sürücüsünü (yarım uzunluk) veya katı hal sürücüsünü (tam uzunluk) çıkarın.
6. Kablosuz kartı çıkarın.
7. Isı emiciyi çıkarın.
8. Fanları çıkarın.
9. Sistem kartı aksamını çıkarın.

Yordam

1. Parmak izi okuyucu kablosunu (isteğe bağlı) avuç içi dayanağı aksamından çıkarın.
2. Güç düğmesi modülünü avuç içi dayanağı aksamına sabitleyen bandı sökün.
3. Parmak izi okuyucu kartını (isteğe bağlı) avuç içi dayanağı aksamına sabitleyen vidayı (M1,6x1,5) çıkarın.
4. Güç düğmesi modülünü avuç içi dayanağına sabitleyen iki vidayı (M1,6x3) çıkarın.
5. Güç düğmesi modülünü ve parmak izi okuyucu kartını (isteğe bağlı) avuç içi dayanağı aksamından kaldırarak çıkarın.

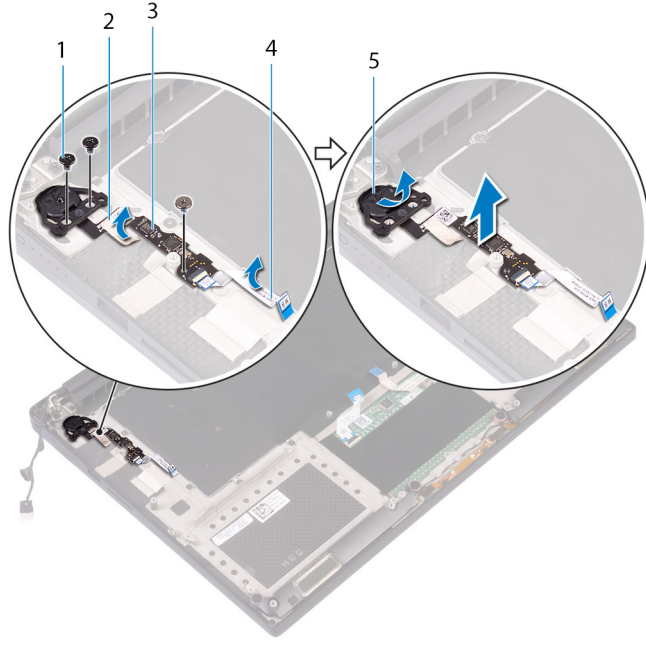

1. vida
3. parmak izi okuyucu kartı (isteğe bağlı)
5. güç düğmesi modülü

2. bant
4. parmak izi okuyucu kablosu (isteğe bağlı)

Parmak izi okuyucu ek kartını (isteğe bağlı) yerine takma

NOT: Bilgisayarınızın içerisinde çalışmadan önce, bilgisayarınızla birlikte gönderilen emniyet bilgilerini okuyun ve içerisinde belirtilen adımları izleyin. Sisteminizin içinde çalıştıktan sonra, bölümündeki talimatları [içinde çalıştıktan sonra](#). Ek güvenlik en iyi uygulama bilgileri için www.dell.com/regulatory_compliance adresindeki Regulatory Compliance (Yasal Uygunluk) Ana Sayfasına bakın.

Yordam

1. Güç düğmesi modülünü ve parmak izi okuyucu kartını (isteğe bağlı) avuç içi dayanağı aksamının üzerine hizalayıp yerleştirin.
2. Güç düğmesi modülünü avuç içi dayanağı aksamına sabitleyen iki vidayı (M1,6x3) yerine takın.
3. Parmak izi okuyucu kartını (isteğe bağlı) avuç içi dayanağı aksamına sabitleyen vidayı (M1,6x1,5) yerine takın.
4. Güç düğmesi modülünü avuç içi dayanağı aksamına sabitleyen bandı yapıştırın.
5. Parmak izi okuyucu ek kartının kablosunu (isteğe bağlı) avuç içi dayanağı aksamına yapıştırın.

Son koşullar

NOT: Sipariş edilen yapılandırmaya bağlı olarak parmak izi okuyucu da mevcuttur.

1. [Sistem kartı aksamını](#) yerine takın.
2. [Fanları](#) yerine takın.
3. [Isı emicisini](#) yerine takın.
4. [Kablosuz kartı](#) yerine takın.
5. [Katı hal sürücüsünü \(yarım uzunluk\)](#) veya [katı hal sürücüsünü \(tam uzunluk\)](#) yerine takın.
6. "[Sabit sürücüyü yerine takma](#)" bölümündeki prosedürü 3. adımdan 6. adıma kadar takip edin.
7. [Bellek modüllerini](#) yerine takın.
8. [Pili \(yarım uzunluk\)](#) veya [pili \(tam uzunluk\)](#) yerine takın.
9. [Alt kapağı](#) yerine takın.

Ekran aksamını çıkarma

NOT: Bilgisayarınızın içerisinde çalışmadan önce, bilgisayarınızla birlikte gönderilen emniyet bilgilerini okuyun ve içerisinde belirtilen adımları izleyin. Sisteminizin içinde çalıştıktan sonra, bölümündeki talimatları **içinde çalıştıktan sonra**. Ek güvenlik en iyi uygulama bilgileri için www.dell.com/regulatory_compliance adresindeki Regulatory Compliance (Yasal Uygunluk) Ana Sayfasına bakın.

Ön koşullar

1. Alt kapağı çıkarın.
2. Pili (yarım uzunluk) veya pili (tam uzunluk) çıkarın.
3. Kablosuz kartı çıkarın.

Yordam

NOT: Dokunmatik ekran kablosu yalnızca dokunmatik ekranlara sahip dizüstü bilgisayar yapılandırmalarında kullanılabilir.

1. Ekran kablosu braketini sistem kartına sabitleyen iki vidayı (M2x2) çıkarın.
2. Ekran kablosunu sistem kartından çıkarın.
3. Kablo yönlendirmesini not edin ve ekran kablosunu, soldaki fan üzerindeki yönlendirme kılavuzlarından çıkarın.
4. Ekran kablosunu sistem kartına sabitleyen bandı çıkarın.
5. Bandı sökün ve varsa dokunmatik ekran kablosunu sistem kartından ayırın.
6. Varsa dokunmatik ekran kablosunu sistem kartına sabitleyen bandı ayırın.

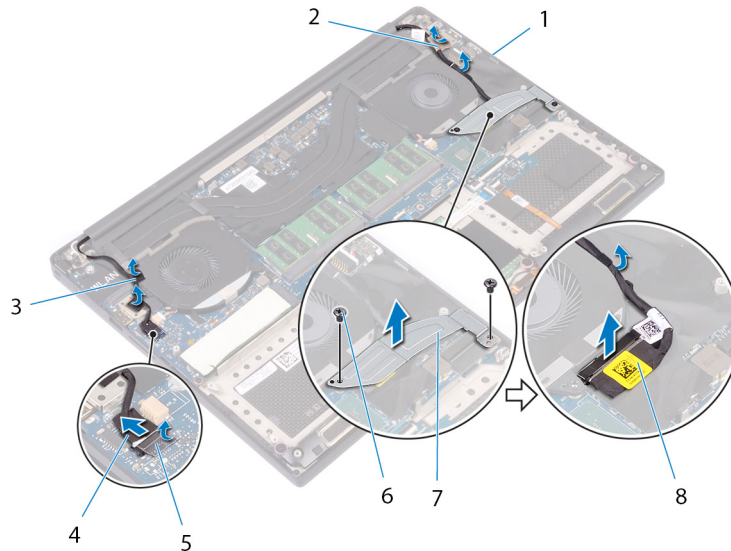

Rakam 29. Kabloları çıkarma

- | | |
|---------------------------------------|--|
| 1. yönlendirme kılavuzları | 2. bant (ekran kablosu) |
| 3. bantlar (dokunmatik ekran kablosu) | 4. dokunmatik ekran kablosu (isteğe bağlı) |
| 5. bant | 6. vidalar (2) |
| 7. ekran kablosu braketi | 8. ekran kablosu |
7. Bilgisayarı ters çevirin ve ekranı 90 derece açıyla açın.

8. Bilgisayarı çevirin ve ekran menteşeleri üzerindeki vidalara erişim sağlayacak şekilde masanın ucuna yerleştirin.
9. Ekran menteşelerini avuç içi dayanağı aksamına sabitleyen altı vidayı (M2,5x5) çıkarın.
10. Ekran aksamını avuç içi dayanağı aksamından dikkatlice kaldırın.

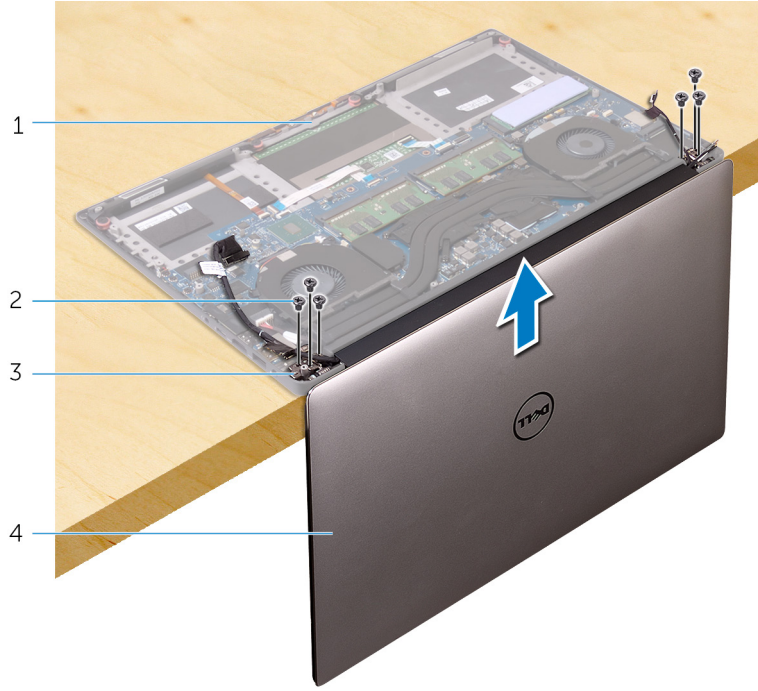

Rakam 30. Ekran menteşelerini avuç içi dayanağı aksamına sabitleyen vidaları çıkarma

- | | |
|-----------------------------|-----------------|
| 1. avuç içi dayanağı aksamı | 2. vidalar (6) |
| 3. ekran menteşeleri (2) | 4. ekran aksamı |

11. Ekran aksamını temiz düz bir yüzeye yerleştirin.

i **NOT:** Ekran aksamı daha fazla sökülemez. Ekran çerçevesi, ekran paneli, kamera modülü, ekran kablosu ve dokunmatik ekran kablosu (isteğe bağlı) arızalıysa ve değiştirilmesi gerekiyorsa tüm ekran aksamını değiştirin.



Rakam 31. Ekran aksamı

- a. ekran aksamı

Ekran aksamını yerine takma

NOT: Bilgisayarınızın içerisinde çalışmadan önce, bilgisayarınızla birlikte gönderilen emniyet bilgilerini okuyun ve içerisinde belirtilen adımları izleyin. Sisteminizin içinde çalıştıktan sonra, bölümündeki talimatları **içinde çalıştıktan sonra**. Ek güvenlik en iyi uygulama bilgileri için www.dell.com/regulatory_compliance adresindeki Regulatory Compliance (Yasal Uygunluk) Ana Sayfasına bakın.

Yordam

1. Hoparlörler masanın ucundan dışarı bakacak şekilde avuç içi dayanağını masanın kenarına koyun.
2. Avuç içi dayanağı aksamındaki vida deliklerini ekran menteşeleri üzerindeki vida delikleriyle hizalayın.
3. Ekran aksamını avuç içi dayanağına sabitleyen altı vidayı (M2.5x5) yerine takın.
4. Bilgisayarı ters çevirin ve ekranı 90 derece açıyla açın.
5. Varsa dokunmatik ekran kablosunu sistem kartına sabitleyen bandı yapıştırın.
6. Bandı yapıştırın ve varsa dokunmatik ekran kablosunu sistem kartına bağlayın.
7. Ekran kablosunu sistem kartına sabitleyen bandı yapıştırın.
8. Ekran kablosunu sol fanın üzerindeki yönlendirme kılavuzlarından geçirin.

NOT: Ekran kablosunu yönlendirirken kablunun sol fanın vida deliği üzerinden yönlendirilmediğinden emin olun.

9. Ekran kablosu braketini sistem kartına bağlayan vidayı (M2x2) yerine takın.

Son koşullar

1. Kablosuz kartı yerine takın.
2. Pili (yarım uzunluk) veya pili (tam uzunluk) yerine takın.
3. Alt kapağı yerine takın.

Güç adaptörü bağlantı noktasını çıkarma

NOT: Bilgisayarınızın içerisinde çalışmadan önce, bilgisayarınızla birlikte gönderilen emniyet bilgilerini okuyun ve içerisinde belirtilen adımları izleyin. Sisteminizin içinde çalıştıktan sonra, bölümündeki talimatları **içinde çalıştıktan sonra**. Ek güvenlik en iyi uygulama bilgileri için www.dell.com/regulatory_compliance adresindeki Regulatory Compliance (Yasal Uygunluk) Ana Sayfasına bakın.

Ön koşullar

1. Alt kapağı çıkarın.
2. Pili (yarım uzunluk) veya pili (tam uzunluk) çıkarın.
3. Ekran aksamını çıkarın.

Yordam

1. Güç adaptörü bağlantı noktası kablosunu sistem kartından çıkarın.
2. Güç adaptörü bağlantı noktasını avuç içi dayanağı aksamına sabitleyen vidayı (M2x3) çıkarın.
3. Güç adaptörü bağlantı noktasını kablosuyla birlikte kaldırarak avuç içi dayanağı aksamından çıkarın.

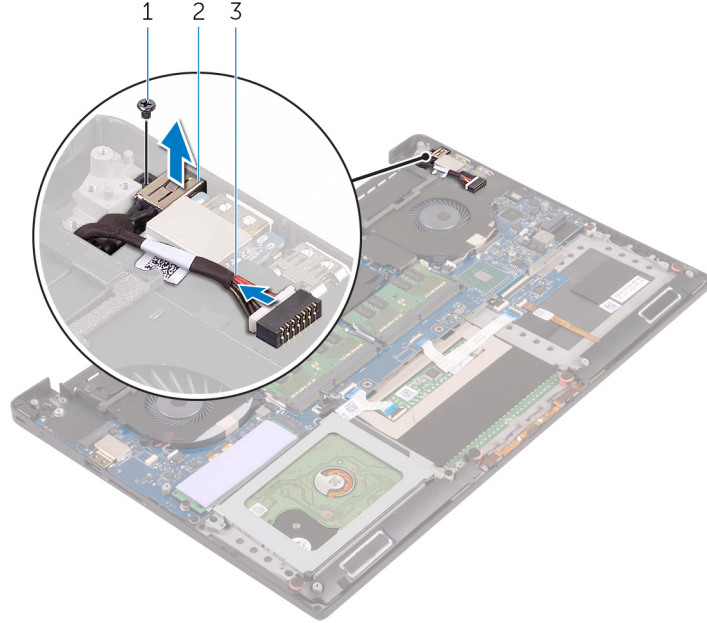

Rakam 32. Güç adaptörü bağlantı noktasını çıkarma

- a. vida
- b. güç adaptörü bağlantı noktası
- c. güç adaptörü bağlantı noktası kablosu

Güç adaptörü bağlantı noktasını yerine takma

NOT: Bilgisayarınızın içerisinde çalışmadan önce, bilgisayarınızla birlikte gönderilen emniyet bilgilerini okuyun ve içerisinde belirtilen adımları izleyin. Sisteminizin içinde çalıştıktan sonra, bölümündeki talimatları [içinde çalıştıktan sonra](#). Ek güvenlik en iyi uygulama bilgileri için www.dell.com/regulatory_compliance adresindeki Regulatory Compliance (Yasal Uygunluk) Ana Sayfasına bakın.

Yordam

1. Güç adaptörü bağlantı noktasını avuç içi dayanağı aksamındaki yuvaya yerleştirin.
2. Güç adaptörü bağlantı noktası kablosunu avuç içi dayanağı aksamındaki yönlendirme kılavuzlarından yönlendirin.
3. Güç adaptörü bağlantı noktasını avuç içi dayanağı aksamına sabitleyen vidayı (M2x3) yerine takın.
4. Güç adaptörü bağlantı noktası kablosunu sistem kartına takın.

Son koşullar

1. Ekran aksamını yerine takın.
2. Pili (yarım uzunluk) veya pili (tam uzunluk) yerine takın.
3. Alt kapağı yerine takın.

Anten kapağını çıkarma

NOT: Bilgisayarınızın içerisinde çalışmadan önce, bilgisayarınızla birlikte gönderilen emniyet bilgilerini okuyun ve içerisinde belirtilen adımları izleyin. Sisteminizin içinde çalıştıktan sonra, bölümündeki talimatları **içinde çalıştıktan sonra**. Ek güvenlik en iyi uygulama bilgileri için www.dell.com/regulatory_compliance adresindeki Regulatory Compliance (Yasal Uygunluk) Ana Sayfasına bakın.

Ön koşullar

1. Alt kapağı çıkarın.
2. Pili (yarım uzunluk) veya pili (tam uzunluk) çıkarın.
3. Kablosuz kartı çıkarın.
4. Ekran aksamını çıkarın.

Yordam

1. Ekran menteşelerini belli bir açıyla dikkatle çevirin.

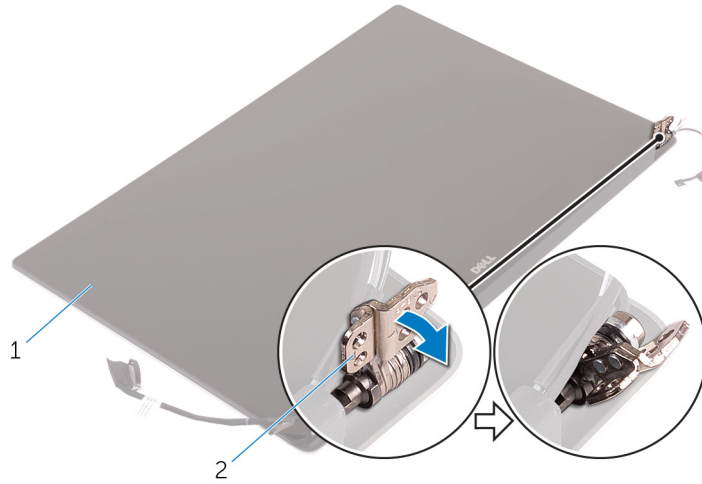

Rakam 33. Ekran menteşesini çevirme

- a. ekran aksamı
 - b. ekran menteşeleri (2)
2. Anten kapağını anten modülünden kaydırarak yukarı kaldırın.

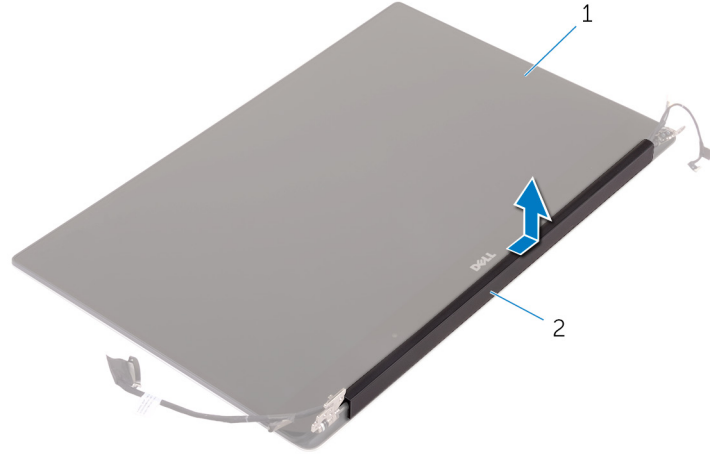

Rakam 34. Anten kapađını ıkarma

- a. ekran aksamı
- b. anten kapađı

Anteni kapağını yerine takma

NOT: Bilgisayarınızın içerisinde çalışmadan önce, bilgisayarınızla birlikte gönderilen emniyet bilgilerini okuyun ve içerisinde belirtilen adımları izleyin. Sisteminizin içinde çalıştıktan sonra, bölümündeki talimatları [içinde çalıştıktan sonra](#). Ek güvenlik en iyi uygulama bilgileri için www.dell.com/regulatory_compliance adresindeki Regulatory Compliance (Yasal Uygunluk) Ana Sayfasına bakın.

Yordam

1. Anten kapağını, kapağın düz yüzeyi ekran aksamından dışarı bakacak şekilde anten modülü üzerine hizalayın.
2. Anten kapağını yerine takın ve kapağı kaydırarak yerine oturtun.
3. Ekran menteşelerini normal konumuna çevirin.

Son koşullar

1. [Ekran aksamını](#) yerine takın.
2. [Kablosuz kartı](#) yerine takın.
3. [Pili \(yarım uzunluk\)](#) veya [pili \(tam uzunluk\)](#) yerine takın.
4. [Alt kapağı](#) yerine takın.

Anten modülünü çıkarma

NOT: Bilgisayarınızın içerisinde çalışmadan önce, bilgisayarınızla birlikte gönderilen emniyet bilgilerini okuyun ve içerisinde belirtilen adımları izleyin. Sisteminizin içinde çalıştıktan sonra, bölümündeki talimatları **içinde çalıştıktan sonra**. Ek güvenlik en iyi uygulama bilgileri için www.dell.com/regulatory_compliance adresindeki Regulatory Compliance (Yasal Uygunluk) Ana Sayfasına bakın.

Ön koşullar

NOT: Bu talimatlar, sadece ekranı dokunmatik olmayan dizüstü bilgisayarlar için geçerlidir.

1. Alt kapağı çıkarın.
2. Pili (yarım uzunluk) veya pili (tam uzunluk) çıkarın.
3. Kablosuz kartı çıkarın.
4. Ekran aksamını çıkarın.
5. Anten kapağını çıkarın.

Yordam

1. Anten kablolarına erişmek için bandı çıkarın.
2. Anten modülünü ekran aksamına sabitleyen dört vidayı (M2x4) çıkarın.
3. Anten modülünü ekran aksamından kaldırarak çıkarın.

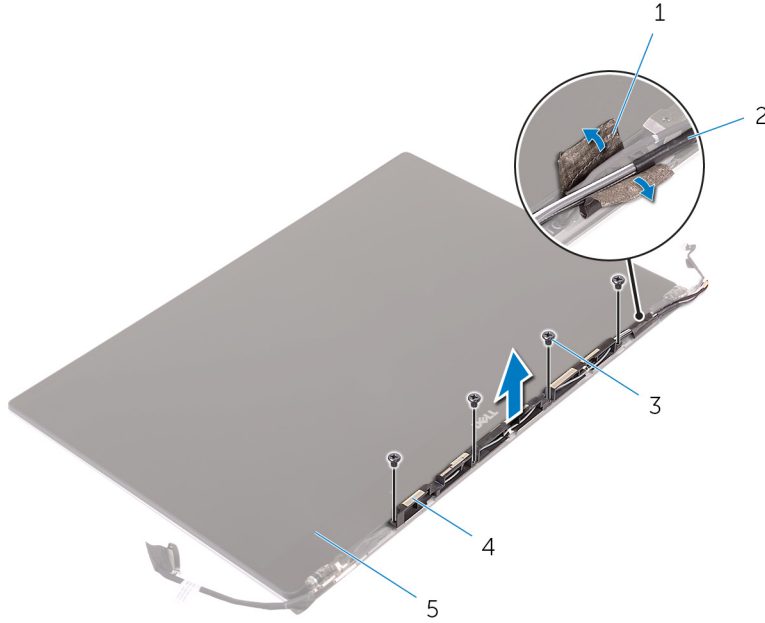

Rakam 35. Anten modülünü çıkarma

- | | |
|-----------------|------------------|
| 1. bant | 2. anten kablosu |
| 3. vidalar (4) | 4. anten modülü |
| 5. ekran aksamı | |

Anten modülünü takma

NOT: Bilgisayarınızın içerisinde çalışmadan önce, bilgisayarınızla birlikte gönderilen emniyet bilgilerini okuyun ve içerisinde belirtilen adımları izleyin. Sisteminizin içinde çalıştıktan sonra, bölümündeki talimatları [içinde çalıştıktan sonra](#). Ek güvenlik en iyi uygulama bilgileri için www.dell.com/regulatory_compliance adresindeki Regulatory Compliance (Yasal Uygunluk) Ana Sayfasına bakın.

Yordam

1. Anten modülündeki vida deliklerini ekran aksamındaki vida delikleri ile hizalayın.
2. Anten modülünü ekran aksamına sabitleyen dört vidayı (M2x4) yerine takın.
3. Anten kablosunu sabitleyen bandı yapıştırın.

Son koşullar

1. [Anten kapağını](#) yerine takın.
2. [Ekran aksamını](#) yerine takın.
3. [Kablosuz kartı](#) yerine takın.
4. [Pili \(yarım uzunluk\)](#) veya [pili \(tam uzunluk\)](#) yerine takın.
5. [Alt kapağı](#) yerine takın.

Avuç içi dayanağı aksamını çıkarma

NOT: Bilgisayarınızın içerisinde çalışmadan önce, bilgisayarınızla birlikte gönderilen emniyet bilgilerini okuyun ve içerisinde belirtilen adımları izleyin. Sisteminizin içinde çalıştıktan sonra, bölümündeki talimatları **içinde çalıştıktan sonra**. Ek güvenlik en iyi uygulama bilgileri için www.dell.com/regulatory_compliance adresindeki Regulatory Compliance (Yasal Uygunluk) Ana Sayfasına bakın.

Ön koşullar

NOT: SD kartının zarar görmesini önlemek için avuç içi dayanağı aksamını çıkarmadan önce SD kartı çıkarın.

1. Alt kapağı çıkarın.
2. Pili (yarım uzunluk) veya pili (tam uzunluk) çıkarın.
3. Bellek modüllerini çıkarın.
4. "Sabit sürücüyü çıkarma" bölümündeki adım 1'den adım 4'e kadar olan prosedürü izleyin.
5. Katı hal sürücüsünü (yarım uzunluk) veya katı hal sürücüsünü (tam uzunluk) çıkarın.
6. Hoparlörleri çıkarın.
7. Kablesuz kartı çıkarın.
8. Fanları çıkarın.
9. Isı emiciyi çıkarın.
10. Sistem kartı aksamını çıkarın.
11. Klavyeyi çıkarın.
12. Parmak izi okuyucu ek kartını (isteğe bağlı) çıkarın.
13. Ekran aksamını çıkarın.
14. Güç adaptörü bağlantı noktasını çıkarın.

Yordam

Ön koşullar kısmındaki adımlar tamamlandıktan sonra avuç içi dayanağı aksamı kalır.

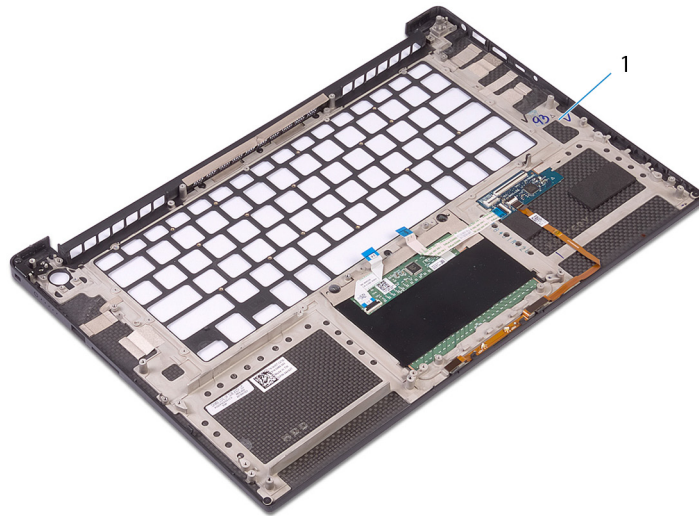

Rakam 36. Avuç içi dayanağı aksamını çıkarma

1. avuç içi dayanağı aksamı

Avuç içi dayanağı aksamını yerine takma

NOT: Bilgisayarınızın içerisinde çalışmadan önce, bilgisayarınızla birlikte gönderilen emniyet bilgilerini okuyun ve içerisinde belirtilen adımları izleyin. Sisteminizin içinde çalıştıktan sonra, bölümündeki talimatları [içinde çalıştıktan sonra](#). Ek güvenlik en iyi uygulama bilgileri için www.dell.com/regulatory_compliance adresindeki Regulatory Compliance (Yasal Uygunluk) Ana Sayfasına bakın.

Yordam

Avuç içi dayanağı aksamını temiz ve düz bir yüzey üzerine koyun.

Son koşullar

1. Güç adaptörü bağlantı noktasını yerine takın.
2. Ekran aksamını yerine takın.
3. Parmak izi okuyucu ek kartını yerine takın.
4. Klavyeyi yerine takın.
5. Sistem kartı aksamını yerine takın.
6. Isı emicisini yerine takın.
7. Fanları yerine takın.
8. Kablosuz kartı yerine takın.
9. Hoparlörleri yerine takın.
10. Katı hal sürücüsünü (yarım uzunluk) veya katı hal sürücüsünü (tam uzunluk) yerine takın.
11. "Sabit sürücüyü yerine takma" bölümündeki prosedürü 3. adımdan 6. adıma kadar takip edin.
12. Bellek modüllerini yerine takın.
13. Pili (yarım uzunluk) veya pili (tam uzunluk) yerine takın.
14. Alt kapağı yerine takın.

Sürücülerini indirme

Ses sürücüsünü indirme

1. Bilgisayarınızı açın.
2. www.dell.com/support adresine gidin.
3. Bilgisayarınızın Servis Etiketini girin ve ardından **Submit (Gönder)** düğmesine tıklayın.

NOT: Servis Etiketiniz yoksa otomatik algılama özelliğini kullanın veya bilgisayarınızın modelini tespit etmek için manuel olarak göz atın.
4. **Drivers & Downloads (Sürücüler ve Yüklemeler)** seçeneğine tıklayın.
5. **Detect Drivers (Sürücülerini Algıla)** düğmesine tıklayın.
6. **SupportAssist** özelliğini kullanmak için Hüküm ve Koşulları gözden geçirip kabul edin ve ardından **Continue (Devam Et)** düğmesine tıklayın.
7. Gerekirse, bilgisayarınız **SupportAssist**'i indirmeye başlar ve yükler.

NOT: Tarayıcıya özel talimatlar için ekranda verilen talimatları gözden geçirin.
8. **View Drivers for My System (Sistemime Uygun Sürücülerini Görüntüle)** düğmesine tıklayın.
9. Bilgisayarınıza uygun olduğu tespit edilen tüm sürücü güncellemelerini indirmek ve yüklemek için **Download and Install (İndir ve Yükle)** düğmesine tıklayın.
10. Dosyaları kaydetmek için bir konum seçin.
11. İstenirse, sistemde değişiklikler yapmak için **User Account Control (Kullanıcı Hesabı Denetimi)**'nden gelen istekleri onaylayın.
12. Uygulama, tanımlanan tüm sürücülerini ve güncellemeleri yükler.

NOT: Dosyaların tümü otomatik olarak yüklenemez. Manuel kurulumun gerekli olup olmadığını tespit etmek için kurulum özetini gözden geçirin.
13. Manuel indirme ve yükleme için **Category (Kategori)** öğesine tıklayın.
14. Açılan listeden **Audio (Ses)** öğesine tıklayın.
15. Bilgisayarınız için ses sürücüsü indirmek amacıyla **Download (İndir)** seçeneğine tıklayın.
16. İndirme işlemi tamamlandıktan sonra, ses sürücüsü dosyasını kaydettiğiniz klasöre gidin.
17. Ses sürücüsü dosya simgesine çift tıklayın ve sürücüyü yüklemek için ekrandaki talimatları izleyin.

Tablo 3. Kurmadan önce ve sonra ses sürücüsü

Kurulumdan Önce	Kurulumdan Sonra
<ul style="list-style-type: none"> Other devices Audio Device on High Definition Audio Bus 	<ul style="list-style-type: none"> Sound, video and game controllers Intel(R) Display Audio Realtek(R) Audio

Grafik sürücüsünü indirme

1. Bilgisayarınızı açın.
2. www.dell.com/support adresine gidin.
3. Bilgisayarınızın Servis Etiketini girin ve ardından **Submit (Gönder)** düğmesine tıklayın.

NOT: Servis Etiketiniz yoksa otomatik algılama özelliğini kullanın veya bilgisayarınızın modelini tespit etmek için manuel olarak gözetin.

4. **Drivers & Downloads (Sürücüler ve Yüklemeler)** seçeneğine tıklayın.
5. **Detect Drivers (Sürücüler Algıla)** düğmesine tıklayın.
6. **SupportAssist** özelliğini kullanmak için Hüküm ve Koşulları gözden geçirip kabul edin ve ardından **Continue (Devam Et)** düğmesine tıklayın.
7. Gerekirse, bilgisayarınız **SupportAssist**'i indirmeye başlar ve yükler.

NOT: Tarayıcıya özel talimatlar için ekranda verilen talimatları gözden geçirin.

8. **View Drivers for My System (Sistemime Uygun Sürücüler Görüntüle)** düğmesine tıklayın.
9. Bilgisayarınıza uygun olduğu tespit edilen tüm sürücü güncellemelerini indirmek ve yüklemek için **Download and Install (İndir ve Yükle)** düğmesine tıklayın.
10. Dosyaları kaydetmek için bir konum seçin.
11. İstenirse, sistemde değişiklikler yapmak için **User Account Control (Kullanıcı Hesabı Denetimi)**'nden gelen istekleri onaylayın.
12. Uygulama, tanımlanan tüm sürücülerini ve güncellemeleri yükler.

NOT: Dosyaların tümü otomatik olarak yüklenemez. Manuel kurulumun gerekli olup olmadığını tespit etmek için kurulum özetini gözden geçirin.

13. Manuel indirme ve yükleme için **Category (Kategori)** öğesine tıklayın.
14. Açılan listeden **Video** öğesini tıklatın.
15. Bilgisayarınız için grafik sürücüsü indirmek amacıyla **İndir** seçeneğine tıklayın.
16. İndirme işlemi tamamlandıktan sonra, grafik sürücüsü dosyasını kaydettiğiniz klasöre gidin.
17. Grafik sürücüsü dosya simgesine çift tıklayın ve sürücüyü yüklemek için ekrandaki talimatları izleyin.

Tablo 4. Kurmadan önce ve sonra ekran adaptörleri

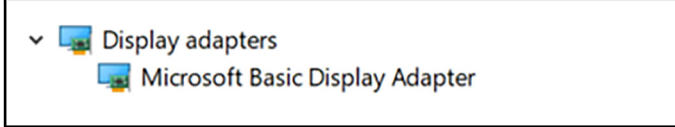
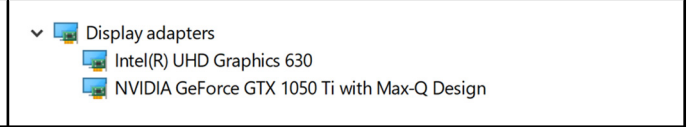
Kurulumdan önce	Kurulumdan sonra
	

Chipset sürücüsünü indirme

1. Bilgisayarınızı açın.
2. www.dell.com/support adresine gidin.
3. Bilgisayarınızın Servis Etiketini girin ve ardından **Submit (Gönder)** düğmesine tıklayın.

NOT: Servis Etiketiniz yoksa otomatik algılama özelliğini kullanın veya bilgisayarınızın modelini tespit etmek için manuel olarak gözetin.

4. **Drivers & Downloads (Sürücüler ve Yüklemeler)** seçeneğine tıklayın.
5. **Detect Drivers (Sürücüler Algıla)** düğmesine tıklayın.
6. **SupportAssist** özelliğini kullanmak için Hüküm ve Koşulları gözden geçirip kabul edin ve ardından **Continue (Devam Et)** düğmesine tıklayın.
7. Gerekirse, bilgisayarınız **SupportAssist**'i indirmeye başlar ve yükler.

NOT: Tarayıcıya özel talimatlar için ekranda verilen talimatları gözden geçirin.

8. **View Drivers for My System (Sistemime Uygun Sürücüler Görüntüle)** düğmesine tıklayın.
9. Bilgisayarınıza uygun olduğu tespit edilen tüm sürücü güncellemelerini indirmek ve yüklemek için **Download and Install (İndir ve Yükle)** düğmesine tıklayın.
10. Dosyaları kaydetmek için bir konum seçin.
11. İstenirse, sistemde değişiklikler yapmak için **User Account Control (Kullanıcı Hesabı Denetimi)**'nden gelen istekleri onaylayın.

12. Uygulama, tanımlanan tüm sürücülerini ve güncellemelerini yükler.

NOT: Dosyaların tümü otomatik olarak yüklenemez. Manuel kurulumun gerekli olup olmadığını tespit etmek için kurulum özeti gözden geçirin.

13. Manuel indirme ve yükleme için **Category (Kategori)** öğesine tıklayın.

14. Açılan listeden **Chipset (Yonga Seti)** öğesine tıklayın.

15. Bilgisayarınız için uygun yonga seti sürücüsünü yüklemek için **İndir**'e tıklayın.

16. İndirme işlemi tamamlandıktan sonra, chipset sürücü dosyasını kaydettiğiniz klasöre gidin.

17. Yonga seti sürücüsü dosya simgesine çift tıklayın ve sürücüyü yüklemek için ekrandaki talimatları izleyin.

USB sürücüsünü indirme

1. Bilgisayarınızı açın.

2. www.dell.com/support adresine gidin.

3. Bilgisayarınızın Servis Etiketini girin ve ardından **Submit (Gönder)** düğmesine tıklayın.

NOT: Servis Etiketiniz yoksa otomatik algılama özelliğini kullanın veya bilgisayarınızın modelini tespit etmek için manuel olarak gözetin.

4. **Drivers & Downloads (Sürücüler ve Yüklemeler)** seçeneğine tıklayın.

5. **Detect Drivers (Sürücülerini Algıla)** düğmesine tıklayın.

6. **SupportAssist** özelliğini kullanmak için Hüküm ve Koşulları gözden geçirip kabul edin ve ardından **Continue (Devam Et)** düğmesine tıklayın.

7. Gerekirse, bilgisayarınız **SupportAssist**'i indirmeye başlar ve yükler.

NOT: Tarayıcıya özel talimatlar için ekranda verilen talimatları gözden geçirin.

8. **View Drivers for My System (Sistemime Uygun Sürücülerini Görüntüle)** düğmesine tıklayın.

9. Bilgisayarınıza uygun olduğu tespit edilen tüm sürücü güncellemelerini indirmek ve yüklemek için **Download and Install (İndir ve Yükle)** düğmesine tıklayın.

10. Dosyaları kaydetmek için bir konum seçin.

11. İstenirse, sistemde değişiklikler yapmak için **User Account Control (Kullanıcı Hesabı Denetimi)**'nden gelen istekleri onaylayın.

12. Uygulama, tanımlanan tüm sürücülerini ve güncellemelerini yükler.

NOT: Dosyaların tümü otomatik olarak yüklenemez. Manuel kurulumun gerekli olup olmadığını tespit etmek için kurulum özeti gözden geçirin.

13. Manuel indirme ve yükleme için **Category (Kategori)** öğesine tıklayın.

14. Açılan listeden **Chipset (Yonga Seti)** öğesine tıklayın.

15. Bilgisayarınıza uygun USB sürücüsünü indirmek için **Download (İndir)** seçeneğine tıklayın.

16. İndirme işlemi tamamlandıktan sonra USB sürücüsü dosyasını kaydettiğiniz klasöre gidin.

17. USB sürücüsü dosya simgesini çift tıklayın ve sürücüyü yüklemek için ekrandaki talimatları izleyin.

Tablo 5. Kurmadan önce ve sonra USB sürücüsü

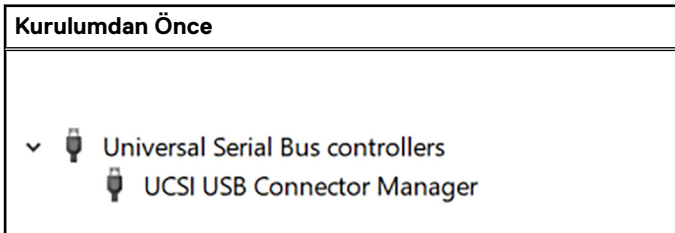
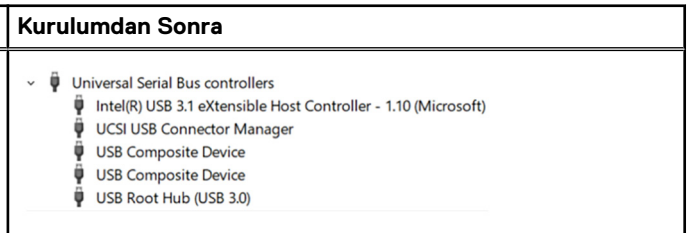
Kurulumdan Önce	Kurulumdan Sonra
	

Chipset sürücüsünü indirme

1. Bilgisayarınızı açın.

2. www.dell.com/support adresine gidin.
3. Bilgisayarınızın Servis Etiketini girin ve ardından **Submit (Gönder)** düğmesine tıklayın.
NOT: Servis Etiketiniz yoksa otomatik algılama özelliğini kullanın veya bilgisayarınızın modelini tespit etmek için manuel olarak gözetin.
4. **Drivers & Downloads (Sürücüler ve Yüklemeler)** seçeneğine tıklayın.
5. **Detect Drivers (Sürücüler Algıla)** düğmesine tıklayın.
6. **SupportAssist** özelliğini kullanmak için Hüküm ve Koşulları gözden geçirip kabul edin ve ardından **Continue (Devam Et)** düğmesine tıklayın.
7. Gerekirse, bilgisayarınız **SupportAssist**'i indirmeye başlar ve yükler.
NOT: Tarayıcıya özel talimatlar için ekranda verilen talimatları gözden geçirin.
8. **View Drivers for My System (Sistemime Uygun Sürücüler Görüntüle)** düğmesine tıklayın.
9. Bilgisayarınıza uygun olduğu tespit edilen tüm sürücü güncellemelerini indirmek ve yüklemek için **Download and Install (İndir ve Yükle)** düğmesine tıklayın.
10. Dosyaları kaydetmek için bir konum seçin.
11. İstenirse, sistemde değişiklikler yapmak için **User Account Control (Kullanıcı Hesabı Denetimi)**'nden gelen istekleri onaylayın.
12. Uygulama, tanımlanan tüm sürücülerini ve güncellemeleri yükler.
NOT: Dosyaların tümü otomatik olarak yüklenemez. Manuel kurulumun gerekli olup olmadığını tespit etmek için kurulum özetini gözden geçirin.
13. Manuel indirme ve yükleme için **Category (Kategori)** öğesine tıklayın.
14. Açılan listeden **Chipset (Yonga Seti)** öğesine tıklayın.
15. Bilgisayarınız için uygun yonga seti sürücüsü yüklemek için **İndir**'e tıklayın.
16. İndirme işlemi tamamlandıktan sonra, chipset sürücü dosyasını kaydettiğiniz klasöre gidin.
17. Yonga seti sürücüsü dosya simgesine çift tıklayın ve sürücüyü yüklemek için ekrandaki talimatları izleyin.

Ağ sürücüsünü indirme

1. Bilgisayarınızı açın.
2. www.dell.com/support adresine gidin.
3. Bilgisayarınızın Servis Etiketini girin ve ardından **Submit (Gönder)** düğmesine tıklayın.
NOT: Servis Etiketiniz yoksa otomatik algılama özelliğini kullanın veya bilgisayarınızın modelini tespit etmek için manuel olarak gözetin.
4. **Drivers & Downloads (Sürücüler ve Yüklemeler)** seçeneğine tıklayın.
5. **Detect Drivers (Sürücüler Algıla)** düğmesine tıklayın.
6. **SupportAssist** özelliğini kullanmak için Hüküm ve Koşulları gözden geçirip kabul edin ve ardından **Continue (Devam Et)** düğmesine tıklayın.
7. Gerekirse, bilgisayarınız **SupportAssist**'i indirmeye başlar ve yükler.
NOT: Tarayıcıya özel talimatlar için ekranda verilen talimatları gözden geçirin.
8. **View Drivers for My System (Sistemime Uygun Sürücüler Görüntüle)** düğmesine tıklayın.
9. Bilgisayarınıza uygun olduğu tespit edilen tüm sürücü güncellemelerini indirmek ve yüklemek için **Download and Install (İndir ve Yükle)** düğmesine tıklayın.
10. Dosyaları kaydetmek için bir konum seçin.
11. İstenirse, sistemde değişiklikler yapmak için **User Account Control (Kullanıcı Hesabı Denetimi)**'nden gelen istekleri onaylayın.
12. Uygulama, tanımlanan tüm sürücülerini ve güncellemeleri yükler.
NOT: Dosyaların tümü otomatik olarak yüklenemez. Manuel kurulumun gerekli olup olmadığını tespit etmek için kurulum özetini gözden geçirin.
13. Manuel indirme ve yükleme için **Category (Kategori)** öğesine tıklayın.

14. Açılan listeden **Network (Ağ)** ögesine tıklayın.
15. Bilgisayarınız için ağ sürücüsünü indirmek amacıyla **Download (İndir)** seçeneğine tıklayın.
16. Dosyayı kaydedin ve indirme işlemi tamamlandıktan sonra ağ sürücüsü dosyasını kaydettiğiniz klasöre gidin.
17. Ağ sürücüsü dosyası simgesine çift tıklayın ve ekrandaki talimatları uygulayın.

Tablo 6. Kurmadan önce ve sonra ağ sürücüsü

Kurulmadan önce	Kurulundan sonra
<ul style="list-style-type: none"> Network adapters <ul style="list-style-type: none"> Bluetooth Device (RFCOMM Protocol TDI) WAN Miniport (IKEv2) WAN Miniport (IP) WAN Miniport (IPv6) WAN Miniport (L2TP) WAN Miniport (Network Monitor) WAN Miniport (PPPOE) WAN Miniport (PPTP) WAN Miniport (SSTP) 	<ul style="list-style-type: none"> Network adapters <ul style="list-style-type: none"> Bluetooth Device (Personal Area Network) Bluetooth Device (RFCOMM Protocol TDI) Killer Wireless-n/a/ac 1535 Wireless Network Adapter WAN Miniport (IKEv2) WAN Miniport (IP) WAN Miniport (IPv6) WAN Miniport (L2TP) WAN Miniport (Network Monitor) WAN Miniport (PPPOE) WAN Miniport (PPTP) WAN Miniport (SSTP)

Parmak izi okuyucu sürücüsünün indirilmesi

1. Bilgisayarınızı açın.
2. www.dell.com/support adresine gidin.
3. Bilgisayarınızın Servis Etiketini girin ve **Submit** (Gönder) düğmesine tıklayın.
 - NOT:** Servis Etiketiniz yoksa, otomatik algılama özelliğini veya manuel olarak bilgisayar modelinize göz atma seçeneğini kullanın.
4. **Drivers & Downloads (Sürücüler ve Yüklemeler)** seçeneğine tıklayın.
5. **Detect Drivers** (Sürücülerini Bul) düğmesine tıklayın.
6. **SupportAssist** seçeneğini kullanmak için Şartlar ve Koşullar bölümünü inceleyin ve kabul edin, ardından **Continue** (Devam) seçeneğine tıklayın.
7. Gerekirse, bilgisayarınız **SupportAssist** seçeneğini indirmeye ve yüklemeye başlar.
 - NOT:** Tarayıcıya özel talimatlar için ekran talimatlarını gözden geçirin.
8. **View Drivers for My System** (Sistemim için Sürücülerini Görüntüle) seçeneğine tıklayın.
9. Bilgisayarınız için algılanan tüm sürücü güncellemelerini indirmek ve yüklemek için **Download and Install** (İndir ve Yükle) seçeneğine tıklayın.
10. Dosyaları kaydetmek için bir yer seçin.
11. İstenirse, sistemde değişiklik yapmak için **User Account Control** (Kullanıcı Hesabı Denetimi) seçeneğinden gelen istekleri onaylayın.
12. Uygulama, belirlenen tüm sürücülerini ve güncellemeleri yükler.
 - NOT:** Tüm dosyalar otomatik olarak yüklenemez. Manuel kurulumun gerekli olup olmadığını belirlemek için kurulum özetini gözden geçirin.
13. Manuel indirme ve yükleme için **Category** (Kategori) seçeneğine tıklayın.
14. Açılır listede **Security** (Güvenlik) seçeneğine tıklayın.
15. Bilgisayarınız için parmak izi okuyucu sürücüsünü indirmek amacıyla **Download** (İndir) seçeneğine tıklayın.
16. İndirme işlemi tamamlandıktan sonra, parmak izi okuyucu sürücüsü dosyasını kaydettiğiniz klasöre gidin.
17. Parmak izi okuyucu sürücüsü dosya simgesine çift tıklayın ve sürücüyü yüklemek için ekrandaki talimatları izleyin.

Sistem kurulumu

NOT: Bilgisayara ve takılı aygıtlarına bağlı olarak, bu bölümde listelenen öğeler görünebilir veya görünmeyebilir.

Önyükleme Sırası

Önyükleme Sırası, Sistem Kurulumu tanımlı önyükleme aygıt sırasını atlamanıza ve doğrudan belirli bir aygıtta önyükleme yapmanıza olanak verir (örneğin optik sürücü veya sabit sürücü). Kendi Kendine Test (POST) açık olduğu sırada, Dell logosu görüntülediğinde şunları yapabilirsiniz:

- F2 tuşuna basarak Sistem Kurulumunu açın
- F12 tuşuna basarak bir defalık önyükleme menüsünü açın

Tek seferlik önyükleme menüsü, tanılama seçeneği de dahil olmak üzere önyükleme yapabileceğiniz aygıtları görüntüler. Önyükleme menüsü seçenekleri şunlardır:

- Çıkarılabilir Sürücü (varsa)
- STXXXX Sürücüsü

NOT: XXX, SATA sürücü numarasını belirtir.

- Optik Sürücü (varsa)
- SATA Sabit Sürücü (varsa)
- Tanılamalar

NOT: **Diagnostics (Tanılamalar)** seçildiğinde, **ePSA diagnostics (ePSA tanılama)** ekranı görüntülenir.

Önyükleme sırası ekranı aynı zamanda System Setup (Sistem Kurulumu) ekranına erişme seçeneğini de görüntüler.

Gezinti tuşları

NOT: Sistem Kurulum seçeneklerinin çoğunda yaptığınız değişiklikler kaydedilir ancak siz sistemi yeniden başlatana kadar etkili olmaz.

Tuşlar	Navigasyon
Yukarı ok	Bir önceki alana gider.
Aşağı ok	Bir sonraki alana gider.
Enter	Seçilen alanda (varsa) bir değer seçer veya alandaki bağlantıyı izleyin.
Boşluk çubuğu	Varsa, bir aşağı açılır listeyi genişletir veya daraltır.
Tab	Bir sonraki odaklanılan alana geçer.
Esc	Ana ekran görülene kadar bir önceki sayfaya gider. Ana ekranda Esc tuşuna basılması, kaydedilmemiş değişiklikleri kaydetmenizi isteyen ve sistemi yeniden başlatan bir mesaj görüntüler.

Sistem kurulumu

DİKKAT: Uzman bir bilgisayar kullanıcısı değilseniz, BIOS Kurulum programının ayarlarını değiştirmeyin. Bazı değişiklikler bilgisayarınızın yanlış çalışmasına neden olabilir.

NOT: BIOS Kurulum programını değiştirmeden önce, ileride kullanmak üzere BIOS Kurulum programı ekran bilgilerini bir yere not etmeniz önerilir.

BIOS Kurulum programı aşağıdaki amaçlar için:

- Bilgisayarınıza kurulu donanım konusunda, RAM miktarı, sabit sürücü boyutu gibi bilgiler alabilirsiniz.
- Sistem yapılandırma bilgilerini değiştirin.
- Kullanıcı parolası, takılan sabit sürücü türü, baz cihazların etkinleştirilmesi veya devreden çıkarılması gibi kullanıcının seçebileceği bir seçeneği ayarlayabilir veya değiştirebilirsiniz

BIOS kurulum programına girme

1. Bilgisayarınızı açın (veya yeniden başlatın).
2. POST sırasında DELL logosu görüntülendiğinde, F2 isteminin görünmesini bekleyin ve sonra hemen F2'ye basın.
NOT: F2 istemi klavyenin başlatıldığını belirtir. Bu istem çok hızlı görünebileceğinden buna dikkat etmeniz ve F2'ye basmanız gerekir. F2'ye F2 istemi öncesi basarsanız, bu basış kaybolur. Çok uzun süre bekler ve işletim sistemi logosunu görürseniz, masaüstü görünene kadar beklemeye devam edin ve sonra bilgisayarınızı kapatıp yeniden deneyin.

USB BIOS Kurulum programını etkinleştirme veya devre dışı bırakma

1. Bilgisayarınızı açın veya yeniden başlatın.
2. BIOS kurulum programına girmek için ekranda DELL logosu görüntülendiğinde F2 tuşuna basın. BIOS kurulum programı görüntülenir.
3. Sol bölmede, **Settings (Ayarlar) > System Configuration (Sistem Yapılandırma) > USB Configuration (USB Yapılandırma)** seçeneğini seçin. Sağ panelde USB yapılandırması görüntülenir.
4. Enable External USB Port (Harici USB Bağlantı Noktasını Etkinleştir) seçeneğini sırasıyla etkinleştirmek veya devre dışı bırakmak için **Enable External USB Port (Harici USB Bağlantı Noktasını Etkinleştir)** onay kutusunu seçin veya temizleyin.
5. Ayarları kaydedin ve çıkın.

BIOS Kurulum programında sabit sürücü tanımlama

1. Bilgisayarınızı açın veya yeniden başlatın.
2. BIOS kurulum programına girmek için ekranda DELL logosu görüntülendiğinde F2 tuşuna basın. Bir sabit sürücü listesi **General (Genel)** grubunda **System Information (Sistem Bilgileri)** bölümü altında görüntülenir.

BIOS Setup programındaki sistem belleğinin kontrol edilmesi

1. Bilgisayarınızı açın veya yeniden başlatın.
2. BIOS kurulum programına girmek için DELL logosu görüntülendiğinde F2 tuşuna basın.
3. Sol bölmede **Settings (Ayarlar) > General (Genel) > System Information (Sistem Bilgileri)** seçeneklerini belirleyin. Sağ panelde bellek bilgileri görüntülenir.

Sistem kurulum seçenekleri

NOT: Bu bilgisayara ve takılı aygıtlarına bağlı olarak bu bölümde listelenen öğeler görünebilir veya görünmeyebilir.

Tablo 7. Sistem kurulum seçenekleri—Sistem bilgileri menüsü

General-System Information (CPU Bilgileri)	
Sistem Bilgileri	
BIOS Version	BIOS sürümü numarasını gösterir.
Service Tag	Bilgisayarın Servis Etiketini gösterir.
Asset Tag	Bilgisayarın Varlık Etiketini görüntüler.

Tablo 7. Sistem kurulum seçenekleri—Sistem bilgileri menüsü (devamı)

General-System Information (CPU Bilgileri)	
Sahiplik Etiketini	Bilgisayarın sahiplik etiketini görüntüler.
Üretim Tarihi	Bilgisayarın üretim tarihini görüntüler.
Sahiplik Tarihi	Bilgisayarın sahiplik tarihini görüntüler.
Hızlı Servis Kodu	Bilgisayarın hızlı servis kodunu görüntüler.
Bellek Bilgileri	
Takılı Bellek	Takılı toplam bilgisayar belleğini gösterir.
Kullanılabilir Bellek	Kullanılabilir toplam bilgisayar belleğini görüntüler.
Memory Speed	Bellek hızını görüntüler.
Bellek Kanalı Modu	Tek veya çift kanallı modu görüntüler.
Bellek Teknolojisi	Bellek için kullanılan teknolojiyi görüntüler.
DIMM A Boyutu	DIMM A bellek boyutunu görüntüler.
DIMM B Boyutu	DIMM B bellek boyutunu görüntüler.
İşlemci Bilgisi	
İşlemci Türü	İşlemci türünü gösterir.
Çekirdek Sayısı	İşlemci içindeki çekirdeklerin sayısını görüntüler.
İşlemci Kimlik Kodu	İşlemci kimlik kodunu gösterir.
Geçerli Saat Hızı	Geçerli işlemci saati hızını görüntüler.
Minimum Saat Hızı	Minimum işlemci saati hızını görüntüler.
Maksimum Saat Hızı	Maksimum işlemci saati hızını görüntüler.
İşlemci L2 Önbelleği	İşlemci L2 Önbelleği boyutunu görüntüler.
İşlemci L3 Önbelleği	İşlemci L3 Önbelleği boyutunu görüntüler.
HT Özellikli	İşlemcinin hyper-threading (hiper iş parçacığı) (HT) özellikli olup olmadığını görüntüler.
64-Bit Teknoloji	64 bit teknolojinin kullanılıp kullanılmadığını görüntüler.
Aygıt Bilgisi	
M.2 SATA	M.2 SATA aygıt bilgilerini görüntüler.
Birincil Sabit Sürücü	Birincil sabit sürücüyü görüntüler.
M. 2 PCIe SSD-0	M.2 PCIe katı hal sürücüsünü görüntüler.
Geçiş MAC Adresi	Geçiş MAC adresini görüntüler.
Video Denetleyicisi	Video denetleyicisini görüntüler.
Video BIOS Sürümü	Video BIOS sürümünü görüntüler.
Video Bellek	Video belleği görüntüler.
Panel Türü	Ekran paneli türünü görüntüler.
Yerel Çözünürlük	Ekran çözünürlüğünü görüntüler.
Ses Denetleyicisi	Ses denetleyicisini görüntüler.
Wi-Fi Aygıtı	Kablosuz aygıtını görüntüler.
Bluetooth Aygıtı	Bluetooth aygıtını görüntüler.
Pil Bilgisi	
Önyükleme Sırası	Pil sağlığı bilgisini gösterir.
Önyükleme Sırası	Önyükleme sırasını görüntüler.

Tablo 7. Sistem kurulum seçenekleri—Sistem bilgileri menüsü (devamı)

General-System Information (CPU Bilgileri)	
Boot List Option	Kullanılabilir önyüklemeye seçeneklerini gösterir.
Gelişmiş Önyüklemeye Seçenekleri	
Legacy Option ROM'ları Etkinleştir	Legacy Option ROM'ları etkinleştirir veya devre dışı bırakır.
Eski Önyüklemeyi Denemeyi Etkinleştir	Bilgisayar UEFI önyüklemeye modunda önyüklemeye gerçekleştiremediğinde, eski önyüklemeye girişimlerini etkinleştirir veya devre dışı bırakır.
UEFI Ağ Yığınını Etkinleştir	UEFI ağ yığınını etkinleştirir veya devre dışı bırakır.
UEFI Önyüklemeye Yolu Güvenliği	UEFI'dan önyüklemeye yaparken yönetici parolası istemlerini etkinleştirir veya devre dışı bırakır.
Tarih/Saat	Geçerli tarihi GG/AA/YY formatında ve geçerli saati SS:DD:SS formatında görüntüler.

Tablo 8. Sistem kurulum seçenekleri—Sistem yapılandırma menüsü

Sistem Yapılandırması	
SATA Operation	Entegre SATA sabit sürücü denetleyicisinin çalışma modunu yapılandırır.
Sürücüler	Kart üzerinde bulunan çeşitli sürücüleri etkinleştirir ya da devre dışı bırakır.
SMART Raporlama	Sistemin başlatılması sırasından SMART raporlama özelliğini etkinleştirir ya da devre dışı bırakır.
USB Yapılandırma	
Önyüklemeye Desteği Etkinleştirme	Harici sabit sürücü, optik sürücü ve USB sürücü gibi USB kitle depolama aygıtlarından önyüklemeyi etkinleştirir ya da devre dışı bırakır.
Harici USB Bağlantı Noktası Etkinleştirme	Harici USB bağlantı noktasını etkinleştirir ya da devre dışı bırakır.
Thunderbolt bağlantı noktalarını etkinleştir	Thunderbolt bağlantı noktalarını etkinleştirir ya da devre dışı bırakır.
Enable Thunderbolt Boot Support (Thunderbolt Önyüklemeye Desteğini Etkinleştir)	Thunderbolt bağlantı noktalarına bağlı USB kitle depolama aygıtlarından önyüklemeyi etkinleştirir ya da devre dışı bırakır.
Dell Yerleştirme İstasyonlarına Her Zaman İzin Ver	Bilgisayarın Dell yerleştirme istasyonlarına her zaman izin vermesini etkinleştirir ya da devre dışı bırakır.
Enable Thunderbolt (and PCIe behind TBT) Pre-boot [Önyüklemeye Öncesinde Thunderbolt'u (ve TBT arkasındaki PCIe'yi) Etkinleştir]	Önyüklemeye öncesinde Thunderbolt'u (ve Thunderbolt'un arkasındaki PCIe'yi) etkinleştirir veya devre dışı bırakır.
USB PowerShare	USB PowerShare bağlantı noktası aracılığıyla harici aygıtları şarj etmeyi etkinleştirir ya da devre dışı bırakır.
Ses	Entegre ses denetleyicisini etkinleştirir ya da devre dışı bırakır.
Keyboard illumination	Klavye aydınlatma özelliğinin çalışma modunu yapılandırır.
Touchscreen (Dokunmatik Ekran)	Dokunmatik ekranı etkinleştirir ya da devre dışı bırakır.
Çeşitli Aygıtlar	Çeşitli yerleşik aygıtları etkinleştirir ya da devre dışı bırakır.
Kamera Etkinleştirme	Kamerayı etkinleştirir veya devre dışı bırakır.
Güvenli Dijital (SD) Kartı Etkinleştir	SD kartı etkinleştirir veya devre dışı bırakır.
Güvenli Dijital (SD) Karttan Önyüklemeyi Etkinleştir	SD karttan önyüklemeyi etkinleştirir ya da devre dışı bırakır.
Secure Digital (SD) Card Read-Only Mode (Güvenli Dijital (SD) Kartı Salt Okunur Modu)	SD kartın salt okunur modunu etkinleştirir ya da devre dışı bırakır.

Tablo 9. Sistem kurulum seçenekleri—Video menüsü

Video	
LCD Parlaklığı	Pil ve AC gücü için bağımsız olarak panel parlaklığını ayarlar.

Tablo 10. Sistem kurulum seçenekleri—Security (Güvenlik) menüsü

Güvenlik	
Admin Password	Yönetici parolasını ayarlar, değiştirir veya siler.
System Password	Sistem parolasını ayarlar, değiştirir veya siler.
Güçlü Parola	Güçlü parolaları etkinleştirir veya devre dışı bırakır.
Parola Yapılandırma	Yönetici ve sistem parolaları için izin verilen minimum ve maksimum karakter sayısını kontrol eder.
Parola Baypas	Sistem (önyüklemeye) parolasını ve dahili sabit disk parolasını sistemin yeniden başlatılması sırasında baypas eder.
Parola Değiştirme	Bir yönetici parolası ayarlandığında sistem ve sabit disk parolalarındaki değişiklikleri etkinleştirir ya da devre dışı bırakır.
Yönetici Olmayan Kurulum Değişimleri	Bir yönetici parolası ayarlandığında kurulum seçeneğinde değişikliklere izin verilip verilmediğini belirler.
UEFI Kapsülü Güvenlik Durumu Güncelleştirmeleri	UEFI kapsüllü güncelleme paketleri aracılığıyla BIOS güncellemelerini etkinleştirir veya devre dışı bırakır.
TPM 1.2 Security	Enable or disable Trusted Platform Module (İşletim sistemi için Güvenilir Platform Modülü/TPM) görünürliğini etkinleştirir veya devre dışı bırakır.
Computrace(R)	İsteğe bağlı Computrace hizmetinin BIOS modülü arayüzünü etkinleştirir ya da devre dışı bırakır.
CPU XD Desteği	İşlemcinin devre dışı bırakmayı yürüt modunu etkinleştirir ya da devre dışı bırakır.
OROM Keyboard Access	Önyüklemeye sırasında Option ROM (OROM) yapılandırma ekranlarına erişimi etkinleştirir veya devre dışı bırakır.
Yönetici Kurulum Kilitlemesi	Bir yönetici parolası belirlendiğinde kullanıcıların BIOS kurulumuna girmesini önlemeyi etkinleştirir.
Master Password Lockout	Ana parola desteğini etkinleştirir ya da devre dışı bırakır.

Tablo 11. Sistem kurulum seçenekleri—Güvenli önyüklemeye menüsü

Güvenli Önyüklemeye	
Güvenli Önyüklemeye Etkinleştirme	Güvenli önyüklemeye özelliğini etkinleştirir veya devre dışı bırakır.
Uzman Anahtar Yönetimi	
Uzman Anahtar Yönetimi	Uzman anahtar yönetimi özelliğini etkinleştirir ya da devre dışı bırakır.
Özel Mod Anahtar Yönetimi	Özel mod anahtar yönetimi için özel değerleri seçer.

Tablo 12. Sistem kurulumu seçenekleri—Intel Yazılım Koruması Uzantıları menüsü

Intel Yazılım Koruma Uzantıları	
Intel SGX Etkinleştirme	Intel Yazılım Koruması Uzantılarını (SGX) etkinleştirir ya da devre dışı bırakır.
Enklav Bellek Boyutu	Intel SGX enklav yedek bellek boyutunu ayarlayın.
Performans	
Çoklu Çekirdek Desteği	Çoklu çekirdekleri etkinleştirir. Varsayılan: Enabled (Etkin).
Intel SpeedStep	Intel SpeedStep özelliğini etkinleştirir ya da devre dışı bırakır. Varsayılan: Enabled (Etkin).

Tablo 12. Sistem kurulumu seçenekleri—Intel Yazılım Koruması Uzantıları menüsü (devamı)

Intel Yazılım Koruma Uzantıları

	<p>NOT: Etkinleştirilirse işlemci saati hızı ve çekirdek gerilim, işlemci yükü baz alınıp dinamik olarak ayarlanır.</p>
C-States Kontrolü	<p>Ek işlemci uyku durumlarını etkinleştirir veya devre dışı bırakır.</p> <p>Varsayılan: Enabled (Etkin).</p>
Intel TurboBoost	<p>İşlemcinin Intel TurboBoost modunu etkinleştirir ya da devre dışı bırakır.</p> <p>Varsayılan: Enabled (Etkin).</p>
HyperThread kontrolü	<p>İşlemcinin hyper-threading (hiper iş parçacığı) özelliğini etkinleştirir ya da devre dışı bırakır.</p> <p>Varsayılan: Enabled (Etkin).</p>
Güç Yönetimi	
AC Davranışı	<p>Bir AC güç adaptörü bağlandığında sistemin otomatik olarak açılmasını sağlar.</p>
Auto On Time (Otomatik Açılma Saati)	<p>Bilgisayarı her gün veya önceden seçilmiş bir tarihte ve saatte otomatik olarak açılacak şekilde ayarlamayı etkinleştirir. Bu seçenek yalnızca Otomatik Açılma Saati, her gün, hafta içi veya belirli günler olarak ayarlandığında yapılandırılabilir.</p> <p>Varsayılan: Disabled (Devre Dışı).</p>
USB Uyandırma Desteği	<p>USB aygıtlarının bilgisayar beklemesinden uyandırmasını etkinleştirir.</p>
Wake on LAN	<p>LAN sinyalinin bilgisayar beklemesinden uyandırmasını etkinleştirir.</p> <p>NOT: Bu özellik, yalnızca bilgisayar AC güç kaynağına bağlı olduğunda çalışır.</p>
Block Sleep	<p>Uyku durumunu etkinleştirir veya devre dışı bırakır.</p>
Tepe Noktası Kaydırma	<p>AC güç kullanımını yapılandırır.</p>
Gelişmiş Pil Şarjı Yapılandırması	<p>Günün başlangıcından belirli bir çalışma dönemine kadar etkinleştirir.</p>
Temel Pil Şarjı Yapılandırması	<p>Önceden seçilen özel şarj başlangıcı ve bitişine sahip birincil pil şarj ayarını yapar.</p> <p>Varsayılan: Adaptive (Uyarlamalı).</p>
POST Davranışı	
Adapter Warnings (Adaptör Uyarıları)	<p>Adaptör uyarılarını etkinleştirin veya devre dışı bırakın.</p> <p>Varsayılan: Enabled (Etkin).</p>
Keypad (Embedded)	<p>Dahili klavyede yerleşik olan klavyeyi etkinleştirir veya devre dışı bırakır.</p>
Num Lock'ı Etkinleştir	<p>Sayı kilidini (Num Lock) etkinleştirir ya da devre dışı bırakır.</p> <p>Varsayılan: Enabled (Etkin).</p>
Fn Key Emulation	<p>Fonksiyon (fn) tuşu emülasyonunu etkinleştirir ya da devre dışı bırakır.</p>
Fn Kilidi Seçenekleri	<p>Fonksiyon (fn) kilit modunu etkinleştirir ya da devre dışı bırakır.</p>
Hızlı önyükleme	<p>Önyükleme işleminin hızını ayarlamayı etkinleştirir.</p> <p>Varsayılan: Thorough (Kapsamlı).</p>
BIOS POST Zamanını Uzatma	<p>Ek önyükleme öncesi gecikmeyi yapılandırır.</p>
Full Screen logo	<p>Tam ekran logosunu etkinleştirir veya devre dışı bırakır.</p>
Uyarılar ve Hatalar	<p>Uyarılar veya hatalar tespit edildiğinde önyükleme işlemi davranışını yapılandırır.</p>

Tablo 13. Sistem kurulum seçenekleri—Yönetilebilirlik

Yönetilebilirlik	
MEBx Hotkey (MEBx Kısayol Tuşu)	Sistem önyüklenirken Intel Management Engine BIOS Uzantısı (Intel MEBX) kısayol tuşunu etkinleştirir ya da devre dışı bırakır.

Tablo 14. Sistem kurulum seçenekleri—Sanallaştırma desteği menüsü

Sanallaştırma Desteği	
Sanallaştırma	Sanal Makine Monitörünün Intel Sanallaştırma Teknolojisi tarafından sunulan ek donanım yetkinliklerinden yararlanıp yararlanamayacağını belirtir.
VT for Direct I/O	Sanal Makine Monitörü'nün Intel Sanallaştırma Teknolojisi tarafından Doğrudan G/Ç için sunulan ek donanım özelliklerini kullanıp kullanamayacağını belirtir.

Tablo 15. Sistem kurulum seçenekleri—Kablosuz menüsü

Kablosuz	
Kablosuz Anahtar	Hangi kablosuz aygıtların kablosuz anahtar tarafından kontrol edilebileceğini belirler.
Kablosuz Aygıt Etkinleştirme	Dahili kablosuz aygıtları etkinleştirir veya devre dışı bırakır.

Tablo 16. Sistem kurulum seçenekleri—Bakım menüsü

Bakım	
Service Tag	Sistemin Servis Etiketini görüntüler.
Asset Tag	Sistem varlık etiketi oluşturur.
BIOS Düşürme	Önceki revizyonlara ilişkin sistem belleminin yanıp sönmelerini kontrol eder.
Veri Silme	Tüm dahili depolama aygıtlarından güvenli bir şekilde veri silmesini etkinleştirir.
BIOS Geri Kurtarma	Birincil sabit sürücüdeki veya harici bir USB depolama aygıtındaki kurtarma dosyasını kullanarak bozulmuş BIOS'u kurtarmayı etkinleştirir.

Tablo 17. Sistem kurulum seçenekleri—Sistem Günlükleri menüsü

Sistem Günlükleri	
BIOS Olayları	BIOS ile ilgili olayları sistem günlüklerinde görüntüler.
Termal Olaylar	Termal özellikler ile ilgili olayları sistem günlüklerinde görüntüler.
Güç Olayları	Güç ile ilgili olayları sistem günlüklerinde görüntüler.

Tablo 18. Sistem kurulum seçenekleri—SupportAssist Sistem Çözünürlüğü

Yardımcı Destek Sistem Çözünürlüğü	
Otomatik İşletim Sistemi Kurtarma Eşiği	SupportAssist Sistem Çözümleme konsolu ve Dell İşletim Sistemi Kurtarma aracı için otomatik önyükleme akışını kontrol eder.
SupportAssist OS Recovery	Belirli sistem hataları durumunda SupportAssist İşletim Sistemi Kurtarma aracı için önyükleme akışını etkinleştirir ya da devre dışı bırakır.

Sistem ve kurulum parolası

Tablo 19. Sistem ve kurulum parolası

Parola türü	Açıklama
System Password (Sistem Parolası)	Sisteminize oturum açmak için girmeniz gereken paroladır.
Setup password (Kurulum parolası)	Bilgisayarınızın BIOS ayarlarına erişmek ve burada değişiklikler yapmak için girmeniz gereken paroladır.

Bilgisayarınızı güvenceye almak için bir sistem parolası ve bir kurulum parolası oluşturabilirsiniz.

⚠ DİKKAT: Parola özellikleri, bilgisayarınızdaki veriler için temel bir güvenlik seviyesi sağlar.

⚠ DİKKAT: Kilitli değilse veya sahihsiz bırakılmışsa, bilgisayarınızdaki verilere herkes erişebilir.

i NOT: Sistem ve kurulum parolası özelliği devre dışı bırakılır.

Bir sistem kurulum parolası belirleme

Yeni bir **System or Admin Password** (Sistem veya Yönetici Parolası) seçeneğini yalnızca durum **Not Set** (Ayarlı Değil) olduğunda atayabilirsiniz.

Sistem kurulumuna girmek için, gücü açtıktan veya yeniden başlattıktan hemen sonra F2 tuşuna basın.

- System BIOS** (Sistem BIOS'u) veya **System Setup** (Sistem Kurulumu) ekranında, **Security** (Güvenlik) öğesini seçin ve Enter'a basın. **Security** (Güvenlik) ekranı görüntülenir.
- System/Admin Password** (Sistem/Yönetici Parolası) öğesini seçin ve **Enter the new password** (Yeni parolayı girin) alanında bir parola oluşturun.
Sistem parolasını atamak için şu yönergeleri kullanın:
 - Bir parola en çok 32 karaktere sahip olabilir.
 - Parola 0 ila 9 arasındaki sayıları içerebilir.
 - Yalnızca küçük harfler geçerlidir, büyük harflere izin verilmez.
 - Yalnızca şu özel karakterlere izin verilir: boşluk, ("), (+), (.), (-), (.), (/), (:), ([), (\), (]), (`)
- Confirm new password** (Yeni parolayı onaylayın) alanında önceden girdiğiniz sistem parolasını yazın ve **OK** (Tamam) öğesine tıklayın.
- Esc tuşuna bastığınızda, bir mesaj görüntülenerek değişiklikleri kaydetmenizi sağlar.
- Değişiklikleri kaydetmek için Y tuşuna basın. Bilgisayar yeniden başlatılır.

Mevcut sistem kurulum parolasını silme veya değiştirme

Mevcut Sistem ve/veya Kurulum parolasını silmeyi ya da değiştirmeyi denemeden önce, **Parola Durumu**'nun Kilitli (Sistem Kurulumunda) olduğundan emin olun. **Parola Durumu** Kilitli ise mevcut Sistem veya Kurulum parolasını silemezsiniz veya değiştiremezsiniz.

Sistem Kurulumuna girmek için, gücü açtıktan veya yeniden başlattıktan hemen sonra F2 tuşuna basın.

- System BIOS** veya **System Setup (Sistem Kurulumu)** ekranında, **System Security (Sistem Güvenliği)** öğesini seçip Enter tuşuna basın. **System Security (Sistem Güvenliği)** ekranı görüntülenir.
- System Security (Sistem Güvenliği)** ekranında, **Password Status (Parola Durumu) Unlocked (Kilit Açık)** olduğunu doğrulayın.
- System Password (Sistem Parolası)** öğesini seçin, mevcut sistem parolasını değiştirin veya silin ve Enter veya Tab tuşuna basın.

4. **System Password (Sistem Parolası)** öğesini seçin, mevcut sistem parolasını değiştirin veya silin ve Enter veya Tab tuşuna basın.

NOT: Sistem ve/veya Kurulum şifresini değiştirdiğiniz zaman istendiğinde yeni şifreyi tekrar girin. Sistem ve/veya Kurulum şifresini sildiğiniz zaman istendiğinde silme işlemi onaylayın.

5. Esc tuşuna bastığınızda, bir mesaj görüntülenerek değişiklikleri kaydetmenizi sağlar.

6. Değişiklikleri kaydetmek ve System Setup'tan çıkmak için Y tuşuna basın.
Bilgisayar yeniden başlatılır.

BIOS (Sistem Kurulumu) ve Sistem parolalarını temizleme

Unutulan parolaları temizlemek için Dell teknik desteğe başvurun. Daha fazla bilgi için, bkz. www.dell.com/contactdell.

CMOS ayarlarını silme

1. Alt kapağı çıkarın.
2. Pili (yarım uzunluk) veya pili (tam uzunluk) çıkarın.
3. Düğme pili çıkarın.
4. Bir dakika bekleyin.
5. Düğme pili yerine takın.
6. Pili (yarım uzunluk) veya pili (tam uzunluk) yerine takın.
7. Alt kapağı yerine takın.

Gerçek Zaman Saatinin (RTC) pilini sıfırlama

Gerçek Zaman Saatinin (RTC) pilini sıfırlamak için güç düğmesini 25 saniye boyunca basılı tutun.

BIOS'u güncelleme (USB anahtarı)

1. BIOS'u Güncelleme bölümündeki yordamı adım 1'den 7'ye kadar takip ederek güncel BIOS kurulum program dosyasını indirin.
2. Bir ön yüklenebilir USB sürücüsü oluşturun. Daha fazla bilgi için www.dell.com/support adresindeki bilgi bankası makalesi SLN143196'ya bakın.
3. BIOS kurulum programı dosyasını ön yüklenebilir USB sürücüsüne kopyalayın.
4. BIOS güncellemesi gerektiren bilgisayara ön yüklenebilir USB sürücüsünü bağlayın.
5. Bilgisayarı yeniden başlatın ve ekranda Dell logosu belirdiğinde **F12** tuşuna basın.
6. USB sürücüsüne **Tek Seferlik Önyükleme Menüsü'nden** önyükleme yapın.
7. BIOS kurulum programı dosya adını girin ve **Enter** tuşuna basın.
8. **BIOS Update Utility (BIOS Güncelleme Yardımcı Programı)** görünecektir. BIOS güncellemesini tamamlamak için ekrandaki yönergeleri izleyin.

Sorun Giderme

BIOS'u Sıfırlama

Güncelleştirme mevcut olduğunda veya sistem kartını değiştirirken BIOS'u flash yazma ile yüklemeniz (güncelleştirmeniz) gerekebilir.

BIOS'u sıfırlamak için aşağıdaki adımları izleyin:

1. Bilgisayarınızı açın.
2. www.dell.com/support adresine gidin.
3. **Product support (Ürün desteği)** seçeneğine tıklayın, bilgisayarınızın Servis Etiketini girin ve ardından **Submit (Gönder)** düğmesine tıklayın.

 **NOT:** Servis Etiketiniz yoksa, otomatik algılama özelliği veya manuel olarak bilgisayar modelinize göz atma seçeneğini kullanın.
4. **Drivers & downloads (Sürücüler ve indirmeler) > Find it myself (Kendin bul)** seçeneğine tıklayın.
5. Bilgisayarınızda yüklü olan işletim sistemini seçin.
6. Sayfayı aşağı doğru kaydırın ve **BIOS'u** genişletin.
7. En son BIOS sürümünü bilgisayarınıza indirmek için **Download (İndir)** düğmesine tıklayın.
8. İndirme işlemi tamamlandıktan sonra, BIOS güncelleştirme dosyasını kaydettiğiniz klasöre gidin.
9. BIOS güncelleştirme dosya simgesini çift tıklayın ve ekrandaki talimatları izleyin.

USB kurtarma sürücüsü kullanarak Windows'u yeniden yükleme

 **DİKKAT:** Bu işlem sabit sürücüyü biçimlendirir ve bilgisayarınızdaki tüm verileri siler. Bu görevi başlamadan önce bilgisayarınızdaki verileri yedeklediğinizden emin olun.

 **NOT:** Windows'u yeniden yüklemeye başlamadan önce, bilgisayarınızda en az 2 GB bellek ve 32 GB depolama alanı olduğundan emin olun.

 **NOT:** Bu işlemin tamamlanması bir saat sürebilir ve bilgisayarınız kurtarma sürecinde yeniden başlayacaktır.

1. USB kurtarma sürücüsünü bilgisayarınıza bağlayın.
2. Bilgisayarınızı yeniden başlatın.
3. Önyükleme menüsüne erişmek için ekranda Dell logosu görüldükten sonra F12 tuşuna basın. Bir **Tek seferlik önyükleme menüsü hazırlanıyor** iletisi görüntülenir.
4. Önyükleme menüsü yüklendikten sonra, **UEFI ÖNYÜKLEME** altında USB kurtarma aygıtını seçin. Sistem yeniden başlatılır ve bir **Klavye düzeni seçin** ekranı görüntülenir.
5. Klavye düzeninizi seçin.
6. **Bir seçenek belirleyin** ekranında, **Sorun gider** öğesine tıklayın.
7. **Bir sürücüden kurtar** öğesine tıklayın.
8. Aşağıdaki seçeneklerden birini belirleyin:
 - Hızlı bir şekilde biçimlendirmek için **Yalnızca dosyalarımı kaldırıyorum**.
 - Tam biçimlendirme gerçekleştirmek için **Sürücüyü tamamen temizle**.
9. Kurtarma işlemini başlatmak için **Kurtar** seçeneğine tıklayın.

USB önyükleme desteğinden kaynaklanan önyükleme yok sorununu çözme

Başlatma sırasında bilgisayara bağlı USB aygıtları olduğu bazı durumlarda bilgisayar işletim sisteminin önyükleme işlemini gerçekleştirmez. Bu davranışın nedeni, bilgisayarın USB aygıtta önyüklenabilir dosyalar aramasıdır.

Yeniden başlatmadan önce USB cihazlarının bağlantısını kesin veya önyükleme yapmama sorununu gidermek için bu adımları izleyin.

1. Bilgisayarınızı açın veya yeniden başlatın.
2. BIOS kurulum programına girmek için ekranda DELL logosu görüntülediğinde F2 tuşuna basın.
i **NOT:** F2 istemi klavyenin başlatıldığını belirtir. Bu istem çok hızlı bir şekilde görünebilir, bu nedenle dikkatle bekleyin ve sonra F2 tuşuna basın. F2 isteminden önce F2 tuşuna basarsanız, bu tuş vuruşu kaybolur. Çok uzun süre beklerseniz ve işletim sistemi logosu görünürse masaüstünü görene kadar beklemeye devam edin. Ardından bilgisayarınızı kapatın ve yeniden deneyin.
BIOS kurulum programı görüntülenir.
3. Sol bölmede, **Settings (Ayarlar) > System Configuration (Sistem Yapılandırma) > USB Configuration (USB Yapılandırma)** seçeneğini seçin.
Sağ panelde USB yapılandırması görüntülenir.
4. Devre dışı bırakmak için **Enable Boot Support (Önyükleme Desteğini Etkinleştir)** onay kutusunun işaretini kaldırın.
5. Ayarları kaydedin ve çıkın.

SupportAssist tanılamaları

SupportAssist tanılamaları (eskiden ePSA tanılamaları olarak biliniyordu) donanımınızda tam bir kontrol gerçekleştirir. SupportAssist tanılamaları BIOS'ta yerleşiktir ve BIOS tarafından dahili olarak başlatılır. SupportAssist tanılamaları, belirli aygıtlar veya aygıt grupları için aşağıdakileri yapmanıza olanak tanıyan bir dizi seçenek sunar: Aşağıdakileri yapmanızı sağlar:

- Testleri otomatik olarak veya etkileşimli modda çalıştırma.
- Sınamaları tekrarlama
- Sınama sonuçlarını görüntüleme veya kaydetme
- Ek test seçenekleri sunmak üzere kapsamlı testler çalıştırma ve başarısız aygıtlar hakkında ek bilgi sağlama
- Testlerin başarıyla tamamlanıp tamamlanmadığını gösteren durum mesajlarını görüntüleme
- Test sırasında sorun oluşup oluşmadığını belirten hata mesajlarını görüntüleme

i **NOT:** Bazı testler belirli aygıtlara yöneliktir ve kullanıcı etkileşimi gerektirir. Tanılama testleri gerçekleştirilirken daima bilgisayarın karşısında bulunduğunuzdan emin olun.

Daha fazla bilgi için bkz. [SupportAssist Önyükleme Öncesi Sistem Performansı Denetimi](#).

Tanılamalar

Güç ve pil şarj durum ışığı

Güç ve pil-şarj durumunu gösterir.

Sabit beyaz - Güç adaptörü bağlı ve pil % 5 'den daha fazla doludur.

Sarı - Bilgisayar pil üzerinde çalışıyor ve pil % 5 'den daha az doludur.

Kapalı

- Güç adaptörü bağlı ve pil tamamen şarj olmuş.
- Bilgisayar pil ile çalışıyor ve pil %5 'den daha fazla doludur.
- Bilgisayar uyku modunda, hazırda bekliyor veya kapalı.

Güç ve pil durum ışığı arızaları gösteren sesli uyarı kodları ile birlikte sarı renkte yanıp söner.

Örneğin, belli bir aradan sonra güç ve pil durum ışığı sarı renkte iki kez belli bir aradan sonra yanıp söner, ve ardından belli bir aradan sonra beyaz renkte üç kez yanıp söner. Bu 2,3 modeli, bilgisayar belleğin veya RAM'ın tespit edilmediğini gösterecek şekilde kapanana kadar devam eder.

Aşağıdaki tabloda farklı ışık modelleri ve bu ışık modellerinin neyi ifade ettikleri gösterilir.

Tablo 20. Tanılamalar

Işık Deseni	Problem tanımı
2,1	CPU arızası
2,2	Sistem kartı: BIOS ve ROM hatası
2,3	Bellek veya RAM algılanmadı
2,4	Bellek veya RAM arızası
2,5	Geçersiz bellek takılı
2,6	Sistem kartı veya yonga seti hatası
2,7	LCD arızası
3,1	CMOS pil arızası
3,2	PCI/video kartı arızası
3,3	Kurtarma görüntüsü bulunamadı
3,4	Kurtarma görüntüsü bulundu ancak geçersiz

Monitör hataları veya sorunları görüntüleyemezse, bilgisayarınız başlatılırken bazı uyarı sesleri çıkarabilir. Tekrar eden sesli uyarı kodları, bilgisayarın kullanıcı sorunlarının giderilmesine yardımcı olur.

Artık gücü boşaltma (donanımdan sıfırlama yapma)

Artık güç, bilgisayarın gücü kesildikten ve pili çıkarıldıktan sonra dahi bilgisayarda kalan artık statik elektriktir.

Güvenliğiniz ve bilgisayarınızdaki hassas elektronik bileşenleri korumak için, bilgisayarınızdaki herhangi bir bileşeni çıkarmadan veya değiştirmeden önce artık boşaltmanız istenir.

"Donanımdan sıfırlama" olarak da bilinen artık gücü boşaltma, bilgisayarınız açılmıyorsa veya işletim sistemine önyükleme yapmıyorsa, yaygın bir sorun giderme adımdır.

Artık gücü boşaltmak için (donanımdan sıfırlama yapma)

1. Bilgisayarınızı kapatın.
2. Güç adaptörünü bilgisayarınızdan çıkarın.
3. Alt kapağı çıkarın.
4. Pili çıkarın.
5. Artık gücü boşaltmak için güç düğmesini 20 saniye basılı tutun.
6. Pili takın.
7. Alt kapağı takın.
8. Güç adaptörünü bilgisayarınıza bağlayın.
9. Bilgisayarınızı açın.

i **NOT:** Donanımdan sıfırlama gerçekleştirme hakkında daha fazla bilgi için şu adresteki [SLN85632](https://www.dell.com/support) bilgi bankası makalesine bakın: www.dell.com/support.

Wi-Fi güç döngüsü

Bilgisayarınız Wi-Fi bağlantı sorunundan dolayı internete erişemiyorsa Wi-Fi güç döngüsü prosedürü uygulanabilir. Aşağıdaki prosedür, Wi-Fi güç döngüsünün nasıl gerçekleştirileceği hakkında talimatlar içerir:

i **NOT:** Bazı ISP'ler (Internet Servis Sağlayıcıları) modem ve yönlendiriciyi birlikte sağlamaktadır.

1. Bilgisayarınızı kapatın.
2. Modemi kapatın.
3. Kablosuz yönlendiricisini kapatın.



4. 30 saniye bekleyin.
5. Kablosuz yönlendiricisini açın.
6. Modemi açın.
7. Bilgisayarınızı açın.

Yardım alma ve Dell'e başvurma

Kendi kendine yardım kaynakları

Bu çevrimiçi kendi kendine yardım kaynaklarını kullanarak Dell ürünleri ve hizmetleri hakkında bilgi ve yardım alabilirsiniz:

Tablo 21. Kendi kendine yardım kaynakları

Kendi kendine yardım kaynakları	Kaynak konumu
Dell ürün ve hizmetleri ile ilgili bilgiler	www.dell.com
My Dell	
İpuçları	
Desteğe Başvurun	Windows arama alanında, Contact Support yazın ve Enter tuşuna basın.
İşletim sistemi için çevrimiçi yardım	www.dell.com/support/windows www.dell.com/support/linux
Sorun giderme bilgileri, kullanım kılavuzları, kurulum talimatları, ürün özellikleri, teknik yardım blog'ları, sürücüler, yazılım güncelleştirmeleri, vb.	www.dell.com/support
Çeşitli bilgisayar sorunları için Dell bilgi bankası makaleleri.	<ol style="list-style-type: none"> https://www.dell.com/support/home/?app=knowledgebase adresine gidin. Arama kutusuna konuyu ya da anahtar kelimeyi yazın. İlgili makaleleri almak için Search (Ara) seçeneğine tıklayın.
Ürününüz hakkında aşağıdaki bilgileri öğrenin: <ul style="list-style-type: none"> • Ürün teknik özellikleri • İşletim sistemi • Ürününüzü kurma ve kullanma • Veri yedekleme • Sorun giderme ve tanılama • Fabrika ve sistem geri yükleme • BIOS bilgileri 	www.dell.com/support/manuals adresindeki <i>Ben ve Dell Bilgisayarım</i> bölümüne bakın. Ürününüzle ilgili <i>Me and My Dell</i> 'i (Ben ve Dell Bilgisayarım) bulmak için aşağıdakilerden birini kullanarak ürününüzü tanımlayın: <ul style="list-style-type: none"> • Ürünü Algıla seçeneğini belirleyin. • Ürünleri Görüntüle altındaki açılır menüden ürününüzü bulun. • Servis Etiket numarasını veya Ürün Kimliğini arama çubuğuna girin.

Dell'e Başvurma

Satış, teknik destek veya müşteri hizmetleri ile ilgili konularda Dell ile irtibat kurmak için www.dell.com/contactdell adresini ziyaret edin.

i **NOT:** Bu hizmetlerin kullanılabilirliği ülkeye ve ürüne göre değişir ve bölgenizde bazı hizmetler verilemiyor olabilir.

i **NOT:** Etkin bir İnternet bağlantınız yoksa, iletişim bilgilerini satın alım faturanızda, irsaliyede, fişte veya Dell ürün kataloğunda bulabilirsiniz.