

XPS 15

Servisni priručnik



Napomene, mere opreza i upozorenja

 **NAPOMENA:** Oznaka NAPOMENA ukazuje na važne informacije koje vam pomažu da bolje koristite proizvod.

 **OPREZ:** Oznaka OPREZ ukazuje na potencijalno oštećenje hardvera ili gubitak podataka i objašnjava vam kako da izbegnete problem.

 **UPOZORENJE:** UPOZORENJE ukazuje na opasnost od oštećenja opreme, telesnih povreda ili smrti.

Poglavlje 1: Pre rada u unutrašnjosti računara.....	8
Pre početka rada.....	8
Bezbednosna uputstva.....	8
Preporučeni alati.....	8
Lista zavrtnja.....	9
Poglavlje 2: Nakon rada u unutrašnjosti računara.....	11
Poglavlje 3: Uklanjanje poklopca osnove.....	12
Procedura.....	12
Poglavlje 4: Postavljanje poklopca osnove.....	14
Procedura.....	14
Poglavlje 5: Uklanjanje baterije (pola dužine).....	15
Pripremni koraci.....	15
Procedura.....	15
Poglavlje 6: Postavljanje baterije (pola dužine).....	16
Procedura.....	16
Dopunski koraci.....	16
Poglavlje 7: Uklanjanje baterije (cela dužina).....	17
Pripremni koraci.....	17
Procedura.....	17
Poglavlje 8: Postavljanje baterije (cela dužina).....	18
Procedura.....	18
Dopunski koraci.....	18
Poglavlje 9: Uklanjanje čvrstog diska.....	19
Pripremni koraci.....	19
Procedura.....	19
Poglavlje 10: Postavljanje čvrstog diska.....	22
Procedura.....	22
Dopunski koraci.....	22
Poglavlje 11: Uklanjanje poluprovodničkog diska (pola dužine).....	23
Pripremni koraci.....	23
Procedura.....	23
Poglavlje 12: Postavljanje poluprovodničkog diska (pola dužine).....	25

Procedura.....	25
Dopunski koraci.....	25
Poglavlje 13: Uklanjanje poluprovodničkog diska (cela dužina).....	26
Pripremni koraci.....	26
Procedura.....	26
Poglavlje 14: Postavljanje poluprovodničkog diska (cela dužina).....	28
Procedura.....	28
Dopunski koraci.....	28
Poglavlje 15: Uklanjanje zvučnika.....	29
Pripremni koraci.....	29
Procedura.....	29
Poglavlje 16: Postavljanje zvučnika.....	30
Procedura.....	30
Dopunski koraci.....	30
Poglavlje 17: Uklanjanje bežične kartice.....	31
Pripremni koraci.....	31
Procedura.....	31
Poglavlje 18: Postavljanje bežične kartice.....	32
Procedura.....	32
Dopunski koraci.....	33
Poglavlje 19: Uklanjanje ventilatora.....	34
Pripremni koraci.....	34
Procedura.....	34
Poglavlje 20: Postavljanje ventilatora.....	37
Procedura.....	37
Dopunski koraci.....	37
Poglavlje 21: Uklanjanje sklopa rashladnog elementa.....	38
Pripremni koraci.....	38
Procedura.....	38
Poglavlje 22: Postavljanje sklopa rashladnog elementa.....	39
Procedura.....	39
Dopunski koraci.....	39
Poglavlje 23: Uklanjanje memorijskih modula.....	40
Pripremni koraci.....	40
Procedura.....	40
Poglavlje 24: Postavljanje memorijskih modula.....	41

Procedura.....	41
Dopunski koraci.....	41
Poglavlje 25: Uklanjanje matične ploče.....	42
Pripremni koraci.....	42
Procedura.....	42
Poglavlje 26: Postavljanje matične ploče.....	45
Procedura.....	45
Dopunski koraci.....	46
Poglavlje 27: Uklanjanje priključne ploče audio kartice.....	47
Pripremni koraci.....	47
Procedura.....	47
Poglavlje 28: Postavljanje priključne ploče audio kartice.....	49
Procedura.....	49
Dopunski koraci.....	49
Poglavlje 29: Uklanjanje dugmaste baterije.....	50
Pripremni koraci.....	50
Procedura.....	50
Poglavlje 30: Postavljanje dugmaste baterije.....	52
Procedura.....	52
Dopunski koraci.....	52
Poglavlje 31: Uklanjanje tastature.....	53
Pripremni koraci.....	53
Procedura.....	53
Poglavlje 32: Postavljanje tastature.....	55
Procedura.....	55
Dopunski koraci.....	55
Poglavlje 33: Uklanjanje sklopa ekrana.....	56
Pripremni koraci.....	56
Procedura.....	56
Poglavlje 34: Postavljanje sklopa ekrana.....	58
Procedura.....	58
Dopunski koraci.....	58
Poglavlje 35: Uklanjanje porta adaptera za napajanje.....	59
Pripremni koraci.....	59
Procedura.....	59
Poglavlje 36: Postavljanje porta adaptera za napajanje.....	60

Procedura.....	60
Dopunski koraci.....	60
Poglavlje 37: Uklanjanje poklopca antene.....	61
Pripremni koraci.....	61
Procedura.....	61
Poglavlje 38: Postavljanje poklopca antene.....	63
Procedura.....	63
Dopunski koraci.....	63
Poglavlje 39: Uklanjanje zglobova ekrana.....	64
Pripremni koraci.....	64
Procedura.....	64
Poglavlje 40: Postavljanje zglobova ekrana.....	66
Procedura.....	66
Dopunski koraci.....	66
Poglavlje 41: Uklanjanje modula antene.....	67
Pripremni koraci.....	67
Procedura.....	67
Poglavlje 42: Postavljanje modula antene.....	68
Procedura.....	68
Dopunski koraci.....	68
Poglavlje 43: Uklanjanje sklopa oslonca za dlanove.....	69
Pripremni koraci.....	69
Procedura.....	69
Poglavlje 44: Postavljanje sklopa oslonca za dlanove.....	70
Procedura.....	70
Dopunski koraci.....	70
Poglavlje 45: Preuzimanje upravljačkih programa.....	71
Preuzimanje upravljačkog programa za zvuk.....	71
Preuzimanje upravljačkog programa grafičke kartice.....	71
Preuzimanje upravljačkog programa za USB 3.0.....	71
Preuzimanje upravljačkog programa za funkciju Wi-Fi.....	72
Preuzimanje upravljačkog programa za čitač medijskih kartica.....	72
Preuzimanje upravljačkog programa za skup čipova.....	72
Preuzimanje upravljačkog programa za mrežu.....	72
Poglavlje 46: Podešavanje sistema.....	74
Sekvenca pokretanja.....	74
Tasteri za navigaciju.....	74
Pregled BIOS-a.....	74

Otvaranje programa za podešavanje BIOS-a.....	75
Opcije programa za podešavanje sistema (System Setup).....	75
Lozinka sistema i lozinka za podešavanje.....	80
Dodeljivanje lozinke sistema i lozinke za podešavanje.....	80
Brisanje ili promena postojeće lozinke sistema i/ili lozinke za podešavanje.....	81
Brisanje zaboravljenih lozinki.....	81
Brisanje CMOS podešavanja.....	81
Resetovanje baterije sata u realnom vremenu (RTC).....	82
Osvežavanje BIOS-a (USB modul).....	82
Poglavlje 47: Rešavanje problema.....	83
Oslobodite zaostalu energiju (obavite hardverski reset).....	83
Ažuriranje BIOS-a.....	84
SupportAssist dijagnostika.....	84
Dijagnostika.....	84
Isključivanje i ponovno uključivanje Wi-Fi funkcije.....	85
Poglavlje 48: Dobijanje pomoći i kontaktiranje kompanije Dell.....	86

Pre rada u unutrašnjosti računara

NAPOMENA: Slike u ovom dokumentu se mogu razlikovati u odnosu na vaš računar u zavisnosti od poručene konfiguracije.

Pre početka rada

1. Sačuvajte i zatvorite sve otvorene datoteke i zatvorite sve otvorene aplikacije.

2. Isključite računar. Kliknite na **Start** > **Napajanje** > **Isključivanje**.

NAPOMENA: Ako koristite neki drugi operativni sistem, pogledajte dokumentaciju svog operativnog sistema u vezi uputstva za zatvaranje.

3. Isključite računar i sve priključene uređaje iz pripadajućih električnih utičnica.

4. Isključite sa računara sve priključene mrežne i periferne uređaje, kao što su tastatura, miš i monitor.

5. Ako je primenljivo, uklonite sve medijske kartice i optičke diskove sa računara.

Bezbednosna uputstva

Koristite sledeće bezbednosne smernice kako biste zaštitili računar od mogućih oštećenja i osigurali vašu ličnu bezbednost.

NAPOMENA: Pre rada u unutrašnjosti računara, pročitajte bezbednosne informacije koje su isporučene sa vašim računarem. Dodatne najbolje bezbednosne prakse potražite na početnoj stranici za usklađenost sa propisima na stranici www.dell.com/regulatory_compliance.

NAPOMENA: Isključite sve izvore napajanja pre otvaranja poklopca računara ili ploča. Nakon što završite sa radom u unutrašnjosti računara, postavite sve poklopce, ploče i zavrtnje pre priključivanja na izvor napajanja.

OPREZ: Da biste izbegli oštećenje računara, uverite se da je radna površina ravna i čista.

OPREZ: Pažljivo rukujte komponentama i karticama. Ne dodirujte komponente ili kontakte na kartici. Karticu držite za krajeve ili za metalnu montažnu konzolu. Komponente kao što je procesor držite za krajeve, ne za pinove.

OPREZ: Rešavanje problema i popravke treba da obavljate samo u okviru ovlašćenja ili smernica Dell tima za tehničku pomoć. Šteta usled servisiranja koje nije ovlastila kompanija Dell nije pokrivena vašom garancijom. Pogledajte bezbednosna uputstva koja ste dobili uz proizvod ili ih pronađite na stranici www.dell.com/regulatory_compliance.

OPREZ: Pre nego što dodirnete unutrašnjost računara, uzemljite se pomoću trake za uzemljenje ili povremeno dodirujte neobojenu metalnu površinu, na primer, metal na zadnjoj strani računara. Dok radite, povremeno dodirujte neobojenu metalnu površinu da biste rasipali statički elektricitet, koji bi mogao oštetiti unutrašnje komponente.

OPREZ: Kada odspajate kabl, povucite njegov konektor ili jezičak za izvlačenje, a ne sam kabl. Neki kablovi imaju konektore sa držačima za zaključavanje ili zavrtnjima koje morate skinuti pre odspajanja kabla. Prilikom odspajanja kablova vodite računa o poravnanju kako bi se izbeglo savijanje pinova konektora. Prilikom povezivanja kablova proverite da li su portovi i konektori pravilno orijentisani i poravnati.

OPREZ: Pritisnite i izvadite instaliranu karticu iz čitača medijskih kartica.

Preporučeni alati

Za procedure u ovom dokumentu mogu se zahtevati sledeći alati:

- Phillips odvrtlač broj 0
- Phillips odvrtlač broj 1
- Torx #5 (T5) odvrtlač
- Plastična olovka

Lista zavrtnja

U sledećoj tabeli navedena je lista zavrtnja koji se koriste za učvršćivanje različitih komponenta za računar.

Tabela 1. Lista zavrtnja



















Komponenta	Pričvršćena za	Tip zavrtnja	Količina	Slika zavrtnja
Poklopac osnove	Sklop oslonca za dlanove	M2x3 T5	10	
Amblem sistema	Sklop oslonca za dlanove	M2x8	2	
Baterija (pola dužine)	Sklop oslonca za dlanove	M2x4	4	
Baterija (cela dužina)	Sklop oslonca za dlanove	M2x4	7	
Rešetka za čvrsti disk	Sklop čvrstog diska	M2x4	4	
Poluprovodnički disk (pola dužine)	Matična ploča	M2x3	1	
Poluprovodnički disk	Nosač poluprovodničkog diska	M2x2	1	
Poluprovodnički disk (cela dužina)	Matična ploča	M2x3	1	
Zvučnici	Sklop oslonca za dlanove	M2x2	4	
Ventilator	Matična ploča	M2x4	4	
Sklop rashladnog elementa	Matična ploča	M2x3	5/4	
Nosač kabla ekrana	Matična ploča	M2x2	1	
Matična ploča	Sklop oslonca za dlanove	M2x4	5	
Priključna ploča audio kartice	Matična ploča	M2x3	2	
Tastatura	Sklop oslonca za dlanove	M1,6x1,5	31	
Zglobovi ekrana	Sklop oslonca za dlanove	M2.5x5	6	

Tabela 1. Lista zavrtnja (nastavak)

Komponenta	Pričvršćena za	Tip zavrtnja	Količina	Slika zavrtnja
Port adaptera za napajanje	Sklop oslonca za dlanove	M2x3	1	
Modul antene	Sklop ekrana	M2x4	4	

Nakon rada u unutrašnjosti računara

 **OPREZ:** Zaostali ili slobodni zavrtnji ostavljeni u računaru mogu ozbiljno oštetiti računar.

1. Postavite sve zavrtnje i uverite se da se unutar računara ne nalaze zaostali zavrtnji.
2. Priključite sve eksterne uređaje, periferne uređaje ili kablove koje ste uklonili pre rada na računaru.
3. Postavite medijske kartice, diskove ili druge delove koje ste uklonili pre rada na računaru.
4. Priključite računar i sve povezane uređaje u odgovarajuće električne utičnice.
5. Uključite računar.

Uklanjanje poklopca osnove

NAPOMENA: Pre rada u unutrašnjosti računara, pročitajte bezbednosne informacije koje ste dobili uz računar i pratite korake navedene u delu [Pre rada u unutrašnjosti računara](#). Nakon rada u unutrašnjosti računara, pratite uputstva u delu [Nakon rada u unutrašnjosti računara](#). Dodatne najbolje bezbednosne prakse potražite na početnoj stranici za usklađenost sa propisima na stranici www.dell.com/regulatory_compliance.

Procedura

1. Zatvorite ekran i preokrenite računar.
2. Preokrenite amblem sistema i uklonite dva zavrtnja (M2x8) koji učvršćuju poklopac osnove za sklop oslonca za dlanove.
3. Uklonite 10 zavrtnja (M2x3 T5) koji učvršćuju poklopac osnove za sklop oslonca za dlanove.

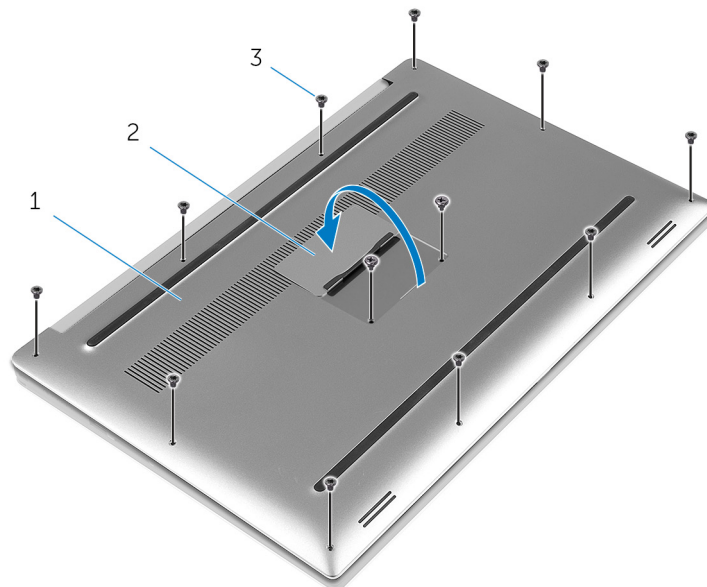

Slika 1. Uklanjanje poklopca osnove

- a. poklopac osnove
 - b. amblem sistema
 - c. zavrtnji (12)
4. Pomoću plastične olovke pažljivo podignite poklopac osnove sa sklopa oslonca za dlanove.

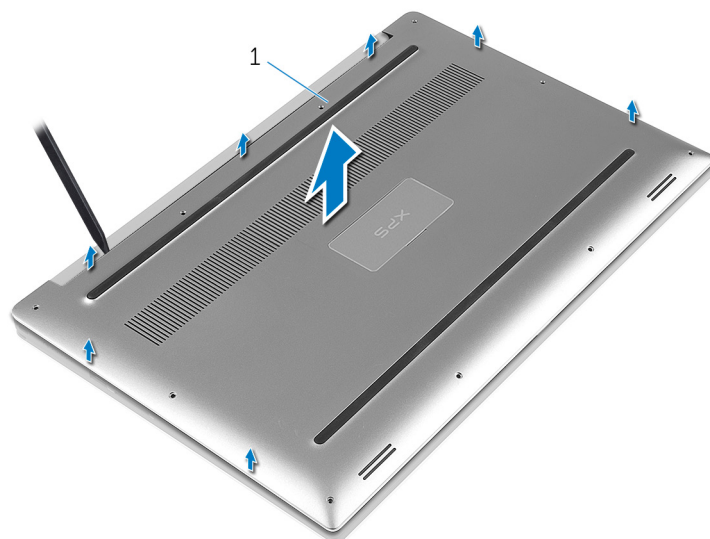

Slika 2. Podizanje poklopca osnove sa osnove računara

- a. poklopac osnove

Postavljanje poklopca osnove

NAPOMENA: Pre rada u unutrašnjosti računara, pročitajte bezbednosne informacije koje ste dobili uz računar i pratite korake navedene u delu [Pre rada u unutrašnjosti računara](#). Nakon rada u unutrašnjosti računara, pratite uputstva u delu [Nakon rada u unutrašnjosti računara](#). Dodatne najbolje bezbednosne prakse potražite na početnoj stranici za usklađenost sa propisima na stranici www.dell.com/regulatory_compliance.

Procedura

1. Postavite poklopac osnove na sklop oslonca za dlanove i utisnite ga u ležište.
2. Postavite 10 zavrtnja (M2x3 T5) koji učvršćuju oznaku sistema za sklop oslonca za dlanove.
3. Postavite dva zavrtnja (M2x8) koji učvršćuju poklopac osnove za sklop oslonca za dlanove.
4. Preokrenite amblem sistema i utisnite ga na mesto.
5. Preokrenite računar.

Uklanjanje baterije (pola dužine)

NAPOMENA: Pre rada u unutrašnjosti računara, pročitajte bezbednosne informacije koje ste dobili uz računar i pratite korake navedene u delu [Pre rada u unutrašnjosti računara](#). Nakon rada u unutrašnjosti računara, pratite uputstva u delu [Nakon rada u unutrašnjosti računara](#). Dodatne najbolje bezbednosne prakse potražite na početnoj stranici za usklađenost sa propisima na stranici www.dell.com/regulatory_compliance.

Pripremni koraci

Uklonite poklopac osnove.

Procedura

1. Uklonite četiri zavrtnja (M2x4) koji učvršćuju bateriju za sklop oslonca za dlanove.
2. Odspojite kabl baterije sa matične ploče.
3. Podignite bateriju sa sklopa oslonca za dlanove.

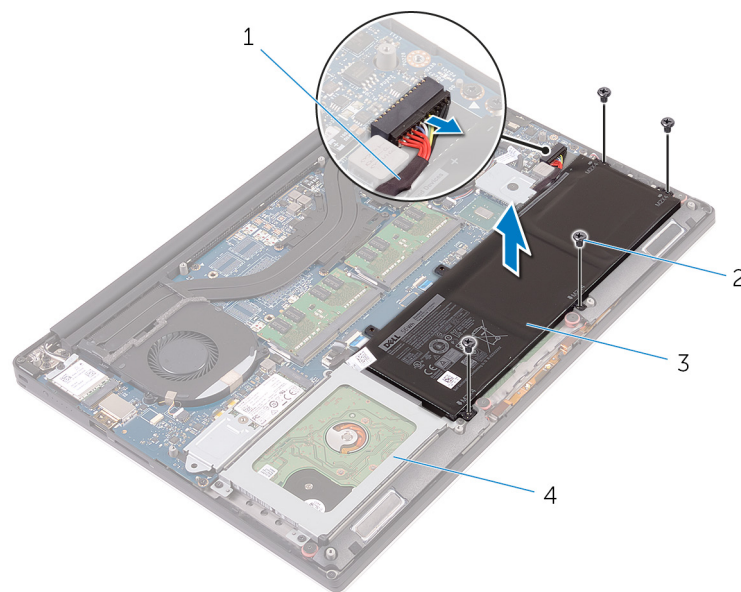

Slika 3. Uklanjanje baterije

- | | |
|------------------|-----------------------------|
| 1. kabl baterije | 2. zavrtnji (4) |
| 3. baterija | 4. sklop oslonca za dlanove |
4. Preokrenite računar, otvorite ekran i pritisnite dugme za napajanje na oko pet sekundi da biste uzemljili matičnu ploču.

Postavljanje baterije (pola dužine)

NAPOMENA: Pre rada u unutrašnjosti računara, pročitajte bezbednosne informacije koje ste dobili uz računar i pratite korake navedene u delu [Pre rada u unutrašnjosti računara](#). Nakon rada u unutrašnjosti računara, pratite uputstva u delu [Nakon rada u unutrašnjosti računara](#). Dodatne najbolje bezbednosne prakse potražite na početnoj stranici za usklađenost sa propisima na stranici www.dell.com/regulatory_compliance.

Procedura

1. Poravnajte otvore za zavrtnje na bateriji sa otvorima za zavrtnje na sklopu oslonca za dlanove.
2. Postavite četiri zavrtnja (M2x4) koji učvršćuju bateriju za sklop oslonca za dlanove.
3. Povežite kabl baterije na matičnu ploču.

Dopunski koraci

Postavite [poklopac osnove](#).

Uklanjanje baterije (cela dužina)

NAPOMENA: Pre rada u unutrašnjosti računara, pročitajte bezbednosne informacije koje ste dobili uz računar i pratite korake navedene u delu [Pre rada u unutrašnjosti računara](#). Nakon rada u unutrašnjosti računara, pratite uputstva u delu [Nakon rada u unutrašnjosti računara](#). Dodatne najbolje bezbednosne prakse potražite na početnoj stranici za usklađenost sa propisima na stranici www.dell.com/regulatory_compliance.

Pripremni koraci

Uklonite poklopac osnove.

Procedura

1. Uklonite sedam zavrtnja (M2x4) koji učvršćuju bateriju za sklop oslonca za dlanove.
2. Odspojite kabl baterije sa matične ploče.
3. Podignite bateriju sa sklopa oslonca za dlanove.

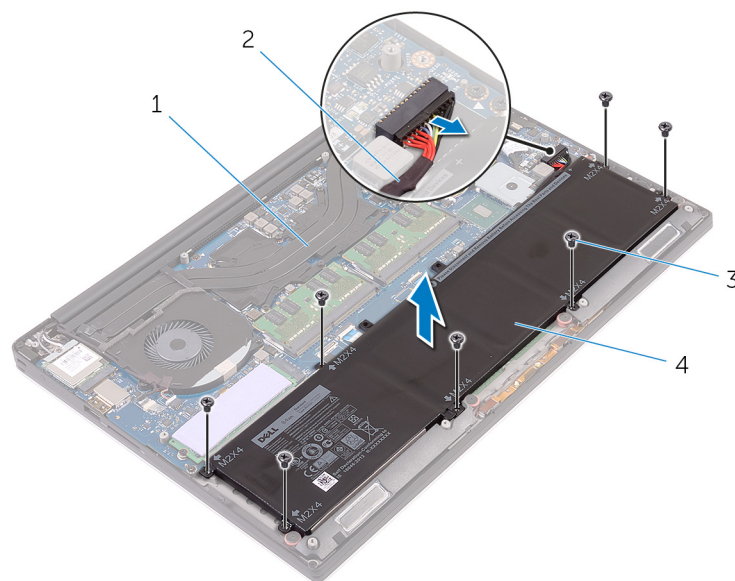

Slika 4. Uklanjanje baterije

- | | |
|-----------------------------|------------------|
| 1. sklop oslonca za dlanove | 2. kabl baterije |
| 3. zavrtnji (7) | 4. baterija |
4. Preokrenite računar, otvorite ekran i pritisnite dugme za napajanje na oko pet sekundi da biste uzemljili matičnu ploču.

Postavljanje baterije (cela dužina)

NAPOMENA: Pre rada u unutrašnjosti računara, pročitajte bezbednosne informacije koje ste dobili uz računar i pratite korake navedene u delu [Pre rada u unutrašnjosti računara](#). Nakon rada u unutrašnjosti računara, pratite uputstva u delu [Nakon rada u unutrašnjosti računara](#). Dodatne najbolje bezbednosne prakse potražite na početnoj stranici za usklađenost sa propisima na stranici www.dell.com/regulatory_compliance.

Procedura

1. Poravnajte otvore za zavrtnje na bateriji sa otvorima za zavrtnje na sklopu oslonca za dlanove.
2. Postavite sedam zavrtnja (M2x4) koji učvršćuju bateriju za sklop oslonca za dlanove.
3. Povežite kabl baterije na matičnu ploču.

Dopunski koraci

Postavite [poklopac osnove](#).

Uklanjanje čvrstog diska

NAPOMENA: Pre rada u unutrašnjosti računara, pročitajte bezbednosne informacije koje ste dobili uz računar i pratite korake navedene u delu [Pre rada u unutrašnjosti računara](#). Nakon rada u unutrašnjosti računara, pratite uputstva u delu [Nakon rada u unutrašnjosti računara](#). Dodatne najbolje bezbednosne prakse potražite na početnoj stranici za usklađenost sa propisima na stranici www.dell.com/regulatory_compliance.

OPREZ: Čvrsti diskovi su lomljivi. Budite pažljivi pri rukovanju čvrstim diskom.

OPREZ: Da biste izbegli gubitak podataka, nemojte uklanjati čvrsti disk kada je računar uključen ili u režimu spavanja.

Pripremni koraci

1. Uklonite poklopac osnove.
2. Uklonite bateriju (pola dužine).

Procedura

1. Uklonite četiri zavrtnja (M2x4) koji učvršćuju rešetku za čvrsti disk za sklop oslonca za dlanove.
2. Podignite rešetku za čvrsti disk sa sklopa čvrstog diska.

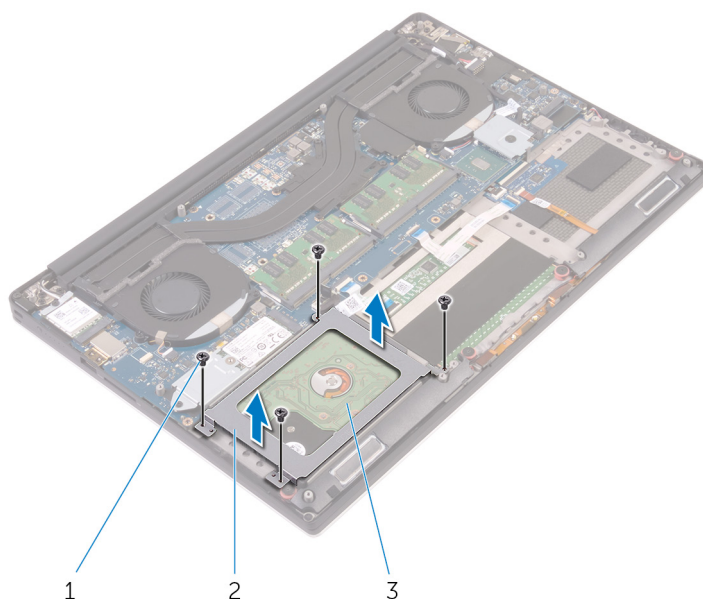

Slika 5. Uklanjanje rešetke za čvrsti disk

- a. zavrtnji (4)
 - b. rešetka za čvrsti disk
 - c. sklop čvrstog diska
3. Pomoću držača odspojite kabl čvrstog diska sa matične ploče.
 4. Podignite sklop čvrstog diska sa sklopa oslonca za dlanove.

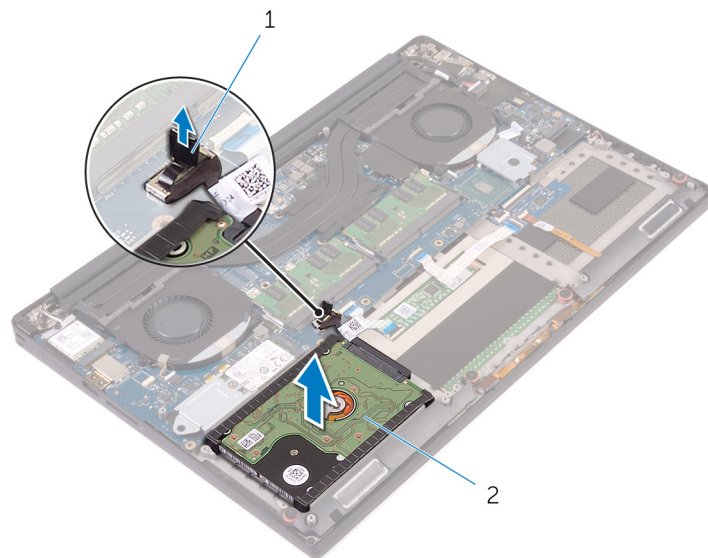

Slika 6. Odspajanje kablja čvrstog diska sa matične ploče

- a. držač
- b. sklop čvrstog diska

5. Odspojite kratkospajač čvrstog diska sa sklopa čvrstog diska.

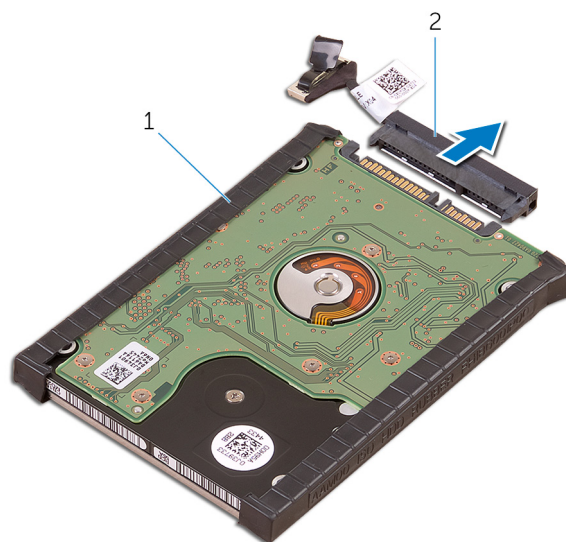

Slika 7. Odspajanje kratkospajča čvrstog diska sa sklopa čvrstog diska

- a. sklop čvrstog diska
- b. kratkospajač čvrstog diska

6. Uklonite poklopce čvrstog diska sa čvrstog diska.

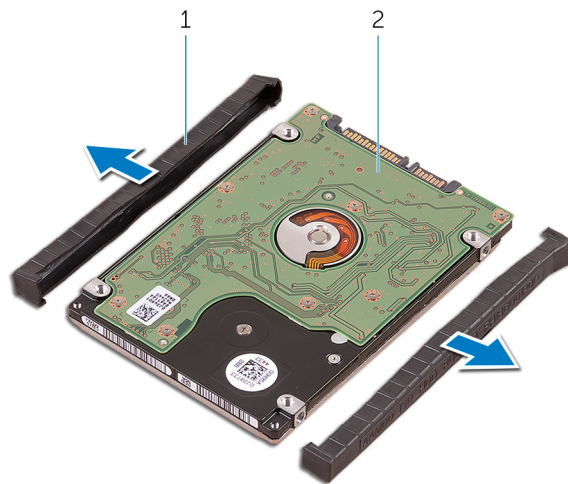

Slika 8. Uklanjanje poklopca čvrstog diska

- a. poklopci čvrstog diska (2)
- b. čvrsti disk

Postavljanje čvrstog diska

NAPOMENA: Pre rada u unutrašnjosti računara, pročitajte bezbednosne informacije koje ste dobili uz računar i pratite korake navedene u delu [Pre rada u unutrašnjosti računara](#). Nakon rada u unutrašnjosti računara, pratite uputstva u delu [Nakon rada u unutrašnjosti računara](#). Dodatne najbolje bezbednosne prakse potražite na početnoj stranici za usklađenost sa propisima na stranici www.dell.com/regulatory_compliance.

OPREZ: Čvrsti diskovi su lomljivi. Budite pažljivi pri rukovanju čvrstim diskom.

Procedura

1. Postavite poklopca čvrstog diska na čvrsti disk.
2. Povežite kratkospajач čvrstog diska na sklop čvrstog diska.
3. Postavite sklop čvrstog diska na sklop oslonca za dlanove.
4. Povežite kabl čvrstog diska na matičnu ploču.
5. Poravnajte otvore za zavrtnje na nosaču čvrstog diska sa otvorima za zavrtnje na sklopu čvrstog diska.
6. Postavite četiri zavrtnja (M2x4) koji učvršćuju rešetku za čvrsti disk za sklop oslonca za dlanove.

Dopunski koraci

1. Postavite [bateriju \(pola dužine\)](#).
2. Postavite [poklopac osnove](#).

Uklanjanje poluprovodničkog diska (pola dužine)

NAPOMENA: Pre rada u unutrašnjosti računara, pročitajte bezbednosne informacije koje ste dobili uz računar i pratite korake navedene u delu [Pre rada u unutrašnjosti računara](#). Nakon rada u unutrašnjosti računara, pratite uputstva u delu [Nakon rada u unutrašnjosti računara](#). Dodatne najbolje bezbednosne prakse potražite na početnoj stranici za usklađenost sa propisima na stranici www.dell.com/regulatory_compliance.

Pripremni koraci

1. Uklonite [poklopac osnove](#).
2. Uklonite [bateriju \(pola dužine\)](#) ili [bateriju \(cela dužina\)](#).

Procedura

1. Uklonite zavrtnanj (M2x3) koji učvršćuje sklop poluprovodničkog diska za matičnu ploču.
2. Podignite i uklonite sklop poluprovodničkog diska sa matične ploče.

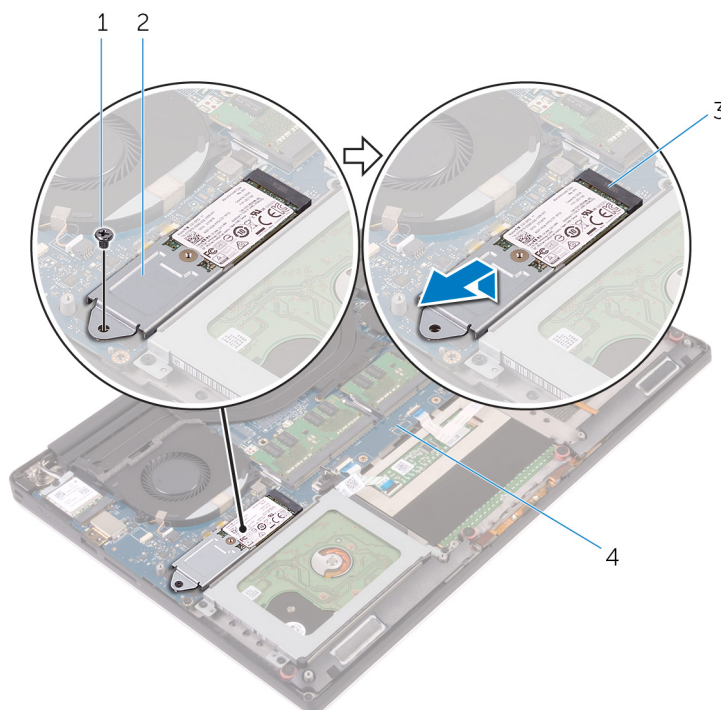

Slika 9. Uklanjanje sklopa poluprovodničkog diska

- | | |
|---------------------------------------|---------------------------------|
| 1. zavrtnanj | 2. sklop poluprovodničkog diska |
| 3. priključak za poluprovodnički disk | 4. matična ploča |
3. Preokrenite sklop poluprovodničkog diska, zatim uklonite zavrtnanj (M2x2) koji učvršćuje poluprovodnički disk za nosač poluprovodničkog diska.

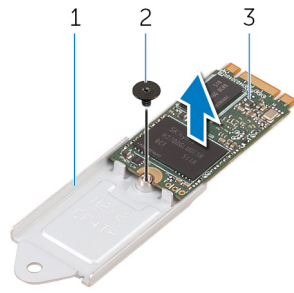

Slika 10. Uklanjanje nosača poluprovodničkog diska

- a. nosač poluprovodničkog diska
 - b. zavrtanj
 - c. poluprovodnički disk
4. Podignite i uklonite poluprovodnički disk sa nosača poluprovodničkog diska.

Postavljanje poluprovodničkog diska (pola dužine)

i **NAPOMENA:** Pre rada u unutrašnjosti računara, pročitajte bezbednosne informacije koje ste dobili uz računar i pratite korake navedene u delu [Pre rada u unutrašnjosti računara](#). Nakon rada u unutrašnjosti računara, pratite uputstva u delu [Nakon rada u unutrašnjosti računara](#). Dodatne najbolje bezbednosne prakse potražite na početnoj stranici za usklađenost sa propisima na stranici www.dell.com/regulatory_compliance.

Procedura

1. Poravnajte otvor za zavrtnanj na nosaču poluprovodničkog diska sa otvorom za zavrtnanj na poluprovodničkom disku.
2. Postavite zavrtnanj (M2x2) koji učvršćuje poluprovodnički disk za nosač poluprovodničkog diska.
3. Poravnajte zarez na sklopu poluprovodničkog diska sa držačima na utičnici za poluprovodnički disk.
4. Gurnite sklop poluprovodničkog diska pod uglom u utičnicu za poluprovodnički disk.
5. Pritisnite drugi kraj poluprovodničkog diska nadole i postavite zavrtnanj (M2x3) koji učvršćuje poluprovodnički disk za matičnu ploču.

Dopunski koraci

1. Postavite [bateriju \(pola dužine\)](#) ili [bateriju \(cela dužina\)](#).
2. Postavite [poklopac osnove](#).

Uklanjanje poluprovodničkog diska (cela dužina)

NAPOMENA: Pre rada u unutrašnjosti računara, pročitajte bezbednosne informacije koje ste dobili uz računar i pratite korake navedene u delu [Pre rada u unutrašnjosti računara](#). Nakon rada u unutrašnjosti računara, pratite uputstva u delu [Nakon rada u unutrašnjosti računara](#). Dodatne najbolje bezbednosne prakse potražite na početnoj stranici za usklađenost sa propisima na stranici www.dell.com/regulatory_compliance.

Pripremni koraci

1. Uklonite [poklopac osnove](#).
2. Uklonite [bateriju \(pola dužine\)](#) ili [bateriju \(cela dužina\)](#).

Procedura

1. Uklonite zavrtnanj (M2x3) koji učvršćuje poluprovodnički disk za matičnu ploču.
2. Podignite i uklonite poluprovodnički disk sa matične ploče.

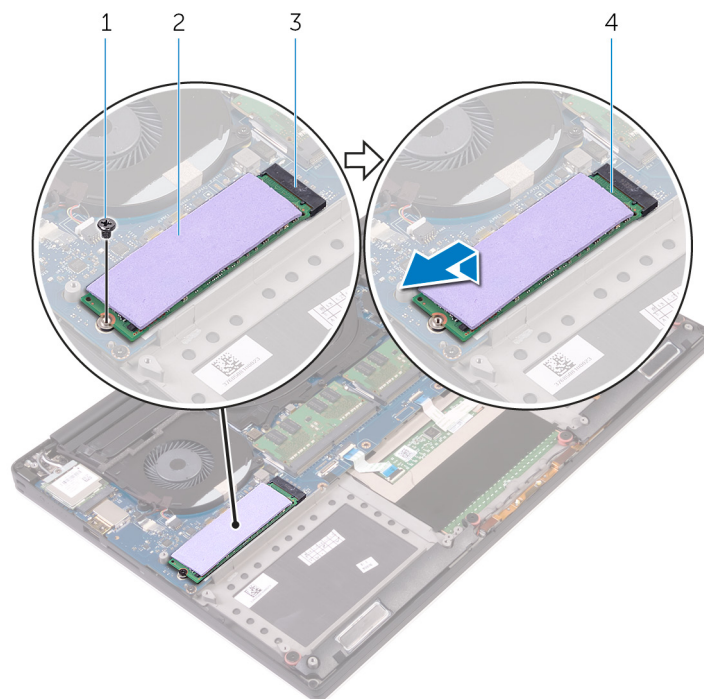

Slika 11. Uklanjanje poluprovodničkog diska

- | | |
|---------------------------------------|-------------------------|
| 1. zavrtnanj | 2. termalna podloga |
| 3. priključak za poluprovodnički disk | 4. poluprovodnički disk |
3. Odlepite termalnu podlogu sa poluprovodničkog diska.

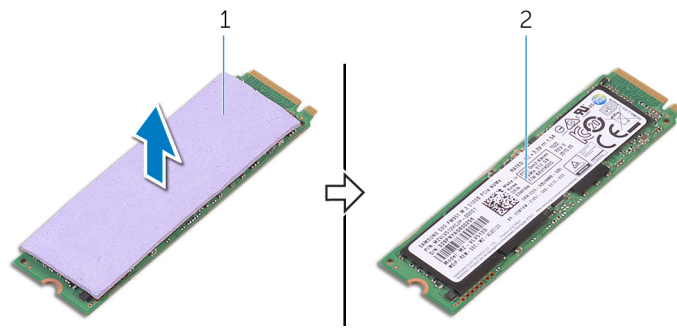

Slika 12. Uklanjanje termalne podloge

- a. termalna podloga
- b. poluprovodnički disk

Postavljanje poluprovodničkog diska (cela dužina)

i **NAPOMENA:** Pre rada u unutrašnjosti računara, pročitajte bezbednosne informacije koje ste dobili uz računar i pratite korake navedene u delu [Pre rada u unutrašnjosti računara](#). Nakon rada u unutrašnjosti računara, pratite uputstva u delu [Nakon rada u unutrašnjosti računara](#). Dodatne najbolje bezbednosne prakse potražite na početnoj stranici za usklađenost sa propisima na stranici www.dell.com/regulatory_compliance.

Procedura

1. Zalepite termalnu ploču na poluprovodnički disk.
2. Gurnite poluprovodnički disk pod uglom u priključak za poluprovodnički disk.
3. Pritisnite drugi kraj poluprovodničkog diska nadole i postavite zavrtnanj (M2x3) koji učvršćuje poluprovodnički disk za matičnu ploču.

Dopunski koraci

1. Postavite [bateriju \(pola dužine\)](#) ili [bateriju \(cela dužina\)](#).
2. Postavite [poklopac osnove](#).

Uklanjanje zvučnika

NAPOMENA: Pre rada u unutrašnjosti računara, pročitajte bezbednosne informacije koje ste dobili uz računar i pratite korake navedene u delu [Pre rada u unutrašnjosti računara](#). Nakon rada u unutrašnjosti računara, pratite uputstva u delu [Nakon rada u unutrašnjosti računara](#). Dodatne najbolje bezbednosne prakse potražite na početnoj stranici za usklađenost sa propisima na stranici www.dell.com/regulatory_compliance.

Pripremni koraci

1. Uklonite poklopac osnove.
2. Uklonite bateriju (pola dužine) ili bateriju (cela dužina).

Procedura

1. Odspojite kabl zvučnika sa audio dodatne ploče.
2. Pribeležite putanju kabla zvučnika i uklonite kabl iz vođica za usmeravanje.
3. Uklonite četiri zavrtnja (M2x2) koji učvršćuju zvučnike za sklop oslonca za dlanove.
4. Podignite zvučnike zajedno sa kablom zvučnika sa sklopa oslonca za dlanove.

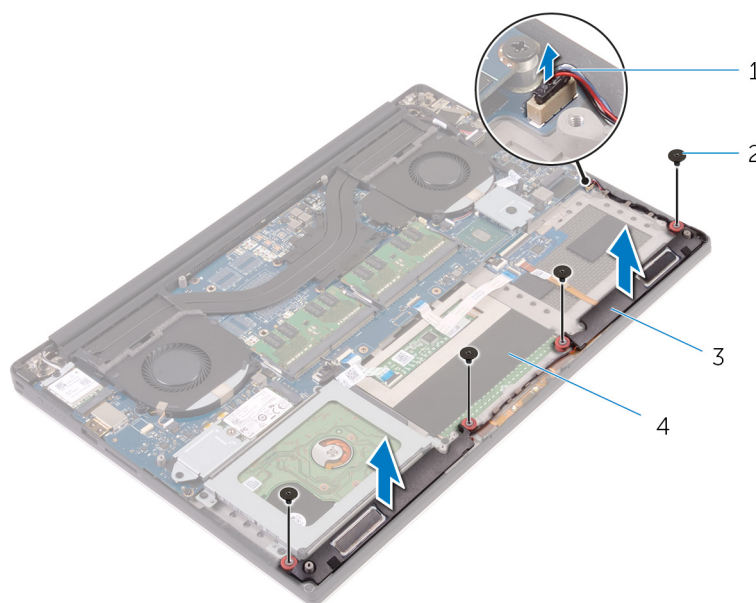

Slika 13. Uklanjanje zvučnika

- | | |
|--------------------|-----------------------------|
| 1. kabl za zvučnik | 2. zavrtnji (4) |
| 3. zvučnici (2) | 4. sklop oslonca za dlanove |

Postavljanje zvučnika

NAPOMENA: Pre rada u unutrašnjosti računara, pročitajte bezbednosne informacije koje ste dobili uz računar i pratite korake navedene u delu [Pre rada u unutrašnjosti računara](#). Nakon rada u unutrašnjosti računara, pratite uputstva u delu [Nakon rada u unutrašnjosti računara](#). Dodatne najbolje bezbednosne prakse potražite na početnoj stranici za usklađenost sa propisima na stranici www.dell.com/regulatory_compliance.

Procedura

1. Koristeći klinove za poravnanje, postavite zvučnike na sklop oslonca za dlanove.
2. Postavite četiri zavrtnja (M2x2) koji učvršćuju zvučnike za sklop oslonca za dlanove.
3. Provucite kablove zvučnika kroz vođice za usmeravanje na sklopu oslonca za dlanove.
4. Povežite kabl zvučnika na audio dodatnu ploču.

Dopunski koraci

1. Postavite [bateriju \(pola dužine\)](#) ili [bateriju \(cela dužina\)](#).
2. Postavite [poklopac osnove](#).

Uklanjanje bežične kartice

NAPOMENA: Pre rada u unutrašnjosti računara, pročitajte bezbednosne informacije koje ste dobili uz računar i pratite korake navedene u delu [Pre rada u unutrašnjosti računara](#). Nakon rada u unutrašnjosti računara, pratite uputstva u delu [Nakon rada u unutrašnjosti računara](#). Dodatne najbolje bezbednosne prakse potražite na početnoj stranici za usklađenost sa propisima na stranici www.dell.com/regulatory_compliance.

Pripremni koraci

1. Uklonite poklopac osnove.
2. Uklonite bateriju (pola dužine) ili bateriju (cela dužina).

Procedura

1. Popustite neispadajući zavrtanj koji učvršćuje nosač bežične kartice za bežičnu karticu.
2. Podignite nosač bežične kartice sa bežične kartice.
3. Odvojite kablove antene sa bežične kartice.
4. Gurnite i uklonite bežičnu karticu iz priključka za bežičnu karticu.

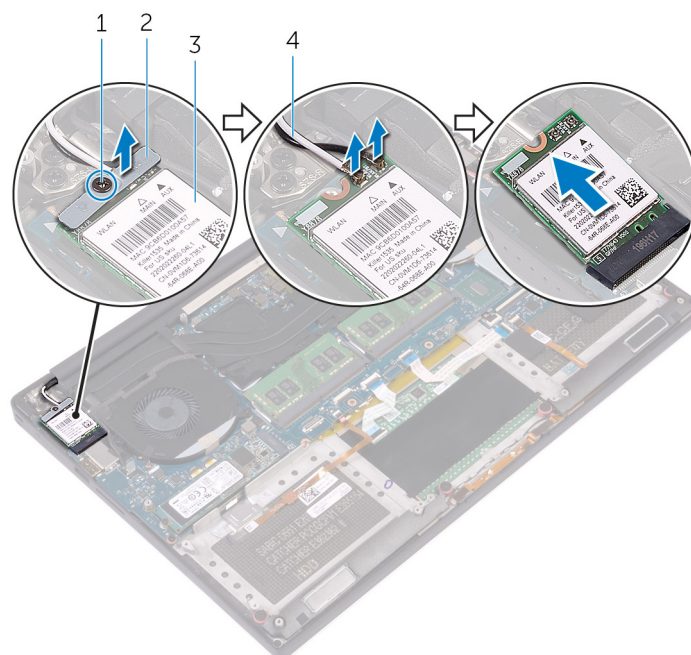

Slika 14. Uklanjanje bežične kartice

- | | |
|--------------------------|--------------------------|
| 1. neispadajući zavrtanj | 2. nosač bežične kartice |
| 3. bežična kartica | 4. antenski kablovi (2) |

Postavljanje bežične kartice.

NAPOMENA: Pre rada u unutrašnjosti računara, pročitajte bezbednosne informacije koje ste dobili uz računar i pratite korake navedene u delu [Pre rada u unutrašnjosti računara](#). Nakon rada u unutrašnjosti računara, pratite uputstva u delu [Nakon rada u unutrašnjosti računara](#). Dodatne najbolje bezbednosne prakse potražite na početnoj stranici za usklađenost sa propisima na stranici www.dell.com/regulatory_compliance.

Procedura

OPREZ: Da biste sprečili oštećenje bežične kartice, ne postavljajte kablove ispod nje.

1. Poravnajte zarez na bežičnoj kartici sa držačem na priključku bežične kartice i gurnite karticu u priključak.
2. Povežite kablove antene sa bežičnom karticom. Sledeća tabela obezbeđuje šeme boja kablova antene za bežičnu karticu koju podržava vaš računar.

Tabela 2. Šema boja kablja antene

Konektori na bežičnoj kartici	Boja kablja antene
Glavni (beli trougao)	Bela
Pomoćni (crni trougao)	Crna

3. Poravnajte otvor za zavrtnanj na nosaču bežične kartice sa otvorom za zavrtnanj na bežičnoj kartici.
4. Pritegnite neispadajući zavrtnanj koji učvršćuje nosač bežične kartice za bežičnu karticu.

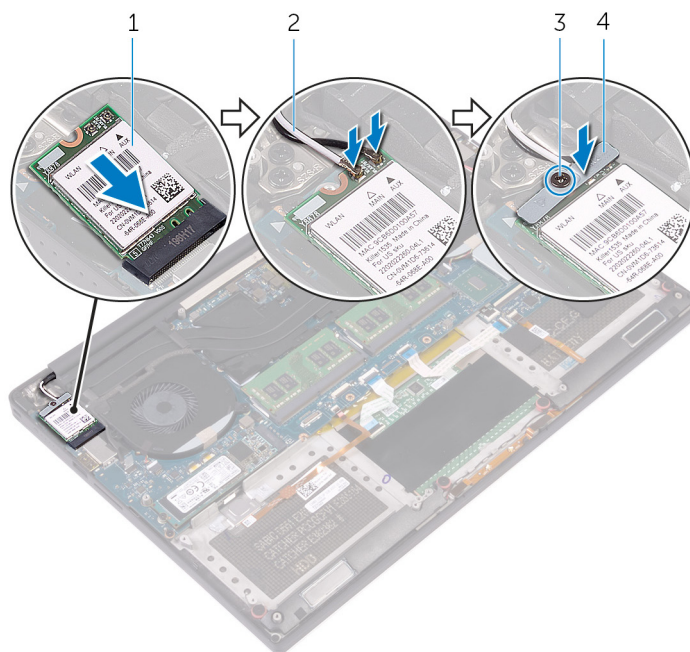

Slika 15. Postavljanje bežične kartice.

- | | |
|---------------------------|--------------------------|
| 1. bežična kartica | 2. antenski kablovi (2) |
| 3. neispadajući zavrtnanj | 4. nosač bežične kartice |

Dopunski koraci

1. Postavite bateriju (pola dužine) ili bateriju (cela dužina).
2. Postavite poklopac osnove.

Uklanjanje ventilatora

NAPOMENA: Pre rada u unutrašnjosti računara, pročitajte bezbednosne informacije koje ste dobili uz računar i pratite korake navedene u delu [Pre rada u unutrašnjosti računara](#). Nakon rada u unutrašnjosti računara, pratite uputstva u delu [Nakon rada u unutrašnjosti računara](#). Dodatne najbolje bezbednosne prakse potražite na početnoj stranici za usklađenost sa propisima na stranici www.dell.com/regulatory_compliance.

Pripremni koraci

1. Uklonite [poklopac osnove](#).
2. Uklonite [bateriju \(pola dužine\)](#) ili [bateriju \(cela dužina\)](#).

Procedura

1. Uklonite dva zavrtnja (M2x4) koji učvršćuju ventilator video kartice (JFAN_2) za matičnu ploču.
2. Odspojite kabl ekrana osetljivog na dodir (opcionarno) sa matične ploče.

NAPOMENA: Kabl ekrana osetljivog na dodir je dostupan samo na konfiguracijama laptopova sa ekranima osetljivim na dodir.

3. Odlepite traku koja učvršćuje kabl ekrana osetljivog na dodir (opcionarno) za ventilator video kartice (JFAN_2).
4. Pribeležite putanju kabla ekrana osetljivog na dodir i izvadite kabl iz vodica za usmeravanje na ventilatoru video kartice (JFAN_2).
5. Odspojite kabl ventilatora video kartice (JFAN_2) sa matične ploče.
6. Podignite i izvadite ventilator video kartice (JFAN_2) iz sklopa oslonca za dlanove.

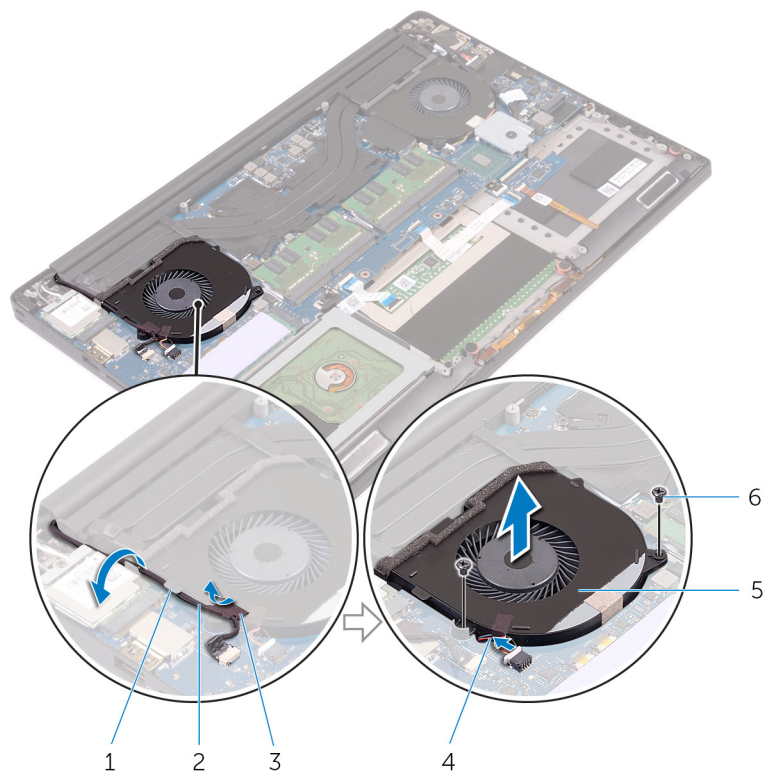

Slika 16. Uklanjanje ventilatora video kartice

- | | |
|--------------------------------------|--|
| 1. vodica za usmeravanje | 2. kabl ekrana osetljivog na dodir (opciono) |
| 3. traka | 4. kabl ventilatora |
| 5. ventilator video kartice (JFAN_2) | 6. zavrtnji (2) |
7. Uklonite dva zavrtnja (M2x4) koji učvršćuju ventilator procesora (JFAN_1) za matičnu ploču.
 8. Pribeležite putanju kabla ekrana i izvadite kabl iz ventilatora procesora (JFAN_1).
 9. Odspojite kabl ventilatora procesora (JFAN_1) sa matične ploče.
 10. Podignite i izvadite ventilator procesora (JFAN_1) iz sklopa oslonca za dlanove.

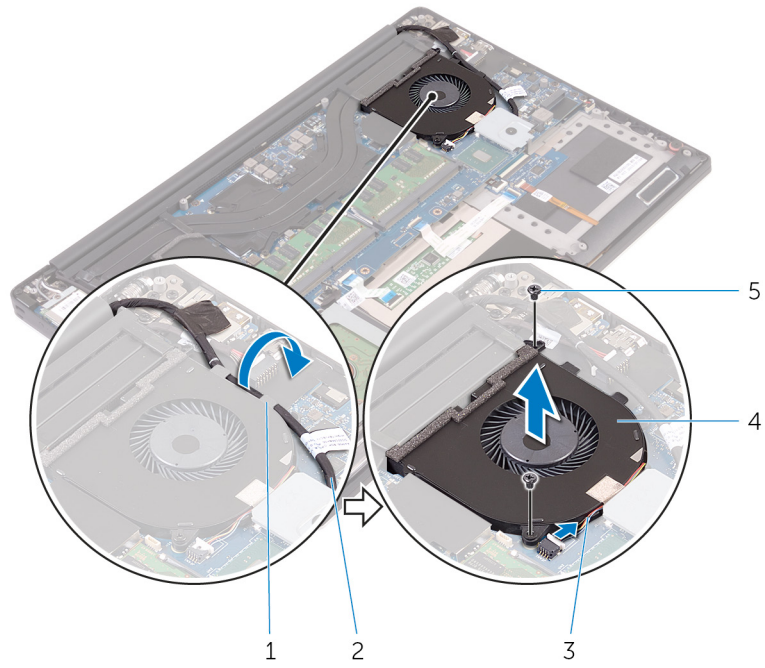

Slika 17. Uklanjanje ventilatora procesora

- | | |
|--------------------------|----------------------------------|
| 1. vodica za usmeravanje | 2. kabl ekrana |
| 3. kabl ventilatora | 4. ventilator procesora (JFAN_1) |
| 5. zavrtnji (2) | |

Postavljanje ventilatora

NAPOMENA: Pre rada u unutrašnjosti računara, pročitajte bezbednosne informacije koje ste dobili uz računar i pratite korake navedene u delu [Pre rada u unutrašnjosti računara](#). Nakon rada u unutrašnjosti računara, pratite uputstva u delu [Nakon rada u unutrašnjosti računara](#). Dodatne najbolje bezbednosne prakse potražite na početnoj stranici za usklađenost sa propisima na stranici www.dell.com/regulatory_compliance.

Procedura

1. Poravnajte otvore za zavrtnje na ventilatoru procesora (JFAN_1) sa otvorima za zavrtnje na sklopu oslonca za dlanove.
2. Povežite kabl ventilatora procesora (JFAN_1) na matičnu ploču.
3. Provucite kabl ekrana kroz vodiče za usmeravanje na ventilatoru procesora (JFAN_1).
4. Postavite dva zavrtnja (M2x4) koji učvršćuju ventilator procesora (JFAN_1) za matičnu ploču.
5. Poravnajte otvore za zavrtnje na ventilatoru video kartice (JFAN_2) sa otvorima za zavrtnje na sklopu oslonca za dlanove.
6. Povežite kabl ventilatora video kartice (JFAN_2) na matičnu ploču.
7. Provucite kabl ekrana osetljivog na dodir (opcionalno) kroz vodiče za usmeravanje na ventilatoru video kartice (JFAN_2).
8. Zalepите traku koja učvršćuje kabl ekrana osetljivog na dodir (opcionalno) za ventilator video kartice (JFAN_2).
9. Povežite kabl ekrana na matičnu ploču.
10. Postavite dva zavrtnja (M2x4) koji učvršćuju ventilator video kartice (JFAN_2) za matičnu ploču.

Dopunski koraci

1. Postavite [bateriju \(pola dužine\)](#) ili [bateriju \(cela dužina\)](#).
2. Postavite [poklopac osnove](#).

Uklanjanje sklopa rashladnog elementa

- NAPOMENA:** Pre rada u unutrašnjosti računara, pročitajte bezbednosne informacije koje ste dobili uz računar i pratite korake navedene u delu [Pre rada u unutrašnjosti računara](#). Nakon rada u unutrašnjosti računara, pratite uputstva u delu [Nakon rada u unutrašnjosti računara](#). Dodatne najbolje bezbednosne prakse potražite na početnoj stranici za usklađenost sa propisima na stranici www.dell.com/regulatory_compliance.
- NAPOMENA:** Rashladni element može postati vreo tokom normalnog rada. Ostavite dovoljno vremena da se rashladni element ohladi pre nego što ga dodirnete.
- OPREZ:** Radi maksimalnog hlađenja procesora, ne dodirujte površine za prenos toplote na rashladnom elementu. Ulja u vašoj koži mogu smanjiti sposobnost prenosa toplote termalne masti.

Pripremni koraci

1. Uklonite [poklopac osnove](#).
2. Uklonite [bateriju \(pola dužine\)](#) ili [bateriju \(cela dužina\)](#).

Procedura

1. Uklonite pet zavrtnja (M2x3) koji učvršćuju sklop rashladnog elementa za matičnu ploču.
 - NAPOMENA:** U zavisnosti od poručene konfiguracije, određene konfiguracije mogu imati četiri zavrtnja (M2x3).
2. Podignite rashladni element sa matične ploče.

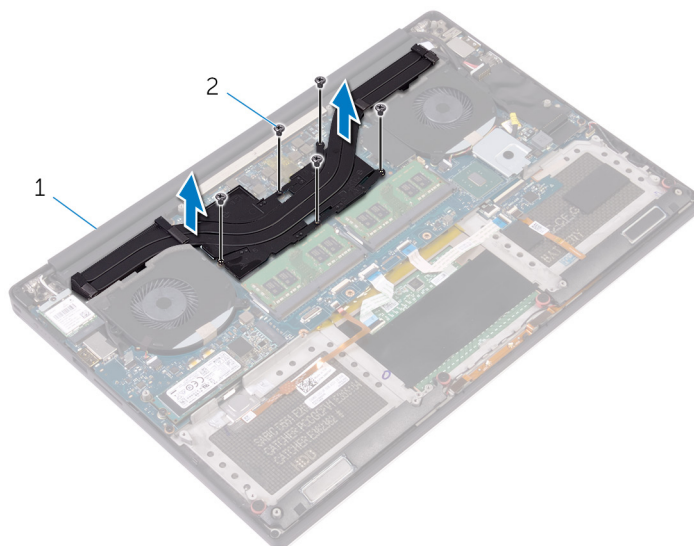

Slika 18. Uklanjanje sklopa rashladnog elementa

- a. sklop rashladnog elementa
- b. zavrtnji (5/4)

Postavljanje sklopa rashladnog elementa

NAPOMENA: Pre rada u unutrašnjosti računara, pročitajte bezbednosne informacije koje ste dobili uz računar i pratite korake navedene u delu [Pre rada u unutrašnjosti računara](#). Nakon rada u unutrašnjosti računara, pratite uputstva u delu [Nakon rada u unutrašnjosti računara](#). Dodatne najbolje bezbednosne prakse potražite na početnoj stranici za usklađenost sa propisima na stranici www.dell.com/regulatory_compliance.

OPREZ: Nepravilno poravnanje rashladnog elementa može oštetiti matičnu ploču i procesor.

NAPOMENA: Ako se menja matična ploča ili sklop ventilatora i rashladnog elementa, koristite termalnu traku/pastu koja se nalazi u kompletu da biste obezbedili toplotnu provodljivost.

Procedura

1. Poravnajte otvore za zavrtnje na sklopu rashladnog elementa sa otvorima za zavrtnje na matičnoj ploči.
2. Postavite pet zavrtnja (M2x3) koji učvršćuju sklop rashladnog elementa za matičnu ploču.

NAPOMENA: U zavisnosti od poručene konfiguracije, određene konfiguracije mogu imati četiri zavrtnja (M2x3).

Dopunski koraci

1. Postavite [bateriju \(pola dužine\)](#) ili [bateriju \(cela dužina\)](#).
2. Postavite [poklopac osnove](#).

Uklanjanje memorijskih modula

NAPOMENA: Pre rada u unutrašnjosti računara, pročitajte bezbednosne informacije koje ste dobili uz računar i pratite korake navedene u delu [Pre rada u unutrašnjosti računara](#). Nakon rada u unutrašnjosti računara, pratite uputstva u delu [Nakon rada u unutrašnjosti računara](#). Dodatne najbolje bezbednosne prakse potražite na početnoj stranici za usklađenost sa propisima na stranici www.dell.com/regulatory_compliance.

Pripremni koraci

1. Uklonite poklopac osnove.
2. Uklonite bateriju (pola dužine) ili bateriju (cela dužina).

Procedura

1. Vrhovima prstiju razdvojite pričvrstne spone na stranama priključka memorijskog modula dok memorijski modul ne iskoči.
2. Gurnite i uklonite memorijski modul iz priključka memorijskog modula.

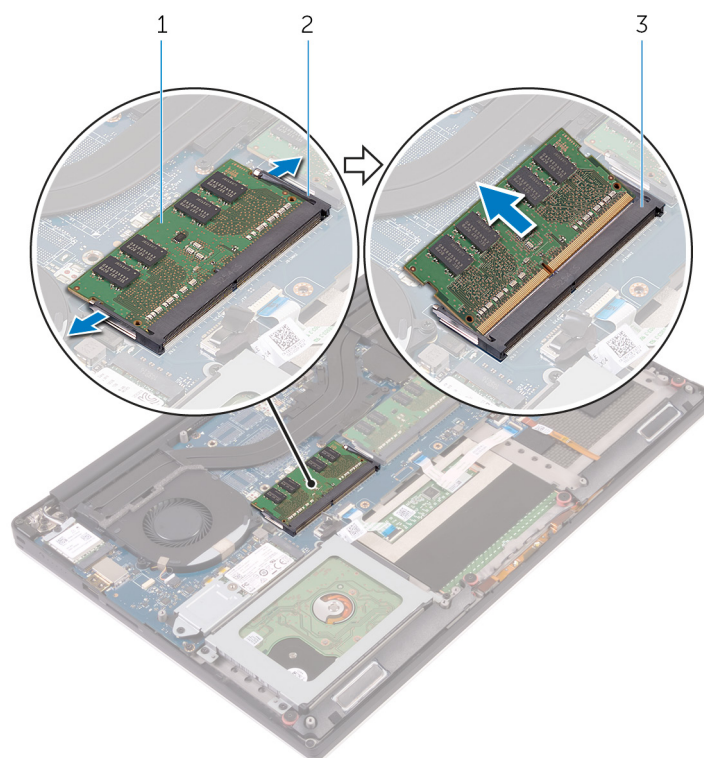

Slika 19. Uklanjanje memorijskih modula

- a. memorijski modul
- b. pričvrstne spone (2)
- c. priključak memorijskog modula

Postavljanje memorijskih modula

NAPOMENA: Pre rada u unutrašnjosti računara, pročitajte bezbednosne informacije koje ste dobili uz računar i pratite korake navedene u delu [Pre rada u unutrašnjosti računara](#). Nakon rada u unutrašnjosti računara, pratite uputstva u delu [Nakon rada u unutrašnjosti računara](#). Dodatne najbolje bezbednosne prakse potražite na početnoj stranici za usklađenost sa propisima na stranici www.dell.com/regulatory_compliance.

Procedura

1. Poravnajte zarez na memorijskom modulu sa držačem na priključku memorijskog modula.
2. Gurnite čvrsto memorijski modul u utičnicu pod uglom i pažljivo pritisnite memorijski modul nadole tako da klikne u ležište.

NAPOMENA: Ako ne čujete klik, uklonite memorijski modul i ponovo ga instalirajte.

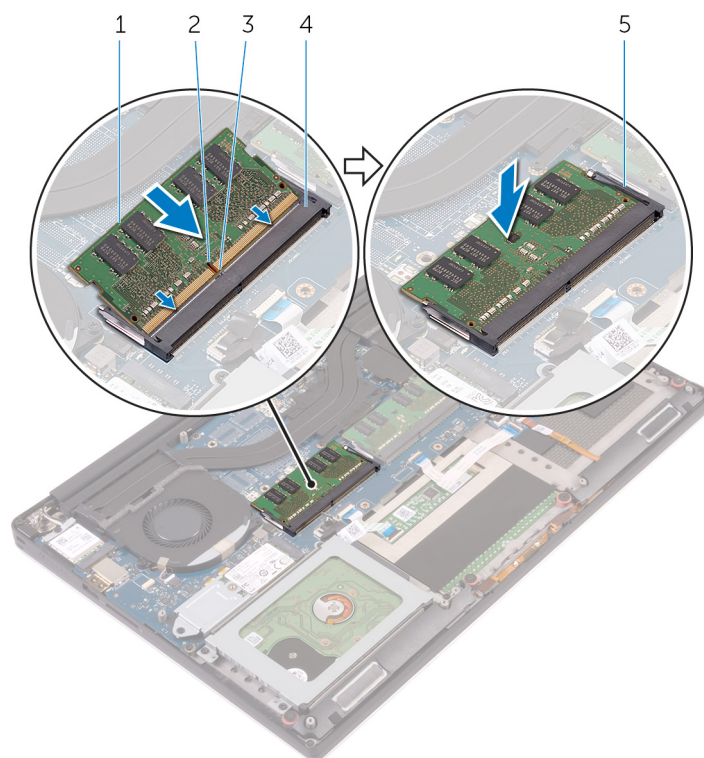

Slika 20. Postavljanje memorijskih modula

- | | |
|---------------------|----------------------------------|
| 1. memorijski modul | 2. zarez |
| 3. držač | 4. priključak memorijskog modula |
| 5. pričvrstne spone | |

Dopunski koraci

1. Postavite [bateriju \(pola dužine\)](#) ili [bateriju \(cela dužina\)](#).
2. Postavite [poklopac osnove](#).

Uklanjanje matične ploče

- i** **NAPOMENA:** Pre rada u unutrašnjosti računara, pročitajte bezbednosne informacije koje ste dobili uz računar i pratite korake navedene u delu [Pre rada u unutrašnjosti računara](#). Nakon rada u unutrašnjosti računara, pratite uputstva u delu [Nakon rada u unutrašnjosti računara](#). Dodatne najbolje bezbednosne prakse potražite na početnoj stranici za usklađenost sa propisima na stranici www.dell.com/regulatory_compliance.
- i** **NAPOMENA:** Servisna oznaka vašeg računara nalazi se na matičnoj ploči. Nakon zamene matične ploče morate uneti servisnu oznaku u program za podešavanje BIOS-a.
- i** **NAPOMENA:** Zamenom matične ploče poništavaju se bilo koje promene koje ste izvršili u BIOS-u korišćenjem programa za podešavanje BIOS-a. Nakon zamene matične ploče morate ponovo izvršiti odgovarajuće izmene.
- i** **NAPOMENA:** Pre odspajanja kablova sa matične ploče, zabeležite lokaciju konektora da biste mogli da ispravno ponovo povežete kablove nakon zamene matične ploče.

Pripremni koraci

- i** **NAPOMENA:** Uklonite SD karticu pre nego što uklonite matičnu ploču da ne biste oštetili SD karticu.

1. Uklonite [poklopac osnove](#).
2. Uklonite [bateriju \(pola dužine\)](#) ili [bateriju \(cela dužina\)](#).
3. Uklonite [bežičnu karticu](#).
4. Sledite proceduru od koraka 1 do koraka 4 u delu "[Uklanjanje čvrstog diska](#)".
5. Uklonite [poluprovodnički disk \(pola dužine\)](#) ili [poluprovodnički disk \(cela dužina\)](#).
6. Uklonite [ventilatore](#).
7. Uklonite [sklop rashladnog elementa](#).
8. Uklonite [memorijske module](#).

Procedura

- i** **NAPOMENA:** Kabl ekrana osetljivog na dodir je dostupan samo na konfiguracijama laptopova sa ekranima osetljivim na dodir.

1. Uklonite zavrtnaj (M2x2) koji učvršćuje nosač kabla ekrana za matičnu ploču.
2. Podignite nosač poluprovodničkog diska da biste pristupili kabl ekrana.
3. Odspojite kabl ekrana sa matične ploče.

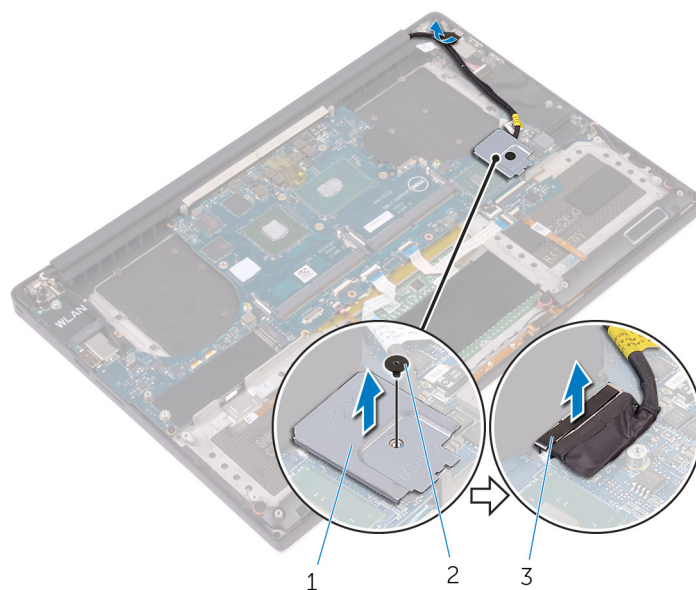

Slika 21. Odspajanje kabla ekrana

- a. nosač kabla ekrana
 - b. zavrtnanj
 - c. kabl ekrana
4. Odspojite kabl porta adaptera za napajanje, kabl zvučnika, kabl kontrolne ploče tastature, kabl table osetljive na dodir i kabl čitača otiska prsta sa matične ploče.
 5. Odlepite traku i odspojite kabl ekrana osetljiv na dodir sa matične ploče.

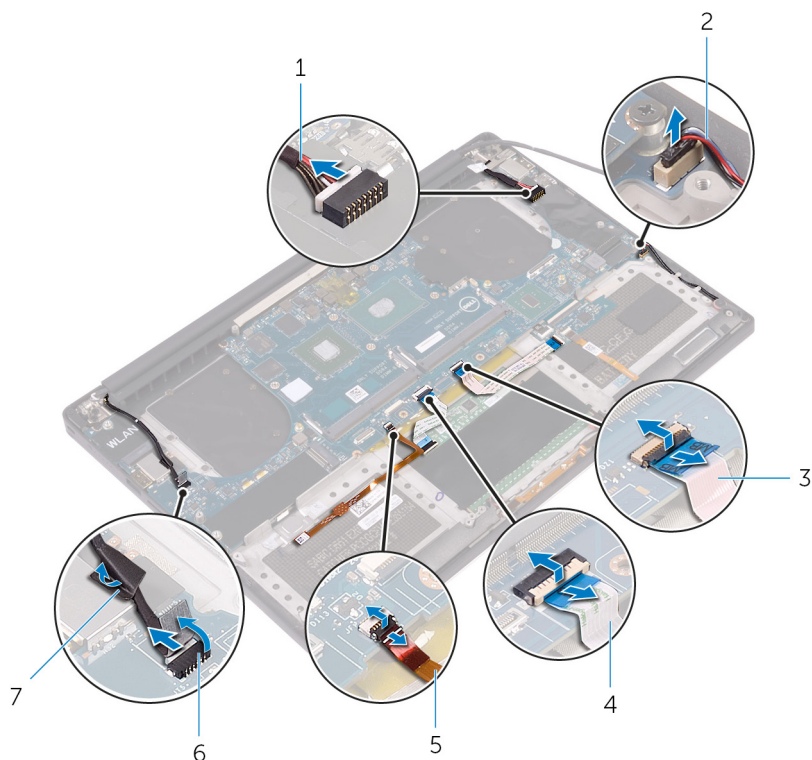

Slika 22. Odspajanje kablova

1. kabl porta adaptera za napajanje
2. kabl za zvučnik
3. kabl kontrolne ploče tastature
4. kabl table osetljive na dodir
5. kabl čitača otiska prsta
6. kabl ekrana osetljivog na dodir (opciono)

7. traka

6. Uklonite pet zavrtnja (M2x4) koji učvršćuju matičnu ploču za sklop oslonca za dlanove.
7. Podignite matičnu ploču sa sklopa oslonca za dlanove.

OPREZ: Držite matičnu ploču za sredinu. Električna kola sa strane su osetljiva i mogu lako da se oštete ako držite matičnu ploču na neki drugi način.

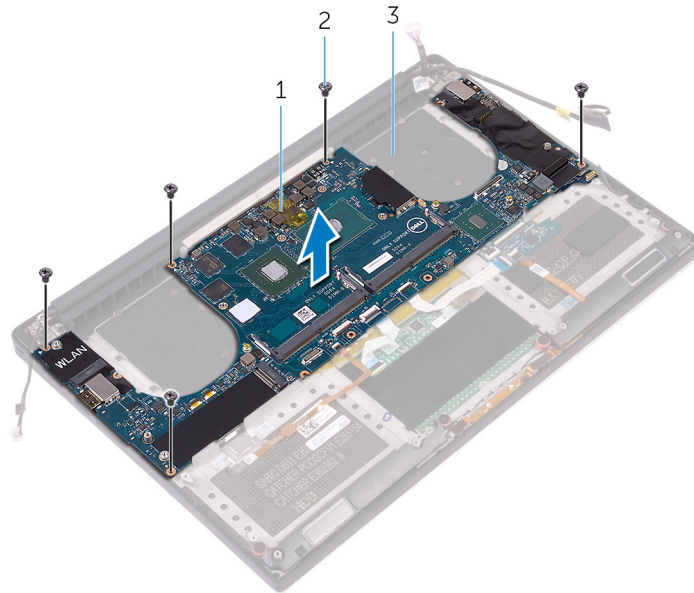

Slika 23. Uklanjanje matične ploče

- a. matična ploča
- b. zavrtnji (5)
- c. sklop oslonca za dlanove

Postavljanje matične ploče

- i **NAPOMENA:** Pre rada u unutrašnjosti računara, pročitajte bezbednosne informacije koje ste dobili uz računar i pratite korake navedene u delu [Pre rada u unutrašnjosti računara](#). Nakon rada u unutrašnjosti računara, pratite uputstva u delu [Nakon rada u unutrašnjosti računara](#). Dodatne najbolje bezbednosne prakse potražite na početnoj stranici za usklađenost sa propisima na stranici www.dell.com/regulatory_compliance.
- i **NAPOMENA:** Servisna oznaka vašeg računara nalazi se na matičnoj ploči. Nakon zamene matične ploče morate uneti servisnu oznaku u program za podešavanje BIOS-a.
- i **NAPOMENA:** Zamenom matične ploče poništavaju se bilo koje promene koje ste izvršili u BIOS-u korišćenjem programa za podešavanje BIOS-a. Nakon zamene matične ploče morate ponovo izvršiti odgovarajuće izmene.

Procedura

- ⚠ **OPREZ:** Prilikom ponovnog postavljanja matične ploče, važno je da je držite za centralni deo kao što je prikazano na slici. Električna kola sa strane ploče su osetljiva i mogu lako da se oštete ako držite matičnu ploču za bočnu ili vratnu stranu.

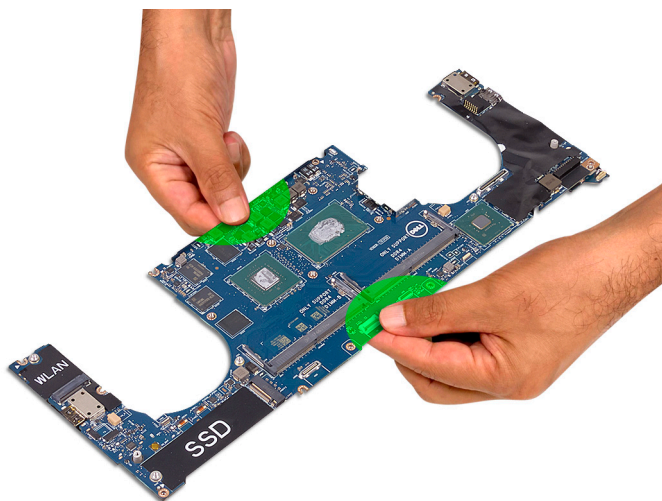

- i **NAPOMENA:** Pri postavljanju matične ploče podesite matičnu ploču pod uglom na sklop oslonca za dlanove sa stranom slota za SD karticu. Ako podesite pod ovim uglom pri postavljanju matične ploče, dajete dovoljno prostora jer je audio priključna ploča ispod druge strane matične ploče.



1. Poravnajte otvore za zavrtnje na matičnoj ploči sa otvorima za zavrtnje na sklopu oslonca za dlanove.
2. Postavite pet zavrtnja (M2x4) koji učvršćuju matičnu ploču za sklop oslonca za dlanove.
3. Zalepite traku i povežite kabl ekrana osetljivog na dodir na matičnu ploču.
4. Povežite kabl porta adaptera za napajanje, kabl zvučnika, kabl kontrolne ploče tastature, kabl table osetljive na dodir i kabl čitača otiska prsta na matičnu ploču.
5. Povežite kabl ekrana na matičnu ploču.
6. Poravnajte otvor za zavrtnj na nosaču kabla ekrana sa otvorom za zavrtnj na matičnoj ploči.
7. Postavite zavrtnj (M2x2) koji učvršćuje nosač kabla ekrana za matičnu ploču.

Dopunski koraci

1. Postavite [memorijske module](#).
2. Postavite [sklop rashladnog elementa](#).
3. Postavite [ventilatore](#).
4. Postavite [poluprovodnički disk \(pola dužine\)](#) ili [poluprovodnički disk \(cela dužina\)](#).
5. Sledite proceduru od koraka 3 do koraka 6 u delu "[Postavljanje čvrstog diska](#)".
6. Postavite [bežičnu karticu](#).
7. Postavite [bateriju \(pola dužine\)](#) ili [bateriju \(cela dužina\)](#).
8. Postavite [poklopac osnove](#).

Uklanjanje priključne ploče audio kartice

NAPOMENA: Pre rada u unutrašnjosti računara, pročitajte bezbednosne informacije koje ste dobili uz računar i pratite korake navedene u delu [Pre rada u unutrašnjosti računara](#). Nakon rada u unutrašnjosti računara, pratite uputstva u delu [Nakon rada u unutrašnjosti računara](#). Dodatne najbolje bezbednosne prakse potražite na početnoj stranici za usklađenost sa propisima na stranici www.dell.com/regulatory_compliance.

Pripremni koraci

1. Uklonite [poklopac osnove](#).
2. Uklonite [bateriju \(pola dužine\)](#) ili [bateriju \(cela dužina\)](#).
3. Uklonite [bežičnu karticu](#).
4. Sledite proceduru od koraka 1 do koraka 4 u delu “[Uklanjanje čvrstog diska](#)”.
5. Uklonite [poluprovodnički disk \(pola dužine\)](#) ili [poluprovodnički disk \(cela dužina\)](#).
6. Uklonite [ventilatore](#).
7. Uklonite [sklop rashladnog elementa](#).
8. Uklonite [memorijske module](#).
9. Uklonite [matičnu ploču](#).

Procedura

1. Uklonite dva zavrtnja (M2x3) koji učvršćuju priključnu ploču audio kartice za matičnu ploču.
2. Podignite priključnu ploču audio kartice sa matične ploče i preokrenite priključnu ploču audio kartice.

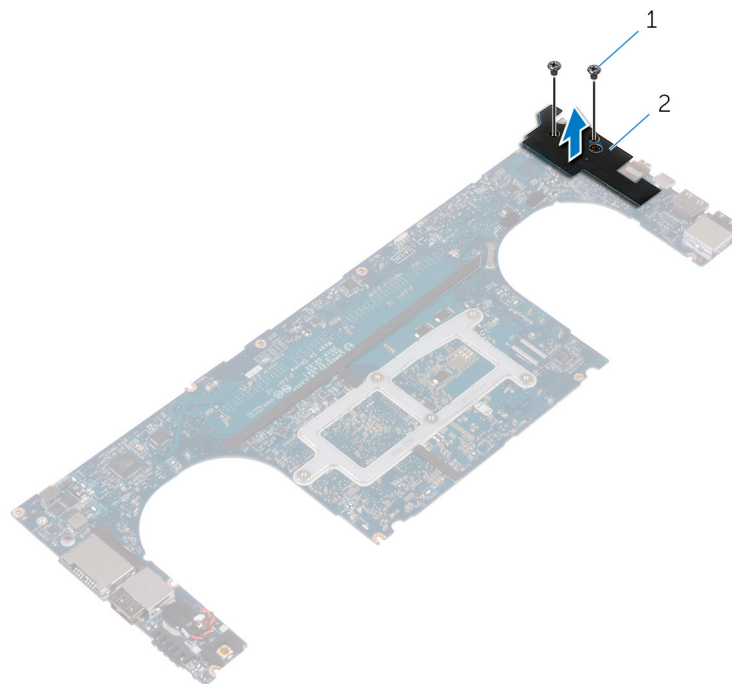

Slika 24. Uklanjanje priključne ploče audio kartice

- a. zavrtnji (2)

b. priključna ploča audio kartice

Postavljanje priključne ploče audio kartice

NAPOMENA: Pre rada u unutrašnjosti računara, pročitajte bezbednosne informacije koje ste dobili uz računar i pratite korake navedene u delu [Pre rada u unutrašnjosti računara](#). Nakon rada u unutrašnjosti računara, pratite uputstva u delu [Nakon rada u unutrašnjosti računara](#). Dodatne najbolje bezbednosne prakse potražite na početnoj stranici za usklađenost sa propisima na stranici www.dell.com/regulatory_compliance.

Procedura

1. Preokrenite priključnu ploču audio kartice i postavite priključnu ploču audio kartice u utičnicu na matičnoj ploči.
2. Postavite zavrtanj (M2x3) koji učvršćuje priključnu ploču audio kartice za matičnu ploču.

Dopunski koraci

1. Postavite [matičnu ploču](#).
2. Postavite [memorijske module](#).
3. Postavite [sklop rashladnog elementa](#).
4. Postavite [ventilatore](#).
5. Postavite [poluprovodnički disk \(pola dužine\)](#) ili [poluprovodnički disk \(cela dužina\)](#).
6. Sledite proceduru od koraka 3 do koraka 6 u delu "Postavljanje čvrstog diska".
7. Postavite [bežičnu karticu](#).
8. Postavite [bateriju \(pola dužine\)](#) ili [bateriju \(cela dužina\)](#).
9. Postavite [poklopac osnove](#).

Uklanjanje dugmaste baterije

NAPOMENA: Pre rada u unutrašnjosti računara, pročitajte bezbednosne informacije koje ste dobili uz računar i pratite korake navedene u delu [Pre rada u unutrašnjosti računara](#). Nakon rada u unutrašnjosti računara, pratite uputstva u delu [Nakon rada u unutrašnjosti računara](#). Dodatne najbolje bezbednosne prakse potražite na početnoj stranici za usklađenost sa propisima na stranici www.dell.com/regulatory_compliance.

OPREZ: Uklanjanje dugmaste baterije resetuje postavke programa za podešavanje BIOS-a na podrazumevane vrednosti. Preporučuje se da pre uklanjanja dugmaste baterije pribeležite postavke programa za podešavanje BIOS-a.

Pripremni koraci

1. Uklonite poklopac osnove.
2. Uklonite bateriju (pola dužine) ili bateriju (cela dužina).
3. Uklonite bežičnu karticu.
4. Sledite proceduru od koraka 1 do koraka 4 u delu "Uklanjanje čvrstog diska".
5. Uklonite poluprovodnički disk (pola dužine) ili poluprovodnički disk (cela dužina).
6. Uklonite ventilatore.
7. Uklonite sklop rashladnog elementa.
8. Uklonite memorijske module.
9. Uklonite matičnu ploču.

Procedura

1. Preokrenite matičnu ploču.
2. Odspojite kabl dugmaste baterije sa matične ploče.
3. Pribeležite lokaciju dugmaste baterije i odvojite je od matične ploče.

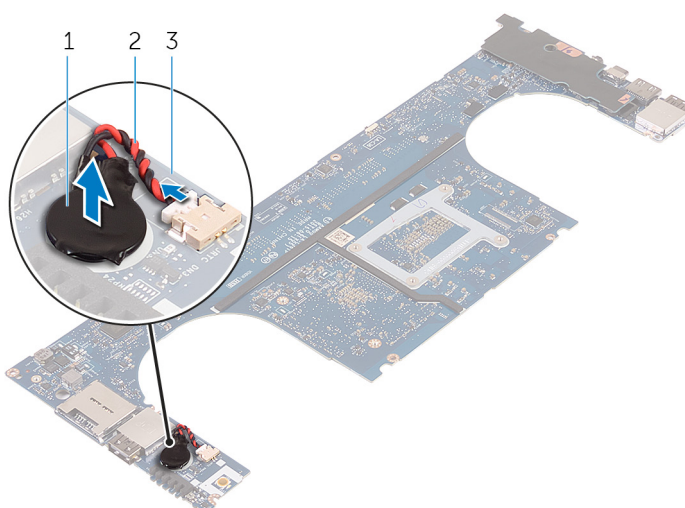

Slika 25. Uklanjanje dugmaste baterije

- a. dugmasta baterija
- b. kabl dugmaste baterije

c. matična ploča

Postavljanje dugmaste baterije

i **NAPOMENA:** Pre rada u unutrašnjosti računara, pročitajte bezbednosne informacije koje ste dobili uz računar i pratite korake navedene u delu [Pre rada u unutrašnjosti računara](#). Nakon rada u unutrašnjosti računara, pratite uputstva u delu [Nakon rada u unutrašnjosti računara](#). Dodatne najbolje bezbednosne prakse potražite na početnoj stranici za usklađenost sa propisima na stranici www.dell.com/regulatory_compliance.

Procedura

1. Povežite dugmastu bateriju na matičnu ploču.
2. Povežite kabl dugmaste baterije na matičnu ploču.
3. Preokrenite matičnu ploču.

Dopunski koraci

1. Postavite [matičnu ploču](#).
2. Postavite [memorijske module](#).
3. Postavite [sklop rashladnog elementa](#).
4. Postavite [ventilatore](#).
5. Postavite [poluprovodnički disk \(pola dužine\)](#) ili [poluprovodnički disk \(cela dužina\)](#).
6. Sledite proceduru od koraka 3 do koraka 6 u delu "[Postavljanje čvrstog diska](#)".
7. Postavite [bežičnu karticu](#).
8. Postavite [bateriju \(pola dužine\)](#) ili [bateriju \(cela dužina\)](#).
9. Postavite [poklopac osnove](#).

Uklanjanje tastature

NAPOMENA: Pre rada u unutrašnjosti računara, pročitajte bezbednosne informacije koje ste dobili uz računar i pratite korake navedene u delu [Pre rada u unutrašnjosti računara](#). Nakon rada u unutrašnjosti računara, pratite uputstva u delu [Nakon rada u unutrašnjosti računara](#). Dodatne najbolje bezbednosne prakse potražite na početnoj stranici za usklađenost sa propisima na stranici www.dell.com/regulatory_compliance.

Pripremni koraci

1. Uklonite [poklopac osnove](#).
2. Uklonite [bateriju \(pola dužine\)](#) ili [bateriju \(cela dužina\)](#).
3. Sledite proceduru od koraka 1 do koraka 4 u delu "[Uklanjanje čvrstog diska](#)".
4. Uklonite [matičnu ploču](#).

Procedura

1. Otvorite reze i odspojite kabl tastature i kabl pozadinskog osvetljenja tastature sa kontrolne ploče tastature.
2. Podignite Mylar traku da biste pristupili zavrtnjima koji učvršćuju tastaturu za sklop oslonca za dlanove.

NAPOMENA: Sve nove tastature će se isporučivati sa Mylar trakom. Ne odlepljujte Mylar traku.

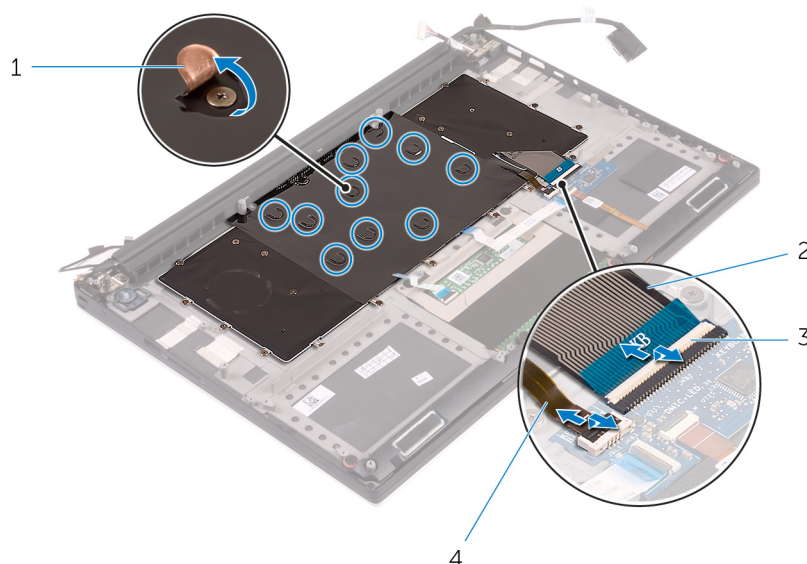

Slika 26. Odspajanje kabla tastature i kabla pozadinskog osvetljenja tastature

- | | |
|----------------|---|
| 1. Mylar traka | 2. kabl tastature |
| 3. reze (2) | 4. kabl pozadinskog osvetljenja tastature |
3. Uklonite 31 zavrtnanj (M1.6x1.5) koji učvršćuju tastaturu za sklop oslonca za dlanove.
 4. Podignite tastaturu sa sklopa oslonca za dlanove.

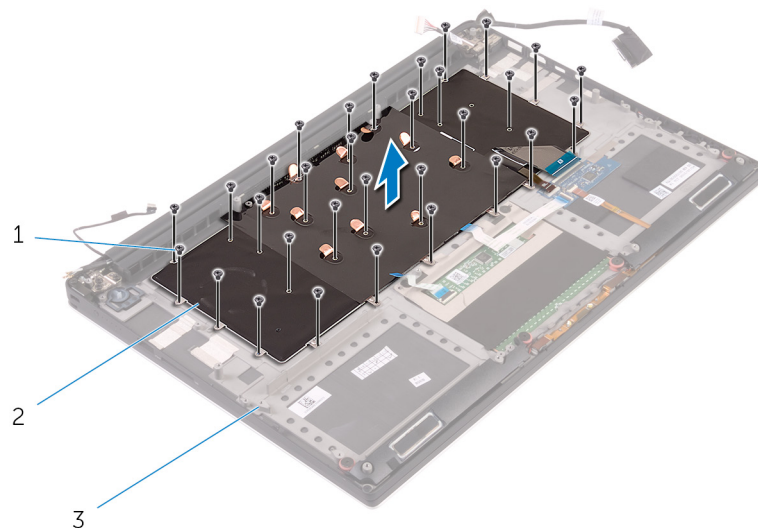

Slika 27. Uklanjanje zavrtnja sa tastature

- a. zavrtnji (31)
- b. tastatura
- c. sklop oslonca za dlanove

Postavljanje tastature

NAPOMENA: Pre rada u unutrašnjosti računara, pročitajte bezbednosne informacije koje ste dobili uz računar i pratite korake navedene u delu [Pre rada u unutrašnjosti računara](#). Nakon rada u unutrašnjosti računara, pratite uputstva u delu [Nakon rada u unutrašnjosti računara](#). Dodatne najbolje bezbednosne prakse potražite na početnoj stranici za usklađenost sa propisima na stranici www.dell.com/regulatory_compliance.

Procedura

1. Poravnajte otvore za zavrtnje na tastaturi sa otvorima za zavrtnje na sklopu oslonca za dlanove.
2. Postavite 31 zavrtnj (M1.6x1.5) koji učvršćuje tastaturu za sklop oslonca za dlanove.
3. Zalepite Mylar traku na zavrtnje koji učvršćuju tastaturu za sklop oslonca za dlanove.
4. Povežite kabl tastature i kabl pozadinskog osvetljenja tastature na kontrolnu ploču tastature.

Dopunski koraci

1. Postavite [matičnu ploču](#).
2. Sledite proceduru od koraka 3 do koraka 6 u delu "[Postavljanje čvrstog diska](#)".
3. Postavite [bateriju \(pola dužine\)](#) ili [bateriju \(cela dužina\)](#).
4. Postavite [poklopac osnove](#).

Uklanjanje sklopa ekrana

NAPOMENA: Pre rada u unutrašnjosti računara, pročitajte bezbednosne informacije koje ste dobili uz računar i pratite korake navedene u delu [Pre rada u unutrašnjosti računara](#). Nakon rada u unutrašnjosti računara, pratite uputstva u delu [Nakon rada u unutrašnjosti računara](#). Dodatne najbolje bezbednosne prakse potražite na početnoj stranici za usklađenost sa propisima na stranici www.dell.com/regulatory_compliance.

Pripremni koraci

1. Uklonite [poklopac osnove](#).
2. Uklonite [bateriju \(pola dužine\)](#) ili [bateriju \(cela dužina\)](#).
3. Uklonite [bežičnu karticu](#).

Procedura

NAPOMENA: Kabel ekrana osetljivog na dodir je dostupan samo na konfiguracijama laptopova sa ekranima osetljivim na dodir.

1. Uklonite zavrtnanj (M2x2) koji učvršćuje nosač kabla ekrana za matičnu ploču.
2. Odspojite kabel ekrana osetljivog na dodir i kabel ekrana sa matične ploče.
3. Odlepite traku i izvadite kabel ekrana osetljivog na dodir iz vodica za usmeravanje na ventilatoru.

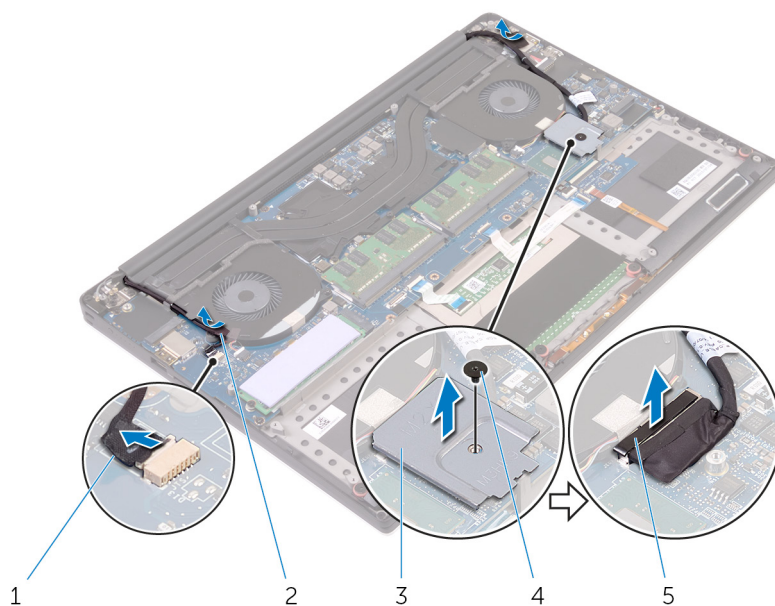

Slika 28. Odspajanje kablova

- | | |
|---|--------------|
| 1. kabel ekrana osetljivog na dodir (opciono) | 2. traka |
| 3. nosač kabla ekrana | 4. zavrtnanj |
| 5. kabel ekrana | |

4. Preokrenite računar i otvorite ekran pod uglom od 90 stepeni.
5. Okrenite računar i stavite ga na ivicu stola u položaj koji omogućava pristup zavrtnjima na zglobovima ekrana.

6. Uklonite šest zavrtnja (M2.5x5) koji učvršćuju zglobove ekrana za sklop oslonca za dlanove.
7. Pažljivo podignite sklop ekrana sa sklopa oslonca za dlanove

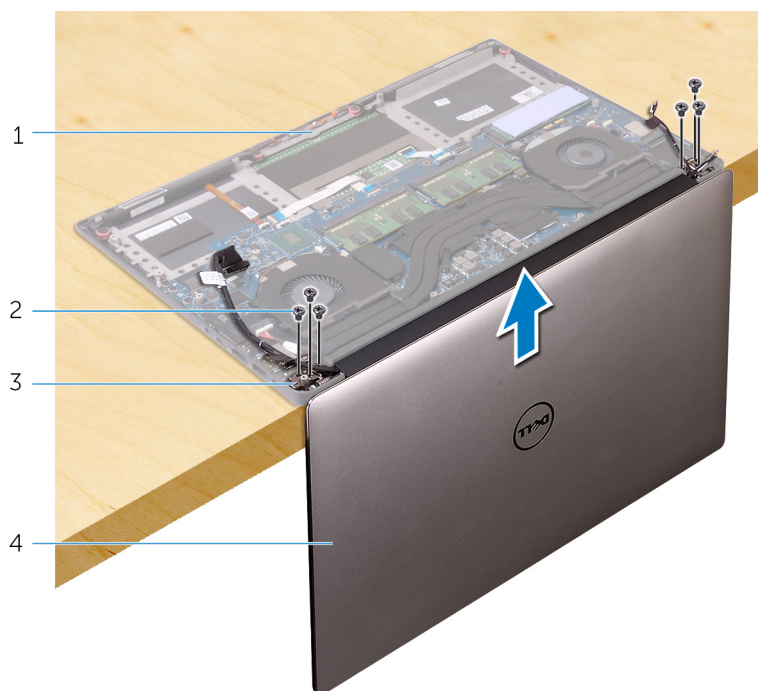

Slika 29. Uklanjanje zavrtnja koji učvršćuju zglobove ekrana za sklop oslonca za dlanove

- | | |
|-----------------------------|-----------------|
| 1. sklop oslonca za dlanove | 2. zavrtnji (6) |
| 3. zglobovi ekrana (2) | 4. sklop ekrana |
8. Pažljivo postavite sklop ekrana na čistu i ravnu površinu.



Slika 30. Sklop ekrana

- a. sklop ekrana

Postavljanje sklopa ekrana

NAPOMENA: Pre rada u unutrašnjosti računara, pročitajte bezbednosne informacije koje ste dobili uz računar i pratite korake navedene u delu [Pre rada u unutrašnjosti računara](#). Nakon rada u unutrašnjosti računara, pratite uputstva u delu [Nakon rada u unutrašnjosti računara](#). Dodatne najbolje bezbednosne prakse potražite na početnoj stranici za usklađenost sa propisima na stranici www.dell.com/regulatory_compliance.

Procedura

1. Postavite oslonac za dlanove na ivicu stola tako da su zvučnici okrenuti suprotno od ivice.
2. Poravnajte otvore za zavrtnje na sklopu oslonca za dlanove sa otvorima za zavrtnje na zglobovima ekrana.
3. Postavite šest zavrtnja (M2.5x5) koji učvršćuju zglobove ekrana za sklop oslonca za dlanove.
4. Zalepite traku i provucite kabl ekrana osetljivog na dodir (opciono) kroz vodiče za usmeravanje na ventilatoru.
5. Povežite kabl ekrana osetljivog na dodir i kabl ekrana na matičnu ploču.

NAPOMENA: Kabl ekrana osetljivog na dodir je dostupan samo na konfiguracijama laptopova sa ekranima osetljivim na dodir.

6. Postavite zavrtnj (M2x2) koji učvršćuje nosač kabla ekrana za matičnu ploču.

Dopunski koraci

1. Postavite [bežičnu karticu](#).
2. Postavite [bateriju \(pola dužine\)](#) ili [bateriju \(cela dužina\)](#).
3. Postavite [poklopac osnove](#).

Uklanjanje porta adaptera za napajanje

NAPOMENA: Pre rada u unutrašnjosti računara, pročitajte bezbednosne informacije koje ste dobili uz računar i pratite korake navedene u delu [Pre rada u unutrašnjosti računara](#). Nakon rada u unutrašnjosti računara, pratite uputstva u delu [Nakon rada u unutrašnjosti računara](#). Dodatne najbolje bezbednosne prakse potražite na početnoj stranici za usklađenost sa propisima na stranici www.dell.com/regulatory_compliance.

Pripremni koraci

1. Uklonite poklopac osnove.
2. Uklonite bateriju (pola dužine) ili bateriju (cela dužina).
3. Uklonite sklop ekrana.

Procedura

1. Odvojite kabl porta adaptera za napajanje sa matične ploče.
2. Uklonite zavrtnaj (M2x3) koji učvršćuje port adaptera za napajanje za sklop oslonca za dlanove.
3. Podignite port adaptera za napajanje zajedno sa kablom sa sklopa oslonca za dlanove.

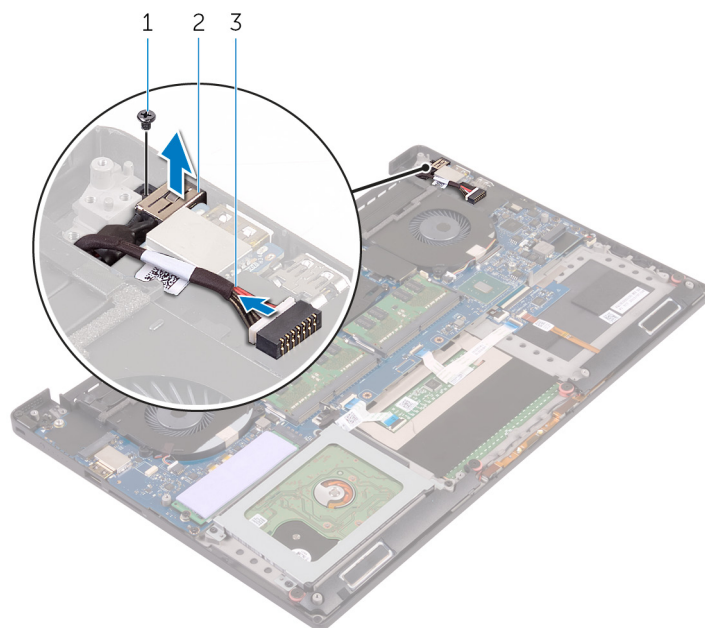

Slika 31. Uklanjanje porta adaptera za napajanje

- a. zavrtnaj
- b. port adaptera za napajanje
- c. kabl porta adaptera za napajanje

Postavljanje porta adaptera za napajanje

NAPOMENA: Pre rada u unutrašnjosti računara, pročitajte bezbednosne informacije koje ste dobili uz računar i pratite korake navedene u delu [Pre rada u unutrašnjosti računara](#). Nakon rada u unutrašnjosti računara, pratite uputstva u delu [Nakon rada u unutrašnjosti računara](#). Dodatne najbolje bezbednosne prakse potražite na početnoj stranici za usklađenost sa propisima na stranici www.dell.com/regulatory_compliance.

Procedura

1. Gurnite port adaptera za napajanje u priključak na sklopu oslonca za dlanove.
2. Provucite kabl porta adaptera za napajanje kroz vođice za usmeravanje na sklopu oslonca za dlanove.
3. Postavite zavrtanj (M2x3) koji učvršćuje port adaptera za napajanje za sklop oslonca za dlanove.
4. Povežite kabl porta adaptera za napajanje na matičnu ploču.

Dopunski koraci

1. Postavite [sklop ekrana](#).
2. Postavite [bateriju \(pola dužine\)](#) ili [bateriju \(cela dužina\)](#).
3. Postavite [poklopac osnove](#).

Uklanjanje poklopca antene

NAPOMENA: Pre rada u unutrašnjosti računara, pročitajte bezbednosne informacije koje ste dobili uz računar i pratite korake navedene u delu [Pre rada u unutrašnjosti računara](#). Nakon rada u unutrašnjosti računara, pratite uputstva u delu [Nakon rada u unutrašnjosti računara](#). Dodatne najbolje bezbednosne prakse potražite na početnoj stranici za usklađenost sa propisima na stranici www.dell.com/regulatory_compliance.

Pripremni koraci

1. Uklonite [poklopac osnove](#).
2. Uklonite [bateriju \(pola dužine\)](#) ili [bateriju \(cela dužina\)](#).
3. Uklonite [bežičnu karticu](#).
4. Uklonite [sklop ekrana](#).

Procedura

1. Pažljivo okrenite zglobove ekrana pod uglom.

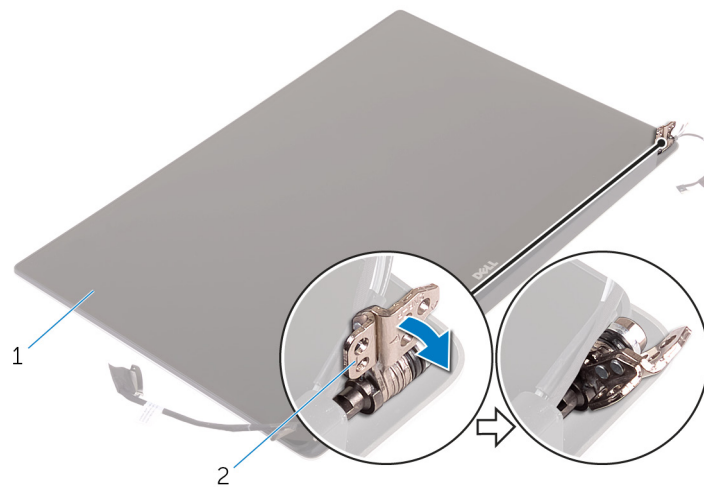

Slika 32. Okretanje zgloba ekrana

- a. sklop ekrana
 - b. zglobovi ekrana (2)
2. Gurnite i podignite poklopac antene iz sklopa ekrana.

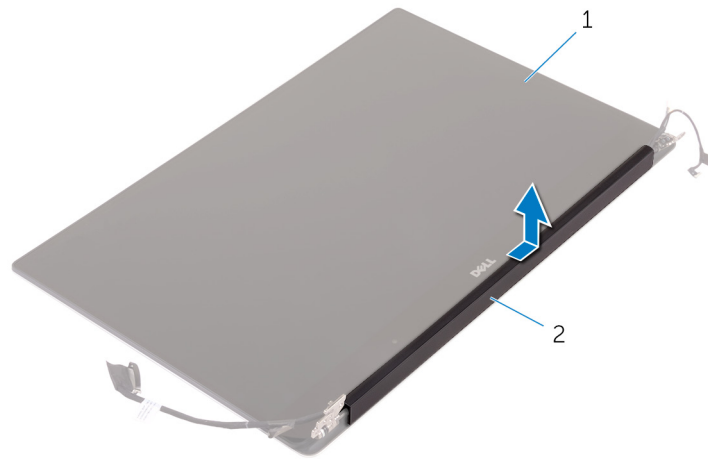

Slika 33. Uklanjanje poklopca antene

- a. sklop ekrana
- b. poklopac antene

Postavljanje poklopca antene

NAPOMENA: Pre rada u unutrašnjosti računara, pročitajte bezbednosne informacije koje ste dobili uz računar i pratite korake navedene u delu [Pre rada u unutrašnjosti računara](#). Nakon rada u unutrašnjosti računara, pratite uputstva u delu [Nakon rada u unutrašnjosti računara](#). Dodatne najbolje bezbednosne prakse potražite na početnoj stranici za usklađenost sa propisima na stranici www.dell.com/regulatory_compliance.

Procedura

1. Postavite poklopac antene na sklop ekrana.
2. Okrenite zglobove ekrana u normalan položaj.

Dopunski koraci

1. Postavite [sklop ekrana](#).
2. Postavite [bežičnu karticu](#).
3. Postavite [bateriju \(pola dužine\)](#) ili [bateriju \(cela dužina\)](#).
4. Postavite [poklopac osnove](#).

Uklanjanje zglobova ekrana

i **NAPOMENA:** Pre rada u unutrašnjosti računara, pročitajte bezbednosne informacije koje ste dobili uz računar i pratite korake navedene u delu [Pre rada u unutrašnjosti računara](#). Nakon rada u unutrašnjosti računara, pratite uputstva u delu [Nakon rada u unutrašnjosti računara](#). Dodatne najbolje bezbednosne prakse potražite na početnoj stranici za usklađenost sa propisima na stranici www.dell.com/regulatory_compliance.

Pripremni koraci

i **NAPOMENA:** Ova uputstva važe samo za laptopove koji nemaju ekran osetljiv na dodir.

1. Uklonite [poklopac osnove](#).
2. Uklonite [bateriju \(pola dužine\)](#) ili [bateriju \(cela dužina\)](#).
3. Uklonite [bežičnu karticu](#).
4. Uklonite [sklop ekrana](#).
5. Uklonite [poklopac antene](#).

Procedura

1. Odlepite traku da biste pristupili zavrtnjima na zglobovima ekrana.

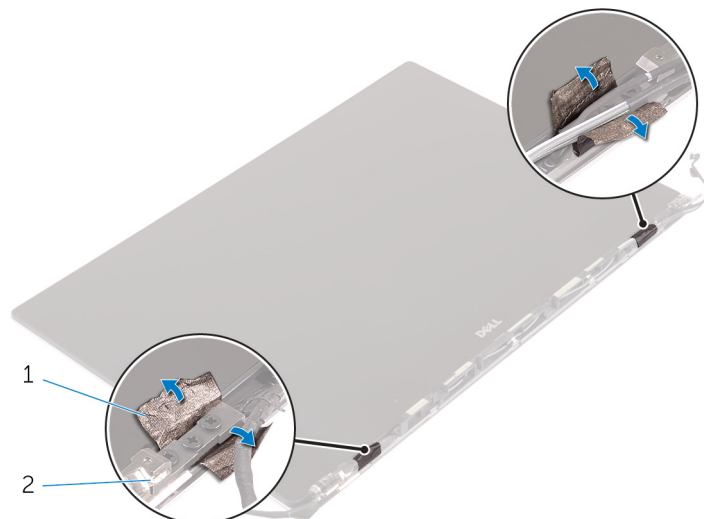

Slika 34. Odlepljivanje trake

- a. traka
 - b. zglobovi ekrana (2)
2. Uklonite šest zavrtnja (M2.5x5) koji pričvršćuju zglobove ekrana za sklop ekrana.
 3. Pažljivo podignite zglobove ekrana sa sklopa ekrana.

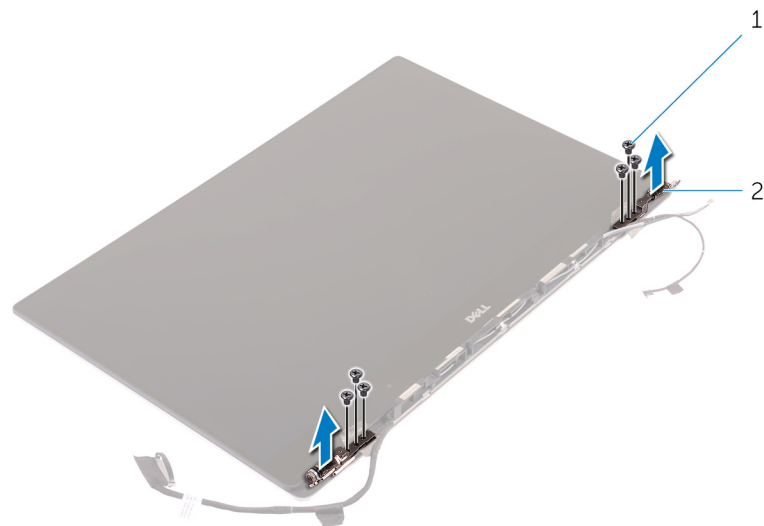

Slika 35. Uklanjanje zglobova ekrana

- a. zavrtnji (6)
- b. zglobovi ekrana (2)

Postavljanje zglobova ekrana

NAPOMENA: Pre rada u unutrašnjosti računara, pročitajte bezbednosne informacije koje ste dobili uz računar i pratite korake navedene u delu [Pre rada u unutrašnjosti računara](#). Nakon rada u unutrašnjosti računara, pratite uputstva u delu [Nakon rada u unutrašnjosti računara](#). Dodatne najbolje bezbednosne prakse potražite na početnoj stranici za usklađenost sa propisima na stranici www.dell.com/regulatory_compliance.

Procedura

1. Poravnajte otvore za zavrtnje na zglobovima ekrana sa otvorima za zavrtnje na sklopu ekrana.
2. Postavite šest zavrtnja (M2,5x5) koji učvršćuju zglobove ekrana za sklop ekrana.
3. Zalepite traku na zglobove ekrana.

Dopunski koraci

1. Postavite [poklopac antene](#).
2. Postavite [sklop ekrana](#).
3. Postavite [bežičnu karticu](#).
4. Postavite [bateriju \(pola dužine\)](#) ili [bateriju \(cela dužina\)](#).
5. Postavite [poklopac osnove](#).

Uklanjanje modula antene

NAPOMENA: Pre rada u unutrašnjosti računara, pročitajte bezbednosne informacije koje ste dobili uz računar i pratite korake navedene u delu [Pre rada u unutrašnjosti računara](#). Nakon rada u unutrašnjosti računara, pratite uputstva u delu [Nakon rada u unutrašnjosti računara](#). Dodatne najbolje bezbednosne prakse potražite na početnoj stranici za usklađenost sa propisima na stranici www.dell.com/regulatory_compliance.

Pripremni koraci

NAPOMENA: Ova uputstva važe samo za laptopove koji nemaju ekran osetljiv na dodir.

1. Uklonite [poklopac osnove](#).
2. Uklonite [bateriju \(pola dužine\)](#) ili [bateriju \(cela dužina\)](#).
3. Uklonite [bežičnu karticu](#).
4. Uklonite [sklop ekrana](#).
5. Uklonite [poklopac antene](#).

Procedura

1. Odlepite traku koja prekriva kablove antene.
2. Uklonite četiri zavrtnja (M2x4) koji učvršćuju modul antene za sklop ekrana.
3. Podignite i uklonite modul antene sa sklopa ekrana.

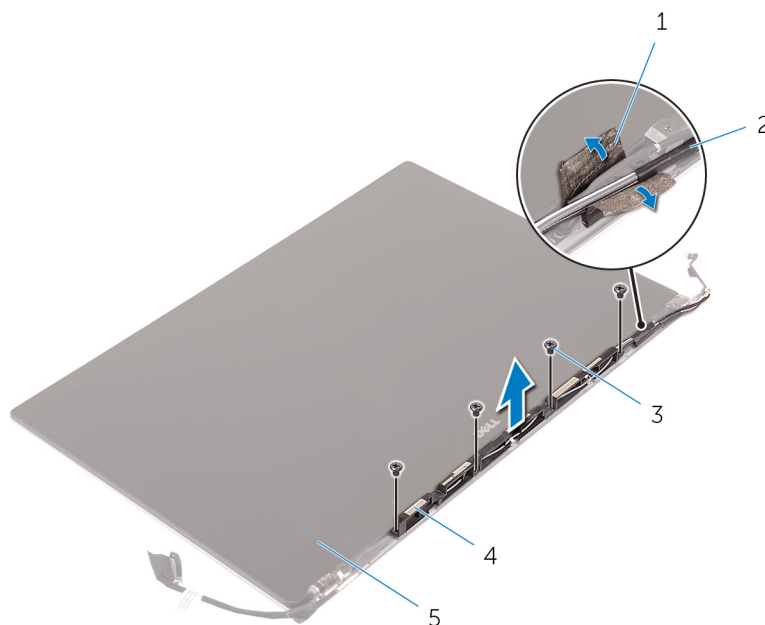

Slika 36. Uklanjanje modula antene

- | | |
|-----------------|-----------------|
| 1. traka | 2. kabl antene |
| 3. zavrtnji (4) | 4. modul antene |
| 5. sklop ekrana | |

Postavljanje modula antene

NAPOMENA: Pre rada u unutrašnjosti računara, pročitajte bezbednosne informacije koje ste dobili uz računar i pratite korake navedene u delu [Pre rada u unutrašnjosti računara](#). Nakon rada u unutrašnjosti računara, pratite uputstva u delu [Nakon rada u unutrašnjosti računara](#). Dodatne najbolje bezbednosne prakse potražite na početnoj stranici za usklađenost sa propisima na stranici www.dell.com/regulatory_compliance.

Procedura

1. Poravnajte otvore za zavrtnje na modulu antene sa otvorima za zavrtnje na sklopu ekrana.
2. Postavite četiri zavrtnja (M2x4) koji učvršćuju modul antene za sklop ekrana.
3. Zalepite traku koja prekriva kabl antene.

Dopunski koraci

1. Postavite [poklopac antene](#).
2. Postavite [sklop ekrana](#).
3. Postavite [bežičnu karticu](#).
4. Postavite [bateriju \(pola dužine\)](#) ili [bateriju \(cela dužina\)](#).
5. Postavite [poklopac osnove](#).

Uklanjanje sklopa oslonca za dlanove

NAPOMENA: Pre rada u unutrašnjosti računara, pročitajte bezbednosne informacije koje ste dobili uz računar i pratite korake navedene u delu [Pre rada u unutrašnjosti računara](#). Nakon rada u unutrašnjosti računara, pratite uputstva u delu [Nakon rada u unutrašnjosti računara](#). Dodatne najbolje bezbednosne prakse potražite na početnoj stranici za usklađenost sa propisima na stranici www.dell.com/regulatory_compliance.

Pripremni koraci

NAPOMENA: Uklonite SD karticu pre nego što uklonite sklop oslonca za dlanove da ne biste oštetili SD karticu.

1. Uklonite [poklopac osnove](#).
2. Uklonite [bateriju \(pola dužine\)](#) ili [bateriju \(cela dužina\)](#).
3. Uklonite [memorijske module](#).
4. Sledite proceduru od koraka 1 do koraka 4 u delu "[Uklanjanje čvrstog diska](#)".
5. Uklonite [poluprovodnički disk \(pola dužine\)](#) ili [poluprovodnički disk \(cela dužina\)](#).
6. Uklonite [bežičnu karticu](#).
7. Uklonite [zvučnike](#).
8. Uklonite [sklop rashladnog elementa](#).
9. Uklonite [ventilatore](#).
10. Uklonite [sklop ekrana](#).
11. Uklonite [port adaptera za napajanje](#).
12. Uklonite [matičnu ploču](#).
13. Uklonite [tastaturu](#).

Procedura

Nakon obavljanja pripremljenih koraka ostaje nam sklop oslonca za dlanove.



Slika 37. Uklanjanje sklopa oslonca za dlanove

1. sklop oslonca za dlanove

Postavljanje sklopa oslonca za dlanove

i **NAPOMENA:** Pre rada u unutrašnjosti računara, pročitajte bezbednosne informacije koje ste dobili uz računar i pratite korake navedene u delu [Pre rada u unutrašnjosti računara](#). Nakon rada u unutrašnjosti računara, pratite uputstva u delu [Nakon rada u unutrašnjosti računara](#). Dodatne najbolje bezbednosne prakse potražite na početnoj stranici za usklađenost sa propisima na stranici www.dell.com/regulatory_compliance.

Procedura

Stavite sklop oslonca za dlanove na čistu i ravnu površinu.

Dopunski koraci

1. Postavite [tastaturu](#).
2. Postavite [matičnu ploču](#).
3. Postavite [port adaptera za napajanje](#).
4. Postavite [sklop ekrana](#).
5. Postavite [ventilatore](#).
6. Postavite [sklop rashladnog elementa](#).
7. Postavite [zvučnike](#).
8. Postavite [bežičnu karticu](#).
9. Postavite [poluprovodnički disk \(pola dužine\)](#) ili [poluprovodnički disk \(cela dužina\)](#).
10. Sledite proceduru od koraka 3 do koraka 6 u delu "Postavljanje čvrstog diska".
11. Postavite [memorijske module](#).
12. Postavite [bateriju \(pola dužine\)](#) ili [bateriju \(cela dužina\)](#).
13. Postavite [poklopac osnove](#).

Preuzimanje upravljačkih programa

Preuzimanje upravljačkog programa za zvuk

1. Uključite računar.
2. Idite na www.dell.com/support.
3. Kliknite na **Product Support (Podrška za proizvode)**, unesite servisnu oznaku računara, a zatim kliknite na **Submit (Prosledi)**.
 **NAPOMENA:** Ako nemate servisnu oznaku, koristite funkciju automatskog pronalaženja ili ručno potražite model računara.
4. Kliknite na **Drivers & downloads (Upravljački programi i preuzimanja) > Find it myself (Pronađi sam)**.
5. Pomerite klizač ka dnu stranice i proširite opciju **Audio (Zvuk)**.
6. Kliknite na **Download (Preuzmi)** da biste preuzeli upravljački program za zvuk na svoj računar.
7. Kada se preuzimanje završi, pronađite fasciklu u kojoj ste sačuvali datoteku upravljačkog programa za zvuk.
8. Dvaput kliknite na ikonu datoteke upravljačkog programa za zvuk i sledite uputstva za instalaciju upravljačkog programa na ekranu.

Preuzimanje upravljačkog programa grafičke kartice

1. Uključite računar.
2. Idite na www.dell.com/support.
3. Kliknite na **Product Support (Podrška za proizvode)**, unesite servisnu oznaku računara, a zatim kliknite na **Submit (Prosledi)**.
 **NAPOMENA:** Ako nemate servisnu oznaku, koristite funkciju automatskog pronalaženja ili ručno potražite model računara.
4. Kliknite na **Drivers & downloads (Upravljački programi i preuzimanja) > Find it myself (Pronađi sam)**.
5. Pomerite klizač ka dnu stranice i proširite opciju **Video (Video)**.
6. Kliknite na **Download (Preuzmi)** da biste preuzeli upravljački program grafičke kartice za računar.
7. Kada se preuzimanje završi, pronađite fasciklu u kojoj ste sačuvali datoteku upravljačkog programa grafičke kartice.
8. Dvaput kliknite na ikonu datoteke upravljačkog programa za grafičku karticu i sledite uputstva za instalaciju upravljačkog programa na ekranu.

Preuzimanje upravljačkog programa za USB 3.0

1. Uključite računar.
2. Idite na www.dell.com/support.
3. Kliknite na **Product Support (Podrška za proizvode)**, unesite servisnu oznaku računara, a zatim kliknite na **Submit (Prosledi)**.
 **NAPOMENA:** Ako nemate servisnu oznaku, koristite funkciju automatskog pronalaženja ili ručno potražite model računara.
4. Kliknite na **Drivers & downloads (Upravljački programi i preuzimanja) > Find it myself (Pronađi sam)**.
5. Pomerite klizač ka dnu stranice i proširite opciju **Chipset (Skup čipova)**.
6. Kliknite na **Download (Preuzmi)** da biste preuzeli upravljački program za USB 3.0 na svoj računar.
7. Kada se preuzimanje završi, pronađite fasciklu u kojoj ste sačuvali datoteku upravljačkog programa za USB 3.0.
8. Dvaput kliknite na ikonu datoteke upravljačkog programa za USB 3.0 i sledite uputstva za instalaciju upravljačkog programa na ekranu.

Preuzimanje upravljačkog programa za funkciju Wi-Fi

1. Uključite računar.
2. Idite na www.dell.com/support.
3. Kliknite na stavku **Product support** (Podrška za proizvode), unesite servisnu oznaku svog računara, a zatim kliknite na **Submit** (Prosledi).

 **NAPOMENA:** Ako nemate servisnu oznaku, koristite funkciju automatskog pronalaženja ili ručno potražite model računara.

4. Kliknite na **Drivers & downloads (Upravljački programi i preuzimanja) > Find it myself (Pronađi sam)**.
5. Pomerite klizač ka dnu stranice i proširite opciju **Network (Mreža)**.
6. Kliknite na **Download (Preuzmi)** da biste preuzeli upravljački program za Wi-Fi za svoj računar.
7. Kada se preuzimanje završi, pronađite fasciklu u kojoj ste sačuvali datoteku upravljačkog programa za Wi-Fi.
8. Dvaput kliknite na ikonu datoteke upravljačkog programa i pratite uputstva na ekranu.

Preuzimanje upravljačkog programa za čitač medijskih kartica

1. Uključite računar.
2. Idite na www.dell.com/support.
3. Kliknite na stavku **Product support** (Podrška za proizvode), unesite servisnu oznaku svog računara, a zatim kliknite na **Submit** (Prosledi).

 **NAPOMENA:** Ako nemate servisnu oznaku, koristite funkciju automatskog pronalaženja ili ručno potražite model računara.

4. Kliknite na **Drivers & downloads (Upravljački programi i preuzimanja) > Find it myself (Pronađi sam)**.
5. Pomerite klizač ka dnu stranice i proširite opciju **Chipset (Skup čipova)**.
6. Kliknite na **Download (Preuzmi)** da biste preuzeli upravljački program za čitač medijskih kartica na svoj računar.
7. Kada se preuzimanje završi, pronađite fasciklu u kojoj ste sačuvali datoteku upravljačkog programa za čitač medijskih kartica.
8. Dvaput kliknite na ikonu datoteke upravljačkog programa za čitač kartica i sledite uputstva na ekranu.

Preuzimanje upravljačkog programa za skup čipova

1. Uključite računar.
2. Idite na www.dell.com/support.
3. Kliknite na **Product Support (Podrška za proizvode)**, unesite servisnu oznaku računara, a zatim kliknite na **Submit (Prosledi)**.

 **NAPOMENA:** Ako nemate servisnu oznaku, koristite funkciju automatskog pronalaženja ili ručno potražite model računara.

4. Kliknite na **Drivers & downloads (Upravljački programi i preuzimanja) > Find it myself (Pronađi sam)**.
5. Pomerite klizač ka dnu stranice i proširite opciju **Chipset (Skup čipova)**.
6. Kliknite na **Download (Preuzmi)** da biste preuzeli upravljački program za odgovarajući skup čipova na svoj računar.
7. Kada se preuzimanje završi, pronađite fasciklu u kojoj ste sačuvali datoteku upravljačkog programa za skup čipova.
8. Dvaput kliknite na ikonu datoteke upravljačkog programa za čipset i sledite uputstva za instalaciju upravljačkog programa na ekranu.

Preuzimanje upravljačkog programa za mrežu

1. Uključite računar.
2. Idite na www.dell.com/support.
3. Kliknite na **Product Support** (Podrška za proizvod), unesite servisnu oznaku vašeg računara i kliknite na **Submit** (Pošalji).

 **NAPOMENA:** Ako nemate servisnu oznaku, koristite funkciju automatskog pronalaženja ili ručno potražite model računara.

4. Kliknite na **Drivers & downloads (Upravljački programi i preuzimanja) > Find it myself (Pronađi sam)**.
5. Pomerite klizač ka dnu stranice i proširite opciju **Network (Mreža)**.
6. Kliknite na **Download File** (Preuzmite datoteku) da biste preuzeli upravljački program za mrežu za računar.
7. Sačuvajte datoteku i kada se preuzimanje završi pronađite fasciklu u kojoj ste sačuvali datoteku upravljačkog programa za mrežu.
8. Dvaput kliknite na ikonu datoteke upravljačkog programa za mrežu i sledite uputstva na ekranu.

Podešavanje sistema

NAPOMENA: ŽU zavisnosti od računara i instaliranih uređaja, stavke navedene u ovom odeljku mogu, ali ne moraju da se pojavljuju.

Sekvenca pokretanja

Sekvenca pokretanja dozvoljava zaobilaženje redosleda uređaja za pokretanje sistema koji je određen u programu za podešavanje sistema i direktno podizanje sa određenog uređaja (npr. optički disk ili čvrsti disk). Tokom automatskog testiranja pri uključivanju računara (POST), kada se prikaže Dell logotip, možete da:

- Pristupite programu za podešavanje sistema (System Setup) pritiskom na taster F2
- Pozovete meni za jedno pokretanje sistema pritiskom na taster F12

Meni za jedno pokretanje sistema prikazuje uređaje sa kojih možete da izvršite podizanje sistema, uključujući opciju dijagnostike. Opcije menija za pokretanje sistema su:

- Removable Drive (Zamenljivi disk) (ako je dostupno)
- STXXXX Drive (STXXXX disk)

NAPOMENA: XXX označava broj SATA disk jedinice.

- Optical Drive (optički disk) (ako je dostupno)
- SATA čvrsti disk (ako je dostupan)
- Dijagnostika

NAPOMENA: Ako izaberete opciju **Diagnostics (Dijagnostika)** prikazaće se ekran **ePSA diagnostics (ePSA dijagnostika)**.

Ekran sa sekvencom pokretanja sistema takođe prikazuje opciju za pristupanje ekranu programa za podešavanje sistema (System Setup).

Tasteri za navigaciju

NAPOMENA: Kod najvećeg broja opcija programa za podešavanje sistema promene koje vršite se snimaju ali ne postaju aktivne dok ponovo ne pokrenete sistem.

Tasteri	Navigacija
Strelica gore	Prelazak na prethodno polje.
Strelica dole	Prelazak na sledeće polje.
Enter	Odabir vrednosti u izabranom polju (ako je primenljivo) ili praćenje linka u polju.
Razmaknica	Proširenje ili smanjenje padajuće liste, ako je primenljivo.
Tab	Prelazak na sledeću oblast izbora. NAPOMENA: Samo za standardne grafičke pregledače.
Esc	Prelazak na prethodnu stranu do prikaza glavnog ekrana. Pritiskom na Esc na glavnom ekranu prikazuje se poruka da morate da sačuvate sve nesačuvane promene i ponovo pokreće sistem.

Pregled BIOS-a

OPREZ: Ako niste iskusni korisnik računara, ne menjajte postavke u BIOS programu za podešavanje. Neke promene mogu uzrokovati nepravilan rad vašeg računara.

NAPOMENA: Pre nego što promenite program za podešavanje BIOS-a, preporučuje se da zabeležite ekran sa informacijama o BIOS programu za podešavanje radi naknadne upotrebe.

Koristite BIOS program za podešavanje za sledeće namene:

- Dobijanje informacija o hardveru instaliranom na vašem računaru, kao što je količina RAM memorije i veličina čvrstog diska.
- Promenu informacija o konfiguraciji sistema.
- Postavljanje ili promenu opcije koje korisnici mogu birati, kao što su šifra korisnika, tip instaliranog čvrstog diska i omogućavanje ili onemogućavanje osnovnih uređaja.

Otvaranje programa za podešavanje BIOS-a

1. Uključite (ili restartujte) vaš računar.
2. Tokom POST procedure, kada se prikaže DELL logotip, sačekajte da se pojavi odzivnik F2 a zatim odmah pritisnite taster F2.

NAPOMENA: Odzivnik F2 pokazuje da je tastatura uključena. Ovaj odzivnik se može pojaviti veoma brzo, tako da morate voditi računa kada će se pojaviti, a zatim pritisnuti F2. Ako taster F2 pritisnete pre odzivnika F2, ovaj pritisak na taster biće izgubljen. Ako čekate predugo i pojavi se logotip operativnog sistema, nastavite da čekate dok ne ugledate radnu površinu. Zatim isključite računar i pokušajte ponovo.

Opcije programa za podešavanje sistema (System Setup)

NAPOMENA: U zavisnosti od ovog računara i instaliranih uređaja, stavke navedene u ovom odeljku mogu, ali ne moraju da se prikazuju.

Tabela 3. Opcije za podešavanje sistema - Meni „System Information“ (Informacije o sistemu)

Opšte-System Information (Informacije o sistemu)	
Informacije o sistemu	
BIOS Version	Prikazuje broje verzije BIOS-a.
Service Tag	Prikazuje servisnu oznaku računara.
Asset Tag	Prikazuje oznaku delova računara.
Ownership Tag	Prikazuje oznaku vlasništva računara.
Manufacture Date	Prikazuje datum proizvodnje računara.
Ownership Date	Prikazuje datum sticanja vlasništva računara.
Express Service Code	Prikazuje kod za brzi servis računara.
Informacije o memoriji	
Memory Installed	Prikazuje ukupnu instaliranu memoriju računara.
Memory Available	Prikazuje ukupnu dostupnu memoriju računara.
Memory Speed	Prikazuje brzinu memorije.
Memory Channel Mode	Prikazuje režim jednog ili dva kanala.
Memory Technology	Prikazuje tehnologiju koja se koristi za memoriju.
DIMM A Size	Prikazuje veličinu DIMM A memorije.
DIMM B Size	Prikazuje veličinu DIMM B memorije.
Informacije o procesoru	
Tip procesora	Prikazuje tip procesora.
Core Count	Prikazuje broj jezgara na procesoru.

Tabela 3. Opcije za podešavanje sistema - Meni „System Information“ (Informacije o sistemu) (nastavak)

Opšte-System Information (Informacije o sistemu)	
Processor ID	Prikazuje identifikacioni kod procesora.
Current Clock Speed	Prikazuje trenutnu brzinu procesora.
Minimum Clock Speed	Prikazuje minimalnu brzinu procesora.
Maximum Clock Speed	Prikazuje maksimalnu brzinu procesora.
Processor L2 Cache	Prikazuje veličinu L2 keš memorije procesora.
Processor L3 Cache	Prikazuje veličinu L3 keš memorije procesora.
HT Capable	Prikazuje da li procesor podržava funkciju HyperThreading (HT).
64-Bit Technology	Prikazuje da li se koristi tehnologija 64 bita.
Device Information (Informacije o uređaju)	
M.2 SATA	Prikazuje informacije o M.2 SATA uređaju.
Primarni tvrdi disk	Prikazuje primarni hard disk.
M.2 PCIe SSD-0	Prikazuje M.2 PCIe poluprovodnički disk.
Passthrough MAC Address	Prikazuje prolaznu MAC adresu.
Video Controller	Prikazuje video kontroler.
Video BIOS Version	Prikazuje video verziju BIOS-a.
Video Memory	Prikazuje video memoriju.
Panel Type	Prikazuje tip ploče ekrana.
Native Resolution	Prikazuje rezoluciju ekrana.
Audio Controller	Prikazuje audio kontroler.
Wi-Fi Device	Prikazuje bežični uređaj.
Bluetooth Device	Prikazuje Bluetooth uređaj.
Battery Information	Prikazuje informacije o statusu baterije.
Sekvenca pokretanja	
Sekvenca pokretanja	Prikazuje sekvencu pokretanja sistema.
Boot List Option	Prikazuje dostupne opcije pokretanja sistema.
Advanced Boot Options	
Enable Legacy Option ROMs	Omogućava ili onemogućava ROM memorije starije opcije.
Enable Attempt Legacy Boot	Omogućava ili onemogućava pokušaje pokretanja pomoću starije opcije kada računar ne uspe da se pokrene u UEFI režimu za pokretanje sistema.
Enable UEFI Network Stack	Omogućava ili onemogućava stek UEFI mreže.
UEFI Boot Path Security	Omogućava ili onemogućava traženje lozinke administratora prilikom pokretanja sa UEFI-ja.
Date/Time	Prikazuje trenutni datum u formatu MM/DD/GG i trenutno vreme u formatu HH:MM:SS AM/PM.

Tabela 4. Opcije za podešavanje sistema – meni „System Configuration“ (Konfiguracija sistema)

Konfiguracija sistema	
SATA Operation	Konfiguriše režim rada integrisanog kontrolera SATA čvrstog diska.
Drives	Omogućava ili onemogućava različite disk jedinice na ploči.
SMART Reporting	Omogućava ili onemogućava SMART izveštavanje tokom pokretanja sistema.

Tabela 4. Opcije za podešavanje sistema – meni „System Configuration“ (Konfiguracija sistema) (nastavak)

Konfiguracija sistema	
USB Configuration	
Enable Boot Support	Omogućava ili onemogućava USB uređaje za masovno skladištenje kao što su spoljašnji čvrsti disk, optička disk jedinica i USB disk jedinica.
Enable External USB Port	Omogućava ili onemogućava eksterni USB port.
Enable the Thunderbolt ports	Omogućava ili onemogućava Thunderbolt portove.
Enable Thunderbolt Boot Support (Omogući podršku za thunderbolt pokretanje)	Omogućava ili onemogućava pokretanje sistema sa USB uređaja za masovno skladištenje koji su povezani na Thunderbolt portove.
Always Allow Dell Docks	Omogućava ili onemogućava da računar uvek dozvoljava Dell bazne stanice.
Enable Thunderbolt (and PCIe behind TBT) Pre-boot (Omogući thunderbolt (i PCIe posle TBT) predpokretanje)	Omogućava ili onemogućava Thunderbolt (i PCIe iza njega) pre pokretanja.
USB PowerShare	
	Omogućava ili onemogućava punjenje spoljašnjih uređaja preko USB PowerShare porta.
Audio	
	Omogućava ili onemogućava integrisani audio kontroler.
Keyboard illumination	
	Konfigurirše radni režim funkcije osvetljenja tastature.
Touchscreen	
	Omogućava ili onemogućava ekran osetljiv na dodir.
Miscellaneous Devices	
Enable Camera	Omogućava ili onemogućava kameru.
Enable Secure Digital (SD) Card	Omogućava ili onemogućava SD karticu.
Enable Secure Digital (SD) Card Boot	Omogućava ili onemogućava pokretanje sa SD kartice.
Secure Digital (SD) Card Read-Only Mode (Režim samo za čitanje Secure Digital (SD) kartice))	Omogućava ili onemogućava režim samo za čitanje SD kartice.

Tabela 5. Opcija podešavanja sistema - Meni „Video“ (Video)

Video	
LCD Brightness	Podesite osvetljenje ploče nezavisno od napajanja baterije ili napajanja naizmjeničnom strujom.

Tabela 6. Opcija podešavanja sistema - Meni „Security“ (Bezbednost)

Bezbednost	
Admin Password	Podešava, menja ili briše administratorsku lozinku.
System Password	Podešava, menja ili briše sistemsku lozinku.
Strong Password	Omogućava ili onemogućava bezbedne lozinke.
Password Configuration	Kontroliše minimalan i maksimalan broj dozvoljenih znakova za administratorsku i sistemsku lozinku.
Password Bypass	Premošćava sistemsku lozinku (pokretanje) i lozinku unutrašnjeg hard diska tokom restartovanja sistema.
Password Change	Omogućava ili onemogućava promene sistemske lozinke i lozinke hard diska kada je postavljena administratorska lozinka.
Non-Admin Setup Changes	Određuje da li su promene opcija konfiguracije dozvoljene kada je postavljena administratorska lozinka.
UEFI Capsule Firmware Updates	Omogućava ili onemogućava ažuriranja BIOS-a preko paketa za ažuriranje UEFI kapsule.

Tabela 6. Opcija podešavanja sistema - Meni „Security“ (Bezbednost) (nastavak)

Bezbednost	
TPM 1.2 Security	Omogućava ili onemogućava vidljivost Trusted Platform Module (TPM) za operativni sistem.
Computrace(R)	Omogućava ili onemogućava interfejs BIOS modula opcione usluge Computrace.
CPU XD Support	Omogućava ili onemogućava Execute Disable režim procesora.
OROM Keyboard Access	Omogućava ili onemogućava pristup ekranima za konfiguraciju opcionalne ROM (OROM) memorije tokom pokretanja sistema.
Admin Setup Lockout	Omogućava vam da sprečite da korisnici ulaze u podešavanje BIOS-a kada je postavljena administratorska lozinka.
Master Password Lockout	Omogućava ili onemogućava podršku za glavnu lozinku.

Tabela 7. Opcije za podešavanje sistema – meni „Secure Boot“ (Bezbedno pokretanje)

Bezbedno pokretanje	
Secure Boot Enable	Omogućava ili onemogućava funkciju bezbednog pokretanja.
Expert Key Management	
Expert Key Management	Omogućava ili onemogućava funkciju Expert Key Management (Stručno upravljanje ključevima).
Custom Mode Key Management (Upravljanje ključevima u prilagođenom režimu)	Izbor prilagođenih vrednosti za stručno upravljanje ključevima.

Tabela 8. Opcije za podešavanje sistema - Meni „Intel Software Guard Extensions“ (Intel proširenja softverske zaštite)

Intel proširenja softverske zaštite	
Intel SGX Enable	Omogućava ili onemogućava Intel proširenja softverske zaštite (SGX).
Enclave Memory Size	Podesite veličinu Intel SGX zaštitne rezervne memorije.
Performanse	
Multi Core Support	Omogućava višestruka jezgra. Podrazumevano: Enabled (Omogućeno).
Intel SpeedStep	Omogućava ili onemogućava tehnologiju Intel SpeedStep. Podrazumevano: Enabled (Omogućeno).
	i NAPOMENA: Ako je funkcija omogućena, brzina procesora i napon jezgra se podešavaju dinamički na osnovu opterećenja procesora.
C-States Control	Omogućava ili onemogućava dodatna stanja mirovanja procesora. Podrazumevano: Enabled (Omogućeno).
Intel TurboBoost	Omogućava ili onemogućava Intel TurboBoost režim procesora. Podrazumevano: Enabled (Omogućeno).
HyperThread control	Omogućava ili onemogućava HyperThreading u procesoru. Podrazumevano: Enabled (Omogućeno).
Upravljanje energijom	
AC Behavior	Dozvoljava da se sistem automatski uključuje kada se priključi adapter za naizmenničnu struju.
Auto On Time	Omogućava podešavanje računara za svakodnevno automatsko uključivanje ili uključivanje prema unapred izabranom datumu i vremenu. Ova opcija se može konfigurisati samo ako je funkcija „Auto On Time“ (Automatsko uključivanje u

Tabela 8. Opcije za podešavanje sistema - Meni „Intel Software Guard Extensions“ (Intel proširenja softverske zaštite) (nastavak)

Intel proširenja softverske zaštite

	određeno vreme) postavljena na „Everyday“ (Svakodnevno), „Weekdays“ (Sedmično) ili „Selected Days“ (Izabrani dani). Podrazumevano: Disabled (Onemogućeno).
USB Wake Support	Omogućava da USB uređaji pokreću računar iz režima pripravnosti.
Wake on LAN (Buđenje preko LAN mreže)	Omogućava da LAN signal pokreće računar iz režima pripravnosti. NAPOMENA: Ova funkcija radi samo kada je računar povezan sa adapterom za napajanje naizmeničnom strujom.
Block Sleep	Omogućava ili onemogućava status mirovanja.
Peak Shift	Konfigurira korišćenje napajanja naizmeničnom strujom.
Advanced Battery Charge Configuration	Omogućava naprednu konfiguraciju napajanja baterije od početka dana do navedenog radnog perioda.
Primary Battery Charge Configuration	Podesite postavke primarnog napajanja baterije sa unapred izabranim prilagođenim pokretanjem i zaustavljanjem napajanja. Podrazumevano: Adaptive (Adaptivno).

Ponašanje u POST režimu

Adapter Warnings	Omogućava upozorenja za adapter. Podrazumevano: Enabled (Omogućeno).
Keypad (Embedded)	Omogućava ili onemogućava tastaturu koja je ugrađena u unutrašnju tastaturu.
Num lock Enable	Omogućava ili onemogućava zaključavanje numeričke tastature – numlock. Podrazumevano: Enabled (Omogućeno).
Fn Key Emulation	Omogućava ili onemogućava emulaciju tastera funkcija (fn).
Fn Lock Options	Omogućava ili onemogućava režim zaključavanja tastera funkcija (fn).
Fast-boot	Omogućava podešavanje brzine procesa pokretanja sistema. Podrazumevano: Thorough (Detaljno).
Extend BIOS POST Time	Konfigurira dodatno kašnjenje pre pokretanja.
Full Screen logo	Omogućava ili onemogućava logotip preko celog ekrana.
Warnings and Errors	Konfigurira ponašanje procesa pokretanja sistema kada se detektuju upozorenja ili greške.

Tabela 9. Opcije programa za podešavanje sistema - „Manageability“ (Mogućnost upravljanja)

MEBx Hotkey	Omogućava ili onemogućava interventni taster za Intel Management Engine BIOS Extension (Intel MEBX) tokom pokretanja sistema.
-------------	---

Tabela 10. Opcije za podešavanje sistema – meni „Virtualization Support“ (Podrška za virtuelizaciju)

Podrška za virtuelizaciju	
Virtualization	Određuje da li monitor virtuelne mašine (VMM) može da koristi dodatne hardverske mogućnosti koje obezbeđuje tehnologija Intel Virtualization Technology.
VT for Direct I/O	Određuje da li monitor virtuelne mašine (VMM) može da koristi dodatne hardverske mogućnosti koje obezbeđuje tehnologija Intel Virtualization Technology za direktni U/I.

Tabela 11. Opcija podešavanja sistema - Meni „Wireless“ (Bežična mreža)

Bežična mreža	
Wireless Switch	Određuje koji bežični uređaji se mogu kontrolisati bežičnim prekidačem.
Wireless Device Enable	Omogućava ili onemogućava unutrašnje bežične uređaje.

Tabela 12. Opcija podešavanja sistema - Meni „Maintenance“ (Održavanje)

Održavanje	
Service Tag	Prikazuje servisnu oznaku sistema.
Asset Tag	Kreira oznaku delova sistema.
BIOS Downgrade	Kontroliše flešovanje fabričkog softvera sistema na prethodne verzije.
Data Wipe	Omogućava korisnicima da bezbedno brišu podatke sa svih unutrašnjih uređaja za skladištenje.
BIOS Recovery	Omogućava oporavak oštećenih stanja BIOS-a pomoću datoteke za oporavak na hard disku ili sa spoljašnjeg USB memorijskog uređaja.

Tabela 13. Opcije za podešavanje sistema - Meni „System Logs“ (Evidencije sistemskih događaja)

Evidencije sistemskih događaja	
BIOS Events	Prikazuje događaje u vezi sa BIOS-om u evidencijama sistemskih događaja.
Thermal Events	Prikazuje termalne događaje u evidencijama sistemskih događaja.
Power Events	Prikazuje događaje u vezi sa napajanjem u evidencijama sistemskih događaja.

Tabela 14. Opcije za podešavanje sistema - Meni „SupportAssist System Resolution“ (Rezolucija SupportAssist sistema)

Rezolucija SupportAssist sistema	
Auto OS recovery Threshold	Kontroliše tok automatskog pokretanja sistema za konzolu za rezoluciju SupportAssist sistema i za Dell OS Recovery (alatka za oporavak Dell OS).
SupportAssist OS Recovery	Omogućava ili onemogućava tok pokretanja sistema za alatku za oporavak SupportAssist OS u slučaju određenih grešaka sistema.

Lozinka sistema i lozinka za podešavanje

Možete da kreirate lozinku sistema i lozinku za podešavanje da biste zaštitili računar.

Tip lozinke

Opis

Lozinka sistema Lozinka koju morate uneti da biste se prijavili na sistem.

Lozinka za podešavanje Lozinka koju morate uneti da biste pristupili i izmenili podešavanja BIOS-a na računaru.

 **OPREZ:** Lozinke pružaju osnovni nivo bezbednosti podataka na računaru.

 **OPREZ:** Svako može pristupiti podacima ukladištenim na računaru ako računar nije zaključan ili pod nadzorom.

 **NAPOMENA:** Funkcija lozinka sistema i lozinka za podešavanje je onemogućena.

Dodeljivanje lozinke sistema i lozinke za podešavanje

Novu **lozinku sistema** možete da dodelite samo kada je status **Nije postavljena**.

Da biste pristupili podešavanju sistema, pritisnite taster F2 odmah nakon uključivanja ili ponovnog pokretanja sistema.

1. U **BIOS-u sistema** ili ekranu **System Setup (Podešavanje sistema)**, izaberite **Security (Bezbednost)** i pritisnite Enter. Prikazuje se ekran **Security (Bezbednost)**.
2. Izaberite **System Password (Lozinka sistema)** i kreirajte lozinku u polju **Enter the new password (Unos nove lozinke)**. Koristite sledeće smernice da biste dodelili lozinku sistema:
 - Lozinka može imati do 32 znakova.
 - Lozinka može sadržati brojeve od 0 do 9.
 - Dozvoljena su samo mala slova, dok mala slova nisu dozvoljena.
 - Dozvoljeni su samo sledeći specijalni znaci: razmak, ("), (+), (.), (-), (.), (/), (:), ([, (\), (]), (`).
3. Unesite lozinku sistema koju ste prethodno uneli u polje **Confirm new password (Potvrda nove lozinke)** i kliknite na **OK (U redu)**.
4. Pritisnite taster Esc i pojavljuje se poruka za čuvanje promena.
5. Pritisnite Y da biste sačuvali promene. Računar se ponovo pokreće.

Brisanje ili promena postojeće lozinke sistema i/ili lozinke za podešavanje

Proverite da li je opcija **Password Status** (Status lozinke) podešena na Unlocked (Otključano) (u programu za podešavanje sistema System Setup) pre nego što pokušate da izbrišete ili izmenite postojeću lozinku sistema i/ili lozinku za podešavanje. Ako je opcija **Password Status** (Status lozinke) podešena na Locked (Zaključano), nećete moći da izbrišete ili izmenite postojeću lozinku sistema i/ili lozinku za podešavanje.

Da biste pristupili programu za podešavanje sistema (System Setup), pritisnite F2 odmah nakon uključivanja ili ponovnog uključivanja.

1. U **System BIOS (BIOS-u sistema)** ili ekranu **System Setup (Podešavanje sistema)**, izaberite **System Security (Bezbednost sistema)** i pritisnite Enter. Prikazuje se ekran **System Security (Bezbednost sistema)**.
2. Na ekranu **System Security (Bezbednost sistema)**, proverite da li je **Password Status (Status lozinke) Unlocked (Otključano)**.
3. Izaberite **System Password (Lozinka sistema)**, izmenite ili obrišite postojeću lozinku sistema i pritisnite taster Enter ili Tab.
4. Izaberite **Setup Password (Lozinka za podešavanje)**, izmenite ili obrišite postojeću lozinku za podešavanje i pritisnite taster Enter ili Tab.

 **NAPOMENA:** Ako promenite lozinku sistema i/ili lozinku za podešavanje, ponovo unesite novu lozinku kada se to od vas zatraži. Ako izbrišete lozinku sistema i/ili lozinku za podešavanje, potvrdite brisanje kada se to od vas zatraži.
5. Pritisnite taster Esc i pojavljuje se poruka za čuvanje promena.
6. Pritisnite taster Y da biste sačuvali promene i izašli iz programa za podešavanje sistema (System Setup). Računar se ponovo pokreće.

Brisanje zaboravljenih lozinke

Kontaktirajte Dell tehničku podršku da biste obrisali zaboravljene lozinke na www.dell.com/contactdell.

Brisanje CMOS podešavanja

1. Uklonite poklopac osnove.
2. Uklonite bateriju (pola dužine) ili bateriju (cela dužina).
3. Uklonite dugmastu bateriju.
4. Sačekajte jedan minut.
5. Postavite dugmastu bateriju.
6. Postavite bateriju (pola dužine) ili bateriju (cela dužina).
7. Postavite poklopac osnove.

Resetovanje baterije sata u realnom vremenu (RTC)

Pritisnite i držite dugme za napajanje 25 sekundi da biste prisilno izvršili resetovanje baterije sata u realnom vremenu (Real Time Clock – RTC).

Osvežavanje BIOS-a (USB modul)

1. Pratite proceduru od 1. do 7. koraka u odeljku „Osvežavanje BIOS-a“ da biste preuzeli najnoviju datoteku programa za podešavanje BIOS-a.
2. Napravite USB disk jedinicu za pokretanje sistema. Više informacija potražite u članku baze znanja [SLN143196](https://www.dell.com/support/sln/SLN143196) na www.dell.com/support.
3. Kopirajte datoteku sa programom za podešavanje BIOS-a na USB disk za pokretanje sistema.
4. Povežite USB disk jedinicu za pokretanje sistema sa računarom čiji BIOS treba da se ažurira.
5. Ponovo pokrenite računar i pritisnite **F12** kada se Dell logotip prikaže na ekranu.
6. Pokrenite USB disk jedinicu iz **One Time Boot Menu** (Meni za jednokratno pokretanje).
7. Unesite naziv datoteke programa za pokretanje BIOS-a i pritisnite **Enter**.
8. Prikazaće se **BIOS Update Utility** (Uslužni program za ažuriranje BIOS-a). Pratite uputstva na ekranu da biste dovršili ažuriranje BIOS-a.

Rešavanje problema

Oslobodite zaostalu energiju (obavite hardverski reset)

Zaostala energija predstavlja zaostali statički elektricitet koji ostaje u računaru čak i kad se on isključi i baterija ukloni.

Iz bezbednosnih razloga i da biste zaštitili osetljive elektronske komponente u računaru morate da oslobodite zaostalu energiju pre nego što započnete uklanjanje ili zamenu bilo kojih komponenti u računaru.

Oslobađanje zaostale energije ili poznato i kao „hardverski reset“ je takođe jedan od uobičajenih koraka za rešavanje problema ako se operativni sistem ne učitava pri pokretanju ili resetovanju računara.

Da biste oslobodili zaostalu energiju (obavili hardverski reset)

1. Isključite računar.
2. Isključite adapter za napajanje iz računara.
3. Uklonite [poklopac osnove](#).
4. Odspojite kabl baterije sa matične ploče.



5. Pritisnite i držite dugme za napajanje 20 sekundi da biste oslobodili zaostalu energiju.

i **NAPOMENA:** Na način naveden gore ispraznićete zaostalu energiju iz računara.

6. Povežite kabl baterije na matičnu ploču.
7. Ponovo postavite poklopac osnove.
8. Uključite adapter za napajanje u računar.
9. Uključite računar.

i **NAPOMENA:** Više informacija o harvderskom resetu potražite u članku Dell baze znanja [SLN85632](#) na www.dell.com/support.

Ažuriranje BIOS-a

Možda ćete morati da flešujete (ažurirate) BIOS kada bude dostupna njegova ispravka ili kada menjate matičnu ploču.

Pratite sledeće korake da biste obavili brzo ažuriranje BIOS-a:

1. Uključite računar.
2. Idite na www.dell.com/support.
3. Kliknite na stavku **Product support** (Podrška za proizvode), unesite servisnu oznaku svog računara, a zatim kliknite na **Submit** (Proslediti).

 **NAPOMENA:** Ako nemate servisnu oznaku, koristite funkciju automatskog pronalaženja ili ručno potražite model računara.

4. Kliknite na **Drivers & downloads (Upravljački programi i preuzimanja) > Find it myself (Pronađi sam)**.
5. Izaberite operativni sistem koji je instaliran na vašem računaru.
6. Pomerite klizač ka dnu stranice i proširite **BIOS**.
7. Kliknite na **Download (Preuzimanje)** da biste preuzeli najnoviju verziju BIOS-a za svoj računar.
8. Kada se preuzimanje završi, pronađite fasciklu u kojoj ste sačuvali datoteku za ažuriranje BIOS-a.
9. Dvaput kliknite na ikonu datoteke za ažuriranje BIOS-a i sledite uputstva koja se pojavljuju na ekranu.

SupportAssist dijagnostika

SupportAssist dijagnostika (ranije poznata kao dijagnostika ePSA) vrši sveobuhvatnu proveru hardvera. SupportAssist dijagnostika je ugrađena u BIOS, a BIOS je pokreće interno. SupportAssist dijagnostika pruža niz opcija za određene uređaje ili grupe uređaja. Omogućava vam sledeće:

- da pokrenete testove automatski ili u interaktivnom režimu.
- da ponovite testove
- da prikazete ili sačuvate rezultate testova
- da prođete kroz testove kako biste uveli dodatne opcije testiranja i obezbedili dodatne informacije o neispravnim uređajima
- da pregledate statusne poruke koje pružaju informacije o tome da li su testovi uspešno završeni
- da pregledate poruke o greškama koje pružaju informacije o problemima nastalim tokom testiranja

 **NAPOMENA:** Neki testovi su namenjeni za određene uređaje i zahtevaju interakciju korisnika. Uvek budite ispred računara za vreme obavljanja dijagnostičkih testova.

Više informacija potražite u članku [SupportAssist provera performansi sistema pre pokretanja](#).

Dijagnostika

Svetlo za status napajanja i baterije

Pokazuje status napajanja i punjenja baterije.

Neprekidno belo - Adapter za napajanje je povezan i baterija je napunjena više od 5 procenata.

Žuto svetlo - Računar radi na baterijsko napajanje i kapacitet baterije je manji od 5 procenata.

Off (Isključeno)

- Adapter za napajanje je povezan i baterija je potpuno napunjena.
- Računar radi na baterijsko napajanje i kapacitet baterije je veći od 5 procenata.
- Računar je u stanju spavanja, hibernacije ili je isključen.

Svetlo za status napajanja i baterije treperi žuto uz trepćuće kodove koji ukazuju na kvar.

Na primer, svetlo za status napajanja i baterije treperi žuto dva puta nakon čega sledi pauza, a zatim treperi belo tri puta nakon čega sledi pauza. Ovaj šablon 2,3 se nastavlja dok se računar ne isključi, što pokazuje da memorija ili RAM memorija nisu detektovane.

U sledećoj tabeli navedeni su različiti svetlosni šabloni i šta oni znače.

Tabela 15. Dijagnostika

Svetlosni šablon	Opis problema
2,1	Otkaz CPU
2,2	Matična ploča: Greška BIOS-a i ROM-a
2,3	Nije detektovana memorija ili RAM memorija
2,4	Otkaz memorije ili RAM memorije
2,5	Instalirana nevažeća memorija
2,6	Greška matične ploče ili skupa čipova
2,7	Otkaz LCD-a
3,1	Otkaz CMOS baterije
3,2	Otkaz PCI/video kartice
3,3	Slika za oporavak nije pronađena
3,4	Slika za oporavak je pronađena ali je nevažeća

Računar može emitovati niz zvučnih signala tokom pokretanja ako se greške ili problemi ne mogu prikazati. Trepćući kodovi koji se ponavljaju pomažu korisniku u rešavanju problema sa računarnom.

Isključivanje i ponovno uključivanje Wi-Fi funkcije

Ako računar ne može da se poveže sa internetom zbog problema sa povezivanjem na Wi-Fi mrežu, možete da isključite i ponovo uključite Wi-Fi funkciju. U nastavku je navedena procedura sa uputstvima za isključivanje i ponovno uključivanje Wi-Fi funkcije.

 **NAPOMENA:** Neki dobavljači internet usluga obezbeđuju kombinovani uređaj modem/ruter.



1. Isključite računar.
2. Isključite modem.
3. Isključite bežični ruter.
4. Sačekajte 30 sekundi.
5. Uključite bežični ruter.
6. Uključite modem.
7. Uključite računar.

Dobijanje pomoći i kontaktiranje kompanije Dell

Resursi za samostalnu pomoć

Možete dobiti informacije i pomoć o proizvodima i uslugama kompanije Dell korišćenjem ovih resursa za samostalnu pomoć:

Tabela 16. Resursi za samostalnu pomoć

Resursi za samostalnu pomoć	Lokacija resursa
Informacije o proizvodima i uslugama kompanije Dell	www.dell.com
My Dell	
Saveti	
Kontaktirajte podršku	U Windows pretragu unesite <code>Contact Support</code> i pritisnite <code>Enter</code> .
Pomoć na mreži za operativni sistem	www.dell.com/support/windows www.dell.com/support/linux
Informacije o rešavanju problema, korisnička uputstva, uputstva za konfigurisanje, specifikacije proizvoda, blogovi za tehničku pomoć, upravljački programi, ispravke softvera itd.	Posetite www.dell.com/support
Članci iz Dell baze znanja za rešavanje raznih problema u vezi sa računarnom.	<ol style="list-style-type: none"> 1. Idite na https://www.dell.com/support/home/?app=knowledgebase. 2. Unesite temu ili ključnu reč u okvir Search (Pretraga). 3. Kliknite na Search (Pretraži) da biste pretražili povezane članke.
Saznajte sledeće informacije o svom proizvodu: <ul style="list-style-type: none"> • Specifikacije proizvoda • Operativni sistem • Podešavanje i korišćenje proizvoda • Rezervna kopija podataka • Rešavanje problema i dijagnostika • Vraćanje sistema na fabrička podešavanja i oporavak sistema • BIOS informacije 	Pogledajte <i>Me and my Dell</i> (Ja i moj Dell) na stranici www.dell.com/support/manuals . Da biste pronašli odeljak <i>Me and My Dell</i> (Ja i moj Dell) koji je relevantan za vaš proizvod, identifikujte proizvod na jedan od sledećih načina: <ul style="list-style-type: none"> • Izaberite Detect Product (Otkrij proizvod). • Pronađite proizvod u padajućem meniju u odeljku View Products (Pregledajte proizvode). • Unesite Service Tag number (Broj servisne oznake) ili Product ID (ID proizvoda) u traku za pretragu.

Kontaktiranje kompanije Dell

Da biste kompaniju Dell kontaktirali u vezi sa prodajom, tehničkom podrškom ili korisničkim servisom, posetite www.dell.com/contactdell.

 **NAPOMENA:** Dostupnost se razlikuje u zavisnosti od zemlje i proizvoda, a neke usluge ne moraju biti dostupne u vašoj zemlji.

 **NAPOMENA:** Ako nemate aktivnu vezu sa Internetom, kontakt informacije možete pronaći na fakturi, otpremnici, računu ili katalogu Dell proizvoda.