

XPS 15

Servicemanual



Bemærk, forsigtig og advarsel

 **BEMÆRK:** En NOTE angiver vigtige oplysninger, som hjælper dig med at bruge produktet bedre.

 **FORSIGTIG:** **FORSIGTIG** angiver enten en mulig beskadigelse af hardware eller tab af data, og oplyser dig om, hvordan du kan undgå dette problem.

 **ADVARSEL:** **ADVARSEL** angiver risiko for tingskade, legemsbeskadigelse eller død.

Indholdsfortegnelse

Kapitel 1: Før du udfører arbejde på computerens indvendige dele.....	8
Før du starter.....	8
Sikkerhedsinstruktioner.....	8
Anbefalet værktøj.....	9
Liste over skruer.....	9
Kapitel 2: Efter du har udført arbejde på computerens indvendige dele.....	11
Kapitel 3: Fjernelse af bunddækslet.....	12
Procedure.....	12
Kapitel 4: Sådan genmonteres bunddækslet.....	14
Procedure.....	14
Kapitel 5: Sådan fjernes batteriet (halv længde).....	15
Forudsætninger.....	15
Procedure.....	15
Kapitel 6: Sådan genmonteres batteriet (halv længde).....	16
Procedure.....	16
Efterfølgende forudsætninger.....	16
Kapitel 7: Sådan fjernes batteriet (fuld længde).....	17
Forudsætninger.....	17
Procedure.....	17
Kapitel 8: Sådan genmonteres batteriet (fuld længde).....	18
Procedure.....	18
Efterfølgende forudsætninger.....	18
Kapitel 9: Fjernelse harddisken.....	19
Forudsætninger.....	19
Procedure.....	19
Kapitel 10: Sådan genmonteres harddisken.....	22
Procedure.....	22
Efterfølgende forudsætninger.....	22
Kapitel 11: Sådan fjernes solid-state-drevet (halv længde).....	23
Forudsætninger.....	23
Procedure.....	23
Kapitel 12: Genmontering af solid-state-drevet (halv længde).....	25

Procedure.....	25
Efterfølgende forudsætninger.....	25
Kapitel 13: Sådan fjernes solid-state-drevet (fuld længde).....	26
Forudsætninger.....	26
Procedure.....	26
Kapitel 14: Genmontering af solid-state-drevet (fuld længde).....	28
Procedure.....	28
Efterfølgende forudsætninger.....	28
Kapitel 15: Sådan fjernes højttalerne.....	29
Forudsætninger.....	29
Procedure.....	29
Kapitel 16: Sådan genmonteres højttalerne.....	30
Procedure.....	30
Efterfølgende forudsætninger.....	30
Kapitel 17: Fjernelse af trådløs-kortet.....	31
Forudsætninger.....	31
Procedure.....	31
Kapitel 18: Genmontering af trådløs-kortet.....	32
Procedure.....	32
Efterfølgende forudsætninger.....	33
Kapitel 19: Fjernelse af blæserne.....	34
Forudsætninger.....	34
Procedure.....	34
Kapitel 20: Genmontering af blæserne.....	37
Procedure.....	37
Efterfølgende forudsætninger.....	37
Kapitel 21: Sådan fjernes kølelegememodulet.....	38
Forudsætninger.....	38
Procedure.....	38
Kapitel 22: Sådan genmonteres kølelegememodulet.....	39
Procedure.....	39
Efterfølgende forudsætninger.....	39
Kapitel 23: Fjernelse af hukommelsesmodulerne.....	40
Forudsætninger.....	40
Procedure.....	40
Kapitel 24: Genmontering af hukommelsesmodulerne.....	41

Procedure.....	41
Efterfølgende forudsætninger.....	41
Kapitel 25: Fjernelse af systemkortet.....	42
Forudsætninger.....	42
Procedure.....	42
Kapitel 26: Genmontering af systemkortet.....	45
Procedure.....	45
Efterfølgende forudsætninger.....	46
Kapitel 27: Sådan fjernes lyd-datterkortet.....	47
Forudsætninger.....	47
Procedure.....	47
Kapitel 28: Sådan genmonteres lyd-datterkortet.....	49
Procedure.....	49
Efterfølgende forudsætninger.....	49
Kapitel 29: Sådan fjernes møntcellebatteriet.....	50
Forudsætninger.....	50
Procedure.....	50
Kapitel 30: Genmontering af møntcellebatteriet.....	52
Procedure.....	52
Efterfølgende forudsætninger.....	52
Kapitel 31: Fjernelse af tastaturet.....	53
Forudsætninger.....	53
Procedure.....	53
Kapitel 32: Sådan genmonteres tastaturet.....	55
Procedure.....	55
Efterfølgende forudsætninger.....	55
Kapitel 33: Sådan fjernes skærmmodulet.....	56
Forudsætninger.....	56
Procedure.....	56
Kapitel 34: Sådan genmonteres skærmmodulet.....	58
Procedure.....	58
Efterfølgende forudsætninger.....	58
Kapitel 35: Fjernelse strømadapterporten.....	59
Forudsætninger.....	59
Procedure.....	59
Kapitel 36: Sådan genmonteres strømadapterporten.....	60

Procedure.....	60
Efterfølgende forudsætninger.....	60
Kapitel 37: Fjernelse af antenedækslet.....	61
Forudsætninger.....	61
Procedure.....	61
Kapitel 38: Sådan genmonteres antenedækslet.....	63
Procedure.....	63
Efterfølgende forudsætninger.....	63
Kapitel 39: Sådan fjernes skærmhængslerne.....	64
Forudsætninger.....	64
Procedure.....	64
Kapitel 40: Sådan genmonteres skærmhængslerne.....	66
Procedure.....	66
Efterfølgende forudsætninger.....	66
Kapitel 41: Sådan fjernes antennemodulet.....	67
Forudsætninger.....	67
Procedure.....	67
Kapitel 42: Genmontering af antennemodulet.....	68
Procedure.....	68
Efterfølgende forudsætninger.....	68
Kapitel 43: Fjernelse af håndfladestøttemodulet.....	69
Forudsætninger.....	69
Procedure.....	69
Kapitel 44: Sådan genmonteres håndfladestøttemodulet.....	70
Procedure.....	70
Efterfølgende forudsætninger.....	70
Kapitel 45: Hentning af drivere.....	71
Sådan hentes audiodriveren.....	71
Sådan hentes grafikdriveren.....	71
Sådan hentes USB 3.0-driveren.....	71
Sådan hentes Wi-Fi-driveren.....	72
Sådan hentes driveren til mediekortlæseren.....	72
Sådan hentes chipsætdriveren.....	72
Hentning af netværksdriveren.....	72
Kapitel 46: Systeminstallationsmenu.....	74
Boot Sequence (Bootrækkefølge).....	74
Navigationstaster.....	74
Oversigt over BIOS.....	74

Sådan åbnes BIOS-installationsprogrammet.....	75
Indstillinger i systeminstallationsmenuen.....	75
System and Setup Password (System- og installationsadgangskode).....	80
Sådan tildeles systemadgangskode og installationsadgangskode.....	80
Sådan slettes eller ændres en eksisterende system- og/eller installationsadgangskode.....	81
Rydning af glemte adgangskoder.....	81
Rydning af CMOS-indstillinger.....	81
Nulstilling af RTC-batterinulstilling (Real Time Clock).....	81
Inddækning BIOS (USB-nøgle).....	81
Kapitel 47: Fejlfinding.....	83
Dræning af tilbageværende reststrøm (udfør hård nulstilling).....	83
Sådan opdateres BIOS'en.....	84
SupportAssist-diagnosticering.....	84
Diagnosticering.....	84
Wi-Fi strømcyklus.....	85
Kapitel 48: Rekvirere hjælp og kontakte Dell.....	86

Før du udfører arbejde på computerens indvendige dele

 **BEMÆRK:** Billederne i dette dokument kan afvige fra din computer afhængigt af den bestilte konfiguration.

Før du starter

1. Gem og luk alle åbne filer, og luk alle åbne programmer.
2. Sluk computeren. Klik på **Start**  **Tænd/sluk Luk computeren.**

 **BEMÆRK:** Hvis du bruger et andet operativsystem, se i dokumentationen for dit operativsystem for vejledning ved nedlukning.
3. Tag stikkene til computeren og alle tilsluttede enheder ud af stikkontakterne.
4. Frakobl alle tilsluttede netværksenheder og perifert udstyr så som tastatur, mus og skærm fra computeren.
5. Fjern alle mediekort og optiske diske fra computeren, hvis relevant.

Sikkerhedsinstruktioner

Følg sikkerhedsinstruktionerne med henblik på din egen sikkerhed og for at beskytte computeren og arbejdsmiljøet mod mulige skader.

 **BEMÆRK:** Før du arbejder med computerens indvendige dele, skal du læse de sikkerhedsinstruktioner, der fulgte med computeren. For flere oplysninger om bedste praksis for sikkerhed, se hjemmesiden Regulatory Compliance på www.dell.com/regulatory_compliance.

 **BEMÆRK:** Alle strømkilder frakobles, inden computerens dæksel eller paneler åbnes. Når du er færdig med at arbejde med computerens indre dele, skal du genmontere alle dæksler, paneler og skruer, inden der tilsluttes til en stikkontakt.

 **FORSIGTIG:** Undgå, at computeren beskadiges ved at sikre et fladt og rent arbejdsbord.

 **FORSIGTIG:** Komponenter og kort skal behandles forsigtigt. Rør ikke ved kortenes komponenter eller kontaktområder. Hold et kort i kanterne eller i dets metalbeslag. Hold en komponent som f.eks. en processor ved dens kanter og ikke ved dens ben.

 **FORSIGTIG:** Du skal kun udføre fejlfinding og reparation som autoriseret eller under vejledning af Dells tekniske team. Skade på grund af servicering, som ikke er godkendt af Dell, er ikke dækket af garantien. Se sikkerhedsinstruktionerne der fulgte med produktet, eller på www.dell.com/regulatory_compliance.

 **FORSIGTIG:** Før du rører ved noget inde i computeren, skal du bruge en jordingsrem eller periodisk røre ved en umalet metaloverflade, såsom metalet på bagsiden af computeren. Mens du arbejder, skal du med jævne mellemrum røre en umalet metaloverflade for på den måde at fjerne statisk elektricitet, der kan skade de interne komponenter.

 **FORSIGTIG:** Når du frakobler et kabel, skal du tage fat i dets stik eller dets trækflig og ikke i selve kablet. Nogle kabler har stik med låsetappe eller tommelskruer, som du skal frigøre, før du tager kablet ud. Når kabler frakobles, skal du sikre dig, at de flugter, så benene på stikkene ikke bøjes. Når kabler tilsluttes, skal du sikre dig, at portene og stikkene flugter og sidder rigtigt i forhold til hinanden.

 **FORSIGTIG:** Tryk for at skubbe eventuelle installerede kort ud af mediekortlæseren.

Anbefalet værktøj















Procedurerne i dette dokument kræver eventuelt følgende værktøj:

- Stjerneskruetrækker nr. 0
- Stjerneskruetrækker nr. 1
- Torx nr. 5 (T5) skruetrækker
- Plastikpen



Liste over skruer

Den følgende tabel giver en liste over de skruer, du skal bruge til at fastgøre de forskellige komponenter i computeren.

Tabel 1. Liste over skruer

Komponent	Fastgjort til	Skruetype	Antal	Billede af skrue
Bunddæksel	Håndfladestøttemodul	M2x3 T5	10	
Systememblemlap	Håndfladestøttemodul	M2x8	2	
Batteri (halv længde)	Håndfladestøttemodul	M2x4	4	
Batteri (fuld længde)	Håndfladestøttemodul	M2x4	7	
Harddiskkabinet	Harddiskmodul	M2x4	4	
Solid-state-drev (halv længde).	Systemkort	M2x3	1	
Solid-state-drev	Solid-state-drevbeslag	M2x2	1	
Solid-state-drev (fuld længde)	Systemkort	M2x3	1	
Højtalere	Håndfladestøttemodul	M2x2	4	
Blæser	Systemkort	M2x4	4	
Kølelegememodul	Systemkort	M2x3	5/4	
Skærmerkabelbeslag	Systemkort	M2x2	1	
Systemkort	Håndfladestøttemodul	M2x4	5	
Lyd-datterkort	Systemkort	M2x3	2	
Tastatur	Håndfladestøttemodul	M1,6x1,5	31	

Tabel 1. Liste over skruer (fortsat)

Komponent	Fastgjort til	Skruetype	Antal	Billede af skrue
Skærmhængsler	Håndfladestøttemodul	M2,5x5	6	
Strømadapterport	Håndfladestøttemodul	M2x3	1	
Antennemodul	Skærmmodul	M2x4	4	

Efter du har udført arbejde på computerens indvendige dele

 **FORSIGTIG:** Det kan beskadige computeren alvorligt at efterlade bortkomne eller løse skruer inde i computeren.

1. Genmonter alle skruer, og sørg for, at der ikke findes nogen løse skruer inde i computeren.
2. Tilslut alle eksterne enheder, perifert udstyr eller kabler, som du fjernede, før du begyndte at arbejde med computeren.
3. Genplacer alle mediekort, diske, eller alle andre dele, som du fjernede, før du begyndte at arbejde med computeren.
4. Tilslut computeren og alle tilsluttede enheder til deres stikkontakter.
5. Tænd computeren.

Fjernelse af bunddækslet

BEMÆRK: Før du arbejder med computerens indvendige dele, skal du læse de sikkerhedsinstruktioner, der fulgte med computeren, og følge trinene i [Før du arbejder med computerens indvendige dele](#). Efter du har arbejdet på computerens indvendige dele, følg vejledningen i [Efter du har udført arbejde på computerens indvendige dele](#). For flere oplysninger om bedste praksis for sikkerhed, se hjemmesiden Regulatory Compliance på www.dell.com/regulatory_compliance.

Procedure

1. Luk skærmen, og vend computeren om.
2. Vend systemembleflappen om og fjern de to skruer (M2x8), der fastgør bunddækslet til håndfladestøttemodulet.
3. Fjern de 10 skruer (M2x3 T5), der fastgør bunddækslet til håndfladestøttemodulet.

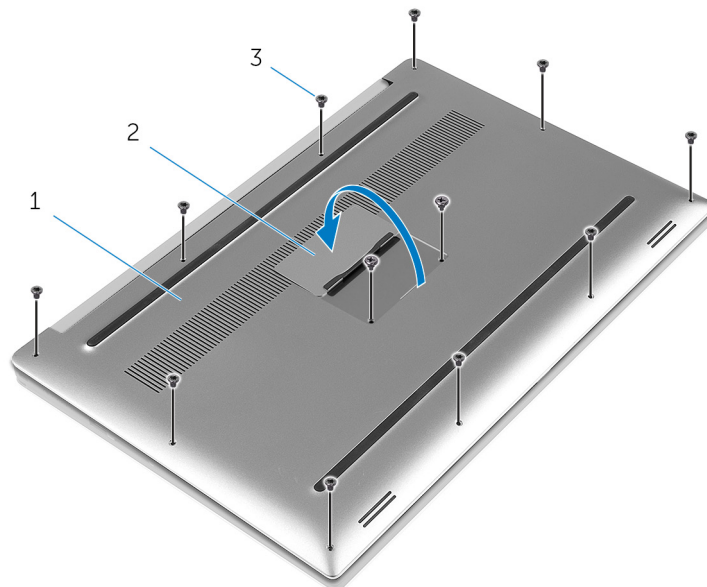

Figur 1. Fjernelse af bunddækslet

- a. bunddæksel
 - b. systemembleflap
 - c. skruer (12)
4. Lirk forsigtigt, vha. en plastikpen, bunddækslet af håndfladestøttemodulet.

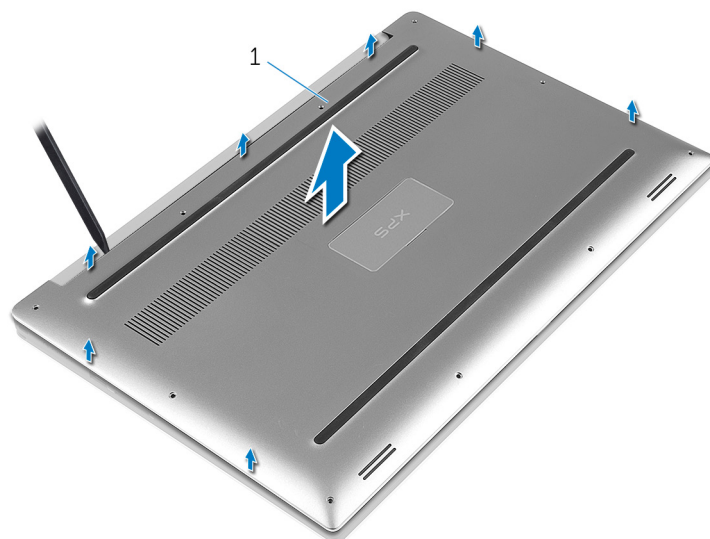

Figur 2. Sådan lirkes bunddækslet af computerens bund

a. bunddækslet

Sådan genmonteres bunddækslet

BEMÆRK: Før du arbejder med computerens indvendige dele, skal du læse de sikkerhedsinstruktioner, der fulgte med computeren, og følge trinene i [Før du arbejder med computerens indvendige dele](#). Efter du har arbejdet på computerens indvendige dele, følg vejledningen i [Efter du har udført arbejde på computerens indvendige dele](#). For flere oplysninger om bedste praksis for sikkerhed, se hjemmesiden Regulatory Compliance på www.dell.com/regulatory_compliance.

Procedure

1. Placer bunddækslet på håndfladestøttemodulet, og klik det på plads.
2. Genmonter de 10 skruer (M2x3 T5), der fastgør systememblemet til håndfladestøttemodulet.
3. Genmonter de to skruer (M2x8), der fastgør bunddækslet til håndfladestøttemodulet.
4. Vend systememblemet om og klik det på plads.
5. Vend computeren om.

Sådan fjernes batteriet (halv længde)

BEMÆRK: Før du arbejder med computerens indvendige dele, skal du læse de sikkerhedsinstruktioner, der fulgte med computeren, og følge trinene i [Før du arbejder med computerens indvendige dele](#). Efter du har arbejdet på computerens indvendige dele, følg vejledningen i [Efter du har udført arbejde på computerens indvendige dele](#). For flere oplysninger om bedste praksis for sikkerhed, se hjemmesiden Regulatory Compliance på www.dell.com/regulatory_compliance.

Forudsætninger

Fjern bunddækslet.

Procedure

1. Fjern de fire skruer (M2x4), der fastgør batteriet til håndfladestøttemodulet.
2. Frakobl batteriet fra systemkortet.
3. Løft batteriet af håndfladestøttemodulet.

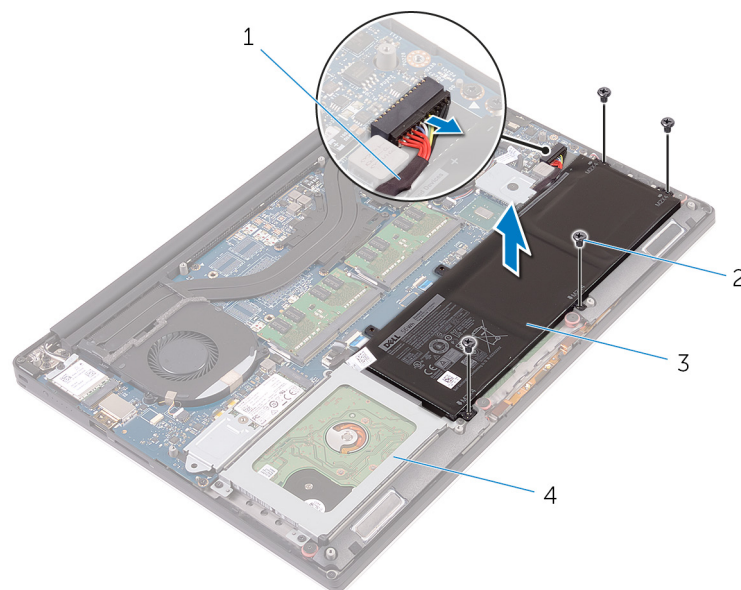

Figur 3. Fjernelse af batteriet

- | | |
|-----------------|-------------------------|
| 1. batterikabel | 2. skruer (4) |
| 3. batteri | 4. håndfladestøttemodul |

4. Vend computer om, åbn skærmen, og tryk på tænd/sluk-knappen i ca. fem sekunder for at oprette jordforbindelse for systemkortet.

Sådan genmonteres batteriet (halv længde)

BEMÆRK: Før du arbejder med computerens indvendige dele, skal du læse de sikkerhedsinstruktioner, der fulgte med computeren, og følge trinene i [Før du arbejder med computerens indvendige dele](#). Efter du har arbejdet på computerens indvendige dele, følg vejledningen i [Efter du har udført arbejde på computerens indvendige dele](#). For flere oplysninger om bedste praksis for sikkerhed, se hjemmesiden Regulatory Compliance på www.dell.com/regulatory_compliance.

Procedure

1. Ret batteriets skruehuller ind efter håndfladestøttemodulets skruehuller.
2. Genmonter de fire skruer (M2x4), der fastgør batteriet til håndfladestøttemodulet.
3. Tilslut batterikablet til systemkortet.

Efterfølgende forudsætninger

Genmonter [bunddækslet](#).

Sådan fjernes batteriet (fuld længde)

BEMÆRK: Før du arbejder med computerens indvendige dele, skal du læse de sikkerhedsinstruktioner, der fulgte med computeren, og følge trinene i [Før du arbejder med computerens indvendige dele](#). Efter du har arbejdet på computerens indvendige dele, følg vejledningen i [Efter du har udført arbejde på computerens indvendige dele](#). For flere oplysninger om bedste praksis for sikkerhed, se hjemmesiden Regulatory Compliance på www.dell.com/regulatory_compliance.

Forudsætninger

Fjern bunddækslet.

Procedure

1. Fjern de to syv (M2x4), der fastgør batteriet til håndfladestøttemodulet.
2. Frakobl batteriet fra systemkortet.
3. Løft batteriet af håndfladestøttemodulet.

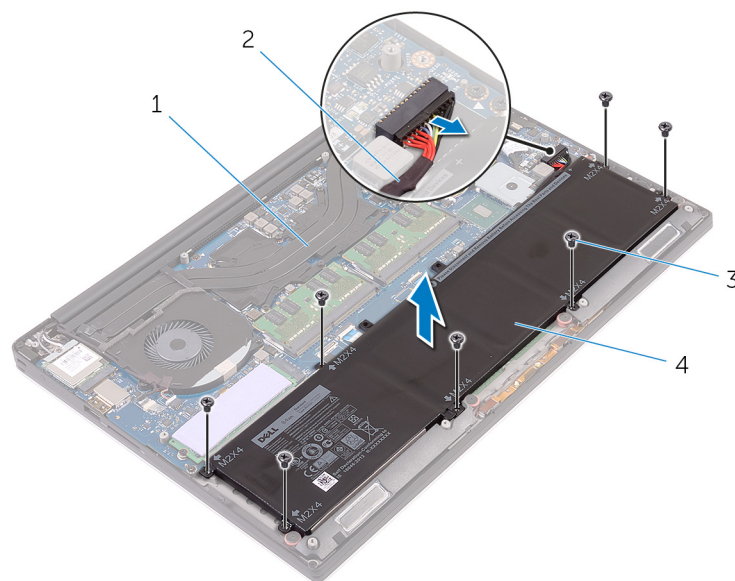

Figur 4. Fjernelse af batteriet

- | | |
|-------------------------|-----------------|
| 1. håndfladestøttemodul | 2. batterikabel |
| 3. skruer (7) | 4. batteri |

4. Vend computer om, åbn skærmen, og tryk på tænd/sluk-knappen i ca. fem sekunder for at oprette jordforbindelse for systemkortet.

Sådan genmonteres batteriet (fuld længde)

BEMÆRK: Før du arbejder med computerens indvendige dele, skal du læse de sikkerhedsinstruktioner, der fulgte med computeren, og følge trinene i [Før du arbejder med computerens indvendige dele](#). Efter du har arbejdet på computerens indvendige dele, følg vejledningen i [Efter du har udført arbejde på computerens indvendige dele](#). For flere oplysninger om bedste praksis for sikkerhed, se hjemmesiden Regulatory Compliance på www.dell.com/regulatory_compliance.

Procedure

1. Ret batteriets skruehuller ind efter håndfladestøttemodulets skruehuller.
2. Genmonter de syv skruer (M2x4), der fastgør batteriet til håndfladestøttemodulet.
3. Tilslut batterikablet til systemkortet.

Efterfølgende forudsætninger

Genmonter [bunddækslet](#).

Fjernelse harddisken

BEMÆRK: Før du arbejder med computerens indvendige dele, skal du læse de sikkerhedsinstruktioner, der fulgte med computeren, og følge trinene i [Før du arbejder med computerens indvendige dele](#). Efter du har arbejdet på computerens indvendige dele, følg vejledningen i [Efter du har udført arbejde på computerens indvendige dele](#). For flere oplysninger om bedste praksis for sikkerhed, se hjemmesiden Regulatory Compliance på www.dell.com/regulatory_compliance.

FORSIGTIG: Harddiske er skrøbelige. Vær forsigtig, når du håndterer harddisken.

FORSIGTIG: For at undgå datatab, fjern ikke harddisken mens computeren er i slumretilstand eller er tændt.

Forudsætninger

1. Fjern bunddækslet.
2. Fjern batteriet (halv længde).

Procedure

1. Fjern de fire skruer (M2x4), der fastgør harddiskkabinettet til håndfladestøttemodulet.
2. Løft harddiskkabinettet af harddiskmodulet.

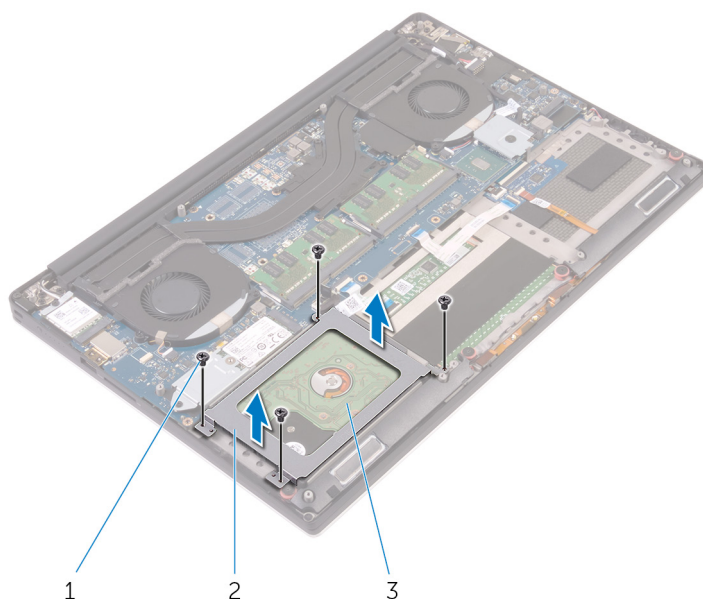

Figur 5. Sådan fjernes harddiskkabinettet

- a. skruer (4)
 - b. harddiskkabinettet
 - c. harddiskmodulet
3. Brug trækfligen til at frakoble harddiskens kabel fra systemkortet.
 4. Løft harddiskmodulet ud af håndfladestøttemodulet.

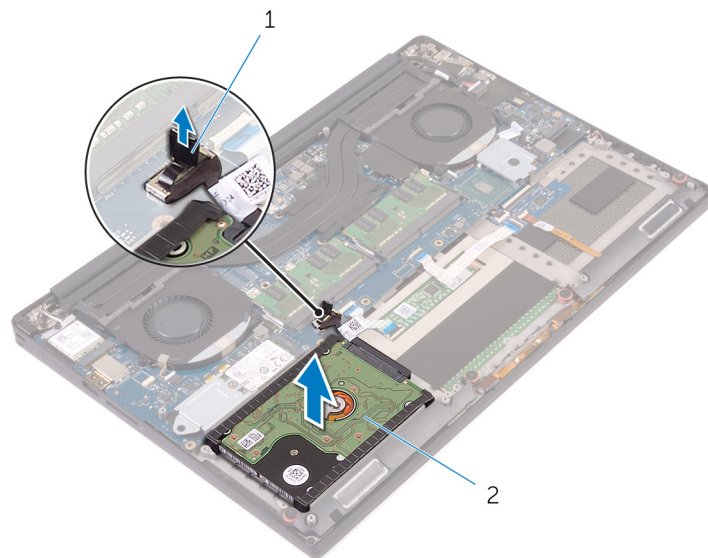

Figur 6. Sådan frakobles harddiskkablet fra systemkortet

- a. trækflig
- b. harddiskmodul

5. Frakobl harddiskens mellemlæg fra harddiskmodulet.

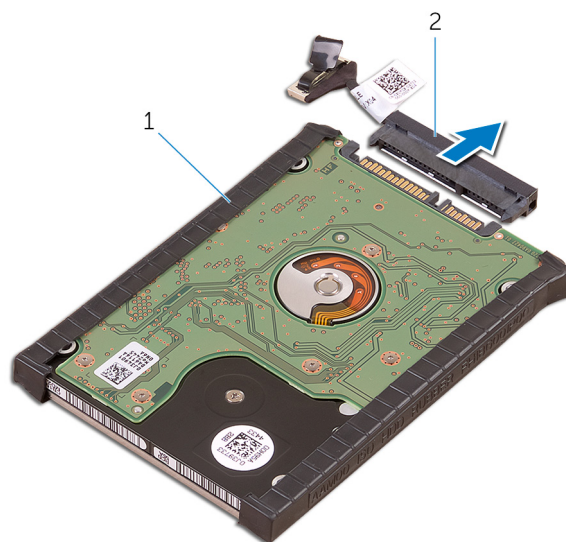

Figur 7. Sådan frakobles harddiskens mellemlæg fra harddiskmodulet.

- a. harddiskmodul
- b. harddiskens mellemlæg

6. Fjern harddiskdækslerne fra harddisken.

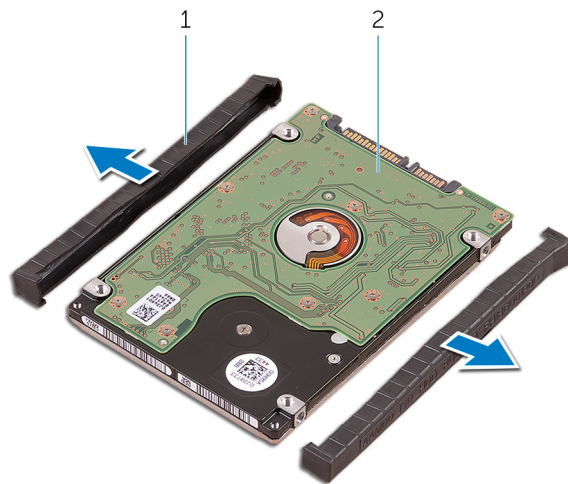

Figur 8. Sådan fjernes harddiskdækslet

- a. harddiskdæksler [2]
- b. harddisk

Sådan genmonteres harddisken

 **BEMÆRK:** Før du arbejder med computerens indvendige dele, skal du læse de sikkerhedsinstruktioner, der fulgte med computeren, og følge trinene i [Før du arbejder med computerens indvendige dele](#). Efter du har arbejdet på computerens indvendige dele, følg vejledningen i [Efter du har udført arbejde på computerens indvendige dele](#). For flere oplysninger om bedste praksis for sikkerhed, se hjemmesiden Regulatory Compliance på www.dell.com/regulatory_compliance.

 **FORSIGTIG:** Harddiske er skrøbelige. Vær forsigtig, når du håndterer harddisken.

Procedure

1. Genmonter harddiskdækslerne på harddisken.
2. Tilslut harddiskens mellemlæg til harddiskmodulet.
3. Anbring harddiskmodulet på håndfladestøttemodulet.
4. Tilslut harddiskkablet til systemkortet.
5. Ret skruehullerne i harddiskkabinettet ind med skruehullerne i harddiskmodulet.
6. Genmonter de fire skruer (M2x4), der fastgør harddiskkabinettet til håndfladestøttemodulet.

Efterfølgende forudsætninger

1. Genmonter [batteriet](#) (halv længde).
2. Genmonter [bunddækslet](#).

Sådan fjernes solid-state-drevet (halv længde)

BEMÆRK: Før du arbejder med computerens indvendige dele, skal du læse de sikkerhedsinstruktioner, der fulgte med computeren, og følge trinene i [Før du arbejder med computerens indvendige dele](#). Efter du har arbejdet på computerens indvendige dele, følg vejledningen i [Efter du har udført arbejde på computerens indvendige dele](#). For flere oplysninger om bedste praksis for sikkerhed, se hjemmesiden Regulatory Compliance på www.dell.com/regulatory_compliance.

Forudsætninger

1. Fjern bunddækslet.
2. Fjern batteriet (halv længde) eller batteriet (fuld længde).

Procedure

1. Fjern skruen (M2x3), som fastgør solid-state-drev-modulet til systemkortet.
2. Løft og træk solid-state-drevmodulet af systemkortet.

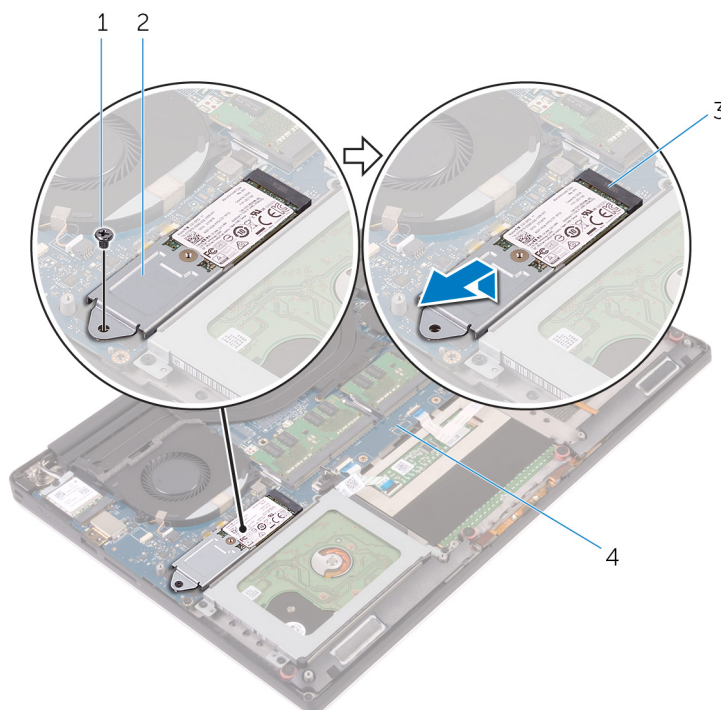

Figur 9. Sådan fjernes solid-state-drev-modulet

- | | |
|------------------------------|--------------------------|
| 1. skrue | 2. solid-state-drevmodul |
| 3. slot til solid-state-drev | 4. systemkort |
3. Vend solid-state-drev-modulet om og fjern skruen (M2x2), der fastgør solid-state-drevet til dets beslag.

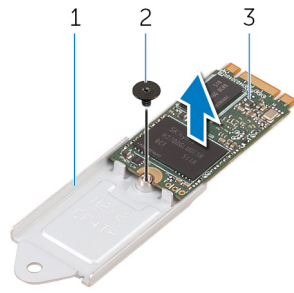

Figur 10. Sådan fjernes solid-state-drevbeslaget

- a. solid-state-drevbeslag
 - b. skrue
 - c. solid-state-drev
4. Løft solid-state-drevet af dets beslag.

Genmontering af solid-state-drevet (halv længde)

BEMÆRK: Før du arbejder med computerens indvendige dele, skal du læse de sikkerhedsinstruktioner, der fulgte med computeren, og følge trinene i [Før du arbejder med computerens indvendige dele](#). Efter du har arbejdet på computerens indvendige dele, følg vejledningen i [Efter du har udført arbejde på computerens indvendige dele](#). For flere oplysninger om bedste praksis for sikkerhed, se hjemmesiden Regulatory Compliance på www.dell.com/regulatory_compliance.

Procedure

1. Ret skruehullet i solid-state-drevbeslaget ind efter skruehullet i solid-state-drevet.
2. Genmonter skruen (M2x2), som fastgør solid-state-drevet til dets beslag.
3. Ret udskæringerne i solid-state-drevmodulet ind efter tappene på dets slot.
4. Skub solid-state-drevmodulet i en vinkel ind i dets slot.
5. Tryk solid-state-drevets anden ende ned og genmonter skruen (M2x3), der fastgør solid-state-drevet til systemkortet.

Efterfølgende forudsætninger

1. Genmonter [batteriet \(halv længde\)](#) eller [batteriet \(fuld længde\)](#).
2. Genmonter [bunddækslet](#).

Sådan fjernes solid-state-drevet (fuld længde)

BEMÆRK: Før du arbejder med computerens indvendige dele, skal du læse de sikkerhedsinstruktioner, der fulgte med computeren, og følge trinene i [Før du arbejder med computerens indvendige dele](#). Efter du har arbejdet på computerens indvendige dele, følg vejledningen i [Efter du har udført arbejde på computerens indvendige dele](#). For flere oplysninger om bedste praksis for sikkerhed, se hjemmesiden Regulatory Compliance på www.dell.com/regulatory_compliance.

Forudsætninger

1. Fjern bunddækslet.
2. Fjern batteriet (halv længde) eller batteriet (fuld længde).

Procedure

1. Fjern skruen (M2x3), som fastgør solid-state-drevet til systemkortet.
2. Løft og træk solid-state-drevet af systemkortet.

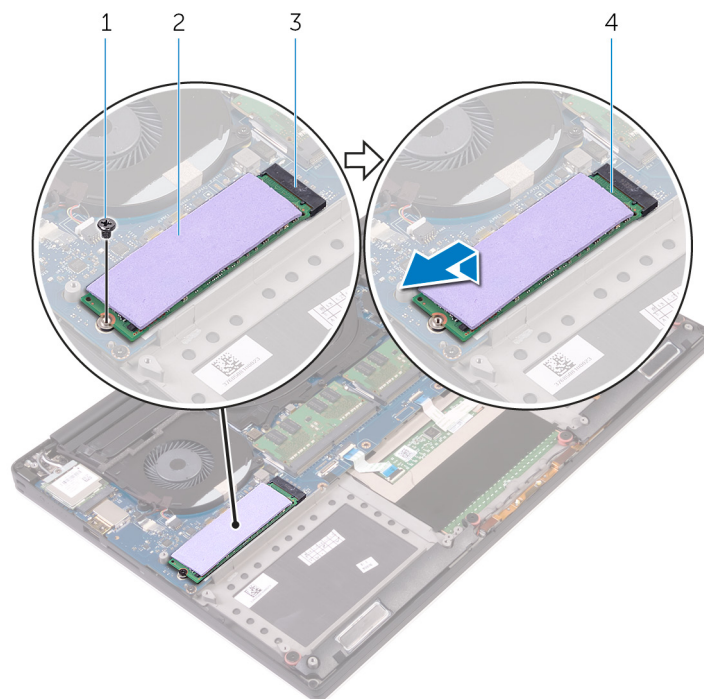

Figur 11. Fjernelse af solid-state-drevet

- | | |
|------------------------------|---------------------|
| 1. skrue | 2. termisk underlag |
| 3. slot til solid-state-drev | 4. solid-state-drev |
3. Pil det termiske underlag af solid-state-drevet.

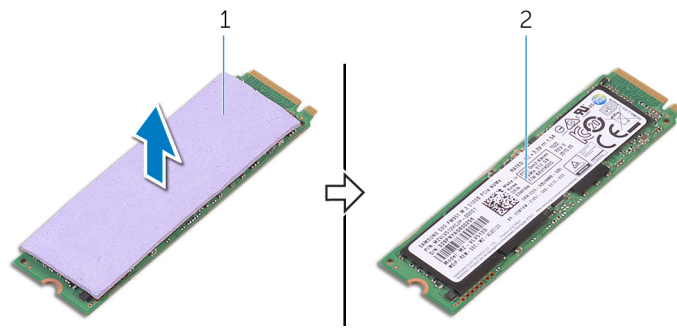

Figur 12. Sådan fjernes termisk underlag

- a. termisk underlag
- b. solid-state-drev

Genmontering af solid-state-drevet (fuld længde)

BEMÆRK: Før du arbejder med computerens indvendige dele, skal du læse de sikkerhedsinstruktioner, der fulgte med computeren, og følge trinene i [Før du arbejder med computerens indvendige dele](#). Efter du har arbejdet på computerens indvendige dele, følg vejledningen i [Efter du har udført arbejde på computerens indvendige dele](#). For flere oplysninger om bedste praksis for sikkerhed, se hjemmesiden Regulatory Compliance på www.dell.com/regulatory_compliance.

Procedure

1. Klæb det termiske underlag på solid-state-drevet
2. Skub solid-state-drevet i en vinkel ind i dets slot.
3. Tryk solid-state-drevets anden ende ned og genmonter skruen (M2x3), der fastgør solid-state-drevet til systemkortet.

Efterfølgende forudsætninger

1. Genmonter [batteriet \(halv længde\)](#) eller [batteriet \(fuld længde\)](#).
2. Genmonter [bunddækslet](#).

Sådan fjernes højttalerne

BEMÆRK: Før du arbejder med computerens indvendige dele, skal du læse de sikkerhedsinstruktioner, der fulgte med computeren, og følge trinene i [Før du arbejder med computerens indvendige dele](#). Efter du har arbejdet på computerens indvendige dele, følg vejledningen i [Efter du har udført arbejde på computerens indvendige dele](#). For flere oplysninger om bedste praksis for sikkerhed, se hjemmesiden Regulatory Compliance på www.dell.com/regulatory_compliance.

Forudsætninger

1. Fjern [bunddækslet](#).
2. Fjern [batteriet \(halv længde\)](#) eller [batteriet \(fuld længde\)](#).

Procedure

1. Frakobl højttalerkablet fra lydatterkortet.
2. Bemærk højttalerkablets føring, og fjern kablet fra kabelkanalerne.
3. Fjern de fire skruer (M2x2), der fastgør højttalerne til håndfladestøttemodulet.
4. Løft højttalerne og højttalerkablet af håndfladestøttemodulet.

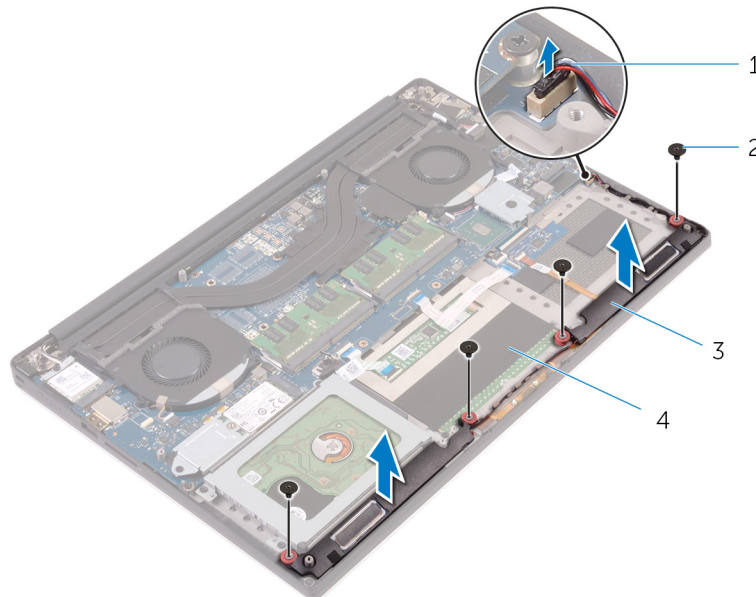

Figur 13. Sådan fjernes højttalerne

- | | |
|-------------------|-------------------------|
| 1. højttalerkabel | 2. skruer (4) |
| 3. højttalere (2) | 4. håndfladestøttemodul |

Sådan genmonteres højttalerne

BEMÆRK: Før du arbejder med computerens indvendige dele, skal du læse de sikkerhedsinstruktioner, der fulgte med computeren, og følge trinene i [Før du arbejder med computerens indvendige dele](#). Efter du har arbejdet på computerens indvendige dele, følg vejledningen i [Efter du har udført arbejde på computerens indvendige dele](#). For flere oplysninger om bedste praksis for sikkerhed, se hjemmesiden Regulatory Compliance på www.dell.com/regulatory_compliance.

Procedure

1. Anbring vha. styremærkerne højttalerne på håndledsstøttemodulet.
2. Genmonter de fire skruer (M2x2), der fastgør højttalerne til håndfladestøttemodulet.
3. Før højttalerkablerne igennem håndfladestøttemodulets kabelkanaler.
4. Tilslut højttalerkablet til lydatterkortet.

Efterfølgende forudsætninger

1. Genmonter [batteriet \(halv længde\)](#) eller [batteriet \(fuld længde\)](#).
2. Genmonter [bunddækslet](#).

Fjernelse af trådløs-kortet

BEMÆRK: Før du arbejder med computerens indvendige dele, skal du læse de sikkerhedsinstruktioner, der fulgte med computeren, og følge trinene i [Før du arbejder med computerens indvendige dele](#). Efter du har arbejdet på computerens indvendige dele, følg vejledningen i [Efter du har udført arbejde på computerens indvendige dele](#). For flere oplysninger om bedste praksis for sikkerhed, se hjemmesiden Regulatory Compliance på www.dell.com/regulatory_compliance.

Forudsætninger

1. Fjern [bunddækslet](#).
2. Fjern [batteriet \(halv længde\)](#) eller [batteriet \(fuld længde\)](#).

Procedure

1. Løsn den fastmonterede skrue, der fastgør trådløs-kortets beslag til trådløs-kortet.
2. Løft trådløs-kortets beslag af trådløs-kortet.
3. Frakobl antennekablerne fra trådløs-kortet.
4. Træk og fjern trådløs-kortet fra dets slot.

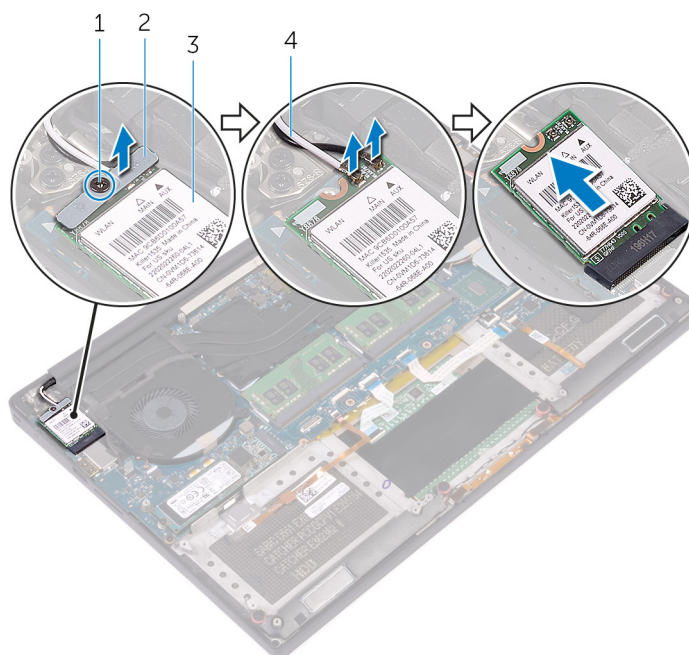

Figur 14. Fjernelse af trådløs-kortet

- | | |
|-------------------|----------------------------|
| 1. monteringskrue | 2. beslag til trådløs-kort |
| 3. trådløs-kort | 4. antennekabler (2) |

Genmontering af trådløs-kortet

BEMÆRK: Før du arbejder med computerens indvendige dele, skal du læse de sikkerhedsinstruktioner, der fulgte med computeren, og følge trinene i [Før du arbejder med computerens indvendige dele](#). Efter du har arbejdet på computerens indvendige dele, følg vejledningen i [Efter du har udført arbejde på computerens indvendige dele](#). For flere oplysninger om bedste praksis for sikkerhed, se hjemmesiden Regulatory Compliance på www.dell.com/regulatory_compliance.

Procedure

FORSIGTIG: For at undgå skader på trådløs-kortet, anbring ikke kabler under det.

1. Flugt udskæringen i trådløs-kortet med tappen på trådløs-kortets slot, og skub kortet ind i dets slot.
2. Tilslut antennekablerne til det trådløs-kortet. Følgende skema viser antennekablets farveskema for trådløs-kortet, der understøttes af din computer.

Tabel 2. Farveskema for antennekabler

Stik på trådløs-kortet	Antennekabelfarve
Hovedstik (hvid trekant)	Hvid
Hjælpestik (sort trekant)	Sort

3. Ret skruehullet i trådløs-kortets beslag ind med trådløs-kortets skruehul.
4. Spænd den fastmonterede skrue, der fastgør trådløs-kortets beslag til trådløs-kortet.

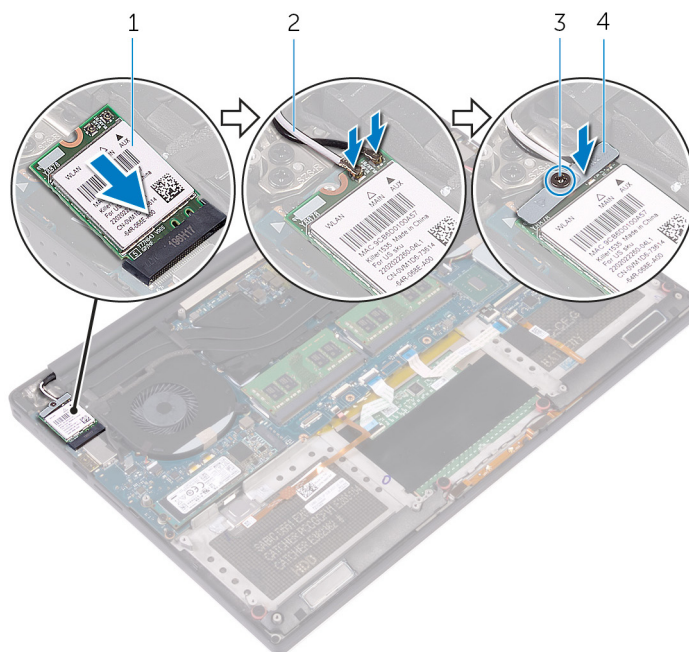

Figur 15. Genmontering af trådløs-kortet

- | | |
|-------------------|----------------------------|
| 1. trådløs-kort | 2. antennekabler (2) |
| 3. monteringskrue | 4. beslag til trådløs-kort |

Efterfølgende forudsætninger

1. Genmonter batteriet (halv længde) eller batteriet (fuld længde).
2. Genmonter bunddækslet.

Fjernelse af blæserne

BEMÆRK: Før du arbejder med computerens indvendige dele, skal du læse de sikkerhedsinstruktioner, der fulgte med computeren, og følge trinene i [Før du arbejder med computerens indvendige dele](#). Efter du har arbejdet på computerens indvendige dele, følg vejledningen i [Efter du har udført arbejde på computerens indvendige dele](#). For flere oplysninger om bedste praksis for sikkerhed, se hjemmesiden Regulatory Compliance på www.dell.com/regulatory_compliance.

Forudsætninger

1. Fjern [bunddækslet](#).
2. Fjern [batteriet \(halv længde\)](#) eller [batteriet \(fuld længde\)](#).

Procedure

1. Fjern de to skruer (M2x4), der fastgør videoblæseren (JFAN_2) til systemkortet.
2. Frakobl berøringsskærmens kabel (tilbehør) fra systemkortet.
BEMÆRK: Berøringsskærmerkablet findes kun på laptop-konfigurationer med berøringsskærm.
3. Pil tapen af, der fastgør berøringsskærmens kabel (tilbehør) til videoblæseren (JFAN_2).
4. Bemærk fremføringen af berøringsskærmens kabel, og fjern kablet fra kabelkanalerne på videoblæseren (JFAN_2).
5. Frakobl videoblæserkablet (JFAN_2) fra systemkortet.
6. Løft videoblæseren (JFAN_2) væk fra håndfladestøttemodulet.

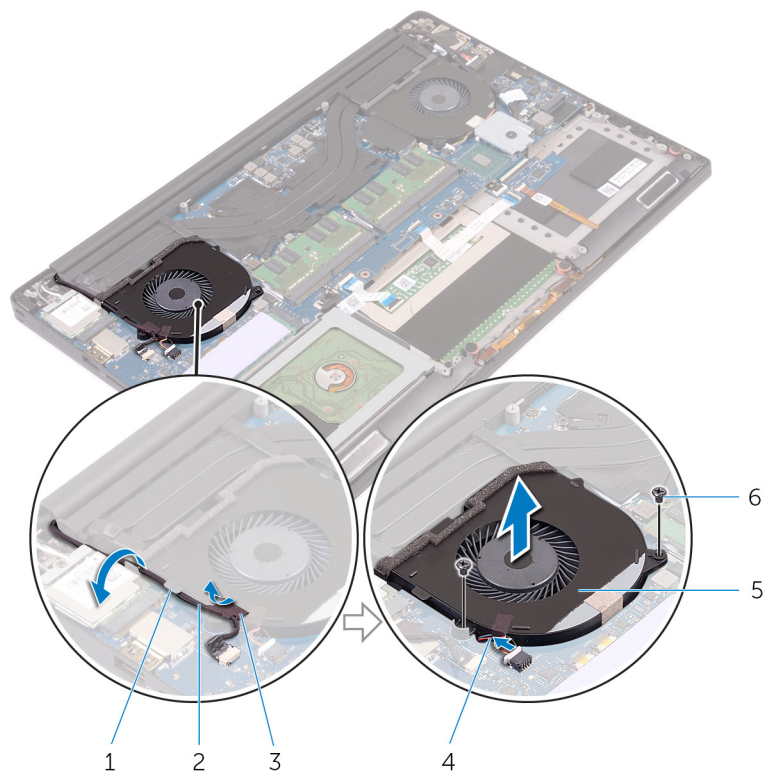

Figur 16. Sådan fjernes videoblæseren

- | | |
|-------------------------|---------------------------------------|
| 1. kabelkanal | 2. berøringsskærmens kabel (valgfrit) |
| 3. tape | 4. blæserkabel |
| 5. videoblæser (JFAN_2) | 6. skruer (2) |
7. Fjern de to skruer (M2x4), der fastgør processorblæseren (JFAN_1) til systemkortet.
 8. Bemærk fremføringen af skærmkablet, og fjern kablet fra processorblæseren (JFAN-1).
 9. Frakobl processorblæserkablet (JFAN_1) fra systemkortet.
 10. Løft processorblæseren (JFAN_1) væk fra håndfladestøttemodulet.

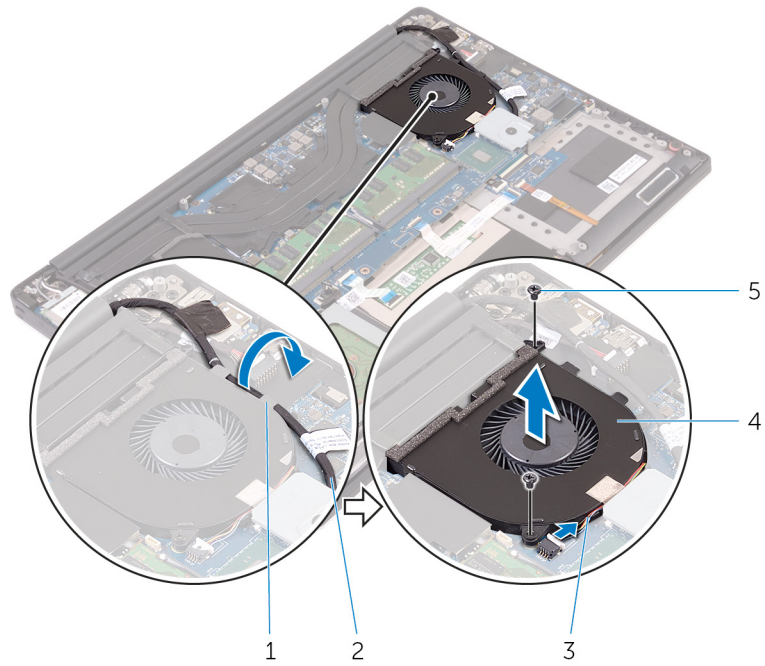

Figur 17. Sådan fjernes processorblæseren

1. kabelkanal
2. skærmkabel
3. blæserkabel
4. processorblæser (JFAN_1)
5. skruer (2)

Genmontering af blæserne

BEMÆRK: Før du arbejder med computerens indvendige dele, skal du læse de sikkerhedsinstruktioner, der fulgte med computeren, og følge trinene i [Før du arbejder med computerens indvendige dele](#). Efter du har arbejdet på computerens indvendige dele, følg vejledningen i [Efter du har udført arbejde på computerens indvendige dele](#). For flere oplysninger om bedste praksis for sikkerhed, se hjemmesiden Regulatory Compliance på www.dell.com/regulatory_compliance.

Procedure

1. Ret skruehullerne i processorblæseren (JFAN_1) ind efter skruehullerne i håndfladestøttemodulet.
2. Tilslut processorblæserens (JFAN_1) kabel til systemkortet.
3. Før skærnkablet igennem kabelkanalerne på processorblæseren (JFAN_1).
4. Genmonter de to skruer (M2x4), der fastgør processorblæseren (JFAN_1) til systemkortet.
5. Ret skruehullerne i videoblæseren (JFAN_2) ind efter skruehullerne i håndfladestøttemodulet.
6. Tilslut videoblæserkablet (JFAN_2) til systemkortet.
7. Før berøringsskærmens kabel (tilbehør) igennem kabelkanalerne på videoblæseren (JFAN_2).
8. Påsæt tapen, der fastgør berøringsskærmens kabel (tilbehør) til videoblæseren (JFAN_2).
9. Tilslut skærnkablet til systemkortet.
10. Genmonter de to skruer (M2x4), der fastgør videoblæseren (JFAN_2) til systemkortet.

Efterfølgende forudsætninger

1. Genmonter [batteriet \(halv længde\)](#) eller [batteriet \(fuld længde\)](#).
2. Genmonter [bunddækslet](#).

Sådan fjernes kølelegemodulet

BEMÆRK: Før du arbejder med computerens indvendige dele, skal du læse de sikkerhedsinstruktioner, der fulgte med computeren, og følge trinene i [Før du arbejder med computerens indvendige dele](#). Efter du har arbejdet på computerens indvendige dele, følg vejledningen i [Efter du har udført arbejde på computerens indvendige dele](#). For flere oplysninger om bedste praksis for sikkerhed, se hjemmesiden Regulatory Compliance på www.dell.com/regulatory_compliance.

BEMÆRK: Varme-sinket kan blive varmt under normal drift. Tillad tilstrækkelig tid til at varme-sinket kan køle af, før du berører det.

FORSIGTIG: For maksimal køling af processoren, må du ikke berøre varmeoverførselsområderne på varme-sinket. Olie fra din hud kan reducere varmeoverførselsevnen fra de termiske puder.

Forudsætninger

1. Fjern bunddækslet.
2. Fjern batteriet (halv længde) eller batteriet (fuld længde).

Procedure

1. Fjern de fem skruer (M2x3), der fastgør kølelegemodulet til systemkortet.

BEMÆRK: Afhængig af den bestilte konfiguration, har nogle systemer kun fire skruer (M2x3).

2. Løft kølelegemodulet op fra systemkortet.

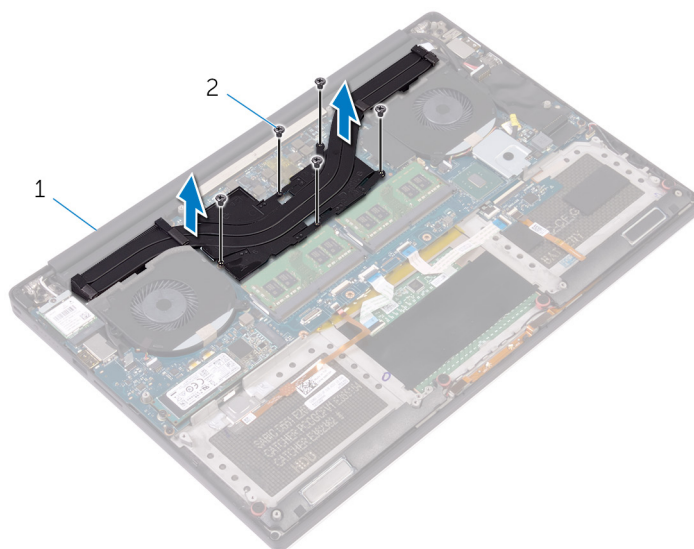

Figur 18. Sådan fjernes kølelegemodulet

- a. kølelegemodulet
- b. skruer (5/4)

Sådan genmonteres kølelegememodul

BEMÆRK: Før du arbejder med computerens indvendige dele, skal du læse de sikkerhedsinstruktioner, der fulgte med computeren, og følge trinene i [Før du arbejder med computerens indvendige dele](#). Efter du har arbejdet på computerens indvendige dele, følg vejledningen i [Efter du har udført arbejde på computerens indvendige dele](#). For flere oplysninger om bedste praksis for sikkerhed, se hjemmesiden Regulatory Compliance på www.dell.com/regulatory_compliance.

FORSIGTIG: Forkert placering af kølelegemet kan beskadige systemkortet og processoren.

BEMÆRK: Hvis enten systemkortet eller kølelegememodul skal udskiftes, skal du bruge det termiske underlag/temisk pasta, der følger med sættet, for at sikre, at der opnås varmeledning.

Procedure

1. Flugt kølelegememodulets skruehuller med systemkortets skruehuller.
 2. Genmonter de fem skruer (M2x3), der fastgør kølelegememodul til systemkortet.
- BEMÆRK:** Afhængig af den bestilte konfiguration, har nogle systemer kun fire skruer (M2x3).

Efterfølgende forudsætninger

1. Genmonter [batteriet \(halv længde\)](#) eller [batteriet \(fuld længde\)](#).
2. Genmonter [bunddækslet](#).

Fjernelse af hukommelsesmodulerne

BEMÆRK: Før du arbejder med computerens indvendige dele, skal du læse de sikkerhedsinstruktioner, der fulgte med computeren, og følge trinene i [Før du arbejder med computerens indvendige dele](#). Efter du har arbejdet på computerens indvendige dele, følg vejledningen i [Efter du har udført arbejde på computerens indvendige dele](#). For flere oplysninger om bedste praksis for sikkerhed, se hjemmesiden Regulatory Compliance på www.dell.com/regulatory_compliance.

Forudsætninger

1. Fjern [bunddækslet](#).
2. Fjern [batteriet \(halv længde\)](#) eller [batteriet \(fuld længde\)](#).

Procedure

1. Brug fingerspidserne til forsigtigt at sprede fastgørelsesklemmerne fra hinanden, på hver side af hukommelsesmodulslottet, indtil modulet springer op.
2. Træk og fjern hukommelsesmodulet fra dets slot.

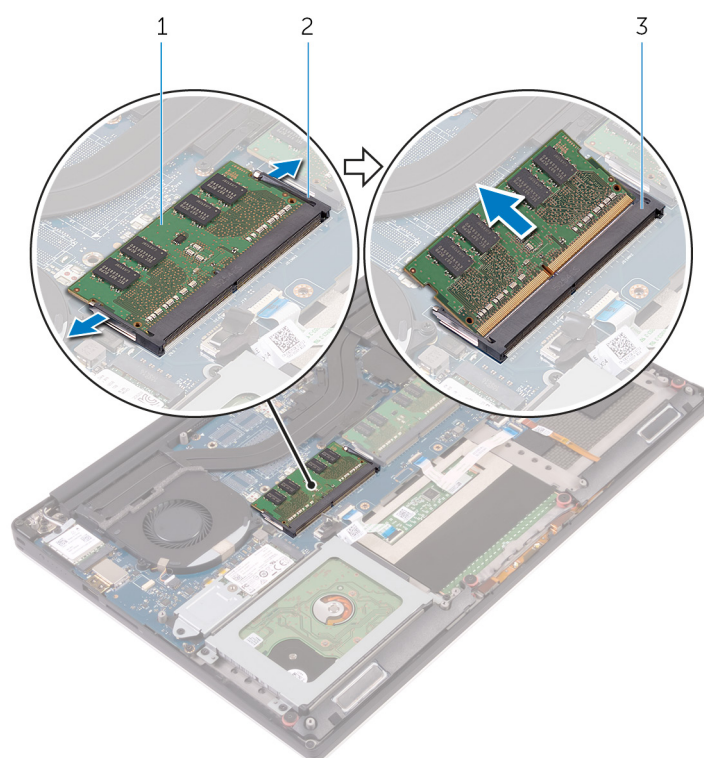

Figur 19. Fjernelse af hukommelsesmodulerne

- a. hukommelsesmodul
- b. fastgørelsesklemmer (2)
- c. Hukommelsesmodulslot

Genmontering af hukommelsesmodulerne

BEMÆRK: Før du arbejder med computerens indvendige dele, skal du læse de sikkerhedsinstruktioner, der fulgte med computeren, og følge trinene i [Før du arbejder med computerens indvendige dele](#). Efter du har arbejdet på computerens indvendige dele, følg vejledningen i [Efter du har udført arbejde på computerens indvendige dele](#). For flere oplysninger om bedste praksis for sikkerhed, se hjemmesiden Regulatory Compliance på www.dell.com/regulatory_compliance.

Procedure

1. Juster hukommelsesmodulets indhak med tappen på hukommelsesmodulslottet.
2. Skub hukommelsesmodulet i en vinkel helt ind i dets slot, og tryk forsigtigt hukommelsesmodulet ned indtil det klikker på plads.

BEMÆRK: Hvis du ikke hører et klik, skal du fjerne hukommelsesmodulet og sætte det i igen.

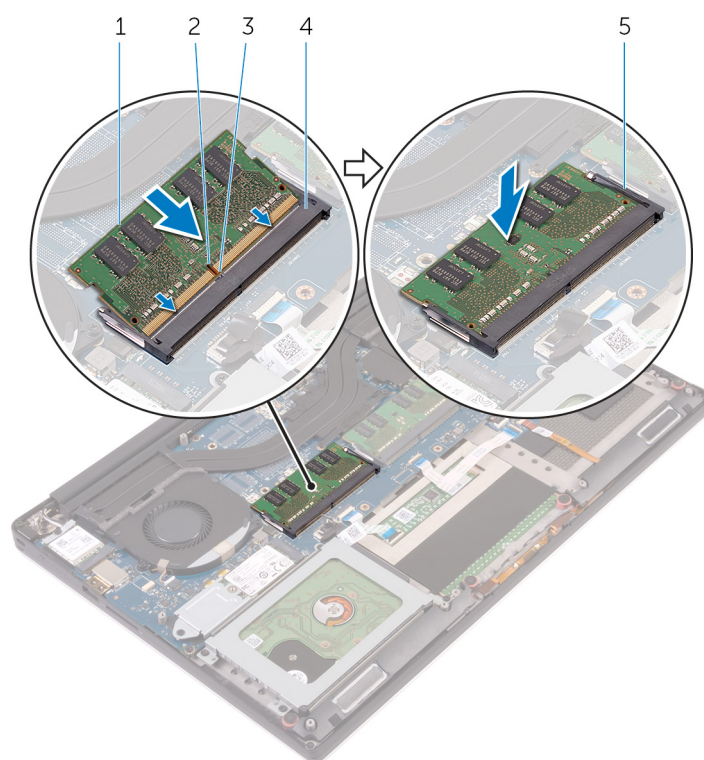

Figur 20. Genmontering af hukommelsesmodulerne

- | | |
|------------------------|-------------------------|
| 1. hukommelsesmodul | 2. indhak |
| 3. tap | 4. Hukommelsesmodulslot |
| 5. fastgørelsesklemmer | |

Efterfølgende forudsætninger

1. Genmonter [batteriet \(halv længde\)](#) eller [batteriet \(fuld længde\)](#).
2. Genmonter [bunddækslet](#).

Fjernelse af systemkortet

- BEMÆRK:** Før du arbejder med computerens indvendige dele, skal du læse de sikkerhedsinstruktioner, der fulgte med computeren, og følge trinene i [Før du arbejder med computerens indvendige dele](#). Efter du har arbejdet på computerens indvendige dele, følg vejledningen i [Efter du har udført arbejde på computerens indvendige dele](#). For flere oplysninger om bedste praksis for sikkerhed, se hjemmesiden Regulatory Compliance på www.dell.com/regulatory_compliance.
- BEMÆRK:** Computerens servicekode er gemt i bundkortet. Du skal indtaste servicekoden i BIOS-installationsprogrammet, efter at du genmonterer systemkortet.
- BEMÆRK:** Udskiftes systemkortet fjernes alle ændringer du har lavet i BIOS ved brug af BIOS-installationsprogrammet. Du skal foretage alle de relevante ændringer igen, efter du har udskiftet systemkortet.
- BEMÆRK:** Bemærk stikkens placering, inden du frakobler kablerne fra systemkortet, så du kan tilslutte dem korrekt igen, når du har genmonteret systemkortet.

Forudsætninger

- BEMÆRK:** Fjern SD-kortet, inden systemkortet fjernes, så du undgår at beskadige SD-kortet.

1. Fjern [bunddækslet](#).
2. Fjern [batteriet \(halv længde\)](#) eller [batteriet \(fuld længde\)](#).
3. Fjern [det trådløse kort](#).
4. Følg proceduren fra trin 1 til trin 4 i "[Fjernelse af harddisken](#)".
5. Fjern [solid-state-drevet \(halv længde\)](#) eller [solid-state-drevet \(fuld længde\)](#).
6. Fjern [blæserne](#).
7. Fjern [kølelegememodulet](#).
8. Fjern [hukommelsesmodulerne](#).

Procedure

- BEMÆRK:** Berøringsskærmerkablet findes kun på laptop-konfigurationer med berøringskærm.

1. Fjern skruen (M2x2), der fastgør skærmerkabelbeslaget til systemkortet.
2. Løft solid-state-drevets beslag for at få adgang til skærmerkablet.
3. Frakobl skærmerkablet fra systemkortet.

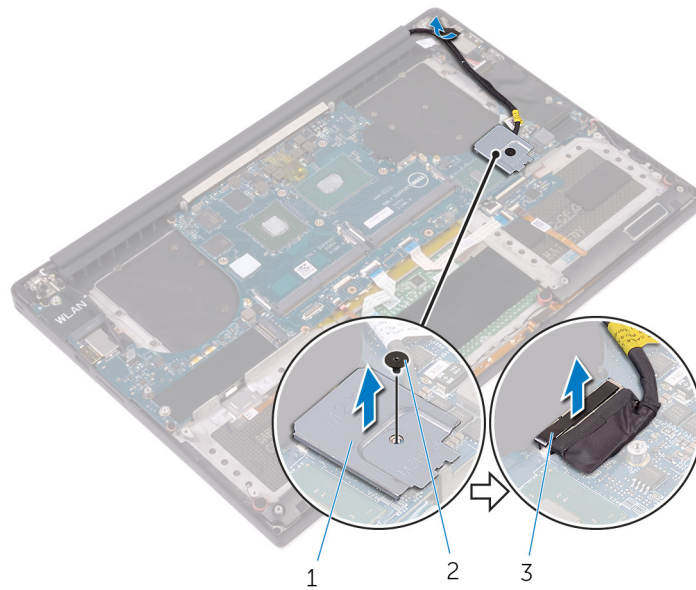

Figur 21. Sådan frakobles skærmerkablet.

- a. skærmerkabelbeslag
 - b. skrue
 - c. skærmerkabel
4. Frakobl strømadapterportkablet, højttalerkablet, tastaturkontrollkortets kabel, berøringspladens kabel og fingeraftrykslæserens kabel fra systemkortet.
 5. Pil tapen af, og frakobl berørings-skærmens kabel fra systemkortet.

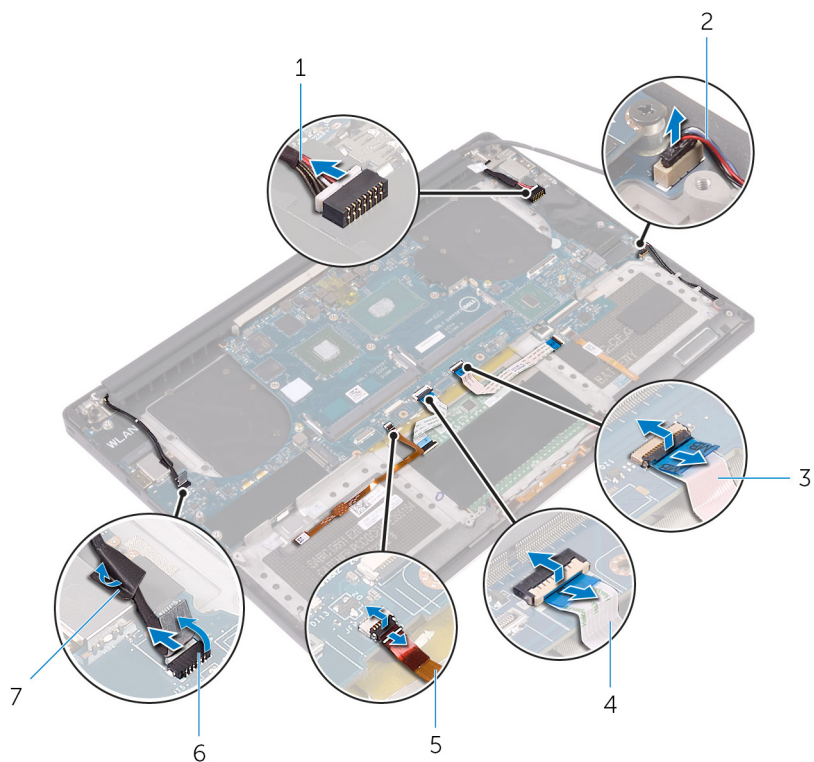

Figur 22. Sådan frakobles kablerne

- | | |
|--------------------------------|--|
| 1. strømadapterportens kabel | 2. højttalerkabel |
| 3. tastaturkontrollkortkabel | 4. berøringspladens kabel |
| 5. fingeraftrykslæserens kabel | 6. berørings-skærmens kabel (valgfrit) |

7. tape

6. Fjern de fem skruer (M2x4), der fastgør systemkortet til håndfladestøttemodulet.
7. Løft systemkortet af håndfladestøttemodulet.

⚠ FORSIGTIG: Tag fat i midten af systemkortet. Kredsløbene i siderne er følsomme og kan nemt beskadiges, hvis du tager fat i systemkortet på anden vis.

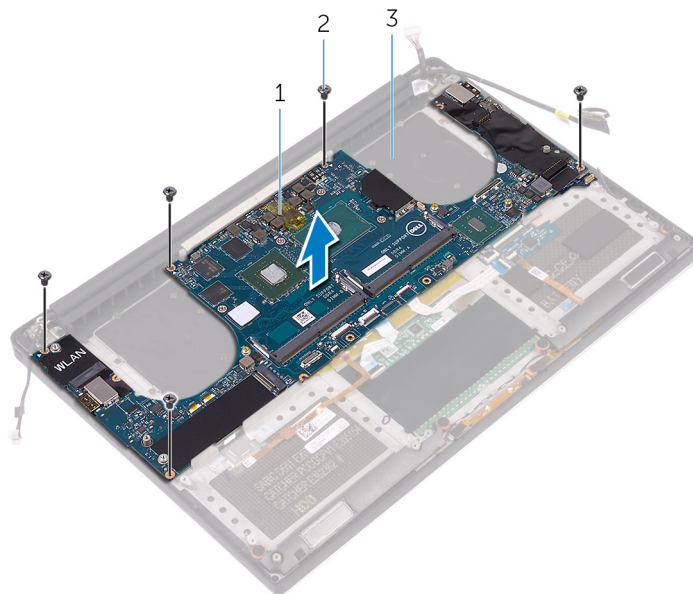

Figur 23. Sådan fjernes systemkortet

- a. systemkort
- b. skruer (5)
- c. håndfladestøttemodul

Genmontering af systemkortet

- i **BEMÆRK:** Før du arbejder med computerens indvendige dele, skal du læse de sikkerhedsinstruktioner, der fulgte med computeren, og følge trinene i [Før du arbejder med computerens indvendige dele](#). Efter du har arbejdet på computerens indvendige dele, følg vejledningen i [Efter du har udført arbejde på computerens indvendige dele](#). For flere oplysninger om bedste praksis for sikkerhed, se hjemmesiden Regulatory Compliance på www.dell.com/regulatory_compliance.
- i **BEMÆRK:** Computerens servicekode er gemt i bundkortet. Du skal indtaste servicekoden i BIOS-installationsprogrammet, efter at du genmonterer systemkortet.
- i **BEMÆRK:** Udskiftes systemkortet fjernes alle ændringer du har lavet i BIOS ved brug af BIOS-installationsprogrammet. Du skal foretage alle de relevante ændringer igen, efter du har udskiftet systemkortet.

Procedure

- △ **FORSIGTIG:** Når systemkortet sættes i igen, er det vigtigt, at du holder i midten af kortet som vist på billedet. Kredsløbet på kortets sider er skrøbeligt og kan let blive beskadiget, hvis der holdes langs systemkortets sider eller kant.

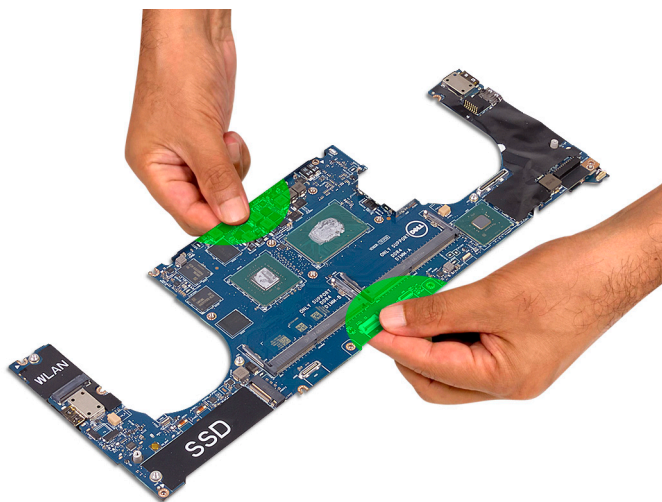

- i **BEMÆRK:** Når systemkortet sættes i igen, skal det vinkles ned på håndledsstøttemodulet med siden med SD-kortslottet. Når systemkortet vinkles på den måde under isætningen, opnås der tilstrækkelig afstand til systemkortet, eftersom lydatterkortet er placeret under den anden side af systemkortet.



1. Flugt systemkortets skruehuller med håndledsstøttemodulets skruehuller.
2. Genmonter de fem skruer (M2x4), der fastgør systemkortet til håndledsstøttemodulet.
3. Påsæt tapen, og tilslut berøringsskærmens kabel til systemkortet.
4. Tilslut strømadapterportkablet, højttalerkablet, tastaturkontrollkortets kabel, berøringsskærmens kabel og fingeraftrykslæserens kabel til systemkortet.
5. Tilslut skærmerkablet til systemkortet.
6. Ret skruehullet i skærmerkabelbeslaget ind efter skruehullet i systemkortet.
7. Monter skruen (M2x2), der fastgør skærmerkabelbeslaget til systemkortet.

Efterfølgende forudsætninger

1. Genmonter [hukommelsesmodulerne](#).
2. Genmonter [kølelegemodulet](#).
3. Genmonter [blæserne](#).
4. Genmonter [solid-state-drevet \(halv længde\)](#) eller [solid-state-drevet \(fuld længde\)](#).
5. Følg proceduren fra trin 3 til trin 6 i "[Genmontering af harddisken](#)".
6. Genmonter [det trådløse kort](#).
7. Genmonter [batteriet \(halv længde\)](#) eller [batteriet \(fuld længde\)](#).
8. Genmonter [bunddækslet](#).

Sådan fjernes lyd-datterkortet

BEMÆRK: Før du arbejder med computerens indvendige dele, skal du læse de sikkerhedsinstruktioner, der fulgte med computeren, og følge trinene i [Før du arbejder med computerens indvendige dele](#). Efter du har arbejdet på computerens indvendige dele, følg vejledningen i [Efter du har udført arbejde på computerens indvendige dele](#). For flere oplysninger om bedste praksis for sikkerhed, se hjemmesiden Regulatory Compliance på www.dell.com/regulatory_compliance.

Forudsætninger

1. Fjern [bunddækslet](#).
2. Fjern [batteriet \(halv længde\)](#) eller [batteriet \(fuld længde\)](#).
3. Fjern [det trådløse kort](#).
4. Følg proceduren fra trin 1 til trin 4 i "[Fjernelse af harddisken](#)".
5. Fjern [solid-state-drevet \(halv længde\)](#) eller [solid-state-drevet \(fuld længde\)](#).
6. Fjern [blæserne](#).
7. Fjern [kølelegememodulet](#).
8. Fjern [hukommelsesmodulerne](#).
9. Fjern [systemkortet](#).

Procedure

1. Fjern de to skruer (M2x3), der fastgør lyd-datterkortet til systemkortet.
2. Løft lyd-datterkortet af systemkortet og vend lyd-datterkortet om.

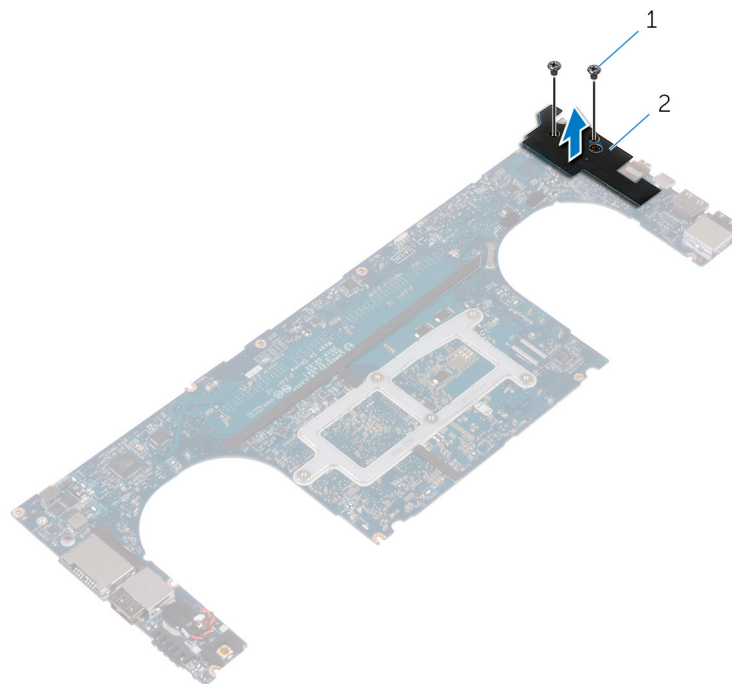

Figur 24. Sådan fjernes lyd-datterkortet

- a. skruer (2)

b. lyd-datterkort

Sådan genmonteres lyd-datterkortet

BEMÆRK: Før du arbejder med computerens indvendige dele, skal du læse de sikkerhedsinstruktioner, der fulgte med computeren, og følge trinene i [Før du arbejder med computerens indvendige dele](#). Efter du har arbejdet på computerens indvendige dele, følg vejledningen i [Efter du har udført arbejde på computerens indvendige dele](#). For flere oplysninger om bedste praksis for sikkerhed, se hjemmesiden Regulatory Compliance på www.dell.com/regulatory_compliance.

Procedure

1. Vend lyd-datterkortet om og placer det i slottet på systemkortet.
2. Genmonter skruen (M2x3) der fastgør lyd-datterkortet til systemkortet.

Efterfølgende forudsætninger

1. Genmonter [systemkortet](#).
2. Genmonter [hukommelsesmodulerne](#).
3. Genmonter [kølelegememodul](#).
4. Genmonter [blæserne](#).
5. Genmonter [solid-state-drevet \(halv længde\)](#) eller [solid-state-drevet \(fuld længde\)](#).
6. Følg proceduren fra trin 3 til trin 6 i "[Genmontering af harddisken](#)".
7. Genmonter [det trådløse kort](#).
8. Genmonter [batteriet \(halv længde\)](#) eller [batteriet \(fuld længde\)](#).
9. Genmonter [bunddækslet](#).

Sådan fjernes møntcellebatteriet

BEMÆRK: Før du arbejder med computerens indvendige dele, skal du læse de sikkerhedsinstruktioner, der fulgte med computeren, og følge trinene i [Før du arbejder med computerens indvendige dele](#). Efter du har arbejdet på computerens indvendige dele, følg vejledningen i [Efter du har udført arbejde på computerens indvendige dele](#). For flere oplysninger om bedste praksis for sikkerhed, se hjemmesiden Regulatory Compliance på www.dell.com/regulatory_compliance.

FORSIGTIG: Når møntcellebatteriet fjernes, nulstilles BIOS-installationsprogrammerne til standardindstillingerne. Det anbefales, at du noterer dig BIOS-installationsprogrammernes indstillinger, før du fjerner møntcellebatteriet.

Forudsætninger

1. Fjern bunddækslet.
2. Fjern batteriet (halv længde) eller batteriet (fuld længde).
3. Fjern det trådløse kort.
4. Følg proceduren fra trin 1 til trin 4 i "Fjernelse af harddisken".
5. Fjern solid-state-drevet (halv længde) eller solid-state-drevet (fuld længde).
6. Fjern blæserne.
7. Fjern kølelegememodulet.
8. Fjern hukommelsesmodulerne.
9. Fjern systemkortet.

Procedure

1. Vend systemkortet om.
2. Frakobl møntcellebatteriets kabel fra systemkortet.
3. Bemærk placeringen af møntcellebatteriet og lirk det af systemkortet.

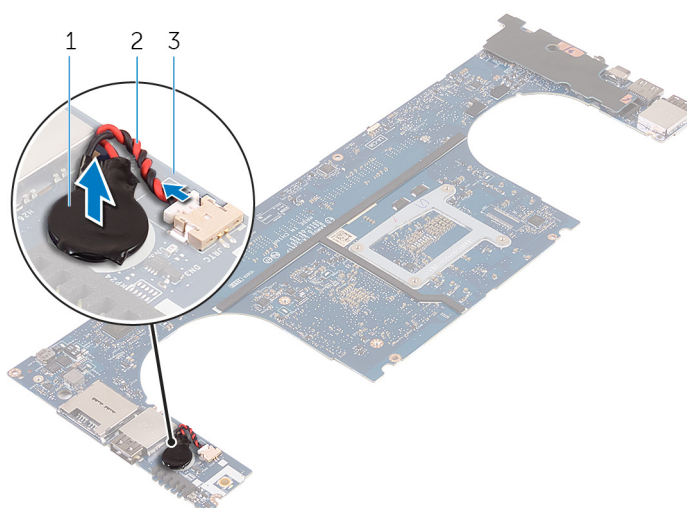

Figur 25. Sådan fjernes møntcellebatteriet

- a. møntcellebatteri
- b. møntcellebatteriets kabel

c. systemkort

Genmontering af møntcellebatteriet

BEMÆRK: Før du arbejder med computerens indvendige dele, skal du læse de sikkerhedsinstruktioner, der fulgte med computeren, og følge trinene i [Før du arbejder med computerens indvendige dele](#). Efter du har arbejdet på computerens indvendige dele, følg vejledningen i [Efter du har udført arbejde på computerens indvendige dele](#). For flere oplysninger om bedste praksis for sikkerhed, se hjemmesiden Regulatory Compliance på www.dell.com/regulatory_compliance.

Procedure

1. Klæb møntcellebatteriet på systemkortet.
2. Tilslut møntcellebatteriets kabel til systemkortet.
3. Vend systemkortet om.

Efterfølgende forudsætninger

1. Genmonter [systemkortet](#).
2. Genmonter [hukommelsesmodulerne](#).
3. Genmonter [kølelegememodulet](#).
4. Genmonter [blæserne](#).
5. Genmonter [solid-state-drevet \(halv længde\)](#) eller [solid-state-drevet \(fuld længde\)](#).
6. Følg proceduren fra trin 3 til trin 6 i "[Genmontering af harddisken](#)".
7. Genmonter [det trådløse kort](#).
8. Genmonter [batteriet \(halv længde\)](#) eller [batteriet \(fuld længde\)](#).
9. Genmonter [bunddækslet](#).

Fjernelse af tastaturet

BEMÆRK: Før du arbejder med computerens indvendige dele, skal du læse de sikkerhedsinstruktioner, der fulgte med computeren, og følge trinene i [Før du arbejder med computerens indvendige dele](#). Efter du har arbejdet på computerens indvendige dele, følg vejledningen i [Efter du har udført arbejde på computerens indvendige dele](#). For flere oplysninger om bedste praksis for sikkerhed, se hjemmesiden Regulatory Compliance på www.dell.com/regulatory_compliance.

Forudsætninger

1. Fjern [bunddækslet](#).
2. Fjern [batteriet \(halv længde\)](#) eller [batteriet \(fuld længde\)](#).
3. Følg proceduren fra trin 1 til trin 4 i "[Fjernelse af harddisken](#)".
4. Fjern [systemkortet](#).

Procedure

1. Løft låsene og frakobl tastaturkablet og kablet til tastaturbaggrundslyset fra tastaturkontrolkortet.
2. Løft Mylar af for at få adgang til skruerne der fastgør tastaturet til håndfladestøttemodulet.

BEMÆRK: Alle nye tastaturer vil blive leveret med Mylar. Pil ikke Mylar af.

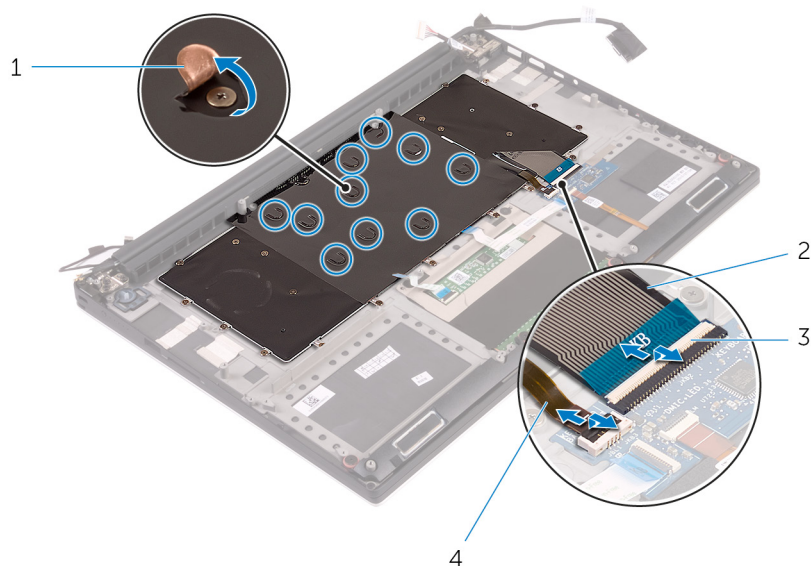

Figur 26. Sådan frakobles tastaturkabel og tastaturbaggrundslyskabel

- | | |
|-------------|---|
| 1. Mylar | 2. tastaturkabel |
| 3. låse (2) | 4. kabel til tastaturets baggrundsbelysning |
3. Fjern de 31 skruer (M1,6x1,5) der fastgør tastaturet til håndfladestøttemodulet.
 4. Løft tastaturet af håndfladestøttemodulet.

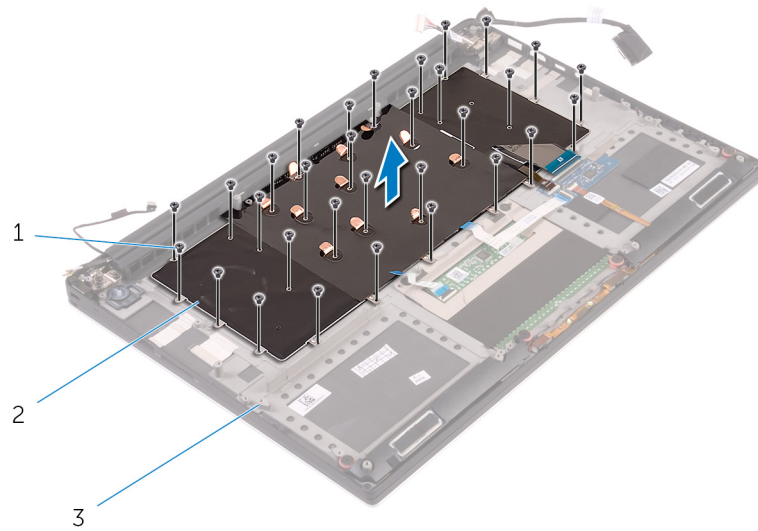

Figur 27. Sådan fjernes skruerne fra tastaturet

- a. skruer (31)
- b. tastatur
- c. håndfladestøttemodul

Sådan genmonteres tastaturet

BEMÆRK: Før du arbejder med computerens indvendige dele, skal du læse de sikkerhedsinstruktioner, der fulgte med computeren, og følge trinene i [Før du arbejder med computerens indvendige dele](#). Efter du har arbejdet på computerens indvendige dele, følg vejledningen i [Efter du har udført arbejde på computerens indvendige dele](#). For flere oplysninger om bedste praksis for sikkerhed, se hjemmesiden Regulatory Compliance på www.dell.com/regulatory_compliance.

Procedure

1. Ret tastaturets skruehuller ind efter håndfladestøttemodulets skruehuller.
2. Genmonter de 31 skruer (M1,6x1,5), der fastgør tastaturet til håndfladestøttemodulet.
3. Klæb Mylaren på skrueerne der fastgør tastaturet til håndfladestøttemodulet.
4. Tilslut tastaturkablet og tastaturbaggrundsløskablet til tastaturkontrollkortet.

Efterfølgende forudsætninger

1. Genmonter [systemkortet](#).
2. Følg proceduren fra trin 3 til trin 6 i "[Genmontering af harddisken](#)".
3. Genmonter [batteriet \(halv længde\)](#) eller [batteriet \(fuld længde\)](#).
4. Genmonter [bunddækslet](#).

Sådan fjernes skærmmodul

BEMÆRK: Før du arbejder med computerens indvendige dele, skal du læse de sikkerhedsinstruktioner, der fulgte med computeren, og følge trinene i [Før du arbejder med computerens indvendige dele](#). Efter du har arbejdet på computerens indvendige dele, følg vejledningen i [Efter du har udført arbejde på computerens indvendige dele](#). For flere oplysninger om bedste praksis for sikkerhed, se hjemmesiden Regulatory Compliance på www.dell.com/regulatory_compliance.

Forudsætninger

1. Fjern bunddækslet.
2. Fjern batteriet (halv længde) eller batteriet (fuld længde).
3. Fjern trådløs-kortet.

Procedure

BEMÆRK: Berøringsskærmkablet findes kun på laptop-konfigurationer med berøringsskærm.

1. Fjern skruen (M2x2), der fastgør skærmkabelbeslaget til systemkortet.
2. Frakobl berøringsskærmkablet og skærmkablet fra systemkortet.
3. Pil tapen af, og fjern berøringsskærmens kabel fra kabelkanalerne på blæseren.

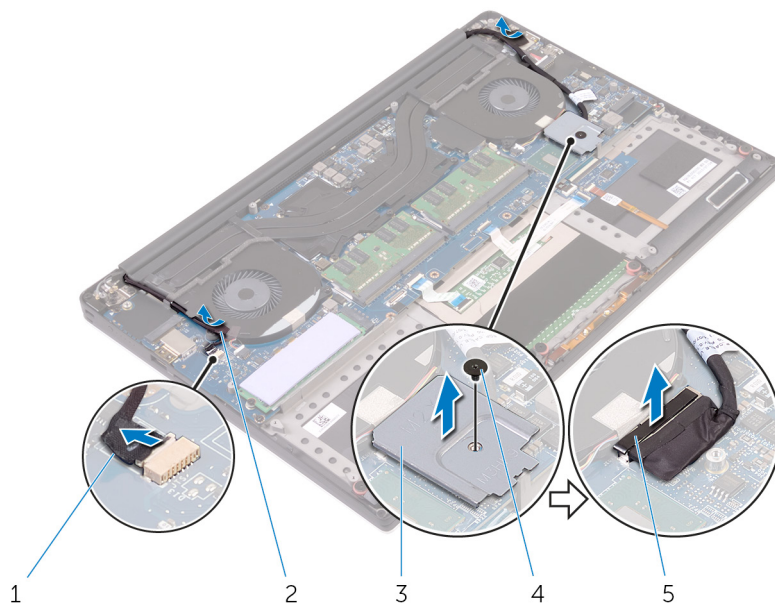

Figur 28. Sådan frakobles kablerne

- | | |
|---------------------------------------|----------|
| 1. berøringsskærmens kabel (valgfrit) | 2. tape |
| 3. skærmkabelbeslag | 4. skrue |
| 5. skærmkabel | |

4. Vend computeren om, og åbn skærmen til en vinkel på 90 grader.
5. Drej computeren og placer den på kanten af et bord i en position der giver adgang til skrueerne på skærmhængslerne.

6. Fjern de seks skruer (M2,5x5), der fastgør skærmhængslerne til håndfladestøttemodulet.
7. Løft forsigtigt skærmmodulet af håndfladestøttemodulet.

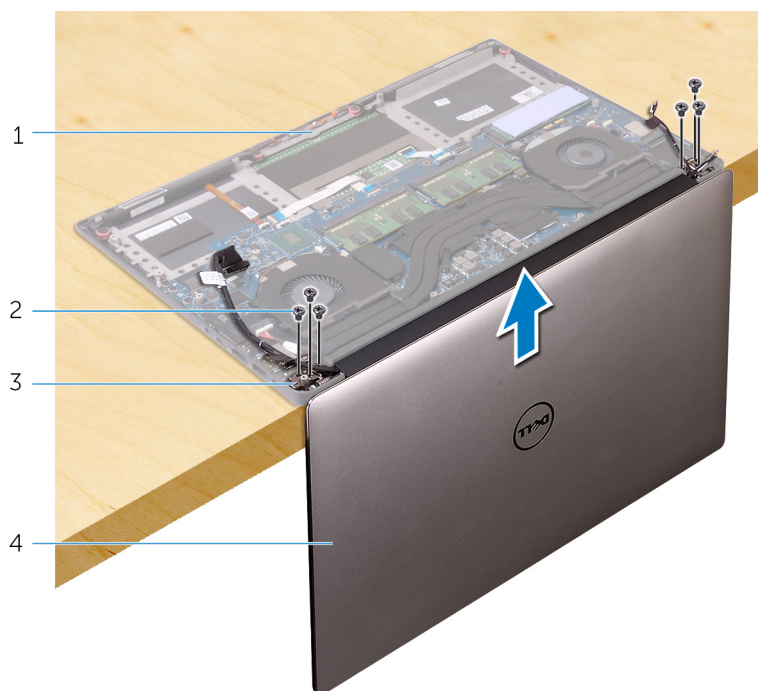

Figur 29. Sådan fjernes skruerne, der fastgør skærmhængslerne på håndfladestøttemodulet

- | | |
|-------------------------|---------------|
| 1. håndfladestøttemodul | 2. skruer (6) |
| 3. skærmhængsler (2) | 4. skærmmodul |
8. Placer forsigtigt skærmmodulet på en ren, plan overflade.



Figur 30. Skærmmodul

- a. skærmmodul

Sådan genmonteres skærmmodulet

BEMÆRK: Før du arbejder med computerens indvendige dele, skal du læse de sikkerhedsinstruktioner, der fulgte med computeren, og følge trinene i [Før du arbejder med computerens indvendige dele](#). Efter du har arbejdet på computerens indvendige dele, følg vejledningen i [Efter du har udført arbejde på computerens indvendige dele](#). For flere oplysninger om bedste praksis for sikkerhed, se hjemmesiden Regulatory Compliance på www.dell.com/regulatory_compliance.

Procedure

1. Placer håndfladestøttemodulet på kanten af et bord med højttalerne vendende væk fra kanten.
2. Flugt håndfladestøttemodulets skruehuller med skærmhængslernes skruehuller.
3. Genmonter de seks skruer (M2.5x5), der fastgør skærmhængslerne til håndfladestøttemodulet.
4. Klæb tapen på og før berøringsskærmens kabel (valgfrit tilbehør) igennem kabelkanalerne på blæseren.
5. Tilslut berøringsskærmkablet og skærmkablet til systemkortet.

BEMÆRK: Berøringsskærmkablet findes kun på laptop-konfigurationer med berøringsskærm.

6. Monter skruen (M2x2), der fastgør skærmkabelbeslaget til systemkortet.

Efterfølgende forudsætninger

1. Genmonter [trådløs-kortet](#).
2. Genmonter [batteriet \(halv længde\)](#) eller [batteriet \(fuld længde\)](#).
3. Genmonter [bunddækslet](#).

Fjernelse strømadapterporten

BEMÆRK: Før du arbejder med computerens indvendige dele, skal du læse de sikkerhedsinstruktioner, der fulgte med computeren, og følge trinene i [Før du arbejder med computerens indvendige dele](#). Efter du har arbejdet på computerens indvendige dele, følg vejledningen i [Efter du har udført arbejde på computerens indvendige dele](#). For flere oplysninger om bedste praksis for sikkerhed, se hjemmesiden Regulatory Compliance på www.dell.com/regulatory_compliance.

Forudsætninger

1. Fjern [bunddækslet](#).
2. Fjern [batteriet \(halv længde\)](#) eller [batteriet \(fuld længde\)](#).
3. Fjern [skærmmodulet](#).

Procedure

1. Frakobl strømadapterportens kabel fra systemkortet.
2. Fjern skruen (M2x3), der fastgør strømadapterporten til håndfladestøttemodulet.
3. Løft strømadapterporten og dens kabel op fra håndfladestøttemodulet.

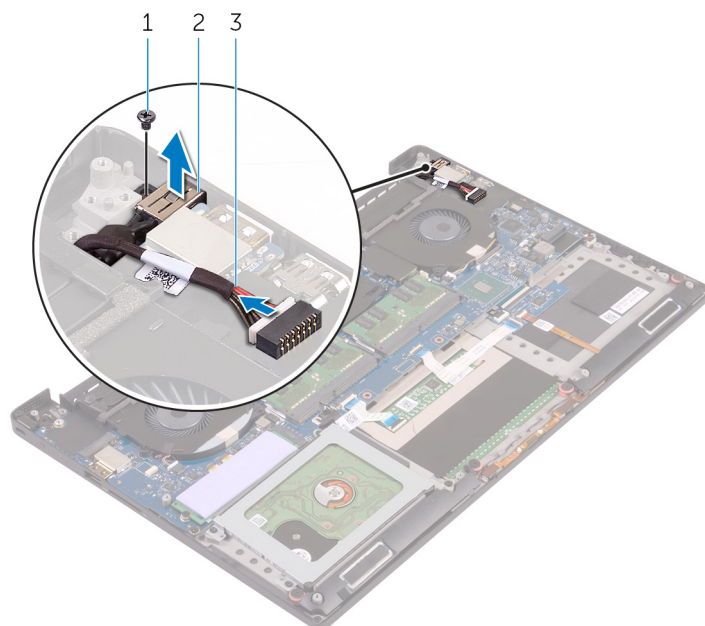

Figur 31. Fjernelse strømadapterporten

- a. skrue
- b. strømadapterport
- c. strømadapterportens kabel

Sådan genmonteres strømadapterporten

BEMÆRK: Før du arbejder med computerens indvendige dele, skal du læse de sikkerhedsinstruktioner, der fulgte med computeren, og følge trinene i [Før du arbejder med computerens indvendige dele](#). Efter du har arbejdet på computerens indvendige dele, følg vejledningen i [Efter du har udført arbejde på computerens indvendige dele](#). For flere oplysninger om bedste praksis for sikkerhed, se hjemmesiden Regulatory Compliance på www.dell.com/regulatory_compliance.

Procedure

1. Placer strømadapterporten ind i åbningen i håndfladestøttemodulet.
2. Før strømadapterportens kabel igennem dets kabelkanaler i håndfladestøttemodulet.
3. Genmonter skruen (M2x3), der fastgør strømadapterporten til håndfladestøttemodulet.
4. Tilslut strømadapterportens kabel til systemkortet.

Efterfølgende forudsætninger

1. Genmonter [skærmmodulet](#).
2. Genmonter [batteriet \(halv længde\)](#) eller [batteriet \(fuld længde\)](#).
3. Genmonter [bunddækslet](#).

Fjernelse af antennedækslet

BEMÆRK: Før du arbejder med computerens indvendige dele, skal du læse de sikkerhedsinstruktioner, der fulgte med computeren, og følge trinene i [Før du arbejder med computerens indvendige dele](#). Efter du har arbejdet på computerens indvendige dele, følg vejledningen i [Efter du har udført arbejde på computerens indvendige dele](#). For flere oplysninger om bedste praksis for sikkerhed, se hjemmesiden Regulatory Compliance på www.dell.com/regulatory_compliance.

Forudsætninger

1. Fjern [bunddækslet](#).
2. Fjern [batteriet \(halv længde\)](#) eller [batteriet \(fuld længde\)](#).
3. Fjern [trådløs-kortet](#).
4. Fjern [skærmmodulet](#).

Procedure

1. Drej forsigtigt skærmhængslerne i en vinkel.

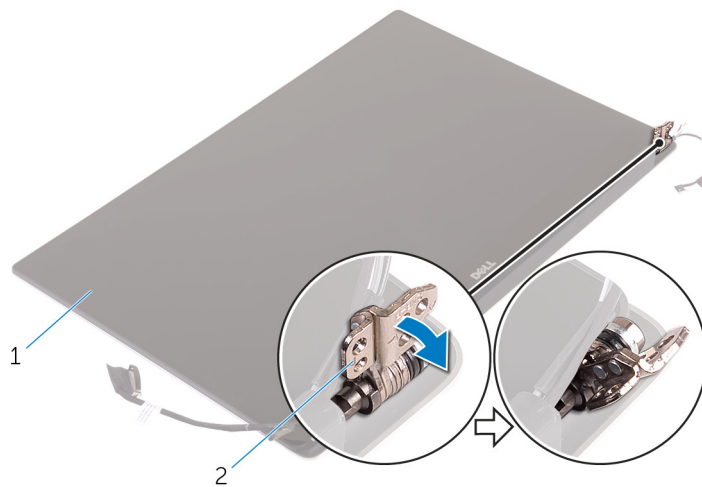

Figur 32. Sådan drejes skærmhængslerne

- a. skærmmodul
 - b. skærmhængsler (2)
2. Træk og løft antennedækslet væk fra skærmmodulet.

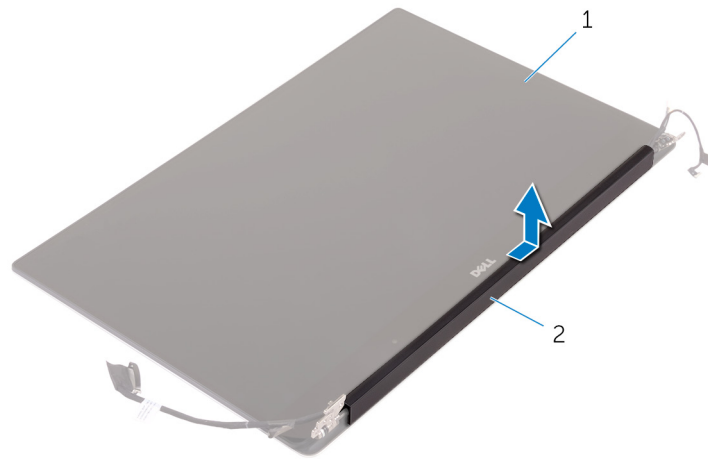

Figur 33. Fjernelse af antennerdækslet

- a. skærmmodul
- b. antennerdækslet

Sådan genmonteres antennedækslet

BEMÆRK: Før du arbejder med computerens indvendige dele, skal du læse de sikkerhedsinstruktioner, der fulgte med computeren, og følge trinene i [Før du arbejder med computerens indvendige dele](#). Efter du har arbejdet på computerens indvendige dele, følg vejledningen i [Efter du har udført arbejde på computerens indvendige dele](#). For flere oplysninger om bedste praksis for sikkerhed, se hjemmesiden Regulatory Compliance på www.dell.com/regulatory_compliance.

Procedure

1. Genplacer antennedækslet på skærmmodulet.
2. Drej skærmhængslerne til deres normale position.

Efterfølgende forudsætninger

1. Genmonter [skærmmodulet](#).
2. Genmonter [trådløs-kortet](#).
3. Genmonter [batteriet \(halv længde\)](#) eller [batteriet \(fuld længde\)](#).
4. Genmonter [bunddækslet](#).

Sådan fjernes skærmhængslerne

BEMÆRK: Før du arbejder med computerens indvendige dele, skal du læse de sikkerhedsinstruktioner, der fulgte med computeren, og følge trinene i [Før du arbejder med computerens indvendige dele](#). Efter du har arbejdet på computerens indvendige dele, følg vejledningen i [Efter du har udført arbejde på computerens indvendige dele](#). For flere oplysninger om bedste praksis for sikkerhed, se hjemmesiden Regulatory Compliance på www.dell.com/regulatory_compliance.

Forudsætninger

BEMÆRK: Disse instruktioner er kun gældende for bærbare computere med en ikke-berøringskærm.

1. Fjern [bunddækslet](#).
2. Fjern [batteriet \(halv længde\)](#) eller [batteriet \(fuld længde\)](#).
3. Fjern [trådløs-kortet](#).
4. Fjern [skærmmodulet](#).
5. Fjern [antennedækslet](#).

Procedure

1. Pil tapen af, for at få adgang til skruerne i skærmhængslerne.

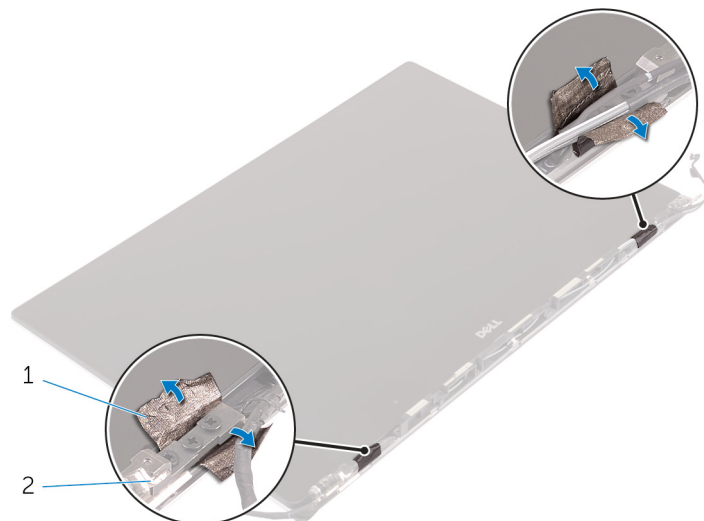

Figur 34. Sådan pilles tapen af

- a. tape
 - b. skærmhængsler (2)
2. Fjern de seks skruer (M2,5x5), der fastgør skærmhængslerne til skærmmodulet.
 3. Løft forsigtigt skærmhængslerne af skærmmodulet.

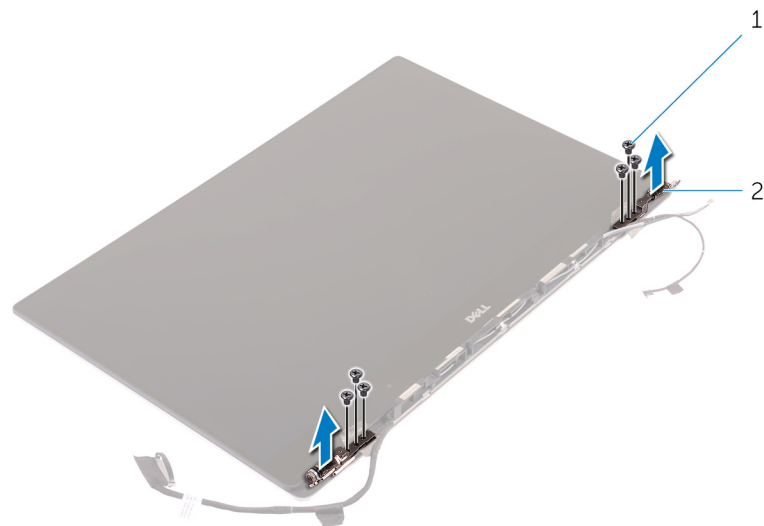

Figur 35. Sådan fjernes skærmhængslerne

- a. skruer (6)
- b. skærmhængsler (2)

Sådan genmonteres skærmhængslerne

BEMÆRK: Før du arbejder med computerens indvendige dele, skal du læse de sikkerhedsinstruktioner, der fulgte med computeren, og følge trinene i [Før du arbejder med computerens indvendige dele](#). Efter du har arbejdet på computerens indvendige dele, følg vejledningen i [Efter du har udført arbejde på computerens indvendige dele](#). For flere oplysninger om bedste praksis for sikkerhed, se hjemmesiden Regulatory Compliance på www.dell.com/regulatory_compliance.

Procedure

1. Ret skruehullerne i skærmhængslerne ind efter skruehullerne i skærmmodulet.
2. Genmonter de seks skruer (M2,5x5), der fastgør skærmhængslerne til skærmmodulet.
3. Klæb tapen på skærmhængslerne.

Efterfølgende forudsætninger

1. Genmonter [antennedækslet](#).
2. Genmonter [skærmmodulet](#).
3. Genmonter [trådløs-kortet](#).
4. Genmonter [batteriet \(halv længde\)](#) eller [batteriet \(fuld længde\)](#).
5. Genmonter [bunddækslet](#).

Sådan fjernes antennemodulet

BEMÆRK: Før du arbejder med computerens indvendige dele, skal du læse de sikkerhedsinstruktioner, der fulgte med computeren, og følge trinene i [Før du arbejder med computerens indvendige dele](#). Efter du har arbejdet på computerens indvendige dele, følg vejledningen i [Efter du har udført arbejde på computerens indvendige dele](#). For flere oplysninger om bedste praksis for sikkerhed, se hjemmesiden Regulatory Compliance på www.dell.com/regulatory_compliance.

Forudsætninger

BEMÆRK: Disse instruktioner er kun gældende for bærbare computere med en ikke-berøringskærm.

1. Fjern [bunddækslet](#).
2. Fjern [batteriet \(halv længde\)](#) eller [batteriet \(fuld længde\)](#).
3. Fjern [det trådløse kort](#).
4. Fjern [skærmmodulet](#).
5. Fjern [antennedækslet](#).

Procedure

1. Pil tapen af, der dækker antennekablerne.
2. Fjern de fire skruer (M2x4), der fastgør antennemodulet til skærmmodulet.
3. Løft antennemodulet væk fra skærmmodulet.

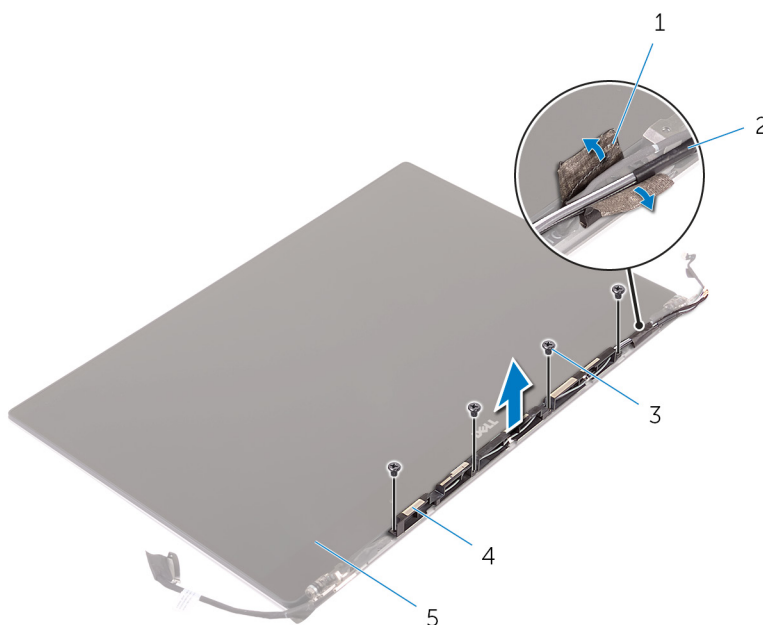

Figur 36. Sådan fjernes antennemodulet

- | | |
|---------------|-----------------|
| 1. tape | 2. antennekabel |
| 3. skruer (4) | 4. antennemodul |
| 5. skærmmodul | |

Genmontering af antennemodulet

BEMÆRK: Før du arbejder med computerens indvendige dele, skal du læse de sikkerhedsinstruktioner, der fulgte med computeren, og følge trinene i [Før du arbejder med computerens indvendige dele](#). Efter du har arbejdet på computerens indvendige dele, følg vejledningen i [Efter du har udført arbejde på computerens indvendige dele](#). For flere oplysninger om bedste praksis for sikkerhed, se hjemmesiden Regulatory Compliance på www.dell.com/regulatory_compliance.

Procedure

1. Ret skruehullerne i antennemodulet ind med skruehullerne skærmmodulet.
2. Genmonter de fire skruer (M2x4), der fastgør antennemodulet til skærmmodulet.
3. Påsæt tapen, der dækker antennekablet.

Efterfølgende forudsætninger

1. Genmonter [antennedækslet](#).
2. Genmonter [skærmmodulet](#).
3. Genmonter [det trådløse kort](#).
4. Genmonter [batteriet \(halv længde\)](#) eller [batteriet \(fuld længde\)](#).
5. Genmonter [bunddækslet](#).

Fjernelse af håndfladestøttemodulet

BEMÆRK: Før du arbejder med computerens indvendige dele, skal du læse de sikkerhedsinstruktioner, der fulgte med computeren, og følge trinene i [Før du arbejder med computerens indvendige dele](#). Efter du har arbejdet på computerens indvendige dele, følg vejledningen i [Efter du har udført arbejde på computerens indvendige dele](#). For flere oplysninger om bedste praksis for sikkerhed, se hjemmesiden Regulatory Compliance på www.dell.com/regulatory_compliance.

Forudsætninger

BEMÆRK: Fjern SD-kortet, inden håndfladestøttemodulet fjernes, så du undgår at beskadige SD-kortet.

1. Fjern [bunddækslet](#).
2. Fjern [batteriet \(halv længde\)](#) eller [batteriet \(fuld længde\)](#).
3. Fjern [hukommelsesmodulerne](#).
4. Følg proceduren fra trin 1 til trin 4 i "[Fjernelse af harddisken](#)".
5. Fjern [solid-state-drevet \(halv længde\)](#) eller [solid-state-drevet \(fuld længde\)](#).
6. Fjern [det trådløse kort](#).
7. Fjern [højtalerne](#).
8. Fjern [kølelegememodulet](#).
9. Fjern [blæserne](#).
10. Fjern [skærmmodulet](#).
11. Fjern [strømadapterporten](#).
12. Fjern [systemkortet](#).
13. Fjern [tastaturet](#).

Procedure

Efter udførelse af trinnene i forudsætningerne, er der kun håndfladestøttemodulet tilbage.

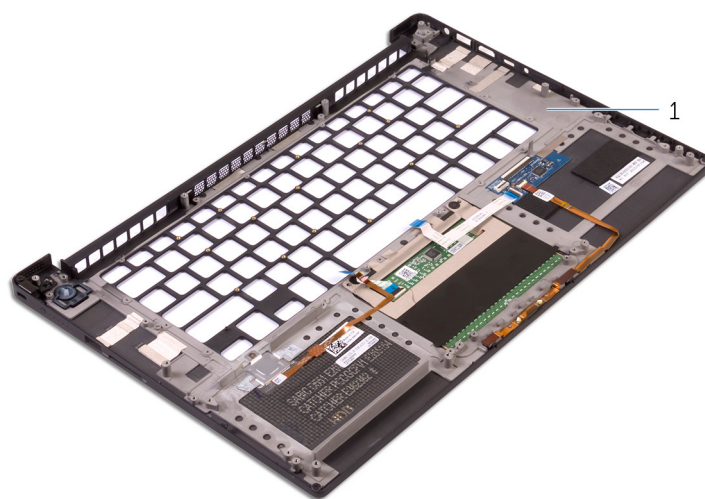

Figur 37. Fjernelse af håndfladestøttemodulet

1. håndfladestøttemodul

Sådan genmonteres håndfladestøttemodulet

BEMÆRK: Før du arbejder med computerens indvendige dele, skal du læse de sikkerhedsinstruktioner, der fulgte med computeren, og følge trinene i [Før du arbejder med computerens indvendige dele](#). Efter du har arbejdet på computerens indvendige dele, følg vejledningen i [Efter du har udført arbejde på computerens indvendige dele](#). For flere oplysninger om bedste praksis for sikkerhed, se hjemmesiden Regulatory Compliance på www.dell.com/regulatory_compliance.

Procedure

Placer håndfladestøttemodulet på en ren plan overflade.

Efterfølgende forudsætninger

1. Genmonter [tastaturet](#).
2. Genmonter [systemkortet](#).
3. Genmonter [strømadapterporten](#).
4. Genmonter [skærmmodulet](#).
5. Genmonter [blæserne](#).
6. Genmonter [kølelegememodulet](#).
7. Genmonter [højtalerne](#).
8. Genmonter [det trådløse kort](#).
9. Genmonter [solid-state-drevet \(halv længde\)](#) eller [solid-state-drevet \(fuld længde\)](#).
10. Følg proceduren fra trin 3 til trin 6 i "Genmontering af harddisken".
11. Genmonter [hukommelsesmodulerne](#).
12. Genmonter [batteriet \(halv længde\)](#) eller [batteriet \(fuld længde\)](#).
13. Genmonter [bunddækslet](#).

Hentning af drivere

Sådan hentes audiodriveren

1. Tænd computeren
2. Gå til www.dell.com/support.
3. Klik på **Product Support** (Produktsupport), indtast din computers servicemærke og klik på **Submit** (Send).
 **BEMÆRK:** Hvis du ikke har servicemærket, brug autodetekteringsfunktionen eller gennemse din computermodel manuelt.
4. Klik på **Drivers & downloads (Drivere og downloads) > Find it myself (Finder det selv)**.
5. Rul ned gennem siden og udvid **Audio (Lyd)**.
6. Klik på **Download** (Hent) for at hente audio-driveren til computeren.
7. Efter hentning er afsluttet, naviger til mappen hvor du gemte audiodriverfilen.
8. Dobbeltklik på audio-driverfilikonet og følg vejledningen på skærmen for at installere driveren.

Sådan hentes grafikdriveren

1. Tænd computeren
2. Gå til www.dell.com/support.
3. Klik på **Product Support** (Produktsupport), indtast din computers servicemærke og klik på **Submit** (Send).
 **BEMÆRK:** Hvis du ikke har servicemærket, brug autodetekteringsfunktionen eller gennemse din computermodel manuelt.
4. Klik på **Drivers & downloads (Drivere og downloads) > Find it myself (Finder det selv)**.
5. Rul ned gennem siden og udvid **Video (Skærm)**.
6. Klik på **Download** (Hent) for at hente grafikdriveren til computeren.
7. Efter hentning er afsluttet, naviger til mappen hvor du gemte grafikdriverfilen.
8. Dobbeltklik på grafikdriver-filikonet og følg vejledningen på skærmen for at installere driveren.

Sådan hentes USB 3.0-driveren

1. Tænd computeren
2. Gå til www.dell.com/support.
3. Klik på **Product Support** (Produktsupport), indtast din computers servicemærke og klik på **Submit** (Send).
 **BEMÆRK:** Hvis du ikke har servicemærket, brug autodetekteringsfunktionen eller gennemse din computermodel manuelt.
4. Klik på **Drivers & downloads (Drivere og downloads) > Find it myself (Finder det selv)**.
5. Rul ned gennem siden og udvid **Chipset (Chipsæt)**.
6. Klik på **Download** (Hent) for at hente USB 3.0-driveren til computeren.
7. Efter hentning er afsluttet, naviger til mappen hvor du gemte USB 3.0-driverfilen.
8. Dobbeltklik på USB 3.0-driverfilikonet og følg vejledningen på skærmen for at installere driveren.

Sådan hentes Wi-Fi-driveren

1. Tænd computeren.
2. Gå til www.dell.com/support.
3. Klik på **Product Support (Produktsupport)**, indtast din computers servicemærke og klik på **Submit (Send)**.
 **BEMÆRK:** Hvis du ikke har servicemærket, brug autodetekteringsfunktionen eller gennemse din computermodel manuelt.
4. Klik på **Drivers & downloads (Drivere og downloads) > Find it myself (Finder det selv)**.
5. Rul ned gennem siden og udvid **Network (Netværk)**.
6. Klik på **Download (Hent)** for at hente Wi-Fi-driveren til computeren.
7. Efter hentning er afsluttet, naviger til mappen hvor du gemte Wi-Fi-driverfilen.
8. Dobbeltklik på driverfilens ikon, og følg vejledningen på skærmen.

Sådan hentes driveren til mediekortlæseren

1. Tænd computeren.
2. Gå til www.dell.com/support.
3. Klik på **Product Support (Produktsupport)**, indtast din computers servicemærke og klik på **Submit (Send)**.
 **BEMÆRK:** Hvis du ikke har servicemærket, brug autodetekteringsfunktionen eller gennemse din computermodel manuelt.
4. Klik på **Drivers & downloads (Drivere og downloads) > Find it myself (Finder det selv)**.
5. Rul ned gennem siden og udvid **Chipset (Chipsæt)**.
6. Klik på **Download (Hent)** for at hente kortlæserdriveren til computeren.
7. Efter hentning er afsluttet, naviger til mappen hvor du gemte kortlæser-driverfilen.
8. Dobbeltklik på filikonet for kortlæserdriveren, og følg vejledningen på skærmen.

Sådan hentes chipsætdriveren

1. Tænd computeren
2. Gå til www.dell.com/support.
3. Klik på **Product Support (Produktsupport)**, indtast din computers servicemærke og klik på **Submit (Send)**.
 **BEMÆRK:** Hvis du ikke har servicemærket, brug autodetekteringsfunktionen eller gennemse din computermodel manuelt.
4. Klik på **Drivers & downloads (Drivere og downloads) > Find it myself (Finder det selv)**.
5. Rul ned gennem siden og udvid **Chipset (Chipsæt)**.
6. Klik på **Download (Hent)** for at hente den relevante chipsæt-driver til computeren.
7. Efter hentning er afsluttet, naviger til mappen hvor du gemte chipsæt-driverfilen.
8. Dobbeltklik på chipsæt-driverfilikonet og følg vejledningen på skærmen for at installere driveren.

Hentning af netværksdriveren

1. Tænd computeren
2. Gå til www.dell.com/support.
3. Klik på **Product Support (Produktsupport)**, indtast din computers servicemærke og klik på **Submit (Send)**.
 **BEMÆRK:** Hvis du ikke har servicemærket, brug autodetekteringsfunktionen eller gennemse din computermodel manuelt.
4. Klik på **Drivers & downloads (Drivere og downloads) > Find it myself (Finder det selv)**.
5. Rul ned gennem siden og udvid **Network (Netværk)**.

6. Klik på **Download** (Hent) for at hente netværksdriveren til computeren.
7. Gem filen, og når overførslen er fuldført, naviger til mappen, hvor du gemte netværksdriverfilen.
8. Dobbelt-klik på netværksdriverfilens ikon og følg vejledningen på skærmen.

Systeminstallationsmenu

 **BEMÆRK:** Afhængigt af computeren og de installerede enheder er det muligvis ikke alle elementer i dette afsnit, der vises.

Boot Sequence (Bootrækkefølge)

Boot Sequence (startrækkefølge) giver dig mulighed for at omgå den definerede rækkefølge for startenheder i systeminstallationsmenuen og starte direkte fra en specifik enhed (f.eks. optisk drev eller harddisk). Gør følgende under Power-on Self Test (POST), når Dell-logoet vises:

- Åbn systeminstallationsmenuen ved at trykke på F2-tasten
- Åbn engangsstartmenuen ved at trykke på F12-tasten

Engangsstartmenuen viser enhederne, som du kan starte fra, herunder den diagnostiske indstilling. Startmenuens indstillinger er:

- Removable Drive (Flytbart drev) (hvis tilgængelig)
- STXXXX Drive (STXXXX-drev)

 **BEMÆRK:** XXX angiver SATA-drevet nummer.

- Optisk drev (hvis tilgængeligt)
- SATA-harddisk (hvis tilgængelig)
- Diagnostics (Diagnosticering)

 **BEMÆRK:** Vælges **Diagnostics (Diagnosticering)**, vises skærmen **ePSA diagnostics (ePSA diagnosticering)**.

Skærmen startrækkefølge viser også indstillingen til at få adgang til skærmbilledet System Setup (Systeminstallation).

Navigationstaster

 **BEMÆRK:** For de fleste af indstillingerne i systeminstallationsmenuen, registreres ændringerne, du foretager, men de træder ikke i kraft, før systemet genstartes.

Taster	Navigation
Op-pil	Flytter til forrige felt.
Ned-pil	Flytter til næste felt.
Enter	Vælger en værdi i det valgte felt (hvis det er relevant) eller følge linket i feltet.
Mellemlinjetast	Udfolder eller sammenfolder en rulleliste, hvis relevant.
Tab	Flytter til næste fokusområde.  BEMÆRK: Kun for standard grafisk browser.
Esc	Flytter til forrige side, indtil du får vist hovedskærmen. Når du trykker på Escape-tasten på hovedskærmen vises der en meddelelse, der beder dig om at gemme alle ændringer, som ikke er gemt, og som genstarter systemet.

Oversigt over BIOS

 **FORSIGTIG:** Medmindre du er ekspertbruger, må du ikke ændre indstillingerne i BIOS-installationsprogrammet. Visse ændringer kan medføre, at computeren ikke fungerer korrekt.

 **BEMÆRK:** Inden du anvender BIOS-installationsprogrammet, anbefales det, at du noterer oplysningerne fra BIOS-installationsprogramskærmen til fremtidig reference.

Brug BIOS-installationsprogrammet til følgende formål:

- Få oplysninger om den hardware, der er installeret på computeren, f.eks. mængden af RAM og harddiskens størrelse.
- Ændre systemkonfigurationsoplysningerne.
- Angive eller skifte indstillinger, som kan vælges af brugeren, f.eks. adgangskoden, typen af installeret harddisk og aktivering eller deaktivering af baseenheder.

Sådan åbnes BIOS-installationsprogrammet

1. Tænd (eller genstart) computeren.
2. Under POST, når DELL-logoet vises, vent på at F2-prompten vises. Tryk derefter øjeblikkeligt på F2.
i BEMÆRK: F2-prompten viser at tastaturet er initialiseret. Denne prompt kan optræde meget hurtigt, så du skal se efter den, og så trykke på F2. Hvis du trykker på F2 inden F2-prompten, vil dette tastetryk være tabt. Hvis du venter for længe, og operativsystemets logo fremkommer, vent til skrivebordet vises. Sluk så for computeren og prøv igen.

Indstillinger i systeminstallationsmenuen

i BEMÆRK: Afhængigt af computeren og dens installerede enheder er det muligvis ikke alle elementer i dette afsnit, der vises.

Tabel 3. Systeminstallationsindstillinger—System information menu (Systemoplysningsmenuen)

General-System Information (Generelle systemoplysninger)	
System Information (Systemoplysninger)	
BIOS Version	Viser BIOS-versionsnummeret.
Service Tag	Viser computerens servicemærke.
Asset Tag	Viser computerens aktivkode.
Ownership Tag	Viser computerens ejerskabskode.
Manufacture Date	Viser computerens fremstillingsdato.
Ownership Date	Viser computerens ejerskabsdato.
Express Service Code	Viser computerens ekspresservicekode.
Memory Information (Hukommelsesoplysninger)	
Memory Installed	Viser den samlede installerede computerhukommelse.
Memory Available	Viser den samlede tilgængelige computerhukommelse.
Memory Speed	Viser hukommelseshastigheden.
Memory Channel Mode	Viser single channel- eller dual channel-tilstand.
Memory Technology	Viser den anvendte hukommelsesteknologi.
DIMM A Size	Viser DIMM A hukommelsesstørrelse.
DIMM B Size	Viser DIMM B hukommelsesstørrelse.
Processor Information (Processoroplysninger)	
Processor Type	Viser processortypen.
Core Count	Viser antallet af kerner i processoren.
Processor ID	Viser processorens identifikationskode.
Current Clock Speed	Viser processorens aktuelle klokfrekvens.
Minimum Clock Speed	Viser processorens laveste klokfrekvens.

Tabel 3. Systeminstallationsindstillinger—System information menu (Systemoplysningsmenuen) (fortsat)

General-System Information (Generelle systemoplysninger)	
Maximum Clock Speed	Viser processorens højeste klokfrekvens.
Processor L2 Cache	Viser processorens L2-cache-lagerstørrelse.
Processor L3 Cache	Viser processorens L3-cache-lagerstørrelse.
HT Capable	Viser, om processoren er HT-kompetent (hyper-threading).
64-Bit Technology	Viser om der er anvendt 64-bit teknologi.
Device Information (Enhedsoplysninger)	
M.2 SATA	Viser oplysninger om M.2 SATA-enheden.
Primær harddisk	Viser den primære harddisk.
M.2 PCIe SSD-0	Viser M.2 PCIe-solid-state-drevet.
Gennemgående MAC-adresse	Viser den gennemgående MAC-adresse.
Video Controller	Viser skærmcontroller.
Video BIOS Version	Viser BIOS-version for skærm.
Video Memory	Viser skærmhukommelsen.
Panel Type	Viser skærmpaneltype.
Native Resolution	Viser skærmopløsningen.
Audio Controller	Viser lydcontrolleren.
Wi-Fi Device	Viser den trådløse enhed.
Bluetooth Device	Viser Bluetooth-enheden.
Battery Information	Viser oplysninger om batteritilstanden.
Boot Sequence (Bootrækkefølge)	
Boot Sequence	Viser opstartsrekkefølgen.
Boot List Option	Viser de tilgængelige startindstillinger.
Advanced Boot Options	
Enable Legacy Option ROMs (Aktiver legacy option ROM'er)	Aktiver eller deaktiver indlæsning af ældre ROM'er.
Enable Attempt Legacy Boot	Aktiver eller deaktiver forsøg på at starte computeren i en ældre tilstand, når den ikke kan startes i UEFI-starttilstand.
Enable UEFI Network Stack	Aktiver eller deaktiver UEFI-netværksstack.
UEFI Boot Path Security	Aktiverer eller deaktiverer prompter om administratoradgangskode, når computeren startes fra UEFI.
Date/Time	Viser den aktuelle dato i formatet MM/DD/ÅÅ og den aktuelle tid i formatet TT:MM:SS.

Tabel 4. Systeminstallationsindstillinger—System Configuration menu (Systemkonfigurationsmenuen)

System Configuration (Systemkonfiguration)	
SATA Operation	Konfigurerer driftstilstanden for den integrerede SATA-harddiskcontroller.
Drives	Aktivere eller deaktivere forskellige indbyggede drev.
SMART Reporting	Aktiver eller deaktiver SMART-rapportering under systemets opstart.
USB Configuration	
Enable Boot Support (Aktiver opstartsunderstøttelse)	Aktivere eller deaktivere start fra USB-lagerenheder så som eksterne harddiske, optiske drev og USB-drev.
Enable External USB Port	Aktiver eller deaktiver den eksterne USB-port.

Tabel 4. Systeminstallationsindstillinger—System Configuration menu (Systemkonfigurationsmenuen) (fortsat)

System Configuration (Systemkonfiguration)	
Enable Thunderbolt ports (Aktiver Thunderbolt-porte)	Aktiver eller deaktiver Thunderbolt-portene
Enable Thunderbolt Boot Support (Aktiver understøtning af Thunderbolt-start)	Aktiver eller deaktiver start fra USB-lagerenheder tilsluttet til Thunderbolt-portene.
Always Allow Dell Dock (Tillad altid Dell-dockingstationer)	Aktiver eller deaktiver, at computeren altid tillader Dell-dockingstationer.
Enable Thunderbolt (and PCIe behind TBT) Pre-boot (Aktiver Thunderbolt pre-boot (og PCIe bagved TBT)	Aktiver eller deaktiver pre-boot via Thunderbolt (og PCIe'en bag Thunderbolt).
USB PowerShare	Aktivere eller deaktivere opladning af eksterne enheder gennem USB PowerShare-porten.
Audio	Aktivere eller deaktivere integreret lydcontroller.
Keyboard illumination	Konfiguration af driftstilstand for tastaturets belysningsfunktion.
Touchscreen	Aktiverer eller deaktiverer berøringsskærmen.
Miscellaneous Devices	Aktivere eller deaktivere forskellige indbyggede enheder.
Enable Camera	Aktivere eller deaktivere kameraet.
Enable Secure Digital (SD) Card	Aktivere eller deaktivere SD-kort.
Enable Secure Digital (SD) Card (Aktiver Secure Digital (SD)-kort)	Aktiver eller deaktiver systemstart via SD-kort.
Secure Digital (SD) Card read only mode (SD-kort i skrivebeskyttet tilstand)	Aktiver eller deaktiver SD-kortets skrivebeskyttede tilstand.

Tabel 5. Systeminstallationsindstillinger—Video menu (Videomenu)

Video	
LCD Brightness	Indstil panelstyrken uafhængigt for brug af batteri- og AC-strømforsyning.

Tabel 6. Systeminstallationsindstillinger—Security menu (Sikkerhedsmenu)

Security (Sikkerhed)	
Admin Password	Indstille, ændre eller slette administratoradgangskoden.
System Password	Indstille, ændre eller slette systemadgangskoden.
Strong Password	Aktivere eller deaktivere stærk adgangskode.
Password Configuration	Styr det mindste og maksimale tilladte antal tegn i administrator- og systemadgangskoder.
Password Bypass	Omgå prompterne for systemadgangskode (start) og adgangskoden til den interne harddisk under en systemgenstart.
Password Change	Aktiver eller deaktivere ændringer af system- og harddiskadgangskoder, når der er indstillet en administratoradgangskode.
Non-Admin Setup Changes	Bestemmer om det er tilladt at foretage ændringer i indstillingen for installationsprogrammet, når der er oprettet en administratoradgangskode.
UEFI Capsule Firmware Updates	Aktivere eller deaktivere BIOS-opdateringer gennem UEFI capsule-opdateringspakker.
TPM 1.2 Security	Aktivere eller deaktivere om TPM (Trusted Platform Module) er synligt for operativsystemet.
Computrace(R)	Aktiverer eller deaktiverer grænsefladen til BIOS-modulet i Computrace-tjenesten (tilbehør).

Tabel 6. Systeminstallationsindstillinger—Security menu (Sikkerhedsmenu) (fortsat)

Security (Sikkerhed)	
CPU XD Support	Aktiver eller deaktiver udførelse af deaktiveret tilstand for processoren.
OROM Keyboard Access	Aktiver eller deaktiver adgang til Option ROM (OROM)-konfigurationskærm-billederne under en systemstart.
Admin Setup Lockout	Aktiver denne funktion for at forhindre brugere i at åbne BIOS-konfigurationen, når der er indstillet en administratoradgangskode.
Master Password Lockout	Aktiver eller deaktiver understøttelse af masteradgangskode.

Tabel 7. Systeminstallationsindstillinger – Secure Boot menu (Sikker startmenu)

Secure Boot (Sikker start)	
Secure Boot Enable	Aktivere eller deaktivere funktionen sikker start.
Expert Key Management (Administration af ekspertnøgle)	
Expert Key Management	Aktiver eller deaktiver administration af ekspertnøgle.
Custom Mode Key Management	Vælg brugerdefinerede værdier for administration af ekspertnøgle.

Tabel 8. Systeminstallationsindstillinger—Intel Software Guard Extensions-menu

Intel Software Guard Extensions (Intel sikkerhedsudvidelse af software)	
Intel SGX Enable	Aktiver eller deaktiver Intel Software Guard Extensions (SGX).
Enclave Memory Size	Indstil størrelsen på Intel SGX-enklavens reservehukommelse.
Performance (Ydelse)	
Multi Core Support	Aktivere multi-kerner. Standard: Enabled (Aktiveret)
Intel SpeedStep	Aktiver eller deaktiver teknologien Intel SpeedStep. Standard: Enabled (Aktiveret) BEMÆRK: Hvis den er aktiveret, bliver processorens klokkehastighed og kernespænding justeret dynamisk, baseret på processorbelastningen.
C-States Control	Aktivere eller deaktivere flere dvaletilstande for processoren. Standard: Enabled (Aktiveret)
Intel TurboBoost	Aktiver eller deaktiver tilstanden Intel TurboBoost i processoren. Standard: Enabled (Aktiveret)
HyperThread control	Aktiver eller deaktiver hypertrådning i processoren. Standard: Enabled (Aktiveret)
Power Management (Strømstyring)	
AC Behavior	Aktiver, at systemet starter automatisk, når der tilkobles en vekselstrømsstrømadapter.
Auto on Time	Indstil computeren til automatisk at tænde hver dag eller på forudvalgt dato og tidspunkt. Denne indstilling kan kun konfigureres, hvis Auto On Time er sat til hverdag, ugedage eller valgte dage. Standard: Disabled (Deaktiveret)
USB Wake Support	Aktiver USB-enhederne til at vække computeren fra standbytilstand.
Wake on LAN	Aktiver LAN-signalet til at vække computeren fra standbytilstand.

Tabel 8. Systeminstallationsindstillinger—Intel Software Guard Extensions-menu (fortsat)

Intel Software Guard Extensions (Intel sikkerhedsudvidelse af software)

	 BEMÆRK: Denne funktion virker kun, når computeren er tilsluttet en vekselstrømsstrømadapter.
Block Sleep	Aktivere eller deaktivere slumretilstanden.
Peak Shift	Konfiguration af brugen af AC.
Advanced Battery Charge Configuration	Aktivere fra begyndelsen af dagen til en specifik arbejdsperiode.
Primary Battery Charge Configuration	Indstil den primære batteriopladningsindstilling med en forudvalgt, brugerdefineret start og stop af opladning. Standard: Adaptive (Adaptiv).
POST Behavior (POST-adfærd)	
Adapter Warnings	Aktivere adapteradvarsler. Standard: Enabled (Aktiveret)
Keypad (Embedded)	Aktivere eller deaktivere tastaturet der er integreret i det interne tastatur.
Num lock Enable (Aktiver Num Lock)	Aktivere eller deaktivere den numeriske lås – Num Lock. Standard: Enabled (Aktiveret).
Fn Key Emulation	Aktivere eller deaktivere funktionen til Fn-tastemulering.
Fn Lock Options	Aktivere eller deaktivere funktionen til Fn-låsetilstand.
Fast-boot (Hurtigstart)	Gør det muligt at indstille hastigheden for startprocessen. Standard: Thorough (Grundig).
Extend BIOS POST Time	Konfigurer den ekstra forsinkelse under præstart.
Full Screen logo	Aktivere eller deaktivere fuld skærmløse.
Warnings and Errors	Konfigurer startprocessens funktionalitet, når der registreres advarsler og fejl.

Tabel 9. Indstillinger i systeminstallationsmenuen—Manageability (Håndterbarhed)

MEBx Hotkey	Aktivere eller deaktivere genvejstasten til Intel Management Engine BIOS-udvidelsen (Intel MEBX), når systemet starter.
-------------	---

Tabel 10. Systeminstallationsindstillinger – menuen Virtualization Support (Virtualiseringsunderstøttelse)

Virtualization Support (Virtualiseringsunderstøttelse)	
Virtualization	Angiv, om en Virtual Machine Monitor kan udnytte de ekstra hardwarefunktioner i Intel Virtualization Technology.
VT for Direct I/O	Angiv, om en Virtual Machine Monitor kan udnytte de ekstra hardwarefunktioner, der kommer med Intel Virtualization Technology for Direct I/O.

Tabel 11. Systeminstallationsindstillinger—Wireless menu (Trådløs-menu)

Wireless (Trådløst)	
Wireless Switch	Bestem, hvilke trådløse enheder der kan styres med den trådløse kontakt.
Wireless Device Enable	Aktivere eller deaktivere trådløse enheder.

Tabel 12. Systeminstallationsindstillinger—Maintenance menu (Vedligeholdelsesmenu)

Maintenance (Vedligeholdelse)	
Service Tag	Viser systemets servicemærke.
Asset Tag	Opret en systemaktivkode.

Tabel 12. Systeminstallationsindstillinger—Maintenance menu (Vedligeholdelsesmenu) (fortsat)

Maintenance (Vedligeholdelse)	
BIOS Downgrade	Styrer tilbageslag af systemets firmware til tidligere revisioner.
Data Wipe	Gør det muligt at slette data fra alle interne lagerenheder, på en sikker måde.
BIOS Recovery	Aktiver for at gendanne en defekt BIOS vha. en gendannelsesfil på den primære harddisk eller fra en ekstern USB-lagringsenhed.

Tabel 13. Systeminstallationsindstillinger—System Logs menu (System-logfilmenu)

System Logs (Systemlogfiler)	
BIOS Events	Viser BIOS-relaterede hændelser i systemlogfiler.
Thermal Events	Viser varmerelaterede hændelser i systemlogfiler.
Power Events	Viser strømrelaterede hændelser i systemlogfiler.

Tabel 14. Systeminstallationsindstillinger—SupportAssist System Resolution (SupportAssist-systemopløsning)

SupportAssist System Resolution (SupportAssist-systemopløsning)	
Auto OS Recovery Threshold	Styrer det automatiske startflow for SupportAssist System Resolution Console og for Dells OS-genoprettelsesværktøj.
SupportAssist OS Recovery	Aktiver eller deaktiver startflow for SupportAssist OS-genoprettelsesværktøjet i tilfælde af visse systemfejl.

System and Setup Password (System- og installationsadgangskode)

Du kan oprette en system password (systemadgangskode) og en setup password (installationsadgangskode) til at sikre computeren.

Adgangskodetypen Beskrivelse

System Password (Systemadgangskode) Adgangskode du skal indtaste for at logge på systemet.

Setup password (Installationsadgangskode) Adgangskode, som du skal indtaste for at få adgang til at foretage ændringer i computerens BIOS-indstillinger.

 **FORSIGTIG:** Adgangskodefunktionerne giver et grundlæggende sikkerhedsniveau for computerens data.

 **FORSIGTIG:** Enhver kan få adgang til de data, der er gemt på computeren, hvis den ikke er låst og uden opsyn.

 **BEMÆRK:** Funktionen System and Setup Password (System- og installationsadgangskode) er deaktiveret.

Sådan tildeles systemadgangskode og installationsadgangskode

Du kan kun tilknytte en ny **systemadgangskode**, når status er **Ikke indstillet**.

Tryk på F2, straks efter en start eller genstart, for at gå til en systeminstallation.

- Vælg i skærmen **System BIOS** eller **Systemets installationsskærm, Security** (Sikkerhed) og tryk på Enter. Skærmen **Security** (Sikkerhed) vises.
- Vælg **System Password** (Systemadgangskode) og opret en adgangskode i feltet **Enter the new password** (Indtast ny adgangskode).
Anvend følgende retningslinjer til at tildele systemadgangskoden:

- En adgangskode kan have op til 32 tegn.
 - En adgangskode kan indeholde tallene 0 til 9.
 - Kun små bogstaver er gyldige, store bogstaver er ikke tilladt.
 - Kun følgende specialtegn er tilladt: mellemrum, ("), (+), (.), (-), (.), (/), (:), ([), (\), (]), (`).
3. Indtast systemadgangskoden som du indtastede tidligere i feltet **Confirm new password** (Bekræft ny adgangskode) og klik på **OK**.
 4. Tryk på Esc og en meddelelse beder dig gemme ændringerne.
 5. Tryk på Y for at gemme ændringerne.
Computeren genstarter.

Sådan slettes eller ændres en eksisterende system- og/eller installationsadgangskode

Kontroller, at **Password Status (Adgangskodestatus)** er Unlocked (Ulåst) (i systeminstallationsmenuen), før du forsøger at slette eller ændre den eksisterende system- og/eller installationsadgangskode. Du kan ikke slette eller ændre en eksisterende system- eller installationsadgangskode, hvis **Password Status (Adgangskodestatus)** er Locked (Låst).

Tryk på F2 for at gå til systeminstallationsmenuen, straks efter en start eller genstart.

1. Vælg i skærmen **System BIOS** eller **System Setup (Systeminstallationen)**, **System Security (Systemikkerhed)** og tryk Enter. Skærmen **System Security (Systemikkerheds)** vises.
 2. Bekræft i skærmen **System Security (Systemikkerhed)**, at **Password Status (Adgangskodestatus)** er **Unlocked (Ulåst)**.
 3. Vælg **System Password (Systemadgangskode)**, ændr eller slet eksisterende systemadgangskode og tryk på Enter eller Tab.
 4. Vælg **Setup Password, (Installationsadgangskode)**, ændr eller slet eksisterende installationsadgangskode og tryk på Enter eller Tab.
-  **BEMÆRK:** Hvis du ændrer system- eller installationsadgangskoden, skal du indtaste den nye adgangskode igen, når du bliver bedt om det. Hvis du sletter system- og/eller installationsadgangskoden, skal du bekræfte sletningen, når du bliver bedt om det.
5. Tryk på Esc og en meddelelse beder dig gemme ændringerne.
 6. Tryk på Y for at gemme ændringer og afslutte systeminstallationsmenuen.
Computeren genstarter.

Rydning af glemte adgangskoder

Kontakt Dells tekniske support for at få slettet en glemt adgangskode, se www.dell.com/contactdell.

Rydning af CMOS-indstillinger

1. Fjern bunddækslet.
2. Fjern batteriet (halv længde) eller batteriet (fuld længde).
3. Fjern møntcellebatteriet.
4. Vent i et minut.
5. Genmonter møntcellebatteriet.
6. Genmonter batteriet (halv længde) eller batteriet (fuld længde).
7. Genmonter bunddækslet.

Nulstilling af RTC-batterinulstilling (Real Time Clock)

Hold tænd/sluk-knappen nede i 25 sekunder for at gennemtvinge RTC-batterinulstilling (Real Time Clock).

Inddækning BIOS (USB-nøgle)

1. Følg proceduren fra trin 1 til trin 7 i "Flashing af BIOS" for at downloade den nyeste fil til BIOS-opsætningsprogrammet.
2. Opret et USB-drev, der kan bootstartes. For yderligere oplysninger, se artiklen [SLN143196](https://www.dell.com/support) i vidensbasen på www.dell.com/support.

3. Kopiér filen til BIOS-opsætningsprogrammet til USB-drevet, der kan bootstartes.
4. Slut USB-drevet, der kan bootstartes, til den computer, der skal have BIOS-opdateringen.
5. Genstart computeren, og tryk på **F12**, når Dell-logoet viser sig på skærmen.
6. Boot til USB-drevet fra **One Time Boot (enkel opstart)**-menuen.
7. Indtast filnavnet for BIOS-opsætningsprogrammet, og tryk på **Enter**.
8. **BIOS Update Utility** (BIOS-opdateringsprogram) vises. Følg instruktionerne på skærmen for at fuldføre BIOS-opdateringen.

Dræning af tilbageværende reststrøm (udfør hård nulstilling)

Reststrøm er den tilbageværende statiske elektricitet, som er tilbage i computeren, selv når den er blevet slukket, og batteriet fjernes.

Af hensyn til din sikkerhed og for at beskytte følsomme elektroniske komponenter i din computer skal du dræne tilbageværende reststrøm, før du fjerner eller genmonterer komponenter i din computer.

Dræning af tilbageværende reststrøm, som også betegnes som en "hård nulstilling", er også et almindeligt fejlfindingstrin, hvis din computer ikke tænder eller starter operativsystemet.

Sådan drænes den tilbageværende reststrøm (udfør en hård nulstilling)

1. Sluk for computeren.
2. Frakobl strømadapteren fra din computer.
3. Fjern [bunddækslet](#).
4. Frakobl batteriet fra systemkortet.



5. Tryk og hold tænd/sluk-knappen nede i ca. 20 sekunder for at dræne den tilbageværende reststrøm.

BEMÆRK: Når du udfører ovenstående trin, frigives restelektriciteten fra din computer.

6. Tilslut batterikablet til systemkortet.
7. Genmonter [bunddækslet](#).
8. Tilslut strømadapteren til din computer.
9. Tænd computeren

BEMÆRK: Du kan finde flere oplysninger om, hvordan du udfører en hård nulstilling i vidensartiklen [SLN85632](https://www.dell.com/support) på www.dell.com/support.

Sådan opdateres BIOS'en

Du skal muligvis opdatere BIOS, når der er en opdatering tilgængelig, eller når du genmonterer systemkortet.

Følg disse trin for at opdatere BIOS:

1. Tænd computeren.
2. Gå til www.dell.com/support.
3. Klik på **Product Support (Produktsupport)**, indtast din computers servicemærke og klik på **Submit (Send)**.

 **BEMÆRK:** Hvis du ikke har servicemærket, brug autodetekteringsfunktionen eller gennemse din computermodel manuelt.

4. Klik på **Drivers & downloads (Drivere og downloads) > Find it myself (Finder det selv)**.
5. Vælg det operativsystem, der er installeret på din computer.
6. Rul ned gennem siden og udvid **BIOS**.
7. Klik på **Download (Hent)** for at hente den seneste BIOS-version til computeren.
8. Efter hentning er afsluttet, naviger til mappen hvor du gemte BIOS-opdateringsfilen.
9. Dobbeltklik på BIOS-opdateringsfilens ikon og følg vejledningen på skærmen.

SupportAssist-diagnosticering

SupportAssist-diagnosticering (tidligere kendt som ePSA-diagnosticering) foretager en fuldstændig kontrol af din hardware.

SupportAssist-diagnosticering er indlejret i og startes internt af BIOS. SupportAssist-diagnosticering giver en række muligheder til særlige enheder eller enhedsgrupper. Det giver dig mulighed for at:

- Køre tests automatisk eller i en interaktiv tilstand
- Gentage tests
- Vise eller gemme testresultaterne
- Køre tests igennem for at introducere yderligere testmuligheder og give ekstra oplysninger om de mislykkede enheder
- Se statusmeddelelser, der angiver, om tests blev udført korrekt
- Se fejlmeddelelser, der angiver, om der blev registreret problemer under testen

 **BEMÆRK:** Nogle tests er beregnet til specifikke enheder og kræver brugerinteraktion. Sørg for, at du sidder foran computeren, når diagnosticeringstestene udføres.

Læs mere i [SupportAssist Pre-Boot System Performance Check](#).

Diagnosticering

Strøm- og batteristatusindikator

Viser status for strøm og -batteriopladning.

Konstant hvid – Strømadapteren er tilsluttet, og batteriet er mere end 5 % opladet.

Ravgul – Computeren kører på batteri, og batteriet er mindre end 5 % opladet.

Off (Fra)

- Strømadapteren er tilsluttet og batteriet er helt opladet.
- Computeren kører på batteri, og batteriet er mere end 5 procent opladet.
- Computeren er i slumre- eller dvaletilstand eller slukket.

Strøm- og batteristatusindikatorerne blinker ravgult samtidig med blykoder, der indikerer fejl.

F.eks. strøm- og batteristatusindikatoren blinker ravgult to gange efterfulgt af en pause, herefter blinker den hvidt tre gange efterfulgt af en pause. Dette 2,3-mønster fortsætter, indtil der slukkes for computeren. Mønstret indikerer, at ingen hukommelse eller RAM er registreret.

Følgende skema viser forskellige lysmønstre, og hvad de betyder.

Tabel 15. Diagnosticering

Indikatormønster	Problembeskrivelse
2,1	CPU-fejl
2,2	Bundkort: BIOS- og ROM-fejl
2,3	Ingen hukommelse eller RAM registreret
2,4	Hukommelse- eller RAM-fejl
2,5	Ugyldig hukommelse monteret
2,6	Fejl på bundkort eller chipset
2,7	LCD-fejl
3,1	CMOS-batterisvigt
3,2	PCI-/grafikkortfejl
3,3	Gendannelsesafbildning ikke fundet
3,4	Gendannelsesafbildning fundet men ugyldig

Computeren kan udsende en række bip under opstart, hvis fejl eller problemer ikke kan vises. De gentagne bipkoder hjælper brugeren med at finde fejl på computeren.

Wi-Fi strømcyklus

Hvis din computer ikke kan få adgang til internettet på grund af problemer med Wi-Fi-forbindelsen, kan der udføres en Wi-Fi-strømcyklusprocedure. Følgende procedure indeholder instruktioner om, hvordan du udfører en Wi-Fi-strømcyklus:

 **BEMÆRK:** Nogle internetserviceudbydere (ISP) stiller en kombination af modem/routerenhed til rådighed.



1. Sluk for computeren.
2. Sluk for modemmet.
3. Sluk den trådløse router.
4. Vent i 30 sekunder.
5. Tænd den trådløse router.
6. Tænd modemmet.
7. Tænd computeren.

Rekvirere hjælp og kontakte Dell

Selvhjælpsressourcer

Du kan få oplysninger og hjælp til Dell-produkter og services ved at bruge disse selvhjælpsressourcer:

Tablet 16. Selvhjælpsressourcer

Selvhjælpsressourcer	Ressourceplacering
Information om Dells produkter og services	www.dell.com
Mit Dell	
Tips	
Kontakt supporten	Skriv <code>Contact Support</code> i en Windows-søgning, og tryk på Enter.
Online-hjælp til operativsystem	www.dell.com/support/windows www.dell.com/support/linux
Fejlfindingsinformation, brugermanualer, installationsvejledning, produktspecifikationer, teknisk hjælpe-blogs, drivere, software-opdateringer, osv.	www.dell.com/support
Dell Knowledge Base-artikler indeholder oplysninger om mange computerproblemer.	<ol style="list-style-type: none"> Gå til https://www.dell.com/support/home/?app=knowledgebase. Indtast emnet eller et nøgleord i feltet Søg. Klik på Søg for at hente de relaterede artikler.
Få følgende oplysninger om dit produkt: <ul style="list-style-type: none"> • Produktspecifikationer • Operativsystem • Installation og brug af produktet • Sikkerhedskopiering af data • Fejlfinding og diagnosticering • Systemgendannelse • BIOS-oplysninger 	Se <i>Me and My Dell</i> på www.dell.com/support/manuals . Find dit produkt ved at bruge en af følgende muligheder på <i>Me and My Dell</i> : <ul style="list-style-type: none"> • Vælg Registrer produkt. • Find dit produkt i rullemenuen under Se produkter. • Indtast Servicemærkenummer eller Produkt-id i søgefeltet.

Kontakt Dell

For at kontakte Dells salg, Dells tekniske support, eller Dells kundeservice se www.dell.com/contactdell.

 **BEMÆRK:** Tilgængeligheden varierer for de enkelte lande og produkter, og nogle services findes muligvis ikke i dit land.

 **BEMÆRK:** Hvis ikke du har en aktiv internetforbindelse, kan du finde kontaktinformation på din faktura, pakkens mærkat eller Dells produktkatalog.