

XPS 15

Manual de Serviço



Notas, avisos e advertências

 **NOTA:** Uma NOTA fornece informações importantes para ajudar a utilizar melhor o produto.

 **AVISO:** Um AVISO indica possíveis danos no hardware ou uma perda de dados e explica como pode evitar esse problema.

 **ADVERTÊNCIA:** Uma ADVERTÊNCIA indica possíveis danos no equipamento, lesões corporais ou morte.

Capítulo1: Antes de efectuar qualquer procedimento no interior do computador.....	7
Antes de começar	7
Instruções de segurança.....	7
Ferramentas recomendadas.....	8
Capítulo2: Após efectuar qualquer procedimento no interior do computador.....	9
Capítulo3: Retirar a tampa da base.....	10
Procedimento.....	10
Capítulo4: Voltar a colocar a tampa da base.....	12
Procedimento.....	12
Capítulo5: Retirar a bateria.....	13
Pré-requisitos.....	13
Procedimento.....	13
Capítulo6: Voltar a colocar a bateria.....	14
Procedimento.....	14
Pós-requisitos.....	14
Capítulo7: Como retirar a unidade de disco rígido.....	15
Pré-requisitos.....	15
Procedimento.....	15
Capítulo8: Voltar a colocar a unidade de disco rígido.....	18
Procedimento.....	18
Pós-requisitos.....	18
Capítulo9: Remover a unidade de estado sólido (metade do comprimento).....	19
Pré-requisitos.....	19
Procedimento.....	19
Capítulo10: Voltar a colocar a unidade de estado sólido (metade do comprimento).....	21
Procedimento.....	21
Pós-requisitos.....	21
Capítulo11: Remover a unidade de estado sólido (todo o comprimento).....	22
Pré-requisitos.....	22
Procedimento.....	22
Capítulo12: Voltar a colocar a unidade de estado sólido (todo o comprimento).....	24
Procedimento.....	24

Pós-requisitos.....	24
Capítulo13: Retirar os altifalantes.....	25
Pré-requisitos.....	25
Procedimento.....	25
Capítulo14: Voltar a colocar os altifalantes.....	26
Procedimento.....	26
Pós-requisitos.....	26
Capítulo15: Retirar a placa sem fios.....	27
Pré-requisitos.....	27
Procedimento.....	27
Capítulo16: Voltar a colocar a placa sem fios.....	29
Procedimento.....	29
Pós-requisitos.....	29
Capítulo17: Remover as ventoinhas.....	30
Pré-requisitos.....	30
Procedimento.....	30
Capítulo18: Voltar a colocar as ventoinhas.....	33
Procedimento.....	33
Pós-requisitos.....	33
Capítulo19: Retirar o conjunto do dissipador de calor.....	34
Pré-requisitos.....	34
Procedimento.....	34
Capítulo20: Voltar a colocar o conjunto do dissipador de calor.....	36
Procedimento.....	36
Pós-requisitos.....	36
Capítulo21: Como remover os módulos de memória.....	37
Pré-requisitos.....	37
Procedimento.....	37
Capítulo22: Como substituir os módulos de memória.....	39
Procedimento.....	39
Pós-requisitos.....	40
Capítulo23: Retirar a placa de sistema.....	41
Pré-requisitos.....	41
Procedimento.....	41
Capítulo24: Voltar a colocar a placa de sistema.....	44
Procedimento.....	44

Pós-requisitos.....	45
Capítulo25: Retirar a placa de áudio secundária.....	46
Pré-requisitos.....	46
Procedimento.....	46
Capítulo26: Voltar a colocar a placa de áudio secundária.....	48
Procedimento.....	48
Pós-requisitos.....	48
Capítulo27: Retirar a bateria de célula tipo moeda.....	49
Pré-requisitos.....	49
Procedimento.....	49
Capítulo28: Voltar a colocar a bateria de célula tipo moeda.....	51
Procedimento.....	51
Pós-requisitos.....	51
Capítulo29: Retirar o teclado.....	52
Pré-requisitos.....	52
Procedimento.....	52
Capítulo30: Voltar a colocar o teclado.....	54
Procedimento.....	54
Pós-requisitos.....	54
Capítulo31: Retirar o conjunto do ecrã.....	55
Pré-requisitos.....	55
Procedimento.....	55
Capítulo32: Voltar a colocar o conjunto do ecrã.....	57
Procedimento.....	57
Pós-requisitos.....	57
Capítulo33: Retirar a porta do adaptador de alimentação.....	58
Pré-requisitos.....	58
Procedimento.....	58
Capítulo34: Voltar a colocar a porta do adaptador de alimentação.....	59
Procedimento.....	59
Pós-requisitos.....	59
Capítulo35: Remoção da cobertura da antena.....	60
Pré-requisitos.....	60
Procedimento.....	60
Capítulo36: Voltar a colocar a cobertura da antena.....	62
Procedimento.....	62

Pós-requisitos.....	62
Capítulo37: Retirar as dobradiças do ecrã.....	63
Pré-requisitos.....	63
Procedimento.....	63
Capítulo38: Voltar a colocar as dobradiças do ecrã.....	65
Procedimento.....	65
Pós-requisitos.....	65
Capítulo39: Retirar o módulo da antena.....	66
Pré-requisitos.....	66
Procedimento.....	66
Capítulo40: Voltar a colocar o módulo da antena.....	68
Procedimento.....	68
Pós-requisitos.....	68
Capítulo41: Retirar o conjunto do apoio para as mãos.....	69
Pré-requisitos.....	69
Procedimento.....	69
Capítulo42: Voltar a colocar o conjunto do apoio para as mãos.....	70
Procedimento.....	70
Pós-requisitos.....	70
Capítulo43: Actualizar o BIOS.....	71
Capítulo44: Obter ajuda e contactar a Dell.....	72

Antes de efectuar qualquer procedimento no interior do computador

NOTA: As imagens apresentadas neste documento podem não representar exactamente o seu computador, pois dependem da configuração encomendada.

Tópicos

- [Antes de começar](#)
- [Instruções de segurança](#)
- [Ferramentas recomendadas](#)

Antes de começar

1. Guarde e feche todos os ficheiros abertos e saia de todas as aplicações abertas.
2. Encerre o computador.

A instrução de encerramento varia em função do sistema operativo instalado no seu computador.

- Windows 10: Clique em **Iniciar** > **Ligar** > **Encerrar**.
- Windows 8.1: No ecrã **Iniciar**, clique no ícone de ligação > **Encerrar**.
- Windows 7: Clique em **Iniciar** > **Encerrar**.

NOTA: Caso esteja a utilizar outro sistema operativo, consulte a respectiva documentação para obter as instruções de encerramento.

3. Desligue o computador e todos os dispositivos a ele ligados das respectivas tomadas eléctricas.
4. Desligue todos os dispositivos de rede e periféricos ligados (tais como teclados, ratos e monitores) do computador.
5. Retire todos os cartões multimédia e discos ópticos do computador, se aplicável.
6. Feche o ecrã e volte o computador ao contrário.

Instruções de segurança

Utilize as directrizes de segurança seguintes para ajudar a proteger o computador de potenciais danos e para ajudar a assegurar a sua segurança pessoal.

NOTA: Antes de trabalhar no interior do computador, leia as informações de segurança fornecidas com o mesmo. Para obter mais informações sobre as melhores práticas de segurança, consulte a página inicial de Conformidade Regulamentar em www.dell.com/regulatory_compliance.

NOTA: Desligue todas as fontes de alimentação antes de proceder à abertura de tampas ou painéis do computador. Depois de trabalhar no interior do computador, volte a colocar todas as tampas, painéis e parafusos antes de ligá-lo à tomada.

AVISO: Para evitar danos no computador, certifique-se que a superfície de trabalho é plana e se encontra limpa.

AVISO: Manuseie cuidadosamente os componentes e as placas. Não toque nos componentes ou nos contactos da placa. Segure a placa pelas extremidades ou pelo suporte metálico de instalação. Segure nos componentes, como um processador, pelas extremidades e não pelos pinos.

△ **AVISO:** Só deve proceder à resolução de problemas e reparações conforme autorizado ou direccionado pela equipa de assistência técnica da Dell. Os danos causados por assistência não autorizada pela Dell não estão cobertos pela garantia. Consulte as instruções de segurança fornecidas com o produto ou em www.dell.com/regulatory_compliance.

△ **AVISO:** Antes de tocar em qualquer parte interior do computador, ligue-se à terra utilizando uma correia de ligação à terra para o pulso ou tocando periodicamente numa superfície metálica não pintada, tal como o metal na parte posterior do computador. Enquanto trabalha, toque periodicamente numa superfície metálica não pintada para dissipar a electricidade estática, uma vez que esta pode danificar os componentes internos.

△ **AVISO:** Quando desligar um cabo, puxe pelo respetivo conetor ou patilha, não pelo próprio cabo. Alguns dos cabos apresentam conectores com patilhas de bloqueio ou parafusos de orelhas os quais terá de libertar antes de desconectar o cabo. Ao desconectar os cabos, faça-o em alinhamento com a direcção de encaixe, para evitar dobrar os pinos de contacto. Ao ligar cabos, certifique-se que os conectores e portas estão corretamente direccionados e alinhados.

△ **AVISO:** Prima e ejecte quaisquer cartões instalados no leitor de cartões multimédia.

Ferramentas recomendadas

Os procedimentos descritos neste documento podem requerer as seguintes ferramentas:

- Chave de parafusos Philips
- Chave de parafusos plana
- Chave de parafusos Torx #5 (T5)
- Instrumento de plástico pontiagudo

Após efectuar qualquer procedimento no interior do computador

 **AVISO:** Deixar parafusos soltos no interior do computador pode danificá-lo gravemente.

1. Volte a colocar todos os parafusos e certifique-se de que não existem parafusos soltos no interior do computador.
2. Ligue todos os dispositivos externos, periféricos ou cabos que tenha retirado antes de trabalhar no computador.
3. Volte a colocar todos os cartões de multimédia, discos ou outros componentes que tenha retirado antes de trabalhar no computador.
4. Ligue o computador e todos os dispositivos anexados às respectivas tomadas eléctricas.
5. Ligue o computador.

Retirar a tampa da base

NOTA: Antes de trabalhar no interior do computador, leia as informações de segurança fornecidas com o computador e siga os passos em [Antes de trabalhar no interior do computador](#). Depois de trabalhar no interior do computador, siga as instruções em [Depois de trabalhar no interior do computador](#). Para obter mais informações sobre as melhores práticas de segurança, consulte a página inicial de Conformidade Regulamentar em www.dell.com/regulatory_compliance.

Tópicos

- [Procedimento](#)

Procedimento

1. Feche o ecrã e volte o computador ao contrário.
2. Vire o system badge ao contrário e coloque-o na tampa da base.
3. Retire os parafusos que fixam a tampa da base ao conjunto do apoio para as mãos.

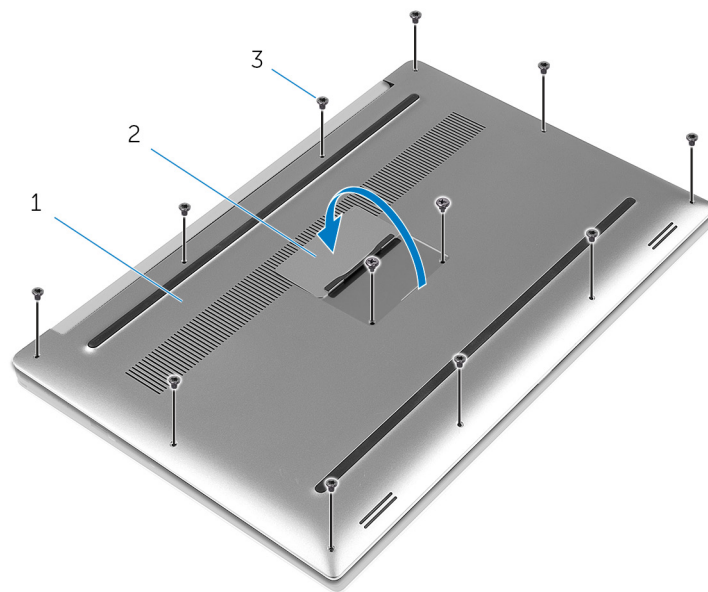

- a. tampa da base
 - b. system badge
 - c. parafusos (12)
4. Utilizando as pontas dos dedos, levante a tampa da base do conjunto do apoio para as mãos.

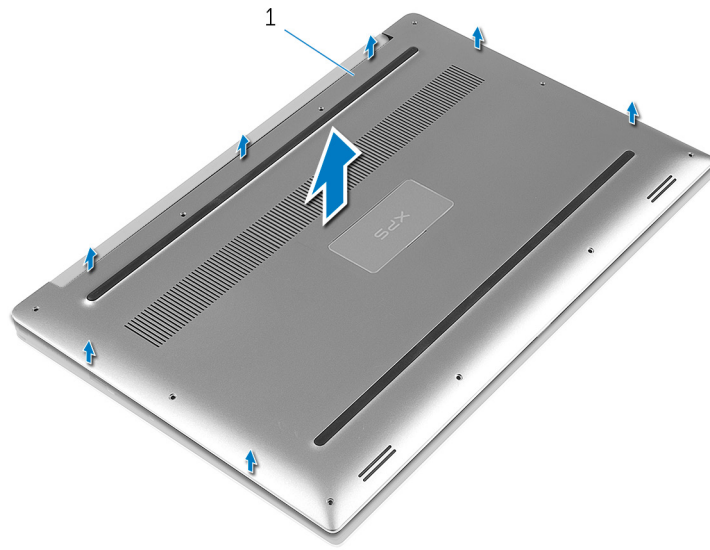

a. tampa da base

Voltar a colocar a tampa da base

NOTA: Antes de trabalhar no interior do computador, leia as informações de segurança fornecidas com o computador e siga os passos em [Antes de trabalhar no interior do computador](#). Depois de trabalhar no interior do computador, siga as instruções em [Depois de trabalhar no interior do computador](#). Para obter mais informações sobre as melhores práticas de segurança, consulte a página inicial de Conformidade Regulamentar em www.dell.com/regulatory_compliance.

Tópicos

- [Procedimento](#)

Procedimento

1. Coloque a tampa da base no conjunto do apoio para as mãos e fixe-o no lugar.
2. Volte a colocar os parafusos que fixam a tampa da base ao conjunto do apoio para as mãos.
3. Vire o system badge ao contrário e fixe-o no lugar.
4. Vire o computador ao contrário.

Retirar a bateria

NOTA: Antes de trabalhar no interior do computador, leia as informações de segurança fornecidas com o computador e siga os passos em [Antes de trabalhar no interior do computador](#). Depois de trabalhar no interior do computador, siga as instruções em [Depois de trabalhar no interior do computador](#). Para obter mais informações sobre as melhores práticas de segurança, consulte a página inicial de Conformidade Regulamentar em www.dell.com/regulatory_compliance.

Tópicos

- [Pré-requisitos](#)
- [Procedimento](#)

Pré-requisitos

Retire a [tampa da base](#).

Procedimento

NOTA: As imagens apresentadas neste documento podem não representar exactamente o seu computador, pois dependem da configuração encomendada.

1. Retire os parafusos que fixam a bateria ao conjunto do apoio para as mãos.
2. Desligue o cabo da bateria da placa de sistema.
3. Levante a bateria e retire-a do conjunto do apoio para as mãos.

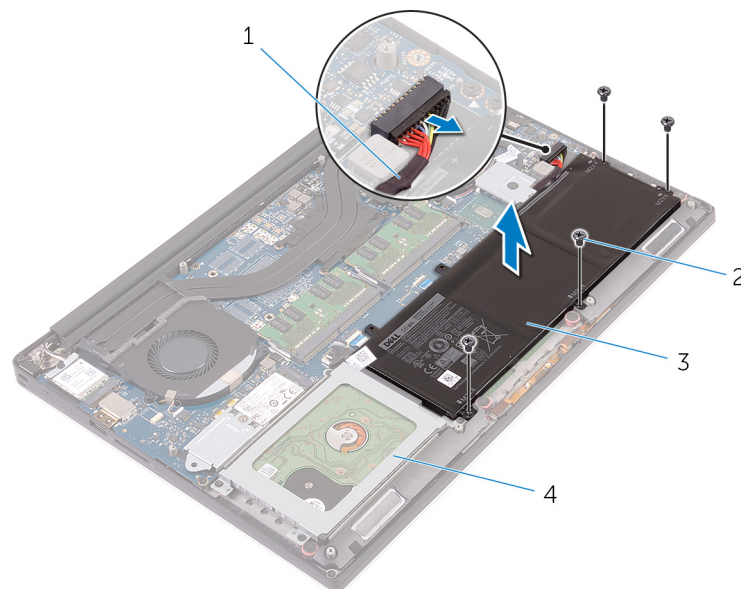

- | | |
|--------------------|-----------------------------------|
| 1. cabo da bateria | 2. parafusos (4) |
| 3. bateria | 4. conjunto do apoio para as mãos |

4. Vire o computador para cima, abra o ecrã e prima o botão de alimentação durante cinco segundos para ligar a placa de sistema à terra.

Voltar a colocar a bateria

NOTA: Antes de trabalhar no interior do computador, leia as informações de segurança fornecidas com o computador e siga os passos em [Antes de trabalhar no interior do computador](#). Depois de trabalhar no interior do computador, siga as instruções em [Depois de trabalhar no interior do computador](#). Para obter mais informações sobre as melhores práticas de segurança, consulte a página inicial de Conformidade Regulamentar em www.dell.com/regulatory_compliance.

Tópicos

- [Procedimento](#)
- [Pós-requisitos](#)

Procedimento

1. Alinhe os orifícios dos parafusos na bateria com os orifícios no conjunto do apoio para as mãos.
2. Volte a colocar os parafusos que fixam a bateria ao conjunto do apoio para as mãos.
3. Ligue o cabo da bateria à placa de sistema.

Pós-requisitos

Volte a colocar a [tampa da base](#).

Como retirar a unidade de disco rígido

NOTA: Antes de trabalhar no interior do computador, leia as informações de segurança fornecidas com o computador e siga os passos em [Antes de trabalhar no interior do computador](#). Depois de trabalhar no interior do computador, siga as instruções em [Depois de trabalhar no interior do computador](#). Para obter mais informações sobre as melhores práticas de segurança, consulte a página inicial de Conformidade Regulamentar em www.dell.com/regulatory_compliance.

AVISO: As unidades de disco rígido são frágeis. Tenha muito cuidado quando manusear a unidade de disco rígido.

AVISO: Para evitar perda de dados, não retire a unidade de disco rígido enquanto o computador estiver em estado de suspensão ou ligado.

Tópicos

- [Pré-requisitos](#)
- [Procedimento](#)

Pré-requisitos

1. Retire a [tampa da base](#).
2. Retire a [bateria](#).

Procedimento

1. Retire os parafusos que fixam o conjunto da unidade de disco rígido ao conjunto do apoio para as mãos.
2. Levante o suporte da unidade de disco rígido do respectivo conjunto.

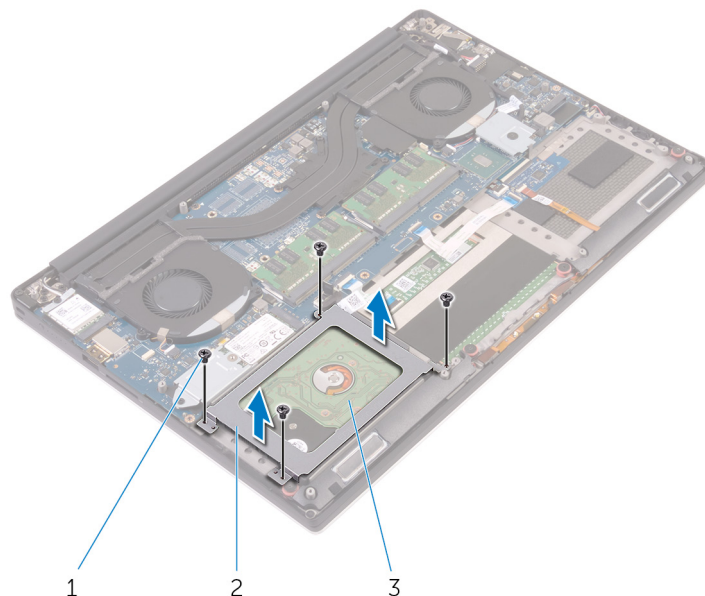

- a. parafusos (4)
- b. caixa da unidade de disco rígido
- c. conjunto da unidade de disco rígido

3. Utilizando a patilha, desligue o cabo da unidade de disco rígido da placa de sistema.
4. Levante o conjunto da unidade de disco rígido e retire-o do conjunto do apoio para as mãos.

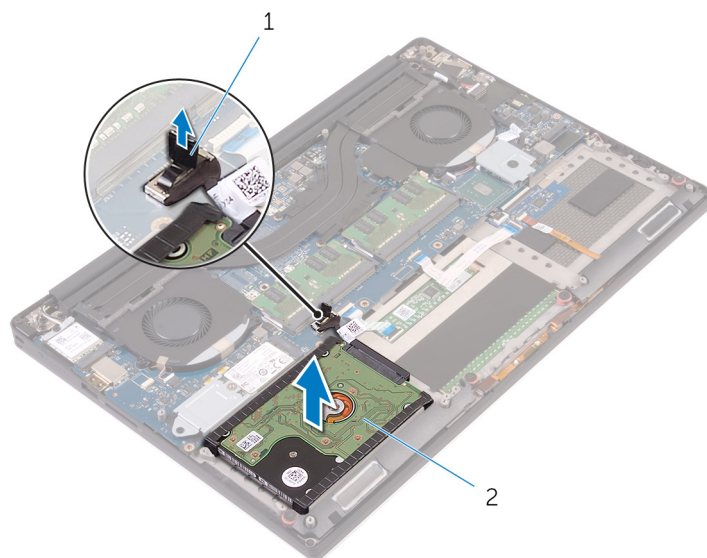

- a. patilha de abrir
 - b. conjunto da unidade de disco rígido
5. Desligue o elemento de interposição da unidade do disco rígido do respectivo conjunto.

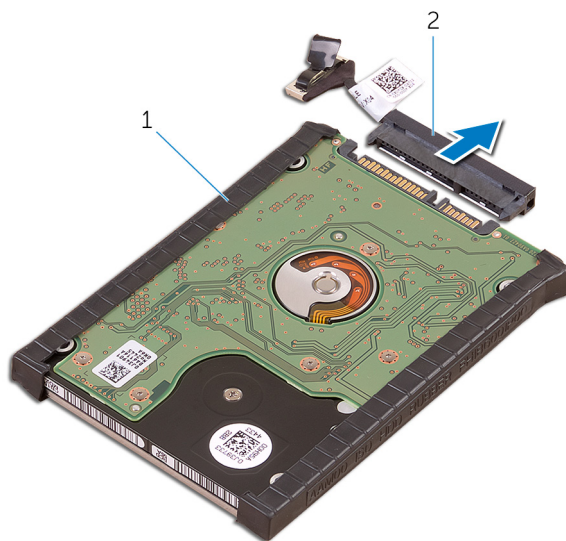

- a. conjunto da unidade de disco rígido
 - b. elemento de interposição da unidade de disco rígido
6. Retire as tampas da unidade de disco rígido da unidade.

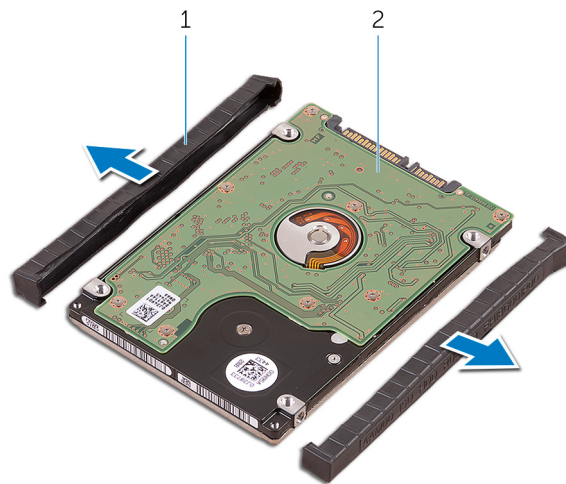

- a. tampas da unidade de disco rígido (2)
- b. unidade de disco rígido

Voltar a colocar a unidade de disco rígido

 **NOTA:** Antes de trabalhar no interior do computador, leia as informações de segurança fornecidas com o computador e siga os passos em [Antes de trabalhar no interior do computador](#). Depois de trabalhar no interior do computador, siga as instruções em [Depois de trabalhar no interior do computador](#). Para obter mais informações sobre as melhores práticas de segurança, consulte a página inicial de Conformidade Regulamentar em www.dell.com/regulatory_compliance.

 **AVISO:** As unidades de disco rígido são frágeis. Tenha muito cuidado quando manusear a unidade de disco rígido.

Tópicos

- [Procedimento](#)
- [Pós-requisitos](#)

Procedimento

1. Volte a colocar as tampas da unidade de disco rígido na unidade.
2. Ligue o elemento de interposição da unidade de disco rígido ao conjunto da unidade.
3. Coloque o conjunto da unidade de disco rígido no conjunto do apoio para as mãos.
4. Ligue o cabo da unidade de disco rígido à placa de sistema.
5. Alinhe os orifícios dos parafusos do suporte da unidade de disco rígido com os orifícios dos parafusos no conjunto da unidade.
6. Volte a colocar os parafusos que fixam o suporte da unidade de disco rígido ao conjunto do apoio para as mãos.

Pós-requisitos

1. Volte a colocar a [bateria](#).
2. Volte a colocar a [tampa da base](#).

Remover a unidade de estado sólido (metade do comprimento)

NOTA: Antes de trabalhar no interior do computador, leia as informações de segurança fornecidas com o computador e siga os passos em [Antes de trabalhar no interior do computador](#). Depois de trabalhar no interior do computador, siga as instruções em [Depois de trabalhar no interior do computador](#). Para obter mais informações sobre as melhores práticas de segurança, consulte a página inicial de Conformidade Regulamentar em www.dell.com/regulatory_compliance.

AVISO: As unidades de estado sólido são frágeis. Tenha muito cuidado quando manusear a unidade de estado sólido.

AVISO: Para evitar perda de dados, não retire a unidade de estado sólido enquanto o computador estiver em estado de suspensão ou ligado.

Tópicos

- [Pré-requisitos](#)
- [Procedimento](#)

Pré-requisitos

1. Retire a [tampa da base](#).
2. Retire a [bateria](#).

Procedimento

1. Retire o parafuso que fixa o conjunto da unidade de estado sólido à placa de sistema.
2. Levante e retire o conjunto da unidade de estado sólido da placa de sistema.

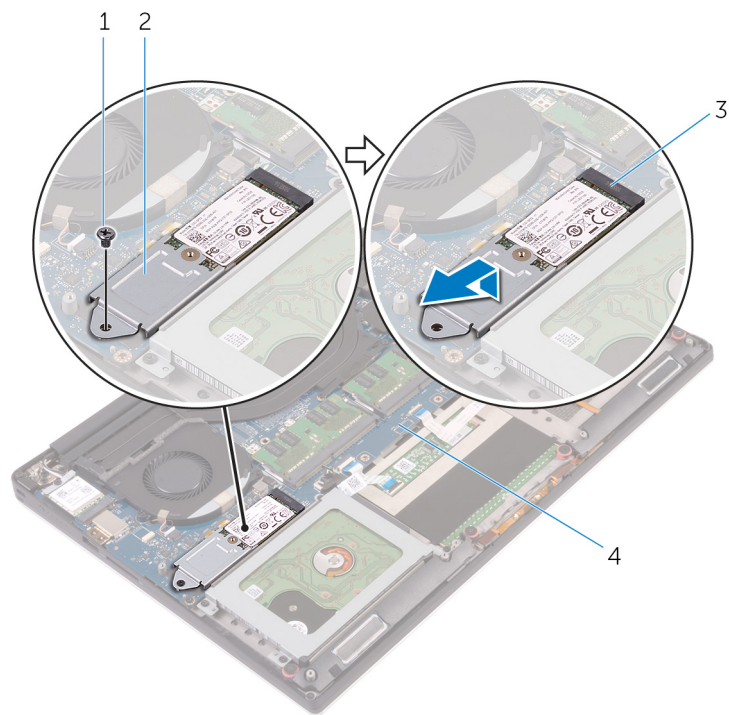

- 1. parafuso
- 2. conjunto da unidade de estado sólido
- 3. ranhura da unidade de estado sólido
- 4. placa de sistema

3. Retire o parafuso que fixe a unidade de estado sólido ao respectivo suporte.

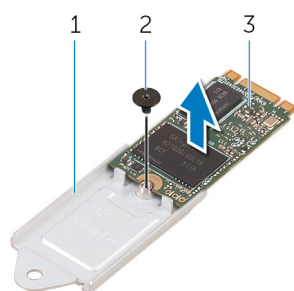

- a. suporte da unidade de estado sólido
- b. parafuso
- c. unidade de estado sólido

4. Retire a unidade de estado sólido do respectivo suporte.

Voltar a colocar a unidade de estado sólido (metade do comprimento)

 **NOTA:** Antes de trabalhar no interior do computador, leia as informações de segurança fornecidas com o computador e siga os passos em [Antes de trabalhar no interior do computador](#). Depois de trabalhar no interior do computador, siga as instruções em [Depois de trabalhar no interior do computador](#). Para obter mais informações sobre as melhores práticas de segurança, consulte a página inicial de Conformidade Regulamentar em www.dell.com/regulatory_compliance.

 **AVISO:** As unidades de estado sólido são frágeis. Tenha muito cuidado quando manusear a unidade de estado sólido.

Tópicos

- [Procedimento](#)
- [Pós-requisitos](#)

Procedimento

1. Alinhe o orifício do parafuso no suporte da unidade de estado sólido com o orifício na unidade.
2. Volte a colocar o parafuso que fixa a unidade de estado sólido ao respectivo suporte.
3. Alinhe os entalhes no conjunto da unidade de estado sólido com as abas na ranhura da unidade.
4. Faça deslizar o conjunto da unidade de estado sólido para dentro da respectiva ranhura, fazendo um ângulo
5. Pressione a parte oposta da unidade de estado sólido e volte a colocar o parafuso que fixa a unidade de estado sólido à placa de sistema.

Pós-requisitos

1. Volte a colocar a [bateria](#).
2. Volte a colocar a [tampa da base](#).

Remover a unidade de estado sólido (todo o comprimento)

NOTA: Antes de trabalhar no interior do computador, leia as informações de segurança fornecidas com o computador e siga os passos em [Antes de trabalhar no interior do computador](#). Depois de trabalhar no interior do computador, siga as instruções em [Depois de trabalhar no interior do computador](#). Para obter mais informações sobre as melhores práticas de segurança, consulte a página inicial de Conformidade Regulamentar em www.dell.com/regulatory_compliance.

AVISO: As unidades de estado sólido são frágeis. Tenha muito cuidado quando manusear a unidade de estado sólido.

AVISO: Para evitar perda de dados, não retire a unidade de estado sólido enquanto o computador estiver em estado de suspensão ou ligado.

Tópicos

- [Pré-requisitos](#)
- [Procedimento](#)

Pré-requisitos

1. Retire a [tampa da base](#).
2. Retire a [bateria](#).

Procedimento

1. Retire o parafuso que fixa a unidade de estado sólido à placa de sistema.
2. Levante e retire a unidade de estado sólido da placa de sistema.

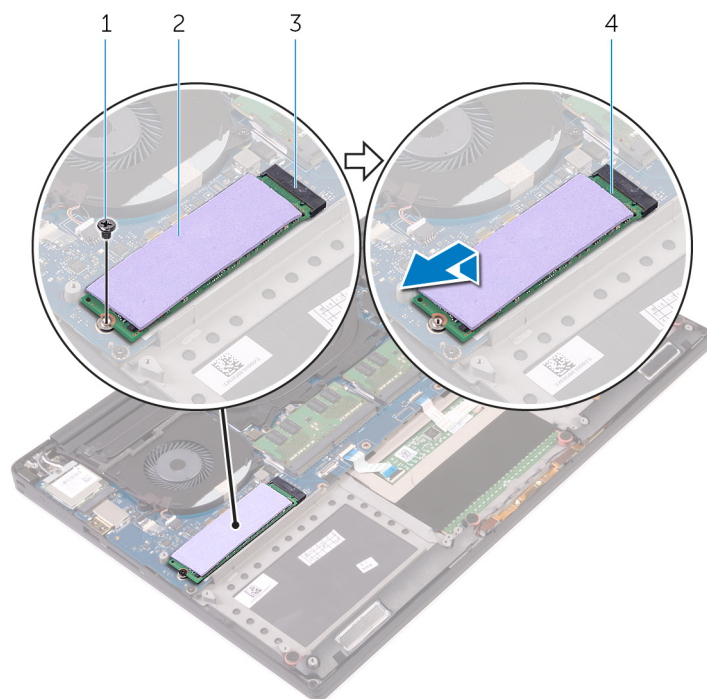

- 1. parafuso
- 2. thermal pad
- 3. ranhura da unidade de estado sólido
- 4. unidade de estado sólido

3. Retire o thermal pad da unidade de estado sólido.

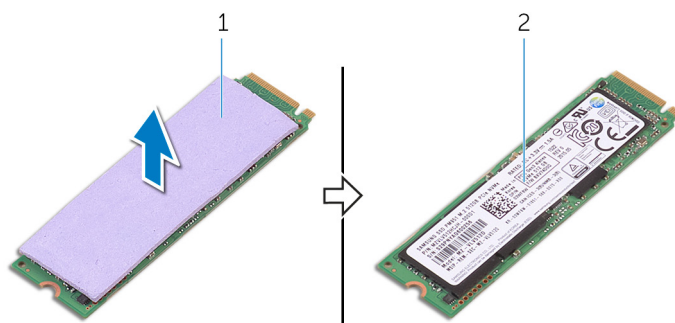

- a. thermal pad
- b. unidade de estado sólido

Voltar a colocar a unidade de estado sólido (todo o comprimento)

 **NOTA:** Antes de trabalhar no interior do computador, leia as informações de segurança fornecidas com o computador e siga os passos em [Antes de trabalhar no interior do computador](#). Depois de trabalhar no interior do computador, siga as instruções em [Depois de trabalhar no interior do computador](#). Para obter mais informações sobre as melhores práticas de segurança, consulte a página inicial de Conformidade Regulamentar em www.dell.com/regulatory_compliance.

 **AVISO:** As unidades de estado sólido são frágeis. Tenha muito cuidado quando manusear a unidade de estado sólido.

Tópicos

- [Procedimento](#)
- [Pós-requisitos](#)

Procedimento

1. Adira o thermal pad à unidade de estado sólido.
2. Faça deslizar a unidade de estado sólido para dentro da respectiva ranhura, fazendo um ângulo.
3. Pressione a parte oposta da unidade de estado sólido e volte a colocar o parafuso que fixa a unidade de estado sólido à placa de sistema.

Pós-requisitos

1. Volte a colocar a [bateria](#).
2. Volte a colocar a [tampa da base](#).

Retirar os altifalantes

NOTA: Antes de trabalhar no interior do computador, leia as informações de segurança fornecidas com o computador e siga os passos em [Antes de trabalhar no interior do computador](#). Depois de trabalhar no interior do computador, siga as instruções em [Depois de trabalhar no interior do computador](#). Para obter mais informações sobre as melhores práticas de segurança, consulte a página inicial de Conformidade Regulamentar em www.dell.com/regulatory_compliance.

Tópicos

- [Pré-requisitos](#)
- [Procedimento](#)

Pré-requisitos

1. Retire a [tampa da base](#).
2. Retire a [bateria](#).

Procedimento

1. Desligue o cabo do altifalante da placa de sistema.
2. Anote a disposição do cabo do altifalante e retire o cabo das respectivas guias de encaminhamento.
3. Retire os parafusos que fixam os altifalantes ao conjunto do apoio para as mãos.
4. Levante os altifalantes, juntamente com o cabo, para fora do conjunto do apoio para as mãos.

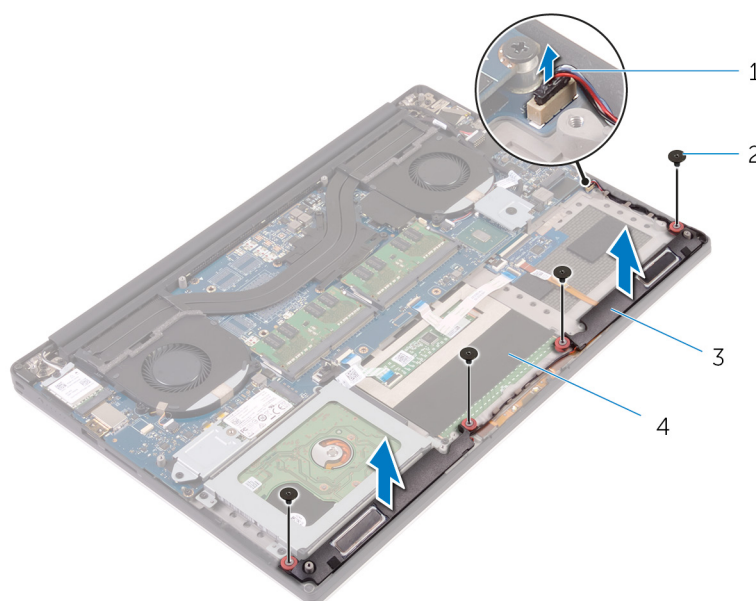

- | | |
|--------------------------|-----------------------------------|
| 1. cabo dos altifalantes | 2. parafusos (4) |
| 3. altifalantes (2) | 4. conjunto do apoio para as mãos |

Voltar a colocar os altifalantes

NOTA: Antes de trabalhar no interior do computador, leia as informações de segurança fornecidas com o computador e siga os passos em [Antes de trabalhar no interior do computador](#). Depois de trabalhar no interior do computador, siga as instruções em [Depois de trabalhar no interior do computador](#). Para obter mais informações sobre as melhores práticas de segurança, consulte a página inicial de Conformidade Regulamentar em www.dell.com/regulatory_compliance.

Tópicos

- [Procedimento](#)
- [Pós-requisitos](#)

Procedimento

1. Utilizando os postes de alinhamento, coloque os altifalantes no conjunto do apoio para mãos.
2. Volte a colocar os parafusos que fixam os altifalantes ao conjunto do apoio para as mãos.
3. Encaminhe o cabo dos altifalantes ao longo das guias de encaminhamento no conjunto do apoio para as mãos.
4. Ligue o cabo do altifalante à placa de sistema.

Pós-requisitos

1. Volte a colocar a [bateria](#).
2. Volte a colocar a [tampa da base](#).

Retirar a placa sem fios

NOTA: Antes de trabalhar no interior do computador, leia as informações de segurança fornecidas com o computador e siga os passos em [Antes de trabalhar no interior do computador](#). Depois de trabalhar no interior do computador, siga as instruções em [Depois de trabalhar no interior do computador](#). Para obter mais informações sobre as melhores práticas de segurança, consulte a página inicial de Conformidade Regulamentar em www.dell.com/regulatory_compliance.

Tópicos

- [Pré-requisitos](#)
- [Procedimento](#)

Pré-requisitos

1. Retire a [tampa da base](#).
2. Retire a [bateria](#).

Procedimento

NOTA: As imagens apresentadas neste documento podem não representar exactamente o seu computador, pois dependem da configuração encomendada.

1. Retire o parafuso que fixa o suporte da placa sem fios à placa.
2. Levante o suporte da placa sem fios da placa.
3. Desligue os cabos da antena da placa sem fios.
4. Deslize e retire a placa sem fios da respectiva ranhura.

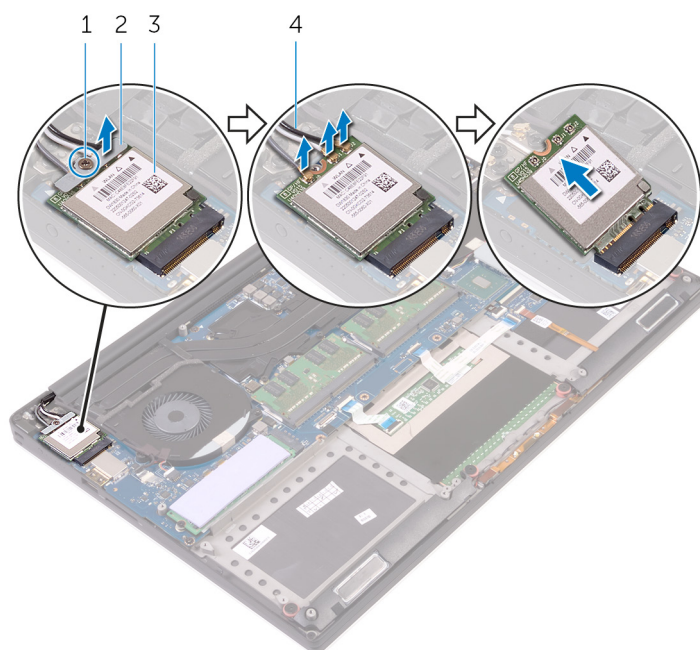

1. parafuso

2. suporte da placa sem fios

3. placa sem fios

4. cabos da antena (3)

Voltar a colocar a placa sem fios

NOTA: Antes de trabalhar no interior do computador, leia as informações de segurança fornecidas com o computador e siga os passos em [Antes de trabalhar no interior do computador](#). Depois de trabalhar no interior do computador, siga as instruções em [Depois de trabalhar no interior do computador](#). Para obter mais informações sobre as melhores práticas de segurança, consulte a página inicial de Conformidade Regulamentar em www.dell.com/regulatory_compliance.

Tópicos

- [Procedimento](#)
- [Pós-requisitos](#)

Procedimento

AVISO: Para evitar causar danos na placa sem fios, não coloque cabos sob a mesma.

1. Alinhe o encaixe na placa sem fios com a patilha no encaixe da placa e deslize-a para o encaixe.
2. Ligue os cabos de antena à placa sem fios. A tabela seguinte apresenta os esquemas de cores dos cabos de antena para a placa sem fios suportada pelo computador:

Conectores na placa sem fios	Cor do cabo de antena
Principal (triângulo branco)	Branco
Auxiliar (triângulo preto)	Preto
Entrada múltipla, saída múltipla (triângulo cinzento)	Cinzento (opcional)

3. Alinhe o orifício do parafuso do suporte da placa sem fios com o orifício na placa sem fios.
4. Volte a colocar o parafuso que fixa o suporte da placa sem fios à placa.

Pós-requisitos

1. Volte a colocar a [bateria](#).
2. Volte a colocar a [tampa da base](#).

Remover as ventoinhas

NOTA: Antes de trabalhar no interior do computador, leia as informações de segurança fornecidas com o computador e siga os passos em [Antes de trabalhar no interior do computador](#). Depois de trabalhar no interior do computador, siga as instruções em [Depois de trabalhar no interior do computador](#). Para obter mais informações sobre as melhores práticas de segurança, consulte a página inicial de Conformidade Regulamentar em www.dell.com/regulatory_compliance.

Tópicos

- [Pré-requisitos](#)
- [Procedimento](#)

Pré-requisitos

1. Retire a [tampa da base](#).
2. Retire a [bateria](#).

Procedimento

1. Retire os parafusos que fixam a ventoinha da placa de vídeo (JFAN_2) à placa de sistema.
2. Desligue o cabo do ecrã táctil da placa de sistema.
3. Retire a fita que fixa o cabo do ecrã táctil à ventoinha da placa de vídeo (JFAN_2).
4. Observe o encaminhamento do cabo do ecrã táctil e remova-o das guias de encaminhamento na ventoinha da placa de vídeo (JFAN_2).
5. Desligue o cabo da ventoinha da placa de vídeo (JFAN_2) da placa de sistema.
6. Levante a ventoinha (JFAN_2) afastando-a do conjunto do apoio para as mãos.

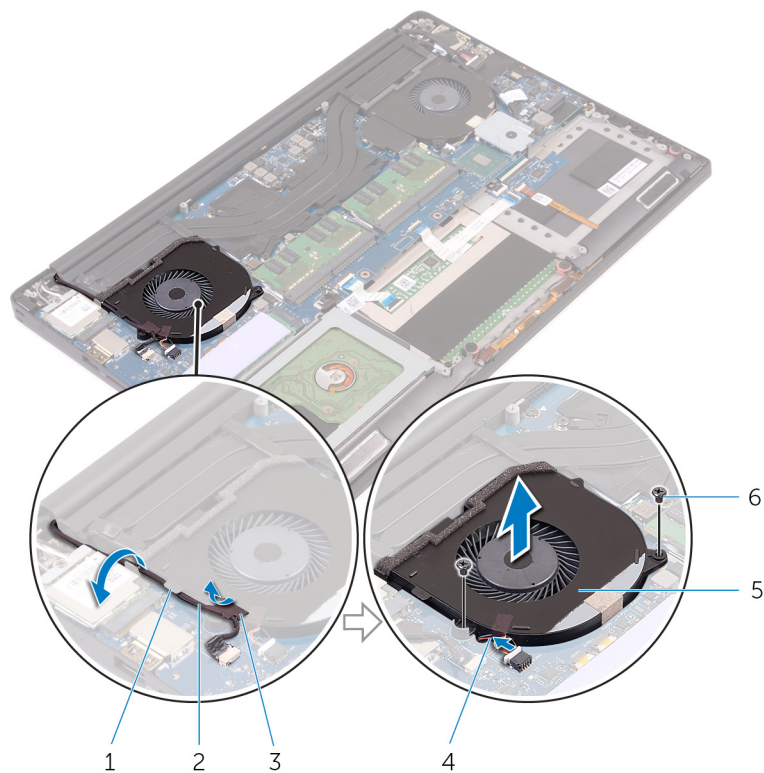

- | | |
|---|-----------------------------------|
| 1. guia de encaminhamento | 2. cabo do ecrã táctil (opcional) |
| 3. fita | 4. cabo da ventoinha |
| 5. ventoinha da placa de vídeo (JFAN_2) | 6. parafusos (2) |

7. Retire os parafusos que fixam a ventoinha do processador (JFAN_1) à placa de sistema.
8. Observe o encaminhamento do cabo do ecrã e retire o cabo da ventoinha do processador (JFAN_1).
9. Desligue o cabo da ventoinha do processador (JFAN_1) da placa de sistema.
10. Levante a ventoinha do processador (JFAN_1) afastando-a do conjunto do apoio para as mãos.

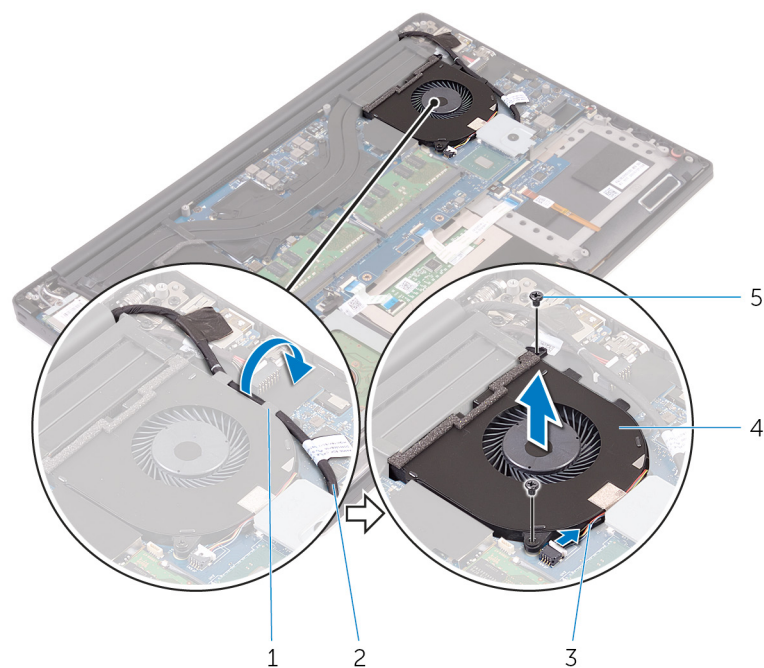

- | | |
|---------------------------|-----------------|
| 1. guia de encaminhamento | 2. cabo do ecrã |
|---------------------------|-----------------|

3. cabo da ventoinha
5. parafusos (2)

4. ventoinha do processador (JFAN_1)

Voltar a colocar as ventoinhas

NOTA: Antes de trabalhar no interior do computador, leia as informações de segurança fornecidas com o computador e siga os passos em [Antes de trabalhar no interior do computador](#). Depois de trabalhar no interior do computador, siga as instruções em [Depois de trabalhar no interior do computador](#). Para obter mais informações sobre as melhores práticas de segurança, consulte a página inicial de Conformidade Regulamentar em www.dell.com/regulatory_compliance.

Tópicos

- [Procedimento](#)
- [Pós-requisitos](#)

Procedimento

1. Alinhe os orifícios dos parafusos na ventoinha do processador (JFAN_1) com os orifícios no conjunto do apoio para as mãos.
2. Ligue o cabo da ventoinha do processador (JFAN_1) à placa de sistema.
3. Encaminhe o cabo dos altifalantes ao longo das guias de encaminhamento na ventoinha do processador (JFAN_1).
4. Volte a colocar os parafusos que fixam a ventoinha do processador (JFAN_1) à placa de sistema.
5. Alinhe os orifícios dos parafusos na ventoinha da placa de vídeo (JFAN_2) com os orifícios no conjunto do apoio para as mãos.
6. Ligue o cabo da ventoinha da placa de vídeo (JFAN_2) à placa de sistema.
7. encaminhe o cabo do ecrã táctil através das guias de encaminhamento na ventoinha da placa de vídeo (JFAN_2).
8. Cole a fita que fixa o cabo do ecrã táctil à ventoinha da placa de vídeo (JFAN_2).
9. Ligue o cabo do ecrã à placa de sistema.
10. Volte a colocar os parafusos que fixam a ventoinha da placa de vídeo (JFAN_2) à placa de sistema.

Pós-requisitos

1. Volte a colocar a [bateria](#).
2. Volte a colocar a [tampa da base](#).

Retirar o conjunto do dissipador de calor

NOTA: Antes de trabalhar no interior do computador, leia as informações de segurança fornecidas com o computador e siga os passos em [Antes de trabalhar no interior do computador](#). Depois de trabalhar no interior do computador, siga as instruções em [Depois de trabalhar no interior do computador](#). Para obter mais informações sobre as melhores práticas de segurança, consulte a página inicial de Conformidade Regulamentar em www.dell.com/regulatory_compliance.

NOTA: O dissipador de calor poderá ficar quente durante o funcionamento normal. Deixe decorrer o tempo suficiente para o dissipador de calor arrefecer antes de tocá-lo.

AVISO: Para garantir o arrefecimento máximo do processador, não toque nas áreas de transferência de calor no dissipador de calor. Os óleos na sua pele podem reduzir a capacidade de transferência de calor da massa térmica.

Tópicos

- [Pré-requisitos](#)
- [Procedimento](#)

Pré-requisitos

1. Retire a [tampa da base](#).
2. Retire a [bateria](#).

Procedimento

NOTA: As imagens apresentadas neste documento podem não representar exactamente o seu computador, pois dependem da configuração encomendada.

1. Retire os parafusos que fixam o conjunto do dissipador de calor à placa de sistema.
2. Levante o conjunto do dissipador de calor e remova-o da placa de sistema.

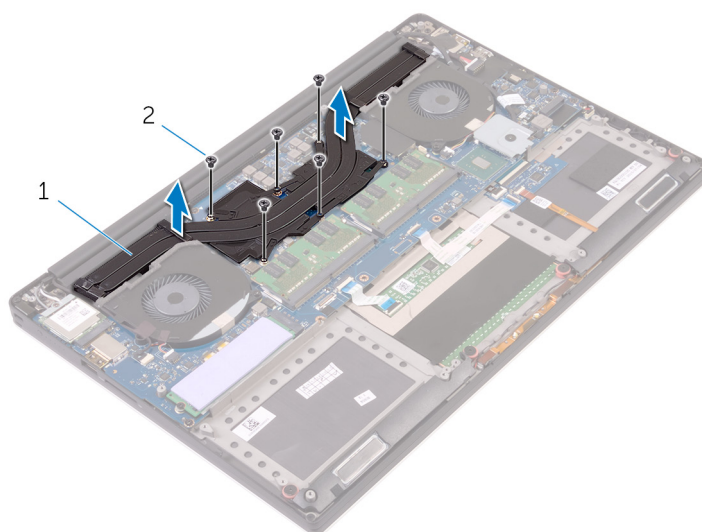

- a. conjunto do dissipador de calor

b. parafusos (6)

Voltar a colocar o conjunto do dissipador de calor

NOTA: Antes de trabalhar no interior do computador, leia as informações de segurança fornecidas com o computador e siga os passos em [Antes de trabalhar no interior do computador](#). Depois de trabalhar no interior do computador, siga as instruções em [Depois de trabalhar no interior do computador](#). Para obter mais informações sobre as melhores práticas de segurança, consulte a página inicial de Conformidade Regulamentar em www.dell.com/regulatory_compliance.

AVISO: Um alinhamento incorrecto do dissipador de calor pode danificar a placa de sistema e o processador.

NOTA: Se substituir a placa de sistema ou o conjunto da ventoinha e do dissipador de calor, utilize a almofada/massa térmica fornecida com o kit para garantir que a condutividade térmica é alcançada.

Tópicos

- [Procedimento](#)
- [Pós-requisitos](#)

Procedimento

1. Alinhe os orifícios dos parafusos no conjunto do dissipador de calor com os orifícios dos parafusos na placa de sistema.
2. Volte a colocar os parafusos que fixam o conjunto do dissipador de calor à placa de sistema.

Pós-requisitos

1. Volte a colocar a [bateria](#).
2. Volte a colocar a [tampa da base](#).

Como remover os módulos de memória

NOTA: Antes de trabalhar no interior do computador, leia as informações de segurança fornecidas com o computador e siga os passos em [Antes de trabalhar no interior do computador](#). Depois de trabalhar no interior do computador, siga as instruções em [Depois de trabalhar no interior do computador](#). Para obter mais informações sobre as melhores práticas de segurança, consulte a página inicial de Conformidade Regulamentar em www.dell.com/regulatory_compliance.

Tópicos

- [Pré-requisitos](#)
- [Procedimento](#)

Pré-requisitos

1. Retire a [tampa da base](#).
2. Retire a [bateria](#).

Procedimento

1. Utilizando as pontas dos dedos, abra os ganchos de fixação em cada uma das extremidades do conector do módulo de memória até que o módulo de memória fique visível.
2. Deslize e retire o módulo de memória da respectiva ranhura.



Figura1. Remover os módulos de memória

- a. módulo de memória

- b. ganchos de segurança (2)
- c. ranhura do módulo de memória

Como substituir os módulos de memória

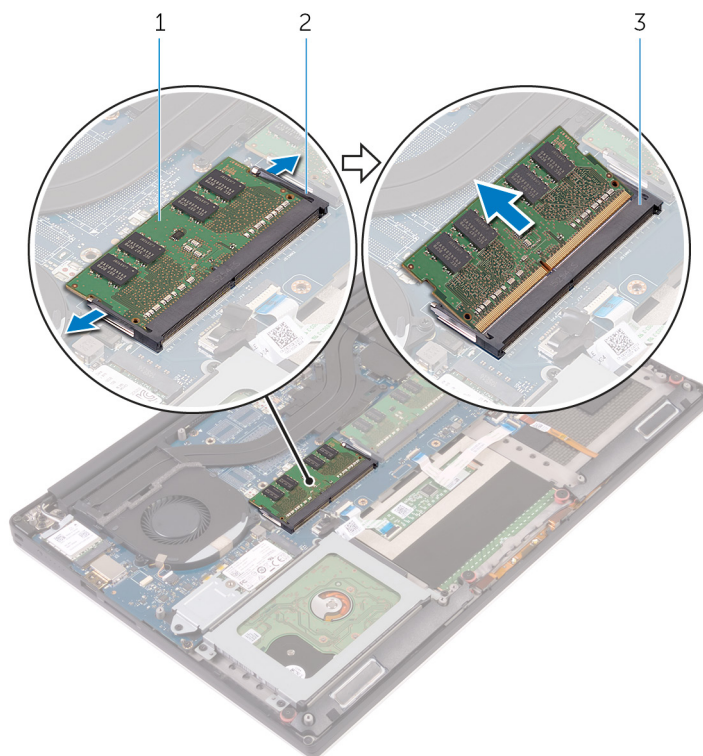
NOTA: Antes de trabalhar no interior do computador, leia as informações de segurança fornecidas com o computador e siga os passos em [Antes de trabalhar no interior do computador](#). Depois de trabalhar no interior do computador, siga as instruções em [Depois de trabalhar no interior do computador](#). Para obter mais informações sobre as melhores práticas de segurança, consulte a página inicial de Conformidade Regulamentar em www.dell.com/regulatory_compliance.

Tópicos

- [Procedimento](#)
- [Pós-requisitos](#)

Procedimento

1. Alinhe o entalhe no módulo de memória com a patilha da ranhura do módulo de memória.
2. Deslize firmemente, em ângulo, o módulo de memória para dentro da ranhura e prima-o até ele encaixar no lugar.

NOTA: Se não ouvir um estalido, retire o módulo de memória e volte a instalá-lo.



Figura2. Voltar a colocar os módulos de memória

1. módulo de memória
2. entalhe
3. patilha
4. ranhura do módulo de memória
5. ganchos de fixação

Pós-requisitos

1. Volte a colocar a [bateria](#).
2. Volte a colocar a [tampa da base](#).

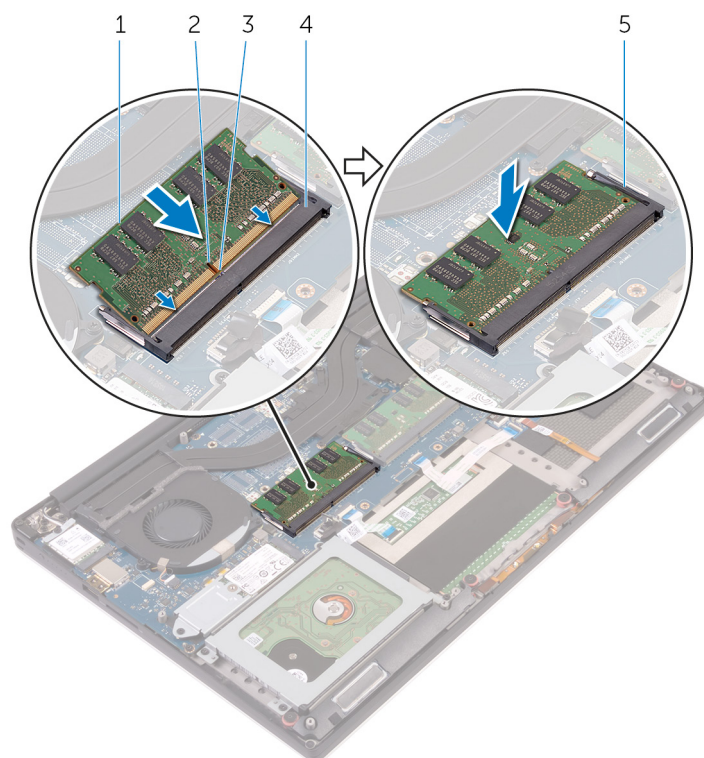
Retirar a placa de sistema

- NOTA:** Antes de trabalhar no interior do computador, leia as informações de segurança fornecidas com o computador e siga os passos em [Antes de trabalhar no interior do computador](#). Depois de trabalhar no interior do computador, siga as instruções em [Depois de trabalhar no interior do computador](#). Para obter mais informações sobre as melhores práticas de segurança, consulte a página inicial de Conformidade Regulamentar em www.dell.com/regulatory_compliance.
- NOTA:** A Etiqueta de serviço do computador encontra-se na placa de sistema. Precisa de introduzir a Etiqueta de Serviço no programa de configuração do BIOS depois de voltar a colocar a placa-mãe.
- NOTA:** Ao voltar a colocar a placa-mãe, eliminará todas as alterações feitas no BIOS com o programa de configuração do BIOS. Deve fazer novamente as alterações apropriadas depois de voltar a colocar a placa-mãe.
- NOTA:** Antes de desligar os cabos da placa de sistema, anote a localização dos conectores, de modo a poder voltar a ligar os cabos correctamente depois de voltar a colocar a placa de sistema.

Tópicos

- [Pré-requisitos](#)
- [Procedimento](#)

Pré-requisitos

1. Retire a [tampa da base](#).
2. Retire a [bateria](#).
3. Retire a [placa sem fios](#).
4. Retire a [unidade de disco rígido](#).
5. Retire a [unidade de estado sólido \(metade do comprimento\)](#).
6. Retire a [unidade de estado sólido \(todo o comprimento\)](#).
7. Retire as [ventoinhas](#).
8. Retire o [conjunto do dissipador de calor](#).
9. Retire os [módulos de memória](#).

Procedimento

1. Retire o parafuso que fixa o suporte do cabo do ecrã à placa de sistema.
2. Levante o suporte da unidade de estado sólido para aceder ao cabo do ecrã.
3. Desligue o cabo do ecrã da placa de sistema.

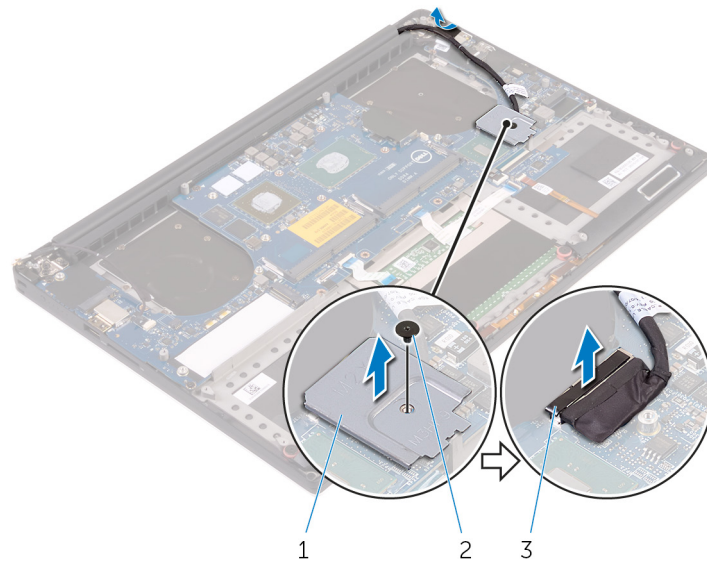

- a. suporte do cabo do ecrã
- b. parafuso
- c. cabo do ecrã

4. Desligue os cabos do transformador, dos altifalantes, da placa de controlo do teclado, do painel táctil e do ecrã táctil da placa de sistema..

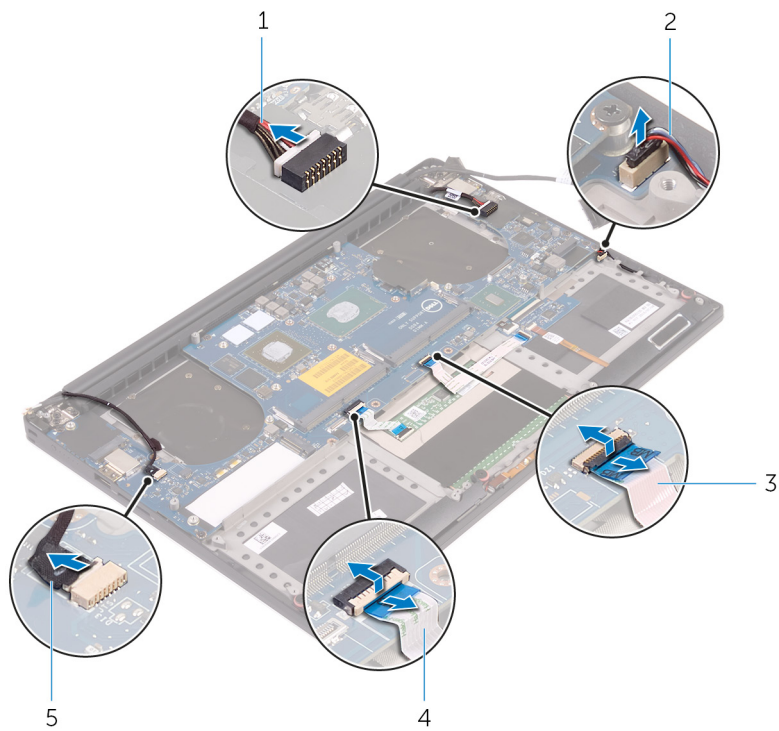

- 1. cabo da porta do transformador
- 2. cabo dos altifalantes
- 3. cabo da placa de controlo do teclado
- 4. cabo do painel táctil
- 5. cabo do ecrã táctil (opcional)

- 5. Retire os parafusos que fixam a placa de sistema ao conjunto do apoio para as mãos.
- 6. Levante e retire a placa de sistema do conjunto do apoio para as mãos.

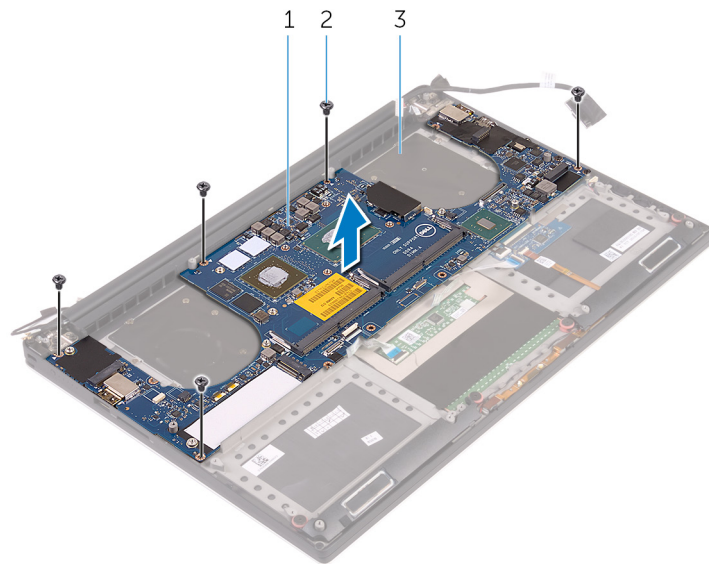

- a. placa de sistema
- b. parafusos (5)
- c. conjunto do apoio para mãos

Voltar a colocar a placa de sistema

- NOTA:** Antes de trabalhar no interior do computador, leia as informações de segurança fornecidas com o computador e siga os passos em [Antes de trabalhar no interior do computador](#). Depois de trabalhar no interior do computador, siga as instruções em [Depois de trabalhar no interior do computador](#). Para obter mais informações sobre as melhores práticas de segurança, consulte a página inicial de Conformidade Regulamentar em www.dell.com/regulatory_compliance.
- NOTA:** A Etiqueta de serviço do computador encontra-se na placa de sistema. Precisa de introduzir a Etiqueta de Serviço no programa de configuração do BIOS depois de voltar a colocar a placa-mãe.
- NOTA:** Ao voltar a colocar a placa-mãe, eliminará todas as alterações feitas no BIOS com o programa de configuração do BIOS. Deve fazer novamente as alterações apropriadas depois de voltar a colocar a placa-mãe.

Tópicos

- [Procedimento](#)
- [Pós-requisitos](#)

Procedimento

- AVISO:** Quando substituir a placa de sistema, é importante que segure no centro da placa, tal como mostrado na imagem. Os circuitos nos lados da placa são frágeis e podem facilmente ficar danificados se segurar na placa pelos lados ou pela área mais estreita.

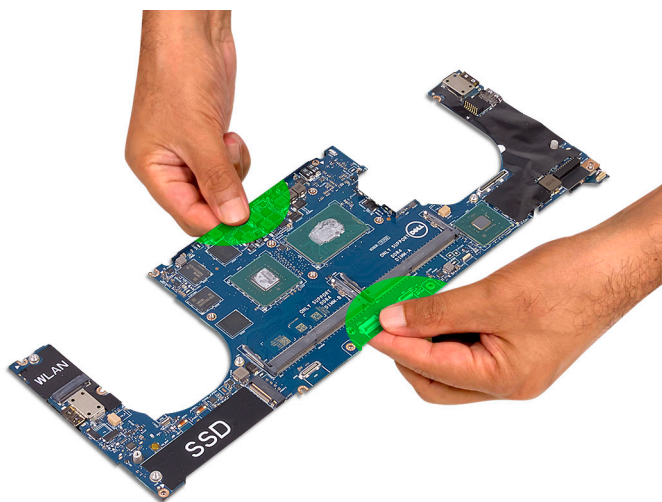

- NOTA:** Quando substituir a placa de sistema, insira a placa de sistema inclinada no conjunto do descanso para os pulsos com o lado da ranhura do cartão SD. Este posicionamento inclinado enquanto monta a placa de sistema proporciona espaço livre suficiente, uma vez que a placa secundária de áudio está por trás do outro lado da placa de sistema.



1. Alinhe os orifícios dos parafusos na placa de sistema com os orifícios no conjunto do descanso para os pulsos.
2. Volte a colocar os parafusos que fixam a placa de sistema ao conjunto do descanso para os pulsos.
3. Ligue os cabos da porta do transformador, da coluna, da placa de controlo do teclado, do painel tátil e do ecrã tátil à placa de sistema.
4. Ligue o cabo de vídeo à placa de sistema.
5. Alinhe o orifício do parafuso do suporte do cabo do ecrã com o orifício na placa de sistema.
6. Volte a colocar o parafuso que fixa o suporte do cabo do ecrã à placa de sistema.

Pós-requisitos

1. Volte a colocar os [módulos de memória](#).
2. Volte a colocar o [conjunto do dissipador de calor](#).
3. Volte a colocar as [ventoinhas](#).
4. Volte a colocar a [unidade de estado sólido \(metade do comprimento\)](#).
5. Volte a colocar a [unidade de estado sólido \(todo o comprimento\)](#).
6. Volte a colocar a [unidade de disco rígido](#).
7. Volte a colocar a [placa sem fios](#).
8. Volte a colocar a [bateria](#).
9. Volte a colocar a [tampa da base](#).

Retirar a placa de áudio secundária

NOTA: Antes de trabalhar no interior do computador, leia as informações de segurança fornecidas com o computador e siga os passos em [Antes de trabalhar no interior do computador](#). Depois de trabalhar no interior do computador, siga as instruções em [Depois de trabalhar no interior do computador](#). Para obter mais informações sobre as melhores práticas de segurança, consulte a página inicial de Conformidade Regulamentar em www.dell.com/regulatory_compliance.

Tópicos

- [Pré-requisitos](#)
- [Procedimento](#)

Pré-requisitos

1. Retire a [tampa da base](#).
2. Retire a [bateria](#).
3. Retire a [placa sem fios](#).
4. Retire a [unidade de disco rígido](#).
5. Retire a [unidade de estado sólido \(metade do comprimento\)](#).
6. Retire a [unidade de estado sólido \(todo o comprimento\)](#).
7. Retire as [ventoinhas](#).
8. Retire o [conjunto do dissipador de calor](#).
9. Retire os [módulos de memória](#).
10. Retire a [placa de sistema](#).

Procedimento

1. Retire os dois parafusos que fixam a placa de áudio secundária à placa-mãe.

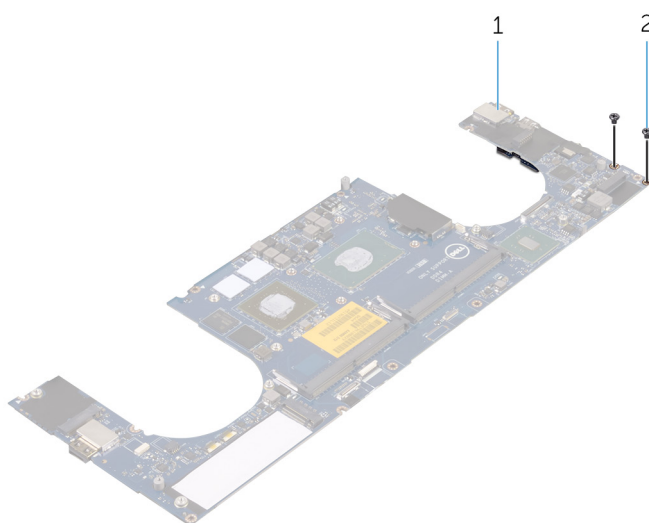

- a. placa de sistema
- b. parafusos

2. Vire a placa-mãe ao contrário, depois levante a placa de áudio secundária para fora da placa-mãe.

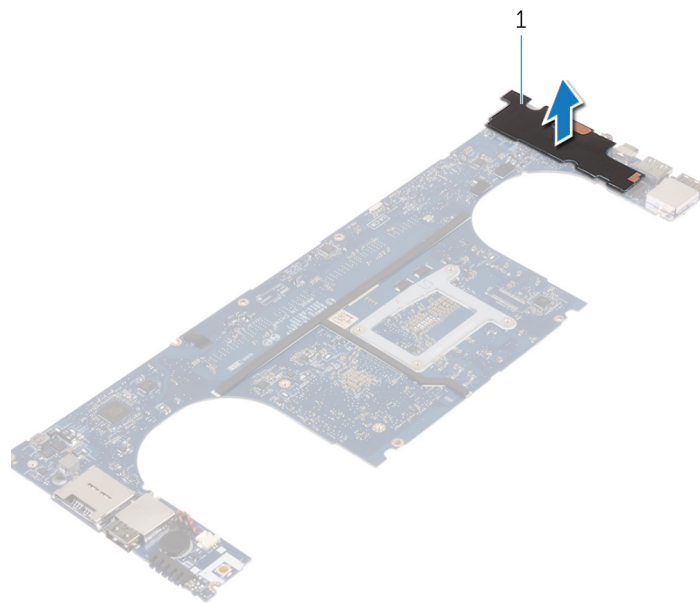

a. placa de áudio secundária

Voltar a colocar a placa de áudio secundária

NOTA: Antes de trabalhar no interior do computador, leia as informações de segurança fornecidas com o computador e siga os passos em [Antes de trabalhar no interior do computador](#). Depois de trabalhar no interior do computador, siga as instruções em [Depois de trabalhar no interior do computador](#). Para obter mais informações sobre as melhores práticas de segurança, consulte a página inicial de Conformidade Regulamentar em www.dell.com/regulatory_compliance.

Tópicos

- [Procedimento](#)
- [Pós-requisitos](#)

Procedimento

1. Alinhe os orifícios dos parafusos na placa de áudio secundária com os orifícios dos parafusos na placa-mãe.
2. Vire a placa-mãe ao contrário, depois desaperte os parafusos que fixam a placa de áudio secundária à placa-mãe.

Pós-requisitos

1. Volte a colocar a [placa de sistema](#).
2. Volte a colocar os [módulos de memória](#).
3. Volte a colocar o [conjunto do dissipador de calor](#).
4. Volte a colocar as [ventoinhas](#).
5. Volte a colocar a [unidade de estado sólido \(metade do comprimento\)](#).
6. Volte a colocar a [unidade de estado sólido \(todo o comprimento\)](#).
7. Volte a colocar a [unidade de disco rígido](#).
8. Volte a colocar a [placa sem fios](#).
9. Volte a colocar a [bateria](#).
10. Volte a colocar a [tampa da base](#).

Retirar a bateria de célula tipo moeda

 **NOTA:** Antes de trabalhar no interior do computador, leia as informações de segurança fornecidas com o computador e siga os passos em [Antes de trabalhar no interior do computador](#). Depois de trabalhar no interior do computador, siga as instruções em [Depois de trabalhar no interior do computador](#). Para obter mais informações sobre as melhores práticas de segurança, consulte a página inicial de Conformidade Regulamentar em www.dell.com/regulatory_compliance.

 **AVISO:** A remoção da bateria em forma de moeda repõe as configurações originais do programa de configuração do BIOS. Recomenda-se que anote as configurações do programa de configuração do BIOS antes de retirar a bateria em forma de moeda.

Tópicos

- [Pré-requisitos](#)
- [Procedimento](#)

Pré-requisitos

1. Retire a [tampa da base](#).
2. Retire a [bateria](#).
3. Retire a [placa sem fios](#).
4. Retire a [unidade de disco rígido](#).
5. Retire a [unidade de estado sólido \(metade do comprimento\)](#).
6. Retire a [unidade de estado sólido \(todo o comprimento\)](#).
7. Retire as [ventoinhas](#).
8. Retire o [conjunto do dissipador de calor](#).
9. Retire os [módulos de memória](#).
10. Retire a [placa de sistema](#).

Procedimento

1. Volte a placa de sistema ao contrário.
2. Desligue o cabo da bateria de célula tipo moeda da placa de sistema.
3. Observe a localização da bateria célula tipo moeda e retire-a da placa de sistema.



Figura3. Retirar a bateria de célula tipo moeda

- a. bateria de célula tipo moeda
- b. cabo da bateria de célula tipo moeda
- c. placa de sistema

Voltar a colocar a bateria de célula tipo moeda

NOTA: Antes de trabalhar no interior do computador, leia as informações de segurança fornecidas com o computador e siga os passos em [Antes de trabalhar no interior do computador](#). Depois de trabalhar no interior do computador, siga as instruções em [Depois de trabalhar no interior do computador](#). Para obter mais informações sobre as melhores práticas de segurança, consulte a página inicial de Conformidade Regulamentar em www.dell.com/regulatory_compliance.

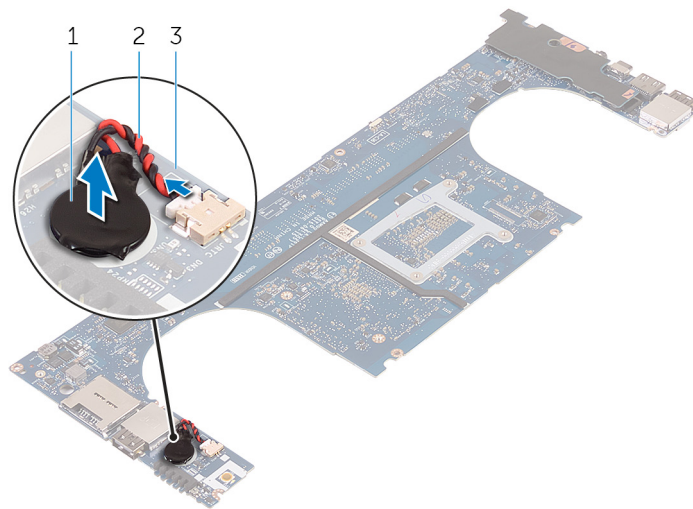
Tópicos

- [Procedimento](#)
- [Pós-requisitos](#)

Procedimento

1. Fixe a bateria de célula tipo moeda na placa de sistema.
2. Ligue o cabo da bateria de célula tipo moeda à placa de sistema.
3. Volte a placa de sistema ao contrário.

Pós-requisitos

1. Volte a colocar a [placa de sistema](#).
2. Volte a colocar os [módulos de memória](#).
3. Volte a colocar o [conjunto do dissipador de calor](#).
4. Volte a colocar as [ventoinhas](#).
5. Volte a colocar a [unidade de estado sólido \(metade do comprimento\)](#).
6. Volte a colocar a [unidade de estado sólido \(todo o comprimento\)](#).
7. Volte a colocar a [unidade de disco rígido](#).
8. Volte a colocar a [placa sem fios](#).
9. Volte a colocar a [bateria](#).
10. Volte a colocar a [tampa da base](#).

Retirar o teclado

NOTA: Antes de trabalhar no interior do computador, leia as informações de segurança fornecidas com o computador e siga os passos em [Antes de trabalhar no interior do computador](#). Depois de trabalhar no interior do computador, siga as instruções em [Depois de trabalhar no interior do computador](#). Para obter mais informações sobre as melhores práticas de segurança, consulte a página inicial de Conformidade Regulamentar em www.dell.com/regulatory_compliance.

Tópicos

- [Pré-requisitos](#)
- [Procedimento](#)

Pré-requisitos

1. Retire a [tampa da base](#).
2. Retire a [bateria](#).
3. Retire a [unidade de disco rígido](#).
4. Retire a [placa de sistema](#).

Procedimento

1. Abra os trincos e desligue da placa de controlos do teclado os cabos do teclado e da retroiluminação do teclado.
2. Retire o Mylar para ter acesso aos parafusos que fixam o teclado ao conjunto do apoio para as mãos.

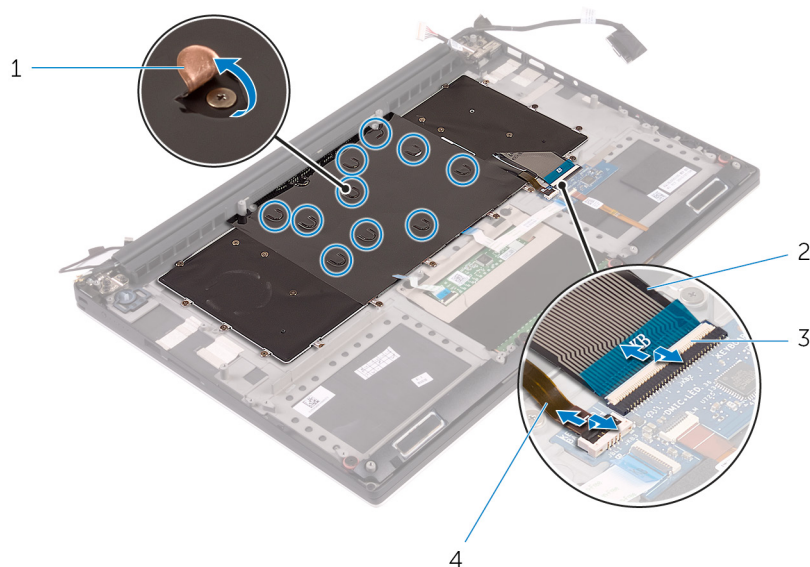

1. Mylar
3. trincos (2)

2. cabo do teclado
4. cabo de retroiluminação do teclado

3. Retire os parafusos que fixam o teclado ao conjunto do apoio de mãos.
4. Levante o teclado e remova-o do conjunto do apoio para as mãos.

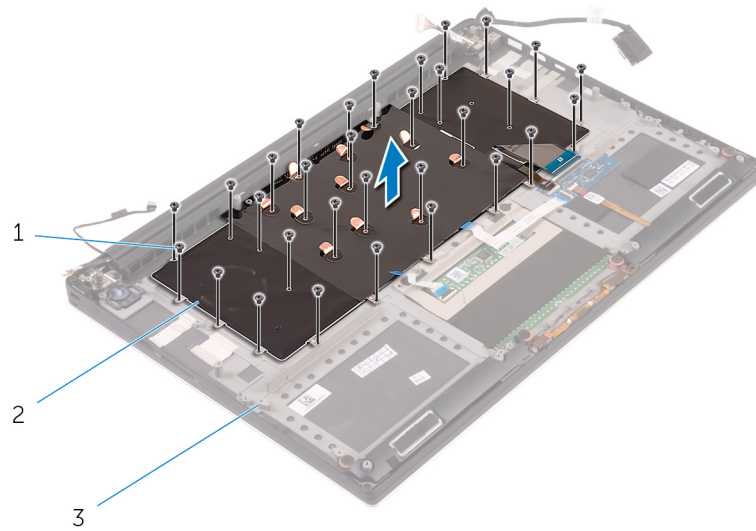

- a. parafusos (31)
- b. teclado
- c. conjunto do apoio para mãos

5. Retire o Mylar do teclado.

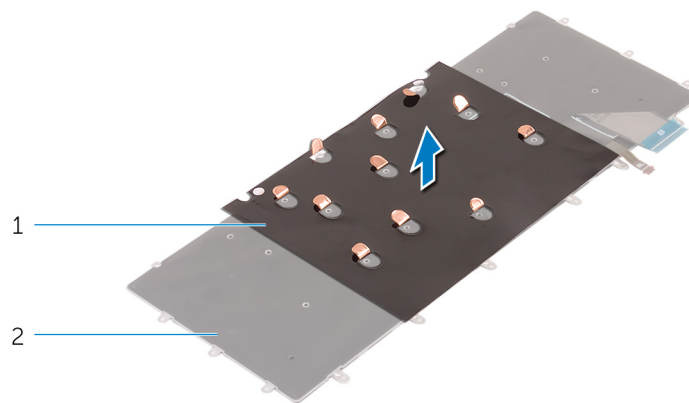

- a. Mylar
- b. teclado



- a. teclado

Voltar a colocar o teclado

NOTA: Antes de trabalhar no interior do computador, leia as informações de segurança fornecidas com o computador e siga os passos em [Antes de trabalhar no interior do computador](#). Depois de trabalhar no interior do computador, siga as instruções em [Depois de trabalhar no interior do computador](#). Para obter mais informações sobre as melhores práticas de segurança, consulte a página inicial de Conformidade Regulamentar em www.dell.com/regulatory_compliance.

Tópicos

- [Procedimento](#)
- [Pós-requisitos](#)

Procedimento

1. Adira o Mylar ao teclado.
2. Alinhe os orifícios dos parafusos no teclado com os orifícios no conjunto do apoio para as mãos.
3. Volte a colocar os parafusos que fixam o teclado ao conjunto do apoio para as mãos.
4. Adira o Mylar aos parafusos que fixam o teclado ao conjunto do apoio para as mãos.
5. Ligue os cabos do teclado e da retroiluminação do teclado à placa de controlos do teclado.

Pós-requisitos

1. Volte a colocar a [placa de sistema](#).
2. Volte a colocar a [unidade de disco rígido](#).
3. Volte a colocar a [bateria](#).
4. Volte a colocar a [tampa da base](#).

Retirar o conjunto do ecrã

NOTA: Antes de trabalhar no interior do computador, leia as informações de segurança fornecidas com o computador e siga os passos em [Antes de trabalhar no interior do computador](#). Depois de trabalhar no interior do computador, siga as instruções em [Depois de trabalhar no interior do computador](#). Para obter mais informações sobre as melhores práticas de segurança, consulte a página inicial de Conformidade Regulamentar em www.dell.com/regulatory_compliance.

Tópicos

- [Pré-requisitos](#)
- [Procedimento](#)

Pré-requisitos

1. Retire a [tampa da base](#).
2. Retire a [bateria](#).
3. Retire a [placa sem fios](#).

Procedimento

1. Retire o parafuso que fixa o suporte do cabo do ecrã à placa de sistema.
2. Desligue os cabos do ecrã táctil e do ecrã da placa de sistema.
3. Retire a fita e remova o cabo do ecrã táctil das guias de encaminhamento na ventoinha.

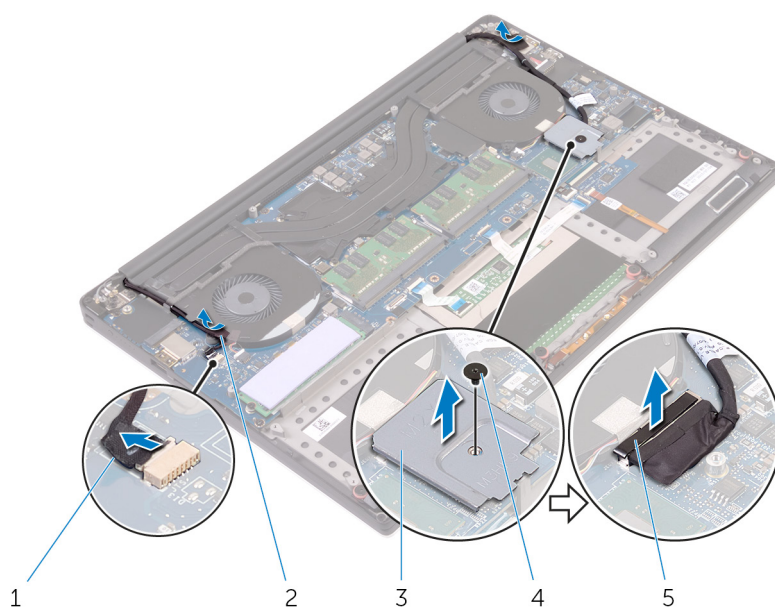

1. cabo do ecrã táctil (opcional)
3. suporte do cabo do ecrã
5. cabo do ecrã

2. fita
4. parafuso

4. Vire o computador ao contrário e abra o ecrã num ângulo de 90 graus.
5. Rode o computador e coloque-o na extremidade da mesa numa posição que permita o acesso aos parafusos nas dobradiças do ecrã.

6. Retire os parafusos que fixam as dobradiças do ecrã ao conjunto do apoio para as mãos.
7. Levante cuidadosamente o conjunto do ecrã e retire-o do conjunto do apoio para as mãos.

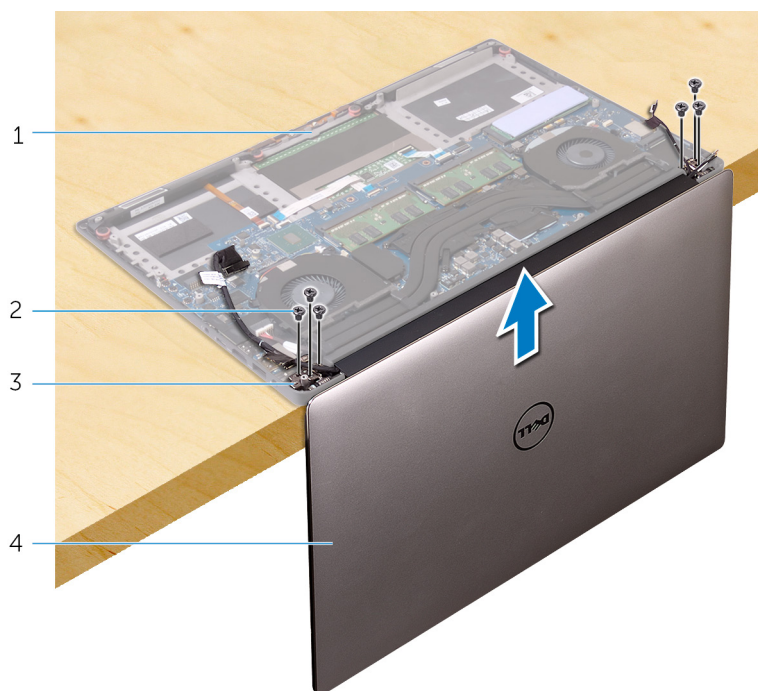

- | | |
|--------------------------------|---------------------|
| 1. conjunto do apoio para mãos | 2. parafusos (6) |
| 3. dobradiças do ecrã (2) | 4. conjunto do ecrã |

8. Coloque com cuidado o conjunto do ecrã numa superfície plana e limpa.



- a. conjunto do ecrã

Voltar a colocar o conjunto do ecrã

NOTA: Antes de trabalhar no interior do computador, leia as informações de segurança fornecidas com o computador e siga os passos em [Antes de trabalhar no interior do computador](#). Depois de trabalhar no interior do computador, siga as instruções em [Depois de trabalhar no interior do computador](#). Para obter mais informações sobre as melhores práticas de segurança, consulte a página inicial de Conformidade Regulamentar em www.dell.com/regulatory_compliance.

Tópicos

- [Procedimento](#)
- [Pós-requisitos](#)

Procedimento

1. Coloque o conjunto do apoio para mãos na extremidade da mesa com os altifalantes voltados para o lado contrário à extremidade.
2. Alinhe os orifícios dos parafusos no conjunto do apoio para as mãos com os orifícios nas dobradiças do ecrã.
3. Volte a colocar os parafusos que fixam as dobradiças do ecrã ao conjunto do apoio para as mãos.
4. Cole a fita e encaminhe o cabo do ecrã táctil através das guias de encaminhamento na ventoinha.
5. Ligue o cabo do ecrã táctil e o cabo do ecrã à placa de sistema.
6. Volte a colocar o parafuso que fixa o suporte do cabo do ecrã à placa de sistema.

Pós-requisitos

1. Volte a colocar a [placa sem fios](#).
2. Volte a colocar a [bateria](#).
3. Volte a colocar a [tampa da base](#).

Retirar a porta do adaptador de alimentação

NOTA: Antes de trabalhar no interior do computador, leia as informações de segurança fornecidas com o computador e siga os passos em [Antes de trabalhar no interior do computador](#). Depois de trabalhar no interior do computador, siga as instruções em [Depois de trabalhar no interior do computador](#). Para obter mais informações sobre as melhores práticas de segurança, consulte a página inicial de Conformidade Regulamentar em www.dell.com/regulatory_compliance.

Tópicos

- [Pré-requisitos](#)
- [Procedimento](#)

Pré-requisitos

1. Retire a [tampa da base](#).
2. Retire a [bateria](#).
3. Retire o [conjunto do ecrã](#).

Procedimento

1. Retire o cabo da porta do transformador da placa de sistema.
2. Retire o parafuso que fixa a porta do adaptador de alimentação ao conjunto do apoio para as mãos.
3. Levante e remova a porta do adaptador de alimentação, juntamente com o cabo, do apoio para mãos.

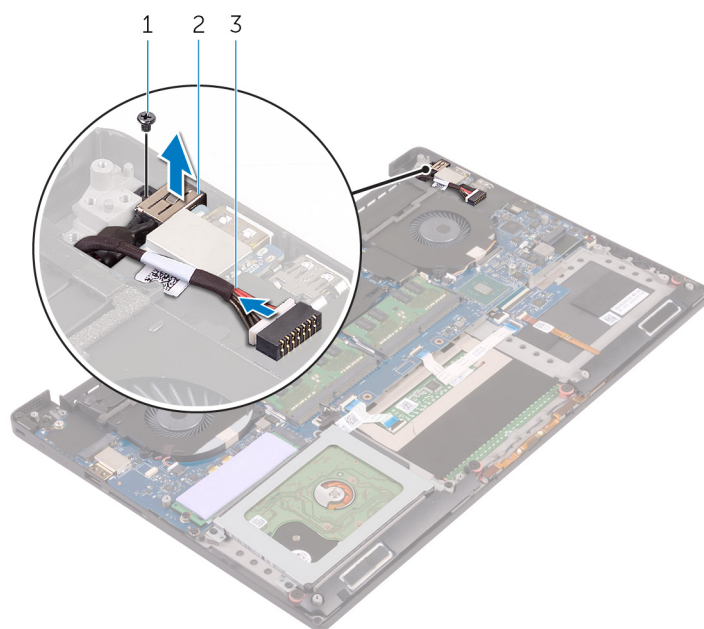

- a. parafuso
- b. porta do transformador
- c. cabo da porta do transformador

Voltar a colocar a porta do adaptador de alimentação

NOTA: Antes de trabalhar no interior do computador, leia as informações de segurança fornecidas com o computador e siga os passos em [Antes de trabalhar no interior do computador](#). Depois de trabalhar no interior do computador, siga as instruções em [Depois de trabalhar no interior do computador](#). Para obter mais informações sobre as melhores práticas de segurança, consulte a página inicial de Conformidade Regulamentar em www.dell.com/regulatory_compliance.

Tópicos

- [Procedimento](#)
- [Pós-requisitos](#)

Procedimento

1. Faça deslizar a porta do adaptador alimentação para dentro da ranhura no conjunto do apoio para as mãos.
2. Encaminhe o cabo da porta do adaptador de alimentação através das guias de encaminhamento no apoio para mãos.
3. Volte a colocar o parafuso que fixa a porta do adaptador de alimentação ao conjunto do apoio para as mãos.
4. Ligue o cabo da porta do transformador à placa de sistema.

Pós-requisitos

1. Volte a colocar o [conjunto do ecrã](#).
2. Volte a colocar a [bateria](#).
3. Volte a colocar a [tampa da base](#).

Remoção da cobertura da antena

NOTA: Antes de trabalhar no interior do computador, leia as informações de segurança fornecidas com o computador e siga os passos em [Antes de trabalhar no interior do computador](#). Depois de trabalhar no interior do computador, siga as instruções em [Depois de trabalhar no interior do computador](#). Para obter mais informações sobre as melhores práticas de segurança, consulte a página inicial de Conformidade Regulamentar em www.dell.com/regulatory_compliance.

Tópicos

- [Pré-requisitos](#)
- [Procedimento](#)

Pré-requisitos

1. Retire a [tampa da base](#).
2. Retire a [bateria](#).
3. Retire a [placa sem fios](#).
4. Retire o [conjunto do ecrã](#).

Procedimento

1. Voleque as dobradiças do ecrã num ângulo com cuidado.



Figura4. Virar a dobradiça do ecrã

- a. conjunto do ecrã
 - b. dobradiças do ecrã (2)
2. Retire a cobertura da antena do conjunto do ecrã.

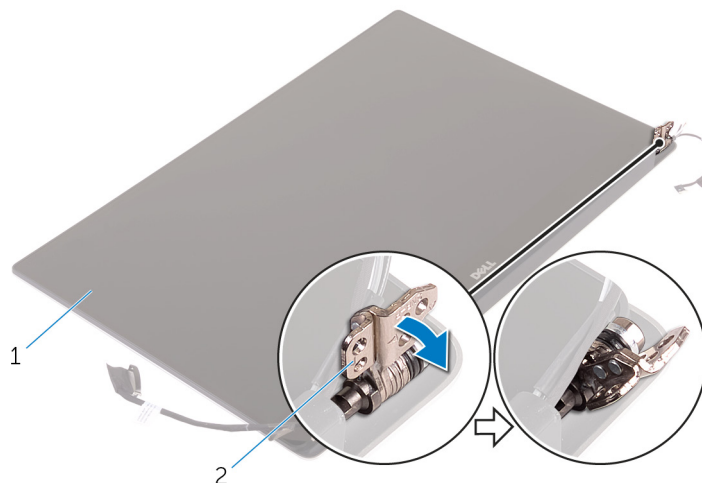

Figura5. Remover a cobertura da antena

- a. conjunto do ecrã
- b. cobertura da antena

Voltar a colocar a cobertura da antena

NOTA: Antes de trabalhar no interior do computador, leia as informações de segurança fornecidas com o computador e siga os passos em [Antes de trabalhar no interior do computador](#). Depois de trabalhar no interior do computador, siga as instruções em [Depois de trabalhar no interior do computador](#). Para obter mais informações sobre as melhores práticas de segurança, consulte a página inicial de Conformidade Regulamentar em www.dell.com/regulatory_compliance.

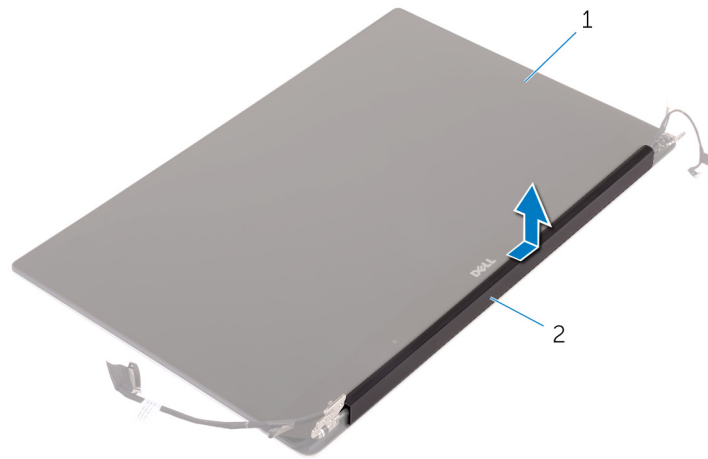
Tópicos

- [Procedimento](#)
- [Pós-requisitos](#)

Procedimento

1. Volte a colocar a cobertura da antena no conjunto do ecrã.
2. Volte a colocar as dobradiças do ecrã na posição normal.

Pós-requisitos

1. Volte a colocar o [conjunto do ecrã](#).
2. Volte a colocar a [placa sem fios](#).
3. Volte a colocar a [bateria](#).
4. Volte a colocar a [tampa da base](#).

Retirar as dobradiças do ecrã

NOTA: Antes de trabalhar no interior do computador, leia as informações de segurança fornecidas com o computador e siga os passos em [Antes de trabalhar no interior do computador](#). Depois de trabalhar no interior do computador, siga as instruções em [Depois de trabalhar no interior do computador](#). Para obter mais informações sobre as melhores práticas de segurança, consulte a página inicial de Conformidade Regulamentar em www.dell.com/regulatory_compliance.

Tópicos

- [Pré-requisitos](#)
- [Procedimento](#)

Pré-requisitos

NOTA: Estas instruções aplicam-se apenas a computadores portáteis com ecrã não táctil.

1. Retire a [tampa da base](#).
2. Retire a [bateria](#).
3. Retire a [placa sem fios](#).
4. Retire o [conjunto do ecrã](#).
5. Retire a [cobertura da antena](#).

Procedimento

1. Retire a fita para aceder aos parafusos nas dobradiças do ecrã.

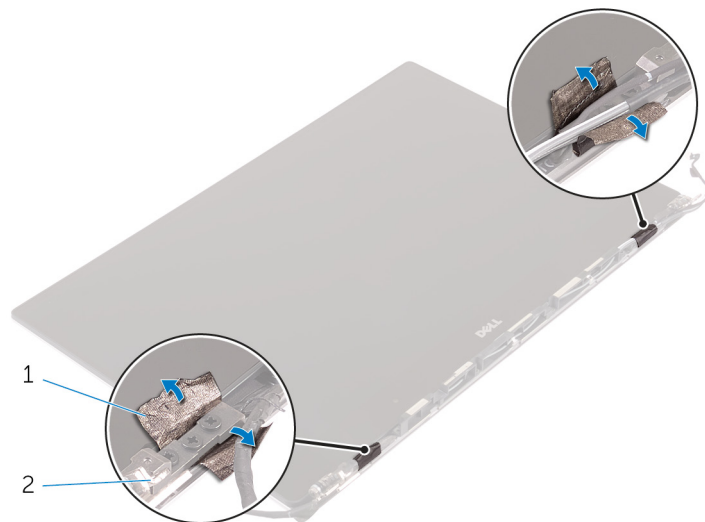

- a. fita
 - b. dobradiças do ecrã (2)
2. Retire os parafusos que fixam as dobradiças do ecrã ao conjunto do ecrã.
 3. Levante com cuidado as dobradiças do ecrã e retire-as do conjunto do ecrã.

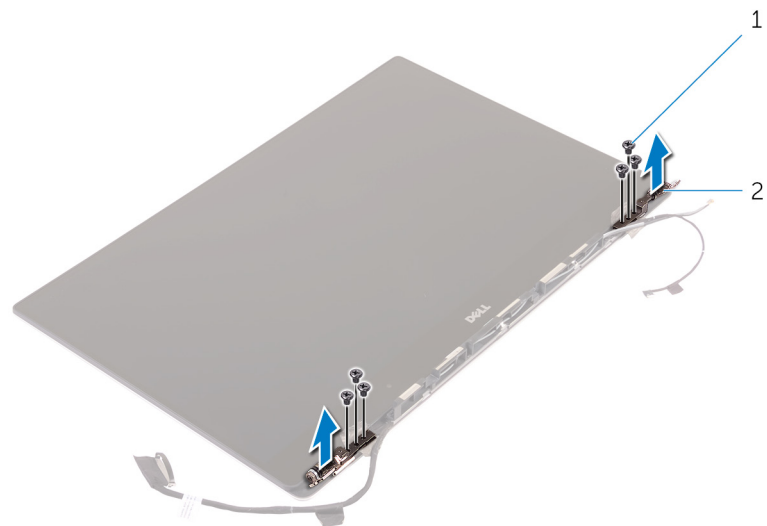

- a. parafusos (6)
- b. dobradiças do ecrã (2)

Voltar a colocar as dobradiças do ecrã

NOTA: Antes de trabalhar no interior do computador, leia as informações de segurança fornecidas com o computador e siga os passos em [Antes de trabalhar no interior do computador](#). Depois de trabalhar no interior do computador, siga as instruções em [Depois de trabalhar no interior do computador](#). Para obter mais informações sobre as melhores práticas de segurança, consulte a página inicial de Conformidade Regulamentar em www.dell.com/regulatory_compliance.

Tópicos

- [Procedimento](#)
- [Pós-requisitos](#)

Procedimento

1. Alinhe os orifícios dos parafusos nas dobradiças do ecrã com os orifícios dos parafusos no conjunto do ecrã.
2. Volte a colocar os parafusos que fixam as dobradiças do ecrã ao respectivo conjunto.
3. Cole a fita às dobradiças do ecrã.

Pós-requisitos

1. volte a colocar a [cobertura da antena](#).
2. Volte a colocar o [conjunto do ecrã](#).
3. Volte a colocar a [placa sem fios](#).
4. Volte a colocar a [bateria](#).
5. Volte a colocar a [tampa da base](#).

Retirar o módulo da antena

NOTA: Antes de trabalhar no interior do computador, leia as informações de segurança fornecidas com o computador e siga os passos em [Antes de trabalhar no interior do computador](#). Depois de trabalhar no interior do computador, siga as instruções em [Depois de trabalhar no interior do computador](#). Para obter mais informações sobre as melhores práticas de segurança, consulte a página inicial de Conformidade Regulamentar em www.dell.com/regulatory_compliance.

Tópicos

- [Pré-requisitos](#)
- [Procedimento](#)

Pré-requisitos

NOTA: Estas instruções aplicam-se apenas a computadores portáteis com ecrã não táctil.

1. Retire a [tampa da base](#).
2. Retire a [bateria](#).
3. Retire a [placa sem fios](#).
4. Retire o [conjunto do ecrã](#).
5. Retire a [cobertura da antena](#).
6. Retire as [dobradiças do ecrã](#).

Procedimento

1. Retire a fita que cobre os cabos da antena.
2. Retire os parafusos que fixam o módulo da antena ao conjunto do ecrã.
3. Levante o módulo da antena e retire-o do conjunto do ecrã.

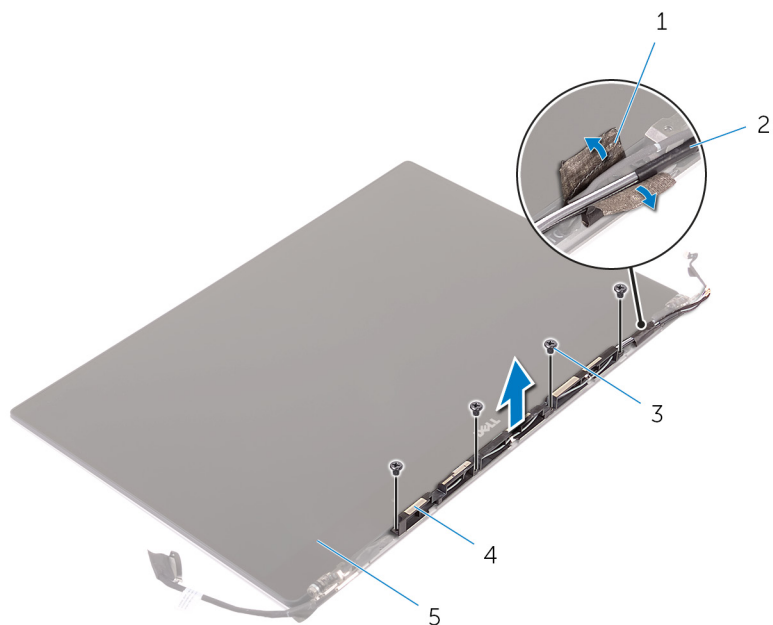

- 1. fita
- 3. parafusos (4)
- 5. conjunto do ecrã

- 2. cabo da antena
- 4. módulo da antena

Voltar a colocar o módulo da antena

NOTA: Antes de trabalhar no interior do computador, leia as informações de segurança fornecidas com o computador e siga os passos em [Antes de trabalhar no interior do computador](#). Depois de trabalhar no interior do computador, siga as instruções em [Depois de trabalhar no interior do computador](#). Para obter mais informações sobre as melhores práticas de segurança, consulte a página inicial de Conformidade Regulamentar em www.dell.com/regulatory_compliance.

Tópicos

- [Procedimento](#)
- [Pós-requisitos](#)

Procedimento

1. Alinhe os orifícios dos parafusos no módulo da antena com os orifícios no conjunto do ecrã.
2. Volte a colocar os parafusos que fixam o módulo da antena ao conjunto do ecrã.
3. Adira a fita que cobre o cabo da antena.

Pós-requisitos

1. Volte a colocar as [dobradiças do ecrã](#).
2. Volte a colocar a [cobertura da antena](#).
3. Volte a colocar o [conjunto do ecrã](#).
4. Volte a colocar a [placa sem fios](#).
5. Volte a colocar a [bateria](#).
6. Volte a colocar a [tampa da base](#).

Retirar o conjunto do apoio para as mãos

NOTA: Antes de trabalhar no interior do computador, leia as informações de segurança fornecidas com o computador e siga os passos em [Antes de trabalhar no interior do computador](#). Depois de trabalhar no interior do computador, siga as instruções em [Depois de trabalhar no interior do computador](#). Para obter mais informações sobre as melhores práticas de segurança, consulte a página inicial de Conformidade Regulamentar em www.dell.com/regulatory_compliance.

Tópicos

- [Pré-requisitos](#)
- [Procedimento](#)

Pré-requisitos

1. Retire a [tampa da base](#).
2. Retire a [bateria](#).
3. Retire os [módulos de memória](#).
4. Siga o procedimento do passo 1 ao passo 4 em “[Retirar a Unidade de disco rígido](#)”.
5. Retire a [placa sem fios](#).
6. Retire os [altifalantes](#).
7. Retire o [conjunto do dissipador de calor](#).
8. Retire as [ventoinhas](#).
9. Retire o [conjunto do ecrã](#).
10. Retire a [porta do adaptador de CA](#).
11. Retire a [placa de sistema](#).
12. Retire o [teclado](#).

Procedimento

Depois de efectuar os passos dos pré-requisitos, resta o conjunto do apoio para as mãos.



1. conjunto do apoio para mãos

Voltar a colocar o conjunto do apoio para as mãos

NOTA: Antes de trabalhar no interior do computador, leia as informações de segurança fornecidas com o computador e siga os passos em [Antes de trabalhar no interior do computador](#). Depois de trabalhar no interior do computador, siga as instruções em [Depois de trabalhar no interior do computador](#). Para obter mais informações sobre as melhores práticas de segurança, consulte a página inicial de Conformidade Regulamentar em www.dell.com/regulatory_compliance.

Tópicos

- [Procedimento](#)
- [Pós-requisitos](#)

Procedimento

Coloque o conjunto do apoio para as mãos numa superfície plana e limpa.

Pós-requisitos

1. Volte a colocar o [teclado](#).
2. Volte a colocar a [placa de sistema](#).
3. Volte a colocar a [porta do adaptador de CA](#).
4. Volte a colocar o [conjunto do ecrã](#).
5. Volte a colocar as [ventoinhas](#).
6. Volte a colocar o [conjunto do dissipador de calor](#).
7. Volte a colocar os [altifalantes](#).
8. Volte a colocar a [placa sem fios](#).
9. Siga o procedimento do passo 3 ao passo 6 em “[Voltar a colocar a unidade de disco rígido](#)”.
10. Volte a colocar os [módulos de memória](#).
11. Volte a colocar a [bateria](#).
12. Volte a colocar a [tampa da base](#).

Actualizar o BIOS

Poderá ser necessário actualizar o BIOS quando estiver disponível uma actualização ou após substituir a placa de sistema. Para actualizar o BIOS:

1. Ligue o computador.
2. Aceda a www.dell.com/support.
3. Clique em **Product support (Suporte ao Produto)**, insira a Etiqueta de Serviço do seu computador e clique em **Submit (Submeter)**.

 **NOTA:** Se não tiver a etiqueta de serviço, use a função de detecção automática ou procure manualmente o modelo do seu computador.



4. Clique em **Drivers & downloads (Controladores e transferências) > Find it myself (Encontrar sozinho)**.
5. Seleccione o sistema operativo instalado no computador.
6. Role a página para baixo e expanda o **BIOS**.
7. Clique em **Download (Transferir)** para transferir a versão mais recente do BIOS para o seu computador.
8. Concluída a transferência, navegue até à pasta onde guardou o ficheiro de actualização do BIOS.
9. Clique duas vezes no ícone do ficheiro de actualização do BIOS e siga as instruções apresentadas no ecrã.

Obter ajuda e contactar a Dell

Recursos de autoajuda

Pode obter informações e ajuda sobre os produtos e serviços Dell utilizando estes recursos de autoajuda online:

Tabela 1. Recursos de autoajuda

Recursos de autoajuda	Localização de recursos
Informações sobre os produtos e serviços Dell	www.dell.com
Meu Dell	
Sugestões	
Suporte de Contacto	Na funcionalidade de pesquisa do Windows, digite Contact Support e prima a tecla Enter.
Ajuda online para o sistema operativo	www.dell.com/support/windows www.dell.com/support/linux
Informações sobre deteção e resolução de problemas, manuais do utilizador, instruções de configuração, especificações do produto, blogues de ajuda técnica, controladores, atualizações do software, etc.	www.dell.com/support
Artigos da base de conhecimentos da Dell para uma variedade de problemas relacionados com o computador.	<ol style="list-style-type: none"> Vá a https://www.dell.com/support/home/?app=knowledgebase. Escreva o assunto ou a palavra-chave na caixa Pesquisar. Clique em Pesquisar para recuperar os artigos relacionados.
Conheça as seguintes informações sobre o seu produto: <ul style="list-style-type: none"> • Especificações do produto • Sistema operativo • Configurar e utilizar o seu produto • Backup dos dados • Deteção e resolução de problemas e diagnóstico • Restauro do sistema e das definições de fábrica • Dados do BIOS 	Consulte <i>Eu e o meu Dell</i> em www.dell.com/support/manuals . Para localizar <i>Eu e o meu Dell</i> referente ao produto, identifique o seu produto de uma das seguintes formas: <ul style="list-style-type: none"> • Selecione Detetar Produto. • Localize o seu produto no menu pendente em Ver Produtos. • Introduza o Número de Etiqueta de Serviço ou a ID do Produto na barra de pesquisa.

Contactar a Dell

Para contactar a Dell relativamente a vendas, suporte técnico ou problemas da assistência ao cliente, consulte www.dell.com/contactdell.

 **NOTA:** A disponibilidade varia de acordo com o país e produto e alguns serviços podem não estar disponíveis no seu país.

 **NOTA:** Se não tiver uma ligação ativa à Internet, pode encontrar as informações de contacto na sua fatura, na nota de encomenda ou no catálogo de produtos Dell.