

XPS 13 konvertibel

Servicemanual



Bemærk, forsigtig og advarsel

 **BEMÆRK:** En BEMÆRKNING angiver vigtige oplysninger om, hvordan du bruger produktet optimalt.

 **FORSIGTIG:** FORSIGTIG angiver enten en mulig beskadigelse af hardware eller tab af data og oplyser dig om, hvordan du kan undgå dette problem.

 **ADVARSEL:** ADVARSEL angiver risiko for tingskade, personskade eller død.

© 2017-2018 Dell Inc. eller dets datterselskaber. Alle rettigheder forbeholdes. Dell, EMC, og andre varemærker er varemærker tilhørende Dell Inc. eller deres associerede selskaber. Andre varemærker kan være varemærker for deres respektive ejere.

Indholdsfortegnelse

1 Før du udfører arbejde på computerens indvendige dele.....	6
Før du starter.....	6
Sikkerhedsinstruktioner.....	6
Anbefalet værktøj.....	7
Liste over skruer.....	7
2 Efter du har udført arbejde på computerens indvendige dele.....	8
3 Fjernelse af bunddækslet.....	9
Procedure.....	9
4 Sådan genmonteres bunddækslet.....	11
Procedure.....	11
5 Fjernelse af batteriet.....	12
Forholdsregler for lithium-ion batteri.....	12
Forudsætninger.....	12
Procedure.....	12
6 Sådan genmonteres batteriet.....	14
Forholdsregler for lithium-ion batteri.....	14
Procedure.....	14
Efterfølgende forudsætninger.....	14
7 Fjernelse af solid-state-drevet.....	15
Forudsætninger.....	15
Procedure.....	15
8 Genmontering af solid-state-drevet.....	16
Procedure.....	16
Efterfølgende forudsætninger.....	16
9 Sådan frakobles trådløs-antennekablerne.....	17
Forudsætninger.....	17
Procedure.....	17
10 Sådan gentilsluttes trådløs-antennekablerne.....	19
Procedure.....	19
Efterfølgende forudsætninger.....	20
11 Sådan fjernes højttalerne.....	21
Forudsætninger.....	21
Procedure.....	21

12 Sådan genmonteres højttalerne.....	22
Procedure.....	22
Efterfølgende forudsætninger.....	22
13 Sådan fjernes møntcellebatteriet.....	23
Forudsætninger.....	23
Procedure.....	23
14 Genmontering af møntcellebatteriet.....	24
Procedure.....	24
Efterfølgende forudsætninger.....	24
15 Sådan fjernes berøringspladen.....	25
Forudsætninger.....	25
Procedure.....	25
16 Genmontering af berøringspladen.....	26
Procedure.....	26
Efterfølgende forudsætninger.....	26
17 Sådan fjernes skærmmodulet.....	27
Forudsætninger.....	27
Procedure.....	27
18 Sådan genmonteres skærmmodulet.....	29
Procedure.....	29
Efterfølgende forudsætninger.....	29
19 Fjernelse af systemkortet.....	30
Forudsætninger.....	30
Procedure.....	30
20 Genmontering af systemkortet.....	33
Procedure.....	33
Efterfølgende forudsætninger.....	33
Indtastning af servicekoden i BIOS-installationsprogrammet.....	33
21 Fjernelse af tastaturet.....	34
Forudsætninger.....	34
Procedure.....	34
22 Sådan genmonteres tastaturet.....	35
Procedure.....	35
Efterfølgende forudsætninger.....	35
23 Fjernelse af håndfladestøttemodulet.....	36
Forudsætninger.....	36

Procedure.....	36
24 Sådan genmonteres håndfladestøttemodulet.....	37
Procedure.....	37
Efterfølgende forudsætninger.....	37
25 Sådan opdateres BIOS'en.....	38
26 Systemdiagnosticeringsindikatorer.....	39
27 Rekvirere hjælp og kontakte Dell.....	41
Selv-hjælpsressourcer.....	41
Kontakt Dell.....	41

Før du udfører arbejde på computerens indvendige dele

① **BEMÆRK:** Billederne i dette dokument kan afvige fra din computer afhængigt af den bestilte konfiguration.

Emner:

- Før du starter
- Sikkerhedsinstruktioner
- Anbefalet værktøj
- Liste over skruer

Før du starter

- 1 Gem og luk alle åbne filer, og luk alle åbne programmer.
- 2 Sluk computeren. Klik på **Start** >  **Tænd/sluk** > **Luk computeren**.

① **BEMÆRK:** Hvis du bruger et andet operativsystem, se i dokumentationen for dit operativsystem for vejledning ved nedlukning.

- 3 Tag stikkene til computeren og alle tilsluttede enheder ud af stikkontakterne.
- 4 Frakobl alle tilsluttede netværksenheder og perifert udstyr så som tastatur, mus og skærm fra computeren.
- 5 Fjern alle mediekort og optiske diske fra computeren, hvis relevant.

Sikkerhedsinstruktioner

Følg sikkerhedsinstruktionerne med henblik på din egen sikkerhed og for at beskytte computeren og arbejdsmiljøet mod mulige skader.

- ⚠ **ADVARSEL:** Før du arbejder med computerens indvendige dele, skal du læse de sikkerhedsinstruktioner, der fulgte med computeren. For flere oplysninger om bedste praksis for sikkerhed, se hjemmesiden Regulatory Compliance på www.dell.com/regulatory_compliance.
- ⚠ **ADVARSEL:** Alle strømkilder frakobles, inden computerens dæksel eller paneler åbnes. Når du er færdig med at arbejde med computerens indre dele, skal du genmontere alle dæksler, paneler og skruer, inden der tilsluttes til en stikkontakt.
- ⚠ **FORSIGTIG:** Undgå, at computeren beskadiges ved at sikre et fladt og rent arbejdsbord.
- ⚠ **FORSIGTIG:** For at undgå at beskadige komponenter og kort, håndtør dem ved kanterne og undgå at røre ved ben og kontakter.
- ⚠ **FORSIGTIG:** Du skal kun udføre fejlfinding og reparation som autoriseret eller under vejledning af Dells tekniske team. Skade på grund af servicering, som ikke er godkendt af Dell, er ikke dækket af garantien. Se sikkerhedsinstruktionerne der fulgte med produktet, eller på www.dell.com/regulatory_compliance.
- ⚠ **FORSIGTIG:** Før du rører ved noget inde i computeren, skal du have jordforbindelse ved at røre ved en umalet metaloverflade, som for eksempel metallet på computerens bagside. Mens du arbejder, skal du med jævne mellemrum røre en umalet metaloverflade for på den måde at fjerne statisk elektricitet, der kan skade de interne komponenter.
- ⚠ **FORSIGTIG:** Når du frakobler et kabel, skal du tage fat i dets stik eller dets trækflig og ikke i selve kablet. Nogle kabler har stik med låsetappe eller tommelskruer, som du skal frigøre, før du tager kablet ud. Når kabler frakobles, skal du sikre dig, at de flugter, så benene på stikkene ikke bøjes. Når kabler tilsluttes, skal du sikre dig, at portene og stikkene flugter og sidder rigtigt i forhold til hinanden.

Anbefalet værktøj

Procedurerne i dette dokument kræver følgende værktøj:

- En stjerneskruetrækker
- Torx nr. 5 (T5) skruetrækker
- Plastikpen

Liste over skruer

Table 1. Liste over skruer

Komponent	Fastgjort til	Skruetype	Antal
Bunddæksel	Håndfladestøttemodul	M1,6x4	1
Bunddæksel	Håndfladestøttemodul	M2x3	8
Batteri	Håndfladestøttemodul	M1,6x4	2
Batteri	Håndfladestøttemodul	M2x3	6
CPU-plade	Systemkort	M1,6x2,5	2
Skærmkabelbeslag	Systemkort	M1,6x2,5	2
Skærmhængsler	Håndfladestøttemodul	M2,5x3,5	6
Fingeraftryklæserbeslag	Håndfladestøttemodul	M1,6x1,5	1
Harddiskplade	Systemkort	M1,6x2,5	2
Harddiskbeslag (SSD)	Håndfladestøttemodul	M1,6x3	2
Tastatur	Håndfladestøttemodul	M2x2	6
Tastatur	Håndfladestøttemodul	M1,6x1,5	23
Midterste facet	LCD-dæksel	M1,6x3	6
Sikkerhedskabelslot	Håndfladestøttemodul	M2x3	2
Højttalere	Håndfladestøttemodul	M2x2	4
Systemkort	Håndfladestøttemodul	M1,6x3	1
Systemkort	Håndfladestøttemodul	M1,6x2,5	7
Berøringsplade	Håndfladestøtte	M2x2	2
Beslag til trådløs-kort	Systemkort	M1,6x2,5	1

Efter du har udført arbejde på computerens indvendige dele

△ | FORSIGTIG: Det kan beskadige computeren alvorligt at efterlade bortkomne eller løse skruer inde i computeren.

- 1 Genmonter alle skruer, og sørg for, at der ikke findes nogen løse skruer inde i computeren.
- 2 Tilslut alle eksterne enheder, perifert udstyr eller kabler, som du fjernede, før du begyndte at arbejde med computeren.
- 3 Genplacer alle mediekort, diske, eller alle andre dele, som du fjernede, før du begyndte at arbejde med computeren.
- 4 Tilslut computeren og alle tilsluttede enheder til deres stikkontakter.
- 5 Tænd computeren.

Fjernelse af bunddækslet

⚠ ADVARSEL: Før du arbejder med computerens indvendige dele, skal du læse de sikkerhedsinstruktioner, der fulgte med computeren, og følge trinene i [Før du arbejder med computerens indvendige dele](#). Efter du har arbejdet på computerens indvendige dele, følg vejledningen i [Efter du har udført arbejde på computerens indvendige dele](#). For flere oplysninger om bedste praksis for sikkerhed, se hjemmesiden Regulatory Compliance på www.dell.com/regulatory_compliance.

Procedure

- 1 Fjern de otte skruer (M2x3), der fastgør bunddækslet til håndfladestøttemodulet.
- 2 Brug fingerspidserne til at åbne systememblemet.
- 3 Fjern skruen (M1,6x4) under systememblemflappen, der fastgør bunddækslet til håndfladestøttemodulet.

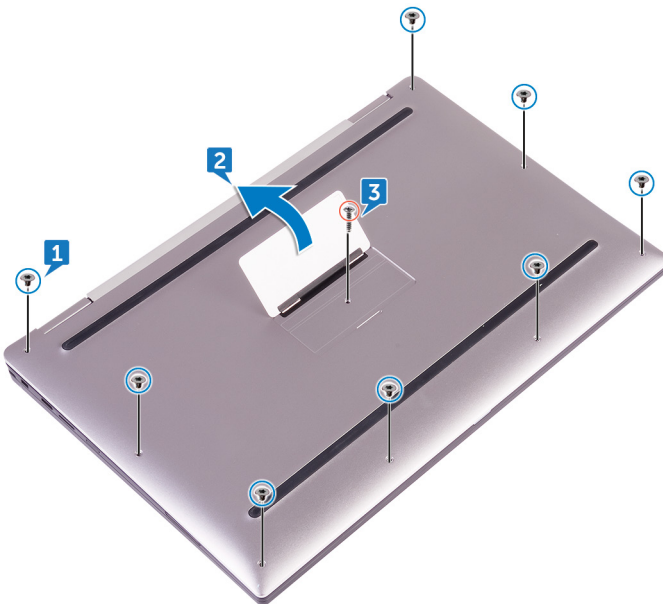

- 4 Start, fra hjørnet på computerens forside, med at lirke bunddækslet op med en plastikpen, og løft bunddækslet af håndfladestøttemodulet.



Sådan genmonteres bunddækslet

⚠ ADVARSEL: Før du arbejder med computerens indvendige dele, skal du læse de sikkerhedsinstruktioner, der fulgte med computeren, og følge trinene i [Før du arbejder med computerens indvendige dele](#). Efter du har arbejdet på computerens indvendige dele, følg vejledningen i [Efter du har udført arbejde på computerens indvendige dele](#). For flere oplysninger om bedste praksis for sikkerhed, se hjemmesiden Regulatory Compliance på www.dell.com/regulatory_compliance.

Procedure

- 1 Flugt skruehullerne i bunddækslet med skruehullerne i håndfladestøttemodulet og klik bunddækslet på plads.
- 2 Brug fingerspidserne til at åbne systememblemet.
- 3 Genmonter skruen (M1,6x4) under systememblemlappen, der fastgør bunddækslet til håndfladestøttemodulet.
- 4 Genmonter de otte skruer (M2x3, Torx), der fastgør bunddækslet til håndfladestøttemodulet.

Fjernelse af batteriet

⚠ ADVARSEL: Før du arbejder med computerens indvendige dele, skal du læse de sikkerhedsinstruktioner, der fulgte med computeren, og følge trinene i [Før du arbejder med computerens indvendige dele](#). Efter du har arbejdet på computerens indvendige dele, følg vejledningen i [Efter du har udført arbejde på computerens indvendige dele](#). For flere oplysninger om bedste praksis for sikkerhed, se hjemmesiden Regulatory Compliance på www.dell.com/regulatory_compliance.

Emner:

- [Forholdsregler for lithium-ion batteri](#)
- [Forudsætninger](#)
- [Procedure](#)

Forholdsregler for lithium-ion batteri

⚠ FORSIGTIG:

- Vær forsigtig, når du håndterer lithium-ion-batterier.
- Aflad batteriet så meget som muligt, inden du fjerner det fra systemet. Dette kan gøres ved at koble vekselstrømsadapteren fra systemet for derved at få opbrugt batteriet.
- Man må ikke knuse, smide, beskadige batteriet eller stikke fremmedlegemer ind i det.
- Udsæt ikke batteriet for høje temperaturer, og skil ikke batteripakker eller celler ad.
- Sæt ikke overfladen af batteriet under tryk.
- Bøj ikke batteriet.
- Brug ikke værktøj af nogen art til at lirke på batteriet.
- Hvis et batteri sidder fast i en enhed på grund af opsvulmning, må du ikke forsøge at fjerne det, da punktering, bøjning eller knusning af et lithium-ion batteri kan være farligt. Hvis dette sker, skal hele systemet udskiftes. Kontakt <https://www.dell.com/support> for assistance og yderligere instruktioner.
- Køb altid originale batterier <https://www.dell.com> eller autoriserede Dell-partnere og forhandlere.

Forudsætninger

Fjern [bunddækslet](#).

Procedure

- 1 Frakobl batteriet fra systemkortet.
- 2 Fjern de to skruer (M1,6x4), der fastgør batteriet til håndfladestøttemodulet.
- 3 Fjern de seks skruer (M2x3), der fastgør batteriet til håndfladestøttemodulet.
- 4 Løft batteriet af håndfladestøttemodulet.

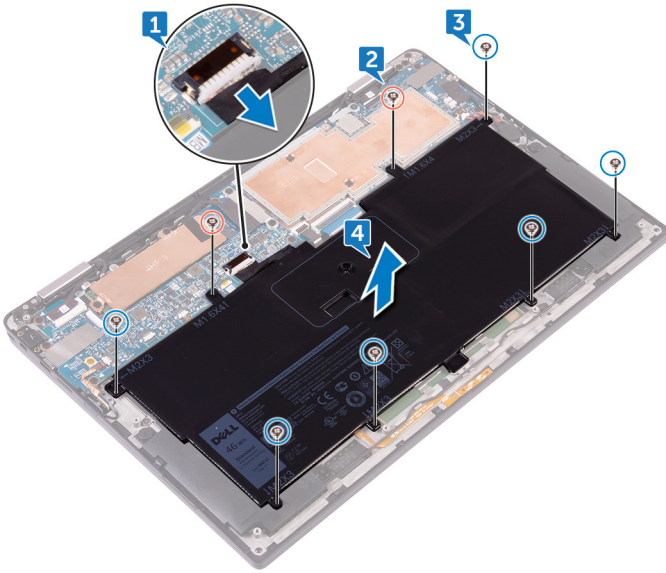

Sådan genmonteres batteriet

⚠ ADVARSEL: Før du arbejder med computerens indvendige dele, skal du læse de sikkerhedsinstruktioner, der fulgte med computeren, og følge trinene i [Før du arbejder med computerens indvendige dele](#). Efter du har arbejdet på computerens indvendige dele, følg vejledningen i [Efter du har udført arbejde på computerens indvendige dele](#). For flere oplysninger om bedste praksis for sikkerhed, se hjemmesiden Regulatory Compliance på www.dell.com/regulatory_compliance.

Emner:

- [Forholdsregler for lithium-ion batteri](#)
- [Procedure](#)
- [Efterfølgende forudsætninger](#)

Forholdsregler for lithium-ion batteri

⚠ FORSIGTIG:

- Vær forsigtig, når du håndterer lithium-ion-batterier.
- Aflad batteriet så meget som muligt, inden du fjerner det fra systemet. Dette kan gøres ved at koble vekselstrømsadapteren fra systemet for derved at få opbrugt batteriet.
- Man må ikke knuse, smide, beskadige batteriet eller stikke fremmedlegemer ind i det.
- Udsæt ikke batteriet for høje temperaturer, og skil ikke batteripakker eller celler ad.
- Sæt ikke overfladen af batteriet under tryk.
- Bøj ikke batteriet.
- Brug ikke værktøj af nogen art til at lirke på batteriet.
- Hvis et batteri sidder fast i en enhed på grund af opsvulmning, må du ikke forsøge at fjerne det, da punktering, bøjning eller knusning af et lithium-ion batteri kan være farligt. Hvis dette sker, skal hele systemet udskiftes. Kontakt <https://www.dell.com/support> for assistance og yderligere instruktioner.
- Køb altid originale batterier <https://www.dell.com> eller autoriserede Dell-partnere og forhandlere.

Procedure

- 1 Ret batteriets skruehuller ind efter håndfladestøttemodulets skruehuller.
- 2 Genmonter de seks skruer (M2x3), der fastgør batteriet til håndfladestøttemodulet.
- 3 Genmonter de to skruer (M1,6x4), der fastgør batteriet til håndfladestøttemodulet.
- 4 Tilslut batterikablet til systemkortet.

Efterfølgende forudsætninger

Genmonter [bunddækslet](#).

Fjernelse af solid-state-drevet

⚠ ADVARSEL: Før du arbejder med computerens indvendige dele, skal du læse de sikkerhedsinstruktioner, der fulgte med computeren, og følge trinene i [Før du arbejder med computerens indvendige dele](#). Efter du har arbejdet på computerens indvendige dele, følg vejledningen i [Efter du har udført arbejde på computerens indvendige dele](#). For flere oplysninger om bedste praksis for sikkerhed, se hjemmesiden Regulatory Compliance på www.dell.com/regulatory_compliance.

⚠ FORSIGTIG: Solid-state-drev er skrøbelige. Udvis forsigtighed, når du arbejder med et solid-state-drev.

⚠ FORSIGTIG: For at undgå datatab, fjern ikke solid-state drevet mens computeren er i slumretilstand eller er tændt.

Emner:

- [Forudsætninger](#)
- [Procedure](#)

Forudsætninger

- 1 Fjern [bunddækslet](#).
- 2 Fjern [batteriet](#).

Procedure

- 1 Pil skærmkabeltapen af harddiskpladen.
- 2 Fjern de to skruer (M1,6x2,5), der fastgør harddiskpladen til systemkortet.
- 3 Fjern harddiskpladen.
- 4 Træk og fjern solid-state-drevet fra dets slot.

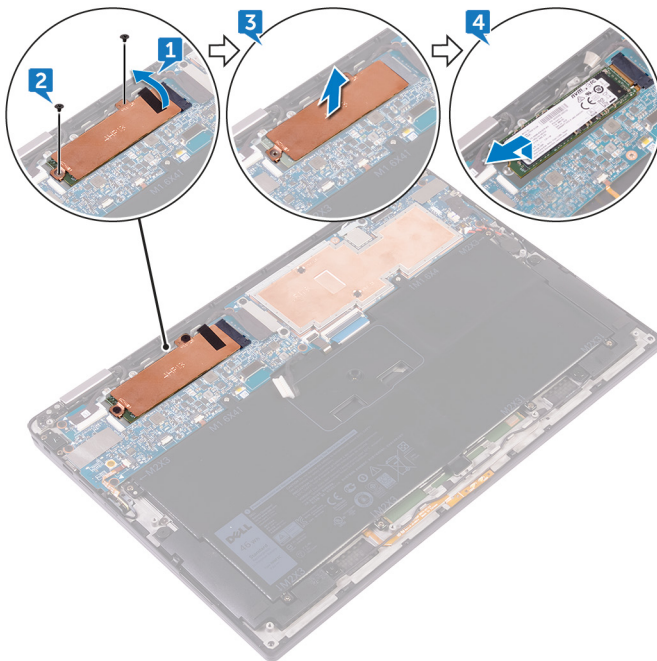

Genmontering af solid-state-drevet

⚠ ADVARSEL: Før du arbejder med computerens indvendige dele, skal du læse de sikkerhedsinstruktioner, der fulgte med computeren, og følge trinene i [Før du arbejder med computerens indvendige dele](#). Efter du har arbejdet på computerens indvendige dele, følg vejledningen i [Efter du har udført arbejde på computerens indvendige dele](#). For flere oplysninger om bedste praksis for sikkerhed, se hjemmesiden Regulatory Compliance på www.dell.com/regulatory_compliance.

⚠ FORSIGTIG: Solid-state-drev er skrøbelige. Udvis forsigtighed, når du arbejder med et solid-state-drev.

Emner:

- [Procedure](#)
- [Efterfølgende forudsætninger](#)

Procedure

- 1 Ret udskæringerne i solid-state-drevet ind med taperne i åbningen til solid-state-drevet, og skub solid-state-drevet, i en vinkel, ind i åbningen, pres herefter den anden ende af drevet ned.
- 2 Ret skruehullerne i harddiskpladen ind med skruehullerne i systemkortet.
- 3 Genmonter de to skruer (M1,6x2,5), der fastgør harddiskpladen til systemkortet.
- 4 Fastklæb skærnkabeltapen til harddiskpladen.

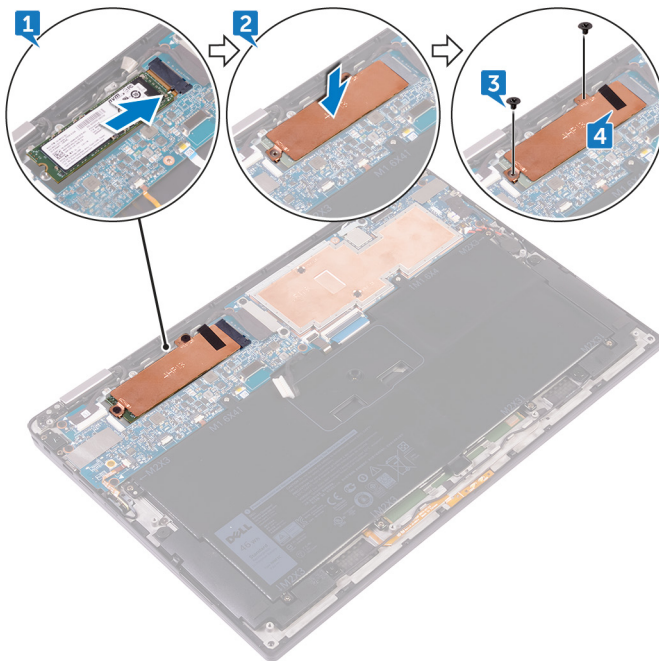

Efterfølgende forudsætninger

- 1 Genmonter [batteriet](#).
- 2 Genmonter [bunddækslet](#).

Sådan frakobles trådløs-antennekablerne.

⚠ ADVARSEL: Før du arbejder med computerens indvendige dele, skal du læse de sikkerhedsinstruktioner, der fulgte med computeren, og følge trinene i [Før du arbejder med computerens indvendige dele](#). Efter du har arbejdet på computerens indvendige dele, følg vejledningen i [Efter du har udført arbejde på computerens indvendige dele](#). For flere oplysninger om bedste praksis for sikkerhed, se hjemmesiden Regulatory Compliance på www.dell.com/regulatory_compliance.

ℹ BEMÆRK: Trådløs-kortet er integreret i systemkortet og kan ikke fjernes.

Emner:

- [Forudsætninger](#)
- [Procedure](#)

Forudsætninger

- 1 Fjern [bunddækslet](#).
- 2 Fjern [batteriet](#).

Procedure

- 1 Fjern skruen (M1,6x2,5), der fastgør trådløs-kortets beslag til systemkortet.
- 2 Løft trådløs-kortets beslag af trådløs-kortet.
- 3 Frakobl antennekablerne fra trådløs-kortet.

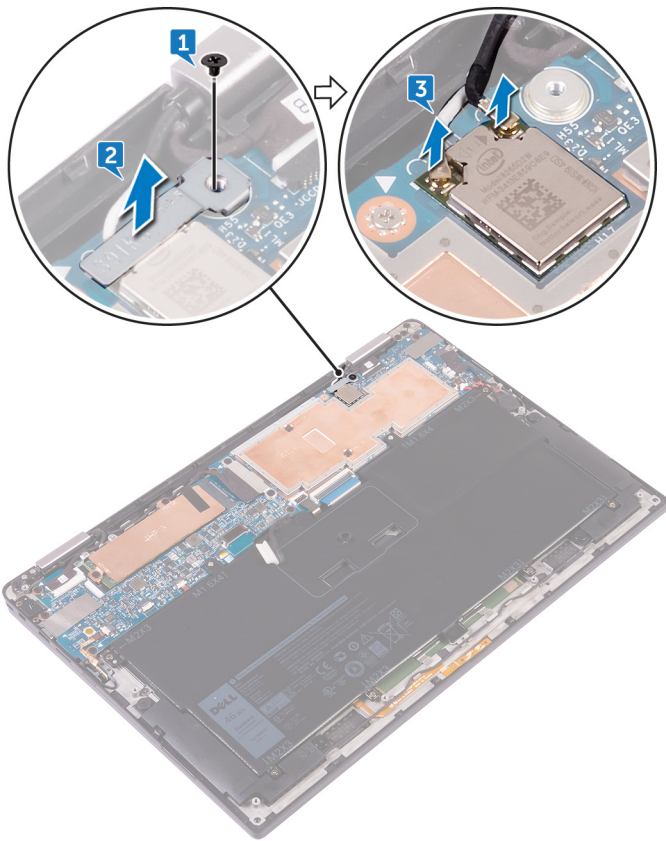

Sådan gentilsluttes trådløs-antennekablerne

⚠ ADVARSEL: Før du arbejder med computerens indvendige dele, skal du læse de sikkerhedsinstruktioner, der fulgte med computeren, og følge trinene i [Før du arbejder med computerens indvendige dele](#). Efter du har arbejdet på computerens indvendige dele, følg vejledningen i [Efter du har udført arbejde på computerens indvendige dele](#). For flere oplysninger om bedste praksis for sikkerhed, se hjemmesiden Regulatory Compliance på www.dell.com/regulatory_compliance.

Emner:

- [Procedure](#)
- [Efterfølgende forudsætninger](#)

Procedure

- 1 Tilslut antennekablerne til det trådløs-kortet.
Følgende tabel viser antennekablets farveskema for trådløs-kortet, der understøttes af din computer.

Tabel 2. Antennefarvekoder for tilslutning af trådløs-kortet

Stik på trådløs-kortet	Antennekabelfarve
Hovedstik (hvid trekant)	Hvid
Hjælpestik (sort trekant)	Sort

- 2 Placer trådløs-kortets beslag på trådløs-kortet.
- 3 Genmonter skruen (M1,6x2,5), der fastgør trådløs-kortets beslag til systemkortet.

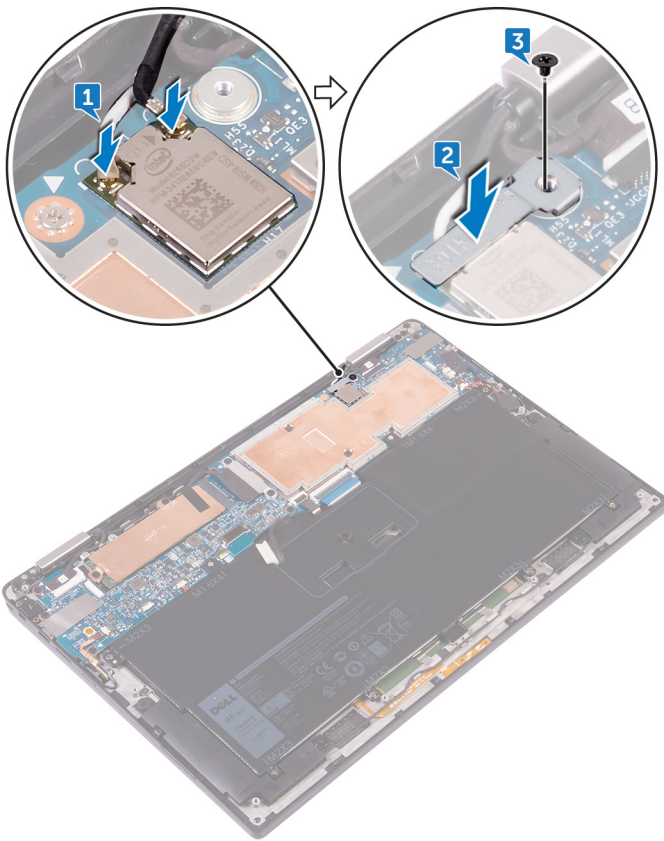

Efterfølgende forudsætninger

- 1 Genmonter [batteriet](#).
- 2 Genmonter [bunddækslet](#).

Sådan fjernes højttalerne

⚠ ADVARSEL: Før du arbejder med computerens indvendige dele, skal du læse de sikkerhedsinstruktioner, der fulgte med computeren, og følge trinene i [Før du arbejder med computerens indvendige dele](#). Efter du har arbejdet på computerens indvendige dele, følg vejledningen i [Efter du har udført arbejde på computerens indvendige dele](#). For flere oplysninger om bedste praksis for sikkerhed, se hjemmesiden Regulatory Compliance på www.dell.com/regulatory_compliance.

Emner:

- [Forudsætninger](#)
- [Procedure](#)

Forudsætninger

- 1 Fjern [bunddækslet](#).
- 2 Fjern [batteriet](#).

Procedure

- 1 Pil tapen af, der fastgør højttalerkablet til systemkortet.
- 2 Frakobl højttalerkablet fra systemkortet.
- 3 Vær opmærksom på højttalerkablets føring og pil tapen af, der fastgør højttalerkablet til systemkortet.
- 4 Fjern de fire skruer (M2x2), der fastgør højttalerne til håndfladestøttemodulet.
- 5 Løft højttalerne sammen med deres kabler væk fra håndfladestøttemodulet.

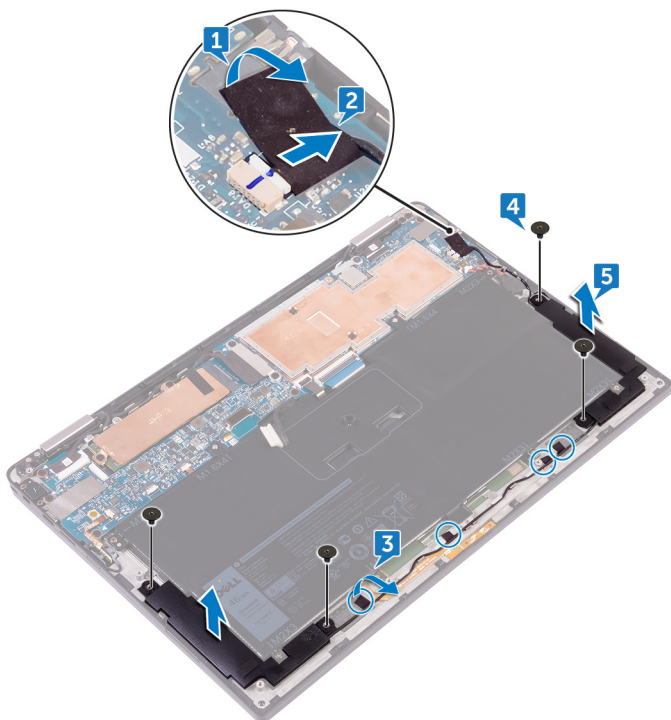

Sådan genmonteres højttalerne

⚠ ADVARSEL: Før du arbejder med computerens indvendige dele, skal du læse de sikkerhedsinstruktioner, der fulgte med computeren, og følge trinene i [Før du arbejder med computerens indvendige dele](#). Efter du har arbejdet på computerens indvendige dele, følg vejledningen i [Efter du har udført arbejde på computerens indvendige dele](#). For flere oplysninger om bedste praksis for sikkerhed, se hjemmesiden Regulatory Compliance på www.dell.com/regulatory_compliance.

Emner:

- [Procedure](#)
- [Efterfølgende forudsætninger](#)

Procedure

- 1 Placer højttalerne på håndfladestøttemodulet ved hjælp af styremærkerne på håndfladestøttemodulet.
- 2 Genmonter de fire skruer (M2x2), der fastgør højttalerne til håndfladestøttemodulet.
- 3 Fremfør højttalerkablet på systemkortet og klæb tapen på systemkortet.
- 4 Tilslut højttalerkablet til systemkortet.
- 5 Sæt tapen på, der fastgør højttalerkablet til systemkortet.

Efterfølgende forudsætninger

- 1 Genmonter [batteriet](#).
- 2 Genmonter [bunddækslet](#).

Sådan fjernes møntcellebatteriet

⚠ ADVARSEL: Før du arbejder med computerens indvendige dele, skal du læse de sikkerhedsinstruktioner, der fulgte med computeren, og følge trinene i [Før du arbejder med computerens indvendige dele](#). Efter du har arbejdet på computerens indvendige dele, følg vejledningen i [Efter du har udført arbejde på computerens indvendige dele](#). For flere oplysninger om bedste praksis for sikkerhed, se hjemmesiden Regulatory Compliance på www.dell.com/regulatory_compliance.

⚠ FORSIGTIG: Når møntcellebatteriet fjernes, nulstilles BIOS-installationsprogrammerne til standardindstillingerne. Det anbefales, at du noterer dig BIOS-installationsprogrammernes indstillinger, før du fjerner møntcellebatteriet.

Emner:

- [Forudsætninger](#)
- [Procedure](#)

Forudsætninger

- 1 Fjern [bunddækslet](#).
- 2 Fjern [batteriet](#).

Procedure

- 1 Frakobl møntcellebatteriets kabel fra systemkortet.
- 2 Bemærk placeringen af møntcellebatteriet og lirk det af håndfladestøttemodulet.

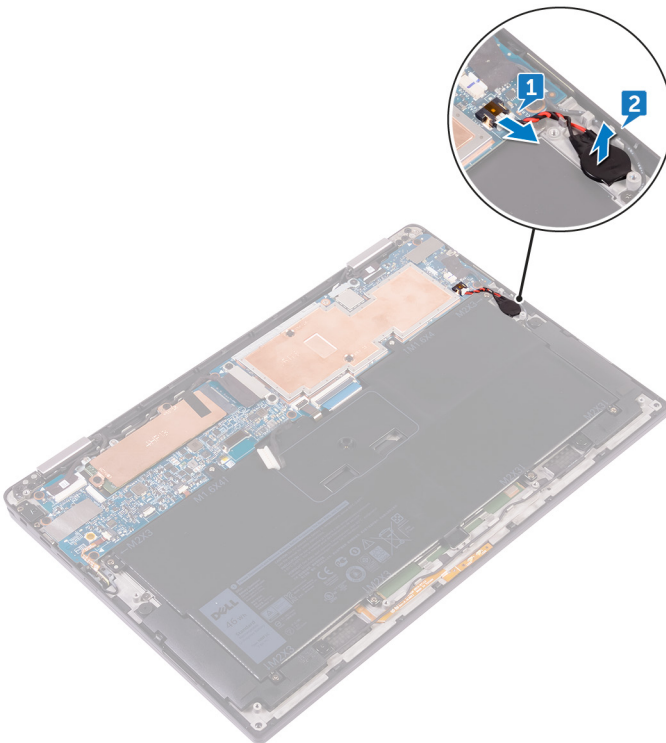

Genmontering af møntcellebatteriet

⚠ ADVARSEL: Før du arbejder med computerens indvendige dele, skal du læse de sikkerhedsinstruktioner, der fulgte med computeren, og følge trinene i [Før du arbejder med computerens indvendige dele](#). Efter du har arbejdet på computerens indvendige dele, følg vejledningen i [Efter du har udført arbejde på computerens indvendige dele](#). For flere oplysninger om bedste praksis for sikkerhed, se hjemmesiden Regulatory Compliance på www.dell.com/regulatory_compliance.

Emner:

- [Procedure](#)
- [Efterfølgende forudsætninger](#)

Procedure

- 1 Klæb møntcellebatteriet på håndfladestøttemodulet.
- 2 Tilslut møntcellebatteriets kabel til systemkortet.

Efterfølgende forudsætninger

- 1 Genmonter [batteriet](#).
- 2 Genmonter [bunddækslet](#).

Sådan fjernes berøringspladen

⚠ ADVARSEL: Før du arbejder med computerens indvendige dele, skal du læse de sikkerhedsinstruktioner, der fulgte med computeren, og følge trinene i [Før du arbejder med computerens indvendige dele](#). Efter du har arbejdet på computerens indvendige dele, følg vejledningen i [Efter du har udført arbejde på computerens indvendige dele](#). For flere oplysninger om bedste praksis for sikkerhed, se hjemmesiden Regulatory Compliance på www.dell.com/regulatory_compliance.

Emner:

- [Forudsætninger](#)
- [Procedure](#)

Forudsætninger

- 1 Fjern [bunddækslet](#).
- 2 Fjern [batteriet](#).

Procedure

- 1 Åbn kabellåsen på berøringspladen.
- 2 Frakobl og fjern kablet fra berøringspladen.
- 3 Fjern de to skruer (M2x2) der fastgør berøringspladen til håndfladestøttemodulet, løft herefter berøringspladen fra den inderste kant og fjern den fra håndfladestøttemodulet.

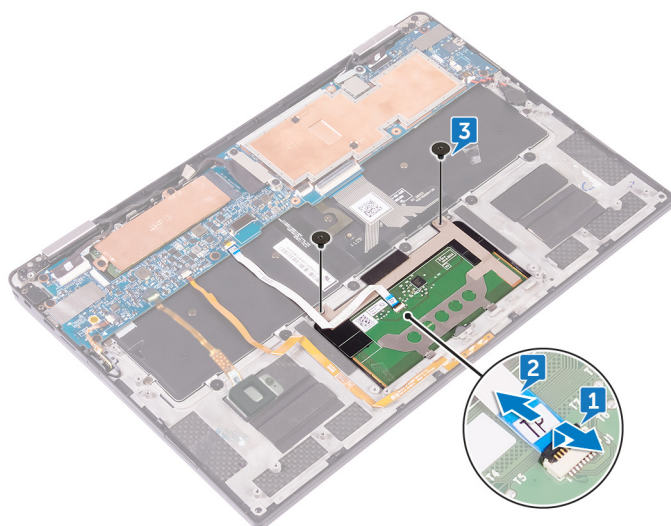

Genmontering af berøringspladen

⚠ ADVARSEL: Før du arbejder med computerens indvendige dele, skal du læse de sikkerhedsinstruktioner, der fulgte med computeren, og følge trinene i [Før du arbejder med computerens indvendige dele](#). Efter du har arbejdet på computerens indvendige dele, følg vejledningen i [Efter du har udført arbejde på computerens indvendige dele](#). For flere oplysninger om bedste praksis for sikkerhed, se hjemmesiden Regulatory Compliance på www.dell.com/regulatory_compliance.

Emner:

- [Procedure](#)
- [Efterfølgende forudsætninger](#)

Procedure

- 1 Ret skruehullerne i berøringspladen ind med skruehullerne i håndfladestøttemodulet, og skub herefter berøringspladen, i en vinkel, ind i håndfladestøttemodulet.
- 2 Genmonter de to skruer (M2x2), der fastgør berøringspladen til håndfladestøttemodulet.
- 3 Indsæt berøringspladens kabel ind i stikket på berøringspladen, og luk låsen for at fastgøre kablet.

Efterfølgende forudsætninger

- 1 Genmonter [batteriet](#).
- 2 Genmonter [bunddækslet](#).

Sådan fjernes skærmmodulet

⚠ ADVARSEL: Før du arbejder med computerens indvendige dele, skal du læse de sikkerhedsinstruktioner, der fulgte med computeren, og følge trinene i [Før du arbejder med computerens indvendige dele](#). Efter du har arbejdet på computerens indvendige dele, følg vejledningen i [Efter du har udført arbejde på computerens indvendige dele](#). For flere oplysninger om bedste praksis for sikkerhed, se hjemmesiden Regulatory Compliance på www.dell.com/regulatory_compliance.

Emner:

- [Forudsætninger](#)
- [Procedure](#)

Forudsætninger

- 1 Fjern [bunddækslet](#).
- 2 Fjern [batteriet](#).
- 3 Frakobl [trådløs-kortet](#).

Procedure

- 1 Pil tapen af, der fastgør skærmkablet til harddiskpladen.
- 2 Fjern de to skruer (M1,6x2,5), der fastgør skærmkabelbeslaget til systemkortet.
- 3 Løft skærmkabelbeslaget af skærmkablet.
- 4 Frakobl skærmkablet fra systemkortet vha. trækfligene.
- 5 Frakobl berøringsskærmkablet fra systemkortet.
- 6 Kobl kamerakablet fra bundkortet.

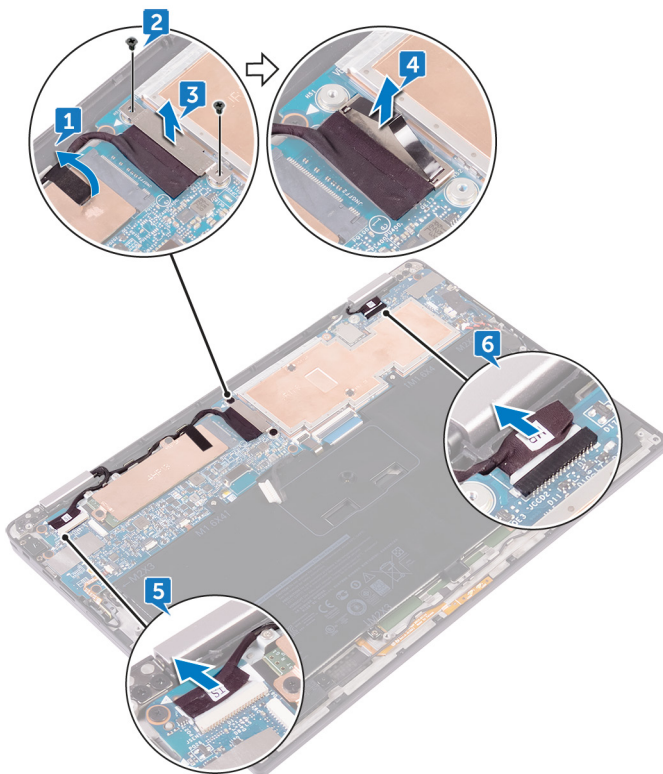

- 7 Åbn håndfladestøttemodulet helt og placer skærmmodulet og håndfladestøttemodulet med forsiden nedad, og fjern de seks skruer (M2,5x3,5), der fastgør skærmhængslerne til håndfladestøttemodulet.

BEMÆRK: Sørg for, at fladen er plan og fri for dele, når du placerer skærmmodulet med forsiden nedad.

- 8 Løft skærmmodulet af håndfladestøttemodulet.

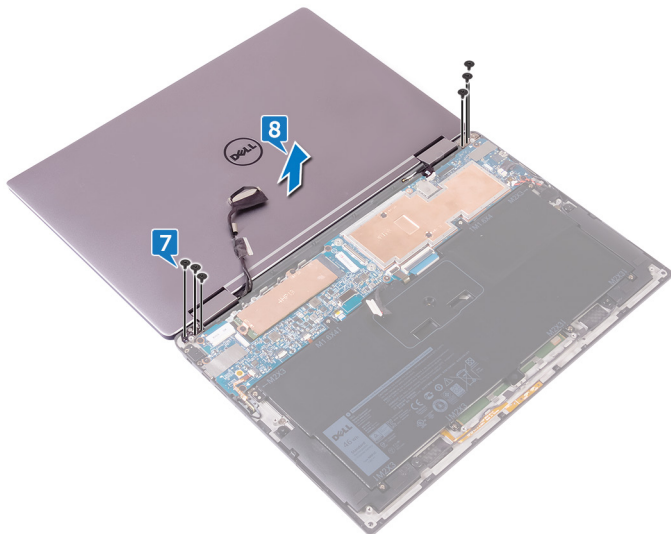

Sådan genmonteres skærmmodul

⚠ ADVARSEL: Før du arbejder med computerens indvendige dele, skal du læse de sikkerhedsinstruktioner, der fulgte med computeren, og følge trinene i [Før du arbejder med computerens indvendige dele](#). Efter du har arbejdet på computerens indvendige dele, følg vejledningen i [Efter du har udført arbejde på computerens indvendige dele](#). For flere oplysninger om bedste praksis for sikkerhed, se hjemmesiden Regulatory Compliance på www.dell.com/regulatory_compliance.

Emner:

- [Procedure](#)
- [Efterfølgende forudsætninger](#)

Procedure

- 1 Træk håndfladestøttemodulet under skærmhængslerne og flugt skruehullerne i håndfladestøttemodulet med skruehullerne i skærmhængslerne.
- 2 Genmonter de seks skruer (M2,5x3,5), der fastgør håndfladestøttemodulet til skærmhængslerne.
- 3 Luk håndfladestøttemodulet.
- 4 Tilslut skærmkablet til systemkortet.
- 5 Flugt skruehullerne i skærmkabelbeslaget med systemkortets skruehuller.
- 6 Genmonter de to skruer (M1,6x2,5), der fastgør skærmkabelbeslaget til systemkortet.
- 7 Klæb skærmkabeltapen på systemkortet.
- 8 Tilslut berøringskærmkablet og kamerakablet til systemkortet.

Efterfølgende forudsætninger

- 1 Gentilslut [trådløs-kortet](#).
- 2 Genmonter [batteriet](#).
- 3 Genmonter [bunddækslet](#).

Fjernelse af systemkortet

- ⚠ ADVARSEL:** Før du arbejder med computerens indvendige dele, skal du læse de sikkerhedsinstruktioner, der fulgte med computeren, og følge trinene i [Før du arbejder med computerens indvendige dele](#). Efter du har arbejdet på computerens indvendige dele, følg vejledningen i [Efter du har udført arbejde på computerens indvendige dele](#). For flere oplysninger om bedste praksis for sikkerhed, se hjemmesiden Regulatory Compliance på www.dell.com/regulatory_compliance.
- ⓘ BEMÆRK:** Computerens servicekode er gemt i bundkortet. Du skal indtaste servicekoden i BIOS-installationsprogrammet, efter at du genmonterer systemkortet.
- ⓘ BEMÆRK:** Udskiftes systemkortet fjernes alle ændringer du har lavet i BIOS ved brug af BIOS-installationsprogrammet. Du skal foretage alle de relevante ændringer igen, efter du har udskiftet systemkortet.
- ⓘ BEMÆRK:** Bemærk stikkens placering, inden du frakobler kablerne fra systemkortet, så du kan tilslutte dem korrekt igen, når du har genmonteret systemkortet.

Emner:

- [Forudsætninger](#)
- [Procedure](#)

Forudsætninger

- 1 Fjern [bunddækslet](#).
- 2 Fjern [batteriet](#).
- 3 Fjern [solid-state-drevet](#).
- 4 Frakobl [trådløs-kortet](#).

Procedure

- 1 Fjern de to skruer (M1,6x2,5), der fastgør skærmerkabelbeslaget til systemkortet.
- 2 Løft beslaget til skærmerkablet af skærmerkablet.
- 3 Frakobl skærmerkablet fra systemkortet vha. trækfligene.
- 4 Kobl kamerakablet fra bundkortet.
- 5 Frakobl berøringsskærmerkablet fra systemkortet.
- 6 Flyt skærmerkablet til side for at gøre det nemmere at fjerne systemkortet.

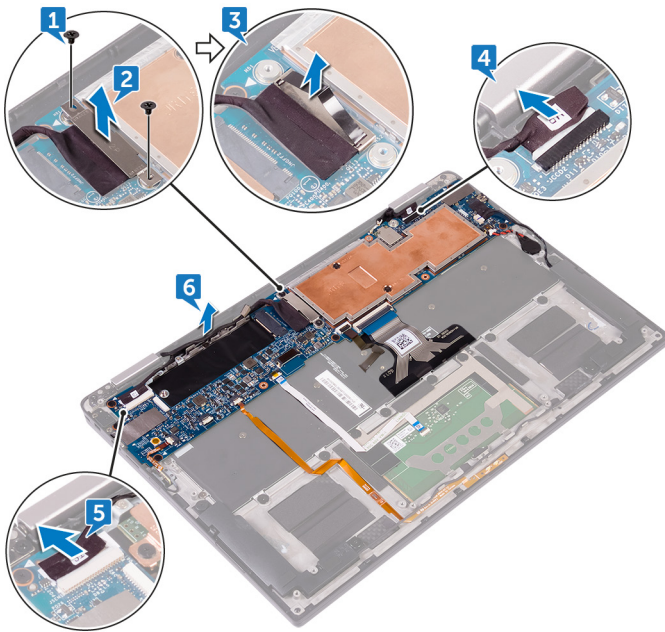

- 7 Åbn låsen og frakobl strømknækablet fra systemkortet.
- 8 Åbn låsen og frakobl kablet til fingeraftryklæseren fra systemkortet.
- 9 Åbn låsen og frakobl batteristatusindikatorens kabel fra systemkortet.
- 10 Åbn låsen og frakobl kablet til berøringspladen fra systemkortet.
- 11 Åbn låsen og frakobl kablet, til tastaturets baggrundslys, fra systemkortet.
- 12 Åbn låsen og frakobl tastaturkontrollkortets kabel fra systemkortet.
- 13 Pil tapen af, der fastgør højttalerkablet til systemkortet, frakobl herefter højttalerkablet fra systemkortet.
- 14 Tag knapcellebatteriet ud af bundkortet.

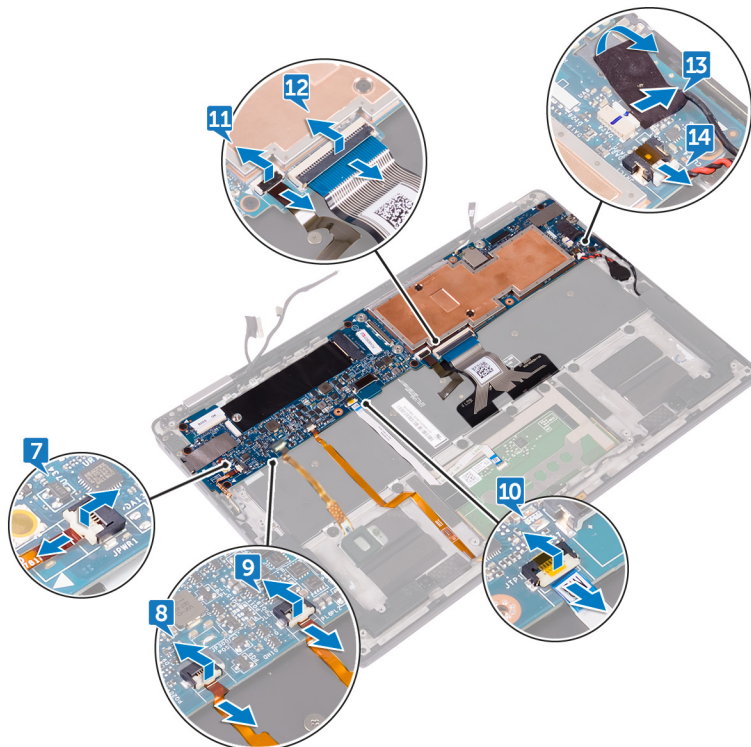

- 15 Fjern skruen (M1,6x3), der fastgør systemkortet til håndfladestøttemodulet.
- 16 Fjern de syv skruer (M1,6x2,5), der fastgør systemkortet til håndfladestøttemodulet.

17 Løft systemkortet i en vinkel, startende fra den yderste kant, og frigør det under tappene på håndfladestøttemodulet.

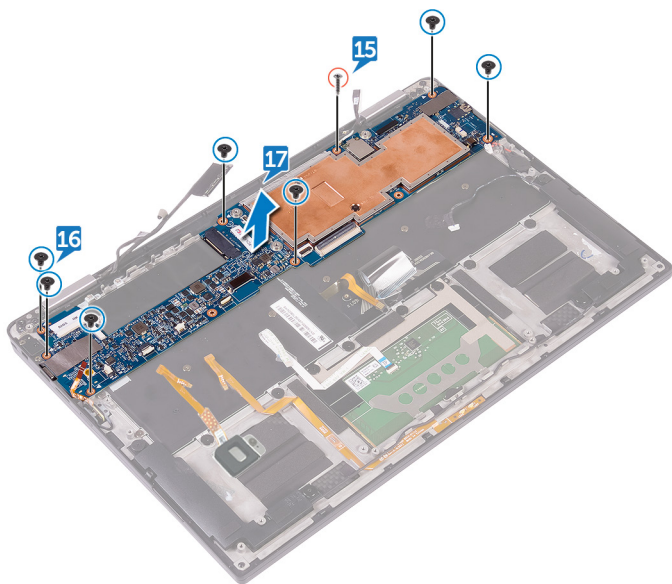

Genmontering af systemkortet

⚠ ADVARSEL: Før du arbejder med computerens indvendige dele, skal du læse de sikkerhedsinstruktioner, der fulgte med computeren, og følge trinene i [Før du arbejder med computerens indvendige dele](#). Efter du har arbejdet på computerens indvendige dele, følg vejledningen i [Efter du har udført arbejde på computerens indvendige dele](#). For flere oplysninger om bedste praksis for sikkerhed, se hjemmesiden Regulatory Compliance på www.dell.com/regulatory_compliance.

📌 BEMÆRK: Computerens servicekode er gemt i bundkortet. Du skal indtaste servicekoden i BIOS-installationsprogrammet, efter at du genmonterer systemkortet.

📌 BEMÆRK: Udskiftes systemkortet fjernes alle ændringer du har lavet i BIOS ved brug af BIOS-installationsprogrammet. Du skal foretage alle de relevante ændringer igen, efter du har udskiftet systemkortet.

Emner:

- [Procedure](#)
- [Efterfølgende forudsætninger](#)
- [Indtastning af servicekoden i BIOS-installationsprogrammet.](#)

Procedure

- 1 Skub systemkortet under tappene på håndfladestøttemodulet og flugt systemkortets skruehuller med håndfladestøttemodulets skruehullerne.
- 2 Genmonter de syv skruer (M1,6x2,5), der fastgør systemkortet til håndfladestøttemodulet.
- 3 Genmonter skruen (M1,6x3), der fastgør systemkortet til håndfladestøttemodulet.
- 4 Skub følgende kabler ind i stikkene på systemkortet, og luk låsene for at fastgøre kablerne: strømknappkablet, fingeraftrykslæserens kabel, batteristatusindikatorens kabel, berøringspladens kabel, tastaturbaggrundslyskablet og tastaturkontrollkortets kabel.
- 5 Tilslut kamerakablet, berøringsskærmens kabel, møntcellebatterikablet, højttalerkablet og skærnkablet til systemkortet.
- 6 Sæt tapen på, der fastgør højttalerkablet til systemkortet.
- 7 Flugt skruehullerne i skærnkabelbeslaget med systemkortets skruehuller.
- 8 Genmonter de to skruer (M1,6x2,5), der fastgør skærnkabelbeslaget til systemkortet.

Efterfølgende forudsætninger

- 1 Gentilslut [trådløs-kortet](#).
- 2 Genmonter [solid-state-drevet](#).
- 3 Genmonter [batteriet](#).
- 4 Genmonter [bunddækslet](#).

Indtastning af servicekoden i BIOS-installationsprogrammet.

- 1 Tænd for, eller genstart computeren.
- 2 Tryk på F2 når DELL-logoet vises, for at åbne BIOS-installationsprogrammet.
- 3 Gå til **hovedfanen**, og indtast servicemærket i feltet **Service Tag Input (Indtast servicemærke)**.

📌 BEMÆRK: Servicekoden er den alfanumeriske identifikator, som du finder på bagsiden af computeren.

Fjernelse af tastaturet

⚠ ADVARSEL: Før du arbejder med computerens indvendige dele, skal du læse de sikkerhedsinstruktioner, der fulgte med computeren, og følge trinene i [Før du arbejder med computerens indvendige dele](#). Efter du har arbejdet på computerens indvendige dele, følg vejledningen i [Efter du har udført arbejde på computerens indvendige dele](#). For flere oplysninger om bedste praksis for sikkerhed, se hjemmesiden Regulatory Compliance på www.dell.com/regulatory_compliance.

Emner:

- [Forudsætninger](#)
- [Procedure](#)

Forudsætninger

- 1 Fjern [bunddækslet](#).
- 2 Fjern [batteriet](#).
- 3 Fjern [solid-state-drevet](#).
- 4 Frakobl [trådløs-kortet](#).
- 5 Fjern [højttalerne](#).
- 6 Fjern [møntcellebatteriet](#).
- 7 Fjern [systemkortet](#).

Procedure

- 1 Fjern de to skruer (M1,6x3), der fastgør SSD-beslaget til håndfladestøttemodulet.
- 2 Løft SSD-beslaget af tastaturet og håndfladestøttemodulet.
- 3 Fjern de 23 skruer (M1,6x1,5) der fastgør tastaturet til håndfladestøttemodulet.
- 4 Fjern de seks skruer (M2x2), der fastgør tastaturet til håndfladestøttemodulet.
- 5 Løft tastaturet af håndfladestøttemodulet.

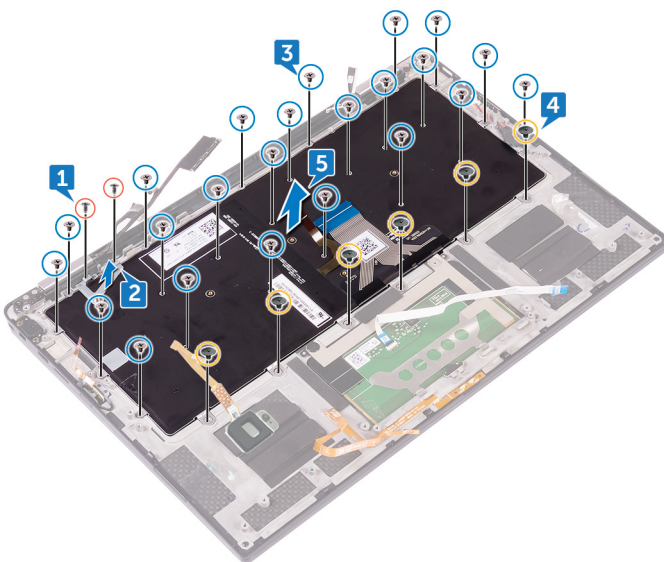

Sådan genmonteres tastaturet

⚠ ADVARSEL: Før du arbejder med computerens indvendige dele, skal du læse de sikkerhedsinstruktioner, der fulgte med computeren, og følge trinene i [Før du arbejder med computerens indvendige dele](#). Efter du har arbejdet på computerens indvendige dele, følg vejledningen i [Efter du har udført arbejde på computerens indvendige dele](#). For flere oplysninger om bedste praksis for sikkerhed, se hjemmesiden Regulatory Compliance på www.dell.com/regulatory_compliance.

Emner:

- [Procedure](#)
- [Efterfølgende forudsætninger](#)

Procedure

- 1 Ret tastaturets skruehuller ind efter håndfladestøttemodulets skruehuller.
- 2 Genmonter de seks skruer (M2x2), der fastgør tastaturet til håndfladestøttemodulet.
- 3 Genmonter de 23 skruer (M1,6x1,5), der fastgør tastaturet til håndfladestøttemodulet.
- 4 Ret skruehullerne i SSD-beslaget ind med skruehullerne i systemkortet og håndfladestøttemodulet.
- 5 Genmonter de to skruer (M1,6x3), der fastgør SSD-beslaget til håndfladestøttemodulet.

Efterfølgende forudsætninger

- 1 Genmonter [systemkortet](#).
- 2 Genmonter [møntcellebatteriet](#).
- 3 Genmonter [højtalerne](#).
- 4 Gentilslut [trådløs-kortet](#).
- 5 Genmonter [solid-state-drevet](#).
- 6 Genmonter [batteriet](#).
- 7 Genmonter [bunddækslet](#).

Fjernelse af håndfladestøttemodulet

⚠ ADVARSEL: Før du arbejder med computerens indvendige dele, skal du læse de sikkerhedsinstruktioner, der fulgte med computeren, og følge trinene i [Før du arbejder med computerens indvendige dele](#). Efter du har arbejdet på computerens indvendige dele, følg vejledningen i [Efter du har udført arbejde på computerens indvendige dele](#). For flere oplysninger om bedste praksis for sikkerhed, se hjemmesiden Regulatory Compliance på www.dell.com/regulatory_compliance.

Emner:

- [Forudsætninger](#)
- [Procedure](#)

Forudsætninger

- 1 Fjern [bunddækslet](#).
- 2 Fjern [batteriet](#).
- 3 Fjern [solid-state-drevet](#).
- 4 Frakobl [trådløs-kortet](#).
- 5 Fjern [højtalerne](#).
- 6 Fjern [møntcellebatteriet](#).
- 7 Fjern [berøringspladen](#).
- 8 Fjern [skærmmodulet](#).
- 9 Fjern [systemkortet](#).
- 10 Fjern [tastaturet](#).

Procedure

Efter at have gennemført alt det forudsatte, står vi tilbage med håndfladestøttemodulet.



Sådan genmonteres håndfladestøttemodulet

⚠ ADVARSEL: Før du arbejder med computerens indvendige dele, skal du læse de sikkerhedsinstruktioner, der fulgte med computeren, og følge trinene i [Før du arbejder med computerens indvendige dele](#). Efter du har arbejdet på computerens indvendige dele, følg vejledningen i [Efter du har udført arbejde på computerens indvendige dele](#). For flere oplysninger om bedste praksis for sikkerhed, se hjemmesiden Regulatory Compliance på www.dell.com/regulatory_compliance.

Emner:

- [Procedure](#)
- [Efterfølgende forudsætninger](#)

Procedure

Placer håndfladestøttemodulet på en plan overflade.

Efterfølgende forudsætninger

- 1 Genmonter [tastaturet](#).
- 2 Genmonter [systemkortet](#).
- 3 Genmonter [skærmmodulet](#).
- 4 Genmonter [berøringspladen](#).
- 5 Genmonter [møntcellebatteriet](#).
- 6 Genmonter [højtalerne](#).
- 7 Gentilslut [trådløs-kortet](#).
- 8 Genmonter [solid-state-drevet](#).
- 9 Genmonter [batteriet](#).
- 10 Genmonter [bunddækslet](#).

Sådan opdateres BIOS'en

Du skal muligvis opdatere BIOS, når der er en opdatering tilgængelig, eller når du genmonterer systemkortet.

Følg disse trin for at opdatere BIOS:

- 1 Tænd computeren.
- 2 Gå til www.dell.com/support.
- 3 Klik på **Product Support (Produktsupport)**, indtast din computers servicemærke og klik på **Submit (Send)**.

 **BEMÆRK:** Hvis du ikke har servicemærket, brug autodetekteringsfunktionen eller gennemse din computermodel manuelt.

- 4 Klik på **Drivers & downloads > Find it myself (Finder det selv)**.
- 5 Vælg det operativsystem, der er installeret på din computer.
- 6 Rul ned gennem siden og udvid **BIOS**.
- 7 Klik på **Download (Hent)** for at hente den seneste BIOS-version til computeren.
- 8 Efter hentning er afsluttet, naviger til mappen hvor du gemte BIOS-opdateringsfilen.
- 9 Dobbeltklik på BIOS-opdateringsfilens ikon og følg vejledningen på skærmen.

Systemdiagnosticeringsindikatorer

Indikator for batteristatus

Viser status for strøm og -batterioplading.

Konstant hvid — Strømadapteren er tilsluttet, og batteriet er mere end 5 procent opladet.

Ravgul — Computeren kører på batteri, og batteriet er mindre end 5 procent opladet.

Off (Fra)

- Strømadapteren er tilsluttet og batteriet er helt opladet.
- Computeren kører på batteri, og batteriet er mere end 5 procent opladet.
- Computeren er i slumre- eller dvaletilstand eller slukket.

Strøm- og batteristatusindikatorerne blinker ravgult samtidig med bipkoder der indikerer fejl.

F.eks. strøm- og batteristatusindikatoren blinker ravgult to gange efterfulgt af en pause, herefter blinker den hvidt tre gange efterfulgt af en pause. Dette 2,3 mønster fortsætter indtil der slukkes for computeren, mønstret indikerer, at ingen hukommelse eller RAM er registreret.

Følgende skema viser de forskellige lysmønstre for strøm- og batteristatusindikatoren, og de tilhørende problemer.

Tablet 3. LED-koder

Lyskoder for diagnosticering	Problembeskrivelse
2,1	Processorfejl
2,2	Systemkort: Fejl i BIOS eller ROM (Read-Only Memory)
2,3	Ingen hukommelse eller RAM (Random Access Memory) fundet
2,4	Fejl i hukommelse eller RAM (Random-Access Memory)
2,5	Ugyldig hukommelse installeret
2,6	Fejl på systemkort eller chipsæt
2,7	Skærmfejl
3,1	Møntcellebatteri-fejl
3,2	Fejl på PCI-videokort/chip
3,3	Gendannelsesafbildning ikke fundet
3,4	Gendannelsesafbildning fundet men ugyldig
3,5	Fejl i strømskinne
3,6	System BIOS Flash ikke komplet
3,7	Fejl i Management Engine (ME)

Kamerastatusindikator: Viser om kameraet er i brug.

- Konstant hvid — Kameraet er i brug.
- Slukket — Kameraet er ikke i brug.

Caps Lock-statusindikator: Viser om Caps Lock er aktiveret eller deaktiveret.

- Konstant hvid — Caps Lock er aktiveret.
- Slukket — Caps Lock er deaktiveret.

Rekvirere hjælp og kontakte Dell

Selv-hjælpsressourcer

Du kan få oplysninger og hjælp til Dell-produkter og services ved at bruge disse selv-hjælpsressourcer:

Tabel 4. Selv-hjælpsressourcer

Information om Dells produkter og services

www.dell.com

Dell Help & Support app



For at få adgang til hjælp

I Windows-søgning, skriv `Help and Support` (Hjælp og Support) og tryk på Enter.

Online-hjælp til operativsystem

www.dell.com/support/windows

Fejlfindingsinformation, brugermanualer, installationsvejledning, produktspecifikationer, teknisk hjælpe-blogs, drivere, software-opdateringer, osv.

www.dell.com/support

Dell Knowledge Base-artikler indeholder oplysninger om mange computerproblemer.

- 1 Gå til www.dell.com/support.
- 2 Indtast emnet eller et nøgleord i feltet **Search (Søg)**.
- 3 Klik på **Search (Søg)** for at hente de relaterede artikler.

Få følgende oplysninger om dit produkt:

- Produktspecifikationer
- Operativsystem
- Installation og brug af produktet
- Sikkerhedskopiering af data
- Fejlfinding og diagnosticering
- Systemgendannelse
- BIOS-oplysninger

Se *Me and My Dell (Mig og mit Dell)* på www.dell.com/support/manuals.

Find dit produkt ved at bruge en af følgende muligheder på *Me and My Dell (Mig og mit Dell)*:

- Vælg **Detect Product (Registrer produkt)**.
- Find dit produkt i rullemenuen under **View Products (Se produkter)**.
- Indtast **Service Tag number (Servicenummer)** eller **Product ID (Produkt-ID)** i søgefeltet.

Kontakt Dell

For at kontakte Dells salg, Dells tekniske support, eller Dells kundeservice se www.dell.com/contactdell.

BEMÆRK: Tilgængeligheden varierer for de enkelte lande og produkter, og nogle services findes muligvis ikke i dit land.

BEMÆRK: Hvis ikke du har en aktiv internetforbindelse, kan du finde kontaktinformation på din faktura, pakkens mærkat eller Dells produktkatalog.