

Dell Wyse 5070 Extended Thin Client

Brukerhåndbok



| | |
|-------------|---|
| Identifiser | GUID-5B8DE7B7-879F-45A4-88E0-732155904029 |
| Status | Translated |

Merknader, forholdsregler og advarsler

 **MERK:** En merknad inneholder viktig informasjon som hjelper deg med å bruke ditt produkt mer effektivt.

 **FORSIKTIG:** En FORHOLDSREGEL angir enten potensiell fare for maskinvaren eller for tap av data og forteller hvordan du kan unngå problemet.

 **ADVARSEL:** En ADVARSEL angir potensiell fare for skade på eiendom, personskade eller død.

| | |
|-------------|---|
| Identifiser | GUID-089FFA4B-3A62-4B51-BDE1-309C58A451D9 |
| Status | Translated |

© 2018 Dell Inc. eller dets datterselskaper. Med enerett. Dell og EMC og andre varemerker er varemerker for Dell Inc. eller dets datterselskaper. Andre varemerker kan være varemerker for deres respektive eiere.

Innholdsfortegnelse

| | |
|---|-----------|
| 1 Velkommen til Dell Wyse 5070 utvidet tynn klient..... | 6 |
| 2 Kabinettoversikt..... | 7 |
| 3 Støttet eksternt systemutstyr for Wyse 5070 tynn klient..... | 9 |
| Støttede skjermer..... | 9 |
| Støttede veggmonteringer..... | 10 |
| Støttede eksterne systemenheter..... | 10 |
| 4 Oppsett av tynn klient..... | 11 |
| 5 Før du arbeider på den tynne klienten..... | 15 |
| 6 Etter at du har arbeidet på den tynne klienten..... | 16 |
| 7 Ta ut og installer komponenter..... | 17 |
| Kabinettdekselet..... | 17 |
| Ta av kabinettdekselet..... | 17 |
| Installer kabinettdekselet..... | 20 |
| PCIe-modul..... | 23 |
| Ta ut PCIe-modulen..... | 24 |
| Installer PCIe-modulen..... | 26 |
| CAC-leser..... | 28 |
| Ta ut CAC-leseren..... | 29 |
| Installer CAC-leseren..... | 32 |
| Minne..... | 34 |
| Ta ut minnemodulen..... | 35 |
| Installer minnemodulen..... | 37 |
| 8 Tekniske spesifikasjoner..... | 39 |
| Systemspesifikasjoner..... | 39 |
| Prosesor..... | 39 |
| Operativsystem..... | 40 |
| Minnespesifikasjoner..... | 40 |
| Oppbevaring..... | 41 |
| Lydspesifikasjoner..... | 42 |
| Kommunikasjonsspesifikasjoner..... | 42 |
| Port- og kontaktspesifikasjoner..... | 43 |
| Security (Sikkerhet)..... | 43 |
| Batterispesifikasjoner..... | 43 |
| Spesifikasjoner for vekselstrømadapter..... | 44 |
| Fysiske egenskaper..... | 44 |
| Miljø..... | 45 |

| | |
|--|-----------|
| 9 Konfigurasjon av Wyse 5070 tynn klient på ThinOS..... | 46 |
| Innledning..... | 46 |
| Konfigurere ThinOS ved hjelp av Første oppstart-veiviseren..... | 46 |
| Logge på Wyse 5070 med Wyse ThinOS..... | 49 |
| Lokale innstillinger-meny..... | 49 |
| Konfigurere tastaturinnstillinger..... | 49 |
| Konfigurere museinnstillingene..... | 50 |
| Konfigurere skjermoppsett..... | 50 |
| Konfigurere LPD-innstillinger..... | 51 |
| Konfigurering av skriverinnstillinger..... | 52 |
| Konfigurere portinnstillinger..... | 52 |
| Konfigurere LPD-innstillinger..... | 53 |
| Konfigurere innstillinger for SMBs (Små og mellomstore bedrifter)..... | 54 |
| Bruke skriverens oppsettsalternativer..... | 54 |
| 10 Wyse 5070 tynn klient på ThinLinux..... | 55 |
| Innledning..... | 55 |
| Logge på Wyse 5070 tynn klient når du kjører ThinLinux..... | 55 |
| Konfigurere innstillinger for eksterne enheter på Wyse ThinLinux..... | 56 |
| Konfigurere skjerm på Dell Wyse ThinLinux..... | 56 |
| Konfigurering av tastaturinnstillinger..... | 57 |
| Tilpasse skjermen..... | 58 |
| Konfigurering av museinnstillinger..... | 59 |
| Konfigurering av skriverinnstillinger..... | 60 |
| 11 Wyse 5070 tynn klient for Windows 10 IoT Enterprise..... | 62 |
| Innledning..... | 62 |
| Før du konfigurerer tynn klient..... | 62 |
| Automatisk og manuell pålogging..... | 63 |
| Aktivere automatisk pålogging..... | 63 |
| Tastatur- og regioninnstillinger..... | 64 |
| Enheter og skrivere..... | 64 |
| Legge til skrivere..... | 65 |
| Konfigurere toskjermvisning..... | 65 |
| 12 Oversikt over BIOS..... | 66 |
| Tilgang til BIOS-innstillinger for tynn klient..... | 66 |
| Oversikt over Systemoppsett..... | 66 |
| Boot Sequence..... | 67 |
| Navigeringstaster..... | 67 |
| Generelt (skjermalternativer)..... | 68 |
| Systemkonfigurasjon (skjermalternativer)..... | 69 |
| Video-skjermalternativer..... | 71 |
| Sikkerhetskjermalternativer..... | 71 |
| Sikker oppstart (skjermalternativer)..... | 73 |
| Ytelse (skjermalternativer)..... | 74 |

| | |
|---|-----------|
| Strømstyring (skjermalternativer)..... | 75 |
| POST-atferd (skjermalternativer)..... | 76 |
| Trådløst skjermalternativ..... | 77 |
| Støtte for virtualisering (skjermalternativer)..... | 77 |
| Vedlikehold (skjermalternativer)..... | 78 |
| Systemlogger (skjermalternativer)..... | 79 |
| 13 Feilsøke systemet ditt..... | 80 |
| Strøm- og LED-status..... | 80 |
| Virkemåte for strøm..... | 81 |
| Aktivert LED – feilkodeoppførsel..... | 81 |

| | |
|-------------|------------------------------|
| Identifiser | GUID-2CE4E19C-D7EE-4539-BF83 |
| Status | Translated |

Velkommen til Dell Wyse 5070 utvidet tynn klient

Wyse 5070 utvidet tynn klient er en høytytelses tynn klient med firekjerners prosessorer som er utformet for sikker og brukervennlig administrasjon av virtuelle skrivebordsmiljøer. Tynn klient støtter ThinOS,- ThinLinux,- og Windows 10 IoT Enterprise-operativsystemer.

Dell Wyse 5070 er en tynn klient i 5000-serien som gir deg følgende:

- Intel Gemini Lake Pentium firekjerners prosessor.
- Realtek ALC3253- og Intel-lydkontroller.
- Intel UHD Graphics 605 og et valgfri eksternt grafikkort (AMD E9173) med 4 GB GDDR5-minne.
- Common access card-leser – valgfritt.

Identifiser

GUID-05CB3BB6-B6E8-4DCA-96FF

Status

In Translation

Kabinettoversikt

Denne delen forklarer bakre og fremre visning av Dell Wyse 5070 utvidet tynn klient.

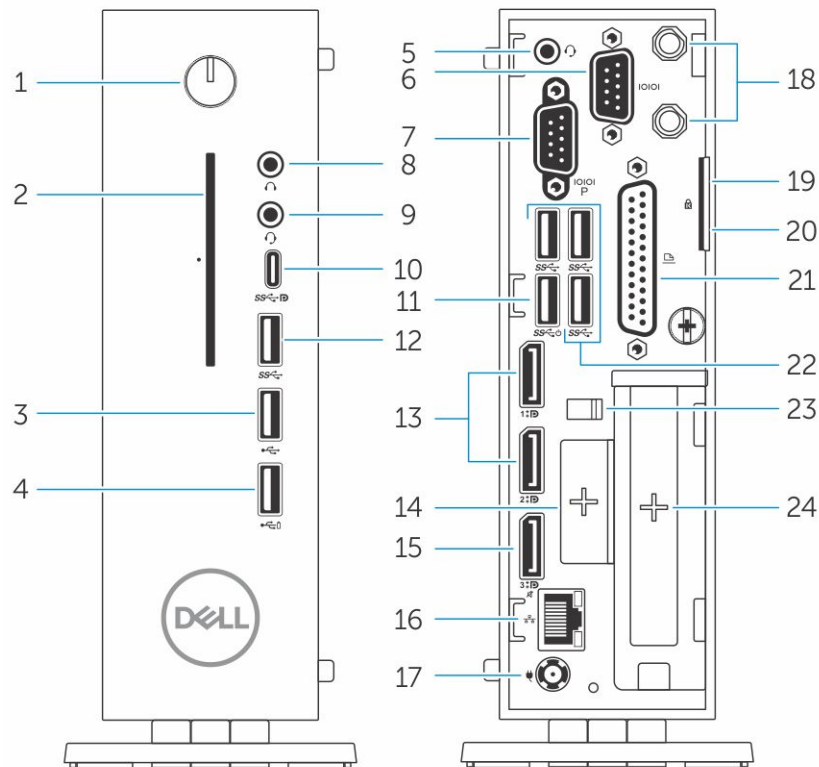

Figur 1. Kabinettoversikt

1 Strømknapp/Strømlampe

Trykk for å slå på tynn klient hvis den er slått av eller i hvilemodus.

2 Common Access Card-leser

Leser CAC eller smartkort for flerfaktors godkjenning.

3 USB 2.0-port

Koble til eksterne enheter som f.eks. lagringsenheter og skrivere. Gir en overføringshastighet på opp til 480 Mbps.

4 USB 2.0-kontakt med PowerShare

Koble til eksterne enheter, slik som eksterne lagringsenheter og skrivere, og lader USB-enheter når tynn klient er i hvilemodus. Gir en overføringshastighet på opp til 480 Mbps.

5 Hodetelefonport

Koble til hodetelefoner eller høyttalere. Dette er gyldig for pentiumprocessor-basert modell.

6 Seriell port

Koble til seriell enhet. Interne adresser for å aktivere tilførsel av 5V/1A til valgte pins.

7 **Seriell port med strøm**

Koble til de serielle enhetene for å overføre data og strøm.

8 **Linje ut-port**

Angir utsignal for lyd til den aktive høyttaleren. Koble til eksterne enheter som f.eks. eksterne lagringsenheter, skjermer og skrivere. Gir dataoverføringshastigheter på opptil 10 Gbps.

9 **Hodetelefonport**

Utgang for tilkobling av hodetelefoner, et headsett (kombinert mikrofon og hodetelefoner), eller høyttalere.

10 **USB type-C port**

Lar deg koble til eksterne enheter, slik som eksterne lagringsenheter, skjerm og skrivere. Gir dataoverføringshastigheter på opptil 5 Gbps. Gir opptil 5 V/3 A utgangseffekt som muliggjør raskere lading.

11 **USB 3.0 med Smart Power On**

Koble til tastaturet eller skjerm for å vekke opp tynn klient fra av-tilstand.

12 **USB 3.0-port**

Koble til eksterne enheter som f.eks. lagringsenheter og skrivere. Gir dataoverføringshastigheter på opptil 5 Gbps.

13 **Skjermport**

Koble til en ekstern skjerm eller en fremviser.

14 **Utvidelsesspor – (RJ45/SFP/VGA)**

Koble til RJ45/SFP/VGA til tynn klient.

15 **Skjermport uten lyd**

Koble til en ekstern skjerm eller en fremviser. Kun videoutgang. Ingen lyd fra denne porten.

16 **Nettverksport**

Koble til en Ethernet-kabel (RJ45) fra en ruter eller et bredbåndsmodem for tilkobling til nettverk eller Internett. De to lampene ved siden av kontakten viser status og aktivitet for en kablet nettverksforbindelse.

17 **Strømkontaktport**

Koble til et strømstøpsel for å gi tynn klient strøm.

MERK:

DP1 er naturlig utdata fra SOC direkte, mens ytterligere kretskoblinger er påkrevd i banen til DP2/DP3 for å kunne støtte DP2/Type C mux og DP3/VGA mux. De ekstra kretskoblingene bruker mer strøm når DP2 eller DP3 blir brukt. Hvis du vil opprettholde ENERGY STAR-betegnelsen, bør du bruke DP1.

18 **Trådløs antenne**

Koble trådløskort-ledning for å utvide den trådløse tilkoblingen som følger med tynn klient.

19 **Hengelås**

Bruk hengelås for å forhindre uautorisert tilgang til maskinvarekomponentene i tynn klient.

20 **Kensington-lås**

Koble til en sikkerhetskabel for å hindre uautorisert flytting av tynn klient.

21 **Parallellport**

Kobling som sender eller mottar data ved hjelp av mer enn én ledning.

22 **USB 3.0** Koble til eksterne enheter som f.eks. lagringsenheter og skrivere. Gir dataoverføringshastigheter på opptil 5 Gbps.

23 **Feste til strømkontakt**

Sikrer strømadapterkabelen til tynn klient.

24 **PCIe-spor**

Koble til interne Wi-Fi-kort.

| | |
|-------------|------------------------------|
| Identifiser | GUID-B9E9BB3D-06AB-4A6F-B068 |
| Status | In Translation |

Støttet eksternt systemutstyr for Wyse 5070 tynn klient

Denne delen inneholder detaljer om det støttede eksterne systemutstyret som sendes som en del av Wyse 5070 tynn klient.

| | |
|-------------|---|
| Identifiser | GUID-84DAA508-475D-422F-BB91-5DFC8110189B |
| Status | In Translation |

Støttede skjermer

Følgende Dell-skjermer støttes av Dell Wyse 5070 tynn klient:

- MR2416
- U2518D
- U2718Q
- U2419H/HC
- U2415
- U2719D/DC
- P2415Q
- P2417H
- P2317H
- P2217H
- P2016
- P2419H/HC
- P2719H/HC
- P4317Q
- E2417H
- E2318H
- E2218HN
- E2016H
- E1916H
- P3418HW
- P2219HC/P2219H
- P2319H

For mer informasjon om disse skjermene kan du se [Dells kundestøtte](#).

| | |
|-------------|---|
| Identifiser | GUID-83F89EAF-C711-4656-B9DF-6125E837CF52 |
|-------------|---|

| | |
|--------|----------------|
| Status | In Translation |
|--------|----------------|

Støttede veggmonteringer

Denne delen inneholder informasjon om de støttede veggmonteringene for Wyse 5070 tynn klient.

- P-veggmontering
- E-veggmontering
- U-veggmontering
- Dobbelt VESA-veggmontering
- VESA-veggmontering

ⓘ | MERK: Vertikalt stativ vil bli sendt som en del av Wyse 5070 tynn klient.

For mer informasjon om veggmontering, se [Dell støtte](#).

| | |
|-------------|---|
| Identifiser | GUID-FE176D03-6425-439F-A474-757E4FD9CFAE |
|-------------|---|

| | |
|--------|----------------|
| Status | In Translation |
|--------|----------------|

Støttede eksterne systemenheter

Denne delen inneholder detaljer om de støttede eksterne systemenhetene for Wyse 5070 tynn klient.

- Dell Pro stereo hodetelefoner
- Jabra Pro 935 trådløse hodetelefoner (mono)
- Microsoft LX-6000 hodetelefoner
- Kabelbasert Dell USB-tastatur med optisk mus
- Kabelbasert Dell USB-tastatur med smartkortleser
- Kirsebærrødt smartkorttastatur
- Dell trådløst tastatur og mus

Hvis du vil ha mer informasjon om tilbehør, kan du se [Dell støtte](#).

| | |
|-------------|------------------------------|
| Identifiser | GUID-2E2DFAF3-B7F9-4DB7-AFBF |
| Status | In Translation |

Oppsett av tynn klient

Denne delen forklarer hvordan du konfigurerer Wyse 5070 extended thin client på stedet.

Wyse 5070 extended thin client kan konfigureres sammen med et hvilket som helst av operativsystemene på arbeidsplassen din:

- ThinOS
- Windows 10 IoT Enterprise
- ThinLinux

Hvis du vil montere Wyse 5070 extended thin client, må du gjøre følgende:

- 1 Monter stativet.

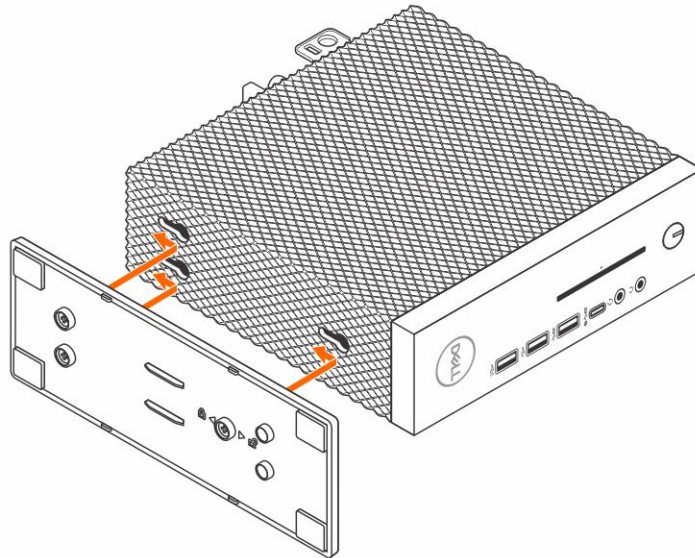

Figur 2. Montere stativet

- 2 Koble til tastaturet og musen.

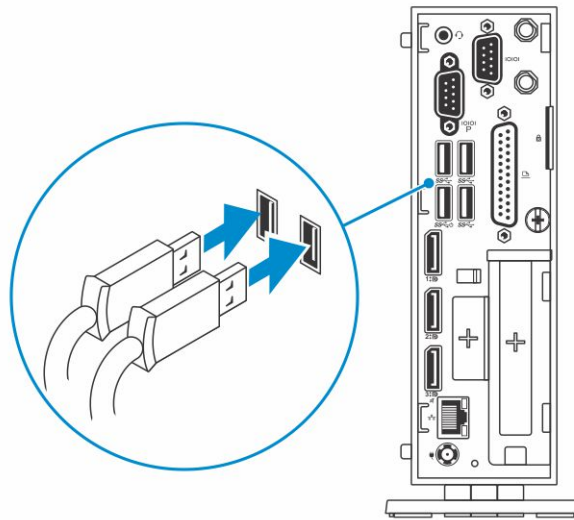

Figur 3. Montere tastaturet og musen

- 3 Koble til nettverkskabelen.

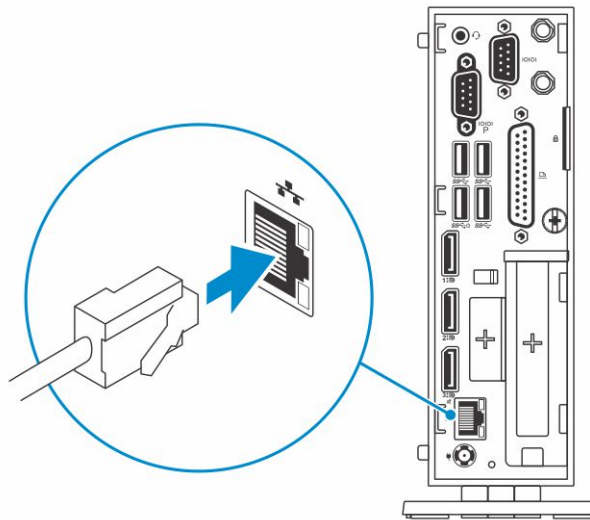

Figur 4. Koble til nettverkskabelen

- 4 Koble til skjermen, og trykk på av/på-knappen.

ⓘ **MERK:** Wyse 5070 tynn klient kan bare installeres vertikalt.

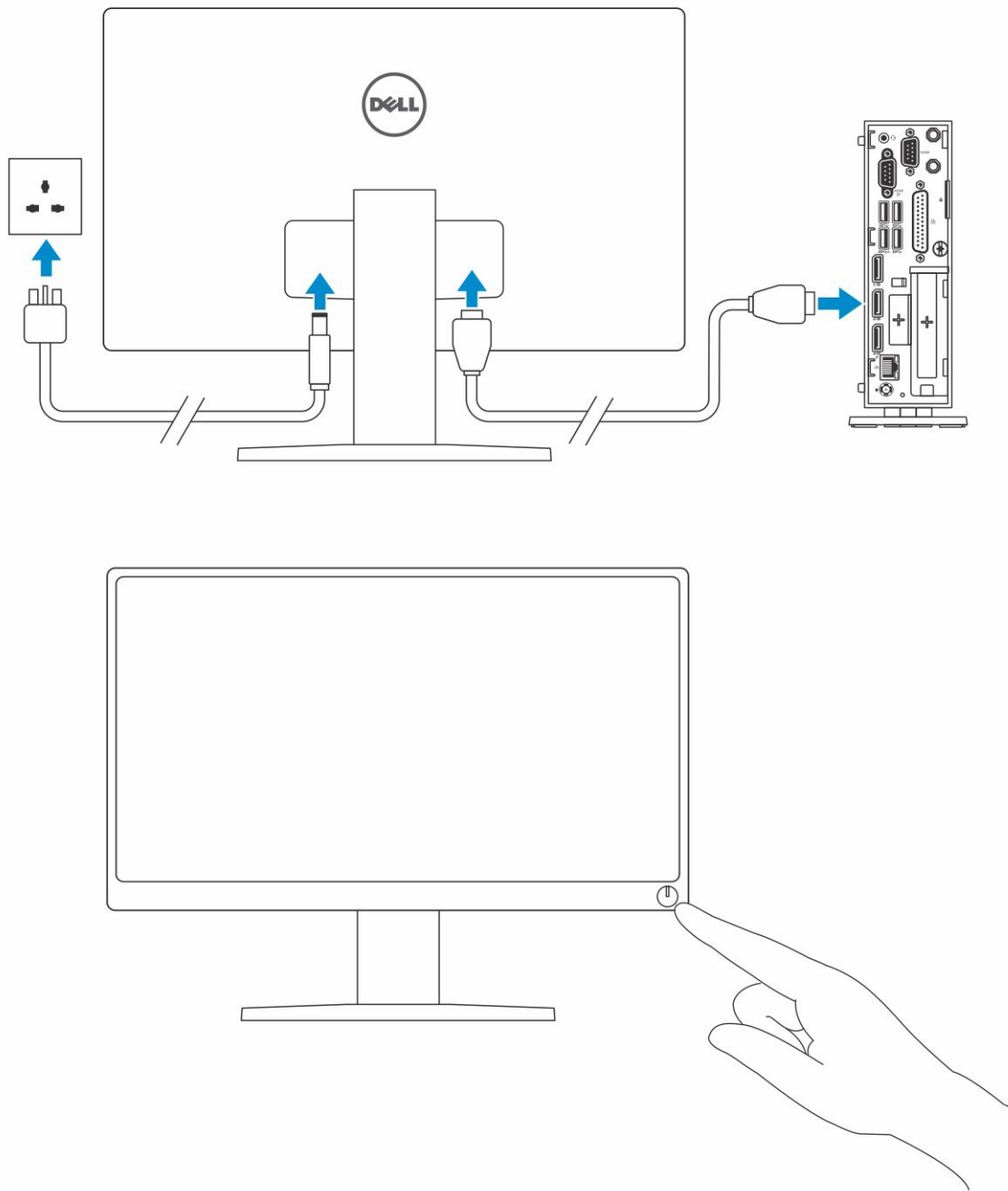

Figur 5. Slik kobler du til skjermen

- 5 Koble til strømkabelen og før strømkabelen gjennom kabelklipsen, og trykk på strømknappen.

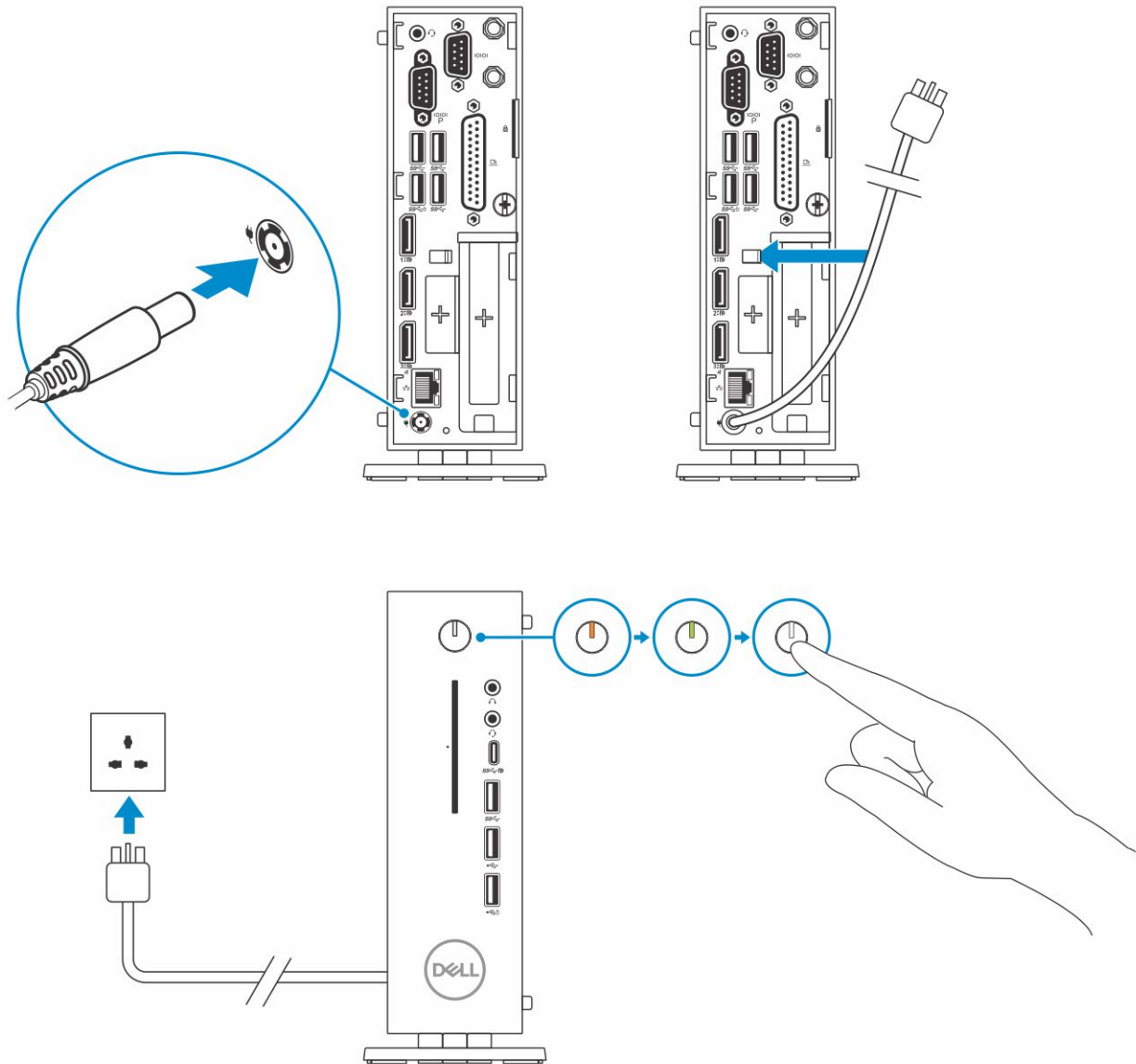

Figur 6. Koble til strømkabelen

| | |
|-------------|--------------------------------|
| Identifiser | GUID-1768C462-813C-4F91-92AF-8 |
| Status | In Translation |

Før du arbeider på den tynne klienten

Du må utføre trinnene nedenfor før du arbeider på den tynne klienten.

ⓘ **MERK:** Hvis du vil ha mer informasjon om beste praksis, går du til hjemmesiden for overholdelse av forskrifter på hjemmesiden til www.dell.com/regulatory-compliance.

- 1 Lagre og lukk eventuelle åpne filer, og avslutt alle åpne apper.
- 2 Klikk på **Start** > **Strøm** > **Slå av** for å slå av den tynne klienten.

ⓘ **MERK:** Du kan se instruksjoner for å slå av i dokumentasjonen til det respektive operativsystemet.

- 3 Koble den tynne klienten og alt tilkoblet utstyr fra strømuttakene.
- 4 Koble alle nettverkskabler fra den tynne klienten.
- 5 Koble alle tilkoblede enheter og alt tilleggsutstyr, som tastatur, mus og skjerm, fra den tynne klienten.

| | |
|-------------|------------------------------|
| Identifiser | GUID-D6246BA6-BC6A-43B7-8E2D |
| Status | In Translation |

Etter at du har arbeidet på den tynne klienten

ⓘ | MERK: Du må ikke la løse skruer bli igjen i den tynne klienten. Dette kan skade den tynne klienten.

- 1 Sett tilbake alle skruene, og kontroller at det ikke er noen løse skruer inne i den tynne klienten.
- 2 Koble til alle eksterne enheter og kabler og alt tilleggsutstyr som du fjernet da du arbeidet med den tynne klienten.
- 3 Koble den tynne klienten og alle tilkoblede enheter til strømuttakene.
- 4 Slå på den tynne klienten

| | |
|-------------|------------------------------|
| Identifiser | GUID-FBB91C8B-38B7-4CEF-B947 |
| Status | In Translation |

Ta ut og installere komponenter

Dette avsnittet gir detaljert informasjon om hvordan du fjerner eller installerer kabinettet og minnemodulen i den tynne klienten.

Emner:

- [Kabinettdekslet](#)
- [PCIe-modul](#)
- [CAC-leser](#)
- [Minne](#)

| | |
|-------------|---|
| Identifiser | GUID-FE37A2EC-04D8-4DBD-AC88-EF9B59181A35 |
| Status | In Translation |

Kabinettdekslet

Kabinettdekslet beskytter hele den tynne klienten og hjelper også til med å opprettholde tilstrekkelig luftstrøm inne i den tynne klienten.

| | |
|-------------|---|
| Identifiser | GUID-03493857-0E66-4511-A564-A14925AF6B2A |
| Status | In Translation |

Ta av kabinettdekslet

| | |
|-------------|---|
| Identifiser | GUID-EA26EF80-6207-4647-8B56-239147AB7712 |
| Status | In Translation |

Fremgangsmåte

- 1 Følg fremgangsmåten i [Før du arbeider inne i den tynne klienten](#).
- 2 Løsne tommelskruen som fester kabinettdekslet til den tynne klienten.

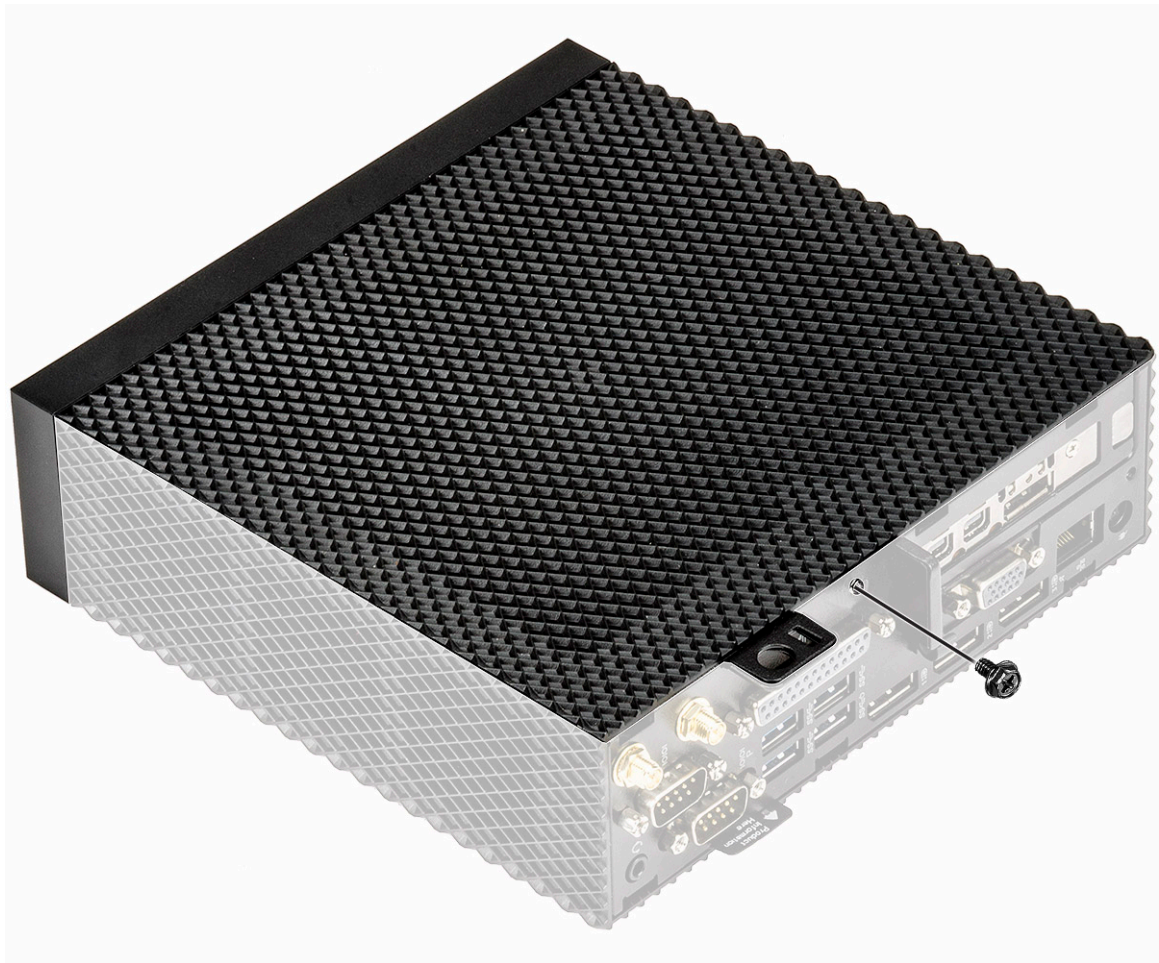

Figur 7. Løsne tommelskruen

- 3 Skyv dekselet mot fronten av systemet for å løsne tappene fra sporene på den tynne klienten.

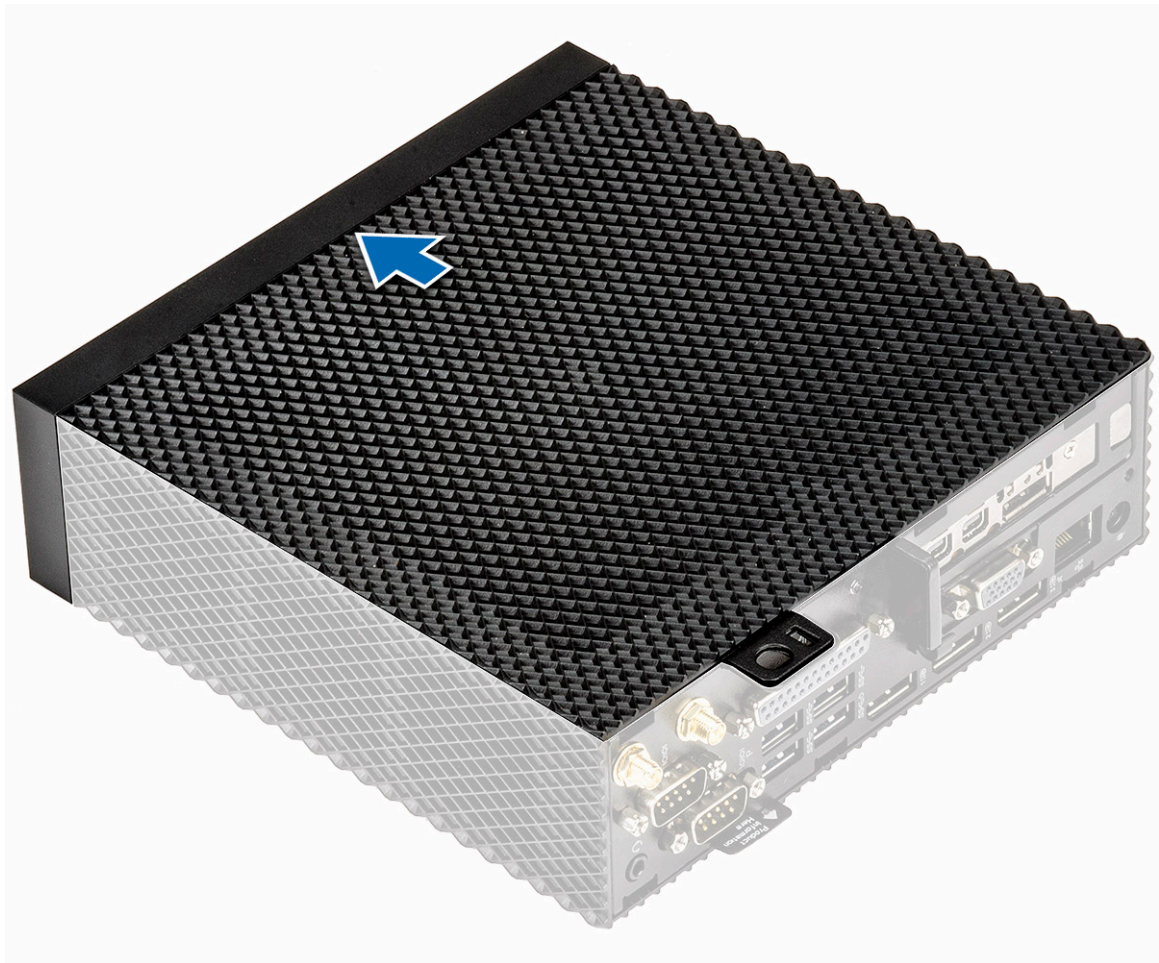

Figur 8. Skyv dekkelet

- 4 Løft dekkelet bort fra den tynde klienten.

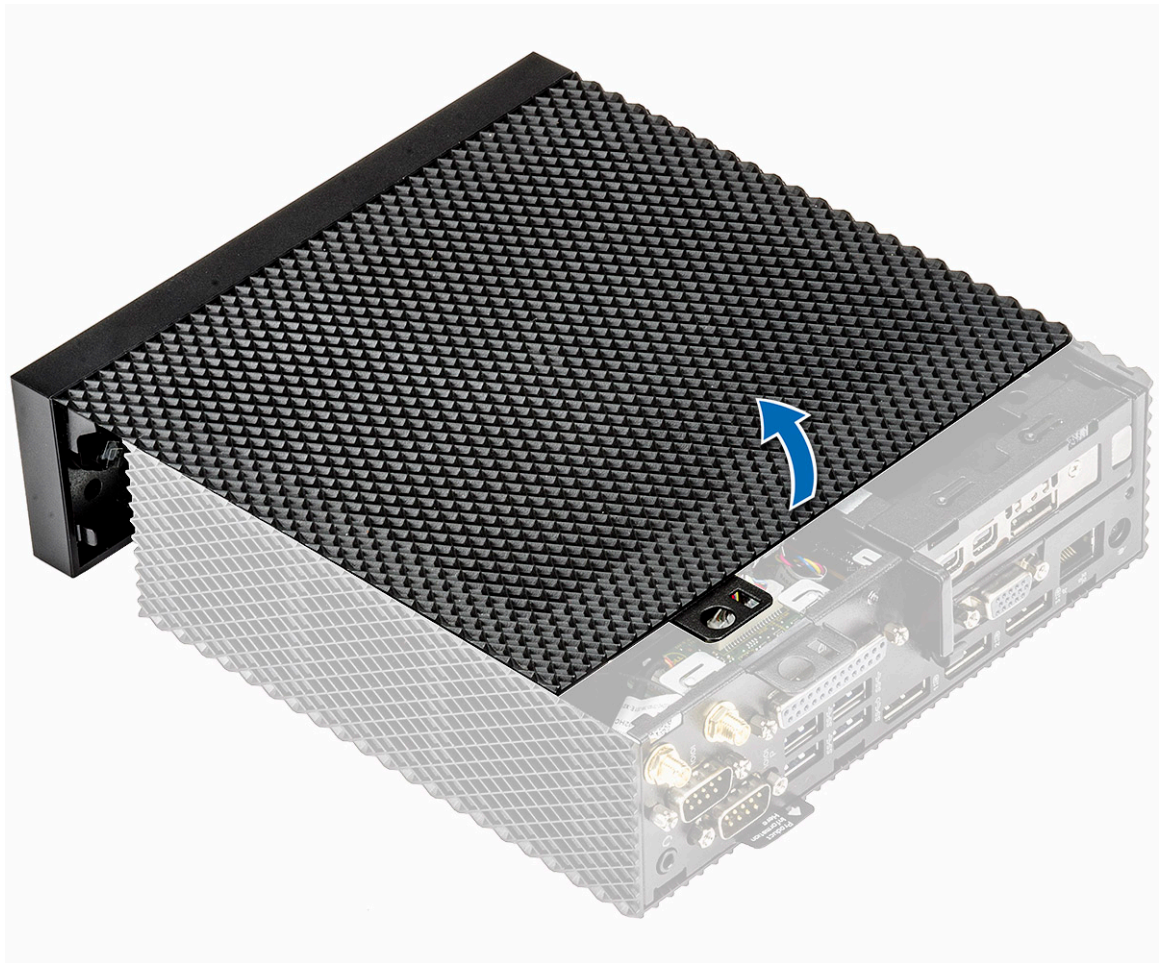

Figur 9. Løft dekkelet

| | |
|-------------|---|
| Identifiser | GUID-86E7ECE3-DA5E-4657-8B35-D849BE66584C |
| Status | In Translation |

Installer kabinettdেকেlet

| | |
|-------------|---|
| Identifiser | GUID-862F3CB7-3F0D-49C8-93F1-F5B3B5948A0B |
| Status | In Translation |

Fremgangsmåte

- 1 Juster tappene på kabinettdেকেlet etter sporene på den tynne klienten.

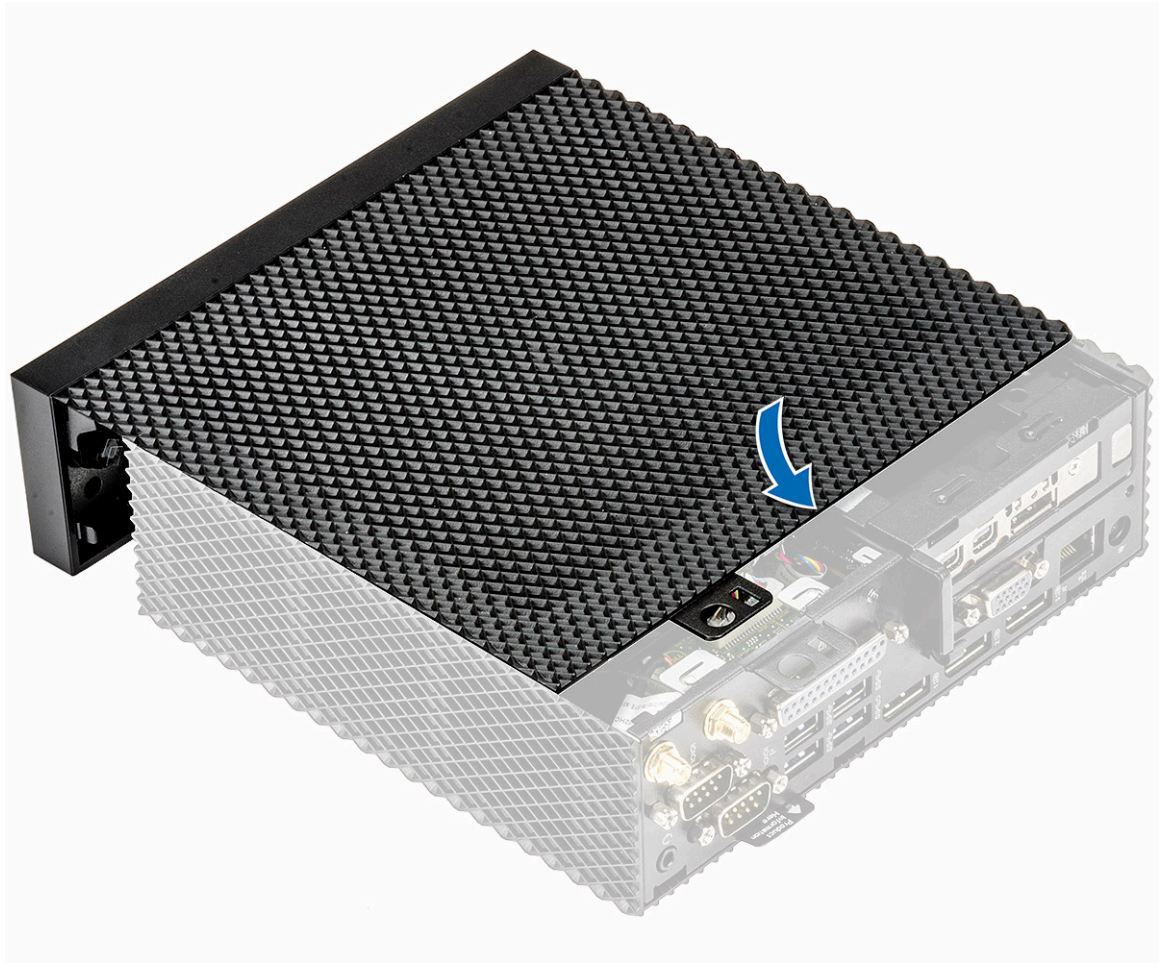

Figur 10. Juster tappene

- 2 Skyv dekselet til tappene klikker på plass.

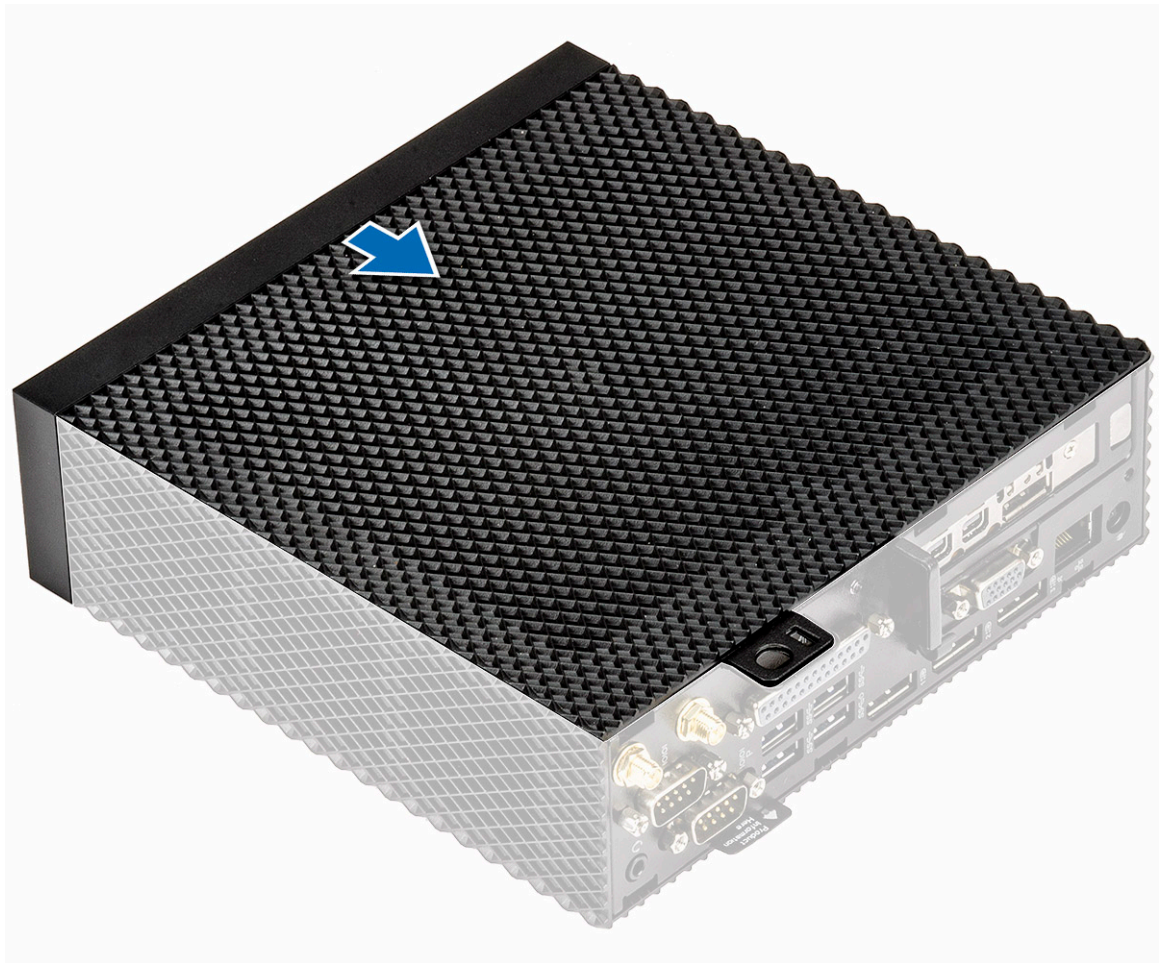

Figur 11. Skyv dekselet

- 3 Trekk til skruene for å feste kabinettdekselet til den tynne klienten.

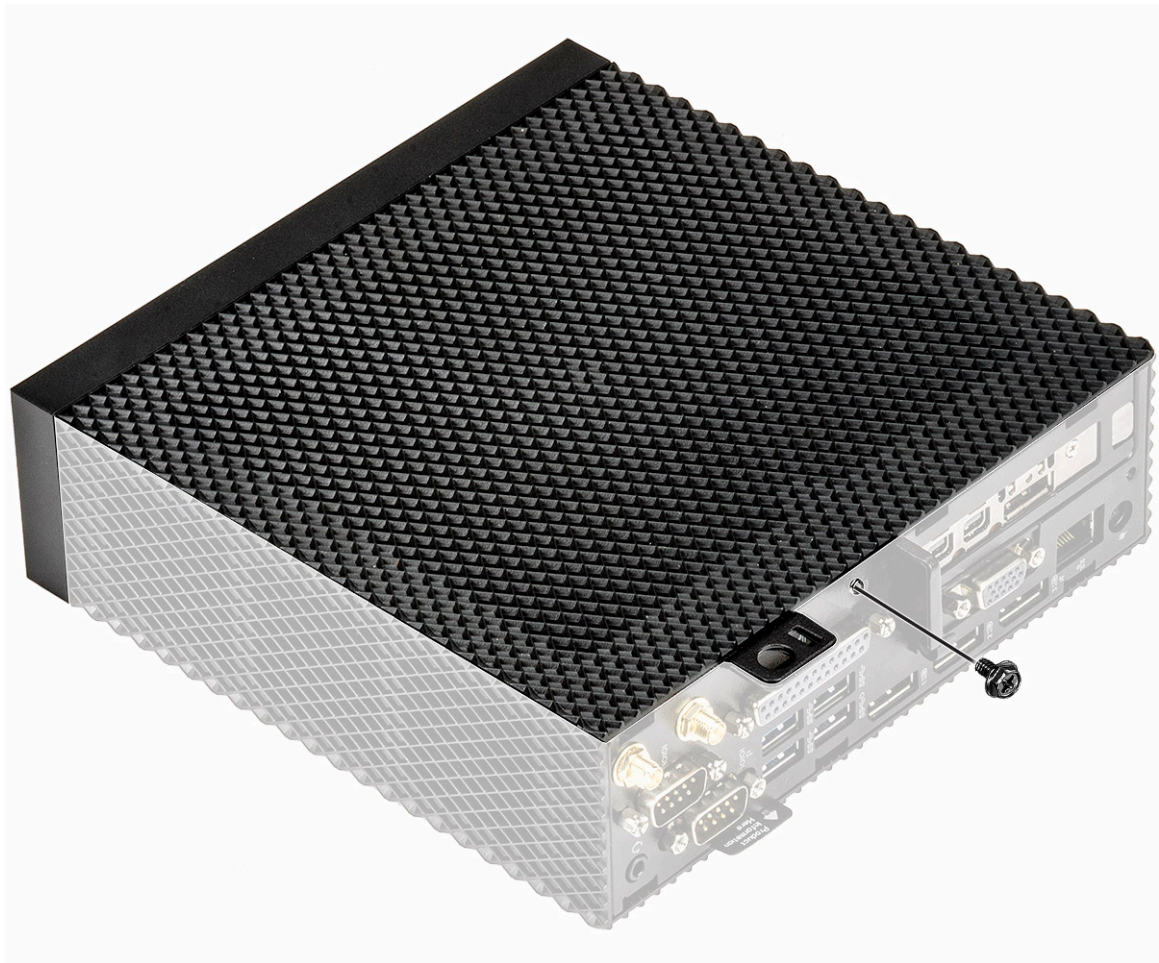

Figur 12. Trekk til tommelskruen

- 4 Følg fremgangsmåten i [Etter at du har arbeidet inne i den tynne klienten.](#)

| | |
|--------------------|--|
| Identifiser | GUID-77930715-A130-49B8-8839-282B459EA966 |
| Status | In Translation |

PCIe-modul

PCIe-modulen er en høyhastighets seriell erstatning for den eldre PCI-/PCI-X-bussen. PCIe bruker en delt parallell bussarkitektur, der PCI-verten og alle enheter deler et felles sett med linjer for adresse, data og kontroll.

| | |
|-------------|---|
| Identifiser | GUID-49ADB0AF-C9D3-4DE0-9B79-D68153BDFB19 |
| Status | In Translation |

Ta ut PCIe-modulen

| | |
|-------------|---|
| Identifiser | GUID-5E4F405F-5ADB-4232-AC35-6A6FB35B042C |
| Status | In Translation |

Prerequisites

Ta av [kabinettdekslet](#).

| | |
|-------------|---|
| Identifiser | GUID-48E3CBC9-D658-4CD1-92C7-5AB9E0619A83 |
| Status | In Translation |

Fremgangsmåte

- 1 Følg fremgangsmåten i [Før du arbeider inne i den tynne klienten](#).
- 2 Hold begge endene av PCIe-modulen, og løft modulen bort fra den tynne klienten.

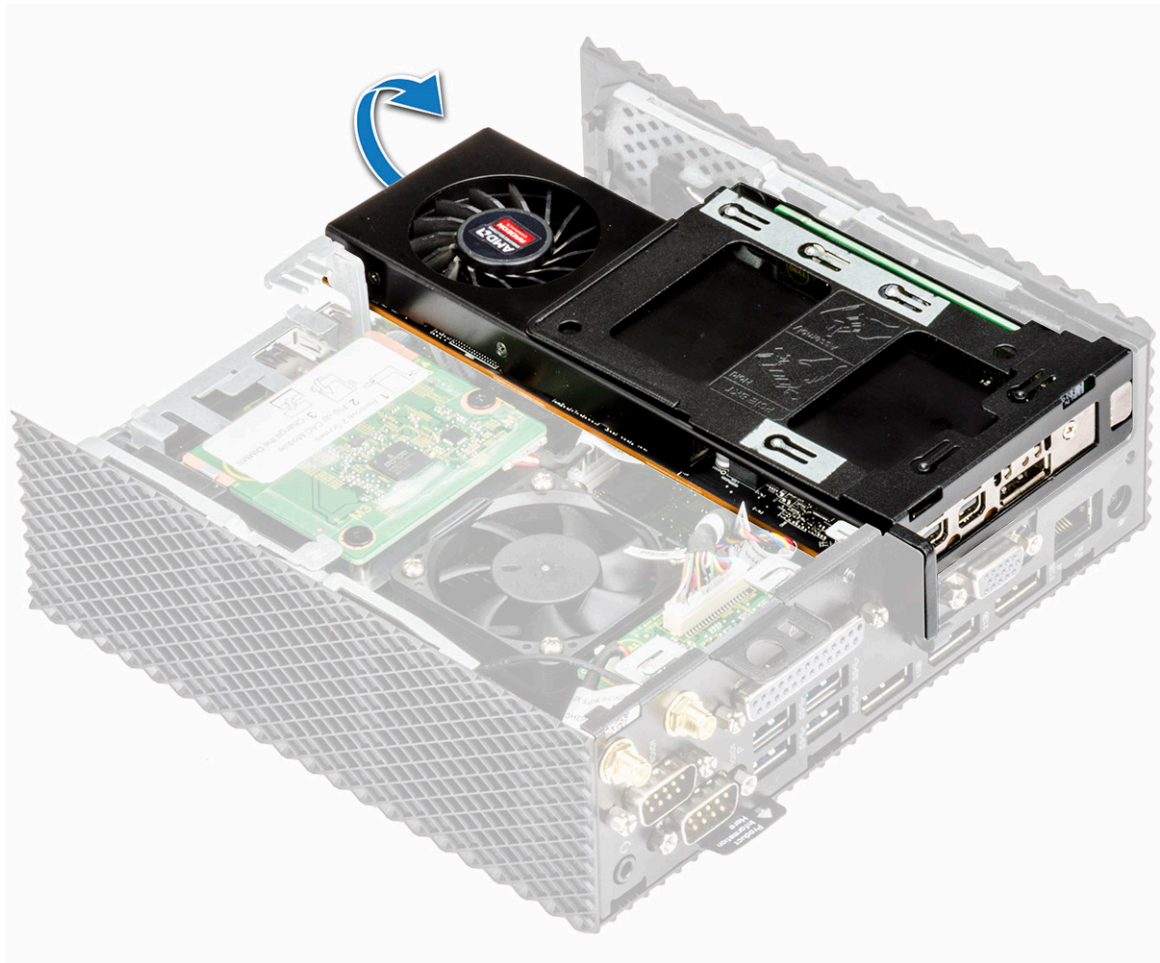

Figur 13. Ta ut PCIe-modulen

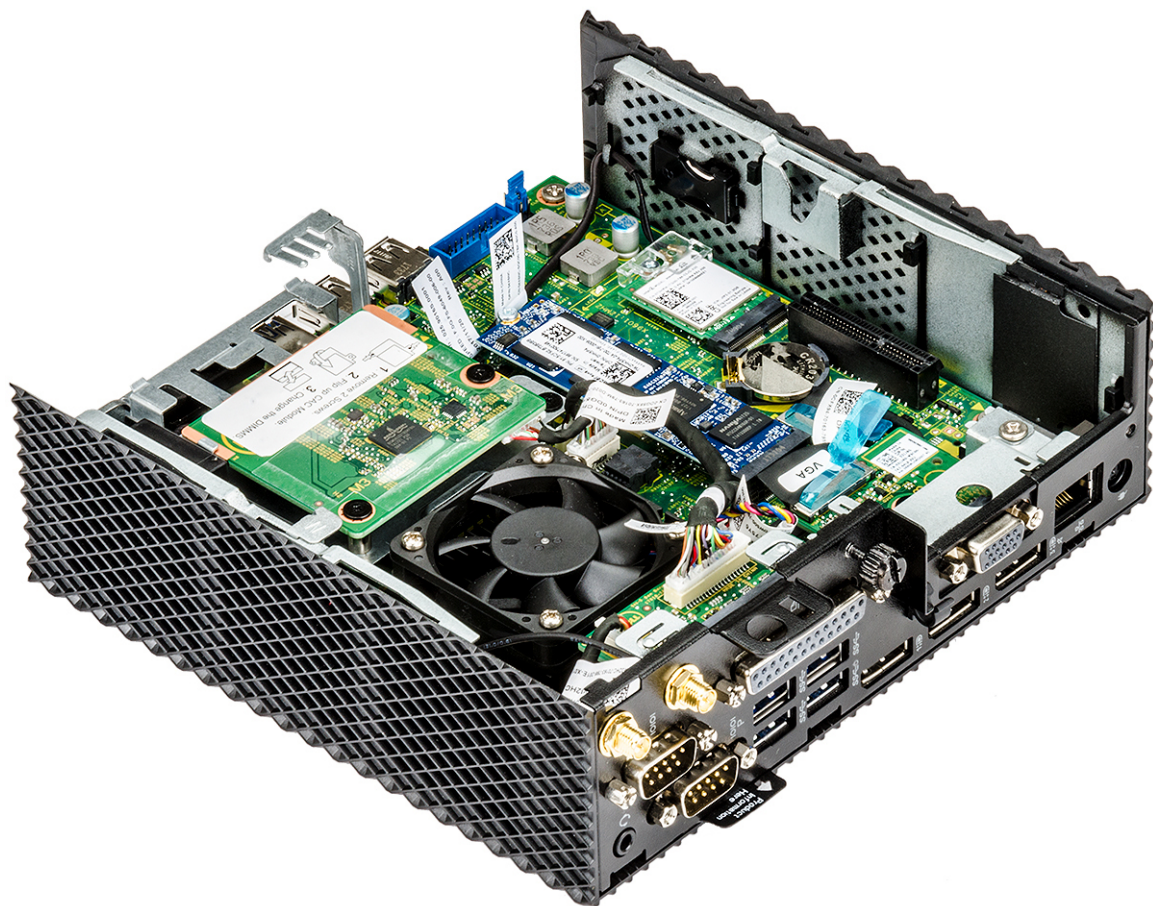

Figur 14. PCIe-modulen er fjernet

| | |
|-------------|---|
| Identifiser | GUID-CD6F985C-9AB0-438E-96FB-C706CDB76484 |
|-------------|---|

| | |
|--------|----------------|
| Status | In Translation |
|--------|----------------|

Installer PCIe-modulen

| | |
|-------------|---|
| Identifiser | GUID-29191262-B3D5-4957-8E84-CC2FA99E1905 |
|-------------|---|

| | |
|--------|----------------|
| Status | In Translation |
|--------|----------------|

Fremgangsmåte

- 1 Juster PCIe-modulen etter kontakten på hovedkortet.

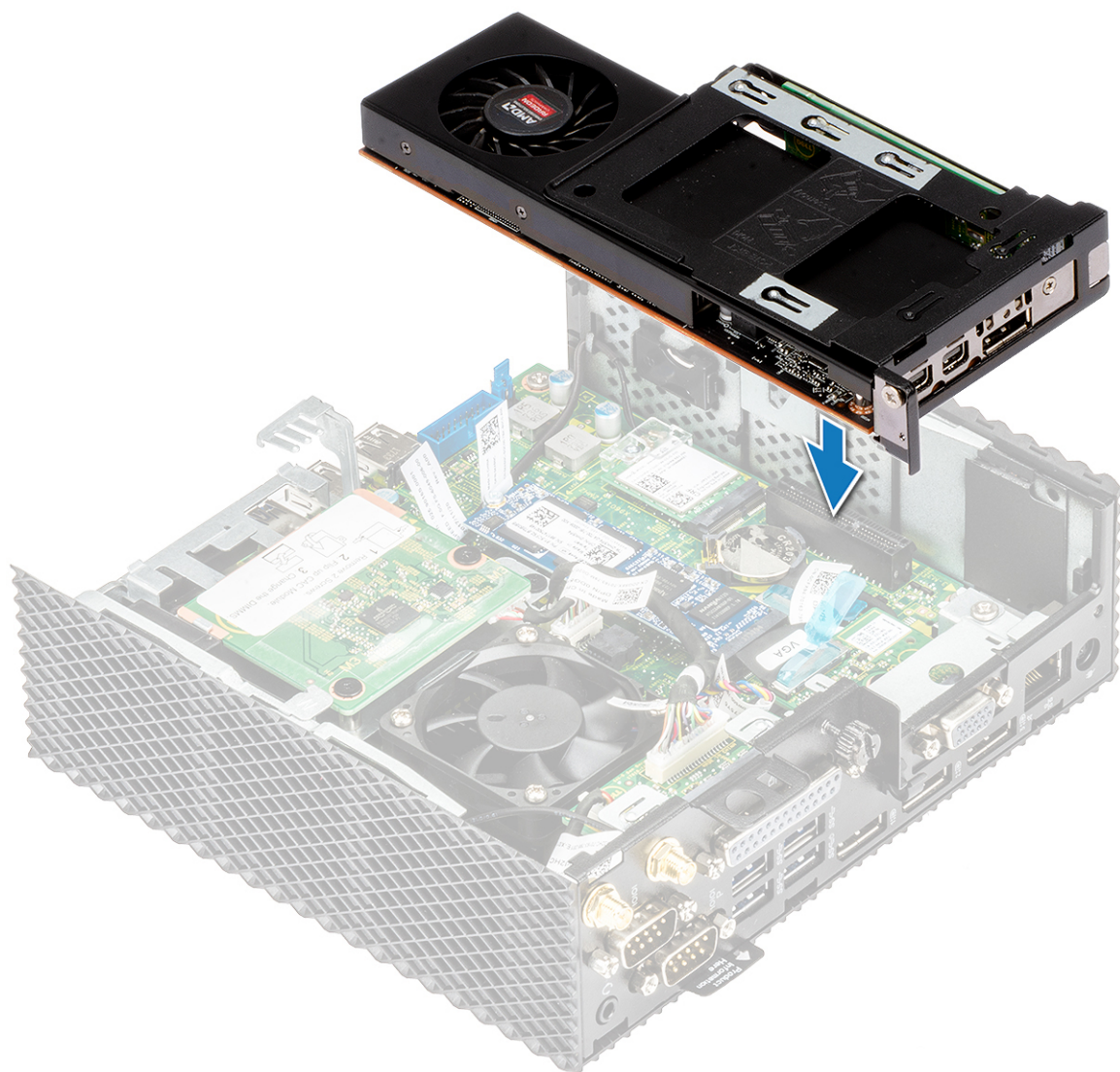

Figur 15. Juster PCIe-modulen

- 2 Trykk ned PCIe-modulen for å feste den til hovedkortet.



Figur 16. Trykk ned PCIe-modulen

- 3 Følg fremgangsmåten i Etter at du har arbeidet inne i den tynne klienten.

| | |
|--------------------|--|
| Identifiser | GUID-57B92AB2-51F8-49E0-8E39-DE356464EAF3 |
| Status | In Translation |

Postrequisites

Sett på plass [kabinettdekslet](#).

| | |
|--------------------|--|
| Identifiser | GUID-B27856D1-A2DF-4D8E-9E01-B83767168EC1 |
| Status | In Translation |

CAC-leser

CAC-leseren gjør det mulig å lese smartkort for å bruke flerfaktors godkjenning.

| | |
|-------------|---|
| Identifiser | GUID-8DE43CEC-189C-4BAA-AAB2-7F6A4CB05A62 |
| Status | In Translation |

Ta ut CAC-leseren

| | |
|-------------|---|
| Identifiser | GUID-5C1F2C5A-5E83-4001-BCCC-DE32640DFC08 |
| Status | In Translation |

Prerequisites

- 1 Ta av [kabinettdekslet](#).
- 2 Hvis det er aktuelt, tar du ut [PCIe-modulen](#).

| | |
|-------------|---|
| Identifiser | GUID-189E4F79-A63A-4CE1-BD8E-1A804A62F2F5 |
| Status | In Translation |

Fremgangsmåte

- 1 Følg fremgangsmåten i [Før du arbeider inne i den tynne klienten](#).
- 2 Koble fra kabelen til CAC-kortleseren fra hovedkortet.

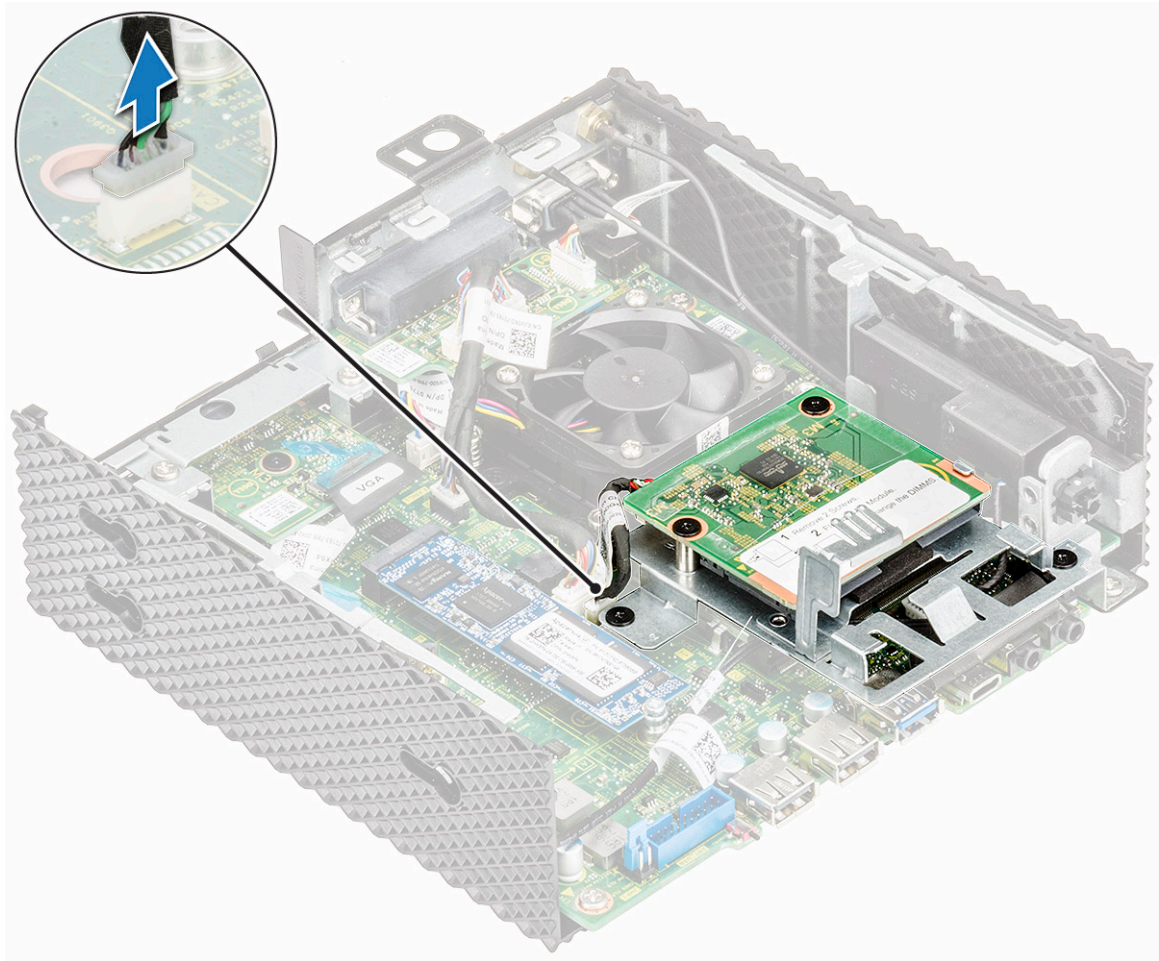

Figur 17. Koble fra kabelen

- 3 Fjern de to skruene 1 og 2 som fester braketten for CAC-leseren til hovedkortet og kabinettet.

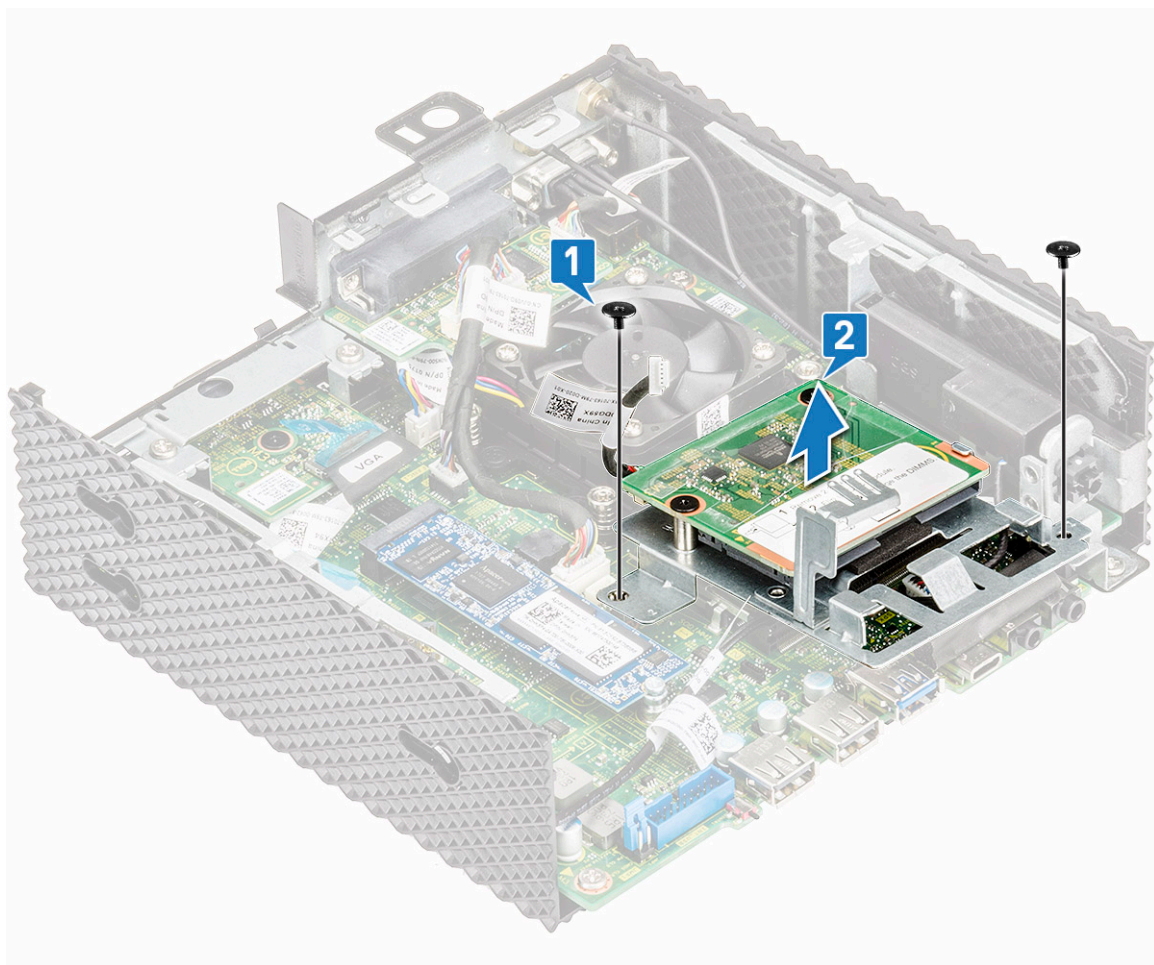

Figur 18. Fjern skruene

- 4 Løft CAC-leseren bort fra hovedkortet.

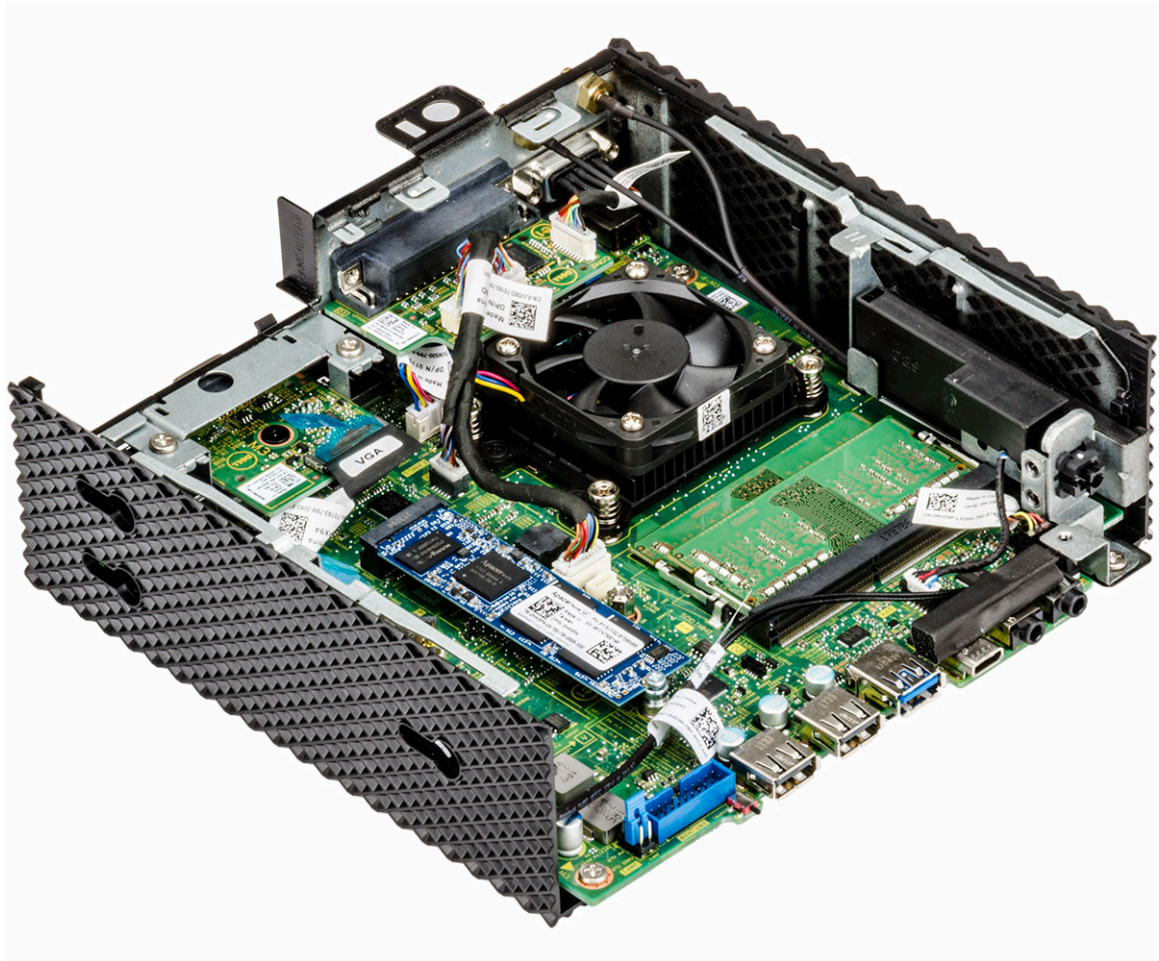

Figur 19. CAC-leseren er fjernet

Identifiser GUID-BF08A444-8959-47F5-90D7-F8D75BB58175

Status In Translation

Installer CAC-leseren

Identifiser GUID-EF6E5ECF-1694-499E-B2C2-8C113D82FAD8

Status In Translation

Fremgangsmåte

- 1 Juster skruehullene på braketten for CAC-leseren etter skruehullene på hovedkortet og kabinettet.
- 2 Sett på plass de to skruene som fester braketten for CAC-leseren til hovedkortet og kabinettet.

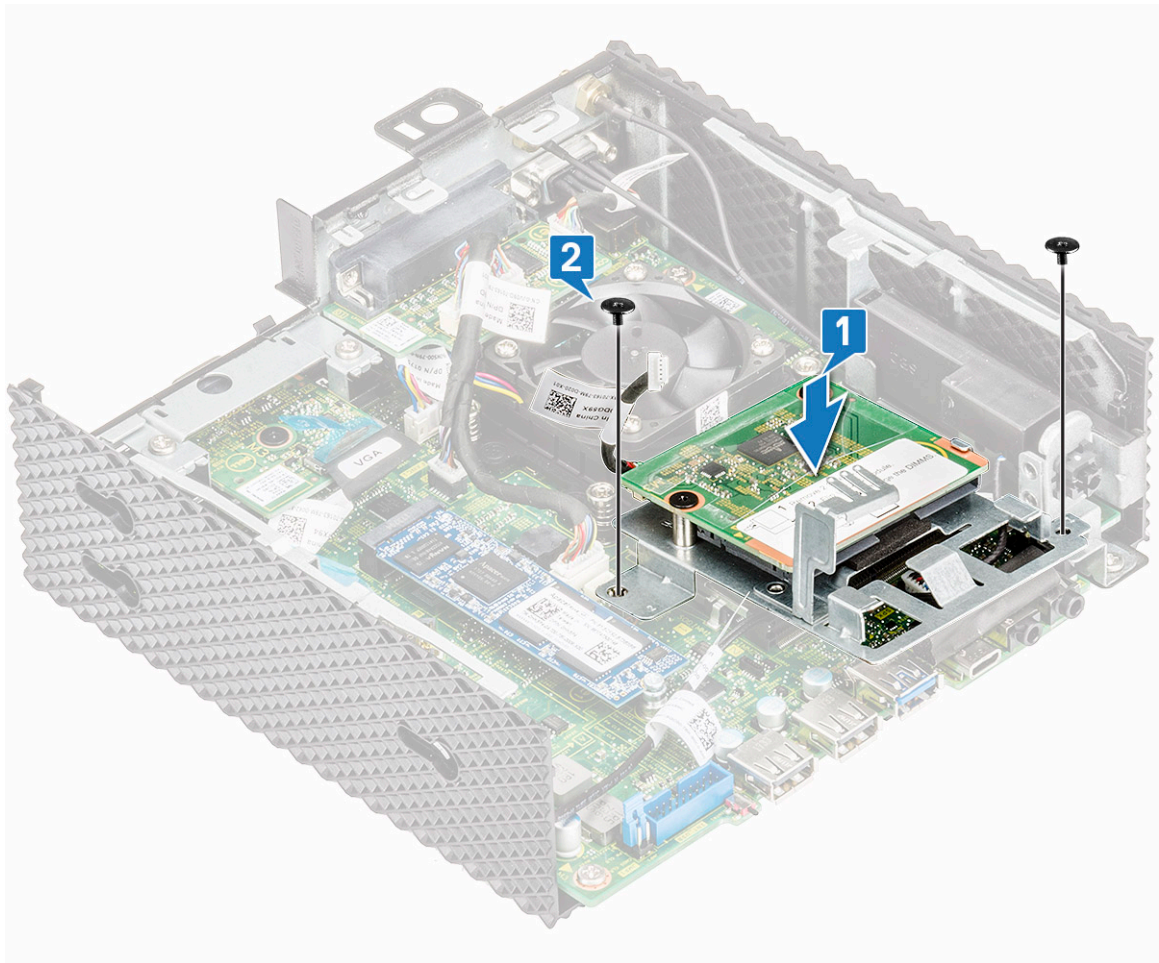

Figur 20. Juster skruerhullene, og sett på plass skruene

- 3 Koble kabelen til CAC-leseren til hovedkortet.

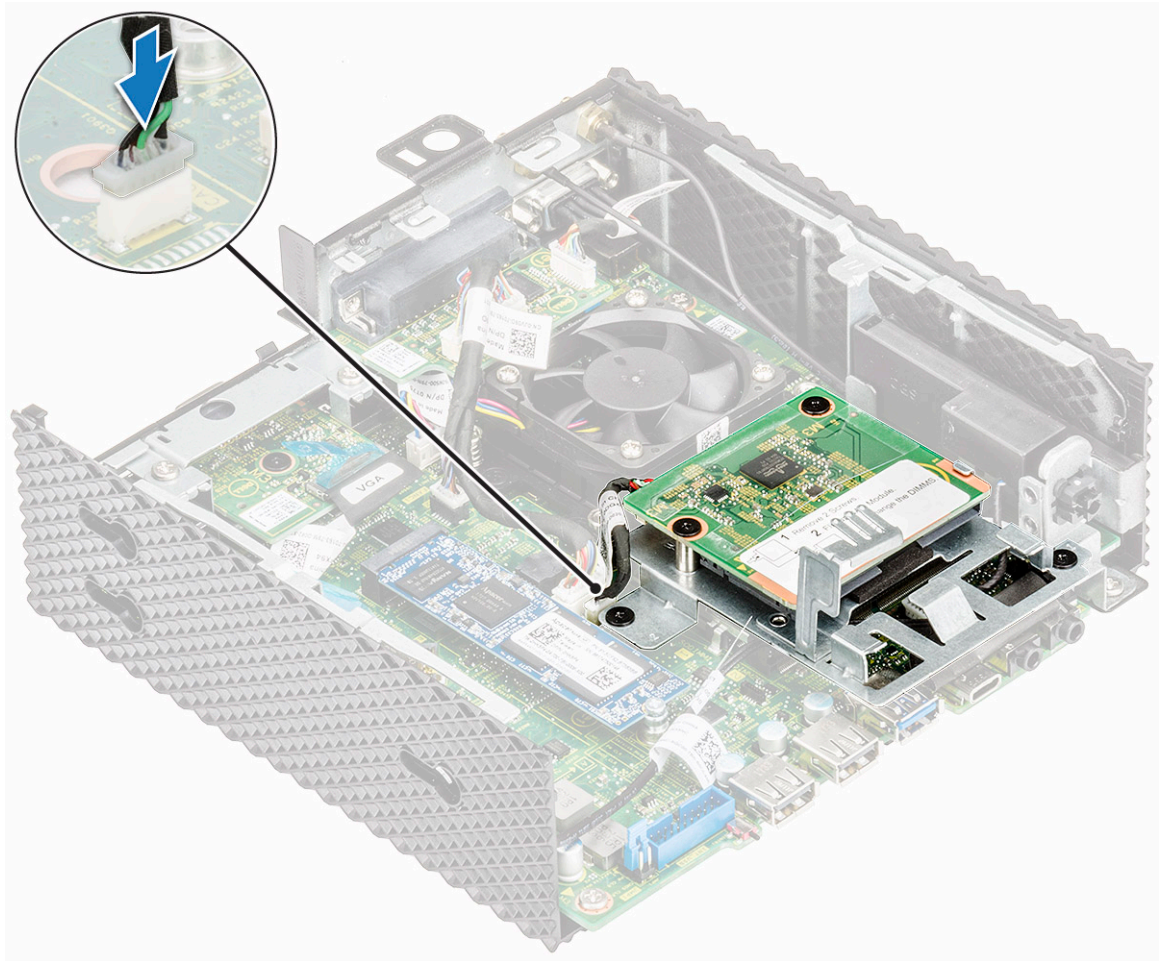

Figur 21. Koble til CAC-kabelen

- 4 Følg fremgangsmåten i [Etter at du har arbeidet inne i den tynne klienten](#).

| | |
|--------------------|--|
| Identifiser | GUID-6AAF1CF2-9214-4255-AC71-09BBDA4766EF |
| Status | In Translation |

Etter jobben

- 1 Hvis det er aktuelt, setter du på plass [PCIe-modulen](#).
- 2 Sett på plass [kabinettdekslet](#).

| | |
|--------------------|--|
| Identifiser | GUID-7615ABF8-F913-4A6F-96BD-1580FA1E9D13 |
| Status | In Translation |

Minne

En minnemodul er et kretskort som inneholder DRAM-integrerte kretser og installeres i minnesporet på et hovedkort.

| | |
|-------------|---|
| Identifiser | GUID-AE855DFF-5AA9-48D3-8F40-DC438D8E1FD5 |
| Status | In Translation |

Ta ut minnemodulen

| | |
|-------------|---|
| Identifiser | GUID-19A567B8-EADA-4AE9-BC8A-BDB7DE07F70E |
| Status | In Translation |

Før jobben

- 1 Ta av [kabinettdekslet](#).
- 2 Hvis det er aktuelt, tar du ut [PCIe-modulen](#).
- 3 Ta ut [CAC-leseren](#).

| | |
|-------------|---|
| Identifiser | GUID-99123BAA-74E8-4BEB-81E6-4130C9806961 |
| Status | In Translation |

Fremgangsmåte

- 1 Følg fremgangsmåten i [Før du arbeider inne i den tynne klienten](#).
- 2 Bruk fingertuppene til å skille sikkerhetsklemmene fra hverandre på hver ende av minnemodulsporet, helt til minnemodulen spretter opp.

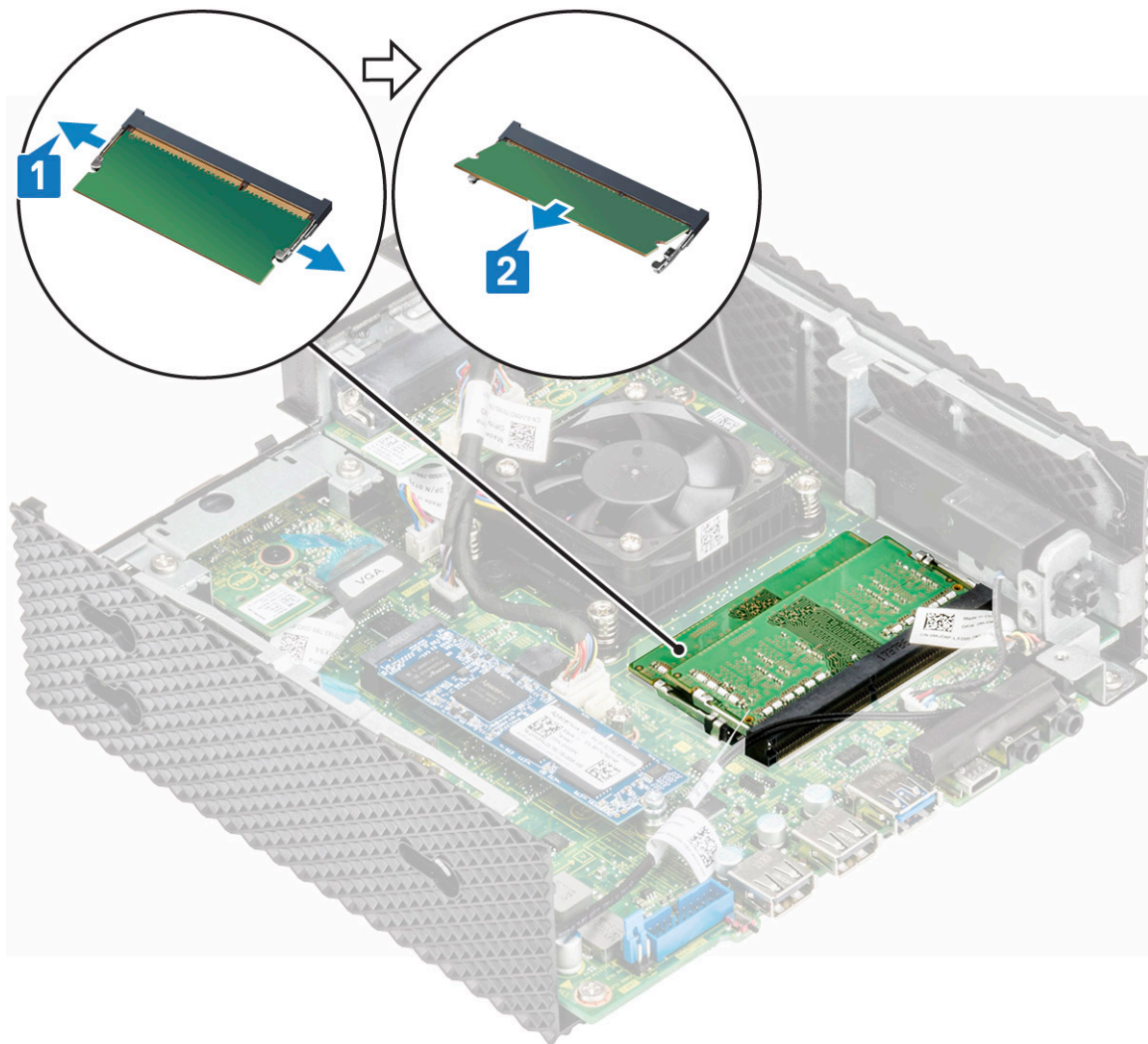

Figur 22. Ta ut minnemodulen

- 3 Skyv og ta minnemodulen ut av minnemodulsporet.

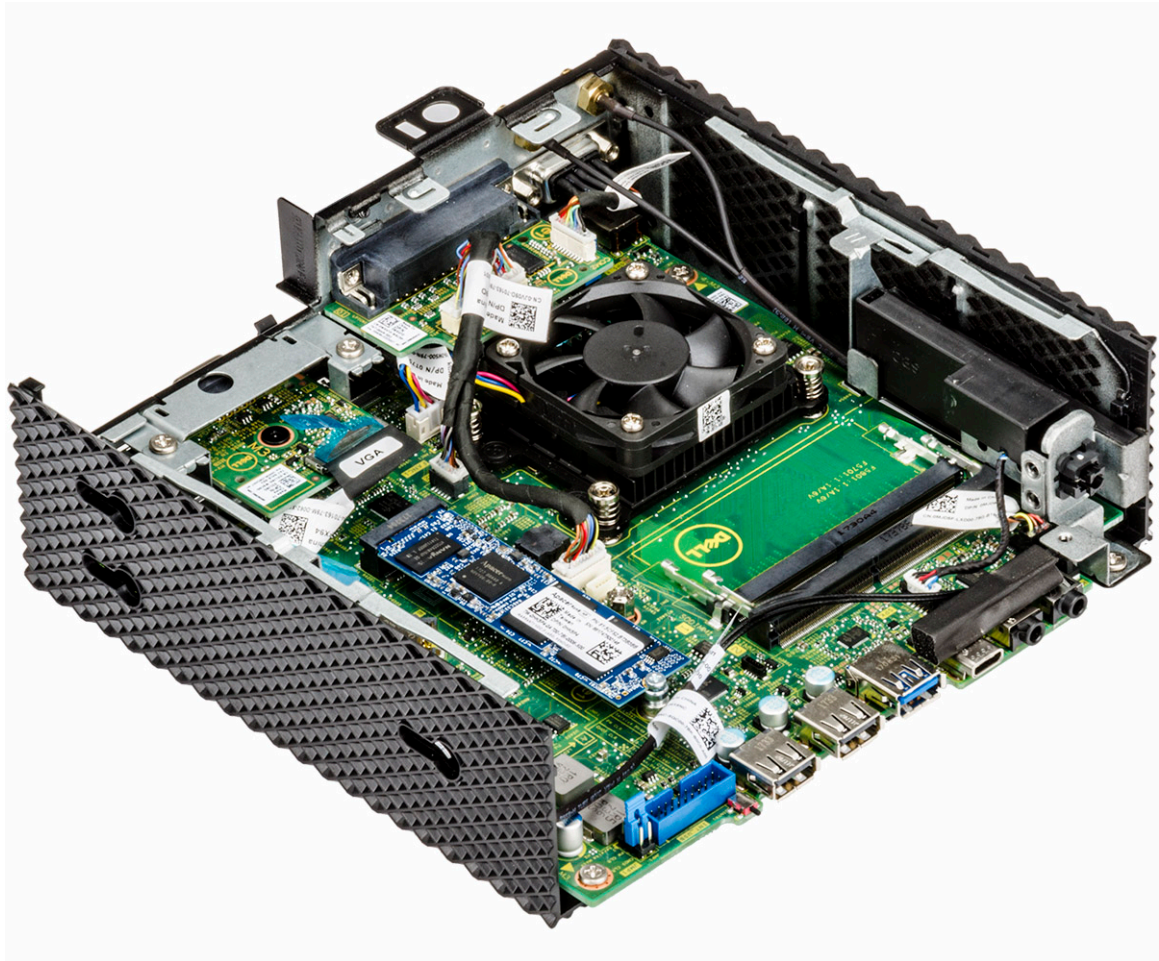

Figur 23. Minnekortene er fjernet

| | |
|-------------|---|
| Identifiser | GUID-26EBF62D-5B0C-4A6E-8B5E-6E22AF0B4AD1 |
| Status | In Translation |

Installer minnemodulen

| | |
|-------------|---|
| Identifiser | GUID-2A142E8C-865F-44B2-A318-E781AB6C87EE |
| Status | In Translation |

Fremgangsmåte

- 1 Juster hakket på minnemodulen til tappen på minnemodulsporet.
- 2 Skyv minnemodulen godt inn i sporet i en vinkel, og trykk minnemodulen forsiktig ned slik at den klikker på plass.

ⓘ **MERK:** Hvis du ikke hører et klikk, må du ta ut minikortet og sette det inn på nytt.

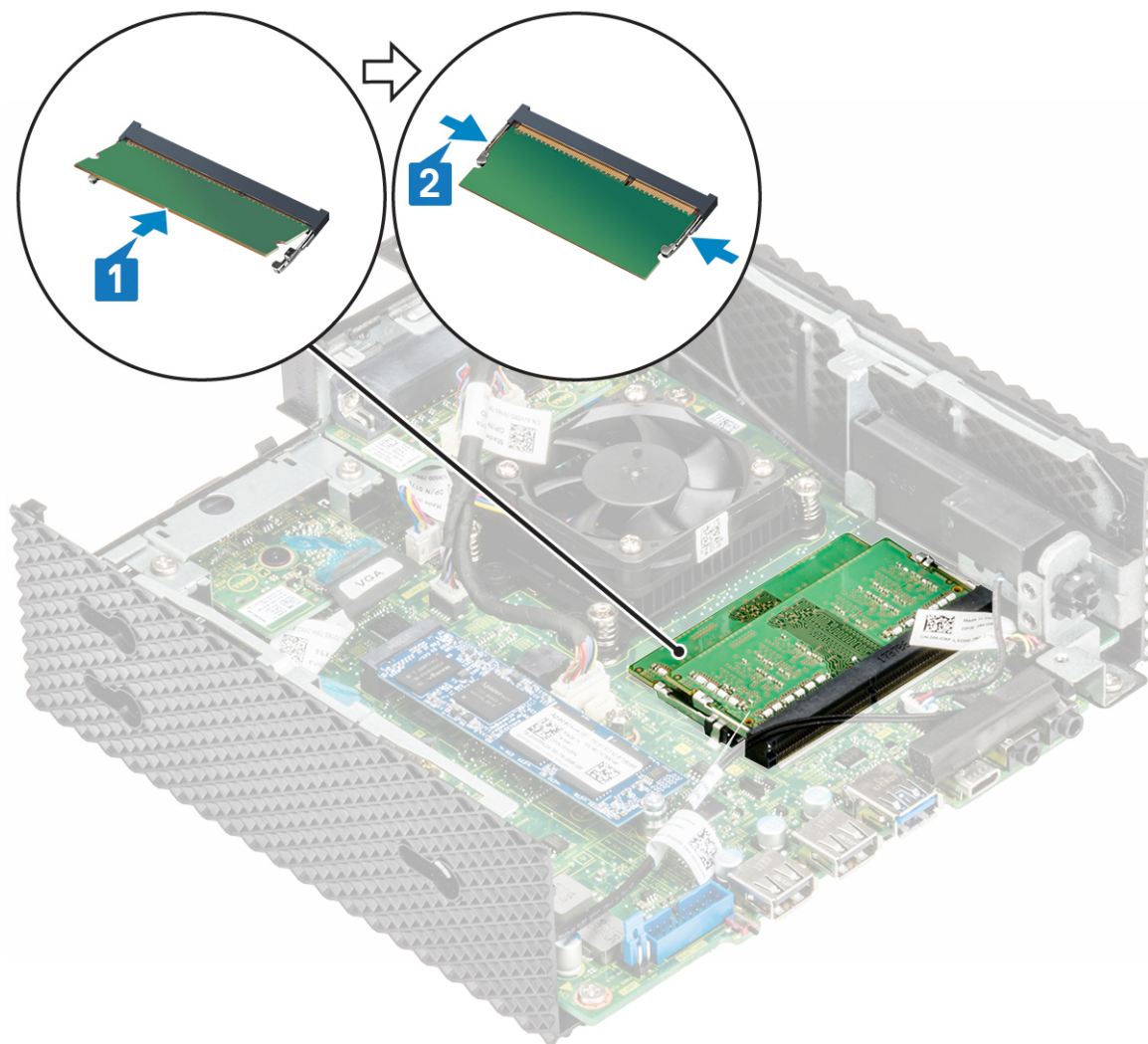

Figur 24. Installere minnemodulen

- 3 Følg fremgangsmåten i [Etter at du har arbeidet inne i den tynne klienten](#).

| | |
|--------------------|--|
| Identifiser | GUID-ECAD8A6C-9EBE-4311-9812-DD75B5970846 |
| Status | In Translation |

Postrequisites

- 1 Sett på plass [CAC-leseren](#).
- 2 Hvis det er aktuelt, setter du på plass [PCIe-modulen](#).
- 3 Sett på plass [kabinettdekslet](#).

| | |
|--------------------|-------------------------------------|
| Identifiser | GUID-7E5D1DCD-19AF-45A8-8510 |
| Status | Translated |

Tekniske spesifikasjoner

Denne delen gir de tekniske spesifikasjonene for Wyse 5070 utvidet tynn klient.

Emner:

- Systemspesifikasjoner
- Prosessor
- Operativsystem
- Minnespesifikasjoner
- Oppbevaring
- Lydspesifikasjoner
- Kommunikasjonsspesifikasjoner
- Port- og kontaktspesifikasjoner
- Security (Sikkerhet)
- Batterispesifikasjoner
- Spesifikasjoner for vekselstrømadapter
- Fysiske egenskaper
- Miljø

| | |
|--------------------|--|
| Identifiser | GUID-9C52CF63-FCD7-4BB7-B70E-F9107C95EC97 |
| Status | In Translation |

Systemspesifikasjoner

Denne delen beskriver systemspesifikasjonene for den tynne klienten.

Tabell 1. Systemspesifikasjoner

| Funksjon | Spesifikasjon |
|-----------------|----------------------|
| Brikkesett | Intel Gemini Lake |
| DRAM-bussbredde | 64 bit |
| Flash EPROM | SPI 16 MB |

| | |
|--------------------|--|
| Identifiser | GUID-C6C61C05-5F3A-4116-A60B-7AC32BC8F38A |
| Status | Translated |

Prosessor

Denne tynne leveres med følgende prosessor:

Tabell 3. Minnespesifikasjoner

| Funksjon | Spesifikasjon |
|----------------|----------------------------------|
| Minnekontakt | To SODIMM-spor |
| Minnekapasitet | 4 GB (1 x 4 GB), 8 GB (2 x 4 GB) |
| Minnetype | DDR4 SODIMM |
| Hastighet | 2133/2400 MHz |
| Minimumsminne | 4 GB |
| Maksimumsminne | 8 GB |

Identifiser GUID-A99EC7B1-03BC-4165-920D-87BE8E8A9840

Status In Translation

Oppbevaring

Tabellen nedenfor gir informasjon om lagringskapasiteten:

Tabell 4. Lagringsspesifikasjoner

| Funksjon | Spesifikasjon |
|-----------------------------|---|
| SSD (Solid state drive) | Ett M.2 2260/2280-spor |
| Standard SATA-grensesnitt | <ul style="list-style-type: none"> • Seriell ATA v3.2 • SATA 6,0 Gbps-grensesnitt • ATA-8 kommandosett • Støtter S.M.A.R.T (Self-Monitoring Analysis and Reporting Technology). • Støtter NCQ opptil kødybde på 32 |
| Tilkoblingstype | 75-pinner SATA-basert M.2-modulformat |
| Spenning for strømforsyning | 3,3 V +-5 % |
| Driftstemperatur | 0 til 70 °C |
| Kapasitet | <ul style="list-style-type: none"> • EMMC – 16 og 32 GB • SSD – 0, 32, 64, 128, 256 og opptil 512 GB |
| Flash-styring | <ul style="list-style-type: none"> • Innebygd ECC-maskinvare • Dynamisk og statisk slitasjeutjevning for å forlenge harddiskens levetid • Flash-styring for dårlig blokk • Støtter TRIM-kommando for å opprettholde høy ytelse over tid for drivere • Støtter ATA-register og kommandosett (ATA-8-/ACS-2-standard) |

| | |
|--------------------|--|
| Identifiser | GUID-43A697DC-E8ED-470B-8E09-2605DC49E8FC |
| Status | In Translation |

Lydspesifikasjoner

Denne delen beskriver lydspesifikasjonene for den tynne klienten.

Tabell 5. Lydspesifikasjoner

| Funksjon | Spesifikasjon |
|----------------------|--|
| Kontroller | Realtek ALC3253 og Intel |
| Internt grensesnitt | <ul style="list-style-type: none"> · lydkodek med høy definisjon · DP-lyd |
| Eksternt grensesnitt | <ul style="list-style-type: none"> · Kombinert kontakt for hodetelefoner/mikrofon · Hodetelefonkontakt |

| | |
|--------------------|--|
| Identifiser | GUID-7991CAA3-5FA0-4140-9F30-5A53FDD3587D |
| Status | In Translation |

Kommunikasjonsspesifikasjoner

Denne delen beskriver kommunikasjonsspesifikasjonene for den tynne klienten.

Tabell 6. Kommunikasjonsspesifikasjoner

| Funksjon | Spesifikasjon |
|--------------------------------------|--|
| Nettverkskort – innebygd | 10/100/1000 Mb/s Ethernet – RJ45 |
| Andre nettverkskort – tilleggsutstyr | 10/100/1000 Mb/s Ethernet – RJ45 eller 100/1000 – SFP |
| Trådløst kort | Ett M.2 2230 WLAN-spor |
| Wi-Fi – tilleggsutstyr | Intel 9560 Wi-Fi- og Bluetooth-kombinasjonsmodul 802.11a/b/g/n/ac tobånds 2 x 2 MIMO Wi-Fi gjennom CNVi-grensesnitt |
| Antenne | <ul style="list-style-type: none"> · To eksterne antenner koblet til trådløskortet · Frekvens (GHz) – 2,4 og 5 |
| Trådløse alternativer | <ul style="list-style-type: none"> · Intel Dual Band Wireless-AC 2x2 · USB 2.0-grensesnitt for Bluetooth 5.0 |

| | |
|--------------------|--|
| Identifiser | GUID-80C1BB65-C6A1-48A9-8F05-2101209357D8 |
| Status | In Translation |

Port- og kontaktspesifikasjoner

Denne delen inneholder informasjon om porter og kontakter på den tynne klienten.

Tabell 7. Port- og kontaktspesifikasjoner

| Funksjon | Spesifikasjon | |
|--------------------------|--|---|
| Audio (Lyd) | <ul style="list-style-type: none"> • To kombinasjonskontakter for hodetelefoner/mikrofon • Én hodetelefonkontakt | |
| Skjermkort | <ul style="list-style-type: none"> • To DisplayPort v1.2a støtter opptil to skjermer ved 4K x 60 Hz • Én DisplayPort v1.2a uten lyd • Én VGA – tilleggsutstyr | |
| Nettverksadapter | <ul style="list-style-type: none"> • Én RJ45-kontakt • Andre RJ45- eller SFP-modul (fiber og 1 Gbps med kobber) – tilleggsutstyr | |
| USB | Front | Baksiden |
| | <ul style="list-style-type: none"> • Én USB 2.0-port • Én USB 2.0-port med PowerShare • Én USB type-C port • Én USB 3.0-port | <ul style="list-style-type: none"> • Én USB 3.0 med Smart Power-On • Tre USB 3.0-porter |
| Common Access Card-leser | Godtar kort på 1,8, 3 og 5 V | |

| | |
|--------------------|--|
| Identifiser | GUID-2444DE5E-1499-4A85-8162-C545B637BA6C |
| Status | In Translation |

Security (Sikkerhet)

Delen inneholder sikkerhetsalternativer som er tilgjengelige for Wyse 5070 tynn klient:

- TPM-brikke på v2.0
- Oppdagelse av kabinettinntrengning
- Kensington-lås
- Hengelås

ⓘ | MERK: Den totale dybden på hengelåsen/Kensington-låsen er 1,54 cm (0,60 tommer).

| | |
|--------------------|--|
| Identifiser | GUID-1DFE0E0A-001F-4FC9-8EBC-06EB5AA7CEDD |
| Status | In Translation |

Batterispesifikasjoner

Wyse 5070 utvidet tynn klient støtter følgende klokkebatteri:

Tabell 8. Batterispesifikasjoner

| Funksjon | Spesifikasjon |
|---------------|--------------------------|
| Klokkebatteri | 3 V CR2032-litiumbatteri |

Identifiser GUID-77AD45ED-9CF5-421A-A873-4C7C25BF210B

Status Translated

Spesifikasjoner for vekselstrømadapter

Denne delen beskriver strømadapter-spesifikasjonene for den tynne klienten.

Tabell 9. Spesifikasjoner for vekselstrømadapter

| Funksjon | Spesifikasjon |
|--------------------------------|---------------|
| Type | 130 W |
| Inngangsspenning | 100–240 V AC |
| Inngangsstrøm (maksimalt) | 1,8 A |
| Inngangsfrekvens | 50–60 Hz |
| Utgangsstrøm | 6,7 A |
| Normert utgangsspenning | 19,5 VDC |
| Temperaturområde (drift) | 0 ~ 40° C |
| Temperaturområde (ikke i bruk) | –40 ~ 70° C |

Identifiser GUID-5A72233B-732E-462F-997C-E9B983B350E3

Status In Translation

Fysiske egenskaper

Denne delen beskriver den tynne klientens fysiske mål.

Tabell 10. Fysiske egenskaper

| Funksjon | Spesifikasjon |
|------------|---------------------|
| Høyde | 18,4 cm |
| Bredde | 6,6 cm (2,5 tommer) |
| Dybde | 18,4 cm |
| Startvekt: | 1,47 kg (3,25 lb) |

| | |
|--------------------|--|
| Identifiser | GUID-F139E5F8-FB2F-45CF-9D06-C7B994CE0740 |
| Status | In Translation |

Miljø

Denne delen beskriver miljøspesifikasjonene til den tynne klienten.

Tabell 11. Miljøspesifikasjoner

| Funksjon | Spesifikasjon |
|------------------------------|--|
| Temperatur | <ul style="list-style-type: none"> · Drift: 0 ~ 40° C · Lagring: -40 ~ 70° C |
| Relativ fuktighet (maksimal) | <ul style="list-style-type: none"> · Drift: 95 % ikke-kondenserende · Lagring: 95 % ikke-kondenserende |
| Høyde over havet (maksimal) | <ul style="list-style-type: none"> · Drift: 5000 m · Ikke i bruk – 10 668 m |

| | |
|--------------------|------------------------------------|
| Identifiser | GUID-6E8CBDEB-52AA-4538-AAA |
| Status | Translated |

Konfigurasjon av Wyse 5070 tynn klient på ThinOS

Denne delen gir instruksjoner om hvordan du enkelt konfigurerer og effektivt administrerer Wyse 5070 tynn klient som kjøres på ThinOS. .

Emner:

- [Innledning](#)
- [Konfigurere ThinOS ved hjelp av Første oppstart-veiviseren](#)
- [Logge på Wyse 5070 med Wyse ThinOS](#)
- [Lokale innstillinger-meny](#)
- [Konfigurering av skriverinnstillinger](#)

| | |
|--------------------|--|
| Identifiser | GUID-78E1BA80-6367-41BD-B292-6F513D1C0832 |
| Status | Translated |

Innledning

Tynne klienter som kjører Dell Wyse ThinOS-fastvare er kun designet for optimal tynn klient-sikkerhet og ytelse. Disse effektive, spesialbygde tynne klientene beskytter mot virus og skadelig programvare og gir ultrarask tilgang til applikasjoner, filer og nettverksressurser innen Citrix,- Microsoft,- VMware- og Dell vWorkspace-miljøer samt andre ledende infrastrukturer. ThinOS-baserte tynne klienter er selvadministrerte, går fra oppstart til fullstendig produktive på få sekunder, og uten noen publiser API, lokalt tilgjengelig filsystemer eller nettleser, kreves det ikke lokal McAfee antivirusprogramvare eller brannmur som beskyttelse mot virus eller skadelig programvare.

| | |
|--------------------|--|
| Identifiser | GUID-049ACA5D-439F-4FF5-9A44-8D314F3F23CC |
| Status | Translated |

Konfigurere ThinOS ved hjelp av Første oppstart-veiviseren

Første oppstart-veiviseren kjører første gangen du starter en ny tynn klient med ThinOS-versjon 8.5. Den tynne klienten starter Første oppstart-veiviseren før du angir ThinOS-systemskrivebordet, og lar deg utføre et knippe oppgaver, slik som å konfigurere systeminnstillinger, konfigurere Internett-tilkobling, laste USB-konfigurasjoner, konfigurere administrasjonsprogramvare og konfigurere meglertilkoblinger.

Hvis du er en eksisterende tynn klient-bruker og du har oppgradert til ThinOS-versjon 8.5, kan du tilbakestille din tynne klient til standard fabrikkinnstillinger for å starte Første oppstart-veiviseren.

Første oppstart-veiviseren kjører første gangen du starter en ny, tynn klient med ThinOS-versjon 8.5.1. Den tynne klienten starter Første oppstart-veiviseren før du angir ThinOS-systemskrivebordet, og lar deg utføre et knippe oppgaver, slik som å konfigurere systeminnstillinger, konfigurere Internett-tilkobling, laste USB-konfigurasjoner, konfigurere administrasjonsprogramvare og konfigurere meglertilkoblinger.

Du kan også tilbake stille tynn klient til standard fabrikkinnstillinger for å starte Første oppstart-veiviseren.

Slik konfigurerer du Første oppstart-veiviseren:

1 Koble til en ny tynn klient eller eksisterende tynn klient til Ethernet med en kablet tilkobling. Den eksisterende tynn klient må tilbakestilles til standard fabrikkinnstillinger for å starte Første oppstart-veiviseren.

2 Slå på den tynne klienten

Den tynne klienten ser etter en kablet nettverkstilkobling. Hvis nettverkstilkoblingen er vellykket, vises en velkomsts skjerm med modellnavnet til din tynne klient.

Den tynne klienten validerer IP-adressen fra DHCP. Hvis DHCP inneholder filserveren eller Wyse Device Manager eller Wyse Management Suite-konfigurasjoner, lastes ThinOS-skrivebordet uten å starte Første oppstart-veiviseren. Hvis DHCP-valideringen mislykkes eller hvis du ikke har koblet til Ethernet følger du det neste trinnet.

MERK: For å avslutte Første oppstart-veiviseren under statussjekk av nettverkstilkoblingen på velkomsts skjermen, trykker du **Ctrl + Esc**-tasten.

3 På **Would you like to load a ThinOS configuration file from USB?**(Vil du laste inn en ThinOS konfigurasjonsfil fra USB?) -skjermen gjør du ett av følgende:

- Hvis du vil laste inn en ThinOS-konfigurasjonsfil fra USB-stasjon, må du kontrollere at du oppretter en **wnos.ini**- fil og legge til filen til **/wnos directory** på USB-stasjonen. Ved hjelp av dette alternativet kan du laste inn pakker, og bakgrunnsbilder som er spesifisert i INI-filen. Plugg i USB-stasjonen for tynn klient og klikk på **Yes**(Ja).

MERK: Bare **FAT**,- **FAT32**,- og **ExFAT**-filsystemer på **USB**-disken støttes. **NTFS**-filsystemet støttes ikke.

Den tynne klienten validerer konfigurasjonsfilen i USB-stasjonen.

- Hvis ThinOS konfigurasjonsfil i USB-stasjonen er riktig, vises meldingen **Read configuration success**(Vellykket lesing av konfigurasjon). Klikk på **OK** (OK) for å avslutte Første oppstart-veiviseren og logg på ThinOS-systemskrivebordet.
- Hvis ThinOS-konfigurasjonsfilen i USB-stasjonen er defekt eller den aktuelle filen ikke er tilgjengelig, vises meldingen **Cannot find configuration files, or read configuration failure**(Kan ikke finne konfigurasjonsfilene, eller mislykket lesing av konfigurasjonsinformasjon). Last opp riktig fil på USB-stasjonen, plugg i USB-stasjon på nytt, og klikk deretter på **Retry**(Prøv på nytt). Hvis filen er riktig, vises meldingen **Read configuration success**(Vellykket lesing av konfigurasjonen). Klikk på **OK** (OK) for å avslutte Første oppstart-veiviseren og logg på ThinOS-systemskrivebordet.

Hvis du ikke vil bruke **Retry**(Prøv på nytt)-alternativet for å laste ThinOS-konfigurasjonsfilen, klikker du på **Abort**(Avbryt) for å gå inn i **System Preference configuration**(Systeminnstillinger-konfigurasjon)-oppsettet.

MERK: Hvis du vil avslutte **Cannot find configuration files, or read configuration failure message**(Finner ikke konfigurasjonsfiler, eller les konfigurasjon-feilmelding)-skjermen og laste inn ThinOS-systemskrivebordet, klikker du på **Exit**(Avslutt).

- For å angi **System Preferences configuration**(Systeminnstillinger-konfigurasjon)-oppsettet, klikker du på **No**(Nei).

4 På **System Preferences Configuration**(Systeminnstillinger-konfigurasjon)-skjermen, konfigurerer du følgende alternativer:

- **Locale**(Nasjonal innstilling) – Velg et språk for å starte ThinOS i det regionsspesifikke språket.
- **Keyboard Layout**(Tastaturompsett) – Velg et tastaturompsett for å angi tastaturompsettet i det regionsspesifikke språket.
- **Time Zone**(Tidssone) – Velg en tidssone for å angi tidssonen for din tynne klient.
- **Time Server**(Tidsserver) – Viser IP-adressene eller vertsnavnene med valgfritt portnummer for tidsservere.
- **Advanced**(Avansert) – klikk på **Advanced**(Avansert) for å konfigurere innstillinger, slik som sommertid, tidsformat, datoformat og tidsservere.

MERK: For å avslutte **System Preferences Configuration**(Systeminnstillinger-konfigurasjon)-skjermen og laste inn ThinOS-systemskrivebordet klikker du på **Exit**(Avslutte).

Hvis du ikke er koblet til Ethernet, kan du ikke fortsette med installeringen, og **Attach the Ethernet cable**(Fest Ethernet-kabelen)-skjerm bildet vises. Gjør ett av følgende:

- Koble Ethernet-kabelen til den tynne klienten.
- Klikk på **Define a wireless connection**(Definer en trådløs tilkobling). Fra listen velger du et trådløst nettverk, og klikk på **Connect**(Koble til).

MERK:

- Alternativet for å definere en trådløs tilkobling er ikke tilgjengelig på tynne klienter uten en WLAN-modul.
- For å avslutte **Attach the Ethernet cable**(Fest Ethernet-kabelen)-skjermen og laste inn ThinOS-systemskrivebordet, klikker du på **Exit**(Avslutte).

Når tilkoblingen er etablert, validerer den tynne klienten IP-adressen fra DHCP. Hvis DHCP inneholder filserveren eller Wyse Device Manager eller Wyse Management Suite-konfigurasjoner, er ThinOS-systemskrivebordet lastet inn. Hvis DHCP-valideringen mislykkes, eller nettverkstilkoblingen mislykkes, vises skjermbildet **Management Configuration**(Administrasjonskonfigurasjon). Følg trinn 6-9.

5 Klikk på **Next**(Neste) for å angi **Management Configuration**(Administrasjonskonfigurasjon)-oppsettet.

6 På **Management Configuration**(Administrasjonskonfigurasjon)-skjermen konfigurerer du følgende:

- **File Server**(Filserver) – Angi fileserverdetaljene for å bruke konfigurasjoner, inkludert INI-filer, fastvare, pakker og så videre fra en filserver.
- **WMS** – Angi grupp registreringsnøkkel og Wyse Management Suite server-URL for å registrere den tynne klienten til Wyse Management Suite.
- **WDM** – Angi IP-adressene eller vertsnavnene.
- **Disable SSL warning**(Deaktivere SSL-advarsel) – Velg denne avmerkingsboksen for å deaktivere SSL (Secure Sockets Layer)-tilkoblingsadvarsler.
- **Certificates Manager**(Sertifikatbehandler) – Klikk på **Certificates Manager**(Sertifikatbehandler) for å importere eller be om et sertifikat.

MERK: For å avslutte **Management Configuration**(Administrasjonskonfigurasjon)-skjermen og laste ThinOS-systemskrivebordet, klikker du på **Exit**(Avslutte).

7 Klikk på **Done**(Ferdig) å avslutte Første oppstart-veiviseren eller klikk på **Next**(Neste) for å angi oppsettet **Connection Broker Configuration**(Tilkoblingsmegler-konfigurasjon).

8 På **Connection Broker Configuration**(Tilkoblingsmegler-konfigurasjon)-skjermen konfigurerer du følgende:

- **Citrix** – Megleren lar deg koble til komplette skrivebord med XenDesktop eller individuelle programmer ved hjelp av XenApp fra en sentralisert vertsmaskin via Citrix Receiver Client.
 - **Server Address**(Serveradresse) – Angi vertsnavnet eller IP-adressen til meglertilkoblingen.
 - **Enable theme: ThinOS Lite**(Aktiver tema: ThinsOS Lite) – Velg denne avmerkingsboksen for å starte den tynne klienten i ThinOS Lite-modus.
 - **StoreFront style**(Nettbutikkstil) – Velg denne avmerkingsboksen for å aktivere Citrix nettbutikkbasert oppsett av publiserte applikasjoner og skrivebord på den tynne klienten.
- **Microsoft** – Megleren lar deg koble til virtuelle skrivebord ved hjelp RemoteApp og skrivebordtilkobling. Angi vertsnavnet eller IP-adressen til meglertilkoblingen.
- **VMware** – Megleren gir deg muligheten til å koble til den eksterne arbeidsstasjoner ved hjelp av VMware Horisont Client.
 - **Server Address**(Serveradresse) – Angi vertsnavnet eller IP-adressen til meglertilkoblingen.
 - **Enable theme: VMware View**(Aktiver tema: VMware View) – Velg denne avmerkingsboksen for å angi ThinOS-skrivebordsmotiv til VMware View-modus.
- **DELL** – Megleren lar deg koble til virtuelle skrivebord eller programmer ved hjelp av Dell vWorkspace. Angi vertsnavnet eller IP-adressen til meglertilkoblingen.
- **Amazon WorkSpaces** – Megleren lar PCoIP-klientene dine koble seg til virtuelle skrivebord som kjører på AWS. Skriv inn vertsnavn/IP-adresse/FQDN for meglertilkobling.

MERK: Amazon WorkSpaces-alternativet gjelder kun for PCoIP-klienter.

- **Other**(Annet) – Megleren lar deg koble til virtuelle skrivebord eller applikasjoner ved hjelp av andre støttede protokoller. Angi vertsnavnet eller IP-adressen til meglertilkoblingen.
- **Certificates Manager**(Sertifikatbehandler) – Klikk på **Certificates Manager**(Sertifikatbehandler) for å importere eller be om et sertifikat.
- **Disable SSL warning**(Deaktivere SSL-advarsel) – Velg denne avmerkingsboksen for å deaktivere advarslene for din SSL (Secure Sockets Layer)-tilkobling.

9 Klikk **Fullfør**.

MERK: For å konfigurere Administrasjonskonfigureringsoppsettet på nytt, klikker du på **Back**(Tilbake) og følg trinn 6 og 7.

Enheten eksisterer fra Første oppstart-veivisermodusen og ThinOS-skrivebordet vises.

| | |
|-------------|---|
| Identifiser | GUID-F5001BCF-015A-4381-A16D-07C03909DE10 |
| Status | In Translation |

Logge på Wyse 5070 med Wyse ThinOS

Hva du ser etter pålogging til serveren avhenger av administrator-konfigurasjonene.

- **Users with a Classic Desktop (Brukere med et klassisk skrivebord)** vil se det klassiske ThinOS-skrivebordet med full oppgavelinje, skrivebord og tilkoblingsbehandlingen som er kjent for ThinOS brukere. Dette alternativet tilbyr standard fabrikkoppsett anbefales for terminalservermiljøer med publiserte applikasjoner og for bakoverkompatibilitet med ThinOS 6.x-versjoner.
- **Users with a Zero Desktop (Brukere med et Zero-skrivebord)** vil se Zero-skrivebordet med Zero-verktøylinjen som viser den tilordnede listen av tilkoblinger som det kan velges mellom. Dette alternativet anbefales for VDI og eventuelle kun fullskjermmodus-tilkoblinger.

På alle stasjonære datamaskiner kan du velge skrivebordsalternativet du ønsker (klassisk skrivebord eller Zero-skrivebord) og opprette tilkoblingene du trenger ved hjelp av fanen Visual experience (Visuell opplevelse) i dialogboksen **Remote Connections** (Eksterne tilkoblinger).

For å åpne dialogboksen **Remote Connections** (Eksterne tilkoblinger) utfører du en av følgende oppgaver:

- **Classic Desktop** (Klassisk skrivebord) – Klikk på User Name (Brukernavn) og velg deretter **System Setup (Systemoppsett) > Remote Connections (Eksterne tilkoblinger)**.
 - **Zero Desktop** (Zero-skrivebord) – Klikk på **System Settings** (Systeminnstillinger)-ikonet på Zero-verktøylinjen og velg deretter Remote Connections (Eksterne tilkoblinger).
- 📘 | **MERK: Brukernavnet er den brukeren som er logget på og befinner seg på den nederste venstre ruten på oppgavelinjen**

| | |
|-------------|---|
| Identifiser | GUID-91041EF8-A846-48B9-A6CA-727E75EF047A |
| Status | Translated |

Lokale innstillinger-meny

Slik får du tilgang til lokale innstillinger i menyen:

- **Zero desktop** — (Zero-skrivebord) – Klikk på System Settings (Systeminnstillinger)-ikonet på Zero-verktøylinjen. Administratorer kan også klikke på **Admin Mode** (Administrator-modus) på dialogboksen **Login** (Logg på).
- **Classic desktop** (Klassisk skrivebord) – Klikk på **User Name (Brukernavn)** og velg System Setup (Systemoppsett).

📘 | **MERK: Brukernavnet er den brukeren som er logget på.**

| | |
|-------------|---|
| Identifiser | GUID-D937055D-AF72-4F39-90B1-E7F55E82204D |
| Status | In Translation |

Konfigurere tastaturinnstillinger

Slik konfigurerer du tastaturinnstillingene:

- 1 Fra skrivebordsmenyen klikker du på **System Setup** (Systeminstallasjon), og deretter på **Peripherals** (Ekstern enhet). Dialogboksen **Peripherals** (Ekstern enhet) vises.
- 2 Klikk på **Keyboard** (Tastatur)-fanen og sett parametrene for tegnsett, tastaturopsett, forsinkelse før repetisjon repetisjons-hastighet. Følgende tabell forklarer tastaturparametrene.

Tabell 12. Tastaturparametre

| Parameter | Beskrivelse |
|----------------------------------|---|
| Character Set (Tegnsett) | Lister opp tegnsettene. Hvert tegn er representert med et nummer. ASCII-tegnsettet bruker for eksempel numrene 0 til 127 for å representere alle engelske bokstaver og spesielle kontrolltegn. Europeiske ISO-tegnsett ligner på ASCII, men de inneholder ekstra tegn for europeiske språk. |
| Keyboard Layout (Tastaturopsett) | For øyeblikket støttes tastaturspråk som er oppført i Keyboard layout (Tastaturopsett)-rullegardinlisten. Standardverdien er Engelsk (USA) . |
| Forsinkelse før repetisjon | Lister opp repetisjonsparametre. Velg forsinkelse før repetisjon-verdi som enten 1/5 second (1/5 sekund), 1/4 second (1/4 sekund), 1/3 second (1/3 sekund), 1/2 second (1/2 sekund), 3/4 second (3/4 sekund), 1 second (1 sekund), 2 seconds (2 sekunder) eller No Repeat (Ingen repetisjon). Standard er 1/3 second (1/3 sekund). |
| Repetisjonshastighet | Velg Slow (Sakte), Normal (Normal) eller Fast (Rask) Standardverdien er Medium (Middels). |

- Klikk på **OK** (OK) for å lagre innstillingene.

| | |
|-------------|---|
| Identifiser | GUID-A52AD22E-528D-419B-8BDB-38296E7ED5DD |
| Status | Translated |

Konfigurerer museinnstillingene

Slik konfigurerer du museinnstillingene:

- Fra skrivebordsmenyen klikker du på **System Setup** (Systeminstallasjon) og klikk deretter på **Peripherals** (Eksterne enheter). Dialogboksen **Peripherals** (Eksterne enheter) vises.
- Klikk på **Mouse** (Mus)-fanen og velg mushastighet og musorientering.
- Velg **Swap left and right mouse buttons** (Bytt venstre og høyre museknapper)-avmerkingsboksen for å bytte museknapper for venstrehåndsbetjening.
- Klikk på **OK** (OK) for å lagre innstillingene.

| | |
|-------------|---|
| Identifiser | GUID-1E198F12-70E9-42BB-B419-7704FC49BCEE |
| Status | Translated |

Konfigurerer skjermoppsett

Bruk **Display Setup**(Skjermoppsett)-dialogboksen til å konfigurere innstillingene for de tilkoblede monitorene.

Slik konfigurerer du skjermoppsettet:

- Fra skrivebordsmenyen klikker du på **System Setup**(Systemoppsett) og klikk deretter på **Display**(Skjerm). Dialogboksen **Display Setup**(Skjermoppsett) vises.
- I dialogboksen **Display Setup**(Skjermoppsett) konfigurerer du følgende alternativer:
 - Mirror Mode**(Speilmodus) – Merk av for **Mirror Mode** (Speilmodus) for å aktivere alle tilkoblede skjermer for å bruke de samme skjerminnstillingene som er konfigurert på hovedskjermen.

Det følgende skjermbildet representerer konfigurasjonen Mirror Mode (Speilmodus).

Hvis du fjerner merkingen i **Mirror Mode**(Speilmodus)-avmerkingsboksen, aktiveres **Span Mode**(Utstrekning-modus). Det følgende skjermbildet representerer konfigurasjonen utstrekning-modus.

Blokker som vises på skjermen representerer antallet skjermbilder som er koblet til tynn klient. Hver blokk representerer én enkelt skjerm.

Alle skjermer har et unikt skjermrekkefølgenummer og skjermkonfigurasjon. Hvis du vil bygge et nytt skjermoppsett, flytter du blokkene til foretrukket posisjon og klikk på **Apply**(Bruk). Et nytt skjermoppsett er opprettet. Men systemet konfigurerer blokken til standardposisjon hvis blokken flyttes til en feil posisjon.

ⓘ | **MERK: Wyse 5070 tynn klient støtter opptil seks skjermer.**

- **Main screen**(Hovedskjerm) – Velg **Main screen**(Hovedskjerm)-avmerkingsboksen for å konfigurere skjermen som primærskjerm eller hovedskjerm. For å angi en skjerm som hovedskjerm, klikker du på skjermblokken og velg **Main Screen**(Hovedskjerm)-avmerkingsboksen. Etter at du konfigurerer skjermen som hovedskjerm, får skjermen en understreking, og **Main screen**(Hovedskjerm) deaktiveres t for den aktuelle skjermblokken. **Main screen**(Hovedskjerm)-alternativet er tilgjengelig for andre skjermblokker.

ⓘ | **MERK: Main screen (Hovedskjerm)-alternativet er kun effektivt i Span Mode(Utstrekning-modus) og alltid deaktivert i Mirror Mode(Speilmodus).**

- **Resolution**(Oppløsning) – Fra **Resolution**(Oppløsning)-rullegardinlisten velger du en skjermoppløsning som skjermen din støtter. I **Mirror Mode**(Speilmodus) er oppløsningslisten avledet fra skjæringspunktet mellom oppløsninger i alle tilkoblede skjermer.

I **Span Mode**(Utstrekning-modus) velger du en skjermblokk og endrer dens oppløsning fra **Resolution**(Oppløsning)-rullegardinlisten.

- **Rotation**(Rotasjon) – Fra **Rotation**(Rotasjon)-rullegardinlisten velger du et alternativ for å rotere skjermen i ulike retninger – **Left turn 90 degrees**(Venstrerotasjon 90 grader) eller **Right turn 90 degrees**(Høyrotasjon 90 grader). Som standard er alternativet er satt til **None**(Ingen).

3 Klikk på **Apply** (Bruk).

De nye innstillingene blir aktivert, og du kan se det endrede skjermbildet.

4 Klikk på **OK** (OK) for å bekrefte de nye innstillingene.

ⓘ | **MERK: Bruk Identify(Identifisere)-alternativet for å vise skjermrekkefølgenummeret til de tilkoblede skjermene.**

| | |
|-------------|---|
| Identifiser | GUID-AF2DA278-4A3F-4ECD-97AA-3664087E5D21 |
| Status | Translated |

Konfigurerer LPD-innstillinger

1 Fra skrivebordsmenyen klikker du på **System Setup** (Systemoppsett) og deretter på **Printer** (Skriver).

Dialogboksen **Printer Setup** (Skriveroppsett) vises.

2 Klikk på **LPDs** (LPD-er)-fanen og bruk følgende retningslinjer når du skriver til en ikke-Windows nettverksskriver:

ⓘ | **MERK: Sørg for å sjekke med leverandøren at skriveren kan godta forespørsel fra Linjeskriveren.**

- a **Select LPD** (Velg LPD) – Velg porten som kreves fra listen.
- b **Printer Name** (Skrivernavn) – (Kreves) Angi navnet på skriveren som er vist på Windows-skriverdriveren.
- c **Printer Identification** (Skriver-ID) – Angi navnet på skriveren nøyaktig slik den vises på Windows-skriverdriveren.

I et MS Windows-system er dette navnet enten enhetsdrivernavnet til skriveren eller en nøkkel for å tilordne skriveren til enhetsdriveren. Navnet vil som standard settes til den skriver-leverte identifikasjonen for standard, direkteilkoblede USB-skrivere eller **Generic / Text** (Generisk / tekst) for ikke-USB-tilkoblede skrivere ved tilkobling til Windows-verter. Tilordning av drivernavnet skjer enten gjennom en skrivertilordningsfil som blir lest av systemet som en del av den globale profilen (wnos.ini) eller av MetaFrame-servere gjennom MetaFrame-skriverkonfigurasjonsfilen (\Winnt\system32\wtsprnt.inf).

- d **LPD Hosts** (LPD-verter) – DNS- eller WINS-navnet på serveren for nettverksskriveren. Det kan også angis en IP-adresse for skriveren på nettverket.

Hvis skriveren er koblet til en annen tynn klient på nettverket ditt, er oppføringen i boksen LPD Hosts (LPD-verter) navnet eller adressen til den tynne klienten.

- e **LPD Queue Name** – (LPD-kønavn) En LPD-vert opprettholder en navngitt kø for hver skriver som støttes. Angi navnet på køen som er knyttet til skriveren som skal brukes.

Dette navnet kan være forskjellig for hver leverandør. Dette er et obligatorisk felt, og du må sørge for å legge til riktig kønavn, siden nettverksskriveren bruker dette navnet for tilordning av innkommende utskriftsjobber. Auto kan for eksempel brukes for HP LaserJet 4200n PCL6 i henhold til dokumentasjon som finnes på nettstedet til HP.

MERK: Hvis skriveren er koblet til en annen tynn klient på nettverket, må LPD-kønavnet stemme overens med innholdet i boksen Skrivernavn som vises på den tynne klienten.

- f **Printer Class** (Skriverklasse) – (Valgfritt) Velg skriverklasse fra listen.
- g **Enable the printer device** (Aktiver skriverenheten) – Velg dette alternativet for å aktivere skriveren på en ekstern enhet.

- 3 Klikk på **OK** (OK) for å lagre innstillingene.

| | |
|-------------|---|
| Identifiser | GUID-9870060D-B17B-4E00-A5E0-10AD2F713333 |
| Status | Translated |

Konfigurering av skriverinnstillinger

Bruk **Printer Setup** (Skriveroppsett)-dialogboksen til å konfigurere nettverksskrivere og lokale skrivere som er koblet til den tynne klienten. En tynn klient har flere porter som kan brukes til å koble til flere skrivere. Du kan også koble til flere skrivere til én enkelt port ved hjelp av en USB-hub.

| | |
|-------------|---|
| Identifiser | GUID-6540FBC6-F2E5-4E4C-8313-0F32D1A28274 |
| Status | Translated |

Konfigurerer portinnstillinger

Slik konfigurerer du portinnstillingene:

- 1 Fra skrivebordsmenyen klikker du på **System Setup** (Systemoppsett) og klikk deretter på **Printer** (Skriver). Dialogboksen **Printer Setup** (Skriveroppsett) vises.
- 2 Klikk på fanen **Ports** (Porter) og bruk følgende retningslinjer:
 - a **Select Port** (Velg port) – Velg ønsket port fra listen. **LPT1** eller **LPT2** er direkte koblet til USB-skriveren.
 - b **Printer Name** (Skrivernavn) – (Obligatorisk) Angi navnet du vil skal vises i listen over skrivere. De fleste direktetilkoblede USB-skrivere rapporterer/fyller ut skrivernavn automatisk.

MERK: Hvis **Enable LPD service for the printer (Aktiver LPD-tjeneste for skriveren)** velges, blir skrivernavnet kønavnet for andre klienter som bruker LPR for å skrive til denne skriveren.

- c **Printer Identification** (Skriver-ID) – Skriv inn skrivernavnet og modell i **Windows printer driver navn** (Skrivernavn for Windows-printer), inkludert små/store bokstaver og mellomrom. De fleste direktetilkoblede USB-skrivere rapporterer/fyller ut skriver-ID automatisk.

Denne oppføringen må være enten enhetsdriveren for skriveren under Microsoft Windows-systemet eller en tast som tilordnes enhetsdriveren. Skrivernavnet er navnet som brukes til å identifisere standard direktetilkoblede USB-skrivere eller **Generic / Text Only** (Generisk / kun tekst) for ikke-USB-tilkoblede skrivere på Windows-verter. Tilordning av drivernavnet skjer enten gjennom en skrivertilordningsfil som blir lest av systemet som en del av den globale profilen (wnos.ini) eller av MetaFrame-servere gjennom MetaFrame-skriverkonfigurasjonsfilen (\Winnt\system32\wtsprnt.inf).

MERK: Maksimalt antall tillatte tegn i Skriver-ID feltet er 31. Hvis skriverdriver-strengen er mer enn 31 tegn (inkludert mellomrom), kan du opprette en .txt-fil (printer.txt) og laste opp filen til en filserver. Rediger .txt-filen og skriv inn innholdet, for eksempel "HP Color = "HP Color LaserJet CM1312 MFP PCL6 Class Driver (Klasse Driver)". Legg til kommandolinjen printermap=printer.txt til wnos.ini-filen. Nå, kan du skrive "HP Color" i Skriver-ID feltet i stedet for den fullstendige driverstrengen.

- d **Printer Class** (Skriverklasse) – Dette er valgfritt. Velg skriverklasse fra listen.
- e **Enable the printer device** (Aktivere skriverenheten) – Velg dette alternativet for å aktivere den direktetilkoblede skriveren. Det lar en ekstern vert vise enheten.
- f **Enable LPD-service** for the printer (Aktivere LPD-tjeneste for skriveren) – Velg dette for å lage tynn klient. Skriv ut ordet først, med forkortelser i parentes.

MERK:

Hvis den tynne klienten skal brukes som en LPD-skriverserver, må ikke DHCP brukes og en statisk IP-adresse må være tilordnet til klienten.

- 3 Klikk på **OK** (OK) for å lagre innstillingene.

| | |
|-------------|---|
| Identifiser | GUID-AF2DA278-4A3F-4ECD-97AA-3664087E5D21 |
| Status | Translated |

Konfigurere LPD-innstillinger

- 1 Fra skrivebordsmenyen klikker du på **System Setup** (Systemoppsett) og deretter på **Printer** (Skriver). Dialogboksen **Printer Setup** (Skriveroppsett) vises.
- 2 Klikk på **LPDs** (LPD-er)-fanen og bruk følgende retningslinjer når du skriver til en ikke-Windows nettverksskriver:

MERK: Sørg for å sjekke med leverandøren at skriveren kan godta forespørsel fra Linjeskriveren.

- a **Select LPD** (Velg LPD) – Velg porten som kreves fra listen.
- b **Printer Name** (Skrivernavn) – (Kreves) Angi navnet på skriveren som er vist på Windows-skriverdriveren.
- c **Printer Identification** (Skriver-ID) – Angi navnet på skriveren nøyaktig slik den vises på Windows-skriverdriveren.

I et MS Windows-system er dette navnet enten enhetsdrivernavnet til skriveren eller en nøkkel for å tilordne skriveren til enhetsdriveren. Navnet vil som standard settes til den skriver-leverte identifikasjonen for standard, direktetilkoblede USB-skrivere eller **Generic / Text** (Generisk / tekst) for ikke-USB-tilkoblede skrivere ved tilkobling til Windows-verter. Tilordning av drivernavnet skjer enten gjennom en skrivertilordningsfil som blir lest av systemet som en del av den globale profilen (wnos.ini) eller av MetaFrame-servere gjennom MetaFrame-skriverkonfigurasjonsfilen (\Winnt\system32\wtsprnt.inf).

- d **LPD Hosts** (LPD-verter) – DNS- eller WINS-navnet på serveren for nettverksskriveren. Det kan også angis en IP-adresse for skriveren på nettverket.
Hvis skriveren er koblet til en annen tynn klient på nettverket ditt, er oppføringen i boksen LPD Hosts (LPD-verter) navnet eller adressen til den tynne klienten.
- e **LPD Queue Name** – (LPD-kønavn) En LPD-vert opprettholder en navngitt kø for hver skriver som støttes. Angi navnet på køen som er knyttet til skriveren som skal brukes.
Dette navnet kan være forskjellig for hver leverandør. Dette er et obligatorisk felt, og du må sørge for å legge til riktig kønavn, siden nettverksskriveren bruker dette navnet for tilordning av innkommende utskriftsjobber. Auto kan for eksempel brukes for HP LaserJet 4200n PCL6 i henhold til dokumentasjon som finnes på nettstedet til HP.

MERK: Hvis skriveren er koblet til en annen tynn klient på nettverket, må LPD-kønavnet stemme overens med innholdet i boksen Skrivernavn som vises på den tynne klienten.

- f **Printer Class** (Skriverklasse) – (Valgfritt) Velg skriverklasse fra listen.
 - g **Enable the printer device** (Aktiver skriverenheten) – Velg dette alternativet for å aktivere skriveren på en ekstern enhet.
- 3 Klikk på **OK** (OK) for å lagre innstillingene.

| | |
|-------------|---|
| Identifiser | GUID-65825CC9-4295-42A0-8EAC-CA50D87B21AE |
| Status | Translated |

Konfigurere innstillinger for SMBs (Små og mellomstore bedrifter)

- 1 Fra skrivebordsmenyen klikker du på **System Setup** (Systeminstallasjon) og klikk deretter på **Printer** (Skriver). Dialogboksen **Printer Setup** (Skriveroppsett) vises.
- 2 Klikk på fanen **SMBs** (Små og mellomstore bedrifter) og bruk følgende retningslinjer når du skriver ut på en Windows-nettverksskriver.
 - a **Velg SMB** (Små og mellomstore bedrifter) – Velg de små og mellomstore bedriftene du ønsker fra listen.
 - b **Printer Name** (Skrivernavn) kreves – Skriv inn navnet som skal vises i listen over skrivere.
 - c **Printer Identification** (Skriveridentifikasjon) – Angi typen eller modellen til Windows-nettverksskriveren, nøyaktig slik det fremgår – inkludert store bokstaver og mellomrom.

Dette navnet må være enten enhetsdriver-navnet for skriveren under Microsoft Windows-systemet, eller en tast som kan tilordnes enhetsdriveren. Hvis det ikke er angitt, vil navnet som standard settes som den skriver-leverte identifikasjonen for standard direktetilkoblede USB-skrivere eller **Generic / Text** (Generisk / Text) for ikke-USB-tilkoblede skrivere når de kobles til Windows-verter. Tilordning av drivernavnet skjer enten gjennom en skrivertilordningsfil som blir lest av systemet som en del av den globale profilen (wnos.ini) eller av MetaFrame-servere gjennom MetaFrame-skriverkonfigurasjonsfilen (\Winnt\system32\wtsprnt.inf).
 - d **\\Host\Printer** (\\Vert\Skriver – Angi verten/skriveren eller bruk bla gjennom mappe-ikonet ved siden av boksen for å bla gjennom dine Microsoft-nettverk og gjør skrivervalget du ønsker fra nettverksskriverne som er tilgjengelige (DNS-navnet eller IP-adressen til Windows-skriverserveren på nettverket).
 - e **Printer Class** (Skriverklasse) – Velg skriverklassen fra listen.
 - f **Enable the printer device** (Aktiver skriverenheten) – Må være valgt for å aktivere skriveren. Det aktiverer enheten slik at den vises på den eksterne verten.
 - g **Enable LPD service for the printer** (Aktivere LPD-tjeneste for skriveren) – Velg dette for å gjøre tynn klient til en LPD (Line Printer Daemon) nettverk-utskriftsserver for LPR-utskriftsforespørsler fra nettverket.

Hvis den tynne klienten skal brukes som en LPD-utskriftsserver, må ikke DHCP brukes og en statisk IP-adresse må være tilordnet til tynn klient som beskrevet i nettverksinnstillingene.
- 3 Klikk på **OK** (OK) for å lagre innstillingene.

| | |
|-------------|---|
| Identifiser | GUID-287E21A4-DDEA-4DC3-95DE-092F273249AA |
| Status | Translated |

Bruke skriverens oppsettsalternativer

Slik konfigurerer du skriveroppsett-alternativer:

- 1 Fra skrivebordsmenyen klikker du på **System Setup** (Systemoppsett) og deretter på **Printer** (Skriver). Dialogboksen **Printer Setup** (Skriveroppsett) vises.
- 2 Klikk på **Options** (Alternativer)-fanen og gjør følgende:
 - a **Default Printer** – (Standardskriver) Fra listen over tilgjengelige skrivere, velger du skriveren som du vil skal være standardskriver.
 - b **Enable .print Client** (Aktivere .print Client) og **Port** (Port) – Hvis du ønsker å aktivere .print Client, velger du **Activate print Client** (Aktiver print Client) og angir deretter portnavnet.
- 3 Klikk på **OK** (OK) for å lagre innstillingene.

| | |
|-------------|-------------------------------|
| Identifiser | GUID-E256C87B-4C08-4A65-84E5- |
| Status | Translated |

Wyse 5070 tynn klient på ThinLinux

Denne delen gir veiledning om hvordan du enkelt konfigurerer og effektivt administrerer Wyse 5070 tynn klient som kjøres på ThinLinux.

Emner:

- [Innledning](#)
- [Logge på Wyse 5070 tynn klient når du kjører ThinLinux](#)
- [Konfigurere innstillinger for eksterne enheter på Wyse ThinLinux](#)

| | |
|-------------|---|
| Identifiser | GUID-7C18CDD7-BA4E-4356-A71B-0DD2E97F897C |
| Status | Translated |

Innledning

De tynne klientene som kjører Wyse ThinLinux fra Dell forenkler brukeradministrasjon-paradigmet med elegante applikasjon-ikoner og kommer med en enkelt innebygd bruker for å forbedre brukeropplevelsen, i tillegg til fordelene som følger med ett enkelt operativsystem. ThinLinux som kjøres på en tynn klient kombinerer sikkerheten, fleksibiliteten og den markedsledende brukervennligheten til Linux på foretaksnivå med Dells optimalisering for tynn databehandling innen administrasjon. Det er ideelt for organisasjoner som ønsker å kjøre serverbaserte, nettbaserte eller lokale applikasjoner, inkludert eldre applikasjoner uten implementering av og sikkerhetsbetyrningene knyttet til en ikke-standard Linux-implementering.

| | |
|-------------|---|
| Identifiser | GUID-1E414CAE-F5AB-491A-9777-0F41D8348924 |
| Status | In Translation |

Logge på Wyse 5070 tynn klient når du kjører ThinLinux

Under den første konfigurasjonen anbefaler Dell at du oppretter forbindelse ved hjelp av en kablet forbindelse ved å koble den nettverkstilkoblede Ethernet-kabelen til din tynne klient.

Etter at du slår på din tynne klient, blir du automatisk logget på den lokale **thinuser**-kontoen. Som standard er passordet til thinuser-kontoen **thinuser**.

ⓘ MERK: I tilfeller der en GDM-pålogging er nødvendig (for eksempel AD/-Domene-innlogging, PNAgent-pålogging osv.), kan automatisk pålogging-alternativet slås av gjennom GUI eller ved hjelp av INI.

Administratormodus gjør det mulig å utføre systemadministrasjon-oppgaver, som å legge til eller fjerne koblinger og konfigurere spesifikke enhetsinnstillinger. Hvis du ønsker å gå inn i **Admin** (Administrator)-modus, klikker du på **Switch to Admin** (Bytt til Administrator)-knappen fra **Setting application** (Konfigurere applikasjon)-skjermen til administratormodus. Deretter angir du det standard rotpassordet i **Password Needed** (Passord kreves)-vinduet. Standard rotpassord er **admin**.

| | |
|-------------|---|
| Identifiser | GUID-6E638966-4DAF-4C6A-98B8-5099327CC65D |
| Status | Translated |

Konfigurere innstillinger for eksterne enheter på Wyse ThinLinux

På **System Settings** (Systeminnstillinger)-siden klikker du på **Peripherals** (Eksterne enheter)-ikonet. Følgende faner vises på venstre side av Systeminnstillinger-siden.

- Keyboard (Tastatur)
- Mouse (Mus)
- Printers (Skrivere)
- Sound (Lyd)

| | |
|-------------|---|
| Identifiser | GUID-0008B8D4-1C33-4615-8F34-131C8F139B6F |
| Status | Translated |

Konfigurere skjerm på Dell Wyse ThinLinux

Som standard er skjermbildet **Customize your display** (Tilpass skjermen din) tilgjengelig i både brukermodus og administratormodus. Eventuelle endringer til skjerminnstillinger gjort gjennom denne skjermen lagres og er tilgjengelig for den innebygde thinuser. I en **Dual-monitor**-konfigurasjon (toskjermskonfigurasjon), hvis begge skjermene er koblet til, er skjermene som standard i utvidet modus. **Primary monitor** (Primær skjerm) er på venstre skjerm (1) og **Secondary monitor** (Sekundær skjerm) er på høyre skjerm (2). Oppløsningen til skjermene registreres automatisk av systemet ved å analysere skjermens funksjonaliteter.

- 1 Klikk på **Display** (Skjerm)-fanen.
Customize Your Display (Tilpasse skjermen din)-siden vises.

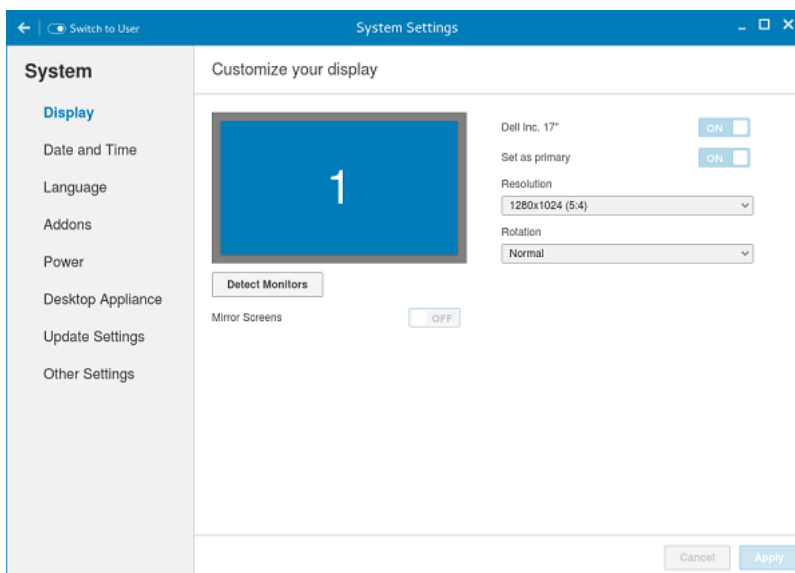

Figur 25. Skjerminnstillinger

- 2 Velg ønsket **Resolution** (Oppløsning) fra rullegardinlisten.
- 3 Velg type **Rotation** (Rotasjon) fra rullegardinlisten.
 - Normal

- Right (Høyre)
 - Left (Venstre)
 - Upside-down (Opp-ned)
- 4 Klikk på **ON/OFF** (AV/PÅ)-knappen for å veksle mellom to skjermer og spillmodus i en toskjerms-konfigurasjon.
 - 5 Klikk på **ON/OFF** (AV/PÅ)-knappen for å aktivere alternativet **Set as primary** (Angi som primær). Dette alternativet lar deg angi den valgte monitoren som den primære.
 - 6 Klikk på **ON/OFF** (AV/PÅ)-knappen for å aktivere alternativet **Monitor On/Off** (Skjerm Av/På). Dette alternativet lar deg slå av og slå på den foretrukne skjermen i en toskjerms-konfigurasjon.

Identifiser GUID-2E3A8623-2F71-4898-B910-9D1806DC7A11

Status Translated

Konfigurering av tastaturinnstillinger

Siden **Keyboard** setting (Tastaturinnstillinger) lar deg konfigurere tastaturinnstillinger og lage tastaturopsett.

- ⓘ MERK:** Som standard er skjermen **Keyboard (Tastatur)** tilgjengelig i både **Brukermodus** og **Administratormodus**. Eventuelle endringer som gjøres gjennom skjermbildet **Keyboard preferences (Tastaturinnstillinger)** lagres og fortsetter for den innebygde **thinuser**

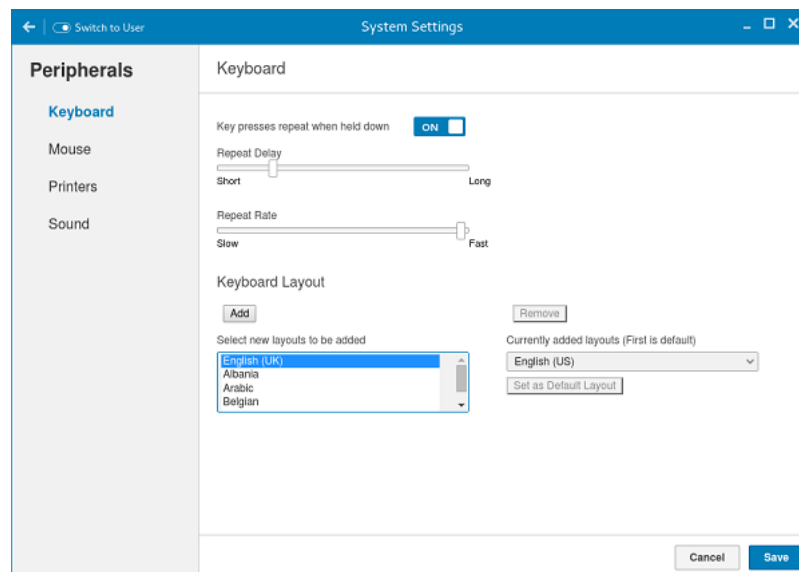

Figur 26. Tastaturpreferanser

- 1 Klikk på **ON/OFF** (AV/PÅ)-knappen for å deaktivere eller aktivere alternativet **Key presses repeat when held down** (Tastetrykk gjentas når tasten holdes nede) etter at du logger på økten.
- 2 Flytt glidebryteren til venstre for å redusere den gjentakende tidsforsinkelsen til pekeren eller flytt glidebryteren til høyre for å øke den gjentakende tidsforsinkelsen til pekeren.
- 3 Flytt glidebryteren til venstre for å redusere gjentakelsesfrekvensen til pekeren eller flytt glidebryteren til høyre for å øke gjentakelsesfrekvensen til glidebryteren.
- 4 I **keyboard layout** (tastaturopsett)-boksen velger du oppsettet du ønsker å bruke og klikk på **Add** (Legg til) for å inkludere det foretrukne oppsettet i **currently added layouts** (for øyeblikket tilføyde oppsett)-listen.
- 5 Velg foretrukket tastaturopsett fra de for øyeblikket tilføyde oppsettlistene og klikk på **Set as Default Layout** (Sett som standardoppsett)-knappen for å konfigurere standardoppsettet.

- ⓘ MERK:** Det standard tastaturopsettet er listet opp øverst på den for øyeblikket tilføyde oppsettlisten.
- 6 Klikk på **Save** (Lagre) for å lagre endringene.

| | |
|-------------|---|
| Identifiser | GUID-A0A4A5B9-E039-40D2-9329-348CDB4A6B6A |
| Status | Translated |

Tilpasse skjermen

Denne delen forklarer hvordan du tilpasser skjermen for Wyse 5070 utvidet tynn klient.

| | |
|-------------|---------------------------------------|
| Identifiser | TASK_AAC8CB072B3446C5990A0F49F71676D9 |
| Status | |

Tilpasse Wyse 5070 utvidet tynn klient

MERK: Denne delen gjelder bare for Wyse 5070 utvidet tynn klient.

Som standard er **Customize your display** (Tilpasse skjermen) tilgjengelig i både brukermodus og administratormodus. Eventuelle endringer av skjerminnstillinger lagres og er tilgjengelige for den innebygde brukeren kalt **thinuser**.

Hvis du vil tilpasse visningen, må du gjøre følgende:

- Klikk på **Display**(Skjerm)-fanen.
Customize Your Display(Tilpasse skjermen)-siden vises.
- Fra **Resolution**(Oppløsning)-rullegardinlisten, velger du foretrukket oppløsning.
- Fra **Layout**(Oppsett)-rullegardinlisten, velger du en hvilken som helst av følgende oppsettstyper:
 - Horizontal**(Horisontal) – Gir deg muligheten til å dra applet-vinduet horisontalt, fra den primære skjermen til resten av skjermene.
 - Vertical** – Gir deg muligheten til å dra applet-vinduet vertikalt, fra den primære skjermen til resten av skjermene.
 - 2 screens per row** – Gir deg muligheten til å dra applet-vinduet fra den primære skjermen til resten av skjermene som beskrevet i tabellen nedenfor. Du kan for eksempel dra applet-vinduet fra den primære skjermen til skjerm 2 horisontalt, eller til skjerm 3 vertikalt.

Tabell 13. 2 skjermer per radoppsett

| Plassering av applet-vindu på skjermen | Traverserer horisontalt til skjermen | Traverser vertikalt til skjermen |
|--|--------------------------------------|-------------------------------------|
| Primærskjermen (Skjerm 1) | Skjerm 2 | Skjerm 3 |
| Skjerm 2 | Primærskjermen (Skjerm 1) | Skjerm 4 |
| Skjerm 3 | Skjerm 4 | Skjerm 5, primærskjermen (Skjerm 1) |
| Skjerm 4 | Skjerm 3 | Skjerm 2, Skjerm 6 |
| Skjerm 5 | Skjerm 6 | Skjerm 3 |
| Skjerm 6 | Skjerm 5 | Skjerm 4 |

MERK:

- Du kan ikke dra applet-vinduet diagonalt over skjermer.
- Dell anbefaler at du setter opp et likt antall skjermer for en bedre brukeropplevelse. Det anbefales ikke 3 skjermer eller 5 skjermer.
- **3 screens per row** – Gir deg muligheten til å dra applet-vinduet fra den primære skjermen til resten av skjermene som beskrevet i tabellen nedenfor. Du kan for eksempel dra applet-vinduet fra den primære skjermen til skjerm 2 horisontalt, eller til skjerm 4 vertikalt.

| | |
|-------------|---|
| Identifiser | GUID-F7AB9BC7-F45A-41F1-8A34-594701260D39 |
| Status | Translated |

Konfigurering av skriverinnstillinger

Som standard er skjermbildet **Printers** (Skrivere) kun tilgjengelig i Administrator-modus. På siden **Printer setting** (Skriverinnstilling) klikker du på skriverikonet for å starte **gnome-control-center printer** (gnome-control-center-skriver).

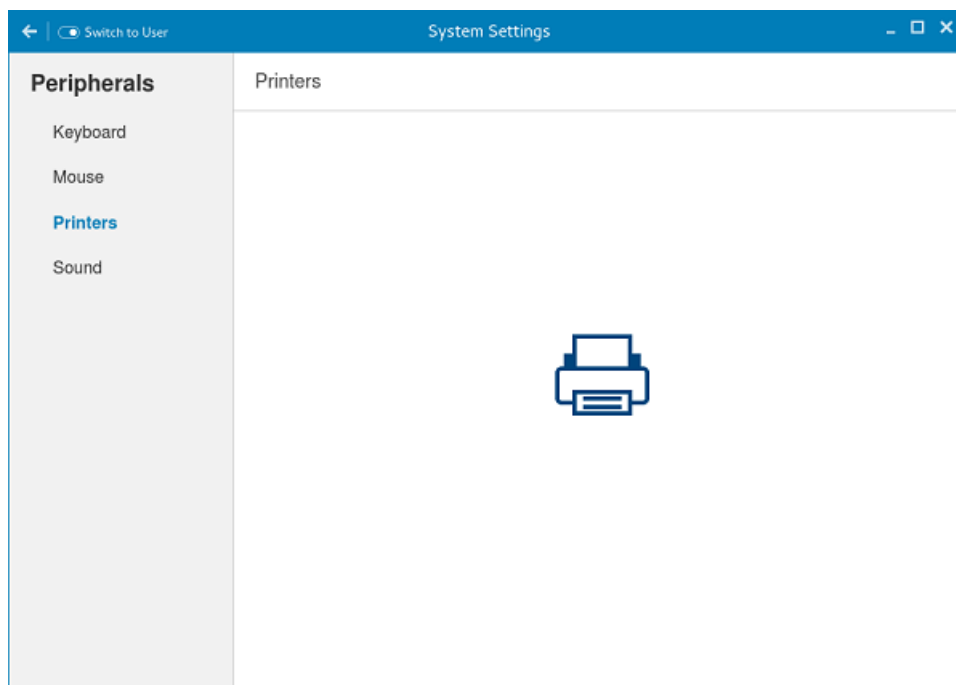

Figur 28. Skriverinnstillinger

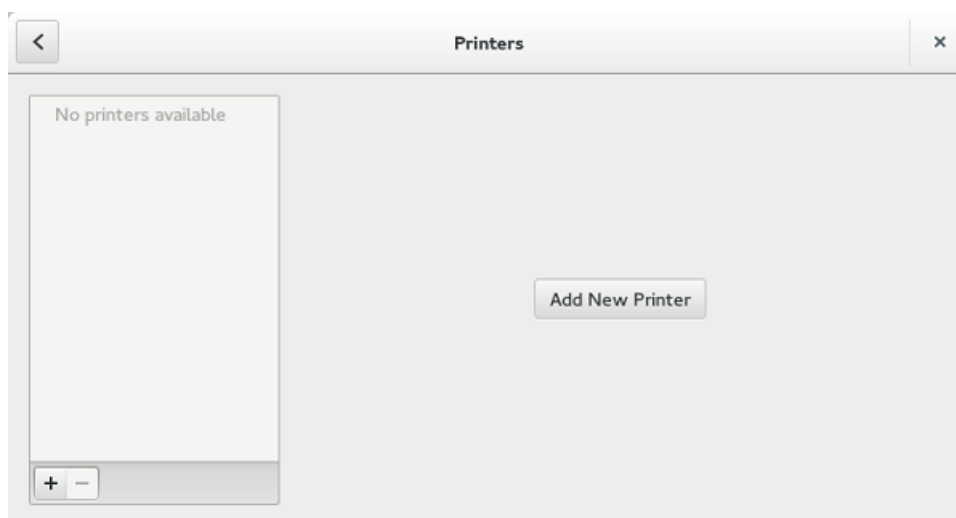

Figur 29. Legg til en skriver

- 1 Klikk på skriver-ikonet.

Dialogboksen for **gnome-control-center printer** (gnome-control-center printer) vises.

- 2 Klikk **Add New Printer** (Legg til ny skriver)-knappen for å legge til den nye skriveren i skriverlisten i ruten til venstre.

Add a new printer (Legg til en ny skriver)-vinduet vises.

- 3 Angi adressen til skriveren eller teksten for å filtrere resultater.

 **MERK:** Hvis en USB-skriver er koblet til, vises den som standard. Skriveren blir ikke funnet hvis det oppgis feil adresse eller USB-en ikke er tilkoblet.

- 4 Klikk på **Add** (Legg til)-alternativet. Klikk på **Print Test Page** (Skriv ut testside) og klikk på **(-)**-ikonet for å fjerne skriveren.

| | |
|-------------|-------------------------------|
| Identifiser | GUID-8146ABC9-0987-4CF3-BD27- |
| Status | Translated |

Wyse 5070 tynn klient for Windows 10 IoT Enterprise

Denne delen gir instruksjoner om hvordan du enkelt konfigurerer og effektivt administrerer Wyse 5070 tynn klient som kjøres på Windows 10 IoT Enterprise.

Emner:

- Innledning
- Før du konfigurerer tynn klient
- Automatisk og manuell pålogging
- Tastatur- og regioninnstillinger
- Enheter og skrivere

| | |
|-------------|---|
| Identifiser | GUID-233DBCC8-5418-45AF-A013-77951E14F8B5 |
| Status | In Translation |

Innledning

De tynne klientene som kjører Windows 10 IoT Enterprise gir tilgang til programmer, filer og nettverksressurser. Programmene og filene gjøres tilgjengelig på maskiner som er vert for Citrix Receiver, Microsoft Remote Desktop Connection, VMware Horisont-klientøkt, og Dell Wyse vWorkspace-tjenester.

Annen lokalt installert programvare tillater ekstern administrasjon av tynne klienter og tilbyr lokale vedlikeholdsfunksjoner. Flere tillegg er tilgjengelige som støtter et bredt utvalg av spesielle eksterne enheter og funksjoner for miljøer som krever et sikkert brukergrensesnitt med 64-biters Windows-kompatibilitet. Tynn klient-enheten støtter Microsoft Silverlight, Microsoft Lync VDI 2013 plugin-modul, og Microsoft .Net Framework 4.6 eller nyere versjoner. Hvis du vil ha mer informasjon, kan du se [Microsofts nettsted](#)

| | |
|-------------|---|
| Identifiser | GUID-6E13117A-0DC0-4018-8642-A35F2840D32F |
| Status | In Translation |

Før du konfigurerer tynn klient

Før du konfigurerer de tynne klientene, må du påse at du konfigurerer Unified Write Filter og xData Cleanup Manager som beskytter de tynne klientene. Unified Write Filter Utility hindrer også uønskede Flash-minneskrivninger, og xData Cleanup Manager rensker opp overflødig informasjon slik at den ikke blir lagret på den lokale disken.

Det finnes imidlertid tilfeller der administratorer kan beholde de endrede konfigurasjonene etter at du logger av og starter tynn klient på nytt.

Identifiser GUID-1E033436-DF13-404E-BE88-F6A0EEF960B3

Status Translated

Automatisk og manuell pålogging

Hva du ser når en tynn klient slås på eller starter på nytt avhenger av administratorens konfigurasjon. Etter at du har opprettet en brukerkonto, kan en administrator konfigurere kontoen slik at den logger på automatisk eller manuelt med legitimasjon for bruker. Kontroller at du deaktiverer Unified Write Filter (Enhetlig skrivefilter/UWF) før du endrer et passord på tynn klient, og aktiver deretter UWF etter endringen. Hvis du ønsker å endre passordet, trykker du på Ctrl+Alt+Delete, og klikk deretter på **Change a password**(Endre et passord). Men denne funksjonen er ikke relevant for **User** (Bruker)-kontoer.

⚠ FORSIKTIG:

ADVARSEL: Følg til alle tider riktige bruksinstruksjoner for skrivefilter og Windows Page File. Slike instruksjoner omfatter å sørge for at skrivefilteret er aktivert under vanlig bruk og at det kun er deaktivert midlertidig av en administrator når det kreves for bildeoppgraderinger, sikkerhetsoppdateringer, endringer i registeret og programinstallasjon. Skrivefilteret skal aktiveres igjen så snart slike oppgaver er fullført. Slike instruksjoner omfatter videre at man aldri skal aktivere Windows Page File-funksjonen under vanlig bruk av tynn klient.

All bruk av en Dell Wyse Windows-innebygd tynn klient med skrivefilteret filter slått av under vanlig bruk eller med Windows Page File-aktivert, vil for tidlig slite ut din Flash/SSD-lagring, redusere ytelsen og redusere produktets maksimale levetid.

Dell er ikke ansvarlig for, og vil ikke, garantere, støtte, reparere eller erstatte noen tynn klient-enhet eller komponent som slutter å virke riktig på grunn av manglende evne til å følge disse instruksjonene.

Når du starter tynn klient, vil du som standard automatisk logge på brukerens skrivebord.

📌 MERK: Windows-ikonet på oppgavelinjen er startmeny-knappen.

Hvis du ønsker å logge på som en annen bruker eller administrator:

- 1 Gå til **Start (Start) > User icon (Brukerikon) > Sign out (Logg av)** for å logge av nåværende skrivebord.
- 2 Klikk hvor som helst på låseskjermen for å vise påloggingsvinduet.
- 3 Du kan vise brukerkontoer-listen på skjermen. Klikk på ønsket brukernavn konto og angi deretter påloggingsinformasjon.
 - **Administrators (Administratorer)** – standard brukernavn er **Admin (Admin)** og standardpassordet, som skiller mellom store og små bokstaver, er **DellCCCvdi**.
 - **Users (Brukere)** – standard brukernavn er **User** (Bruker) og standardpassordet, som skiller mellom store og små bokstaver, er **DellCCCvdi**.
 - **Customized User (Tilpasset brukere)** – Logg deg på tynn klient ved å angi legitimasjon for bruker som du har angitt for den tilpassede brukerkontoen.

Hvis automatisk pålogging ikke er aktivert, åpnes påloggingsvinduet når du starter tynn klient-enheten. Du kan logge på ved hjelp av alternativene som er omtalt i **step 2** (trinn 2) og **trinn 3** (trinn 3).

Identifiser GUID-761F12D4-0C60-4B82-B392-BAF0E1B85594

Status Translated

Aktivere automatisk pålogging

Automatisk pålogging til en brukers skrivebord er aktivert som standard på tynn klient-enheten. Hvis du vil aktivere eller deaktivere automatisk pålogging og endre standard brukernavn og domene for en tynn klient, bruker du automatisk pålogging-funksjonen.

Slik aktiverer/deaktiverer du automatisk pålogging:

- 1 Logg på som administrator.
- 2 Gå til **Start (Start) > Dell Thin Client Application (Dell Tynn klient-applikasjon)**.
Vinduet **Dell Thin Client Application** (Dell tynn klient-applikasjon) vises.
- 3 Klikk på **Auto Logon** (Automatisk pålogging) på navigasjonsfeltet til venstre.
- 4 For å starte med påloggingssiden for administrator, angir du `Admin` (`Administrator`) i feltet **Default User Name** (Standard brukernavn).

MERK: Som standard er avmerkingsboksen **Enable Auto Logon (Aktiver automatisk pålogging)** valgt.

- 5 Hvis du vil starte med vinduet **Logon** (Pålogging) med standardadministrator og brukervalg og andre kontoer, fjerner du avmerkingsboksen **Enable Auto Logon** (Aktiver automatisk pålogging).

FORSIKTIG: Hvis du vil lagre informasjonen permanent, aktiverer/deaktiverer du **Unified Write Filter (Enhetlig skrivefilter/ UWF)**. Hvis du vil ha mer informasjon, kan du se [Før du konfigurerer tynne klienter](#).

MERK:

Hvis automatisk pålogging er aktivert og du logger deg av fra ditt nåværende skrivebord, vises låseskjermen. Klikk hvor som helst på låseskjermen for å vise vinduet **Logon** (Pålogging). Bruk dette vinduet til å logge deg på din foretrukne administrator- eller brukerkonto.

| | |
|--------------------|--|
| Identifiser | GUID-C6772253-8F72-4ED4-97A2-847D8CF3E4FC |
| Status | Translated |

Tastatur- og regioninnstillinger

Hvis du vil velge områdeformat, inkludert språk og skjermespråk for Windows, bruker du dialogboksen **Region** (Region). For å velge områdeformater, må du gjøre følgende:

- 1 Logg på som administrator.
- 2 Gå til **Start (Start) > Control Panel (Kontrollpanel) > Region (Område)**.
Dialogboksen **Region** (Område) vises.
- 3 I **Formats** (Formater)-fanen velger du språk, dato og klokkeslett.
Hvis du vil tilpasse formatene, gjør du følgende:
 - a Klikk på **Additional Settings** (Flere innstillinger).
Vinduet til **Customize Format** (Tilpass format) vises.
 - b Tilpass innstillingene og klikk på **OK**.
- 4 Klikk på **Apply (Bruk)** og deretter på **OK**.
- 5 I fanen **Location** (Sted) velger du en bestemt lokasjon for å vise ekstra informasjon, for eksempel nyheter og værmeldinger.
- 6 I fanen **Administrative** (Administrativ), endrer du språket som skal vises i programmer som ikke støtter Unicode, og kopierer innstillingene.

| | |
|--------------------|--|
| Identifiser | GUID-7C00D007-908D-4BB3-BE4E-26190B6469F8 |
| Status | In Translation |

Enheter og skrivere

Hvis du vil legge til enheter og skrivere, bruker du **Devices and Printers** (Enheter og skrivere)-vinduet.

FORSIKTIG: Hvis du ikke vil rydde opp i innstillingene dine, deaktiverer/aktiverer du **Unified Write Filter (Enhetlig skrivefilter / UWF)** og konfigurerer **Application Launch Manager** og **xData Cleanup Manager**. Hvis du vil ha mer informasjon, kan du se [Før du konfigurerer tynne klienter](#).

Hvis du vil legge til en skriver til den tynne klienten, gjør du følgende:

- 1 Logg på som administrator.
- 2 Gå til **Start > Kontrollpanel > Enheter og skrivere**.
Devices and Printers (Enheter og skrivere)-vinduet vises.

| | |
|--------------------|--|
| Identifiser | GUID-66985C9A-CD5F-4835-B3FB-C2F8BA670E2F |
| Status | Translated |

Legge til skrivere

Slik legger du til en skriver til tynn klient:

- 1 Klikk på **Devices and Printers** (Enheter og skrivere)-ikonet i kontrollpanelet.
Devices and Printers (Enheter og skrivere)-vinduet vises.
- 2 Hvis du vil åpne og bruke **Add a Printer** (Legg til en skriver)-installasjonsveiviseren, klikker du på **Add a Printer** (Legg til en skriver).
Add a Printer (Legg til en skriver)-installasjonsveiviserørkten starter.

En Dell Open Print Driver (Åpen utskrift-driver) er installert på den tynne klienten sammen med andre innbygde skriverdriverne. For å skrive ut full tekst og grafikk til en lokal skriver, må du installere driveren som leveres av produsenten i henhold til instruksjonene.

Utskrift til nettverksskrivere fra **Citrix Receiver (Citrix-mottaker)**,- **Remote Desktop Connection (Ekstern datamaskintilkobling)**- eller **VMware Horisont Client (VMware Horisont-klient)**-applikasjoner kan oppnås via skriverdriverne på servere.

Utskrift til en lokal skriver fra **Citrix Receiver (Citrix-mottaker)**,- **Remote Desktop Connection (Ekstern datamaskintilkobling)**- eller **VMware Horisont Client (VMware Horisont-klient)**-applikasjon ved hjelp av skriverdriverne til serveren produserer full tekst- og grafikkfunksjonalitet fra skriveren. Installer skriverdriveren på serveren og kun tekst-driveren på den tynne klienten ved hjelp av følgende fremgangsmåte:

- a Klikk på **Add a local printer** (Legg til en lokal skriver) og klikk på **Next** (Neste).
- b Klikk på **Use an existing port** (Bruk en eksisterende port), velg porten fra listen og klikk deretter på **Next** (Neste).
- c Velg produsenten og modellnummeret til skriveren, og klikk på **Next** (Neste).
- d Angi et navn for skriveren, og klikk på **Next** (Neste).
- e Velg **Do not share this printer** (Ikke del denne skriveren) og klikk på **Next** (Neste).
- f Velg om du vil skrive ut en testside, og klikk på **Next** (Neste).
- g Klikk på **Finish** (Fullfør) for å fullføre installasjonen.

En testside skrives ut etter installasjonen hvis dette alternativet ble valgt.

| | |
|--------------------|--|
| Identifiser | GUID-99ED822C-30A6-4DB7-81D2-80E9103FE2BB |
| Status | In Translation |

Konfigurere toskjermvisning

Du kan bruke **Screen Resolution** (Skjermopløsning)-vinduet for å konfigurere toskjerms-innstillinger på din toskjermskapable tynn klient-enhet.

For å åpne **Screen Resolution** (Skjermopløsning)-vinduet, må du gjøre følgende:

- 1 Logg på som administrator.
- 2 Gå til **Start (Start) Control Panel (Kontrollpanel) Display (Skjerm) Change Display Setting (Endre skjerminnstillinger)**.
Screen Resolution (Skjermopløsning)-vinduet vises. Hvis du vil ha detaljerte instruksjoner om hvordan du konfigurerer skjermopløsningen, kan du gå til www.microsoft.com.

For informasjon om å sette opp flere monitører, se *Hvordan sette opp flere skjermer i Windows 10* på support.dell.com.

| | |
|-------------|-------------------------------|
| Identifiser | GUID-459F7E5A-B8F3-435D-80BD- |
| Status | Translated |

Oversikt over BIOS

| | |
|-------------|---|
| Identifiser | GUID-49C52B8C-0804-412A-BC0F-AB03D6305BF4 |
| Status | Translated |

Tilgang til BIOS-innstillinger for tynn klient

Denne delen beskriver UEFI BIOS-innstillinger for Wyse 5070 tynn klient. Under oppstart av en tynn klient, vises i en kort periode en Dell-logo.

- 1 Under oppstart, trykker du på **F2**- tasten, og angir standardpassordet `Fireport`. Dialogboksen **BIOS**-innstillinger vises.
- 2 Bruk **System Setup** (Systemoppsett)-innstillingene for å endre BIOS-innstillingene.

MERK: Det finnes et alternativ for å gjenopprette standardverdiene for BIOS, fabrikkinnstillinger samt tilpassede innstillinger for brukere i BIOS-menyen. Den standard BIOS-innstillingen gjenoppretter verdiene som var en del av BIOS-filen. Å gjenopprette fabrikkinnstillinger gjenoppretter BIOS-innstillingen til verdiene som ble konfigurert på fabrikken før utsending til klienten.

For å få tilgang til oppstartsmenyen under oppstart, trykker du på **F12**- tasten. Bruk **Boot Selection**(Oppstartsvalg)-menyen for å velge eller vise oppstartsrekkefølgen som følger:

- Starte opp fra UEFI: Harddisk, Partisjon 4
- Onboard NIC (IPV4)
- Onboard NIC (IPV6)

| | |
|-------------|---|
| Identifiser | GUID-5196D8A0-7B53-4E4F-ACE5-F9EDC0F1D1AC |
| Status | Translated |

Oversikt over Systemoppsett

Funksjonen System Setup (Systemoppsett) lar deg:

- Endre informasjonen om systemkonfigurasjon etter at du har lagt til, endret eller fjernet maskinvare i tynn klient.
- Angi eller endre brukervalgte alternativer, for eksempel brukerpassordet.
- Se hvor mye minne som er tilgjengelig, eller angi hvilken type harddisk som er installert

Før du bruker System Setup (Systemoppsett), anbefaler Dell at du skriver ned de gjeldende innstillingene i tilfelle du skulle ønske å tilbakestille innstillingene senere.

⚠ FORSIKTIG: Hvis du ikke er en avansert tynn klient-bruker, bør du ikke endre innstillingene i dette programmet. Enkelte endringer kan føre til at tynn klient slutter å fungere som den skal.

| | |
|-------------|---|
| Identifiser | GUID-6C6AC9BF-F2C0-41BE-959F-69EE5E64FD75 |
| Status | Translated |

Boot Sequence

Oppstartsrekkefølgen gir deg muligheten til å overstyre den systemdefinerte oppstartsrekkefølgen, og starte på en bestemt enhet. Under Power-On Self Test (POST), når Dell-logoen vises, kan du:

- få tilgang til systemkonfigurasjon ved å trykke på F2-tasten
- få opp en engangs-oppstartsmenyen ved å trykke på F12-tasten

Engangs-oppstartsmenyen viser enhetene som du kan starte fra, inkludert et alternativ for diagnostisering. Oppstartsmeny-alternativene er:

- UEFI Boot
 - UEFI: harddisk, Partisjon 4
 - Onboard NIC (IPV4)
 - Onboard NIC (IPV6)
- Andre alternativer
 - BIOS-oppsett
 - BIOS Flash-oppdatering
 - Diagnostikk

ⓘ MERK: Hvis du velger alternativet **Diagnostics (Diagnostikk)**, vises skjermbildet **ePSA diagnostics**. For å få tilgang til **systemoppsett-menyen**, klikker du på **BIOS Setup (BIOS-oppsett)**.

| | |
|-------------|---|
| Identifiser | GUID-F73AFDD0-3B56-46DA-8966-CCBB77085A03 |
| Status | Translated |

Navigeringstaster

ⓘ MERK: Når det gjelder de fleste av alternativene på **System Setup (systemoppsettet)**, så blir de endringene du gjør registrert, men de vil ikke gjelde før etter at du har startet systemet på nytt.

Tabell 15. Navigeringstaster

| Taster | Navigasjon |
|---------------------------|--|
| Up (opp)-pil | Går til forrige felt |
| Down (Ned)-pil | Går til neste felt |
| Enter (Enter) | Brukes til å velge en verdi i det valgte feltet (hvis mulig), eller følge en kobling i et felt. |
| Spacebar (Mellomromstast) | Utvider eller slår sammen en nedtrekksliste hvis tilgjengelig. |
| Tab (Fane) | Flytter markøren til neste fokusområde. ⓘ MERK: Dette alternativet gjelder for bare standard grafisk visning. |
| Esc (Esc) | Går til forrige side helt til du viser hovedmenyen. Hvis du trykker på Esc i hovedskjermbildet, vises det en melding som ber deg om å lagre eventuelle ulagrede endringer og starter systemet på nytt. |

Identifiser GUID-1EB91CA7-F115-4696-8BBE-E82FCA2AF15F

Status Translated

Generelt (skjermalalternativer)

Denne delen inneholder en oversikt over de viktigste maskinvarefunksjonene på datamaskinen.

Tabell 16. Generelt (skjermalalternativer)

| Alternativ | Beskrivelse |
|---|--|
| System Information (Systeminformasjon) | <p>Denne delen inneholder en oversikt over de viktigste maskinvarefunksjonene på datamaskinen.</p> <ul style="list-style-type: none">• System Information (systeminformasjon) – Viser BIOS Version (BIOS-versjon), Service Tag (servicemerke), Asset Tag (gjenstandsmerke), Ownership Tag (eierskapsmerke), Ownership Date (eierskapsdato), Manufacture Date (produksjonsdato), Express Service Code (ekspressservicekode) og Signed Firmware Update – aktivert som standard• Memory Information (minneinformasjon) – Viser Memory Installed (installert minne), Memory Available (tilgjengelig minne), Memory Speed (minnehastighet), Memory Channels Mode (minnekanalmodus), Memory Technology (minneteknologi), DIMM A Size (DIMM A-størrelse) og DIMM B Size (DIMM B-størrelse) <p>! MERK: Siden Memory Available (Tilgjengelig minne) er mindre enn Memory Installed (Installert minne), vil visse operativsystemer kanskje ikke være i stand til å bruke alt tilgjengelig minne.</p> <ul style="list-style-type: none">• PCI information (PCI-informasjon): Viser Slot-detaljer, som standard er Slot1 (Spor1) tom.• Processor Information (prosessorinformasjon): Viser Processor Type (prosessorstype), Core Count (antall kjerner), Processor ID (prosessor-ID), Current Clock Speed (gjeldende klokkehastighet), Minimum Clock Speed (minste klokkehastighet), Maximum Clock Speed (største klokkehastighet), Processor L2 Cache (L2-buffer for prosessor), Processor L3 Cache (L3-buffer for prosessor), HT Capable (HT-aktivert) og 64-Bit Technology (64-biters teknologi)• Device Information (Enhetsinformasjon): Primary Hard Drive (primær harddisk) EMMC Device (EMMC-enhet), LOM MAC Address (LOM MAC-adresse), 2nd NIC MAC Address (2. NIC MAC-adresse) Video Controller (videokontroller) Audio Controller (Lydkontroller) Wi-Fi Device (Wi-Fi-enhet), Bluetooth Device (Bluetooth-enhet) |
| Boot Sequence (Oppstartssekvens) | <p>Dette alternativet lar deg endre rekkefølgen systemet starter et operativsystem.</p> <ul style="list-style-type: none">• Default Boot Sequence (Standard oppstartsrekkefølge)<ul style="list-style-type: none">– UEFI: Harddisk, Partisjon 4– Onboard NIC(IPV4)– Onboard NIC(IPV6)• Oppstartliste-alternativ: Du kan legge til et oppstartalternativ, slette et eksisterende oppstartsalternativ og vise oppstartsalternativer. |
| UEFI boot path security (UEFI -oppstartsbanesikkerhet) | <p>Dette alternativet lar deg kontrollere talemeldingen How to enter the Admin Passord (Hvordan angi administratorpassordet), hvis</p> |

| Alternativ | Beskrivelse |
|-------------------------------------|--|
| | angitt, når du starter en UEFI-oppstartsbane fra F12-oppstartsmenyen. Alternativene omfatter: <ul style="list-style-type: none"> · Alltid, bortsett fra intern HDD (standard) · Alltid · Aldri |
| Date/Time (Dato/klokkeslett) | Dette alternativet lar deg endre systemets dato og klokkeslett. |

| | |
|--------------------|--|
| Identifiser | GUID-400DE340-E49E-4C1C-8059-1C81BF225C6F |
| Status | Translated |

Systemkonfigurasjon (skjermalternativer)

Tabell 17. Systemkonfigurasjonsalternativer

| Alternativ | Beskrivelse |
|--|--|
| UEFI Network Stack (UEFI-nettverksstabel) | Hvis UEFI Network Stack (UEFI-nettverksstabel)-alternativet er aktivert, UEFI Networking Protocols (UEFI-nettverksprotokoller) er installert og tillater at pre-operativsystemet og tidlige operativsystem-funksjoner bruker eventuelt aktiverte NIC-er eller SFP UEFI Network Stack (UEFI-nettverksstabel)-alternativet er aktivert som standard. |
| Integrated NIC (Integrert NIC) | De integrerte NIC-alternativkontrollene styrer den integrerte LAN-kontrolleren. Alternativene omfatter: <ul style="list-style-type: none"> · Disabled (Deaktivert) – Internt LAN er slått av og ikke synlig i operativsystemet. · Enabled (Aktivert) – Internt LAN er aktivert. · Enabled w/PXE (Aktivert med PXE) – Internt LAN er aktivert (med PXE-oppstart). Dette alternativet er aktivert som standard. |
| 2nd NIC (RJ-45/SFP) (Andre NIC (RJ-45/SFP)) | Det andre NIC (RJ-45/SFP)-alternativet styrer det andre innebygde NIC. Alternativene omfatter: <ul style="list-style-type: none"> · Disabled (Deaktivert) · Enabled (Aktivert) · Enabled w/PXE (Aktivert m/PXE) – Dette alternativet er aktivert som standard. |
| Parallel Port | Dette alternativet bestemmer hvordan parallellporten på forankringsstasjonen fungerer. Alternativene omfatter: <ul style="list-style-type: none"> · Disabled (Deaktivert) · AT – aktivert som standard · PS2 · ECP |

| Alternativ | Beskrivelse |
|---|--|
| Serial Port1 (Seriell port 1) | <p>Dette alternativet bestemmer hvordan serieporten på forankringsstasjonen fungerer. Det lar deg unngå ressurskonflikter mellom enheter ved å deaktivere eller tilordne adressen på nytt. Alternativene omfatter:</p> <ul style="list-style-type: none"> • Disabled (Deaktivert) • COM1 – aktivert som standard • COM2 |
| SATA Operation (SATA-handling) | <p>Dette alternativet konfigurerer driftsmodusen til den integrerte SATA-harddiskkontrolleren. Alternativene omfatter:</p> <ul style="list-style-type: none"> • Disabled (Deaktivert) • AHCI – aktivert som standard |
| Drives (Stasjoner) | <p>Lar deg konfigurere de innebygde SATA-stasjonene.</p> <ul style="list-style-type: none"> • SATA-0 – aktivert som standard |
| SMART Reporting (SMART-rapportering) | <p>Dette feltet kontrollerer om harddiskfeil på integrerte stasjoner rapporteres under systemoppstart.</p> |
| USB Configuration (USB-konfigurasjon) | <p>Dette er en valgfri funksjon.</p> <p>Dette feltet konfigurerer den integrerte USB-kontrolleren. Hvis Boot Support (Oppstartsstøtte) er aktivert, vil systemet kunne starte fra alle typer USB Mass Storage Devices (USB-masselagringsenheter), slik som harddisker og USB-nøkler.</p> <p>Hvis USB-porten er aktivert, er enheten som er koblet til denne porten aktivert og tilgjengelig for operativsystemet.</p> <p>Hvis USB-porten er deaktivert, kan ikke operativsystemet oppdage noen enhet som er tilknyttet denne porten.</p> <p>Alternativene omfatter:</p> <ul style="list-style-type: none"> • Enable USB Boot Support (Aktiver oppstartsstøtte via USB) – Dette alternativet er aktivert som standard. • Enable Front USB Ports (Aktivere USB-porter framme) – aktivert som standard • Enable Rear USB Ports (Aktivere USB-porter bak) – aktivert som standard <p>ⓘ MERK: USB-tastatur og mus arbeider alltid i BIOS-oppsatt uavhengig av disse innstillingene.</p> |
| Front USB Configuration (Fremre USB-konfigurasjon) | <p>Dette alternativet aktiverer eller deaktiverer USB-porter foran. Alternativene omfatter:</p> <ul style="list-style-type: none"> • Front port Top (Frontport, øvre) – aktivert som standard • Front port Bottom Medium (Frontport, nedre, middels) – aktivert som standard • Front port Top Medium (Frontport, øvre, middels) – aktivert som standard • Front port Bottom (Frontport, nedre) – aktivert som standard |
| Rear USB Configuration (Bakre USB-konfigurasjon) | <p>Dette alternativet aktiverer eller deaktiverer USB-porter bak. Alternativene er:</p> |

| Alternativ | Beskrivelse |
|---|--|
| | <ul style="list-style-type: none"> · Rear port Top Left (Bakport, øvre, venstre) – aktivert som standard · Rear port Bottom Left (Bakport, nedre, venstre) – aktivert som standard · Rear port Top Right (Bakport, øvre, høyre) – aktivert som standard · Rear port Bottom Right (Bakport, nedre, høyre) – aktivert som standard |
| USB PowerShare (USB-strømdeling) | Dette alternativet konfigurerer USB PowerShare-funksjonen og gir deg mulighet til å lade eksterne enheter gjennom USB PowerShare-porten når systemet er slått av. Dette alternativet er aktivert som standard. |
| Audio (Lyd) | Dette alternativet aktiverer eller deaktiverer den integrert lyd-kontrolleren. Som standard er Enable Audio (Aktivere lyd) valgt. Alternativene omfatter: <ul style="list-style-type: none"> · Enable Microphone (Aktiver mikrofon) – aktivert som standard · Enable Internal Speaker (Aktiver intern høyttaler) – aktivert som standard |

| | |
|--------------------|--|
| Identifiser | GUID-F43560E6-2392-4B56-A865-B997E14335AA |
| Status | Translated |

Video-skjermalternativer

Tabell 18. Video-skjermalternativer

| Alternativ | Beskrivelse |
|--------------------------------|--|
| Primary Display (Primærskjerm) | Dette alternativet bestemmer hvilket skjermkort som er den primære visningen når flere kontrollere er tilgjengelig i systemet. Alternativene omfatter: <ul style="list-style-type: none"> · DHCP – aktivert som standard · Intel HD Graphics |

| | |
|--------------------|--|
| Identifiser | GUID-0DDBCC57-D79C-480E-B228-F48D97AE25E7 |
| Status | Translated |

Sikkerhetskjermalternativer

Tabell 19. Sikkerhetskjermalternativer

| Alternativ | Beskrivelse |
|---------------------------------------|---|
| Admin Password (Admin-passord) | Dette alternativet lar deg angi, endre eller slette administratorpassordet. |

| Alternativ | Beskrivelse |
|---|--|
| | <p>! MERK:</p> <ul style="list-style-type: none"> • Du må angi administratorpassordet før du kan angi passord for systemet eller harddisken. Hvis du sletter administratorpassordet, slettes også system- og harddiskpassordet automatisk. • Passordendringer trer i kraft umiddelbart. <p>Som standard er administratorpassordet ikke angitt.</p> |
| System Password (Systempassord) | <p>Dette alternativt lar deg angi, endre eller slette systempassordet.</p> <p>! MERK: Passordendringer trer i kraft umiddelbart.</p> <p>Som standard er administratorpassordet ikke angitt.</p> |
| Strong Password (Sterkt passord) | <p>Dette alternativet lar deg håndheve at det alltid må angis sterke passord.</p> <p>Som standard er alternativet Enable Strong Password(Aktivere sterkt passord) ikke valgt.</p> <p>! MERK: Hvis Sterkt passord er aktivert, må administrator- og systempassord inneholde minst én stor bokstav og én liten bokstav. Passordet må bestå av minst åtte tegn.</p> |
| Password Configuration (Passordkonfigurasjon) | <p>Dette alternativet lar deg angi minimum og maksimum passordlengde for administrator- og systempassord.</p> <ul style="list-style-type: none"> • min-4 – som standard er minimumsverdien satt til 4. Du kan øke verdien. • Maks-32 – som standard er den høyeste verdien satt til 32. Du kan redusere verdien. |
| Password Bypass (Forbikoble passord) | <p>Dette alternativet lar deg aktivere og deaktivere tillatelsen til å omgå systempassordet og det interne harddisk-passordet, når de er angitt: Alternativene er:</p> <ul style="list-style-type: none"> • Disabled (Deaktivert) – aktivert som standard • Reboot bypass (forbigåelse ved omstart) |
| Password Change (Passordendring) | <p>Dette alternativet lar deg aktivere eller deaktivere tillatelsen til å endre system- og harddiskpassordet når administratorpassordet er angitt.</p> <p>Som standard er Allow Non-Admin Password Changes(Tillatt endringer av passord som ikke er administratorpassord) valgt.</p> |
| UEFI Capsule Firmware Updates (UEFI Capsule-fastvareoppdateringer) | <p>Dette alternativet lar deg aktivere eller deaktivere UEFI Capsule-fastvare. Dette alternativet kontrollerer om systemet aktiverer BIOS-oppdateringer gjennom UEFI Capsule-oppdateringspakker. Dette alternativet er aktivert som standard.</p> |
| TPM 2.0 Security (TPM 2.0 Security-sikkerhet) | <p>Dette alternativet lar deg aktivere Trusted Platform Module Technology (Klarert plattformmodul-teknologi)-funksjonen. Alternativene omfatter:</p> <ul style="list-style-type: none"> • TPM På (On) – aktivert som standard • Clear (Tøm) • PPI Bypass for Enable Commands (PPI Bypass for aktiverte kommandoer) • Aktiver attestering – aktivert som standard |

| Alternativ | Beskrivelse |
|---|---|
| | <ul style="list-style-type: none"> · PPI Bypass for Disable Commands (PPI Bypass for deaktiverte kommandoer) · Key Storage Enable (Aktiver viktig lagringsplass) – aktivert som standard · PPI Bypass for Clear Command (PPI-omføring for deaktiverte kommandoer) · SHA-256 – aktivert som standard · Disabled (Deaktivert) · Enable (Aktiver) – valgt som standard |
| Chassis Intrusion (Innbruddsbryter for kabinett) | <p>Dette alternativet lar deg styre innbruddsikringen for kabinettet. Alternativene omfatter:</p> <ul style="list-style-type: none"> · Fjern inntrengningsadvarsel · Disabled (Deaktivert) – aktivert som standard · Enabled (Aktiver) · On-Silent (Lydløs) |
| Admin Setup Lockout (Utestenging fra oppsett når administratorpassord er angitt) | Dette alternativet lar deg hindre brukere i å komme inn i oppsettet når det er angitt et administratorpassord. |
| SMM Security Mitigation (SMM-sikkerhetsløsninger) | Dette alternativet gjør det mulig å aktivere og deaktivere ytterligere UEFI SMM-sikkerhetsløsninger. |

Identifiser GUID-31EFF222-57BB-47DA-86B6-208612842D4E

Status Translated

Sikker oppstart (skjermlalternativer)

Tabell 20. Sikker oppstart (skjermlalternativer)

| Alternativer | Beskrivelse |
|--|---|
| Secure Boot Enable (Sikker oppstart aktivert) | Dette alternativet aktiverer eller deaktiverer Secure Boot-funksjonen. Som standard er alternativet Secure Boot Enable (Sikker oppstart) ikke angitt. |
| Secure Boot Mode (Sikker oppstartsmodus) | <p>Dette alternativet lar deg endre sikker oppstart-driftsmodus, endrer virkemåten til sikker oppstart for å tillate evaluering eller håndhevelse av UEFI driversignaturene. Alternativene omfatter:</p> <ul style="list-style-type: none"> · Deployed Mode (Distribuert modus) · Audit Mode (Overvåkingsmodus) |
| Expert Key Management Ekspertadministrasjon) | <p>Dette alternativet gjør det mulig å manipulere sikkerhetsnøkkel-databasene bare hvis systemet er i Custom Mode (Egendefinert modus). Alternativet Enable Custom Mode(Aktiver Egendefinert modus) er som standard deaktivert. Alternativene omfatter:</p> <ul style="list-style-type: none"> · PK · KEK · db · dbx |

| Alternativer | Beskrivelse |
|--------------|---|
| | <p>Hvis du aktiverer Custom Mode (Egendefinert modus), vises de relevante alternativene for PK, KEK, db og dbx. Alternativene er:</p> <ul style="list-style-type: none"> · Save to File (Lagre til fil) – Lagrer nøkkelen i en brukervalgt fi · Replace from File (Erstatt fra fil) – Erstatter den gjeldende nøkkelen med en nøkkel fra en valgt fil · Append from File (Legg til fra fil) – Legger til en nøkkel i den valgte databasen fra en valgt fil · Delete (Slett) – Sletter den valgte nøkkelen · Reset All Keys (Tilbakestill alle nøkler) – Tilbakestill til standardinnstillingen · Delete All Keys (Slett alle nøkler) – Sletter alle nøkler <p>! MERK: Hvis du deaktivere Custom Mode (Egendefinert modus), slettes alle endringene du har gjort og alle nøkler tilbakestilles til standardinnstillingene.</p> |

| | |
|-------------|---|
| Identifiser | GUID-AA635EB9-F0C1-4168-9A49-E1F78A5261F2 |
| Status | Translated |

Ytelse (skjermalternativer)

Tabell 21. Ytelsesalternativer

| Alternativ | Beskrivelse |
|--|---|
| Multi Core Support (støtte for flere kjerner) | <p>Dette alternativet angir om en eller flere kjerner er aktivert på prosessoren. Alternativene omfatter:</p> <ul style="list-style-type: none"> · All (Alle) – aktivert som standard · 1 · 2 · 3 |
| Intel SpeedStep (Intel hurtigtrinn) | <p>Dette alternativet lar deg aktivere eller deaktivere Intel SpeedStep-funksjonen. Alternativet er:</p> <p>Enable Intel SpeedStep (Aktiver Intel SpeedStep)</p> <p>Dette alternativet er aktivert som standard.</p> |
| C-States Control (C-States-kontroll) | <p>Dette alternativet brukes til å aktivere eller deaktivere ekstra hvilemoduser for prosessoren.</p> <p>Dette alternativet er deaktivert som standard.</p> |
| Intel TurboBoost (Intel Turbooppstart) | <p>Dette alternativet brukes til å aktivere eller deaktivere Intel TurboBoost-modusen på prosessoren. Alternativet er:</p> <p>Enable Intel TurboBoost (Aktiver Intel TurboBoost) – Dette alternativet er aktivert som standard.</p> |

Identifiser

GUID-CDC04918-7C5F-4E7B-A738-D43E0F69EDC4

Status

Translated

Strømstyring (skjermaalalternativer)

Tabell 22. Strømstyring (alternativer)

| Alternativ | Beskrivelse |
|--|---|
| AC Recovery (Gjenoppretting med vekselstrøm) | <p>Dette alternativet lar deg styre systemets virkemåte når vekselstrømtilførselen gjenoprettes etter et vekselstrømbrudd.</p> <ul style="list-style-type: none"> • Power Off (Slå av) – valgt som standard • Power On (Slå på) • Last Power State (Siste strømtilstand) |
| Auto On Time (automatisk på klokkeslett) | <p>Dette alternativet brukes til å angi når datamaskinen må slå seg på automatisk. Alternativene omfatter:</p> <ul style="list-style-type: none"> • Disabled (Deaktivert) – aktivert som standard • Every Day (Hver dag) • Weekdays (Ukedager) • Select Days (Utvalgte dager) |
| Deep Sleep Control (Hvilemoduskontroll) | <p>Dette alternativet lar deg bestemme hvor aggressivt systemet sparer strøm under avslutning – S5 eller i dvalemodus (S4)-modus. Alternativene omfatter:</p> <ul style="list-style-type: none"> • Disabled (deaktivert) – Dette alternativet er aktivert som standard • Enabled in S5 only (Aktivert bare i S5) • Enabled in S4 and S5 (Aktivert i S4 og S5) |
| Fan Control Override (Overstyring av viftekontroll) | <p>Dette alternativet lar deg bestemme hastigheten til systemviften. Som standard er overstyring av viftekontroll deaktivert.</p> |
| USB Wake Support (støtte for våkne med USB) | <p>Dette alternativet lar USB-enheter vekke systemet fra ventemodus.</p> <p>! MERK: Denne funksjonen virker bare når vekselstrømsadapteren er koblet til. Hvis vekselstrømsadapteren fjernes under ventemodus, fjerner systemoppsettet all strøm fra alle USB-portene for å spare batteristrøm.</p> <p>Enable USB Wake Support (Aktiver oppvåkning via USB)-alternativet er aktivert som standard.</p> |
| Wake on LAN (vekk fra nettverk) | <p>Dette alternativet aktiverer eller deaktivere funksjonen som slår på datamaskinen fra Av-modus når den utløses av et LAN-signal. Alternativene omfatter:</p> <ul style="list-style-type: none"> • Disabled (Deaktivert) • LAN Only (Kun LAN) – Dette alternativet er aktivert som standard. • LAN with PXE Boot (LAN med PXE Boot) |

| Alternativ | Beskrivelse |
|--|---|
| Wake on 2 NIC (RJ-45/SFP) (Vekk på andre NIC (RJ-45/SFP)) | <p>Dette alternativet gjør at maskinen slår seg på fra AV-tilstand når den utløses av spesielle LAN-signaler. Alternativene omfatter:</p> <ul style="list-style-type: none"> • Disabled (deaktivert) – Dette alternativet er aktivert som standard. • LAN Only (Bare LAN) • LAN with PXE Boot (LAN med PXE Boot) |
| Block Sleep (Blokker dvalemodus) | <p>Block Sleep (Blokker dvalemodus)-alternativet blokkerer deg fra å gå i deaktiveringsmodus i operativsystemet.</p> <p>Block Sleep (Blokker dvalemodus) – Dette alternativet er deaktivert som standard.</p> |

| | |
|--------------------|--|
| Identifiser | GUID-CE0A4219-B837-4562-A6C4-2A14C7102696 |
| Status | Translated |

POST-atferd (skjermalternativer)

Tabell 23. POST-atferd (alternativer)

| Alternativ | Beskrivelse |
|--|--|
| Adapter Warnings (adapteradvarsler) | <p>Dette alternativet brukes til å aktivere eller deaktivere advarslene i systemoppsettet (BIOS) når du bruker visse strømadaptere.</p> <p>Som standard er alternativet Enable Adapter Warnings (Aktiver adapteradvarsler) aktivert.</p> |
| Keypad Error (Tastaturfeil) | <p>Dette alternativet lar deg spesifisere om tastaturrelaterte feil rapporteres når systemet starter. Som standard er alternativet Enable Keyboard Error Detection (Aktiver oppdaging av tastaturfeil) aktivert</p> |
| Numlock LED (Num Lock-lampe) | <p>Dette alternativet aktiverer og deaktiverer Numlock-lampen når systemet starter.</p> <p>Dette alternativet er aktivert som standard.</p> |
| Fastboot (Rask oppstart) | <p>Dette alternativet kan påskynde oppstartsprosessen ved å omgå noen kompatibilitetstrinn. Alternativene omfatter:</p> <ul style="list-style-type: none"> • Minimal (Minimal) • Thorough (Grundig) – Dette alternativet er aktivert som standard. • Auto (Auto) |
| Extended BIOS POST Time (Utvidet BIOS POST-tid) | <p>Dette alternativet lar deg opprette en ekstra forsinkelse før oppstart. Alternativene omfatter:</p> <ul style="list-style-type: none"> • 0 seconds (0 sekunder) – Dette alternativet er aktivert som standard. • 5 seconds (5 sekunder) • 10 seconds (10 sekunder) |

| Alternativ | Beskrivelse |
|---|--|
| Full Screen Logo (Aktiver full skjerm-logo) | Dette alternativet aktiverer eller deaktiverer full skjerm-logoen. Som standard er alternativet Enable Full Screen Logo (Aktiver full skjerm-logo) alternativet ikke aktivert. |

| | |
|-------------|---|
| Identifiser | GUID-1C9F7B6D-B78F-4A9B-8C1F-6EF78F29795E |
| Status | Translated |

Trådløst skjermalternativ

Tabell 24. Trådløst alternativ

| Alternativ | Beskrivelse |
|--|---|
| Wireless Devices Enable (aktiver trådløse enheter) | Brukes til å aktivere eller deaktivere trådløsenhetene. Alternativene omfatter: <ul style="list-style-type: none"> · WLAN/WiGig – aktivert som standard · Bluetooth – aktivert som standard |

| | |
|-------------|---|
| Identifiser | GUID-C11B1A9D-8518-4162-84CD-50812C0BD5AE |
| Status | In Translation |

Støtte for virtualisering (skjermalternativer)

Tabell 25. Virtualiseringsalternativer

| Alternativ | Beskrivelse |
|--|---|
| Virtualization (Virtualisering) | Dette alternativet aktiverer eller deaktiverer Intels Virtualization Technology. Enable Intel Virtualization Technology (Default) (Aktiver Intel Virtualization Technology (Standard)). |
| VT for Direct I/O (VT for direkte I/U) | Dette alternativet angir om en virtual macine monitor (virtuell maskin-skjerm) kan bruke de ekstra maskinvarefunksjonene i Intels Virtualization Technology for Direct I/O. Dette alternativet er ikke aktivert som standard. |

Identifiser GUID-59F687FC-6116-4A99-BFFB-29C634C86421

Status Translated

Vedlikehold (skjermalternativer)

Tabell 26. Vedlikeholdsalternativer

| Alternativ | Beskrivelse |
|--|--|
| Service Tag (servicemerke) | Viser servicemerket til datamaskinen din. |
| Asset Tag (Gjenstandsmerke) | Dette alternativet lar deg opprette et systemgjenstandsmerke hvis et gjenstandsmerke ikke er angitt allerede. Dette alternativet er ikke angitt som standard. |
| SERR Messages (SERR-meldinger) | Dette alternativet lar deg styre SERR-meldingsmekanismen. Alternativet Enable SERR Message (Aktiver SERR) er aktivert som standard. |
| BIOS Downgrade (BIOS-nedgradering) | Dette feltet styrer blinking i systemets fastvare til forrige revisjoner. Alternativet Allow BIOS downgrade (Tillat BIOS-nedgradering) er aktivert som standard. |
| Data Wipe (Datatømming) | Dette feltet lar deg trygt slette data fra alle interne lagringsenheter. Alternativet Wipe on Next boot (Tøm ved neste oppstart) er ikke aktivert som standard. Det følgende er en liste over enheter som berøres: <ul style="list-style-type: none">• Intern SATA HDD/SSD• Intern M.2 SATA SDD• Intern M.2 PCIe SSD• Internal eMMC <p> FORSIKTIG: All informasjonen vil gå tapt hvis du aktiverer dette alternativet.</p> |
| BIOS Recovery (BIOS-gjenoppretting) | Dette alternativet lar deg gjenopprette visse ødelagte BIOS-betingelser fra en gjenoppretingsfil på brukerens primære harddisk eller en ekstern USB-nøkkel. <ul style="list-style-type: none">• BIOS Recovery from Hard Drive (BIOS-gjenoppretting fra harddisken) – aktivert som standard• BIOS Auto-Recovery (BIOS Automatisk gjenoppretting) – deaktivert som standard |
| Første Strøm på-dato | Dette alternativet lar deg innstille eierskapsdatoen. Set Ownership Date (Angi eierskapsdato) er ikke angitt som standard. |

| | |
|-------------|---|
| Identifiser | GUID-015505A3-AA9D-4AA6-AB5F-2BEB52394493 |
| Status | Translated |

Systemlogger (skjermalternativer)

Tabell 27. Systemlogger (skjermalternativer)

| Alternativ | Beskrivelse |
|------------------------------|---|
| BIOS Events (BIOS-hendelser) | Dette alternativet lar deg slette alle loggene. |

| | |
|-------------|-------------------------------|
| Identifiser | GUID-261A7030-394F-408D-9ADE- |
| Status | Translated |

Feilsøke systemet ditt

Du kan feilsøke datamaskinen ved hjelp av diagnoselysene og feilmeldinger mens datamaskinen er i bruk.

Emner:

- Strøm- og LED-status
- Virkemåte for strøm
- Aktivert LED – feilkodeoppførsel

| | |
|-------------|---|
| Identifiser | GUID-3AB38EE3-DF6A-4700-BFC8-F936006B986C |
| Status | Translated |

Strøm- og LED-status

Tabell 28. Strømstatus og LED-oppførsel

| Indikator | Symptomer | Beskrivelse |
|------------|------------------|--|
| Strørlampe | Fast hvitt | Tynn klient er i arbeid – S0-tilstand. |
| | pulserende hvitt | Tynn klient er i hvilemodus – S3-tilstand. |
| | Av | Tynn klient er i av-tilstand. |
| | Gult lys | Oppstart av tynn klient pågår. |
| | Blinker gult | Dårlig strømforsyning. |

ⓘ **MERK:** Trykk og hold nede strømknappen i minst 4 sekunder for å avslutte tynn klient med tvang.

| | |
|--------------------|--|
| Identifiser | GUID-EB33EBAC-9A0D-4CBE-A41A-99A6EC702E0C |
| Status | Translated |

Virkemåte for strøm

Tabell 29. Virkemåte for strøm

| strømadapter | Systemoppførsel | POST-feilmelding |
|---|---|---|
| Strøm fra vekselstrømsadapteren er større enn eller tilsvarende strømkrav ved full CPU-hastighet. | Systemet starter som normalt, og lar CPU kjøre med full hastighet. | Ingen |
| Strøm fra vekselstrømsadapteren er mindre enn systemets krav ved full CPU-hastighet. | Reduser maksimal CPU-hastighet til en verdi som ikke overstiger tilgjengelig strøm fra vekselstrømsadapteren. | Varsel – xxxxxxW vekselstrømsadapteren er identifisert, som er mindre enn den anbefalte xxxxxxW vekselstrømsadapteren som opprinnelig ble levert. Systemet justerer ytelsen for å tilpasse seg strømmen som er tilgjengelig. Koble til en Dell xxx-W vekselstrømsadapter eller større for best mulig systemytelse. |
| Vekselstrømadapteren er ikke ekte Dell. | Begrens CPU-hastigheten til lavest mulige verdi. | Varsel – xxxxxxW vekselstrømsadapteren er identifisert, som er mindre enn den anbefalte xxxxxxW vekselstrømsadapteren som opprinnelig ble levert. Systemet justerer ytelsen for å tilpasse seg strømmen som er tilgjengelig. Koble til en Dell xxx-W vekselstrømsadapter eller større for best mulig systemytelse. |
| Strøm fra vekselstrømsadapteren er mindre enn strømtilstanden for CPU. | Ingen oppstart eller feilmelding, men systemet slås av. | Hvis systemet er i stand til å starte: Varsel – xxxxxxW vekselstrømsadapteren er identifisert, som er mindre enn den anbefalte xxxxxxW vekselstrømsadapteren som opprinnelig ble levert. Systemet er i stand til å starte opp. Koble til en Dell xxxxxxW vekselstrømsadapter eller større for best mulig systemytelse. Trykk en tast for å slå av. |

| | |
|--------------------|--|
| Identifiser | GUID-9C9FE446-1EE4-4EB7-8C34-D4F9D8291D9F |
| Status | In Translation |

Aktivert LED – feilkodeoppførsel

Tabell 30. Aktivert LED – feilkodeoppførsel

| LED – antall blink | Feilbeskrivelse | Feil | Handling | Kommentar |
|--------------------|--------------------------|--|----------|--|
| 2,1 | CPU | CPU-feil | Type A | |
| 2,2 | Hovedkort: BIOS ROM-feil | Hovedkort, omfatter defekt BIOS eller ROM-feil | IA | Gjelder ikke for X7 BIOS. Ingen Test Case-støtte. |
| 2,3 | Minne | Finner ikke minne/RAM | IA | Ikke støttet. Minnet er loddet ned på hovedkortet. Det er vanskelig å validere denne funksjonen. |

| LED – antall blink | Feilbeskrivelse | Feil | Handling | Kommentar |
|--------------------|--|--|----------|--|
| 2,4 | Minne | Minne/RAM-feil | Type A | Støttet. Minnet er loddet fast på hovedkortet. Serviceavdelingen kan bytte ut hovedkortet/minnet for å gjenbruke systemkortet. |
| 2,5 | Minne | Ugyldig minne er installert | IA | Minnet er loddet ned på hovedkortet. |
| 2,6 | Hovedkort: Brikkesett | Hovedkort / brikkesett-feil | IA | Denne koden er ikke støttet. HW-avhengig. |
| 2,7 | LCD | LCD-feil | IA | Denne koden er ikke støttet. Det er ingen LCD. |
| 3,1 | RTC-strømfeil | CMOS-batterisvikt | Type B | |
| 3,2 | PCI/skjerm | PCI eller skjermkort/brikke mislyktes | IA | Gjelder ikke for X7 BIOS. Ingen test case-støtte. |
| 3,3 | BIOS-gjenvinning 1 | Fant ikke gjenoppretingsavbildning | Type A | |
| 3,4 | BIOS-gjenvinning 2 | Gjenoppretingsavbildning funnet, men ugyldig | Type A | |
| 4,1 | Feil på CPU-konfigurasjon eller CPU | | IA | Denne koden er ikke støttet. |
| 4,2 | Generisk POST-videofeil – gammelt LED-mønster 1110 | | IA | Gjelder ikke for X7 BIOS. Ingen test case-støtte. |

Eksempel: **LED# of flashes: 2,1**(Antall LED-blink: 2,1) indikerer at LED-lampen blinker to ganger, venter, og deretter blinker én gang..

Feilsøkingstiltak

- Type A
 - Logg feilhendelsen.
 - Send LED-feilkodemønster.
 - Gjenta LED-feilkodemønster i en uendelig sløyfe.
- Type B
 - Logg feilhendelsen, hvis det er mulig.
 - Send LED-feilkodemønster.
 - Gjenta LED-feilkoden 3 flere ganger.
 - La LED-lyset lyse gult.
 - Fortsett med POST.