

Dell Wyse 5070 Thin Client

Gebruikershandleiding

Opmerkingen, voorzorgsmaatregelen, en waarschuwingen

 **OPMERKING:** Een OPMERKING duidt belangrijke informatie aan voor een beter gebruik van het product.

 **WAARSCHUWING: WAARSCHUWINGEN duiden potentiële schade aan hardware of potentieel gegevensverlies aan en vertellen u hoe het probleem kan worden vermeden.**

 **GEVAAR: LET OP** duidt het risico van schade aan eigendommen, lichamelijk letsel of overlijden aan.

Inhoudsopgave

| | |
|---|-----------|
| Hoofdstuk 1: Welkom bij Dell Wyse 5070 thin client | 6 |
| Hoofdstuk 2: Overzicht van het chassis | 7 |
| Vooraanzicht..... | 7 |
| Achteraanzicht..... | 8 |
| Wyse 5070 thin client-labels..... | 12 |
| Componenten op de systeemkaart..... | 13 |
| Hoofdstuk 3: Hoofdcomponenten van uw thin client | 15 |
| Hoofdstuk 4: Ondersteunde systeemrandapparatuur voor Wyse 5070 thin client | 16 |
| Ondersteunde beeldschermen..... | 16 |
| Ondersteunde bevestigingen..... | 17 |
| Ondersteunde systeemrandapparatuur..... | 17 |
| Hoofdstuk 5: De thin client instellen | 18 |
| Hoofdstuk 6: Onderdelen verwijderen en plaatsen | 22 |
| Veiligheidsinstructies..... | 22 |
| Voordat u werkzaamheden aan de thin client uitvoert..... | 23 |
| Veiligheidsmaatregelen..... | 23 |
| Elektrostatische ontlading: ESD bescherming..... | 24 |
| ESD-onderhoudskit..... | 24 |
| Kwetsbare componenten transporteren..... | 25 |
| Nadat u werkzaamheden aan de thin client hebt uitgevoerd..... | 25 |
| Aanbevolen hulpmiddelen..... | 26 |
| Lijst met schroefmaten..... | 26 |
| Chassiskap..... | 27 |
| De chassiskap verwijderen..... | 27 |
| Installeer de chassiskap..... | 30 |
| SSD..... | 33 |
| Verwijder de SSD..... | 33 |
| Installeer de SSD..... | 34 |
| Knoopcelbatterij..... | 35 |
| Verwijder de knoopcelbatterij..... | 35 |
| Installeer de knoopcelbatterij..... | 36 |
| Draadloze kaart..... | 36 |
| Verwijder de draadloze kaart..... | 36 |
| Installeer de draadloze kaart..... | 37 |
| Uitbreidingsmodule..... | 37 |
| Verwijder de uitbreidingsmodule..... | 38 |
| Installeer de uitbreidingsmodule..... | 39 |
| CAC-lezer..... | 40 |
| De CAC-lezer verwijderen..... | 40 |

| | |
|---|-----------|
| De CAC-lezer installeren..... | 42 |
| Koelplaat..... | 44 |
| Verwijder de koelplaat..... | 44 |
| Installeer de koelplaat..... | 46 |
| Luidspreker en aan/uit-knop..... | 47 |
| Verwijder de luidspreker en aan/uit-knop..... | 48 |
| Installeer de luidspreker en aan/uit-knop..... | 49 |
| Geheugenmodule..... | 50 |
| Verwijder de geheugenmodule..... | 50 |
| Installeer de geheugenmodule..... | 51 |
| Systeemkaart..... | 52 |
| Verwijder de systeemkaart..... | 52 |
| Installeer de systeemkaart..... | 55 |
| Hoofdstuk 7: Technische specificaties..... | 56 |
| Systeemspecificaties..... | 56 |
| Specificaties processor..... | 56 |
| Besturingssystemen..... | 56 |
| Geheugen..... | 57 |
| Storage..... | 57 |
| Audiospecificaties..... | 57 |
| Communicatiespecificaties..... | 58 |
| Specificaties poorten en connectoren..... | 58 |
| Beveiliging..... | 59 |
| Batterijspecificaties..... | 59 |
| Specificaties voedingsadapter..... | 59 |
| Fysieke specificaties..... | 59 |
| Omgevingsspecificaties..... | 60 |
| Hoofdstuk 8: Wyse 5070 thin client-configuratie op ThinOS..... | 61 |
| Introductie..... | 61 |
| Aanmelden bij de Wyse 5070 thin client met Wyse ThinOS..... | 61 |
| ThinOS configureren met behulp van de First Boot Wizard..... | 61 |
| Menu Lokale instellingen | 63 |
| De toetsenbordinstellingen configureren..... | 64 |
| De muisinstellingen configureren..... | 64 |
| De beeldscherminstellingen configureren..... | 64 |
| De LPD-instellingen configureren..... | 65 |
| De printerinstellingen configureren..... | 66 |
| De poortinstellingen configureren..... | 66 |
| De LPD-instellingen configureren..... | 66 |
| De SMBs-instellingen configureren..... | 67 |
| De printerinstallatieopties gebruiken..... | 67 |
| Hoofdstuk 9: Wyse 5070 thin client op ThinLinux..... | 69 |
| Introductie..... | 69 |
| Aanmelden bij de Wyse 5070 thin client met ThinLinux..... | 69 |
| Instellingen voor randapparatuur configureren op Wyse ThinLinux..... | 69 |
| De toetsenbordvoorkeuren instellen..... | 69 |

| | |
|--|-----------|
| Het beeldscherm voor Wyse 5070 thin client aanpassen..... | 70 |
| De voorkeursinstellingen voor de muis instellen..... | 71 |
| De printerinstellingen configureren..... | 71 |
| Hoofdstuk 10: Wyse 5070 thin client op Windows 10 IoT Enterprise..... | 73 |
| Introductie..... | 73 |
| Voordat u uw thin clients configureert..... | 73 |
| Automatisch en handmatig aanmelden..... | 73 |
| Automatische aanmelding inschakelen..... | 74 |
| Toetsenbord- en regio-instellingen..... | 74 |
| Apparaten en printers..... | 75 |
| Printers toevoegen..... | 75 |
| Weergave met meerdere monitoren configureren..... | 75 |
| Hoofdstuk 11: BIOS-overzicht..... | 77 |
| Toegang tot BIOS-instellingen van de thin client..... | 77 |
| Overzicht voor Systeeminstallatie..... | 77 |
| Opstartvolgorde..... | 78 |
| Navigatietoetsen..... | 78 |
| Opties voor het scherm Algemeen..... | 78 |
| Opties voor het scherm Systeemconfiguratie..... | 79 |
| Videoschermoptie..... | 81 |
| Opties voor het scherm Beveiliging..... | 81 |
| Opties voor het scherm Veilig opstarten..... | 83 |
| Opties voor het scherm Prestaties..... | 83 |
| Opties voor het scherm Energiebeheer..... | 84 |
| Schermopties voor het POST-gedrag..... | 85 |
| Optie voor draadloos scherm..... | 85 |
| Opties voor het scherm Virtualisatie-ondersteuning..... | 86 |
| Opties voor het scherm Onderhoud..... | 86 |
| Optie voor systeemlogscherm..... | 87 |
| Hoofdstuk 12: Problemen met uw systeem oplossen..... | 88 |
| Voedingsstatus en LED-status..... | 88 |
| Voedingsgedrag..... | 88 |
| Foutcodegedrag voedings-LED..... | 89 |

Welkom bij Dell Wyse 5070 thin client

Wyse 5070 thin client is een krachtige thin client met quad core processors, ontworpen voor veilige en eenvoudig te beheren virtuele desktopomgevingen. De thin client ondersteunt ThinOS-, ThinLinux- en Windows 10 IoT Enterprise-besturingssystemen.

Dell Wyse 5070 thin client is een thin client uit de 5000 serie die het volgende biedt:

- Intel Gemini Lake Pentium Quad Core processor.
- Realtek ALC3253 en Intel audiocontrollers.
- Intel UHD Graphics 605 — Pentium en Intel UHD Graphics 600 — Celeron
- WiFi 802.11 ac, WiFi 802.11a/b/g/n, Bluetooth 5.0
- Common Access-kaartlezer (optioneel).

Overzicht van het chassis

Dit hoofdstuk bevat gedetailleerde informatie over het volgende:

Onderwerpen:

- Vooraanzicht
- Achteraanzicht
- Wyse 5070 thin client-labels
- Componenten op de systeemkaart

Vooraanzicht

U hebt toegang tot de volgende componenten aan de voorkant van de thin client:

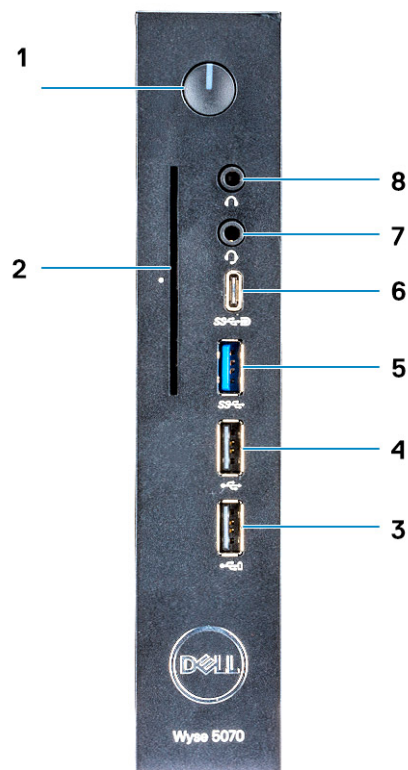

Afbeelding 1. Vooraanzicht

Tabel 1. Onderdelen die beschikbaar zijn aan de voorkant van de thin client

| Onderdeel | Knop of poort | Omschrijving |
|-----------|----------------------------|--|
| 1 | Aan-uitknop/voedingslampje | Hiermee kunt u de thin client inschakelen als deze is uitgeschakeld of in de slaapstand staat. |

Tabel 1. Onderdelen die beschikbaar zijn aan de voorkant van de thin client (vervolg)

| Onderdeel | Knop of poort | Omschrijving |
|-----------|------------------------------------|--|
| 2 | Common Access-kaartlezer | Leest de CAC of smartcard voor multi-factor-authenticatie. |
| 3 | USB 2.0 poort met PowerShare | Hiermee kunt u randapparatuur zoals externe storageapparaten en printers aansluiten en USB-apparaten opladen wanneer de thin client is uitgeschakeld. Levert dataoverdrachtsnelheden tot 480 Mbps. |
| 4 | USB 2.0-poort | Hiermee kunt u randapparatuur zoals externe storageapparaten en printers aansluiten. Levert dataoverdrachtsnelheden tot 480 Mbps. |
| 5 | USB 3.0-poort | Hiermee kunt u randapparatuur zoals storageapparaten en printers aansluiten. Deze poort biedt dataoverdrachtsnelheden tot 5 Gbps. |
| 6 | USB Type C-poort | Hiermee kunt u randapparatuur aansluiten, zoals externe storageapparaten, beeldschermen en printers. Levert dataoverdrachtsnelheden tot 5 Gbps. Deze poort levert een uitgangsvermogen tot 5 V/3 A dat sneller opladen mogelijk maakt. |
| 7 | Hoofdtelefoonaansluiting | Hiermee kunt u een hoofdtelefoon of luidsprekers aansluiten. |
| 8 | Headset/microfoon-comboaansluiting | Hiermee kunt u een hoofdtelefoon, een headset (combinatie van hoofdtelefoon en microfoon) of luidsprekers aansluiten. |

Achteraanzicht

U hebt toegang tot de volgende componenten op de achterkant van de thin client:

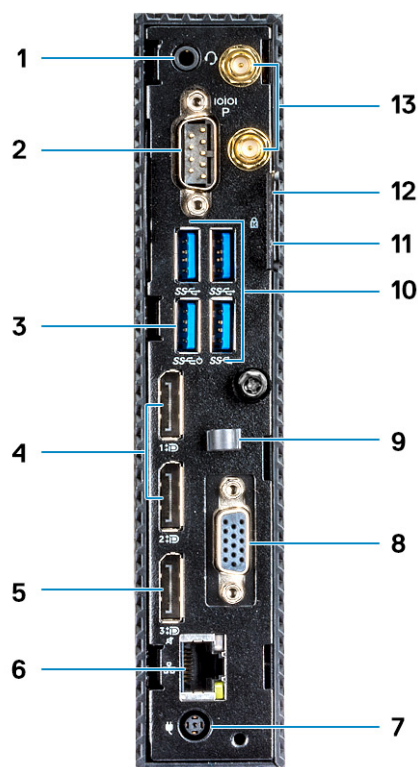

Afbeelding 2. Achteraanzicht van Wyse 5070 thin client met Pentium processor

Tabel 2. Onderdelen die beschikbaar zijn aan de achterkant van de Wyse 5070 thin client met Pentium processor

| Onderdeel | Poort | Omschrijving |
|-----------|---|---|
| 1 | Gecombineerde aansluiting voor headset/microfoon voor Pentium | Hiermee kunt u een hoofdtelefoon, een headset (combinatie van hoofdtelefoon en microfoon) of luidsprekers aansluiten. Deze poort is specifiek voor de Pentium processor. |
| 2 | Seriële poort met voeding | Hiermee kunt u de seriële apparaten aansluiten om data en stroom te leveren. Er is een maximaal vermogen van 5 V/1 A beschikbaar via een interne jumper. |
| 3 | USB 3.0 met Smart Power-on | Hiermee kunt u een toetsenbord of monitor aansluiten om uw thin client in te schakelen na het afsluiten. |
| 4 | DisplayPort | Hiermee kunt u een extern beeldscherm of een projector aansluiten. |
| 5 | DisplayPort zonder audio | Hiermee kunt u een extern beeldscherm of een projector aansluiten zonder audio-ondersteuning. |
| 6 | Netwerkpoot | Hiermee kunt u een Ethernet-kabel (RJ45) van een router of breedbandmodem aansluiten voor netwerk- of internettoegang. De twee lampjes naast de connector geven de verbindingstatus en netwerkactiviteit aan. |
| 7 | Voedingsconnectorpoort | Hiermee kunt u een voedingskabel aansluiten om uw thin client van stroom te voorzien. |

Tabel 2. Onderdelen die beschikbaar zijn aan de achterkant van de Wyse 5070 thin client met Pentium processor (vervolg)

| Onderdeel | Poort | Omschrijving |
|-----------|--|--|
| 8 | Uitbreidingslot — Serieel/RJ45/SFP/VGA | Hiermee kunt u RJ45/SFP/VGA/Serieel aansluiten op uw thin client. |
| 9 | Haak voor voedingskabel | Met de haak voor de voedingskabel wordt de voedingsadapterkabel van uw thin client vastgezet. |
| 10 | USB 3.0-poorten | Hiermee kunt u randapparatuur zoals storageapparaten en printers aansluiten. Deze poorten bieden ook dataoverdrachtsnelheden tot 5 Gbps. |
| 11 | Kensington-slot | Hiermee kunt u een beveiligingskabel aansluiten om onbevoegde verplaatsing van uw thin client te voorkomen. |
| 12 | Hangslot | Hiermee kunt u een hangslot aanbrengen om onbevoegde toegang tot de hardwarecomponenten van uw thin client te voorkomen. |
| 13 | Draadloze antenne | Hiermee kunt u een antenne aansluiten om de draadloze connectiviteit van uw thin client uit te breiden. |

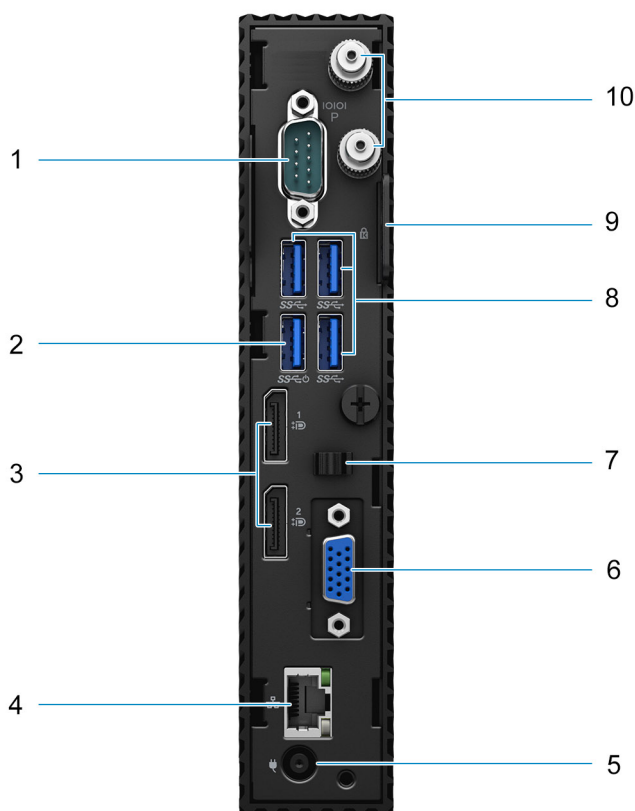

Afbeelding 3. Achteraanzicht van Wyse 5070 thin client met Celeron processor

Tabel 3. Onderdelen die beschikbaar zijn op de achterkant van de Wyse 5070 thin client met Celeron processor

| Onderdeel | Poort | Omschrijving |
|-----------|--|--|
| 1 | Seriële poort met voeding | Hiermee kunt u de seriële apparaten aansluiten om data en stroom te leveren. Er is een maximaal vermogen van 5 V/1 A beschikbaar via een interne jumper. |
| 2 | USB 3.0 met Smart Power-on | Hiermee kunt u een toetsenbord of monitor aansluiten om uw thin client in te schakelen na het afsluiten. |
| 3 | DisplayPort | Hiermee kunt u een extern beeldscherm of een projector aansluiten. |
| 4 | Netwerkpoort | Hiermee kunt u een Ethernet-kabel (RJ45) van een router of breedbandmodem aansluiten voor netwerk- of internettoegang. De twee lampjes naast de connector geven de verbindingstatus en netwerkactiviteit aan. |
| 5 | Voedingsconnectorpoort | Hiermee kunt u een voedingskabel aansluiten om uw thin client van stroom te voorzien. |
| 6 | Uitbreidingslot — Serieel/RJ45/SFP/VGA | Hiermee kunt u RJ45/SFP/VGA/Serieel aansluiten op uw thin client. |
| 7 | Haak voor voedingskabel | Met de haak voor de voedingskabel wordt de voedingsadapterkabel van uw thin client vastgezet. |
| 8 | USB 3.0-poorten | Hiermee kunt u randapparatuur zoals storageapparaten en printers aansluiten. Deze poorten bieden ook dataoverdrachtsnelheden tot 5 Gbps. |
| 9 | Kensington-slot/hangslot | Kensington-slot: Hiermee kunt u een beveiligingskabel aansluiten om onbevoegde verplaatsing van uw thin client te voorkomen. Hangslot: Hiermee kunt u een hangslot aanbrengen om onbevoegde toegang tot de hardwarecomponenten van uw thin client te voorkomen. |
| 10 | Draadloze antenne | Hiermee kunt u een antenne aansluiten om de draadloze connectiviteit van uw thin client uit te breiden. |

Wyse 5070 thin client-labels

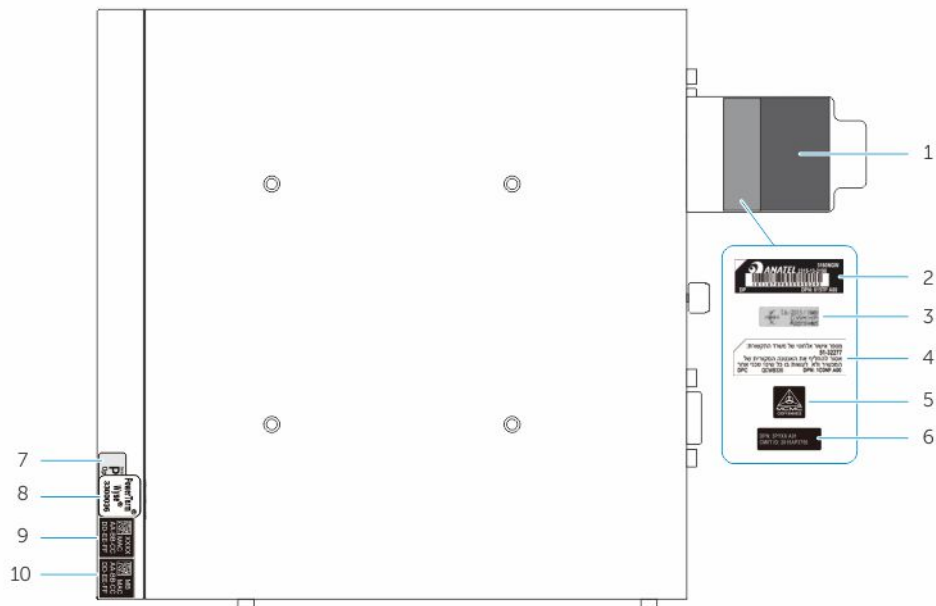

Afbeelding 4. Wyse 5070 thin client-labels

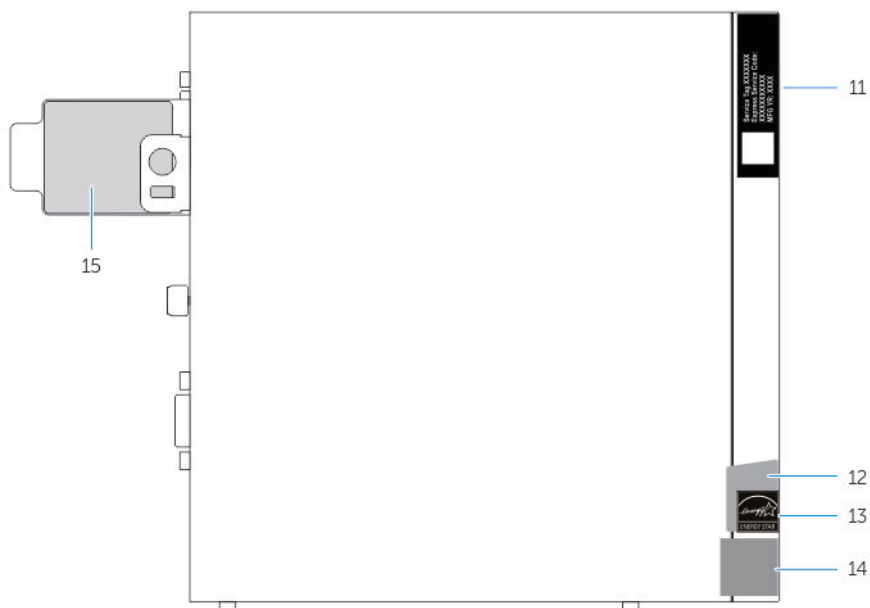

Afbeelding 5. Wyse 5070 thin client-labels

Tabel 4. Wyse 5070 thin client-labels

| Onderdeel | Labels |
|-----------|--|
| 1 | Draadloos LAN-label |
| 2 | Anatel-label voor Brazilië |
| 3 | WLAN-module ICASA-label voor Zuid-Afrika |
| 4 | SCC-label voor Israël |
| 5 | MCMC-label voor Maleisië |

Tabel 4. Wyse 5070 thin client-labels (vervolg)

| Onderdeel | Labels |
|-----------|---|
| 6 | CMIIT-label voor China |
| 7 | PCoIP-label - ThinOS |
| 8 | Ericom label - ThinLinux en Windows 10 IoT Enterprise |
| 9 | Optioneel MAC-adres-ID-label (WLAN/SFP/RJ45) |
| 10 | LAN MAC-adres-ID-label |
| 11 | Servicetag |
| 12 | GML-label voor Windows 10 IoT Enterprise |
| 13 | Energy Star voor ThinOS en ThinLinux |
| 14 | Intel label |
| 15 | Regulatory label |

Componenten op de systeemkaart

In dit gedeelte vindt u informatie over de componenten die beschikbaar zijn op de systeemkaart.

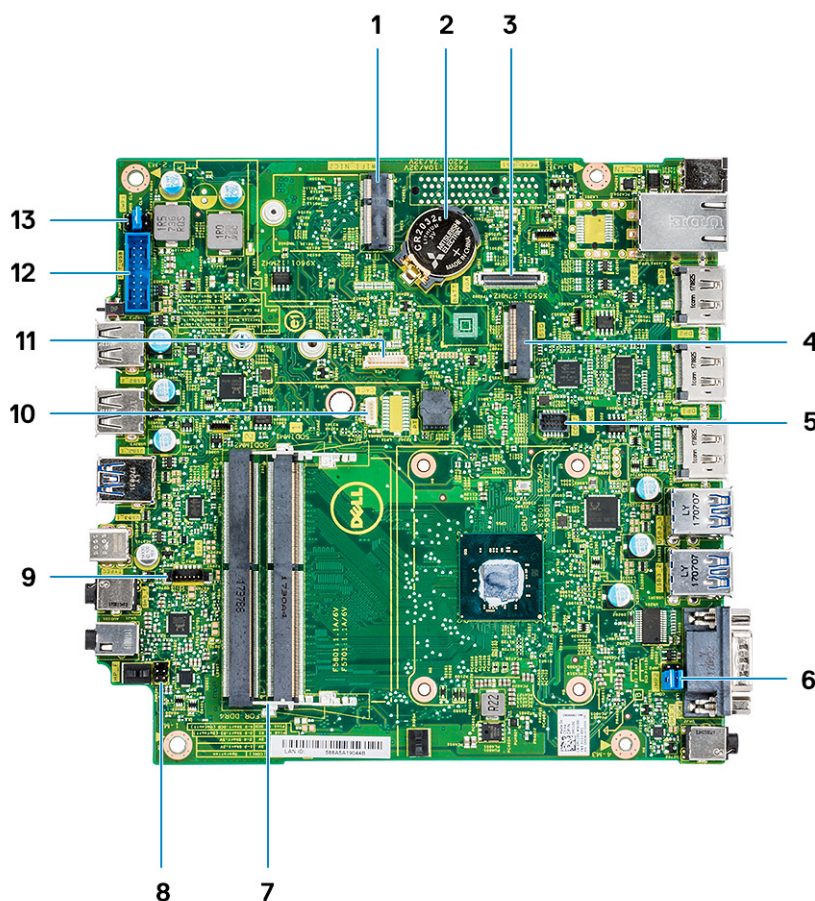

Afbeelding 6. Componenten op de systeemkaart

Tabel 5. Componenten op de systeemkaart

| Onderdeel | Componenten |
|-----------|---|
| 1 | M.2-slot (draadloze kaart \tweede RJ45\SFP) |
| 2 | Knoopcelbatterij |
| 3 | VGA-kaartconnector |
| 4 | M.2-slot (SATA SSD) |
| 5 | COM2-kaartconnector |
| 6 | Voedingsjumper COM1-poort |
| 7 | SODIMM-slot voor DDR4-geheugen |
| 8 | Kabelconnector aan/uit-schakelaar |
| 9 | Aansluiting luidspreker |
| 10 | CAC-kaartconnector |
| 11 | LPC-connector (alleen foutopsporing) |
| 12 | USB 2.0/3.0-kabelconnector |
| 13 | Servicejumper |

Hoofdcomponenten van uw thin client

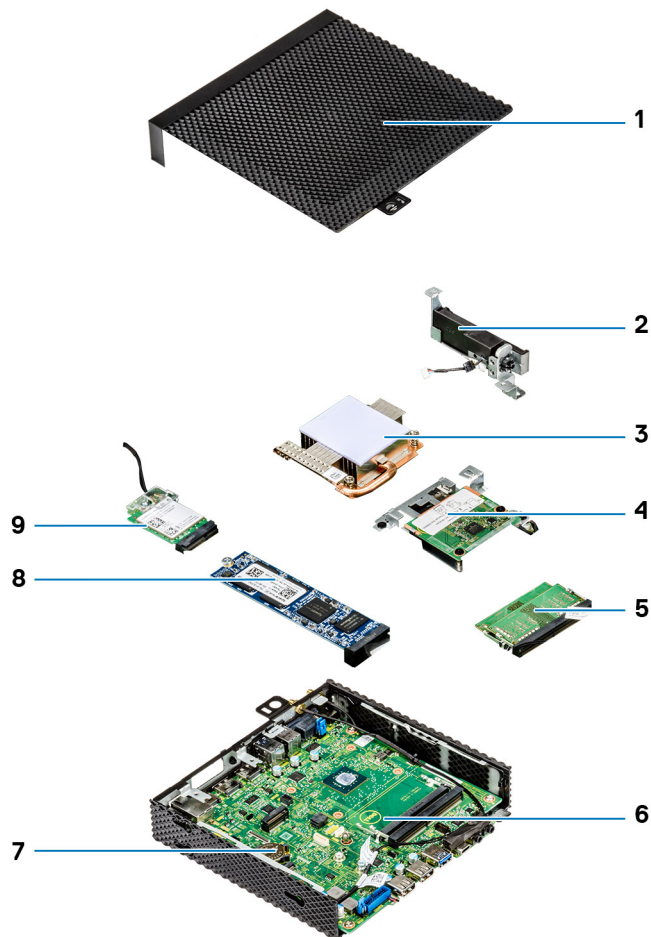

- | | |
|-------------------------|--------------------------------|
| 1. Chassiskap | 2. Luidspreker en aan/uit-knop |
| 3. Warmteafleider | 4. CAC-lezer |
| 5. Geheugen | 6. Moederbord |
| 7. Knoopbatterij | 8. Solid-state drive |
| 9. Kaart voor draadloos | |

Ondersteunde systeemrandapparatuur voor Wyse 5070 thin client

Dit gedeelte bevat informatie over de ondersteunde systeemrandapparatuur die worden geleverd als onderdeel van de Wyse 5070 thin client.

Onderwerpen:

- [Ondersteunde beeldschermen](#)
- [Ondersteunde bevestigingen](#)
- [Ondersteunde systeemrandapparatuur](#)

Ondersteunde beeldschermen

De volgende Dell beeldschermen worden ondersteund door Dell Wyse 5070 thin client:

- MR2416
- U2518D
- U2718Q
- U2419H/HC
- U2415
- U2719D/DC
- P2415Q
- P2417H
- P2317H
- P2217H
- P2016
- P2419H/HC
- P2719H/HC
- P4317Q
- E2417H
- E2318H
- E2218HN
- E2016H
- E1916H
- P3418HW
- P2219HC/P2219H
- P2319H

Zie [Dell Support](#) voor meer informatie over deze beeldschermen.

Ondersteunde bevestigingen

Dit gedeelte bevat informatie over de ondersteunde bevestigingen voor de Wyse 5070 thin client.

- P-bevestiging
- E-bevestiging
- U-bevestiging
- Dubbele VESA-bevestiging
- VESA-wandbevestiging

 **OPMERKING:** Verticale standaard wordt geleverd als onderdeel van de Wyse 5070 thin client.

Zie [Dell Support](#) voor meer informatie over bevestigingen.

Ondersteunde systeemrandapparatuur

Dit gedeelte bevat informatie over de ondersteunde systeemrandapparatuur voor Wyse 5070 thin client.

- Dell Pro stereoheadset
- Jabra Pro 935 draadloze headset (mono)
- Microsoft LX-6000 headset
- Dell USB bekabeld toetsenbord met optische muis
- Dell USB bekabeld toetsenbord met smartcardlezer
- Cherry smartcardtoetsenbord
- Dell draadloos toetsenbord en draadloze muis

Zie [Dell Support](#) voor meer informatie over systeemaccessoires.

De thin client instellen

In dit gedeelte wordt uitgelegd hoe u de Wyse 5070 thin client op locatie instelt.

De Wyse 5070 thin client kan worden ingesteld met een van de besturingssystemen op uw werkplek:

- ThinOS
- Windows 10 IoT Enterprise
- ThinLinux

Ga als volgt te werk om de Wyse 5070 thin client in te stellen:

1. De standaard installeren.

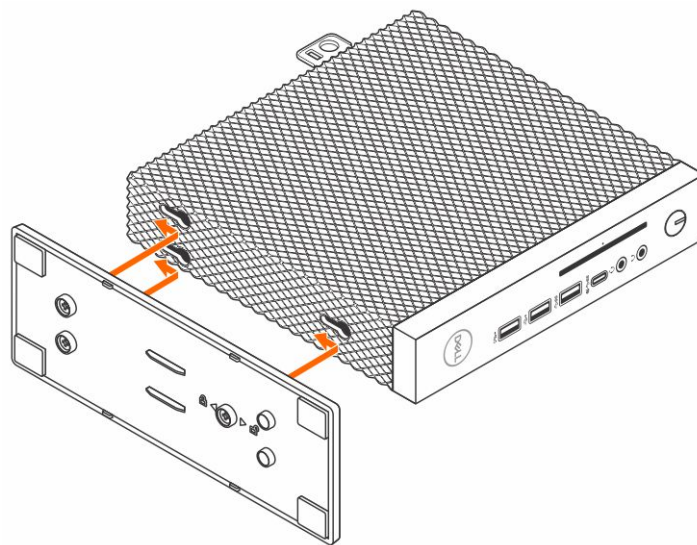

Afbeelding 7. De standaard plaatsen

2. Sluit het toetsenbord en de muis aan.

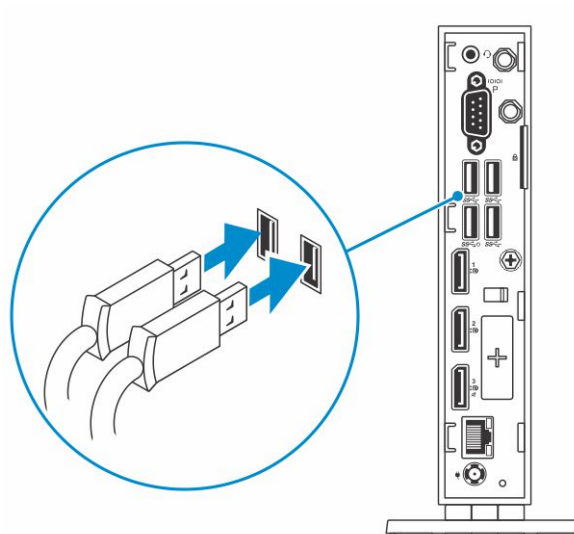

Afbeelding 8. Toetsenbord en muis installeren

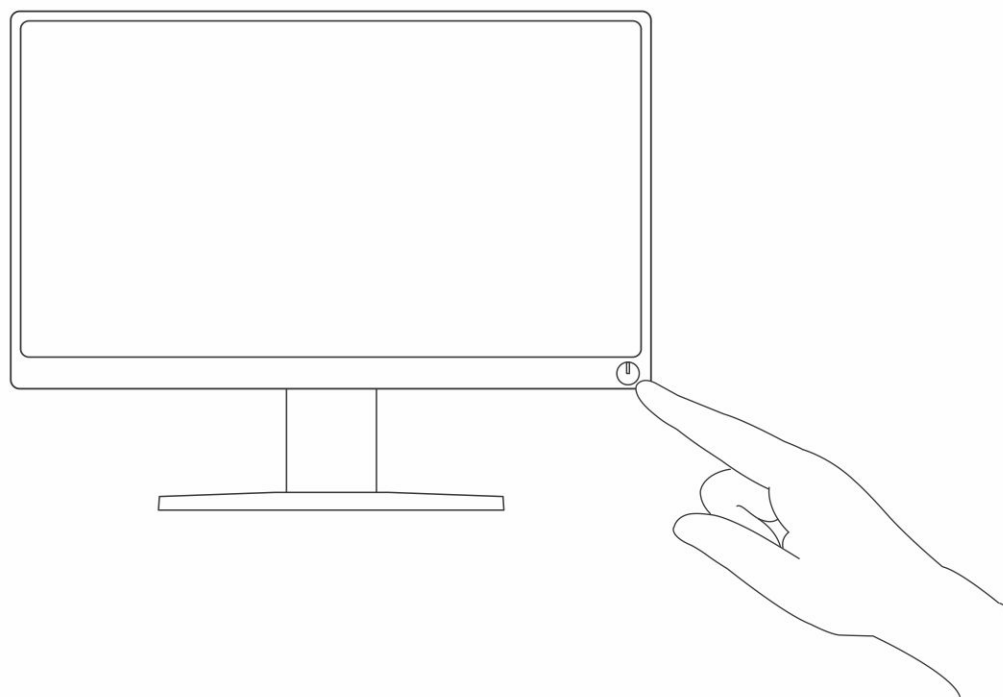
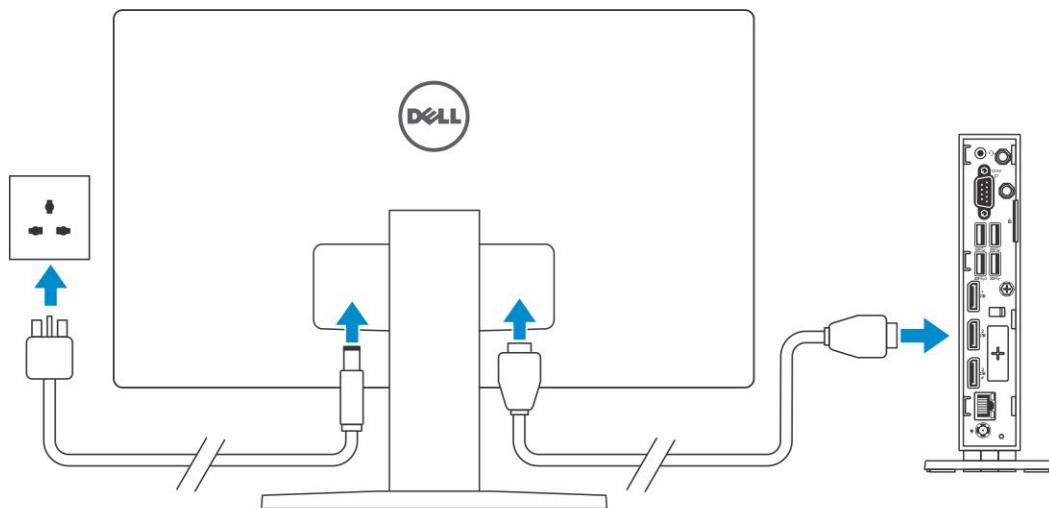

Afbeelding 10. Beeldscherm aansluiten

5. Sluit de voedingskabel aan en leid de voedingskabel door de kabelklem en druk op de aan/uit-knop.

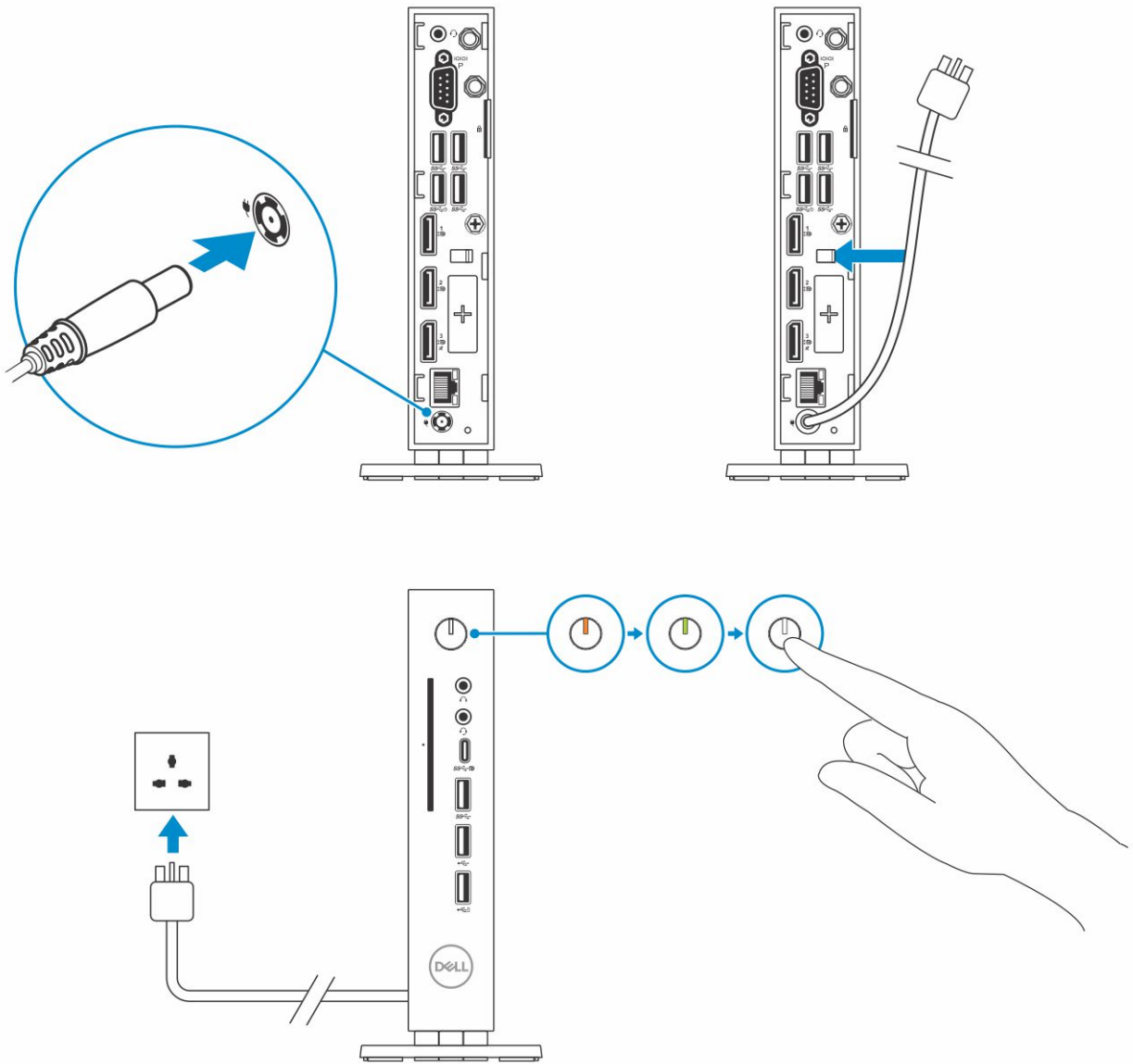

Afbeelding 11. De voedingskabel aansluiten

Onderdelen verwijderen en plaatsen

Dit gedeelte bevat gedetailleerde informatie over het verwijderen of installeren van het chassis en de geheugenmodule van uw thin client.

Onderwerpen:

- Veiligheidsinstructies
- Voordat u werkzaamheden aan de thin client uitvoert
- Veiligheidsmaatregelen
- Nadat u werkzaamheden aan de thin client hebt uitgevoerd
- Aanbevolen hulpmiddelen
- Lijst met schroefmaten
- Chassiskap
- SSD
- Knoopcelbatterij
- Draadloze kaart
- Uitbreidingsmodule
- CAC-lezer
- Koelplaat
- Luidspreker en aan/uit-knop
- Geheugenmodule
- Systeemkaart

Veiligheidsinstructies

Volg de onderstaande veiligheidsrichtlijnen om uw persoonlijke veiligheid te garanderen en uw thin client te beschermen tegen mogelijke schade. Tenzij anders vermeld, wordt in dit document voor elke procedure uitgegaan van de volgende condities:

- U hebt de veiligheidsinformatie geraadpleegd die bij uw thin client is geleverd.
- Een component kan worden vervangen of, indien afzonderlijk aangeschaft, worden geïnstalleerd door de verwijderingsprocedure in omgekeerde volgorde uit te voeren.

⚠ GEVAAR: Koppel alle voedingsbronnen los voordat u de behuizing of panelen van de thin client opent. Zodra u klaar bent met de werkzaamheden binnen het apparaat, plaatst u de behuizing en alle panelen en schroeven terug voordat u de thin client weer aansluit op het stopcontact.

ℹ OPMERKING: Volg de veiligheidsinstructies die bij de thin client zijn geleverd alvorens u werkzaamheden aan de thin client uitvoert. Raadpleeg voor meer informatie over aanbevolen werkwijzen op het gebied van veiligheid onze website over de naleving van wet- en regelgeving op www.dell.com/regulatory_compliance.

⚠ WAARSCHUWING: Een groot aantal reparaties mag alleen door een erkend onderhoudstechnicus worden uitgevoerd. U mag alleen de probleemoplossing uitvoeren die in uw productdocumentatie wordt aangegeven of conform instructies van het online of telefonische service- en onderhoudsteam. Schade veroorzaakt door service die niet door Dell wordt geautoriseerd, valt niet onder de garantie. Lees de veiligheidsinstructies die bij het product zijn geleverd en volg ze op.

⚠ WAARSCHUWING: Voorkom elektrostatische ontlading door uzelf te aarden met een aardingspolsband of door regelmatig tegelijk een ongeverfd metalen oppervlak en een connector aan de achterkant van de thin client aan te raken.

⚠ WAARSCHUWING: Hanteer alle onderdelen en kaarten met zorg. Raak de onderdelen of de contactpunten op een kaart niet aan. Houd de kaart bij de randen vast of aan de metalen montagebeugel. Houd een onderdeel, zoals een processor, aan de randen vast en niet aan de pennen.

WAARSCHUWING: Verwijder kabels door aan de connector of aan het treklijpje te trekken en niet aan de kabel zelf. Sommige kabels hebben een connector met vergrendelingsklemmen. Druk deze in voordat u de kabel loskoppelt. Als u connectoren van elkaar haalt, moet u ervoor zorgen dat u ze recht uit de aansluiting trekt om te voorkomen dat de connectorpinnen verbuigen. Ook moet u voor het aansluiten van een kabel controleren of beide connectoren correct zijn geïmponeerd en uitgelijnd.

OPMERKING: De kleur van uw thin client en van bepaalde componenten kunnen verschillen van de kleur die in dit document is afgebeeld.

Voordat u werkzaamheden aan de thin client uitvoert

U moet de onderstaande stappen uitvoeren voordat u werkzaamheden aan de thin client uitvoert.

OPMERKING: Raadpleeg voor meer informatie over aanbevolen procedures op het gebied van veiligheid onze website over de naleving van wet- en regelgeving op www.Dell.com/regulatory_compliance.

1. Sla alle open bestanden op en sluit alle open bestanden en applicaties af.
2. Klik op **Start > Aan/uit > Afsluiten** om uw thin client af te sluiten.

OPMERKING: Voor instructies voor het afsluiten raadpleegt u de documentatie van het respectieve besturingssysteem.

3. Haal de stekker van de thin client en van alle aangesloten apparaten uit het stopcontact.
4. Koppel alle netwerkkabels los van de thin-client.
5. Koppel alle aangesloten apparaten en randapparatuur, zoals toetsenbord, muis en monitor, los van de thin client.

Veiligheidsmaatregelen

Het hoofdstuk over veiligheidsmaatregelen bevat de primaire stappen die moeten worden genomen voordat u instructies voor het demonteren van componenten uitvoert.

Neem de volgende veiligheidsmaatregelen in acht voordat u een installatie- of break/fix-procedure uitvoert waarbij u componenten verwijdert of weer terugplaatst:

- Zet het systeem uit, inclusief alle aangesloten randapparatuur.
- Koppel het systeem en alle aangesloten randapparatuur los van het stroomnet.
- Koppel alle netwerkkabels, telefoon- en telecommunicatielijnen los van het systeem.
- Gebruik een ESD-servicekit wanneer u aan een thin client werkt om de beschadiging door elektrostatische ontlading (ESD) te voorkomen.
- Nadat u een systeemcomponent hebt verwijderd, plaatst u het verwijderde component voorzichtig op een antistatische mat.
- Draag schoenen met niet-geleidende rubberzolen om de kans op elektrische schokken te verminderen.

Stand-byvoeding

Bij Dell producten met stand-bymodus moet de stekker uit het stopcontact worden gehaald voordat u de behuizing opent. Systemen met stand-byvoeding zijn in wezen ingeschakeld, ook al staan ze uit. De interne stroom zorgt ervoor dat het systeem op afstand wordt ingeschakeld (Wake on LAN) en in de slaapstand wordt gezet en heeft andere geavanceerde energiebeheerfuncties.

Wanneer u de voedingskabel ontkoppelt en de aan/uit-knop 15 seconden lang ingedrukt houdt, zou de reststroom in de systeemkaart moeten zijn weggelopen. Verwijder vervolgens de batterij van de thin client.

Vereffening

Vereffening is een methode voor het aansluiten van twee of meer aardingsgeleiders op hetzelfde elektrische potentiaal. Dit wordt gedaan door het gebruik van een elektrostatische ontladingskit (ESD). Zorg er bij het aansluiten van een vereffendingsdraad voor dat deze is aangesloten op kaal metaal en nooit op een geïsoleerd of niet-metalen oppervlak. De antistatische polsband moet stevig zijn bevestigd en in contact zijn met de huid. Zorg ervoor dat u alle sieraden, zoals horloges, armbanden of ringen, verwijdert voordat u uzelf en de apparatuur via een vereffendingsdraad met elkaar verbindt.

Elektrostatische ontlading: ESD bescherming

ESD is een groot probleem bij het hanteren van elektronische componenten, vooral gevoelige componenten zoals uitbreidingskaarten, processoren, geheugen-DIMM's en moederborden. Al heel kleine ontladingen kunnen de schakelingen beschadigen op manieren die niet opvallen, zoals af en toe terugkerende problemen of een kortere levensduur van producten. Doordat de branche aanstuurt op lagere stroomvereisten en meer schakelingen op een kleiner oppervlak, is bescherming tegen ESD een groeiende zorg.

Vanwege de grotere dichtheid van halfgeleiders in recente Dell producten, is de gevoeligheid voor statische schade nu hoger dan in eerdere Dell producten. Daarom zijn sommige eerder goedgekeurde methoden voor het hanteren van componenten niet meer van toepassing.

Twee erkende soorten ESD-schade zijn onherstelbare storingen en onregelmatige storingen.

- **Onherstelbaar:** onherstelbare storingen vertegenwoordigen ongeveer 20 procent van de ESD-gerelateerde storingen. De schade veroorzaakt een onmiddellijk en volledig verlies van functionaliteit van het apparaat. Een voorbeeld van een onherstelbare storing is een geheugen-DIMM die een statische schok heeft ontvangen en direct een "No POST/no video"-symptoom genereert met een pieptoon die wordt uitgestoten voor ontbrekend of niet-functionerend geheugen.
- **Onregelmatig:** onregelmatige storingen vertegenwoordigen ongeveer 80 procent van de ESD-gerelateerde storingen. Het grote aantal onregelmatige storingen houdt in dat het grootste deel van de keren dat schade optreedt, dit niet onmiddellijk herkenbaar is. De DIMM krijgt een statische schok, maar de trace-paden worden alleen verzwakt en er zijn niet onmiddellijk uiterlijke symptomen die betrekking hebben op de schade. Het kan weken of maanden duren voor de verzwakte trace-paden smelten en in de tussentijd kan dit leiden tot verminderde geheugenintegriteit, onregelmatig optredende geheugenfouten, enzovoort.

Het lastigste type beschadiging om te herkennen en op te lossen is de onregelmatige ('latente') storing.

Voer de volgende stappen uit om ESD-schade te voorkomen:

- Gebruik een bedrade antistatische polsband die op juiste wijze is gegaard. Het gebruik van draadloze antistatische polsbanden is niet meer toegestaan, omdat deze niet voldoende bescherming bieden. Het aanraken van het chassis voordat de componenten worden verwerkt, garandeert niet voldoende ESD bescherming voor componenten met een grotere gevoeligheid voor ESD-schade.
- Hanteer alle elektrostatisch gevoelige componenten in een ruimte die vrij is van statische elektriciteit. Gebruik indien mogelijk antistatische vloer-pads en werkbank-pads.
- Haal een component dat gevoelig is voor statische elektriciteit pas uit de antistatische verpakking op het moment dat u het gaat installeren. Voordat u de anti statische verpakking opbergt, moet u eventuele statische elektriciteit van uw lichaam ontladen.
- Plaats een gevoelig component voor transport in een antistatische doos of verpakking.

ESD-onderhoudskit

De niet-bewaakte onderhoudskit is de meestgebruikte servicekit. Elke onderhoudskit bevat drie hoofdcomponenten: antistatische mat, antistatische polsband en vereffeningdraad.

Componenten van een ESD-onderhoudskit

De componenten van een ESD-onderhoudskit zijn:

- **Antistatische mat:** De antistatische mat laat stroom weglekken en tijdens serviceprocedures kunnen er componenten op worden geplaatst. Wanneer u een anti statische mat gebruikt, moet uw antistatische polsband stevig om uw pols zitten en moet de vereffeningdraad zijn aangesloten op de mat en op een kaal stuk metaal van het systeem waaraan wordt gewerkt. Nadat de onderhoudskit op de juiste manier is klaargemaakt, kunnen de servicecomponenten uit de ESD-zak worden gehaald en rechtstreeks op de mat worden geplaatst. Componenten die gevoelig zijn voor elektrostatische ontlading zijn veilig in uw hand, op de ESD-mat, in het systeem of in een zak.
- **Antistatische polsband en vereffeningdraad:** De antistatische polsband en de vereffeningdraad kunnen uw pols en het kale metaal van de hardware rechtstreeks met elkaar verbinden indien de ESD-mat niet vereist is, of zijn aangesloten op de antistatische mat ter bescherming van hardware die tijdelijk op de mat is geplaatst. De fysieke verbinding tussen de antistatische polsband en de vereffeningdraad tussen uw huid, de ESD-mat en de hardware staat bekend als 'vereffening'. Gebruik alleen de onderhoudskits met een antistatische polsband, mat en vereffeningdraad. Gebruik nooit draadloze antistatische polsbanden. Houd er rekening mee dat de interne draden van een antistatische polsband gevoelig zijn voor beschadiging door normale slijtage regelmatig met een antistatische polsbandtester moeten worden gecontroleerd om onbedoelde hardwarebeschadiging door ESD te voorkomen. Het wordt aanbevolen om de antistatische polsband minimaal eenmaal per week te testen.
- **ESD-polsbandtester:** De draden in een ESD-band kunnen in de loop van de tijd slijten. Wanneer u een niet-bewaakte kit gebruikt, wordt het aanbevolen om de band regelmatig te testen, voor elke onderhoudsklus en ten minste eenmaal per week. Een polsbandtester is de beste methode om deze test uit te voeren. Als u niet over een eigen polsbandtester beschikt, kunt u bij uw regionale kantoor navragen of ze er een hebben. Om de test uit te voeren, moet u de vereffeningdraad van de polsband op de tester aansluiten terwijl deze is aangesloten om uw pols is gebonden en op de knop drukken om te testen. Een groene LED gaat branden als de test slaagt; een rode LED gaat branden en een alarm klinkt als de test mislukt.

- **Isolatorelementen:** Het is van cruciaal belang om apparatuur die gevoelig is voor ESD, zoals plastic warmteafleiderbehuizingen, weg te houden van interne componenten die isolatoren zijn en vaak onder hoge spanning staan.
- **Werkomgeving:** voordat u de ESD-onderhoudskit klaarmaakt, moet u de situatie op de locatie van de klant beoordelen. Er is bijvoorbeeld een verschil tussen het klaarzetten van een kit voor een serveromgeving en voor een desktop of draagbare computer. Servers zijn doorgaans geïnstalleerd in een rack in een datacenter. Desktops of draagbare computers staan meestal op kantoorbureaus of in cubicles. Zoek altijd naar een groot, vlak en open werkgebied dat vrij is van rommel en dat groot genoeg is om de ESD-kit in klaar te maken, met extra ruimte voor het type systeem dat wordt gerepareerd. De werkruimte moet ook vrij zijn van isolatoren die een ESD-gebeurtenis kunnen veroorzaken. In het werkgebied moeten isolatoren zoals piepschuim en andere kunststoffen altijd ten minste 30 centimeter van de gevoelige componenten verwijderd zijn voordat u met de hardwarecomponenten aan de slag gaat.
- **ESD-verpakking:** alle apparatuur die gevoelig is voor ESD moet in antistatische verpakking worden verzonden en ontvangen. Antistatische metalen zakken worden aanbevolen. U dient het beschadigde component altijd te retourneren in dezelfde ESD-zak en verpakking als waarin het nieuwe component is ontvangen. De ESD-zak moet worden dichtgevouwen en dichtgeplakt en al hetzelfde verpakkingsmateriaal moet worden gebruikt in de oorspronkelijke doos waar het nieuwe component is ontvangen. Apparaten die gevoelig zijn voor ESD mogen alleen uit de verpakking worden gehaald op een werkoppervlak dat tegen ESD is beschermd, en componenten mogen nooit bovenop de ESD-zak worden geplaatst, omdat alleen de binnenkant van de zak is afgeschermd. Plaats altijd componenten in uw hand, op de ESD-mat, in het systeem of in een antistatische zak.
- **Het transporteren van gevoelige componenten:** bij het transporteren van componenten die gevoelig zijn voor ESD, zoals vervangende componenten of componenten die naar Dell moeten worden geretourneerd, is het van cruciaal belang om deze componenten in antistatische zakken te plaatsen voor veilig vervoer.

Overzicht van ESD-beveiliging

Het wordt aanbevolen dat alle servicemonteurs te allen tijde gebruiken de traditionele bedrade antistatische ESD-aardingspolsband en de beschermende antistatische mat gebruiken bij het onderhoud van Dell producten. Bovendien is het van cruciaal belang dat de monteurs tijdens het uitvoeren van het onderhoud gevoelige componenten gescheiden houden van alle isolatorcomponenten en dat ze antistatische zakken gebruiken voor het transporteren van gevoelige componenten.

Kwetsbare componenten transporteren

Bij het transporteren van componenten die gevoelig zijn voor ESD, zoals vervangende componenten of componenten die naar Dell moeten worden geretourneerd, is het van cruciaal belang om deze componenten in antistatische zakken te plaatsen voor veilig vervoer.

Apparatuur optillen

De volgende richtlijnen volgen bij het optillen van zware apparatuur:

 **WAARSCHUWING: Til niet meer dan 22,7 kg op. Zorg ervoor dat u altijd extra hulp krijgt of een mechanisch hijsapparaat gebruikt.**

1. Zorg dat u stevig en in evenwicht staat. Houd uw voeten uit elkaar voor een stabiele basis en richt uw tenen naar buiten.
2. Span uw buikspieren aan. Buikspieren bieden ondersteuning voor uw ruggengraat en compenseren de belasting.
3. Til vanuit uw benen en niet vanuit uw rug.
4. Houd de last dicht bij uw lichaam. Hoe dichter het bij uw ruggengraat is, hoe minder kracht er op uw rug wordt uitgeoefend.
5. Houd uw rug recht, ongeacht of u de last optilt of neerzet. Voeg het gewicht van uw lichaam niet aan de last toe. Zorg dat u uw lichaam en rug niet draait.
6. Volg dezelfde technieken in omgekeerde richting om de last neer te zetten.

Nadat u werkzaamheden aan de thin client hebt uitgevoerd

 **OPMERKING:** U mag geen losse schroeven in uw thin client achterlaten. Deze kunnen uw thin client beschadigen.

1. Breng alle schroeven opnieuw aan en zorg ervoor dat er geen losse schroeven in uw thin client achterblijven.
2. Sluit alle externe apparaten, randapparaten of kabels die u eerder had losgekoppeld weer aan, voordat u werkzaamheden aan de thin client uitvoert.
3. Sluit uw thin client en alle aangesloten apparaten aan op het stopcontact.
4. Schakel uw thin client in.

Aanbevolen hulpmiddelen





Voor de procedures in dit document heeft u het volgende gereedschap nodig:

- Kruikschroevendraaiers: nrs. 0, 1 en 2
- Plastic pennetje



Lijst met schroefmaten

Dit gedeelte bevat de gedetailleerde informatie over de schroeven van de thin client.

Tabel 6. Lijst met schroefmaten

| Componenten | Vast aan | Schroeftype | Aantal | Afbeelding schroef |
|---|-------------------------|-------------|--------|---|
| Kap | Chassis | #632x¼" | 1 |  |
| VGA | Chassis | M3x3.5 | 2 |  |
| CAC-lezer | Chassis en systeemkaart | M3x3.5 | 2 |  |
| Systeemkaart | Chassis | M3x3 | 1 |  |
| Module voor luidspreker en aan/uit-knop | Systeemkaart | M3x3.5 | 1 |  |
| Draadloze kaart | Wi-Fi-houder | M2x3.5 | 1 |  |

Tabel 6. Lijst met schroefmaten (vervolg)

| Componenten | Vast aan | Schroeftype | Aantal | Afbeelding schroef |
|--------------|--------------|-------------|--------|---|
| SSD | Systeemkaart | M2x3.5 | 1 |  |
| Koelplaat | Systeemkaart | M3x17.5 | 4 |  |
| Systeemkaart | Chassis | M3x5 | 4 |  |

Chassiskap

De kap van het chassis biedt beveiliging voor de gehele thin client en helpt ook bij het onderhouden van de juiste luchtstroom in de thin client.

De chassiskap verwijderen

Procedure

1. Volg de procedure in [Voordat u werkzaamheden aan de thin client uitvoert](#).
2. Draai de borgschroef los waarmee de chassiskap aan de thin client is bevestigd.

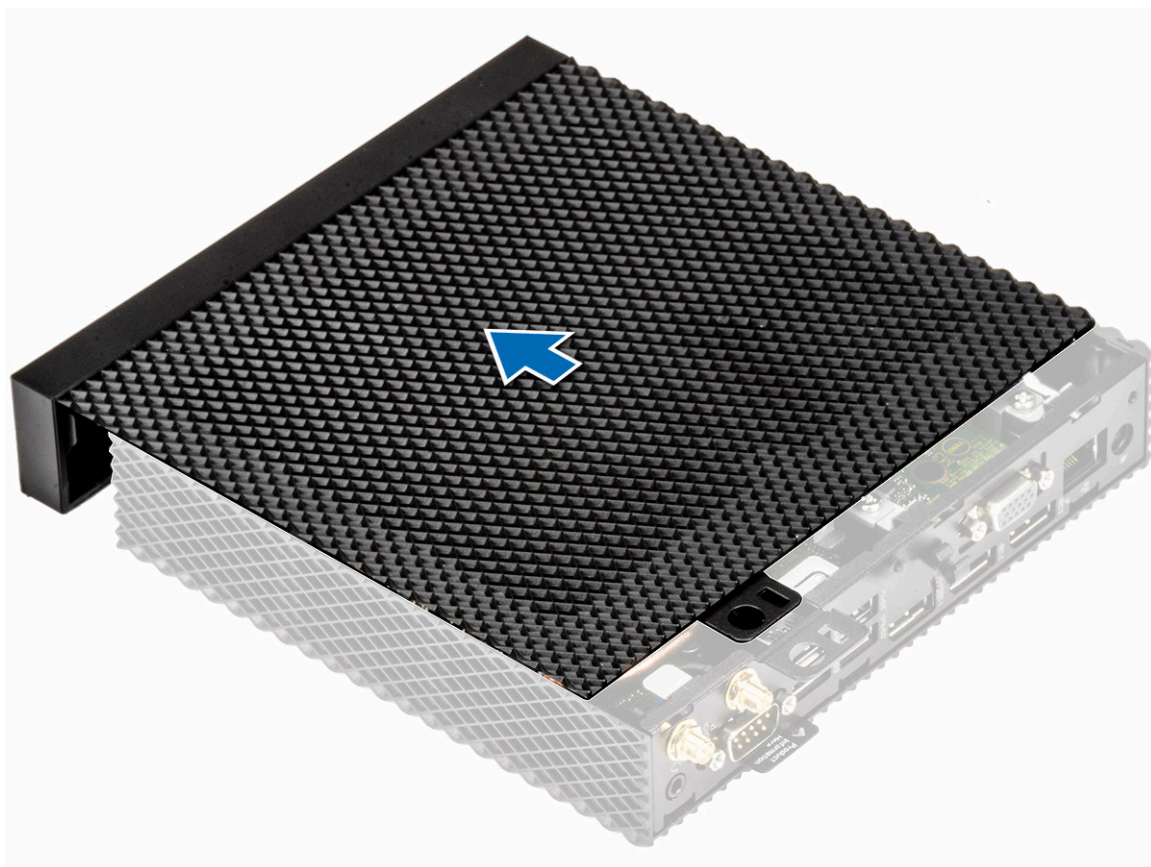

Afbeelding 13. Schuif de kap

4. Til de kap van de thin client.

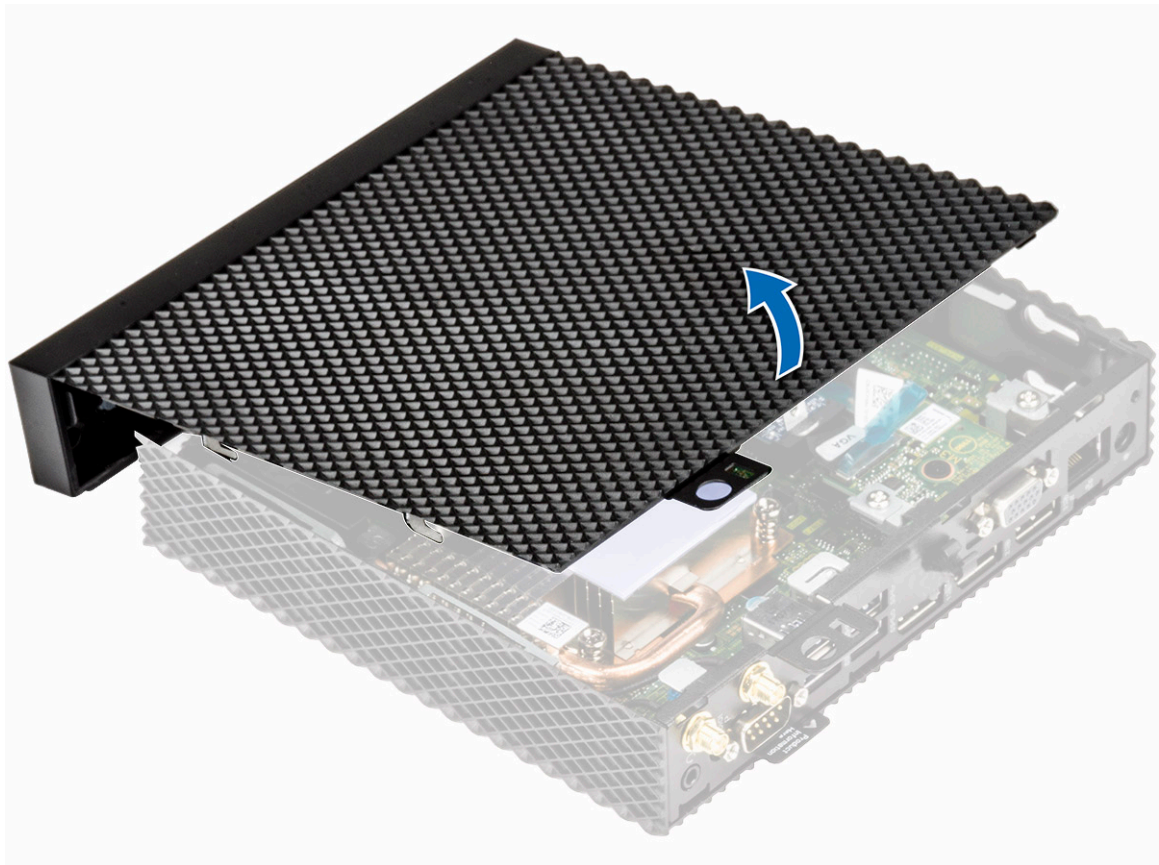

Afbeelding 14. Til de kap op

Installeer de chassiskap

Procedure

1. Lijn de lipjes op de chassiskap uit met de geleiders op de thin client.

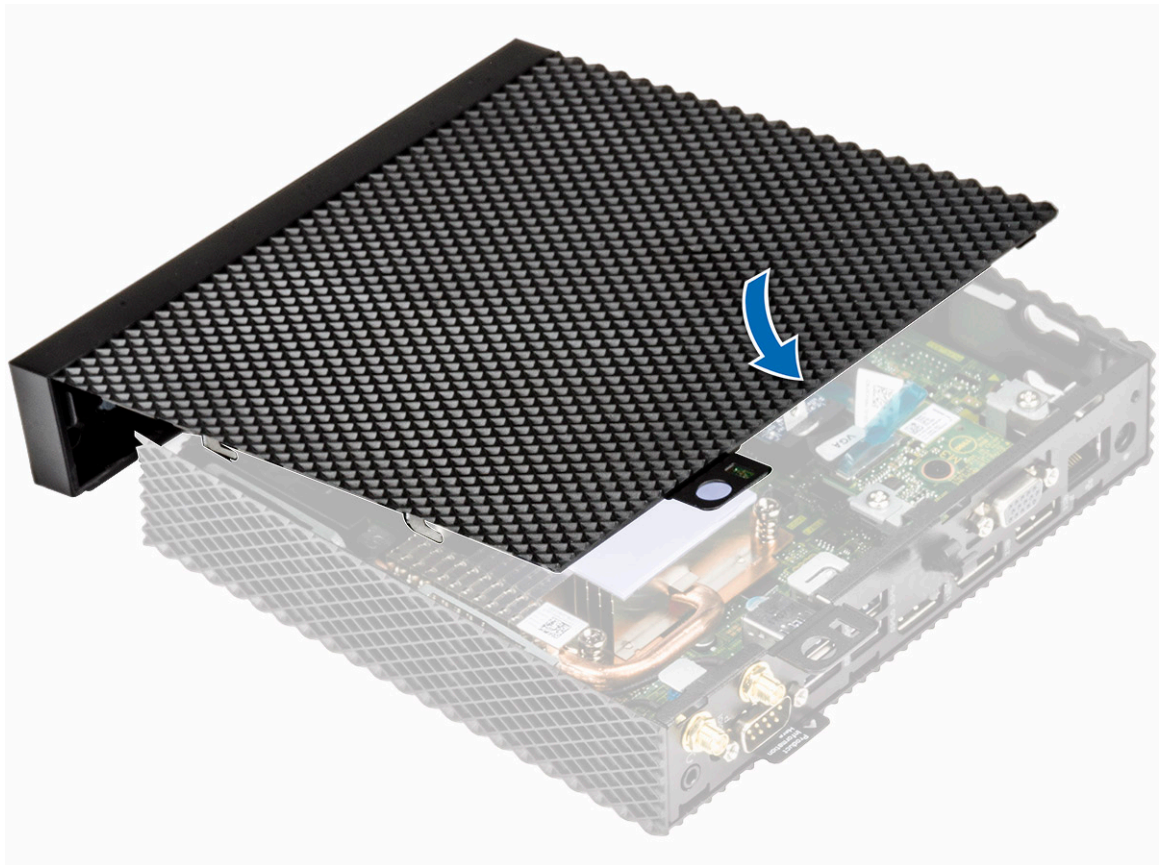

Afbeelding 15. De lipjes uitlijnen

2. Schuif de kap totdat de lipjes vastklikken.

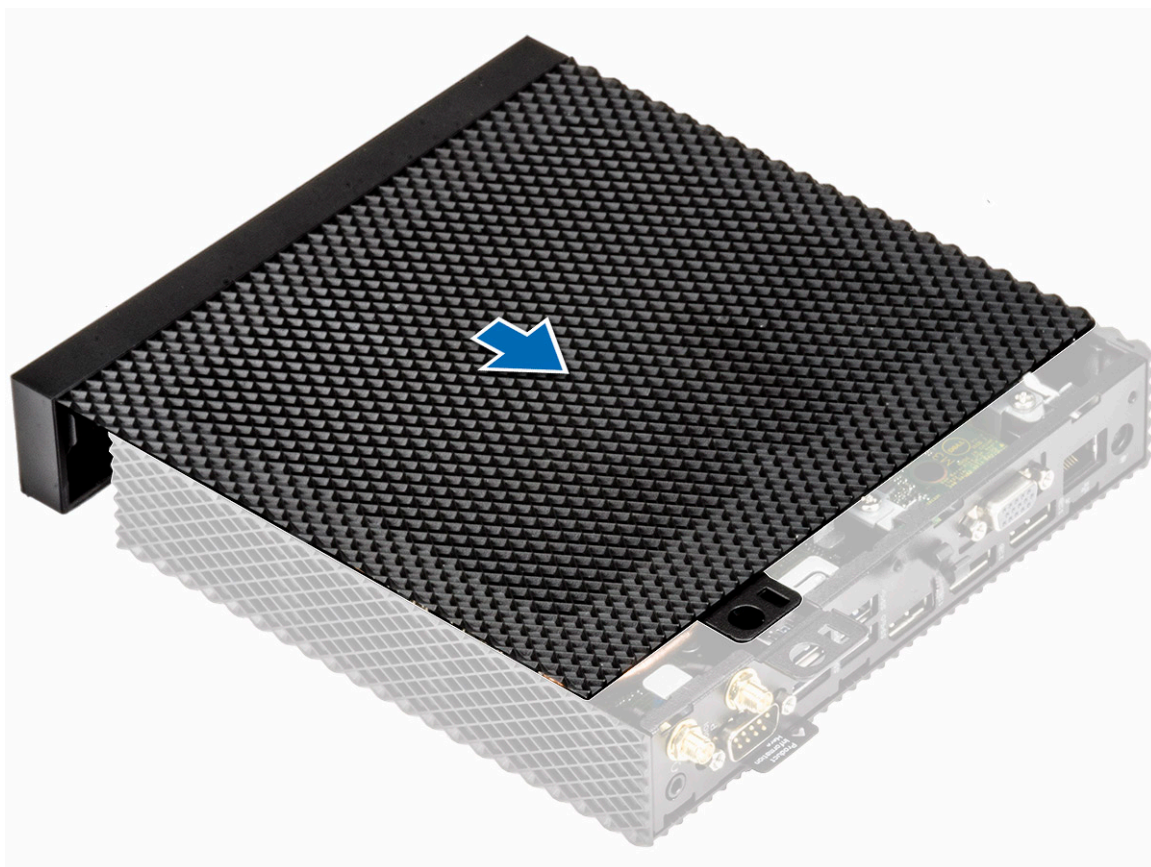

Afbeelding 16. Schuif de kap

3. Draai de vleugelschroef aan om de chassiskap aan de thin client te bevestigen.

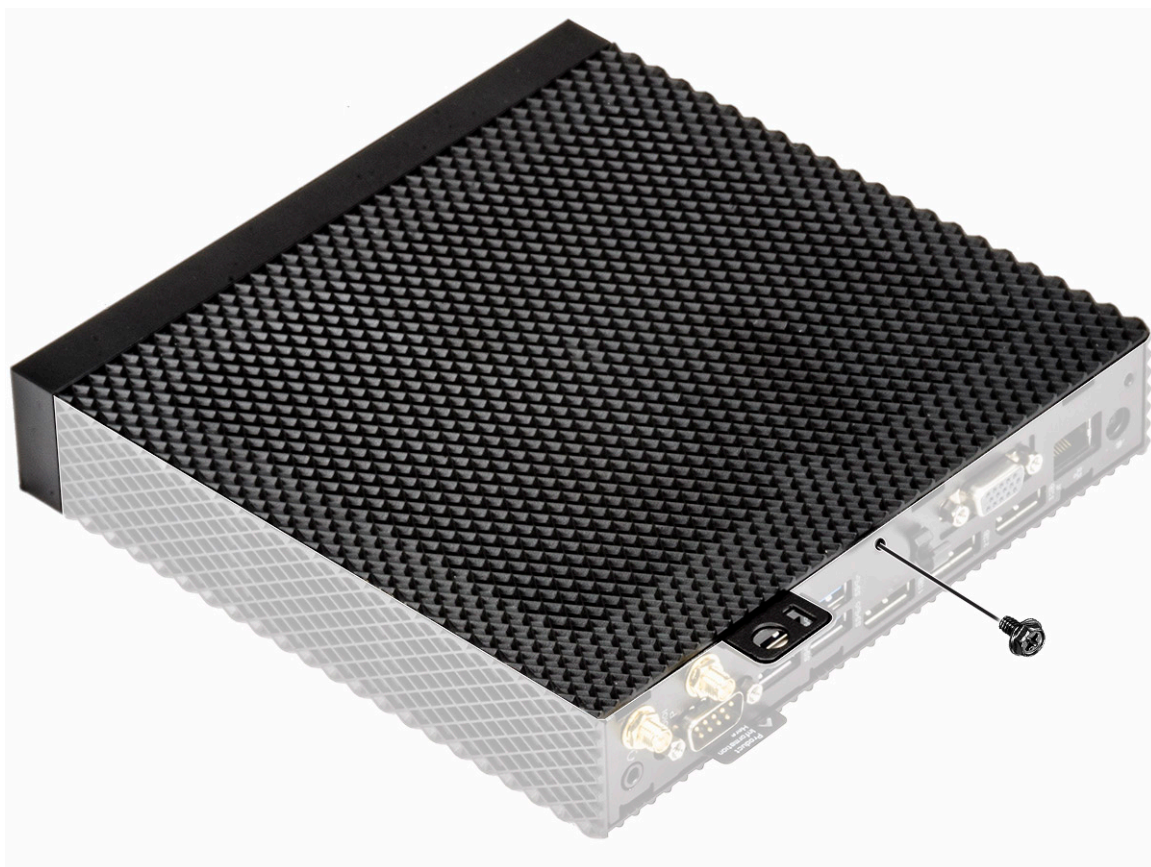

Afbeelding 17. Zet de borgschroef vast

4. Volg de procedure in [Nadat u werkzaamheden aan de thin client hebt uitgevoerd](#).

SSD

Een SSD is een niet-vluchtig storageapparaat dat permanente data opslaat op solid-state flashgeheugen.

Verwijder de SSD

Vereiste

Verwijder de [chassiskap](#).

Procedure

1. Volg de procedure in [Voordat u werkzaamheden aan de thin client uitvoert](#).
2. Verwijder de schroef waarmee de SSD aan de systeemkaart is bevestigd.
3. Schuif de SSD uit het SSD-slot op de systeemkaart.

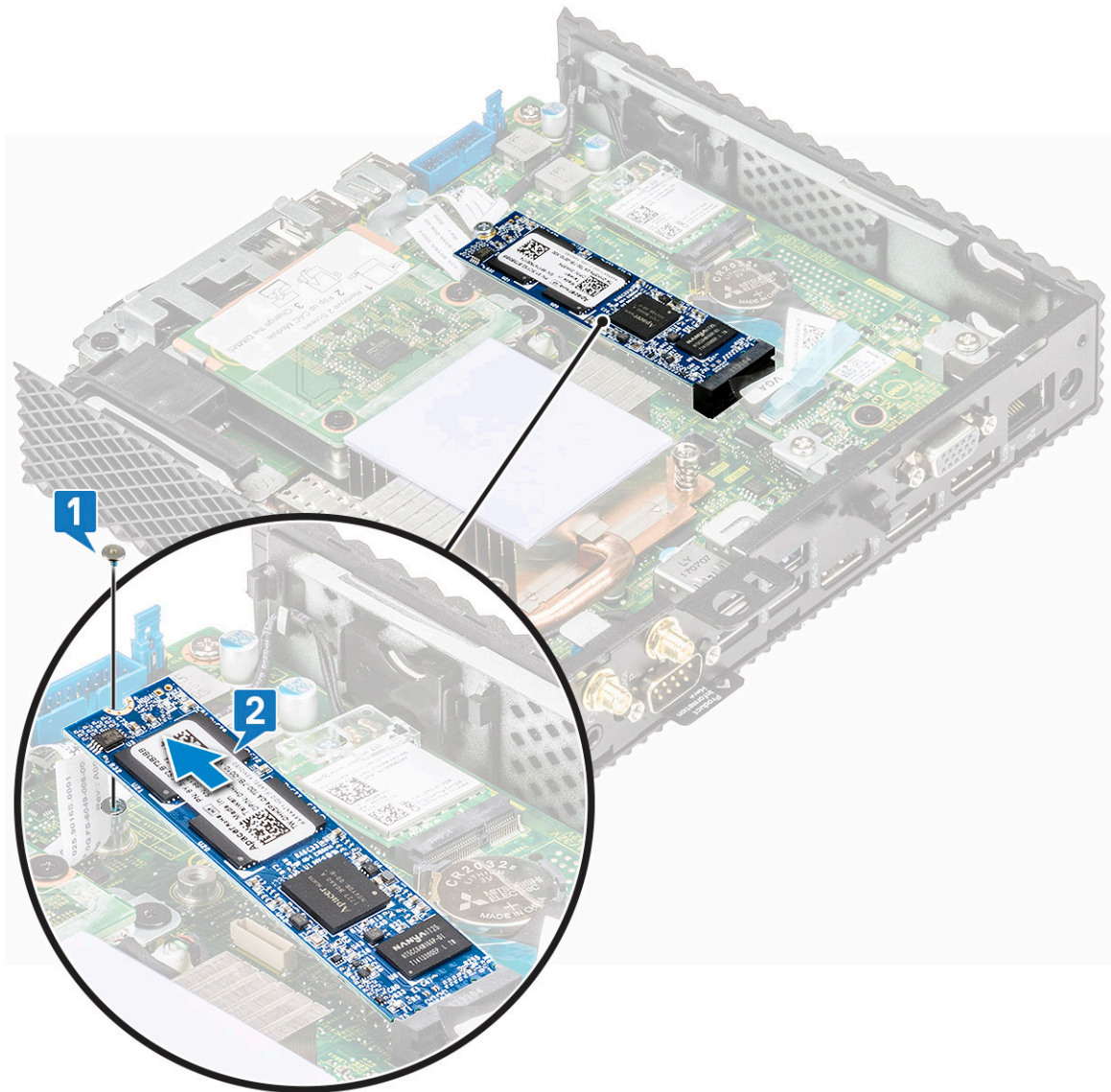

Afbeelding 18. Verwijder de SSD

Installeer de SSD

Procedure

1. Lijn de uitsparing op de SSD uit met het lipje op het SSD-slot.
2. Schuif de SSD onder een hoek in het SSD-slot.
3. Lijn het schroefgatje in de SSD uit met het schroefgatje op de systeemkaart.
4. Plaats de schroef terug waarmee de SSD aan de systeemkaart is bevestigd.
5. Volg de procedure in [Nadat u werkzaamheden aan de thin client hebt uitgevoerd](#).

Vereiste achteraf

Plaats de [chassiskap](#) terug.

Knoopcelbatterij

De knoopcelbatterij wordt gebruikt om de thin client van stroom te voorzien. De knoopcelbatterijen houden hun lading lang vast.

Verwijder de knoopcelbatterij

Vereiste

Verwijder de [chassiskap](#).

Procedure

1. Volg de procedure in [Voordat u werkzaamheden aan de thin client uitvoert](#).
2. Wrik de knoopcelbatterij open met behulp van een pennetje.
3. Verwijder de knoopcelbatterij uit de houder.

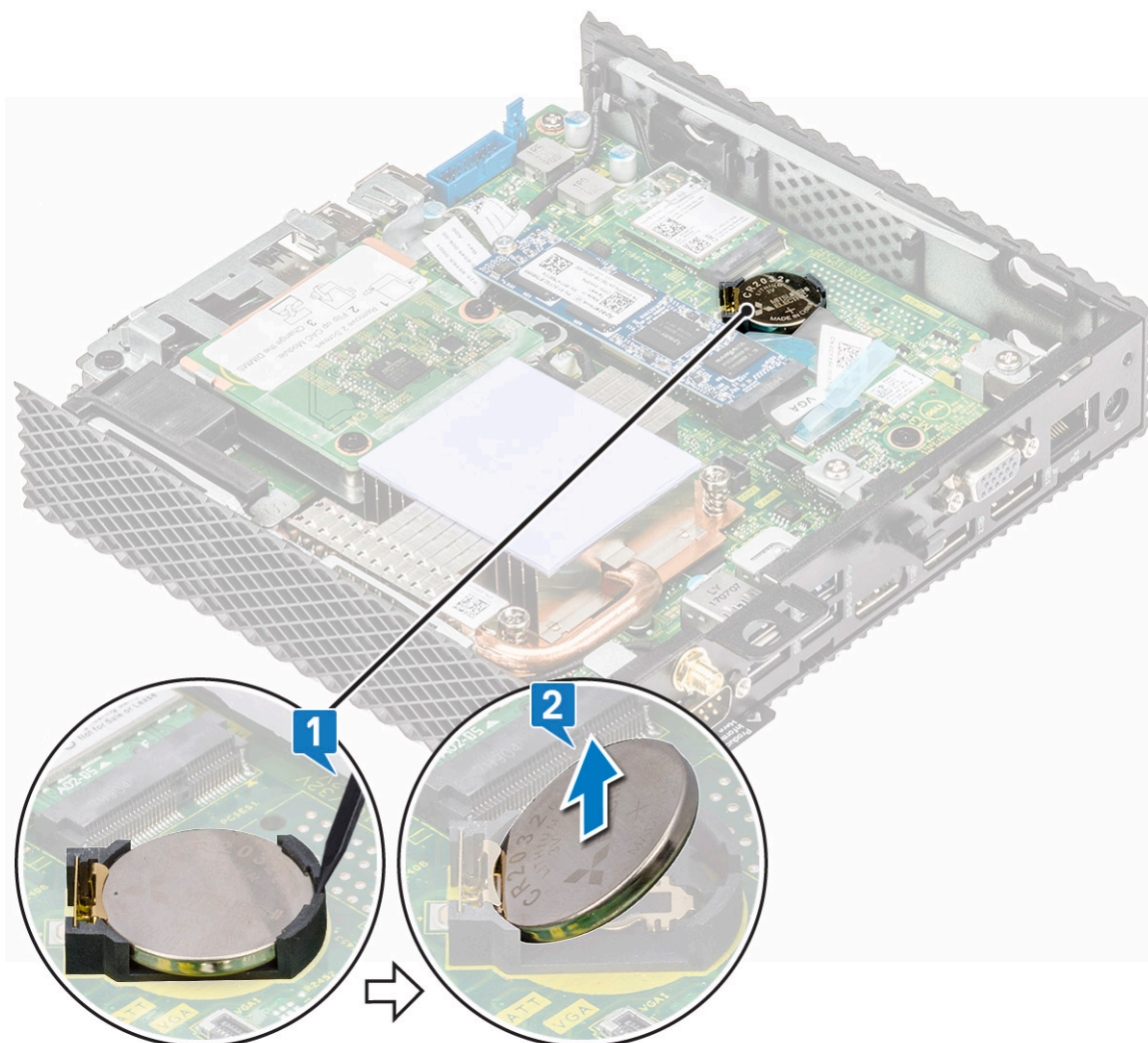

Afbeelding 19. Verwijder de knoopcelbatterij

Installeer de knoopcelbatterij

Procedure

1. Plaats de knoopcelbatterij in de houder en druk erop tot de batterij vastklikt.
2. Volg de procedure in [Nadat u werkzaamheden aan de thin client hebt uitgevoerd](#).

Vereiste achteraf

Plaats de [chassiskap](#) terug.

Draadloze kaart

Een snelle draadloze netwerkkaart wordt gebruikt om toegang te krijgen tot het netwerk via een USB-poort op de thin client.

Verwijder de draadloze kaart

Vereiste

Verwijder de [chassiskap](#).

Procedure

1. Volg de procedure in [Voordat u werkzaamheden aan de thin client uitvoert](#).
2. Verwijder de schroef waarmee de draadloze kaart aan de systeemkaart is bevestigd [1].
3. Verwijder de houder van de draadloze kaart van de draadloze kaart [2].
4. Koppel de antennekabels los van de draadloze kaart [3].
5. Schuif en verwijder de draadloze kaart uit het slot van de draadloze kaart [4].

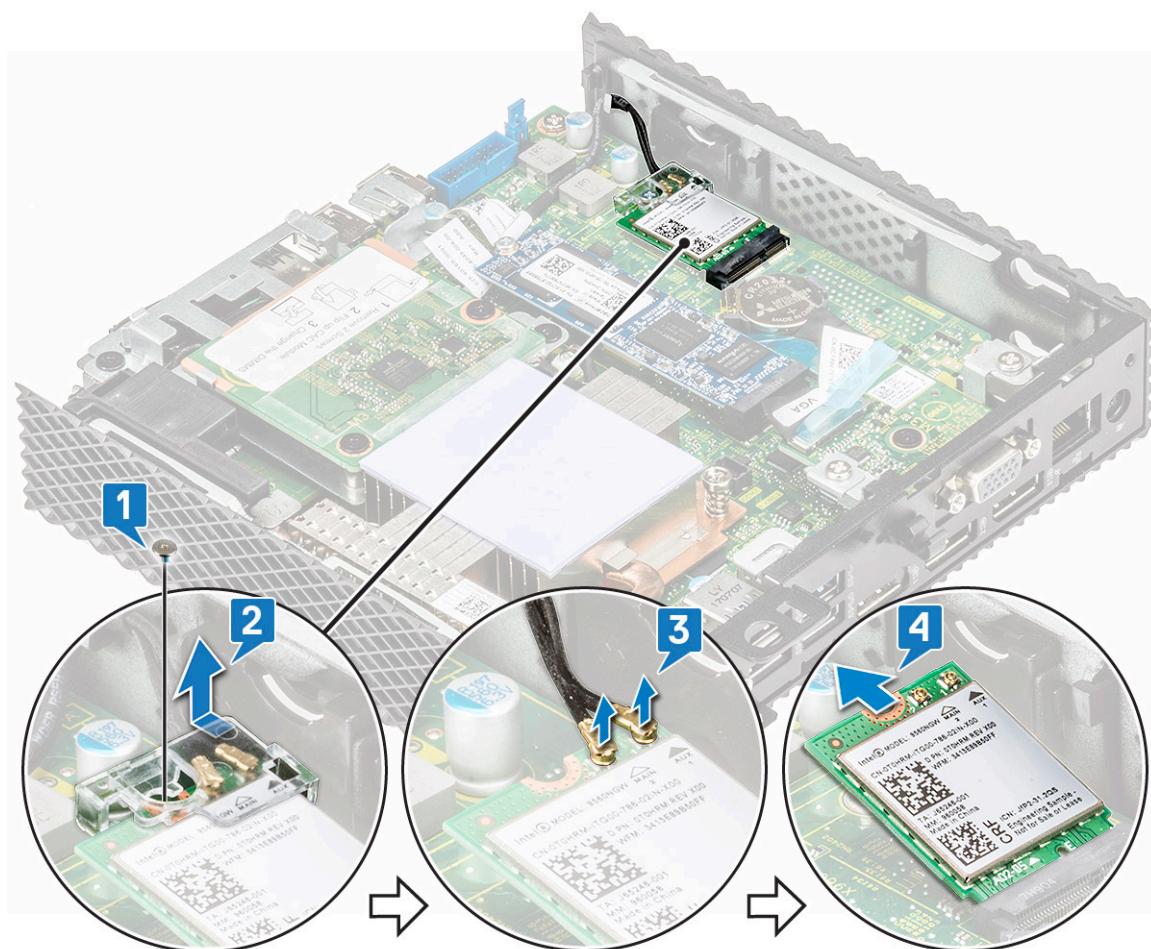

Afbeelding 20. Verwijder de draadloze kaart

Installeer de draadloze kaart

Procedure

1. Sluit de antennekabels aan op de draadloze kaart.
2. Lijn de uitsparing op de draadloze kaart uit met het lipje op het slot voor de draadloze kaart. Schuif de kaart in het slot.
3. Plaats de houder van de draadloze kaart terug op de draadloze kaart.
4. Plaats de schroef terug waarmee de draadloze kaart aan de systeemkaart is bevestigd.
5. Volg de procedure in [Nadat u werkzaamheden aan de thin client hebt uitgevoerd](#).

Vereiste achteraf

Plaats de [chassiskap](#) terug.

Uitbreidingsmodule

U kunt RJ45, SFP, VGA of serieel aansluiten op de thin client.

Verwijder de uitbreidingsmodule

Procedure

1. Volg de procedure in [Voordat u werkzaamheden aan de thin client uitvoert](#).
2. Gebruik het blauwe treklijpje om de connector van de uitbreidingsmodule op te tillen die is aangesloten op de systeemkaart.

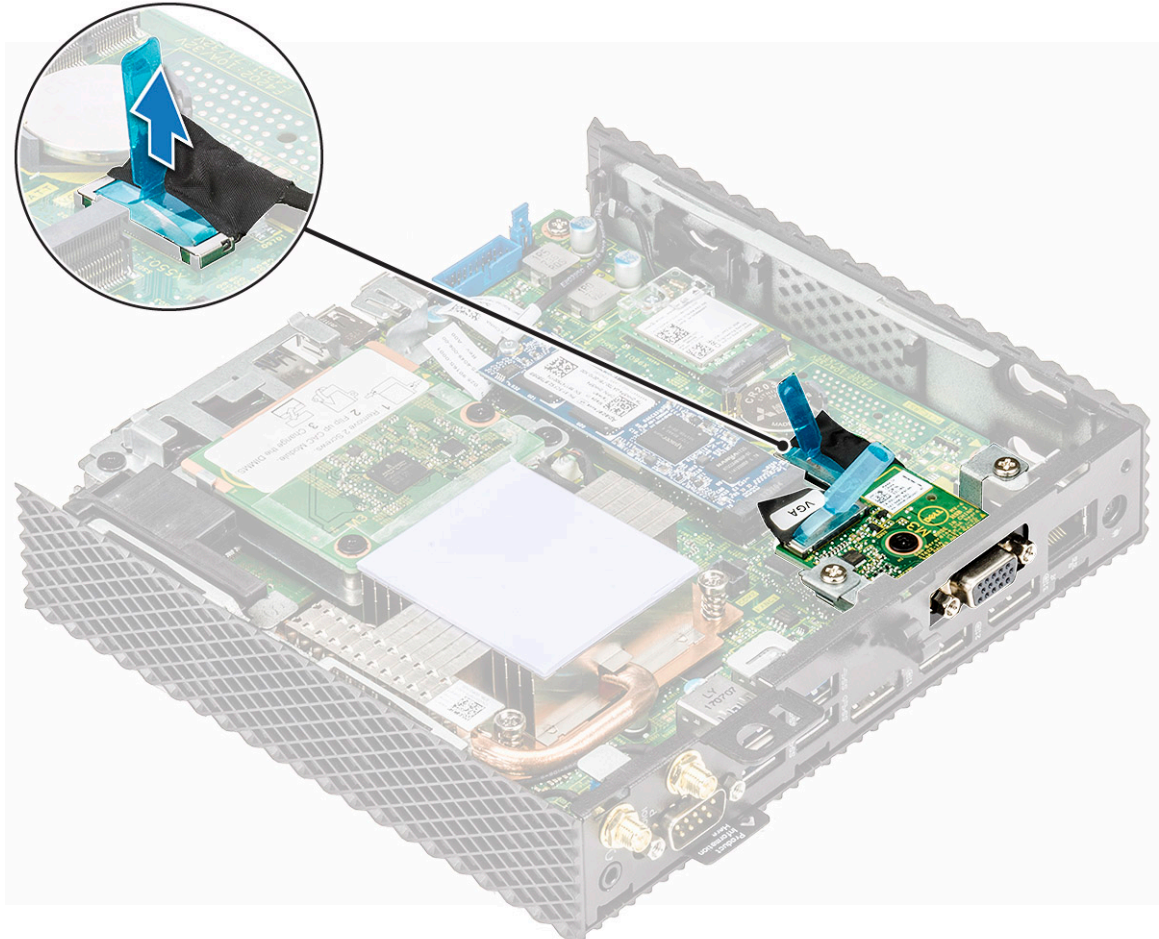

Afbeelding 21. Koppel de seriële/VGA/SFP/RJ45-kabel los

3. Verwijder de twee schroeven waarmee de uitbreidingsmodule aan de thin client is bevestigd [1].
4. Trek de uitbreidingsmodule weg van de thin client [2].

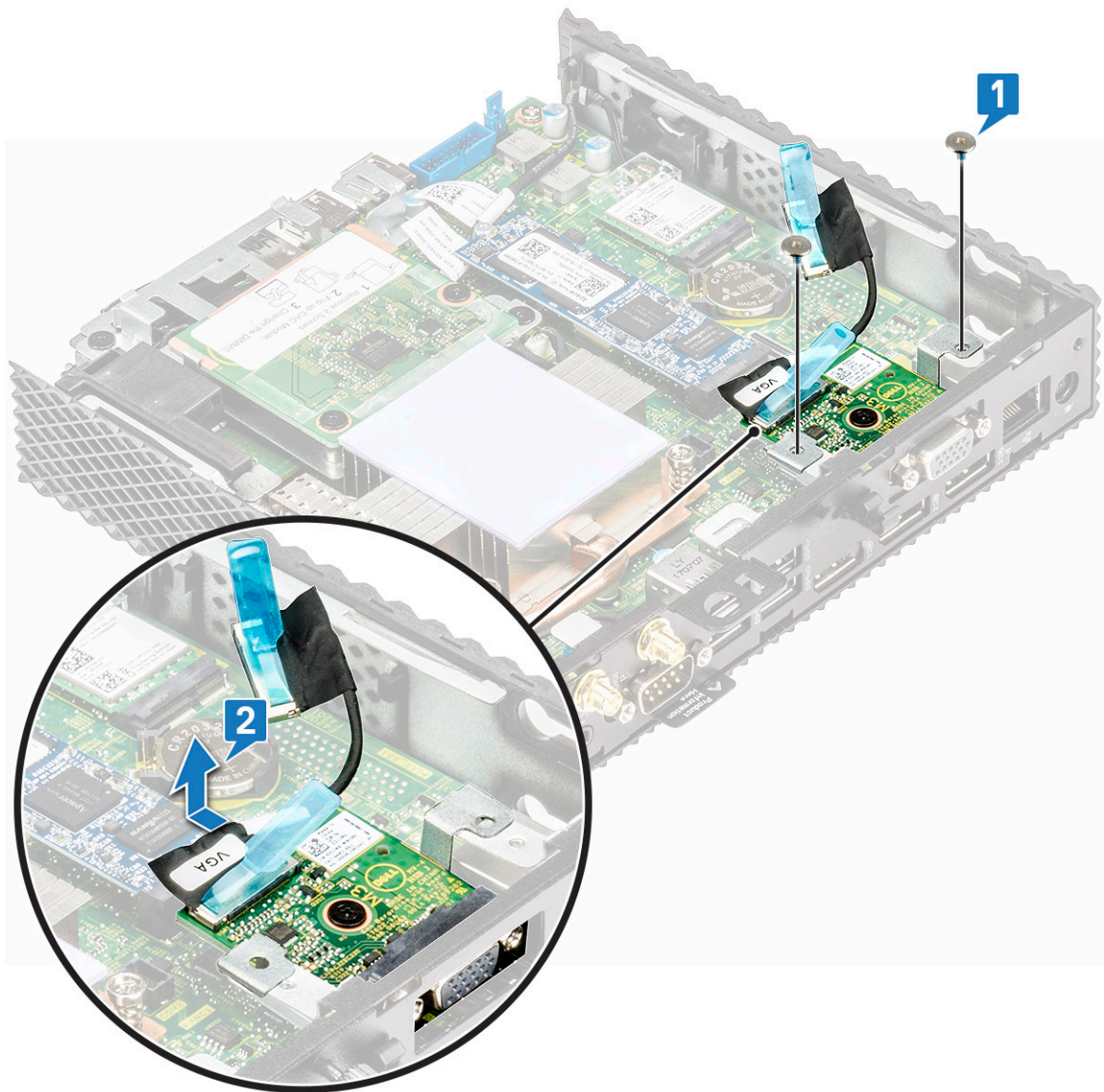

Afbeelding 22. Verwijder het uitbreidingsslot

Vereiste

Verwijder de [chassiskap](#).

Installeer de uitbreidingsmodule

Procedure

1. Lijn de schroefgaten in de uitbreidingsmodule uit met de schroefgaten in het chassis.
2. Plaats de twee schroeven terug waarmee de uitbreidingsmodule aan het chassis wordt bevestigd.
3. Sluit de kabel van de uitbreidingsmodule aan op de systeemkaart.
4. Volg de procedure in [Nadat u werkzaamheden aan de thin client hebt uitgevoerd](#).

Vereiste achteraf

Plaats de [chassiskap](#) terug.

CAC-lezer

Met de CAC-lezer kunt u de smartcard lezen voor authenticatie met meerdere factoren.

De CAC-lezer verwijderen

Vereiste

Verwijder de [chassiskap](#).

Procedure

1. Volg de procedure in [Voordat u werkzaamheden aan de thin client uitvoert](#).
2. Koppel de kabel los waarmee de CAC-lezer aan de systeemkaart is bevestigd.

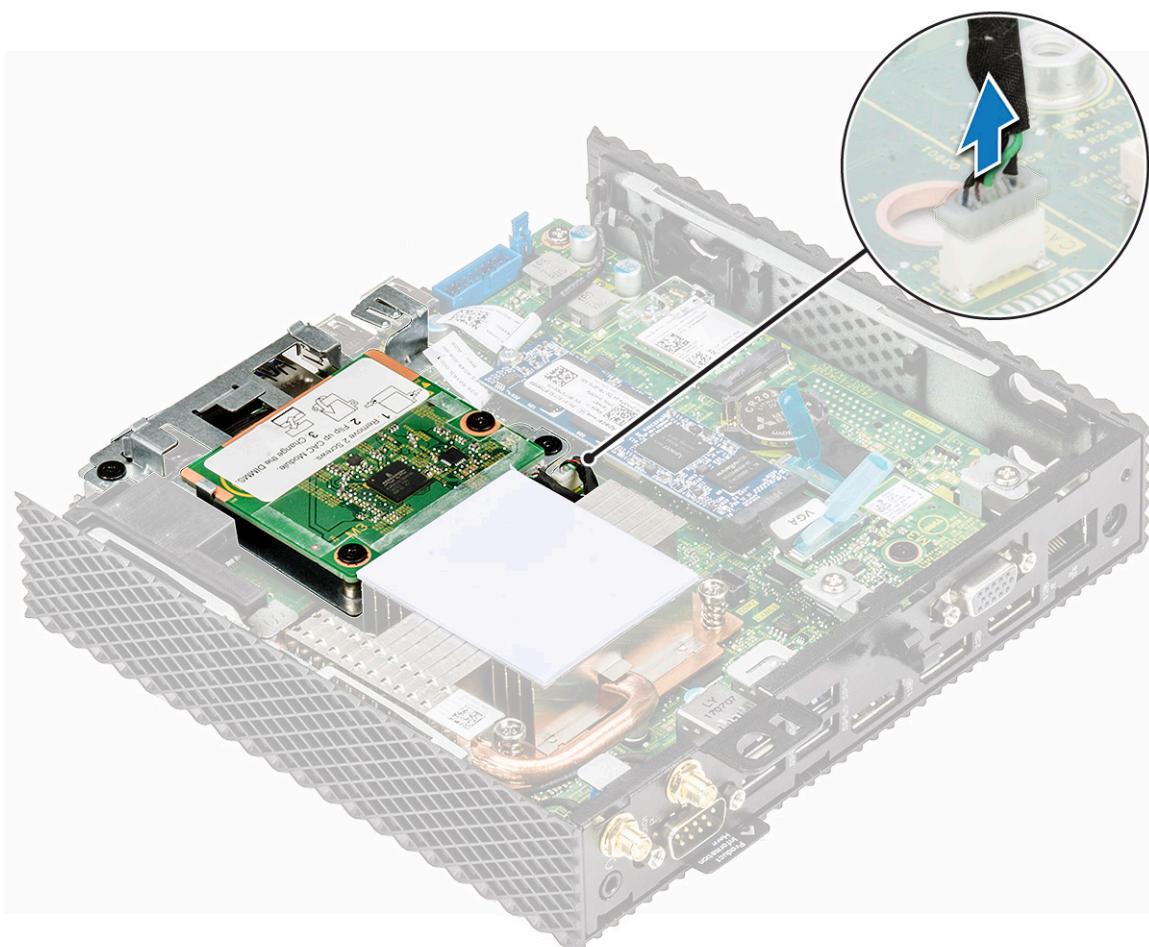

Afbeelding 23. Koppel de kabel los

3. Verwijder de schroeven 1 en schroef 2 waarmee de CAC-lezerbeugel aan de systeemkaart en het chassis is bevestigd.
4. Til de CAC-lezerbeugel van de systeemkaart af [2].

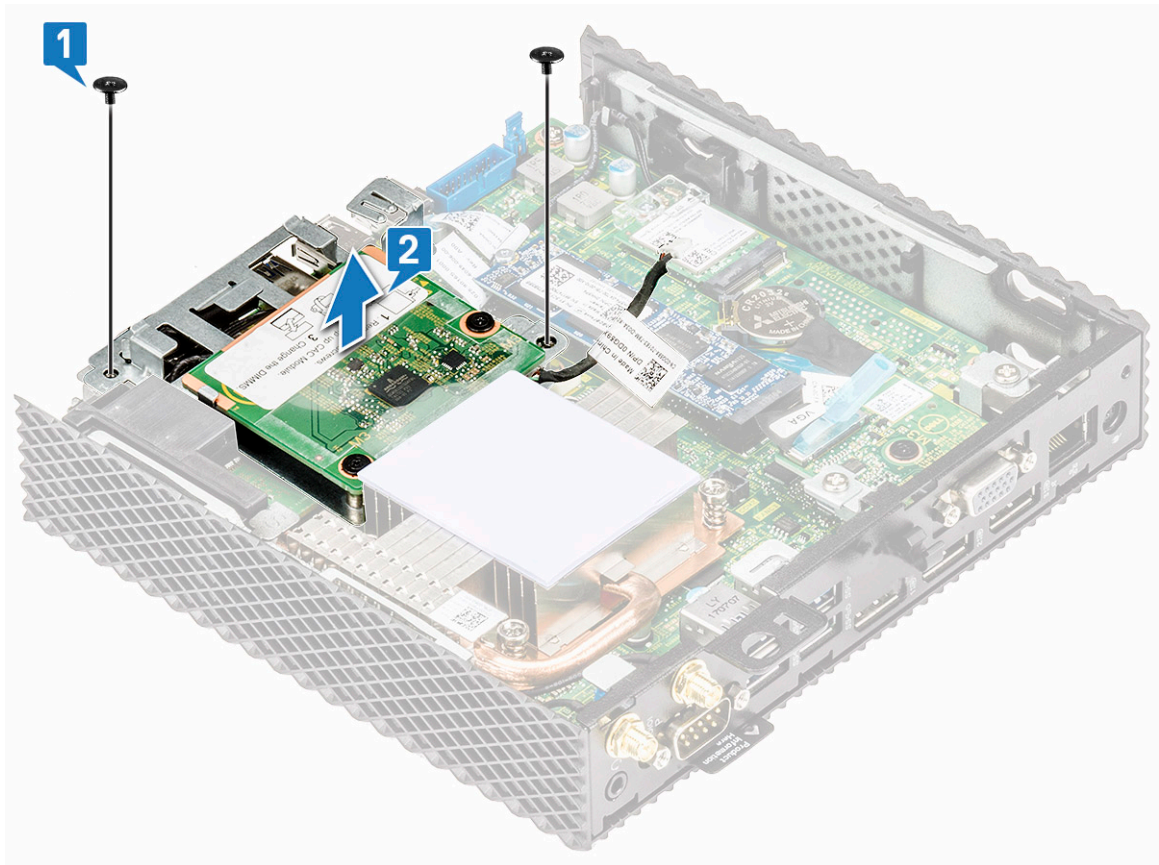

Afbeelding 24. De CAC-lezerbeugel verwijderen

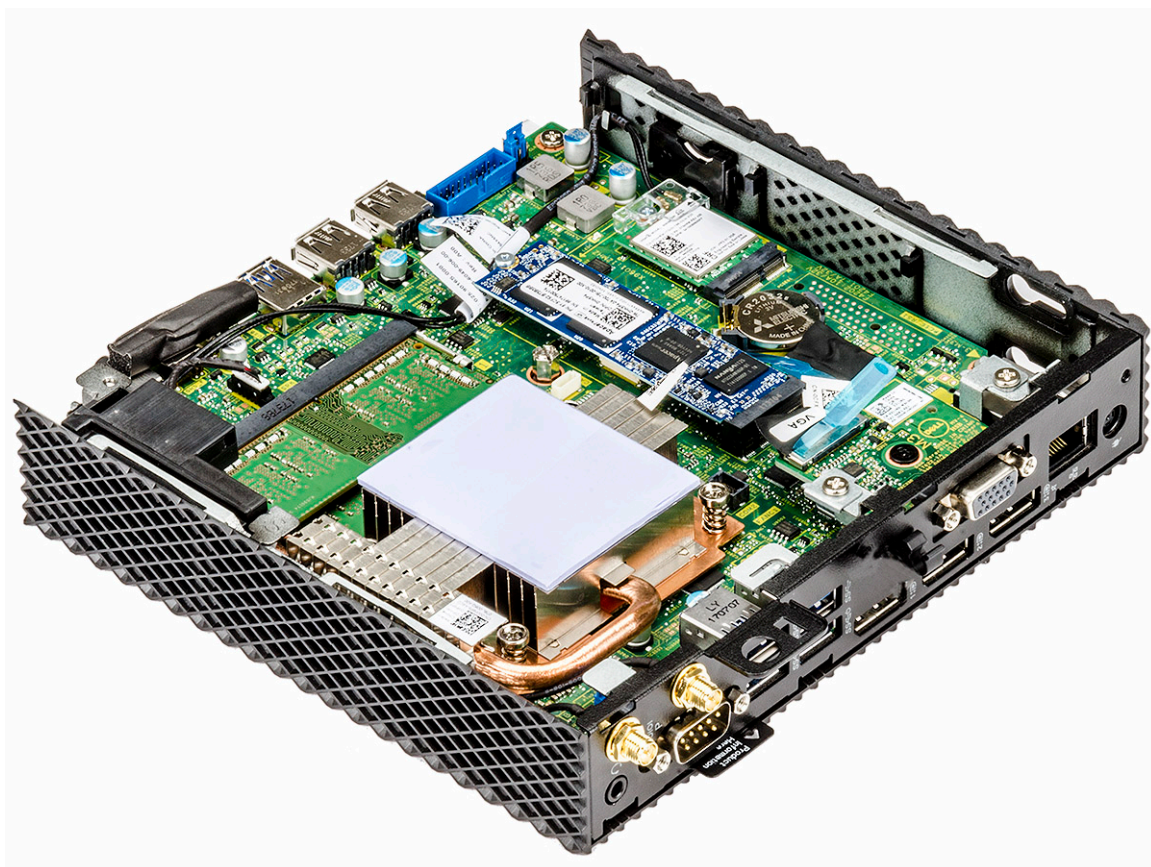

Afbeelding 25. CAC-lezerbeugel is verwijderd

De CAC-lezer installeren

Procedure

1. Lijn de schroefgaten in de beugel van de CAC-kabel uit met de schroefgaten op de systeemkaart en het chassis.
2. Plaats de twee schroeven terug waarmee de CAC-lezerbeugel aan de systeemkaart en het hoofdchassis wordt bevestigd.

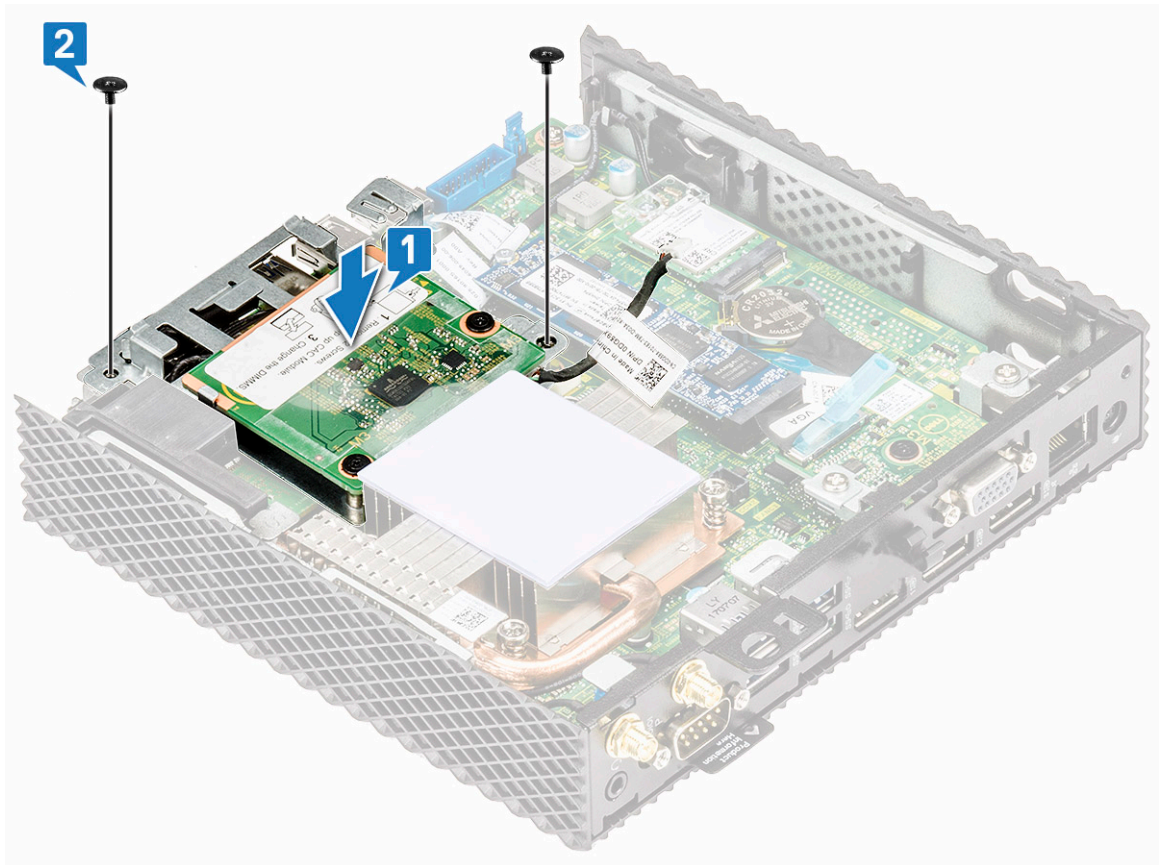

Afbeelding 26. De schroefgaten uitlijnen en de schroef terugplaatsen

3. Sluit de kabel van de CAC-lezer aan op de systeemkaart.

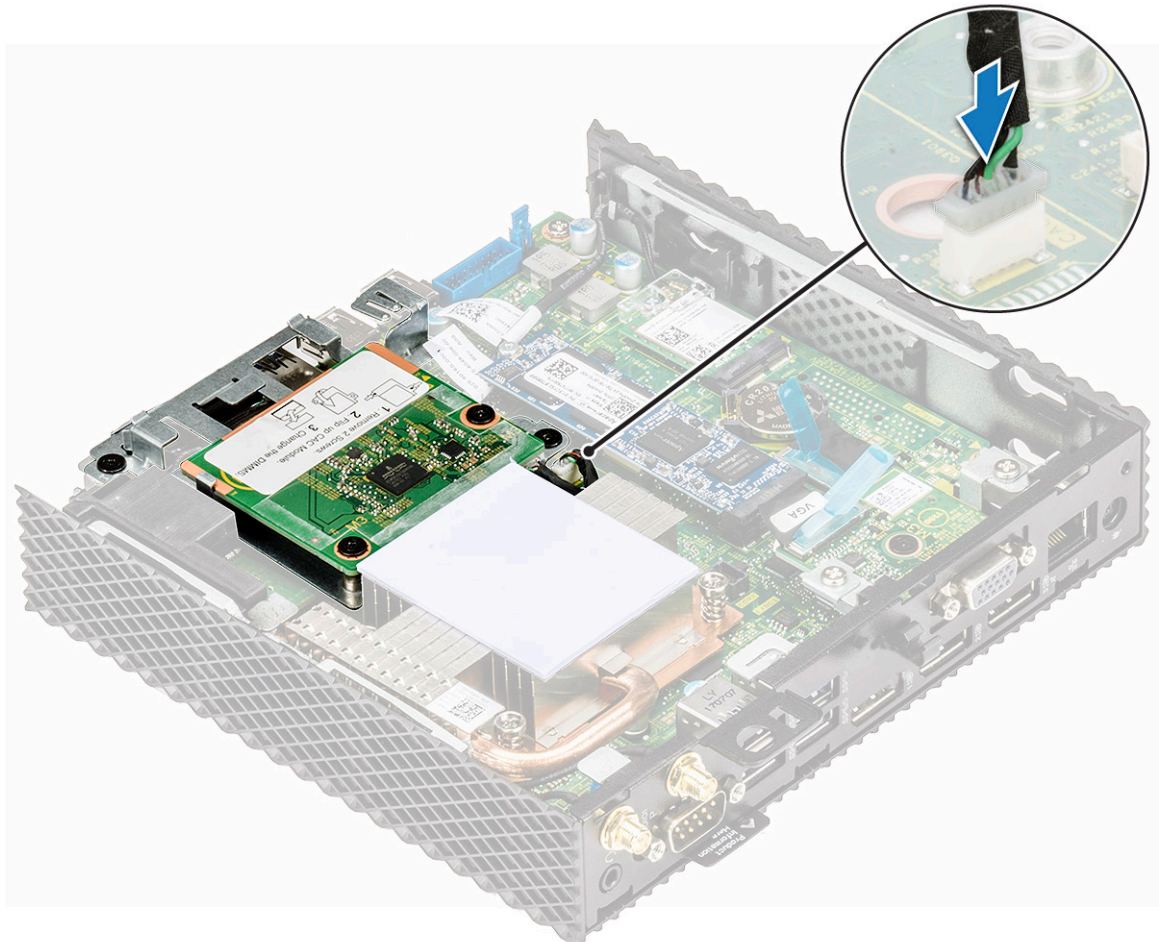

Afbeelding 27. CAC-kabel aansluiten

4. Volg de procedure in [Nadat u werkzaamheden aan de thin client hebt uitgevoerd](#).

Vereiste achteraf

Plaats de [chassiskap](#) terug.

Koelplaat

Een koelplaat is een passieve warmtewisselaar die de warmte die door de thin client wordt gegenereerd, overdraagt naar een vloeiend medium, zoals lucht of een vloeibaar koelmiddel. Warmte wordt weggenomen van de thin client om de regulering van de temperatuur van de thin client op een optimaal niveau mogelijk te maken.

Verwijder de koelplaat

Vereiste

Verwijder de [chassiskap](#).

Procedure

1. Volg de procedure in [Voordat u werkzaamheden aan de thin client uitvoert](#).

2. Draai de vier schroeven 4,3,2,1 los waarmee de koelplaat aan de systeemkaart is bevestigd, zoals wordt weergegeven in de onderstaande afbeelding.

OPMERKING:

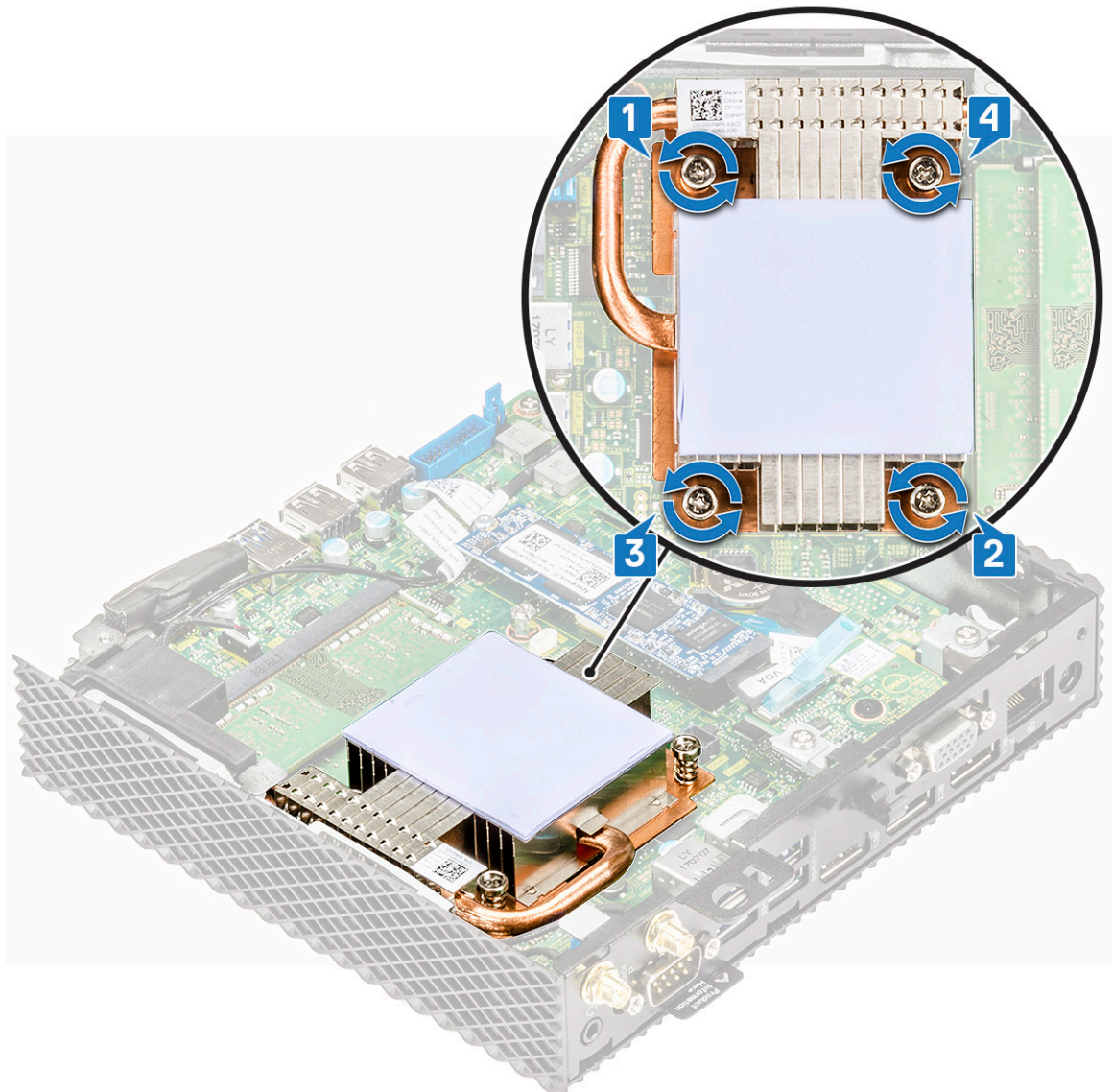

Afbeelding 28. Verwijder de vier schroeven

3. Til de koelplaat weg van de thin client.

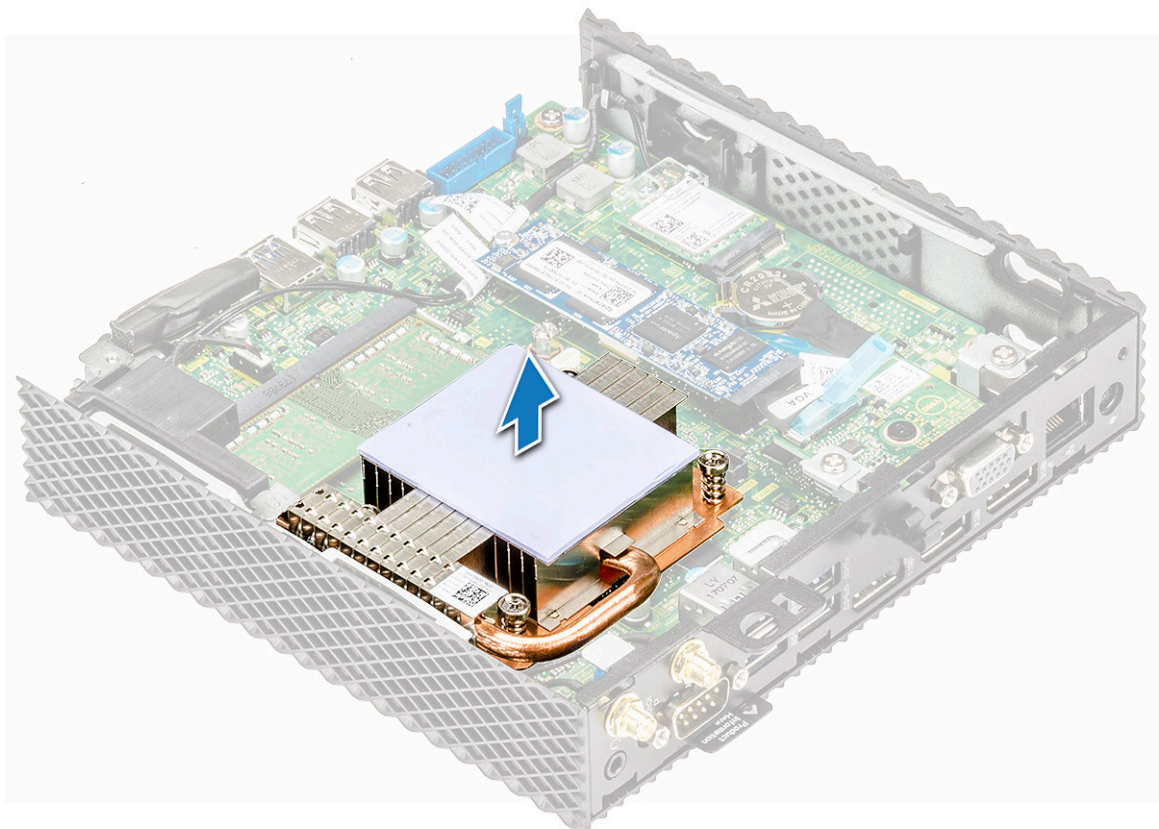

Afbeelding 29. Til de koelplaat omhoog

Installeer de koelplaat

Procedure

1. Plaats de koelplaat en lijn de schroefgaten in de koelplaat uit met de schroefgaten op de systeemkaart.

WAARSCHUWING: Houd de koelplaat bij de metalen randen vast en niet het centrale gedeelte. Druk, om schade aan de processor te voorkomen, niet omlaag op het centrale gedeelte wanneer u de koelplaat op de processor plaatst.

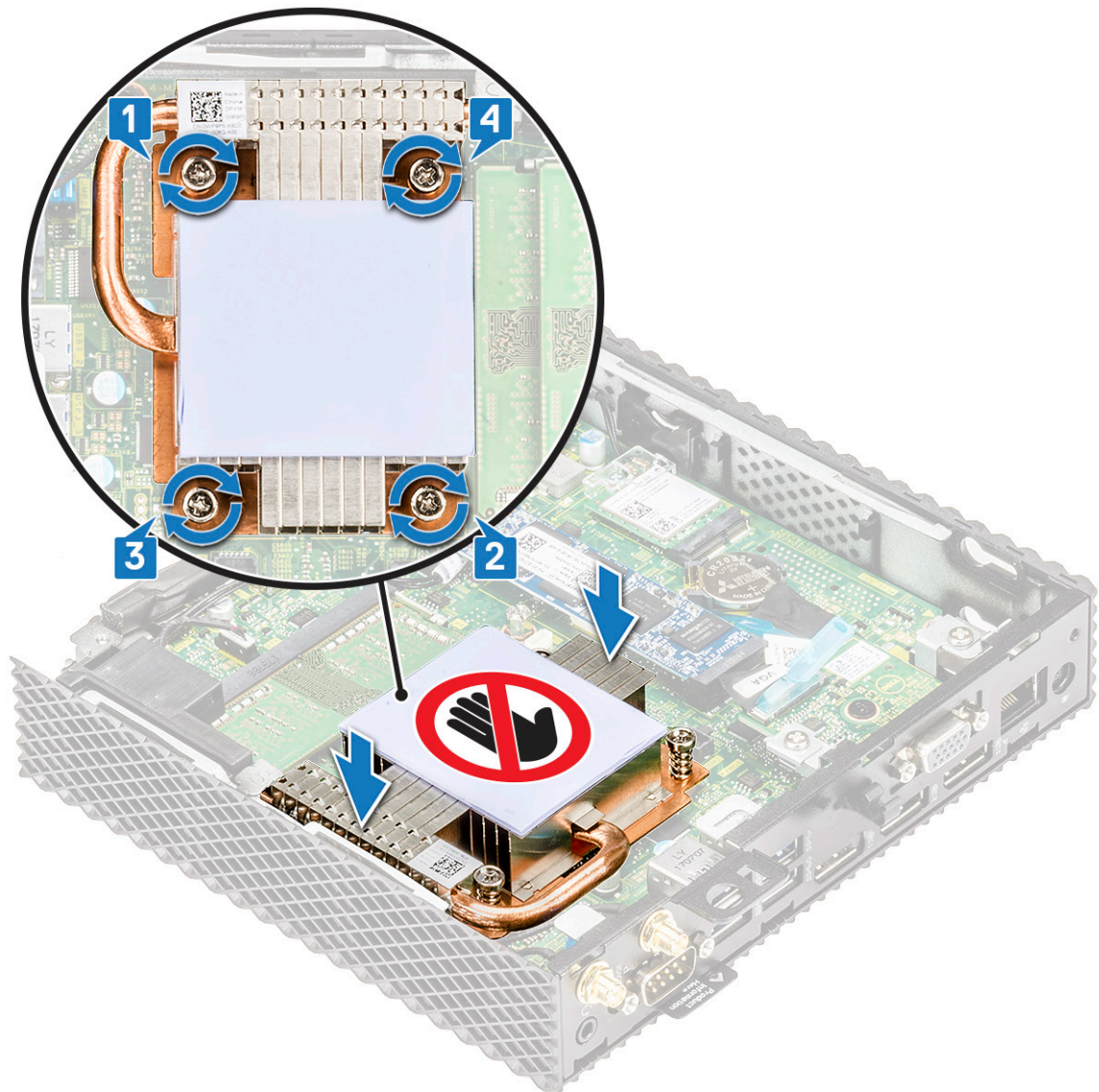

Afbeelding 30. De koelplaat installeren

2. Draai de vier schroeven 1,2,3,4 vast om de koelplaat aan de systeemkaart te bevestigen.
3. Volg de procedure in [Nadat u werkzaamheden aan de thin client hebt uitgevoerd](#).

Vereiste achteraf

Plaats de [chassiskap](#) terug.

Luidspreker en aan/uit-knop

Een luidspreker bevat een interne versterker en vereist daarom een voedingsbron via een voedingsadapter, batterijen of een USB-poort. De aan/uit-knop wordt gebruikt om de thin client in of uit te schakelen.

Verwijder de luidspreker en aan/uit-knop

Vereisten

1. Verwijder de [chassiskap](#).
2. Verwijder de [CAC-lezer](#).

Procedure

1. Volg de procedure in [Voordat u werkzaamheden aan de thin client uitvoert](#).
2. Koppel de kabels [1] en [2] los.

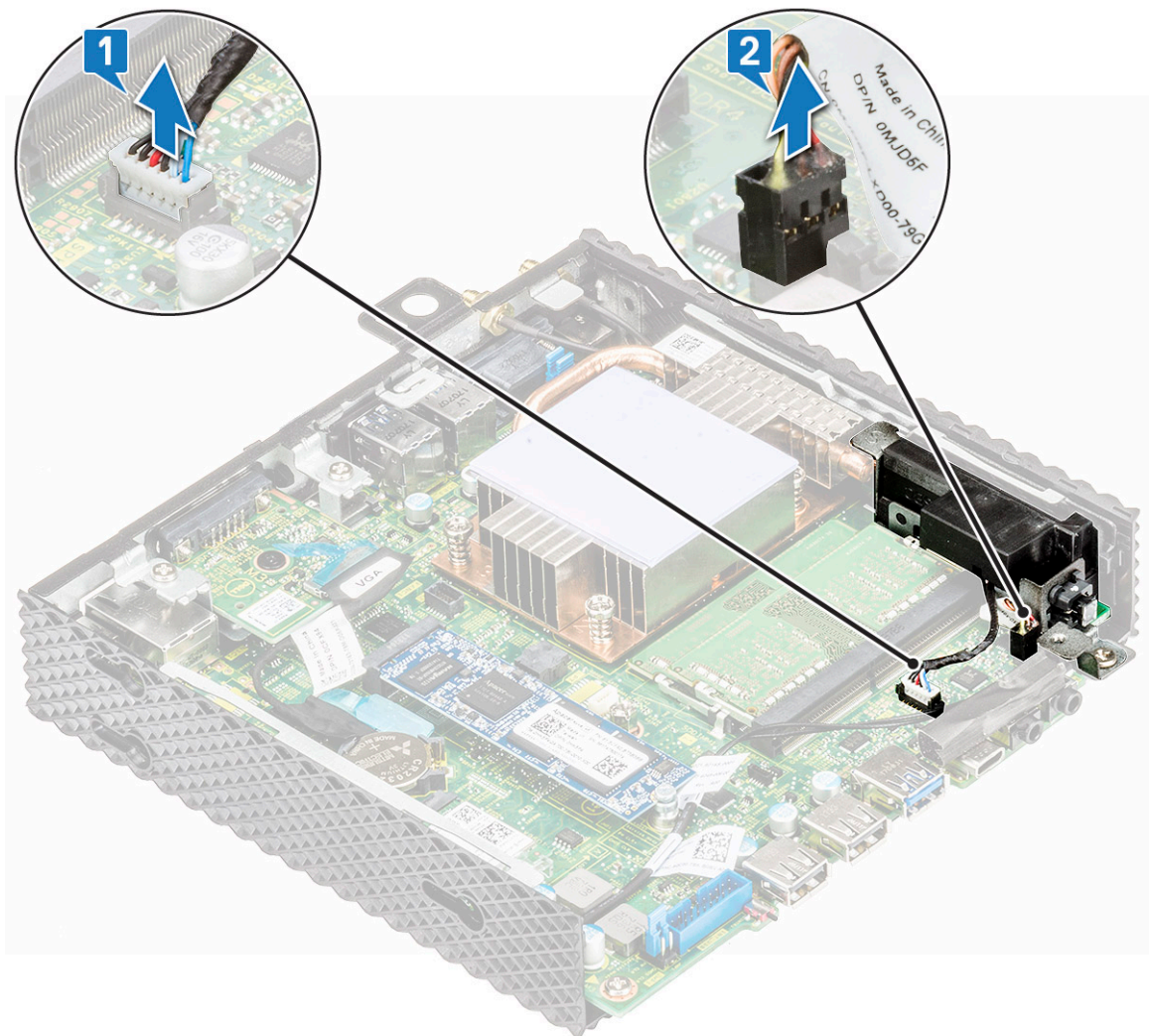

Afbeelding 31. Koppel de kabels los

3. Verwijder de schroef waarmee de luidspreker / aan/uit-knop aan het chassis is bevestigd [1].
4. Til de luidspreker / aan/uit-knop omhoog en schuif deze weg van het chassis [2].

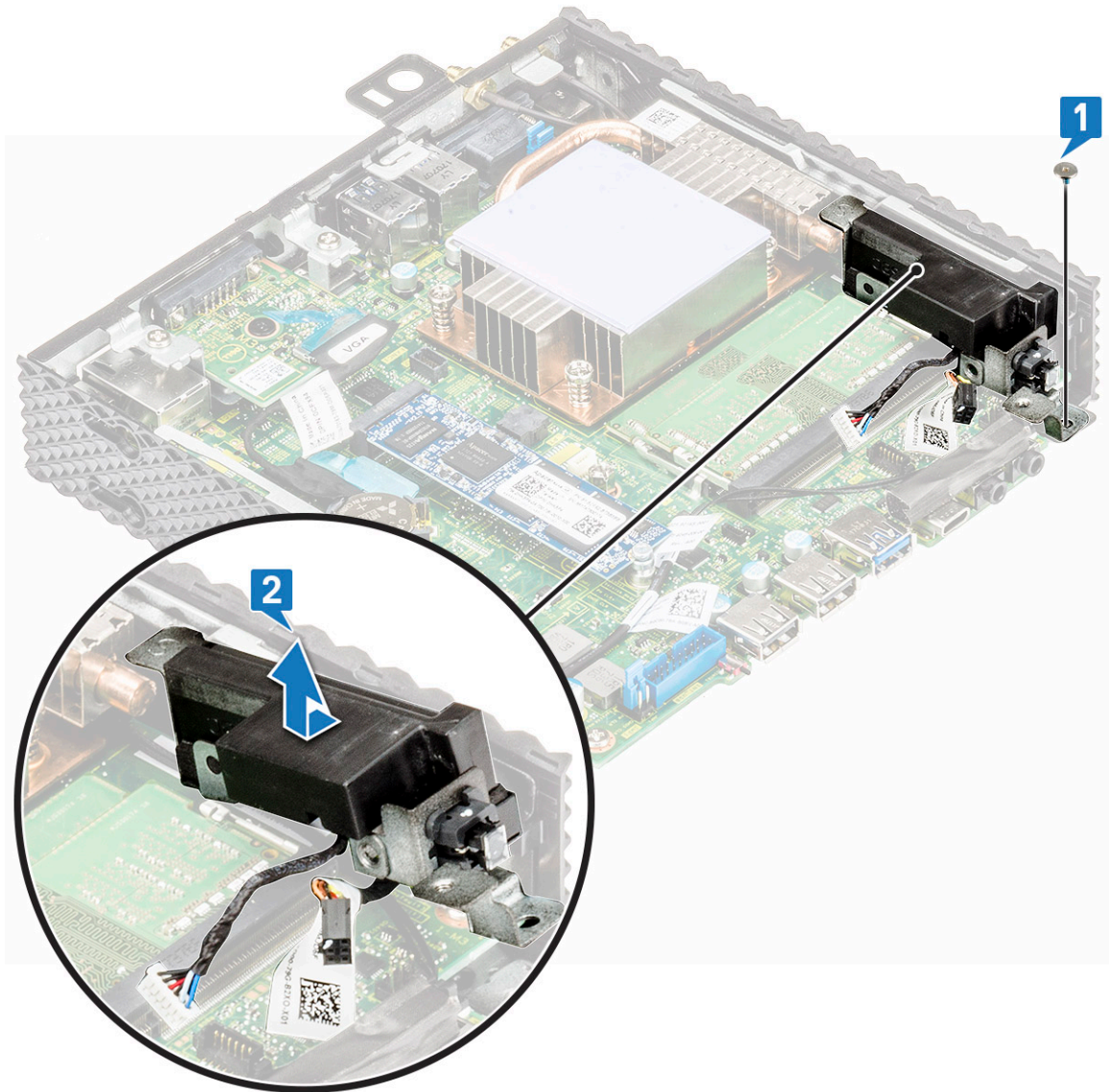

Afbeelding 32. Verwijder de luidspreker / aan/uit-knop

Installeer de luidspreker en aan/uit-knop

Procedure

1. Plaats de luidspreker / aan/uit-knop en lijn het schroefgaatje in de luidspreker uit met het schroefgaatje in het chassis.
2. Plaats de schroef terug waarmee de luidspreker / aan/uit-knop aan het chassis wordt bevestigd.
3. Sluit de kabels [1] en [2] aan.
4. Volg de procedure in [Nadat u werkzaamheden aan de thin client hebt uitgevoerd](#).

Vereisten achteraf

1. Plaats de [CAC-lezer](#) terug.
2. Plaats de [chassiskap](#) terug.

Geheugenmodule

Een geheugenmodule is een printplaat met DRAM-geïntegreerde schakelingen die in het geheugenslot op een systeemkaart zijn geïnstalleerd.

Verwijder de geheugenmodule

Vereisten

1. Verwijder de [chassiskap](#).
2. Verwijder de [CAC-lezer](#).

Procedure

1. Volg de procedure in [Voordat u werkzaamheden aan de thin client uitvoert](#).
2. Duw met uw vingertoppen de bevestigingsklemmen aan weerszijden van de sleuf van de geheugenmodule voorzichtig uit elkaar totdat de geheugenmodule omhoog komt [1] en [2].
3. Verwijder de geheugenmodule uit de sleuf.

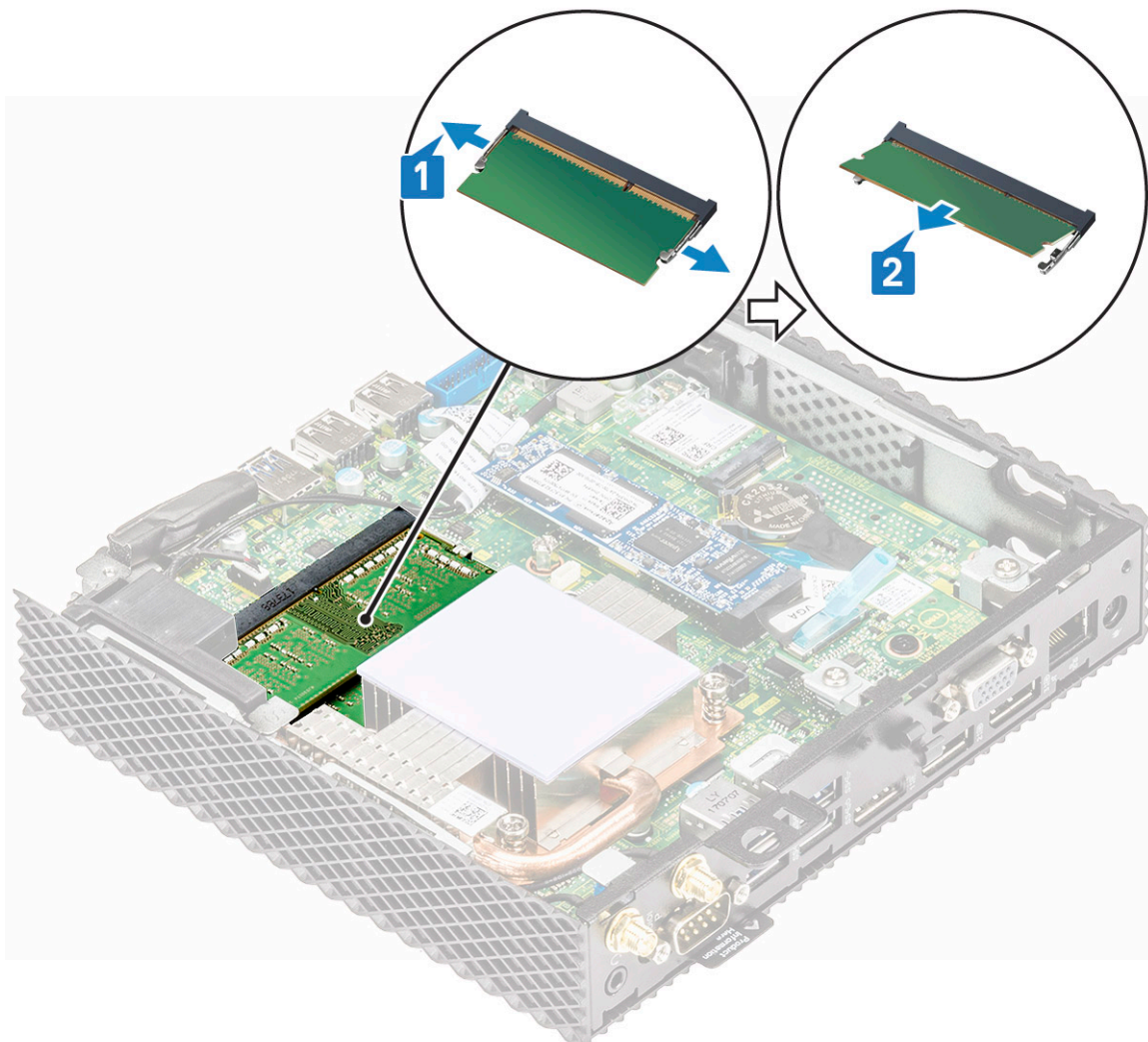

Afbeelding 33. De geheugenkaarten verwijderen

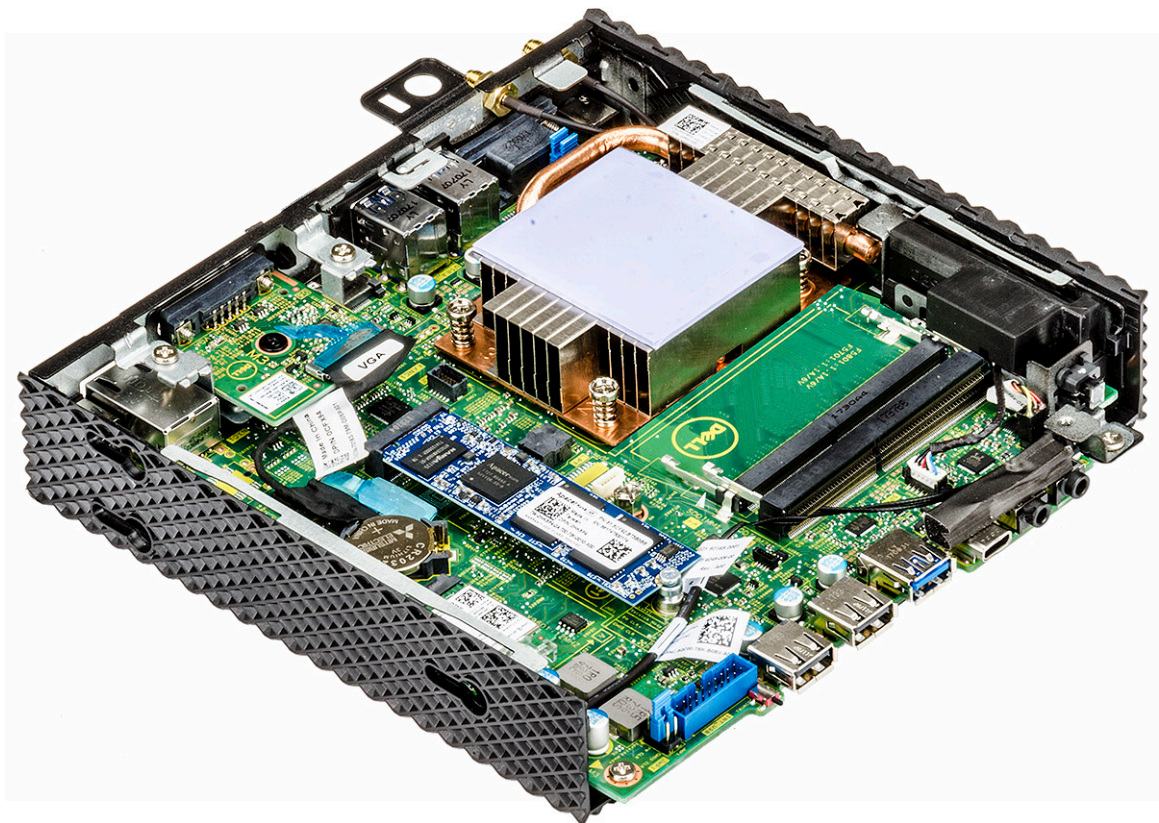

Afbeelding 34. Geheugenkaarten worden verwijderd

Installeer de geheugenmodule

Procedure

1. Lijn de inkeping in de geheugenmodule uit met het lipje op de sleuf van de geheugenmodule.
2. Schuif de geheugenmodule stevig onder een hoek in de sleuf en druk de geheugenmodule voorzichtig naar beneden totdat deze vastklikt.

OPMERKING: Als u geen klik hoort, verwijdert u de geheugenmodule en plaatst u deze nogmaals.

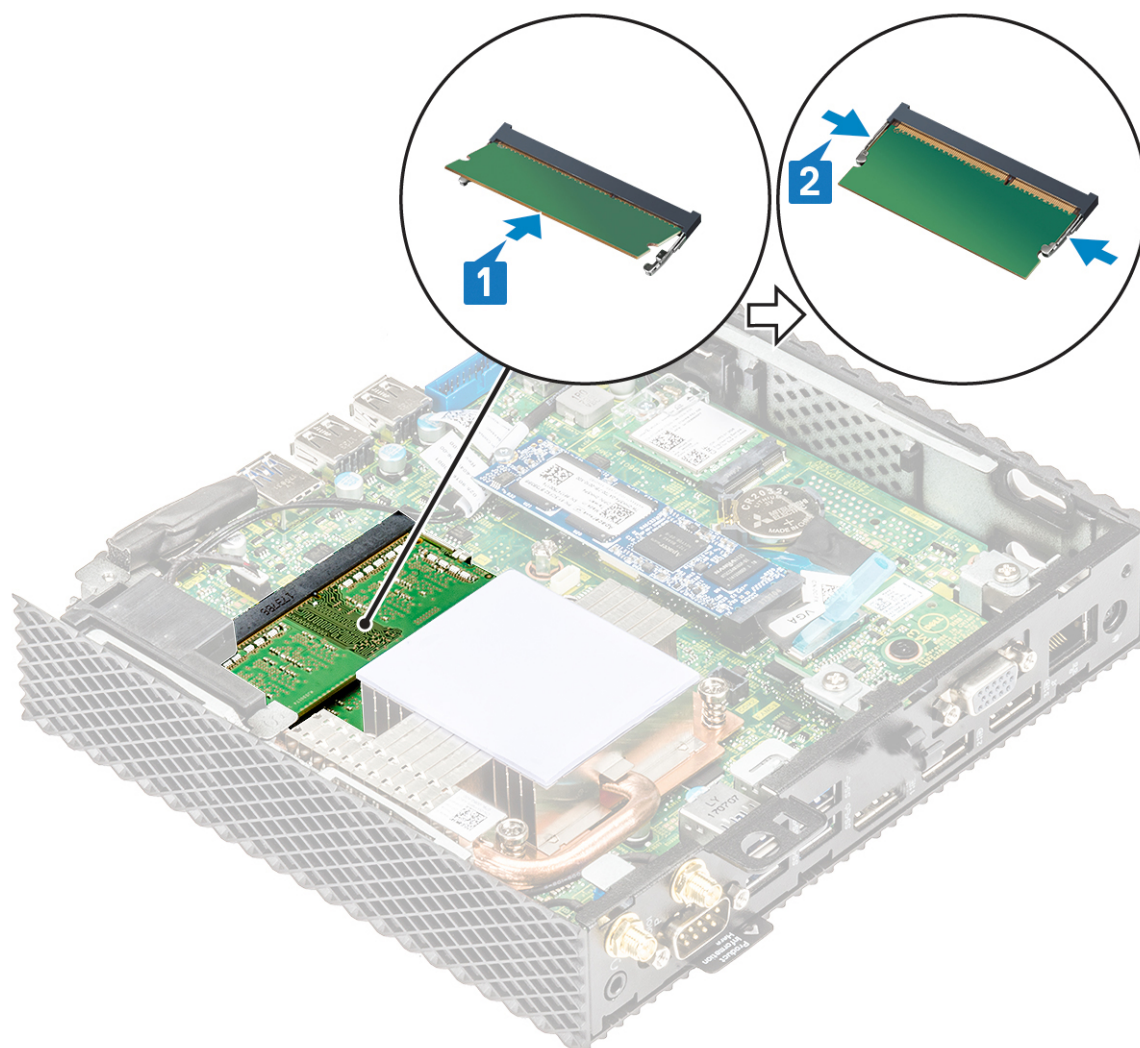

Afbeelding 35. Geheugenmodule plaatsen

3. Volg de procedure in [Nadat u werkzaamheden aan de thin client hebt uitgevoerd](#).

Vereisten achteraf

1. Plaats de [CAC-lezer](#) terug.
2. Plaats de [chassiskap](#) terug.

Systemkaart

Een systeemkaart (ook wel het moederbord genoemd) is de belangrijkste printplaat in de thin client met verschillende connectoren die worden gebruikt om verschillende componenten of randapparatuur van de thin client aan te sluiten. Een systeemkaart biedt de elektrische aansluitingen op de componenten in de thin client om te communiceren.

Verwijder de systeemkaart

Vereisten

1. Verwijder de [chassiskap](#).
2. Verwijder de [SSD](#).

3. Verwijder de knoopcelbatterij.
4. Verwijder de draadloze kaart.
5. Verwijder de uitbreidingsmodule.
6. Verwijder de CAC-lezer.
7. Verwijder de geheugenmodule.
8. Verwijder de luidspreker en aan/uit-knop.
9. Verwijder de koelplaat.

Procedure

1. Volg de procedure in [Voordat u werkzaamheden aan de thin client uitvoert](#).
2. Koppel de kabel los van de systeemkaart.
3. Verwijder de schroef waarmee de systeemkaart aan het chassis is vergrendeld [3].

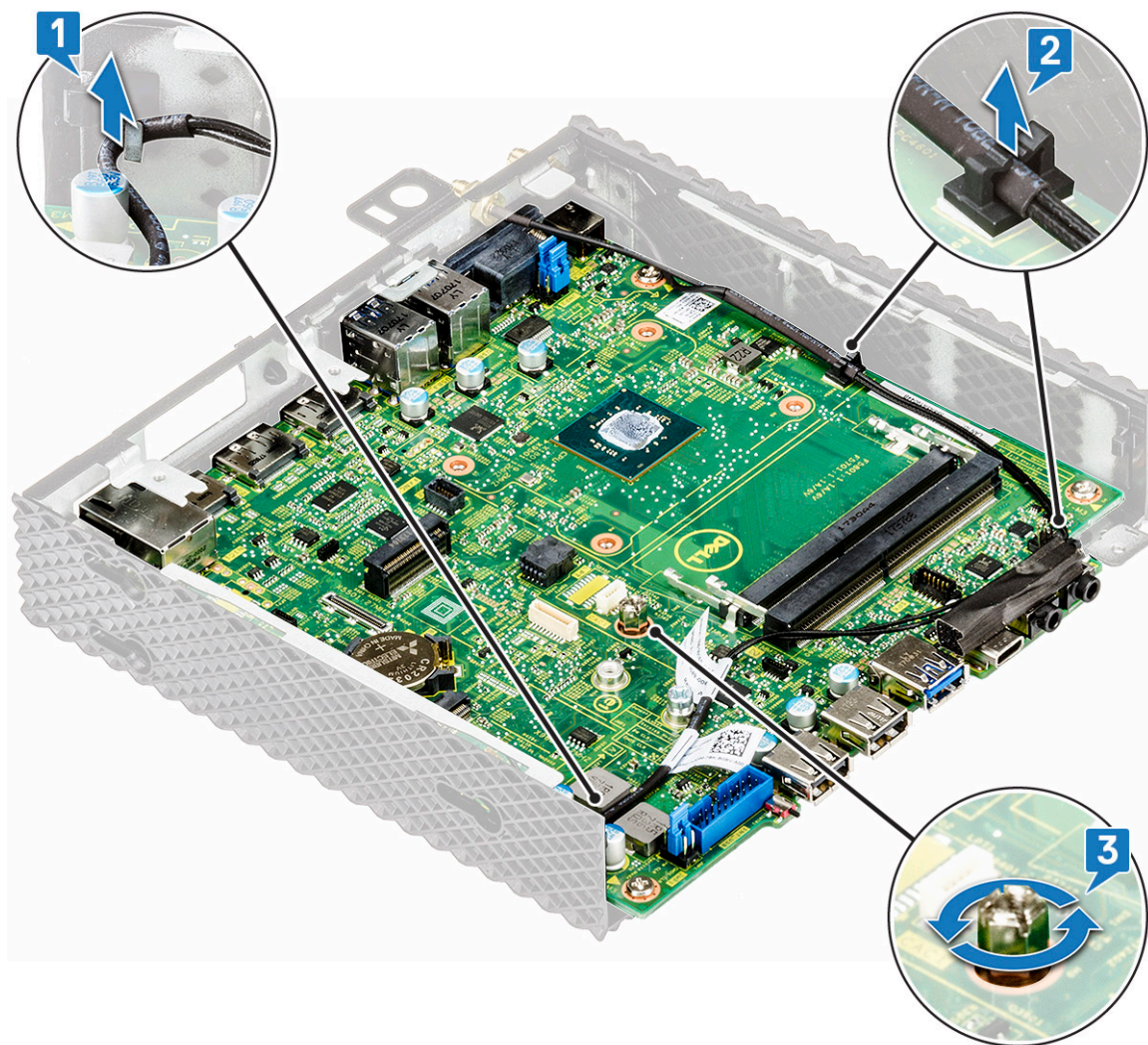

Afbeelding 36. Verwijder de kabel en schroef

4. Verwijder de vier schroeven waarmee de systeemkaart is bevestigd [1].
5. Til de systeemkaart uit het chassis [2].

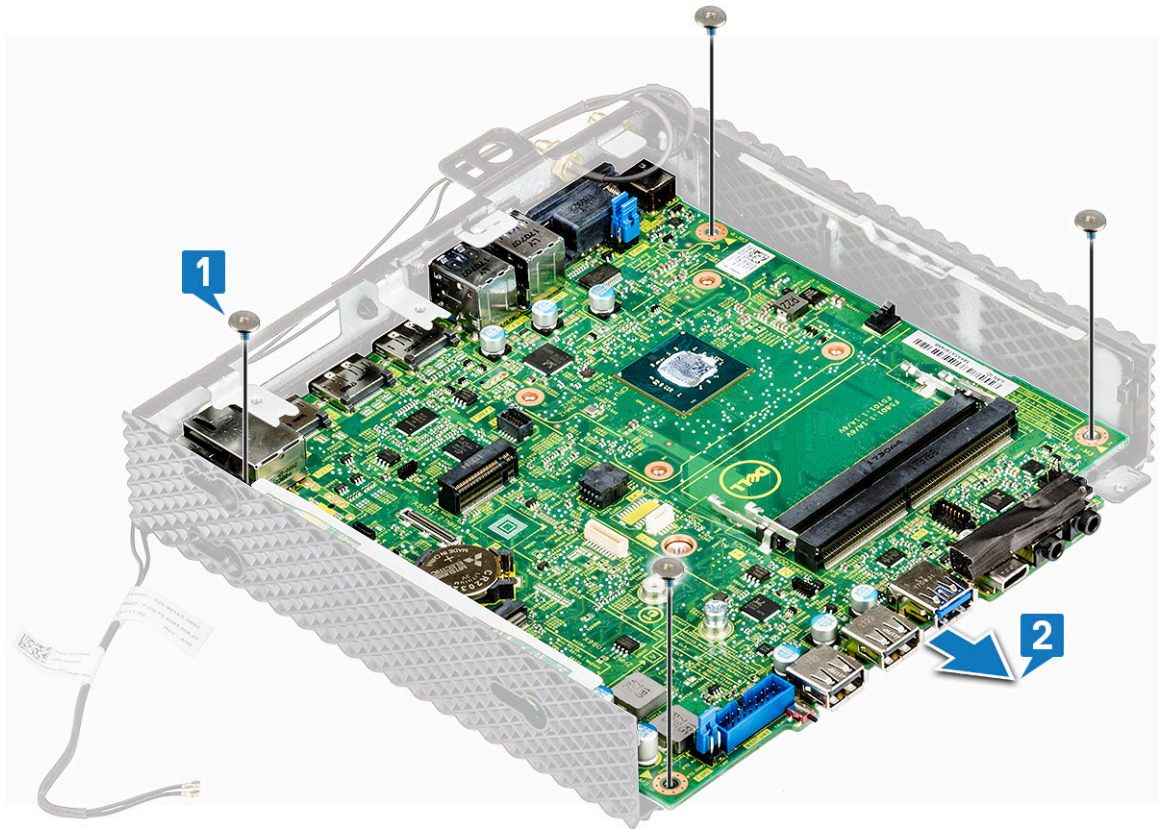

Afbeelding 37. Verwijder de vier schroeven

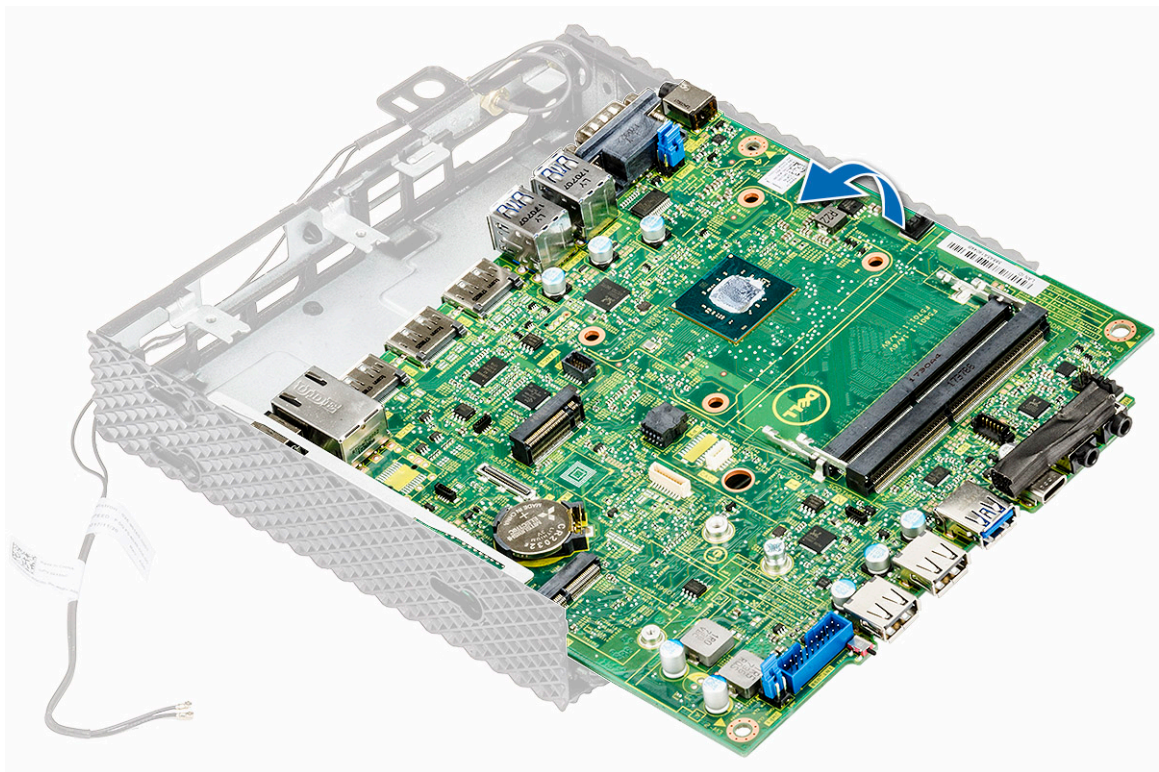

Afbeelding 38. Verwijder de systeemkaart

Installeer de systeemkaart

Procedure

1. Plaats de systeemkaart op de juiste wijze door de schroefgaten op de systeemkaart uit te lijnen met de schroefgaten op het chassis.
2. Plaats de vijf schroeven terug op de systeemkaart.
3. Leid de kabels door de kabelgeleiders.
4. Volg de procedure in [Nadat u werkzaamheden aan de thin client hebt uitgevoerd](#).

Vereisten achteraf

1. Plaats de [koelplaat](#) terug.
2. Plaats de [luidspreker en aan/uit-knop](#) terug.
3. Plaats de [geheugenmodule](#) terug.
4. Plaats de [CAC-lezer](#) terug.
5. Plaats de [uitbreidingsmodule](#) terug.
6. Plaats de [draadloze kaart](#) terug.
7. Plaats de [knoopcelbatterij](#) terug.
8. Plaats de [SSD](#) terug.
9. Plaats de [chassiskap](#) terug.

Technische specificaties

Dit gedeelte bevat de technische specificaties van de Wyse 5070 thin client-functies.

Onderwerpen:

- [Systeemspecificaties](#)
- [Specificaties processor](#)
- [Besturingssystemen](#)
- [Geheugen](#)
- [Storage](#)
- [Audiospecificaties](#)
- [Communicatiespecificaties](#)
- [Specificaties poorten en connectoren](#)
- [Beveiliging](#)
- [Batterijspecificaties](#)
- [Specificaties voedingsadapter](#)
- [Fysieke specificaties](#)
- [Omgevingsspecificaties](#)

Systemspecificaties

In dit gedeelte worden de systeemspecificaties van de thin client beschreven.

Tabel 7. Systemspecificaties

| Functie | Specificaties |
|-----------------|-------------------|
| Chipset | Intel Gemini Lake |
| DRAM-busbreedte | 64-bits |
| Flash-EEPROM | SPI 16 MB |

Specificaties processor

In dit gedeelte worden de processorgegevens van de thin client beschreven.

Tabel 8. Specificaties processor

| Functie | Specificaties | |
|--|--|-----------------------------------|
| Type | Intel Pentium Silver J5005 (Gemini Lake) | Intel Celeron J4105 (Gemini Lake) |
| Cache | 4 MB | 4 MB |
| Graphics EU (Execution Unit) | 18 | 12 |
| Maximale piekfrequentie voor single core | 2,8 GHz | 2,5 GHz |
| Thermal Design Power (TDP) | 10 W | 10 W |

Besturingssystemen

De volgende besturingssystemen worden ondersteund door de Wyse 5070 thin client:

- ThinLinux
- ThinOS
- ThinOS met PCoIP
- Windows 10 IoT Enterprise

Geheugen

In dit gedeelte worden de geheugenspecificaties van de thin client beschreven.

Tabel 9. Geheugenspecificaties

| Functie | Specificaties |
|--------------------|----------------------------------|
| Geheugenconnector | Twee SODIMM-slots |
| Geheugencapaciteit | 4 GB (1 x 4 GB), 8 GB (2 x 4 GB) |
| Geheugentype | DDR4 SODIMM |
| Snelheid | 2133/2400 MHz |
| Minimaal geheugen | 4 GB |
| Maximaal geheugen | 8 GB |

Storage

In dit gedeelte worden de opslagspecificaties van de thin client beschreven.

Tabel 10. Storagespecificaties

| Functie | Specificaties |
|---------------------|---|
| Interface | <ul style="list-style-type: none"> • Eén M.2 SSD • SATA 6 Gbps • Seriële ATA v3.2 • Ondersteunt Self-Monitoring, Analysis and Reporting Technology (S.M.A.R.T) • Ondersteunt NCQ tot wachtrijdiepte van 32 |
| SSD | Eén M.2 2260/2280-slot |
| Connectortype | Pinout van 75-pins SATA-gebaseerde M.2-module |
| Voedingsspanning | 3,3 V +-5% |
| Bedrijfstemperatuur | 0°C tot 70°C |
| Capaciteit | <ul style="list-style-type: none"> • eMMC: 16 GB en 32 GB • SSD: 0, 32, 64, 128, 256 en maximaal 512 GB |

Audiospecificaties

In dit gedeelte worden de audiospecificaties van de thin client beschreven.

Tabel 11. Audiospecificaties

| Functie | Specificaties |
|------------|--------------------------|
| Controller | Realtek ALC3253 en Intel |

Tabel 11. Audiospecificaties (vervolg)

| Functie | Specificaties |
|-------------------|--|
| Interne interface | <ul style="list-style-type: none"> • High-definition audio-codec • DP audio |
| Externe interface | <ul style="list-style-type: none"> • Gecombineerde aansluiting voor headset/microfoon op voor- en achterpaneel. • Hoofdtelefoonaansluiting |

Communicatiespecificaties

In deze sectie worden de communicatiespecificaties van de thin client beschreven.

Tabel 12. Communicatiespecificaties

| Functie | Specificaties |
|-----------------------------------|--|
| Netwerkadapter - op de kaart | 10/100/1000 Mb/s Ethernet - RJ45 |
| Tweede netwerkadapter (optioneel) | 10/100/1000 Mb/s Ethernet — RJ45 of 100/1000 — SFP |
| Draadloze kaart | Eén M.2 2230 WLAN-slot |
| Antenne | <ul style="list-style-type: none"> • Dubbele externe antenne aangesloten op de draadloze kaart • Frequentie (GHz) - 2,4 en 5 |
| Draadloze opties | <ul style="list-style-type: none"> • Intel dual band draadloos-AC 2x2 • USB 2.0-interface voor Bluetooth 4.0 |

Specificaties poorten en connectoren

Dit gedeelte bevat informatie over de poorten en connectoren op de thin client.

Tabel 13. Specificaties poorten en connectoren

| Functie | Specificaties | |
|--------------------------|--|--|
| Audio | <ul style="list-style-type: none"> • Twee gecombineerde aansluitingen voor headset/microfoon — Pentium. Alleen het Pentium-model bevat een headsetpoort aan de achterzijde. • Eén hoofdtelefoonaansluiting — Pentium • Eén headsetaansluiting — Celeron | |
| Video | <ul style="list-style-type: none"> • Dubbele DisplayPort v1.2a ondersteunt maximaal twee beeldschermen bij 4Kx60 Hz • Eén DisplayPort v1.2a zonder audio — Pentium • Eén VGA - optioneel | |
| Netwerkadapter | <ul style="list-style-type: none"> • Eén RJ45-connector • Tweede RJ45- of SFP-module (glasvezel en 1 Gbps koper) - optioneel | |
| USB | Voorkant | Vorige |
| | <ul style="list-style-type: none"> • Eén USB 2.0-poort • Eén USB 2.0-poort met PowerShare • Eén USB Type-C-poort • Eén USB 3.0-poort | <ul style="list-style-type: none"> • Eén USB 3.0 met Smart Power-on • Drie USB 3.0-poorten |
| Common Access-kaartlezer | Geschikt voor 1,8 V-, 3 V- en 5 V-kaarten | |

Beveiliging

Het gedeelte bevat beveiligingsopties die beschikbaar zijn voor de Wyse 5070 thin client:

- TPM-chip v2.0 op de kaart
- Detecteren van ongewenst openen van chassis
- Kensington-slot
- Hangslot

OPMERKING: De totale lengte van het hangslot/Kensington-slot is 1,54 cm (0,60 inch).

Batterijspecificaties

De Wyse 5070 thin client ondersteunt de volgende knoopcelbatterij:

Tabel 14. Batterijspecificaties

| Functie | Specificaties |
|------------------|--|
| Knoopcelbatterij | CR2032-lithiumknoopcelbatterij van 3 V |

OPMERKING:

- Slik de batterij niet in, aangezien deze chemische brandwonden veroorzaakt.
- Het inslikken van de knoopcelbatterij kan in slechts twee uur ernstige interne brandwonden veroorzaken, en kan de dood tot gevolg hebben.
- Bewaar nieuwe en oude batterijen buiten bereik van kinderen.
- Als het batterijcompartiment niet goed sluit, gebruikt u de thin client niet meer en houdt u deze buiten bereik van kinderen.
- Wanneer een batterij is ingeslikt, dient u onmiddellijk medische hulp in te roepen.

Specificaties voedingsadapter

In dit gedeelte worden de voedingsadapterspecificaties van de thin client beschreven.

Tabel 15. Specificaties voedingsadapter

| Functie | Specificaties |
|-------------------------------------|-----------------------------|
| Type | 65 W en 90 W |
| Ingangsspanning | 100-240 V wisselspanning |
| Ingangsstroom (maximum) | 1,7 A (65 W)/1,5 A (90 W) |
| Ingangsfrequentie | 50-60 Hz |
| Uitgangsstroom | 3,34 A (65 W)/4,62 A (90 W) |
| Nominale uitgangsspanning | 19,5 V gelijkstroom |
| Temperatuurbereik (in bedrijf) | 0 ~ 40° C (32 ~ 104° F) |
| Temperatuurbereik (niet in bedrijf) | -40 ~ 70° C (-40 ~ 158° F) |

Fysieke specificaties

In dit gedeelte worden de fysieke afmetingen van de thin client beschreven.

Tabel 16. Fysieke specificaties

| Functie | Specificaties |
|------------------------|----------------------|
| Hoogte | 18,4 cm |
| Breedte | 3,56 cm (1,4 inches) |
| Diepte | 18,4 cm |
| Oorspronkelijk gewicht | 1,13 kg (2,5 lb) |

Omgevingspecificaties

In dit gedeelte worden de omgevingspecificaties van de thin client beschreven.

Tabel 17. Omgevingspecificaties

| Functie | Specificaties |
|--|------------------------------|
| Temperatuur | |
| In bedrijf | 0° ~ 40° C (32 ~ 104° F) |
| Storage | -40° ~ 70° C (-40° ~ 158° F) |
| Relatieve vochtigheid — maximum | |
| In bedrijf | 95% niet-condenserend |
| Storage | 95% niet-condenserend |
| Hoogte — maximum | |
| In bedrijf | 5000 m (16.404,2 ft) |
| Niet in gebruik | 10.668 m (35.000 ft) |
| Mate van luchtvervuiling | Niet van toepassing |

Wyse 5070 thin client-configuratie op ThinOS

Dit gedeelte bevat instructies voor het eenvoudig configureren en efficiënt beheren van een Wyse 5070 thin client met ThinOS.

Onderwerpen:

- [Introductie](#)
- [Aanmelden bij de Wyse 5070 thin client met Wyse ThinOS](#)
- [ThinOS configureren met behulp van de First Boot Wizard](#)
- [Menu Lokale instellingen](#)
- [De printerinstellingen configureren](#)

Introductie

Thin clients met Dell Wyse ThinOS-firmware zijn uitsluitend ontworpen voor optimale thin clientbeveiliging en -prestaties. Deze efficiënte, speciaal gebouwde thin clients zijn virus- en malwarebestendig en bieden ultrasnelle toegang tot applicaties, bestanden en netwerkbronnen binnen Citrix- Microsoft-, VMware- en Dell vWorkspace-omgevingen en andere toonaangevende infrastructures. ThinOS-thin clients worden zelf beheerd, gaan binnen enkele seconden van inschakelen naar volledig productief en zonder gepubliceerde API, met een lokaal toegankelijk bestandssysteem of browser en hebben geen lokale McAfee antivirussoftware of firewall nodig om te beschermen tegen virussen of malware.

Aanmelden bij de Wyse 5070 thin client met Wyse ThinOS

Wat u ziet nadat u zich bij de server hebt aangemeld, hangt af van de configuraties van de administrator.

- **Gebruikers met een Klassiek bureaublad** - Zullen het klassieke ThinOS bureaublad zien met een volledige taakbalk, een volledig bureaublad en de Connect Manager waarmee ThinOS gebruikers bekend zijn. Deze optie is de standaard geleverde ervaring en wordt aanbevolen voor terminalserver-omgevingen met gepubliceerde applicaties en voor achterwaartse compatibiliteit met ThinOS 6.x versies.
- **Gebruikers met een Zero-bureaublad** - Zullen het Zero-bureaublad zien met de Zero-taakbalk die de toegewezen lijst met verbindingen toont waaruit kan worden geselecteerd. Deze optie wordt aanbevolen voor VDI en verbindingen met volledig scherm.

Met elk type bureaublad kunt u de gewenste bureaubladoptie selecteren (Klassiek bureaublad of Zero-bureaublad) en de benodigde verbindingen maken met behulp van het tabblad Visuele ervaring in het dialoogvenster **Externe verbindingen**.

Om het dialoogvenster **Externe verbindingen** te openen, voert u een van de volgende taken uit:

- **Klassiek bureaublad** — Klik op Gebruikersnaam en selecteer vervolgens **Systeeminstellingen** > **Externe verbindingen**.
 **OPMERKING:** Gebruikersnaam is de gebruiker die is aangemeld en deze bevindt zich in het deelvenster linksonder de taakbalk
- **Zero-bureaublad** — Klik op het pictogram **Systeeminstellingen** op de Zero-werkbalk en selecteer vervolgens **Externe verbindingen**.

ThinOS configureren met behulp van de First Boot Wizard

De First Boot Wizard wordt uitgevoerd wanneer u een nieuwe thin client start met ThinOS versie 8.5. De thin client start de First Boot Wizard-applicatie voordat u naar het ThinOS-systeembureaublad gaat en stelt u in staat een reeks taken uit te voeren, zoals het configureren van systeemvoorkeuren, het instellen van de internetverbinding, het laden van USB-configuraties, het configureren van beheerssoftware en het configureren van brokerverbindingen.

Als u een bestaande thin client-gebruiker bent en u hebt geüpgraded naar ThinOS versie 8.5, kunt u uw thin client terugzetten naar de fabrieksinstellingen om de First Boot Wizard te openen.

De First Boot Wizard wordt uitgevoerd wanneer u een nieuwe thin client start met ThinOS versie 8.5.1. De thin client start de First Boot Wizard-applicatie voordat u naar het ThinOS-systeembureaublad gaat en stelt u in staat een reeks taken uit te voeren, zoals het configureren van systeemvoorkeuren, het instellen van de internetverbinding, het laden van USB-configuraties, het configureren van beheerssoftware en het configureren van brokerverbindingen.

U kunt uw thin client ook terugzetten naar de fabrieksinstellingen om de First Boot Wizard te openen.

De First Boot Wizard configureren:

1. Sluit een nieuwe thin client of bestaande thin client aan op het Ethernet met behulp van een bekabelde verbinding. De bestaande thin client moet worden gereset naar de fabrieksinstellingen om de First Boot Wizard te openen.
2. Schakel uw thin client in.
De thin client controleert of er een bekabelde netwerkverbinding is. Als de netwerkverbinding is geslaagd, wordt een welkomstschermbalk weergegeven met de modelnaam van uw thin client.

De thin client valideert het IP-adres afkomstig van DHCP. Als de DHCP de bestandserver of de Wyse Device Manager- of Wyse Management Suite-configuraties bevat, wordt het ThinOS-systeembureaublad geladen zonder de First Boot Wizard te openen. Als de DHCP-validatie mislukt of als u geen verbinding hebt met Ethernet, volgt u de volgende stap.

OPMERKING: Druk op Ctrl + Esc om de First Boot Wizard af te sluiten tijdens de statuscontrole van de netwerkverbinding in het welkomstschermbalk.

3. Voer in het scherm **Wilt u een ThinOS-configuratiebestand laden vanaf USB?** een van de volgende handelingen uit:

- Als u een ThinOS-configuratiebestand vanaf de USB-schijf wilt laden, moet u ervoor zorgen dat u een bestand `wnos.ini` maakt en het bestand aan de `/wnos directory` op de USB-schijf toevoegt. Met deze optie kunt u pakketten en achtergronden laden die zijn opgegeven in het INI-bestand. Sluit de USB-schijf op de thin client aan en klik op **Ja**.

OPMERKING: Alleen FAT-, FAT32- en ExFAT-bestandssystemen op de USB-schijf worden ondersteund. Het NTFS-bestandstelsel wordt niet ondersteund.

De thin client valideert het configuratiebestand op de USB-schijf.

- Als het ThinOS-configuratiebestand op de USB-schijf correct is, wordt het bericht **Configuratie met succes gelezen** weergegeven. Klik op **OK** om de First Boot Wizard af te sluiten en meld u aan bij het ThinOS-systeembureaublad.
- Als het ThinOS-configuratiebestand op de USB-schijf is beschadigd of als het juiste bestand niet beschikbaar is, dan wordt het bericht **Kan de configuratiebestanden niet vinden of er is een fout opgetreden bij het lezen van de configuratie** weergegeven. Upload het juiste bestand naar de USB-schijf, sluit de USB-schijf opnieuw aan en klik vervolgens op **Opnieuw proberen**. Als het bestand correct is, wordt het bericht **Configuratie met succes gelezen** weergegeven. Klik op **OK** om de First Boot Wizard af te sluiten en meld u aan bij het ThinOS-systeembureaublad.

Als u de optie **Opnieuw proberen** niet wilt gebruiken om het ThinOS-configuratiebestand te laden, klikt u op **Afbreken** om de **Configuratie van systeemvoorkeuren**-installatie te openen.

OPMERKING: Als u het scherm **Kan de configuratiebestanden niet vinden of er is een fout opgetreden bij het lezen van de configuratie** wilt verlaten en het thinOS-systeembureaublad wilt laden, klikt u op **Afsluiten**.

- Klik op **Nee** om **Systeemvoorkeuren configureren** te openen.

4. Configureer in het scherm **Systeemvoorkeuren configureren** de volgende opties:

- **Landinstellingen:** Selecteer een taal om ThinOS te starten in de regionale specifieke taal.
- **Toetsenbordindeling:** Selecteer een toetsenbordindeling om de toetsenbordindeling in te stellen in de regionale specifieke taal.
- **Tijdzone:** Selecteer een tijdzone om de tijdzone voor uw thin client in te stellen.
- **Tijdserver:** Toont de IP-adressen of hostnamen met optioneel poortnummer van de tijdserver.
- **Geavanceerd:** Klik op **Geavanceerd** om instellingen te configureren, zoals zomertijd, tijdnoot, datumnotatie en tijdserver.

OPMERKING: Klik op **Afsluiten** om het scherm **Systeemvoorkeuren configureren** af te sluiten en het ThinOS-systeembureaublad te laden.

Als u niet op Ethernet bent aangesloten, kunt u niet verder gaan met de installatie en wordt het scherm **Sluit de Ethernet-kabel aan** weergegeven. Voer een van de volgende handelingen uit:

- Sluit de Ethernet-kabel aan op de thin client.
- Klik op **Definieer een draadloze verbinding**. Selecteer in de lijst een draadloos netwerk en klik op **Verbinden**.

OPMERKING:

- De optie om een draadloze verbinding te definiëren is niet beschikbaar op thin clients zonder een WLAN-module.
- Klik op **Afsluiten** om het scherm **Sluit de Ethernet-kabel aan** te sluiten en het ThinOS-systeembureaublad te laden.

Nadat de verbinding tot stand is gebracht, valideert de thin client het IP-adres afkomstig van DHCP. Als de DHCP de bestandsserver of de Wyse Device Manager- of Wyse Management Suite-configuraties bevat, wordt het ThinOS-systeembureaublad geladen. Als de DHCP-validatie mislukt of de netwerkverbinding mislukt, wordt het scherm **Beheerconfiguratie** weergegeven. Volg de stappen 6-9.

5. Klik op **Volgende** om de **Beheerconfiguratie**-installatie te openen.

6. Configureer in het scherm **Beheerconfiguratie** het volgende:

- **Bestandsserver:** Voer de informatie van de bestandsserver in om configuraties toe te passen, zoals INI-bestanden, firmware, pakketten, enzovoort, vanaf een bestandsserver.
- **WMS:** Voer de groepsregistratiesleutel en de Wyse Management Suite-server-URL in om de thin client te registreren in de Wyse Management Suite.
- **WDM:** Voer de IP-adressen of hostnamen in.
- **SSL waarschuwing uitschakelen:** Schakel dit selectievakje in om de SSL-verbingswaarschuwingen (Secure Sockets Layer) uit te schakelen.
- **Certificaatbeheer:** Klik op **Certificaatbeheer** om een certificaat te importeren of aan te vragen.

 **OPMERKING:** Klik op **Afsluiten** om het scherm **Beheerconfiguratie** af te sluiten en het ThinOS-systeembureaublad te laden.

7. Klik op **Gereed** om de First Boot Wizard af te sluiten of klik op **Volgende** om de instellingen van **Verbindingsbroker configureren** te openen.

8. Configureer in het scherm **Verbindingsbroker configureren** het volgende:

- **Citrix:** Met de broker kunt u verbinding maken met volledige bureaubladen met behulp van XenDesktop of afzonderlijke applicaties via XenApp vanaf een gecentraliseerde host via Citrix Receiver Client.
 - **Serveradres:** Voer de hostnaam of het IP-adres van de brokerverbinding in.
 - **Thema inschakelen: ThinOS Lite:** Schakel dit selectievakje in om de thin client op te starten in de ThinOS Lite-modus.
 - **StoreFront-stijl:** Schakel dit selectievakje in om de op Citrix StoreFront gebaseerde lay-out van gepubliceerde applicaties en bureaubladen op de thin client in te schakelen.
- **Microsoft:** Met de broker kunt u verbinding maken met de virtuele bureaubladen via RemoteApp- en Desktop-verbinding. Voer de hostnaam of het IP-adres van de brokerverbinding in.
- **VMware:** Met de broker kunt u verbinding maken met de externe bureaubladen met behulp van VMware Horizon Client.
 - **Serveradres:** Voer de hostnaam of het IP-adres van de brokerverbinding in.
 - **Thema inschakelen: VMware View:** Schakel dit selectievakje in om het ThinOS-bureaubladthema in te stellen op VMware View-modus.
- **DELL:** Met de broker kunt u verbinding maken met de virtuele bureaubladen of applicaties met behulp van Dell vWorkspace. Voer de hostnaam of het IP-adres van de brokerverbinding in.
- **Amazon WorkSpaces:** Met de broker kunnen uw PCoIP-clients verbinding maken met virtuele bureaubladen die op AWS worden uitgevoerd. Voer de hostnaam/IP-adres/FQDN van de brokerverbinding in.

 **OPMERKING:** De Amazon WorkSpaces-optie is alleen van toepassing op de PCoIP-clients.
- **Andere:** Met de broker kunt u verbinding maken met de virtuele bureaubladen of applicaties met behulp van andere ondersteunde protocollen. Voer de hostnaam of het IP-adres van de brokerverbinding in.
- **Certificaatbeheer:** Klik op **Certificaatbeheer** om een certificaat te importeren of aan te vragen.
- **SSL-waarschuwing uitschakelen:** Schakel dit selectievakje in om de waarschuwingen voor uw SSL-verbinding (Secure Sockets Layer) uit te schakelen.

9. Klik op **Voltooid**.

 **OPMERKING:** Als u de Beheerconfiguratie-instellingen opnieuw wilt configureren, klikt u op **Terug** en volgt u de stappen 6 en 7.

Het apparaat bestaat in de First Boot Wizard-modus en het ThinOS-bureaublad wordt weergegeven.

Menu Lokale instellingen

Zo opent u het menu Lokale instellingen:

- **Zero bureaublad** — klik op het pictogram voor **Systeeminstellingen** op de Zero-werkbalk. Administrators kunnen ook op de knop **Administrator-modus** klikken in het dialoogvenster **Aanmelden**.
- **Klassiek bureaublad** — Klik op **Gebruikersnaam** en selecteer vervolgens **Systeeminstellingen**.

 **OPMERKING:** 'Gebruikersnaam' is de gebruiker die is aangemeld.

De toetsenbordinstellingen configureren

U configureert als volgt de toetsenbordinstellingen:

1. Klik in het desktopmenu op **Systeeminstellingen** en klik vervolgens op **Randapparatuur**. Het dialoogvenster **Randapparatuur** wordt weergegeven.
2. Klik op het tabblad **Toetsenbord** en stel de parameters Tekenset, Toetsenbordindeling, Vertraging voor herhalen en Herhaalsnelheid in. In de volgende tabel worden de toetsenbordparameters uitgelegd.

Tabel 18. Toetsenbordparameters

| Parameter | Beschrijving |
|--------------------------|--|
| Tekenset | Geeft de tekensets weer. Elk teken wordt weergegeven door een getal. De ASCII-tekenset gebruikt bijvoorbeeld de cijfers 0 tot en met 127 om alle Engelse tekens en speciale tekens weer te geven. Europese ISO-tekensets lijken op ASCII, maar ze bevatten extra tekens voor Europese talen. |
| Toetsenbordindeling | Op dit moment worden de toetsenbordtalen die worden vermeld in de vervolkeuzelijst Toetsenbordindeling ondersteund. De standaardwaarde is Engels (Verenigde Staten) . |
| Vertraging voor herhalen | Geeft de herhaalparameters weer. Selecteer een waarde voor Vertraging voor herhalen zoals 1/5 seconde, 1/4 seconde, 1/3 seconde, 1/2 seconde, 3/4 seconde, 1 seconde, 2 seconden of Niet herhalen . De standaardwaarde is 1/3 seconde . |
| Herhaalsnelheid | Selecteer Langzaam, Normaal of Snel . De standaardwaarde is Normaal . |

3. Klik op **OK** om de instellingen op te slaan.

De muisinstellingen configureren

De muisinstellingen configureert u als volgt:

1. Klik in het desktopmenu op **Systeeminstellingen** en klik vervolgens op **Randapparatuur**. Het dialoogvenster **Randapparatuur** wordt weergegeven.
2. Klik op het tabblad **Muis** om de muissnelheid en de muisstand te selecteren.
3. Schakel het selectievakje **Linker-en rechtermuisknop omwisselen** in om de muisknoppen om te wisselen voor linkshandige bewerkingen.
4. Klik op **OK** om de instellingen op te slaan.

De beeldscherminstellingen configureren

Gebruik het dialoogvenster **Beeldscherminstellingen** om de beeldscherminstellingen voor de aangesloten monitoren te configureren.

U configureert de beeldscherminstellingen als volgt:

1. Klik in het desktopmenu op **Systeemininstallatie** en klik vervolgens op **Beeldscherm**. Het dialoogvenster **Beeldscherminstellingen** wordt weergegeven.
2. Configureer in het dialoogvenster **Beeldscherminstellingen** de volgende opties:
 - **Spiegelmodus**: Schakel het selectievakje **Spiegelmodus** in om alle aangesloten monitoren in te schakelen om dezelfde beeldscherminstellingen te gebruiken die zijn geconfigureerd op de primaire monitor.

Het volgende scherm geeft de configuratie van de gespiegelde modus weer.

Als u het selectievakje **Spiegelmodus** uitvinkt, is de modus **Over meerdere schermen** ingeschakeld. Het volgende scherm geeft de configuratie van de modus Over meerdere schermen weer.

Blokken die op het scherm worden weergegeven, geven het aantal monitorschermen weer dat is aangesloten op de thin client. Elk blok vertegenwoordigt een scherm met één monitor.

Elke monitor bevat een uniek beeldschermvolgordenummer en beeldschermconfiguratie. Als u een nieuwe beeldschermindeling wilt maken, verplaatst u de blokken naar de gewenste positie en klikt u op **Toepassen**. Er wordt een nieuwe beeldscherm lay-out gemaakt. Het systeem stelt het blok echter in op de standaardpositie als het blok naar een onjuiste positie wordt verplaatst.

OPMERKING: Wyse 5070 thin client ondersteunt maximaal zes monitoren.

- **Hoofdscherm:** Schakel het selectievakje **Hoofdscherm** in om de monitor in te stellen als primaire monitor of hoofdscherm. Als u een monitor als hoofdscherm wilt instellen, klikt u op het monitorblok en schakelt u het selectievakje **Hoofdscherm** in. Nadat u de monitor als hoofdscherm hebt ingesteld, wordt het monitorblok gemarkeerd met een onderstreping en is de optie **Hoofdscherm** uitgeschakeld voor dat monitorblok. De optie **Hoofdscherm** is beschikbaar voor andere monitorblokken.

OPMERKING: De hoofdschermoptie is alleen van kracht in de modus **Over meerdere schermen** en is altijd uitgeschakeld in **Spiegelmodus**.

- **Resolutie:** Selecteer in de vervolgkeuzelijst **Resolutie** een beeldschermresolutie die door uw monitor wordt ondersteund. In **Spiegelmodus** wordt de resolutielijst afgeleid van de combinatie van resoluties in alle aangesloten monitoren. Selecteer in de modus **Over meerdere schermen** een monitorblok en wijzig de resolutie in de vervolgkeuzelijst **Resolutie**.
- **Rotatie:** Selecteer in de vervolgkeuzelijst **Rotatie** een optie om het monitorscherm in verschillende richtingen te draaien: **Linksom 90 graden** of **Rechtsom 90 graden**. De optie is standaard ingesteld op **Geen**.

3. Klik op **Toepassen**.

De nieuwe beeldscherminstellingen worden toegepast en u kunt het gewijzigde beeldscherm zien.

4. Klik op **OK** om de nieuwe instellingen te bevestigen.

OPMERKING: Gebruik de optie **Identificeren** om het beeldschermvolgordenummer van de aangesloten monitoren te weten.

De LPD-instellingen configureren

1. Klik in het menu op het bureaublad op **Systeeminstellingen** en klik vervolgens op **Printer**. Het dialoogvenster **Printerinstallatie** wordt weergegeven.

2. Klik op het tabblad **LPDs** en gebruik de volgende instructies voor het afdrukken op een netwerkprinter die niet van Windows is:

OPMERKING: Vraag na bij de leverancier of de printer Line Printer Request-taken kan accepteren.

- a. **LPD selecteren:** Selecteer de gewenste poort in de lijst.
- b. **Printernaam:** (Vereist) Voer de naam in van de printer die wordt weergegeven op de Windows-printerdriver.
- c. **Printer-id:** Voer de naam van de printer precies in zoals deze wordt weergegeven op de Windows-printerdriver.

In een MS Windows-systeem is deze naam de naam van de apparaatdriver van de printer of een sleutel waarmee de printer aan de apparaatdriver kan worden toegewezen. Als deze niet wordt opgegeven, wordt de naam standaard ingesteld op de door de printer geleverde identificatie voor standaard direct aangesloten USB-printers of **Algemeen/Tekst** voor niet via USB aangesloten printers bij verbinding met Windows-hosts. Het toewijzen van de drivernaam vindt plaats via een printertoewijzingsbestand dat door het systeem wordt gelezen als onderdeel van het algemene profiel (wnos.ini) of door MetaFrame-servers via het MetaFrame-printerconfiguratiebestand (\winnt\system32\wtsprnt.inf).

- d. **LPD-hosts:** De DNS- of WINS-naam van de server voor de netwerkprinter. Er kan ook een IP-adres van de printer op het netwerk worden ingevoerd.

Als de printer is aangesloten op een andere thin client in uw netwerk, is de invoer in het vak LPD-hosts de naam of het adres van die thin client.

- e. **LPD-wachtrijnaam:** een LPD-host onderhoudt een benoemde wachtrij voor elke ondersteunde printer. Voer de naam in van de wachtrij die is gekoppeld aan de printer die moet worden gebruikt.

Deze naam kan per leverancier verschillen. Dit is een vereist veld en u moet ervoor zorgen dat u de juiste wachtrijnaam toevoegt, omdat de netwerkprinter deze naam gebruikt voor het toewijzen van de inkomende afdruktaken. U kunt bijvoorbeeld 'auto' gebruiken voor de HP LaserJet 4200n PCL6 volgens documentatie op de website van HP.

OPMERKING: Als de printer is aangesloten op een andere thin client in uw netwerk, moet de naam van de LPD-wachtrij overeenkomen met de inhoud van het vak Printernaam op de thin client waarop de printer is aangesloten.

- f. **Printerklasse** (optioneel): Selecteer de printerklasse in de lijst.
- g. **Het printerapparaat inschakelen** : Selecteer deze optie om de rechtstreeks aangesloten printer in te schakelen.

3. Klik op **OK** om de instellingen op te slaan.

De printerinstellingen configureren

In het dialoogvenster **Printerinstellingen** kunt u netwerkprinters en lokale printers configureren die zijn verbonden met de thin client. Een thin client heeft meerdere poorten die kunnen worden gebruikt voor het aansluiten van meerdere printers. U kunt ook meerdere printers op één poort aansluiten met behulp van een USB-hub.

De poortinstellingen configureren

De poortinstellingen configureren:

1. Klik in het menu op het bureaublad op **Systeeminstellingen** en klik vervolgens op **Printer**. Het dialoogvenster **Printerinstellingen** wordt weergegeven.

2. Klik op het tabblad **poorten** en gebruik de volgende instructies:

- a. **Poort selecteren:** Selecteer de gewenste poort in de lijst. **LPT1** of **LPT2** zijn rechtstreeks op de USB-printer aangesloten.
- b. **Printernaam** (verplicht): Voer de naam in die u wilt weergeven in de lijst met printers.

De meeste rechtstreeks aangesloten USB-printers vullen automatisch de naam van de printer in of melden deze.

OPMERKING: Als **LPD-service inschakelen voor de printer** is geselecteerd, wordt de printernaam de naam van de wachtrij voor andere clients die gebruikmaken van LPR om met deze printer af te drukken.

- c. **Printer-ID:** Geef het type of model van de printer op met de exacte tekst van de **Windows-printerdriver**naam, met inbegrip van hoofdletters en spaties. De meeste rechtstreeks aangesloten USB-printers vullen automatisch de naam van de printer in of melden deze.

Deze invoer moet de naam zijn van de driver voor de printer onder het Microsoft Windows-systeem of een sleutel om deze toe te wijzen aan de driver van het apparaat. De printernaam wordt gebruikt voor het identificeren van standaard rechtstreeks aangesloten USB-printers of **Algemeen/Alleen tekst** voor niet-USB-printers op Windows-hosts. Het toewijzen van de drivernaam vindt plaats via een printertoewijzingsbestand dat door het systeem wordt gelezen als onderdeel van het algemene profiel (wnos.ini) of door MetaFrame-servers via het MetaFrame-printerconfiguratiebestand (\winnt\system32\wtsprnt.inf).

OPMERKING: Het maximaal aantal toegestane tekens in het veld Printer-ID is 31. Als de tekenreeks van de printerdriver uit meer dan 31 tekens bestaat (inclusief spaties), kunt u een txt-bestand (printer.txt) aanmaken en naar uw bestandserver uploaden. Bewerk het txt-bestand en typ de inhoud, zoals **"HP Color" = "HP Color LaserJet CM1312 MFP PCL6 Class Driver"**. Voeg de opdrachtregel `printermap=printer.txt` toe aan uw wnos.ini-bestand. Nu kunt u **"HP Color"** typen in het veld Printer-ID in plaats van de volledige drivertekensreeks.

- d. **Printerklasse:** Dit is optioneel. Selecteer de printerklasse in de lijst.
- e. **Het printer apparaat inschakelen :** Selecteer deze optie om de rechtstreeks aangesloten printer in te schakelen. Hiermee kan de externe host het apparaat weergeven.
- f. **LPD-service inschakelen voor de printer:** selecteer deze om de thin client te maken. Schrijf eerst de volledige naam, met de afkorting tussen haakjes.

OPMERKING:

Als de thin client wordt gebruikt als LPD-printerserver, moet DHCP niet worden gebruikt en moet er een statisch IP-adres aan de client worden toegewezen.

3. Klik op **OK** om de instellingen op te slaan.

De LPD-instellingen configureren

1. Klik in het menu op het bureaublad op **Systeeminstellingen** en klik vervolgens op **Printer**. Het dialoogvenster **Printerinstallatie** wordt weergegeven.

2. Klik op het tabblad **LPDs** en gebruik de volgende instructies voor het afdrucken op een netwerkprinter die niet van Windows is:

OPMERKING: Vraag na bij de leverancier of de printer Line Printer Request-taken kan accepteren.

- a. **LPD selecteren:** Selecteer de gewenste poort in de lijst.
- b. **Printernaam:** (Vereist) Voer de naam in van de printer die wordt weergegeven op de Windows-printerdriver.
- c. **Printer-id:** Voer de naam van de printer precies in zoals deze wordt weergegeven op de Windows-printerdriver.

In een MS Windows-systeem is deze naam de naam van de apparaatdriver van de printer of een sleutel waarmee de printer aan de apparaatdriver kan worden toegewezen. Als deze niet wordt opgegeven, wordt de naam standaard ingesteld op de door de printer geleverde identificatie voor standaard direct aangesloten USB-printers of **Algemeen/Tekst** voor niet via USB aangesloten printers bij verbinding met Windows-hosts. Het toewijzen van de drivernaam vindt plaats via een printertoewijzingsbestand dat door het systeem wordt gelezen als onderdeel van het algemene profiel (wnos.ini) of door MetaFrame-servers via het MetaFrame-printerconfiguratiebestand (\winnt\system32\wtsprnt.inf).

- d. **LPD-hosts:** De DNS- of WINS-naam van de server voor de netwerkprinter. Er kan ook een IP-adres van de printer op het netwerk worden ingevoerd.

Als de printer is aangesloten op een andere thin client in uw netwerk, is de invoer in het vak LPD-hosts de naam of het adres van die thin client.

- e. **LPD-wachtrijnaam:** een LPD-host onderhoudt een benoemde wachtrij voor elke ondersteunde printer. Voer de naam in van de wachtrij die is gekoppeld aan de printer die moet worden gebruikt.

Deze naam kan per leverancier verschillen. Dit is een vereist veld en u moet ervoor zorgen dat u de juiste wachtrijnaam toevoegt, omdat de netwerkprinter deze naam gebruikt voor het toewijzen van de inkomende afdruktaken. U kunt bijvoorbeeld 'auto' gebruiken voor de HP LaserJet 4200n PCL6 volgens documentatie op de website van HP.

 **OPMERKING:** Als de printer is aangesloten op een andere thin client in uw netwerk, moet de naam van de LPD-wachtrij overeenkomen met de inhoud van het vak Printernaam op de thin client waarop de printer is aangesloten.

- f. **Printerklasse** (optioneel): Selecteer de printerklasse in de lijst.
- g. **Het printerapparaat inschakelen** : Selecteer deze optie om de rechtstreeks aangesloten printer in te schakelen.

3. Klik op **OK** om de instellingen op te slaan.

De SMBs-instellingen configureren

1. Klik in het menu op het bureaublad op **Systeeminstellingen** en klik vervolgens op **Printer**. Het dialoogvenster **Printerinstellingen** wordt weergegeven.
2. Klik op het tabblad **SMB's** en gebruik de volgende richtlijnen bij het afdrukken op een Windows-netwerkprinter.

- a. **SMB selecteren** — Selecteer de gewenste SMB uit de lijst.
- b. **Printernaam** — (verplicht) Voer de naam in die u wilt weergeven in uw lijst met printers.
- c. **Printer-ID:** Geef het type of model van de printer op met de exacte tekst in de naam van de Windows-printerdriver, met inbegrip van hoofdletters en spaties.

Deze naam moet de naam zijn van de driver voor de printer onder het Microsoft Windows-systeem of een sleutel om deze toe te wijzen aan de driver van het apparaat. Als deze niet wordt opgegeven, wordt de naam standaard ingesteld op de door de printer geleverde identificatie voor standaard direct aangesloten USB-printers of **Algemeen/Tekst** voor niet via USB aangesloten printers bij verbinding met Windows-hosts. Het toewijzen van de drivernaam vindt plaats via een printertoewijzingsbestand dat door het systeem wordt gelezen als onderdeel van het algemene profiel (wnos.ini) of door MetaFrame-servers via het MetaFrame-printerconfiguratiebestand (\winnt\system32\wtsprnt.inf).

- d. **\\Host\Printer** — Voer de Host\Printer in of gebruik het pictogram Door map bladeren naast het betreffende veld om door uw Microsoft-netwerken te bladeren en de gewenste printerselectie te maken uit de beschikbare netwerkprinters (de DNS-naam of het IP-adres van de Windows-afdrukserver op het netwerk).
- e. **Printerklasse** — (optioneel) Selecteer de printerklasse uit de lijst.
- f. **Printerapparaat inschakelen:** moet worden geselecteerd om de printer in te schakelen. Hiermee kan het apparaat worden weergegeven op de externe host.
- g. **LPD-service voor de printer inschakelen** — Selecteer deze optie om van de thin client een LPD (Line Printer Daemon)-netwerkafdrukserver te maken voor LPR-afdrukverzoeken van het netwerk.

Als de thin client wordt gebruikt als LPD-printerserver, moet er geen DHCP worden gebruikt en moet er een statisch IP-adres aan de thin client worden toegewezen.

3. Klik op **OK** om de instellingen op te slaan.

De printerinstallatieopties gebruiken

De opties voor printerinstellingen configureert u als volgt:

1. Klik in het menu op het bureaublad op **Systeeminstellingen** en klik vervolgens op **Printer**. Het dialoogvenster **Printerinstellingen** wordt weergegeven.

2. Klik op het tabblad **Opties** en doe het volgende:
 - a. **Standaardprinter** : Selecteer in de lijst met beschikbare printers de printer die u als standaardprinter wilt gebruiken.
 - b. **.print Client inschakelen** en **Poort**: Als u .print Client wilt inschakelen, selecteert u **.print Client inschakelen** en voert u de poort in.
3. Klik op **OK** om de instellingen op te slaan.

Wyse 5070 thin client op ThinLinux

Dit gedeelte bevat instructies voor het eenvoudig configureren en efficiënt beheren van de Wyse 5070 thin client met ThinLinux.

Onderwerpen:

- [Introductie](#)
- [Aanmelden bij de Wyse 5070 thin client met ThinLinux](#)
- [Instellingen voor randapparatuur configureren op Wyse ThinLinux](#)

Introductie

De thin clients met Wyse ThinLinux van Dell vereenvoudigen het gebruikersbeheermodel met elegante applicatiepictogrammen en worden geleverd met één ingebouwde gebruiker om de gebruikerservaring te verbeteren en de voordelen van een enkel besturingssysteem te bieden. ThinLinux op thin client combineert de beveiliging, flexibiliteit en toonaangevende bruikbaarheid van enterprise-klasse Linux met de thin computing-optimalisaties van Dell in beheer. Het is ideaal voor organisaties die servergebaseerde, webgebaseerde of lokale applicaties willen uitvoeren, waaronder verouderde applicaties zonder de implementatie- en beveiligingsproblemen van een niet-standaard Linux-distributie.

Aanmelden bij de Wyse 5070 thin client met ThinLinux

Dell raadt aan om bij de eerste configuratie verbinding te maken met behulp van een bekabelde verbinding door de Ethernet-netwerkkabel op de thin client aan te sluiten.

Wanneer u de thin client inschakelt, wordt u automatisch aangemeld bij het lokale **thinuser**-account. Het wachtwoord van het thinuser-account is standaard ingesteld op **thinuser**.

 **OPMERKING:** Wanneer een GDM-aanmelding nodig is (bijvoorbeeld AD-/domeinaanmelding, PNAgent-aanmelding enz.), kan de optie voor automatisch aanmelden worden uitgeschakeld via de GUI of door de INI te gebruiken.

Met de Administrator-modus kunt u systeembeheertaken uitvoeren, zoals het toevoegen of verwijderen van verbindingen en het instellen van specifieke apparaatinstellingen. Om de **Administrator**-modus in te schakelen, klikt u in het scherm **Instelling toepassen** op de knop **Overschakelen naar administrator** en voert u het standaard root-wachtwoord in het venster **Wachtwoord vereist** in. Het standaard root-wachtwoord is **admin**.

Instellingen voor randapparatuur configureren op Wyse ThinLinux

Klik op de pagina **Systeeminstellingen** op het pictogram **Randapparatuur**. De volgende tabbladen worden weergegeven in het linkerdeelvenster van de pagina Systeeminstellingen.

- Toetsenbord
- Muis
- Printers
- Geluid

De toetsenbordvoorkeuren instellen

Op de pagina **Toetsenbordinstellingen** kunt u de toetsenbordvoorkeuren instellen en de toetsenbordindeling maken.

OPMERKING: Het scherm **Toetsenbord** is standaard beschikbaar in zowel de Gebruiker-modus als de Administrator-modus. Wijzigingen die zijn aangebracht via het scherm Toetsenbordvoorkeuren worden opgeslagen en bewaard voor de geïntegreerde thinuser.

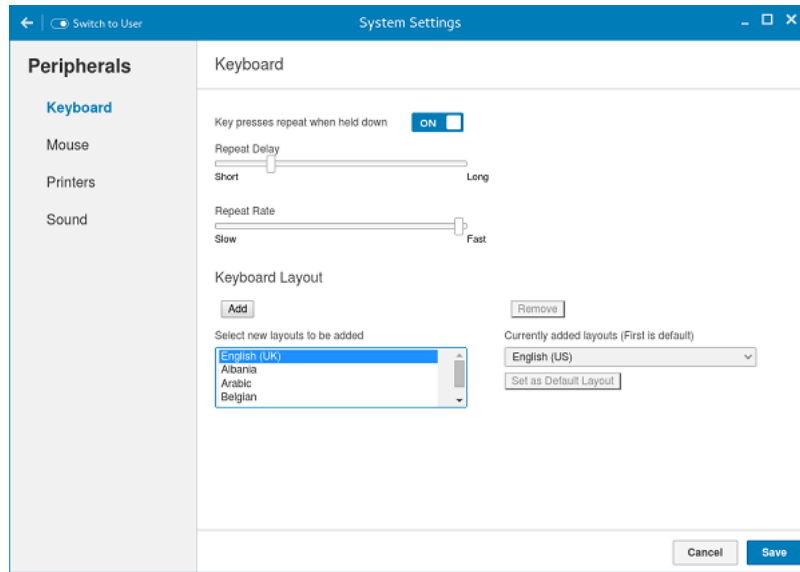

Afbeelding 39. Toetsenbordvoorkeuren

1. Klik op de wisselknop **AAN/UIT** om de optie **Toetsaanslagen herhalen bij ingedrukt houden** uit of in te schakelen nadat u zich hebt aangemeld bij de sessie.
2. Verplaats de schuifregelaar naar links om de herhaalde vertragingstijd van de aanwijzer te verlagen of verplaats de schuifregelaar naar rechts om de herhaalde vertragingstijd van de aanwijzer te verhogen.
3. Verplaats de schuifregelaar naar links om de herhaalsnelheid van de aanwijzer te verlagen of verplaats de schuifregelaar naar rechts om de herhaalsnelheid van de aanwijzer te verhogen.
4. Selecteer in het vak **Toetsenbordindeling** de indeling die u wilt gebruiken en klik op **Toevoegen** om de gewenste indeling op te nemen in de lijst **met momenteel toegevoegde indelingen**.
5. Selecteer de gewenste toetsenbordindeling in de lijst met momenteel toegevoegde indelingen en klik op de knop **Instellen als standaardindeling** om de standaardindeling in te stellen.

OPMERKING: De standaard toetsenbordindeling staat bovenaan de lijst met momenteel toegevoegde indelingen.

6. Klik op **Opslaan** om uw instellingen op te slaan.

Het beeldscherm voor Wyse 5070 thin client aanpassen

Het scherm **Uw beeldscherm aanpassen** is standaard beschikbaar in zowel de Gebruiker-modus als de Administrator-modus. Wijzigingen in de weergavevoorkeuren worden opgeslagen en zijn beschikbaar voor de ingebouwde gebruiker met de naam **thinuser**. Als beide monitoren zijn aangesloten in een configuratie met **twee monitoren**, bevinden de monitoren zich standaard in de uitgebreide modus. De primaire monitor bevindt zich links (monitor 1) en de secundaire monitor bevindt zich rechts (monitor 2). De resoluties van de monitoren worden automatisch gedetecteerd door het systeem door de mogelijkheden van de monitoren te analyseren.

U past het beeldscherm als volgt aan:

1. Klik op het tabblad **Beeldscherm**.
De pagina **Uw beeldscherm aanpassen** wordt weergegeven.
2. Selecteer in de vervolgkeuzelijst **Resolutie** de gewenste resolutie.
3. Selecteer in de vervolgkeuzelijst **Rotatie** de rotatie.
 - Normaal
 - Rechts
 - Links
 - Ondersteboven

4. Klik op de knop **AAN/UIT** om te schakelen tussen twee beeldschermen en gespiegelde modus in een configuratie met twee monitoren.
5. Als u de optie **Instellen als primair** wilt inschakelen, klikt u op de knop **AAN/UIT**. Met deze optie kunt u de geselecteerde monitor als primair instellen.
6. Als u de optie **Monitor aan/uit** wilt inschakelen, klikt u op de knop **AAN/UIT**. Met deze optie kunt u de voorkeursmonitor in een configuratie met twee monitoren uitschakelen en inschakelen.

De voorkeursinstellingen voor de muis instellen

Het scherm **Muis** is standaard beschikbaar in zowel de Gebruiker-modus als de Administrator-modus. Wijzigingen die zijn aangebracht via het scherm Muisvoorkeuren worden opgeslagen en bewaard voor de geïntegreerde thinuser.

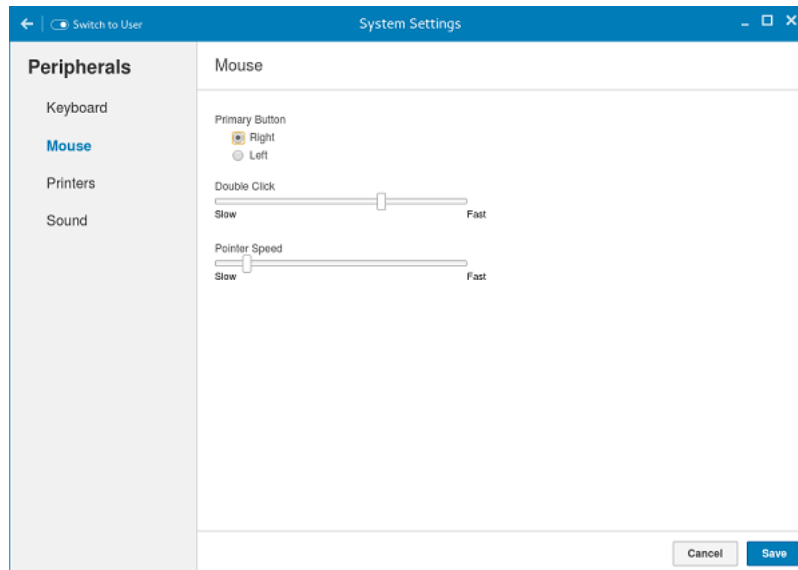

Afbeelding 40. Muisvoorkeuren

Op de pagina Muisinstellingen kunt u de Muisvoorkeuren instellen.

1. Klik op **rechts** of **links** om de **primaire knop** van de muis in te stellen.
2. Verplaats de schuifregelaar naar links om de snelheid van de aanwijzer te verhogen wanneer u dubbelklikt of verplaats de schuifregelaar naar rechts om de lengte van het dubbelklikken te verlagen.
3. Verplaats de schuifregelaar naar links om de snelheid van de muisaanwijzer te verhogen of verplaats de schuifregelaar naar rechts om de snelheid van de muisaanwijzer te verlagen.
4. Klik op **Opslaan** om uw instellingen op te slaan.

De printerinstellingen configureren

Het scherm **Printers** is standaard alleen beschikbaar in de Administrator-modus. Klik op de pagina **Printerinstellingen** op het printerpictogram om de **gnome-control-center printer** te starten.

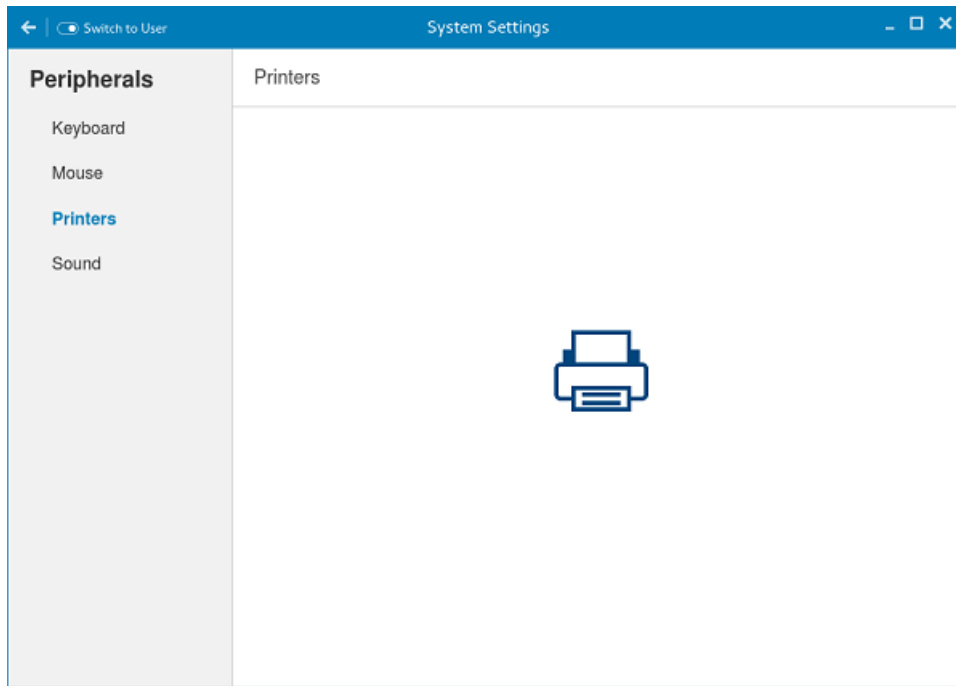

Afbeelding 41. Printerinstellingen

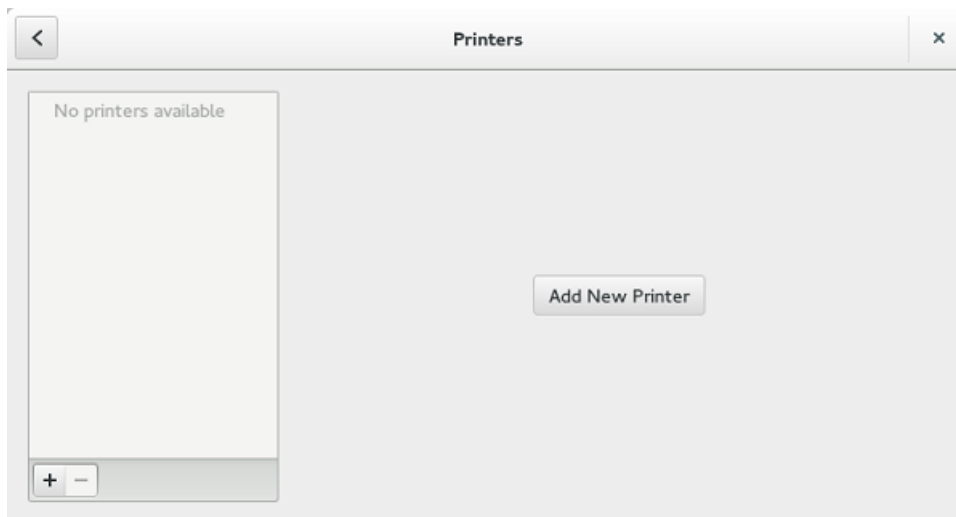

Afbeelding 42. Nieuwe printer toevoegen

1. Klik op het printerpictogram.
Het dialoogvenster **gnome-control-center printer** wordt weergegeven.
2. Klik op de knop **Nieuwe printer toevoegen** om de nieuwe printer op te nemen in de lijst met printers die beschikbaar zijn in het linkerdeelvenster.
Het venster **Een nieuwe printer toevoegen** wordt weergegeven.
3. Voer het adres van de printer of de tekst in om resultaten te filteren.
OPMERKING: Als een USB-printer is aangesloten, wordt deze standaard weergegeven. De printer wordt niet gevonden als er een verkeerd adres wordt opgegeven of als de USB niet is aangesloten.
4. Klik op de optie **Toevoegen**. Klik op **Testpagina afdrukken** om de printer te testen en klik op het pictogram (-) om de printer te verwijderen.

Wyse 5070 thin client op Windows 10 IoT Enterprise

Dit gedeelte bevat instructies voor het eenvoudig configureren en efficiënt beheren van de Wyse 5070 thin client waarop Windows 10 IoT Enterprise wordt uitgevoerd.

Onderwerpen:

- [Introductie](#)
- [Voordat u uw thin clients configureert](#)
- [Automatisch en handmatig aanmelden](#)
- [Toetsenbord- en regio-instellingen](#)
- [Apparaten en printers](#)

Introductie

De thin clients met Windows 10 IoT Enterprise bieden toegang tot applicaties, bestanden en netwerkbronnen. De applicaties en bestanden worden beschikbaar gesteld op computers waarop Citrix Receiver, Microsoft Remote Desktop Connection, VMware Horizon clientsessie en Dell Wyse vWorkspace-services worden gehost.

Andere lokaal geïnstalleerde software maakt extern beheer van de thin clients mogelijk en biedt lokale onderhoudsfuncties. Er zijn meer add-ons beschikbaar die een breed scala aan speciale randapparatuur en functies ondersteunen voor omgevingen waarvoor een veilige gebruikersinterface met 64-bits Windows-compatibiliteit nodig is. Uw thin client-apparaat ondersteunt Microsoft Silverlight, Microsoft Lync VDI 2013 plug-in en Microsoft .Net Framework 4.6 of latere versies. Zie de [Microsoft-website](#) voor meer informatie

Voordat u uw thin clients configureert

Voordat u uw thin clients gaat configureren, moet u ervoor zorgen dat u Unified Write Filter en xData Cleanup Manager configureert die uw thin clients beschermen. Unified Write Filter Utility voorkomt dat er naar het flashgeheugen wordt geschreven en xData Cleanup Manager schoont overbodige informatie zodat deze niet op de lokale schijf wordt opgeslagen.

Er zijn echter gevallen waarin beheerders de gewijzigde configuraties kunnen behouden nadat u zich hebt afgemeld en de thin client opnieuw hebt opgestart.

Automatisch en handmatig aanmelden

Wat u ziet wanneer een thin client wordt ingeschakeld of opnieuw wordt opgestart, hangt af van de configuratie door de administrator. Na het maken van een gebruikersaccount kan een administrator het account configureren om automatisch of handmatig aan te melden met gebruikersreferenties. Zorg ervoor dat u het Unified Write Filter (UWF) uitschakelt voordat u een wachtwoord op de thin client wijzigt en schakel UWF vervolgens in na uw wijziging. Als u het wachtwoord wilt wijzigen, drukt u op Ctrl+Alt+Delete en klikt u vervolgens op **Een wachtwoord wijzigen**. Deze functie is echter niet van toepassing op **gebruikersaccounts**.

WAARSCHUWING:

LET OP: Volg altijd de juiste instructies voor het schrijffilter en het Windows-wisselbestand. Onder de instructies valt o.a. dat het schrijffilter moet zijn ingeschakeld tijdens normaal gebruik en het alleen tijdelijk kan worden uitgeschakeld door een administrator als dit nodig is om te upgraden, beveiligingspatches toe te passen, het register te wijzigen en applicaties te installeren. Het schrijffilter moet opnieuw worden ingeschakeld zodra deze taken zijn uitgevoerd. Volgens de instructies mag ook de Windows-wisselbestandfunctie nooit zijn ingeschakeld tijdens normaal gebruik van de thin client.

Elke bewerking van een Dell Wyse Windows Embedded thin client waarbij het schrijffilter is uitgeschakeld tijdens normaal gebruik en/of het Windows-wisselbestand is ingeschakeld, leidt tot extra slijtage van uw flash/SSD-storage, slechtere prestaties en een kortere levensduur.

Dell is niet verantwoordelijk voor en biedt geen garantie, support, reparatie of vervanging van thin client-apparaten of -onderdelen die niet goed werken doordat deze instructies niet zijn opgevolgd.

De eerste keer dat u de thin client start, wordt u automatisch standaard aangemeld in het gebruikersbureaublad.

OPMERKING: Het Windows-pictogram op de taakbalk is de knop startmenu.

Aanmelden als een andere gebruiker of administrator:

1. Ga naar **Start > Gebruikerspictogram > Afmelden** om u af te melden bij het huidige bureaublad.
2. Klik ergens op het vergrendelingsscherm om het aanmeldingsvenster weer te geven.
3. U kunt de lijst met gebruikersaccounts op het scherm weergeven. Klik op het gewenste gebruikersaccount en voer vervolgens de aanmeldingsreferenties in.
 - **Administrators:** De standaardgebruikersnaam is **Admin** en het standaard hoofdlettergevoelige wachtwoord is **DellCCCvdi**.
 - **Gebruikers:** De standaardgebruikersnaam is **User** en het standaard hoofdlettergevoelige wachtwoord is **DellCCCvdi**.
 - **Aangepaste gebruiker:** Meld u aan bij uw thin client door de gebruikersreferenties in te voeren die u hebt ingesteld voor het aangepaste gebruikersaccount.

Als automatische aanmelding niet is ingeschakeld, wordt het aanmeldingsvenster weergegeven wanneer u het thin client-apparaat opstart. U kunt zich aanmelden met behulp van de opties die worden genoemd in **stap 2** en **stap 3**.

Automatische aanmelding inschakelen

Automatische aanmelding bij een gebruikersbureaublad is standaard ingeschakeld op het thin client-apparaat. Als u automatische aanmelding wilt in- of uitschakelen en de standaard gebruikersnaam, wachtwoord en domein voor een thin client wilt wijzigen, gebruikt u de functie Automatisch aanmelden.

Automatisch aanmelden in- of uitschakelen:

1. Meld u aan als administrator.
2. Ga naar **Start > Dell Thin Client applicatie**. Het venster **Dell Thin Client applicatie** wordt weergegeven.
3. Klik in de linkernavigatiebalk op **Automatisch aanmelden**.
4. Om te beginnen met de admin-aanmeldingspagina, voert u **Admin** in het veld **Standaard gebruikersnaam** in.

OPMERKING: Het selectievakje **Automatisch aanmelden inschakelen** is standaard ingeschakeld.

5. Als u wilt beginnen met het venster **Aanmelden** met standaard administrator- en gebruikersselecties en andere accounts, schakelt u het selectievakje **Automatisch aanmelden inschakelen** uit.

WAARSCHUWING: Als u de informatie permanent wilt opslaan, schakelt u het Unified Write Filter (UWF) uit/in. Zie **Voordat u uw thin clients configureert voor meer informatie**.

OPMERKING:

Als automatische aanmelding is ingeschakeld en u zich afmeldt vanaf uw huidige bureaublad, wordt het vergrendelingsscherm weergegeven. Klik ergens op het vergrendelingsscherm om het venster **Aanmeldingen** weer te geven. Gebruik dit venster om u aan te melden bij uw gewenste administrator- of gebruikersaccount.

Toetsenbord- en regio-instellingen

Als u uw regionale indelingen wilt selecteren, inclusief het toetsenbord en de Windows-weergavetalen, gebruikt u het dialoogvenster **Regio**.

Ga als volgt te werk om uw regionale indelingen te selecteren:

1. Meld u aan als administrator.
2. Ga naar **Start > Configuratiescherm > Regio**.

Het dialoogvenster **Regio** wordt weergegeven.

3. Selecteer op het tabblad **Indelingen** de taal, datum en tijd.

U installeert de indelingen als volgt:

- a. Klik op **Aanvullende instellingen**.
Het venster **Indeling aanpassen** wordt weergegeven.

- b. Pas de instellingen aan en klik op **OK**.

4. Klik op **Toepassen** en vervolgens op **OK**.

5. Selecteer op het tabblad **Locatie** een bepaalde locatie om aanvullende informatie weer te geven, zoals nieuws en weer.

6. Wijzig op het tabblad **Beheer** de taal die moet worden weergegeven in programma's die Unicode niet ondersteunen en kopieer de instellingen.

Apparaten en printers

Als u apparaten en printers wilt toevoegen, gebruikt u het venster **Apparaten en printers**.

 **WAARSCHUWING:** Als u uw instellingen niet wilt opschonen, schakelt u het Unified Write Filter (UWF) uit/in en configureert u Application Launch Manager en xData Cleanup Manager. Zie [Voordat u uw thin clients configureert voor meer informatie](#).

Als u een apparaat of printer aan de thin client wilt toevoegen, doet u het volgende:

1. Meld u aan als administrator.
2. Ga naar **Start > Configuratiescherm > Apparaten en printers**.
Het venster **Apparaten en printers** wordt weergegeven.

Printers toevoegen

Een printer toevoegen aan de thin client:

1. Klik op het pictogram **Apparaten en printers** in het Configuratiescherm.
Het venster **Apparaten en printers** wordt weergegeven.
2. Als u de wizard **Een printer toevoegen** wilt openen en gebruiken, klikt u op **Een printer toevoegen**.

De sessie **Een printer toevoegen** wordt gestart.

Een Dell Open Print Driver wordt op de thin client geïnstalleerd samen met andere ingebouwde printdrivers. Als u volledige tekst en afbeeldingen wilt afdrukken naar een lokale printer, installeert u de driver die door de fabrikant is geleverd volgens de instructies.

Afdrukken naar netwerkprinters vanaf **Citrix Receiver, Remote Desktop Connection** of **VMware Horizon Client**-applicaties kan worden bereikt via printerdrivers op de servers.

Afdrukken naar een lokale printer vanuit **Citrix Receiver, Remote Desktop Connection** of **VMware Horizon Client**-applicatie met behulp van de printerdrivers van de server produceert volledige tekst- en grafische functionaliteit vanuit de printer. Installeer de printerdriver op de server en de alleen-tekstdriver op de thin client via de volgende procedure:

- a. Klik op **Een lokale printer toevoegen** en klik op **Volgende**.
- b. Klik op **Een bestaande poort gebruiken**, selecteer de poort in de lijst en klik vervolgens op **Volgende**.
- c. Selecteer de fabrikant en het model van de printer en klik op **Volgende**.
- d. Voer een naam voor de printer in en klik op **Volgende**.
- e. Selecteer **Deze printer niet delen** en klik op **Volgende**.
- f. Selecteer of u een testpagina wilt afdrukken en klik op **Volgende**.
- g. Klik op **Voltooien** om de installatie te voltooien.

Een testpagina wordt na de installatie afgedrukt als deze optie is geselecteerd.

Weergave met meerdere monitoren configureren

U kunt het venster **Beeldschermresolutie** gebruiken om de instellingen voor een dubbele monitor te configureren op het thin client-apparaat dat geschikt is voor een dubbele monitor.

Ga als volgt te werk om het venster **Beeldschermresolutie** te openen:

1. Meld u aan als beheerder.
2. Ga naar **Start > Controlepaneel > Beeldscherm > Beeldscherminstellingen wijzigen**. Het venster **Beeldschermresolutie** wordt weergegeven. Ga naar www.microsoft.com voor gedetailleerde instructies over het configureren van de beeldschermresolutie.

Voor meer informatie over het configureren van meerdere beeldschermen, zie *Meerdere monitoren instellen in Windows 10* op support.dell.com.

BIOS-overzicht

Onderwerpen:

- Toegang tot BIOS-instellingen van de thin client
- Overzicht voor Systeeminstallatie
- Opstartvolgorde
- Navigatietoetsen
- Opties voor het scherm Algemeen
- Opties voor het scherm Systeemconfiguratie
- Videoschermoptie
- Opties voor het scherm Beveiliging
- Opties voor het scherm Veilig opstarten
- Opties voor het scherm Prestaties
- Opties voor het scherm Energiebeheer
- Schermopties voor het POST-gedrag
- Optie voor draadloos scherm
- Opties voor het scherm Virtualisatie-ondersteuning
- Opties voor het scherm Onderhoud
- Optie voor systeemlogschermb

Toegang tot BIOS-instellingen van de thin client

In dit gedeelte worden de UEFI BIOS-instellingen van de Wyse 5070 thin client beschreven. Tijdens het starten van een thin client wordt een Dell logo gedurende korte tijd weergegeven.

1. Druk tijdens het opstarten op de toets **F2**. Voer het standaardwachtwoord **Fireport** in. Het dialoogvenster met **BIOS**-instellingen wordt weergegeven.
2. Gebruik de instellingen van **Systeeminstellingen** om de BIOS-instellingen te wijzigen.

OPMERKING: Er is een optie voor het herstellen van de standaard BIOS-instellingen, de fabrieksinstellingen en aangepaste gebruikersinstellingen voor gebruikers in het BIOS-menu. Met de standaardinstelling van het BIOS worden de waarden die deel uitmaken van het BIOS-bestand teruggezet. Bij het terugzetten van de fabrieksinstellingen wordt de BIOS-instelling teruggezet naar de waarden die in de fabriek zijn geconfigureerd voordat de client wordt geleverd.

Druk op **F12** om het opstartmenu te openen tijdens het opstarten. Gebruik het menu **Opstartselectie** om de opstartvolgorde als volgt te selecteren of weer te geven:

- Opstarten vanuit UEFI: Harde schijf, partitie 4
- NIC op de kaart (IPV4)
- NIC op de kaart (IPV6)

Overzicht voor Systeeminstallatie

Met Systeeminstallatie kunt u:

- De systeemconfiguratiegegevens wijzigen nadat u hardware inbouwt, wijzigt of uit de thin client verwijdert.
- Het instellen of wijzigen van een door de gebruiker selecteerbare optie, zoals het gebruikerswachtwoord.
- de huidige hoeveelheid geheugen lezen of het geïnstalleerde type harde schijf instellen.

Voordat u Systeeminstallatie gebruikt, wordt aanbevolen dat u de scherm informatie van **Systeeminstallatie** noteert voor gebruik in de toekomst.

WAARSCHUWING: Wijzig de instellingen voor dit programma alleen als u een ervaren thin client-gebruiker bent. Door bepaalde wijzigingen kan de thin client niet goed werken.

Opstartvolgorde

Met behulp van de opstartvolgorde kunt u de door Systeeminstellingen gedefinieerde opstartvolgorde omzeilen en rechtstreeks opstarten naar een specifiek apparaat. Wanneer het Dell logo wordt weergegeven, kunt u tijdens de Power-on Self-Test (POST) het volgende doen:

- Systeeminstellingen openen door op de F2-toets te drukken;
- het eenmalige opstartmenu openen door op de F12-toets te drukken.

In het eenmalige opstartmenu staan de apparaten waarvan het systeem kan opstarten en de opties voor diagnostiek. De opties van het opstartmenu zijn:

- UEFI-opstartmodus
 - UEFI: Harde schijf, partitie 4
 - NIC op de kaart (IPV4)
 - NIC op de kaart (IPV6)
- Andere opties
 - BIOS-instellingen
 - BIOS-flashupdate
 - Diagnoseprogramma's

OPMERKING: Als u de optie voor diagnoseprogramma's selecteert, wordt het venster **ePSA-diagnostiek** weergegeven. U opent het System Setup-menu door te klikken op **BIOS-instellingen**.

Navigatietoetsen

OPMERKING: Voor de meeste System Setup-opties geldt dat de door u aangebrachte wijzigingen wel worden opgeslagen, maar pas worden geëffectueerd nadat het systeem opnieuw is opgestart.

Tabel 19. Navigatietoetsen

| Toetsen | Navigatie |
|-------------|---|
| Pijl-omhoog | Gaat naar het vorige veld. |
| Pijl-omlaag | Gaat naar het volgende veld. |
| Enter | Hiermee kunt u een waarde in het geselecteerde veld invullen (mits van toepassing) of de link in het veld volgen. |
| Spatiebalk | Vouwt een vervolgkeuzelijst in of uit, indien van toepassing). |
| Tabblad | Gaat naar het focusveld. OPMERKING: Deze optie is alleen van toepassing op de standaard grafische browser. |
| Esc | Gaat naar de vorige pagina totdat u het hoofdscherm bekijkt. Wanneer u in het hoofdscherm op ESC te drukt, wordt een bericht weergegeven waarin u wordt gevraagd om niet-opgeslagen wijzigingen op te slaan en het systeem opnieuw op te starten. |

Opties voor het scherm Algemeen

Dit gedeelte bevat de belangrijkste hardwarefuncties van de computer.

Tabel 20. Opties voor het scherm Algemeen

| Optie | Beschrijving |
|--------------------------|--|
| Systeeminformatie | Dit gedeelte bevat de belangrijkste hardwarefuncties van de computer. <ul style="list-style-type: none">• Systeeminformatie: Toont BIOS-versie, servicetag, asset-tag, eigendomstag, eigendomsdatum, productiedatum, de express- |

Tabel 20. Opties voor het scherm Algemeen (vervolg)

| Optie | Beschrijving |
|----------------------------|--|
| | <p>serviccode en de ondertekende firmware-update (standaard ingeschakeld).</p> <ul style="list-style-type: none"> Geheugeninformatie: Geeft weer: Geïnstalleerd geheugen, Beschikbaar geheugen, Geheugensnelheid, Modus voor geheugenkanalen, Geheugentechnologie, DIMM A-grootte en DIMM B-grootte. <p>OPMERKING: Omdat Beschikbaar geheugen minder is dan Geïnstalleerd geheugen, kunnen bepaalde besturingssystemen mogelijk niet alle beschikbare geheugen gebruiken.</p> <ul style="list-style-type: none"> PCI-informatie: Toont de slotdetails. Slot1 is standaard leeg. Processorinformatie: Geeft weer: Processortype, Aantal cores, Processor-ID, Huidige klokfrequentie, Minimale klokfrequentie, Maximale klokfrequentie, L2-cachegeheugen processor, L3-cachegeheugen processor, HT-capabel en 64-bits technologie. Apparaatinformatie: Primaire harde schijf, EMMC-apparaat, LOM MAC-adres, tweede NIC MAC-adres, Videocontroller, Audiocontroller, Wi-Fi-apparaat, Bluetooth-apparaat |
| Opstartvolgorde | <p>Met deze optie kunt u de volgorde wijzigen waarin het systeem een besturingssysteem opstart.</p> <ul style="list-style-type: none"> Standaardopstartvolgorde <ul style="list-style-type: none"> UEFI: Harde schijf, partitie 4 Onboard NIC(IPV4) Onboard NIC(IPV6) Opstartlijstoptie: U kunt een opstartoptie toevoegen, een bestaande opstartoptie verwijderen en de opstartopties weergeven. |
| UEFI-opstartpadbeveiliging | <p>Met deze optie kunt u de systeemprompt beheren van Het administrator-wachtwoord invoeren (indien ingesteld) wanneer u een UEFI-opstartpad opstart vanuit het F12-opstartmenu.</p> <p>De opties omvatten:</p> <ul style="list-style-type: none"> Altijd, behalve interne HDD (standaard) Altijd Nooit |
| Datum/Tijd | <p>Met deze optie kunt u de systeemdatum en -tijd wijzigen.</p> |

Opties voor het scherm Systeemconfiguratie

Tabel 21. Systeemconfiguratieopties

| Optie | Beschrijving |
|-------------------|---|
| UEFI-netwerkstack | <p>Als de optie UEFI-netwerkstack is ingeschakeld, worden er UEFI-netwerkprotocollen geïnstalleerd waardoor netwerkfuncties voorafgaand aan en tijdens het opstarten van het besturingssysteem ingeschakelde NIC's kunnen gebruiken.</p> <p>De optie UEFI-netwerkstack is standaard ingeschakeld.</p> |
| Geïntegreerde NIC | <p>De geïntegreerde NIC-optie reguleert de LAN-controller op de kaart. De opties omvatten:</p> <ul style="list-style-type: none"> Uitgeschakeld: Het interne LAN staat uit en is onzichtbaar voor het besturingssysteem. Ingeschakeld: Het interne LAN is ingeschakeld. |

Tabel 21. Systemconfiguratieopties (vervolg)

| Optie | Beschrijving |
|----------------------------------|--|
| | <ul style="list-style-type: none"> • Ingeschakeld met PXE: Het interne LAN is ingeschakeld (met PXE opstarten). Deze optie is standaard ingeschakeld. |
| 2e NIC (RJ-45/SFP) | <p>De tweede NIC-optie (RJ-45/SFP) regelt de tweede NIC op de kaart. De opties omvatten:</p> <ul style="list-style-type: none"> • Uitgeschakeld • Ingeschakeld • Ingeschakeld met PXE: Deze optie is standaard ingeschakeld |
| Parallele poort | <p>Deze optie bepaalt hoe de parallele poort op het dockingstation werkt. De opties omvatten:</p> <ul style="list-style-type: none"> • Uitgeschakeld • AT: Standaard ingeschakeld • PS2 • ECP |
| Seriële poort1 | <p>Deze optie bepaalt hoe de seriële poort op het dockingstation werkt. Hiermee kunt u bronconflicten tussen apparaten voorkomen door het adres uit te schakelen of opnieuw toe te wijzen. De opties omvatten:</p> <ul style="list-style-type: none"> • Uitgeschakeld • COM1—standaard ingeschakeld • COM2 |
| SATA-bediening | <p>Hiermee kunt u de operationele modus van de geïntegreerde SATA-hardeschijfcontroller configureren. De opties omvatten:</p> <ul style="list-style-type: none"> • Uitgeschakeld • AHCI: Standaard ingeschakeld |
| Schijven | <p>Hiermee kunt u de SATA-schijven op de kaart configureren.</p> <ul style="list-style-type: none"> • SATA-0 is standaard ingeschakeld |
| SMART-rapportage | <p>Dit veld bepaalt of de hardeschijffouten van geïntegreerde schijven worden gemeld tijdens het opstarten van het systeem.</p> |
| USB-configuratie | <p>Dit is een optionele functie.</p> <p>In dit veld configureert u de geïntegreerde USB-controller. Als opstartondersteuning is ingeschakeld, kan het systeem elk type USB-apparaat voor massa-storage, zoals een harde schijf en USB-stick, opstarten.</p> <p>Als de USB-poort is ingeschakeld, wordt het op deze poort aangesloten apparaat ingeschakeld en beschikbaar gemaakt voor het besturingssysteem.</p> <p>Als de USB-poort is uitgeschakeld, kan het besturingssysteem geen apparaten detecteren die op deze poort zijn aangesloten.</p> <p>De opties omvatten:</p> <ul style="list-style-type: none"> • Ondersteuning voor opstarten vanaf USB inschakelen: Standaard ingeschakeld • USB-poorten aan de voorkant inschakelen: Standaard ingeschakeld • USB-poorten aan achterkant inschakelen: Standaard ingeschakeld <p> OPMERKING: USB-toetsenborden en -muizen werken altijd in de BIOS-setup, ongeacht deze instellingen.</p> |
| USB-configuratie voorkant | <p>Met deze optie kunt u de USB-poorten aan de voorkant in- of uitschakelen. De opties omvatten:</p> <ul style="list-style-type: none"> • Bovenste poort aan de voorkant: Standaard ingeschakeld |

Tabel 21. Systeemconfiguratieopties (vervolg)

| Optie | Beschrijving |
|------------------------------------|--|
| | <ul style="list-style-type: none"> • Poort midden onder aan de voorkant: Standaard ingeschakeld • Poort midden boven aan de voorkant: Standaard ingeschakeld • Onderste poort aan de voorkant: Standaard ingeschakeld |
| USB-configuratie achterkant | <p>Met deze optie kunt u USB-poorten aan de achterkant in- of uitschakelen. De opties zijn:</p> <ul style="list-style-type: none"> • Poort linksboven achterkant: Standaard ingeschakeld • Poort linksonder achterkant: Standaard ingeschakeld • Poort rechtsboven achterkant: Standaard ingeschakeld • Poort rechtsonder achterkant: Standaard ingeschakeld |
| USB PowerShare | <p>Met deze optie configureert u de functie USB PowerShare en kunt u externe apparaten opladen via de USB PowerShare-poort als het systeem is uitgeschakeld. Deze optie is standaard ingeschakeld.</p> |
| Audio | <p>Met deze optie kunt u de geïntegreerde audiocontroller in- of uitschakelen. De optie Audio inschakelen is standaard geselecteerd. De opties omvatten:</p> <ul style="list-style-type: none"> • Microfoon inschakelen: Standaard ingeschakeld • Interne luidspreker inschakelen: Standaard ingeschakeld |

Videoschermoptie

Tabel 22. Videoschermoptie

| Optie | Beschrijving |
|---------------------|--|
| Primair beeldscherm | <p>Deze optie bepaalt welke videocontroller het primaire beeldscherm is wanneer er meerdere controllers beschikbaar zijn in het systeem. De opties omvatten:</p> <ul style="list-style-type: none"> • Automatisch standaard ingeschakeld • Intel HD Graphics |

Opties voor het scherm Beveiliging

Tabel 23. Opties voor het scherm Beveiliging

| Optie | Beschrijving |
|---------------------------------|--|
| Administrator-wachtwoord | <p>Hiermee kunt u het administrator-wachtwoord instellen, wijzigen of verwijderen.</p> <p>i OPMERKING:</p> <ul style="list-style-type: none"> • U moet het administrator-wachtwoord instellen voordat u het systeemwachtwoord of het wachtwoord voor de harde schijf instelt. Wanneer u het administrator-wachtwoord wist, wist u automatisch ook het systeemwachtwoord en het wachtwoord voor de harde schijf. • Wijzigingen in wachtwoorden worden onmiddellijk effectief. <p>Het administrator-wachtwoord wordt standaard niet ingesteld.</p> |
| Systeemwachtwoord | <p>Hiermee kunt u het systeemwachtwoord instellen, wijzigen of verwijderen.</p> <p>i OPMERKING: Wijzigingen in wachtwoorden worden onmiddellijk effectief.</p> <p>Het administrator-wachtwoord wordt standaard niet ingesteld.</p> |

Tabel 23. Opties voor het scherm Beveiliging (vervolg)

| Optie | Beschrijving |
|--|---|
| Sterk wachtwoord | <p>Hiermee kunt de optie afdwingen om altijd veilige wachtwoorden in te stellen.</p> <p>De optie Sterk wachtwoord inschakelen is standaard niet geselecteerd.</p> <p> OPMERKING: Als Sterk wachtwoord is ingeschakeld, moeten het administrator- en systeemwachtwoord minimaal één hoofdletter en één kleine letter bevatten. Het wachtwoord moet minimaal acht tekens lang zijn.</p> |
| Wachtwoordconfiguratie | <p>Hiermee kunt u de minimale en maximale wachtwoordlengte van het administrator- en systeemwachtwoord opgeven.</p> <ul style="list-style-type: none"> ● min-4: Standaard is de minimumwaarde ingesteld op 4. U kunt deze waarde verhogen. ● max-32: De maximumwaarde is standaard ingesteld op 32. U kunt deze waarde verlagen. |
| Wachtwoord omzeilen | <p>Hiermee kunt u de toestemming in- of uitschakelen voor het omzeilen van de systeem- en interne HDD-wachtwoorden, als die zijn ingesteld. De opties zijn:</p> <ul style="list-style-type: none"> ● Uitgeschakeld: Standaard ingeschakeld ● Opnieuw opstarten omzeilen |
| Wachtwoord wijzigen | <p>Hiermee kunt u de wachtwoorden voor het systeem en de harde schijf wijzigen wanneer het administrator-wachtwoord is ingesteld.</p> <p>De optie Wijzigingen van niet-Administrator-wachtwoord toestaan is standaard geselecteerd.</p> |
| Firmware-updates UEFI-capsule | <p>Met deze optie kunt u de UEFI Capsule-firmware in- of uitschakelen. Deze optie bepaalt of het systeem BIOS-updates via UEFI Capsule-updatepakketten toestaat. Deze optie is standaard ingeschakeld.</p> |
| TPM 2.0-beveiliging | <p>Hiermee kunt u de functie voor Trusted Platform Module-technologie inschakelen. De opties omvatten:</p> <ul style="list-style-type: none"> ● TPM aan: Standaard ingeschakeld ● Wissen ● PPI overslaan voor ingeschakelde opdrachten ● Attestatie inschakelen: Standaard ingeschakeld ● PPI overslaan voor uitgeschakelde opdrachten ● Storage sleutels inschakelen: Standaard ingeschakeld ● PPI overslaan voor wisopdrachten ● SHA-256: Standaard ingeschakeld ● Uitgeschakeld ● Ingeschakeld: Standaard geselecteerd |
| Chassis-inbreuk | <p>Met deze optie kunt u de functie tegen het ongewenst openen van het chassis regelen. De opties omvatten:</p> <ul style="list-style-type: none"> ● Waarschuwing bij het ongewenst openen wissen ● Uitgeschakeld: Standaard ingeschakeld ● Ingeschakeld ● Aan-Stil |
| Vergrendeling administrator-installatie | <p>Hiermee kunt u voorkomen dat gebruikers Setup openen wanneer er een administratorwachtwoord is ingesteld.</p> |
| SMM-beveiligingsbeperking | <p>Hiermee kunt u extra beschermingen voor UEFI SMM-beveiligingsbeperking in- en uitschakelen.</p> |

Opties voor het scherm Veilig opstarten

Tabel 24. Opties voor het scherm Veilig opstarten

| Opties | Beschrijving |
|-------------------------------------|--|
| Veilig opstarten inschakelen | Met deze optie kunt u de functie Veilig opstarten inschakelen of uitschakelen. De optie Veilig opstarten inschakelen is standaard niet ingesteld. |
| Modus Veilig opstarten | Met deze optie kunt u de modus beveiligd opstarten wijzigen en het gedrag van veilig opstarten aanpassen om de evaluatie of handhaving van de handtekeningen van de UEFI-driver toe te staan. De opties omvatten: <ul style="list-style-type: none"> ● Geïmplementeerde modus ● Controlemodus |
| Geavanceerd sleutelbeheer | Met deze optie kunt u de beveiligingssleuteldatabases alleen bewerken als het systeem zich in de aangepaste modus bevindt. De optie Aangepaste modus inschakelen is standaard uitgeschakeld. De opties omvatten: <ul style="list-style-type: none"> ● PK ● KEK ● db ● dbx <p>Als u de aangepaste modus inschakelt, verschijnen de relevante opties voor PK, KEK, db en dbx. De opties zijn:</p> <ul style="list-style-type: none"> ● Opslaan naar bestand: Hiermee wordt de sleutel opgeslagen in een door de gebruiker geselecteerd bestand. ● Vervangen uit bestand: Hiermee wordt de huidige sleutel vervangen door een sleutel uit een door de gebruiker geselecteerd bestand. ● Toevoegen vanuit een bestand: Hiermee wordt een sleutel toegevoegd aan een huidige database uit een door de gebruiker geselecteerd bestand. ● Verwijderen: Verwijdert de geselecteerde sleutel. ● Alle sleutels resetten: Reset naar de standaardinstelling. ● Alle sleutels verwijderen: Hiermee verwijdert u alle sleutels. <p>OPMERKING: Als u de Aangepaste modus uitschakelt, worden alle wijzigingen gewist en de sleutels worden hersteld naar de standaardinstellingen.</p> |

Opties voor het scherm Prestaties

Tabel 25. Prestatieopties

| Optie | Beschrijving |
|--|---|
| Ondersteuning voor meerdere cores | Deze optie geeft aan of er een of meer cores op de processor zijn ingeschakeld. De opties omvatten: <ul style="list-style-type: none"> ● Alle: Deze optie is standaard ingeschakeld ● 1 ● 2 ● 3 |
| Intel SpeedStep | Met deze optie kunt u de functie Intel SpeedStep in- of uitschakelen. De optie is: <p>Hiermee wordt Intel SpeedStep ingeschakeld.</p> |

Tabel 25. Prestatieopties (vervolg)

| Optie | Beschrijving |
|---------------------------|---|
| | Deze optie is standaard ingeschakeld. |
| C-States-bediening | Hiermee kunt u de aanvullende slaapstanden van de processor in- of uitschakelen. Deze optie is standaard uitgeschakeld. |
| Intel TurboBoost | Hiermee kunt u de Intel TurboBoost-modus van de processor in- of uitschakelen. De optie is: Intel SpeedStep inschakelen: Deze optie is standaard ingeschakeld. |

Opties voor het scherm Energiebeheer

Tabel 26. Opties voor Energiebeheer

| Optie | Beschrijving |
|-------------------------------------|--|
| Voedingsherstel | Met deze optie kunt u het gedrag van het systeem regelen wanneer de stroomvoorziening wordt hersteld na een stroomuitval. <ul style="list-style-type: none"> • Stroom uit: Standaard ingeschakeld • Stroom aan • Laatste energiestand |
| Tijd automatisch inschakelen | Met deze optie kunt u het tijdstip instellen waarop de computer automatisch moet worden ingeschakeld. De opties omvatten: <ul style="list-style-type: none"> • Uitgeschakeld: Standaard ingeschakeld • Elke dag • Op werkdagen • Dagen selecteren |
| Bediening diepe stand-by | Met deze optie kunt u bepalen hoe intensief het systeem energie bespaart tijdens afsluiten - S5 of in sluimerstand (S4). De opties omvatten: <ul style="list-style-type: none"> • Uitgeschakeld: Deze optie is standaard ingeschakeld • Alleen ingeschakeld in S5 • Ingeschakeld in S4 en S5 |
| Ventilatorbesturing opheffen | Met deze optie kunt u de snelheid van de systeemventilator bepalen. De optie Ventilatorbesturing opheffen is standaard uitgeschakeld. |
| Activeren via USB | Met deze optie kunt u instellen dat USB-apparaten het systeem uit de stand-bymodus kunnen halen. i OPMERKING: Deze functie werkt alleen als de voedingsadapter is aangesloten. Als u de voedingsadapter verwijdert tijdens stand-by, onderbreekt het BIOS de stroomvoorziening via de USB-poorten om de batterijen te sparen. De optie Activeren via USB is standaard ingeschakeld. |
| Activeren via LAN | Met deze optie kunt u de functie in- of uitschakelen waardoor de computer uit de stand-bymodus komt bij ontvangst van een LAN-sigitaal. De opties omvatten: <ul style="list-style-type: none"> • Uitgeschakeld • Alleen LAN: Deze optie is standaard ingeschakeld. • LAN met PXE opstarten |

Tabel 26. Opties voor Energiebeheer (vervolg)

| Optie | Beschrijving |
|---|--|
| Activeren via 2e NIC (RJ-45/SFP) | Met deze optie kan de thin client worden ingeschakeld vanuit de UIT-stand wanneer deze wordt geactiveerd door speciale LAN-signalen. De opties omvatten: <ul style="list-style-type: none"> • Uitgeschakeld: Deze optie is standaard ingeschakeld. • Alleen LAN • LAN met PXE opstarten |
| Slaapstand blokkeren | Met de optie Slaapstand blokkeren kunt u voorkomen dat het apparaat in de besturingssysteemomgeving in de slaapstand gaat. Slaapstand blokkeren: Deze optie is standaard uitgeschakeld. |

Schermpopties voor het POST-gedrag

Tabel 27. Opties voor POST-gedrag

| Optie | Beschrijving |
|----------------------------------|---|
| Adapterwaarschuwingen | Met deze optie kunt u de waarschuwingsberichten van de System Setup (BIOS) in- of uitschakelen wanneer u bepaalde stroomadapters gebruikt. De optie Adapterwaarschuwingen inschakelen is standaard ingeschakeld. |
| Toetsenbordfout | Met deze optie kunt u bepalen of toetsenbord-gerelateerde fouten worden gemeld wanneer het systeem wordt opgestart. De optie Toetsenbordfoutdetectie inschakelen is standaard ingeschakeld. |
| NumLock LED | Met deze optie wordt de NumLock LED ingeschakeld en uitgeschakeld wanneer het systeem wordt opgestart. Deze optie is standaard ingeschakeld. |
| Fastboot | Met deze optie kunt u het opstarten versnellen door enkele compatibiliteitsstappen over te slaan. De opties omvatten: <ul style="list-style-type: none"> • Minimaal • Grondig: Deze optie is standaard ingeschakeld. • Automatisch |
| Verlenging BIOS POST-tijd | Met deze optie kunt u een extra vertraging vóór het opstarten instellen. De opties omvatten: <ul style="list-style-type: none"> • 0 seconden: Deze optie is standaard ingeschakeld. • 5 seconden • 10 seconden |
| Logo op volledig scherm | Met deze optie kunt u Logo op volledig scherm in- of uitschakelen. De optie Logo op volledig scherm inschakelen is standaard uitgeschakeld. |

Optie voor draadloos scherm

Tabel 28. Optie Draadloos

| Optie | Beschrijving |
|---------------------------------------|---|
| Draadloos apparaat inschakelen | Met deze optie kunt u de interne draadloze apparaten in- of uitschakelen. De opties omvatten: <ul style="list-style-type: none"> • WLAN/WiGig — Standaard ingeschakeld |

Tabel 28. Optie Draadloos

| Optie | Beschrijving |
|-------|--|
| | <ul style="list-style-type: none"> • Bluetooth — Standaard ingeschakeld |

Opties voor het scherm Virtualisatie-ondersteuning

Tabel 29. Opties voor virtualisatie

| Optie | Beschrijving |
|---------------------------|--|
| Virtualisatie | <p>Met deze optie kunt u Intel Virtualization Technology in- of uitschakelen.</p> <p>Intel Virtualization Technology inschakelen (standaard)</p> |
| VT voor Direct I/O | <p>Met deze optie geeft u aan of een virtuele machinemonitor de extra hardwareopties kan gebruiken die worden geboden door de virtualisatietechnologie van Intel voor Direct I/O. Deze optie is standaard uitgeschakeld.</p> |

Opties voor het scherm Onderhoud

Tabel 30. Onderhoudsopties

| Optie | Beschrijving |
|----------------------------------|--|
| Servicetag | Hier wordt de servicetag van uw computer weergegeven. |
| Asset-tag | Hier kunt u een asset-tag voor het apparaat maken als er nog geen asset-tag is ingesteld. Deze optie is niet standaard ingeschakeld. |
| SERR-berichten | Met deze optie kunt u het SERR-berichtenmechanisme instellen. De optie SERR-bericht inschakelen is standaard ingeschakeld. |
| BIOS downgraden | Dit veld beheert het terugzetten van de systeemfirmware naar vorige revisies. De optie BIOS-downgrade toestaan is standaard ingeschakeld. |
| Data wissen | <p>Met dit veld kan de gebruiker veilig data wissen van alle interne storageapparaten. De optie Wissen bij volgende keer opstarten is niet standaard ingeschakeld. Hieronder ziet u de lijst met apparaten die dit betreft:</p> <ul style="list-style-type: none"> • Interne SATA HDD/SSD • Interne M.2 SATA SDD • Interne M.2 PCIe SSD • Interne eMMC <p> WAARSCHUWING: Alle informatie gaat verloren als u deze optie inschakelt.</p> |
| BIOS-herstel | <p>Met deze optie kunt u bepaalde beschadigde BIOS-condities herstellen vanaf een herstelbestand op de primaire harde schijf of een externe USB-stick van de gebruiker.</p> <ul style="list-style-type: none"> • BIOS herstellen vanaf harde schijf: Standaard ingeschakeld • Automatisch BIOS-herstel: Standaard uitgeschakeld |
| Datum eerste inschakeling | Stelt u in staat om de eigendomsdatum in te stellen. De optie Eigendomsdatum instellen is niet standaard ingesteld. |

Optie voor systeemlogscherf

Tabel 31. Optie voor systeemlogscherf

| Optie | Beschrijving |
|---------------------|---|
| BIOS-gebeurtenissen | Met deze optie kunt u alle logboeken verwijderen. |

Problemen met uw systeem oplossen

U kunt eventuele problemen met uw computer oplossen met behulp van indicatoren, zoals diagnoselampjes en foutmeldingen die tijdens het werken met het apparaat optreden.

Onderwerpen:

- [Voedingsstatus en LED-status](#)
- [Voedingsgedrag](#)
- [Foutcodegedrag voedings-LED](#)

Voedingsstatus en LED-status

Tabel 32. Voedingsstatussen en LED-gedrag

| Lampje | Problemen | Beschrijving |
|--------------|-------------------|---------------------------------------|
| Voedings-LED | Constant wit | Thin client is in werkende staat: S0. |
| | Knipperend wit | Thin client is in slaapstand: S3. |
| | Uit | Thin client is in Uit-stand. |
| | Constant oranje | Thin client wordt opgestart. |
| | Oranje knipperend | Slechte voeding. |

 **OPMERKING:** Houd de aan/uit-knop ten minste 4 seconden ingedrukt om de thin client geforceerd af te sluiten.

Voedingsgedrag

Tabel 33. Voedingsgedrag

| netadapter | Systeemgedrag | POST-foutmelding |
|---|--|---|
| Het vermogen van de netadapter is groter dan of gelijk aan het vereiste systeemvermogen op maximale CPU-snelheid. | Het systeem start normaal op en de CPU kan op volle snelheid werken. | Geen |
| Het vermogen van de netadapter is kleiner dan het vereiste systeemvermogen op maximale CPU-snelheid. | Verlaag de maximale CPU-snelheid tot een waarde die niet groter is dan het beschikbare vermogen van de netadapter. | Waarschuwing: xxxxxxW netadapter is gedetecteerd, met lager vermogen dan het vermogen van de oorspronkelijk geleverde aanbevolen xxxxxxW-netadapter. Het systeem past de prestaties aan het beschikbare vermogen aan. Sluit een Dell xxxxxxW AC adapter of hoger aan voor optimale systeemprestaties. |
| De netadapter is geen oorspronkelijke Dell adapter. | Beperk de CPU-snelheid tot de laagst mogelijke waarde. | Waarschuwing: xxxxxxW netadapter is gedetecteerd, met lager vermogen dan het vermogen van de oorspronkelijk geleverde aanbevolen xxxxxxW-netadapter. Het systeem past de prestaties aan het beschikbare vermogen aan. Sluit een Dell xxxxxxW AC adapter of hoger aan voor optimale systeemprestaties. |

Tabel 33. Voedingsgedrag (vervolg)

| netadapter | Systeemgedrag | POST-foutmelding |
|--|---|---|
| Vermogen netadapter is lager dan energieverbruik van de CPU. | Er is geen opstart- of foutmelding, maar het systeem wordt uitgeschakeld. | Als het systeem kan opstarten: Waarschuwing: xxxxxxW netadapter is gedetecteerd, met lager vermogen dan het vermogen van de oorspronkelijk geleverde aanbevolen xxxxxxW-netadapter. Het systeem kan niet opstarten. Sluit een Dell xxxxxxW netadapter of hoger aan voor optimale systeemprestaties. Druk op een willekeurige toets om af te sluiten. |

Foutcodegedrag voedings-LED

Tabel 34. Foutcodegedrag voedings-LED

| LED knippert | Foutbeschrijving | Fout | Actie | Opmerking |
|--------------|---------------------------------|--|--------|--|
| 2,1 | CPU | CPU-fout | Type A | |
| 2,2 | Moederbord: BIOS ROM-fout | Moederbord, omvat BIOS-corruptie of ROM-fout | N.v.t. | Niet van toepassing op X7 BIOS. Geen testcase-support. |
| 2,3 | Geheugen | Geen geheugen/RAM gedetecteerd | N.v.t. | Niet ondersteund. Geheugen is gesoldeerd op het moederbord. Het is moeilijk deze functie te valideren. |
| 2,4 | Geheugen | Geheugen-/RAM-fout | Type A | Ondersteund. Geheugen is gesoldeerd op het moederbord. Het serviceteam kan het moederbord/geheugen vervangen om de kaart te laten repareren. |
| 2,5 | Geheugen | Ongeldig geheugen geïnstalleerd | N.v.t. | Geheugen is gesoldeerd op het moederbord. |
| 2,6 | Moederbord: chipset | Fout in moederbord/chipset | N.v.t. | Deze code wordt niet ondersteund. HW-afhankelijk. |
| 2,7 | LCD | LCD-fout | N.v.t. | Deze code wordt niet ondersteund. Er is geen LCD. |
| 3,1 | Stroomuitval RTC | CMOS-accufout | Type B | |
| 3,2 | PCI / Video | Fout met PCI of videokaart / chipfout | N.v.t. | Niet van toepassing op X7 BIOS. Geen testcase-support. |
| 3,3 | BIOS-herstel 1 | Herstel-image niet gevonden | Type A | |
| 3,4 | BIOS-herstel 2 | Herstel-image gevonden maar ongeldig | Type A | |
| 4,1 | Fout in CPU-configuratie of CPU | | N.v.t. | Deze code wordt niet ondersteund. |

Tabel 34. Foutcodegedrag voedings-LED (vervolg)

| LED knippert | Foutbeschrijving | Fout | Actie | Opmerking |
|--------------|--|------|--------|--|
| 4,2 | Generieke POST-videofout (oude patroon van LED-lampjes was 1110) | | N.v.t. | Niet van toepassing op X7 BIOS. Geen testcase-support. |

Voorbeeld: **LED knippert: 2,1** geeft aan dat de LED twee keer knippert, pauzeert en daarna eenmaal knippert.

Actie voor probleemoplossing

- Type A
 - Log de foutgebeurtenis.
 - Zend het LED-foutcodepatroon uit.
 - Herhaal het LED-foutcodepatroon in een dead-loop.
- Type B
 - Log de foutgebeurtenis, indien mogelijk.
 - Zend het LED-foutcodepatroon uit.
 - Herhaal de LED-foutcode nog 3 keer.
 - Laat de LED oplichten in oranje kleur.
 - Ga verder met POST.