

Dell Vostro 3267/3268

Kullanıcı El Kitabı



Notlar, dikkat edilecek noktalar ve uyarılar

ⓘ | NOT: NOT, ürününüzü daha iyi kullanmanıza yardımcı olacak önemli bilgiler sağlar.

⚠ | DİKKAT: DİKKAT, donanımda olabilecek hasarları ya da veri kaybını belirtir ve bu sorunun nasıl önleneceğini anlatır.

⚠ | UYARI: UYARI, meydana gelebilecek olası maddi hasar, kişisel yaralanma veya ölüm tehlikesi anlamına gelir.

Telif Hakkı © 2017 Dell Inc. veya bağlı kuruluşları. Tüm hakları saklıdır. Dell, EMC ve diğer ticari markalar, Dell Inc. veya bağlı kuruluşlarının ticari markalarıdır. Diğer ticari markalar ilgili sahiplerinin ticari markaları olabilir.

1 Bilgisayarınızda Çalışma.....	6
Güvenlik talimatları.....	6
Bilgisayarınızın içinde çalışmadan önce.....	6
Bilgisayarınızı kapatma.....	7
Bilgisayarınızı kapatma — Windows 10.....	7
Bilgisayarınızın içinde çalıştıktan sonra.....	7
2 Bileşenleri takma ve çıkarma.....	8
Önerilen araçlar.....	8
Kapak.....	8
Kapağı Çıkarma.....	8
Kapağı Takma.....	8
Ön Çerçeve.....	9
Ön çerçevenin çıkarılması.....	9
Ön çerçeveyi takma.....	9
Soğutma örtüsü.....	9
Soğutma örtüsünü çıkarma.....	9
Soğutma örtüsünü takma.....	10
Genişletme kartı.....	10
Genişletme Kartını Çıkarma.....	10
Genişletme Kartını Takma.....	11
Sabit sürücü.....	11
Sabit Sürücü Aksamını Çıkarma.....	11
Sabit sürücüyü sabit sürücü braketinden çıkarma.....	11
Sabit sürücüyü sabit sürücü braketine takma.....	12
Sabit Sürücü Aksamını Takma.....	12
Optik Sürücü.....	12
Optik sürücünün çıkarılması.....	12
Optik sürücü desteğini çıkarma.....	13
Optik sürücü desteğinin takılması.....	14
Optik Sürücüyü Takma.....	14
WLAN kartı.....	15
WLAN Kartını Çıkarma.....	15
WLAN Kartını Takma.....	15
Isı emici.....	16
Isı Emici Aksamını Çıkarma.....	16
Isı Emici Aksamını Takma.....	16
Bellek modülü.....	17
Bellek modülünü çıkarma.....	17
Bellek modülünü takma.....	17
Güç kaynağı birimi.....	17
Güç kaynağı ünitesini (PSU) çıkarma.....	17
Güç kaynağı ünitesini (PSU) takma.....	20

Sistem fanı.....	23
Sistem Fanını Çıkarma.....	23
Sistem Fanını Takma.....	25
Düğme pil.....	25
Düğme pilin çıkarılması.....	25
Düğme pili takma.....	26
Sistem kartı.....	26
Sistem kartını çıkarma.....	26
Sistem kartını takma.....	28
Sistem kartı düzeni.....	29
3 Teknoloji ve bileşenler.....	31
İşlemciler.....	31
Windows 10'da işlemcileri tanımlama.....	31
Görev Yöneticisi'nde işlemci kullanımını doğrulama.....	31
Kaynak Monitör'de işlemci kullanımını doğrulama.....	32
Chipsetler.....	33
Chipset sürücüsünü indirme.....	33
Windows 10 Aygıt Yöneticisi'nde chipset'i tanımlama.....	33
Intel chipset sürücüleri.....	34
Intel HD Grafik	35
Intel HD Grafik sürücüleri.....	35
Ekran seçenekleri.....	35
Ekran adaptörünü tanımlama.....	35
Sürücüleri indirme.....	35
Ekran çözünürlüğünü değiştirme.....	35
Windows 10'da parlaklığı ayarlama.....	36
Harici ekran aygıtlarına bağlama.....	36
Sabit sürücü seçenekleri.....	36
Windows 10'da sabit sürücüyü tanımlama.....	36
BIOS kurulumuna girme.....	37
USB özellikleri.....	37
USB 3.0/USB 3.1 Gen 1 (SuperSpeed USB).....	37
Hız.....	38
Uygulamalar.....	38
Uyumluluk.....	39
HDMI 1.4.....	39
HDMI 1.4 Özellikleri.....	39
HDMI'in Avantajları.....	40
Bellek özellikleri.....	40
Sistem bellek doğrulama	40
Kurulumda sistem belleğini doğrulama.....	40
DDR4.....	40
ePSA kullanarak belleği test etme.....	42
Realtek HD ses sürücüleri.....	43
4 Sorun Giderme.....	44

Diagnostik Güç LED'i kodları.....	44
Tanılama hata mesajları.....	45
Sistem hata mesajları.....	48
Gelişmiş Yükleme Öncesi Sistem Değerlendirmesi - (ePSA) tanılamaları.....	48
EPSA tanılamalarını çalıştırma.....	49
5 Sistem Kurulumuna genel bakış.....	50
Sistem Kurulumuna Erişim.....	50
Sistem kurulum seçenekleri.....	50
Genel ekran seçenekleri.....	50
Sistem Yapılandırma ekranı seçenekleri.....	51
Video ekran seçenekleri.....	52
Güvenlik ekranı seçenekleri.....	52
Güvenli Önyükleme ekranı seçenekleri.....	54
Intel Yazılım Koruma Uzantıları ekran seçenekleri.....	55
Performans ekranı seçenekleri.....	55
Güç Yönetimi ekranı seçenekleri.....	56
POST Davranışı ekran seçenekleri.....	57
Sanallaştırma desteği ekran seçenekleri.....	57
Bakım ekran seçenekleri.....	57
Sistem Günlüğü ekran seçenekleri.....	58
SupportAssist Sistemi Çözünürlüğü ekran seçenekleri.....	58
6 Özellikler.....	59
İşlemciSistem bilgileriBellekVideoSesİletişimGenişletme veriyoluSürücülerKartlarHarici konektörlerKontrol Işıkları ve Tanılama IşıklarıGüçKasanın Fiziksel BoyutlarıÇevre özellikleri.....	59
7 Dell'e Başvurma.....	63

Bilgisayarınızda Çalışma

Güvenlik talimatları

Bilgisayarınızı olası zararlardan korumak ve kişisel güvenliğinizi sağlamak için aşağıdaki güvenlik yönergelerini uygulayın. Aksi belirtilmedikçe, bu belgede verilen her yordamda aşağıdaki koşulların geçerli olduğu varsayılır:

- Bilgisayarınızla birlikte gelen güvenlik bilgilerini okudunuz.
- Çıkarma prosedürü ters sırayla uygulanarak bir bileşen değiştirilebilir veya (ayrıca satın alınmışsa) takılabilir.

⚠ UYARI: Bilgisayar kapağını veya panellerini açmadan önce tüm güç kaynaklarını çıkarın. Bilgisayarınızın içinde çalışmayı bitirdikten sonra, güç kaynağına bağlamadan önce tüm kapakları, panelleri ve vidaları yeniden takın.

⚠ UYARI: Bilgisayarınızın içinde çalışmadan önce, bilgisayarınızla birlikte verilen güvenlik bilgilerini okuyun. Ek güvenliğe yönelik en iyi uygulama bilgileri için www.Dell.com/regulatory_compliance adresindeki Regulatory Compliance (Düzenlemelere Uygunluk) Ana Sayfasına bakın.

⚠ DİKKAT: Birçok onarım, yalnızca yetkili servis teknisyeni tarafından yapılabilir. Yalnızca ürün belgelerinizde izin verilen ya da çevrimiçi veya telefon servisi ve destek ekibi tarafından yönlendirilen sorun giderme ve basit onarım işlemlerini yapmalısınız. Dell tarafından yetkilendirilmemiş servislerden kaynaklanan zararlar garantinizin kapsamında değildir. Ürünle birlikte gelen güvenlik talimatlarını okuyun ve uygulayın.

⚠ DİKKAT: Elektrostatik boşalımı önlemek için, bir bilek topraklama kayışı kullanarak ya da bilgisayarın arkasındaki konektör gibi boyanmamış metal yüzeylere sık sık dokunarak kendinizi topraklayın.

⚠ DİKKAT: Bileşenleri ve kartları itina ile kullanın. Bileşenlere veya kartların üzerindeki temas noktalarına dokunmayın. Kartları uç kısmından veya metal montaj kenarından tutun. İşlemci gibi bileşenleri pinlerinden değil kenarlarından tutun.

⚠ DİKKAT: Bir kabloyu çıkarırken kablunun kendisinden değil, konektör kısmından veya çekme yerinden tutarak çekin. Bazı kablolarda kilitleme dilleri vardır; bu tür kabloları çıkarırken, kabloyu çekmeden önce kilitleme dillerini içeriye bastırın. Konektörleri çıkartırken, konektör pinlerinin eğilmesini önlemek için konektörleri düz tutun. Ayrıca bir kabloyu bağlamadan önce, her iki konektörün yönlerinin doğru olduğundan ve doğru hizalandıklarından emin olun.

ⓘ NOT: Bilgisayarınızın ve belirli bileşenlerin rengi bu belgede gösterilenden farklı olabilir.

Bilgisayarınızın içinde çalışmadan önce

Bilgisayara zarar vermektan kaçınmak için, bilgisayarın içinde çalışmadan önce aşağıdaki adımları uygulayın.

- 1 [Güvenlik Talimatlarını](#) okuduğunuzdan emin olun.
- 2 Bilgisayar kapağının çizilmesini önlemek için, çalışma yüzeyinin düz ve temiz olmasını sağlayın.
- 3 Bilgisayarınızı kapatın (bkz. [Bilgisayarınızı Kapatma](#)).

⚠ DİKKAT: Ağ kablosunu çıkarmak için, önce kabloyu bilgisayarınızdan ve ardından ağ aygıtından çıkarın.

- 4 Tüm ağ kablolarını bilgisayardan çıkarın.
- 5 Bilgisayarınızı ve tüm bağlı aygıtları elektrik prizlerinden çıkarın.
- 6 Sistem kartını topraklamak için, sistem bağlantısı yokken güç düğmesini basılı tutun.
- 7 Kapağı çıkarın.

⚠ DİKKAT: Bilgisayarınızın içindeki herhangi bir şeye dokunmadan önce, bilgisayarın arkasındaki metal gibi boyanmamış metal bir yüzeye dokunarak kendinizi topraklayın. Çalışırken, dahili bileşenlere zarar verebilecek olan statik elektriği dağıtmak için düzenli olarak boyanmamış metal yüzeylere dokununuz.

Bilgisayarınızı kapatma

Bilgisayarınızı kapatma — Windows 10

⚠ DİKKAT: Veri kaybını önlemek için, bilgisayarınızı kapatmadan önce tüm açık dosyaları kaydedip kapatın ve açık programlardan çıkın.

- 1 'a tıklayın veya dokununuz.
- 2 'a tıklayın veya dokununuz ve sonra **Shut down** seçeneğine tıklayın veya dokununuz.

ⓘ NOT: Bilgisayarın ve takılı aygıtların kapandığından emin olun. İşletim sisteminizi kapattıktan sonra bilgisayarınız ve takılı aygıtlar otomatik olarak kapanmazsa, kapatmak için güç düğmesini 6 saniye boyunca basılı tutun.

Bilgisayarınızın içinde çalıştıktan sonra

Herhangi bir parça değiştirme işleminden sonra, bilgisayarınızı açmadan önce harici aygıtları, kartları, kabloları vs. taktığınızdan emin olun.

- 1 Kapağı yerine takın.
- ⚠ DİKKAT:** Ağ kablosu takmak için kabloyu önce ağ aygıtına takın ve ardından bilgisayara takın.
- 2 Bilgisayarınıza telefon veya ağ kablolarını bağlayın.
- 3 Bilgisayarınızı ve tüm bağlı aygıtları elektrik prizlerine takın.
- 4 Bilgisayarınızı açın.
- 5 Gerekirse, **Dell Diagnostics** programını çalıştırarak bilgisayarın doğru çalışıp çalışmadığını kontrol edin.

Bileşenleri takma ve çıkarma

Bu bölümde bileşenlerin bilgisayarınızdan çıkarılmasına veya takılmasına dair ayrıntılı bilgi yer almaktadır.

Önerilen araçlar

Bu belgedeki yordamlar için aşağıdaki araçlar gerekebilir:

- Küçük düz uçlu tornavida
- Phillips 1 numaralı tornavida
- Küçük plastik çizici
- Altıgen tornavida

Kapak

Kapağı Çıkarma

- 1 Bilgisayarınızın içinde çalışmadan önce bölümündeki prosedüre uyun.
- 2 Kapağı çıkarmak için aşağıdaki adımları izleyin:
 - a Kapağı bilgisayara [1] sabitleyen 6-32 x L6.35 vidayı sökün.
 - b Bilgisayarın kapağını bilgisayarın [2] arka tarafına doğru kaydırın.
 - c Kapağı bilgisayardan [3] kaldırarak çıkarın.

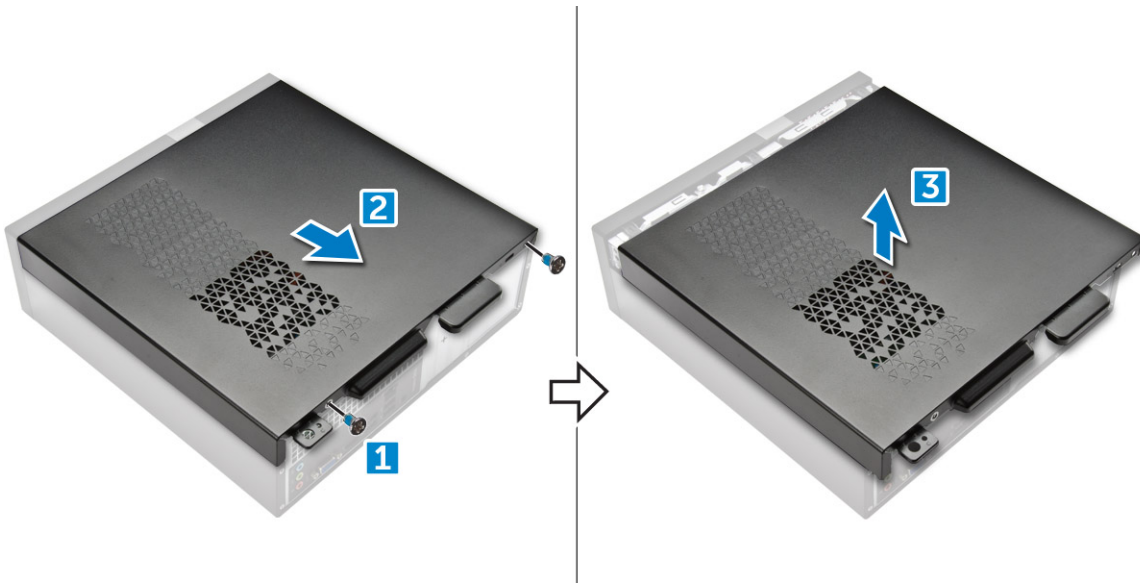

Kapağı Takma

- 1 Bilgisayarın arka kapağını, mandallar yerine oturana kadar yerine kaydırın.
- 2 Kapağı sabitlemek için 6-32 x L6.35 vidaları sıkın.

3 Bilgisayarınızda Çalıştıktan Sonra bölümündeki prosedürlere uyun.

Ön Çerçeve

Ön çerçevenin çıkarılması

- 1 Bilgisayarınızın içinde çalışmadan önce bölümündeki prosedüre uyun.
- 2 Kapağı çıkarın.
- 3 Ön çerçeveyi çıkarmak için aşağıdaki adımları izleyin:
 - a Tırnakları [1] kaldırın ve ön çerçeveyi [2] çekin.
 - b Ön çerçeveyi bilgisayardan [3] kaldırarak çıkarın.

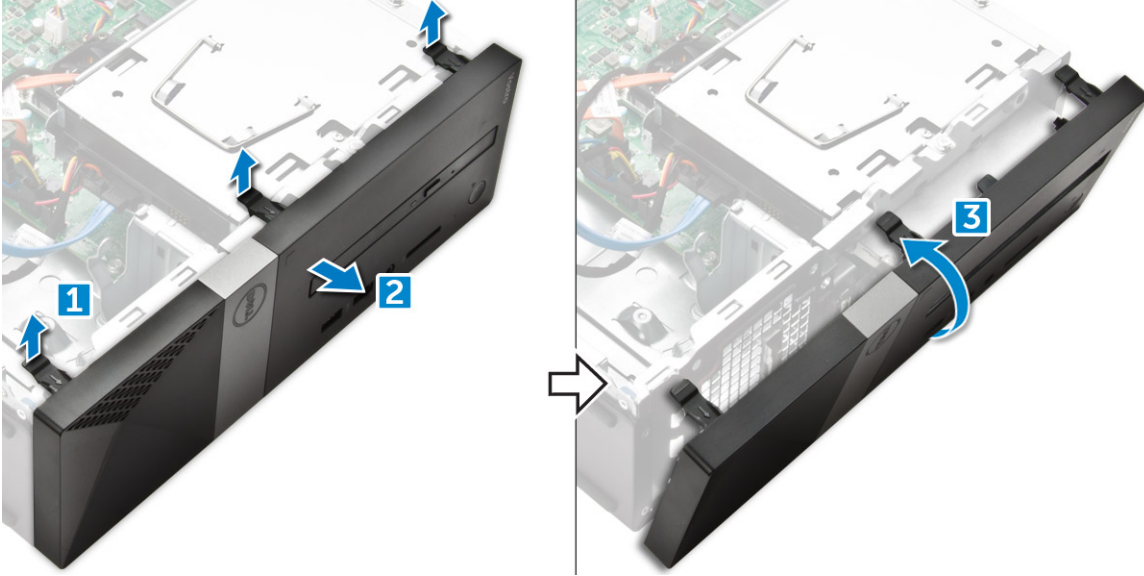

Ön çerçeveyi takma

- 1 Çerçeveyi tutun ve çerçeve üzerindeki kancaların bilgisayar üzerindeki çentiklere oturduğundan emin olun.
- 2 Ön çerçeveyi bilgisayarın ön tarafına doğru çevirin.
- 3 Tırnaklar yerine oturuncaya kadar ön çerçeveye bastırın.
- 4 Kapağı takın.
- 5 Bilgisayarınızda Çalıştıktan Sonra bölümündeki prosedürlere uyun.

Soğutma örtüsü

Soğutma örtüsünü çıkarma

ⓘ **NOT:** Soğutma örtüsünün sökülmesi zorunlu değildir ancak kablolarla daha kolay erişilmesi için sökülmesi önerilir.

- 1 Bilgisayarınızın içinde çalışmadan önce bölümündeki prosedüre uyun.
- 2 Kapağı çıkarın.
- 3 Isı emicisi fanını çıkarmak için aşağıdaki adımları izleyin:
 - a Fan kapağı sabitleyen plastik çentikleri dışarı doğru kaldırın [1].
 - b Fan kapağını ısı emici aksamından çıkarın [2].

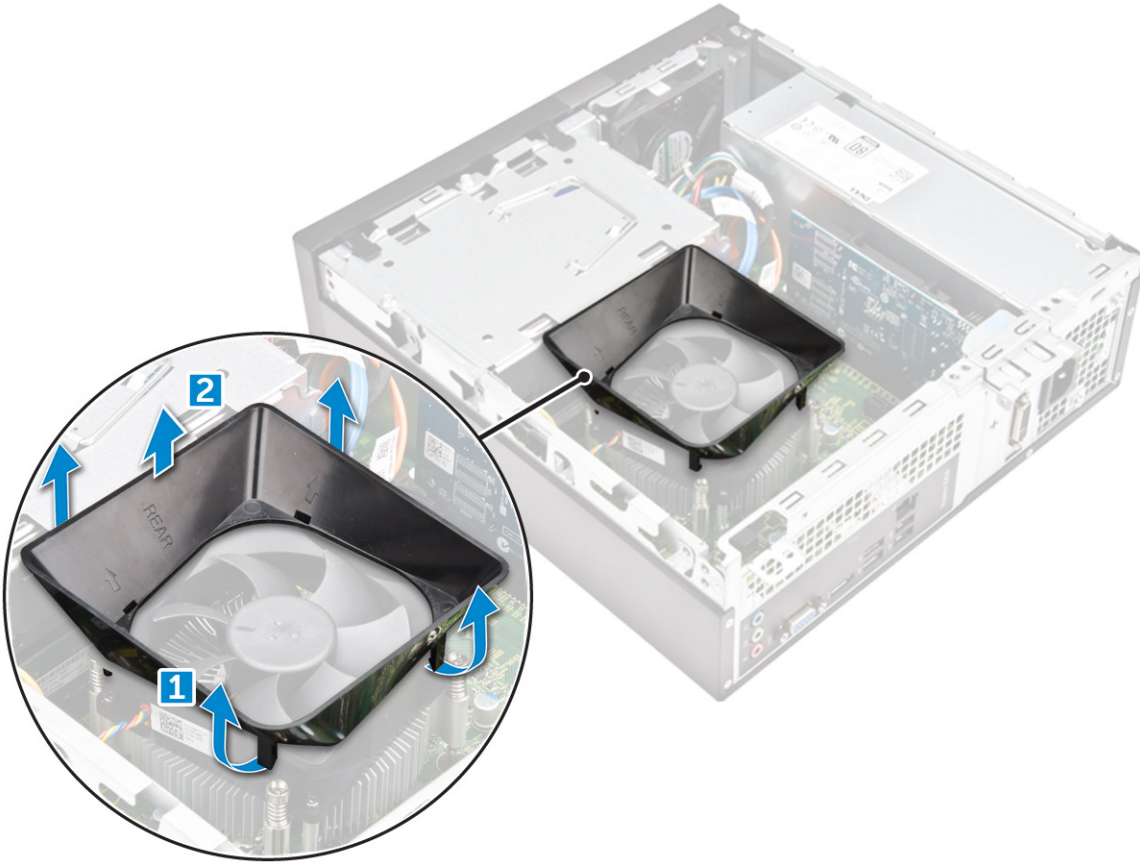

Soğutma örtüsünü takma

- 1 Soğutma örtüsü üzerindeki tırnakları bilgisayar üzerindeki sabitleme yuvaları ile hizalayın.
- 2 Soğutma örtüsünü sıkıca oturana kadar kasaya doğru alçaltın.
- 3 Kapağı takın.
- 4 Bilgisayarınızda Çalıştıktan Sonra bölümündeki prosedürlere uyun.

Genişletme kartı

Genişletme Kartını Çıkarma

- 1 Bilgisayarınızın içinde çalışmadan önce bölümündeki prosedüre uyun.
- 2 Kapağı çıkarın.
- 3 Genişletme kartını çıkarmak için aşağıdaki adımları takip edin:
 - a Genişletme kartını [1] serbest bırakmak için metal tırnağı çekin.
 - b Tırnağı ileri doğru itin [2] ve genişletme kartını bilgisayar üzerindeki yuvadan çıkarın [3].

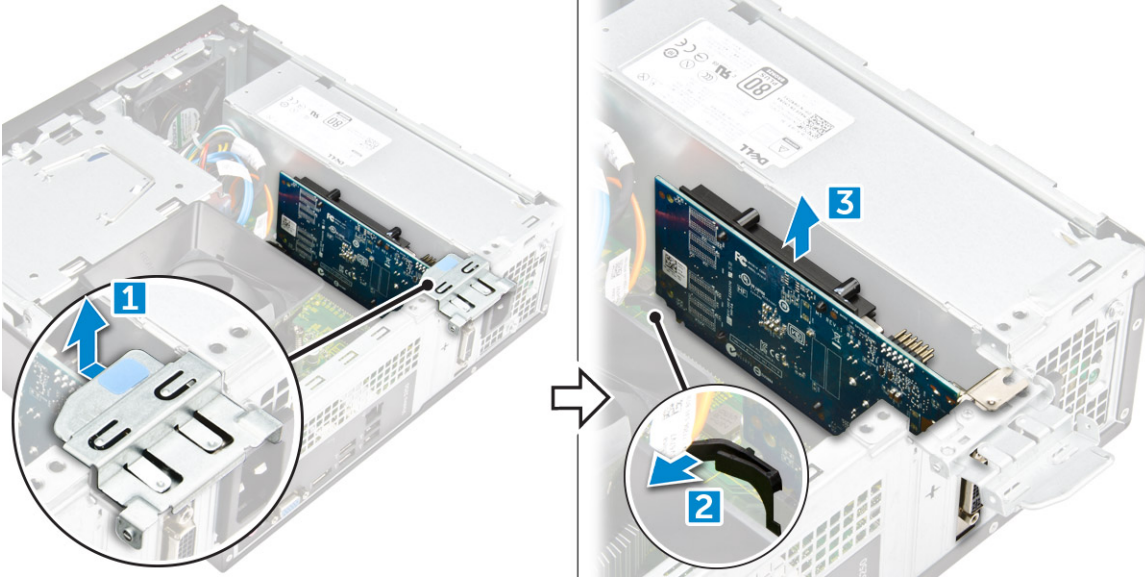

Geniřletme Kartını Takma

- 1 Geniřletme kartını yuvasına takın.
- 2 Geniřletme kartını sabitlemek için kart sabitleme mandalına bastırın.
- 3 Metal sekmeyi yerine tam olarak oturana kadar itin.
- 4 Kapađı takın.
- 5 Bilgisayarınızda [Çalıřtıktan Sonra](#) bölümündeki prosedürlere uyun.

Sabit sürücü

Sabit Sürücü Aksamını Çıkarma

- 1 Bilgisayarınızın içinde [çalışmadan önce](#) bölümündeki prosedüre uyun.
- 2 Şunları çıkarın:
 - a kapak
 - b çerçeve
 - c sođutma örtüsü
- 3 Güç kablosu ve veri kablosunu sabit sürücüden çıkarın.

ⓘ | NOT: Güç ve veri kablolarına kolay erişim sağlamak için sođutma örtüsünün çıkarılması önerilir.
- 4 Sabit sürücü aksamını çıkarmak için ařađıdaki adımları takip edin:
 - a Sabit sürücüyü, sürücü yuvasına sabitleyen 6-32 x L3,6 vidayı çıkarın.
 - b Mavi tırnađa bastırarak sabit sürücüyü sabit sürücü yuvasından kaydırın.

Sabit sürücüyü sabit sürücü braketinden çıkarma

- 1 Bilgisayarınızın [İçinde Çalışmadan Önce](#) bölümündeki prosedürlere uyun.
- 2 Çıkarın:
 - a kapak
 - b ön çerçeve
 - c sođutma örtüsü

- d [sabit sürücü aksamı](#)
- 3 Sabit sürücü braketini kaldırmak için aşağıdaki adımları izleyin:
 - a Sabit sürücüyü brakete sabitleyen vidayı çıkarın.
 - b Sabit sürücüyü braketten kaydırıp çıkarın.

Sabit sürücüyü sabit sürücü braketine takma

- 1 Sabit sürücüyü brakete sabitlemek için kaydırın ve vidaları sıkın.
- 2 Şunları takın:
 - a [sabit sürücü aksamı](#)
 - b [soğutma örtüsü](#)
 - c [ön çerçeve](#)
 - d [kapak](#)
- 3 [Bilgisayarınızda Çalıştıktan Sonra](#) bölümündeki prosedürlere uyun.

Sabit Sürücü Aksamını Takma

- 1 Sabit sürücü aksamını sürücü yuvasının içine kaydırın.
- 2 Sabit sürücü aksamını bilgisayara sabitlemek için 6-32 x L3.6 vidayı sıkın.
- 3 Veri ve güç kablolarını sabit sürücüye bağlayın.
- 4 Şunları takın:
 - a [soğutma örtüsü](#)
 - b [ön çerçeve](#)
 - c [kapak](#)
- 5 [Bilgisayarınızın İçinde Çalıştıktan Sonra](#) bölümündeki prosedürlere uyun.

Optik Sürücü

Optik sürücünün çıkarılması

- 1 [Bilgisayarınızın içinde çalışmadan önce](#) bölümündeki prosedüre uyun.
- 2 Şunları çıkarın:
 - a [kapak](#)
 - b [çerçeve](#)
 - c [soğutma örtüsü](#)
 - d [sabit sürücü aksamı](#)
- 3 Optik sürücüyü çıkarmak için aşağıdaki adımları izleyin:
 - a Optik sürücüyü sürücü yuvasına sabitleyen 6-32 x L3.6 vidayı çıkarın [1].
 - b Optik sürücüyü [2] gevşetmek için mavi tırnağa bastırın.
 - c Optik sürücü braketini kaydırarak bilgisayardan çıkarın [3].

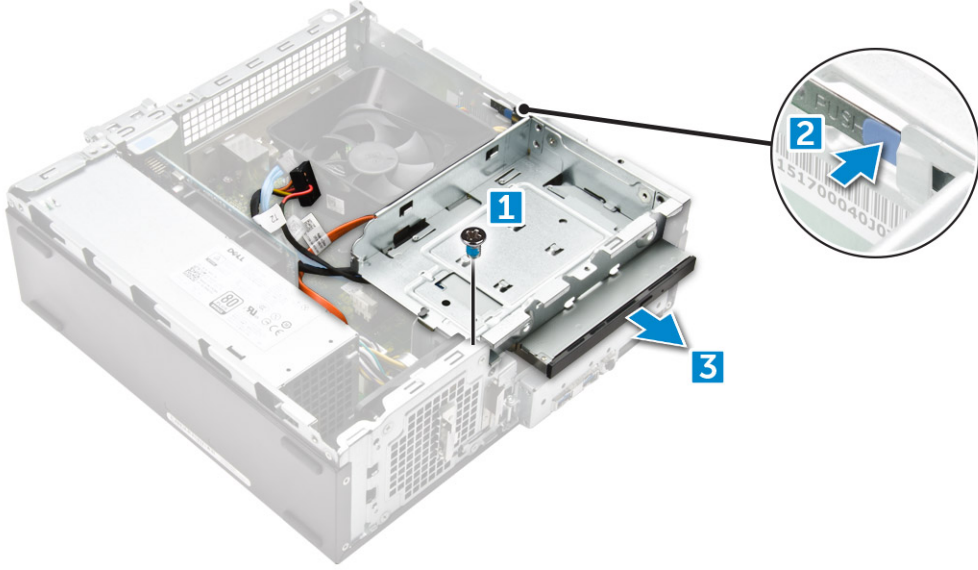

4 Optik sürücüyü çıkarmak için aşağıdaki adımları izleyin:

- a Güç ve veri kablolarını optik sürücüden [1] çıkarın.

ⓘ | NOT: Güç ve veri kablolarına kolay erişim sağlamak için soğutma örtüsünün çıkarılması önerilir.

- b Optik sürücüyü [2] kaydırın ve kasadan [3] çıkarmak için kaldırın.

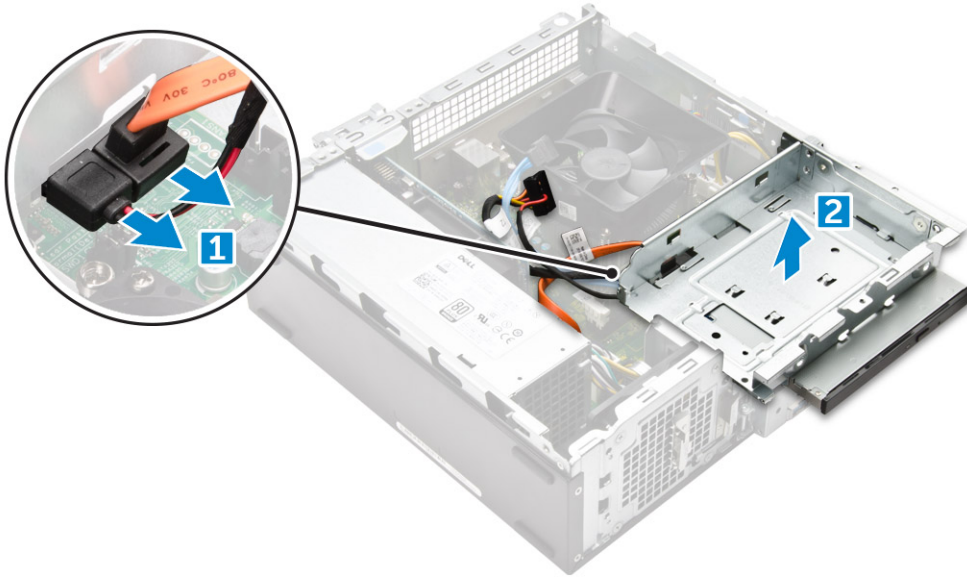

Optik sürücü desteğini çıkarma

1 Bilgisayarınızın içinde çalışmadan önce bölümündeki prosedüre uyun.

2 Şunları çıkarın:

- a kapak
b çerçeve
c soğutma örtüsü
d sabit sürücü aksamı
e optik sürücü

3 Braketi optik sürücüden çıkarmak için aşağıdaki adımları izleyin.

- a Braketi optik sürücüye sabitleyen M2L2 (04) vidaları sökün.

b Optik sürücüyü braketten kaydırın.

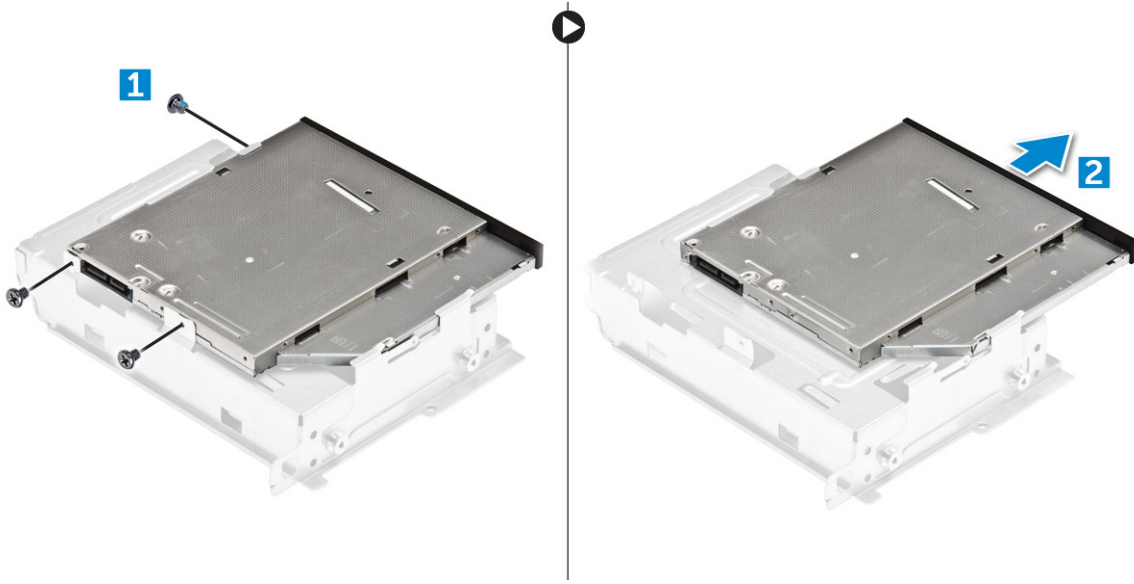

NOT: Optik sürücü braketini sadece yeni bir optik sürücüyle değiştiriyorsanız sökün. Aksi takdirde, optik sürücü çıkarma prosedürü diğer bileşenleri çıkarmak için sadece bir ön koşuldur, bu durumda 5. ve 6. Adımı yok sayın.

Optik sürücü desteğinin takılması

- 1 Optik sürücüyü yerine oturuncaya kadar sürücü bölmesine kaydırın.
- 2 Optik sürücüyü brakete sabitlemek için M2L2(04) vidayı sıkın.
- 3 Şunları takın:
 - a optik sürücü
 - b sabit sürücü aksamı
 - c soğutma örtüsü
 - d ön çerçeve
 - e kapak
- 4 [Bilgisayarınızın İçinde Çalıştıktan Sonra](#) bölümündeki prosedürlere uyun.

Optik Sürücüyü Takma

- 1 Optik sürücüyü yerine oturana ve klik sesi duyulana dek yuvasına bastırın.
- 2 Sürücüyü kasaya sabitlemek için 6-32 x L3.6 vidayı sıkın.
- 3 Veri ve güç kablosunu optik sürücüye takın.
- 4 Şunları takın:
 - a sabit sürücü aksamı
 - b soğutma örtüsü
 - c ön çerçeve
 - d kapak
- 5 [Bilgisayarınızda Çalıştıktan Sonra](#) bölümündeki prosedürlere uyun.

WLAN kartı

WLAN Kartını Çıkarma

- 1 Bilgisayarınızın içinde çalışmadan önce bölümündeki prosedüre uyun.
- 2 Şunları çıkarın:
 - a kapak
 - b çerçeve
 - c soğutma örtüsü
 - d sabit sürücü aksamı
 - e optik sürücü
- 3 WLAN kartını bilgisayardan çıkarmak için aşağıdaki adımları takip edin:
 - a WLAN kartını bilgisayara [1] [2] sabitleyen plastik tırnağı serbest bırakmak için M2L3.5 vidayı sökün.
 - b WLAN kablolarını WLAN kartı üzerindeki konnektörlerden ayırın [3].
 - c WLAN kartını sistem kartındaki konnektöründen çıkarın [4].

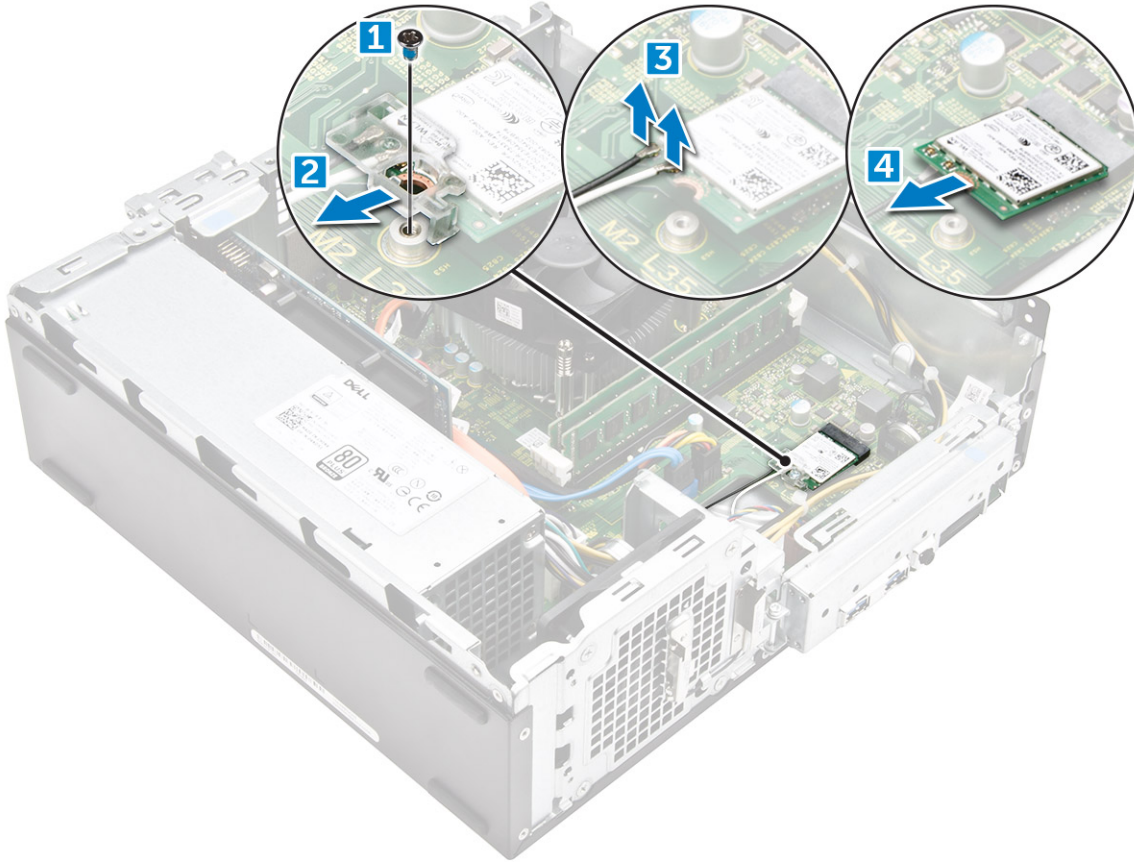

WLAN Kartını Takma

- 1 WLAN kartını sistem kartındaki konnektörüne takın.
- 2 Güç kablolarını WLAN kartındaki konnektörlere takın.
- 3 Plastik tırnağı yerleştirin ve WLAN kartını sistem kartına sabitlemek için M2L3.5 vidayı sıkın.
- 4 Şunları takın:
 - a optik sürücü

- b sabit sürücü aksamı
- c soğutma örtüsü
- d ön çerçeve
- e kapak

5 Bilgisayarınızda Çalıştıktan Sonra bölümündeki prosedürlere uyun.

Isı emici

Isı Emici Aksamını Çıkarma

- 1 Bilgisayarınızın içinde çalışmadan önce bölümündeki prosedüre uyun.
- 2 Şunları çıkarın:
 - a kapak
 - b çerçeve
 - c soğutma örtüsü
 - d sabit sürücü aksamı
 - e optik sürücü
- 3 Isı emicisi aksamını çıkarmak için aşağıdaki adımları izleyin:
 - a Isı emici aksamı kablosunu sistem kartından çıkarın. [1]
 - b İşlemci fanını ve ısı emicisini serbest bırakmak için vidaları sökün. [2]
 - c Isı emicisini kaldırın ve kasadan çıkarın [3].

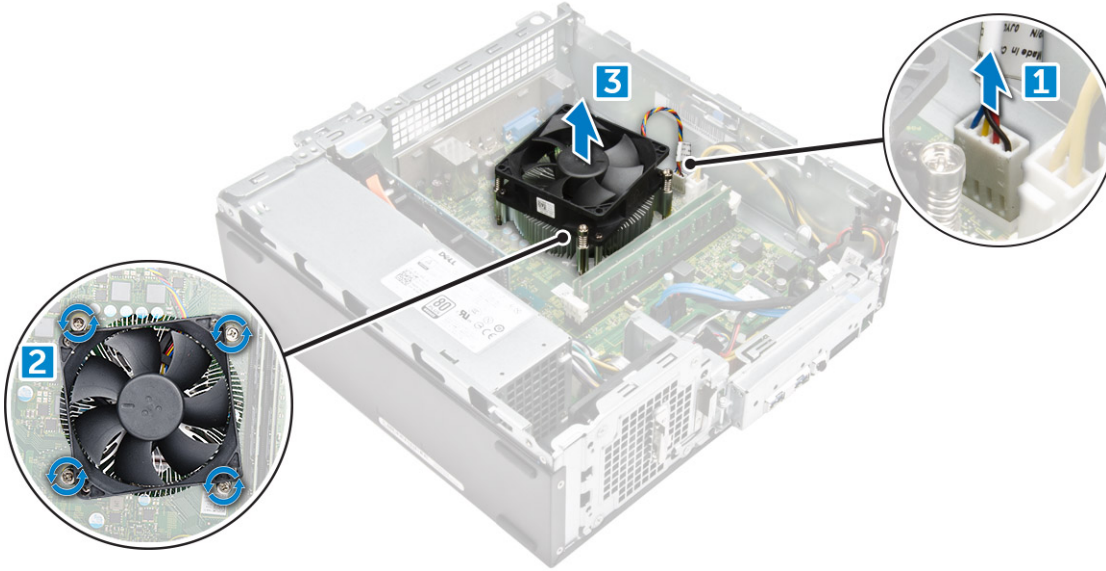

Isı Emici Aksamını Takma

- 1 Isı emici aksamını vida tutucuları ile hizalayarak yuvasına yerleştirin.
- 2 Isı emici aksamını sistem kartına sabitleyen vidaları sıkın.
- 3 Isı emici aksamı kablosunu sistem kartına bağlayın.
- 4 Şunları takın:
 - a optik sürücü
 - b sabit sürücü aksamı
 - c soğutma örtüsü
 - d ön çerçeve
 - e kapak

5 Bilgisayarınızda Çalıştıktan Sonra bölümündeki prosedürlere uyun.

Bellek modülü

Bellek modülünü çıkarma

- 1 Bilgisayarınızın içinde çalışmadan önce bölümündeki prosedüre uyun.
- 2 Kapağı çıkarın.
- 3 Ön bellek modülünü çıkarmak için:
 - a Bellek modülü çıkana kadar bellek modülünü sabitleyen klipsleri çekin.
 - b Bellek modülünü sistem kartından çıkarın.

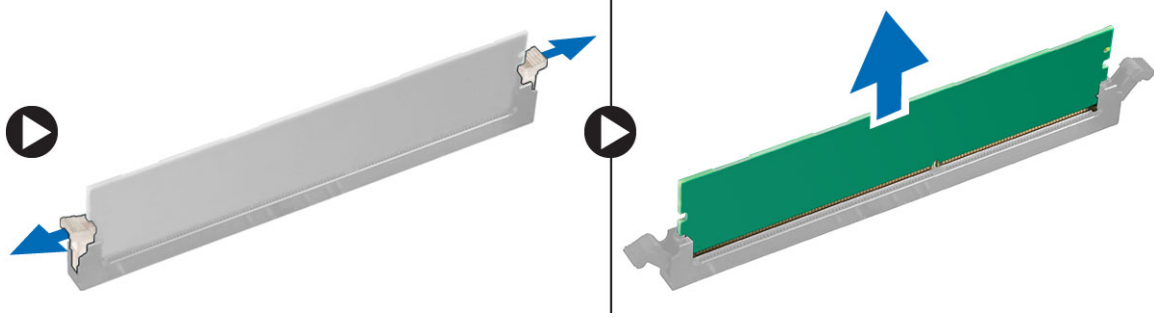

Bellek modülünü takma

- 1 Klipsleri bellek modülünü sabitliyen kadar bellek modülünü bellek modülü yuvasına yerleştirin.
- 2 Kapağı takın.
- 3 Bilgisayarınızda çalıştıktan sonra bölümündeki prosedürlere uyun.

Güç kaynağı birimi

Güç kaynağı ünitesini (PSU) çıkarma

- 1 Bilgisayarınızın içinde çalışmadan önce bölümündeki prosedüre uyun.
- 2 Şunları çıkarın:
 - a kapak
 - b ön çerçeve
 - c soğutma örtüsü
 - d 3,5 inç sabit sürücü kasası
 - e sürücü kafesi
- 3 Güç kaynağı ünitesini (PSU) bilgisayardan çıkarmak için aşağıdaki adımları izleyin:
 - a PSU kablolarını sistem kartının üzerindeki konektörlerden çıkarın [1, 23].
 - b PSU kablolarını tutucumetal klipslerden çıkarın [2,3,4].

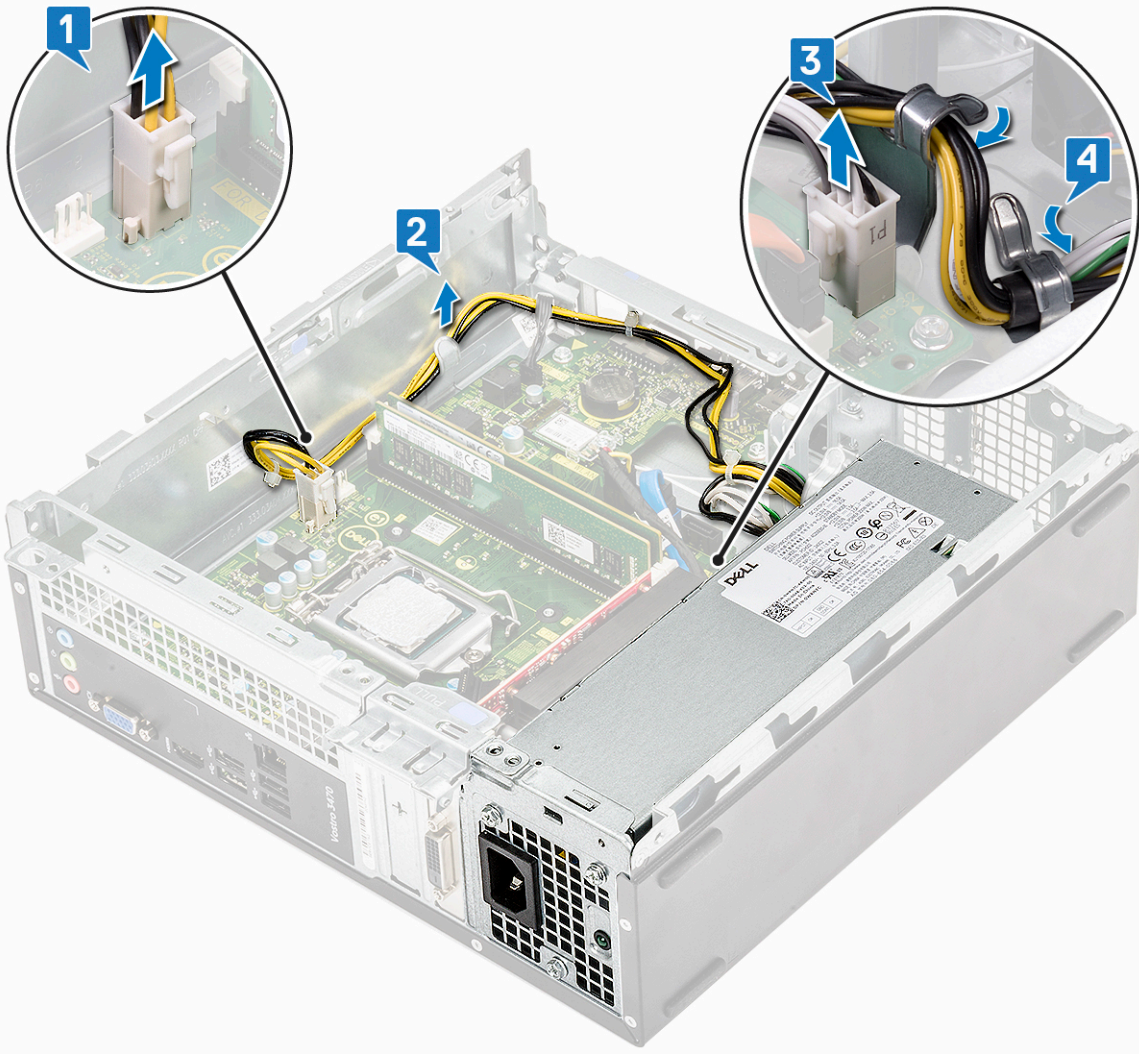
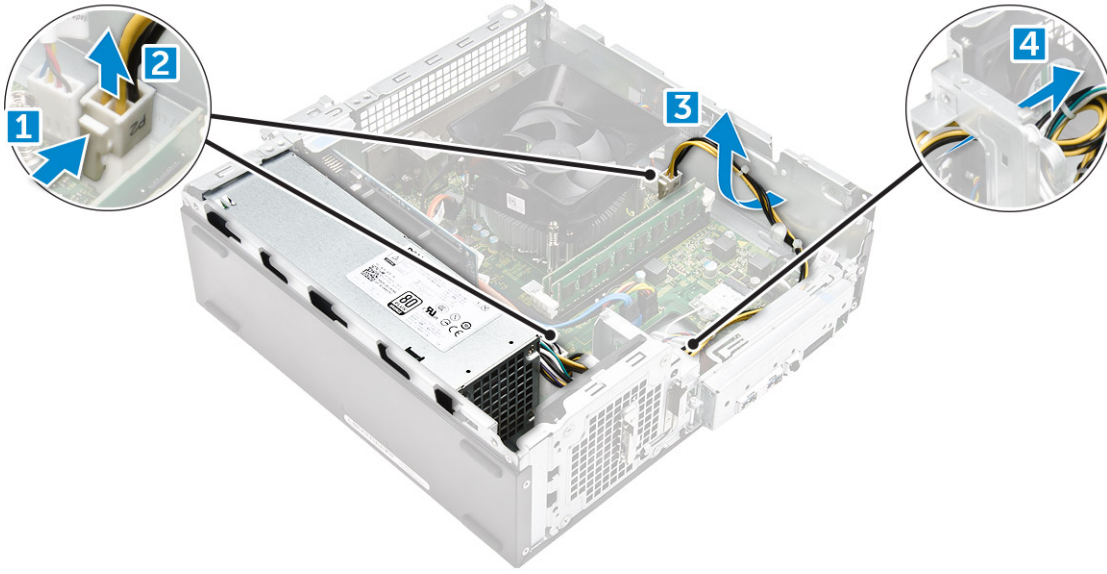

- 4 Hoparlörleri çıkarmak için aşağıdaki adımları izleyin:
- PSU kafesini sabitleyen üç 6-32xL6.35 vidayı sökün [1].
 - PSU'yu [2] serbest bırakmak için mavi renkli serbest bırakma tırnağına bastırın.

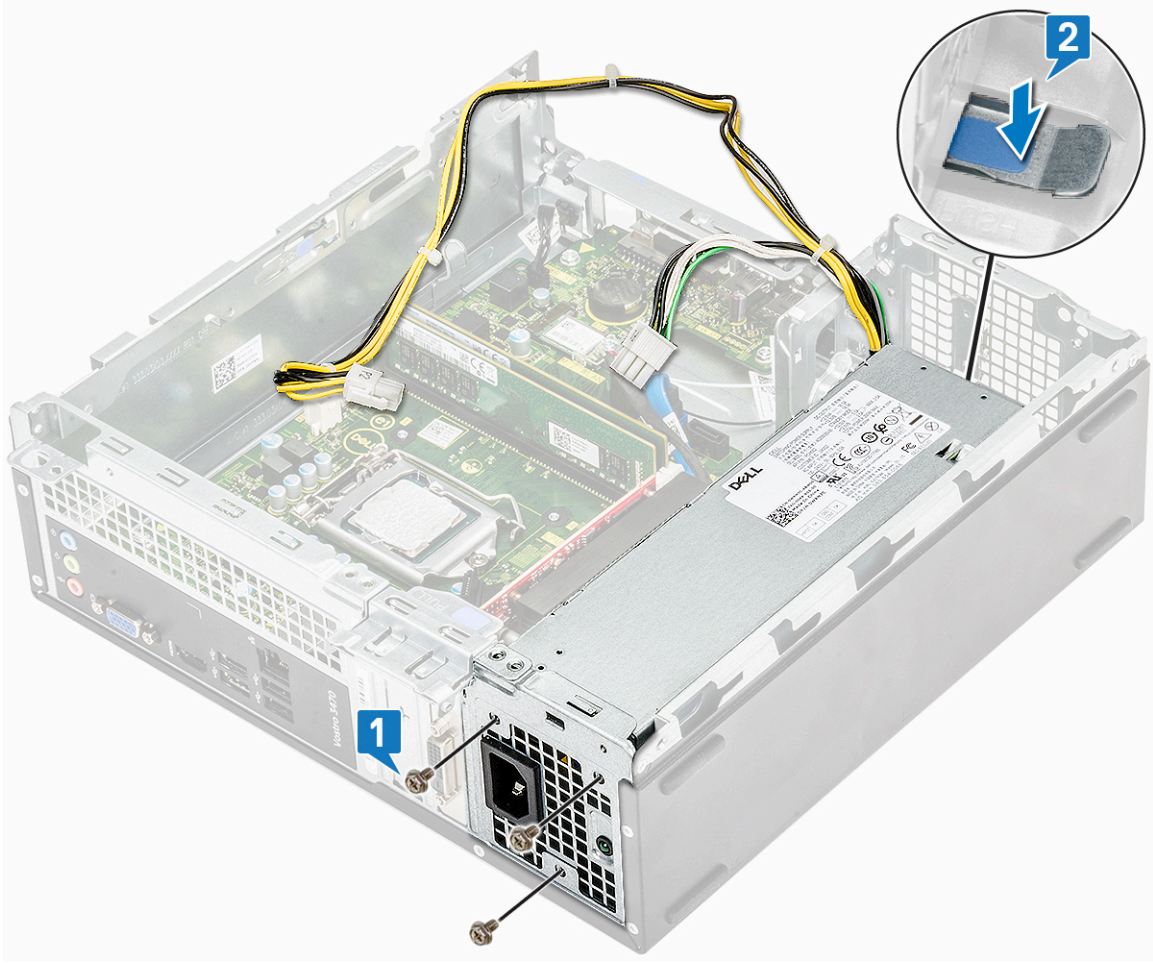

c PSU'yu bilgisayardan kaydırarak kaldırın [3].

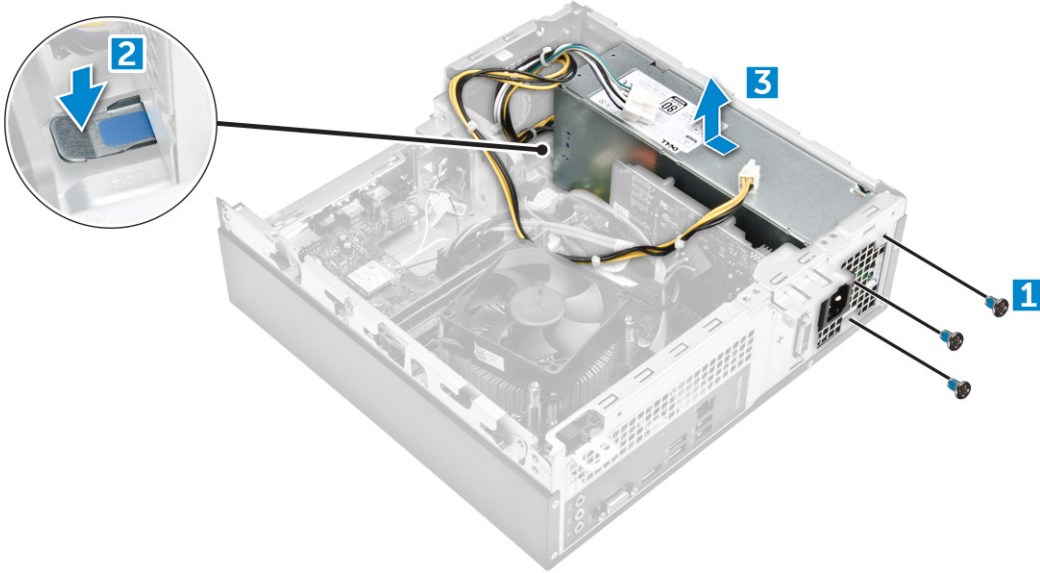

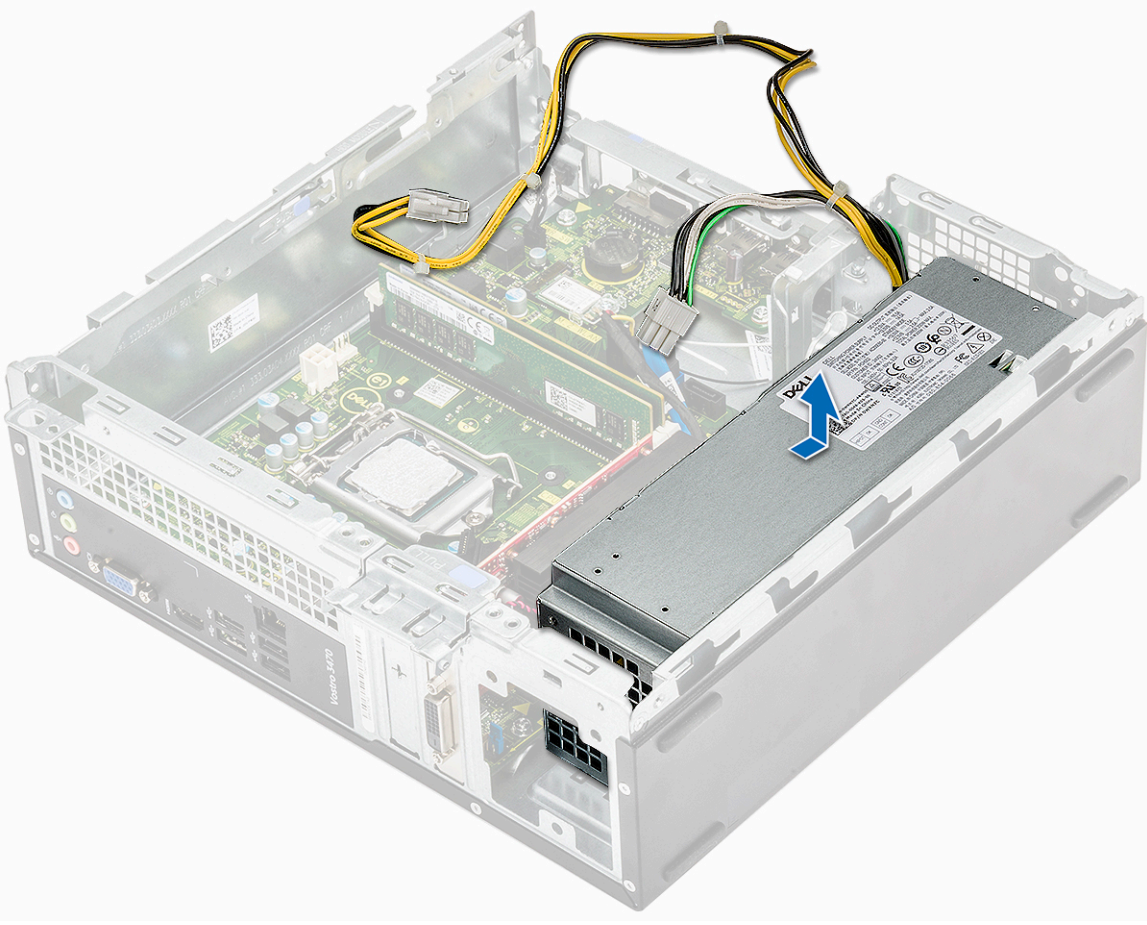

Güç kaynağı ünitesini (PSU) takma

- 1 Güç Kaynağı Ünitesini yerine oturuncaya kadar bilgisayarın arkasına doğru kaydırın.

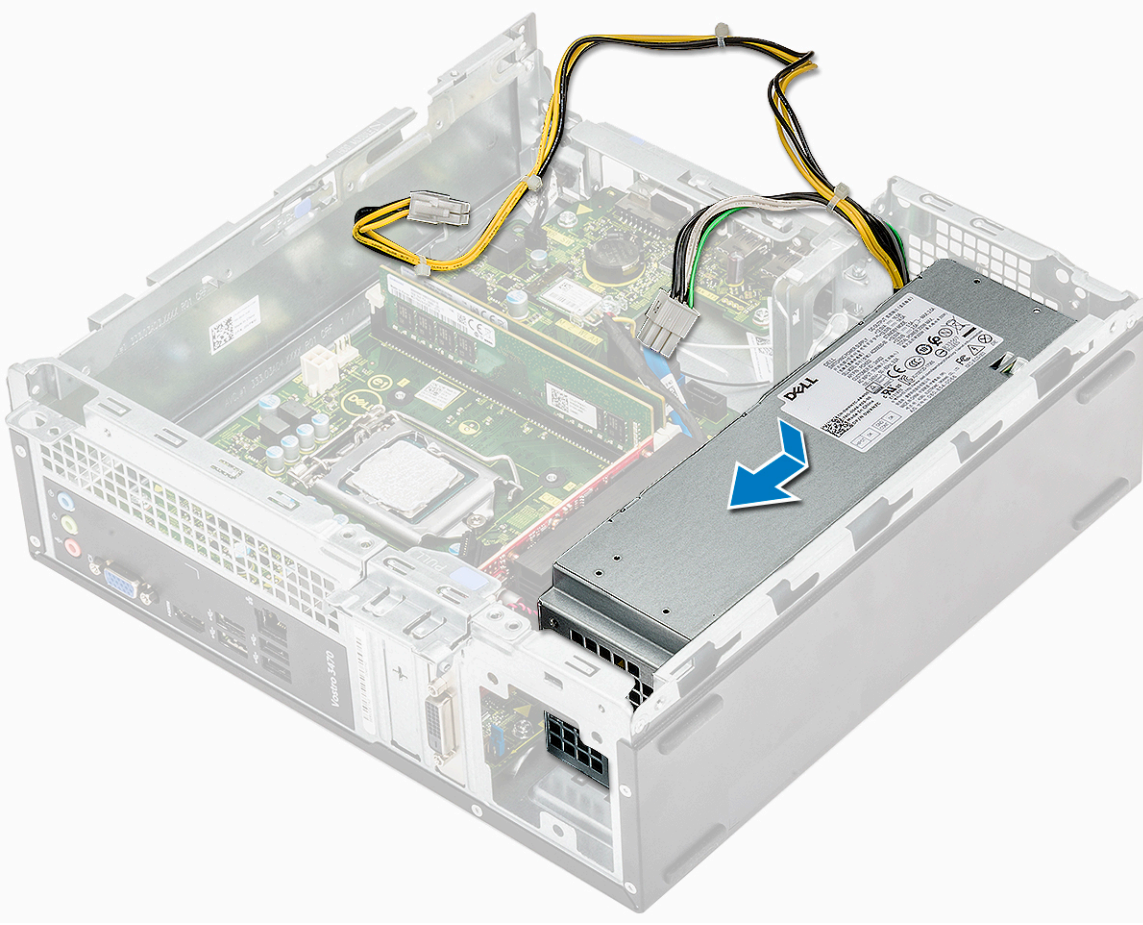

2 Güç kaynağı ünitesini bilgisayara sabitleyen üç6-32xL6.35 vidayı yerine takın.



- 3 PSU kablolarını yer tutucu vasıtasıyla yönlendirin.
- 4 Dokunmatik kabloları sistem kartındaki konnektörlerine takın.

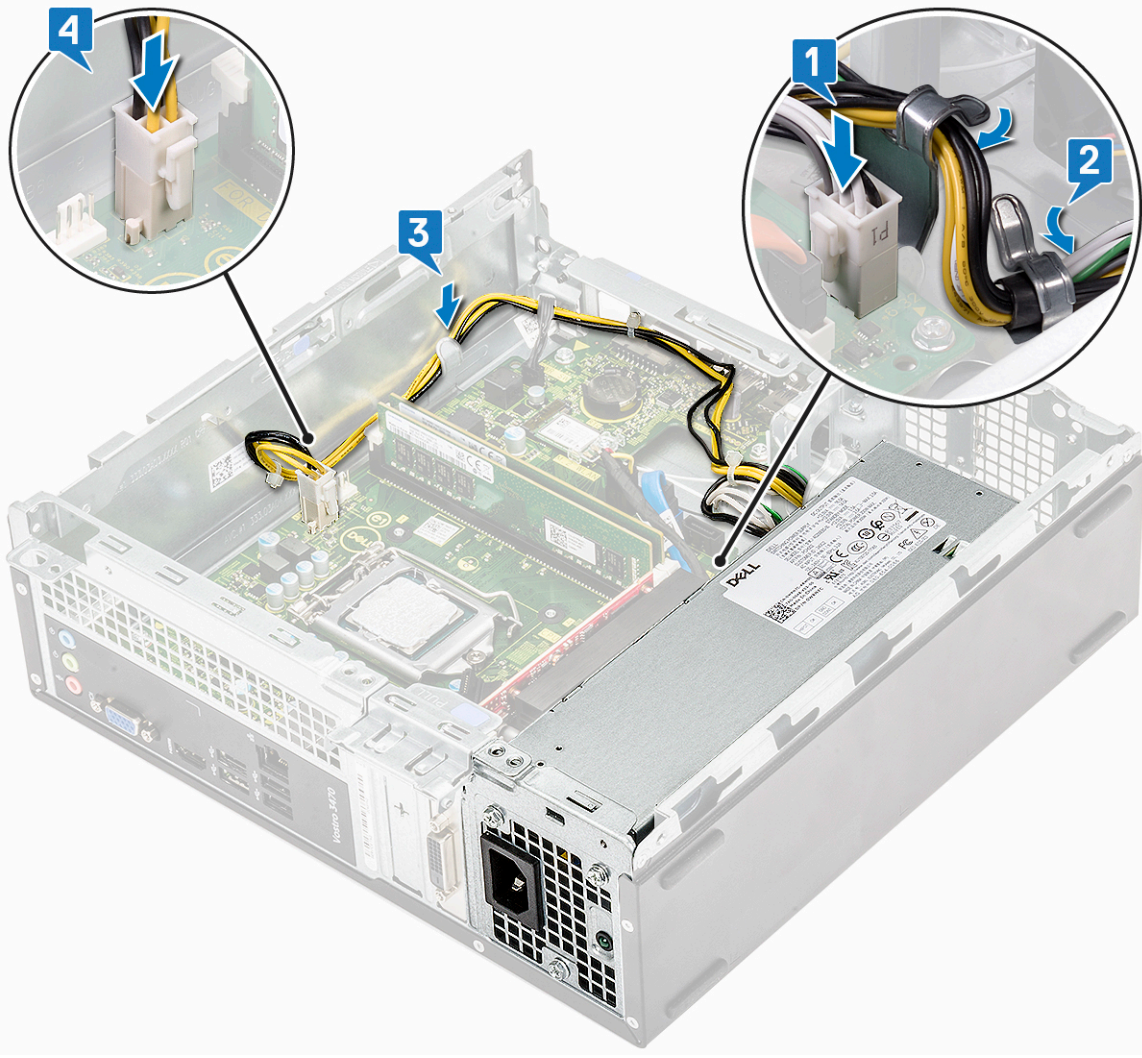

- 5 Şunları takın:
- a sürücü kafesi
 - b 3,5 inç sabit sürücü kasası
 - c soğutma örtüsü
 - d ön çerçeve
 - e kapak
- 6 Bilgisayarınızda Çalıştıktan Sonra bölümündeki prosedürlere uyun.

Sistem fanı

Sistem Fanını Çıkarma

- 1 Bilgisayarınızın içinde çalışmadan önce bölümündeki prosedüre uyun.
- 2 Şunları çıkarın:
- a kapak
 - b çerçeve
 - c soğutma örtüsü
 - d sabit sürücü aksamı
 - e optik sürücü
- 3 Sistem fanını bilgisayardan çıkarmak için aşağıdaki adımları uygulayın:

- a Sistem fanı kablosunu sistem kartı üzerindeki konnektörden [1] çıkarın.
- b Sistem fan kablosunun bağlantısını kesin [2].

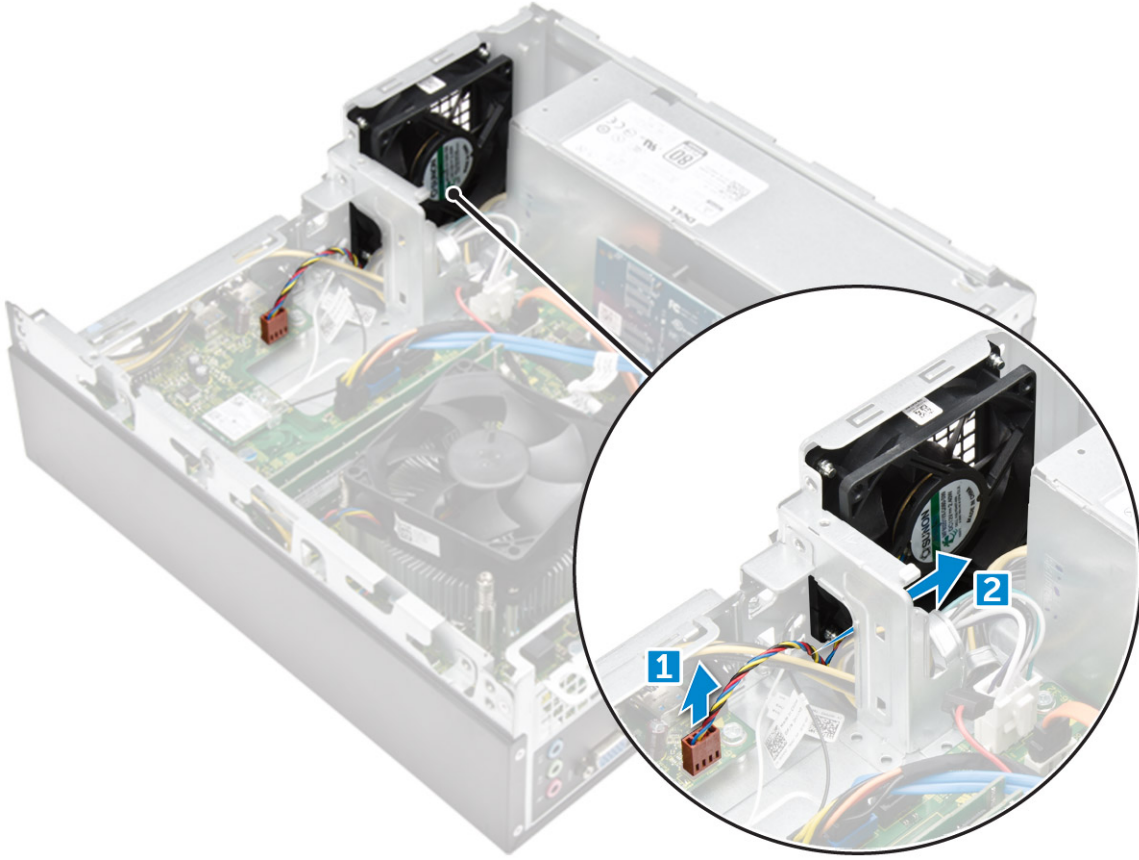

- 4 Sistem fanını bilgisayar kasasına sabitleyen M6xL10 vidaları sökün ve fanı bilgisayardan çıkarın. [1,2]

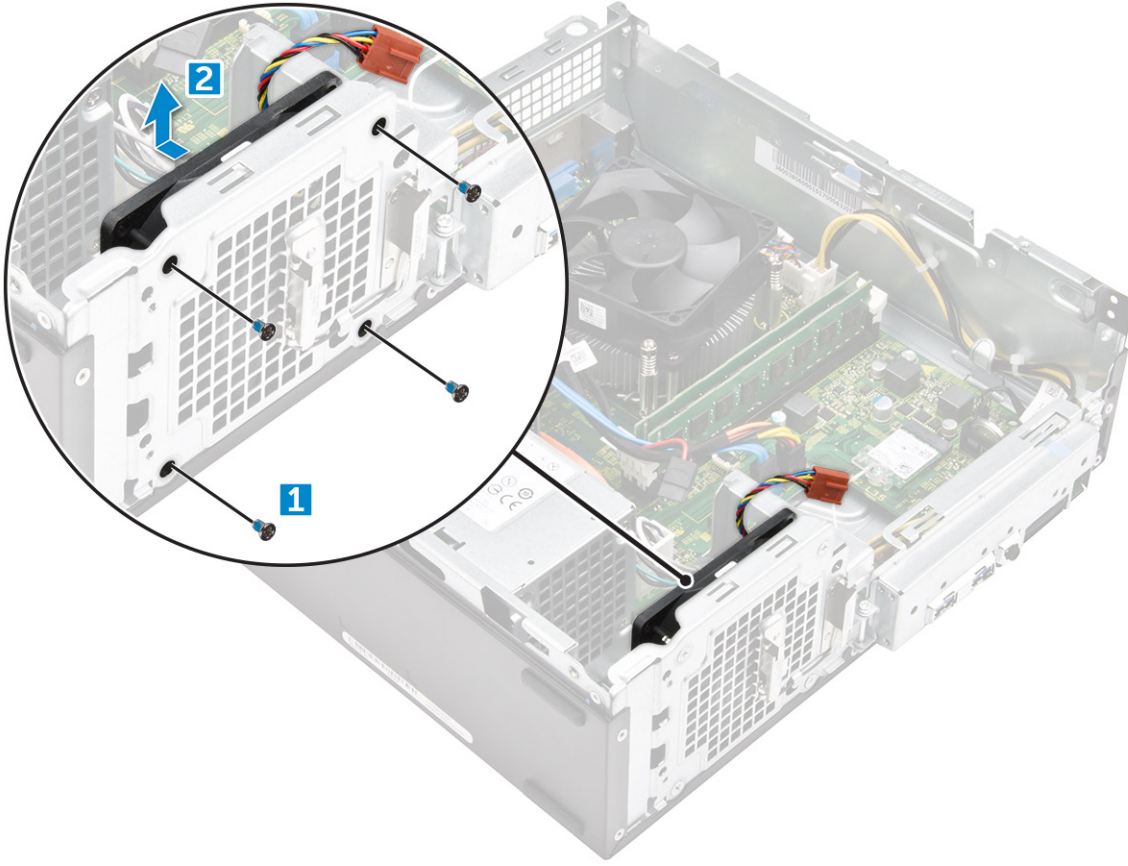

Sistem Fanını Takma

- 1 Sistem fanını bilgisayara yerleştirin.
- 2 Sistem fanını bilgisayara sabitleyen M6 x L10 vidayı sıkın.
- 3 Sistem fanı kablosunu yönlendirerek sistem kartındaki konektöre takın.
- 4 Şunları takın:
 - a optik sürücü
 - b sabit sürücü aksamı
 - c soğutma örtüsü
 - d ön çerçeve
 - e kapak
- 5 Bilgisayarınızda Çalıştıktan Sonra bölümündeki prosedürlere uyun.

Düğme pil

Düğme pilin çıkarılması

- 1 Bilgisayarınızda çalışmadan önce bölümündeki prosedürlere uyun.
- 2 Şunları çıkarın:
 - a kapak
 - b çerçeve
 - c soğutma örtüsü
 - d sabit sürücü aksamı

e optik sürücü

- 3 Düğme pili çıkarmak için aşağıdaki adımları uygulayın:
 - a Pilin yuvasından çıkması için serbest bırakma mandalına pilden uzakta basın [1].
 - b Düğme pilini bilgisayardan çıkartın [2].

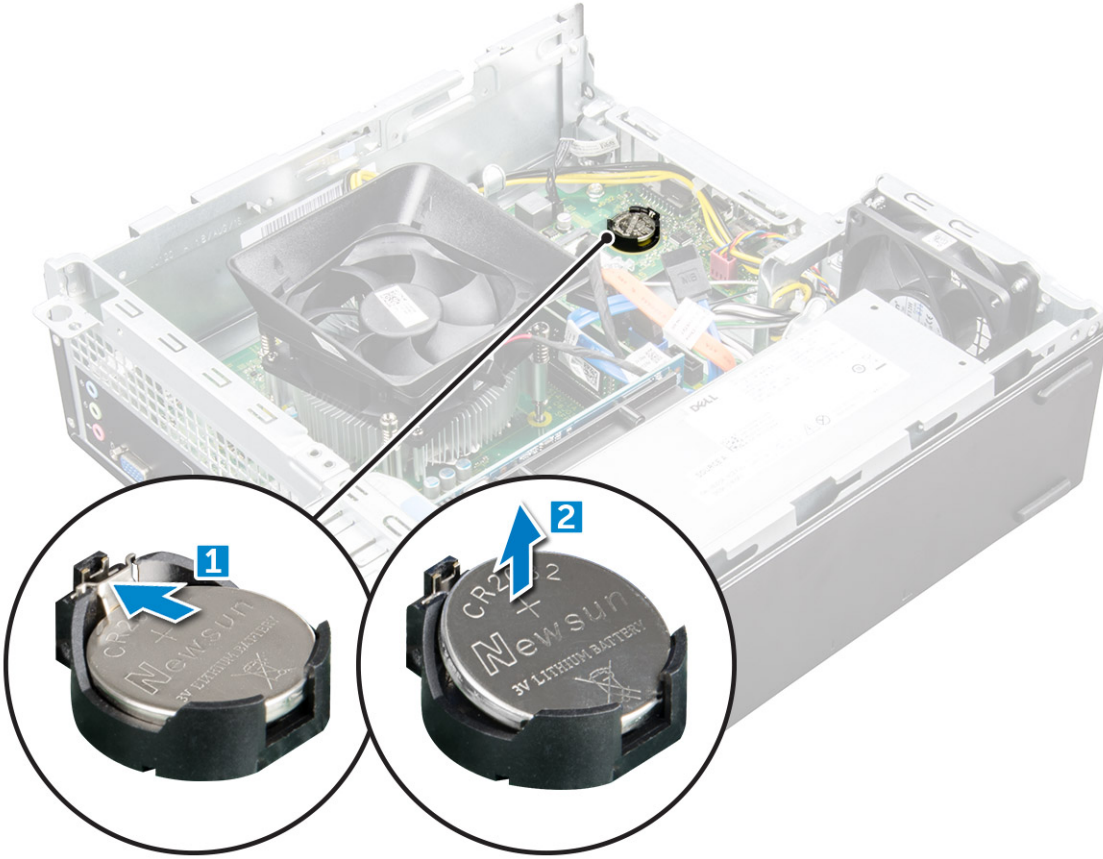

Düğme pili takma

- 1 Düğme pili sistem kartındaki yuvasına yerleştirin.
- 2 Serbest bırakma mandalı yerine geri yaylanıp düğme pili sabitleyene kadar, pilin üzerine bastırın.
- 3 Şunları takın:
 - a optik sürücü
 - b sabit sürücü aksamı
 - c soğutma örtüsü
 - d ön çerçeve
 - e kapak
- 4 Bilgisayarınızın İçinde Çalıştıktan Sonra bölümündeki prosedürlere uyun.

Sistem kartı

Sistem kartını çıkarma

- 1 Bilgisayarınızın içinde çalışmadan önce bölümündeki prosedüre uyun.
- 2 Şunları çıkarın:
 - a kapak

- b çerçeve
- c genişletme kartları
- d bellek modülü
- e soğutma örtüsü
- f sabit sürücü aksamı
- g optik sürücü
- h WLAN kartı
- i ısı emici aksamı
- j güç kaynağı birimi
- k sistem fanı
- l düğme pil

3 Kabloları sistem kartından sökün:

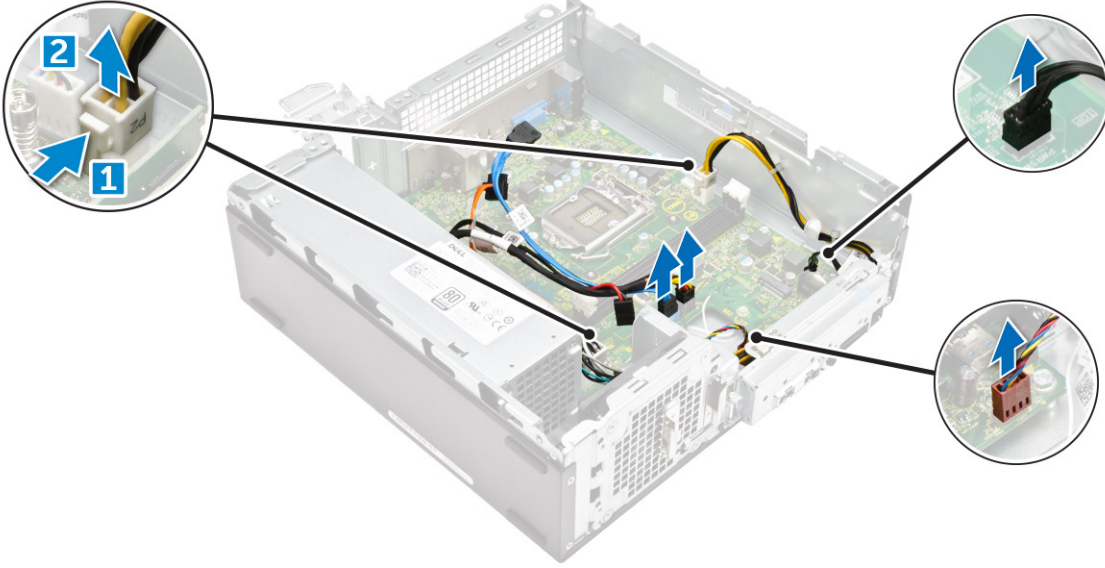

4 G/Ç panelini çıkarmak için aşağıdaki adımları izleyin:

- a G/Ç panelini kasaya [1] bağlayan 6-32 x L6.35 vidayı çıkartın.
- b G/Ç panelini kasadan [2] serbest bırakmak için tırnağa basın.
- c G/Ç panelini serbest bırakmak için G/Ç panelini çekin.

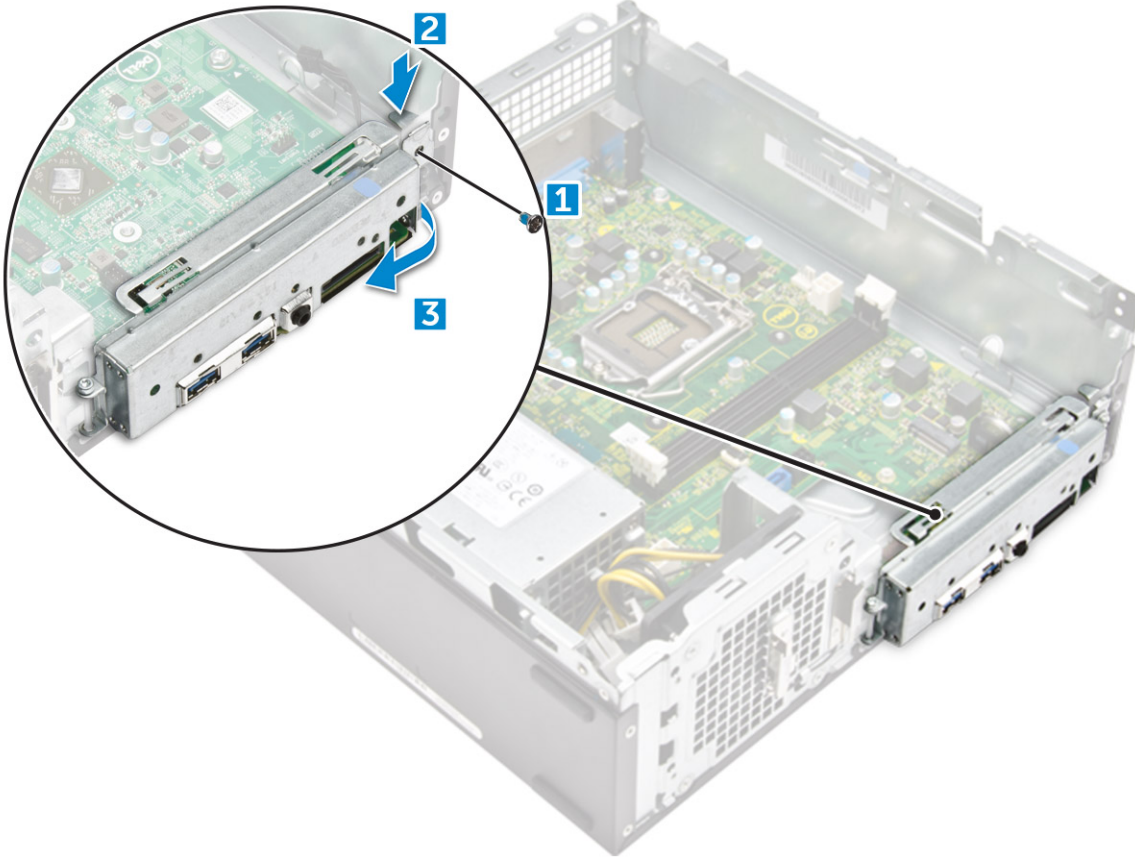

- 5 Sistem kartını çıkarmak için aşağıdaki adımları izleyin:
- Sistem kartını kasaya [1] sabitleyen 6-32 x L6.35 vidayı çıkarın.
 - Sistem kartını kasadan kaldırın.

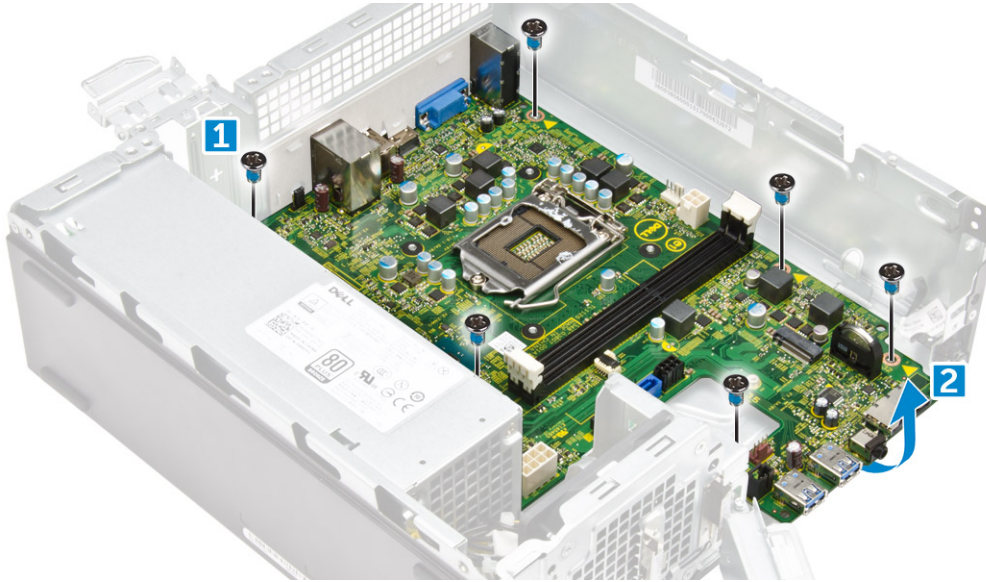

Sistem kartını takma

- Sistem kartını takın ve bağlantı noktalarının, arka paneldeki deliklerle hizalı olduğundan emin olun.
- Sistem kartını sabitlemek için 6-32 x L6.35 vidayı sıkın.

- 3 G/Ç panelini, yerine oturuncaya kadar orijinal konumuna itin.
- 4 G/Ç panelini kasaya sabitlemek için 6-32 x L6.35 vidayı sıkın.
- 5 Kabloları sistem kartına bağlayın.
- 6 Şunları takın:
 - a düğme pil
 - b sistem fanı
 - c güç kaynağı birimi
 - d ısı emici aksamı
 - e WLAN kartı
 - f optik sürücü
 - g sabit sürücü aksamı
 - h soğutma örtüsü
 - i bellek modülü
 - j genişletme kartı
 - k ön çerçeve
 - l kapak
- 7 Bilgisayarınızın [İçinde Çalıştıktan Sonra](#) bölümündeki prosedürlere uyun.

Sistem kartı düzeni

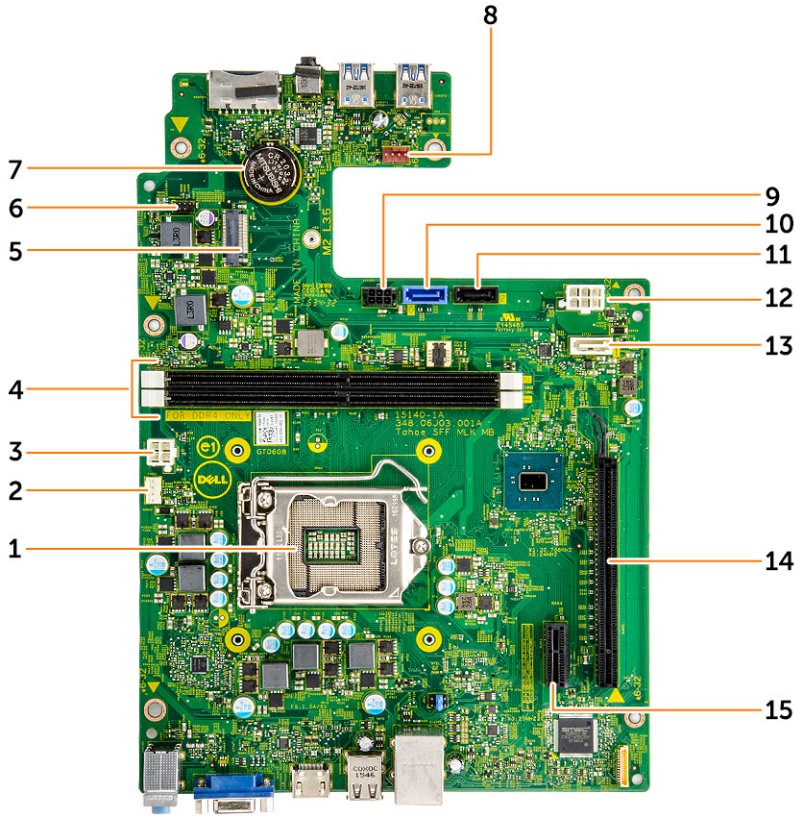

- | | | | |
|---|---------------------|---|-----------------------------|
| 1 | İşlemci soketi | 2 | CPU fan konektörü |
| 3 | PSU konektörü | 4 | Bellek yuvası |
| 5 | WLAN kartı yuvası | 6 | Güç düğmesi kablo konektörü |
| 7 | Düğme pil konektörü | 8 | Sistem fanı konektörü |

- | | | | |
|----|--------------------|----|---------------------|
| 9 | SATA güç konektörü | 10 | SATA 0 konektörü |
| 11 | SATA2 konektörü | 12 | PSU konektörü |
| 13 | SATA 1 konektörü | 14 | PClex16 kart yuvası |
| 15 | PClex1 kart yuvası | | |

Teknoloji ve bileşenler

İşlemciler

Vostro 3267 sistemleri, Intel 6. Nesil çekirdekli işlemci teknolojisiyle gelir. Vostro 3268 sistemleri, Intel 7. Nesil çekirdekli işlemci teknolojisiyle gelir.

Vostro 3267:

- Intel 6. Nesil Celeron G3900 (2 MB Önbellek, 2,80 GHz)
- Intel 6. Nesil Pentium G4400 (3 MB Önbellek, 3,3 GHz)
- Intel 6. Nesil Core i3-6100 (3 MB Önbellek, 3,70 GHz)
- Intel 6. Nesil Core i5-6400 (6 MB Önbellek, 3,3 GHz)

Vostro 3268:

- Intel 7. Nesil Celeron G3930 (2 MB Önbellek, 2,90 GHz)
- Intel 7. Nesil Pentium G4560 (3 MB Önbellek, 3,50 GHz)
- Intel 7. Nesil Core i3-7100 (3 MB Ön Bellek, 3.90 GHz)
- Intel 7. Nesil Core i5-7400 (6 MB Önbellek, 3,50 GHz)
- Intel 7. Nesil Core i7-7700 (8 MB Önbellek, 4,20 GHz)

NOT: Saat hızı ve performans, iş yükü ve diğer değişkenlere bağlı olarak değişir. İşlemci türüne bağlı olarak toplam 8 MB'a kadar önbellek

Windows 10'da işlemcileri tanımlama

- 1 **Search the Web and Windows (Web ve Windows'u Ara)** seçeneğine dokununuz.
- 2 Aygıt Yöneticisi yazın.
- 3 **İşlemci** seçeneğine dokununuz.

İşlemcinin temel bilgileri görüntülenir.



Görev Yöneticisi'nde işlemci kullanımını doğrulama

- 1 Masaüstüne sağ tıklayın.
- 2 **Start Task Manager (Görev Yöneticisini Başlat)** seçeneğini seçin.
Windows Task Manager (Windows Görev Yöneticisi) penceresi görüntülenir.
- 3 **Windows Task Manager (Windows Görev Yöneticisi)** penceresinde **Performance (Performans)** sekmesine tıklayın.

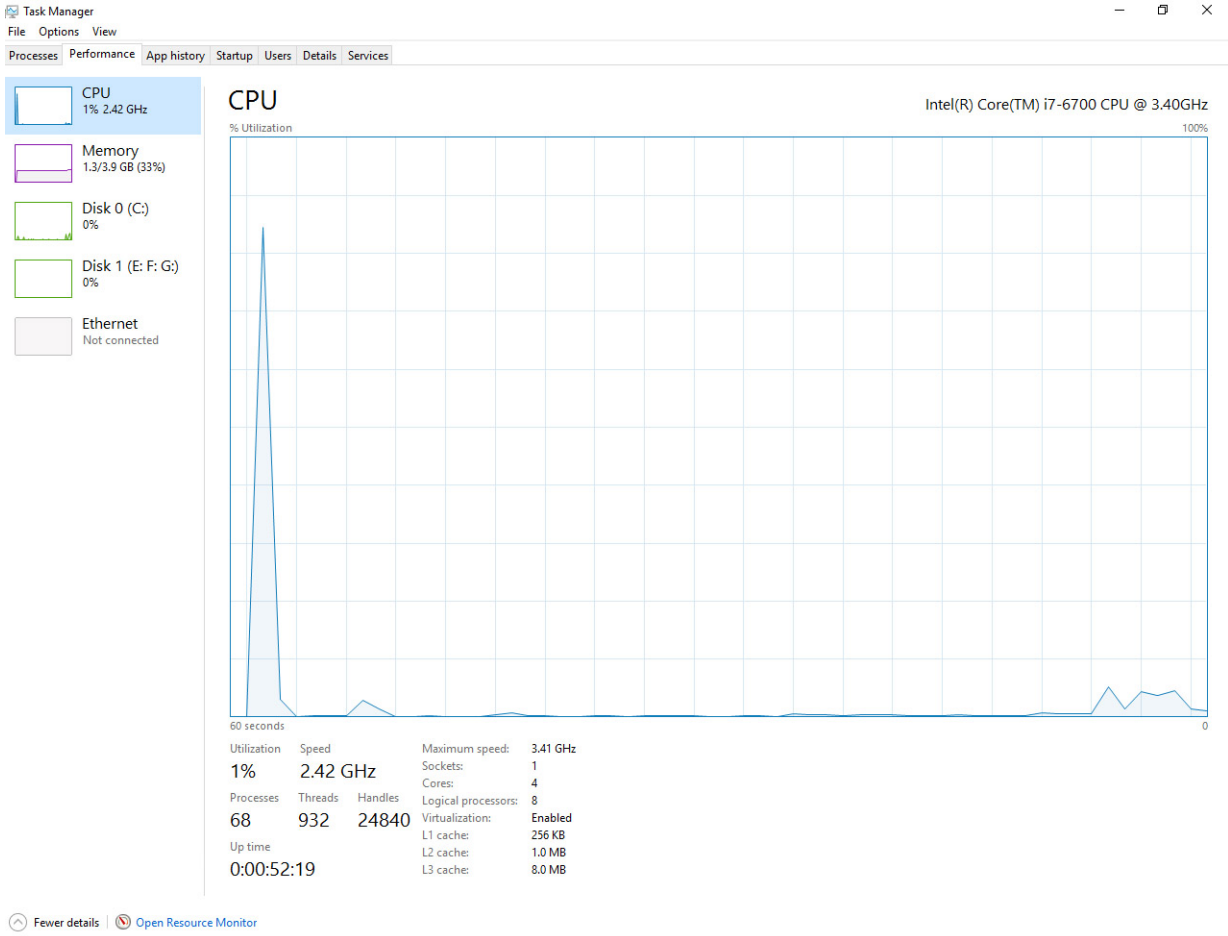

Kaynak Monitör'de işlemci kullanımını doğrulama

- 1 Masaüstüne sağ tıklayın.
- 2 **Start Task Manager (Görev Yöneticisini Başlat)** seçeneğini seçin.
Windows Task Manager (Windows Görev Yöneticisi) penceresi görüntülenir.
- 3 **Windows Task Manager (Windows Görev Yöneticisi)** penceresinde **Performance (Performans)** sekmesine tıklayın.
İşlemci performansı ayrıntıları görüntülenir.
- 4 **Open Resource Monitor (Kaynak Monitörü Aç)** seçeneğine tıklayın.

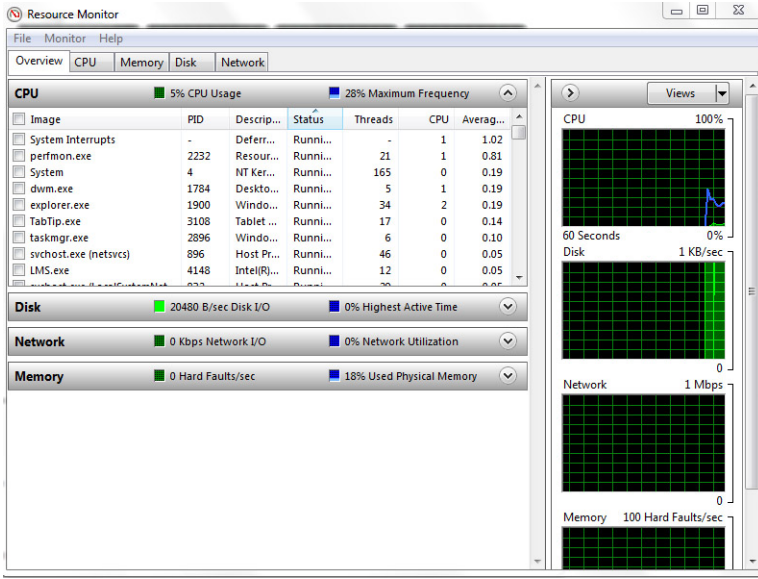

Chipsetler

Tüm Masaüstleri, CPU ile yonga seti üzerinden iletişime geçer. Bu sistem Intel 100 Serisi yonga seti ile birlikte gelir.

Chipset sürücüsünü indirme

- 1 Bilgisayarı açın.
- 2 **Dell.com/support** adresine gidin.
- 3 **Ürün Desteği** seçeneğine tıklayın, bilgisayarınızın Servis Etiketini girin ve ardından **Gönder** düğmesine tıklayın.
NOT: Servis Etiketiniz yoksa, otomatik algılama özelliği veya manuel olarak bilgisayar modelinize göz atma seçeneğini kullanın.
- 4 **Drivers and Downloads (Sürücüler ve Yüklemeler)** ögesini tıklayın.
- 5 Bilgisayarınızda yüklü olan işletim sistemini seçin.
- 6 Sayfayı aşağı doğru kaydırın, **Chipset** seçeneğini genişletin ve chipset sürücüsünü seçin.
- 7 Yonga seti sürücüsünün bilgisayarınız için sağlanan en yeni sürümünü indirmek için **Download File (Dosyayı İndir)** düğmesine tıklayın.
- 8 İndirme işlemi tamamlandıktan sonra, sürücü dosyasını kaydettiğiniz klasöre gidin.
- 9 Chipset sürücü dosyası simgesine çift tıklayın ve ekrandaki talimatları izleyin.

Windows 10 Aygıt Yöneticisi'nde chipset'i tanımlama

- 1 Windows 10 Düğmeler Çubuğunda **All Settings (Tüm Ayarlar)**  ögesine tıklayın.
- 2 **Control Panel (Denetim Masası)** seçeneğinden, **Device Manager (Aygıt Yöneticisi)** seçeneğini seçin.
- 3 **System Devices (Sistem Aygıtları)** seçeneğini genişletin ve chipset için arama yapın.

- System devices
 - ACPI Fan
 - ACPI Fan
 - ACPI Fan
 - ACPI Fan
 - ACPI Fan
 - ACPI Fixed Feature Button
 - ACPI Power Button
 - ACPI Processor Aggregator
 - ACPI Thermal Zone
 - ACPI Thermal Zone
 - Composite Bus Enumerator
 - High Definition Audio Controller
 - High precision event timer
 - Intel(R) 100 Series/C230 Series Chipset Family LPC Controller - A143
 - Intel(R) 100 Series/C230 Series Chipset Family PCI Express Root Port #7 - A116
 - Intel(R) 100 Series/C230 Series Chipset Family PCI Express Root Port #6 - A115
 - Intel(R) 100 Series/C230 Series Chipset Family PCI Express Root Port #5 - A114
 - Intel(R) 100 Series/C230 Series Chipset Family PMC - A121
 - Intel(R) 100 Series/C230 Series Chipset Family SMBus - A123
 - Intel(R) 100 Series/C230 Series Chipset Family Thermal subsystem - A131
 - Intel(R) Management Engine Interface
 - Intel(R) Power Engine Plug-in
 - Intel(R) Xeon(R) E3 - 1200/1500 v5/6th Gen Intel(R) Core(TM) PCIe Controller (x16) - 1901
 - IWD Bus Enumerator
 - Legacy device
 - Microsoft ACPI-Compliant System
 - Microsoft System Management BIOS Driver
 - Microsoft UEFI-Compliant System
 - Microsoft Virtual Drive Enumerator
 - Microsoft Windows Management Interface for ACPI
 - NDIS Virtual Network Adapter Enumerator
 - Numeric data processor
 - PCI Express Root Complex
 - PCI Express to PCI/PCI-X Bridge
 - PCI standard host CPU bridge
 - Plug and Play Software Device Enumerator
 - Programmable interrupt controller
 - Remote Desktop Device Redirector Bus
 - System CMOS/real time clock
 - System timer
 - UMBus Root Bus Enumerator

Intel chipset sürücüleri

Intel chipset sürücülerinin bilgisayara önceden yüklenmiş olup olmadığını doğrulayın.

Tablo 1. Intel chipset sürücüleri

Kurulmadan önce

- Other devices
 - PCI Data Acquisition and Signal Processing Controller
 - PCI Device
 - PCI Memory Controller
 - PCI Simple Communications Controller
 - SM Bus Controller
 - Unknown device
- System devices
 - ACPI Fan
 - ACPI Fan
 - ACPI Fan
 - ACPI Fan
 - ACPI Fan
 - ACPI Fixed Feature Button
 - ACPI Power Button
 - ACPI Processor Aggregator
 - ACPI Thermal Zone
 - ACPI Thermal Zone
 - Composite Bus Enumerator
 - High Definition Audio Controller
 - High precision event timer
 - Intel(R) Power Engine Plug-in
 - Legacy device
 - Microsoft ACPI-Compliant Embedded Controller
 - Microsoft ACPI-Compliant System
 - Microsoft System Management BIOS Driver
 - Microsoft UEFI-Compliant System
 - Microsoft Virtual Drive Enumerator
 - Microsoft Windows Management Interface for ACPI
 - Microsoft Windows Management Interface for ACPI
 - NDIS Virtual Network Adapter Enumerator
 - Numeric data processor
 - PCI Express Root Complex
 - PCI Express Root Port
 - PCI Express Root Port
 - PCI Express Root Port
 - PCI Express Root Port
 - PCI standard host CPU bridge
 - PCI standard ISA bridge
 - Plug and Play Software Device Enumerator
 - Programmable interrupt controller
 - Remote Desktop Device Redirector Bus
 - System CMOS/real time clock
 - System timer
 - UMBus Root Bus Enumerator

Kurulmadan sonra

- System devices
 - ACPI Fan
 - ACPI Fan
 - ACPI Fan
 - ACPI Fan
 - ACPI Fan
 - ACPI Fixed Feature Button
 - ACPI Power Button
 - ACPI Processor Aggregator
 - ACPI Thermal Zone
 - ACPI Thermal Zone
 - Composite Bus Enumerator
 - High Definition Audio Controller
 - High precision event timer
 - Intel(R) 100 Series/C230 Series Chipset Family LPC Controller - A143
 - Intel(R) 100 Series/C230 Series Chipset Family PCI Express Root Port #7 - A116
 - Intel(R) 100 Series/C230 Series Chipset Family PCI Express Root Port #6 - A115
 - Intel(R) 100 Series/C230 Series Chipset Family PCI Express Root Port #5 - A114
 - Intel(R) 100 Series/C230 Series Chipset Family PMC - A121
 - Intel(R) 100 Series/C230 Series Chipset Family SMBus - A123
 - Intel(R) 100 Series/C230 Series Chipset Family Thermal subsystem - A131

Intel HD Grafik

Bu bilgisayar Intel HD Graphics grafik kartı yonga seti ile birlikte gelir.

Intel HD Grafik sürücülerini

Intel HD Grafik sürücülerinin bilgisayara önceden kurulmuş olduğunu doğrulayın.

Tablo 2. Intel HD Grafik sürücülerini

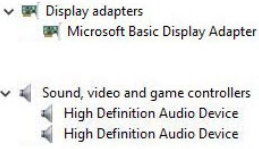
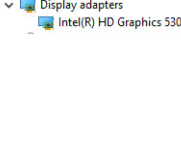
Kurulumdan önce	Kurulumdan sonra
	

Ekran seçenekleri

Ekran adaptörünü tanımlama

- 1 **Search Charm'ı (Arama Tilsimi)** başlatın ve **Settings (Ayarlar)** seçeneğini seçin.
- 2 Arama kutusuna Device Manager (Aygıt Yöneticisi) yazın ve sol panelde **Device Manager (Aygıt Yöneticisi)** seçeneğine dokununuz.
- 3 **Display adapters (Ekran adaptörleri)** seçeneğini genişletin.

Ekran adaptörleri görüntülenir.

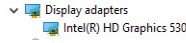

Sürücülerini indirme

- 1 Bilgisayarı açın.
- 2 **Dell.com/support** adresine gidin.
- 3 **Ürün Desteği** seçeneğine tıklayın, bilgisayarınızın Servis Etiketini girin ve ardından **Gönder** düğmesine tıklayın.

NOT: Servis Etiketiniz yoksa, otomatik algılama özelliğini veya manuel olarak bilgisayar modelinize göz atma seçeneğini kullanın.

- 4 **Drivers and Downloads (Sürücüler ve Yüklemeler)** öğesini tıklayın.
- 5 Bilgisayarınızda yüklü olan işletim sistemini seçin.
- 6 Sayfayı aşağı doğru kaydırın ve indirmek için grafik sürücüsünü seçin.
- 7 Bilgisayarınıza grafik sürücüsünü indirmek için **Download File (Dosyayı İndir)** seçeneğine tıklayın.
- 8 İndirme işlemi tamamlandıktan sonra, grafik sürücüsü dosyasını kaydettiğiniz klasöre gidin.
- 9 Grafik sürücüsü dosya simgesine çift tıklayın ve ekrandaki talimatları izleyin.

Ekran çözünürlüğünü değiştirme

- 1 Masaüstüne sağ tıklayın ve **Display Settings (Ekran Ayarları)** öğesini seçin.
- 2 **Advanced display settings (Gelişmiş ekran ayarları)**'na dokununuz veya tıklayın.

- 3 Aşağı açılır listeden gerekli çözünürlüğü seçin ve **Apply (Uygula)** seçeneğine dokununuz.

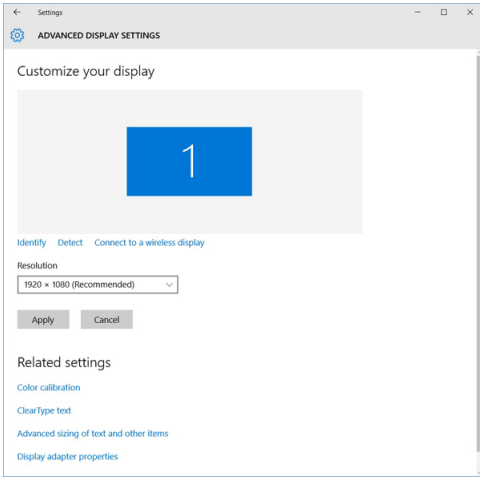

Windows 10'da parlaklığı ayarlama

Otomatik ekran parlaklık ayarını etkinleştirmek veya devre dışı bırakmak için:

- 1 **All Settings (Tüm Ayarlar)**  seçeneğine sağ tıklayın. → **System (Sistem)** → **Display (Ekran)**.
- 2 **Ekran parlaklığını otomatik olarak ayarla** öğesini kullanarak otomatik parlaklık ayarını etkinleştirin veya devre dışı bırakın.

NOT: Parlaklığı manuel olarak ayarlamak için **Brightness level (Parlaklık seviyesi)** kaydırma çubuğunu kullanabilirsiniz.

Harici ekran aygıtlarına bağlama

Bilgisayarınızı harici bir ekran aygıtına bağlamak için aşağıdaki adımları izleyin:

- 1 Projektörün açık olduğundan emin olun ve projektör kablosunu bilgisayarınızdaki video bağlantı noktasına takın.
- 2 Windows logosu+P tuşuna basın.
- 3 Aşağıdaki modlardan birini seçin:
 - Sadece PC ekranı
 - Kopya
 - Uzatma
 - Sadece İkinci Ekran

NOT: Daha fazla bilgi için, ekran aygıtınızla birlikte gönderilen belgeye bakın.

Sabit sürücü seçenekleri

Bu bilgisayar, HDD'yi destekler.

Windows 10'da sabit sürücüyü tanımlama

- 1 Windows 10 Düğmeler Çubuğunda **All Settings (Tüm Ayarlar)**  öğesine tıklayın.
- 2 **Denetim Masası** seçeneğine tıklayın, **Aygıt Yöneticisi** öğesini seçin ve **Disk sürücüleri** seçeneğini genişletin.

Sabit sürücü, **Disk sürücüleri** altında listelenir.

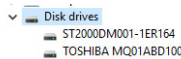

BIOS kurulumuna girme

- 1 Dizüstünüzü açın veya yeniden başlatın.
- 2 Dell logosu görüldüğünde, BIOS kurulum programına girmek için aşağıdaki işlemlerden birini yapın:
 - Klavye ile — **Entering BIOS** (BIOS'a giriliyor) kurulum mesajı görüntülenene kadar F2'ye dokunun. Boot selection (Önyükleme seçimi) menüsüne girmek için F12'ye dokunun.

Sabit sürücü, **General (Genel)** grubu altında **System Information (Sistem Bilgileri)** seçeneği altında listelenir.

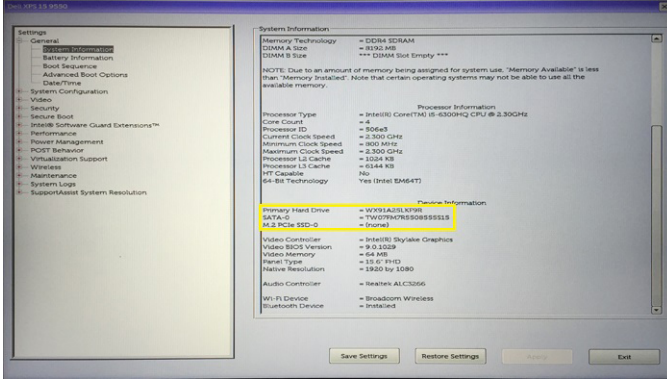

USB özellikleri

Evrensel Seri Veri Yolu, diğer adıyla USB 1996'da tanıtılmıştır. Ana bilgisayarlar ile fare, klavye, harici sürücüler ve yazıcılar gibi çevresel aygıtlar arasındaki bağlantıyı önemli ölçüde basitleştirmiştir.

Aşağıdaki tabloda USB gelişimine hızlıca göz atabileceğiniz referanslar listelenmiştir.

Tablo 3. USB gelişimi

Tür	Veri Aktarım Hızı	Kategori	Pazara Giriş Yılı
USB 3.0/USB 3.1 Gen 1 Bağlantı Noktası	5 Gbps	Süper Hız	2010
USB 2.0	480 Mbps	Yüksek Hız	2000

USB 3.0/USB 3.1 Gen 1 (SuperSpeed USB)

6 milyar kadar satılan USB 2.0, bilgisayar dünyasında yıllardır genel geçer bir arabirim standardı olarak sağlam bir yere sahipti. Öte yandan daha hızlı bilgisayar donanımına ve daha da büyük bant genişliğine yönelik taleplerden dolayı, hızı artırma gereği de artı. Sonunda, teorik olarak öncülünden 10 kat hızlı olan USB 3.0/USB 3.1 Gen 1, müşterilerin taleplerine yanıt olarak sunuldu. Özetle, USB 3.1 Gen 1 şu özelliklere sahipti:

- Daha yüksek aktarım hızları (5 Gbps'e kadar)
- Daha çok güce ihtiyaç duyan cihazlar için arttırılmış maksimum veri yolu gücü ve arttırılmış cihaz akım çekimi
- Yeni güç yönetimi özellikleri
- Tam çift yönlü veri aktarımı ve yeni aktarım türleri için destek
- Geriye doğru USB 2.0 uyumluluğu
- Yeni konektörler ve kablo

Aşağıdaki konular, USB 3.0/USB 3.1 Gen 1 hakkında sık sorulan bazı soruları kapsar.



Hız

Şu anda, en son USB 3.0/USB 3.1 Gen 1 teknik özellikleri tarafından tanımlanan 3 hız modu vardır. Bunlar Super-Speed (Süper Hızlı), Hi-Speed (Yüksek Hızlı) ve Full-Speed (Tam Hızlı) modlardır. Yeni SuperSpeed modunun aktarım hızı 4,8 Gb/sn'dir. Bu arada, teknik özelliklerde yaygın olarak sırasıyla USB 2.0 ve 1.1 olarak bilinen Hi-Speed ve Full-Speed USB modları da korunur; daha yavaş modlar sırasıyla 480 Mb/sn ve 12 Mb/sn hızlarında çalışır ve geriye dönük uyumluluk sağlamak için tutulur.

USB 3.0/USB 3.1 Gen 1 aşağıdaki teknik değişikliklerle çok daha yüksek performansa ulaşır:

- İlave bir fiziksel veri yolu, paralel olarak mevcut USB 2.0 veri yoluna (aşağıdaki resme bakın) eklenmiştir.
- USB 2.0, daha önce dört tele sahipti (güç, topraklama ve diferansiyel verileri için bir çift kablo); USB 3.0/USB 3.1 Gen 1'de ise konektörler ve kablolama içindeki toplam sekiz bağlantı kombinasyonu için iki çift diferansiyel sinyali (alıcı ve verici) için dört kablo daha eklenir.
- USB 2.0'ın yarım duplex düzenlemesi yerine USB 3.0/USB 3.1 Gen 1'de çift yönlü veri arabirim kullanılır. Bu da teorik olarak bant genişliğine 10 kat artış getirir.

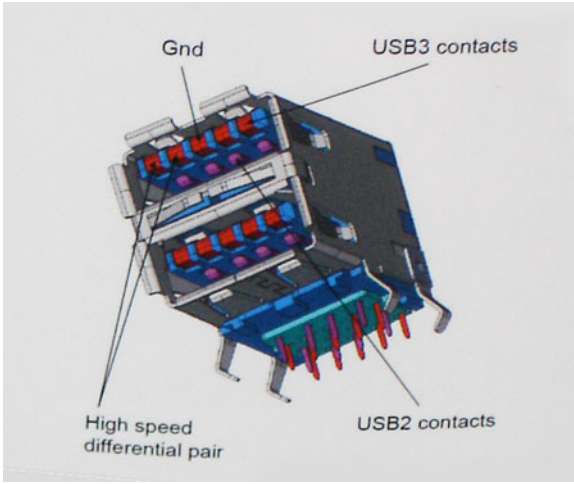

Günümüzde yüksek tanımlı video içeriği, terabayt düzeyinde depolama aygıtları, yüksek megapikselli dijital kameralar gibi aygıtların veri aktarım talepleri sürekli artarken USB 2.0 yeteri kadar hızlı olmayabilir. Üstelik, hiçbir USB 2.0 bağlantısı teorik olarak maksimum toplu işlem hacmi olan 480 Mb/sn'ye yaklaşmıyor ve fiili olarak gerçek maksimum veri aktarım hızı 320 Mb/sn (40 MB/sn) dolayında kalıyordu. Benzer biçimde, USB 3.0/USB 3.1 Gen 1 bağlantıları da hiçbir zaman 4,8 Gb/sn'ye ulaşmayacaktır. Gerçekte, ek yüklerle birlikte büyük olasılıkla maksimum 400 MB/sn gibi bir hız göreceğiz. Bu hızla USB 3.0/USB 3.1 Gen 1, USB 2.0'a göre 10 katlık bir gelişme sunar.

Uygulamalar

USB 3.0/USB 3.1 Gen 1, bir bütün olarak daha iyi bir deneyim sunmak için yan yollar açar ve aygıtlara daha fazla alan sağlar. Daha önce USB videosu pek tolere edilebilir değildi (hem maksimum çözünürlük hem de gecikme süresi ve video sıkıştırma açısından), ama 5-10 kat fazla bant genişliği sağlanınca USB video çözümlerinin çok daha iyi çalışması beklenebilir. Tek bağlantılı DVI için neredeyse 2 Gb/sn toplu işlem hacmi gerekir. 480 Mb/sn sınırlayıcı bir hızken 5 Gb/sn fazlasıyla umut vadeder. Vadettiği 4,8 Gb/sn hızla bu standart, daha önce USB alanına girmeyen harici RAID depolama sistemleri gibi bazı ürünlere de dahil edilecektir.

Sunulan SuperSpeed USB 3.0/USB 3.1 Gen 1 ürünlerden bazıları aşağıda listelenmiştir:

- Harici Masaüstü USB 3.0/USB 3.1 Gen 1 Sabit Sürücüler
- Taşınabilir USB 3.0/USB 3.1 Gen 1 Sabit Sürücüler

- USB 3.0/USB 3.1 Gen 1 Sürücü Bağlantı İstasyonları ve Adaptörler
- USB 3.0/USB 3.1 Gen 1 Flash Sürücüler ve Okuyucular
- USB 3.0/USB 3.1 Gen 1 Katı Hal Sürücüler
- USB 3.0/USB 3.1 Gen 1 RAID'ler
- Optik Ortam Sürücüleri
- Multimedya cihazları
- Ağ Oluşumu
- USB 3.0/USB 3.1 Gen 1 Adaptör Kartları ve Hub'lar

Uyumluluk

Sevindirici olan, USB 3.0/USB 3.1 Gen 1'in en başından USB 2.0'la çakışma olmadan birlikte çalışabilecek şekilde dikkatle planlanmış olmasıdır. Öncelikle, USB 3.0/USB 3.1 Gen 1, yeni protokolün daha yüksek hız özelliğinden yararlanmak için yeni fiziksel bağlantıların ve dolayısıyla da yeni kabloların kullanılacağını belirlerken, konektörün kendisi daha öncekiyle tam olarak aynı konumda dört USB 2.0 bağlantı noktasıyla aynı dikdörtgen şeklini korumaktadır. USB 3.0/USB 3.1 Gen 1 kablolarında alınan ve iletilen verileri bağımsız olarak taşıyacak beş yeni bağlantı bulunur ve bunlar ancak düzgün bir SuperSpeed USB bağlantısı kurulduğunda iletişim kurmaya başlar.

Windows 8/10, USB 3.1 Gen 1 denetleyicilerine yerel destek getirecektir. Bu, USB 3.0/USB 3.1 Gen 1 denetleyicileri için ayrı sürücüler gerektirmeye devam eden önceki Windows sürümlerinden farklı bir durumdur.

Microsoft, hemen şimdi kullanıma sunulacak sürümde olmasa bile, bundan sonraki Service Pack veya güncellemelerinden birinde Windows 7'ye de USB 3.1 Gen 1 desteği eklenebileceğini duyurmuştur. Windows 7'de başarılı bir USB 3.0/USB 3.1 Gen 1 desteği kullanıma sunulduktan sonra SuperSpeed desteğinin Vista'ya kadar genişletilmesi de beklenebilir. Microsoft, iş ortaklarından çoğunun Vista'da da USB 3.0/USB 3.1 Gen 1 desteği bulunması gerektiği fikrini paylaştığını belirterek bunu onaylamıştır.

HDMI 1.4

Bu konuda HDMI 1.4, özellikleri ve avantajları açıklanmaktadır.

HDMI (Yüksek Tanımlı Multimedya Arabirimi), endüstride desteklenen, sıkıştırılmamış, tümüyle dijital bir ses/video arabirimidir. HDMI, set üstü cihaz, DVD oynatıcı veya A/V alıcısı gibi tüm uyumlu dijital ses/video kaynaklarıyla dijital TV (DTV) gibi uyumlu bir dijital ses ve/veya video monitörü arasında arabirim sağlar. HDMI bağlantısının kullanıldığı yerler, set üstü cihazlar, televizyonlar ve DVD oynatıcılardır. Birincil avantajı kabloların azaltılması ve içerik koruma provizyonlarıdır. HDMI; tek kabloyla standart, geliştirilmiş veya yüksek tanımlı videoyu ve çok kanallı dijital sesi destekler.

NOT: HDMI 1.4 5.1 kanal ses desteği sağlar.

HDMI 1.4 Özellikleri

- **HDMI Ethernet Kanalı** - HDMI bağlantısına yüksek hızlı ağ kurma özelliği ekleyerek kullanıcıların IP etkinleştirilmiş cihazlarda ayrı bir Ethernet kablosu olmadan çalışabilmelerini sağlar
- **Ses Dönüş Kanalı** - HDMI bağlantılı ve dahili frekans ayarlayıcısı olan TV'lerin surround ses sistemine ses verilerini "veri akışı" ekinde göndermesini sağlar ve ayrı bir ses kablosuna olan ihtiyacı ortadan kaldırır
- **3D** - Temel 3D video formatları için giriş/çıkış protokollerini tanımlar, gerçek 3D oyun ve 3D ev sineması uygulamalarının yolunu açar
- **İçerik Türü** - Eran ve kaynak cihazlar arasında içerik türlerinin gerçek zamanlı sinyali ile TV'nin içerik türüne bağlı olarak resim ayarlarını optimize etmesini sağlar
- **Ek Renk Alanları** - Dijital fotoğrafçılık ve bilgisayar grafiğinde kullanıla ek renk modelleri için destek sağlar.
- **HDMI Mikro Konektörü** - Telefonlar ve diğer taşınabilir cihazlar için hazırlanmış ve 1080 p'ye dek video çözünürlüğü destekleyen yeni ve daha küçük bir konektör
- **Otomotiv Bağlantı Sistemi** - Otomotiv video sistemleri için hazırlanmış olan yeni kablo ve konektörler bu araçlardaki talepleri karşılamak ve gerçek HD kalitesi sunmak için tasarlanmıştır

HDMI'in Avantajları

- Kaliteli HDMI, sıkıştırılmamış dijital ses ve videoyu en yüksek, en canlı görüntü kalitesinde aktarır
- Düşük maliyetli HDMI hem dijital arabirimin kalite ve işlevselliğini sağlarken hem de sıkıştırılmamış video formatlarını basit ve uygun maliyetli biçimde sunar
- Ses HDMI standart stereodan çok kanallı surround sese dek pek çok ses formatını destekler
- HDMI, video ve çok kanallı sesi tek bir kabloda birleştirerek şu anda A/V sistemlerinde kullanılan çok sayıda kablunun neden olduğu masraf, karışıklık ve karmaşayı ortadan kaldırır
- HDMI, video kaynağı (DVD oynatıcı gibi) ve DTV arasında iletişimi destekleyerek yeni bir işlevselliği etkin kılar

Bellek özellikleri

Bu bilgisayarda, bellek (RAM) sistem kartının bir parçasıdır.

- Bu bilgisayar, Vostro-3267 sistemi için 2133 MHz DDR4'ü destekler.
- Bu bilgisayar Vostro-3268 sistemi için DDR4 2133 MHz / 2400 MHz'yi destekler.

① **NOT: Bu ürün, Intel 6. Nesil CPU'lar veya 7. Nesil Celeron çift çekirdekli CPU ile birlikte satın alınmışsa, kullanılan bellek malzemesi 2400 MHz olmasına rağmen bu ürünün elde edebileceği maksimum MHz 2133'tür.**

Sistem bellek doğrulama

Windows 10

- 1 **Windows** düğmesine tıklayın ve **All Settings (Tüm Ayarlar)**  > **System (Sistem)** seçeneğini belirleyin.
- 2 **System (Sistem)** altında, **About (Hakkında)** seçeneğine tıklayın.

Kurulumda sistem belleğini doğrulama

- 1 Bilgisayarınızı açın veya yeniden başlatın.
- 2 Dell logosu görüntüledikten sonra aşağıdaki işlemlerden birini yapın:
 - Klavyeyle - Entering BIOS (BIOS'a giriliyor) kurulum mesajı gösterilene kadar F2'ye dokunun. Boot selection (Önyükleme seçimi) menüsüne girmek için F12'ye dokunun.
- 3 Sol panelde, **Ayarlar > Genel > Sistem Bilgileri** seçeneğini seçin. Sağ panelde bellek bilgileri görüntülenir.

DDR4

DDR4 (çift veri hızı dördüncü nesil) bellek, DDR2 ve DDR3 teknolojilerinin daha hızlı bir halefidir ve DDR3'ün DIMM başına maksimum 128 GB kapasitesiyle karşılaştırıldığında 512 GB'a kadar kapasiteye izin verir. DDR4 eş zamanlı dinamik rastgele erişimli bellek, kullanıcının sisteme yanlış türde bir bellek yüklemesini önlemek için hem SDRAM hem de DDR'den farklı şekilde anahtarlandırılmıştır.

DDR4'ün çalışması için DDR3'e kıyasla yüzde 20 daha az elektrik gerekir; DDR4 sadece 1,2 volta ihtiyaç duyarken, DDR3 için 1,5 volt gerekir. DDR4 ayrıca, ana aygıtın hafızasını yenilemek zorunda kalmadan bekleme moduna geçmesini sağlayan yeni, derin bir güç kapatma modunu destekler. Derin güç kapatma modunun, bekleme durumundaki güç tüketimini yüzde 40 ila 50 azaltması bekleniyor.

Anahtar Teknik Özellikler

Aşağıdaki tablo DDR3 ve DDR4 arasındaki teknik özelliklerin karşılaştırmasını göstermektedir:

Tablo 4. DDR3 - DDR4 karşılaştırması

Özellik/Seçenek	DDR3	DDR4	DDR 4 Avantajları
Yonga Yoğunlukları	512 Mb-8 Gb	4 Gb-16 Gb	Daha büyük DIMM kapasitesi
Veri hızları	800 Mb/sn-2133 Mb/sn	1600 Mb/sn-3200 Mb/sn	Daha yüksek hızlı G/Ç'ye geçiş
Voltaj	1,5 V	1,2 V	Azaltılmış bellek gücü isteği
Düşük voltaj standardı	Evet (1,35 V'da DDR3L)	Öngörülen: 1,05 V	Bellek Güç Azaltmaları
Dahili bankalar	8	16	Daha yüksek veri hızları
Banka grupları (BG)	0	4	Daha hızlı veri bloğu erişimleri
VREF girişleri	2 —DQ ve CMD/ADDR	1 — CMD/ADDR	VREFDQ Artık Dahilidir
tCK — DLL Etkin	300 Mhz-800 Mhz	667 Mhz-1.6 Ghz	Daha yüksek veri hızları
tCK — DLL Devre Dışı	10 MHz - 125 MHz (isteğe bağlı)	125 MHz'a kadar tanımlanmamış	DLL-kapalı özelliği artık tam olarak destekleniyor
Okuma Gecikmesi	AL+CL	AL+CL	Genişletilmiş değerler
Yazma Gecikmesi	AL+CWL	AL+CWL	Genişletilmiş değerler
DQ Sürücüsü (ALT)	40&Omega	48&Omega	PtP Uygulamaları için en uygun duruma getirilmiş
DQ Bus	SSTL15	POD12	Daha az G/Ç Gürültüsü ve Gücü
RTT Değerleri (&Omega içinde;)	120,60,40,30,20	240,120,80,60,48,40,34	Daha yüksek veri hızları desteği
RTT'ye izin verilmez	Veri Bloğunu OKUMA	Veri Bloğunu OKUMA sırasında devre dışı kalır	Kullanım kolaylığı
ODT Modları	Nominal, Dinamik	Nominal, Dinamik, Park	Ek Denetim Modu; OTF Değeri Değişimi
ODT Denetimi	ODT Sinyali Gerekli	ODT Sinyal Gerekli Değil	ODT Denetimi kullanım kolaylığı; ODT-Harici Yönlendirme, PtP Uygulamaları
Çok Amaçlı Kayıt	Dört Kayıt - 1 Tanımlı, 3 RFU	Dört Kayıt - 3 Tanımlı, 1 RFU	Ek Özel Bilgilerin Okunmasını Sağlar
DIMM Türleri	RDIMM, LRDIMM, UDIMM, SODIMM	RDIMM, LRDIMM, UDIMM, SODIMM	
DIMM Pimleri	240 (R, LR, U); 204 (SODIMM)	288 (R, LR, U); 260 (SODIMM)	
RAS	ECC	CRC, Eşlik, Adreslenebilirlik, GDM	Daha fazla RAS özelliği; geliştirilmiş veri bütünlüğü

DDR4 Ayrıntıları

DDR3 ve DDR4 bellek modülleri arasında aşağıda listelenen şekilde küçük farklılıklar vardır.

Anahtar çentiği farkı

Bir DDR4 modülündeki anahtar çentiği, bir DDR3 modülündeki anahtar çentiğinden farklı bir konumdadır. Her iki çentik de ekleme kenarındadır ancak DDR4'teki çentik konumu, modülün uyumsuz bir karta veya platforma kurulmasını önlemek için biraz farklıdır.

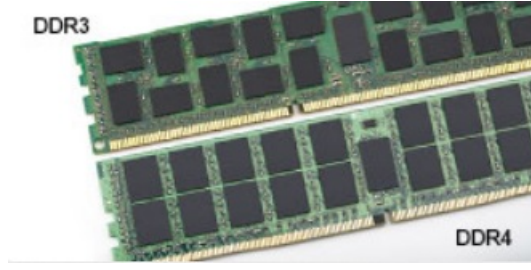

Rakam 1. Çentik farkı

Artırılmış kalınlık

DDR4 modülleri daha fazla sinyal katmanını barındıracak şekilde DDR3'ten biraz daha kalındır.

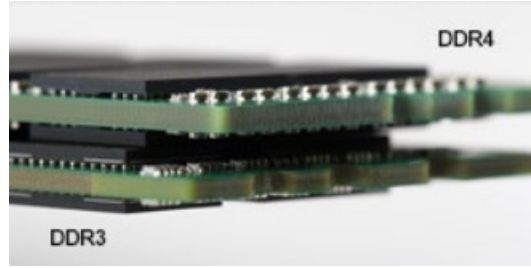

Rakam 2. Kalınlık farkı

Kavisli kenar

DDR4 modülleri, bellek kurulumu sırasında yerleştirmeye yardımcı olmak ve PCB'ye olan baskıyı hafifletmek için kavisli bir kenara sahiptir.



Rakam 3. Kavisli kenar

Troubleshooting

Sistemdeki bellek hataları yeni ON-FLASH-FLASH veya ON-FLASH-ON hata kodunu görüntüler. Bellek tamamen hata verirse LCD açılmaz. Bazı taşınabilir sistemlerde olduğu gibi, sistemin altındaki veya klavye altındaki bellek konektörlerine bilinen, iyi bir bellek modülü bağlamayı deneyerek olası bellek hatalarını giderebilirsiniz.

ePSA kullanarak belleği test etme

- 1 Bilgisayarınızı açın veya yeniden başlatın.
- 2 Dell logosu görüntüledikten sonra aşağıdaki işlemlerden birini yapın:
 - Klavye ile - F2 tuşuna basın.

Bilgisayarınızda Önyükleme Öncesi Sistem Değerlendirmesi (PSA) başlatılır.

NOT: Fazla uzun süre beklediyseniz ve işletim sistemi logosu görünürse, masaüstünü görene kadar bekleyin. Bilgisayarınızı kapatın ve tekrar deneyin.

Realtek HD ses sürücüsü

Realtek ses sürücüsünün bilgisayara önceden yüklenmiş olduğunu doğrulayın.

Tablo 5. Realtek HD ses sürücüsü

Kurulumdan önce

- Audio inputs and outputs
 - Microphone (High Definition Audio Device)
 - Speakers (High Definition Audio Device)
- Sound, video and game controllers
 - High Definition Audio Device
 - Intel(R) Display Audio

Kurulumdan sonra

- Sound, video and game controllers
 - Bluetooth Hands-free Audio
 - Intel(R) Display Audio
 - Realtek High Definition Audio

Sorun Giderme

Diagnostik Güç LED'i kodları

Tablo 6. Diagnostik Güç LED'i kodları

Güç LED'i ışık durumu	Olası Nedeni	Sorun Giderme Adımları
Kapalı	Bilgisayar kapalı veya bilgisayara güç gelmiyor ya da Hazırda bekleme modunda.	<ul style="list-style-type: none"> Güç kablosunu bilgisayarın arkasındaki güç konnektörüne ve elektrik prizine yeniden takın. Bilgisayar anahtarlı uzatma kablosuna takılmışsa, anahtarlı uzatma kablosunu bir elektrik prizine takıp, açın. Ayrıca bilgisayarın düzgün çalıştığını doğrulamak için güç koruma cihazlarını, anahtarlı uzatma kablolarını ve güç uzatma kablolarını yanından geçirin. Elektrik prizine lamba gibi başka bir cihaz takarak prizin sorunsuz çalıştığından emin olun.
Sürekli/yanıp sönen sarı	Bilgisayar POST'u tamamlayamamış veya işlemci arızası.	<ul style="list-style-type: none"> Tüm kartları çıkarın ve yeniden takın. İşlem uygulanabiliyorsa, ekran kartını çıkartın ve yeniden takın. Güç kablosunun ana karta ve işlemciye takıldığından emin olun.
Yavaş Yanıp sönen beyaz ışık	Bilgisayar uyku modundadır.	<ul style="list-style-type: none"> Bilgisayarı uyku modundan çıkarmak için güç düğmesine basın. Tüm güç kablolarının güvenli bir şekilde sistem kartına bağlandığından emin olun. Ana güç kablosunun ve ön panel kablosunun sistem kartına güvenli bir şekilde bağlandığından emin olun.
Sabit beyaz ışık	Bilgisayar tam kapasite çalışmaktadır ve On (Açık) konumdadır.	<p>Bilgisayar yanıt vermezse, aşağıdakileri yapın:</p> <ul style="list-style-type: none"> Ekranın bağlandığından ve açık olduğundan emin olun. Ekran bağlı ve açık ise, uyarı kodunu dinleyin.

Tanılama hata mesajları

Tablo 7. Tanılama hata mesajları

Hata iletileri	Açıklama
AUXILIARY DEVICE FAILURE	Dokunmatik yüzey veya harici fare arızalı olabilir. Harici fare için, kablo bağlantısını denetleyin. System Setup (Sistem Kurulumu) programında Pointing Device (İşaret Aygıtı) seçeneğini etkinleştirin.
BAD COMMAND OR FILE NAME	Komutu doğru yazdığınızdan, gerekli yerlerde boşluk bıraktığınızdan ve doğru yol adını kullandığınızdan emin olun.
CACHE DISABLED DUE TO FAILURE	Mikroişlemcinin içindeki ana önbellek hata verdi. Dell'e başvurun
CD DRIVE CONTROLLER FAILURE	Optik sürücü bilgisayarın komutlarına yanıt vermiyor.
DATA ERROR	Sabit disk sürücü verileri okuyamıyor.
DECREASING AVAILABLE MEMORY	Bir ya da daha fazla bellek modülü hatalı veya yanlış yerleşmiş olabilir. Bellek modüllerini yeniden yükleyin veya gerekirse değiştirin.
DISK C: FAILED INITIALIZATION	Sabit disk sürücüsü başlatılmadı. Dell Diagnostics 'te sabit disk sürücü testlerini gerçekleştirin.
DRIVE NOT READY	İşlemin devam edebilmesi için sabit disk sürücünün yuvada olması gerekir. Sabit disk sürücüyü sabit sürücü yuvasına takın.
ERROR READING PCMCIA CARD	Bilgisayar ExpressCard'ı tanımlayamıyor. Kartı yeniden takın veya başka bir kart deneyin.
EXTENDED MEMORY SIZE HAS CHANGED	Geçici olmayan bellekte (NVRAM) kayıtlı bellek miktarı bilgisayarda takılı olan bellek modülüyle eşleşmiyor. Bilgisayarı yeniden başlatın. Hata tekrar görünürse, Dell ile bağlantı kurun
THE FILE BEING COPIED IS TOO LARGE FOR THE DESTINATION DRIVE	Kopyalamaya çalıştığınız dosya disk için fazla büyük veya disk dolu. Dosyayı farklı bir diske kopyalamayı deneyin veya daha geniş kapasiteli bir disk kullanın.
A FILENAME CANNOT CONTAIN ANY OF THE FOLLOWING CHARACTERS: \ / : * ? " < > -	Dosya adlarında bu karakterleri kullanmayın.
GATE A20 FAILURE	Bir bellek modülü gevşek olabilir. Bellek modülünü yeniden yükleyin veya gerekirse değiştirin.
GENERAL FAILURE	İşletim sistemi komutu gerçekleştirilemiyor. Mesajdan sonra genellikle özel bir bilgi gelir. Örneğin, Printer out of paper. Take the appropriate action. (Yazıcıda kağıt bitti. Kağıt yüklemesi yapın.)
HARD-DISK DRIVE CONFIGURATION ERROR	Bilgisayar sürücü türünü tanımlayamıyor. Bilgisayarı kapatın, sabit disk sürücüsünü çıkarın ve bilgisayarı optik sürücüden önyükleyin. Sonra bilgisayarı kapatın, sabit disk sürücüsünü yeniden yükleyin ve bilgisayarı yeniden başlatın. Dell Diagnostics 'te Hard Disk Drive (Sabit Disk Sürücü) testlerini gerçekleştirin.
HARD-DISK DRIVE CONTROLLER FAILURE 0	Sabit disk sürücü bilgisayarın komutlarına yanıt vermiyor. Bilgisayarı kapatın, sabit disk sürücüsünü çıkarın ve bilgisayarı optik sürücüden önyükleyin. Sonra bilgisayarı kapatın, sabit disk sürücüsünü yeniden yükleyin ve bilgisayarı yeniden başlatın. Sorun devam ederse başka bir sürücü deneyin. Dell Diagnostics 'te Hard Disk Drive (Sabit Disk Sürücü) testlerini gerçekleştirin.

Hata iletileri

Açıklama

HARD-DISK DRIVE FAILURE	Sabit disk sürücü bilgisayarın komutlarına yanıt vermiyor. Bilgisayarı kapatın, sabit disk sürücüsünü çıkarın ve bilgisayarı optik sürücüden önyükleyin. Sonra bilgisayarı kapatın, sabit disk sürücüsünü yeniden yükleyin ve bilgisayarı yeniden başlatın. Sorun devam ederse başka bir sürücü deneyin. Dell Diagnostics'te Hard Disk Drive (Sabit Disk Sürücü) testlerini gerçekleştirin.
HARD-DISK DRIVE READ FAILURE	Sabit disk sürücü bozuk olabilir. Bilgisayarı kapatın, sabit disk sürücüsünü çıkarın ve bilgisayarı optik sürücüden önyükleyin. Sonra bilgisayarı kapatın, sabit disk sürücüsünü yeniden yükleyin ve bilgisayarı yeniden başlatın. Sorun devam ederse başka bir sürücü deneyin. Dell Diagnostics'te Hard Disk Drive (Sabit Disk Sürücü) testlerini gerçekleştirin.
INSERT BOOTABLE MEDIA	İşletim sistemi optik sürücü gibi önyüklenemez bir ortamı önyüklemeye çalışıyor. Önyüklenebilir ortam yerleştirin.
INVALID CONFIGURATION INFORMATION-PLEASE RUN SYSTEM SETUP PROGRAM	Sistem yapılandırma bilgileri donanım yapılandırmasıyla eşleşmiyor. Mesaj büyük olasılıkla bellek modülü yüklendikten sonra verilir. Sistem kurulum programındaki uygun seçenekleri düzeltin.
KEYBOARD CLOCK LINE FAILURE	Harici klavyeler için, kablo bağlantısını denetleyin. Dell Diagnostics'te Keyboard Controller (Klavye Denetleyici) testini çalıştırın.
KEYBOARD CONTROLLER FAILURE	Harici klavyeler için, kablo bağlantısını denetleyin. Bilgisayarı yeniden başlatın ve önyükleme sırasında klavyeye veya fareye dokunmaktan kaçının. Dell Diagnostics'te Keyboard Controller (Klavye Denetleyici) testini çalıştırın.
KEYBOARD DATA LINE FAILURE	Harici klavyeler için, kablo bağlantısını denetleyin. Dell Diagnostics'te Keyboard Controller (Klavye Denetleyici) testini çalıştırın.
KEYBOARD STUCK KEY FAILURE	Harici klavyeler veya tuş takımları için, kablo bağlantısını denetleyin. Bilgisayarı yeniden başlatın ve önyükleme sırasında klavyeye veya fareye dokunmaktan kaçının. Dell Diagnostics'te Stuck Key (Tuş Takılma) testini çalıştırın.
LICENSED CONTENT IS NOT ACCESSIBLE IN MEDIADIRECT	Dell MediaDirect, dosya üzerindeki Dijital Hak Yönetim (DRM) sınırlamalarını doğrulayamıyor, bu nedenle dosya çalıştırılmıyor.
MEMORY ADDRESS LINE FAILURE AT ADDRESS, READ VALUE EXPECTING VALUE	Bir bellek modülü hatalı veya yanlış yerleşmiş olabilir. Bellek modülünü yeniden yükleyin veya gerekirse değiştirin.
MEMORY ALLOCATION ERROR	Başlatmaya çalıştığınız yazılım işletim sistemi, başka bir program veya yardımcı programla çakışıyor. Bilgisayarı kapatın, 30 saniye bekleyin ve sonra yeniden başlatın. Programı yeniden çalıştırın. Hata mesajı görünmeye devam ederse, yazılım belgelerine bakın.
MEMORY DOUBLE WORD LOGIC FAILURE AT ADDRESS, READ VALUE EXPECTING VALUE	Bir bellek modülü hatalı veya yanlış yerleşmiş olabilir. Bellek modülünü yeniden yükleyin veya gerekirse değiştirin.
MEMORY ODD/EVEN LOGIC FAILURE AT ADDRESS, READ VALUE EXPECTING VALUE	Bir bellek modülü hatalı veya yanlış yerleşmiş olabilir. Bellek modülünü yeniden yükleyin veya gerekirse değiştirin.
MEMORY WRITE/READ FAILURE AT ADDRESS, READ VALUE EXPECTING VALUE	Bir bellek modülü hatalı veya yanlış yerleşmiş olabilir. Bellek modülünü yeniden yükleyin veya gerekirse değiştirin.
NO BOOT DEVICE AVAILABLE	Bilgisayar sabit disk sürücüyü bulamıyor. Sabit disk sürücüsü önyükleme aygıtınız ise, sürücünün takılmış, doğru şekilde

Hata iletileri

Açıklama

	yerleştirilmiş ve önyükleme aygıtı olarak bölümlendirilmiş olduğundan emin olun.
NO BOOT SECTOR ON HARD DRIVE	İşletim sistemi bozulmuş olabilir, Dell'e başvurun.
NO TIMER TICK INTERRUPT	Sistem kartındaki bir yonga bozuk olabilir. Dell Diagnostics'te System Set (Sistem Ayar) testlerini gerçekleştirin.
NOT ENOUGH MEMORY OR RESOURCES. EXIT SOME PROGRAMS AND TRY AGAIN	Çok fazla açık programınız var. Tüm programları kapatın ve kullanmak istediğiniz programı açın.
OPERATING SYSTEM NOT FOUND	İşletim sistemini yeniden yükleyin. Sorun devam ederse, Dell'e başvurun.
OPTIONAL ROM BAD CHECKSUM	İsteğe bağlı ROM hata verdi. Dell'e başvurun.
SECTOR NOT FOUND	İşletim sistemi sabit disk üzerindeki bir sektörü bulamıyor. Sabit disk sürücüsünde bozuk bir sektör veya bozuk File Allocation Table (FAT) olabilir. Dosya yapısını sabit disk sürücüsünde denetlemek için Windows hata denetleme yardımcı programını çalıştırın. Yönergeler için Windows Help and Support'a (Windows Yardım ve Destek) bakın (Start (Başlat) > Help and Support (Yardımcı ve Destek)) öğesine tıklayın. Çok sayıda sektör bozuksa, verileri yedekleyin (mümkünse) ve ardından sabit disk sürücüyü biçimlendirin.
SEEK ERROR	İşletim sistemi sabit disk sürücüdeki belirli bir yolu bulamıyor.
SHUTDOWN FAILURE	Sistem kartındaki bir yonga bozuk olabilir. Dell Diagnostics'te System Set (Sistem Ayar) testlerini gerçekleştirin. Mesaj tekrar görüntülenirse, Dell ile bağlantı kurun.
TIME-OF-DAY CLOCK LOST POWER	Sistem yapılandırma ayarları bozuk. Pili şarj etmek için bilgisayarınızı bir elektrik prizine takın. Sorun devam ederse, System Setup (Sistem Kurulumu) programına girip ardından programdan hemen çıkarak verileri geri yüklemeyi deneyin. Mesaj tekrar görüntülenirse, Dell ile bağlantı kurun.
TIME-OF-DAY CLOCK STOPPED	Sistem yapılandırma ayarlarını destekleyen rezerv pilin yeniden şarj edilmesi gerekebilir. Pili şarj etmek için bilgisayarınızı bir elektrik prizine takın. Sorun devam ederse, Dell'e başvurun.
TIME-OF-DAY NOT SET-PLEASE RUN THE SYSTEM SETUP PROGRAM	Sistem kurulumu programında yer alan saat veya tarih sistem saati ile eşleşmiyor. Date and Time (Tarih ve Saat) seçeneklerinin ayarlarını düzeltin.
TIMER CHIP COUNTER 2 FAILED	Sistem kartındaki bir yonga bozuk olabilir. Dell Diagnostics'te System Set (Sistem Ayar) testlerini gerçekleştirin.
UNEXPECTED INTERRUPT IN PROTECTED MODE	Klavye denetleyicisi düzgün çalışmıyor olabilir veya bir bellek modülü gevşek olabilir. Dell Diagnostics'te System Memory (Sistem Belleği) testlerini ve Keyboard Controller (Klavye Denetleyici) testini gerçekleştirin veya Dell ile iletişim geçin.
X:\ IS NOT ACCESSIBLE. THE DEVICE IS NOT READY	Sürücüyü bir disk yerleştirin ve yeniden deneyin.

Sistem hata mesajları

Tablo 8. Sistem hata mesajları

Sistem İletisi	Açıklama
Alert! Previous attempts at booting this system have failed at checkpoint [nnnn]. For help in resolving this problem, please note this checkpoint and contact Dell Technical Support	The computer failed to complete the boot routine three consecutive times for the same error. (Bilgisayar aynı hata için arka arkaya üç defa önyükleme yordamını başaramadı.)
CMOS checksum error	RTC sıfırlandı, BIOS Setup (BIOS Kurulumu) varsayılanları yükledi.
CPU fan failure	CPU fan has failed (CPU fanı arızalı).
System fan failure	System fan has failed (Sistem fanı arızalanmış).
Hard-disk drive failure	Possible hard disk drive failure during POST (POST sırasında olası sabit sürücü arızası).
Keyboard failure	Klavye hatası ya da gevşek kablo. Keyboard failure or loose cable. If reseating the cable does not solve the problem, replace the keyboard (Klavye arızası ya da gevşek kablo. Kablo tekrar takıldığında sorun çözülmüyorsa, klavyeyi değiştirin).
No boot device available	No bootable partition on hard disk drive, the hard disk drive cable is loose, or no bootable device exists (Sabit sürücüde önyüklenebilir bölüm yok veya sabit sürücü kablosu gevşek ya da önyüklenebilir bir aygıt yok). <ul style="list-style-type: none">• Önyükleme aygıtınız sabit disk sürücüsü ise, kabloların bağlı, sürücünün doğru şekilde takılmış ve önyüklenebilir aygıt olarak bölümlendirilmiş olduğundan emin olun.• Sistem ayarına girin ve önyükleme sırası bilgilerinin doğruluğundan emin olun.
No timer tick interrupt	Sistem kartı üzerindeki yonga veya anakart arızalı olabilir.
NOTICE - Hard Drive SELF MONITORING SYSTEM has reported that a parameter has exceeded its normal operating range. Dell recommends that you back up your data regularly. A parameter out of range may or may not indicate a potential hard drive problem	S.M.A.R.T error, possible hard disk drive failure (S.M.A.R.T hatası, olası sabit sürücü arızası).

Gelişmiş Yükleme Öncesi Sistem Değerlendirmesi - (ePSA) tanılamaları

ePSA tanılaması (sistem tanılaması olarak da bilinir) donanımınızın eksiksiz kontrolünü gerçekleştirir. ePSA, BIOS'a tümleşiktir ve BIOS tarafından dahili olarak başlatılır. Tümleşik sistem tanılaması belirli aygıt grupları veya aygıtlar için bir dizi seçenek sağlayarak şunları yapmanıza izin verir:

- Sınamaları otomatik olarak veya etkileşimli modda çalıştırma
- Sınamaları tekrarlama
- Sınama sonuçlarını görüntüleme veya kaydetme
- Başarısız aygıt(lar) hakkında ekstra bilgi sağlamak için ek sınama seçeneklerini ortaya koymak üzere kapsamlı sınamalar çalıştırma
- Sınamaların başarılı bir şekilde tamamlandığını bildiren durum mesajlarını görüntüleme
- Sınama sırasında karşılaşılan sorunlar hakkında size bilgi veren hata mesajlarını görüntüleme

⚠ DİKKAT: Yalnızca bilgisayarınızı sınamak için sistem tanılamasını kullanın. Bu programı diğer bilgisayarlarla kullanmak, geçersiz sonuçlara veya hata mesajlarına neden olabilir.

ⓘ **NOT:** Belirli aygıtlara ait bazı sınamalar kullanıcı etkileşimi gerektirir. Tanılama sınamaları gerçekleştirilirken, her zaman bilgisayar terminalinde olduğunuzdan emin olun.

EPSA tanılamalarını çalıştırma

- 1 Bilgisayarınızı açın.
- 2 Bilgisayar önyükleme yaparken, Dell logosu görüntülediğinde F12 tuşuna basın.
- 3 Önyükleme menüsü ekranından **Diagnostics** seçeneğini belirleyin.
- 4 Sol alt köşedeki ok tuşuna tıklayın.
Tanılama ön sayfası görüntülenir.
- 5 Sayfa listesine gitmek için sağ alt köşedeki oka basın.
Algılanan öğeler listelenir.
- 6 Belirli bir aygıtta tanılama testi gerçekleştirmek isterseniz, tanılama testini durdurmak için Esc tuşuna ve **Yes**'e basın.
- 7 Sol bölmeden aygıtı seçin ve **Run Tests** öğesine tıklayın.
- 8 Bir sorun halinde hata kodları görüntülenir.
Hata kodunu ve doğrulama numarasını not edip Dell'e başvurun.

Sistem Kurulumuna genel bakış

Sistem Kurulumu aşağıdakileri gerçekleştirmenizi sağlar:

- Bilgisayarınıza herhangi bir donanım ekledikten, bir donanımı değiştirdikten ya da çıkardıktan sonra sistem yapılandırma bilgilerini değiştirme.
- Kullanıcı parolası gibi kullanıcı tarafından belirlenebilen bir seçeneği ayarlama veya değiştirme.
- Geçerli bellek miktarını okuma veya takılı sabit sürücü türünü ayarlama.

Sistem Kurulumu'nu kullanmadan önce ileride kullanmak üzere Sistem Kurulumu ekran bilgilerini bir yere not etmeniz önerilir.

⚠ DİKKAT: Uzman bir bilgisayar kullanıcısı değilseniz, bu program ayarlarını değiştirmeyin. Bazı değişiklikler bilgisayarınızın doğru çalışmamasına yol açabilir.

Konular:

- [Sistem Kurulumuna Erişim](#)
- [Sistem kurulum seçenekleri](#)

Sistem Kurulumuna Erişim

- 1 Bilgisayarınızı açın (veya yeniden başlatın).
- 2 Beyaz renkli Dell logosu görüntüledikten sonra hemen F2 tuşuna basın.
Sistem Kurulum sayfası görüntülenir.

ⓘ NOT: Fazla uzun bir süre beklemediyseniz ve işletim sistemi logosu görünürse, Microsoft Windows masaüstünü görene kadar bekleyin. Ardından bilgisayarınızı kapatın ve yeniden deneyin.

ⓘ NOT: Dell logosu görüntüledikten sonra F12 tuşuna basıp BIOS setup ögesini de seçebilirsiniz.

Sistem kurulum seçenekleri

ⓘ NOT: Bilgisayara ve takılı aygıtlarına bağlı olarak, bu bölümde listelenen öğeler görünebilir veya görünmeyebilir.

Genel ekran seçenekleri

Bu kısımda bilgisayarınızın birincil donanım özellikleri listelenmiştir.

Seçenek	Açıklama
Sistem Bilgisi	<ul style="list-style-type: none"> • System Information (Sistem Bilgileri): BIOS Sürümü, Service Tag (Servis Etiketi), Asset Tag (Demirbaş Etiketi), Sahiplik Etiketi, Sahiplik Tarihi, Üretim Tarihi ve Express Servis Kodu'nu görüntüler. • Bellek Bilgileri: Takılan Bellek, Kullanılabilir Bellek, Bellek Hızı, Bellek Kanalları Modu, Bellek Teknolojisi, DIMM A Boyutu ve DIMM B Boyutunu görüntüler. • İşlemci Bilgileri: İşlemci Türü, Core Sayacı, İşlemci Kimliği, Geçerli Saat Hızı, Minimum Saat Hızı, Maksimum Saat Hızı, İşlemci L2 Ön Bellek, İşlemci L3 Ön Bellek, HT Yeterli, ve 64-Bit Teknolojisi bilgilerini görüntüler.

Seenek	Aıklama
	<ul style="list-style-type: none"> Aygıt Bilgileri: Birincil Sabit Disk, SATA-0, M.2PCIe SSD-0, Yuva eSATA Aygıtı, LOM MAC Adresi, Video Denetleyicisi, Video BIOS Sürümü, Video Belleđi, Panel Tipi, Yerel Çözünürlük, Ses Denetleyicisi, WiFi Aygıtı, WiGig Aygıtı, Hücresel Aygıt, Bluetooth Aygıtını görüntüler.
Önyükleme Sırası	<p>Önyükleme Sırası Bilgisayarın bir işletim sistemi bulmaya çalışma sırasını belirler. Seenekler:</p> <ul style="list-style-type: none"> Windows Boot Manager <p>Varsayılan olarak tüm seenekler işaretlenmiştir. Herhangi bir seeneđin seimini kaldırabilir veya önyükleme sırasını deđiştirebilirsiniz.</p> <p>Boot List Options Önyükleme listesi seeneđini deđiştirmenizi sağlar:</p> <ul style="list-style-type: none"> Legacy UEFI
Gelişmiş Önyükleme Seenekleri	Bu seenek eski isteđe bađlı ROM'ları yüklemenize olanak tanır. Enable Legacy Option ROMs (Eski İsteđe Bađlı ROM'ları Etkinleştir) seeneđi varsayılan olarak devre dışıdır.
Tarih/Saat	Tarih ve saati deđiştirmenize olanak tanır.

Sistem Yapılandırma ekranı seenekleri

Seenek	Aıklama
Integrated NIC	<p>Tümleşik ađ denetleyicisini yapılandırmanızı sağlar. Seenekler:</p> <ul style="list-style-type: none"> Devre Dışı Etkin Enabled w/PXE (Etkinleştirilmiş w/PXE): Bu seenek, varsayılan olarak etkinleştirilmiştir.
SATA Operation	<p>Dahili SATA sabit sürücü denetleyicisini yapılandırmanızı sağlar. Seenekler:</p> <ul style="list-style-type: none"> Devre Dışı AHCI <p>: Bu seenek varsayılan olarak seilidir.</p>
Sürücüler	<p>Takılı SATA sürücülerini yapılandırmanızı sağlar. Tüm sürücüler varsayılan olarak etkindir. Seenekler:</p> <ul style="list-style-type: none"> SATA-0 SATA-1 SATA-2
SMART Raporlama	<p>Bu alan, tümleşik sürücülerde sabit sürücü hatalarının sistem başlatılırken bildirilip bildirilmeyeceđini denetler. Bu teknoloji, SMART (Kendi Kendini İzleme Analiz ve Raporlama Teknolojisi) teknik özelliđi kapsamında yer alır. Bu seenek varsayılan olarak devre dışıdır.</p> <ul style="list-style-type: none"> SMART (Akıllı) Raporlama'yı Etkinleştir
USB Configuration	<p>Bu alan tümleşik USB denetleyicisini yapılandırır. Önyükleme Desteđi etkinleştirilmişse, sistemin her türlü USB Yıđın Depolama Aygıtından (HDD, bellek anahtarı, disket) önyükleme yapmasına izin verilir. USB bađlantı noktası etkinse, bu bađlantı noktasına takılı aygıt etkinleştirilir ve OS için hazırır.</p>

Seenek

Aıklama

USB baėlantı noktası devre dıřıysa, OS bu baėlantı noktasına takılı hibir aygıtı gremez.

- nykleme Desteėi Etkinleřtirme
- Enable Front USB Ports (n USB Baėlantı Noktalarını Etkinleřtir)
- Enable rear USB Ports (Arka USB Baėlantı Noktalarını Etkinleřtir)

NOT: USB klavye ve fare, bu ayarları dikkate almaksızın her zaman BIOS kurulumunda alıřır.

Front USB Configuration

Bu alan, arka USB yapılandırmasını etkinleřtirir veya devre dıřı bırakır

- Arka Baėlantı Noktası 1 (Sol Altta): Bu seenek, varsayılan olarak etkindir.
- Arka Baėlantı Noktası 2 (Saė Altta): Bu seenek, varsayılan olarak etkindir.
- Arka Baėlantı Noktası 1 (Sol stte): Bu seenek, varsayılan olarak etkindir.
- Arka Baėlantı Noktası 2 (Saė stte): Bu seenek, varsayılan olarak etkindir.

Rear USB Configuration

Bu alan, n USB yapılandırmasını etkinleřtirir veya devre dıřı bırakır

- n Baėlantı Noktası 1 (Solda): Bu seenek, varsayılan olarak etkindir.
- n Baėlantı Noktası 2 (Saėda): Bu seenek, varsayılan olarak etkindir.

Ses

Bu alan, entegre ses denetisini etkinleřtirir veya devre dıřı bırakır. Varsayılan olarak, **Enable Audio (Sesi Etkinleřtir)** seeneėi belirlenmiřtir. Seenekler:

- Enable Microphone (Mikrofonu Etkinleřtir): Bu seenek varsayılan olarak etkindir.

eřitli Aygıtlar

Ařaėıdaki aygıtları etkinleřtirmenizi veya devre dıřı bırakmanızı saėlar:

- Kamera Etkinleřtirme
- Etkin Secure Digital(SD) Kartı

NOT: Tm aygıtlar, varsayılan olarak etkindir.

Video ekran seenekleri

Seenek

Aıklama

Primary Display

Bu seenek sistemde birden fazla denetleyici olduėu zaman hangi video denetleyicisinin birincil gsterim kaynaėı olacaėını belirler

- Otomatik: Bu seenek, varsayılan olarak etkindir.
- Intel HD Graphics: Bu seenek varsayılan olarak etkindir.

Gvenlik ekranı seenekleri





Seenek

Aıklama

Admin Password

Ynetici (admin) parolasını ayarlamanızı, deėiřtirmenizi veya silmenizi saėlar.

NOT: Sistem veya sabit src parolasını ayarlamadan nce ynetici parolasını ayarlamanız gerekir. Ynetici parolasının otomatik olarak silinmesi sistem parolasını ve sabit src parolasını otomatik olarak siler.

Seenek	<p>Aıklama</p> <p> NOT: Bařarılı parola deęiřiklikleri hemen etkin olur.</p> <p>Varsayılan Ayar: Not set (Belirlenmedi)</p>
System Password	<p>Sistem parolasını ayarlamanızı, deęiřtirmenizi veya silmenizi saęlar.</p> <p> NOT: Bařarılı parola deęiřiklikleri hemen etkin olur.</p> <p>Varsayılan Ayar: Not set (Belirlenmedi)</p>
Internal HDD-0 Password	<p>Sistemin dahili sabit disk srcsndeki parolayı ayarlamanızı, deęiřtirmenizi veya silmenizi saęlar.</p> <p> NOT: Bařarılı parola deęiřiklikleri hemen etkin olur.</p> <p>Varsayılan Ayar: Not set (Belirlenmedi)</p>
Gl Parola	<p>Her zaman gl parolalar oluřturma seeneęini uygulamanızı saęlar.</p> <p>Varsayılan Ayar: Enable Strong Password (Gl Parolayı Etkinleřtir) seili deęildir.</p> <p> NOT: Gl Parola etkinse, Ynetici ve Sistem parolaları, en az bir byk harf ve bir byk harf iermeli ve en az 8 karakter uzunluęunda olmalıdır.</p>
Parola Yapılandırma	<p>Ynetici ve Sistem parolalarının minimum ve maksimum uzunluęunu belirlemenizi saęlar.</p>
Parola Baypas	<p>Ayarlandıęında, Sistem ve Dahili HDD parolasını atlama iznini etkinleřtirmenizi veya devre dıřı bırakmanızı saęlar.</p> <p>Seenekler:</p> <ul style="list-style-type: none"> · Devre Dıřı · Reboot bypass (Yeniden bařlatmayı atlama) <p>Varsayılan ayar: Disabled (Devre dıřı)</p>
Parola Deęiřtirme	<p>Ynetici parolası ayarlandıęında, Sistem ve Sabit Src parolalarına izni etkinleřtirmenizi ve devre dıřı bırakmanızı saęlar.</p> <p>Varsayılan Ayar: Allow Non-Admin Password Changes (Ynetici Harici Parola Deęiřikliklerine İzin Ver) seilidir.</p>
UEFI Kapsl rn Yazılımı Gncellemesi	<p>Bu seenek, sistemin UEFI kapsl gncelleme paketleri kullanılarak BIOS gncellemelerine izin verip vermedięini kontrol eder. Bu seenek varsayılan olarak devre dıřıdır.</p>
Ynetici Olmayan Kurulum Deęiřimleri	<p>Ynetici Parolası ayarlandıęında kurulum seeneklerinde deęiřiklik yapılmasına izin verilip verilmedięini belirlemenizi saęlar. Devre dıřı bırakılırsa, kurulum seenekleri ynetici parolasıyla kilitlenir.</p>
TPM 2.0 Security	<p>POST sırasında Gvenli Platform Modln (TPM) etkinleřtirmenizi saęlar. Seenekler:</p> <ul style="list-style-type: none"> · TPM Aık (varsayılan olarak etkin) · Clear (Temizle) · Etkin Komutları iin PPI Atlamak · Devre Dıřı Komutları iin PPI Atlamak · Onay Etkin (varsayılan olarak etkin) · Anahtar Depolama Etkin (varsayılan olarak etkin) · SHA-256 (varsayılan olarak etkin) · Devre Dıřı · Enabled (Etkin) (Varsayılan ayar olarak etkindir) · İsteęe baęlı donanım TPM 2.0

Seenek	<p>Aıklama</p> <p>NOT: TPM1.2/2.0'ı ykseltmek ya da indirmek iin, TPM kaplama aracını indirin (yazılım).</p>
Computrace	<p>İsteęe baęlı Computrace yazılımını etkinleřtirmenizi veya devre dıřı bırakmanızı saęlar. Seenekler řunlardır:</p> <ul style="list-style-type: none"> • Deactivate (Etkinlięi Kaldır) • Disable (Devre dıřı bırak) • Activate (Etkinleřtir) <p>NOT: Activate (Etkinleřtir) ve Disable (Devre Dıřı Bırak) seenekleri bu zellięi kalıcı olarak etkinleřtirir veya devre dıřı bırakır; bařka bir deęiřiklięe izin verilmez</p> <p>Varsayılan Ayar: Deactivate (Devre Dıřı)</p>
CPU XD Desteęi	<p>İřlemcinin Execute Disable (Yrtme Devre Dıřı Bırakma) modunu etkinleřtirmenizi saęlar.</p> <p>Enable CPU XD Support (CPU XD Desteęi Etkin) (Varsayılan Ayar)</p>
Ynetici Kurulum Kilitlemesi	<p>Bir Ynetici parolası belirlendięinde kullanıcıların kur'a girmesini nlemenizi saęlar.</p> <p>Varsayılan Ayar: Enable Admin Setup Lockout (Ynetici Kur Kilidini Etkinleřtir) seili deęildir.</p>

Gvenli nykleme ekranı seenekleri

Seenek	<p>Aıklama</p>
Gvenli nykleme Etkinleřtirme	<p>Bu seenek, Secure Boot (Gvenli nykleme) zellięini etkinleřtirir veya devre dıřı bırakır.</p> <ul style="list-style-type: none"> • Devre Dıřı • Etkin <p>Varsayılan Ayar: Etkin.</p>
Uzman Anahtar Ynetimi	<p>Yalnızca sistem zel Modda olduęunda gvenlik anahtarı veritabanlarını iřlemenize olanak tanır. Enable Custom Mode (zel Modu Etkinleřtir) seeneęi varsayılan olarak devre dıřıdır. Seenekler:</p> <ul style="list-style-type: none"> • PK • KEK • db • dbx <p>Custom Mode (zel Mod) seeneęini etkinleřtirirseniz PK, KEK, db, and dbx (PK, KEK, db ve dbx) iin geerli seenekler grntlenir. Seenekler:</p> <ul style="list-style-type: none"> • Save to File (Dosyaya Kaydet) — Anahtarı kullanıcı tarafından seilen bir dosyaya kaydeder. • Replace from File (Dosyadan Deęiřtir) — Mevcut anahtarı kullanıcı tarafından seilen bir dosyadaki anahtarla deęiřtirir. • Append from File (Dosyadan Ekle) — Mevcut veritabanına, kullanıcı tarafından seilen bir dosyadaki anahtarı ekler • Delete (Sil) — Seili anahtarı siler • Reset All Keys (Tm Anahtarları Sıfırla) — Varsayılan ayara sıfırlar • Delete All Keys (Tm Anahtarları Sil) — Tm anahtarları siler <p>NOT: Custom Mode (zel Mod) seeneęini devre dıřı bırakırsanız yapılan tm deęiřiklikler silinir ve anahtarlar varsayılan ayarlarına geri yklenir.</p>

Intel Yazılım Koruma Uzantıları ekran seçenekleri

Seçenek	Açıklama
Intel SGX Etkinleştirme	<p>Bu alan, ana işletim sistemi bağlamında çalışan kodu/hassas bilgileri depolamak için güvenli bir ortam sağlamanıza olanak tanır. Seçenekler:</p> <ul style="list-style-type: none">· Devre Dışı· Etkin <p>Varsayılan ayar: Disabled (Devre dışı)</p>
Enklav Bellek Boyutu	<p>Bu seçenek SGX Enclave Alanı Bellek Boyutu değerini ayarlar. Seçenekler:</p> <ul style="list-style-type: none">· 32 MB· 64 MB· 128 MB

Performans ekranı seçenekleri

Seçenek	Açıklama
Çoklu Çekirdek Desteği	<p>Bu alan işlemde bir çekirdeğin mi yoksa tüm çekirdeklerin mi etkinleştirildiğini belirtir. Ek çekirdekler bazı uygulamaların performansını artırır. Bu seçenek varsayılan olarak etkindir. İşlemci için çok çekirdek desteğini etkinleştirmenizi veya devre dışı bırakmanızı sağlar. Yüklü işlemci iki çekirdeği destekler. Çoklu Çekirdek Desteği'ni etkinleştirirseniz, iki çekirdek etkinleştirilir. Çoklu Çekirdek Desteği'ni devre dışı bırakırsanız tek çekirdek etkinleştirilir.</p> <ul style="list-style-type: none">· All (Tümü) (Varsayılan olarak etkindir)· 1· 2· 3
Intel SpeedStep	<p>Intel SpeedStep özelliğini etkinleştirmenizi veya devre dışı bırakmanızı sağlar.</p> <ul style="list-style-type: none">· Intel SpeedStep'i etkinleştir <p>Varsayılan Ayar: Seçenek etkindir.</p>
C-States Kontrolü	<p>İlave işlemci uyku durumlarını etkinleştirmenizi veya devre dışı bırakmanızı sağlar.</p> <ul style="list-style-type: none">· C states <p>Varsayılan Ayar: Seçenek etkindir.</p>
Limited CPUID Value	<p>Bu alan işlemci standart CPUID işlevinin desteklediği maksimum değeri sınırlar.</p> <ul style="list-style-type: none">· Enable CPUID Limit (CPUID Limitini Etkinleştir)
Intel TurboBoost	<p>İşlemcinin Intel TurboBoost modunu etkinleştirmenizi veya devre dışı bırakmanızı sağlar.</p> <ul style="list-style-type: none">· Intel TurboBoost'u Etkinleştir

Seenek	Aıklama
	Varsayılan Ayar: Seenek etkindir.

Güç Yönetimi ekranı seenekleri

Seenek	Aıklama
AC Davranışı	AC adaptörü baėlıyken, bilgisayarın otomatik olarak açılmasını etkinleřtirmenizi veya devre dıřı bırakmanızı saėlar. <ul style="list-style-type: none">· Power Off (Güç Kapama) (varsayılan)· Aç· Last Power State (Son Güç Durumu)
Auto On Time	Bilgisayarın otomatik olarak açılma saatini ayarlamanızı saėlar. Seenekler: <ul style="list-style-type: none">· Devre Dıřı· Every Day (Her Gün)· Weekdays (Hafta İi)· Select Days (Günleri Se) Varsayılan ayar: Disabled (Devre dıřı)
Deep Sleep Control	Sistemi Kapalı (S5) veya Uyku (S4) modundayken güç tasarrufu yapacak řekilde kısıtlamanızı saėlar. <ul style="list-style-type: none">· Disabled (Devre dıřı) (Varsayılan)· Enabled in S5 only (Yalnızca S5'te etkin)· S4 ve S5'te etkin
USB Uyandırma Desteėi	USB aygıtlarının sistemi Bekleme durumundan uyandırmasını etkinleřtirmenizi saėlar. <p>NOT: Bu özellik sadece AC güç adaptörü baėlıyken alışır. Bekleme modundayken AC güç adaptörünün ıkarılması halinde sistem kurulumu, pil gücünü korumak için tüm USB baėlantı noktalarındaki elektriėi keser.</p> <ul style="list-style-type: none">· Enable USB Wake Support Varsayılan Ayar: Seenek devre dıřıdır
Yerel aė üzerinde açma LAN/WLAN	Bir LAN sinyaliyle tetiklendiėinde bilgisayarı Kapalı durumundan açacak olan özelliėi etkinleřtirmenizi veya devre dıřı bırakmanızı saėlar. <ul style="list-style-type: none">· Devre Dıřı: Bu seenek, varsayılan olarak etkindir.· LAN Only (Sadece LAN)· WLAN Only (Sadece WLAN)· LAN or WLAN (LAN veya WLAN)· LAN with PXE Boot (PXE Boot ile LAN)
Block Sleep	Bu seenek, iřletim sisteminde uyku (S3 durumu) moduna girmeyi engellemenizi saėlar. Block Sleep (S3 state) (Uyku Engelleme (S3 durumu)) Varsayılan Ayar: Seenek devre dıřıdır

Seenek	Aıklama
Intel Hazır Modu	Bilgisayarınızı her zaman tepkili moda geerip kullanıcının bilgisayar uykusu modundayken bile etkileşim kurabilmesini saėlamak için, uykusu S3 modunu deėiştirmenize olanak tanır. <ul style="list-style-type: none">· Enable Intel Ready Mode (Intel Hazır Modunu Etkinleştir): Seenek devre dıőıdır.

POST Davranışı ekran seenekleri

Seenek	Aıklama
Numlock LED	Bu seenek, sistem önyüklenirken NumLock LED ışığının açık olması gerekip gerekmediğini belirtir. <ul style="list-style-type: none">· Enable Numlock LED Numloc LED'ini Etkinleştir): Seenek etkindir.
Keyboard Errors	Bu seenek, önyükleme sırasında klavye ile ilişkili hataların bildirilip bildirilmeyeceğini belirtir. <ul style="list-style-type: none">· Enables Keyboard Error Detection (Klavye Hata Algılamasını Etkinleştir): Seenek devre dıőıdır.
Fastboot	Bazı uyumluluk adımlarını atlayarak önyükleme işlemini hızlandırmanızı saėlar. Seenekler: <ul style="list-style-type: none">· Minimal (varsayılan)· Thorough (Tam)· Auto (Otm)

Sanallaştırma desteėi ekran seenekleri

Seenek	Aıklama
Virtualization	Intel Virtualization Teknolojisini etkinleştirmenizi veya devre dıőı bırakmanızı saėlar. Enable Intel Virtualization Technology (Etkin Intel Sanallaştırma Teknolojisi) (varsayılan).
VT for Direct I/O	Virtual Machine Monitor'un (VMM), doğrudan G/Ç için Intel® Virtualization teknolojisi tarafından sunulan ek donanım yeteneklerini kullanmasını etkinleştirir ya da devre dıőı bırakır. Doğrudan G/Ç için VT'yi Etkinleştir özelliėi – varsayılan olarak etkindir.

Bakım ekran seenekleri

Seenek	Aıklama
Service Tag	Bilgisayarınızın Service Tag'ını (Servis Etiketini) gösterir.
Asset Tag	Bir demirbaş etiketi zaten ayarlanmamışsa, bir sistem demirbaş etiketi oluşturmanızı saėlar. Bu seenek varsayılan olarak ayarlanmaz.
SERR Messages	Bu alan SERR mesaj mekanizmasını denetler. Bazı grafik kartları SERR mesajı gerektirir. <ul style="list-style-type: none">· Enable SERR Messages (SERR Mesajlarını Etkinleştir) (varsayılan)
BIOS Düşürme	Bu alan, önceki düzeltmelere göre sistem ürün bilgisinin yanıp sönmelerini kontrol eder.

Seenek	Aıklama
	BIOS Sürüm Düşürmeyi Sağlar (Varsayılan olarak etkin)
Veri Silme	Bu alan, kullanıcının tüm dahili depolama aygıtlarındaki verileri silmesine olanak sağlar.
BIOS Geri Kurtarma	Kullanıcının birincil sabit sürücüsü veya harici USB anahtarındaki kurtarma dosyasını kullanarak, bazı bozuk BIOS koşullarından kurtarmanızı sağlar. Varsayılan olarak etkindir.

Sistem Günlüğü ekran seçenekleri

Seenek	Aıklama
BIOS Events	Sistem Kurulumu (BIOS) POST olaylarını görüntülemenizi ve silmenizi sağlar.

SupportAssist Sistemi Çözünürlüğü ekran seçenekleri

Seenek	Aıklama
Otomatik İşletim Sistemi Kurtarma Eşiğı	SupportAssist Sistemi için otomatik önyükleme akışını denetlemenizi sağlar. Seçenekler: <ul style="list-style-type: none">· Kapalı· 1· 2 (Varsayılan olarak etkin)· 3
SupportAssist İşletim Sistemi Kurtarma	Yardımcı Destek İS Kurtarmaya izin verir (varsayılan olarak devre dışıdır)

Özellikler

NOT: Özellikler bölgeye göre değişebilir. Aşağıdaki teknik özellikler sadece yasaların bilgisayarınızla birlikte gönderilmesini şart koştuğu teknik özelliklerdir. Bilgisayarınızın yapılandırması hakkında daha fazla bilgi için Windows işletim sisteminizdeki Yardım ve Destek ögesine gidin ve bilgisayarınız hakkındaki bilgileri gösteren seçimi yapın.

İşlemci

Özellik	Özellik
Tür	Vostro 3267 için: <ul style="list-style-type: none"> Intel 6. Nesil Celeron G3900 Intel 6. Nesil Pentium G4400 Intel 6. Nesil Core i3-6100 Intel 6. Nesil Core i5-6400 Vostro 3268 için: <ul style="list-style-type: none"> Intel 7. Nesil Celeron G3930 Intel 7. Nesil Pentium G4560 Intel 7. Nesil Core i3-7100 Intel 7. Nesil Core i5-7400 Intel 7. Nesil Core i7-7700

Sistem bilgileri

Özellik	Özellik
Yonga seti	Intel H110

Bellek

Özellik	Özellik
Bellek modülü konektörü	İki DDR4 U-DIMM yuvası için
Bellek modülü kapasitesi	2 GB, 4 GB ve 8 GB
Tür	Vostro 3267 sistemi için 2133 MHz Vostro 3268 sistemleri için 2400 MHz

NOT: Bu ürün, Intel 6. Nesil CPU'lar veya 7. Nesil Celeron çift çekirdekli CPU ile birlikte satın alınmışsa, kullanılan bellek malzemesi 2400 MHz olmasına rağmen bu ürünün elde edebileceği maksimum MHz 2133'tür.

Özellik

Minimum bellek

Özellik

2 GB

NOT: Takılı işletim sistemine bağlı olarak minimum bellek gereksinimi değişiklik gösterebilir.

Maksimum bellek

16 GB

NOT: Her UDIMM yuvası maksimum 8 GB belleği destekler.

Video

Özellik

Entegre Edilmiş Denetleyici

Özellik

Intel HD grafik

Tümleşik video belleği

Paylaşılan sistem belleği

Ayrı ekran kartı

PCI Express x16 grafik kartı

- NVIDIA GT 710 LP (Düşük Profil) 2 GB bellek DDR3

Ses

Özellik

Tür

Özellik

Tümleşik 5,1 yüksek tanımlı ses

İletişim

Özellik

Tür

Özellik

- Dell Kablosuz Combo Kart DW1707 ve DW1810ac ve Intel 3165ac
- 10/100/1000 Gigabit Ethernet
- Bluetooth v4.0 +LE

Genişletme veriyolu

Özellik

SATA

Özellik

Sabit sürücü için 6 Gbps; optik sürücü için 1,5 Gbps

USB 2.0

480 Mbps

USB 3.0

5 Gbps

Sürücüler

Özellik	Özellik
Dışarıdan Erişilebilen - 5,25 inç optik sürücü yuvaları	Bir
İçeriden Erişilebilen - 3,5 inç / 2,5 inç sürücü yuvaları	Bir adet 3,5 inç veya iki adet 2,5 inç sürücü yuvası

Kartlar

Özellik	Özellik
PCIe	<ul style="list-style-type: none">· bir adet PCIe x16 yarım boy kart· bir adet PCIe x1 yarım boy kart
M2 Yuvası	Wi-Fi ve Bluetooth combo kart için bir adet M.2 kart yuvası

Harici konektörler

Özellik	Özellik
Ses - Arka panel	Üç
Ses - Ön Panel	Bir adet kulaklık konektörü
Ağ	Bir adet RJ-45 konektör
USB - Arka panel	Dört adet USB 2.0 konektör
USB - Ön Panel	İki adet USB 3.0 konektör
Video	<ul style="list-style-type: none">· bir adet 15 delikli VGA konektör· bir adet 19 pimli HDMI konektör
Bellek kartı okuyucu	Bir

Kontrol Işıkları ve Tanılama Işıkları

Özellik	Özellik
Güç düğmesi ışığı	<ul style="list-style-type: none">· Beyaz ışık — sabit beyaz ışık bilgisayarın açık olduğunu; yanıp sönen beyaz ışık uyku/bekleme modunda olduğunu gösterir.· Sarı ışık - sabit sarı ışık önyükleme hatası - Sistem Güç hatası olduğunu gösterir; yanıp sönen sarı ışık önyükleme hatası - Sistem Gücünün SORUNSUZ olduğunu gösterir.
Sürücü etkinlik ışığı	beyaz ışık — yanıp sönen beyaz ışık bilgisayarın sabit sürücüden veri okuduğunu veya sabit sürücüye veri yazdığını belirtir.

Güç

Özellik	Özellik
Watt	180 W
Giriş voltajı	90 VAC – 264 VAC
Giriş frekansı	47 Hz – 63 Hz
Giriş akımı	3 A / 1,5 A
Çıkış akımı	2,5 A
Maksimum ısı dağıtımı	 NOT: Isı dağıtımı güç kaynağının vat değeriyle hesaplanır.

Kasanın Fiziksel Boyutları

Özellik	Özellik
Yükseklik	293,1 mm (11,54 inç)
Genişlik	92,60 mm (3,65 inç)
Derinlik	314,5 mm (12,38 inç)
Ağırlık - Minimum	4,40 kg (9,71 lb)

Çevre özellikleri

Özellik	Özellik
Sıcaklık - Çalışma	10 °C to 35 °C (50 °F to 95 °F)
Sıcaklık - Depolama	-40 °C - 65 °C (-40 °F - 149 °F)
Bağıl nem	%20 ila %80 (yoğuşmasız)
Yükseklik - Çalışma	-15,20 m - 3048 m (-50 ft - 10.000 ft)
Yükseklik - Depolama	-15,20 m - 10.668 m (-50 ft - 35.000 ft)
Havadan geçen madde düzeyi	ISA-S71.04-1985 ile tanımlanan biçimde G1

Dell'e Başvurma

NOT: Etkin bir Internet bağlantınız yoksa, başvuru bilgilerini satış faturanızda, irsaliyede, fişte veya Dell ürün kataloğunda bulabilirsiniz.

Dell birden fazla çevrimiçi ve telefon tabanlı destek ve servis seçeneği sunar. Kullanılabilirlik ülkeye ve ürüne göre değişir ve bazı hizmetler bulunduğunuz bölgede olmayabilir. Satış, teknik destek veya müşteri hizmetleri ile ilgili konularda Dell'e başvurmak için:

- 1 **Dell.com/support** adresine gidin.
- 2 Destek kategorinizi seçin.
- 3 Sayfanın altındaki **Ülke/Bölge Seçin** açılan menüsünden ülkenizi veya bölgenizi doğrulayın.
- 4 Gereksiniminize uygun hizmet veya destek bağlantısını seçin.