

Dell Vostro 3267/3268

Manuale del proprietario



Messaggi di N.B., Attenzione e Avvertenza

 **N.B.:** un messaggio N.B. (Nota Bene) indica informazioni importanti che contribuiscono a migliorare l'utilizzo del prodotto.

 **ATTENZIONE:** Un messaggio di ATTENZIONE indica un danno potenziale all'hardware o la perdita di dati, e spiega come evitare il problema.

 **AVVERTENZA:** Un messaggio di AVVERTENZA indica un rischio di danni materiali, lesioni personali o morte.

Copyright © 2017 Dell Inc. o delle sue sussidiarie. Tutti i diritti riservati. Dell, EMC e gli altri marchi sono marchi commerciali di Dell Inc. o delle sue sussidiarie. Gli altri marchi possono essere marchi dei rispettivi proprietari.

1 Interventi sui componenti del computer.....	6
Istruzioni di sicurezza.....	6
Prima di intervenire sui componenti interni del computer.....	6
Spegnimento del computer.....	7
Spegnimento del computer - Windows 10.....	7
Dopo aver effettuato interventi sui componenti interni del computer.....	7
2 Rimozione e installazione dei componenti.....	8
Strumenti consigliati.....	8
Coperchio.....	8
Rimozione del coperchio.....	8
Installazione del coperchio.....	8
Cornice anteriore.....	9
Rimozione del frontalino anteriore.....	9
Installazione della cornice anteriore.....	9
Convogliatore di raffreddamento.....	9
Rimozione del convogliatore di raffreddamento.....	9
Installazione del convogliatore di raffreddamento.....	10
scheda di espansione.....	10
Rimozione della scheda di espansione.....	10
Installazione della scheda di espansione.....	11
Disco rigido.....	11
Rimozione del gruppo del disco rigido.....	11
Rimozione del disco rigido dal relativo supporto.....	11
Installazione del disco rigido nell'apposito supporto.....	12
Installazione del gruppo del disco rigido.....	12
Unità ottica.....	12
Rimozione dell'unità ottica.....	12
Rimozione del supporto dell'unità ottica.....	13
Installazione del supporto dell'unità ottica.....	14
Installazione dell'unità ottica.....	14
scheda WLAN.....	15
Rimozione della scheda WLAN.....	15
Installazione della scheda WLAN.....	15
Dissipatore di calore.....	16
Rimozione del gruppo dissipatore di calore.....	16
Installazione del gruppo dissipatore di calore.....	16
Modulo di memoria.....	17
Rimozione del modulo di memoria.....	17
Installazione del modulo di memoria.....	17
Alimentatore.....	17
Rimozione dell'unità di alimentazione (PSU).....	17
Installazione dell'unità di alimentazione (PSU).....	20

Ventola di sistema.....	22
Rimozione della ventola del sistema.....	22
Installazione della ventola del sistema.....	24
Batteria a bottone.....	24
Rimozione della batteria a bottone.....	24
Installazione della batteria a bottone.....	25
Scheda di sistema.....	25
Rimozione della scheda di sistema.....	25
Installazione della scheda di sistema.....	27
Layout della scheda di sistema.....	28
3 Tecnologia e componenti.....	30
Processori.....	30
Identificazione dei processori in Windows 10.....	30
Monitoraggio dell'utilizzo del processore in Gestione attività.....	30
Monitoraggio dell'utilizzo del processore in Monitoraggio risorse.....	31
Chipset.....	32
Download del driver del chipset.....	32
Identificazione del chipset in Gestione dispositivi su Windows 10.....	32
Driver del chipset Intel.....	33
Grafica Intel HD	34
Driver di Grafica Intel HD.....	34
Opzioni di visualizzazione.....	34
Identificazione della scheda video.....	34
Download dei driver.....	34
Modifica della risoluzione dello schermo.....	34
Regolazione della luminosità in Windows 10.....	35
Connessione ai dispositivi di visualizzazione esterni.....	35
Opzioni disco rigido.....	35
Identificazione del disco rigido in Windows 10.....	35
Accesso al programma di installazione del BIOS.....	36
Funzionalità USB.....	36
USB 3.0/USB 3.1 Gen 1 (USB SuperSpeed).....	36
Velocità.....	37
Applicazioni.....	37
Compatibilità.....	38
HDMI 1.4.....	38
Funzionalità dell'interfaccia HDMI 1.4.....	38
Vantaggi dell'HDMI.....	39
Funzioni della memoria.....	39
Verifica della memoria di sistema	39
Monitoraggio della memoria di sistema nel programma di installazione.....	39
DDR4.....	40
Esecuzione di test di memoria con l'utilizzo di ePSA.....	42
Driver audio Realtek HD.....	42
4 Risoluzione dei problemi.....	43

Codici LED di alimentazione diagnostici.....	43
Messaggi di errore diagnostici.....	44
Messaggio errore di sistema.....	47
Diagnostica avanzata della valutazione del sistema di pre-avvio (ePSA).....	48
Esecuzione diagnostica ePSA.....	48
5 Panoramica della configurazione del sistema.....	49
Accesso alla Configurazione del sistema.....	49
Opzioni di installazione del sistema.....	49
Opzioni della schermata General (Generale).....	49
Opzioni della schermata System Configuration (Configurazione di sistema).....	50
Opzioni della schermata video.....	51
Opzioni della schermata Security (Sicurezza).....	52
Opzioni della schermata Secure Boot (Avvio protetto).....	53
Opzioni schermata Intel Software Guard Extensions (Estensioni di guardia del software Intel).....	54
Opzioni della schermata Performance (Prestazioni).....	54
Opzioni della schermata Power Management (Risparmio energia).....	55
Opzioni della schermata POST Behavior (Funzionamento del POST).....	56
Opzioni della schermata del supporto di virtualizzazione.....	57
Opzioni della schermata Maintenance (Manutenzione).....	57
Opzioni della schermata del registro di sistema.....	57
Opzioni della schermata di risoluzione del sistema SupportAssist.....	57
6 Specifiche.....	59
ProcessoreInformazioni di sistemaMemoriaVideoAudioComunicazioniBus di espansioneUnitàSchedeConnettori esterniIndicatori di controllo e di diagnosticaAlimentazioneDimensioni fisiche dello chassisSpecifiche ambientali.....	59
7 Come contattare Dell.....	63

Interventi sui componenti del computer

Istruzioni di sicurezza

Utilizzare le seguenti istruzioni di sicurezza per facilitare la protezione del computer da potenziali danni e per garantire la sicurezza personale. Salvo altresì indicato, ogni procedura descritta in questo documento presume che esistano le seguenti condizioni:

- sono state lette le informazioni sulla sicurezza fornite assieme al computer.
- Un componente può essere sostituito o, se acquistato separatamente, installato prima di eseguire la procedura di rimozione seguendo l'ordine inverso.

- ⚠ **AVVERTENZA:** Scollegare tutte le fonti di alimentazione prima di aprire il coperchio o i pannelli del computer. Dopo aver terminato gli interventi sui componenti interni del computer, ricollocare tutti i coperchi, i pannelli e le viti prima di collegare la fonte di alimentazione.
- ⚠ **AVVERTENZA:** Prima di effettuare interventi sui componenti interni, leggere le informazioni sulla sicurezza fornite assieme al computer. Per ulteriori informazioni sulle procedure consigliate, consultare l'home page sulla conformità alle normative all'indirizzo Web www.Dell.com/regulatory_compliance.
- ⚠ **ATTENZIONE:** Molte riparazioni possono essere eseguite solo da un tecnico di assistenza qualificato. Eseguire la risoluzione dei problemi e riparazioni semplici autorizzate nella documentazione del prodotto Dell o come indicato dal team di supporto e assistenza telefonica o in linea della Dell. I danni dovuti alla manutenzione non autorizzata da Dell non sono coperti dalla garanzia. Leggere e seguire le istruzioni di sicurezza fornite insieme al prodotto.
- ⚠ **ATTENZIONE:** Per evitare eventuali scariche elettrostatiche, scaricare a terra l'elettricità statica del corpo utilizzando una fascetta da polso per la messa a terra o toccando a intervalli regolari una superficie metallica non verniciata (quale un connettore sul retro del computer).
- ⚠ **ATTENZIONE:** Maneggiare con cura componenti e schede. Non toccare i componenti o i contatti sulle schede. Manipolare una scheda dai bordi o dalla staffa metallica di montaggio. Maneggiare un componente, ad esempio un processore, dai bordi, non dai piedini.
- ⚠ **ATTENZIONE:** Per scollegare un cavo, afferrare il connettore o la linguetta, non il cavo stesso. Alcuni cavi sono dotati di connettore con linguette di blocco. Per scollegare questo tipo di cavo, fare pressione sulle linguette di blocco prima di estrarre il cavo. Nel separare i connettori, mantenerli allineati per evitare di piegare un eventuale piedino. Inoltre, prima di collegare un cavo accertarsi che entrambi i connettori siano allineati e orientati in modo corretto.
- ⓘ **N.B.:** Il colore del computer e di alcuni componenti potrebbe apparire diverso da quello mostrato in questo documento.

Prima di intervenire sui componenti interni del computer

Per evitare di danneggiare il computer, effettuare la seguente procedura prima di cominciare ad intervenire sui componenti interni del computer.

- 1 Assicurarsi di seguire le [Istruzioni di sicurezza](#).
- 2 Assicurarsi che la superficie di lavoro sia piana e pulita per prevenire eventuali graffi al coperchio del computer.
- 3 Spegner il computer (consultare [Spegnimento del computer](#)).
- ⚠ **ATTENZIONE:** Per disconnettere un cavo di rete, scollegare prima il cavo dal computer, quindi dal dispositivo di rete.
- 4 Scollegare dal computer tutti i cavi di rete.
- 5 Scollegare il computer e tutte le periferiche collegate dalle rispettive prese elettriche.
- 6 Tenere premuto il pulsante di alimentazione mentre il computer è scollegato, per mettere a terra la scheda di sistema.

7 Rimuovere il coperchio.

ATTENZIONE: Prima di toccare qualsiasi componente all'interno del computer, scaricare a terra toccando una superficie metallica non verniciata, come ad esempio il metallo sul retro del computer. Durante l'intervento, toccare periodicamente una superficie metallica non verniciata per scaricare l'elettricità statica, che potrebbe danneggiare i componenti interni.

Spegnimento del computer

Spegnimento del computer - Windows 10

ATTENZIONE: Per evitare la perdita di dati, salvare e chiudere i file aperti e uscire dai programmi in esecuzione prima di spegnere il computer.

- 1 Toccare o fare clic sull'.
- 2 Toccare o fare clic sull', quindi toccare o fare clic su **Arresta il sistema**.

N.B.: Assicurarsi che il computer e tutte le periferiche collegate siano spenti. Se il computer e le periferiche collegate non si spengono automaticamente quando si arresta il sistema operativo, premere e tenere premuto il pulsante di accensione per circa 6 secondi.

Dopo aver effettuato interventi sui componenti interni del computer

Una volta completate le procedure di ricollocamento, assicurarsi di aver collegato tutti i dispositivi esterni, le schede e i cavi prima di accendere il computer.

- 1 Ricollocare il coperchio.

ATTENZIONE: Per collegare un cavo di rete, collegare prima il cavo nella periferica di rete, poi collegarlo al computer.

- 2 Collegare al computer tutti i cavi telefonici o di rete.
- 3 Collegare il computer e tutte le periferiche collegate alle rispettive prese elettriche.
- 4 Accendere il computer.
- 5 Se richiesto, verificare il corretto funzionamento del computer eseguendo la **Diagnostica Dell**.

Rimozione e installazione dei componenti

La seguente sezione fornisce informazioni dettagliate su come rimuovere o installare i componenti dal computer.

Strumenti consigliati

Le procedure in questo documento possono richiedere i seguenti strumenti:

- Cacciavite a lama piatta piccolo
- Cacciavite a croce n. 1
- Graffietto piccolo in plastica
- Cacciavite esagonale

Coperchio

Rimozione del coperchio

- 1 Seguire le procedure descritte in [Prima di effettuare interventi sui componenti interni del computer](#).
- 2 Seguire le procedure seguenti per rimuovere il coperchio:
 - a Rimuovere le viti 6-32xL6.35 che fissano il coperchio al computer [1].
 - b Far scorrere il coperchio del computer verso la parte posteriore del computer [2].
 - c Sollevare e rimuovere il coperchio dal computer[3].

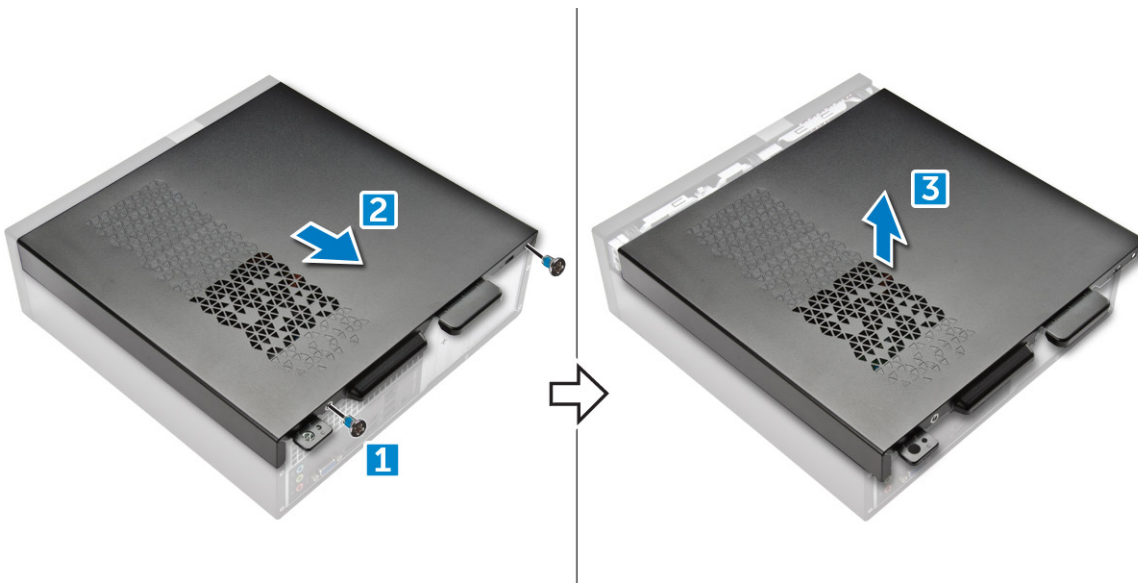

Installazione del coperchio

- 1 Far scorrere il coperchio dalla parte posteriore del computer, fino a far scattare i dispositivi di chiusura.
- 2 Serrare le viti 6-32xL6.35 che fissano il coperchio.

- 3 Seguire le procedure descritte in [Dopo aver effettuato gli interventi sui componenti interni del computer](#)

Cornice anteriore

Rimozione del frontalino anteriore

- 1 Seguire le procedure descritte in [Prima di effettuare interventi sui componenti interni del computer](#).
- 2 Rimuovere [coperchio](#).
- 3 Seguire le procedure seguenti per rimuovere la cornice anteriore:
 - a Sollevare le linguette [1] e tirare il frontalino anteriore [2].
 - b Sollevare il pannello anteriore per rimuoverla dal computer [3].

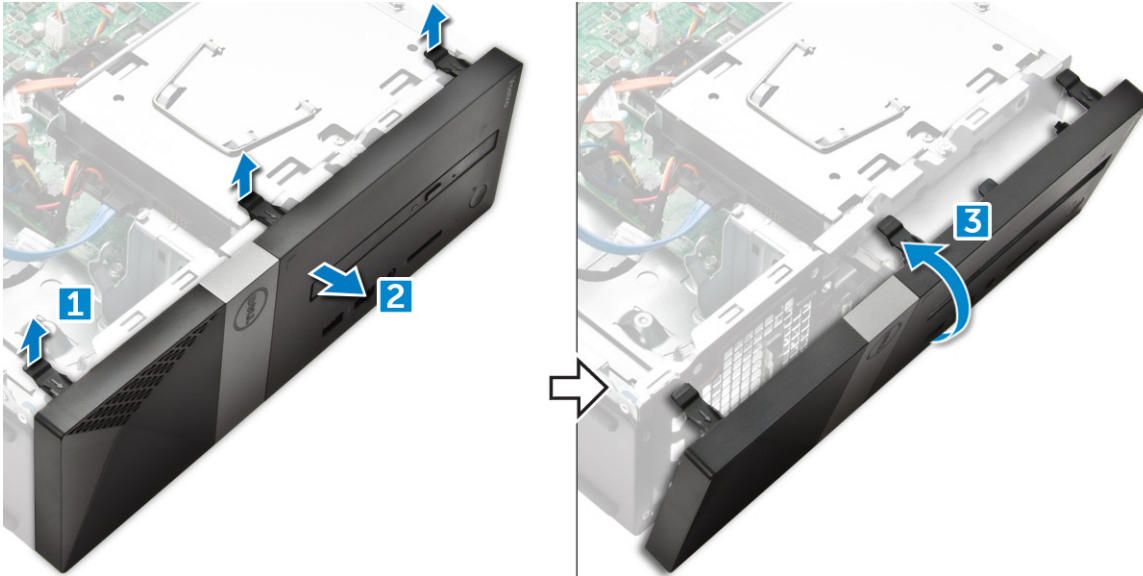

Installazione della cornice anteriore

- 1 Tenere premuto il frontalino e assicurarsi che i ganci sulle linguette scattino nelle tacche sul computer.
- 2 Ruotare il frontalino anteriore verso la parte anteriore del computer.
- 3 Spingere la cornice anteriore fino a far scattare le linguette.
- 4 Installare il [coperchio](#).
- 5 Seguire le procedure descritte in [Dopo aver effettuato gli interventi sui componenti interni del computer](#).

Convogliatore di raffreddamento

Rimozione del convogliatore di raffreddamento

ⓘ N.B.: Il manicotto di raffreddamento non deve essere rimosso obbligatoriamente, ma si consiglia di farlo per facilitare l'accesso ai cavi.

- 1 Seguire le procedure descritte in [Prima di effettuare interventi sui componenti interni del computer](#).
- 2 Rimuovere il [coperchio](#)
- 3 Seguire i passaggi per rimuovere il coperchio della ventola del dissipatore di calore:
 - a Fare leva sulle tacche di plastica che fissano il coperchio della ventola verso l'esterno [1].

- b Rimuovere il coperchio della ventola dal gruppo dissipatore di calore [2].

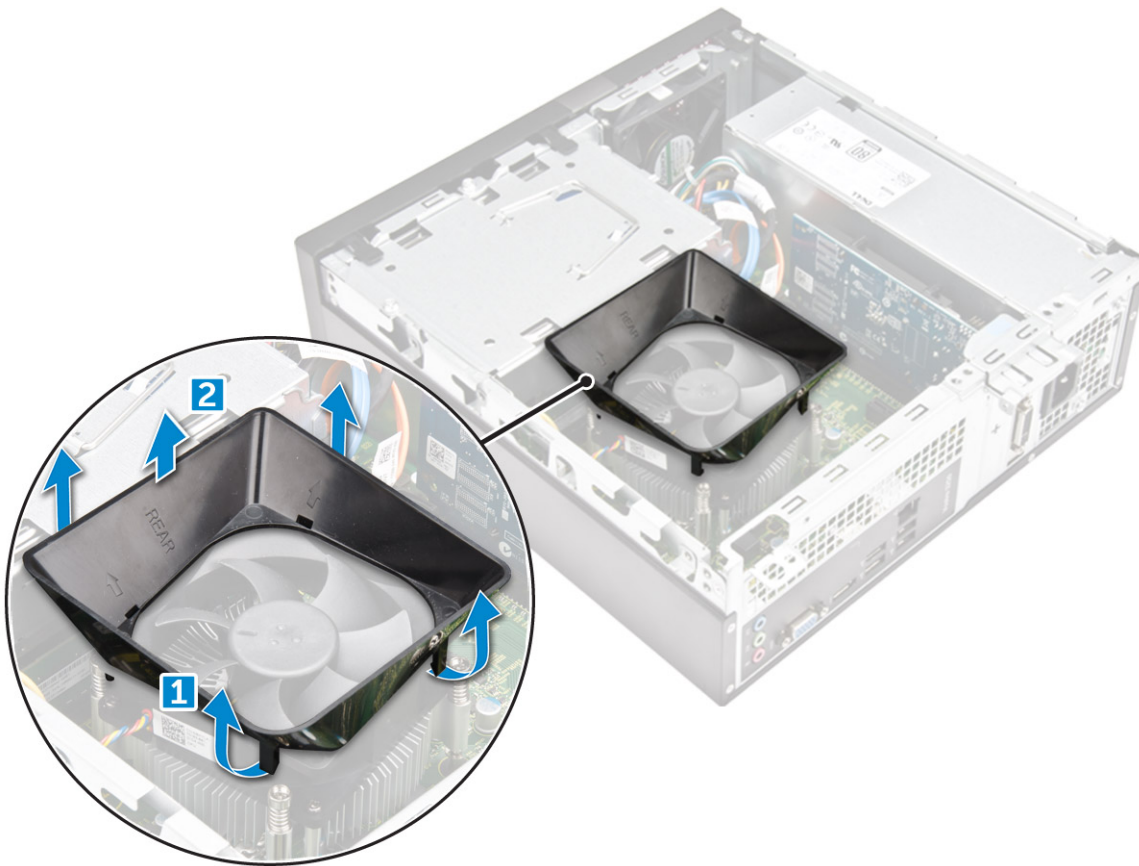

Installazione del convogliatore di raffreddamento

- 1 Allineare le linguette del convogliatore di raffreddamento con gli slot di fissaggio sullo chassis.
- 2 Abbassare il convogliatore di raffreddamento in posizione nel telaio finché non è saldamente in posizione.
- 3 Installare il [coperchio](#).
- 4 Seguire le procedure descritte in [Dopo aver effettuato gli interventi sui componenti interni del computer](#).

scheda di espansione

Rimozione della scheda di espansione

- 1 Seguire le procedure descritte in [Prima di effettuare interventi sui componenti interni del computer](#).
- 2 Rimuovere il [coperchio](#).
- 3 Effettuare le seguenti operazioni per rimuovere la scheda di espansione:
 - a Tirare la linguetta metallica per sbloccare la scheda di espansione [1].
 - b Spingere la linguetta in avanti [2] e rimuovere la scheda di espansione dallo slot sul computer [3].

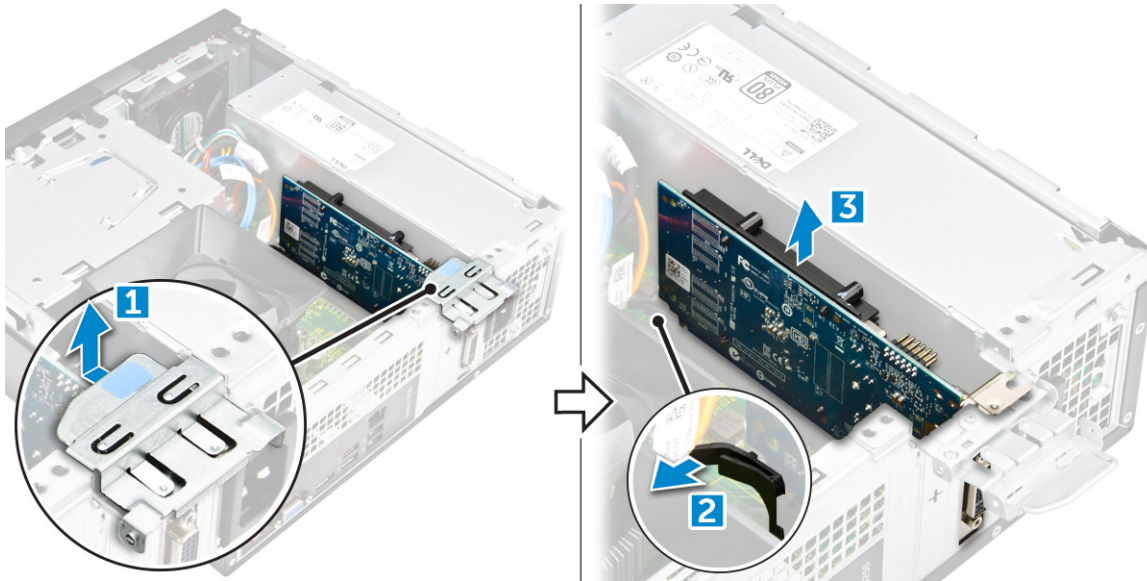

Installazione della scheda di espansione

- 1 Inserire la scheda di espansione nel relativo slot.
- 2 Spingere il dispositivo di contenimento della scheda per fissare la scheda di espansione.
- 3 Spingere la linguetta metallica fino a quando non scatta in posizione.
- 4 Installare la [copertura](#).
- 5 Seguire le procedure descritte in [Dopo aver effettuato gli interventi sui componenti interni del computer](#).

Disco rigido

Rimozione del gruppo del disco rigido

- 1 Seguire le procedure descritte in [Prima di effettuare interventi sui componenti interni del computer](#).
- 2 Rimuovere:
 - a [coperchio](#)
 - b [frontalino](#)
 - c [convogliatore di raffreddamento](#)
- 3 Scollegare i cavi di alimentazione e dati dal disco rigido.

ⓘ N.B.: Per un facile accesso ai cavi dati e di alimentazione, si consiglia di rimuovere il convogliatore di raffreddamento.

- 4 Seguire le seguenti procedure per rimuovere il gruppo del disco rigido:
 - a Rimuovere le viti 6-32xL3.6 che fissano il disco rigido all'alloggiamento dell'unità.
 - b Premere la linguetta blu e far scorrere il disco rigido nel relativo alloggiamento.

Rimozione del disco rigido dal relativo supporto.

- 1 Seguire le procedure descritte in [Prima di effettuare interventi sui componenti interni del computer](#).
- 2 Rimuovere:
 - a [coperchio](#)
 - b [cornice anteriore](#)

- c [convogliatore di raffreddamento](#)
 - d [gruppo del disco rigido](#)
- 3 Seguire le procedure seguenti per rimuovere il supporto del disco rigido:
- a Rimuovere la vite che fissa il disco rigido alla staffa.
 - b Far scorrere e rimuovere il disco rigido dalla staffa.

Installazione del disco rigido nell'apposito supporto.

- 1 Far scorrere il disco rigido e serrare le viti per fissarlo all'apposita staffa.
- 2 Installare:
- a [gruppo del disco rigido](#)
 - b [convogliatore di raffreddamento](#)
 - c [cornice anteriore](#)
 - d [coperchio](#)
- 3 Seguire le procedure descritte in [Dopo aver effettuato gli interventi sui componenti interni del computer](#).

Installazione del gruppo del disco rigido

- 1 Far scorrere il gruppo del disco rigido nell'alloggiamento per unità.
- 2 Serrare le viti 6-32xL3.6 che assicurano il gruppo del disco rigido al computer.
- 3 Collegare i cavi dati di alimentazione e dati al disco rigido.
- 4 Installare:
- a [convogliatore di raffreddamento](#)
 - b [cornice anteriore](#)
 - c [coperchio](#)
- 5 Seguire le procedure descritte in [Dopo aver effettuato gli interventi sui componenti interni del computer](#).

Unità ottica

Rimozione dell'unità ottica

- 1 Seguire le procedure descritte in [Prima di effettuare interventi sui componenti interni del computer](#).
- 2 Rimuovere:
- a [coperchio](#)
 - b [frontalino](#)
 - c [convogliatore di raffreddamento](#)
 - d [gruppo del disco rigido](#)
- 3 Seguire le seguenti procedure per sbloccare l'unità ottica:
- a Rimuovere la vite 6-32xL3.6 che fissa l'unità ottica all'alloggiamento dell'unità [1].
 - b Premere la linguetta blu per allentare l'unità ottica [2].
 - c Rimuovere la staffa dell'unità ottica dal computer [3].

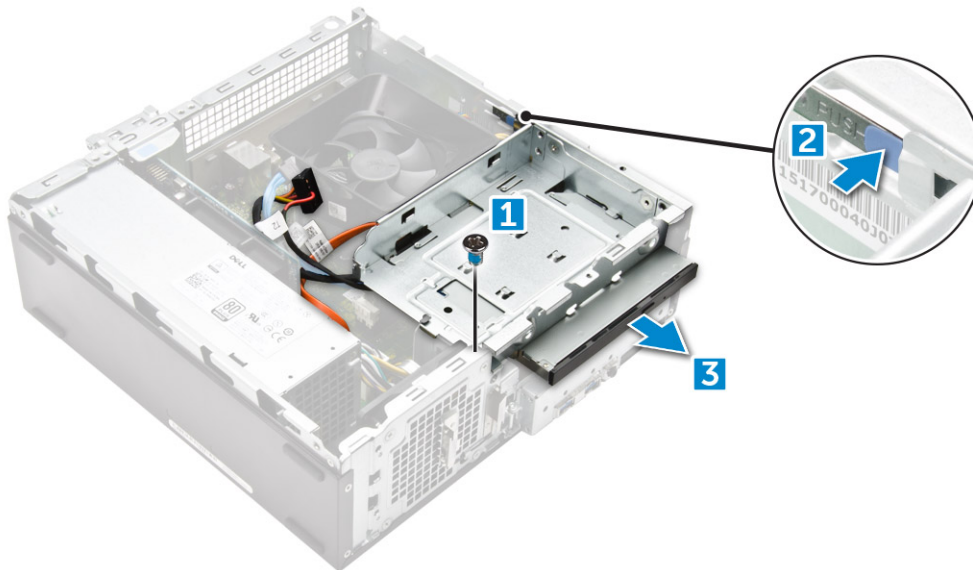

4 Seguire le seguenti procedure per rimuovere l'unità ottica:

- a Scollegare i cavi di alimentazione e dati dall'unità ottica [1].

ⓘ N.B.: Per un facile accesso ai cavi dati e di alimentazione, si consiglia di rimuovere il convogliatore di raffreddamento.

- b Far scorrere l'unità ottica [2] e sollevarla per rimuoverla dal telaio [3].

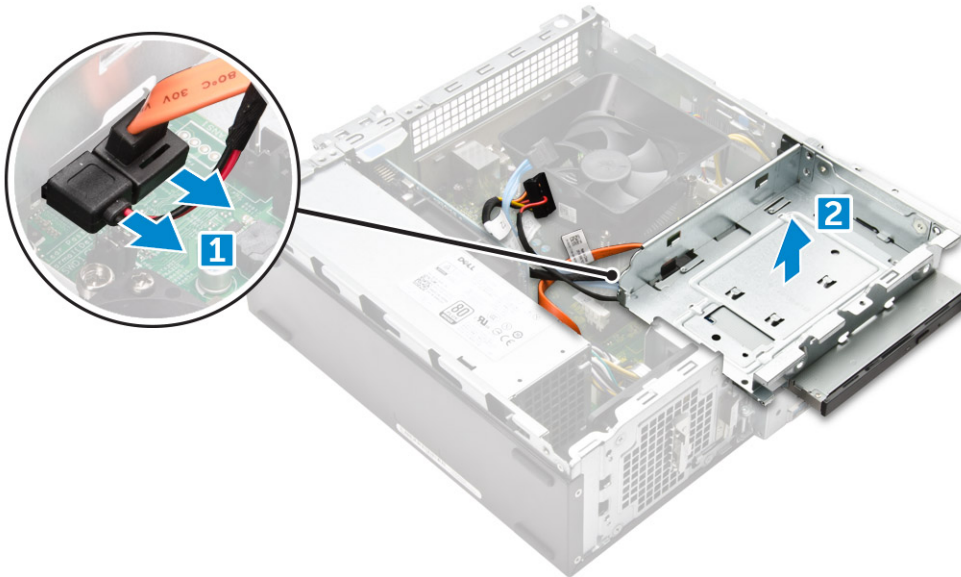

Rimozione del supporto dell'unità ottica

1 Seguire le procedure descritte in [Prima di effettuare interventi sui componenti interni del computer](#).

2 Rimuovere:

- a [coperchio](#)
- b [frontalino](#)
- c [convogliatore di raffreddamento](#)
- d [gruppo del disco rigido](#)
- e [Unità ottica](#)

3 Seguire le procedure per rimuovere il supporto dall'unità ottica.

- a Rimuovere le viti M2L2(04) che fissano la staffa all'unità ottica.
- b Rimuovere l'unità ottica dal supporto.

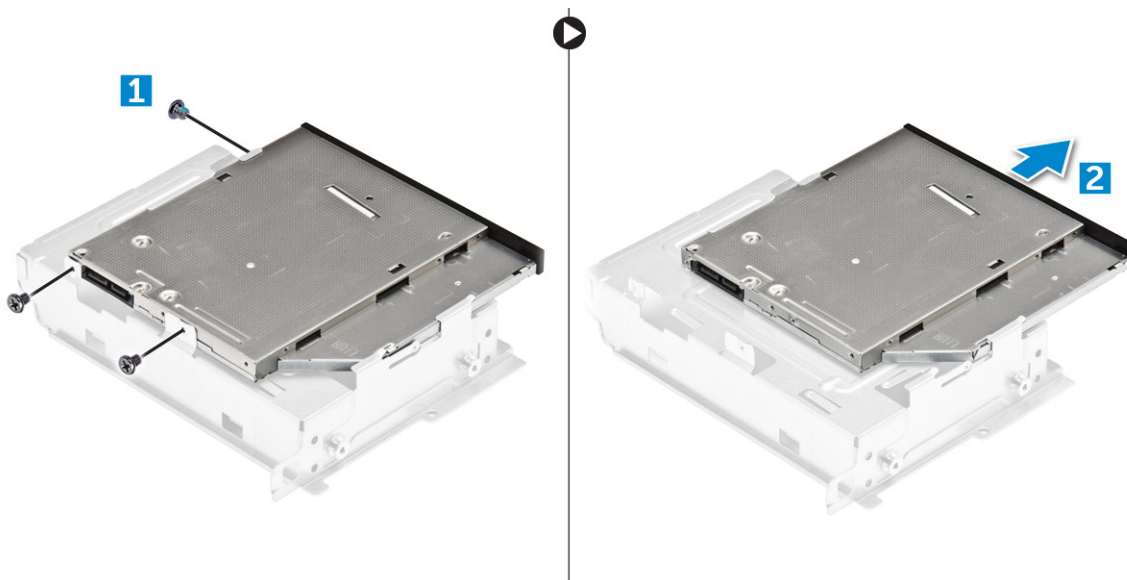

ⓘ N.B.: Rimuovere il supporto dell'unità ottica solo se si desidera sostituirla con un'unità ottica nuova. In caso contrario, se rimuovere l'unità ottica è solo un prerequisito per rimuovere altri componenti, ignorare i passaggi 5 e 6

Installazione del supporto dell'unità ottica

- 1 Far scorrere l'unità ottica nell'alloggiamento dell'unità finché non scatta.
- 2 Serrare la vite M2L2(04) che assicura l'unità ottica alla staffa.
- 3 Installare:
 - a Unità ottica
 - b gruppo del disco rigido
 - c convogliatore di raffreddamento
 - d cornice anteriore
 - e coperchio
- 4 Seguire le procedure descritte in [Dopo aver effettuato gli interventi sui componenti interni del computer.](#)

Installazione dell'unità ottica

- 1 Inserire l'unità ottica nello slot finché non scatta in posizione.
- 2 Serrare la vite 6-32xL3.6 per fissare l'unità allo chassis.
- 3 Collegare il cavo dati e il cavo dell'alimentazione all'unità ottica.
- 4 Installare:
 - a gruppo del disco rigido
 - b convogliatore di raffreddamento
 - c cornice anteriore
 - d coperchio
- 5 Seguire le procedure descritte in [Dopo aver effettuato gli interventi sui componenti interni del computer.](#)

scheda WLAN

Rimozione della scheda WLAN

- 1 Seguire le procedure descritte in [Prima di effettuare interventi sui componenti interni del computer](#).
- 2 Rimuovere:
 - a coperchio
 - b frontalino
 - c convogliatore di raffreddamento
 - d gruppo del disco rigido
 - e Unità ottica
- 3 Attenersi alla seguente procedura per rimuovere la scheda WLAN dal computer:
 - a Rimuovere la vite M2L3.5 per sbloccare la linguetta di plastica che fissa la scheda WLAN al computer [1, 2].
 - b Scollegare i cavi WLAN dai connettori sulla scheda WLAN [3].
 - c Estrarre la scheda WLAN dal relativo connettore sulla scheda di sistema [4].

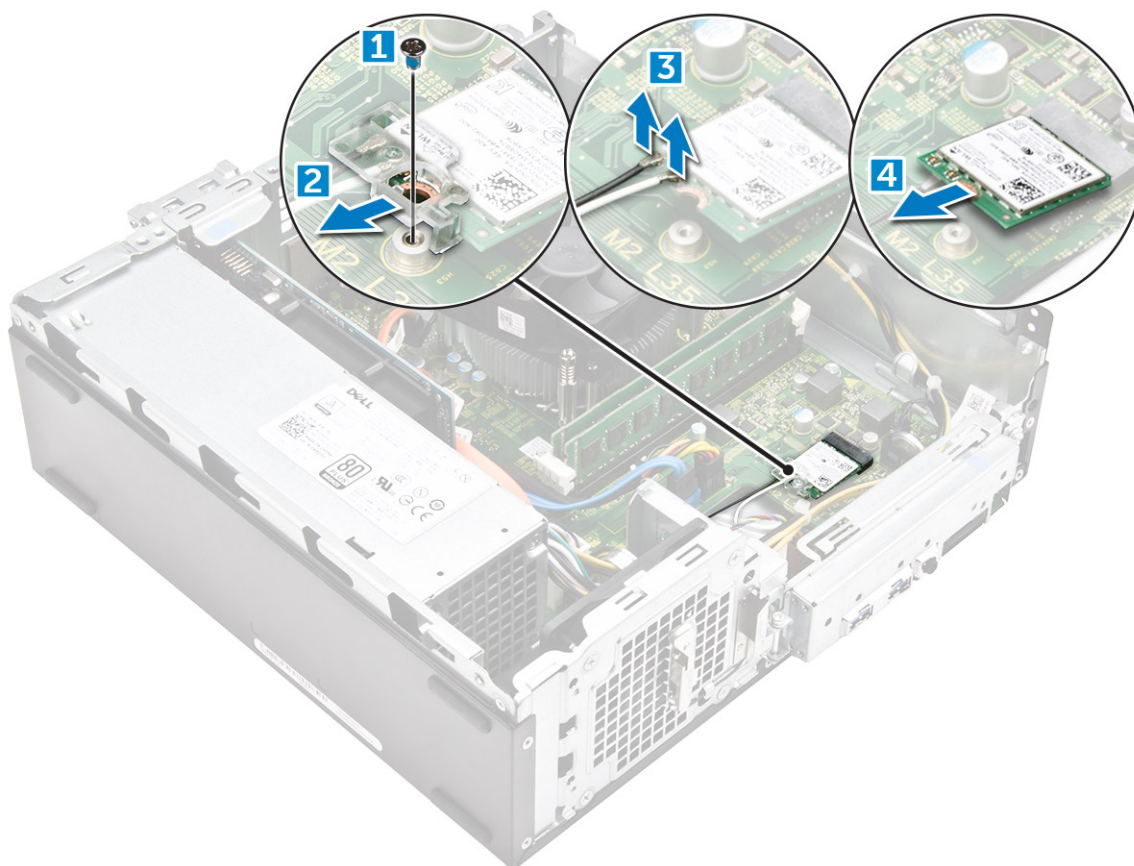

Installazione della scheda WLAN

- 1 Inserire la scheda WLAN nel relativo connettore sulla scheda di sistema.
- 2 Collegare i cavi WLAN ai connettori sulla scheda WLAN.
- 3 Posizionare la linguetta di plastica e serrare la vite M2L3.5 per fissare la scheda WLAN alla scheda di sistema.
- 4 Installare:
 - a Unità ottica

- b gruppo del disco rigido
 - c convogliatore di raffreddamento
 - d cornice anteriore
 - e coperchio
- 5 Seguire le procedure descritte in [Dopo aver effettuato gli interventi sui componenti interni del computer](#).

Dissipatore di calore

Rimozione del gruppo dissipatore di calore

- 1 Seguire le procedure descritte in [Prima di effettuare interventi sui componenti interni del computer](#).
- 2 Rimuovere:
 - a coperchio
 - b frontalino
 - c convogliatore di raffreddamento
 - d gruppo del disco rigido
 - e Unità ottica
- 3 Seguire i passaggi per rimuovere il coperchio della ventola del gruppo del dissipatore di calore:
 - a Scollegare il cavo del gruppo dissipatore di calore dalla scheda di sistema [1].
 - b Rimuovere le viti per allentare la ventola del processore e il dissipatore di calore [2].
 - c Sollevare il dissipatore di calore e rimuoverlo dallo chassis [3].

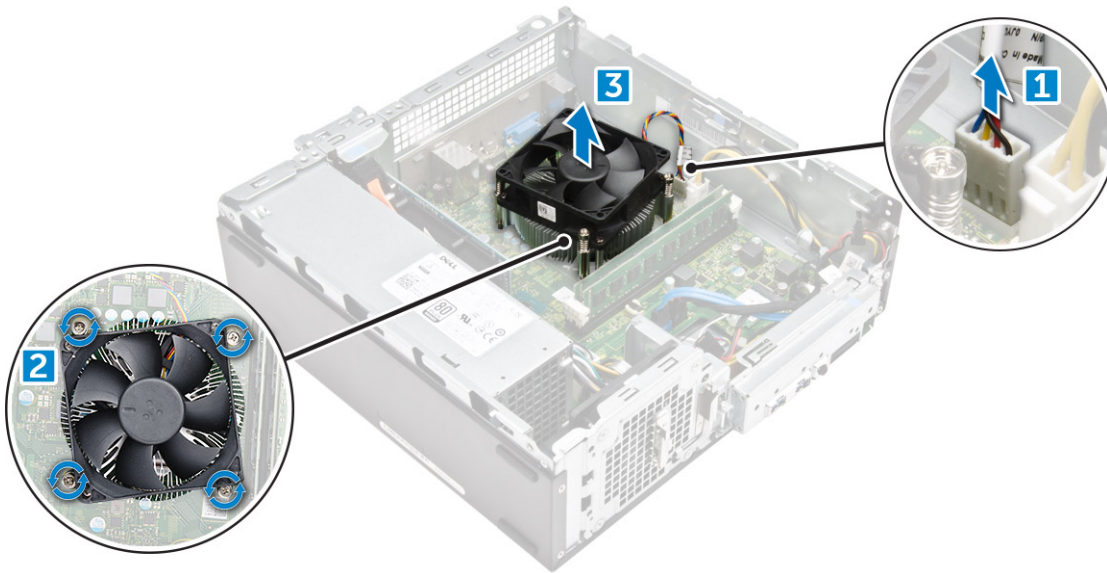

Installazione del gruppo dissipatore di calore

- 1 Posizionare il gruppo dissipatore di calore nello slot mediante l'allineamento con i supporti a vite.
- 2 Serrare le viti per fissare il gruppo dissipatore di calore alla scheda di sistema.
- 3 Collegare il cavo del gruppo dissipatore di calore alla scheda di sistema.
- 4 Installare:
 - a Unità ottica
 - b gruppo del disco rigido
 - c convogliatore di raffreddamento
 - d cornice anteriore
 - e coperchio

- 5 Seguire le procedure descritte in [Dopo aver effettuato gli interventi sui componenti interni del computer](#).

Modulo di memoria

Rimozione del modulo di memoria

- 1 Seguire le procedure descritte in [Prima di effettuare interventi sui componenti interni del computer](#).
- 2 Rimuovere il [coperchio](#).
- 3 Per rimuovere il modulo di memoria anteriore:
 - a Tirare i fermagli che fissano il modulo di memoria finché quest'ultimo non si solleva.
 - b Rimuovere il modulo di memoria dalla scheda di sistema.

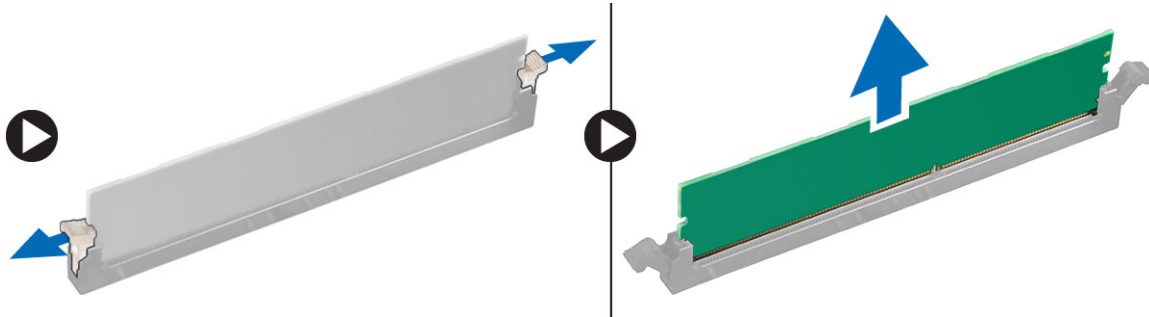

Installazione del modulo di memoria

- 1 Inserire il modulo di memoria nel relativo zoccolo fino a quando i fermagli assicurano il modulo di memoria.
- 2 Installare il [coperchio](#).
- 3 Seguire le procedure descritte in [Dopo aver effettuato gli interventi sui componenti interni del computer](#).

Alimentatore

Rimozione dell'unità di alimentazione (PSU)

- 1 Seguire le procedure descritte in [Prima di effettuare interventi sui componenti interni del computer](#).
- 2 Rimuovere:
 - a [coperchio](#)
 - b [cornice anteriore](#)
 - c [convogliatore di raffreddamento](#)
 - d [Telaio con disco rigido da 3,5 pollici](#)
 - e [gabbia delle unità](#)
- 3 Eseguire i seguenti passaggi per rimuovere l'unità di alimentazione (PSU) dal computer:
 - a Scollegare i cavi della PSU dai connettori sulla scheda di sistema [1, 2,3].
 - b Disinstradare i cavi della PSU dal supportodai fermagli metallici [2,3,4].

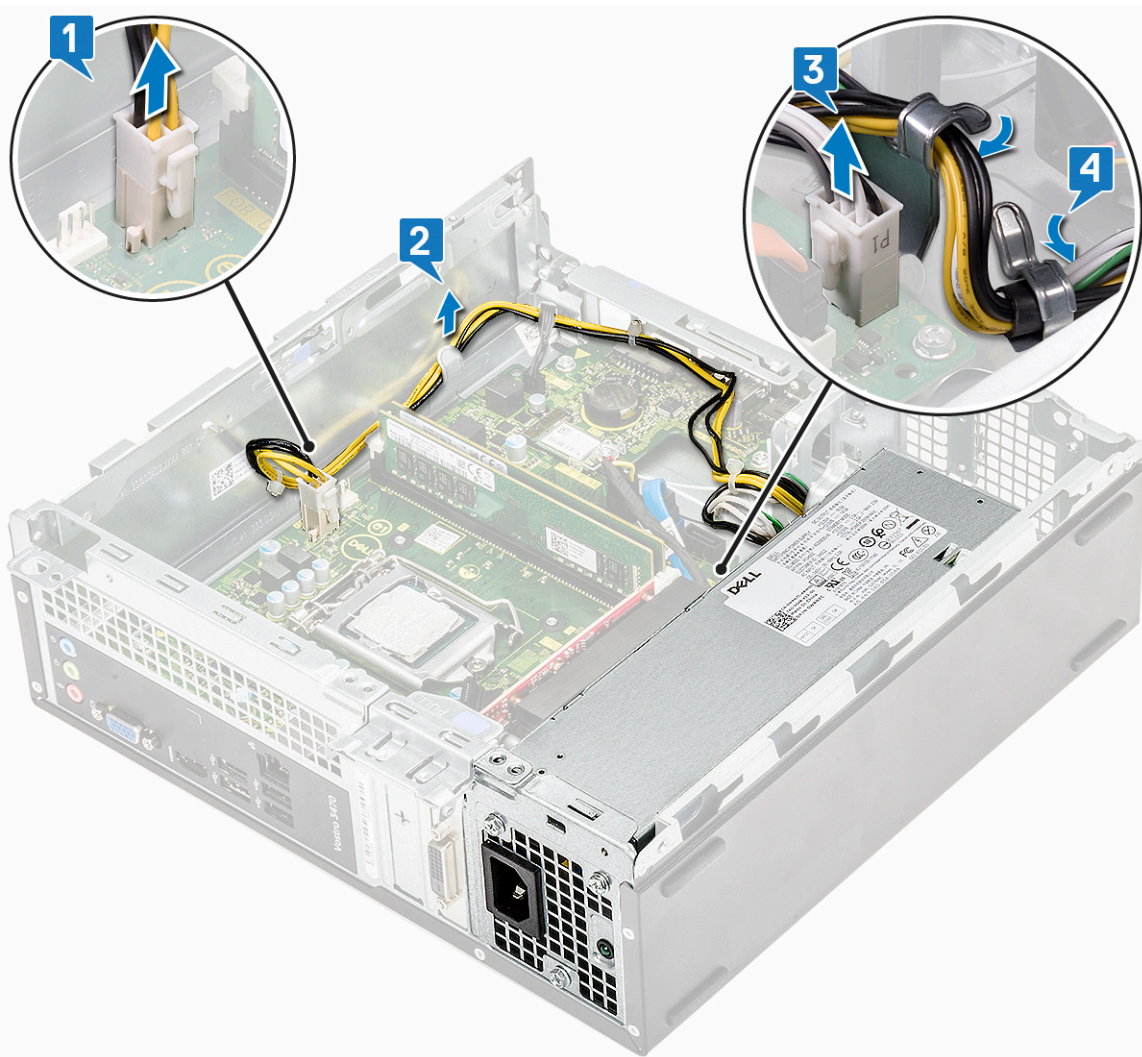
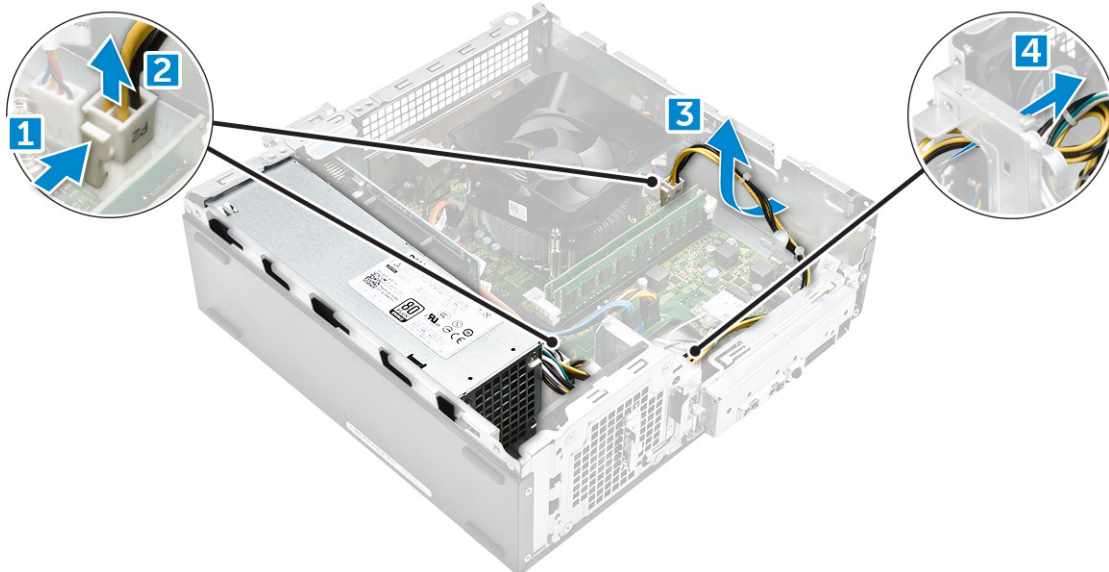

- 4 Effettuare i seguenti passaggi per rimuovere la PSU:
- a Rimuovere le 3 viti 6-32xL6.35 che fissano la PSU [1].
 - b Premere la linguetta blu per sbloccare la PSU [2].

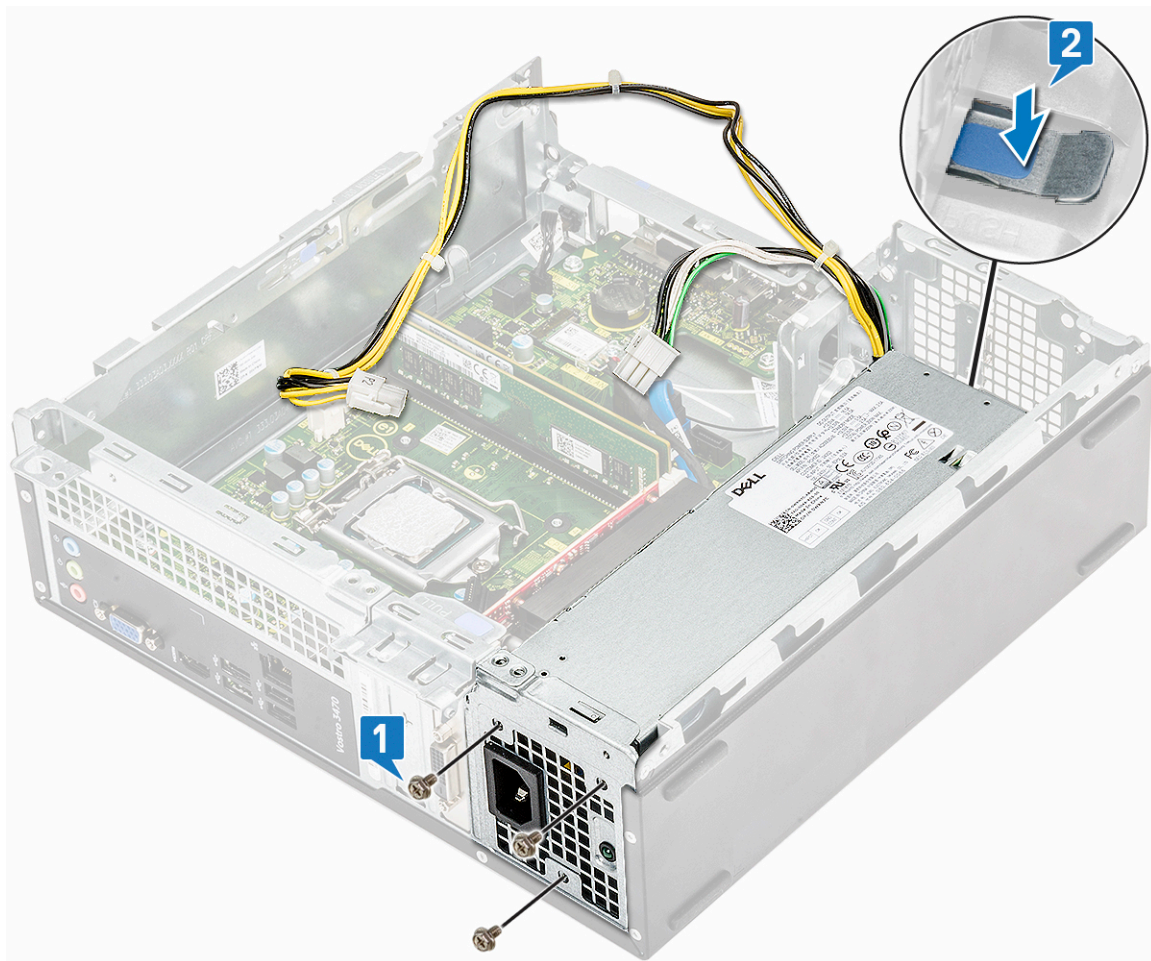

c Far scorrere e sollevare la PSU dal computer [3].

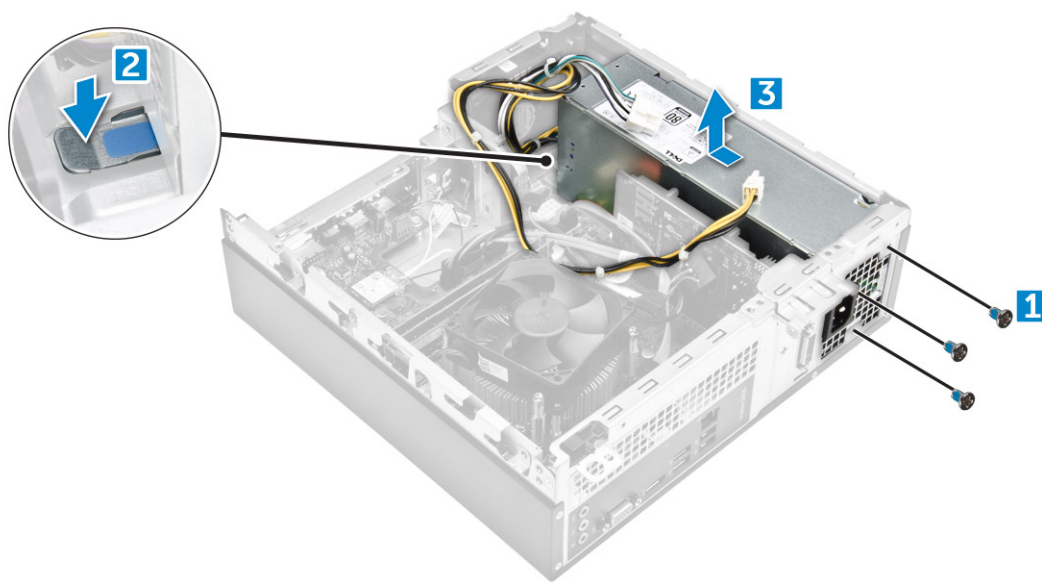

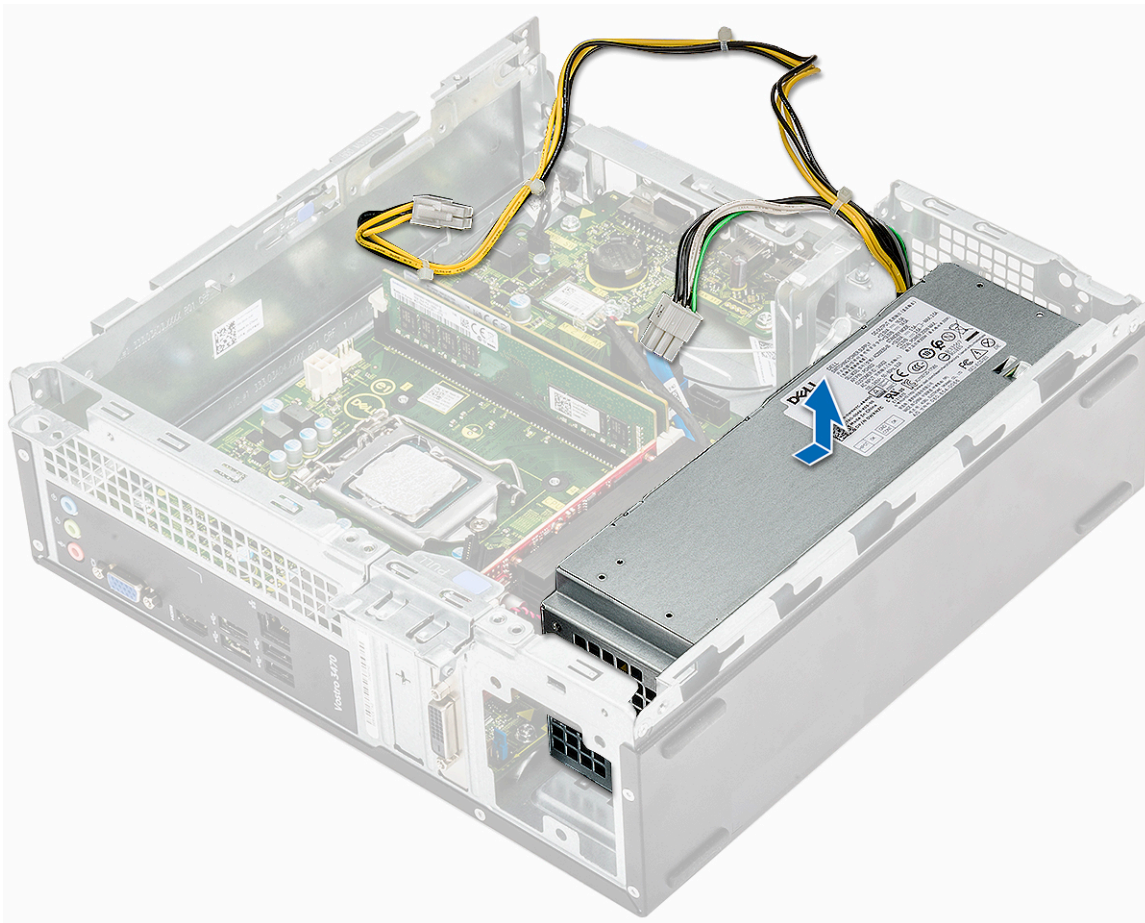

Installazione dell'unità di alimentazione (PSU)

- 1 Far scorrere la PSU nella parte posteriore del computer fino a completo inserimento.

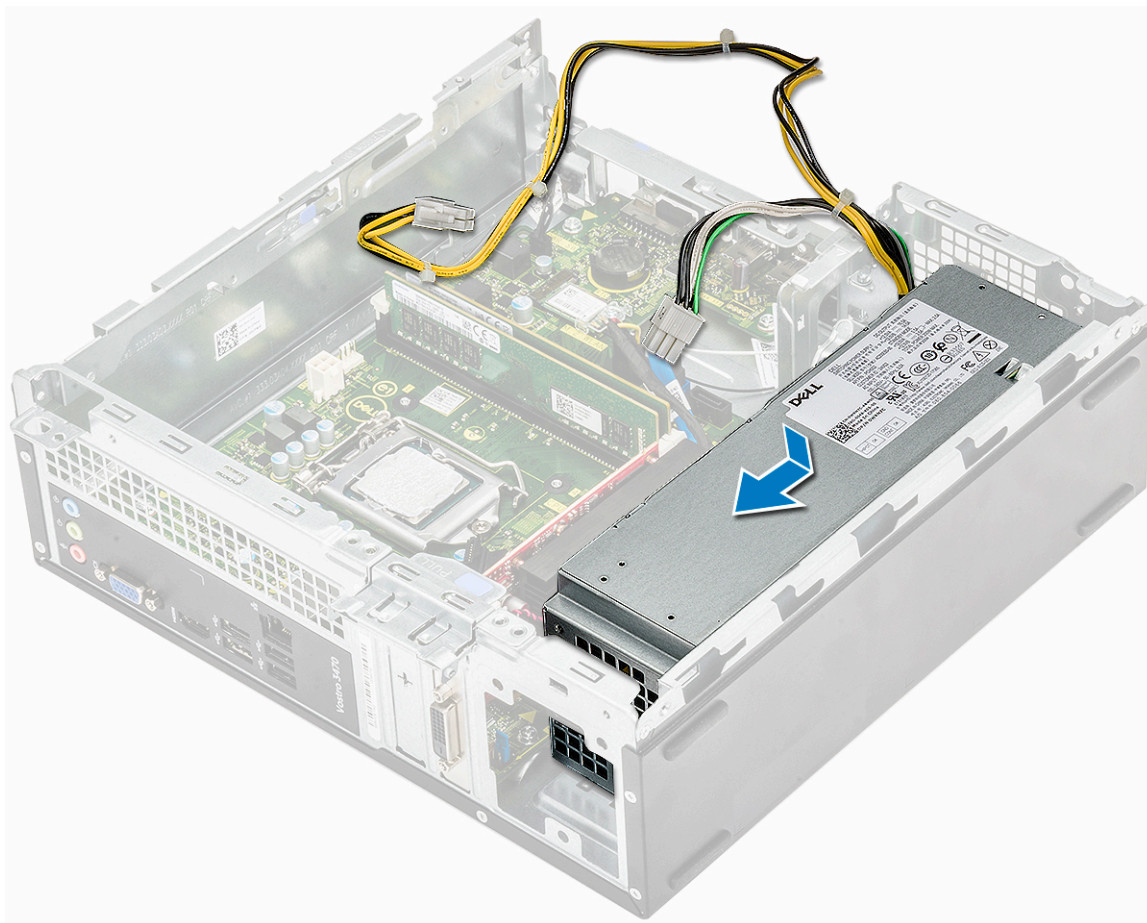

- 2 Ricollocare le 3 viti 6-32xL6.35 per fissare l'alimentatore al computer.



- 3 Instradare i cavi della PSU attraverso il segnaposto.
- 4 Collegare i cavi della PSU ai rispettivi connettori sulla scheda di sistema.
<volume>A00</volume>
- 5 Installare:
 - a gabbia delle unità
 - b Telaio con disco rigido da 3,5 pollici
 - c convogliatore di raffreddamento
 - d cornice anteriore
 - e coperchio
- 6 Seguire le procedure descritte in [Dopo aver effettuato gli interventi sui componenti interni del computer](#).

Ventola di sistema

Rimozione della ventola del sistema

- 1 Seguire le procedure descritte in [Prima di effettuare interventi sui componenti interni del computer](#).
- 2 Rimuovere:
 - a coperchio
 - b frontalino
 - c convogliatore di raffreddamento
 - d gruppo del disco rigido
 - e Unità ottica

- 3 Eseguire i passaggi seguenti per la ventola del sistema dal computer:
- a Scollegare il cavo della ventola di sistema dal connettore sulla scheda di sistema [1].
 - b Scollegare il cavo della ventola del sistema [2].

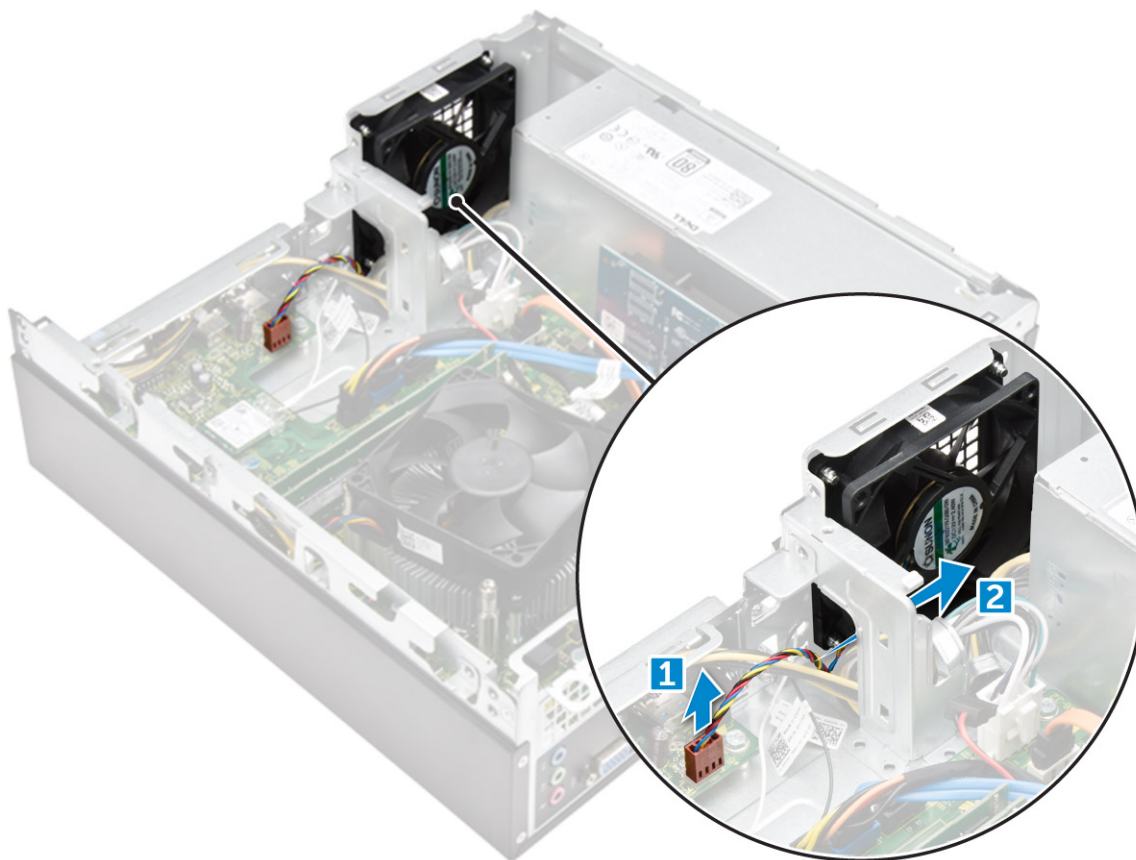

- 4 Rimuovere le viti M6xL10 che fissano la ventola di sistema allo chassis del computer e rimuoverla dal computer. [1, 2]

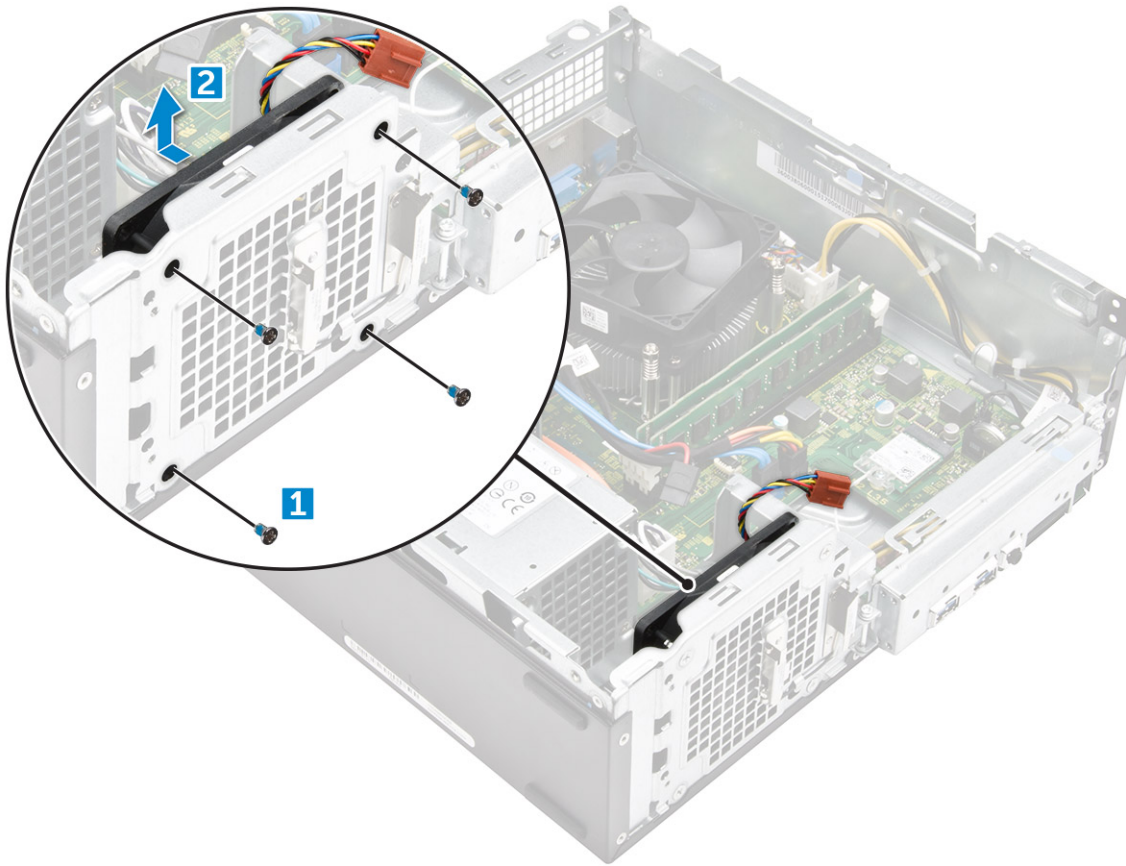

Installazione della ventola del sistema

- 1 Posizionare la ventola del sistema sul computer.
- 2 Serrare le viti M6xL10 che fissano la ventola del sistema al computer.
- 3 Collegare il cavo della ventola di sistema al connettore sulla scheda di sistema.
- 4 Installare:
 - a Unità ottica
 - b gruppo del disco rigido
 - c convogliatore di raffreddamento
 - d cornice anteriore
 - e coperchio
- 5 Seguire le procedure descritte in [Dopo aver effettuato gli interventi sui componenti interni del computer.](#)

Batteria a bottone

Rimozione della batteria a bottone

- 1 Seguire le procedure descritte in [Prima di effettuare interventi sui componenti interni del computer.](#)
- 2 Rimuovere:
 - a coperchio
 - b frontalino
 - c convogliatore di raffreddamento
 - d gruppo del disco rigido

- e [Unità ottica](#)
- 3 Eseguire la seguente procedura per rimuovere la batteria pulsante:
- a Sbloccare il dispositivo di chiusura della batteria per poterla estrarre dalla presa [1].
 - b Sollevare la batteria pulsante dal computer [2].

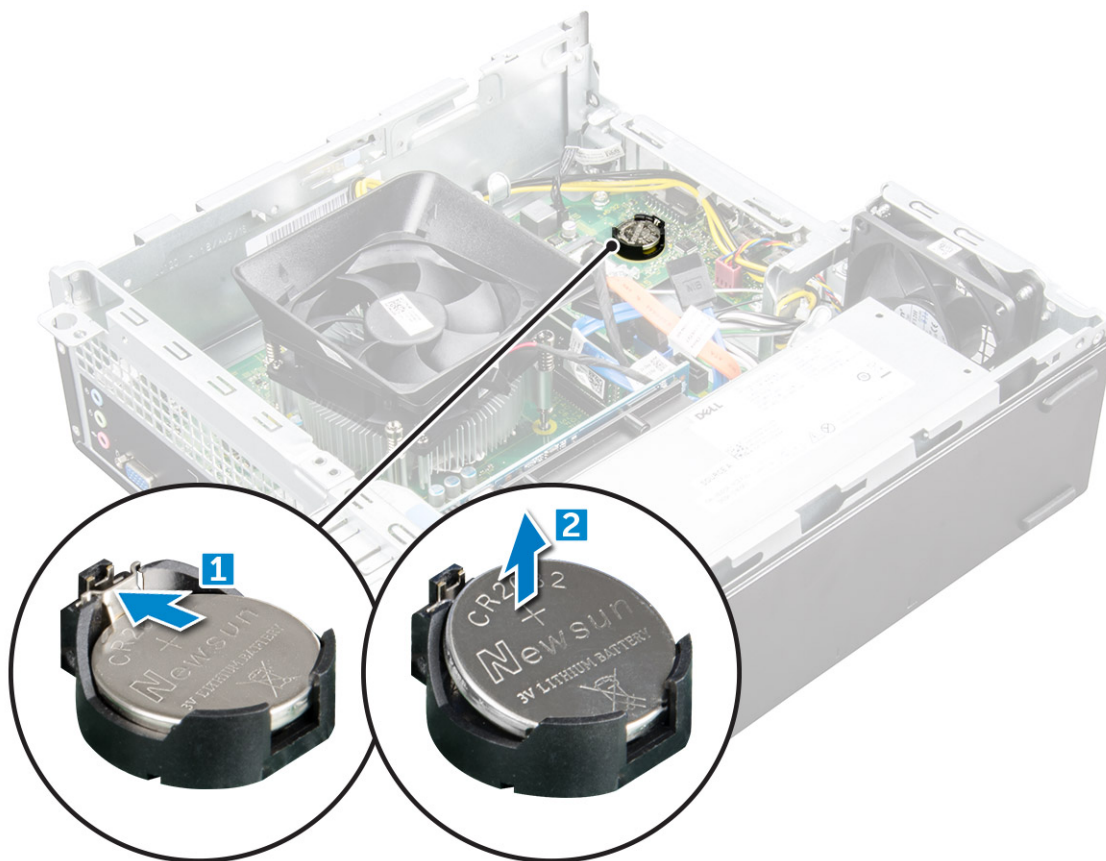

Installazione della batteria a bottone

- 1 Posizionare la batteria a bottone nell'alloggiamento sulla scheda di sistema.
- 2 Premere finché il dispositivo di sblocco non scatta in posizione, bloccando la batteria.
- 3 Installare:
 - a [Unità ottica](#)
 - b [gruppo del disco rigido](#)
 - c [convogliatore di raffreddamento](#)
 - d [cornice anteriore](#)
 - e [coperchio](#)
- 4 Seguire le procedure descritte in [Dopo aver effettuato gli interventi sui componenti interni del computer](#).

Scheda di sistema

Rimozione della scheda di sistema

- 1 Seguire le procedure descritte in [Prima di effettuare interventi sui componenti interni del computer](#).
- 2 Rimuovere il disco
 - a [coperchio](#)

- b frontalino
- c schede di espansione
- d modulo di memoria
- e convogliatore di raffreddamento
- f gruppo del disco rigido
- g Unità ottica
- h Scheda WLAN
- i gruppo dissipatore di calore
- j alimentatore
- k ventola di sistema
- l batteria a bottone

3 Scollegare i cavi dalla scheda di sistema:

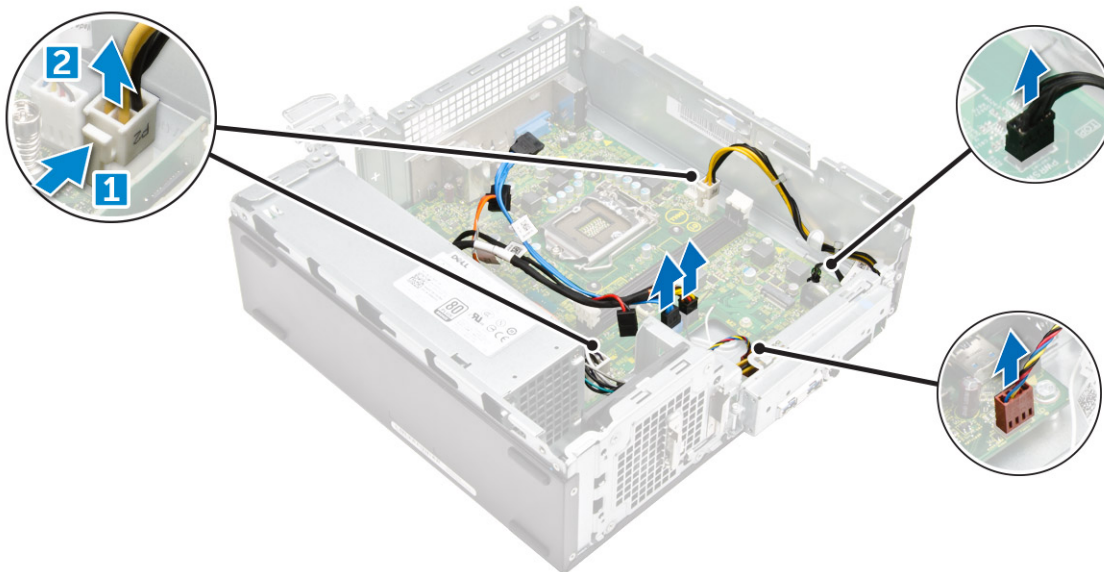

4 Seguire le seguenti procedure per sbloccare il pannello I/O.

- a Rimuovere la vite 6-32xL6.35 che fissa il pannello I/O allo chassis [1].
- b Premere la linguetta per sbloccare il pannello I/O dal telaio [2].
- c Tirare il pannello I/O per sbloccarlo.

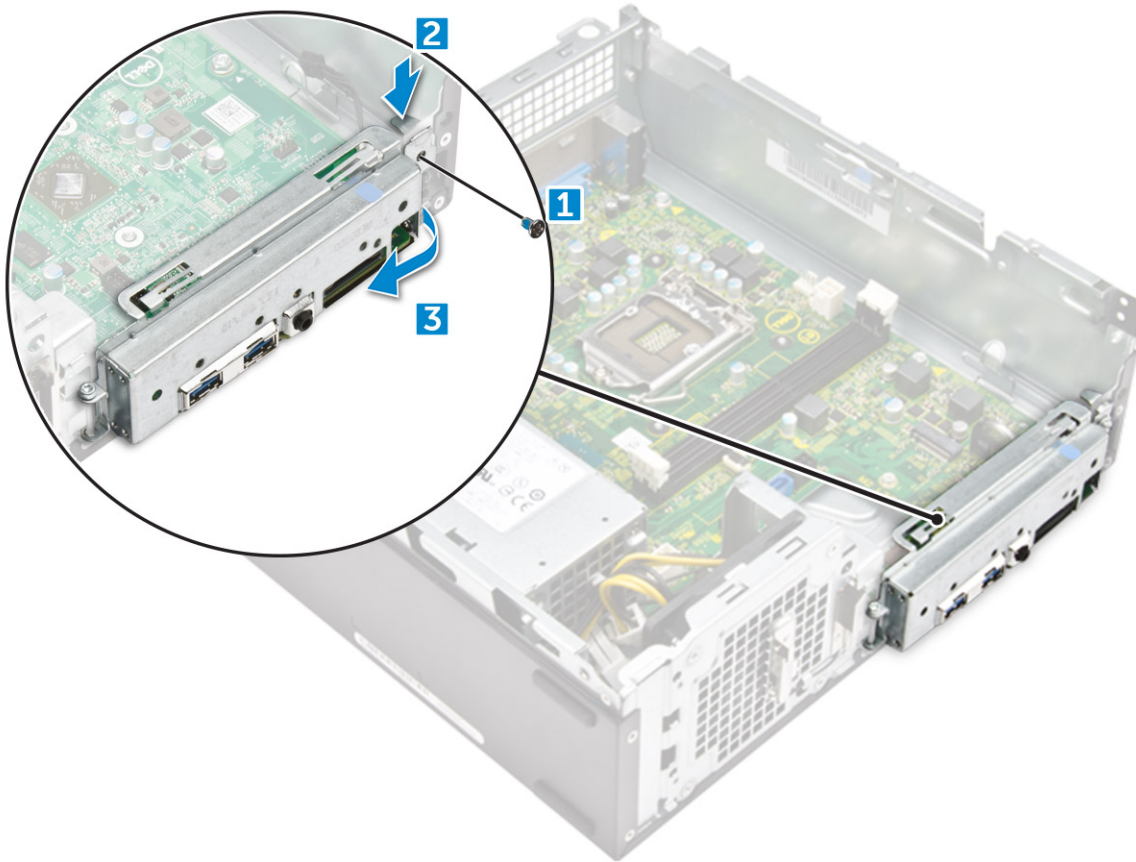

- 5 Seguire le seguenti procedure per rimuovere la scheda di sistema:
- a Rimuovere le viti 6-32xL6.35 che fissano la scheda di sistema al telaio [1].
 - b Estrarre la scheda di sistema dal telaio.

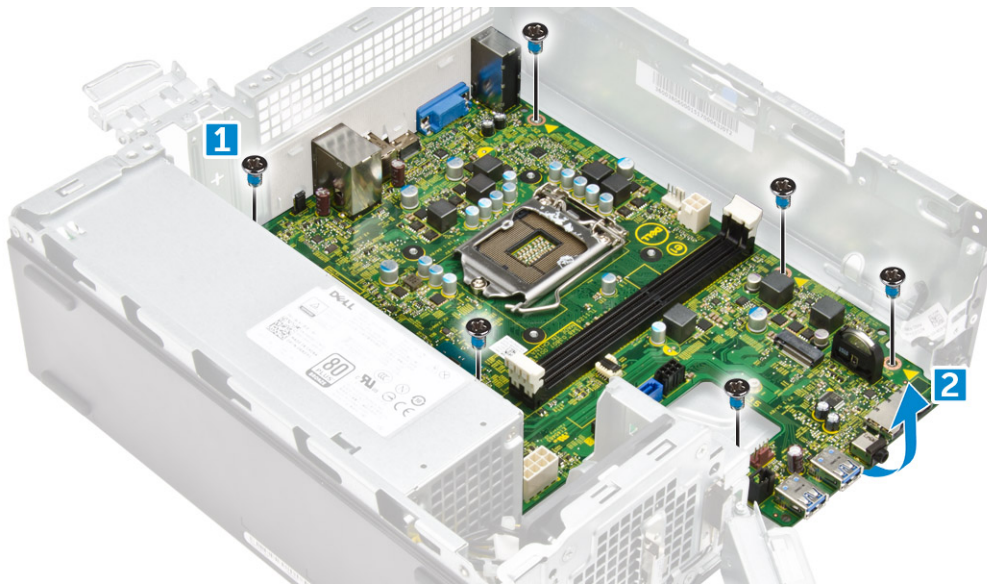

Installazione della scheda di sistema

- 1 Inserire la scheda di sistema e assicurarsi che le porte siano allineati ai fori sul pannello posteriore.
- 2 Serrare le viti 6-32xL6.35 per fissare la scheda di sistema.

- 3 Premere sul pannello I/O fino a quando non scatta nella sua posizione originaria.
- 4 Serrare la vite 6-32xL6.35 che fissa il pannello di I/O allo chassis.
- 5 Collegare i cavi alla scheda di sistema.
- 6 Installare:
 - a batteria a bottone
 - b ventola di sistema
 - c alimentatore
 - d gruppo dissipatore di calore
 - e Scheda WLAN
 - f Unità ottica
 - g gruppo del disco rigido
 - h convogliatore di raffreddamento
 - i modulo di memoria
 - j scheda di espansione
 - k cornice anteriore
 - l coperchio
- 7 Seguire le procedure descritte in [Dopo aver effettuato gli interventi sui componenti interni del computer](#).

Layout della scheda di sistema

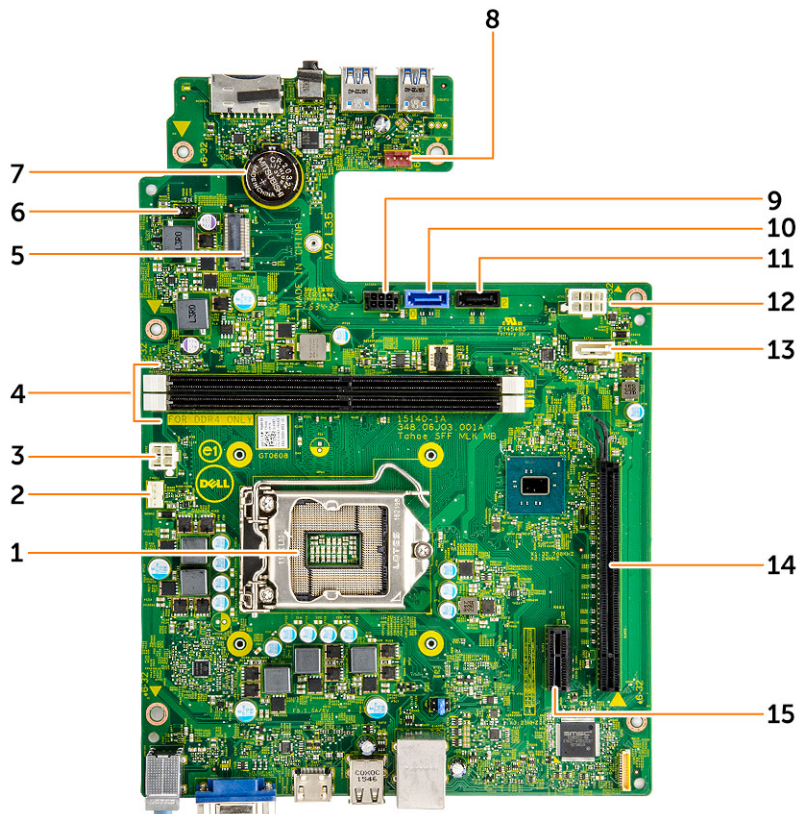

- | | | | |
|---|-------------------------------------|---|---|
| 1 | Zoccolo del processore | 2 | Connettore ventola CPU |
| 3 | Connettore PSU | 4 | slot di memoria |
| 5 | slot della scheda WLAN | 6 | Connettore del cavo del pulsante di alimentazione |
| 7 | Connettore della batteria a bottone | 8 | Connettore della ventola del sistema |

- | | | | |
|----|----------------------------------|----|------------------------|
| 9 | connettore di alimentazione SATA | 10 | connettore SATA0 |
| 11 | connettore SATA2 | 12 | Connettore PSU |
| 13 | connettore SATA1 | 14 | Slot per scheda PCIe16 |
| 15 | Slot per scheda PCIe1 | | |

Tecnologia e componenti

Processori

I sistemi Vostro 3267 sono dotati di processori Intel Core di sesta generazione. I sistemi Vostro 3268 sono dotati di processori Intel Core di settima generazione.

Vostro 3267:

- Intel Celeron G3900 di sesta generazione (2 MB di cache, 2,8 GHz)
- Intel Pentium G4400 di sesta generazione (3 MB di cache, 3,3 GHz)
- Intel Core i3-6100 di sesta generazione (3 MB di cache, 3,7 GHz)
- Intel Core i5-6400 di sesta generazione (6 MB di cache, fino a 3,3 GHz)

Vostro 3268:

- Intel Celeron G3930 di settima generazione (2 MB di cache, 2,9 GHz)
- Intel Pentium G4560 di settima generazione (3 MB di cache, 3,5 GHz)
- Intel Core i3-7100 di settima generazione (3 MB di cache, 3,9 GHz)
- Intel Core i5-7400 di settima generazione (6 MB di cache, fino a 3,5 GHz)
- Intel Core i7-7700 di settima generazione (8 MB di cache, fino a 4,2 GHz)

N.B.: La velocità di clock e le prestazioni variano in base al carico di lavoro e ad altre variabili. Fino a 8 MB di cache in base al tipo di processore.

Identificazione dei processori in Windows 10

- 1 Toccare **Ricerca nel Web e in Windows**.
- 2 Digitare **Gestione dispositivi**.
- 3 Toccare **Processore**.

In questo modo, verranno visualizzate le informazioni di base del processore.

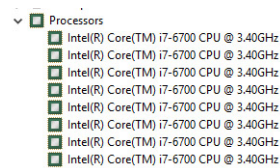
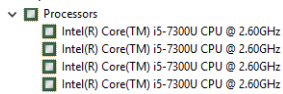

Monitoraggio dell'utilizzo del processore in Gestione attività

- 1 Fare clic sul desktop con il pulsante destro del mouse.
- 2 Selezionare **Avvia Gestione attività**.
Verrà visualizzata la finestra **Gestione attività Windows**.
- 3 Fare clic sulla scheda **Prestazioni** nella finestra **Gestione attività Windows**.

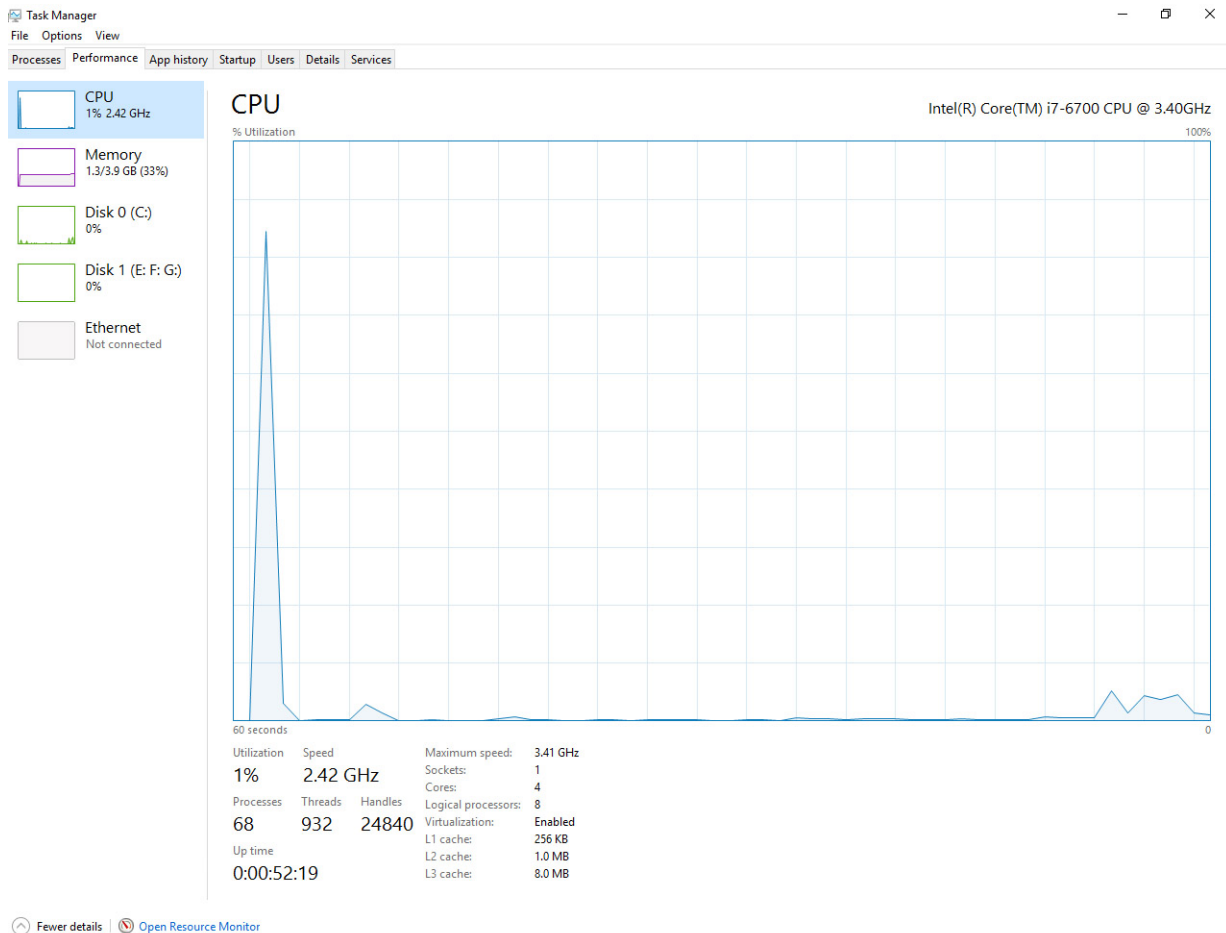

Monitoraggio dell'utilizzo del processore in Monitoraggio risorse

- 1 Fare clic sul desktop con il pulsante destro del mouse.
- 2 Selezionare **Avvia Gestione attività**.
Verrà visualizzata la finestra **Gestione attività Windows**.
- 3 Fare clic sulla scheda **Prestazioni** nella finestra **Gestione attività Windows**.
In questo modo, verranno visualizzati i dettagli relativi alle prestazioni del processore.
- 4 Fare clic su **Apri Monitoraggio risorse**.

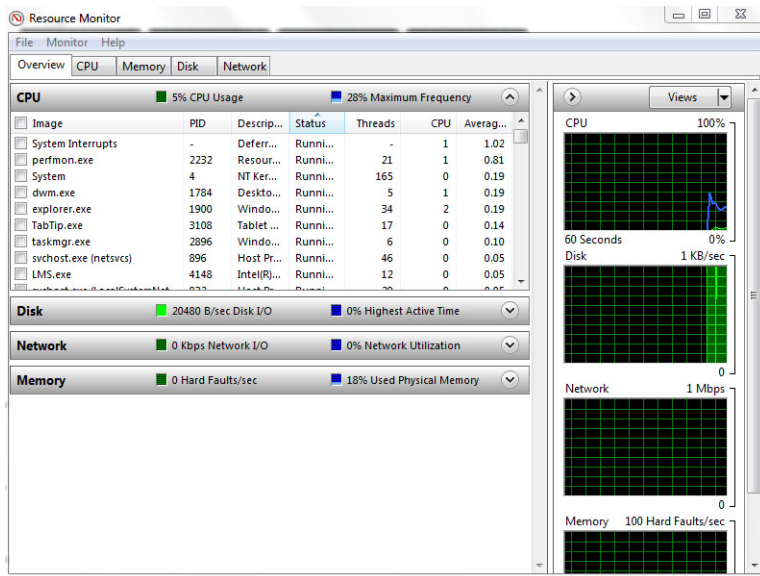

Chipset

Tutti i desktop comunicano con la CPU tramite il chipset. Questo sistema è dotato del chipset Intel serie 100.

Download del driver del chipset

- 1 Accendere il computer.
- 2 Visitare il sito **Dell.com/support**.
- 3 Fare clic su **Supporto prodotto**, immettere il Numero di Servizio del computer, quindi fare clic su **Invia**.

N.B.: Se non si dispone del Numero di Servizio, utilizzare la funzione di rilevamento automatico o ricercare manualmente il modello del computer.

- 4 Fare clic su **Driver e download**.
- 5 Selezionare il sistema operativo installato nel computer.
- 6 Scorrere la pagina verso il basso, espandere **Chipset** e selezionare il driver del chipset.
- 7 Fare clic su **Scarica file** per scaricare la versione più recente del driver del chipset per il computer.
- 8 Al termine del download, accedere alla cartella in cui è stato salvato il file del driver.
- 9 Effettuare un doppio tocco sull'icona del file del driver del chipset e seguire le istruzioni sullo schermo.

Identificazione del chipset in Gestione dispositivi su Windows 10

- 1 Fare clic su **Tutte le impostazioni**  sulla barra degli accessi di Windows 10.
- 2 Dal **Pannello di controllo**, selezionare **Gestione dispositivi**.
- 3 Espandere **Dispositivi di sistema** e cercare il chipset.

- System devices
 - ACPI Fan
 - ACPI Fan
 - ACPI Fan
 - ACPI Fan
 - ACPI Fan
 - ACPI Fan
 - ACPI Fixed Feature Button
 - ACPI Power Button
 - ACPI Processor Aggregator
 - ACPI Thermal Zone
 - ACPI Thermal Zone
 - Composite Bus Enumerator
 - High Definition Audio Controller
 - High precision event timer
 - Intel(R) 100 Series/C230 Series Chipset Family LPC Controller - A143
 - Intel(R) 100 Series/C230 Series Chipset Family PCI Express Root Port #7 - A116
 - Intel(R) 100 Series/C230 Series Chipset Family PCI Express Root Port #6 - A115
 - Intel(R) 100 Series/C230 Series Chipset Family PCI Express Root Port #5 - A114
 - Intel(R) 100 Series/C230 Series Chipset Family PMC - A121
 - Intel(R) 100 Series/C230 Series Chipset Family SMBus - A123
 - Intel(R) 100 Series/C230 Series Chipset Family Thermal subsystem - A131
 - Intel(R) Management Engine Interface
 - Intel(R) Power Engine Plug-in
 - Intel(R) Xeon(R) E3 - 1200/1500 v5/6th Gen Intel(R) Core(TM) PCIe Controller (x16) - 1901
 - IWD Bus Enumerator
 - Legacy device
 - Microsoft ACPI-Compliant System
 - Microsoft System Management BIOS Driver
 - Microsoft UEFI-Compliant System
 - Microsoft Virtual Drive Enumerator
 - Microsoft Windows Management Interface for ACPI
 - NDIS Virtual Network Adapter Enumerator
 - Numeric data processor
 - PCI Express Root Complex
 - PCI Express to PCI/PCI-X Bridge
 - PCI standard host CPU bridge
 - Plug and Play Software Device Enumerator
 - Programmable interrupt controller
 - Remote Desktop Device Redirector Bus
 - System CMOS/real time clock
 - System timer
 - UMBus Root Bus Enumerator

Driver del chipset Intel

Accertarsi che i driver del chipset Intel siano già installati nel computer.

Tabella 1. Driver del chipset Intel

Prima dell'installazione

- Other devices
 - PCI Data Acquisition and Signal Processing Controller
 - PCI Device
 - PCI Memory Controller
 - PCI Simple Communications Controller
 - SM Bus Controller
 - Unknown device
- System devices
 - ACPI Fan
 - ACPI Fan
 - ACPI Fan
 - ACPI Fan
 - ACPI Fan
 - ACPI Fixed Feature Button
 - ACPI Power Button
 - ACPI Processor Aggregator
 - ACPI Thermal Zone
 - ACPI Thermal Zone
 - Composite Bus Enumerator
 - High Definition Audio Controller
 - High precision event timer
 - Intel(R) Power Engine Plug-in
 - Legacy device
 - Microsoft ACPI-Compliant Embedded Controller
 - Microsoft ACPI-Compliant System
 - Microsoft System Management BIOS Driver
 - Microsoft UEFI-Compliant System
 - Microsoft Virtual Drive Enumerator
 - Microsoft Windows Management Interface for ACPI
 - Microsoft Windows Management Interface for ACPI
 - NDIS Virtual Network Adapter Enumerator
 - Numeric data processor
 - PCI Express Root Complex
 - PCI Express Root Port
 - PCI Express Root Port
 - PCI Express Root Port
 - PCI Express Root Port
 - PCI standard host CPU bridge
 - PCI standard ISA bridge
 - Plug and Play Software Device Enumerator
 - Programmable interrupt controller
 - Remote Desktop Device Redirector Bus
 - System CMOS/real time clock
 - System timer
 - UMBus Root Bus Enumerator

Dopo l'installazione

- System devices
 - ACPI Fan
 - ACPI Fan
 - ACPI Fan
 - ACPI Fan
 - ACPI Fan
 - ACPI Fixed Feature Button
 - ACPI Power Button
 - ACPI Processor Aggregator
 - ACPI Thermal Zone
 - ACPI Thermal Zone
 - Composite Bus Enumerator
 - High Definition Audio Controller
 - High precision event timer
 - Intel(R) 100 Series/C230 Series Chipset Family LPC Controller - A143
 - Intel(R) 100 Series/C230 Series Chipset Family PCI Express Root Port #7 - A116
 - Intel(R) 100 Series/C230 Series Chipset Family PCI Express Root Port #6 - A115
 - Intel(R) 100 Series/C230 Series Chipset Family PCI Express Root Port #5 - A114
 - Intel(R) 100 Series/C230 Series Chipset Family PMC - A121
 - Intel(R) 100 Series/C230 Series Chipset Family SMBus - A123
 - Intel(R) 100 Series/C230 Series Chipset Family Thermal subsystem - A131

Grafica Intel HD

Questo computer viene fornito con il chipset della scheda grafica Intel HD.

Driver di Grafica Intel HD

Accertarsi che i driver di Grafica Intel HD siano già installati nel computer.

Tabella 2. Driver di Grafica Intel HD

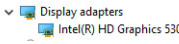
Prima dell'installazione	Dopo l'installazione
	

Opzioni di visualizzazione

Identificazione della scheda video

- 1 Avviare l'**Accesso alla ricerca** e selezionare **Impostazioni**.
- 2 Digitare `Gestione dispositivi` nella casella di ricerca e toccare **Gestione dispositivi** dal riquadro a sinistra.
- 3 Espandere **Schede video**.

In questo modo verranno visualizzate le schede video.

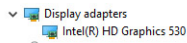

Download dei driver

- 1 Accendere il computer.
- 2 Visitare il sito **Dell.com/support**.
- 3 Fare clic su **Supporto prodotto**, immettere il Numero di Servizio del computer, quindi fare clic su **Invia**.

N.B.: Se non si dispone del Numero di Servizio, utilizzare la funzione di rilevamento automatico o ricercare manualmente il modello del computer.

- 4 Fare clic su **Driver e download**.
- 5 Selezionare il sistema operativo installato nel computer.
- 6 Scorrere la pagina verso il basso e selezionare il driver grafico da installare.
- 7 Fare clic su **Scarica file** per scaricare il driver grafico per il computer.
- 8 Al termine del download, accedere alla cartella in cui è stato salvato il file del driver grafico.
- 9 Effettuare un doppio tocco sull'icona del file del driver grafico e seguire le istruzioni sullo schermo.

Modifica della risoluzione dello schermo

- 1 Fare clic con il pulsante destro del mouse sul desktop e selezionare **Display settings (Impostazioni schermo)**.
- 2 Toccare o fare clic su **Impostazioni avanzate dello schermo**.

- 3 Selezionare la risoluzione desiderata dall'elenco a discesa e toccare **Applica**.

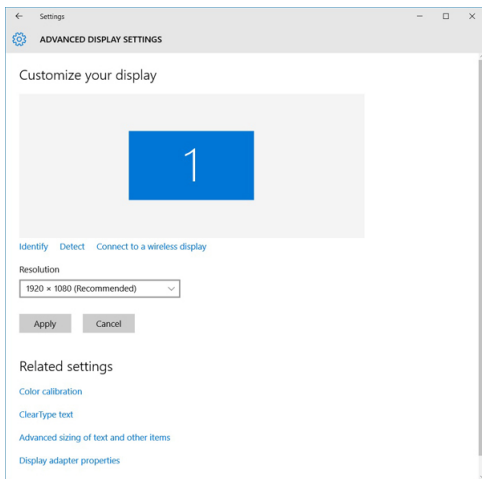

Regolazione della luminosità in Windows 10

Per abilitare o disabilitare la regolazione automatica della luminosità dello schermo:

- 1 Fare clic con il pulsante destro del mouse su **Impostazioni**  → **Sistema** → **Schermo**.
- 2 Utilizzare il cursore **Regolazione automatica della luminosità dello schermo** per abilitare o disabilitare la regolazione automatica della luminosità dello schermo.

 **N.B.:** È inoltre possibile utilizzare il cursore **Livello di luminosità** per regolare la luminosità manualmente.

Connessione ai dispositivi di visualizzazione esterni

Seguire i seguenti passaggi per collegare il computer a un dispositivo di visualizzazione esterno:

- 1 Accertarsi che il proiettore sia acceso e collegare il cavo del proiettore a una porta video sul computer.
- 2 Premere il tasto con il logo Windows e il tasto P.
- 3 Selezionare una delle seguenti modalità:
 - Solo schermo PC
 - Duplica
 - Estendi
 - Solo secondo schermo

 **N.B.:** Per maggiori informazioni, consultare il documento fornito con il dispositivo di visualizzazione.

Opzioni disco rigido

Questo computer supporta unità HDD.

Identificazione del disco rigido in Windows 10

- 1 Fare clic su **Tutte le impostazioni**  sulla barra degli accessi di Windows 10.
- 2 Fare clic su **Pannello di controllo**, selezionare **Gestione dispositivi** ed espandere **Unità disco**.

Il disco rigido si trova nell'elenco **Unità disco**.

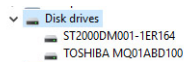

Accesso al programma di installazione del BIOS

- 1 Accendere o riavviare il portatile.
- 2 Quando viene visualizzato il logo Dell, eseguire una delle seguenti operazioni per accedere al programma di installazione del BIOS:
 - Con la tastiera: premere F2 finché non viene visualizzato il messaggio di accesso alla configurazione del BIOS. Per accedere al menu di selezione di avvio, premere F12.

Il disco rigido si trova nell'elenco **Informazioni di sistema** sotto il gruppo **Generali**.

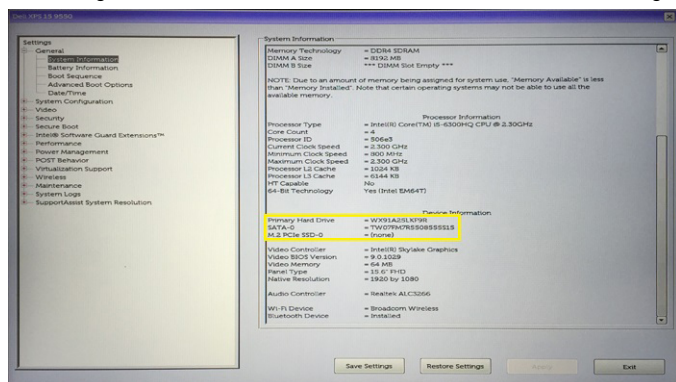

Funzionalità USB

Lo standard USB (Universal Serial Bus) è stato introdotto nel 1996. Ha semplificato enormemente la connessione tra i computer host e le periferiche come mouse, tastiere, driver esterni e stampanti.

Diamo ora uno sguardo al processo di evoluzione dello USB facendo riferimento alla tabella riportata di seguito.

Tabella 3. Evoluzione dello USB

Tipo	Velocità di trasferimento dati	Categoria	Anno d'introduzione
Porta USB 3.0/USB 3.1 Gen 1	5 Gbps	Super Speed	2010
USB 2.0	480 Mbps	Alta velocità	2000

USB 3.0/USB 3.1 Gen 1 (USB SuperSpeed)

Presente in circa 6 miliardi di dispositivi, per anni, la tecnologia USB 2.0 è rimasta saldamente radicata come interfaccia standard nel mondo dei PC; tuttavia, più aumentano la velocità dell'hardware e i requisiti della larghezza di banda, più cresce l'esigenza di una velocità sempre maggiore. USB 3.0/USB 3.1 Gen 1 finalmente risponde alle richieste dei consumatori, con una velocità teoricamente superiore di 10 volte rispetto alla tecnologia precedente. In breve, le caratteristiche della tecnologia USB 3.1 Gen 1 sono:

- Velocità di trasferimento maggiori (fino a 5 Gbps)
- Aumento della potenza massima di bus e maggiore assorbimento di corrente per meglio adattarsi ai dispositivi che richiedono una grande quantità di alimentazione
- Nuove funzioni di risparmio energetico
- Trasferimenti dati full duplex e supporto per le nuove tipologie di trasferimento
- Compatibilità USB 2.0

- Nuovi connettori e cavo

Gli argomenti seguenti rispondono ad alcune delle domande più frequenti riguardanti l'interfaccia USB 3.0/USB 3.1 Gen 1.



Velocità

Attualmente esistono 3 velocità definite dall'ultima specifica USB 3.0/3.1 Gen: SuperSpeed, HiSpeed e FullSpeed. La modalità SuperSpeed ha una velocità di trasferimento di 4,8 Gbps. La specifica conserva le modalità USB HiSpeed e FullSpeed, rispettivamente note come USB 2.0 e 1.1, ma queste modalità più lente funzionano comunque a 480 Mbps e 12 Mbps rispettivamente e vengono conservate per mantenere la compatibilità con le versioni precedenti.

L'interfaccia USB 3.0/USB 3.1 Gen 1 raggiunge prestazioni nettamente superiori grazie alle modifiche tecniche elencate di seguito:

- Un bus fisico aggiuntivo oltre il bus USB 2.0 esistente (fare riferimento alla figura riportata in basso).
- Il bus USB 2.0 era dotato in precedenza di quattro cavi (alimentazione, messa a terra e una coppia per i dati differenziali); il bus USB 3.0/USB 3.1 Gen 1 dispone di quattro cavi in più per due coppie di segnale differenziale (ricezione e trasmissione), per un totale di otto collegamenti nei connettori e nel cablaggio.
- USB 3.0/USB 3.1 Gen 1 utilizza l'interfaccia dati bidirezionale, anziché l'half-duplex della tecnologia USB 2.0. Ciò assicura un aumento in termini di larghezza di banda pari a 10 volte.

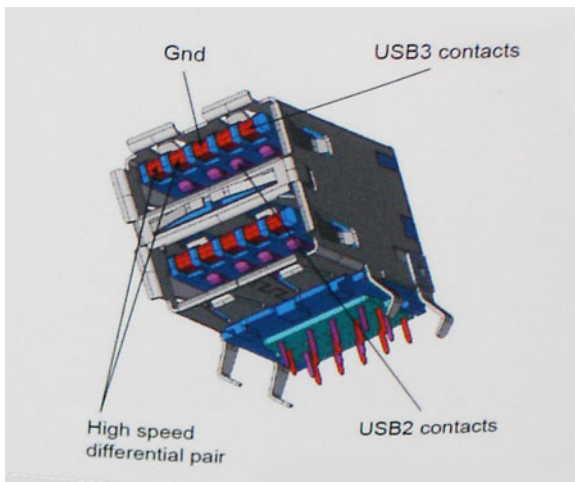

Con le sempre crescenti esigenze di oggi quanto al trasferimento dei dati di contenuti video ad alta definizione, la tecnologia USB 2.0 dei dispositivi di storage da interi terabyte, delle fotocamere digitali da sempre più megapixel e via dicendo può non essere abbastanza. Inoltre, nessuna connessione USB 2.0 potrà mai avvicinarsi a un throughput teorico di 480 Mbps, fermandosi a un valore di trasferimento massimo effettivo che si aggira intorno ai 320 Mbps (40 MB/s). Analogamente, le connessioni USB 3.0/USB 3.1 Gen 1 non arriveranno mai a 4,8 Gbps, quindi probabilmente si arriverà a una velocità massima reale di 400 MB/s. A questa velocità, la tecnologia USB 3.0/USB 3.1 Gen 1 è 10 volte migliore dello standard USB 2.0.

Applicazioni

USB 3.0/USB 3.1 Gen 1 apre a un maggior numero di dispositivi per migliorare l'esperienza generale. Se in passato i video USB erano a malapena accettabili (quanto a valori di risoluzione massima, latenza e compressione video), ora è facile immaginare che, con una larghezza di banda 5-10 volte superiore, le soluzioni video USB dovrebbero funzionare molto meglio. Il DVI a collegamento singolo richiede circa 2 Gbps di throughput. Se 480 Mbps erano limitativi, 5 Gbps sono più che promettenti. Con i 4,8 Gbps di velocità che promette, questo standard si farà strada in alcuni prodotti ai quali in passato la tecnologia USB era sconosciuta, come i sistemi di storage RAID esterno.

Di seguito sono elencati alcuni dei prodotti disponibili con tecnologia SuperSpeed USB 3.0/USB 3.1 Gen 1:

- Dischi rigidi esterni USB 3.0 /USB 3.1 Gen 1 per desktop
- Dischi rigidi USB 3.0/USB 3.1 Gen 1 portatili
- Dock e adattatori per unità USB 3.0/USB 3.1 Gen 1
- Lettori e unità Flash USB 3.0/USB 3.1 Gen 1
- Unità a stato solido USB 3.0/USB 3.1 Gen 1
- RAID USB 3.0/USB 3.1 Gen 1
- Unità multimediali ottiche
- Dispositivi multimediali
- Rete
- Hub e schede adattatore USB 3.0/USB 3.1 Gen 1

Compatibilità

La buona notizia è che la tecnologia USB 3.0/USB 3.1 Gen 1 è attentamente progettata per essere compatibile con l'interfaccia USB 2.0. Prima di tutto, se la tecnologia USB 3.0/USB 3.1 Gen 1 specifica nuove connessioni fisiche e quindi nuovi cavi che consentano di sfruttare la velocità superiore del nuovo protocollo, il connettore in sé mantiene la stessa forma rettangolare con i quattro contatti USB 2.0 nella stessa posizione di prima. I cavi USB 3.0/3.1 Gen 1 ospitano cinque nuove connessioni per trasportare e ricevere i dati trasmessi in modo indipendente, le quali entrano in contatto solo quando si è connessi a una connessione USB SuperSpeed appropriata.

Windows 8/10 prevedono il supporto nativo dei controller USB 3.1 Gen 1, diversamente dalle versioni precedenti di Windows, che continuano a richiedere driver distinti per i controller USB 3.0/3.1 Gen 1.

Microsoft ha annunciato per Windows 7 il supporto della tecnologia USB 3.1 Gen 1, forse non al momento del rilascio, ma in un Service Pack successivo. È anche ipotizzabile che, con la buona riuscita del rilascio del supporto di USB 3.0/USB 3.1 Gen 1 in Windows 7, il supporto SuperSpeed sarà inserito anche in Vista. Microsoft lo ha confermato affermando che per la maggior parte dei suoi partner anche Vista dovrebbe supportare la tecnologia USB 3.0/USB 3.1 Gen 1.

HDMI 1.4

In questa sezione viene illustrato l'interfaccia HDMI 1.4, le sue funzionalità e i suoi vantaggi.

HDMI (High-Definition Multimedia Interface) è un'interfaccia audio/video interamente digitale e non compressa supportata a livello di settore. HDMI da da interfaccia tra qualsiasi origine audio/video digitale compatibile, ad esempio set-top box, lettori DVD, ricevitori A/V o dispositivi audio e/o monitor video digitali compatibili, ad esempio una TV digitale (DTV). Le applicazioni previste per HDMI sono set-top box, televisori, e lettori DVD. Il vantaggio principale è il ridotto numero di cavi e disposizioni di protezione dei contenuti. HDMI supporta con un unico cavo video standard, avanzati o ad alta definizione, oltre a contenuti audio digitali multicanale.

ⓘ | N.B.: L'HDMI 1.4 fornirà supporto per canale audio 5.1.

Funzionalità dell'interfaccia HDMI 1.4

- **Canale Ethernet HDMI** - Consente di incrementare la velocità della connessione di rete a un collegamento HDMI, permettendo agli utenti di sfruttare appieno i vantaggi dei propri dispositivi abilitati IP senza che sia necessario un cavo Ethernet separato
- **Canale di ritorno audio** - Consente a una TV con interfaccia HDMI e dotata di sintonizzatore integrato di inviare dati audio "upstream" a un sistema audio surround, senza che sia necessario un cavo audio separato
- **3D** - Consente di definire i protocolli input/output per i formati video 3D principali, preparando il terreno per veri e propri giochi e applicazioni di home theater 3D
- **Tipi di contenuto** - Consente di segnalare in tempo reale i tipi di contenuto tra i dispositivi di visualizzazione e quelli di sorgente, permettendo a una TV di ottimizzare le impostazioni d'immagine in base al tipo di contenuto
- **Spazi per colori aggiuntivi** - Consente di aggiungere supporto per ulteriori modelli di colore utilizzati nella fotografia digitale e nella grafica computer.

- **Connettore micro HDMI** - Un nuovo e più piccolo connettore per telefoni e altri dispositivi portatili, in grado di supportare video con risoluzione fino a 1080p
- **Sistema di connessione auto** - Nuovi cavi e connettori per i sistemi video all'interno dei veicoli, progettati per soddisfare le esigenze specifiche del settore automobilistico offrendo al contempo la qualità che caratterizza l'HD

Vantaggi dell'HDMI

- La qualità HDMI trasmette audio e video digitali non compressi per la massima nitidezza d'immagine.
- L'HDMI fornisce la qualità e la funzionalità di un'interfaccia digitale a basso costo, supportando formati video non compressi in modo semplice e conveniente.
- L'HDMI audio supporta diversi formati audio, da quello standard stereo al formato suono surround multicanale
- L'interfaccia HDMI combina video e audio multicanale in un unico cavo, eliminando i costi, la complessità e il disordine che caratterizzano la molteplicità di cavi attualmente utilizzati nei sistemi AV.
- L'interfaccia HDMI supporta la comunicazione tra la sorgente video (come ad esempio un lettore DVD) e la DTV, consentendo nuove funzionalità.

Funzioni della memoria

In questo computer, la memoria (RAM) è un componente della scheda di sistema.

- Il computer supporta 2.133 MHz di DDR4 per il sistema Vostro 3267.
- Il computer supporta 2.133 MHz/2.400 MHz di DDR4 per il sistema Vostro 3268.

① **N.B.:** Se il prodotto è stato acquistato con CPU Intel di sesta generazione o Celeron dual-core di settima generazione, il valore massimo che può raggiungere il prodotto è di 2.133 MHz, anche se il materiale di memoria utilizzato è da 2.400 MHz.

Verifica della memoria di sistema

Windows 10

- 1 Fare clic sul pulsante **Windows** e selezionare **Tutte le impostazioni**  > **Sistema**.
- 2 In **Sistema** fare clic su **Informazioni su**.

Monitoraggio della memoria di sistema nel programma di installazione

- 1 Accendere o riavviare il computer.
- 2 In seguito alla visualizzazione del logo Dell, eseguire una delle seguenti operazioni:
 - Con la tastiera: toccare F2 finché non viene visualizzato il messaggio di accesso alla configurazione tramite BIOS. Per accedere al menu di selezione di avvio, toccare F12.
- 3 Nel riquadro di sinistra, selezionare **Impostazioni** > **Generali** > **Informazioni di sistema**.
Le informazioni di memoria vengono visualizzate nel riquadro di destra.

DDR4

La memoria DDR4 (Double Data Rate di quarta generazione) succede alle tecnologie DDR2 e DDR3 con un processore più veloce e una capacità massima di 512 GB, rispetto ai 128 GB per DIMM della memoria DDR3. La memoria dinamica sincrona ad accesso casuale DDR4 è formulata in modo diverso rispetto alla memoria DDR e SDRAM, per impedire agli utenti di installare nel sistema il tipo di memoria sbagliato.

La memoria DDR4 richiede il 20% di energia in meno, o solo 1,2 volt, rispetto alla memoria DDR3, che richiede 1,5 Volt di corrente elettrica per funzionare. La memoria DDR4 supporta anche una nuova modalità di spegnimento, che consente al dispositivo host di andare in standby senza dover aggiornare la memoria. La modalità spegnimento ridurrà il consumo di energia in standby del 40-50%.

Specifiche principali

La tabella riportata di seguito mostra il confronto delle specifiche tra DDR3 e DDR4

Tabella 4. DDR3 e DDR4

Funzione/Opzione	DDR3	DDR4	Vantaggi di DDR4
Densità chip	512 Mb - 8 Gb	4 Gb -16 Gb	Maggiori capacità DIMM
Velocità dati	800 Mb/s - 2.133 Mb/s	1.600 Mb/s - 3.200 Mb/s	Migrazione a una velocità I/O più elevata
Tensione	1,5 V	1,2 V	Ridotta richiesta di alimentazione della memoria
Standard a bassa tensione	Sì (DDR3L a 1,35 V)	Anticipato a 1,05 V	Riduzioni nella potenza della memoria
Banchi interni	8	16	Elevati tassi di dati
Gruppi banchi (BG, Bank Group)	0	4	Accessi burst più rapidi
Input VREF	2 - DQ e CMD/ADDR.	1 - CMD/ADDR	Ora VREFDQ interna
tCK - DLL abilitato	300 MHz - 800 MHz	667 MHz - 1,6 GHz	Elevati tassi di dati
tCK - DLL disabilitato	10 MHz - 125 MHz (opzionale)	Non definito a 125 MHz	Supporto completo per DLL-off
Latenza di lettura	AL+CL	AL+CL	Valori estesi
Latenza di scrittura	AL+CWL	AL+CWL	Valori estesi
Driver DQ (ALT)	40Ω	48Ω	Ottimale per le applicazioni PtP
Bus DQ	SSTL15	POD12	Meno rumore e alimentazione I/O
Valori RTT (in Ω)	120, 60, 40, 30, 20	240, 120, 80, 60, 48, 40, 34	Supporto per tassi di dati più elevati
RTT non consentito	Burst in LETTURA	Sì disattiva durante i burst in LETTURA	Facilità d'uso
Modalità ODT	Nominale, Dynamic	Nominale, Dynamic, Park	Modalità controllo aggiuntiva, modifica valore OTF
ODT Control	Segnalazione ODT richiesta	Segnalazione ODT non richiesta	Facilità di controllo ODT; consente instradamento non ODT, app PtP

Funzione/Opzione	DDR3	DDR4	Vantaggi di DDR4
Registro per più scopi	Quattro registri - 1 definito, 3 RFU	Quattro registri - 3 definiti, 1 RFU	Fornisce ulteriori letture specifiche
Tipi di DIMM	RDIMM LRDIMM, UDIMM, SODIMM	RDIMM LRDIMM, UDIMM, SODIMM	
Piedini DIMM	240 (R, LR, U); 204 (SODIMM)	288 (R, LR, U); 260 (SODIMM)	
RAS	ECC	CRC, Parity, Addressability, GDM	Più funzioni RAS, migliore integrità dei dati

Dettagli sulla memoria DDR4

I moduli di memoria DDR3 e DDR4 presentano le lievi differenze descritte di seguito.

Differenza nella posizione della tacca

La posizione della tacca su un modulo DDR4 è diversa rispetto a un modulo DDR3. Entrambe le tacche si trovano sul bordo, ma sulla DDR4 la tacca è in una posizione leggermente diversa, per evitare che il modulo venga installato su una scheda o una piattaforma incompatibile.



Figura 1. Differenza nella posizione della tacca

Spessore superiore

I moduli DDR4 sono leggermente più spessi rispetto ai moduli DDR3, per alloggiare più livelli di segnale.

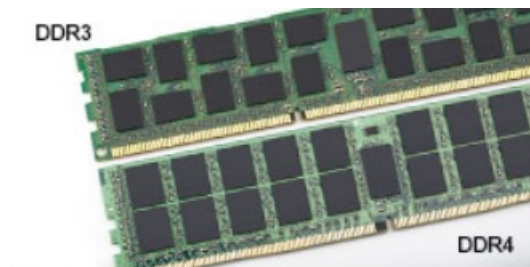

Figura 2. Differenza di Spessore

Bordo incurvato

I moduli DDR4 hanno un bordo incurvato indicano che facilita l'inserimento e allevia la pressione sul PCB durante l'installazione della memoria.

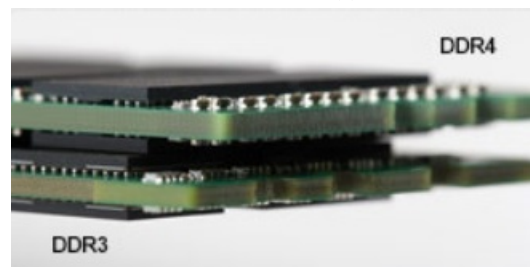

Figura 3. Bordo incurvato

Risoluzione dei problemi

Gli errori visualizzati sul sistema recano il codice ON-FLASH-FLASH o ON-FLASH-ON. Se tutti i moduli di memoria presentano errori, il display LCD non si accende. Per evitare errori della memoria, inserire moduli di memoria di risaputa compatibilità nei connettori della memoria presenti sulla parte inferiore del sistema o sotto la tastiera, come in alcuni sistemi portatili.

Esecuzione di test di memoria con l'utilizzo di ePSA

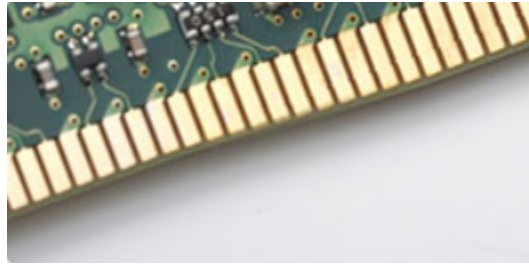
- 1 Accendere o riavviare il computer.
- 2 In seguito alla visualizzazione del logo Dell, eseguire una delle seguenti operazioni:
 - Con la tastiera: premere F2.

Il PreBoot System Assessment (PSA) si avvia sul computer.

N.B.: Se non si esegue a tempo la suddetta operazione e viene visualizzato il logo del sistema operativo, attendere la visualizzazione del desktop. Spegner il computer e riprovare.

Driver audio Realtek HD

Accertarsi che i driver audio Realtek siano già installati nel computer.

Tabella 5. Driver audio Realtek HD

Prima dell'installazione

- Audio inputs and outputs
 - Microphone (High Definition Audio Device)
 - Speakers (High Definition Audio Device)
- Sound, video and game controllers
 - High Definition Audio Device
 - Intel(R) Display Audio

Dopo l'installazione

- Sound, video and game controllers
 - Bluetooth Hands-free Audio
 - Intel(R) Display Audio
 - Realtek High Definition Audio

Risoluzione dei problemi

Codici LED di alimentazione diagnostici

Tabella 6. Codici LED di alimentazione diagnostici

Stato spia LED di alimentazione	Possibile causa	Passaggi per la risoluzione dei problemi
Spento	Il computer è spento, non è alimentato o è in modalità di sospensione.	<ul style="list-style-type: none"> • Ricollegare il cavo di alimentazione al connettore sul retro del computer e alla presa elettrica. • Se il computer è collegato a una presa multipla, assicurarsi che quest'ultima sia collegata ad una presa elettrica e sia accesa. Inoltre, disabilitare i dispositivi elettronici di sicurezza, le prese multiple e i cavi di prolunga per verificare che il computer sia acceso correttamente. • Collegare alla presa elettrica un altro apparecchio, ad esempio una lampada, per verificare il corretto funzionamento della presa.
Ambra fisso/lampeggiante	Errore del computer nel completare i POST o errore del processore.	<ul style="list-style-type: none"> • Rimuovere e reinstallare ogni scheda. • Rimuovere e reinstallare la scheda grafica, se disponibile. • Verificare che il cavo di alimentazione sia collegato alla scheda di sistema e al processore.
Indicatore bianco intermittente	Il computer è in modalità sospensione.	<ul style="list-style-type: none"> • Premere l'Accensione per uscire dalla modalità di sospensione. • Verificare che tutti i cavi di alimentazione siano connessi saldamente alla scheda di sistema. • Verificare che il cavo di alimentazione principale e quello del pannello anteriore siano collegati alla scheda di sistema.
Bianco fisso	Il computer è completamente funzionante ed è acceso.	<p>Se il computer non risponde, procedere come segue:</p> <ul style="list-style-type: none"> • Verificare che lo schermo sia collegato e alimentato.

- Se lo schermo è connesso ed è acceso, attendere un segnale acustico.

Messaggi di errore diagnostici

Tabella 7. Messaggi di errore diagnostici

Messaggi di errore	Descrizione
AUXILIARY DEVICE FAILURE	È possibile che il touchpad o il mouse esterno sia difettoso. Nel caso di un mouse esterno controllare il collegamento del cavo. Attivare l'opzione Pointing Device (Periferica di puntamento) nel programma di installazione del sistema.
BAD COMMAND OR FILE NAME	Assicurarsi di aver scritto correttamente il comando, inserito le spaziatore al punto giusto e utilizzato il nome di percorso corretto.
CACHE DISABLED DUE TO FAILURE	Si è verificato un errore nella memoria cache primaria interna al microprocessore. Contatta Dell
CD DRIVE CONTROLLER FAILURE	L'unità ottica non risponde ai comandi inviati dal computer.
DATA ERROR	Non è possibile leggere i dati sul disco rigido.
DECREASING AVAILABLE MEMORY	È possibile che uno o più moduli di memoria siano difettosi o non correttamente inseriti. Reinstallare i moduli di memoria o, se necessario, sostituirli.
DISK C: FAILED INITIALIZATION	Si è verificato un errore durante l'inizializzazione del disco rigido. Eseguire i test sul disco rigido in Dell Diagnostics .
DRIVE NOT READY	L'operazione richiede che nell'alloggiamento sia presente un disco rigido prima di poter continuare. Installare un disco rigido nel relativo alloggiamento.
ERROR READING PCMCIA CARD	Il computer non è in grado di identificare la ExpressCard. Reinserire la scheda o provare un'altra scheda.
EXTENDED MEMORY SIZE HAS CHANGED	La quantità di memoria definita come memoria non volatile (NVRAM) non corrisponde al modulo di memoria installato nel computer. Riavviare il sistema. Se l'errore si verifica di nuovo, contattare Dell.
THE FILE BEING COPIED IS TOO LARGE FOR THE DESTINATION DRIVE	Le dimensioni del file che si sta tentando di copiare sono eccessive per il disco oppure il disco è pieno. Tentare di copiare il file su un altro disco o usare un disco con capacità maggiore.
A FILENAME CANNOT CONTAIN ANY OF THE FOLLOWING CHARACTERS: \ / : * ? " < > -	Non usare questi caratteri per i nomi di file.
GATE A20 FAILURE	È possibile che un modulo di memoria non sia inserito correttamente. Reinstallare i moduli di memoria o, se necessario, sostituirlo.
GENERAL FAILURE	Il sistema operativo non è in grado di eseguire il comando. Questo messaggio è generalmente seguito da informazioni specifiche, ad esempio, <i>Printer out of paper. Take the appropriate action.</i>

Messaggi di errore

Descrizione

HARD-DISK DRIVE CONFIGURATION ERROR	Il computer non è in grado di identificare il tipo di unità. Arrestare il sistema, rimuovere il disco rigido e avviare il sistema da un'unità ottica. Quindi arrestare il sistema, installare nuovamente il disco rigido e riavviare il computer. Eseguire i test sull' unità disco rigido in Dell Diagnostics .
HARD-DISK DRIVE CONTROLLER FAILURE 0	Il disco rigido non risponde ai comandi inviati dal computer. Arrestare il sistema, rimuovere il disco rigido e avviare il sistema da un'unità ottica. Quindi arrestare il sistema, installare nuovamente il disco rigido e riavviare il computer. Se il problema persiste, provare con un'altra unità. Eseguire i test sull' unità disco rigido in Dell Diagnostics .
HARD-DISK DRIVE FAILURE	Il disco rigido non risponde ai comandi inviati dal computer. Arrestare il sistema, rimuovere il disco rigido e avviare il sistema da un'unità ottica. Quindi arrestare il sistema, installare nuovamente il disco rigido e riavviare il computer. Se il problema persiste, provare con un'altra unità. Eseguire i test sull' unità disco rigido in Dell Diagnostics .
HARD-DISK DRIVE READ FAILURE	È possibile che il disco rigido sia difettoso. Arrestare il sistema, rimuovere il disco rigido e avviare il sistema da un'unità ottica. Quindi arrestare il sistema, installare nuovamente il disco rigido e riavviare il computer. Se il problema persiste, provare con un'altra unità. Eseguire i test sull' unità disco rigido in Dell Diagnostics .
INSERT BOOTABLE MEDIA	Il sistema operativo sta cercando di avviare un file multimediale non eseguibile, come un'unità ottica. Insert bootable media (Inserire un supporto di avvio)
INVALID CONFIGURATION INFORMATION-PLEASE RUN SYSTEM SETUP PROGRAM	Le informazioni di configurazione del sistema non corrispondono alla configurazione hardware. Questo messaggio viene visualizzato tipicamente dopo l'installazione di un modulo di memoria. Modificare le opzioni appropriate nel programma di installazione di sistema.
KEYBOARD CLOCK LINE FAILURE	Per le tastiere esterne, controllare il collegamento del cavo. Eseguire il test sul controller della tastiera in Dell Diagnostics .
KEYBOARD CONTROLLER FAILURE	Per le tastiere esterne, controllare il collegamento del cavo. Riavviare il computer, evitando di toccare la tastiera o il mouse durante la procedura di avvio. Eseguire il test sul controller della tastiera in Dell Diagnostics .
KEYBOARD DATA LINE FAILURE	Per le tastiere esterne, controllare il collegamento del cavo. Eseguire il test sul controller della tastiera in Dell Diagnostics .
KEYBOARD STUCK KEY FAILURE	Controllare il collegamento del cavo per tastiere o tastierini esterni. Riavviare il computer, evitando di toccare la tastiera o i tasti durante la procedura di avvio. Eseguire il test sui tasti bloccati in Dell Diagnostics .
LICENSED CONTENT IS NOT ACCESSIBLE IN MEDIADIRECT	Dell MediaDirect™ non è in grado di verificare le restrizioni Digital Rights Management (DRM) sul file, quindi è impossibile riprodurre il file.
MEMORY ADDRESS LINE FAILURE AT ADDRESS, READ VALUE EXPECTING VALUE	Un modulo di memoria potrebbe essere difettoso o non posizionato correttamente. Reinstallare i moduli di memoria o, se necessario, sostituirlo.
MEMORY ALLOCATION ERROR	Il software che si sta tentando di eseguire è in conflitto con il sistema operativo, con un altro programma o con un'utilità.

Messaggi di errore

Descrizione

	Arrestare il sistema, attendere 30 secondi, quindi riavviarlo. Eseguire nuovamente il programma. Se il messaggio di errore viene visualizzato di nuovo, consultare la documentazione del software.
MEMORY DOUBLE WORD LOGIC FAILURE AT ADDRESS, READ VALUE EXPECTING VALUE	Un modulo di memoria potrebbe essere difettoso o non posizionato correttamente. Reinstallare i moduli di memoria o, se necessario, sostituirlo.
MEMORY ODD/EVEN LOGIC FAILURE AT ADDRESS, READ VALUE EXPECTING VALUE	Un modulo di memoria potrebbe essere difettoso o non posizionato correttamente. Reinstallare i moduli di memoria o, se necessario, sostituirlo.
MEMORY WRITE/READ FAILURE AT ADDRESS, READ VALUE EXPECTING VALUE	Un modulo di memoria potrebbe essere difettoso o non posizionato correttamente. Reinstallare i moduli di memoria o, se necessario, sostituirlo.
NO BOOT DEVICE AVAILABLE	Il computer non è in grado di trovare il disco rigido. Se il disco rigido è l'unità di avvio, accertarsi che sia installato, inserito correttamente e partizionato come unità di avvio.
NO BOOT SECTOR ON HARD DRIVE	Il sistema operativo potrebbe essere danneggiato, Contattare Dell.
NO TIMER TICK INTERRUPT	È possibile che un chip sulla scheda di sistema non funzioni correttamente. Eseguire i test di configurazione del sistema in Dell Diagnostics .
NOT ENOUGH MEMORY OR RESOURCES. EXIT SOME PROGRAMS AND TRY AGAIN	Vi sono troppi programmi aperti. Chiudere tutte le finestre e aprire il programma che si desidera usare.
OPERATING SYSTEM NOT FOUND	Reinstallare il sistema operativo. Se il problema persiste, contattare Dell.
OPTIONAL ROM BAD CHECKSUM	Errore all'interno della memoria ROM opzionale. Contattare Dell.
SECTOR NOT FOUND	Il sistema operativo non è in grado di localizzare un settore sul disco rigido. È possibile che il disco rigido contenga un settore danneggiato o un errore nella tabella di allocazione file (FAT). Eseguire l'utilità di controllo degli errori di Windows per controllare la struttura dei file sul disco rigido. Consultare la risorsa Guida online e supporto tecnico di Windows per istruzioni (fare clic su Start > Guida e supporto tecnico). Se è presente un numero elevato di settori danneggiati, eseguire, se possibile, il backup dei dati, quindi formattare il disco rigido.
SEEK ERROR	Il sistema operativo non è in grado di individuare una traccia specifica sul disco rigido.
SHUTDOWN FAILURE	È possibile che un chip sulla scheda di sistema non funzioni correttamente. Eseguire i test di configurazione del sistema in Dell Diagnostics . Se il messaggio riappare, contattare Dell.
TIME-OF-DAY CLOCK LOST POWER	Le impostazioni della configurazione di sistema sono danneggiate. Collegare il computer a un presa elettrica per caricare la batteria. Se il problema persiste, provare a ripristinare i dati accedendo al programma di installazione del sistema, quindi uscire immediatamente dal programma. Se il messaggio riappare, contattare Dell.
TIME-OF-DAY CLOCK STOPPED	La batteria di riserva che supporta le impostazioni di configurazione del sistema potrebbe richiedere ricarica. Collegare il computer a un presa elettrica per caricare la batteria. Se il problema persiste, contattare Dell.

Messaggi di errore	Descrizione
TIME-OF-DAY NOT SET-PLEASE RUN THE SYSTEM SETUP PROGRAM	L'ora o la data memorizzata nel programma di installazione del sistema non corrisponde all'orologio di sistema. Correggere le impostazioni delle opzioni di Data e ora .
TIMER CHIP COUNTER 2 FAILED	È possibile che un chip sulla scheda di sistema non funzioni correttamente. Eseguire i test di configurazione del sistema in Dell Diagnostics .
UNEXPECTED INTERRUPT IN PROTECTED MODE	Il controller della tastiera potrebbe essere difettoso, oppure un modulo di memoria potrebbe non essere inserito correttamente. Eseguire i test sulla memoria di sistema e il controller della tastiera in Dell Diagnostics oppure contattare Dell.
X:\ IS NOT ACCESSIBLE. THE DEVICE IS NOT READY	Inserire un disco nell'unità e provare nuovamente ad accedervi.

Messaggio errore di sistema

Tabella 8. Messaggio errore di sistema

Messaggio di sistema	Descrizione
Alert! Previous attempts at booting this system have failed at checkpoint [nnnn]. For help in resolving this problem, please note this checkpoint and contact Dell Technical Support (Avviso! Precedenti tentativi di avvio del sistema sono falliti al punto di controllo [nnnn]. Per richiedere aiuto per la risoluzione di questo problema, annotare questo punto di controllo e contattare il supporto tecnico Dell).	Il computer non ha completato la routine di avvio per tre volte consecutive a causa dello stesso errore.
CMOS checksum error (Errore del checksum del CMOS)	RTC resettato, le Impostazioni del BIOS sono state caricate.
CPU fan failure (Guasto alla ventola della CPU)	La ventola della CPU ha un guasto.
System fan failure (Guasto alla ventola del sistema)	La ventola del sistema ha un guasto.
Hard-disk drive failure (Guasto al disco rigido)	Possibile guasto al disco rigido durante il POST.
Keyboard failure (Guasto alla tastiera)	Errore della tastiera o cavo allentato. Se il riposizionamento del cavo non risolve il problema, sostituire la tastiera.
No boot device available (Nessun dispositivo di avvio disponibile)	Nessuna partizione avviabile nel disco rigido, oppure il cavo del disco rigido è allentato, oppure non vi è alcun dispositivo avviabile. <ul style="list-style-type: none"> Se il disco rigido corrisponde all'unità di avvio, accertarsi che i cavi siano collegati e che l'unità sia installata correttamente e partizionata come unità di avvio. Accedere alla configurazione di sistema e accertarsi che le informazioni sulla sequenza di avvio siano corrette.
No timer tick interrupt (Nessun interrupt del timer tick)	Potrebbe essersi verificato un guasto di un chip sulla scheda di sistema o un errore della scheda madre.
NOTICE - Hard Drive SELF MONITORING SYSTEM has reported that a parameter has exceeded its	Errore S.M.A.R.T, possibile errore del disco rigido.

normal operating range. Dell recommends that you back up your data regularly. A parameter out of range may or may not indicate a potential hard drive problem (ATTENZIONE: IL SISTEMA DI AUTOMONITORAGGIO del disco rigido ha riportato che un parametro ha superato il normale intervallo operativo. Dell consiglia di eseguire regolarmente un backup dei dati. Un parametro fuori dalla norma potrebbe o meno indicare un potenziale problema del disco rigido)

Diagnostica avanzata della valutazione del sistema di pre-avvio (ePSA)

La diagnostica ePSA (o diagnostica di sistema) esegue un controllo completo dell'hardware. Integrata nel BIOS, viene avviata dal BIOS internamente. La diagnostica di sistema integrata offre una serie di opzioni per determinati dispositivi o gruppi di dispositivi che consentono di:

- Eseguire i test automaticamente oppure in modalità interattiva.
- Ripetere i test.
- Mostrare o salvare i risultati dei test.
- Scorrere i test in modo da familiarizzare con opzioni di test aggiuntive per fornire ulteriori informazioni sui dispositivi.
- Visualizzare i messaggi di stato che informano se i test sono stati completati con successo.
- Visualizzare i messaggi di errore che informano dei problemi incontrati durante l'esecuzione del test.

⚠ ATTENZIONE: Utilizzare la diagnostica di sistema per testare esclusivamente il computer personale. L'utilizzo di questo programma con altri computer potrebbe causare risultati non validi oppure messaggi di errore.

ⓘ N.B.: Alcuni test per determinati dispositivi richiedono l'interazione dell'utente. Durante l'esecuzione del test di diagnostica, rimanere al computer.

Esecuzione diagnostica ePSA

- 1 Accendere il computer.
- 2 Per quando riguarda l'avvio del computer, premere il tasto F12 quando viene visualizzato il logo Dell.
- 3 Sullo schermo del menu di avvio, selezionare l'opzione **Diagnostica (Diagnostica)**.
- 4 Fare clic sul tasto freccia nell'angolo in basso a sinistra.
Viene visualizzata la pagina iniziale della diagnostica.
- 5 Premere la freccia nell'angolo in basso a destra per passare all'elenco delle pagine.
Vengono elencati gli elementi rilevati.
- 6 Se si desidera eseguire un test di diagnostica su un dispositivo specifico, premere Esc e fare clic su **Yes (Sì)** per fermare il test di diagnostica.
- 7 Selezionare il dispositivo dal pannello sinistro e fare clic su **Run Tests (Esegui i test)**.
- 8 In caso di problemi, viene visualizzato un messaggio di errore.
Annotare il codice di errore e il numero di convalida, quindi contattare Dell.

Panoramica della configurazione del sistema

La configurazione del sistema consente di:

- Modificare le informazioni di configurazione del sistema dopo aver aggiunto, modificato o rimosso eventuali componenti hardware nel computer.
- Impostare o modificare un'opzione selezionabile da un utente come ad esempio la password utente.
- Verificare la quantità di memoria attuale o impostare la tipologia del disco rigido installato.

Prima di utilizzare la configurazione del sistema, si raccomanda di annotare le informazioni sulla schermata di configurazione del sistema per riferimento futuro.

⚠ ATTENZIONE: la modifica delle suddette impostazioni è consigliabile solo a utenti esperti. Alcune modifiche possono compromettere il funzionamento del computer.

Argomenti:

- [Accesso alla Configurazione del sistema](#)
- [Opzioni di installazione del sistema](#)

Accesso alla Configurazione del sistema

- 1 Accendere il computer (o riavviare il sistema).
- 2 Una volta visualizzato il logo Dell, premere immediatamente F2.
Viene visualizzata la pagina Installazione del sistema.

ⓘ N.B.: Se si attende troppo a lungo e viene visualizzato il logo del sistema operativo, attendere la visualizzazione del desktop. Quindi, spegnere o riavviare il computer e riprovare.

ⓘ N.B.: Una volta visualizzato il logo Dell è inoltre possibile premere F12 e in seguito selezionare Configurazione del BIOS.

Opzioni di installazione del sistema

ⓘ N.B.: A seconda del computer e dei dispositivi installati, gli elementi elencati in questa sezione potrebbero essere visualizzati o meno.

Opzioni della schermata General (Generale)

Questa sezione elenca le funzionalità principali dell'hardware del computer.

Opzione	Descrizione
Informazioni di sistema	<ul style="list-style-type: none"> • Informazioni sul sistema: visualizza la versione del BIOS, il numero di servizio, il tag dell'asset, il tag di proprietà, la data di proprietà, la data di produzione e il codice di servizio rapido. • Informazioni sulla memoria: visualizza la memoria installata, la memoria disponibile, la velocità di memoria, la modalità canali di memoria, la tecnologia di memoria, le dimensioni DIMM A e le dimensioni DIMM B.

Opzione	Descrizione
	<ul style="list-style-type: none"> · Informazioni processore: visualizzano il tipo di processore, il numero core, l'ID processore, la velocità di clock corrente, la velocità di clock minima, la velocità di clock massima, il processore cache L2, il processore cache L3, il supporto HT e la tecnologia a 64 bit. · Informazioni sul dispositivo: consente di visualizzare disco rigido primario, SATA-0, SSD-0 M.2 PCIe, dispositivo Dock eSATA, indirizzo LOM MAC, controller video, versione BIOS video, memoria video, tipo di pannello, risoluzione originale, controller audio, dispositivo di rete senza fili, dispositivo WiGig, dispositivo cellulare, dispositivo Bluetooth.
Boot Sequence	<p>Boot Sequence Consente di modificare l'ordine in cui il computer tenta di trovare un sistema operativo. Le opzioni disponibili sono le seguenti:</p> <ul style="list-style-type: none"> · Windows Boot Manager <p>Per impostazione predefinita, sono abilitate tutte le opzioni. È comunque possibile deselezionare le opzioni o modificare l'ordine di avvio.</p> <p>Boot List Options Consente di modificare l'opzione dell'elenco di avvio:</p> <ul style="list-style-type: none"> · Legacy · UEFI
Advanced Boot Options	Questa opzione consente il caricamento della ROM delle opzioni legacy. Per impostazione predefinita, l'opzione Enable Legacy Option ROMs (Abilita ROM delle opzioni legacy) è disabilitata.
Date/Time	Consente di modificare la data e l'ora.

Opzioni della schermata System Configuration (Configurazione di sistema)

Opzione	Descrizione
Integrated NIC	<p>Consente di configurare il controller di rete integrato. Le opzioni disponibili sono le seguenti:</p> <ul style="list-style-type: none"> · Disabled (Disattivato) · Enabled (Attivato) · Enabled w/PXE (Abilitata con PXE): questa opzione è abilitata per impostazione predefinita.
SATA Operation	<p>Consente di configurare il controller del disco rigido SATA interno. Le opzioni disponibili sono le seguenti:</p> <ul style="list-style-type: none"> · Disabled (Disattivato) · AHCI <p>Questa opzione è attivata per impostazione predefinita.</p>
Unità	<p>Consente di configurare le unità SATA sulla scheda. Tutte le unità sono abilitate per impostazione predefinita. Le opzioni disponibili sono le seguenti:</p> <ul style="list-style-type: none"> · SATA-0 · SATA-1 · SATA-2

Opzione	Descrizione
SMART Reporting	<p>Questo campo controlla se durante l'avvio del sistema siano riportati errori del disco rigido per le unità integrate. Questa tecnologia fa parte della specifica SMART (Self-Monitoring Analysis and Reporting Technology). Questa opzione è disabilitata per impostazione predefinita.</p> <ul style="list-style-type: none"> · Enable SMART Reporting (Abilita creazione di report SMART)
USB Configuration	<p>Questo campo configura il controller USB integrato. Se la funzione Boot Support (Supporto avvio) è abilitata, al sistema è consentito avviare qualsiasi tipo di dispositivo di archiviazione di massa USB (HDD, chiavetta USB, unità floppy).</p> <p>Se la porta USB è abilitata, il dispositivo collegato a questa porta è abilitato e disponibile per il sistema operativo.</p> <p>Se la porta USB è disabilitata, il sistema operativo non riesce a rilevare alcun dispositivo collegato a questa porta.</p> <ul style="list-style-type: none"> · Enable Boot Support (Abilita supporto di avvio) · Enable Front USB Ports (Abilita porte USB anteriori) · Enable Rear Triple USB Ports (Abilita porte triple USB) <p>N.B.: Tastiera e mouse USB funzionano sempre nella configurazione del BIOS indipendentemente da queste impostazioni.</p>
Front USB Configuration	<p>Questo campo consente di attivare o disattivare la configurazione USB sul retro.</p> <ul style="list-style-type: none"> · Porta posteriore 1 (in basso a sinistra): questa opzione è abilitata per impostazione predefinita. · Porte posteriore 2 (in basso a destra): questa opzione è abilitata per impostazione predefinita. · Porta posteriore 1 (in alto a sinistra): questa opzione è abilitata per impostazione predefinita. · Porta posteriore 2 (in alto a destra): questa opzione è abilitata per impostazione predefinita.
Rear USB Configuration	<p>Questo campo consente di attivare o disattivare la configurazione USB sul davanti.</p> <ul style="list-style-type: none"> · Porta anteriore 1 (sinistra): questa opzione è abilitata per impostazione predefinita. · Porta anteriore 2 (destra): questa opzione è abilitata per impostazione predefinita.
Audio	<p>Questo campo abilita o disabilita il controller audio integrato. L'opzione Enable Audio (Abilita audio) è selezionata. Le opzioni disponibili sono le seguenti:</p> <ul style="list-style-type: none"> · Enable Microphone (Abilita microfono): questa opzione è abilitata per impostazione predefinita.
Miscellaneous Devices	<p>Consente di abilitare o disabilitare i seguenti dispositivi:</p> <ul style="list-style-type: none"> · Enable Camera · Enable Secure Digital (SD) Card (Abilita scheda SD) <p>N.B.: Tutti i dispositivi sono abilitati per impostazione predefinita.</p>

Opzioni della schermata video

Opzione	Descrizione
Primary Display	<p>Questa opzione determina quale controller video diventerà il controller video primario quando nel sistema ne sono disponibili diversi.</p> <ul style="list-style-type: none"> · Auto: questa opzione è abilitata per impostazione predefinita.

Opzione	Descrizione
	<ul style="list-style-type: none"> · Intel HD Graphics: questa opzione è abilitata per impostazione predefinita.

Opzioni della schermata Security (Sicurezza)

Opzione	Descrizione
Admin Password	<p>Consente di impostare, modificare o eliminare la password amministratore (admin).</p> <p>N.B.: È necessario impostare la password amministratore prima di impostare la password di sistema o del disco rigido. L'eliminazione della password amministratore elimina automaticamente la password di sistema e del disco rigido.</p> <p>N.B.: Le modifiche delle password eseguite correttamente entrano in vigore immediatamente.</p> <p>Impostazione predefinita: Not set (Non impostata)</p>
System Password	<p>Consente di impostare, modificare o eliminare la password di sistema.</p> <p>N.B.: Le modifiche delle password eseguite correttamente entrano in vigore immediatamente.</p> <p>Impostazione predefinita: Not set (Non impostata)</p>
Internal HDD-0 Password	<p>Consente di impostare, modificare o eliminare la password dell'unità del disco rigido all'interno del sistema.</p> <p>N.B.: Le modifiche delle password eseguite correttamente entrano in vigore immediatamente.</p> <p>Impostazione predefinita: Non set (Non impostata)</p>
Strong Password	<p>Consente di attivare l'opzione in base alla quale è sempre necessario impostare password complesse.</p> <p>Impostazione predefinita: Enable Strong Password (Abilita password complessa) non è selezionata.</p> <p>N.B.: Se l'opzione Strong Password (Password complessa) è abilitata, le password amministratore e di sistema devono contenere almeno un carattere maiuscolo, un carattere minuscolo e un minimo di 8 caratteri.</p>
Password Configuration	<p>Consente di determinare la lunghezza massima e minima delle password amministratore e di sistema.</p>
Password Bypass	<p>Consente di attivare o disattivare l'autorizzazione a ignorare la password di sistema e dell'HDD interno, se impostate. Le opzioni disponibili sono le seguenti:</p> <ul style="list-style-type: none"> · Disabled (Disattivato) · Reboot bypass (Ignora riavvio) <p>Impostazione predefinita: Disabled (Disabilitata)</p>
Password Change	<p>Consente di abilitare l'autorizzazione alla disabilitazione delle password di sistema e del disco rigido quando è impostata la password amministratore.</p> <p>Impostazione predefinita: Allow Non-Admin Password Change (Consenti modifica password non amministratore) selezionata.</p>
UEFI Capsule Firmware Update	<p>Questa opzione verifica se il sistema consente aggiornamenti del BIOS tramite i pacchetti di aggiornamento capsule UEFI. Questa opzione è disabilitata per impostazione predefinita.</p>

Opzione	Descrizione
Non-Admin Setup Changes	Consente di determinare se sono concesse modifiche alle opzioni di configurazione quando è impostata una password di amministratore. Se questa opzione è disattivata, le opzioni di configurazione sono bloccate dalla password dell'amministratore.
TPM 2.0 Security	<p>Consente di abilitare il Trusted Platform Module (Modulo di piattaforma fidata, TPM) durante il POST. Le opzioni disponibili sono le seguenti:</p> <ul style="list-style-type: none"> · TPM On (TPM attivo), abilitata per impostazione predefinita · Clear (Cancella) · PPI Bypass for Enabled Commands (Ignora PPI per i comandi abilitati) · PPI Bypass for Disabled Commands (Ignora PPI per i comandi disabilitati) · Attestation Enable (Abilita attestazione), abilitata per impostazione predefinita · Key Storage Enable (Abilita storage chiave), abilitata per impostazione predefinita · SHA-256 (abilitato per impostazione predefinita) · Disabled (Disattivato) · Enabled (Attivato, impostazione predefinita) · TPM 2.0 hardware opzionale <p>i N.B.: Per eseguire l'aggiornamento o il downgrade di TPM1.2/2.0, scaricare lo strumento wrapper TPM (software).</p>
Computrace	<p>Consente di attivare o disattivare il software opzionale Computrace. Le opzioni disponibili sono:</p> <ul style="list-style-type: none"> · Deactivate (Disattiva) · Disable (Disabilita) · Activate (Attiva) <p>i N.B.: Le opzioni Attivate e Disable permettono di attivare o disattivare la funzione in modo permanente, senza ulteriori modifiche consentite.</p> <p>Impostazione predefinita: Deactivate (Disattivata)</p>
CPU XD Support	<p>Consente di abilitare la modalità Execute Disable (Esegui disabilitazione) del processore.</p> <p>Enable CPU XD Support (Abilita supporto CPU XD), abilitata per impostazione predefinita</p>
Admin Setup Lockout	<p>Consente di impedire agli utenti di entrare nella configurazione quando è impostata una password amministratore.</p> <p>Impostazione predefinita: Enable Admin Setup Lockout (Abilita blocco configurazione amministratore) non è selezionata.</p>

Opzioni della schermata Secure Boot (Avvio protetto)

Opzione	Descrizione
Secure Boot Enable	<p>Questa opzione abilita o disabilita la funzione Secure Boot (Avvio protetto).</p> <ul style="list-style-type: none"> · Disabled (Disattivato) · Enabled (Attivato) <p>Impostazione predefinita: Enabled (Abilitata)</p>
Expert Key Management	<p>Consente di modificare i database delle chiavi di sicurezza solo se il sistema è in modalità personalizzata. L'opzione Abilita modalità personalizzata è disabilitata per impostazione predefinita. Le opzioni disponibili sono le seguenti:</p>

Opzione	Descrizione
	<ul style="list-style-type: none"> · PK · KEK · db · dbx <p>Se si attiva la Custom Mode (Modalità personalizzata), le opzioni rilevanti per PK, KEK, db e dbx vengono visualizzate. Le opzioni disponibili sono le seguenti:</p> <ul style="list-style-type: none"> · Save to File (Salva su file): salva la chiave su un file selezionato dall'utente · Replace from File (Sostituisci da file): sostituisce la chiave corrente con una proveniente da un file selezionato dall'utente · Append from File (Aggiungi da file): aggiunge al database corrente una chiave proveniente da un file selezionato dall'utente · Delete (Elimina): elimina la chiave selezionata · Reset All Keys (Reimposta tutte le chiavi): reimposta per impostazione predefinita · Delete All Keys (Elimina tutte le chiavi): elimina tutte le chiavi <p>N.B.: Se si disabilita la Custom Mode (Modalità personalizzata), tutte le modifiche vengono cancellate e le chiavi ripristinate alle impostazioni predefinite.</p>

Opzioni schermata Intel Software Guard Extensions (Estensioni di guardia del software Intel)

Opzione	Descrizione
Intel SGX Enable	<p>Questo campo consente di fornire un ambiente protetto per l'esecuzione di informazioni sensibili di codice/memorizzazione nel contesto del sistema operativo principale. Le opzioni disponibili sono le seguenti:</p> <ul style="list-style-type: none"> · Disabled (Disattivato) · Enabled (Attivato) <p>Impostazione predefinita: Disabled (Disabilitata)</p>
Enclave Memory Size	<p>Questa opzione imposta la funzione SGX Enclave Reserve Memory Size (Dimensioni della memoria di riserva SGX Enclave). Le opzioni disponibili sono le seguenti:</p> <ul style="list-style-type: none"> · 32 MB · 64 MB · 128 MB

Opzioni della schermata Performance (Prestazioni)

Opzione	Descrizione
Multi Core Support	<p>Questo campo specifica se il processore ha uno o tutti i core abilitati. Le prestazioni di alcune applicazioni migliorano con dei core supplementari. Questa opzione è abilitata per impostazione predefinita. Consente di abilitare o disabilitare il supporto multi-core per il processore. Il processore installato supporta due core. Se si abilita il supporto multi-core, sono abilitati due core. Se si disabilita il supporto multi-core, viene abilitato un core.</p> <ul style="list-style-type: none"> · All (Tutti, impostazione predefinita)

Opzione	Descrizione
	<ul style="list-style-type: none"> · 1 · 2 · 3
Intel SpeedStep	<p>Consente di abilitare o disabilitare la funzione Intel SpeedStep.</p> <ul style="list-style-type: none"> · Enable Intel SpeedStep (Abilita Intel SpeedStep) <p>Impostazione predefinita: l'opzione è abilitata.</p>
C-States Control	<p>Consente di abilitare o disabilitare gli stati di sospensione aggiuntivi del processore.</p> <ul style="list-style-type: none"> · C states (Stati C) <p>Impostazione predefinita: l'opzione è abilitata.</p>
Limited CPUID Value	<p>Questo campo limita il valore massimo supportato dalla funzione CPUID standard del processore.</p> <ul style="list-style-type: none"> · Enable CPUID Limit (Abilitare CPUID Limit)
Intel TurboBoost	<p>Consente di abilitare o disabilitare la modalità Intel TurboBoost del processore.</p> <ul style="list-style-type: none"> · Enable Intel TurboBoost (Abilita Intel TurboBoost) <p>Impostazione predefinita: l'opzione è abilitata.</p>

Opzioni della schermata Power Management (Risparmio energia)

Opzione	Descrizione
AC Behavior	<p>Consente di abilitare o disabilitare l'accensione automatica del computer quando è collegato un adattatore c.a.</p> <ul style="list-style-type: none"> · Spento (impostazione predefinita) · Acceso · Ultimo stato di alimentazione
Auto On Time	<p>Consente di impostare l'ora in cui il computer deve accendersi automaticamente. Le opzioni disponibili sono le seguenti:</p> <ul style="list-style-type: none"> · Disabled (Disattivato) · Every Day (Ogni giorno) · Weekdays (Giorni feriali) · Select Days (Seleziona giorni) <p>Impostazione predefinita: Disabled (Disabilitata)</p>
Deep Sleep Control	<p>Consente di far entrare il sistema in modalità di risparmio energetico quando spento (S5) o in modalità di sospensione (S4).</p> <ul style="list-style-type: none"> · Disabled (Disabilitata), per impostazione predefinita · Abilitato solo in S5

Opzione	Descrizione
	<ul style="list-style-type: none"> · Abilitato in S4 e S5
USB Wake Support	<p>Consente di abilitare i dispositivi USB alla riattivazione del sistema dallo standby.</p> <p>N.B.: Questa funzione è utile soltanto quando l'adattatore c.a. è collegato. Se un adattatore di alimentazione CA viene rimosso in fase di standby, il sistema interromperà l'alimentazione di tutte le porte USB per preservare la carica della batteria.</p> <ul style="list-style-type: none"> · Enable USB Wake Support (Abilita supporto riattivazione USB) <p>Impostazione predefinita: l'opzione è disabilitata.</p>
Wake on LAN/ WLAN	<p>Consente di abilitare o disabilitare la funzione che riattiva il computer dallo stato di spegnimento attraverso un segnale LAN.</p> <ul style="list-style-type: none"> · Disabled (Disabilitato): questa opzione è abilitata per impostazione predefinita. · LAN Only (Solo LAN) · WLAN Only (Solo WLAN) · LAN or WLAN (LAN o WLAN) · LAN con avvio PXE
Block Sleep	<p>Questa opzione consente di bloccare l'accesso allo stato di sospensione (stato S3) in un ambiente del sistema operativo.</p> <p>Block Sleep - S3 state (Blocca sospensione - stato S3)</p> <p>Impostazione predefinita: l'opzione è disabilitata</p>
Intel Ready Mode	<p>Consente di sostituire la sospensione S3 per consentire di interagire con il PC anche quando è in modalità di sospensione</p> <ul style="list-style-type: none"> · Enable Intel Ready Mode (Abilita Intel Ready Mode): questa opzione è disabilitata per impostazione predefinita.

Opzioni della schermata POST Behavior (Funzionamento del POST)

Opzione	Descrizione
Numlock LED	<p>Questa opzione specifica se il LED Bloc Num debba essere acceso o spento all'avvio del sistema.</p> <ul style="list-style-type: none"> · Enable Numlock LED (Abilita LED BLOCNUM): l'opzione è abilitata.
Keyboard Errors	<p>Questa opzione specifica se segnalare o meno gli eventuali errori relativi alla tastiera al momento dell'avvio.</p> <ul style="list-style-type: none"> · Enables Keyboard Error Detection (Consenti il rilevamento degli errori della tastiera): l'opzione è disabilitata.
Fastboot	<p>Consente di accelerare il processo di avvio ignorando alcune fasi di compatibilità. Le opzioni disponibili sono le seguenti:</p> <ul style="list-style-type: none"> · Minimal (Minimo) (impostazione predefinita) · Thorough (Completo) · Auto (Automatico)

Opzioni della schermata del supporto di virtualizzazione

Opzione	Descrizione
Virtualization	Consente di abilitare o disabilitare la tecnologia Intel Virtualization. Enable Intel Virtualization Technology (Abilita Intel Virtualization Technology) (impostazione predefinita)
VT for Direct I/O	Abilita o disabilita l'utilizzo da parte di VMM (monitor della macchina virtuale) delle funzionalità hardware aggiuntive fornite dalla tecnologia Intel® Virtualization per l'I/O diretto. Enable Intel VT for Direct I/O (Abilita Intel VT per I/O diretta): abilitata per impostazione predefinita

Opzioni della schermata Maintenance (Manutenzione)

Opzione	Descrizione
Service Tag	Visualizza il numero di servizio del computer.
Asset Tag	Consente di creare un tag asset di sistema, se non è già impostato. Questa opzione non è impostata per impostazione predefinita.
SERR Messages	Questo campo controlla il meccanismo dei messaggi SERR. Alcune schede grafiche richiedono i messaggi SERR. <ul style="list-style-type: none">· Enable SERR Hotkey (Abilita messaggi SERR) (impostazione predefinita)
BIOS Downgrade	Questo campo controlla il lampeggiamento del firmware del sistema alle revisioni precedenti. Consente il downgrade del BIOS (abilitata per impostazione predefinita)
Data Wipe	Questo campo consente all'utente di cancellare i dati da tutti i dispositivi di archiviazione interna.
BIOS Recovery	Consente all'utente di eseguire il ripristino a seguito di determinate condizioni del BIOS danneggiato da un file di ripristino sul disco rigido principale dell'utente o su una chiavetta USB esterna. Opzione abilitata per impostazione predefinita.

Opzioni della schermata del registro di sistema

Opzione	Descrizione
BIOS Events	Consente di visualizzare e cancellare gli eventi POST dell'installazione del sistema (BIOS).

Opzioni della schermata di risoluzione del sistema SupportAssist

Opzione	Descrizione
Auto OS Recovery Threshold	Consente di controllare il flusso automatico di avvio per il sistema SupportAssist. Le opzioni disponibili sono: <ul style="list-style-type: none">· Disattivata· 1

Opzione	Descrizione
	<ul style="list-style-type: none"><li data-bbox="331 136 778 168">· 2 (Abilitata per impostazione predefinita)<li data-bbox="331 168 778 199">· 3
SupportAssist OS Recovery	Consente di ripristinare il recupero del sistema operativo SupportAssist (disabilitata per impostazione predefinita)

Specifiche

ⓘ N.B.: Le offerte possono variare in base alla regione. Le seguenti specifiche sono esclusivamente quelle richieste dalla legge per la spedizione del computer. Per maggiori informazioni sulla configurazione del computer, fare clic su Guida e supporto e selezionare l'opzione per visualizzare le informazioni sul computer.

Processore

Funzione	Specifiche
Tipo	<p>Per i computer Vostro 3267:</p> <ul style="list-style-type: none"> • Intel Celeron G3900 di sesta generazione • Intel Pentium G4400 di sesta generazione • Intel Core i3-6100 di sesta generazione • Intel Core i5-6400 di sesta generazione <p>Per i computer Vostro 3268:</p> <ul style="list-style-type: none"> • Intel Celeron G3930 di settima generazione • Intel Pentium G4560 di settima generazione • Intel Core i3-7100 di settima generazione • Intel Core i5-7400 di settima generazione • Intel Core i7-7700 di settima generazione



Informazioni di sistema

Funzione	Specifiche
Chipset	Intel H110

Memoria

Funzione	Specifiche
Connettore dei moduli di memoria	Due slot per DDR4 U-DIMM
Capacità del modulo di memoria	2 GB, 4 GB e 8 GB
Tipo	<p>2.133 MHz per il sistema Vostro 3267</p> <p>2.400 MHz per il sistema Vostro 3268</p>

ⓘ N.B.: Se il prodotto è stato acquistato con CPU Intel di sesta generazione o Celeron dual-core di settima generazione, il valore massimo che può raggiungere il prodotto è di 2.133 MHz, anche se il materiale di memoria utilizzato è da 2.400 MHz.

Funzione	Specifiche
Memoria minima	2 GB  N.B.: A seconda del sistema operativo installato, il requisito della memoria minima può variare.
Memoria massima	16 GB  N.B.: Ogni slot UDIMM supporta fino a 8 GB di memoria.

Video

Funzione	Specifiche
Controller integrato	Grafica Intel HD
Memoria video integrata	Memoria di sistema condivisa
Video discreto	Scheda grafica PCI express x16 <ul style="list-style-type: none"> · NVIDIA GT 710 LP (Low Profile) con 2 GB di memoria DDR3

Audio

Funzione	Specifiche
Tipo	Audio integrato alta definizione 5,1

Comunicazioni

Funzione	Specifiche
Tipo	<ul style="list-style-type: none"> · Scheda combo Dell Wireless DW1707 e DW1810ac, con Intel 3165ac · 10/100/1000 Gigabit Ethernet · Bluetooth v4.0+LE

Bus di espansione

Funzione	Specifiche
SATA	6 Gbps per disco rigido; 1,5 Gbps per unità ottica
USB 2.0	480 Mbps
USB 3.0	5 Gbps

Unità

Funzione	Specifiche
Accessibile esternamente (alloggiamenti per	Uno

Funzione	Specifiche
unità ottiche da 5,25 pollici)	
Accessibile internamente (alloggiamenti per unità da 3,5/2,5 pollici)	Un alloggiamento per unità da 3,5 pollici o due alloggiamenti per unità da 2,5 pollici

Schede

Funzione	Specifiche
PCIe	<ul style="list-style-type: none"> Una scheda PCIe half height x16 Una scheda PCIe half height x1
Slot M2	Uno slot per schede M. 2 per scheda combinata Wi-Fi e Bluetooth

Connettori esterni

Funzione	Specifiche
Audio - Pannello posteriore	Tre
Audio - Pannello anteriore	Un connettore auricolare
Rete	Un connettore RJ-45
USB - Pannello posteriore	Quattro connettori USB 2.0
USB - Pannello anteriore	Due connettori USB 3.0
Video	<ul style="list-style-type: none"> Un connettore VGA a 15 fori Un connettore HDMI a 19 piedini
Letture di schede di memoria	Uno

Indicatori di controllo e di diagnostica

Funzione	Specifiche
Indicatore del pulsante di alimentazione	<ul style="list-style-type: none"> Indicatore bianco: l'indicatore bianco fisso indica che il computer è acceso; l'indicatore bianco lampeggiante indica che il computer è in standby/sospensione. Indicatore giallo: l'indicatore giallo fisso indica un errore di avvio - Errore alimentazione del sistema; l'indicatore giallo lampeggiante indica un errore di avvio - L'alimentazione del sistema non riscontra problemi.
Indicatore di attività dell'unità	Indicatore bianco: l'indicatore bianco lampeggiante indica che il computer sta leggendo o scrivendo dati da e sul disco rigido.

Alimentazione

Funzione	Specifiche
Potenza	180 W
Tensione d'ingresso	Da 90 V c.a. a 264 V c.a.
Frequenza d'entrata	47 Hz - 63 Hz
Corrente di ingresso	3 A/1,5 A
Corrente di uscita	2,5 A
Massima dissipazione di calore	 N.B.: La dissipazione di calore viene calcolata utilizzando la potenza elettrica nominale dell'alimentatore.

Dimensioni fisiche dello chassis

Funzione	Specifiche
Altezza	293,1 mm (11,54 pollici)
Larghezza	92,60 mm (3,65 pollici)
Profondità	314,5 mm (12,38 pollici)
Peso - Minimo	4,40 kg (9,71 libbre)

Specifiche ambientali

Funzione	Specifiche
Temperatura (in funzione)	Da 10 °C a 35 °C (da 50 °F a 95 °F)
Temperatura (storage)	Da -40 °C a 65 °C (da -40 °F a 149 °F)
Umidità relativa	dal 20% al 80% (senza condensa)
Altitudine (in funzione)	Da -15,20 m a 3048 m (da -50 piedi a 10.000 piedi)
Altitude (storage)	Da -15,20 m a 10.668 m (da -50 piedi a 35.000 piedi)
Livello di sostanze contaminanti via aria	G1 come definito dalla normativa ISA-S71.04-1985

Come contattare Dell

ⓘ N.B.: Se non si dispone di una connessione Internet attiva, è possibile trovare i recapiti sulla fattura di acquisto, sulla distinta di imballaggio, sulla fattura o sul catalogo dei prodotti Dell.

Dell offre diverse opzioni di servizio e assistenza telefonica e online. La disponibilità varia per paese e prodotto, e alcuni servizi potrebbero non essere disponibili nella vostra zona. Per contattare Dell per problemi relativi alla vendita, all'assistenza tecnica o all'assistenza clienti:

- 1 Accedere all'indirizzo Web **Dell.com/support**.
- 2 Selezionare la categoria di assistenza.
- 3 Verificare il proprio Paese nel menu a discesa **Scegli un Paese** nella parte inferiore della pagina.
- 4 Selezionare l'appropriato collegamento al servizio o all'assistenza in funzione delle specifiche esigenze.