

Vostro 7590

Servisni priručnik



Napomene, mere opreza i upozorenja

 **NAPOMENA** Oznaka NAPOMENA ukazuje na važne informacije koje vam pomažu da bolje koristite proizvod.

 **OPREZ** Oznaka OPREZ ukazuje na potencijalno oštećenje hardvera ili gubitak podataka i objašnjava vam kako da izbegnete problem.

 **UPOZORENJE** UPOZORENJE ukazuje na opasnost od oštećenja opreme, telesnih povreda ili smrti.

©2018–2019. Dell Inc. ili njegove podružnice. Sva prava zadržana. Dell, EMC, i drugi žigovi su žigovi Dell Inc. ili njegovih podružnica. Drugi žigovi su vlasništvo njihovih vlasnika.

1 Rad na računaru.....	6
Bezbednosna uputstva.....	6
Pre rada u unutrašnjosti računara.....	6
Bezbednosne mere.....	7
Zaštita od elektrostatičkog pražnjenja.....	7
Servisni komplet opreme za zaštitu od elektrostatičkog pražnjenja na terenu.....	8
Transport osetljivih komponenti.....	9
Nakon rada u unutrašnjosti računara.....	9
2 Rastavljanje i ponovno sastavljanje.....	10
Preporučeni alati.....	10
Lista zavrtnja.....	10
Poklopac osnove.....	11
Uklanjanje poklopca osnove.....	11
Montiranje poklopca osnove.....	13
Baterija.....	14
Bezbednosne mere za litijum-jonsku bateriju.....	14
Uklanjanje baterije sa 6 ćelija.....	14
Postavljanje baterije sa 6 ćelija.....	15
Uklanjanje baterije sa 3 ćelije.....	16
Postavljanje baterije sa 3 ćelije.....	17
WLAN kartica.....	18
Uklanjanje WLAN kartice.....	18
Montiranje WLAN kartice.....	19
Memorijski moduli.....	20
Uklanjanje memorijskih modula.....	20
Postavljanje memorijskih modula.....	21
Poluprovodnički disk.....	22
Uklanjanje M.2 2280 poluprovodničkog diska.....	22
Postavljanje M.2 2280 poluprovodničkog diska.....	23
Uklanjanje M.2 2230 poluprovodničkog diska.....	25
Postavljanje M.2 2230 poluprovodničkog diska.....	25
Uklanjanje M.2 2280 PCIe poluprovodničkog diska.....	27
Postavljanje M.2 2280 PCIe poluprovodničkog diska.....	27
Čvrsti disk.....	28
Uklanjanje hard diska.....	28
Postavljanje hard diska.....	29
Zvučnici.....	31
Uklanjanje zvučnika.....	31
Montiranje zvučnika.....	32
Ventilator procesorske grafičke jedinice (GPU).....	33
Uklanjanje ventilatora grafičke procesorske jedinice.....	33
Postavljanje ventilatora grafičke procesorske jedinice.....	33
Ventilator procesora.....	34

Uklanjanje ventilatora procesora.....	34
Postavljanje ventilatora procesora.....	35
Rashladni element.....	36
Uklanjanje rashladnog elementa – UMA.....	36
Postavljanje rashladnog elementa – UMA.....	37
Uklanjanje rashladnog elementa – neintegrisan.....	38
Postavljanje rashladnog elementa – neintegrisan.....	39
Dugmasta baterija.....	40
Uklanjanje dugmaste baterije.....	40
Montiranje dugmaste baterije.....	41
U/I ploča.....	42
Uklanjanje U/I ploče.....	42
Postavljanje U/I ploče.....	43
Dugme za napajanje sa opcionalnim čitačem otisaka prstiju.....	45
Uklanjanje dugmeta za napajanje i opcionalnog čitača otiska prsta.....	45
Postavljanje dugmeta za napajanje sa opcionalnim čitačem otiska prsta.....	46
Port adaptera za napajanje.....	46
Uklanjanje porta adaptera za napajanje.....	46
Postavljanje porta adaptera za napajanje.....	47
Tabla osetljiva na dodir.....	49
Uklanjanje table osetljive na dodir.....	49
Postavljanje table osetljive na dodir.....	50
Sklop ekrana.....	51
Uklanjanje sklopa ekrana.....	51
Montiranje sklopa ekrana.....	53
Okno ekrana.....	55
Uklanjanje okvira ekrana.....	55
Montiranje okvira ekrana.....	56
Matična ploča.....	57
Uklanjanje matične ploče.....	57
Montiranje matične ploče.....	60
Sklop oslonca za dlan.....	64
Uklanjanje sklopa oslonca za dlanove i tastature.....	64
Postavljanje sklopa oslonca za dlan i tastature.....	65
3 Softver.....	66
Preuzimanje upravljačkih programa za Windows.....	66
4 Podešavanje sistema.....	67
Meni za pokretanje sistema.....	67
Tasteri za navigaciju.....	67
Sekvenca pokretanja.....	68
Opcije programa za podešavanje sistema (System Setup).....	68
Opšte opcije.....	68
Konfiguracija sistema.....	69
Opcije video ekrana.....	71
Security (Bezbednost).....	71
Bezbedno pokretanje.....	73
Opcije proširenja Intel softverske zaštite.....	73

Performanse.....	74
Upravljanje napajanjem.....	74
Ponašanje u POST režimu.....	75
Podrška za virtualizaciju.....	76
Opcije bežične mreže.....	77
Maintenance (Održavanje).....	77
Evidencije sistemskih događaja.....	77
Rezolucija SupportAssist sistema.....	78
Ažuriranje BIOS-a u sistemu Windows.....	78
Ažuriranje BIOS-a u sistemima sa omogućenim BitLockerom.....	79
Ažuriranje sistemskog BIOS-a pomoću USB fleš diska.....	79
Ažuriranje Dell BIOS-a u okruženjima Linux-a i Ubuntu-a.....	79
Flešovanje BIOS-a iz menija F12 za jednokratno pokretanje.....	80
Lozinka sistema i lozinka za podešavanje.....	82
Dodeljivanje lozinke za podešavanje sistema.....	83
Brisanje ili promena postojeće lozinke za podešavanje sistema.....	83
5 Rešavanje problema.....	84
Poboljšana procena sistema pre pokretanja (ePSA) - dijagnostika.....	84
Pokretanje ePSA dijagnostike.....	84
Svetla za dijagnostiku sistema.....	84
Oporavak operativnog sistema.....	85
Isključivanje i ponovno uključivanje Wi-Fi funkcije.....	85
6 Dobijanje pomoći.....	87
Kontaktiranje kompanije Dell.....	87

Rad na računaru







Bezbednosna uputstva

Preduslovi

Koristite sledeće bezbednosne smernice kako biste zaštitili računar od mogućih oštećenja i osigurali ličnu bezbednost. Osim ako je drugačije navedeno, svaka procedura obuhvaćena ovim dokumentom pretpostavlja da postoje slijedeći uslovi:

- Pročitali ste bezbednosne informacije koje ste dobili uz računar.
- Komponenta se može zameniti ili, ako je kupljena odvojeno, montirati izvođenjem procedure uklanjanja u obrnutom redosledu.

Informacije o ovom zadatku

-  **NAPOMENA** Isključite sve izvore napajanja pre otvaranja poklopca računara ili ploča. Nakon što završite sa radom u unutrašnjosti računara, postavite sve poklopce, ploče i zavrtnje pre priključenja na izvor napajanja.
-  **UPOZORENJE** Pre rada u unutrašnjosti računara, pročitajte bezbednosne informacije koje su isporučene sa vašim računarom. Dodatne informacije o najboljim bezbednosnim praksama potražite na [početnoj stranici za usklađivanje sa propisima](#)
-  **OPREZ** Mnoge popravke na vašem računaru treba da obavlja samo ovlašćeni serviser. Vi treba da obavljate rješavanje problema i jednostavne popravke kao što je određeno u dokumentaciji proizvoda, ili na osnovu smjernica servisa na mreži ili telefonskog servisa i tima za podršku. Šteta usled servisiranja koje nije ovlastila kompanija Dell nije pokrivena vašom garancijom. Pročitajte i poštujujte bezbjednosna uputstva koja ste dobili uz proizvod.
-  **OPREZ** Da biste izbegli elektrostatičko pražnjenje, uzemljite se pomoću trake za uzemljenje ili povremeno dodirujte neobjenu metalnu površinu dok istovremeno dodirujete konektor na zadnjem delu računara.
-  **OPREZ** Pažljivo rukujte komponentama i karticama. Ne dodirujte komponente ili kontakte na kartici. Karticu držite za krajeve ili za metalnu montažnu konzolu. Komponente kao što je procesor držite za krajeve, ne za pinove.
-  **OPREZ** Kada odspajate kabl, povucite njegov konektor ili navlaku, a ne sam kabl. Neki kablovi imaju konektore sa sigurnosnim kukicama; ako odspajate ovaj tip kablova, pritisnite sigurnosnu kukicu pre nego što odspojite kabl. Kada razdvajate konektore, držite ih ravnomerno poravnate kako bi se izbeglo savijanje pinova konektora. Takođe, pre nego što povežete kabl, proverite da li su oba konektora ispravno usmerena i poravnata.
-  **NAPOMENA** Boja vašeg računara i nekih komponentata može izgledati drugačije u odnosu na one prikazane u ovom dokumentu.

Pre rada u unutrašnjosti računara

Informacije o ovom zadatku

Da biste izbegli oštećenje računara, prođite kroz sledeće korake pre nego što počnete sa radom u unutrašnjosti računara.

Koraci

Step Number 1. Poštujujte [Bezbednosna uputstva](#).

Step Number 2. Proverite da je vaša radna površina ravna i čista kako biste spriječili da se poklopac računara izgrebe.

Step Number 3. Isključite računar.

Step Number 4. Isključite sve mrežne kablove sa računara.

 **OPREZ** Da biste odspojili mrežni kabl, prvo isključite kabl iz računara a zatim isključite kabl iz mrežnog uređaja.

Step Number računara i sve priključene uređaje iz pripadajućih električnih utičnica.

Step Number zadržite taster za napajanje dok je računar isključen da biste uzemlili matičnu ploču.



NAPOMENA Da biste izbegli elektrostatičko pražnjenje, uzemljite se pomoću trake za uzemljenje ili povremeno dodirujte neobojenu metalnu površinu dok istovremeno dodirujete konektor na zadnjem delu računara.

Bezbednosne mere

Poglavlje o bezbednosnim merama detaljno prikazuje osnovne korake koje treba preduzeti pre sprovođenja bilo kakvih uputstava o rastavljanju.

Pogledajte sledeće bezbednosne mere pre izvođenja bilo kakve instalacije ili postupaka zaustavljanja/popravljanja koji uključuju rasklapanje ili sklapanje:

- Isključite sistem i sve povezane periferne uređaje.
- Isključite sistem i sve povezane periferne uređaje iz izvora naizmenničnog napajanja.
- Isključite sve mrežne kablove, telefonske i telekomunikacione linije iz sistema.
- Koristite servisni komplet opreme za zaštitu od elektrostatičkog pražnjenja kada radite sa otvorenim notebookom da izbegnete oštećenje usled elektrostatičkog pražnjenja.
- Nakon uklanjanja sistemске komponente, pažljivo stavite uklonjenu komponentu na antistatičku podlogu.
- Nosite obuću sa đonom od neprovodne gume da smanjite mogućnost strujnog udara.

Napajanje za režim pripravnosti

Dell proizvodi sa režimom pripravnosti moraju biti isključeni pre otvaranja kućišta. Sistemi koji uključuju režim pripravnosti napajaju se električnom energijom dok su isključeni. Unutrašnje napajanje omogućava sistemu da se uključi daljinski (probudi na LAN) i da se prebaci na režim spavanja i ima druge napredne funkcije upravljanja napajanjem.

Nakon isključivanja pritisnite i zadržite dugme za napajanje 15 sekundi. To bi trebalo da isprazni preostalu energiju na matičnoj ploči. Uklonite bateriju iz notebookova.

Povezivanje

Povezivanje je metoda spajanja dva ili više uzemljenih provodnika na isto električno napajanje. To se obavlja uz korišćenje kompleta servisne opreme za zaštitu od elektrostatičkog pražnjenja. Prilikom spajanja sa žicom za povezivanje, postarajte se da bude spojena sa neizolovanim metalom, a nikako sa obojenom ili nemetalnom površinom. Narukvica treba da bude pričvršćena na ruci i da potpuno naleže na vašu kožu, a postarajte se da skinete sav nakit kao što su satovi, narukvice ili prstenje pre nego što se počnete da radite sa opremom.

Zaštita od elektrostatičkog pražnjenja

Elektrostatično pražnjenje je najveći problem prilikom rukovanja elektronskim komponentama, naročito osetljivih komponenti, kao što su kartice za proširenje, DIMM memorije i sistemске ploče. Već i neznatna pražnjenja mogu da oštete električna kola tako da to možda i ne bude očigledno, kao što su povremeni problemi ili skraćeni životni vek. Pošto industrija insistira na smanjenju zahteva u vezi sa napajanjem i na povećanju gustine, zaštita od elektrostatičkog pražnjenja je sve veći problem.

Zbog povećane gustine poluprovodnika koji su korišćeni u novijim proizvodima Dell, osetljivost na statička oštećenja je sada veća nego kod prethodnih proizvoda Dell. Stoga neki prethodno odobreni metodi za rukovanje delovima više nisu primenljivi.

Dva prepoznata tipa oštećenja usled elektrostatičkog pražnjenja su katastrofalni i povremeni kvarovi.

- **Katastrofalni kvarovi** – Katastrofalni kvarovi obuhvataju otprilike 20% kvarova koji nastaju usled elektrostatičkog pražnjenja. Oštećenje je uzrok trenutnog i potpunog gubitka funkcionalnosti uređaja. Primer katastrofalnog kvara je DIMM memorije koji je pretrpeo statički udar i trenutno nastaje simptom „No POST/No Video“ uz prateći tonski kod koji se emituje za nedostajuću ili nefunkcionalnu memoriju.
- **Povremeni kvarovi** – Povremeni kvarovi obuhvataju otprilike 80% kvarova koji nastaju usled elektrostatičkog pražnjenja. Visoka stopa povremenih kvarova upućuje na to da oštećenje u većini slučajeva ne može da se odmah prepozna. DIMM pretrpi statički udar, ali traganje za greškama je jednostavno oslabljeno i primetni simptomi u vezi sa oštećenjem ne ispoljavaju se odmah. Oslabljeno traganje za greškama može da potraje sedmicama ili mesecima dok u potpunosti ne iščezne, a u međuvremenu može da dođe do degradacije celovitosti memorije, povremenih grešaka memorije itd.

Teži tip oštećenja za prepoznavanje i rešavanje je povremeni kvar (takođe poznat i kao latentni kvar ili „hodajući ranjenik“).

Izvršite sledeće korake da sprečite oštećenje usled elektrostatičkog pražnjenja:

- Koristite ožičenu narukvicu za zaštitu od elektrostatičkog pražnjenja koja je valjano uzemljena. Upotreba bežičnih antistatičkih traka više nije dozvoljena, pošto ne obezbeđuju odgovarajuću zaštitu. Dodirivanje kućišta pre delova kojim se rukuje ne obezbeđuje

odgovaraču zaštitu od elektrostatičkog pražnjenja na delovima kod kojih postoji povećan rizik od oštećenja uzrokovanih elektrostatičkim pražnjenjem.

- Svim komponentama koje su osetljive na elektrostatičko pražnjenje rukujte na površini koja je zaštićena od statičkog pražnjenja. Ako je moguće, koristite antistatičke podne podloge i podloge za radni sto.
- Kada iz kartonske ambalaže u kojoj je dostavljena raspakujete komponentu koja je osetljiva na elektrostatičko pražnjenje, nemojte da je raspakujete iz antistatičke ambalaže pre nego što budete spremni da instalirate komponentu. Pre otvaranja antistatičke ambalaže, postarajte se da na vašem telu ne bude statičkog elektriciteta.
- Pre transportovanja komponente koja je osetljiva na elektrostatičko pražnjenje, smestite je u antistatičku posudu ili ambalažu.

Servisni komplet opreme za zaštitu od elektrostatičkog pražnjenja na terenu

Nenadzirani servisni komplet opreme za rad na terenu je komplet opreme koji se najčešće koristi. Svaki servisni komplet opreme za rad na terenu obuhvata tri glavne komponente: antistatičku podlogu, narukvicu i žicu za spajanje.

Komponente servisnog kompleta opreme za zaštitu od elektrostatičkog pražnjenja na terenu

Komponente servisnog kompleta opreme za zaštitu od elektrostatičkog pražnjenja na terenu su sledeće:

- **antistatička podloga** – antistatička podloga je disipaciona i na nju se mogu postavljati delovi tokom postupaka servisiranja. Kada koristite antistatičku podlogu, narukvica treba da naleže na ruku, a žica za spajanje treba da bude povezana sa podlogom i bilo kakvim neizolovanim metalom na sistemu. Nakon što su ispravno razmešteni servisni delovi mogu da se uklone iz ESD kese i da se stave neposredno na podlogu. Jedinice koje su osetljive na oštećenje usled elektrostatičkog pražnjenja bezbedne su u vašim rukama, na ESD podlozi, u sistemu ili u kesi.
- **narukvica i žica za spajanje** – narukvica i žica za spajanje mogu da budu neposredno povezane između vašeg zgloba i neizolovanog metala u hardveru ako ESD podloga nije potrebna, ili mogu da budu povezane sa antistatičkom podlogom da bi se zaštitio hardver koji je privremeno stavljen na podlogu. Fizička veza narukvice i žice za spajanje između vaše kože, ESD podloge i hardvera poznata je kao spoj. Koristite samo one servisne komplete za rad na terenu koji imaju, narukvicu, podlogu i žicu za spajanje. Nikada ne koristite bežične narukvice. Imajte uvek u vidu da se žice u unutrašnjosti narukvice sklone oštećenju usled uobičajenog korišćenja i treba ih redovno proveravati pomoću pribora za testiranje narukvice da bi se izbeglo slučajno oštećenje hardvera usled elektrostatičkog pražnjenja. Preporučuje se da se testiranje narukvice i žice za spajanje vrši najmanje jednom sedmično.
- **Pribor za testiranje ESD narukvice** – Žice unutar ESD narukvice sklone su oštećenju tokom vremena. Kada se koristi nenadzirani komplet, najbolja praksa je da se narukvica redovno testira pre svakog poziva za servisiranje i najmanje jednom sedmično. Pribor za testiranje narukvice je najbolji za obavljanje ovog testa. Ako nemate svoj pribor za testiranje narukvice, proverite sa vašim regionalnim predstavništvom da li ga oni imaju. Da biste sproveli test, priključite žicu za spajanje narukvice na pribor za testiranje kada je narukvica na vašem zglobu i pritisnite dugme za testiranje. Ako je test uspešan, svetli zeleni LED indikator, a ako je test neuspešan, svetli crveni LED indikator i uključuje se zvuk upozorenja.
- **Izolacioni elementi** – Veoma je važno da uređaje koji su osetljivi na elektrostatičko pražnjenje, kao što su plastična kućišta rashladnih elemenata, držite što dalje od unutrašnjih delova koji su izolatori i često veoma naelektrisani.
- **Radno okruženje** – Pre razmeštanja servisnog kompleta opreme za zaštitu od elektrostatičkog pražnjenja na terenu, procenite situaciju na lokaciji klijenta. Na primer, razmeštanje kompleta za serversko okruženje razlikuje se od razmeštanja kompleta za okruženja za desktop ili prenosive računare. Serveri su obično instalirani u rek u centru podataka, a desktop i prenosivi računari su obično smešteni na kancelarijskim stolovima ili u radnom prostoru sa pregradama. Uvek tražite veliku, otvorenu i ravnu površinu bez nereda, koja je dovoljno velika za razmeštanje ESD kompleta i koja ima dodatan prostor za smeštanje tipa sistema kojeg treba popraviti. U radnom prostoru takođe ne smeju da budu izolatori koji mogu da uzrokuju oštećenje usled elektrostatičkog pražnjenja. Izolatore, kao što je Styrofoam i druge plastični materijali, na radnoj površini uvek treba udaljiti od osetljivih delova najmanje 12 inča ili 30 centimetara pre fizičkog rukovanja bilo kojim hardverskim komponentama
- **ESD ambalaža** – Sve jedinice koje su osetljive na oštećenje usled elektrostatičkog pražnjenja treba transportovati i preuzimati u ambalaži koja je zaštićena od statičkog elektriciteta. Najbolje je koristiti metalne kese sa zaštitom od statičkog elektriciteta. Međutim, prilikom vraćanja oštećenog dela uvek treba da koristite istu ESD kesu i ambalažu u kojoj vam je dostavljen novi deo. ESD kesa treba da bude savijena, oblepljena trakom i u originalnoj kutiji, u kojoj je dostavljen novi deo, treba koristiti isti i sav penasti materijal za pakovanje. Jedinice koje su osetljive na oštećenje usled elektrostatičkog pražnjenja treba izvaditi iz ambalaže samo na radnoj površini koja je zaštićena od oštećenja usled elektrostatičkog pražnjenja, a delovi se nikad ne smeju postavljati na ESD kesu zato što je samo unutrašnjost kese zaštićena. Delove uvek držite u rukama, na ESD podlozi, u sistemu ili u antistatičkoj kesi.
- **Transport osetljivih komponenti** – Prilikom prevoza komponenti osetljivih na oštećenje usled elektrostatičkog pražnjenja, kao što su rezervni delovi ili delovi koje treba vratiti proizvođaču Dell, od ključne je važnosti za njihov bezbedan transport da ovi delovi budu smešteni u antistatičke kese.

Ukratko o zaštiti od elektrostatičkog pražnjenja

Preporučujemo vam da svi tehničari, koji vrše servisiranje na terenu, koriste tradicionalne ožičene ESD narukvice sa uzemljenjem i zaštitnu antistatičku podlogu svaki put kada servisiraju proizvode Dell. Pored toga, veoma je važno da tehničari drže osetljive delove odvojeno od svih izolacionih delova kada vrše servisiranje i da koriste antistatičke kese za transport osetljivih komponenti.

Transport osetljivih komponenti

Prilikom transporta komponenti osetljivih na elektrostatičko pražnjenje, kao što su delovi za zamenu ili delovi koje treba vratiti kompaniji Dell, veoma je važno da ovi delovi budu upakovani u antistatičke kese, kako bi njihov prevoz bio bezbedan.

Oprema za podizanje

Kada podižete tešku opremu, pridržavajte se sledećih smernica:

 **OPREZ Nemojte da podižete opremu koja je teža od 22,5 kg. Uvek zatražite dodatne resurse ili koristite mehanički uređaj za podizanje.**

1. Zauzmite čvrst i uravnotežen oslonac. Zauzmite raskoračni stav za stabilan oslonac, a prste usmerite ka spolja.
2. Zategnite stomačne mišiće. Mišići abdomena podupiru vašu kičmu prilikom podizanja i neutrališu silu opterećenja.
3. Podižite pomoću nogu, ne pomoću leđa.
4. Teret držite bliže vašem telu. Što je teret bliži vašoj kičmi, utoliko manje opterećuje vaša leđa.
5. Leđa držite u uspravnom položaju, bilo da podižete ili spuštate teret. Nemojte da dodajete masu svog tela na teret. Izbegavajte da uvijate svoje telo i leđa.
6. Prilikom spuštanja tereta primenite istu tehniku obrnutim redosledom.

Nakon rada u unutrašnjosti računara

Informacije o ovom zadatku

Nakon što završite bilo koju proceduru zamene, a pre nego što uključite računar, uverite se da su svi eksterni uređaji, kartice i kablovi povezani.

Koraci

Step Number bilo koje telefonske ili mrežne kablove na računar.

 **OPREZ Za povezivanje mrežnog kabela, prvo priključite kabl na mrežni uređaj, a zatim ga priključite na računar.**

Step Number računar i sve priključene uređaje na odgovarajuće električne utičnice.

Step Number računar.

Step Number rebno, proverite da li računar radi ispravno pokretanjem programa **ePSA Diagnostics**.

Rastavljanje i ponovno sastavljanje

Preporučeni alati

Za procedure u ovom dokumentu mogu se zahtevati sledeći alati:

- Phillips odvrtlač br. 0
- Phillips odvrtlač br. 1
- Plastična olovka

i **NAPOMENA** Odvijač #0 je za zavrtnje 0–1, a odvijač #1 za zavrtnje 2–4







Lista zavrtnja













i **NAPOMENA** Kad uklanjate zavrtnje sa komponente, preporučujemo vam da zabeležite tip zavrtnja, broj zavrtnja i da zavrtnje stavite u kutiju za čuvanje zavrtnja. Na taj način ćete biti sigurni da imate tačan broj zavrtnja i ispravan tip zavrtnja kad budete postavljali komponentu.

i **NAPOMENA** Neki računari imaju magnetne površine. Zavrtnji ne smeju da ostanu pričvršćeni za te površine kad postavljate komponentu.

i **NAPOMENA** Boja zavrtnja se može razlikovati u zavisnosti od naručene konfiguracije.

Tabela 1. Lista zavrtnja

Komponenta	Pričvršćena za	Tip zavrtnja	Količina	Slika zavrtnja
Poklopac osnove	Sklop oslonca za dlan i tastature	M2x5	5	
Poklopac osnove	Sklop oslonca za dlan i tastature	M2x5	3	
Baterija sa 6 ćelija	Sklop oslonca za dlan i tastature	M2x4	7	
Baterija sa 3 ćelije	Sklop oslonca za dlan i tastature	M2x4	4	
Nosač hard diska	Sklop oslonca za dlan i tastature	M2x4	3	
i NAPOMENA Hard disk je dostupan na računarima koji se isporučuju sa baterijom od 3 ćelije.				
Čvrsti disk	Nosač hard diska	M3x3	4	
Sklop ekrana	Sklop oslonca za dlan i tastature	M2.5x5	6	
Rashladni element – UMA	Matična ploča	M2x4	4	
Rashladni element – neintegrisan	Matična ploča	M2x4	7	

Komponenta	Pričvršćena za	Tip zavrtnja	Količina	Slika zavrtnja
U/I ploča	Sklop oslonca za dlan i tastature	M2x3	3	
Ventilator procesora	Sklop oslonca za dlan i tastature	M2x4	2	
Port adaptera za napajanje	Sklop oslonca za dlan i tastature	M2x4	1	
Dugme za napajanje i opcionalni čitač otisaka prsta	Sklop oslonca za dlan i tastature	M1,2x2	2	
Ventilator grafičke procesorske jedinice	Sklop oslonca za dlan i tastature	M2x4	2	
M.2 2280 PCIe poluprovodnički disk	Matična ploča	M2x4	1	
M.2 2230 poluprovodnički disk	Sklop oslonca za dlan i tastature	M2x4	1	
M.2 2280 poluprovodnički disk	Sklop oslonca za dlan i tastature	M2x4	2	
Nosač USB porta tipa C	Matična ploča	M2x5	2	
Nosač table osetljive na dodir	Sklop oslonca za dlan i tastature	M2x3	3	
Tabla osetljiva na dodir	Sklop oslonca za dlanove i tastature	M1,6x2	2	
Nosač bežične kartice	Matična ploča	M2x4	1	
Matična ploča	Sklop oslonca za dlanove i tastature	M2x4	6	

Poklopac osnove

Uklanjanje poklopca osnove

Preduslovi

1. Sledite proceduru u odeljku [Pre rada u unutrašnjosti računara](#).

Informacije o ovom zadatku

Na slici je prikazana lokacija poklopca osnove i vizuelna reprezentacija procedure uklanjanja.



5x
M2x5



Koraci

Step Number pet zavrtnja (M2x5) koji učvršćuju poklopac osnove za sklop oslonca za dlan i tastature.

Step Number tri neispadajuća zavrtnja koji učvršćuju poklopac osnove za sklop oslonca za dlan i tastature.

Step Number poklopac osnove počev od gornje centralne ivice sklopa oslonca za dlanove i tastature i pratite „vođicu“ naznačenu na slici da biste uklonili poklopac osnove.

Step Number poklopac osnove sa sklopa oslonca za dlan i tastature.

Montiranje poklopca osnove

Preduslovi

Ako menjate komponentu, uklonite postojeću komponentu pre sprovođenja procedure postavljanja.

Informacije o ovom zadatku

Na slici je prikazana lokacija poklopca osnove i vizuelna reprezentacija procedure postavljanja.



5x
M2x5



Koraci

Step Number poklopac osnove na sklop oslonca za dlan i tastature i pritisnite poklopac osnove u ležište.

Step Number tri neispadajuća zavrtnja koja učvršćuju poklopac osnove za sklop oslonca za dlan i tastature.

Step Number pet zavrtnja (M2x5) koji učvršćuju poklopac osnove za sklop oslonca za dlan i tastature.

Sledeći koraci

1. Sledite proceduru u odeljku [Posle rada u unutrašnjosti računara](#).

Baterija

Bezbednosne mere za litijum-jonsku bateriju

OPREZ

- Budite oprezni pri rukovanju litijum-jonskih baterija.
- Ispraznite bateriju što je više moguće pre nego što je izvadite iz sistema. To možete da uradite tako što ćete isključiti adapter naizmenične struje sa sistema da biste omogućili da se isprazni baterija.
- Nemojte da pritiskate, ispuštate, oštećujete bateriju ili je probijate drugim objektima.
- Ne izlažite bateriju visokim temperaturama i ne rastavljajte sklopove i ćelije baterije.
- Ne pritiskajte površinu baterije.
- Bateriju nemojte rastavljati.
- Ne koristite nikakve alatke da biste odvojili bateriju.
- Vodite računa da tokom servisiranja ovog proizvoda ne izgubite ili zaturite zavrtnje da biste sprečili slučajno probijanje ili oštećenje baterije i drugih komponenti sistema.
- Ako se baterija zaglavi u uređaju zbog širenja, ne pokušavajte da je izvadite jer probijanje, savijanje ili pritiskanje litijum-jonske baterije može da bude opasno. U tom slučaju potražite pomoć i dodatna uputstva.
- Ako se baterija zaglavi u računaru zbog širenja, ne pokušavajte da je izvadite jer probijanje, savijanje ili pritiskanje litijum-jonske baterije može da bude opasno. U tom slučaju kontaktirajte Dell tehničku podršku da biste dobili pomoć. Idite na www.dell.com/ContactDell.
- Uvek kupujte originalne baterije od kompanije www.dell.com ili od ovlašćenih Dell partnera i prodavaca.

Uklanjanje baterije sa 6 ćelija

 **NAPOMENA** Tip baterije računara zavisi od naručene konfiguracije.

Preduslovi

1. Sledite proceduru u odeljku [Pre rada u unutrašnjosti računara](#).
2. Uklonite [poklopac osnove](#).

Informacije o ovom zadatku

Na slici je prikazana lokacija baterije i vizuelna reprezentacija procedure uklanjanja.



7x
M2x4

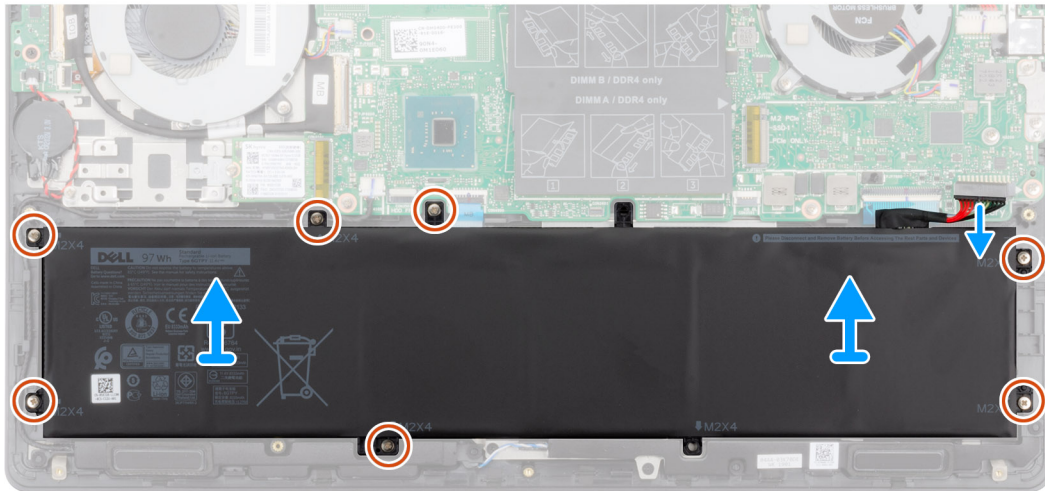
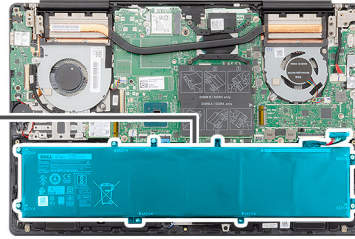
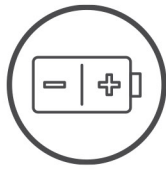

Koraci

~~Step Number~~ kabl baterije sa matične ploče.

~~Step Number~~ predam zavrtnja (M2x4) koji učvršćuju bateriju za sklop oslonca za dlan i tastature.

~~Step Number~~ bateriju sa sklopa oslonca za dlan i tastature.

Postavljanje baterije sa 6 ćelija

Preduslovi

Ako menjate komponentu, uklonite postojeću komponentu pre sprovođenja procedure postavljanja.

Informacije o ovom zadatku

Na slici je prikazana lokacija baterije i vizuelna reprezentacija procedure postavljanja.



7x
M2x4

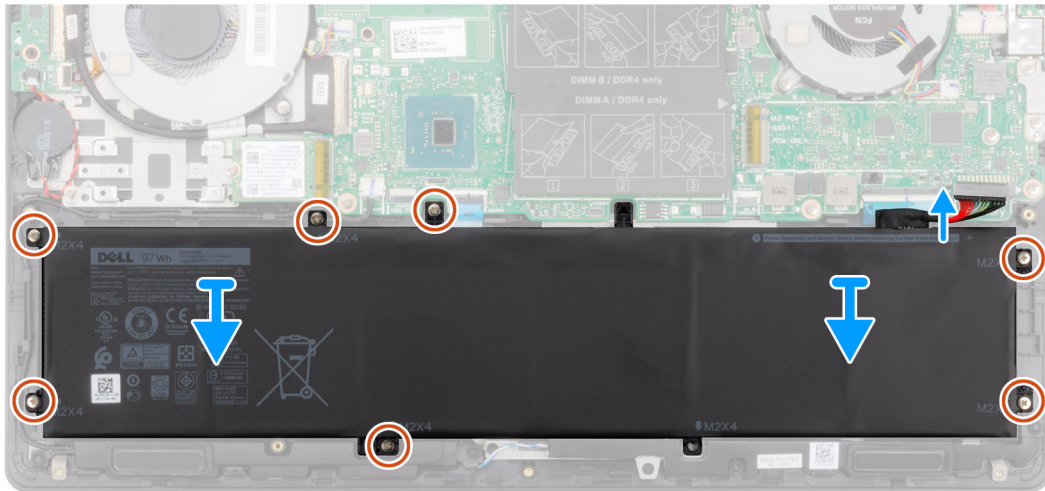

Koraci

Step Number bateriju na sklop oslonca za dlanove i tastature i poravnajte otvore za zavrtnje na bateriji sa otvorima za zavrtnje na sklopu oslonca za dlanove i tastature.

Step Number sedam zavrtnja (M2x4) da biste učvrstili bateriju za matičnu ploču i sklop oslonca za dlan i tastature.

Step Number kabl baterije na matičnu ploču.

Sledeći koraci

1. Postavite [poklopac osnove](#).
2. Sledite proceduru u odeljku [Posle rada u unutrašnjosti računara](#).

Uklanjanje baterije sa 3 ćelije

i **NAPOMENA** Tip baterije računara zavisi od naručene konfiguracije.

Preduslovi

1. Sledite proceduru u odeljku [Pre rada u unutrašnjosti računara](#).
2. Uklonite [poklopac osnove](#).

Informacije o ovom zadatku

Na slici je prikazana lokacija baterije i vizuelna reprezentacija procedure uklanjanja.



4x
M2x4

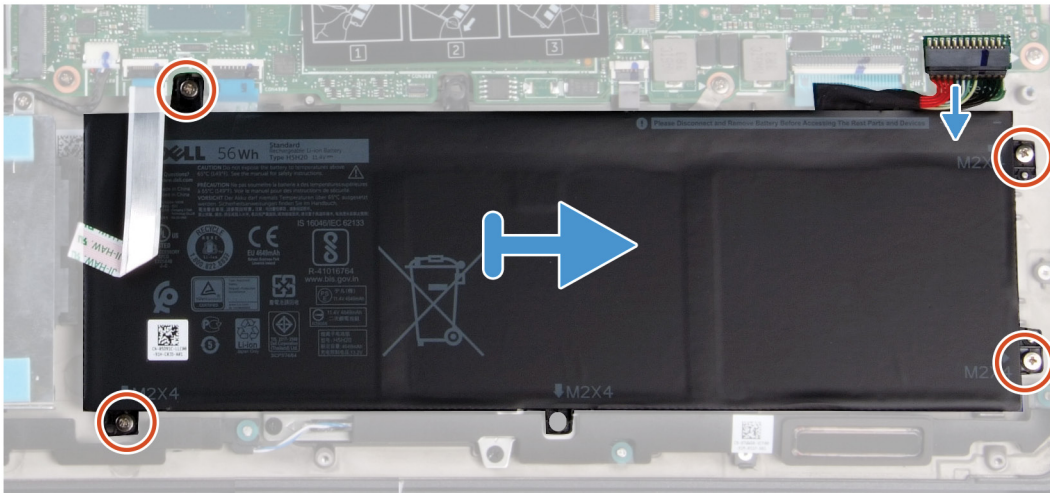
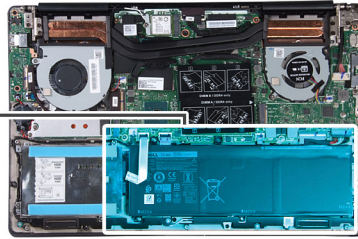
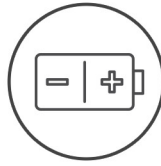

Koraci

~~Step Number~~ kabl baterije sa matične ploče.

~~Step Number~~ četiri zavrtnja (M2x4) koji učvršćuju bateriju za sklop oslonca za dlan i tastature.

~~Step Number~~ bateriju sa sklopa oslonca za dlan i tastature.

Postavljanje baterije sa 3 ćelije

Preduslovi

Ako menjate komponentu, uklonite postojeću komponentu pre sprovođenja procedure postavljanja.

Informacije o ovom zadatku

Na slici je prikazana lokacija baterije i vizuelna reprezentacija procedure postavljanja.



5x
M2x4

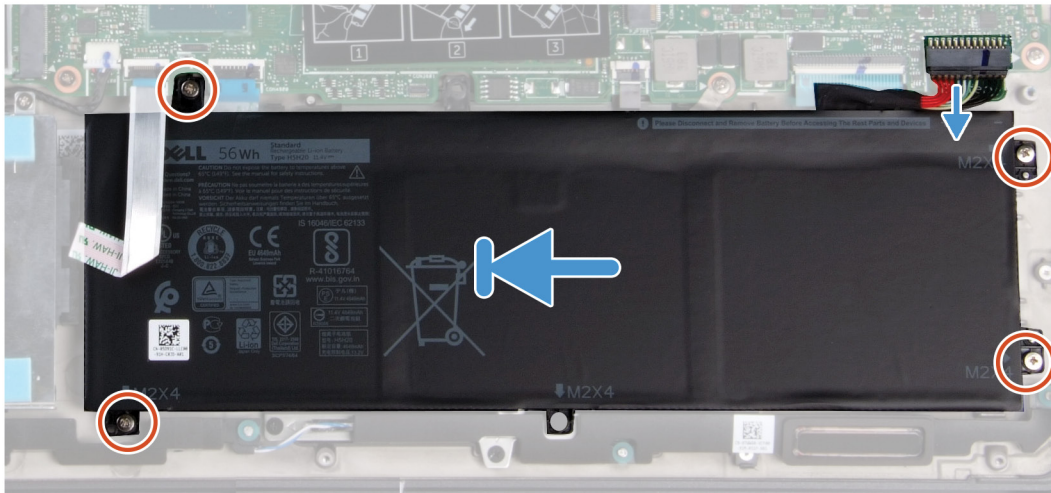
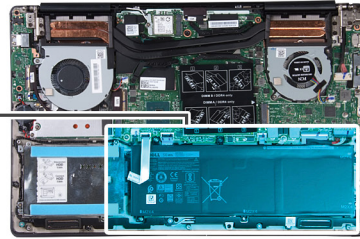
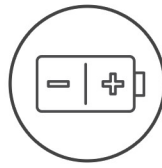

Koraci

Step Number bateriju na sklop oslonca za dlanove i tastature i poravnajte otvore za zavrtnje na bateriji sa otvorima za zavrtnje na sklopu oslonca za dlanove i tastature.

Step Number četiri zavrtnja (M2x4) koji učvršćuju bateriju za matičnu ploču i sklop oslonca za dlan i tastature.

Step Number kabl baterije na matičnu ploču.

Sledeći koraci

1. Postavite [poklopac osnove](#).
2. Sledite proceduru u odeljku [Posle rada u unutrašnjosti računara](#).

WLAN kartica

Uklanjanje WLAN kartice

Preduslovi

1. Sledite proceduru u odeljku [Pre rada u unutrašnjosti računara](#).
2. Uklonite [poklopac osnove](#).
3. Uklonite [bateriju](#).

Informacije o ovom zadatku

Na slici je prikazana lokacija WLAN kartice i vizuelna reprezentacija procedure uklanjanja.



1x
M2x4

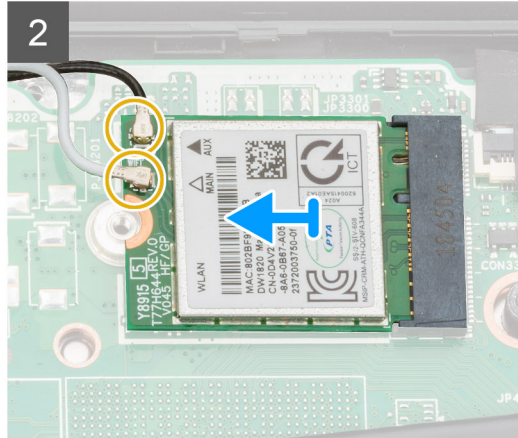
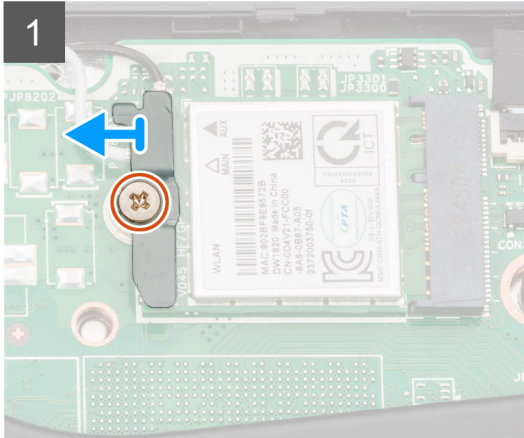
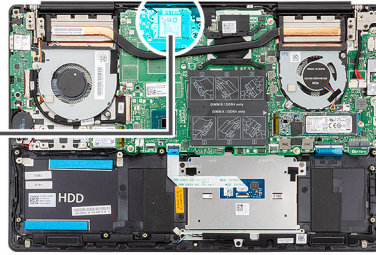

Koraci

Step Number 1. Uvrstite M2x4 avrtanj koji učvršćuje nosač WLAN kartice za WLAN karticu.

Step Number 2. Uvrstite nosač WLAN kartice sa WLAN kartice.

Step Number 3. Uvrstite antenske kablove sa WLAN kartice.

Step Number 4. Izvadite WLAN karticu iz slot za WLAN karticu.

Montiranje WLAN kartice

Preduslovi

Ako menjate komponentu, uklonite postojeću komponentu pre sprovođenja procedure postavljanja.

Informacije o ovom zadatku

Na slici je prikazana lokacija WLAN kartice i vizuelna reprezentacija procedure postavljanja.



1x
M2x4

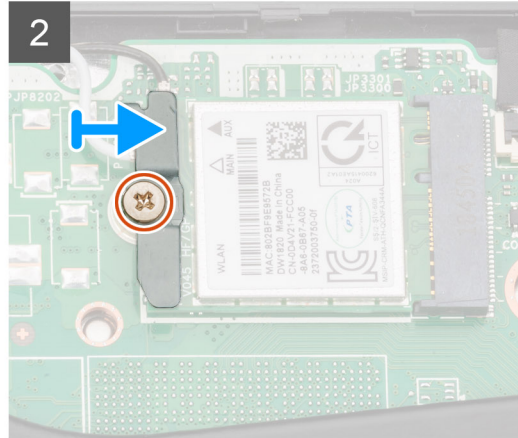
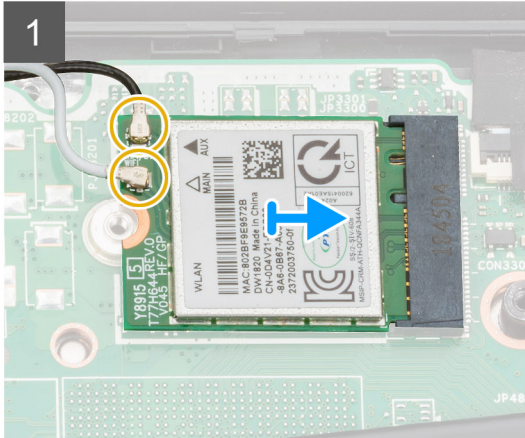

Koraci

- Step Number** 1. Napravite zarez na WLAN kartici sa držačem na slotu za WLAN karticu i ubacite WLAN karticu u slot za WLAN karticu pod uglom.
- Step Number** 2. Uključite antenske kablove na WLAN karticu.
- Step Number** 3. Postavite nosač WLAN kartice na WLAN karticu.
- Step Number** 4. Zavrtnite jedan (M2x4) zavrtnj da biste učvrstili nosač WLAN kartice za WLAN karticu.

Sledeći koraci

1. Postavite [bateriju](#).
2. Postavite [poklopac osnove](#).
3. Sledite proceduru u odeljku [Posle rada u unutrašnjosti računara](#).

Memorijski moduli

Uklanjanje memorijskih modula

Preduslovi

1. Sledite proceduru u odeljku [Pre rada u unutrašnjosti računara](#).
2. Uklonite [poklopac osnove](#).
3. Isključite [kabl baterije](#).

Informacije o ovom zadatku

Na slici je prikazana lokacija memorijskog modula i vizuelna reprezentacija procedure uklanjanja.

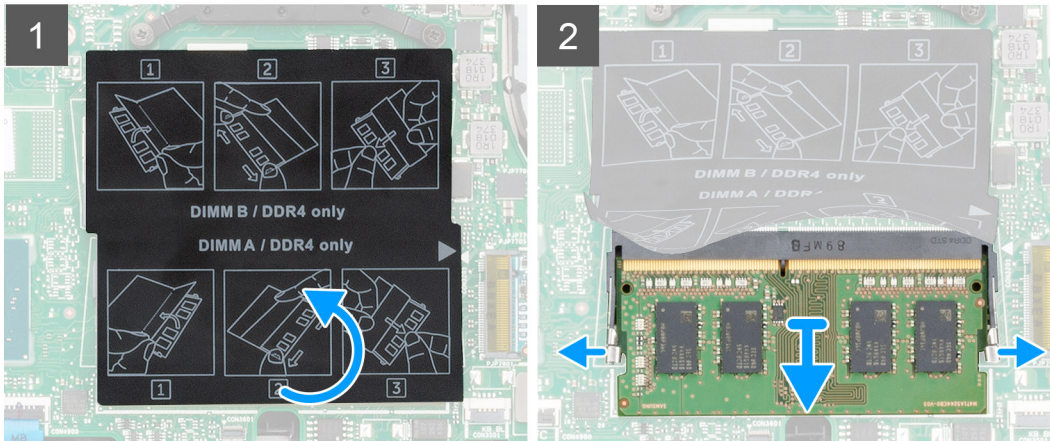
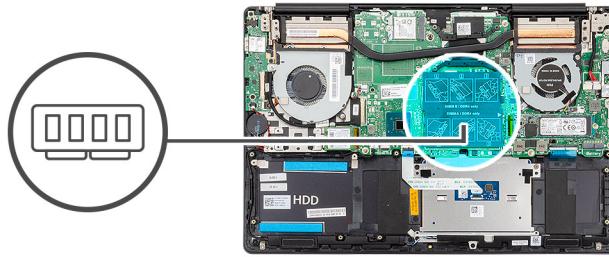

Koraci

Step Number 5. Pomću majlarsku traku i vrhovima prstiju pažljivo razdvojite spojnice za pričvršćivanje sa obe strane slota memorijskog modula tako da memorijski modul iskoči.

Step Number 6. Uklonite memorijski modul iz slota memorijskog modula na matičnoj ploči.

Postavljanje memorijskih modula

Preduslovi

Ako menjate komponentu, uklonite postojeću komponentu pre sprovođenja procedure postavljanja.

Informacije o ovom zadatku

Na slici je prikazana lokacija memorijskog modula i vizuelna reprezentacija procedure postavljanja.

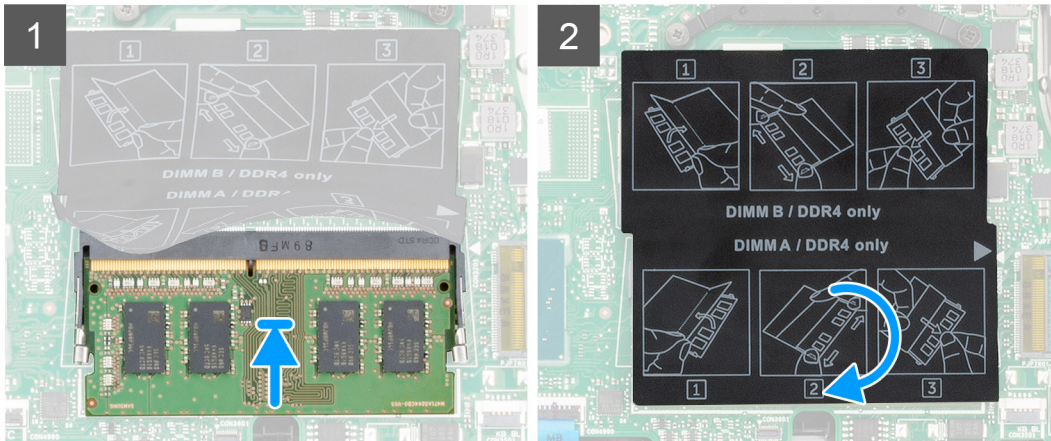
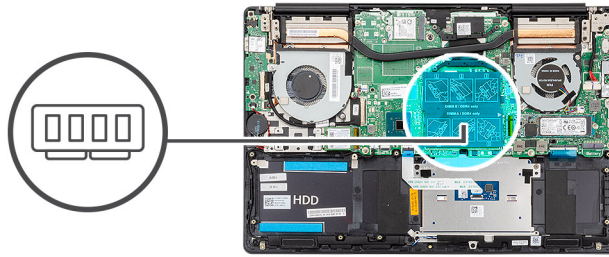

Koraci

- Step Number 5. Povežite majlarsku traku i poravnajte zarez na memorijskom modulu sa držačem na slotu memorijskog modula.
- Step Number 6. Pritisnite i do kraja gurnite memorijski modul u slot.
- Step Number 7. Pritisnite memorijski modul na dole tako da klikne u ležištu.

i **NAPOMENA** Ako ne čujete klik, uklonite memorijski modul i ponovo ga instalirajte.

Sledeći koraci

1. Povežite [kabl baterije](#).
2. Postavite [poklopac osnove](#).
3. Sledite proceduru u odeljku [Posle rada u unutrašnjosti računara](#).

Poluprovodnički disk

Uklanjanje M.2 2280 poluprovodničkog diska

Preduslovi

1. Sledite proceduru u odeljku [Pre rada u unutrašnjosti računara](#).
2. Uklonite [poklopac osnove](#).
3. Isključite [kabl baterije](#).

Informacije o ovom zadatku

Na slici je prikazana lokacija poluprovodničkog diska i vizuelna reprezentacija procedure uklanjanja.

i **NAPOMENA** Računar se isporučuje sa štitnikom poluprovodničkog diska samo ako je kapacitet poluprovodničkog diska veći od 512 GB.



2x
M2x4

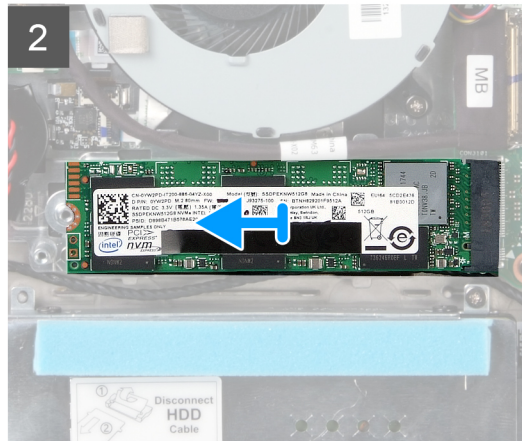
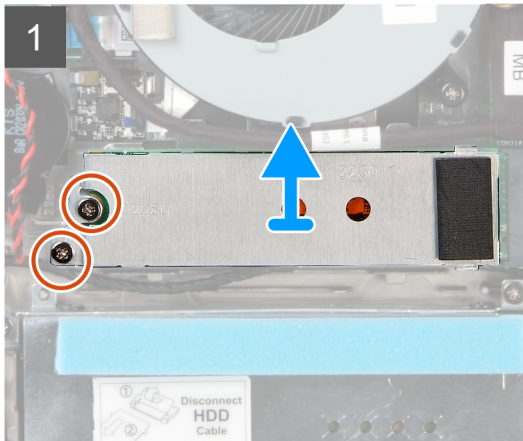
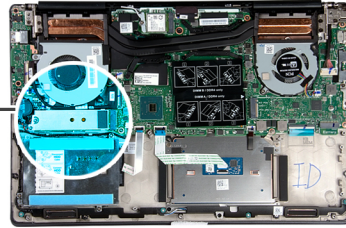

Koraci

Step Number 1. Uklonite dva zavrtnja (M2x4) kojim je štitnik poluprovodničkog diska pričvršćen za modul sklopa oslonca za dlan i tastature.

Step Number 2. Izvadite štitnik modula poluprovodničkog diska iz slot poluprovodničkog diska.

Step Number 3. Izvadite modul poluprovodničkog diska iz slot poluprovodničkog diska.

Postavljanje M.2 2280 poluprovodničkog diska

Preduslovi

Ako menjate komponentu, uklonite postojeću komponentu pre sprovođenja procedure postavljanja.

Informacije o ovom zadatku

Na slici je prikazana lokacija nosača poluprovodničkog diska i vizuelna reprezentacija procedure poravnanja zbog M.2 2280 poluprovodničkog diska.

i **NAPOMENA** Računar se isporučuje sa štitnikom poluprovodničkog diska samo ako je kapacitet poluprovodničkog diska veći od 512 GB.

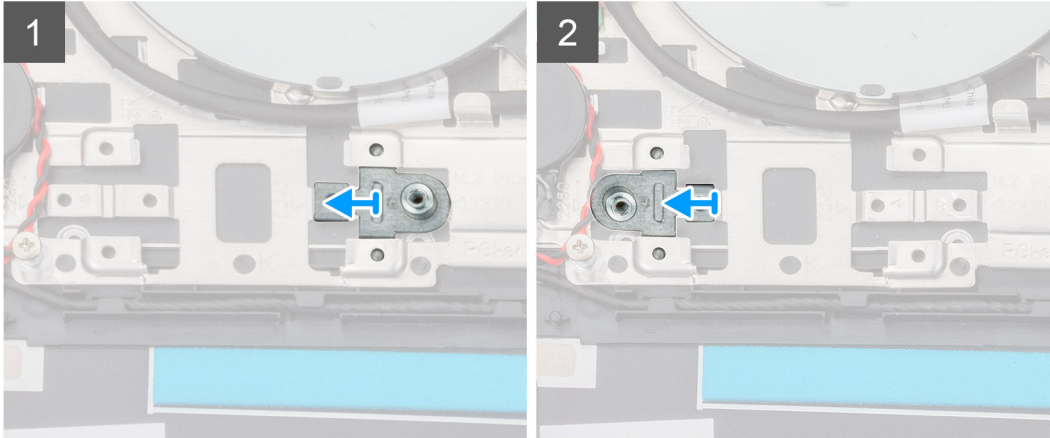
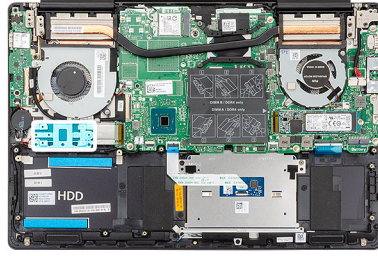

Na slici je prikazana lokacija poluprovodničkog diska i vizuelna reprezentacija procedure postavljanja:



2x
M2x4

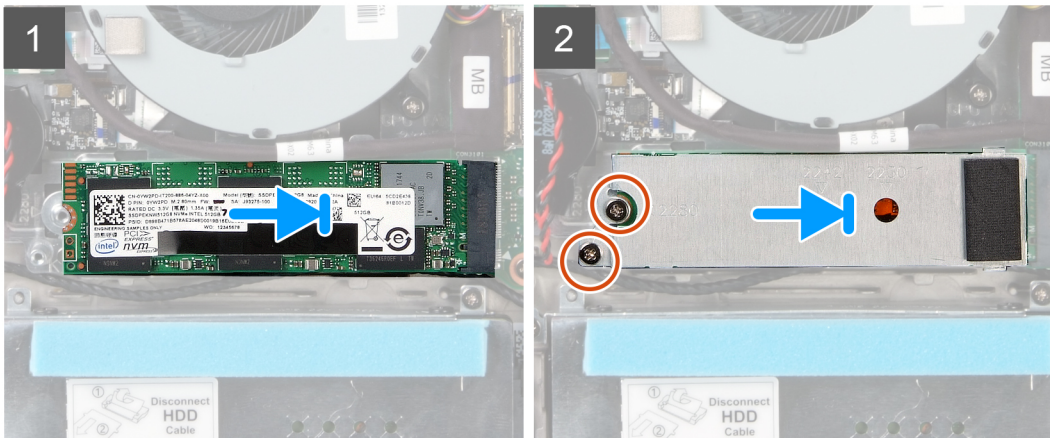
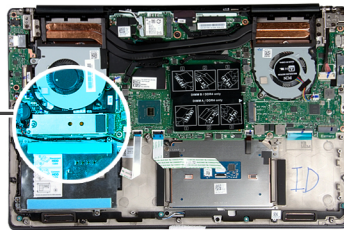

Koraci

Step Number 1 Potrebno, poravnajte nosač poluprovodničkog diska zbog M.2 2280 poluprovodničkog diska.

Step Number 2 Izrežite zarez na modulu poluprovodničkog diska sa držačem na slotu za poluprovodnički disk.

Step Number 3 Modul poluprovodničkog diska čvrsto u slot za poluprovodnički disk pod uglom.

Step Number 4 Izvadite jezičak na slotu poluprovodničkog diska za držač slotu poluprovodničkog diska.

Step Number 5 Zavrtnite dva zavrtnja (M2x4) kojim je štitnik poluprovodničkog diska pričvršćen za modul sklopa oslonca za dlan i tastature.

Sledeći koraci

1. Povežite [kabl baterije](#).

2. Postavite [poklopac osnove](#).
3. Sledite proceduru u odeljku [Posle rada u unutrašnjosti računara](#).

Uklanjanje M.2 2230 poluprovodničkog diska

Preduslovi

1. Sledite proceduru u odeljku [Pre rada u unutrašnjosti računara](#).
2. Uklonite [poklopac osnove](#).
3. Isključite [kabl baterije](#).

Informacije o ovom zadatku

Na slici je prikazana lokacija M.2 2230 poluprovodničkog diska i vizuelna reprezentacija procedure uklanjanja.

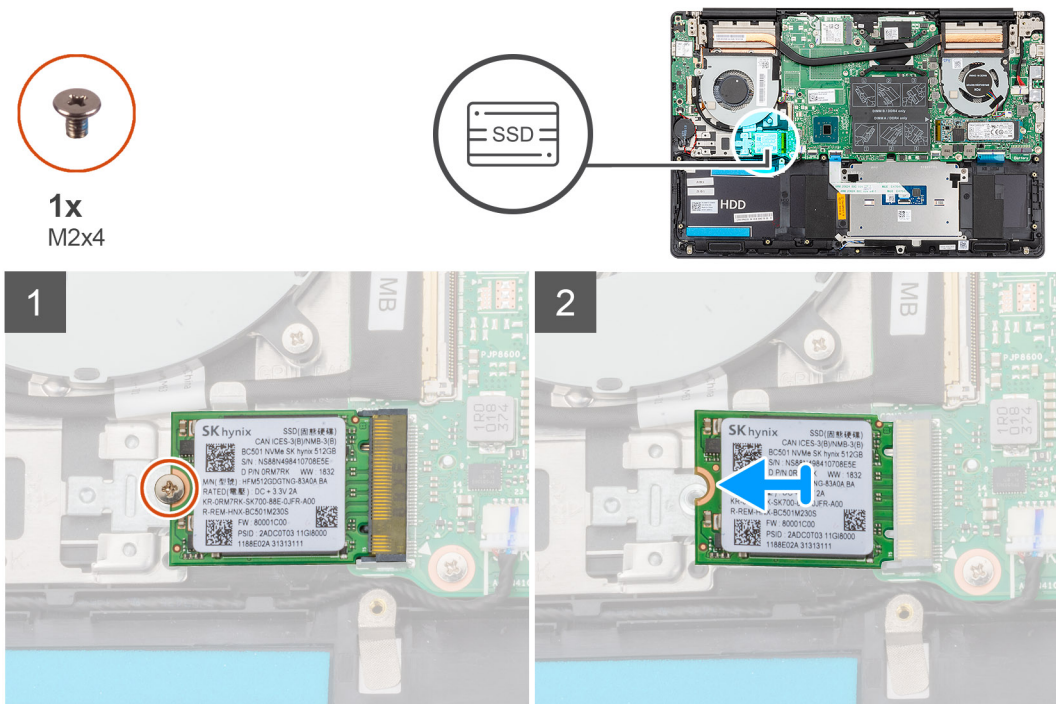

Koraci

Step Number 1. Otvrtanj (M2x4) kojim je poluprovodnički disk pričvršćen za sklop oslonca za dlan i tastature.

Step Number 2. Izvadite modul poluprovodničkog diska iz slota za poluprovodnički disk na matičnoj ploči.

Postavljanje M.2 2230 poluprovodničkog diska

Preduslovi

Ako menjate komponentu, uklonite postojeću komponentu pre sprovođenja procedure postavljanja.

Informacije o ovom zadatku

Na slici je prikazana lokacija nosača poluprovodničkog diska i vizuelna reprezentacija procedure poravnanja zbog M.2 2230 poluprovodničkog diska.

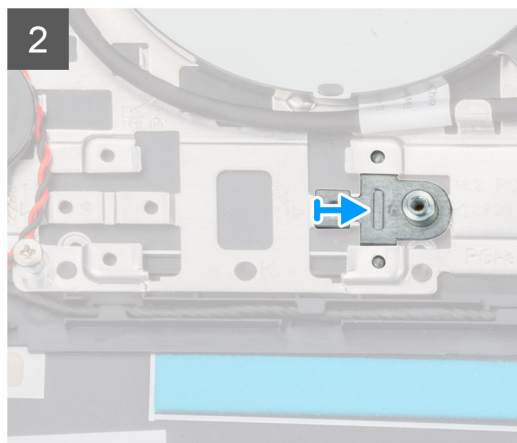
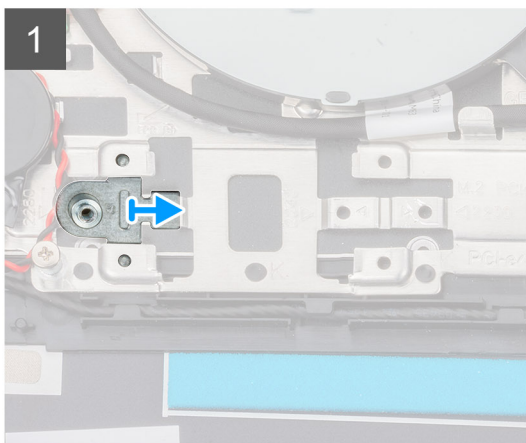
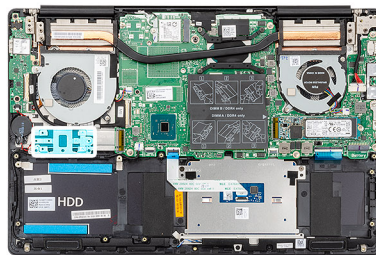

Na slici je prikazana lokacija M.2 2230 poluprovodničkog diska i vizuelna reprezentacija procedure postavljanja:



1x
M2x4

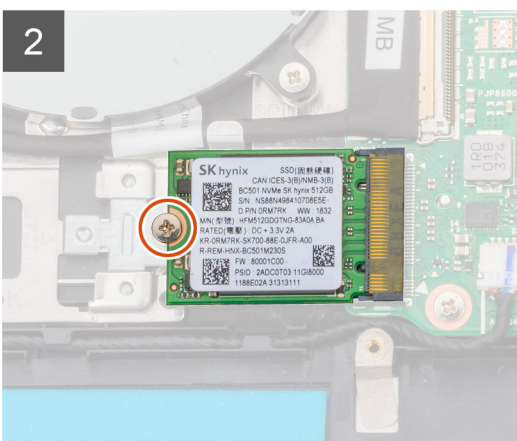
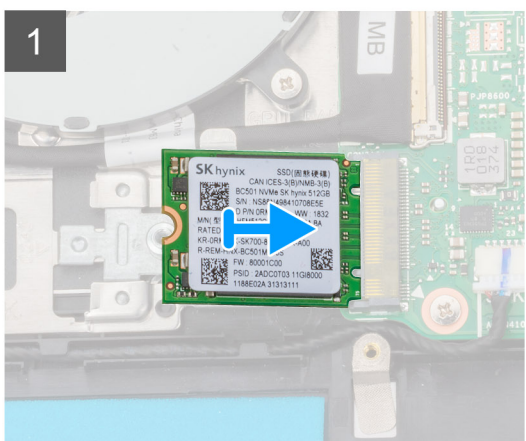
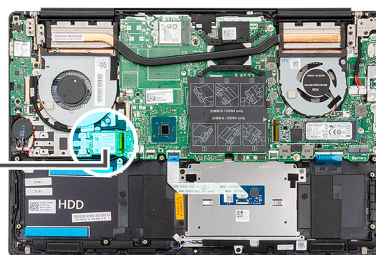

Koraci

- Step Number 1. Potrebno, poravnajte nosač poluprovodničkog diska zbog M.2 2230 poluprovodničkog diska.
- Step Number 2. Izrežite zarez na modulu poluprovodničkog diska sa držačem na slotu za poluprovodnički disk.
- Step Number 3. Umetnite modul poluprovodničkog diska čvrsto u slot za poluprovodnički disk pod uglom.
- Step Number 4. Zavrtnaj (M2x4) kojim je poluprovodnički disk pričvršćen za modul sklopa oslonca za dlan i tastature.

Sledeći koraci

1. Povežite [kabl baterije](#).
2. Postavite [poklopac osnove](#).

3. Sledite proceduru u odeljku [Posle rada u unutrašnjosti računara](#).

Uklanjanje M.2 2280 PCIe poluprovodničkog diska

Preduslovi

1. Sledite proceduru u odeljku [Pre rada u unutrašnjosti računara](#).
2. Uklonite [poklopac osnove](#).
3. Isključite [kabl baterije](#).

Informacije o ovom zadatku

Na slici je prikazana lokacija M.2 2280 PCIe poluprovodničkog diska i vizuelna reprezentacija procedure uklanjanja.



1x
M2x4

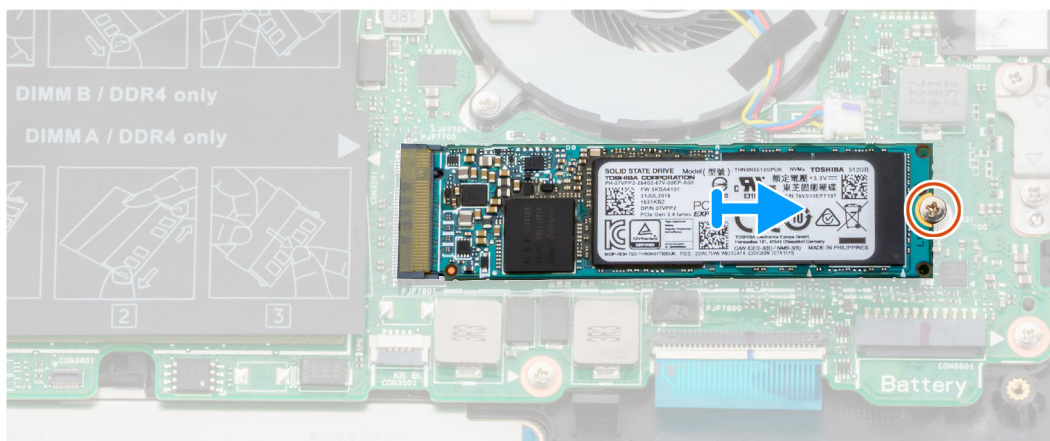
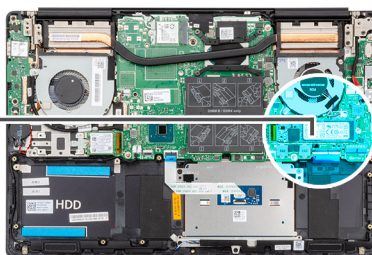

Koraci

Step Number 1. Zavrtnaj (M2x4) koji učvršćuje poluprovodnički disk za matičnu ploču.

Step Number 2. Izvadite modul poluprovodničkog diska iz slot za poluprovodnički disk na matičnoj ploči.

Postavljanje M.2 2280 PCIe poluprovodničkog diska

Preduslovi

Ako menjate komponentu, uklonite postojeću komponentu pre sprovođenja procedure postavljanja.

Informacije o ovom zadatku

Na slici je prikazana lokacija M.2 2280 PCIe poluprovodničkog diska i vizuelna reprezentacija procedure postavljanja:



1x
M2x4

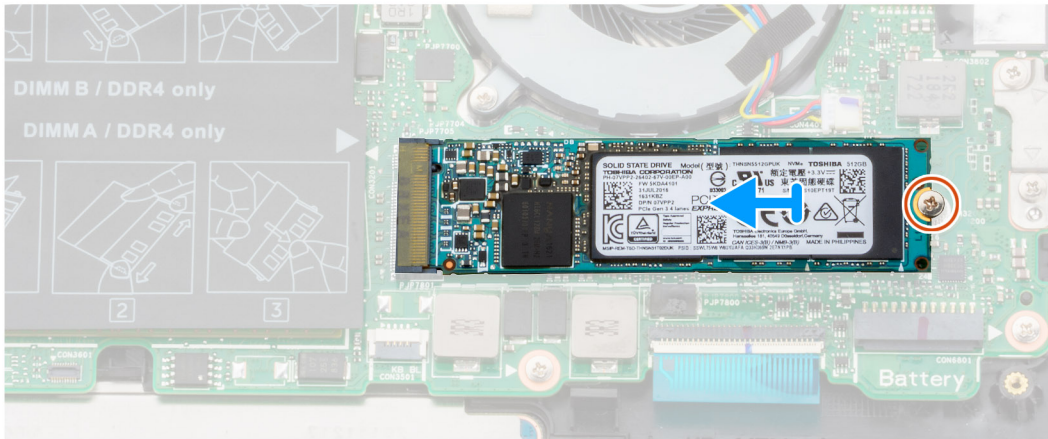
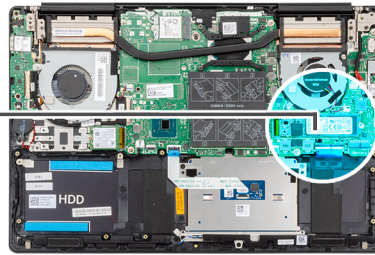

Koraci

- Step Number 5: Napravite zarez na modulu poluprovodničkog diska sa držačem na slotu za poluprovodnički disk.
- Step Number 6: Postavite modul poluprovodničkog diska čvrsto u slot za poluprovodnički disk pod uglom.
- Step Number 7: Zavrtnaj (M2x4) kojim je modul poluprovodničkog diska pričvršćen za matičnu ploču.

Sledeći koraci

1. Povežite [kabl baterije](#).
2. Postavite [poklopac osnove](#).
3. Sledite proceduru u odeljku [Posle rada u unutrašnjosti računara](#).

Čvrsti disk

Uklanjanje hard diska

Preduslovi

1. Sledite proceduru u odeljku [Pre rada u unutrašnjosti računara](#).
2. Uklonite [poklopac osnove](#).
3. Isključite [kabl baterije](#).

Informacije o ovom zadatku

Na slici je prikazana lokacija hard diska i vizuelna reprezentacija procedure uklanjanja.

i **NAPOMENA** Hard disk je dostupan samo na računarima koji se isporučuju sa baterijom od 3 ćelije.

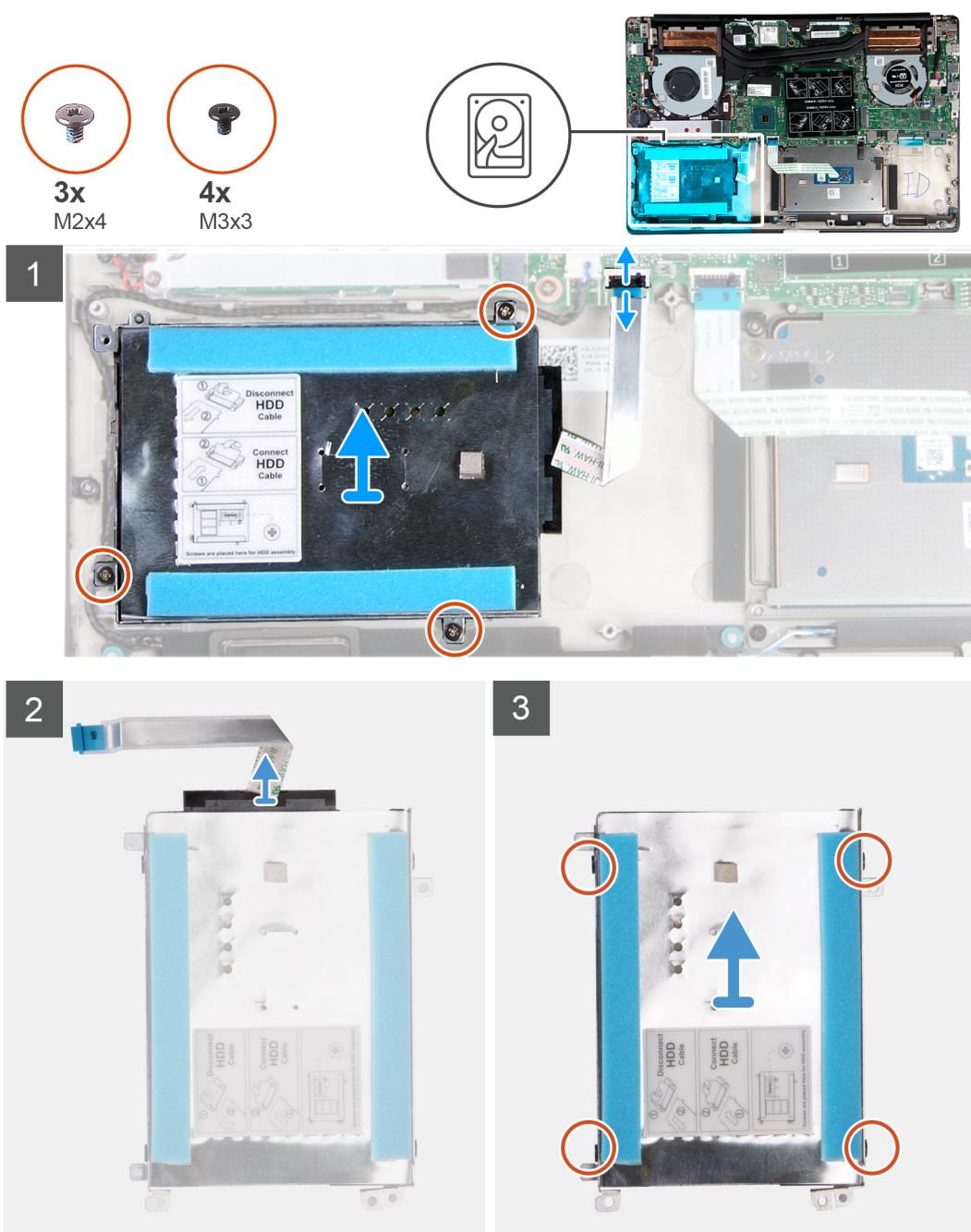

Koraci

Step Number 1. Izvadite kabl hard diska iz konektora na matičnoj ploči.

Step Number 2. Pričvrstite zavrtnja (M2x4) koji pričvršćuju nosač hard diska za sklop oslonca za dlan i tastature.

Step Number 3. Sklop hard diska zajedno sa pripadajućim kablom sa sklopa oslonca za dlan i tastature.

Step Number 4. Odspajanje kratkospajča sa sklopa čvrstog diska.

Step Number 5. Učvrstite četiri zavrtnja (M3x3) koji učvršćuju nosač čvrstog diska za čvrsti disk.

Step Number 6. Izvadite hard disk iz nosača hard diska.

Postavljanje hard diska

Preduslovi

Ako menjate komponentu, uklonite postojeću komponentu pre sprovođenja procedure postavljanja.

Informacije o ovom zadatku

Na slici je prikazana lokacija hard diska i vizuelna reprezentacija procedure postavljanja.

i | **NAPOMENA** Hard disk je dostupan samo na računarima koji se isporučuju sa baterijom od 3 ćelije.

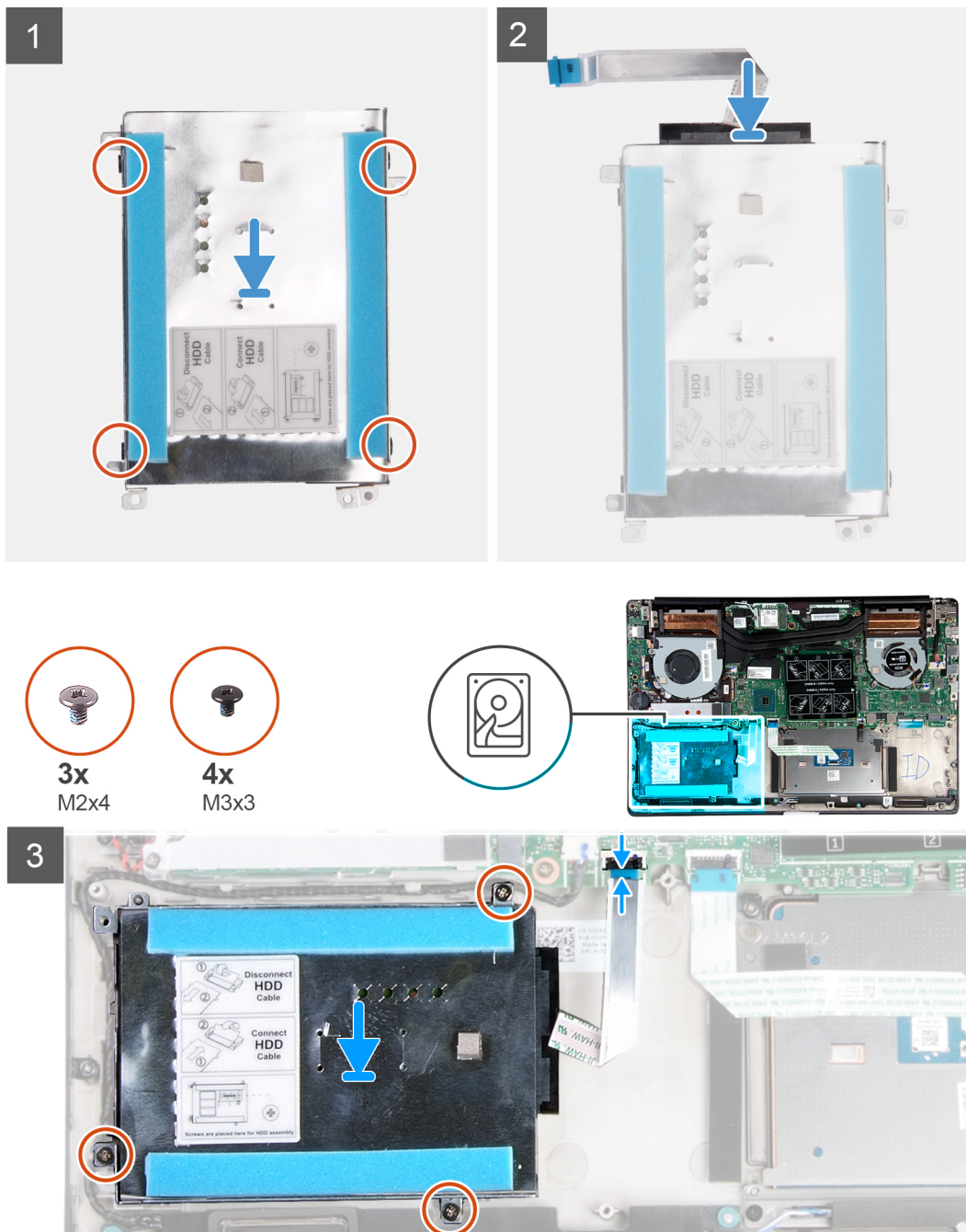

Koraci

Step Number hard disk u nosač hard diska.

Step Number otvore za zavrtnje na nosaču hard diska sa otvorima za zavrtnje na hard disku, pa postavite četiri zavrtnja (M3x3) koji učvršćuju nosač hard diska za hard disk.

Step Number prenosnik na sklop hard diska.

Step Number otvore za zavrtnje na sklopu hard diska sa otvorima za zavrtnje na sklopu oslonca za dlan i tastature.

Step Number tri zavrtnja (M2x4) koji pričvršćuju sklop hard diska za sklop oslonca za dlan i tastature.

Step Number kabl čvrstog diska na matičnu ploču.

Sledeći koraci

1. Povežite [kabl baterije](#).
2. Postavite [poklopac osnove](#).
3. Sledite proceduru u odeljku [Posle rada u unutrašnjosti računara](#).

Zvučnici

Uklanjanje zvučnika

Preduslovi

1. Sledite proceduru u odeljku [Pre rada u unutrašnjosti računara](#).
2. Uklonite [poklopac osnove](#).
3. Uklonite [bateriju](#).

Informacije o ovom zadatku

Na slici je prikazana lokacija zvučnika i vizuelna reprezentacija procedure uklanjanja.

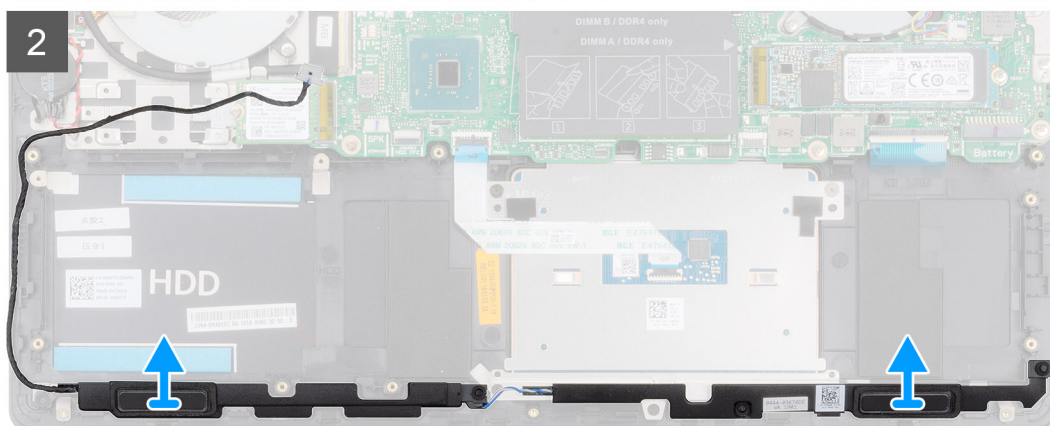
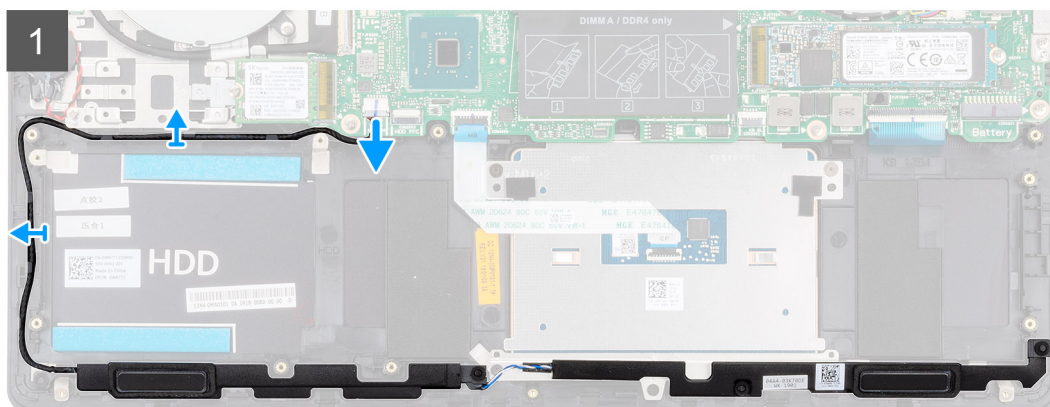
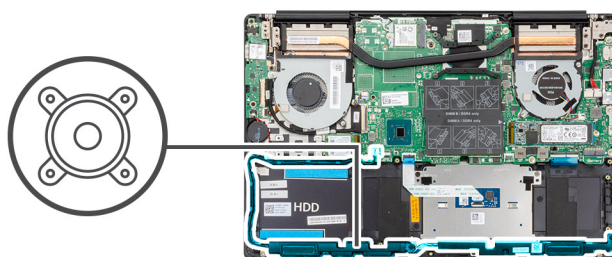

Koraci

Step Number 6 kabl zvučnika sa matične ploče.

Step Number 7 putanju kabla zvučnika, pa ga izvadite iz vodiča za usmeravanje na sklopu oslonca za dlan i tastature.

i **NAPOMENA** Pribeležite položaj gumenih uvodnica pre podizanja zvučnika.

Step Number 8 zvučnike zajedno sa kablom sa sklopa oslonca za dlan i tastature.

Montiranje zvučnika

Preduslovi

Ako menjate komponentu, uklonite postojeću komponentu pre sprovođenja procedure postavljanja.

Informacije o ovom zadatku

Na slici je prikazana lokacija zvučnika i vizuelna reprezentacija procedure postavljanja.

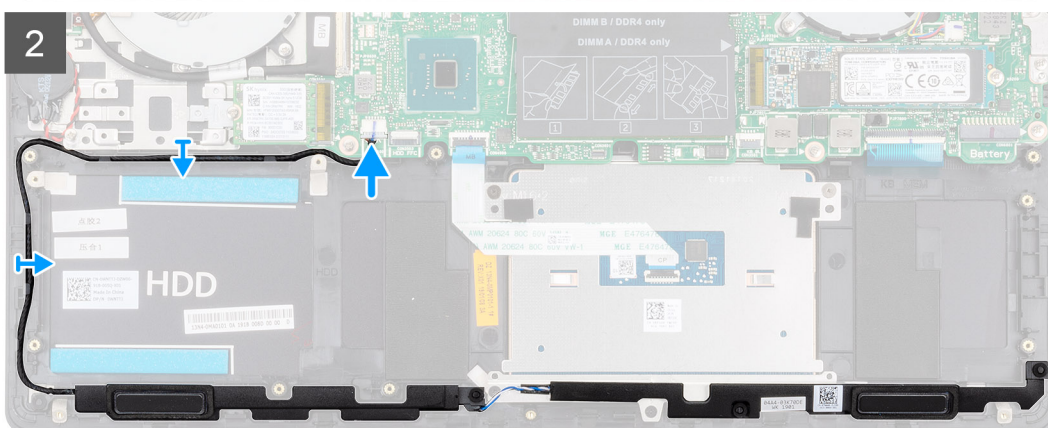
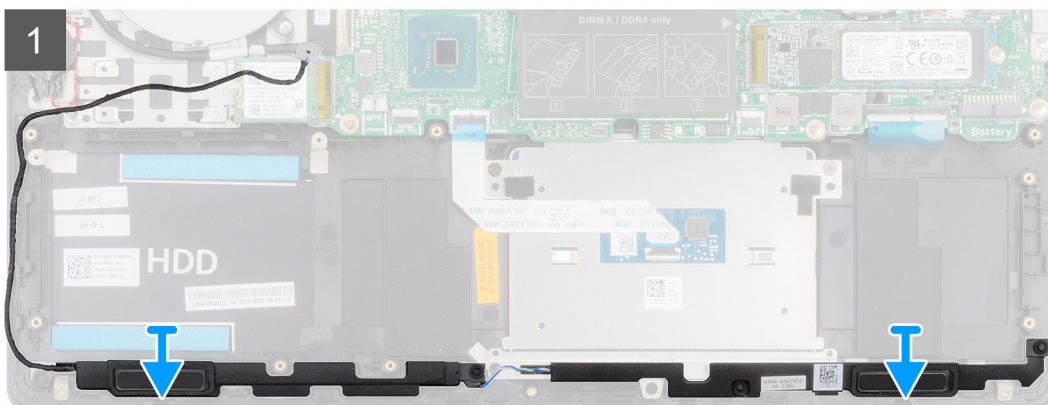
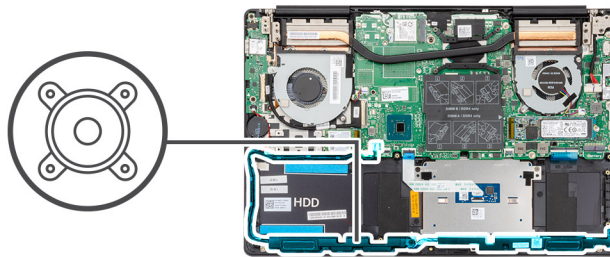

Koraci

Step Number 9 tubiča za poravnanje i gumenih uvodnica postavite zvučnike u priključke na sklopu oslonca za dlan i tastature.

Step Number 10 kabl zvučnika kroz vodiče za usmeravanje na sklopu oslonca za dlan i tastature.

Step Number 11 kabl zvučnika na matičnu ploču.

Sledeći koraci

1. Postavite [bateriju](#).
2. Postavite [poklopac osnove](#).
3. Sledite proceduru u odeljku [Posle rada u unutrašnjosti računara](#).

Ventilator procesorske grafičke jedinice (GPU)

Uklanjanje ventilatora grafičke procesorske jedinice

Preduslovi

1. Sledite proceduru u odeljku [Pre rada u unutrašnjosti računara](#).
2. Uklonite [poklopac osnove](#).
3. Uklonite [bateriju](#).

Informacije o ovom zadatku

Na slici je prikazana lokacija ventilatora grafičke procesorske jedinice i vizuelna reprezentacija procedure uklanjanja.

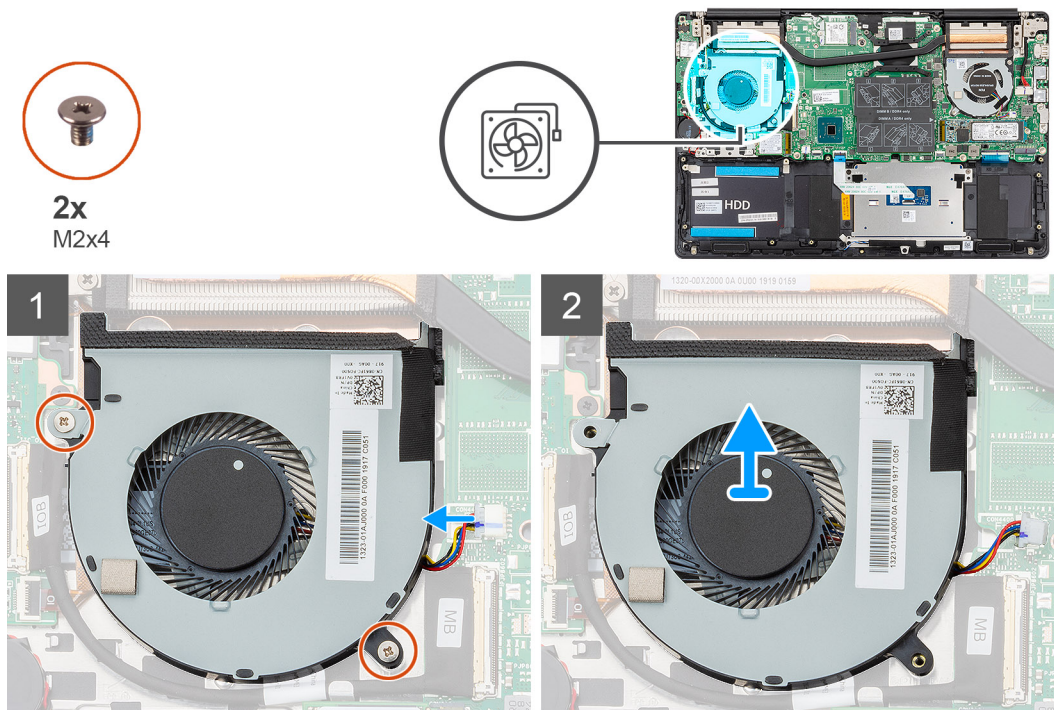

Koraci

Step Number 1. Uklonite dva zavrtnja (M2x4) koji učvršćuju ventilator grafičke procesorske jedinice za sklop oslonca za dlan i tastature.

Step Number 2. Uklonite kabl ventilatora grafičke procesorske jedinice iz matične ploče.

Step Number 3. Podignite ventilator grafičke procesorske jedinice sa sklopa oslonca za dlan i tastature.

Postavljanje ventilatora grafičke procesorske jedinice

Preduslovi

Ako menjate komponentu, uklonite postojeću komponentu pre sprovođenja procedure postavljanja.

Informacije o ovom zadatku

Na slici je prikazana lokacija ventilatora grafičke procesorske jedinice i vizuelna reprezentacija procedure postavljanja.

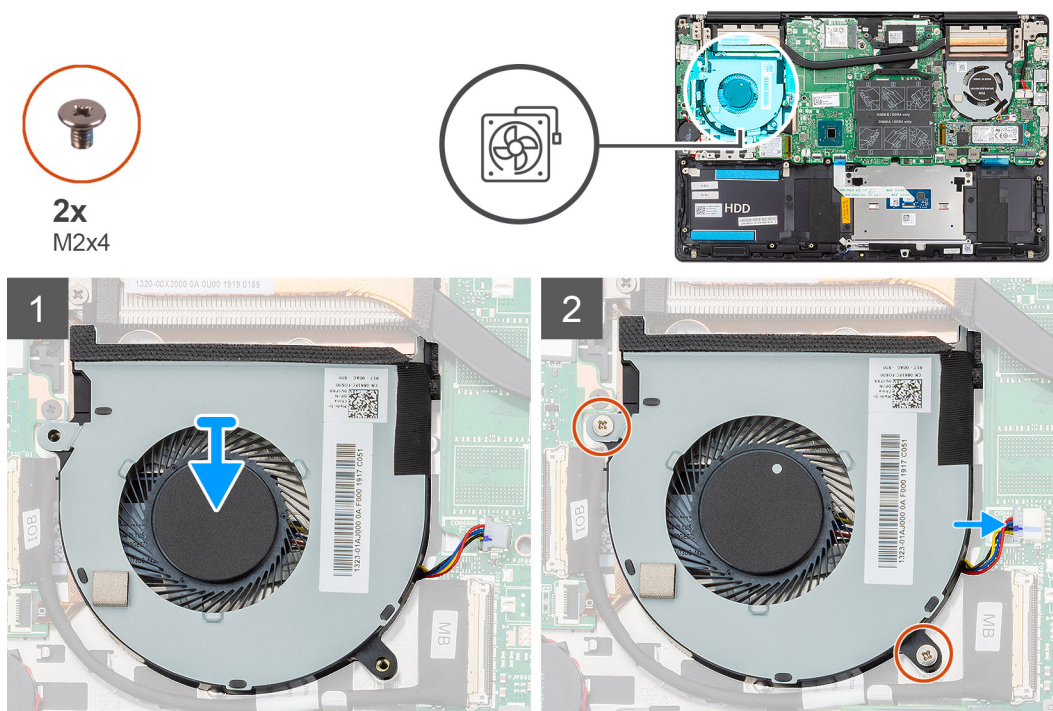

Koraci

Step Number postavite ventilator grafičke procesorske jedinice na sklop oslonca za dlan i tastature.

Step Number otvore za zavrtnje na ventilatoru grafičke procesorske jedinice sa otvorima za zavrtnje na sklopu oslonca za dlan i tastature.

Step Number dva zavrtnja (M2x4) da biste učvrstili ventilator grafičke procesorske jedinice za sklop oslonca za dlan i tastature.

Step Number kabl ventilatora grafičke procesorske jedinice na matičnu ploču.

Sledeći koraci

1. Postavite [bateriju](#).
2. Postavite [poklopac osnove](#).
3. Sledite proceduru u odeljku [Posle rada u unutrašnjosti računara](#).

Ventilator procesora

Uklanjanje ventilatora procesora

Preduслови

1. Sledite proceduru u odeljku [Pre rada u unutrašnjosti računara](#).
2. Uklonite [poklopac osnove](#).
3. Uklonite [bateriju](#).

Informacije o ovom zadatku

Na slici je prikazana lokacija ventilatora procesora i vizuelna reprezentacija procedure uklanjanja.



2x
M2x4

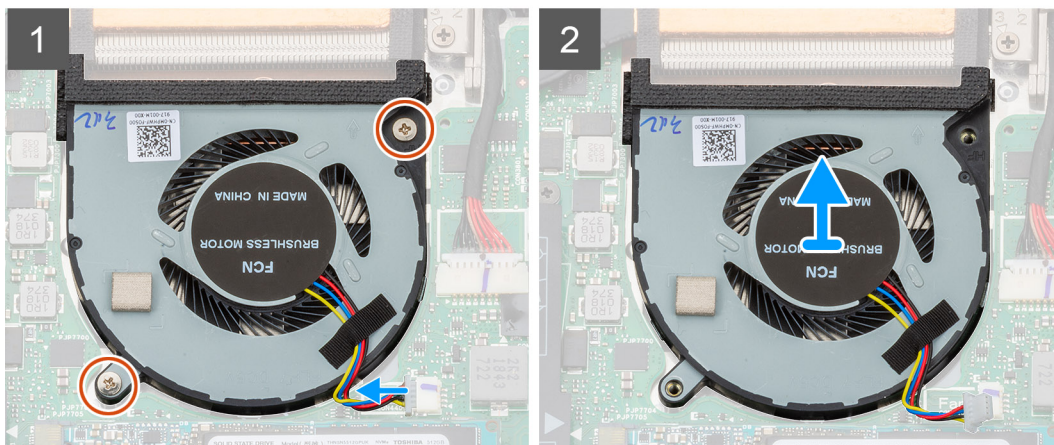
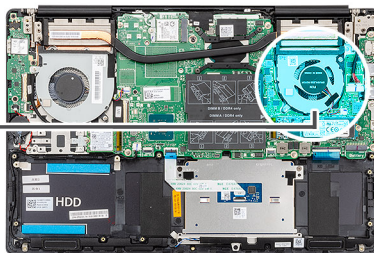
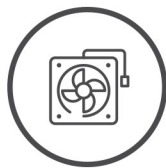

Koraci

Step Number Uvrstite dva zavrtnja (M2x4) koji učvršćuju ventilator procesora za sklop oslonca za dlan i tastature.

Step Number Povežite kabl ventilatora procesora sa matične ploče.

Step Number Podignite ventilator procesora sa sklopa oslonca za dlan i tastature.

Postavljanje ventilatora procesora

Preduslovi

Ako menjate komponentu, uklonite postojeću komponentu pre sprovođenja procedure postavljanja.

Informacije o ovom zadatku

Na slici je prikazana lokacija ventilatora procesora i vizuelna reprezentacija procedure postavljanja.



2x
M2x4

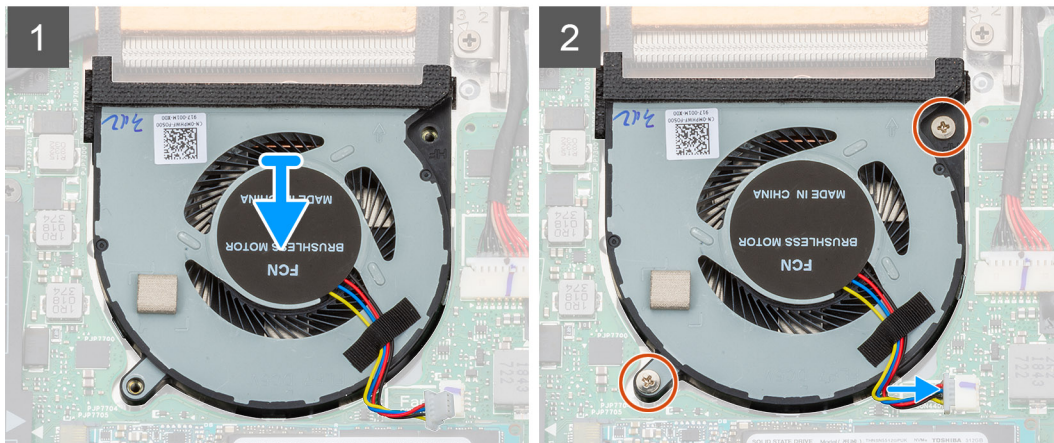
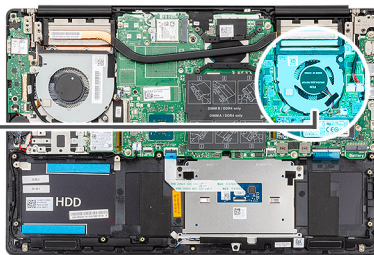
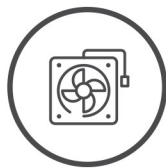

Koraci

Step Number postavite ventilator procesora na sklop oslonca za dlan i tastature.

Step Number u otvore za zavrtnje na ventilatoru procesora sa otvorima za zavrtnje na sklopu oslonca za dlan i tastature.

Step Number dva zavrtnja (M2x4) da biste učvrstili ventilator procesora za sklop oslonca za dlan i tastature.

Step Number kabl ventilatora CPU na matičnu ploču.

Sledeći koraci

1. Postavite [bateriju](#).
2. Postavite [poklopac osnove](#).
3. Sledite proceduru u odeljku [Posle rada u unutrašnjosti računara](#).

Rashladni element

Uklanjanje rashladnog elementa – UMA

i **NAPOMENA** Tip rashladnog elementa računara zavisi od naručene konfiguracije.

Preduslovi

1. Sledite proceduru u odeljku [Pre rada u unutrašnjosti računara](#).
2. Uklonite [poklopac osnove](#).
3. Uklonite [bateriju](#).
4. Uklonite [ventilator grafičke procesorske jedinice](#).
5. Uklonite [ventilator procesora](#).

Informacije o ovom zadatku

Na slici je prikazana lokacija rashladnog elementa i vizuelna reprezentacija procedure uklanjanja.

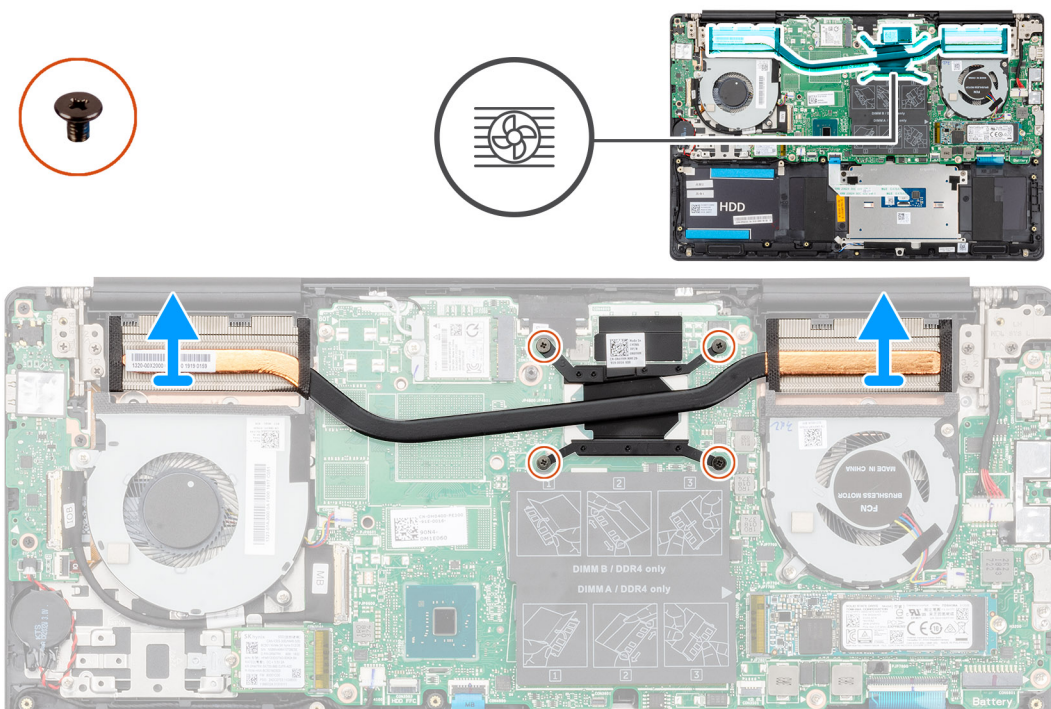

Koraci

Step Number 5. U rednom redosledu (naznačenom na rashladnom elementu) olabavite četiri neispadajuća zavrtnja kojim je rashladni element pričvršćen za matičnu ploču.

Step Number 6. Uklonite rashladni element sa sklopa oslonca za dlan i tastature.

Postavljanje rashladnog elementa – UMA

Preduslovi

Ako menjate komponentu, uklonite postojeću komponentu pre sprovođenja procedure postavljanja.

Informacije o ovom zadatku

Na slici je prikazana lokacija rashladnog elementa i vizuelna reprezentacija procedure postavljanja.

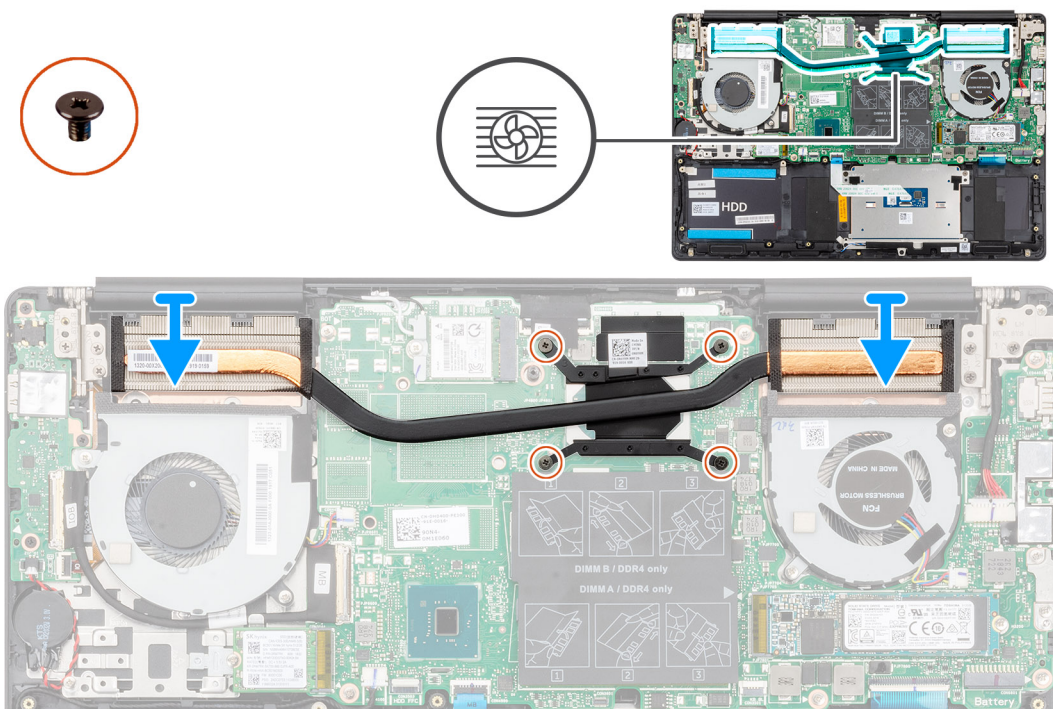

Koraci

Step Number rashladni element na matičnu ploču i poravnajte otvore za zavrtnje na rashladnom elementu sa otvorima za zavrtnje na matičnoj ploči.

Step Number redenom redosledu (naznačenom na rashladnom elementu) pritegnite četiri neispadajuća zavrtnja kojima je rashladni element pričvršćen za matičnu ploču.

Sledeći koraci

1. Postavite [ventilator procesora](#).
2. Postavite [ventilator grafičke procesorske jedinice](#).
3. Postavite [bateriju](#).
4. Postavite [poklopac osnove](#).
5. Sledite proceduru u odeljku [Posle rada u unutrašnjosti računara](#).

Uklanjanje rashladnog elementa – neintegrisan

ⓘ **NAPOMENA** Tip rashladnog elementa računara zavisi od naručene konfiguracije.

Preduslovi

1. Sledite proceduru u odeljku [Pre rada u unutrašnjosti računara](#).
2. Uklonite [poklopac osnove](#).
3. Uklonite [bateriju](#).
4. Uklonite [ventilator grafičke procesorske jedinice](#).
5. Uklonite [ventilator procesora](#).

Informacije o ovom zadatku

Na slici je prikazana lokacija rashladnog elementa i vizuelna reprezentacija procedure uklanjanja.

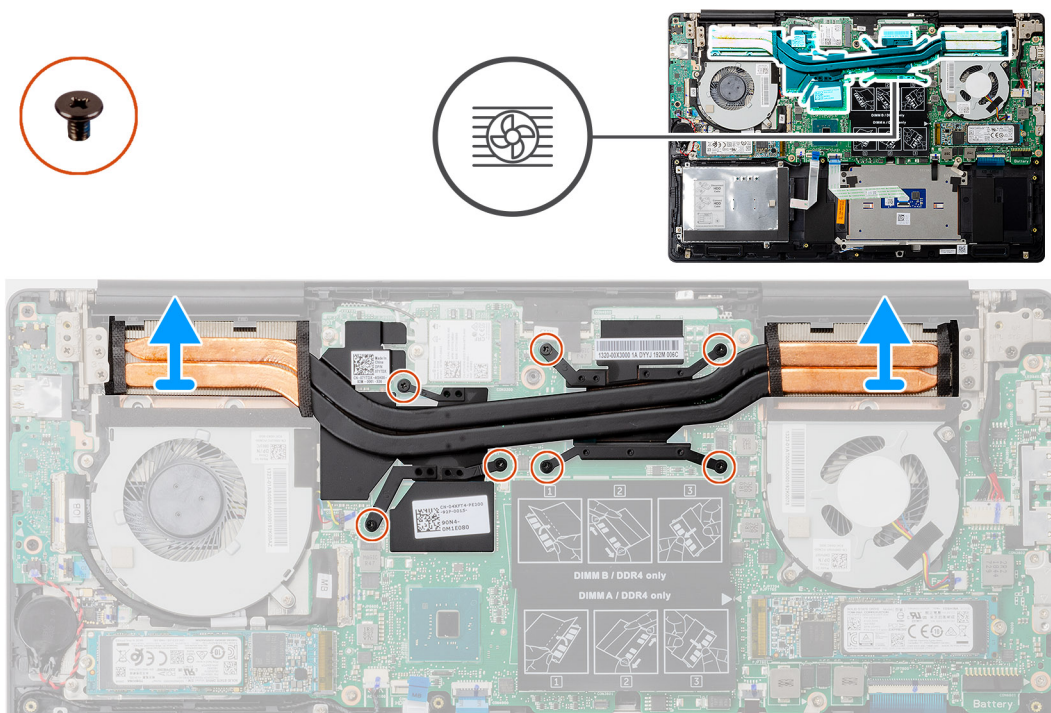

Koraci

Step Number 5. U redenom redosledu (naznačenom na rashladnom elementu), olabavite sedam neispadajućih zavrtnja koji učvršćuju rashladni element za matičnu ploču.

Step Number 6. Uklonite i uklonite rashladni element sa matične ploče.

Postavljanje rashladnog elementa – neintegrisan

Preduslovi

Ako menjate komponentu, uklonite postojeću komponentu pre sprovođenja procedure postavljanja.

Informacije o ovom zadatku

Na slici je prikazana lokacija rashladnog elementa i vizuelna reprezentacija procedure postavljanja.

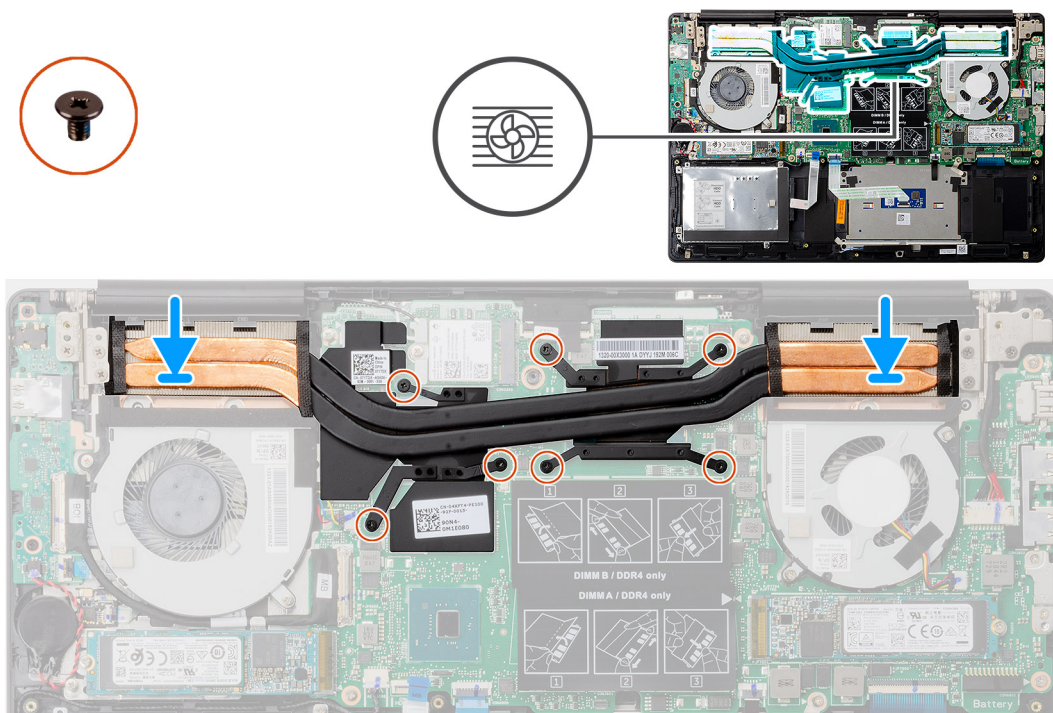

Koraci

Step Number rashladni element na matičnu ploču i poravnajte otvore za zavrtnje na rashladnom elementu sa otvorima za zavrtnje na matičnoj ploči.

Step Number redenom redosledu (naznačenom na rashladnom elementu) pritegnite sedam neispadajućih zavrtnja koji učvršćuju rashladni element za matičnu ploču.

Sledeći koraci

1. Postavite [ventilator procesora](#).
2. Postavite [ventilator grafičke procesorske jedinice](#).
3. Postavite [bateriju](#).
4. Postavite [poklopac osnove](#).
5. Sledite proceduru u odeljku [Posle rada u unutrašnjosti računara](#).

Dugmasta baterija

Uklanjanje dugmaste baterije

Preduslovi

1. Sledite proceduru u odeljku [Pre rada u unutrašnjosti računara](#).
2. Uklonite [poklopac osnove](#).
3. Uklonite [bateriju](#).

i **NAPOMENA** Uklanjanjem dugmaste baterije se postavke programa za podešavanje BIOS-a vraćaju na početna podešavanja. Preporučujemo vam da pre uklanjanja dugmaste baterije pribeležite postavke programa za podešavanje BIOS-a.

Informacije o ovom zadatku

Na slici je prikazana lokacija dugmaste baterije i vizuelna reprezentacija procedure uklanjanja.

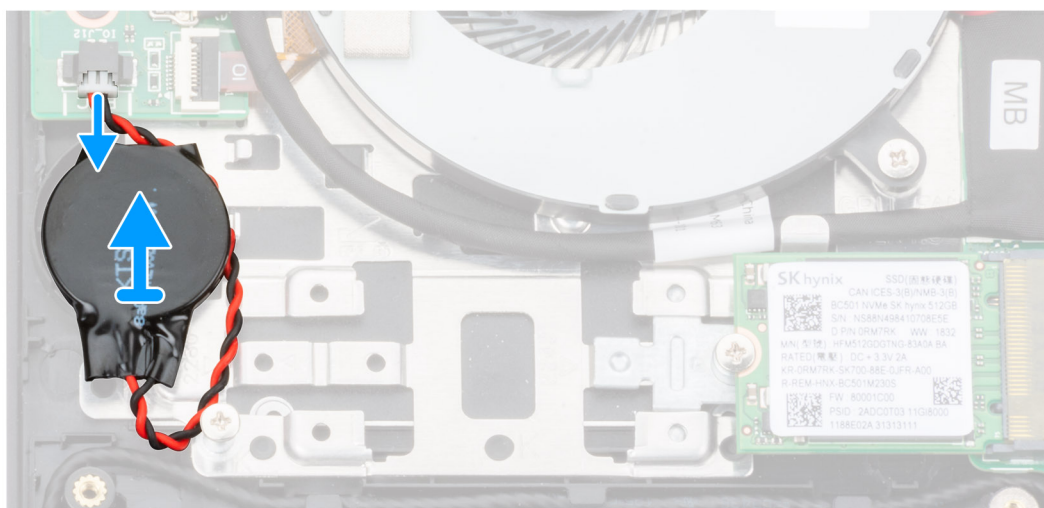
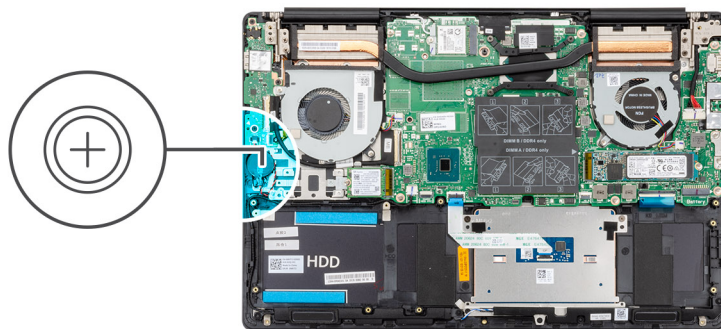

Koraci

Step Number 1. Uklonite kabl dugmaste baterije iz konektora na U/I ploči.

Step Number 2. Dugmasto bateriju sa sklopa oslonca za dlan i tastature.

Montiranje dugmaste baterije

Preduslovi

Ako menjate komponentu, uklonite postojeću komponentu pre sprovođenja procedure postavljanja.

Informacije o ovom zadatku

Na slici je prikazana lokacija dugmaste baterije i vizuelna reprezentacija procedure postavljanja.

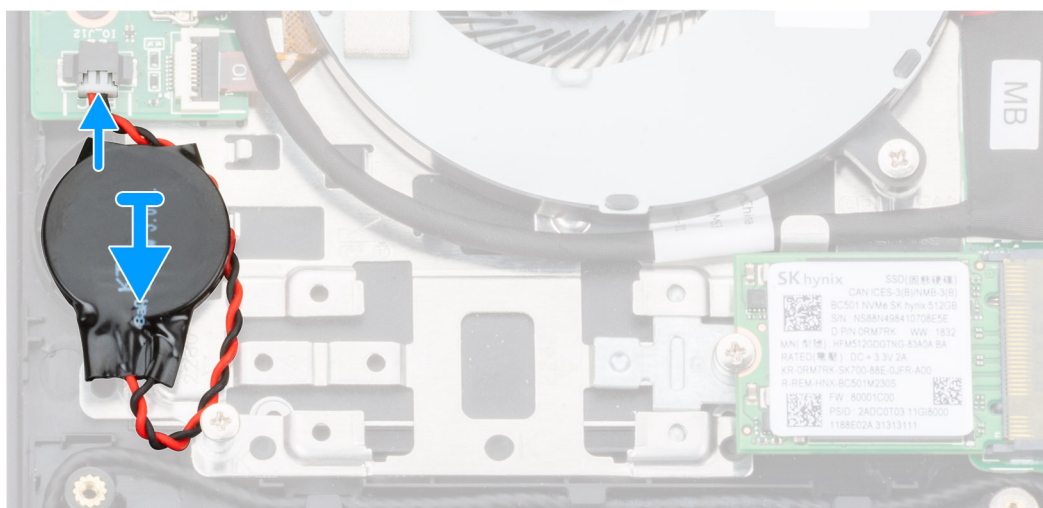
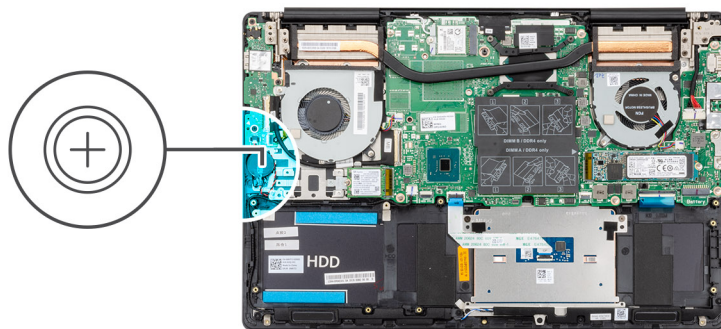

Koraci

Step Number Povežite dugmastu bateriju na slot sklopa oslonca za dlan i tastature.

Step Number Povežite kabl dugmaste baterije kao što je prikazano i povežite ga sa U/I pločom.

Sledeći koraci

1. Postavite [bateriju](#).
2. Postavite [poklopac osnove](#).
3. Sledite proceduru u odeljku [Posle rada u unutrašnjosti računara](#).

U/I ploča

Uklanjanje U/I ploče

Preduslovi

1. Sledite proceduru u odeljku [Pre rada u unutrašnjosti računara](#).
2. Uklonite [poklopac osnove](#).
3. Uklonite [bateriju](#).
4. Uklonite [ventilator grafičke procesorske jedinice](#).

Informacije o ovom zadatku

Na slici je prikazana lokacija U/I ploče i vizuelna reprezentacija procedure uklanjanja.



3x
M2x3

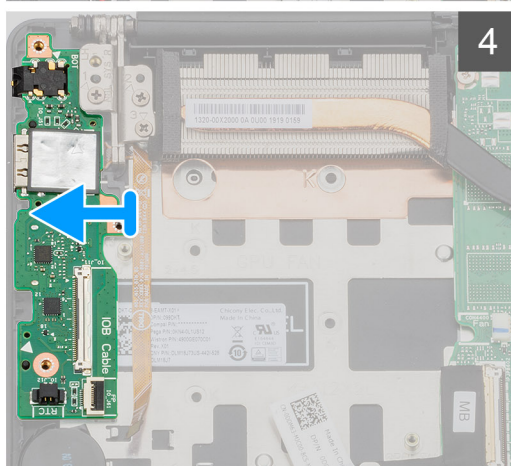
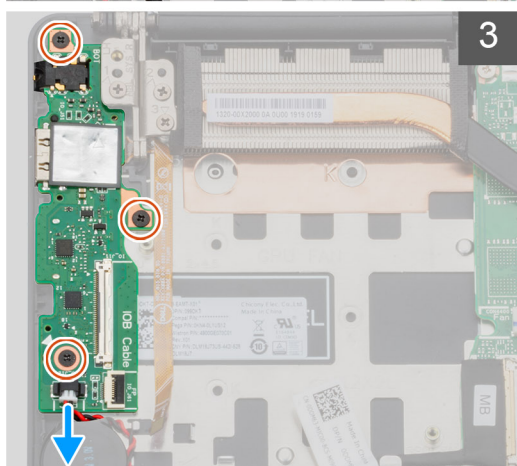
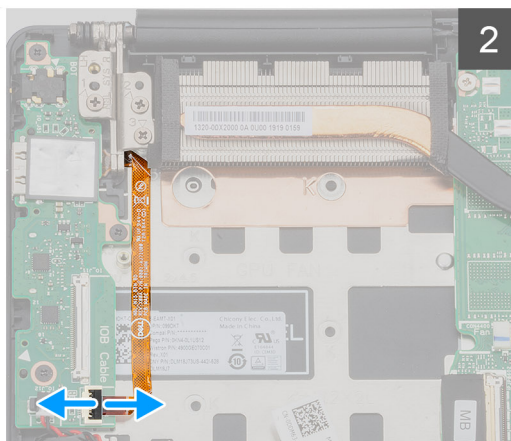
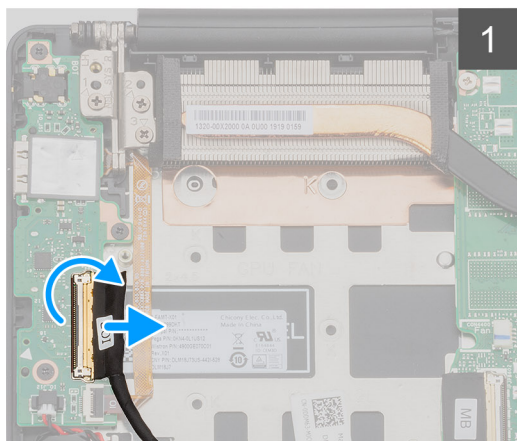
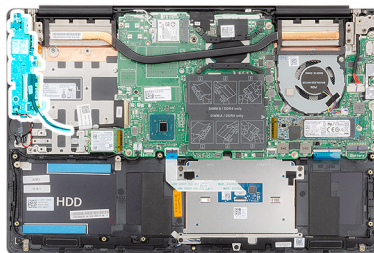

Koraci

Step Number 1: Izdvojite i odspojite kabl U/I ploče od U/I ploče.

Step Number 2: Izdvojite i izvadite kabl čitača otiska prsta iz konektora na U/I ploči.

Step Number 3: Izdvojite kabl dugmaste baterije iz konektora na U/I ploči.

Step Number 4: Učvrstite zavrtnja (M2x3) koji učvršćuju U/I ploču za sklop oslonca za dlan i tastature.

Step Number 5: Učvrstite U/I ploču sa sklopa oslonca za dlan i tastature.

Postavljanje U/I ploče

Preduslovi

Ako menjate komponentu, uklonite postojeću komponentu pre sprovođenja procedure postavljanja.

Informacije o ovom zadatku

Na slici je prikazana lokacija U/I ploče i vizuelna reprezentacija procedure postavljanja.



3x
M2x3

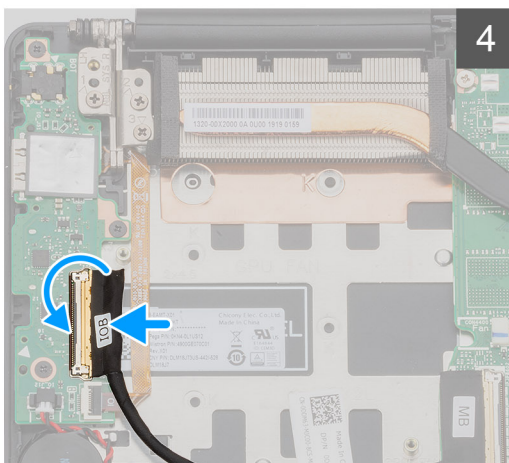
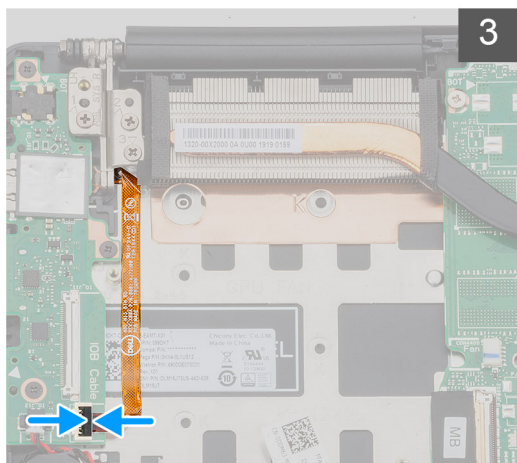
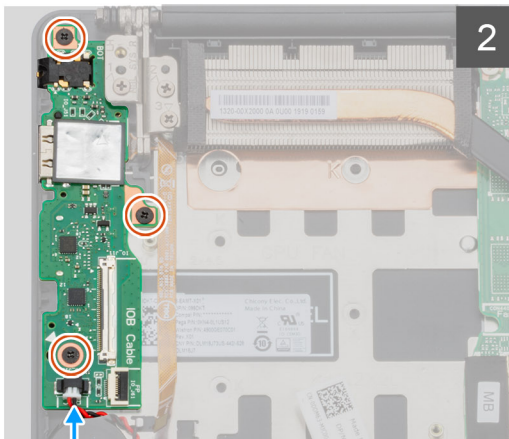
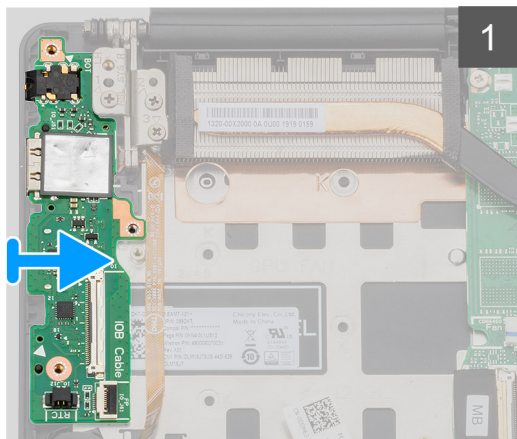
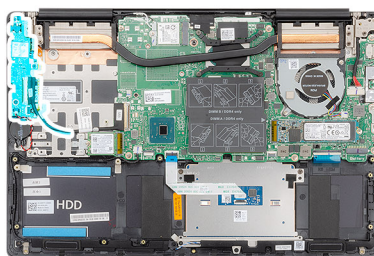

Koraci

Step Number U/I ploču na sklop oslonca za dlan i tastature.

Step Number U/I ploču u otvore za zavrtnje na U/I ploči sa otvorima za zavrtnje na sklopu oslonca za dlan i tastature.

Step Number U/I ploču u tri zavrtnja (M2x3) koji učvršćuju U/I ploču za sklop oslonca za dlan i tastature.

Step Number U/I ploču sa kablom dugmaste baterije na U/I ploču.

Step Number U/I ploču sa kablom čitača otiska prsta sa U/I pločom i zatvorite rezu da biste fiksirali kabl.

Step Number U/I ploču sa kablom U/I ploče sa U/I pločom i zatvorite rezu da biste fiksirali kabl.

Sledeći koraci

1. Postavite [ventilator grafičke procesorske jedinice](#).
2. Postavite [bateriju](#).
3. Postavite [poklopac osnove](#).
4. Sledite proceduru u odeljku [Posle rada u unutrašnjosti računara](#).

Dugme za napajanje sa opcionalnim čitačem otisaka prstiju

Uklanjanje dugmeta za napajanje i opcionalnog čitača otiska prsta

Preduslovi

1. Sledite proceduru u odeljku [Pre rada u unutrašnjosti računara](#).
2. Uklonite [poklopac osnove](#).
3. Uklonite [bateriju](#).
4. Uklonite [WLAN karticu](#).
5. Uklonite [ventilator grafičke procesorske jedinice](#).
6. Uklonite [U/I ploču](#).

Informacije o ovom zadatku

Na slici je prikazana lokacija porta dugmeta za napajanje sa opcionalnim čitačem otiska prsta i vizuelna reprezentacija procedure uklanjanja.

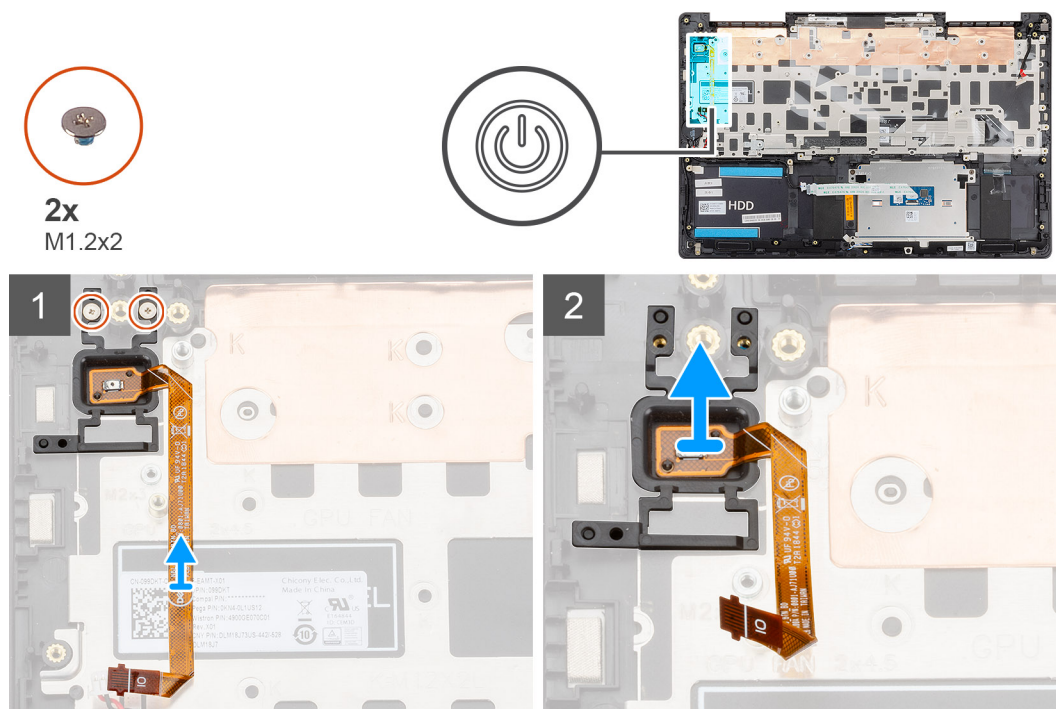

Koraci

Step 1 Uklonite dva zavrtnja (M1,2x2) koji učvršćuju dugme za napajanje sa opcionalnim čitačem otiska prsta za sklop oslonca za dlan i tastature.

Step 2 Uklonite dugme za napajanje sa opcionalnim čitačem otiska prsta zajedno sa kablom čitača otiska prsta sa sklopa oslonca za dlan i tastature.

Postavljanje dugmeta za napajanje sa opcionalnim čitačem otiska prsta

Preduslovi

Ako menjate komponentu, uklonite postojeću komponentu pre sprovođenja procedure postavljanja.

Informacije o ovom zadatku

Na slici je prikazana lokacija porta dugmeta za napajanje sa čitačem otiska prsta i vizuelna reprezentacija procedure postavljanja.

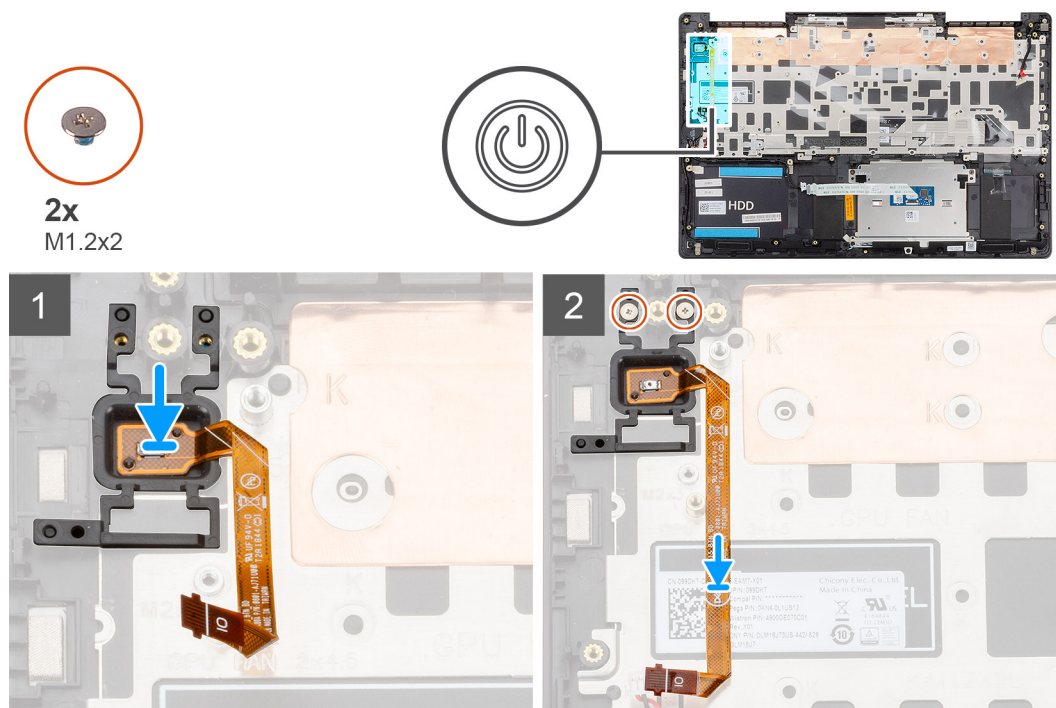

Koraci

Step Number 1. U tubi za poravnanje postavite dugme za napajanje sa opcionalnim čitačem otiska prsta na sklop oslonca za dlan i tastature.

Step Number 2. Dva zavrtnja (M1,2x2) da biste učvrstili dugme za napajanje sa opcionalnim čitačem otiska prsta za sklop oslonca za dlan i tastature.

Sledeći koraci

1. Postavite [U/I ploču](#).
2. Postavite [ventilator grafičke procesorske jedinice](#).
3. Postavite [WLAN karticu](#).
4. Postavite [bateriju](#).
5. Postavite [poklopac osnove](#).
6. Sledite proceduru u odeljku [Posle rada u unutrašnjosti računara](#).

Port adaptera za napajanje

Uklanjanje porta adaptera za napajanje

Preduslovi

1. Sledite proceduru u odeljku [Pre rada u unutrašnjosti računara](#).

- Uklonite [poklopac osnove](#).
- Uklonite [bateriju](#).

Informacije o ovom zadatku

Na slici je prikazana lokacija porta adaptera za napajanje i vizuelna reprezentacija procedure uklanjanja.



3x
M2.5x5



1x
M2x4

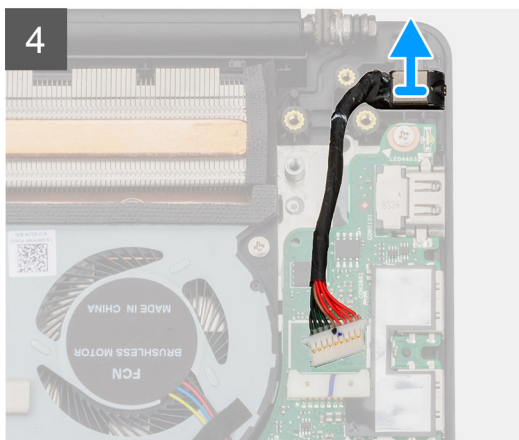
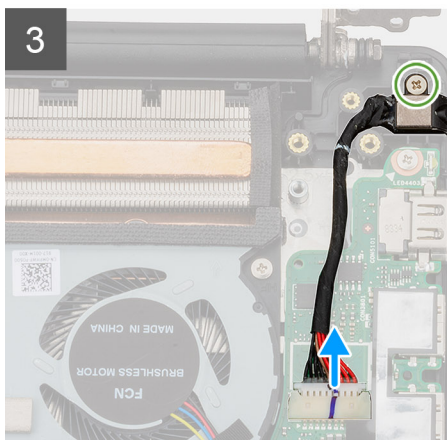
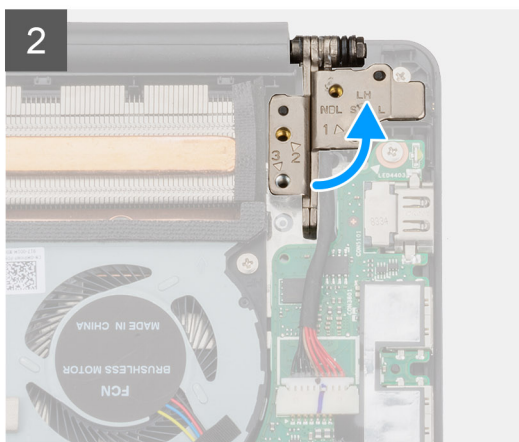
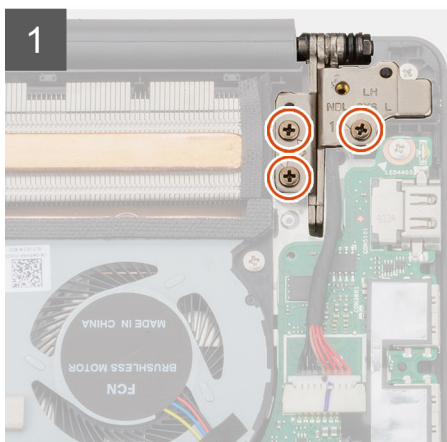
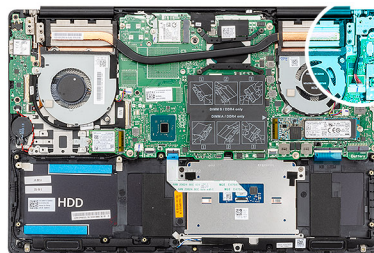

Koraci

- Uklonite tri zavrtnja (M 2,5x5) kojima je levi zglobov ekrana pričvršćen za sklop oslonca za dlanove i tastature.
- Otvorite zglobove ekrana do ugla od 90 stepeni.
- Uklonite zavrtnj (M2x4) koji pričvršćuje port adaptera za napajanje za sklop oslonca za dlan i tastature.
- Uklonite kabl porta adaptera za napajanje sa matične ploče.
- Uklonite port adaptera za napajanje zajedno sa kablom sa sklopa oslonca za dlan i tastature.

Postavljanje porta adaptera za napajanje

Preduslovi

Ako menjate komponentu, uklonite postojeću komponentu pre sprovođenja procedure postavljanja.

Informacije o ovom zadatku

Na slici je prikazana lokacija porta adaptera za napajanje i vizuelna reprezentacija procedure postavljanja.



3x
M2.5x5



1x
M2x4

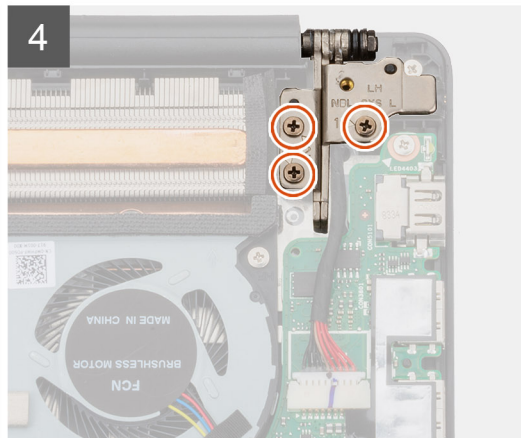
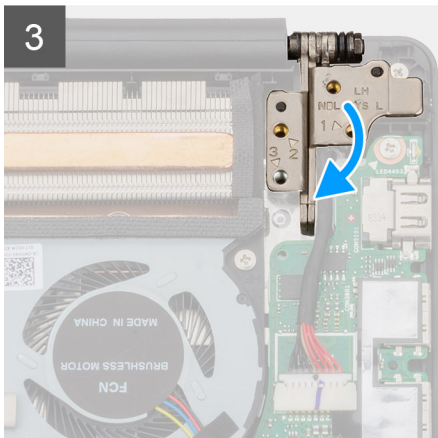
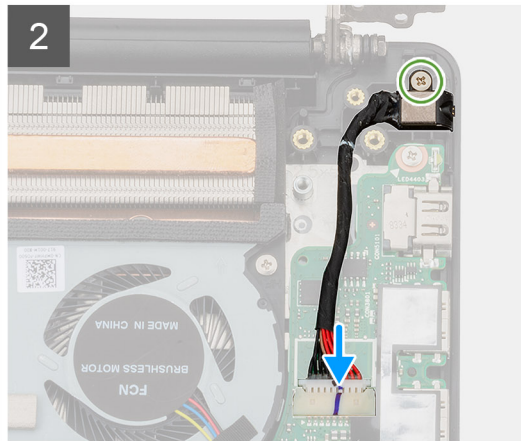
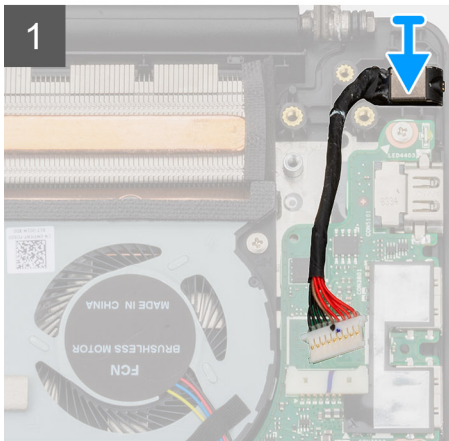
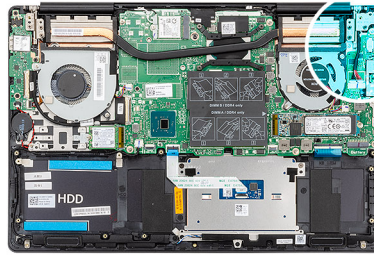

Koraci

Step Number 1. Umetnite kabl porta adaptera za napajanje na matičnu ploču.

Step Number 2. Zavrtnaj (M2x4) koji pričvršćuje port adaptera za napajanje za sklop oslonca za dlan i tastature.

Step Number 3. Zglobove ekrana pomoću klinova za poravnanje.

Step Number 4. Tri zavrtnja (M2,5x5) koji učvršćuju levi zglob ekrana za matičnu ploču.

Sledeći koraci

1. Postavite [bateriju](#).
2. Postavite [poklopac osnove](#).
3. Sledite proceduru u odeljku [Posle rada u unutrašnjosti računara](#).

Tabla osetljiva na dodir

Uklanjanje table osetljive na dodir

Preduslovi

1. Sledite proceduru u odeljku [Pre rada u unutrašnjosti računara](#).
2. Uklonite [poklopac osnove](#).
3. Uklonite [bateriju](#).
4. Uklonite [zvučnike](#).

Informacije o ovom zadatku

Na slici je prikazana lokacija table osetljive na dodir i vizuelna reprezentacija procedure uklanjanja.



2x
M1.6x2



3x
M2x3

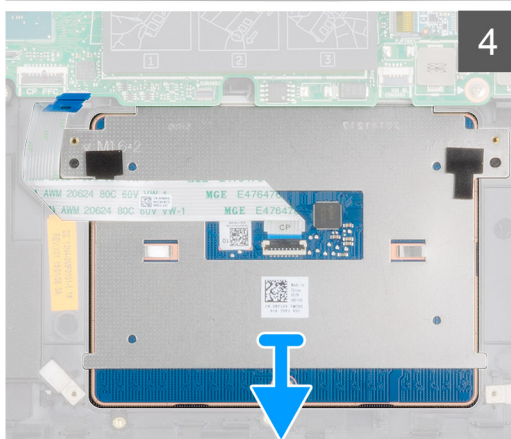
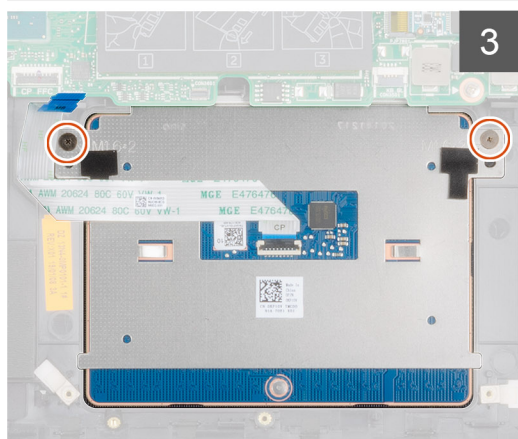
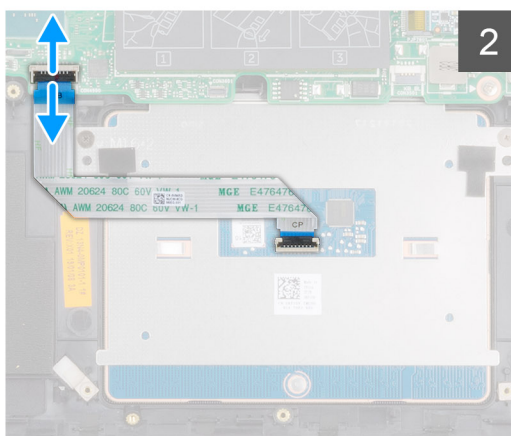
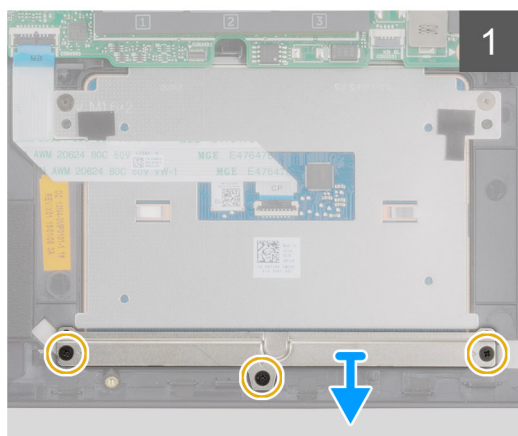
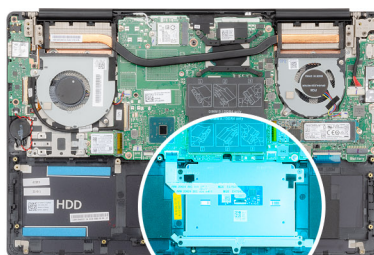

Koraci

Step Number 1. Uklonite zavrtnja (M2x3) kojima je nosač table osetljive na dodir pričvršćen za sklop oslonca za dlan i tastature.

Step Number 2. Uklonite nosač table osetljive na dodir sa sklopa oslonca za dlan i tastature.

Step Number 3. Uklonite zavrtnje i izvucite kabl table osetljive na dodir iz matične ploče.

Step Number dva zavrtnja (M1,6x2) kojima je tabla osetljiva na dodir pričvršćena za sklop oslonca za dlan i tastature.

Step Number tablu osetljivu na dodir zajedno sa kablom sa sklopa oslonca za dlan i tastature.

Postavljanje table osetljive na dodir

Preduslovi

Ako menjate komponentu, uklonite postojeću komponentu pre sprovođenja procedure postavljanja.

Informacije o ovom zadatku

Na slici je prikazana lokacija komponente i vizuelna reprezentacija procedure postavljanja.



2x
M1.6x2



3x
M2x3

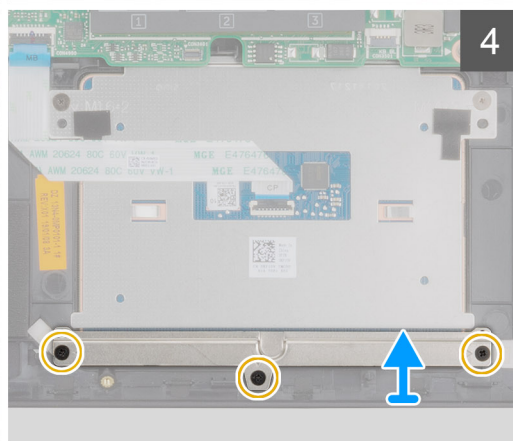
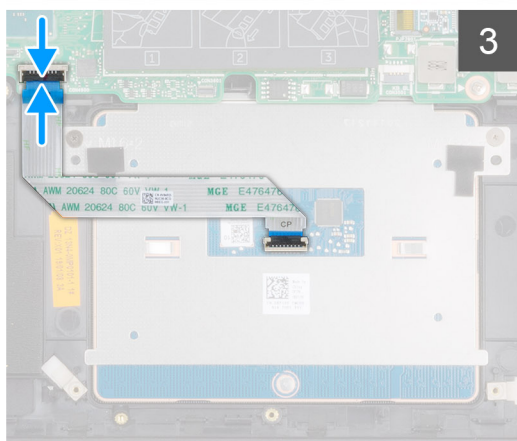
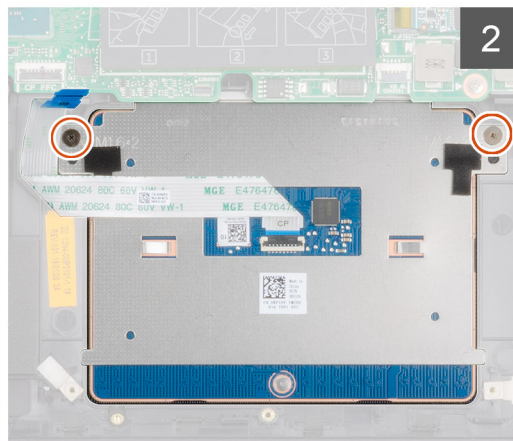
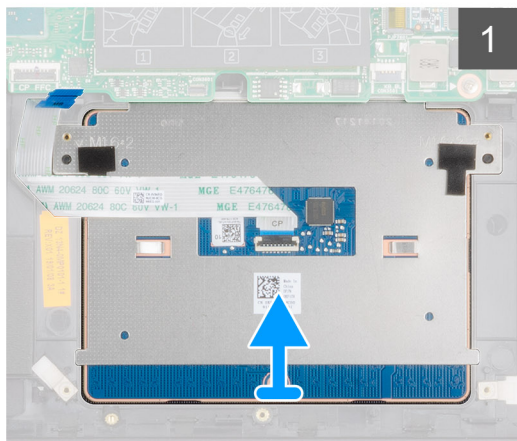
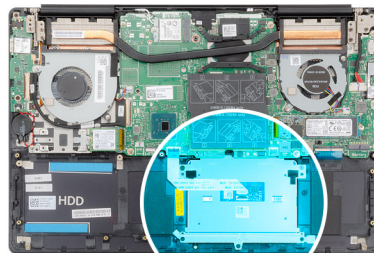

Koraci

Step Number i postavite tablu osetljivu na dodir u priključak na sklopu oslonca za dlan i tastature.

Step Number dva zavrtnja (M1,6x2) kojima je tabla osetljiva na dodir pričvršćena za sklop oslonca za dlan i tastature.

Step Number abli table osetljive na dodir u odgovarajući konektor na matičnoj ploči i zatvorite rezu da biste fiksirali kabl.

Step Number i postavite nosač table osetljive na dodir u priključak na sklopu oslonca za dlan i tastature.

Step Number tri zavrtnja (M2x3) kojima je nosač table osetljive na dodir pričvršćen za sklop oslonca za dlan i tastature.

Sledeći koraci

1. Postavite [zvučnike](#).
2. Postavite [bateriju](#).
3. Postavite [poklopac osnove](#).
4. Sledite proceduru u odeljku [Posle rada u unutrašnjosti računara](#).

Sklop ekrana

Uklanjanje sklopa ekrana

Preduslovi

1. Sledite proceduru u odeljku [Pre rada u unutrašnjosti računara](#).
2. Uklonite [poklopac osnove](#).
3. Uklonite [bateriju](#).
4. Uklonite [WLAN karticu](#).

Informacije o ovom zadatku

Na slici je prikazana lokacija sklopa ekrana i vizuelna reprezentacija procedure uklanjanja.



6x
M2.5x5

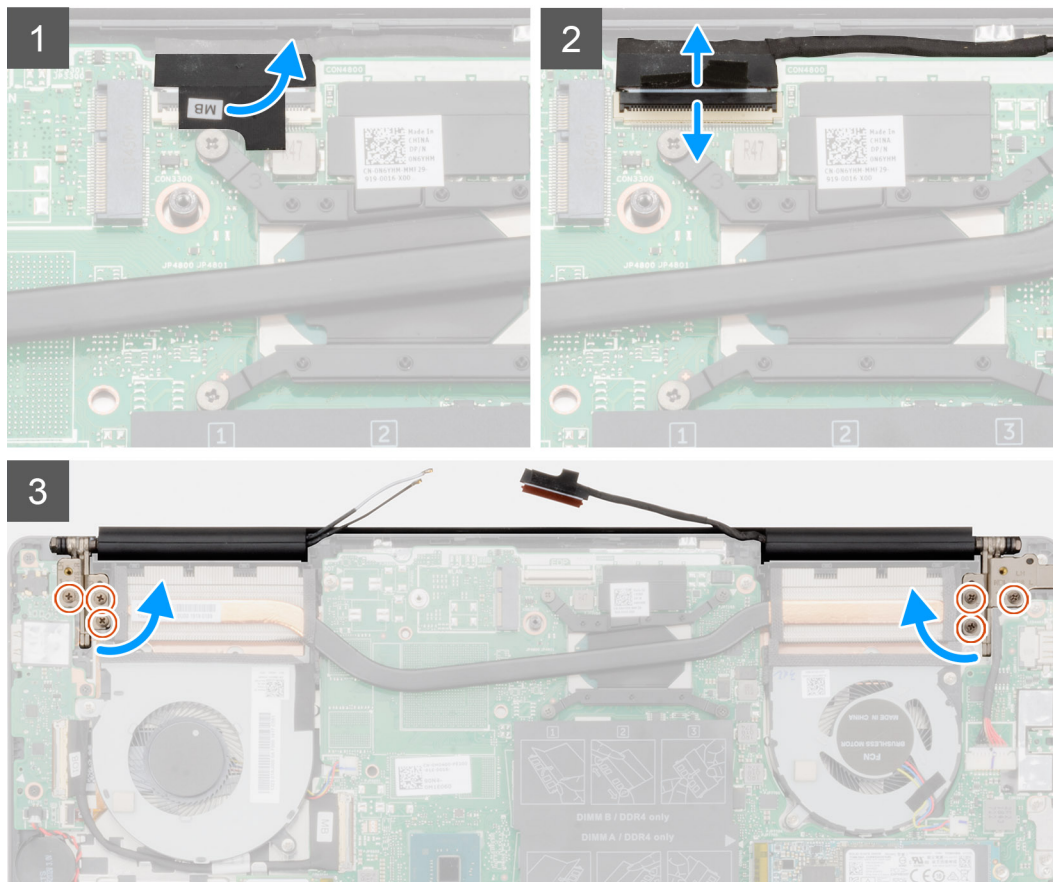
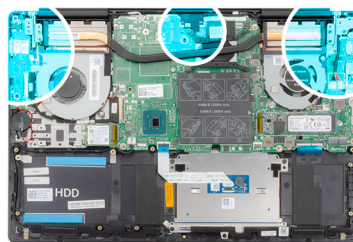

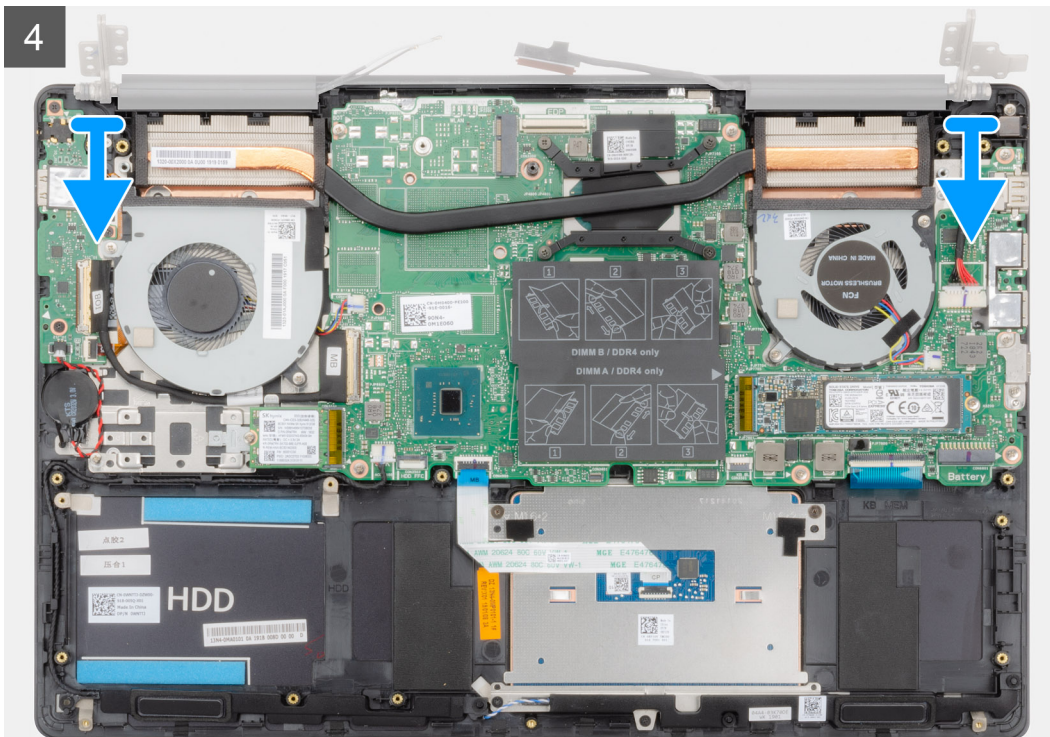

Koraci

Step Number 1 Pričvrstite kabl i zglobove ekrana na računaru.

Step Number 2 Pričvrstite raku koja pričvršćuje kabl ekrana za matičnu ploču.

Step Number 3 Izvadite ruku i izvadite kabl ekrana iz konektora na matičnoj ploči.

Step Number 4 Uvrstite zavrtnja (M2,5x5) koji učvršćuju levi zglob ekrana za matičnu ploču.

Step Number 5 Uvrstite zavrtnja (M2,5x5) koji učvršćuju desni zglob ekrana za matičnu ploču.

Step Number 6 Okrenite zglobove ekrana do ugla od 90 stepeni.

Step Number 7 Uklonite sklop oslonca za dlan i tastature sa sklopa ekrana.

Montiranje sklopa ekrana

Preduslovi

Ako menjate komponentu, uklonite postojeću komponentu pre sprovođenja procedure postavljanja.

Informacije o ovom zadatku

Na slici je prikazana lokacija komponente i vizuelna reprezentacija procedure postavljanja.

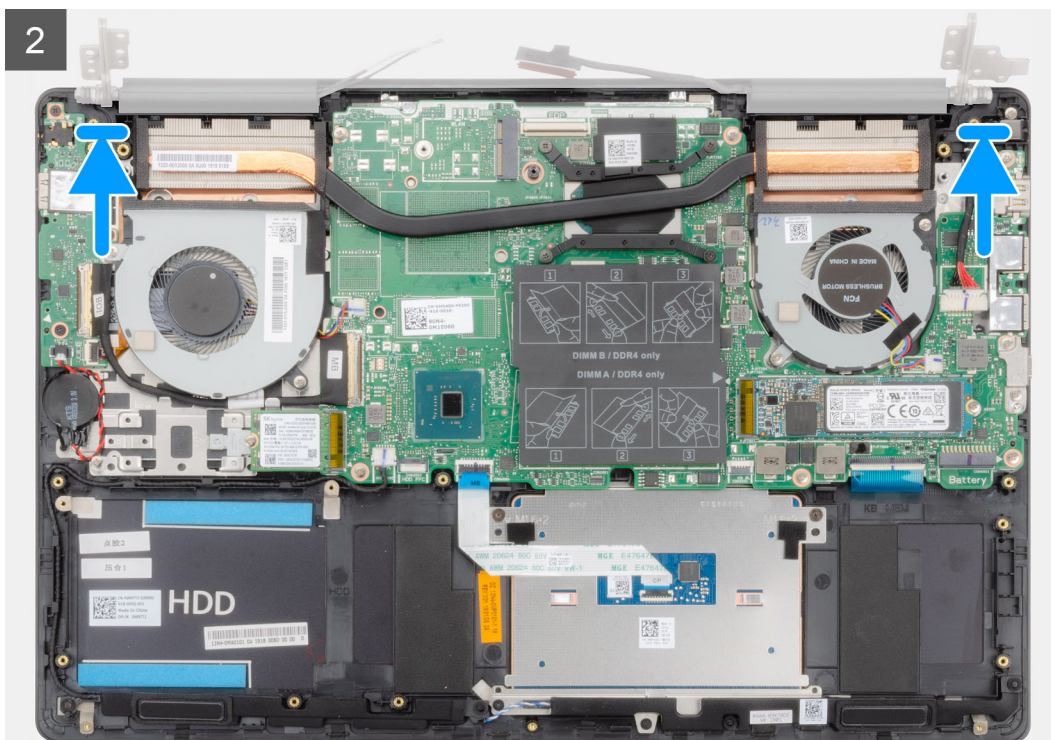



6x
M2.5x5

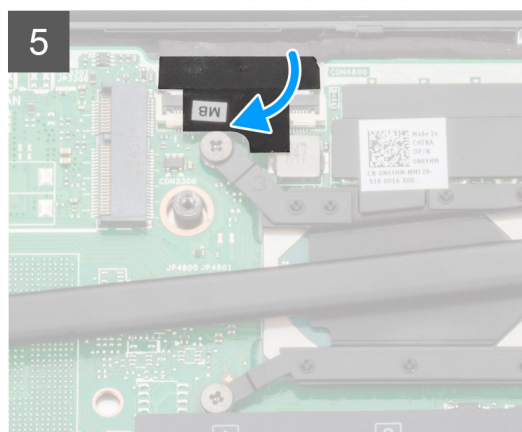
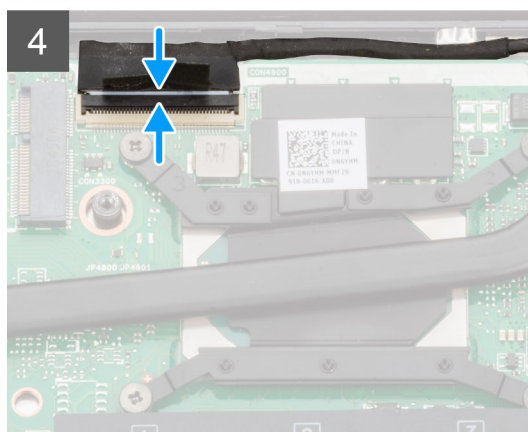
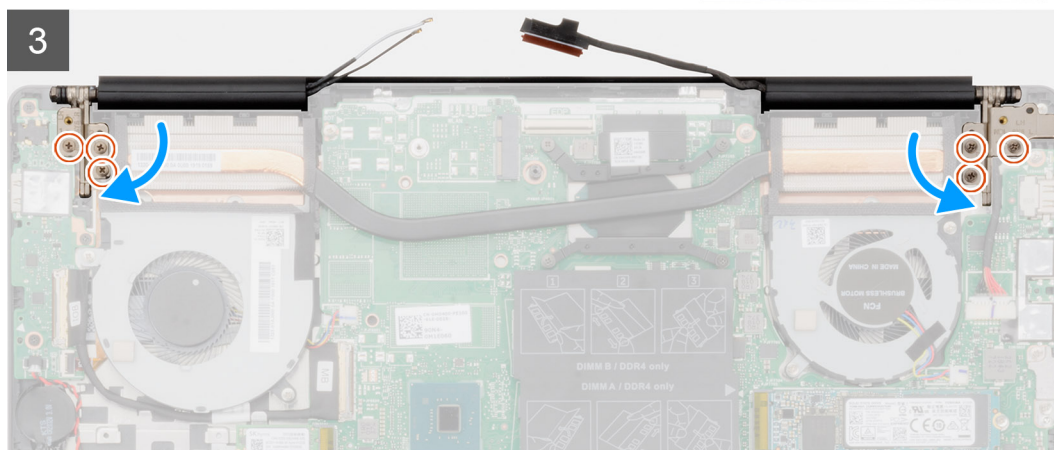
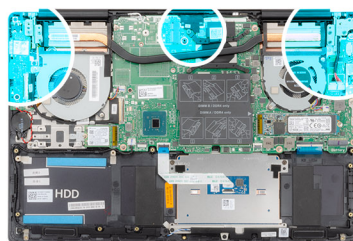

Koraci

Step Number sklop ekrana na čistu i ravnu površinu.

Step Number i postavite sklop oslonca za dlan i tastature ispod zglobova na sklop ekrana.

Step Number zglobove ekrana pomoću klinova za poravnanje.

Step Number tri zavrtnja (M2,5x5) koji učvršćuju levi zglob ekrana za matičnu ploču.

Step Number tri zavrtnja (M2,5x5) koji učvršćuju desni zglob ekrana za matičnu ploču.

Step Number kabl ekrana sa konektorom na matičnoj ploči i zalepite traku za matičnu ploču.

Sledeći koraci

1. Postavite [WLAN karticu](#).
2. Postavite [bateriju](#).
3. Postavite [poklopac osnove](#).
4. Sledite proceduru u odeljku [Posle rada u unutrašnjosti računara](#).

Okno ekrana

Uklanjanje okvira ekrana

Preduslovi

1. Sledite proceduru u odeljku [Pre rada u unutrašnjosti računara](#).
2. Uklonite [poklopac osnove](#).
3. Uklonite [bateriju](#).
4. Uklonite [WLAN karticu](#).
5. Uklonite [sklop ekrana](#).

Informacije o ovom zadatku

Na slici je prikazana lokacija okvira ekrana i vizuelna reprezentacija procedure uklanjanja.



Koraci

Step Number 1. Odvojite ivice okvira ekrana od sklopa zadnjeg poklopca ekrana i antene.

Step Number 2. Uklonite okvir ekrana sa sklopa zadnjeg poklopca ekrana i antene.

Montiranje okvira ekrana

Preduslovi

Ako menjate komponentu, uklonite postojeću komponentu pre sprovođenja procedure postavljanja.

Informacije o ovom zadatku

Na slici je prikazana lokacija okvira ekrana i vizuelna reprezentacija procedure postavljanja.

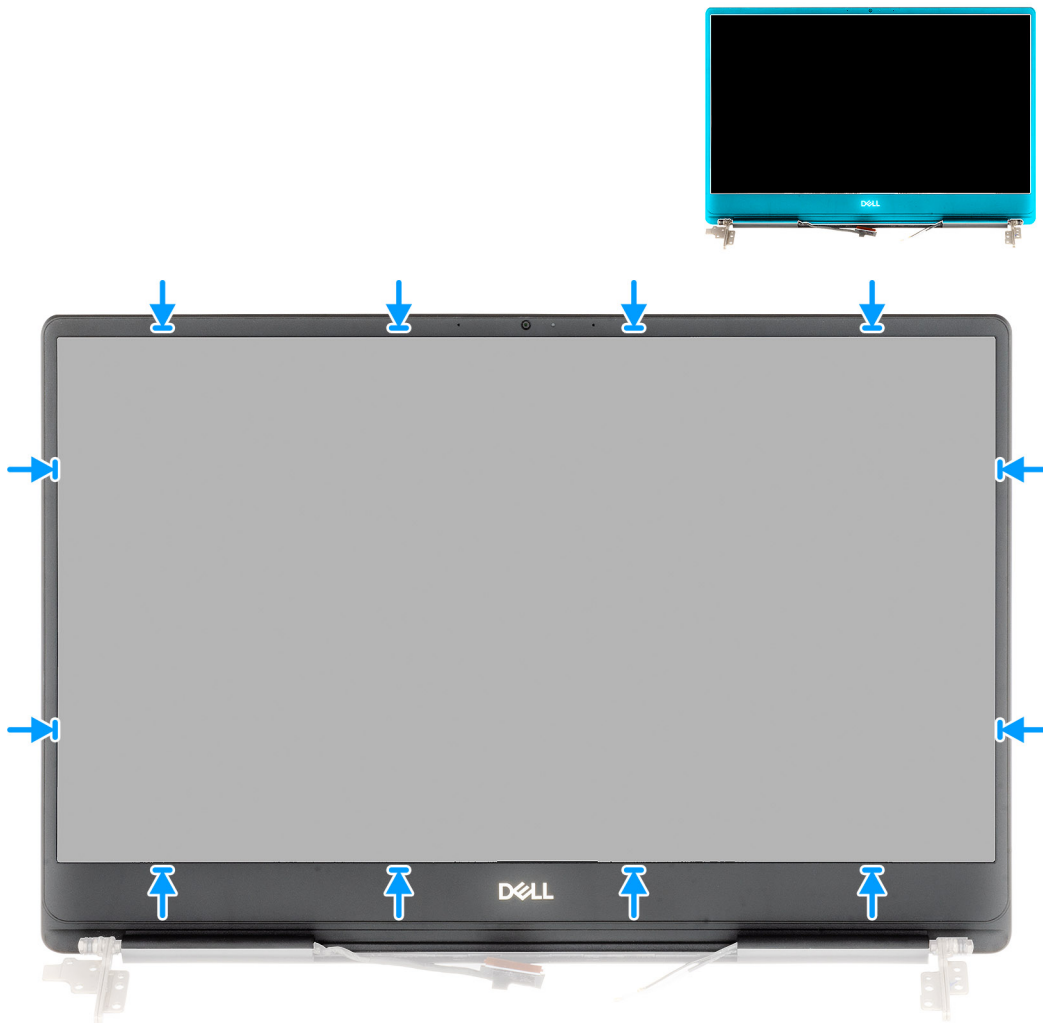

Koraci

Poravnajte okvir ekrana sa sklopom zadnjeg poklopca ekrana i antene i pažljivo utisnite okvir ekrana u ležište.

Sledeći koraci

1. Postavite [sklop ekrana](#).
2. Postavite [WLAN karticu](#).
3. Postavite [bateriju](#).
4. Postavite [poklopac osnove](#).
5. Sledite proceduru u odeljku [Posle rada u unutrašnjosti računara](#).

Matična ploča

Uklanjanje matične ploče

Preduslovi

1. Sledite proceduru u odeljku [Pre rada u unutrašnjosti računara](#).
2. Uklonite [poklopac osnove](#).
3. Uklonite [bateriju](#).
4. Uklonite [M.2 2280 poluprovodnički disk](#).
5. Uklonite [M.2 2230 poluprovodnički disk](#).
6. Uklonite [WLAN karticu](#).
7. Uklonite [ventilator grafičke procesorske jedinice](#).
8. Uklonite [ventilator procesora](#).
9. Uklonite [rashladni element](#).
10. Uklonite [memorijski modul](#).
11. Uklonite [sklop ekrana](#).

Informacije o ovom zadatku

Na slici je prikazana lokacija matične ploče i vizuelna reprezentacija procedure uklanjanja.

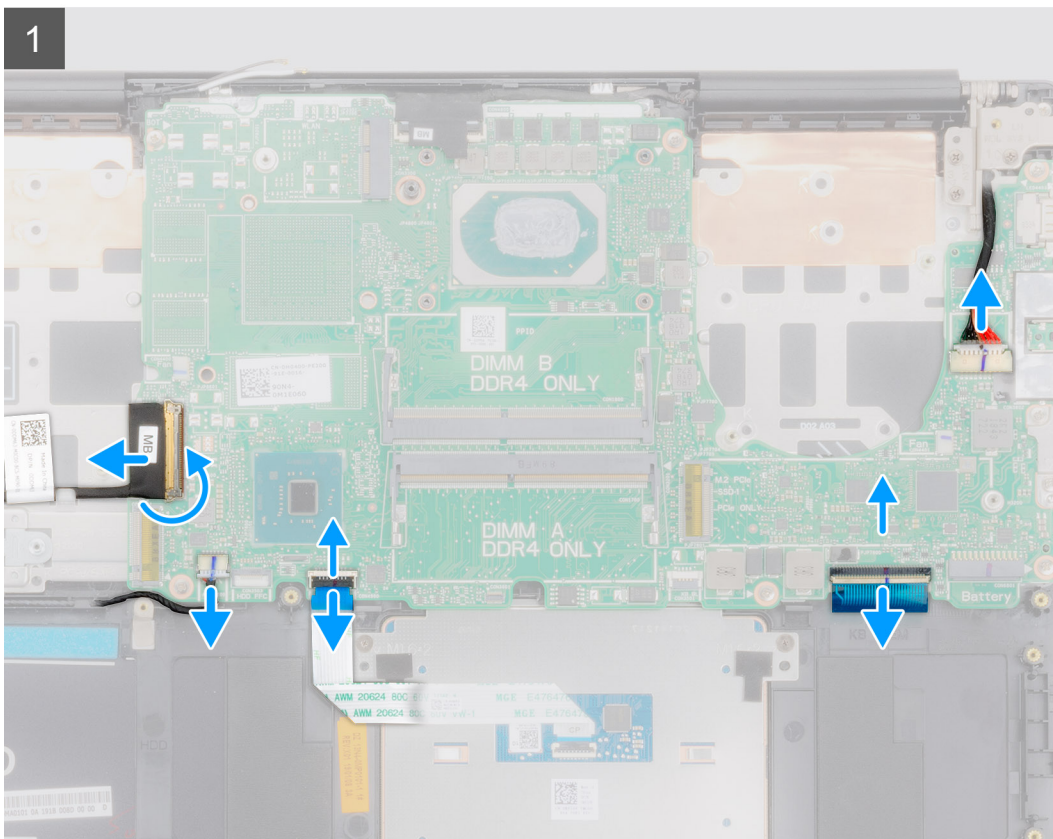
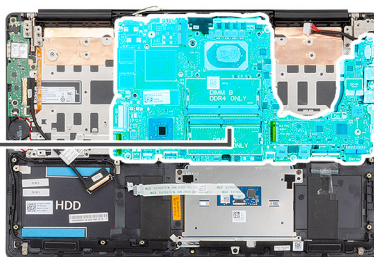



2x
M2x5

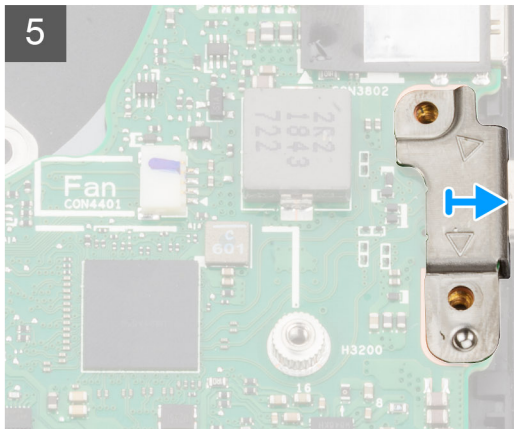
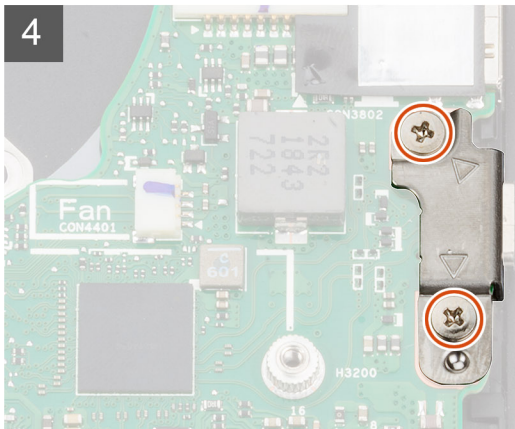
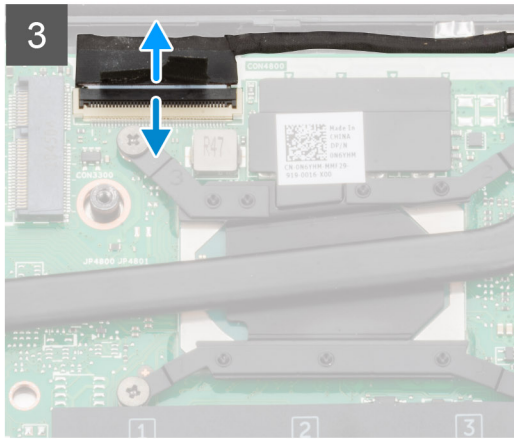
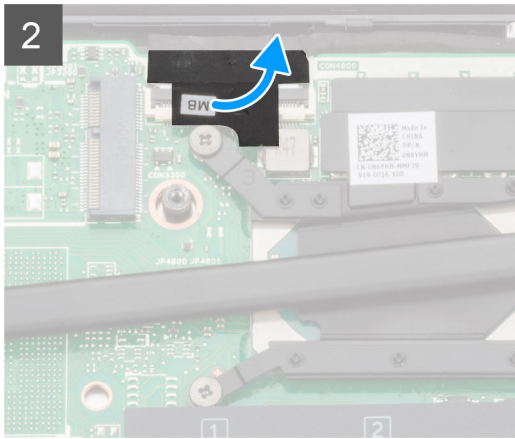



6x
M2x4

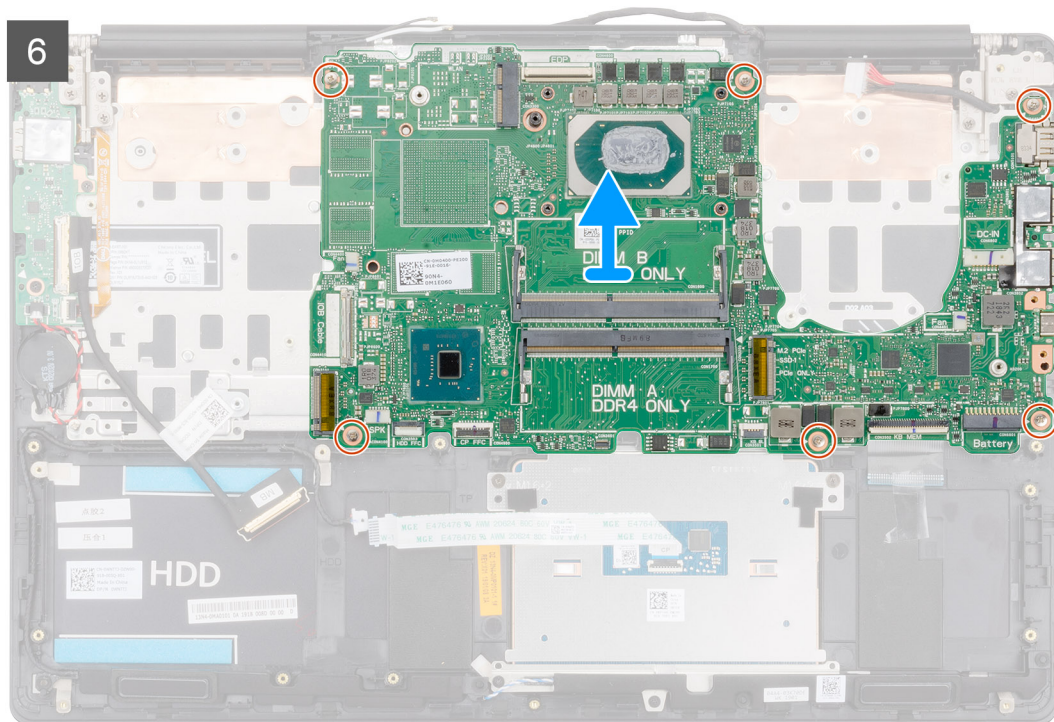

Koraci

Step Number 1. Izvadite kabl U/I ploče iz konektora na matičnoj ploči.

Step Number 2. Izvadite kabl adaptera za napajanje sa matične ploče.

Step Number 3. Izvadite kabl zvučnika sa matične ploče.

Step Number 4. Izvadite kabl table osjetljive na dodir iz matične ploče.

Step Number 5. Izvadite kabl pozadinskog osvetljenja tastature iz konektora na matičnoj ploči.

Step Number 6. Izvadite raku koja pričvršćuje kabl ekrana za matičnu ploču.

Step Number 7. Izvadite kabl ekrana iz konektora na matičnoj ploči.

Step Number 8. Uvrstite zavrtnja (M2x5) koji učvršćuju nosač USB porta tipa C za matičnu ploču.

Step Number 9. Uvrstite šest zavrtnja (M2x4) koji učvršćuju matičnu ploču za sklop oslonca za dlan i tastature.

Step Number 10. Izvadite portove na matičnoj ploči iz slotova na sklopu oslonca za dlan i tastature i podignite matičnu ploču sa sklopa oslonca za dlan i tastature.

Montiranje matične ploče

Preduslovi

Ako menjate komponentu, uklonite postojeću komponentu pre sprovođenja procedure postavljanja.

Informacije o ovom zadatku

Na slici je prikazana lokacija matične ploče i vizuelna reprezentacija procedure postavljanja.



6x
M2x4

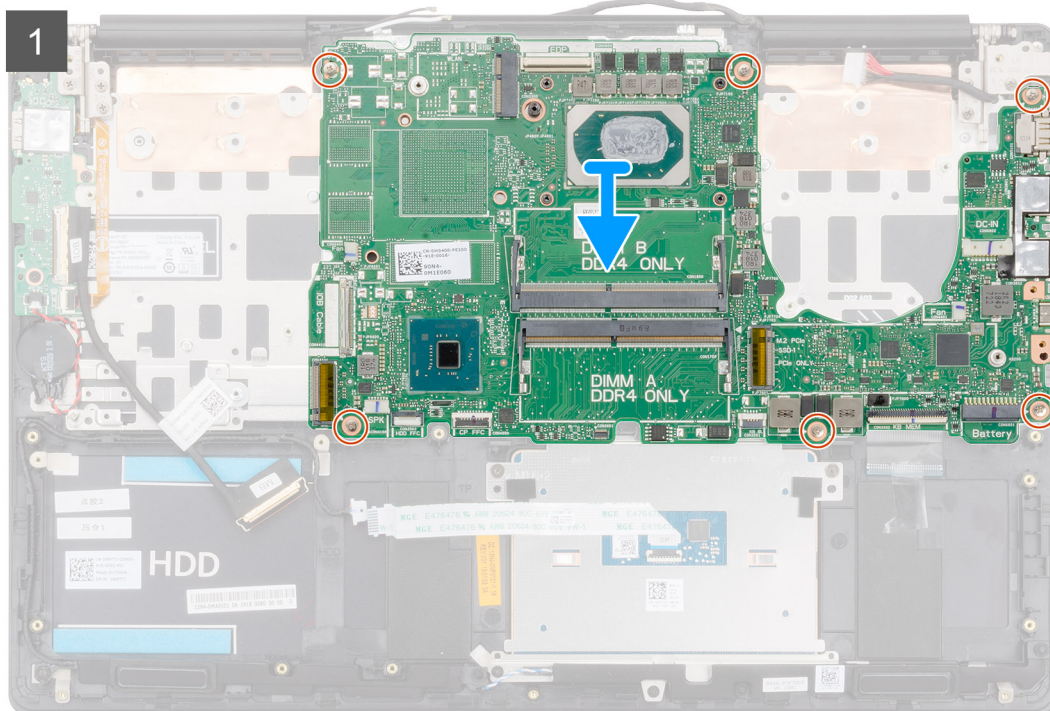
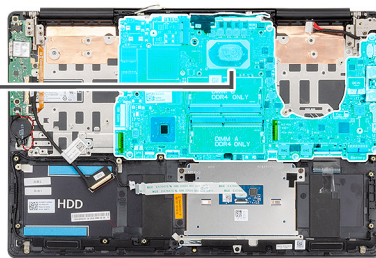



2x
M2x5

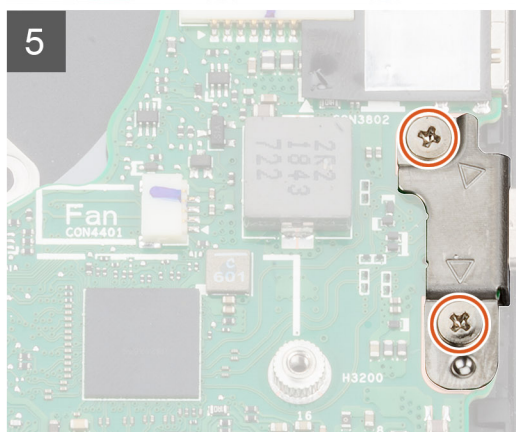
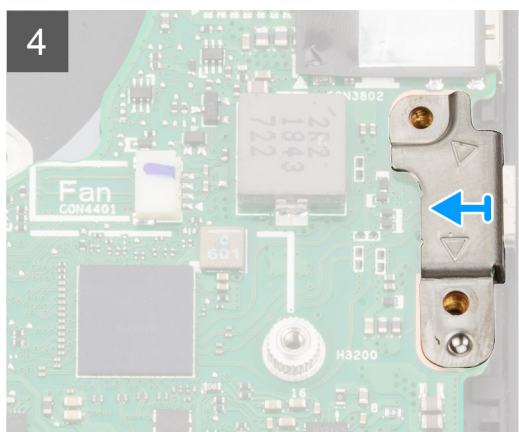
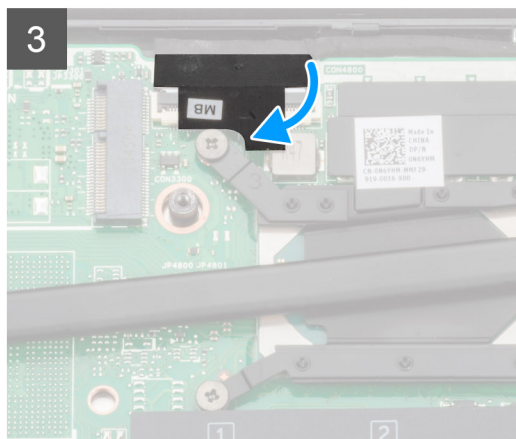
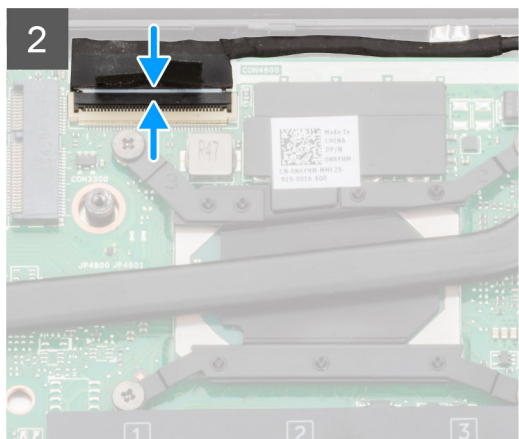

6

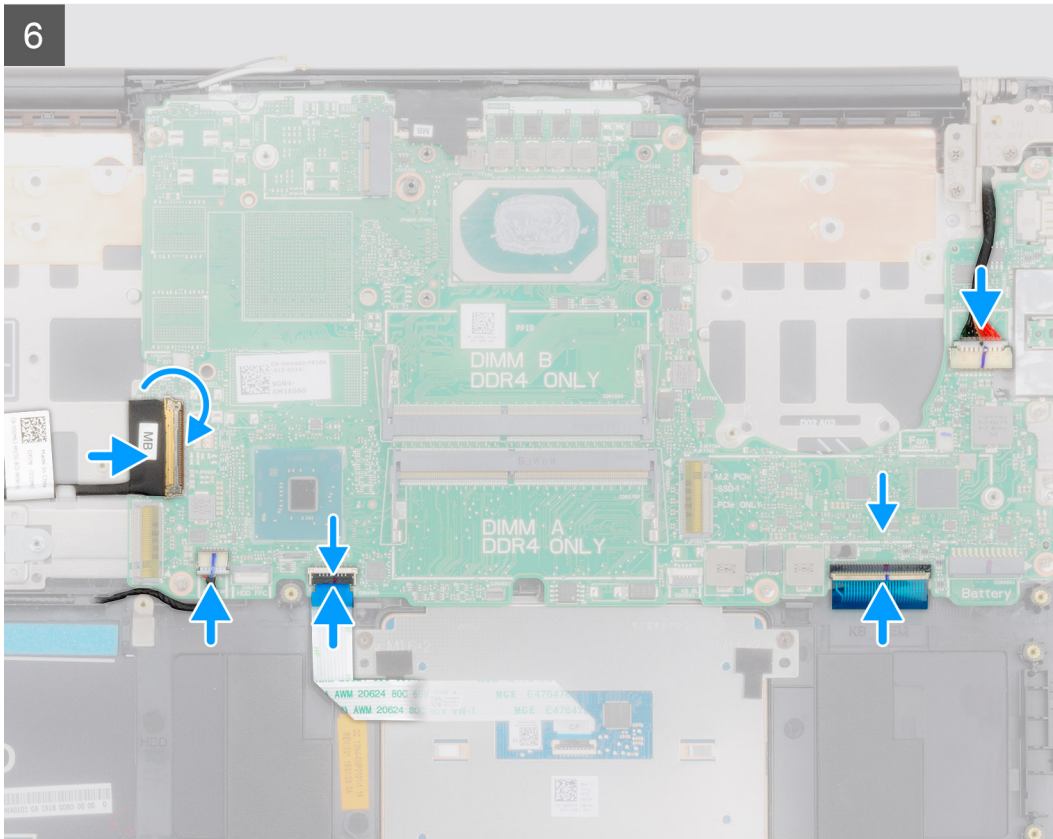

Koraci

- Step Number** 6. Postavite portove na matičnoj ploči u slotove na sklopu oslonca za dlan i tastature i poravnajte otvore za zavrtnje na matičnoj ploči sa otvorima za zavrtnje na sklopu oslonca za dlan i tastature.
- Step Number** 7. Postavite šest zavrtnja (M2x4) koji učvršćuju matičnu ploču za sklop oslonca za dlan i tastature.
- Step Number** 8. Povežite kabl ekrana sa konektorom na matičnoj ploči.
- Step Number** 9. Postavite nosač USB porta kojim je kabl ekrana pričvršćen za matičnu ploču.
- Step Number** 10. Postavite dva zavrtnja (M2x5) koji učvršćuju nosač USB porta tipa C za matičnu ploču.
- Step Number** 11. Povežite kabl pozadinskog osvetljenja tastature sa matičnom pločom i zatvorite rezu da biste fiksirali kabl.
- Step Number** 12. Povežite kabl table osetljive na dodir sa matičnom pločom i zatvorite rezu da biste fiksirali kabl.
- Step Number** 13. Povežite kabl zvučnika na matičnu ploču.
- Step Number** 14. Povežite kabl adaptera za napajanje na matičnu ploču.
- Step Number** 15. Povežite kabl U/I ploče sa matičnom pločom i zatvorite rezu da biste fiksirali kabl.

Sledeći koraci

1. Postavite [sklop ekrana](#).
2. Postavite [memorijski modul](#).
3. Postavite [rashladni element](#).
4. Postavite [levi ventilator](#).
5. Postavite [desni ventilator](#).
6. Postavite [WLAN karticu](#).
7. Postavite [M.2 2230 poluprovodnički disk](#).
8. Postavite [M.2 2280 poluprovodnički disk](#).
9. Postavite [bateriju](#).
10. Postavite [poklopac osnove](#).
11. Sledite proceduru u odeljku [Posle rada u unutrašnjosti računara](#).

Sklop oslonca za dlan

Uklanjanje sklopa oslonca za dlanove i tastature

Preduslovi

1. Sledite proceduru u odeljku [Pre rada u unutrašnjosti računara](#).
2. Uklonite [poklopac osnove](#).
3. Uklonite [bateriju](#).
4. Uklonite [WLAN karticu](#).
5. Uklonite [čvrsti disk](#).
6. Uklonite [ventilator grafičke procesorske jedinice](#).
7. Uklonite [ventilator procesora](#).
8. Uklonite [zvučnike](#).
9. Uklonite [sklop ekrana](#).
10. Uklonite [U/I ploču](#).
11. Uklonite [dugme za napajanje sa čitačem otiska prsta](#).
12. Uklonite [port adaptera za napajanje](#).
13. Uklonite [tablu osetljivu na dodir](#).
14. Uklonite [matičnu ploču](#).

i **NAPOMENA** Matična ploča može da se ukloni uz rashladni element.

Informacije o ovom zadatku

Na slici je prikazana lokacija sklopa oslonca za dlan i tastature i vizuelna reprezentacija procedure uklanjanja.

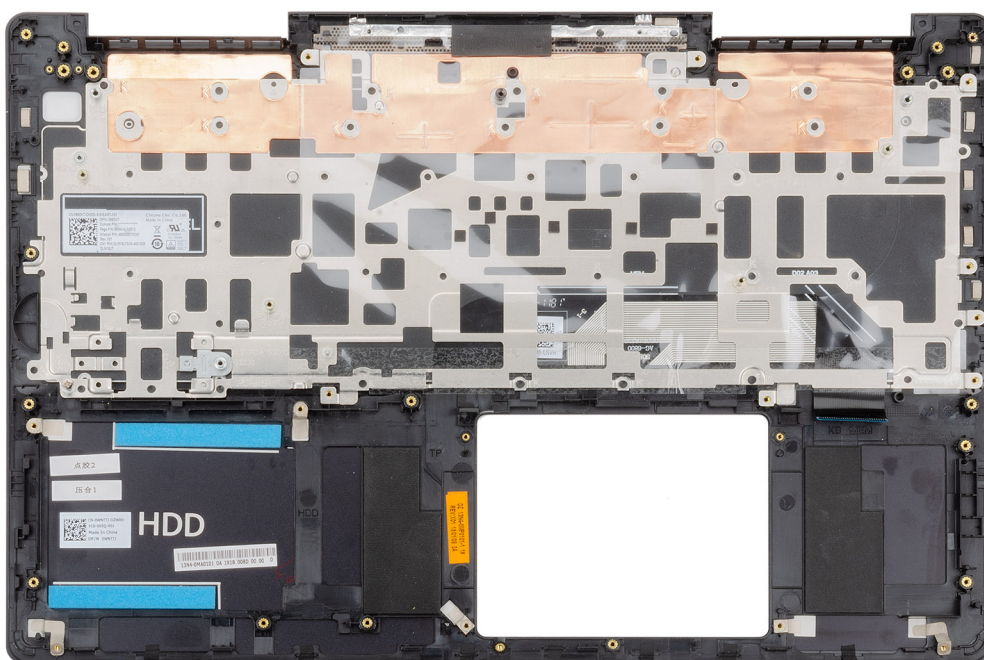

Koraci

Nakon obavljanja koraka u pripremim uslovima ostaje nam sklop oslonca za dlan i tastature.

Postavljanje sklopa oslonca za dlan i tastature

Preduslovi

Ako menjate komponentu, uklonite postojeću komponentu pre sprovođenja procedure postavljanja.

Informacije o ovom zadatku

Na slici je prikazana lokacija sklopa oslonca za dlan i tastature i vizuelna reprezentacija procedure postavljanja.

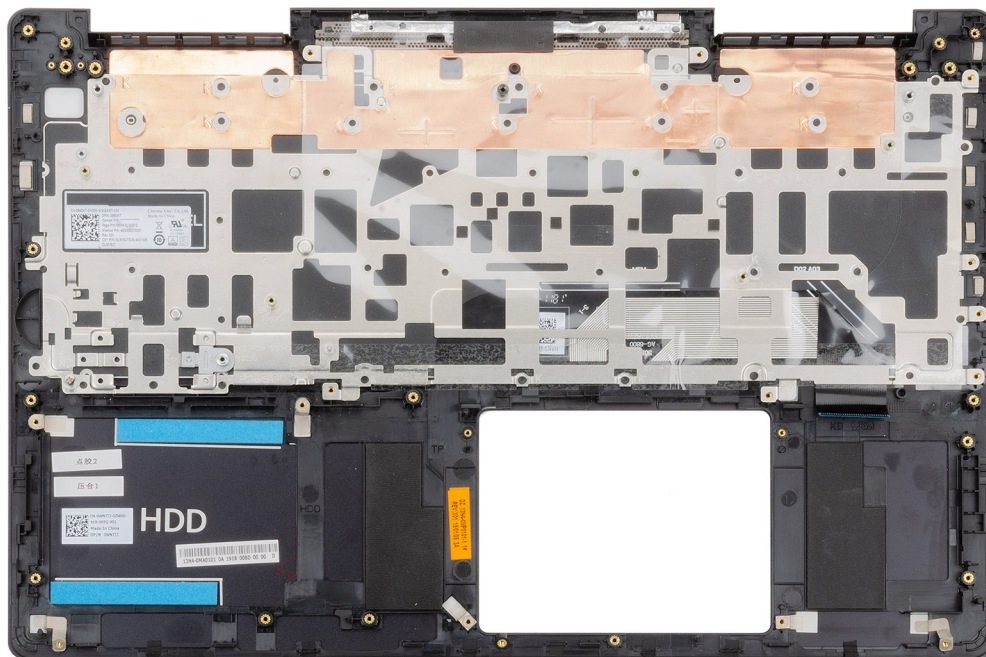

Koraci

Stavite sklop oslonca za dlanove i tastature na ravnu površinu.

Sledeći koraci

1. Postavite [matičnu ploču](#).
2. Postavite [tablu osetljivu na dodir](#).
3. Postavite [port adaptera za napajanje](#).
4. Postavite [dugme za napajanje sa čitačem otiska prsta](#).
5. Postavite [U/I ploču](#).
6. Postavite [sklop ekrana](#).
7. Postavite [zvučnike](#).
8. Postavite [ventilator procesora](#).
9. Postavite [ventilator grafičke procesorske jedinice](#).
10. Postavite [hard disk](#).
11. Postavite [WLAN karticu](#).
12. Postavite [bateriju](#).
13. Postavite [poklopac osnove](#).
14. Sledite proceduru u odeljku [Posle rada u unutrašnjosti računara](#).

Ovo poglavlje pruža detalje o podržanim operativnim sistemima, zajedno sa uputstvima za instaliranje upravljačkih programa.

Teme:

- [Preuzimanje upravljačkih programa za Windows](#)

Preuzimanje upravljačkih programa za Windows

Koraci

Step Number notebook.

Step Number [Dell.com/support](#).

Step Number **Product Support (Podrška za proizvode)**, unesite servisnu oznaku vašeg notebook računara, a zatim kliknite na **Submit (Prosledi)**.



NAPOMENA Ako nemate servisnu oznaku, koristite funkciju automatskog pronalaženja ili ručno potražite vaš model notebook računara.

Step Number **Drivers and Downloads (Upravljački programi i preuzimanja)**.

Step Number operativni sistem koji je instaliran na vašem notebook računaru.

Step Number stranicu nadole i izaberite upravljački program za instalaciju.

Step Number **Download File (Preuzmi datoteku)** da biste preuzeli upravljački program za vaš notebook računar.

Step Number preuzimanje završi, pronađite fasciklu u kojoj ste sačuvali datoteku upravljačkog programa.

Step Number kliknite na ikonu datoteke upravljačkog programa i pratite uputstva na ekranu.

Podešavanje sistema

OPREZ Ako niste iskusni korisnik računara, ne menjajte postavke u BIOS programu za podešavanje. Neke promene mogu uzrokovati nepravilan rad računara.

NAPOMENA Pre nego što unesete izmene u BIOS program za podešavanje, preporučuje se da zabeležite informacije sa ekrana BIOS programa za podešavanje radi naknadne upotrebe.

Koristite BIOS program za podešavanje za sledeće namene:

- Dobijanje informacija o hardveru postavljenom na računaru, kao što je količina RAM memorije i veličina hard diska.
- Promenu informacija o konfiguraciji sistema.
- Postavljanje ili promenu opcije koje korisnici mogu birati, kao što su šifra korisnika, tip postavljenog hard diska i omogućavanje ili onemogućavanje osnovnih uređaja.

Teme:

- [Meni za pokretanje sistema](#)
- [Tasteri za navigaciju](#)
- [Sekvenca pokretanja](#)
- [Opcije programa za podešavanje sistema \(System Setup\)](#)
- [Ažuriranje BIOS-a u sistemu Windows](#)
- [Lozinka sistema i lozinka za podešavanje](#)

Meni za pokretanje sistema

Pritisnite <F12> kada se prikaže Dell logotip da bi se prikazao jednokratni meni za pokretanje sistema sa listom važećih uređaja za pokretanje za sistem. Opcije Diagnostics i BIOS Setup se takođe nalaze u ovom meniju. Uređaji navedeni u ovom meniju za pokretanje sistema zavise od uređaja za pokretanje u sistemu. Ovaj meni je koristan kada pokušavate da pokrenete određeni uređaj ili da aktivirate dijagnostiku za sistem. Korišćenjem menija za pokretanje sistema ne unose se nikakve promene u redosled pokretanja koji je sačuvan u BIOS-u.

Opcije su:

- **UEFI Boot** (UEFI pokretanje):
 - Windows Boot Manager (Windows menadžer pokretanja)
- **Other Options** (druge opcije):
 - BIOS Setup (Podešavanje BIOS-a)
 - Device Configuration (konfiguracija uređaja)
 - BIOS Flash Update (Brzo ažuriranje BIOS-a)
 - Dijagnostika
 - SupportAssist OS Recovery
 - Meni za pokretanje izlaza i nastavak

Tasteri za navigaciju

NAPOMENA Kod najvećeg broja opcija programa za podešavanje sistema promene koje vršite se snimaju, ali ne postaju aktivne dok ponovo ne pokrenete sistem.

Tasteri	Navigacija
Strelica nagore	Prelazak na prethodno polje.
Strelica nadole	Prelazak na sledeće polje.

Tasteri	Navigacija
Enter	Odabir vrednosti u izabranom polju (ako je primenljivo) ili praćenje linka u polju.
Razmaknica	Proširenje ili smanjenje padajuće liste, ako je primenljivo.
Tab	Prelazak na sledeću oblast izbora.
Esc	Prelazak na prethodnu stranicu do prikaza glavnog ekrana. Pritiskom na Esc na glavnom ekranu prikazuje se poruka da morate da sačuvate sve nesačuvane promene i ponovo se pokreće sistem.

Sekvenca pokretanja

Sekvenca pokretanja dozvoljava zaobilaženje redosleda uređaja za pokretanje sistema koji je određen u programu za podešavanje sistema i direktno podizanje sa određenog uređaja (npr. optički disk ili čvrsti disk). Tokom automatskog testiranja pri uključivanju računara (POST), kada se prikaže Dell logotip, možete da:

- Pristupite programu za podešavanje sistema (System Setup) pritiskom na taster F2
- Pozovete meni za jedno pokretanje sistema pritiskom na taster F12

Meni za jedno pokretanje sistema prikazuje uređaje sa kojih možete da izvršite podizanje sistema, uključujući opciju dijagnostike. Opcije menija za pokretanje sistema su:

- Removable Drive (Zamenljivi disk) (ako je dostupno)
- STXXXX Drive (STXXXX disk)

i **NAPOMENA** XXX označava broj SATA disk jedinice.

- Optical Drive (optički disk) (ako je dostupno)
- SATA čvrsti disk (ako je dostupan)
- Dijagnostika

i **NAPOMENA** Ako izaberete opciju **Diagnostics (Dijagnostika)** prikazaće se ekran **ePSA diagnostics (ePSA dijagnostika)**.

Ekran sa sekvencom pokretanja sistema takođe prikazuje opciju za pristupanje ekranu programa za podešavanje sistema (System Setup).

Opcije programa za podešavanje sistema (System Setup)

i **NAPOMENA** U zavisnosti od laptopa i postavljenih uređaja, stavke navedene u ovom odeljku mogu, ali ne moraju da budu prikazane.

Opšte opcije

Tabela 2. Opšte opcije

Opcija	Opis
System Information (Informacije o sistemu)	U ovom odeljku se navode osnovne hardverske karakteristike vašeg računara. Opcije su: <ul style="list-style-type: none"> • System Information (Informacije o sistemu) • Memory Configuration (Konfiguracija memorije) • Processor Information (Informacije o procesoru) • Device Information (Informacije o uređaju)
Battery Information	Prikazuje status baterije i tip AC adaptera povezanog na računar.

Opcija	Opis
Boot Sequence	<p>Omogućava promenu redosleda po kojem računar pokušava da pronađe operativni sistem.</p> <p>Opcije su:</p> <ul style="list-style-type: none"> • Windows Boot Manager (Windows menadžer pokretanja) – Omogućite ili onemogućite opciju Windows Boot Manager (Windows menadžer pokretanja). • Boot List Option (Lista opcija za pokretanje) – Možete da dodajete, brišete i pregledate opcije liste za pokretanje.
Advanced Boot Options	Omogućava ili onemogućava opciju steka UEFI mreže.
UEFI Boot Path Security	<p>Omogućava vam da kontrolišete da li sistem pita korisnika za unos administratorske lozinke prilikom pokretanja po UEFI putanji.</p> <p>Izaberite jednu od sledećih opcija:</p> <ul style="list-style-type: none"> • Always, except internal HDD (Uvek, osim unutrašnjeg HDD-a) – podrazumevano • Always (Uvek) • Never (Nikada)
Date/Time	Pomoću ove opcije možete da podesite datum i vreme. Promene datuma i vremena sistema su odmah aktivne.

Konfiguracija sistema

Tabela 3. Opcije konfiguracije sistema

Opcija	Opis
SATA Operation	<p>Omogućava vam da konfigurirate režim rada integrisanog kontrolera SATA hard diska.</p> <p>Opcije su:</p> <ul style="list-style-type: none"> • Disabled (Isključeno) • AHCI • RAID On (RAID uključen) – Opcija RAID On je podrazumevano omogućena. <p>i NAPOMENA SATA je konfigurisan da podržava RAID režim.</p>
Drives	<p>Pomoću ove opcije možete da omogućite ili onemogućite različite upravljačke programe na ploči.</p> <p>Opcije su:</p> <ul style="list-style-type: none"> • SATA-0 • SATA-1 • M.2 PCIe SSD-0 • M.2 PCIe SSD-1 <p>Sve opcije su podrazumevano omogućene.</p>
SMART Reporting	<p>Ovo polje kontroliše da li se tokom pokretanja sistema prijavljuju greške čvrstog diska za integrisane disk jedinice. Ova tehnologija je deo specifikacije SMART (Self-Monitoring Analysis and Reporting Technology – tehnologija samostalnog nadgledanja, analize i izveštavanja). Opcija Enable SMART Reporting (Omogućiti opciju pametnog izveštavanja) je podrazumevano onemogućena.</p>

Opcija	Opis
USB Configuration	<p>Pomoću ove opcije možete da omogućite ili onemogućite internu/integrisanu USB konfiguraciju.</p> <p>Opcije su:</p> <ul style="list-style-type: none"> • Enable USB Boot Support (Omogući podršku za USB pokretanje) • Enable External USB Port <p>Sve opcije su podrazumevano omogućene.</p> <p>i NAPOMENA USB tastatura i miš uvek rade u okviru BIOS konfiguracije nezavisno od ovih postavki.</p>
Thunderbolt Adapter Configuration	<p>Omogućava vam da konfigurirate podešavanja bezbednosti Thunderbolt adaptera u okviru operativnog sistema.</p> <p>Opcije su:</p> <ul style="list-style-type: none"> • Thunderbolt – Ova opcija je podrazumevano omogućena. • Enable Thunderbolt Support (Omogući podršku za Thunderbolt) • Enable Thunderbolt (and PCIe behind TBT) Pre-boot Modules (Omogući module za Thunderbolt (i PCIe posle TBT) pretpokretanje) • No Security (Nema zaštite) • User Authorization (Autorizacija korisnika) – Ova opcija je podrazumevano omogućena. • Secure Connect (Bezbedno povezivanje) • DisplayPort and USB Only (Samo DisplayPort i USB)
Thunderbolt Auto Switch	<p>Omogućava vam da konfigurirate koji metod Thunderbolt kontroler koristi za enumeraciju PCIe uređaja. Opcija Auto switch (Automatski prekidač) je podrazumevano omogućena.</p> <p>Opcije su:</p> <ul style="list-style-type: none"> • Native Enumeration (Podrazumevana enumeracija) • BIOS Assist Enumeration (BIOS Assist enumeracija)
Audio	<p>Omogućava da omogućite ili onemogućite integrisani audio kontroler: Opcija Enable Audio (Omogući audio) je podrazumevano izabrana.</p> <p>Opcije su:</p> <ul style="list-style-type: none"> • Enable Microphone (Omogući mikروفon) • Enable Internal Speaker (Omogući unutrašnji mikروفon) <p>Sve opcije su podrazumevano omogućene.</p>
Fingerprint Reader	<p>Omogućava ili onemogućava čitač otiska prsta. Opcije su:</p> <ul style="list-style-type: none"> • Enable Fingerprint Reader Device (Omogući čitač otiska prsta) • Enable Fingerprint Reader Single Sign On (Omogući jedno prijavljivanje pomoću čitača otiska prsta) <p>Obe opcije su podrazumevano omogućene.</p>

Opcija	Opis
Miscellaneous devices	<p>Omogućava uključivanje ili isključivanje slijedećih uređaja:</p> <ul style="list-style-type: none"> • Enable Camera • Enable Hard Drive Free Fall Protection (Omogući zaštitu hard diska od pada) • Wi-Fi radio • Enable Secure Digital (SD) Card (Omogući Secure Digital (SD) karticu) <p>Sve opcije su podrazumevano omogućene.</p>

Opcije video ekrana

Tabela 4. Video

Opcija	Opis
LCD Brightness	<p>Omogućava postavljanje osvetljenosti ekrana u zavisnosti od izvora napajanja. Brightness on Battery (Osvetljenje - baterija) je podrazumevano 50%, a Brightness on AC (Osvetljenje - AC napajanje) je 100%.</p>

Security (Bezbednost)

Tabela 5. Security (Bezbednost)

Opcija	Opis
Admin Password	<p>Omogućava postavljanje, promjenu ili brisanje lozinke administratora (admin).</p> <p>Unosi za podešavanje lozinke su:</p> <ul style="list-style-type: none"> • Enter the old password (Unesite staru lozinku): • Enter the new password (Unesite novu lozinku): • Confirm new password (Potvrdite novu lozinku): <p>Kliknite na OK (Potvrdi) kada podesite lozinku.</p> <p>i NAPOMENA Polje Enter the old password (Unesi staru lozinku) je podrazumevano označeno kao Not set (nije podešeno). Zato lozinka mora da se podesi prvi put kada se prijavite, a zatim možete da je promenite ili izbrišete.</p>
System Password	<p>Omogućava postavljanje, promjenu ili brisanje sistemske lozinke.</p> <p>Unosi za podešavanje lozinke su:</p> <ul style="list-style-type: none"> • Enter the old password (Unesite staru lozinku): • Enter the new password (Unesite novu lozinku): • Confirm new password (Potvrdite novu lozinku): <p>Kliknite na OK (Potvrdi) kada podesite lozinku.</p> <p>i NAPOMENA Polje Enter the old password (Unesi staru lozinku) je podrazumevano označeno kao Not set (nije podešeno). Zato lozinka mora da se podesi prvi put kada se prijavite, a zatim možete da je promenite ili izbrišete.</p>
Strong Password	<p>Omogućava vam da podesite opciju da uvek postavljate sigurne lozinke.</p> <ul style="list-style-type: none"> • Enable Strong Password (Omogući sigurnu lozinku) <p>Ova opcija je podrazumevano onemogućena.</p>
Password Configuration	<p>Možete da odredite dužinu lozinke. Min = 4, maks = 32</p>

Opcija	Opis
Password Bypass	<p>Omogućava premošćavanje lozinke sistema i lozinke unutrašnjeg HDD-a, kada je podešena, tokom restartovanja sistema.</p> <p>Opcije su:</p> <ul style="list-style-type: none"> • Disabled (Onemogućeno) – ova opcija je podrazumevano omogućena. • Reboot bypass (Ponovo pokreni premošćavanje)
Password Change	<p>Omogućava vam da promenite sistemsku lozinku kada je podešena administratorska lozinka.</p> <ul style="list-style-type: none"> • Allow Non-Admin Password Changes (Dozvoli promene neadministratorskih lozinki) <p>Ova opcija je podrazumevano omogućena.</p>
Non-Admin Setup Changes	<p>Ova opcija omogućava da odredite da li su promene opcija podešavanja dozvoljene kada je postavljena lozinka administratora. Ako je onemogućeno, opcije podešavanja su zaključane lozinkom administratora.</p> <ul style="list-style-type: none"> • Allow Wireless Switch Changes (Dozvoli promene bežičnog prekidača) <p>Ova opcija je podrazumevano onemogućena.</p>
UEFI Capsule Firmware Updates	<p>Pomoću ove opcije možete da ažurirate BIOS preko paketa za ažuriranje UEFI kapsule.</p> <ul style="list-style-type: none"> • Enable UEFI Capsule Firmware Updates (Omogući ažuriranja firmvera UEFI kapsule) <p>Ova opcija je podrazumevano omogućena.</p>
TPM 2.0 Security	<p>Pomoću ove opcije možete da omogućite ili onemogućite Trusted Platform Module (TPM) tokom POST procedure.</p> <p>Opcije su:</p> <ul style="list-style-type: none"> • TPM On (TPM je uključen): Ova opcija je podrazumevano omogućena. • Clear (Brisanje) • PPI Bypass for Enable Commands (Premošćavanje PPI za omogućene naredbe) • PPI Bypass for Disable Commands (Premošćavanje PPI za onemogućene naredbe) • PPI Bypass for Clear Commands (Premošćavanje PPI za obrisane naredbe) • Attestation Enable (Omogućavanje potvrde) – (Ova opcija je podrazumevano omogućena). • Key Storage Enable (Omogući skladištenje tasterom) – (Ova opcija je podrazumevano omogućena). • SHA-256 – Ova opcija je podrazumevano omogućena.
Absolute®	<p>U ovom polju možete da omogućite, onemogućite i trajno onemogućite interfejsni modul BIOS-a opcionalne usluge Absolute Persistence Module u softveru Absolute®.</p>
Admin Setup Lockout	<p>Omogućava da sprečite da korisnici ulaze u program za podešavanje kada je postavljena administratorska lozinka.</p> <ul style="list-style-type: none"> • Enable Admin Setup Lockout (Omogući zaključavanje podešavanja administratora) <p>Ova opcija je podrazumevano onemogućena.</p>
Master Password Lockout	<p>Omogućava blokiranje podrške za glavnu lozinku.</p> <ul style="list-style-type: none"> • Enable Master Password Lockout (Omogući blokiranje glavne lozinke) <p>Ova opcija je podrazumevano onemogućena.</p> <p> NAPOMENA Lozinka za hard disk mora da se obriše pre promene ovog podešavanja.</p>
SMM Security Mitigation (SMM bezbednosna zaštita)	<p>Možete da omogućite ili onemogućite dodatnu UEFI SMM bezbednosnu zaštitu.</p> <ul style="list-style-type: none"> • SMM Security Mitigation (SMM bezbednosna zaštita) <p>Ova opcija je podrazumevano omogućena.</p>

Bezbedno pokretanje

Tabela 6. Secure Boot (Bezbedno pokretanje)

Opcija	Opis
Secure Boot Enable (Omogući sigurno podizanje sustava)	<p>Pomoću ove opcije možete da omogućite ili onemogućite funkciju bezbednog pokretanja sistema.</p> <ul style="list-style-type: none">• Secure Boot Enable (Omogući sigurno podizanje sistema) – Ova opcija je podrazumevano onemogućena. Ova opcija je podrazumevano onemogućena.
Secure Boot Mode	<p>Kad promenite režim rada za bezbedno pokretanje sistema, menjate i ponašanje bezbednog pokretanja tako što omogućavate procenu potpisa upravljačkog programa za UEFI.</p> <p>Opcije su:</p> <ul style="list-style-type: none">• Deployed Mode (Primenjeni režim) – Ova opcija je podrazumevano omogućena.• Audit Mode (Režim provere)
Expert Key Management	<p>Pomoću ove opcije možete da omogućite ili onemogućite funkciju Expert Key Management (Upravljanje ključevima u režimu za stručnjaka).</p> <ul style="list-style-type: none">• Enable Custom Mode (Omogući prilagođeni režim) – Opcija je podrazumevano onemogućena. <p>Opcije za upravljanje ključevima prilagođenog režima su:</p> <ul style="list-style-type: none">• PK – Ova opcija je podrazumevano onemogućena.• KEK• db• dbx

Opcije proširenja Intel softverske zaštite

Tabela 7. Proširenja Intel softverske zaštite

Opcija	Opis
Intel SGX Enable	<p>Ovo polje vam nalaže da navedete bezbedno okruženje za izvršavanje koda/čuvanje osetljivih informacija u kontekstu glavnog OS-a.</p> <p>Izaberite jednu od sledećih opcija:</p> <ul style="list-style-type: none">• Disabled (Isključeno)• Enabled (Uključeno)• Software controlled (softverska kontrola) – podrazumevano
Enclave Memory Size	<p>Ova opcija podešava SGX Enclave Reserve Memory Size (Veličina SGX privatne rezervne memorije)</p> <p>Izaberite jednu od sledećih opcija:</p> <ul style="list-style-type: none">• 32 MB• 64 MB• 128 MB – podrazumevano

Performanse

Tabela 8. Performanse

Opcija	Opis
Multi Core Support	<p>Ovo polje određuje da li je na procesoru omogućeno jedno ili više jezgara. Performanse nekih aplikacija će biti bolje ukoliko se koristi više jezgara.</p> <ul style="list-style-type: none">• All (Sve) – podrazumevano• 1• 2• 3
Intel SpeedStep	<p>Pomoću ove opcije možete da omogućite ili onemogućite Intel SpeedStep režim procesora.</p> <ul style="list-style-type: none">• Enable Intel SpeedStep (Omogući Intel SpeedStep) <p>Ova opcija je podrazumevano podešena.</p>
C-States Control	<p>Dozvoljava vam da omogućite ili onemogućite dodatna stanja mirovanja procesora.</p> <ul style="list-style-type: none">• C states (C stanja) <p>Ova opcija je podrazumevano podešena.</p>
Intel® TurboBoost™	<p>Ova opcija omogućava ili onemogućava Intel® TurboBoost™ režim procesora</p>
Hyper-Thread Control	<p>Pomoću ove opcije možete da omogućite ili onemogućite HyperThreading tehnologiju u procesoru.</p> <ul style="list-style-type: none">• Disabled (Isključeno)• Enabled (Omogućeno) – podrazumevano

Upravljanje napajanjem

Tabela 9. Power Management (Upravljanje energijom)

Opcija	Opis
Lid Switch	<p>Omogućava da onemogućite prekidač poklopca.</p> <p>Opcije su:</p> <ul style="list-style-type: none">• Enable Lid Switch (Omogući prekidač poklopca) – podrazumevano omogućeno• Power On Lid Open (Napajanje po otvaranju poklopca) – podrazumevano omogućeno
AC Behavior	<p>Omogućava da uključite ili isključite automatsko uključivanje računara kada je AC adapter povezan.</p> <ul style="list-style-type: none">• Wake on AC (Buđenje preko AC) <p>Ova opcija je podrazumevano onemogućena.</p>
Enable Intel Speed Shift technology	<p>Omogućava vam da omogućite ili onemogućite opciju Intel Speed Shift Technology. Ova opcija je podrazumevano omogućena.</p>

Opcija	Opis
Auto On Time	Omogućava postavljanje vremena za automatsko isključenje računara. Opcije su: <ul style="list-style-type: none"> • Disabled (Onemogućeno) – podrazumevano omogućeno • Every Day (Svakog dana) • Weekdays (Radnim danima) • Select Days (Izabranim danima)
USB Wake Support	Omogućava da uključite mogućnost pokretanja sistema iz stanja pripravnosti pomoću USB uređaja. Opcija Enable USB Wake Support (Omogući podršku za buđenje USB uređaja) podrazumevano je onemogućena.
Block Sleep (Blokiraj spavanje)	Ova opcija omogućava blokiranje ulaska u stanje spavanja u okruženju operativnog sistema. Opcija Block Sleep (Blokiraj stanje mirovanja) je podrazumevano onemogućena.
Advanced Battery Charge Configuration	Ova opcija vam omogućava da maksimalno produžite trajanje baterije. Kada omogućite ovu opciju, sistem će koristiti standardan algoritam punjenja i druge tehnike tokom perioda neaktivnosti da bi se produžilo trajanje baterije. Opcija Enable Advanced Battery Charge Mode (Omogući režim naprednog punjenja baterije) je podrazumevano onemogućena.
Primary Battery Charge Configuration	Omogućava vam da izaberete režim punjenja baterije. Opcije su: <ul style="list-style-type: none"> • Adaptive (Prilagodljivo) — podrazumevano omogućeno • Standardno • ExpressCharge • Primarily AC use (Primarno korišćenje AC) • Custom (Prilagođeno) <p>Ako je izabrana opcija Custom Charge (Prilagođeno punjenje), možete da konfigurirate i opcije Custom Charge Start (Početak prilagođenog punjenja) i Custom Charge Stop (Zaustavljanje prilagođenog punjenja).</p> <p> NAPOMENA Za sve baterije nisu dostupni svi načini punjenja.</p>
Type-C Connector Power	Omogućava vam da podesite maksimalnu snagu koja se može dobiti iz konektora tipa C. Opcije su: <ul style="list-style-type: none"> • 7,5 W – podrazumevano omogućeno • 15 Watts (15 vati)

Ponašanje u POST režimu

Tabela 10. Ponašanje u POST režimu

Opcija	Opis
Adapter Warnings	Omogućava da omogućite ili onemogućite poruke upozorenja podešavanja sistema (BIOS) kada koristite određene adaptere napajanja. <ul style="list-style-type: none"> • Enable Adapter Warnings (Omogući upozorenja za adapter) – podrazumevano je omogućeno
Keypad (Embedded) (Tastatura (Ugrađena))	Omogućava da izaberete jedan ili dva načina da omogućite tastaturu koja je ugrađena u unutrašnju tastaturu. Opcije su: <ul style="list-style-type: none"> • Fn Key Only (Samo Fn taster) – podrazumevano je omogućeno • By Numlock (Pomoću tastera Numlock)
Numlock Enable	Pomoću ove opcije možete da omogućite ili onemogućite Numlock opciju kada se sistem pokreće. <ul style="list-style-type: none"> • Enable Numlock (Omogući Numlock) – podrazumevano je omogućeno

Opcija	Opis
Fn Lock Options	<p>Omogućava da kombinacija interventnih tastera Fn + Esc menja primarno ponašanje tastera F1–F12, između standardnih i sekundarnih funkcija. Ako onemogućite ovu opciju, nećete moći da dinamično menjate primarno ponašanje ovih tastera. Opcija Fn Lock (Zaključaj Fn) je podrazumevano omogućena.</p> <p>Izaberite jednu od sledećih opcija:</p> <ul style="list-style-type: none"> • Lock Mode Disable/Standard (Onemogućni zaključani režim/Standardni) • Lock Mode Enable/Secondary (Omogućni zaključani režim/Sekundarni) – podrazumevano je omogućeno
Fastboot	<p>Omogućava da ubrzate postupak pokretanja zaobilaženjem nekih koraka koji povećavaju kompatibilnost.</p> <p>Izaberite jednu od sledećih opcija:</p> <ul style="list-style-type: none"> • Minimal (Minimalno) – podrazumevano je omogućeno • Thorough (Detaljno) • Auto (Automatski)
Extended BIOS POST Time	<p>Omogućava da kreirate dodatno odlaganje pre pokretanja sistema.</p> <p>Izaberite jednu od sledećih opcija:</p> <ul style="list-style-type: none"> • 0 seconds (0 sekundi) – podrazumevano omogućeno. • 5 seconds (5 sekundi) • 10 seconds (10 sekundi)
Full Screen Logo (Logotip preko čitavog ekrana)	<p>Omogućava vam da prikazete logotip preko čitavog ekrana kada slika odgovara rezoluciji ekrana. Opcija Enable Full Screen Logo (Omogućni logotip preko celog ekrana) je podrazumevano onemogućena.</p>
Warnings and Errors	<p>Omogućava vam da izaberete različite opcije za zaustavljanje, prikazivanje upita i čekanje na odgovor korisnika, nastavljajanje pri otkrivanju upozorenja uz pauziranje za greške ili nastavljajanje kada se upozorenja ili greške otkriju tokom POST procesa.</p> <p>Izaberite jednu od sledećih opcija:</p> <ul style="list-style-type: none"> • Prompt on warnings and errors (Obaveštenje o upozorenjima i greškama) – podrazumevano omogućeno • Continue on Warnings (Nastavak posle upozorenja) • Continue on Warnings and Errors (Nastavak posle upozorenja i grešaka)

Podrška za virtuelizaciju

Tabela 11. Virtualization Support (Podrška za virtuelizaciju)

Opcija	Opis
Virtualization	<p>Ova opcija određuje da li monitor virtuelne mašine (VMM) može koristiti dodatne hardverske mogućnosti koje obezbeđuje funkcija Intel Virtualization Technology. Opcija Enable Intel Virtualization Technology (Omogućni Intel Virtualization Technology) je podrazumevano omogućena.</p>
VT for Direct I/O	<p>Omogućava ili onemogućava monitoru virtuelne mašine (VMM) da koristi dodatne hardverske mogućnosti koje obezbeđuje funkcija Intel Virtualization Technology za direktni U/I. Opcija Enable VT for Direct I/O (Omogućni VT za Direct I/O) je podrazumevano omogućena.</p>

Opcije bežične mreže

Tabela 12. Wireless (Bežična mreža)

Opcija	Opis
Wireless Switch	<p>Omogućava da postavite bežične uređaje kojima se može upravljati putem prekidača za bežičnu mrežu.</p> <p>Opcije su:</p> <ul style="list-style-type: none">• WLAN• Bluetooth® <p>Sve opcije su podrazumevano omogućene.</p>
Wireless Device Enable	<p>Omogućava uključivanje ili isključivanje internih bežičnih uređaja:</p> <p>Opcije su:</p> <ul style="list-style-type: none">• WLAN• Bluetooth® <p>Sve opcije su podrazumevano omogućene.</p>

Maintenance (Održavanje)

Tabela 13. Maintenance (Održavanje)

Opcija	Opis
Service Tag (Servisna oznaka)	<p>Prikazuje servisnu oznaku računara.</p>
Asset Tag (Oznaka sredstava)	<p>Omogućava da kreirate sistemsku oznaku sredstava ako oznaka sredstava nije postavljena.</p> <p>Ova opcija nije podrazumevano postavljena.</p>
BIOS Downgrade	<p>Omogućava flešovanje firmvera sistema na prethodne verzije.</p> <ul style="list-style-type: none">• Allow BIOS Downgrade (Omogući vraćanje na stariju verziju BIOS-a) <p>Ova opcija je podrazumevano podešena.</p>
Data Wipe	<p>Omogućava vam da bezbedno brišete podatke sa svih unutrašnjih uređaja za skladištenje.</p> <ul style="list-style-type: none">• Wipe on Next boot (Obriši pri sledećem pokretanju) <p>Ova opcija nije podrazumevano postavljena.</p>
Bios Recovery	<p>BIOS Recovery from Hard Drive (Oporavak BIOS-a sa hard diska) – Ova opcija je podrazumevano omogućena. Omogućava vam da oporavite oštećena stanja BIOS-a iz datoteka za oporavak na HDD-u ili spoljašnjem USB disku.</p> <p>BIOS Auto-Recovery (Automatski oporavak BIOS-a) – omogućava automatski oporavak BIOS-a.</p>

Evidencije sistemskih događaja

Tabela 14. System Logs (Evidencije sistemskih događaja)

Opcija	Opis
BIOS Events	<p>Omogućava pregled i brisanje BIOS POST događaja pri podešavanju sistema.</p>
Thermal Events	<p>Omogućava pregled i brisanje termalnih događaja pri podešavanju sistema.</p>
Power Events	<p>Omogućava pregled i brisanje događaja u vezi sa napajanjem pri podešavanju sistema.</p>

Rezolucija SupportAssist sistema

Tabela 15. Rezolucija SupportAssist sistema

Opcija	Opis
Auto OS recovery Threshold	<p>Opcija Auto OS Recovery Threshold (Podešavanja praga automatskog oporavka OS-a) kontroliše automatski protok pri pokretanju sistema za SupportAssist konzolu za rezoluciju sistema i za Dell OS Recovery tool (Dell alatku za oporavak OS).</p> <p>Izaberite jednu od sledećih opcija:</p> <ul style="list-style-type: none">• ISKLUČENO• 1• 2 – (podrazumevano omogućeno)• 3
SupportAssist OS Recovery	<p>Omoćava vam da oporavite funkciju SupportAssist OS Recovery (podrazumevano onemogućeno). Ova opcija je podrazumevano omogućena.</p>

Ažuriranje BIOS-a u sistemu Windows

Preduslovi

Preporučuje se da ažurirate BIOS (podešavanje sistema) prilikom zamene matične ploče ili ako je dostupna ispravka. Za laptop računare proverite da li je baterija računara potpuno napunjena i priključena na strujnu utičnicu.

Informacije o ovom zadatku

i **NAPOMENA** Ukoliko je BitLocker omogućen, mora se obustaviti pre ažuriranja BIOS-a sistema, a zatim ponovo omogućiti nakon što se ažuriranje BIOS-a završi.

Koraci

Step Number 1. Ključite računar.

Step Number 2. Idite na [Dell.com/support](https://www.dell.com/support).

- Unesite **Service Tag (servisnu oznaku)** ili **Express Service Code (kôd za brzi servis)** i kliknite na **Submit (Pošalji)**.
- Kliknite na **Detect Product** (Otkrij proizvod) i sledite uputstva na ekranu.

Step Number 3. Ako ne možete da otkrijete ili pronađete servisnu oznaku, kliknite na **Choose from all products** (Izaberi među svim proizvodima).

Step Number 4. Izaberite kategoriju **Products (Proizvodi)** sa liste.

i **NAPOMENA** Izaberite odgovarajuću kategoriju da biste došli do stranice proizvoda

Step Number 5. Izaberite model računara i pojaviće se stranica **Product Support (Podrška za proizvod)** vašeg računara.

Step Number 6. Kliknite na **Get drivers (Preuzmi upravljačke programe)** i kliknite na **Drivers and Downloads (Upravljački programi i preuzimanja)**.

Otvora se odeljak Drivers and Downloads (Upravljački programi i preuzimanja).

Step Number 7. Kliknite na **Find it myself (Pronađi sam)**.

Step Number 8. Kliknite na **BIOS** da biste videli verzije BIOS-a.

Step Number 9. Izaberite najnoviju BIOS datoteku i kliknite na **Download (Preuzmi)**.

Step Number 10. Izaberite način preuzimanja koji vam najviše odgovara u prozoru **Please select your download method below (Izaberite način preuzimanja u nastavku)**, kliknite na **Download File (Preuzmi datoteku)**.

Pojavljuje se prozor **File Download (Preuzimanje datoteke)**.

Step Number 11. Kliknite na **Save (Sačuvaj)** da biste sačuvali datoteku na računaru.

Step Number 12. Kliknite na **Run (Pokreni)** da biste instalirali ažurirana podešavanja BIOS-a na računar.

Pratite uputstva na ekranu.

Ažuriranje BIOS-a u sistemima sa omogućenim BitLockerom

OPREZ Ako BitLocker nije obustavljen pre ažuriranja BIOS-a, sledeći put kada ponovo pokrenete sistem, on neće prepoznati BitLocker ključ. Tada će biti zatraženo da unesete ključ za oporavak da biste nastavili dalje, a sistem će to tražiti pri svakom ponovnom pokretanju. Ako ključ za oporavak nije poznat, to može dovesti do gubitka podataka ili nepotrebne ponovne instalacije operativnog sistema. Za više informacija o ovoj temi, pogledajte članak iz baze znanja: <https://www.dell.com/support/article/sln153694>

Ažuriranje sistemskog BIOS-a pomoću USB fleš diska

Informacije o ovom zadatku

Ako sistem ne može da učitati Windows ali je i dalje potrebno ažuriranje BIOS-a, preuzmite BIOS datoteku pomoću drugog sistema i sačuvajte ga na USB fleš disk za pokretanje sistema.

NAPOMENA Moraćete da koristite USB fleš disk za pokretanje sistema. Za dodatne detalje, pogledajte članak u nastavku: <https://www.dell.com/support/article/sln143196/>

Koraci

Step Number EXE datoteku za ažuriranje BIOS-a na drugi sistem.

Step Number datoteku npr. O9010A12.EXE na USB fleš disk za pokretanje sistema.

Step Number USB fleš disk za pokretanje sistema u sistem kome je potrebno ažuriranje BIOS-a.

Step Number pokrenite sistem i pritisnite taster F12 kada Dell Splash logotip prikaže One Time Boot Menu (Meni za jednokratno pokretanje).

Step Number tastera sa strelicama izaberite **USB Storage Device** (USB memorijski uređaj) i pritisnite Return (Nazad).

Step Number se pokrenuti preko Diag C:\> upita.

Step Number datoteku tako što ćete uneti puno ime datoteke npr. O9010A12.exe i pritisnuti Return (Nazad).

Step Number BIOS Update Utility (Uslužni program za ažuriranje BIOS-a), pa pratite uputstva na ekranu.

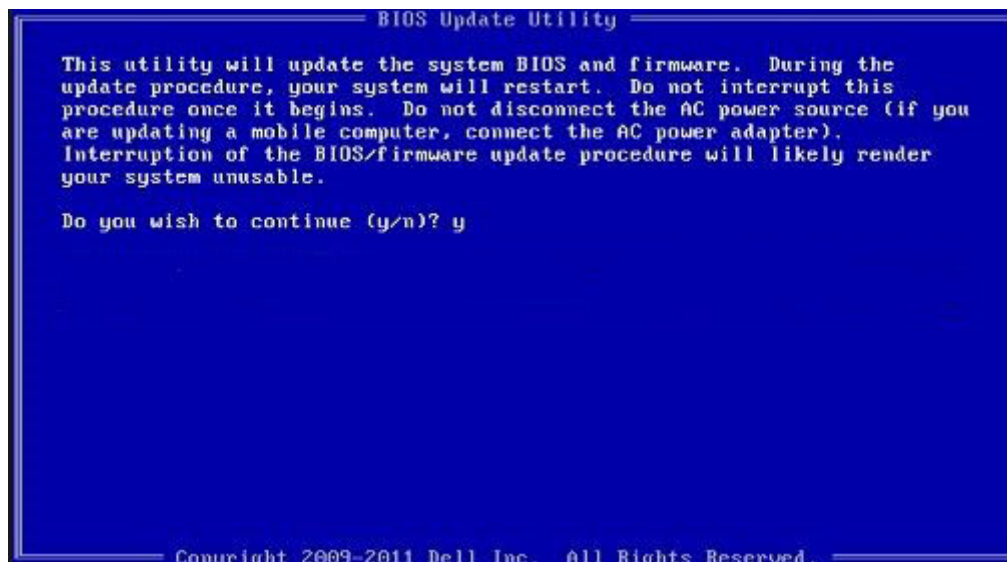

Slika 1. Ekran za ažuriranje DOS BIOS-a

Ažuriranje Dell BIOS-a u okruženjima Linux-a i Ubuntu-a

Ukoliko želite da ažurirate BIOS sistem u Linux okruženju kao što je Ubuntu, pogledajte <https://www.dell.com/support/article/sln171755/>.

Flešovanje BIOS-a iz menija F12 za jednokratno pokretanje

Ažuriranje BIOS-a sistema korišćenjem BIOS datoteke update.exe, kopirane na FAT32 USB disk i pokretanjem iz F12 menija za jednokratno pokretanje.

Informacije o ovom zadatku

Ažuriranje BIOS-a

Možete pokrenuti datoteku za ažuriranje BIOS-a iz Windowsa koristeći USB disk za podizanje sistema ili možete ažurirati BIOS iz F12 menija za jednokratno pokretanje na sistemu.

Većina Dell sistema napravljenih nakon 2012. godine ima ovu mogućnost i možete je potvrditi pokretanjem sistema u F12 meniju za jednokratno pokretanje da biste pogledali da li je BIOS FLASH UPDATE (BRZO AŽURIRANJE BIOSA) navedeno kao opcija pokretanja za sistem. Ukoliko je opcija navedena, BIOS je podržava za ažuriranje.

i **NAPOMENA** Isključivo sistemi sa opcijom BIOS Flash Update (Brzo ažuriranje BIOS-a) u F12 meniju za jednokratno pokretanje mogu koristiti ovu funkciju.

Ažuriranje iz menija za jednokratno pokretanje

Da biste ažurirali BIOS iz menija F12 za jednokratno pokretanje biće vam potrebno sledeće:

- USB disk formatiran u FAT32 sistemu (disk ne mora da bude pokretački)
- BIOS izvršna datoteka koju ste preuzeli sa Dell sajta za podršku i iskopirali na osnovu USB diska
- Adapter za napajanje naizmeničnom strujom, priključen na sistem
- Funkcionalna baterija sistema za flešovanje BIOS-a

Izvršite sledeće korake da biste pokrenuli proces ažuriranja BIOS-a flešovanjem iz F12 menija:

⚠ OPREZ Ne isključujte sistem tokom procesa ažuriranja BIOS-a. Isključivanje sistema ga može učiniti neispravnim za podizanje.

Koraci

Step Number računari isključeni, umetnite USB ključ gde ste kopirali sadržaj fleš diska u USB port sistema.

Step Number sistem i pritisnite taster F12 da biste pristupili meniju za jednokratno pokretanje, označite BIOS Update koristeći miš ili tastere sa strelicama i zatim pritisnite **Enter**.

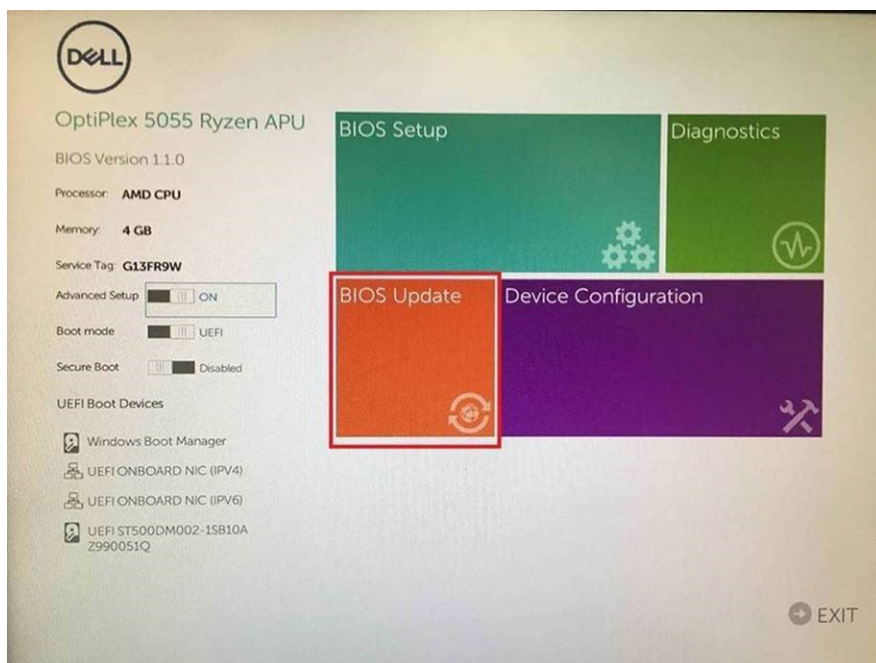

Step Number meniju za flešovanje Biosa otvori, kliknite na **Flash from file** (Flešuj iz datoteke).

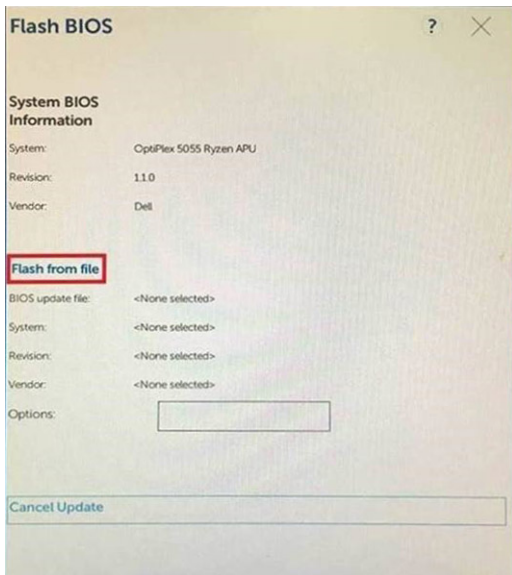

Step Number 1. klik na eksterni USB uređaj

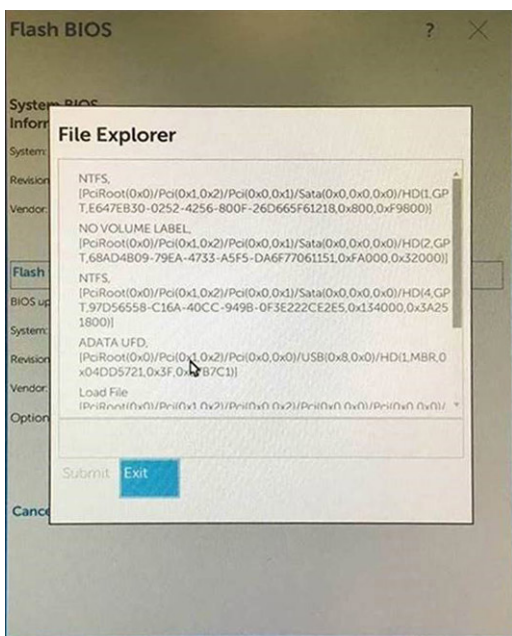

Step Number 2. izaberite datoteka, kliknite dvaput na ciljnu datoteku za flešovanje, pa pritisnite pošalji.

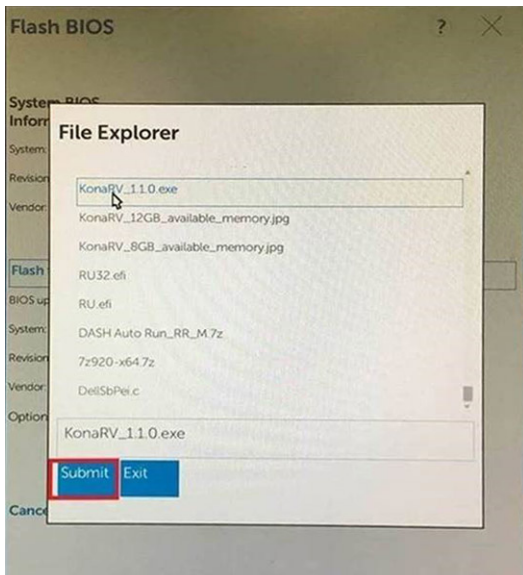

Step Number Update BIOS (Ažuriraj BIOS), pa će se sistem ponovo pokrenuti radi fleširanja BIOS-a.

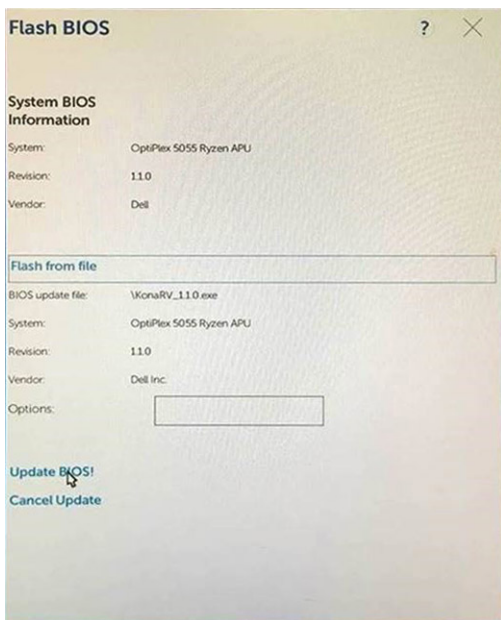

Step Number ranju, sistem će se ponovo pokrenuti, a proces ažuriranja BIOS-a je završen.

Lozinka sistema i lozinka za podešavanje

Tabela 16. Lozinka sistema i lozinka za podešavanje

Tip lozinke	Opis
Lozinka sistema	Lozinka koju morate uneti da biste se prijavili na sistem.
Lozinka za podešavanje	Lozinka koju morate uneti da biste pristupili i izmenili podešavanja BIOS-a na računaru.

Možete da kreirate lozinku sistema i lozinku za podešavanje da biste zaštitili računar.

OPREZ Lozinke pružaju osnovni nivo bezbednosti podataka na računaru.

OPREZ Svako može pristupiti podacima ukladištenim na računaru ako računar nije zaključan ili pod nadzorom.

 **NAPOMENA** Funkcija lozinka sistema i lozinka za podešavanje je onemogućena.

Dodeljivanje lozinke za podešavanje sistema

Preduslovi

Novu **lozinku sistema ili lozinku administratora** možete da dodelite samo kada je status **Not Set** (Nije postavljena).

Informacije o ovom zadatku

Da biste pristupili podešavanju sistema, pritisnite taster F2 odmah nakon uključivanja ili ponovnog pokretanja sistema.

Koraci

Step Number U **System BIOS (BIOS-u sistema)** ili ekranu **System Setup (Podešavanje sistema)**, izaberite **Security (Bezbednost)** i pritisnite Enter.

Prikazuje se ekran **Security (Bezbednost)**.

Step Number U **System Password (Lozinka sistema)** i kreirajte lozinku u polju **Enter the new password** (Unos nove lozinke).

Koristite sledeće smernice da biste dodelili lozinku sistema:

- Lozinka može imati do 32 znakova.
- Lozinka može sadržati brojeve od 0 do 9.
- Dozvoljena su samo mala slova, dok mala slova nisu dozvoljena.
- Dozvoljeni su samo sledeći specijalni znaci: razmak, ("), (+), (.), (-), (.), (/), (:), ([), (\), (]), (').

Step Number U lozinku sistema koju ste prethodno uneli u polje **Confirm new password (Potvrda nove lozinke)** i kliknite na **OK (U redu)**.

Step Number Pritisnite taster Esc i pojavljuje se poruka za čuvanje promena.

Step Number Pritisnite taster Y da biste sačuvali promene.

Računar se ponovo pokreće.

Brisanje ili promena postojeće lozinke za podešavanje sistema

Preduslovi

Proverite da li je opcija **Password Status** (Status lozinke) podešena na Unlocked (Otključano) (u programu za podešavanje sistema System Setup) pre nego što pokušate da izbrisete ili promenite postojeću lozinku sistema i/ili lozinku za podešavanje. Ako je opcija **Password Status** (Status lozinke) podešena na Locked (Zaključano), nećete moći da izbrisete ili promenite postojeću lozinku sistema i/ili lozinku za podešavanje.

Informacije o ovom zadatku

Da biste pristupili programu za podešavanje sistema (System Setup), pritisnite F2 odmah nakon uključivanja ili ponovnog uključivanja.

Koraci

Step Number U **System BIOS (BIOS-u sistema)** ili ekranu **System Setup (Podešavanje sistema)**, izaberite **System Security (Bezbednost sistema)** i pritisnite Enter.

Prikazuje se ekran **System Security (Bezbednost sistema)**.

Step Number U **System Security (Bezbednost sistema)**, proverite da li je **Password Status (Status lozinke) Unlocked (Otključano)**.

Step Number U **System Password (Lozinka sistema)**, izmenite ili obrišite postojeću lozinku sistema i pritisnite taster Enter ili Tab.

Step Number U **Setup Password (Lozinka za podešavanje)**, izmenite ili obrišite postojeću lozinku za podešavanje i pritisnite taster Enter ili Tab.

 **NAPOMENA** Ako promenite lozinku sistema i/ili lozinku za podešavanje, ponovo unesite novu lozinku kada se to od vas zatraži. Ako izbrisete lozinku sistema i/ili lozinku za podešavanje, potvrdite brisanje kada se to od vas zatraži.

Step Number Pritisnite taster Esc i pojavljuje se poruka za čuvanje promena.

Step Number Pritisnite taster Y da biste sačuvali promene i izašli iz programa za podešavanje sistema (System Setup).

Računar se ponovo pokreće.

Rešavanje problema

Poboljšana procena sistema pre pokretanja (ePSA) - dijagnostika

Informacije o ovom zadatku

ePSA dijagnostika (takode se naziva dijagnostika sistema) vrši sveobuhvatnu proveru hardvera. ePSA je ugrađen u BIOS i BIOS ga pokreće interno. Ugrađena dijagnostika sistema pruža niz opcija za određene uređaje ili grupe uređaja koje vam omogućavaju:

- da pokrenete testove automatski ili u interaktivnom režimu
- da ponovite testove
- da prikazete ili sačuvate rezultate testova
- da prođete kroz testove kako biste uveli dodatne opcije testiranja i obezbedili dodatne informacije o neispravnim uređajima
- da pregledate statusne poruke koje pružaju informacije o tome da li su testovi uspešno završeni
- da pregledate poruke o greškama koje pružaju informacije o problemima nastalim tokom testiranja

ⓘ NAPOMENA Neki testovi za posebne uređaje zahtevaju interakciju korisnika. Uvek budite pored terminala računara za vreme obavljanja dijagnostičkih testova.

Pokretanje ePSA dijagnostike

Koraci

Step Number računar.

Step Number sistem računara pokreće, pritisnite taster F12 kada se pojavi Dell logotip.

Step Number za podizanje sistema izaberite opciju **Diagnostics (Dijagnostika)**.

Step Number strelicu u donjem levom uglu.

Prikazaće se početna stranica za dijagnostiku.

Step Number strelicu u donjem desnom uglu da biste otišli na listu stranica.

Navedene su otkrivene stavke.

Step Number da pokrenete dijagnostički test na određenom uređaju, pritisnite Esc i kliknite na **Yes (Da)** da biste zaustavili dijagnostički test.

Step Number uređaj u levom oknu i kliknite na **Run Tests (Pokreni testove)**.

Step Number je bilo kakvi problemi prikazaće se kodovi grešaka.

Zabeležite kôd greške i broj potvrde i obavestite kompaniju Dell.

Svetla za dijagnostiku sistema

Svetlo za status baterije

Pokazuje status napajanja i punjenja baterije.

Neprekidno belo – Adapter za napajanje je povezan i baterija je napunjena više od 5 procenata.

Žuto svetlo – Računar radi na baterijsko napajanje i kapacitet baterije je manji od 5 procenata.

Off (Isključeno)

- Adapter za napajanje je povezan i baterija je potpuno napunjena.
- Računar radi na baterijsko napajanje i kapacitet baterije je veći od 5 procenata.
- Računar je u stanju spavanja, hibernacije ili je isključen.

Svetlo za status napajanja i baterije treperi žuto uz trepćuće kodove koji ukazuju na kvar.

Na primer, svetlo za status napajanja i baterije treperi žuto dva puta nakon čega sledi pauza, a zatim treperi belo tri puta nakon čega sledi pauza. Ovaj šablon 2,3 se nastavlja dok se računar ne isključi, što pokazuje da memorija ili RAM memorija nisu detektovane.

Tabela u nastavku pokazuje različite svetlosne šablone za status napajanja i baterije, kao i povezane probleme.

Tabela 17. Kodovi LED lampica

Dijagnostički kodovi lampica	Opis problema
2,1	Greška procesora
2,2	Matična ploča: otkazivanje BIOS-a ili ROM-a (memorija samo za čitanje)
2,3	Nije otkrivena memorija ili RAM (radna memorija)
2,4	Otkazivanje memorije ili RAM-a (radna memorija)
2,5	Instalirana nevažeća memorija
2,6	Greška matične ploče ili čipseta
2,7	Otkaz ekrana
3,1	Otkazivanje dugmaste baterije
3,2	Otkazivanje PCI kartice, video kartice/čipa
3,3	Slika za oporavak nije pronađena
3,4	Slika za oporavak je pronađena ali je nevažeća
3,5	Otkazivanje šine za napajanje
3,6	Flešovanje BIOS-a sistema nije dovršeno
3,7	Greška u interfejsu za Management Engine (ME)

Svetlo statusa kamere: Pokazuje da li se kamera koristi.

- Neprekidno belo – Kamera se koristi.
- Isključeno – Kamera se ne koristi.

Svetlo statusa tastera Caps Lock: Pokazuje da li je funkcija Caps Lock omogućena ili onemogućena.

- Neprekidno belo – Funkcija Caps Lock je omogućena.
- Isključeno – Funkcija Caps Lock je onemogućena.

Oporavak operativnog sistema

Kada računar ne može da pokrene operativni sistem čak i nakon više pokušaja, automatski pokreće alatku Dell SupportAssist OS Recovery.

Dell SupportAssist OS Recovery je samostalna alatka koja je unapred instalirana na svim Dell računarima sa operativnim sistemom Windows 10. Sastoji se od alatki za dijagnozu i rešavanje problema koji mogu da se jave pre nego što računar pokrene operativni sistem. Omogućava vam da dijagnostifikujete probleme sa hardverom, popravite računar, napravite rezervne kopije datoteka ili da vratite računar na fabrička podešavanja.

Možete i da preuzmete tu alatku sa Dell veb-sajta za podršku da biste rešili probleme i popravili računar kada ne uspe da pokrene glavni operativni sistem zbog kvara na softveru ili hardveru.

Više informacija o alatki Dell SupportAssist OS Recovery potražite u vodiču za korisnike za Dell SupportAssist OS Recovery na www.dell.com/support.

Isključivanje i ponovno uključivanje Wi-Fi funkcije

Informacije o ovom zadatku

Ako računar ne može da se poveže sa internetom zbog problema sa povezivanjem na Wi-Fi mrežu, možete da isključite i ponovo uključite Wi-Fi funkciju. U nastavku je navedena procedura sa uputstvima za isključivanje i ponovno uključivanje Wi-Fi funkcije.

 **NAPOMENA** Neki dobavljači internet usluga obezbeđuju kombinovani uređaj modem/ruter.

Koraci

Step Number računar.

Step Number modem.

Step Number bežični ruter.

Step Number 30 sekundi.

Step Number bežični ruter.

Step Number modem.

Step Number računar.

Dobijanje pomoći

Teme:

- [Kontaktiranje kompanije Dell](#)

Kontaktiranje kompanije Dell

Preduslovi

 **NAPOMENA** Ako nemate aktivnu vezu sa Internetom, kontakt informacije možete pronaći na fakturi, otpremnici, računu ili katalogu Dell proizvoda.

Informacije o ovom zadatku

Dell nudi nekoliko opcija za onlajn i telefonsku podršku i servis. Dostupnost zavisi od zemlje i proizvoda, a neke usluge možda neće biti dostupne u vašoj oblasti. Ako želite da kontaktirate Dell u vezi prodaje, tehničke podrške ili pitanja u vezi korisničkih usluga:

Koraci

Step Number 1 [Dell.com/support](#).

Step Number 2 svoju kategoriju podrške.

Step Number 3 vašu zemlju ili region u padajućem meniju **Choose a Country/Region (Izaberite zemlju/region)** u donjem delu stranice.

Step Number 4 odgovarajuću uslugu ili vezu za podršku na osnovu vaših potreba.