

Vostro 15 5510

Manuel de maintenance

Remarques, précautions et avertissements

 **REMARQUE** : Une REMARQUE indique des informations importantes qui peuvent vous aider à mieux utiliser votre produit.

 **PRÉCAUTION** : ATTENTION vous avertit d'un risque de dommage matériel ou de perte de données et vous indique comment éviter le problème.

 **AVERTISSEMENT** : Un AVERTISSEMENT signale un risque d'endommagement du matériel, de blessure corporelle, voire de décès.

Table des matières

Chapitre 1: Intervention à l'intérieur de votre ordinateur.....	6
Consignes de sécurité.....	6
Intervention à l'intérieur de votre ordinateur.....	7
Passage en mode maintenance.....	9
Sortie du mode maintenance.....	9
Après une intervention à l'intérieur de votre ordinateur.....	9
Chapitre 2: Retrait et installation de composants.....	10
Outils recommandés.....	10
Liste des vis.....	10
Principaux composants de votre système.....	12
Cache de fond.....	13
Retrait du cache de fond.....	13
Installation du cache de fond.....	14
Batterie.....	16
Précautions relatives à la batterie lithium-ion rechargeable.....	16
Retrait de la batterie à 3 cellules.....	17
Installation de la batterie à 3 cellules.....	17
Retrait de la batterie à 4 cellules.....	18
Installation de la batterie à 4 cellules.....	19
Câble de la batterie.....	20
Retrait du câble de la batterie.....	20
Installation du câble de la batterie.....	21
Mémoire.....	22
Retrait du module de mémoire.....	22
Installation du module de mémoire.....	23
Disque SSD – Logement M.2 numéro un.....	25
Retrait du disque SSD 2230 du logement M.2 n° 1.....	25
Installation du disque SSD 2230 dans le logement M.2 numéro un.....	25
Retrait du disque SSD 2280 du logement M.2 n° 1.....	26
Installation du disque SSD 2280 dans le logement M.2 n° 1.....	27
Installation du support de montage du disque SSD dans le logement M.2 n° 1.....	28
Disque SSD – Logement M.2 numéro deux.....	29
Retrait du disque SSD 2230 du logement M.2 n° 2.....	29
Installation du disque SSD 2230 dans le logement M.2 n° 2.....	31
Carte sans fil.....	33
Retrait de la carte sans fil.....	33
Installation de la carte sans fil.....	34
Ventilateur.....	35
Retrait du ventilateur.....	35
Installation du ventilateur.....	36
Pile bouton.....	37
Retrait de la pile bouton.....	37
Installation de la pile bouton.....	37

Dissipateur de chaleur.....	38
Retrait du dissipateur de chaleur.....	38
Installation du dissipateur de chaleur.....	39
Support du port réseau.....	40
Retrait du support du port réseau.....	40
Installation du support du port réseau.....	41
Carte d'E/S.....	42
Retrait de la carte d'E/S.....	42
Installation de la carte d'E/S.....	43
Haut-parleurs.....	44
Retrait des haut-parleurs.....	44
Installation des haut-parleurs.....	45
Pavé tactile.....	47
Retrait du pavé tactile.....	47
Installation du pavé tactile.....	47
Assemblage d'écran.....	49
Retrait de l'assemblage d'écran.....	49
Installation de l'assemblage d'écran.....	50
Bouton d'alimentation avec lecteur d'empreintes digitales (en option).....	52
Retrait du bouton d'alimentation avec lecteur d'empreintes digitales (en option).....	52
Installation du bouton d'alimentation avec lecteur d'empreintes digitales (en option).....	53
Port de l'adaptateur d'alimentation.....	53
Retrait du port de l'adaptateur secteur.....	53
Installation du port de l'adaptateur secteur.....	54
Carte système.....	55
Retrait de la carte système.....	55
Installation de la carte système.....	58
Assemblage du repose-poignets et du clavier.....	62
Retrait de l'assemblage du repose-poignets et du clavier.....	62
Installation de l'assemblage du repose-poignets et du clavier.....	63
Chapitre 3: Pilotes et téléchargements.....	65
Téléchargement des pilotes.....	65
Chapitre 4: System Setup (Configuration du système).....	66
Présentation du BIOS.....	66
Accès au programme de configuration BIOS.....	66
Touches de navigation.....	66
Séquence de démarrage.....	67
Configurations avancée ou d'ingénierie.....	67
Résolution système SupportAssist.....	67
Options de configuration du système.....	68
Mise à jour du BIOS.....	77
Mise à jour du BIOS dans Windows.....	77
Mise à jour du BIOS dans Linux et Ubuntu.....	78
Mise à jour du BIOS à l'aide d'une clé USB dans Windows.....	78
Mise à jour du BIOS depuis le menu Démarrage ponctuel F12.....	78
Mot de passe système et de configuration.....	79
Effacement des mots de passe système et de configuration du BIOS.....	80

Chapitre 5: Dépannage.....	81
Manipulation des batteries lithium-ion rechargeables gonflées.....	81
Diagnostics Dell SupportAssist de vérification des performances système avant démarrage.....	82
Exécution de la vérification des performances système avant démarrage SupportAssist.....	82
Voyants de diagnostic du système.....	82
Récupération du système d'exploitation.....	84
Mise à jour du BIOS à l'aide d'une clé USB dans Windows.....	85
Mise à jour du BIOS dans Windows.....	85
Options de support de sauvegarde et de récupération.....	85
Cycle de marche/arrêt Wi-Fi.....	85
Élimination de l'électricité résiduelle (effectuer une réinitialisation matérielle).....	86
 Chapitre 6: Obtenir de l'aide et contacter Dell.....	 87

Intervention à l'intérieur de votre ordinateur

Sujets :

- Consignes de sécurité

Consignes de sécurité

Suivez les consignes de sécurité ci-dessous pour protéger votre ordinateur des dégâts potentiels et pour assurer votre sécurité personnelle. Sauf indication contraire, chaque procédure mentionnée dans ce document suppose que vous avez lu les consignes de sécurité fournies avec votre ordinateur.

- ⚠ AVERTISSEMENT :** Avant d'intervenir à l'intérieur de votre ordinateur, lisez les informations de sécurité fournies avec votre ordinateur. Vous trouverez d'autres bonnes pratiques en matière de sécurité à la page d'accueil du site Regulatory Compliance (Conformité aux normes), à l'adresse www.dell.com/regulatory_compliance.
- ⚠ AVERTISSEMENT :** Déconnectez toutes les sources d'alimentation avant d'ouvrir le capot ou les panneaux de l'ordinateur. À la fin de l'intervention à l'intérieur de votre ordinateur, remettez en place l'ensemble des capots, panneaux et vis avant de brancher l'ordinateur sur une prise électrique.
- ⚠ PRÉCAUTION :** Pour éviter d'endommager l'ordinateur, assurez-vous que la surface de travail est plane, propre et sèche.
- ⚠ PRÉCAUTION :** Pour éviter d'endommager les composants et les cartes, tenez-les par les bords en évitant de toucher les broches et les éléments de contact.
- ⚠ PRÉCAUTION :** N'effectuez que les opérations de dépannage et réparations autorisées ou formulées par l'équipe d'assistance technique Dell. Les dommages causés par une personne non autorisée par Dell ne sont pas couverts par votre garantie. Consultez les consignes de sécurité fournies avec le produit ou à l'adresse www.dell.com/regulatory_compliance.
- ⚠ PRÉCAUTION :** Avant de toucher quoi que ce soit à l'intérieur de l'ordinateur, raccordez-vous à la terre en touchant une surface métallique non peinte, par exemple la partie métallique à l'arrière de l'ordinateur. Pendant votre intervention, touchez régulièrement une surface métallique non peinte de l'ordinateur pour dissiper toute électricité statique qui pourrait endommager les composants internes.
- ⚠ PRÉCAUTION :** Lorsque vous débranchez un câble, tirez sur le connecteur ou sur la languette de retrait, mais jamais sur le câble lui-même. Certains câbles sont équipés de connecteurs à languettes de verrouillage ou à vis moletées que vous devez libérer avant de débrancher le câble. Lorsque vous débranchez des câbles, gardez-les alignés pour éviter de tordre les broches des connecteurs. Lorsque vous branchez les câbles, vérifiez que les ports et les connecteurs sont correctement orientés et alignés.
- ⚠ PRÉCAUTION :** Appuyez pour éjecter toute carte insérée dans le lecteur de carte mémoire.
- ⚠ PRÉCAUTION :** Soyez prudent lors de la manipulation des batteries lithium-ion rechargeables des ordinateurs portables. Les batteries gonflées ne doivent pas être utilisées. Elles doivent être remplacées et mises au rebut de façon adaptée.
- ℹ REMARQUE :** La couleur de votre ordinateur et de certains composants peut différer de celle de l'ordinateur et des composants illustrés dans ce document.

Intervention à l'intérieur de votre ordinateur

Avant d'intervenir à l'intérieur de votre ordinateur

À propos de cette tâche

 **REMARQUE :** En fonction de la configuration que vous avez commandée, les images présentées dans ce document peuvent être différentes de votre ordinateur.

Étapes

1. Enregistrez et fermez tous les fichiers et quittez tous les programmes ouverts.

2. Arrêtez l'ordinateur. Cliquez sur **Démarrer** >  **Marche/Arrêt** > **Arrêter**.

 **REMARQUE :** Si vous utilisez un autre système d'exploitation, consultez la documentation correspondante pour connaître les instructions relatives à l'arrêt de l'ordinateur.

3. Déconnectez l'ordinateur et tous les périphériques qui y sont reliés de leur prise électrique.

4. Déconnectez de votre ordinateur tous les appareils et périphériques réseau qui y sont raccordés (clavier, souris et écran).

 **PRÉCAUTION :** Pour retirer un câble réseau, déconnectez-le d'abord de l'ordinateur, puis du périphérique réseau.

5. Retirez toute carte multimédia et tout disque optique de votre ordinateur, le cas échéant.

Protection contre les décharges électrostatiques

Les décharges électrostatiques sont un problème majeur lors de la manipulation des composants, surtout les composants sensibles comme les cartes d'extension, les processeurs, les barrettes de mémoire et les cartes mères. De très faibles charges peuvent endommager les circuits de manière insidieuse en entraînant des problèmes par intermittence, voire en écourtant la durée de vie du produit. Alors que l'industrie met les besoins plus faibles en énergie et la densité plus élevée en avant, la protection ESD est une préoccupation croissante.

Suite à la plus grande densité de semi-conducteurs dans les produits Dell les plus récents, ils sont dorénavant plus sensibles aux décharges électrostatiques que tout autre précédent produit Dell. Pour cette raison, certaines méthodes de manipulation de pièces approuvées précédemment ne sont plus applicables.

Deux types de dommages liés aux décharges électrostatiques sont reconnus : les défaillances catastrophiques et les pannes intermittentes.

- **Catastrophiques** – Les défaillances catastrophiques représentent environ 20 % des pannes liées aux décharges électrostatiques. Les dommages entraînent une perte instantanée et totale des fonctionnalités de l'appareil. Par exemple lorsqu'une barrette DIMM reçoit un choc électrostatique et génère immédiatement les symptômes « No POST/No Video » (Aucun POST, Aucune vidéo) et émet un signal sonore pour notifier d'une mémoire manquante ou non fonctionnelle.
- **Intermittentes** Les pannes intermittentes représentent environ 80 % des pannes liées aux décharges électrostatiques. Le taux élevé de pannes intermittentes signifie que la plupart du temps lorsqu'il survient, le dommage n'est pas immédiatement identifiable. La barrette DIMM reçoit un choc électrostatique, mais le traçage est à peine affaibli et aucun symptôme de dégâts n'est émis. Le traçage affaibli peut prendre plusieurs semaines ou mois pour fondre et peut pendant ce laps de temps dégrader l'intégrité de la mémoire, causer des erreurs de mémoire intermittentes, etc.

Le type de dommage le plus difficile à reconnaître et à dépanner est l'échec intermittent (aussi appelé latent ou blessé).

Procédez comme suit pour éviter tout dommage causé par les décharges électrostatiques :

- Utiliser un bracelet antistatique filaire correctement relié à la terre. L'utilisation de bracelets antistatiques sans fil n'est plus autorisée ; ils n'offrent pas une protection adéquate. Toucher le châssis avant de manipuler les pièces ne garantit pas une protection adéquate contre les décharges électrostatiques sur les pièces présentant une sensibilité accrue aux dommages électrostatiques.
- Manipuler l'ensemble des composants sensibles à l'électricité statique dans une zone protégée. Si possible, utilisez un tapis de sol et un revêtement pour plan de travail antistatiques.
- Lorsque vous sortez un composant sensible aux décharges électrostatiques de son carton d'emballage, ne retirez pas le composant de son emballage antistatique tant que vous n'êtes pas prêt à installer le composant. Avant d'ôter l'emballage antistatique, veillez à décharger toute l'électricité statique de votre corps.
- Avant de transporter un composant sensible à l'électricité statique, placez-le dans un contenant ou un emballage antistatique.

Service kit sur le terrain contre les décharges électrostatiques

Un Service Kit sur le terrain non surveillé est le plus souvent utilisé. Chaque kit d'entretien comprend trois composants principaux : un tapis antistatique, une dragonne et un fil de connexion.

Composants d'un Service Kit sur le terrain contre les décharges électrostatiques

Les composants d'un Service Kit sur le terrain contre les décharges électrostatiques sont les suivants :

- **Tapis antistatique** : ce tapis dissipatif vous permet de poser vos pièces lors des procédures d'entretien. Lorsque vous utilisez un tapis antistatique, votre dragonne doit être bien ajustée et le fil de connexion doit être connecté au tapis et au métal nu du système sur lequel vous travaillez. Une fois déployées correctement, les pièces de rechange peuvent être retirées du sac ESD et placées directement sur le tapis. Les composants sensibles aux décharges électrostatiques sont protégés dans votre main, sur le tapis, dans le système ou à l'intérieur d'un sac.
- **Bracelet antistatique et fil de liaison** : ces deux éléments peuvent être directement connectés à votre poignet et à l'une des surfaces métalliques nues de l'équipement lorsque l'utilisation du tapis antistatique n'est pas requise. Dans le cas contraire, ils peuvent être connectés au tapis antistatique afin de protéger les composants qui sont temporairement placés sur ce dernier. La connexion physique du bracelet et du fil de connexion entre votre peau, le tapis ESD et le matériel est connue sous le nom de liaison. N'utilisez que des kits d'entretien sur site avec une dragonne, un tapis et un fil de connexion. N'utilisez jamais de bracelets sans fil. N'oubliez pas que les fils internes d'un bracelet antistatique sont sujets à des dommages liés à l'usure normale et doivent être vérifiés régulièrement avec un testeur de bracelet antistatique afin d'éviter les dommages accidentels du matériel liés à l'électricité statique. Il est recommandé de tester le bracelet et le fil de liaison au moins une fois par semaine.
- **Testeur pour bracelet antistatique** : les fils à l'intérieur du bracelet antistatique sont sujets à l'usure. Lorsque vous utilisez un kit non surveillé, il est recommandé de tester régulièrement le bracelet avant chaque demande d'intervention et, au minimum, une fois par semaine. Un testeur de bracelet est la meilleure méthode pour effectuer ce test. Si vous ne disposez pas de votre propre testeur de bracelet, adressez-vous à votre bureau régional pour savoir s'il en possède un. Pour effectuer le test, branchez le fil de liaison du bracelet antistatique sur le testeur lorsque vous le portez au poignet et appuyez sur le bouton. Une LED verte s'allume si le test est réussi ; une LED rouge s'allume et une alarme retentit si le test échoue.
- **Éléments isolants** : il est essentiel de tenir les périphériques sensibles aux décharges électrostatiques, tels que les boîtiers en plastique des dissipateurs de chaleur, à l'écart des pièces internes qui sont des isolants et souvent hautement chargés.
- **Environnement de travail** : évaluez les installations du client avant de déployer votre kit d'entretien sur le terrain. Par exemple, le déploiement du kit pour un environnement serveur est différent de celui d'un environnement de bureau ou portable. Les serveurs sont généralement installés dans un rack à l'intérieur d'un datacenter ; les ordinateurs de bureau ou portables sont généralement placés sur des bureaux ou des armoires. Prévoyez toujours un grand espace de travail plat et ouvert, sans encombrement et suffisamment grand pour déployer le kit ESD avec un espace supplémentaire pour accueillir le type de système à réparer. L'espace de travail doit également être exempt d'isolants susceptibles de provoquer un événement ESD. Sur la zone de travail, les isolants tels que le polystyrène expansé et autres plastiques doivent toujours être éloignés d'au moins 12 pouces ou 30 centimètres des pièces sensibles avant de manipuler physiquement tout composant de matériel.
- **Emballage antistatique** : tous les composants sensibles à l'électricité statique doivent être expédiés dans un emballage antistatique sécurisé. Les sacs métalliques blindés contre l'électricité statique sont préférables. Cependant, vous devez toujours retourner la pièce endommagée en utilisant le même sac ESD et l'emballage dans lequel la nouvelle pièce est arrivée. Le sac ESD doit être plié et fermé avec du ruban adhésif et le même matériau d'emballage en mousse doit être utilisé dans la boîte d'origine dans laquelle la nouvelle pièce est arrivée. Les appareils sensibles aux décharges électrostatiques ne doivent être retirés de l'emballage que sur une surface de travail protégée contre les décharges électrostatiques, et les pièces ne doivent jamais être placées sur le dessus du sac ESD, car seul l'intérieur du sac est protégé. Placez toujours les pièces dans votre main, sur le tapis ESD, dans le système ou dans un sac antistatique.
- **Transport des composants sensibles** : pour transporter des composants sensibles aux décharges électrostatiques, tels que les pièces de rechange ou les pièces à retourner à Dell, il est essentiel de les insérer dans des sachets antistatiques pour assurer la sécurité du transport.

Résumé de la protection antistatique

Il est fortement conseillé d'utiliser la dragonne de mise à la terre ESD traditionnelle et le tapis antistatique de protection en tout temps lors de l'entretien des produits Dell. De plus, il est essentiel de séparer les pièces sensibles de toutes les pièces isolantes pendant l'entretien et d'utiliser des sacs antistatiques pour transporter les composants sensibles.

Transport des composants sensibles

Afin de garantir le transport sécurisé des composants sensibles à l'électricité statique (remplacement ou retour de pièces, par exemple), il est essentiel d'insérer ces derniers dans des sachets antistatiques.

Passage en mode maintenance

Le **mode maintenance** permet aux utilisateurs d'interrompre immédiatement l'alimentation de l'ordinateur et d'effectuer des réparations sans débrancher le câble de la batterie de la carte système :

Pour passer en **Mode maintenance** :

1. Éteignez votre ordinateur et débranchez l'adaptateur secteur.
2. Maintenez la touche **** du clavier enfoncée et appuyez sur le bouton d'alimentation pendant 3 secondes ou jusqu'à ce que le logo Dell s'affiche à l'écran.
3. Appuyez sur une touche pour continuer.

 **REMARQUE** : Si l'adaptateur secteur n'a pas été débranché, un message vous invitant à le retirer s'affiche à l'écran. Retirez l'adaptateur secteur, puis appuyez sur une touche pour poursuivre la procédure du **Mode maintenance**.

 **REMARQUE** : La procédure du **Mode maintenance** ignore automatiquement l'étape suivante si le **Numéro de propriété** de l'ordinateur n'est pas configuré à l'avance par le fabricant.

4. Lorsque le message suivant s'affiche à l'écran, appuyez sur une touche pour continuer. L'ordinateur émet trois bips courts et s'arrête immédiatement.

Une fois l'ordinateur arrêté, vous pouvez effectuer les procédures de remplacement sans déconnecter le câble de la batterie de la carte système.

Sortie du mode maintenance

Le **mode maintenance** permet aux utilisateurs d'interrompre immédiatement l'alimentation de l'ordinateur et d'effectuer des réparations sans débrancher le câble de batterie de la carte système.

Pour quitter le **mode maintenance** :

1. Brancher l'adaptateur secteur au port d'alimentation sur l'ordinateur.
2. Appuyez sur le bouton d'alimentation pour allumer l'ordinateur. L'ordinateur redémarrera automatiquement en mode de fonctionnement normal.

Après une intervention à l'intérieur de votre ordinateur

À propos de cette tâche

 **PRÉCAUTION** : Laisser des vis mal installées à l'intérieur de votre ordinateur peut l'endommager gravement.

Étapes

1. Remettez en place toutes les vis et assurez-vous qu'elles sont toutes bien fixées à l'intérieur de l'ordinateur.
2. Branchez les dispositifs externes, les périphériques et les câbles que vous avez retirés avant d'intervenir sur votre ordinateur.
3. Remettez en place les cartes mémoire, les disques et tout autre composant que vous avez retiré avant d'intervenir sur votre ordinateur.
4. Branchez l'ordinateur et tous les périphériques connectés à leurs prises électriques respectives.
5. Allumez votre ordinateur.

Retrait et installation de composants

REMARQUE : En fonction de la configuration que vous avez commandée, les images présentées dans ce document peuvent être différentes de votre ordinateur.

Sujets :

- Outils recommandés
- Liste des vis
- Principaux composants de votre système
- Cache de fond
- Batterie
- Câble de la batterie
- Mémoire
- Disque SSD – Logement M.2 numéro un
- Disque SSD – Logement M.2 numéro deux
- Carte sans fil
- Ventilateur
- Pile bouton
- Dissipateur de chaleur
- Support du port réseau
- Carte d'E/S
- Haut-parleurs
- Pavé tactile
- Assemblage d'écran
- Bouton d'alimentation avec lecteur d'empreintes digitales (en option)
- Port de l'adaptateur d'alimentation
- Carte système
- Assemblage du repose-poignets et du clavier

Outils recommandés

Les procédures dans ce document peuvent nécessiter les outils suivants :

- Tournevis cruciforme n° 0
- Pointe en plastique















Liste des vis

REMARQUE : Lors du retrait des vis d'un composant, il est recommandé de noter leur type, leur nombre, puis de les placer dans une boîte de stockage. Cela permet de vous assurer que le nombre et le type corrects de vis spécifiques sont réutilisés lors de la remise en place du composant.

REMARQUE : Certains ordinateurs sont dotés de surfaces magnétiques. Assurez-vous que les vis n'y restent pas collées lors de la remise en place du composant.

REMARQUE : La couleur des vis peut varier en fonction de la configuration commandée.

Tableau 1. Liste des vis

Composant	Type de vis	Quantité	Image de vis
Cache de fond	<ul style="list-style-type: none"> • Vis imperdables M2x7,5 • M2x4 	<ul style="list-style-type: none"> • 2 • 7 	
Batterie à 3 cellules	M2x3	3	
Batterie à 4 cellules	M2x3	4	
Carte sans fil	M2x3	1	
Disque SSD - Logement 1	M2x3	1	
Disque SSD - Logement 2	M2x3	1	
Ventilateur	M2x3	2	
Dissipateur de chaleur	Vis imperdables	4	
Carte système	M2x2	3	
Support USB Type-C	M2x4	2	
Bouton d'alimentation avec lecteur d'empreintes digitales	M2x3	1	
Support du port réseau	M2x5	2	
Carte d'E/S	M2x2	1	
Pavé tactile	M1,6x2 M2x1,8	3 2	
Port de l'adaptateur d'alimentation	M2,5 x 4,5	3	
Assemblage d'écran	M2,5 x 4,5	6	

Principaux composants de votre système

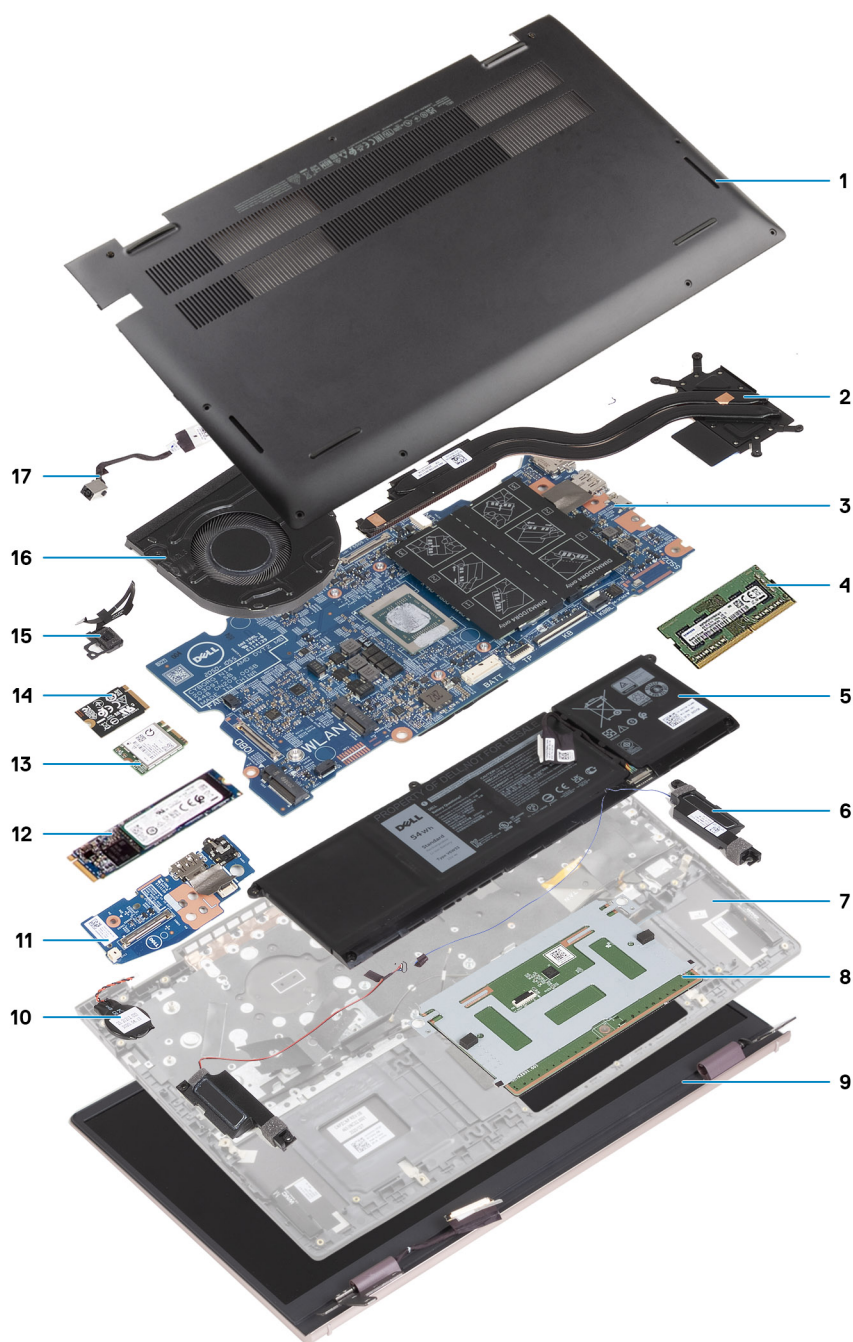

1. Cache de fond
2. Dissipateur de chaleur
3. Carte système
4. Module de mémoire
5. Batterie
6. Haut-parleurs
7. Assemblage du repose-poignets et du clavier
8. Pavé tactile
9. Assemblage d'écran
10. Pile bouton
11. Carte d'E/S
12. Carte SSD M.2 2280

13. WLAN (réseau local sans fil)
14. Carte SSD M.2 2230
15. Bouton d'alimentation avec lecteur d'empreintes digitales (en option)
16. Ventilateur
17. Port de l'adaptateur d'alimentation

i REMARQUE : Dell fournit la liste des composants et leurs numéros de référence pour la configuration système d'origine achetée. Ces pièces sont disponibles en fonction des garanties achetées par le client. Contactez votre agent commercial Dell pour connaître les options d'achat.

Cache de fond

Retrait du cache de fond

Prérequis

1. Suivez la procédure décrite dans la section [Avant d'intervenir à l'intérieur de votre ordinateur](#).
2. Passez en [mode maintenance](#).

À propos de cette tâche

Les images suivantes indiquent l'emplacement du cache de fond et fournissent une représentation visuelle de la procédure de retrait.



7x
M2x4



2x
M2x7.5



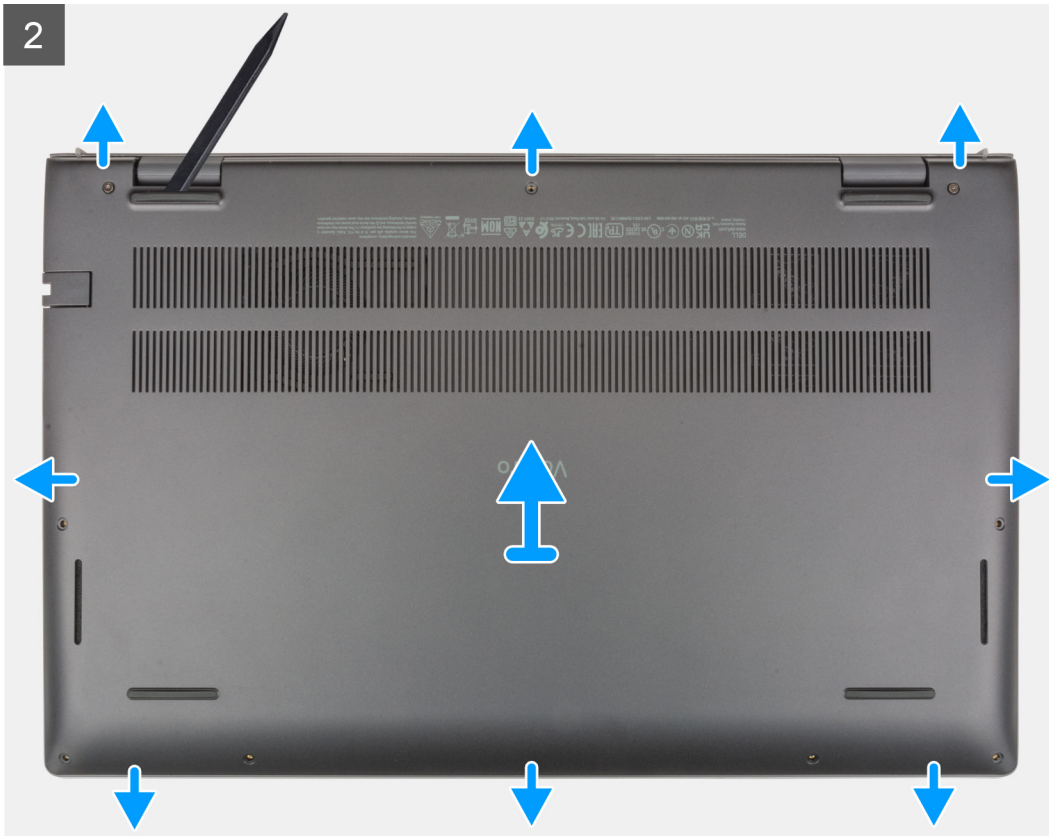

Étapes

1. Desserrez les deux vis imperdables (M2x7,5) qui fixent le cache de fond à l'assemblage repose-poignets et clavier.
2. Retirez les sept vis (M2x4) qui fixent le cache de fond à l'assemblage du repose-poignets et du clavier.
3. À l'aide d'une pointe en plastique, faites levier sur le cache de fond à partir des encoches en forme de U situées sur le bord supérieur du cache de fond et continuez sur les côtés pour retirer le cache de fond de l'assemblage du repose-poignets et du clavier.
4. Soulevez le cache de fond pour le dégager de l'assemblage de repose-poignets et de clavier.

Installation du cache de fond

Prérequis

Si vous remplacez un composant, retirez le composant existant avant d'exécuter la procédure d'installation.

À propos de cette tâche

Les images suivantes indiquent l'emplacement du cache de fond et fournissent une représentation visuelle de la procédure d'installation.



Étapes

1. Placez le cache de fond sur le dessus de l'assemblage du repose-poignets et du clavier.
2. Alignez les trous de vis du cache de fond avec ceux de l'assemblage du repose-poignets et du clavier, puis enclenchez le cache de fond.
3. Serrez les deux vis imperdables (M2x7,5) qui fixent le cache de fond à l'assemblage repose-poignets et clavier.
4. Remettez en place les sept vis (M2x4) qui fixent le cache de fond à l'assemblage du repose-poignets et du clavier.

Étapes suivantes

1. Quittez le [mode maintenance](#).
2. Suivez la procédure décrite dans la section [après une intervention à l'intérieur de votre ordinateur](#).

Batterie

Précautions relatives à la batterie lithium-ion rechargeable

⚠ PRÉCAUTION :

- **Soyez prudent lors de la manipulation des batteries lithium-ion rechargeables.**
- **Déchargez complètement la batterie avant de la retirer. Débranchez l'adaptateur secteur du système et faites fonctionner l'ordinateur uniquement sur batterie : la batterie est complètement déchargée lorsque l'ordinateur ne s'allume plus quand vous appuyez sur le bouton d'alimentation.**
- **La batterie ne doit pas être écrasée, abîmée, transpercée avec des objets étrangers ou laissée tomber.**
- **N'exposez pas la batterie à des températures élevées. Ne désassemblez pas les modules de batterie et les cellules.**
- **N'appuyez pas sur la batterie.**
- **Ne pliez pas la batterie.**
- **N'utilisez pas d'outils, quels qu'ils soient, pour faire levier sur la batterie.**
- **Pendant la maintenance de ce produit, assurez-vous qu'aucune vis n'est perdue ou mal placée, afin d'éviter toute perforation ou tout dommage accidentel de la batterie et d'autres composants du système.**

- Si la batterie reste coincée dans votre ordinateur à la suite d'un gonflement, n'essayez pas de la libérer. En effet, perforer, plier ou écraser une batterie lithium-ion rechargeable peut être dangereux. Dans ce cas, contactez le support technique Dell pour obtenir de l'aide. Rendez-vous sur www.dell.com/contactdell.
- Achetez systématiquement des batteries sur www.dell.com ou de revendeurs ou partenaires Dell agréés.
- Les batteries gonflées ne doivent pas être utilisées. Elles doivent être remplacées et mises au rebut de façon adaptée. Pour obtenir des instructions sur la manipulation et le remplacement des batteries lithium-ion rechargeables gonflées, consultez la section [Manipulation des batteries lithium-ion rechargeables gonflées](#).

Retrait de la batterie à 3 cellules

Prérequis

1. Suivez la procédure décrite dans la section [Avant d'intervenir à l'intérieur de votre ordinateur](#).
2. Retirez le [cache de fond](#).

À propos de cette tâche

L'image suivante indique l'emplacement de la batterie à 3 cellules (41 Wh) et fournit une représentation visuelle de la procédure de retrait.

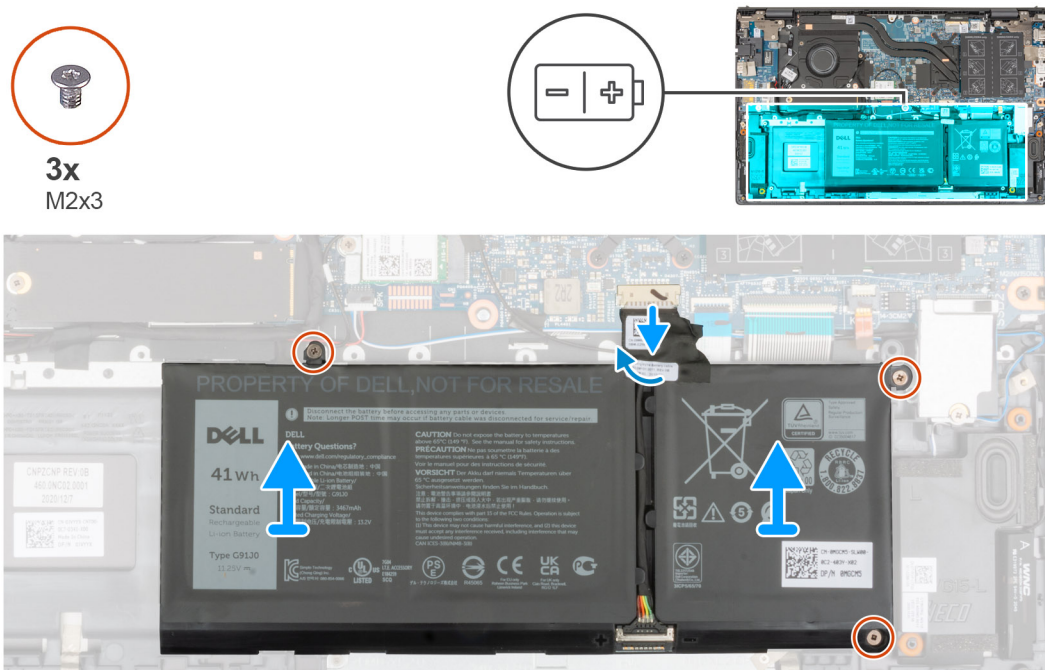

Étapes

1. Décollez le ruban adhésif qui fixe le câble de la batterie à la carte système.
2. Déconnectez de la carte système le câble de la batterie.
3. Retirez les trois vis (M2x3) qui fixent la batterie à 3 cellules à l'assemblage du repose-poignets et du clavier.
4. Soulevez la batterie à 3 cellules et son câble pour les retirer de l'assemblage du repose-poignets et du clavier.

Installation de la batterie à 3 cellules

Prérequis

Si vous remplacez un composant, retirez le composant existant avant d'exécuter la procédure d'installation.

À propos de cette tâche

L'image suivante indique l'emplacement de la batterie à 3 cellules (41 Wh) et fournit une représentation visuelle de la procédure d'installation.

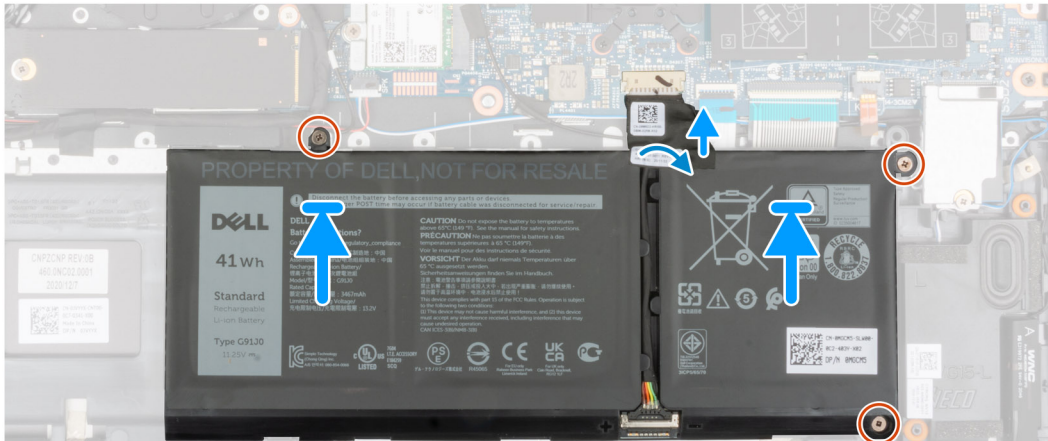
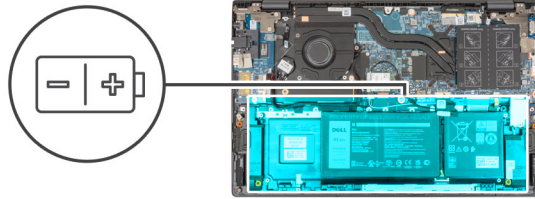

Étapes

1. À l'aide des embouts d'alignement, placez la batterie à 3 cellules sur l'assemblage du repose-poignets et du clavier.
2. Alignez les trous de vis de la batterie à 3 cellules avec ceux de l'assemblage repose-poignets et clavier.
3. Remettez en place les trois vis (M2x3) qui fixent la batterie à 3 cellules à l'assemblage du repose-poignets et du clavier.
4. Connectez le câble de la batterie à la carte système.
5. Collez le ruban adhésif qui fixe le câble de la batterie à la carte système.

Étapes suivantes

1. Installez le [cache de fond](#).
2. Suivez la procédure décrite dans la section [Après une intervention à l'intérieur de votre ordinateur](#).

Retrait de la batterie à 4 cellules

Prérequis

1. Suivez la procédure décrite dans la section [Avant d'intervenir à l'intérieur de votre ordinateur](#).
2. Retirez le [cache de fond](#).

À propos de cette tâche

L'image suivante indique l'emplacement de la batterie à 4 cellules (54 Wh) et fournit une représentation visuelle de la procédure de retrait.



4x
M2x3

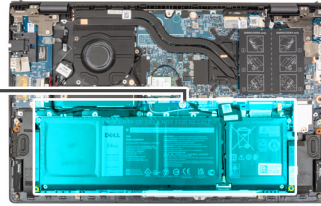

Étapes

1. Décollez le ruban adhésif qui fixe le câble de la batterie à la carte système.
2. Déconnectez de la carte système le câble de la batterie.
3. Retirez les quatre vis (M2x3) qui fixent la batterie à 4 cellules à l'assemblage du repose-poignets et du clavier.
4. Soulevez la batterie à 4 cellules et son câble pour les retirer de l'assemblage du repose-poignets et du clavier.

Installation de la batterie à 4 cellules

Prérequis

Si vous remplacez un composant, retirez le composant existant avant d'exécuter la procédure d'installation.

À propos de cette tâche

L'image suivante indique l'emplacement de la batterie à 4 cellules (54 Wh) et fournit une représentation visuelle de la procédure d'installation.



4x
M2x3

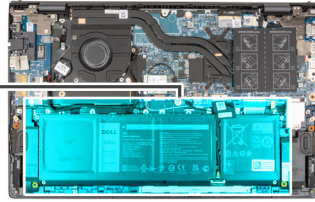

Étapes

1. À l'aide des embouts d'alignement, placez la batterie à 4 cellules sur l'assemblage du repose-poignets et du clavier.
2. Alignez les trous de vis de la batterie à 4 cellules avec ceux de l'assemblage repose-poignets et clavier.
3. Remettez en place les quatre vis (M2x3) qui fixent la batterie à 4 cellules à l'assemblage repose-poignets et clavier.
4. Connectez le câble de la batterie à la carte système.
5. Collez le ruban adhésif qui fixe le câble de la batterie à la carte système.

Étapes suivantes

1. Installez le [cache de fond](#).
2. Suivez la procédure décrite dans la section [Après une intervention à l'intérieur de votre ordinateur](#).

Câble de la batterie

Retrait du câble de la batterie

Prérequis

1. Suivez la procédure décrite dans la section [Avant d'intervenir à l'intérieur de votre ordinateur](#).
2. Retirez le [cache de fond](#).
3. Retirez la [batterie à 3 cellules](#) ou la [batterie à 4 cellules](#), selon le cas.

i REMARQUE : Si la batterie est débranchée de la carte système pour maintenance, il y aura un délai pendant le démarrage du système, car le système réinitialise de la batterie de l'horloge temps réel.

À propos de cette tâche

Les images suivantes indiquent l'emplacement du câble de la batterie et fournissent une représentation visuelle de la procédure de retrait.



Étapes

1. Retournez la batterie et retirez le câble de la batterie des guides de routage situés sur la batterie.
2. Débranchez le câble de la batterie de son connecteur sur la batterie.
3. Soulevez le câble de la batterie pour le retirer de la batterie.

Installation du câble de la batterie

Prérequis

Si vous remplacez un composant, retirez le composant existant avant d'exécuter la procédure d'installation.

À propos de cette tâche

L'image suivante indique l'emplacement du câble de la batterie et fournit une représentation visuelle de la procédure d'installation.

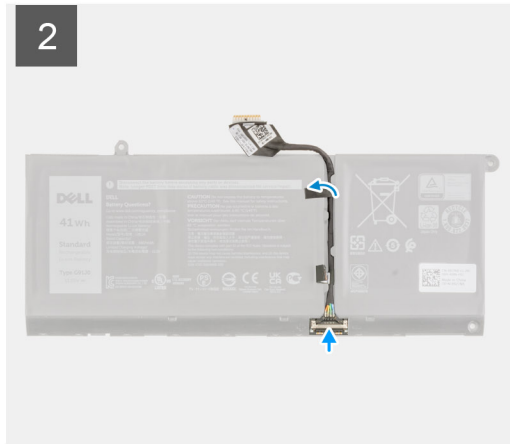
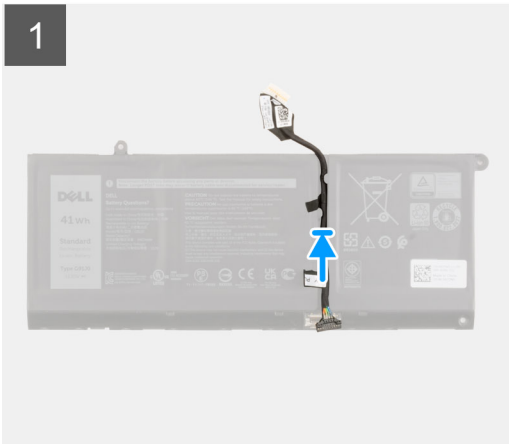

Étapes

1. Placez le câble de la batterie en l'alignant sur la batterie.
2. Faites passer le câble de la batterie par les guides de routage situés sur la batterie.
3. Connectez le câble de batterie au connecteur situé sur la batterie.

Étapes suivantes

1. Installez la [batterie à 3 cellules](#) ou la [batterie à 4 cellules](#), selon le cas.
2. Installez le [cache de fond](#).
3. Suivez la procédure décrite dans la section [Après une intervention à l'intérieur de votre ordinateur](#).

Mémoire

Retrait du module de mémoire

Prérequis

1. Suivez la procédure décrite dans la section [Avant d'intervenir à l'intérieur de votre ordinateur](#).
2. Passez en [mode maintenance](#).
3. Retirez le [cache de fond](#).

À propos de cette tâche

Les images suivantes indiquent l'emplacement du module de mémoire et montrent la procédure de retrait.

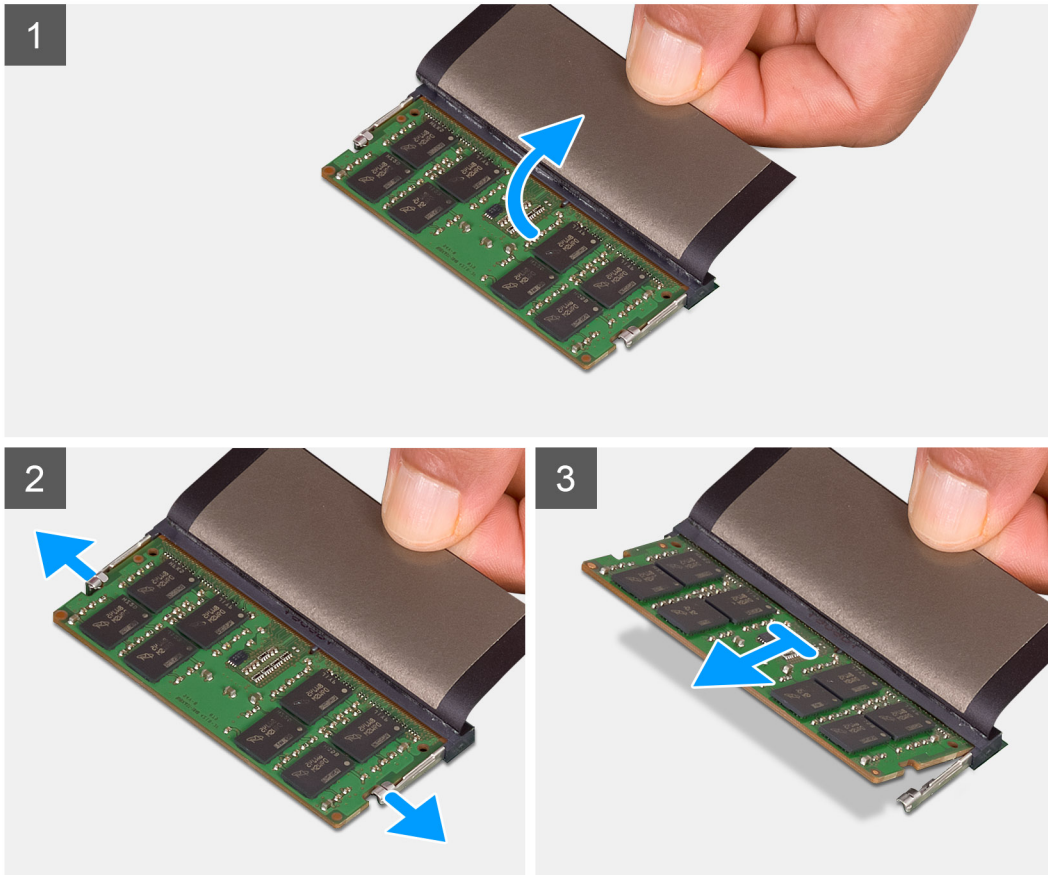
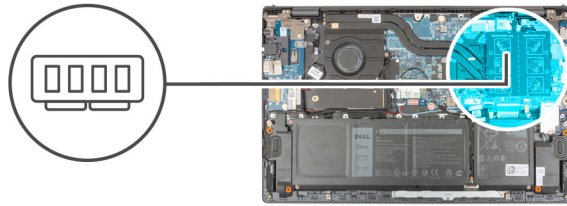

Étapes

1. Soulevez le Mylar pour accéder au module de mémoire.
2. Du bout des doigts, tirez sur les clips de fixation situés de part et d'autre du module de mémoire de façon à éjecter le module de mémoire.
3. Retirez le module de mémoire de son emplacement.

REMARQUE : Répétez les étapes 1 à 3 pour retirer tout autre module de mémoire installé sur l'ordinateur.

Installation du module de mémoire

Prérequis

Si vous remplacez un composant, retirez le composant existant avant d'exécuter la procédure d'installation.

À propos de cette tâche

La figure suivante indique l'emplacement du module de mémoire et fournit une représentation visuelle de la procédure d'installation.

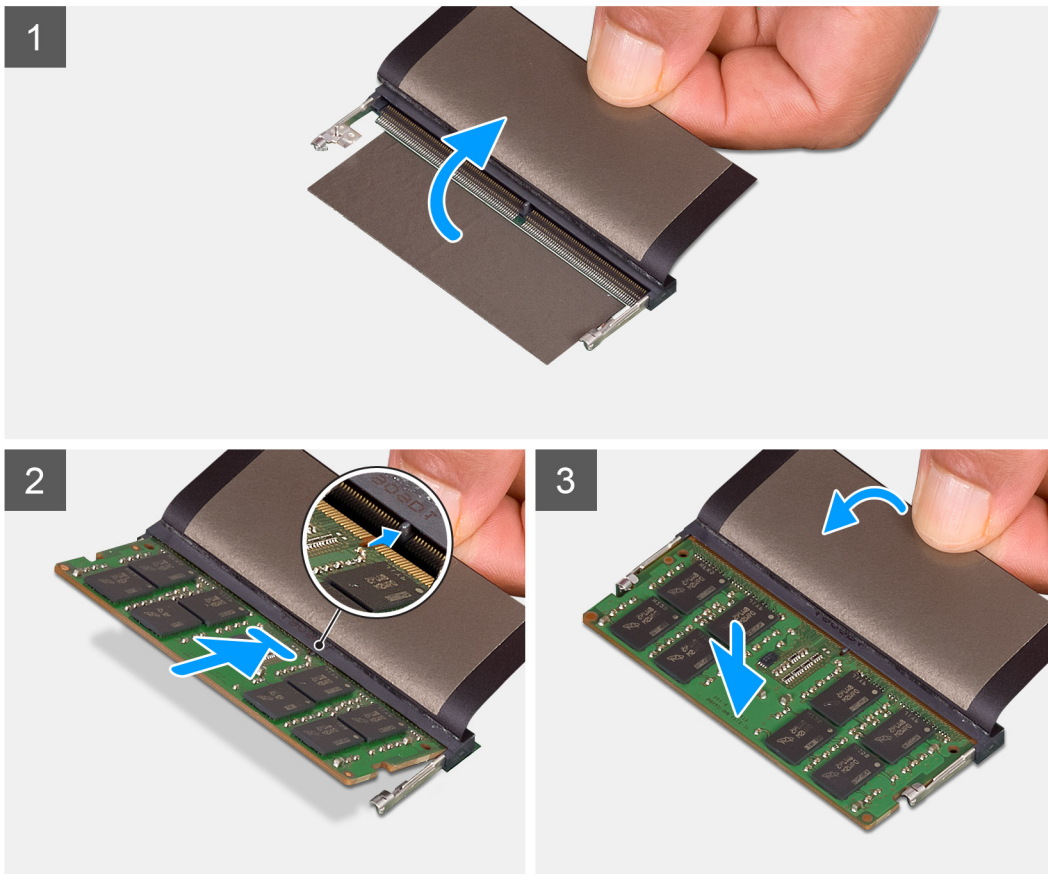
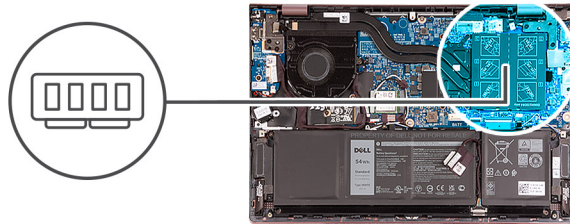

Étapes

1. Soulevez le Mylar pour accéder au logement du module de mémoire.
2. Alignez l'encoche du module de mémoire avec la languette située sur son logement.
3. Faites glisser fermement le module de mémoire dans son logement en l'inclinant.
4. Enfoncez le module de mémoire jusqu'à ce qu'il s'enclenche.

REMARQUE : Si vous n'entendez pas de déclic, retirez le module mémoire et réinstallez-le.

REMARQUE : Répétez les étapes 1 à 4 pour installer une autre barrette de mémoire sur votre ordinateur.

Étapes suivantes

1. Installez le [cache de fond](#).
2. Quittez le [mode maintenance](#).
3. Suivez la procédure décrite dans la section [après une intervention à l'intérieur de votre ordinateur](#).

Disque SSD – Logement M.2 numéro un

Retrait du disque SSD 2230 du logement M.2 n° 1

Prérequis

1. Suivez la procédure décrite dans la section [Avant d'intervenir à l'intérieur de votre ordinateur](#).

REMARQUE : Les disques SSD sont fragiles. Faites particulièrement attention lorsque vous manipulez le disque SSD.

REMARQUE : Pour éviter toute perte de données, ne retirez pas le disque SSD pendant que l'ordinateur est en veille ou allumé.

2. Passez en [mode maintenance](#).

3. Retirez le [cache de fond](#).

À propos de cette tâche

REMARQUE : Selon la configuration commandée, votre ordinateur peut prendre en charge un disque SSD 2230 ou 2280 dans le logement M.2 n° 1.

REMARQUE : Cette procédure ne s'applique qu'aux ordinateurs équipés d'un disque SSD 2230 installé dans le logement M.2 n° 1.

L'image suivante indique l'emplacement du disque SSD 2230 installé dans le logement M.2 n° 1 et fournit une représentation visuelle de la procédure de retrait.

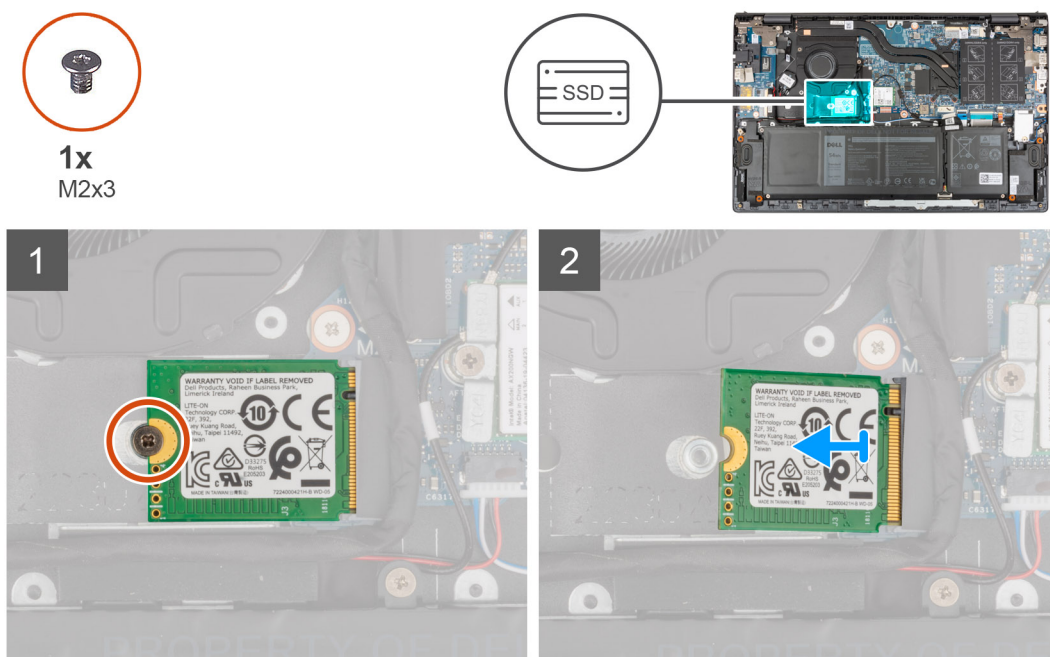

Étapes

1. Retirez la vis (M2x3) qui fixe le disque SSD 2230 à l'assemblage repose-poignets et clavier.

2. Faites glisser le disque SSD et retirez-le du logement M.2 n° 1.

Installation du disque SSD 2230 dans le logement M.2 numéro un

Prérequis

Si vous remplacez un composant, retirez le composant existant avant d'exécuter la procédure d'installation.

À propos de cette tâche

- REMARQUE :** Les disques SSD sont fragiles. Faites particulièrement attention lorsque vous manipulez le disque SSD.
- REMARQUE :** Selon la configuration commandée, votre ordinateur peut prendre en charge un disque SSD 2230 ou 2280 dans le logement M.2 n° 1.
- REMARQUE :** Cette procédure s'applique uniquement si vous installez un disque SSD 2230 dans le logement M.2 n° 1.
- REMARQUE :** Avant d'installer le disque SSD 2230 ou 2280, assurez-vous que le support de montage se trouve à l'emplacement approprié. Pour plus d'informations, reportez-vous à la section [Installation du support de montage du disque SSD](#).

L'image suivante indique l'emplacement du disque SSD 2230 installé dans le logement M.2 n° 1 et fournit une représentation visuelle de la procédure d'installation.

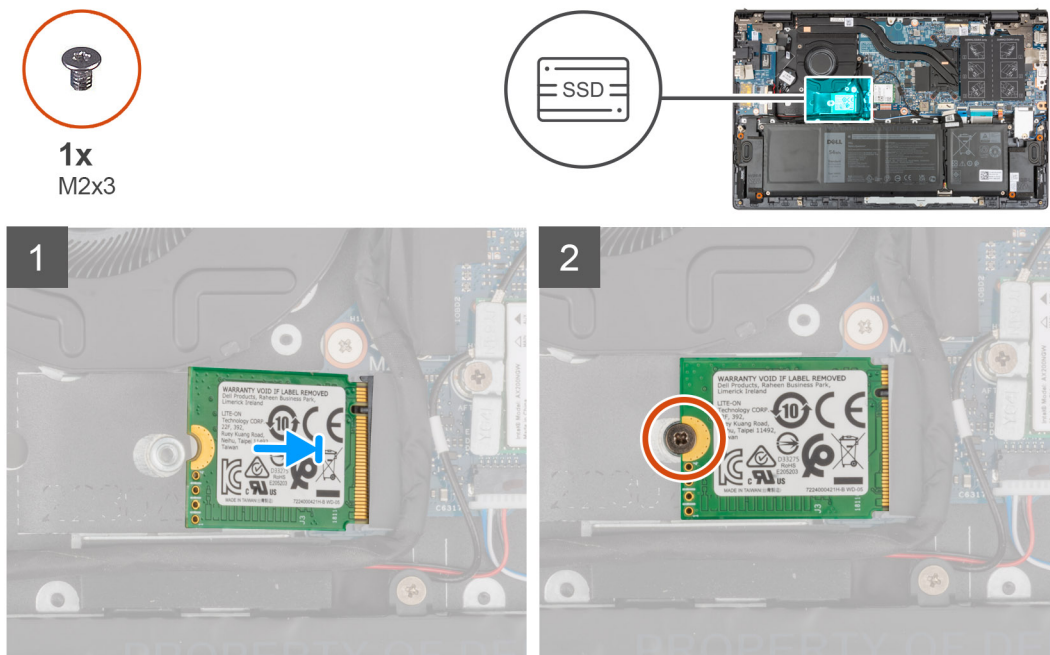

Étapes

- Alignez l'encoche du disque SSD 2230 avec la languette située sur le logement du disque SSD.
- Insérez fermement et en l'inclinant le disque SSD 2230 dans son logement.
- Alignez le trou de vis du disque SSD avec celui de l'assemblage du repose-poignets et du clavier.
- Remettez en place la vis (M2x3) qui fixe le disque SSD 2230 à l'assemblage repose-poignets et clavier.

Étapes suivantes

- Installez le [cache de fond](#).
- Quittez le [mode maintenance](#).
- Suivez la procédure décrite dans la section [après une intervention à l'intérieur de votre ordinateur](#).

Retrait du disque SSD 2280 du logement M.2 n° 1

Prérequis

- Suivez la procédure décrite dans la section [Avant d'intervenir à l'intérieur de votre ordinateur](#).
 - REMARQUE :** Les disques SSD sont fragiles. Faites particulièrement attention lorsque vous manipulez le disque SSD.
 - REMARQUE :** Pour éviter toute perte de données, ne retirez pas le disque SSD pendant que l'ordinateur est en veille ou allumé.

2. Passez en [mode maintenance](#).
3. Retirez le [cache de fond](#).

À propos de cette tâche

REMARQUE : Selon la configuration commandée, votre ordinateur peut prendre en charge un disque SSD 2280 ou un disque SSD 2230 dans le logement M.2 n° 1.

REMARQUE : Cette procédure ne s'applique qu'aux ordinateurs équipés d'un disque SSD 2280 installé dans le logement M.2 n° 1.

L'image suivante indique l'emplacement du disque SSD 2280 installé dans le logement M.2 n° 1 et fournit une représentation visuelle de la procédure de retrait.

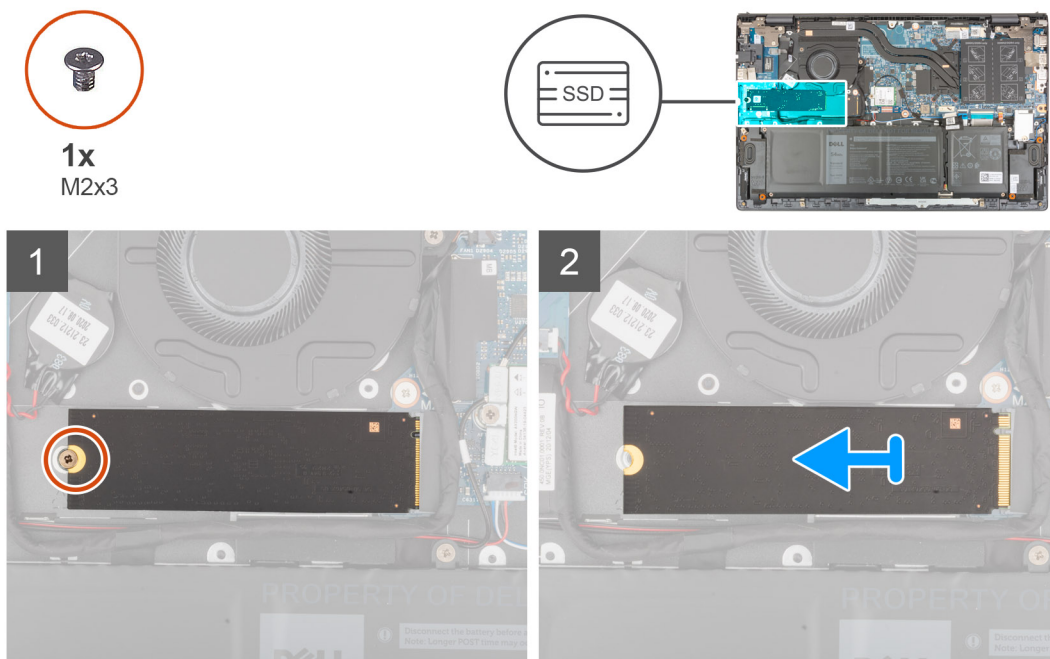

Étapes

1. Retirez la vis (M2x3) qui fixe le disque SSD à l'assemblage du repose-poignets et du clavier.
2. Faites glisser le disque SSD 2280 hors du logement de disque SSD M.2 n° 1 sur la carte système.

Installation du disque SSD 2280 dans le logement M.2 n° 1

Prérequis

Si vous remplacez un composant, retirez le composant existant avant d'exécuter la procédure d'installation.

À propos de cette tâche

REMARQUE : Les disques SSD sont fragiles. Faites particulièrement attention lorsque vous manipulez le disque SSD.

REMARQUE : Selon la configuration commandée, l'ordinateur peut prendre en charge un disque SSD 2280 ou un disque SSD 2230 dans le logement M.2 n° 1.

REMARQUE : Cette procédure s'applique si vous installez un disque SSD 2280 dans le logement M.2 n° 1.

REMARQUE : Avant d'installer le disque SSD 2230 ou 2280, assurez-vous que le support de montage se trouve à l'emplacement approprié. Pour plus d'informations, reportez-vous à la section [Installation du support de montage du disque SSD](#).

L'image suivante indique l'emplacement du disque SSD 2280 installé dans le logement M.2 n° 1 et fournit une représentation visuelle de la procédure d'installation.

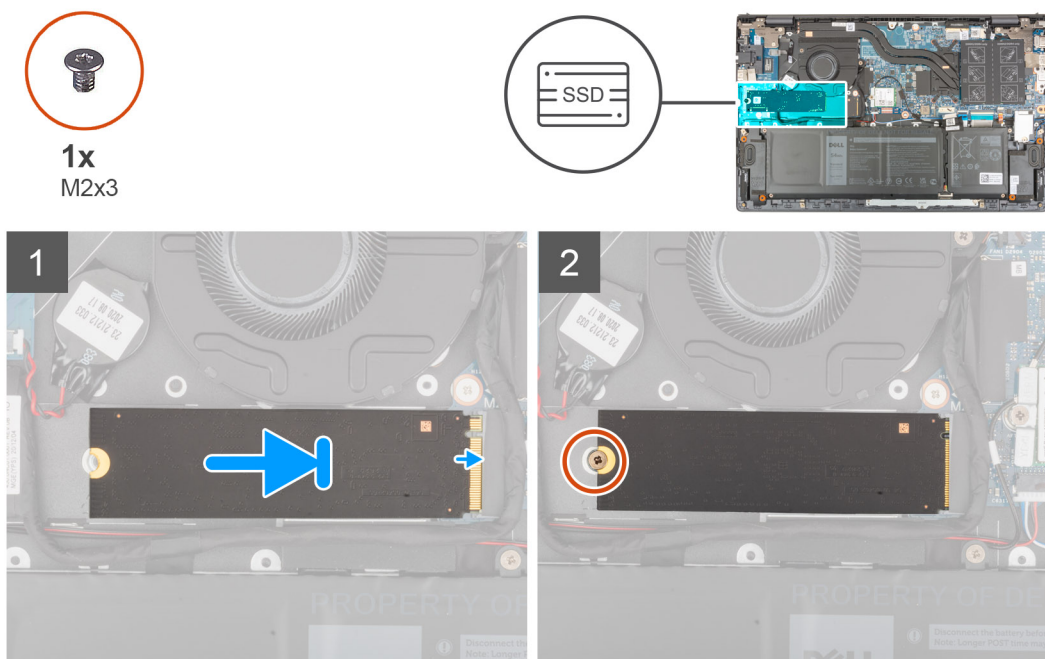

Étapes

1. Alignez l'encoche du disque SSD 2280 avec la languette située sur le logement du disque SSD.
2. Insérez fermement et en l'inclinant le disque SSD 2280 dans son logement.
3. Alignez le trou de vis du disque SSD avec celui de l'assemblage du repose-poignets et du clavier.
4. Remettez en place la vis (M2x3) qui fixe le disque SSD 2280 à l'assemblage repose-poignets et clavier.

Étapes suivantes

1. Installez le [cache de fond](#).
2. Quittez le [mode maintenance](#).
3. Suivez la procédure décrite dans la section [après une intervention à l'intérieur de votre ordinateur](#).

Installation du support de montage du disque SSD dans le logement M.2 n° 1

À propos de cette tâche

L'image suivante fournit une représentation visuelle de la procédure d'installation du support de montage du disque SSD lors du remplacement d'un disque SSD M.2 2230 par un disque SSD M.2 2280 dans le logement M.2 n° 1.

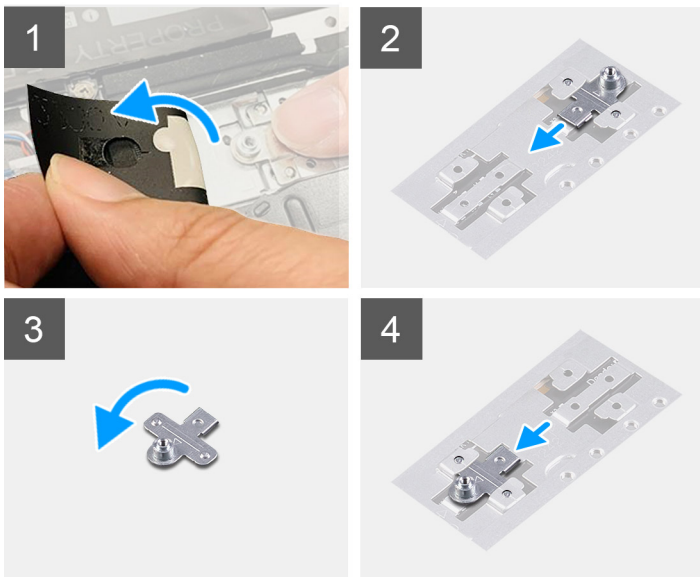

L'image suivante fournit une représentation visuelle de la procédure d'installation du support de montage du disque SSD lors du remplacement d'un disque SSD M.2 2280 par un disque SSD M.2 2230 dans le logement M.2 n° 1.

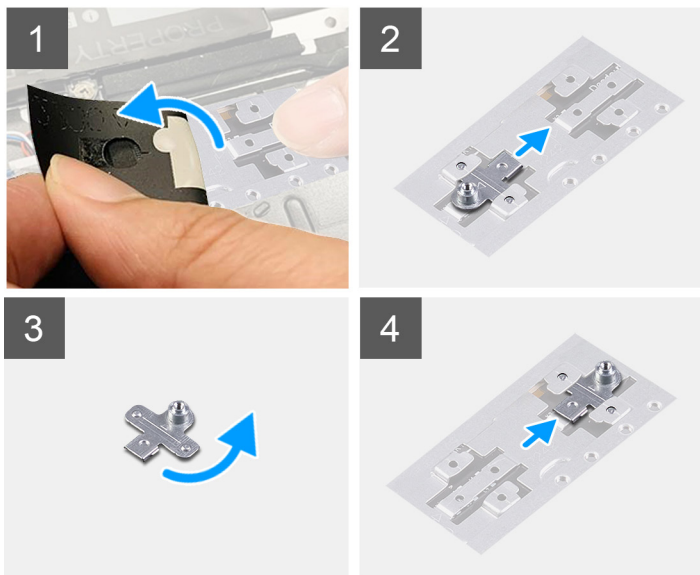

Étapes

1. Faites glisser le support de montage du disque SSD pour le retirer de son emplacement situé sur l'assemblage de repose-poignets et clavier.
2. Faites pivoter le support de montage du disque SSD de 180 degrés.
3. Faites glisser le support de montage du disque SSD dans le logement correspondant situé sur l'assemblage de repose-poignets et clavier.
4. Installez le [disque SSD 2230](#) ou le [disque SSD 2280](#), selon le cas.

Disque SSD – Logement M.2 numéro deux

Retrait du disque SSD 2230 du logement M.2 n° 2

Prérequis

 **REMARQUE** : Le logement M.2 n° 2 ne prend en charge que les disques SSD 2230.

REMARQUE : Cette procédure ne s'applique qu'aux ordinateurs équipés d'un disque SSD 2230 installé dans le logement M.2 n° 2.

1. Suivez la procédure décrite dans la section [Avant d'intervenir à l'intérieur de votre ordinateur](#).

REMARQUE : Les disques SSD sont fragiles. Faites particulièrement attention lorsque vous manipulez le disque SSD.

REMARQUE : Pour éviter toute perte de données, ne retirez pas le disque SSD pendant que l'ordinateur est en veille ou allumé.

2. Passez en [mode maintenance](#).

3. Retirez le [cache de fond](#).

À propos de cette tâche

L'image suivante indique l'emplacement du disque SSD 2230 installé dans le logement M.2 n° 2 et fournit une représentation visuelle de la procédure de retrait.



1x
M2x3

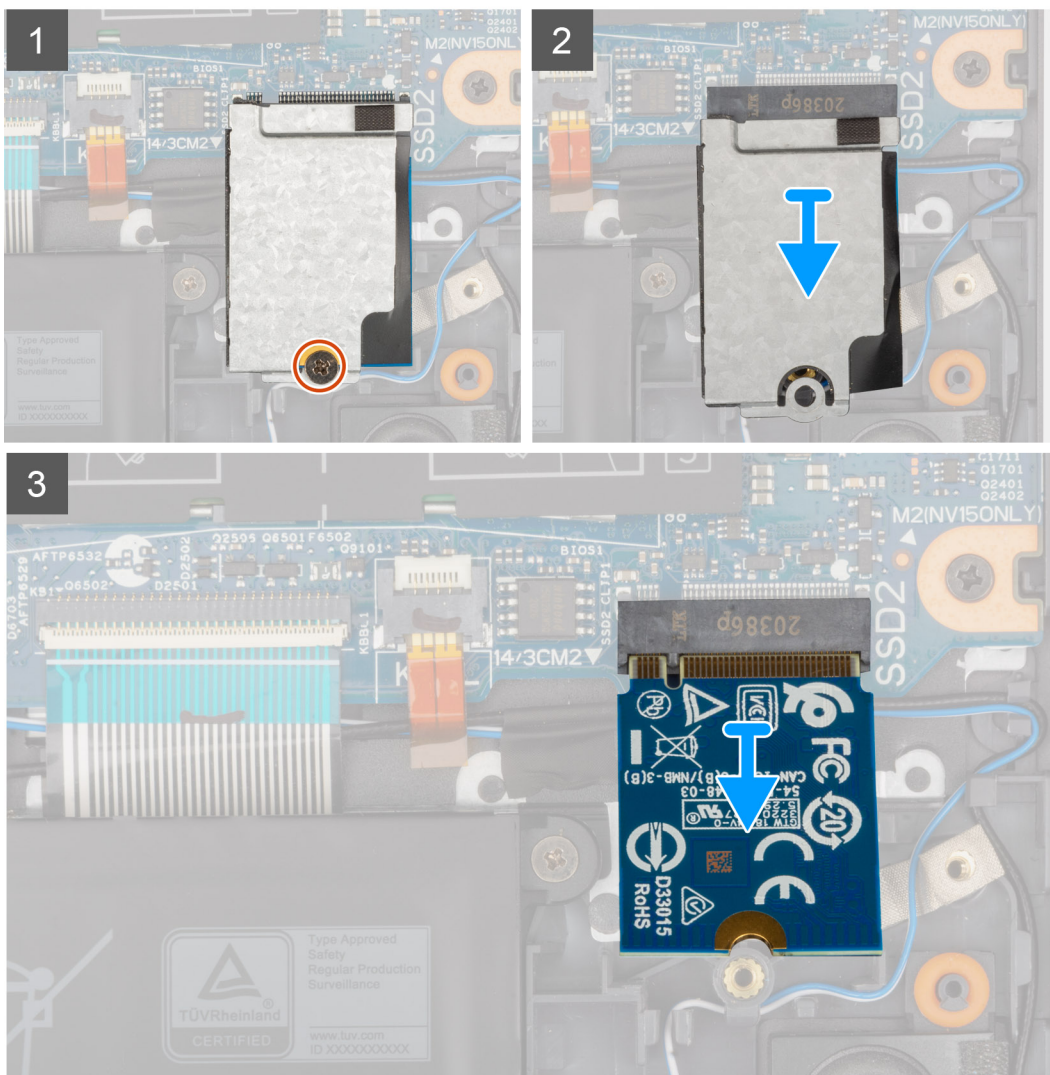

Étapes

1. Retirez la vis (M2x3) qui fixe la protection thermique du disque SSD et le disque SSD à l'assemblage du repose-poignets et du clavier.
2. Faites glisser la protection thermique du disque SSD et soulevez-la pour la sortir du disque SSD.
3. Faites glisser le disque SSD et retirez-le du logement M.2 n° 2.

Installation du disque SSD 2230 dans le logement M.2 n° 2

Prérequis

Si vous remplacez un composant, retirez le composant existant avant d'exécuter la procédure d'installation.

À propos de cette tâche

REMARQUE : Les disques SSD sont fragiles. Faites particulièrement attention lorsque vous manipulez le disque SSD.

REMARQUE : Le logement M.2 n° 2 ne prend en charge que les disques SSD 2230.

REMARQUE : Cette procédure ne s'applique qu'aux ordinateurs équipés d'un disque SSD 2230 installé dans le logement M.2 n° 2.

L'image suivante indique l'emplacement du disque SSD 2230 installé dans le logement M.2 n° 2 et fournit une représentation visuelle de la procédure d'installation.



1x
M2x3

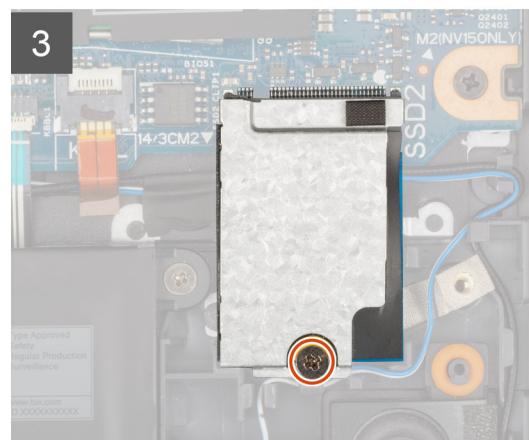
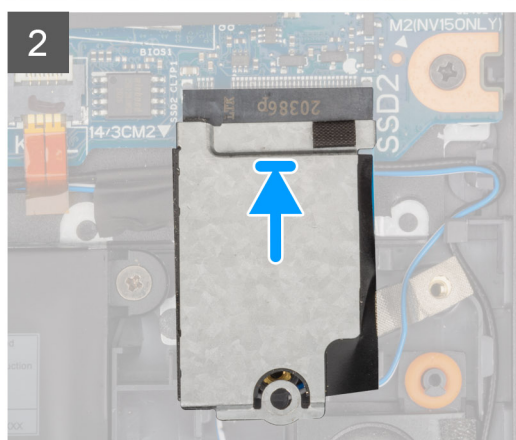
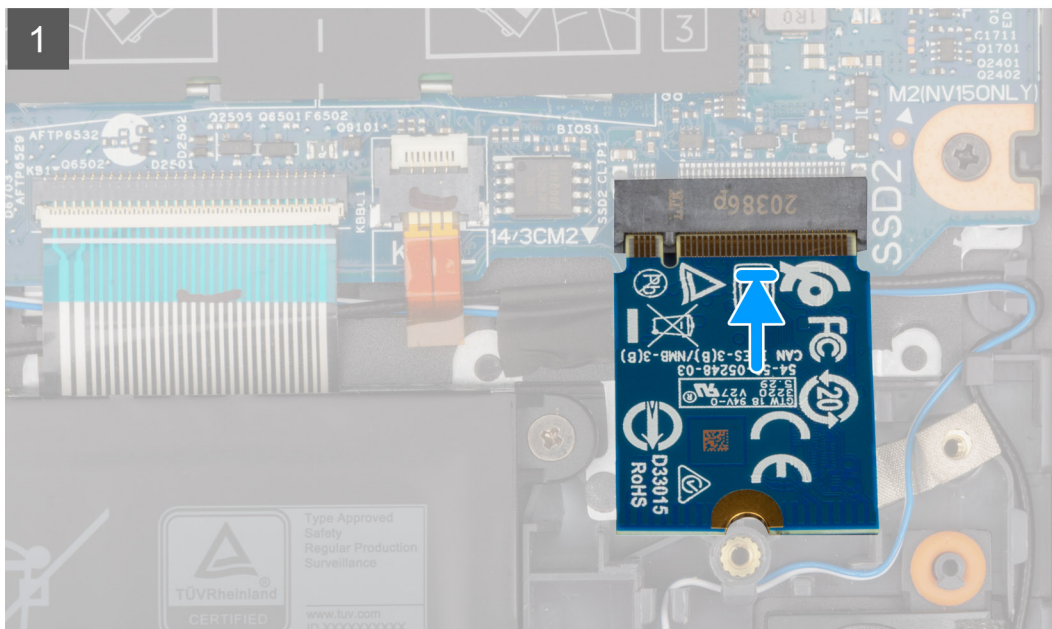
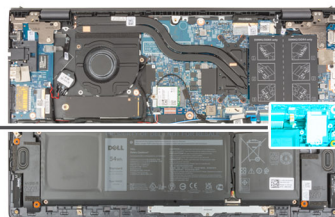

Étapes

1. Aligned l'encoche du disque SSD 2230 avec la languette du logement M.2 n° 2 sur la carte système.
2. Faites glisser le disque SSD 2230 dans le logement M.2 n° 2 de la carte système.
3. Placez la protection thermique sur le disque SSD.
4. Aligned le trou de vis de la protection thermique du disque SSD avec celui de l'assemblage repose-poignets et clavier.
5. Remettez en place la vis (M2x3) qui fixe la protection thermique du disque SSD et le disque SSD à l'assemblage du repose-poignets et du clavier.

Étapes suivantes

1. Installez le [cache de fond](#).
2. Quittez le [mode maintenance](#).
3. Suivez la procédure décrite dans la section [après une intervention à l'intérieur de votre ordinateur](#).

Carte sans fil

Retrait de la carte sans fil

Prérequis

1. Suivez la procédure décrite dans la section [Avant d'intervenir à l'intérieur de votre ordinateur](#).
2. Passez en [mode maintenance](#).
3. Retirez le [cache de fond](#).

À propos de cette tâche

Les images suivantes indiquent l'emplacement de la carte sans fil et fournissent une représentation visuelle de la procédure de retrait.



1x
M2x3



Étapes

1. Retirez la vis (M2 x 3) qui fixe le support de la carte sans fil à cette dernière et à la carte système.
2. Retirez son support de la carte sans fil.
3. Déconnectez de la carte sans fil les câbles des antennes.
4. Faites glisser la carte sans fil et retirez-la de son logement.

Installation de la carte sans fil

Prérequis

Si vous remplacez un composant, retirez le composant existant avant d'exécuter la procédure d'installation.

À propos de cette tâche

L'image suivante indique l'emplacement de la carte sans fil et fournit une représentation visuelle de la procédure d'installation.



1x
M2x3

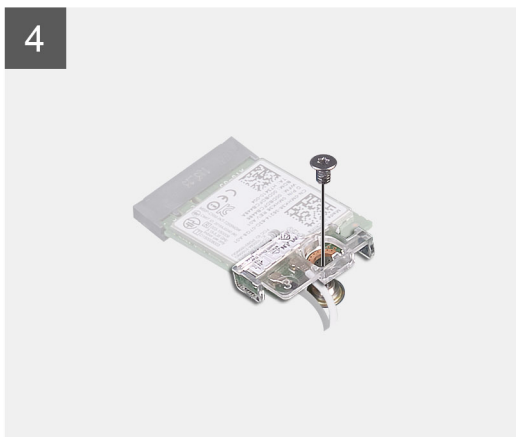
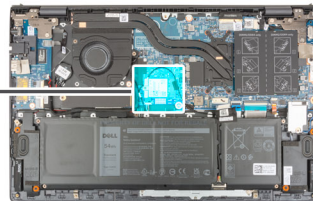

Étapes

1. Connectez les câbles des antennes à la carte sans fil.

Le tableau suivant décrit les couleurs des câbles des antennes correspondant à la carte sans fil prise en charge par votre ordinateur.

Tableau 2. Code couleur des câbles des antennes

Connecteurs sur la carte sans fil	Couleur des câbles de l'antenne	Marquage sérigraphie	
Principal	Blanc	PRINCIPAL	△ (triangle blanc)
Auxiliaire	Noir	AUXILIAIRE	▲ (triangle noir)

2. Alignez l'encoche de la carte sans fil avec la languette de son logement situé sur la carte système.
3. Faites glisser la carte sans fil en l'inclinant dans son logement situé sur la carte système.
4. Alignez le trou de vis du support de la carte sans fil avec le trou de vis de cette dernière et de la carte système.
5. Remplacez la vis (M2x3) qui fixe le support de la carte sans fil à cette dernière et à la carte système.

Étapes suivantes

1. Installez le [cache de fond](#).
2. Quittez le [mode maintenance](#).
3. Suivez la procédure décrite dans la section [après une intervention à l'intérieur de votre ordinateur](#).

Ventilateur

Retrait du ventilateur

Prérequis

1. Suivez la procédure décrite dans la section [Avant d'intervenir à l'intérieur de votre ordinateur](#).
2. Passez en [mode maintenance](#).
3. Retirez le [cache de fond](#).

À propos de cette tâche

Les images suivantes indiquent l'emplacement du ventilateur et fournissent une représentation visuelle de la procédure de retrait.



2x
M2x3

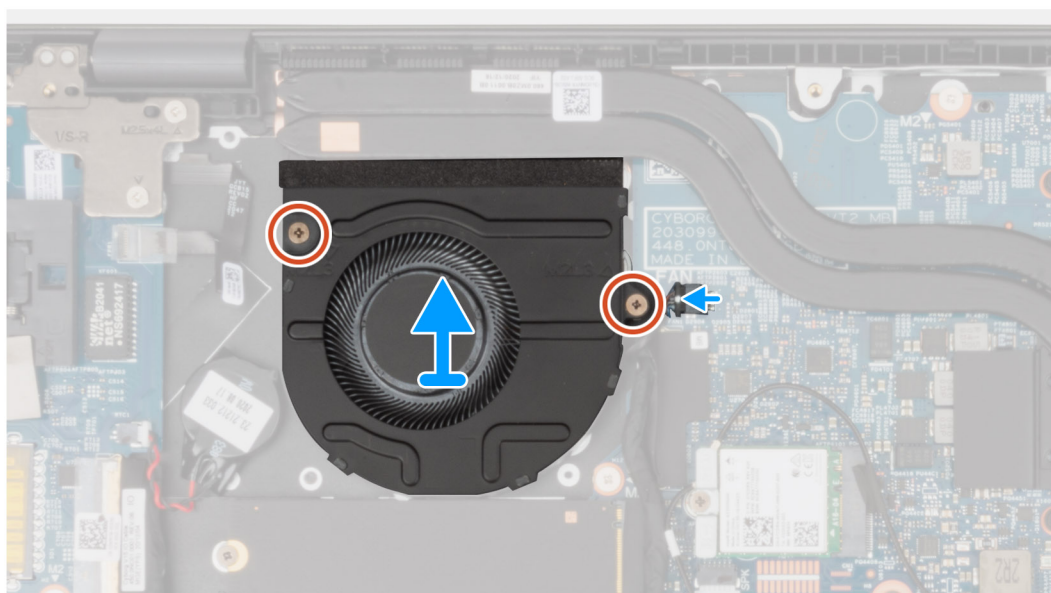

Étapes

1. Déconnectez de la carte système le câble du ventilateur.
2. Retirez les deux vis (M2x3) qui fixent le ventilateur à l'assemblage du repose-poignets et du clavier.

3. Soulevez le ventilateur et retirez-le de l'assemblage du repose-poignets et du clavier.

Installation du ventilateur

Prérequis

Si vous remplacez un composant, retirez le composant existant avant d'exécuter la procédure d'installation.

À propos de cette tâche

L'image suivante indique l'emplacement du ventilateur et fournit une représentation visuelle de la procédure d'installation.



2x
M2x3

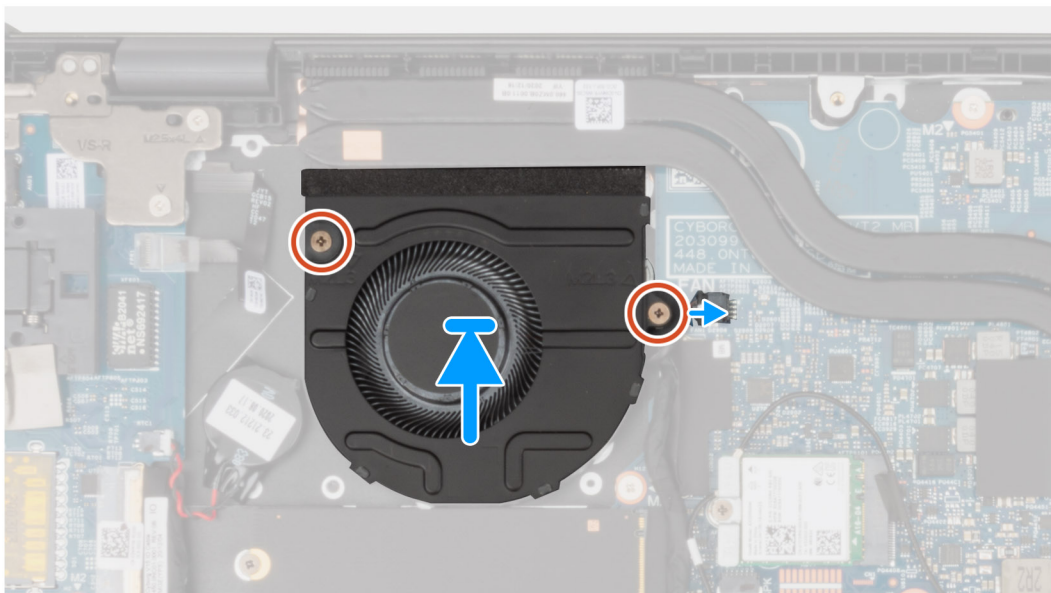
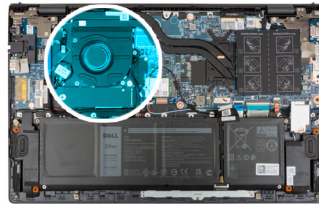

Étapes

1. À l'aide des embouts d'alignement, placez le ventilateur sur l'assemblage du repose-poignets et du clavier.
2. Remettez en place les deux vis (M2x3) qui fixent le ventilateur à l'assemblage du repose-poignets et du clavier.
3. Connectez le câble du ventilateur à la carte système.

Étapes suivantes

1. Installez le [cache de fond](#).
2. Quittez le [mode maintenance](#).
3. Suivez la procédure décrite dans la section [après une intervention à l'intérieur de votre ordinateur](#).

Pile bouton

Retrait de la pile bouton

Prérequis

1. Suivez la procédure décrite dans la section [Avant d'intervenir à l'intérieur de votre ordinateur](#).

PRÉCAUTION : Le retrait de la pile bouton réinitialise les paramètres du système BIOS aux valeurs d'usine. Avant de retirer la pile bouton, il est recommandé de noter les paramètres du BIOS.

2. Passez en [mode maintenance](#).
3. Retirez le [cache de fond](#).

À propos de cette tâche

Les images suivantes indiquent l'emplacement de la pile bouton et fournissent une représentation visuelle de la procédure de retrait.

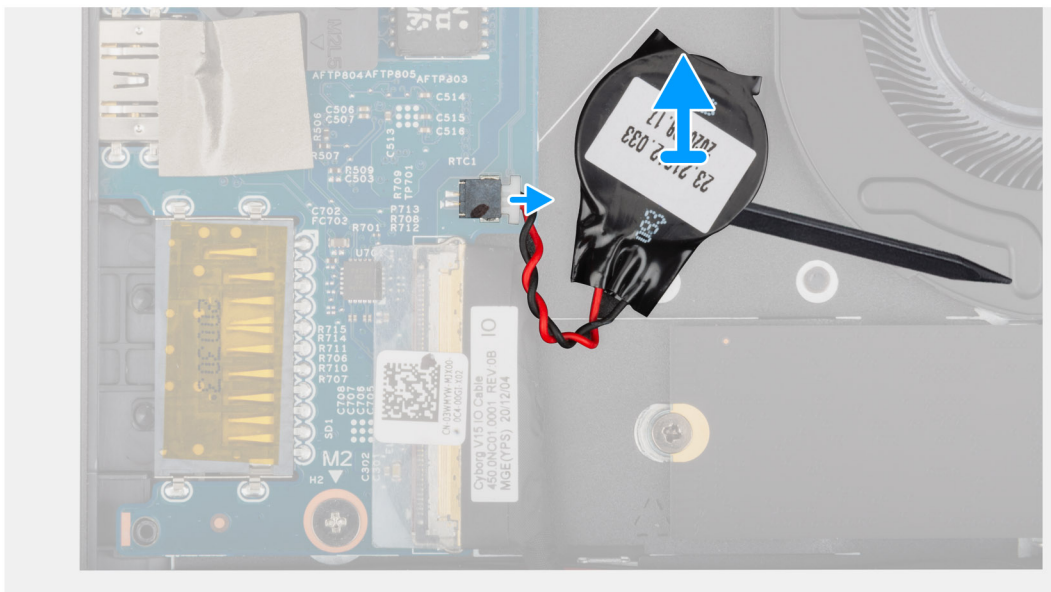
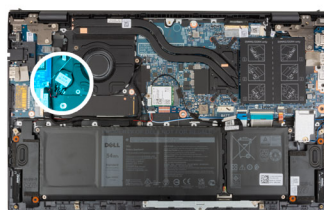

Étapes

1. Déconnectez le câble de la pile bouton de la carte d'E/S.
2. À l'aide du côté plat d'une pointe en plastique, décollez la pile bouton de l'assemblage du repose-poignets et du clavier.

Installation de la pile bouton

Prérequis

Si vous remplacez un composant, retirez le composant existant avant d'exécuter la procédure d'installation.

À propos de cette tâche

L'image suivante indique l'emplacement de la pile bouton et fournit une représentation visuelle de la procédure d'installation.

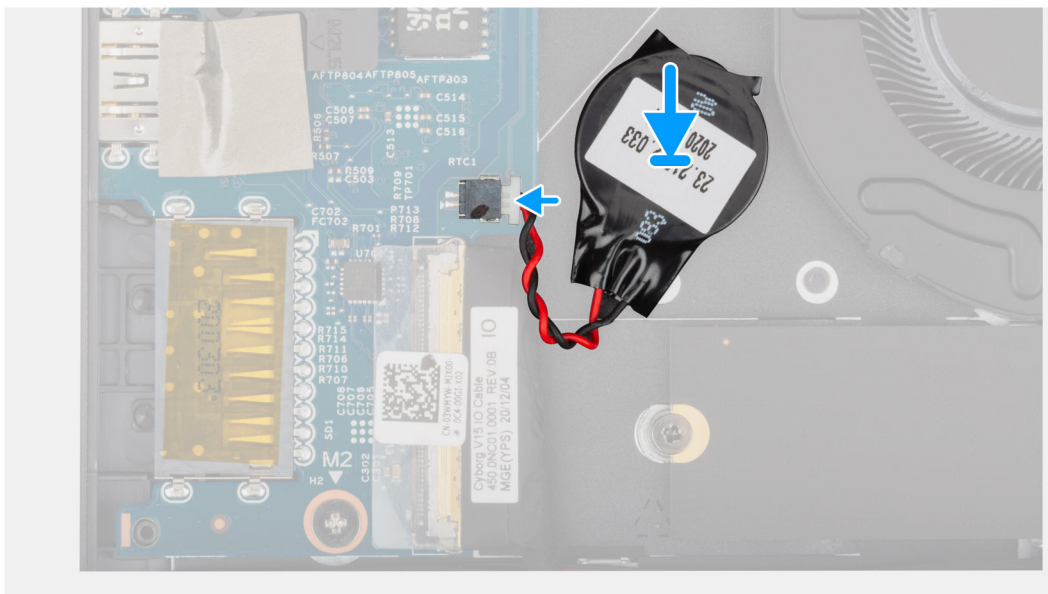
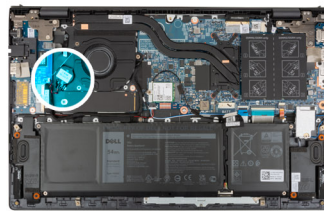

Étapes

1. Collez la pile bouton sur le logement situé sur l'assemblage repose-poignets et clavier.
2. Connectez le câble de la pile bouton à la carte d'E/S.

Étapes suivantes

1. Installez le [cache de fond](#).
2. Quittez le [mode maintenance](#).
3. Suivez la procédure décrite dans la section [après une intervention à l'intérieur de votre ordinateur](#).

Dissipateur de chaleur

Retrait du dissipateur de chaleur

Prérequis

1. Suivez la procédure décrite dans la section [Avant d'intervenir à l'intérieur de votre ordinateur](#).

PRÉCAUTION : Pour assurer un refroidissement maximal du processeur, ne touchez pas les zones de transfert de chaleur du dissipateur de chaleur. La graisse sur les doigts peut réduire les capacités de transfert de chaleur de la graisse thermoconductible.

REMARQUE : Le dissipateur de chaleur se met à chauffer au cours d'un fonctionnement normal. Laissez-le refroidir avant de le manipuler.

2. Passez en [mode maintenance](#).
3. Retirez le [cache de fond](#).

À propos de cette tâche

Les images suivantes indiquent l'emplacement du dissipateur de chaleur et montrent la procédure de retrait.



4x

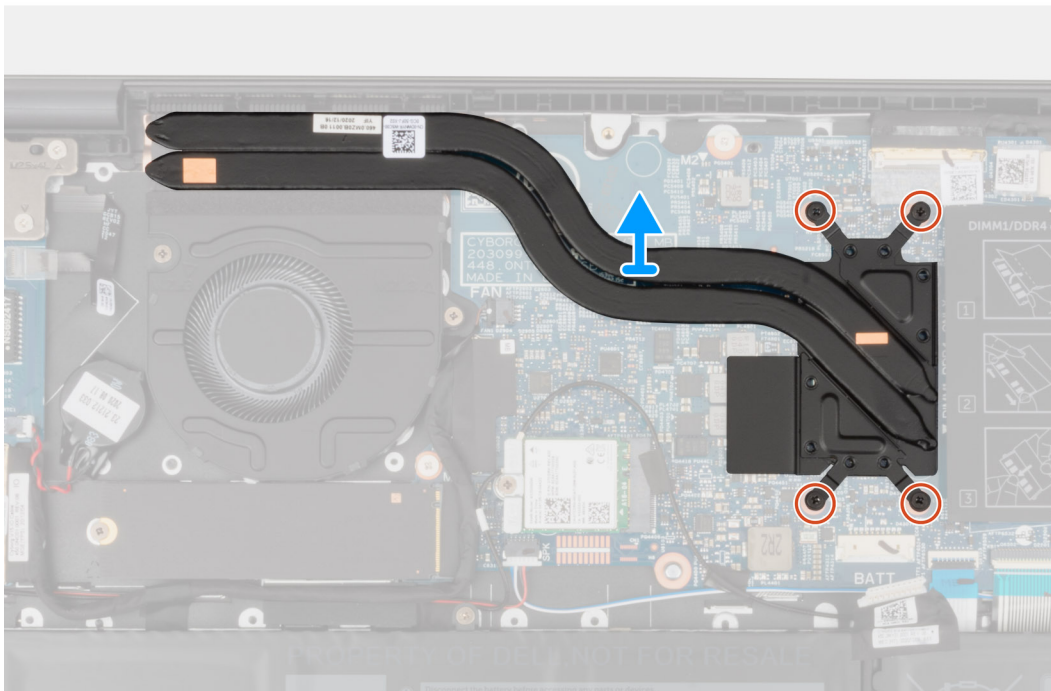
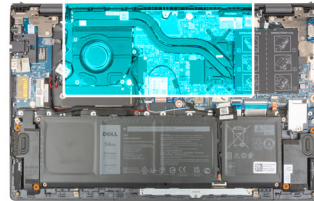

Étapes

1. Dans l'ordre séquentiel inverse (indiqué sur le dissipateur de chaleur), desserrez les quatre vis imperdables qui fixent le dissipateur à la carte système.
2. Soulevez le dissipateur de chaleur et retirez-le de la carte système.

Installation du dissipateur de chaleur

Prérequis

Si vous remplacez un composant, retirez le composant existant avant d'exécuter la procédure d'installation.

PRÉCAUTION : Un alignement incorrect du dissipateur de chaleur risque d'endommager la carte système et le processeur.

REMARQUE : Si vous remplacez la carte système ou le dissipateur de chaleur, utilisez le tampon ou la pâte thermique fournis dans le kit pour garantir la conductivité thermique.

À propos de cette tâche

L'image suivante indique l'emplacement du dissipateur de chaleur et fournit une représentation visuelle de la procédure d'installation.



4x

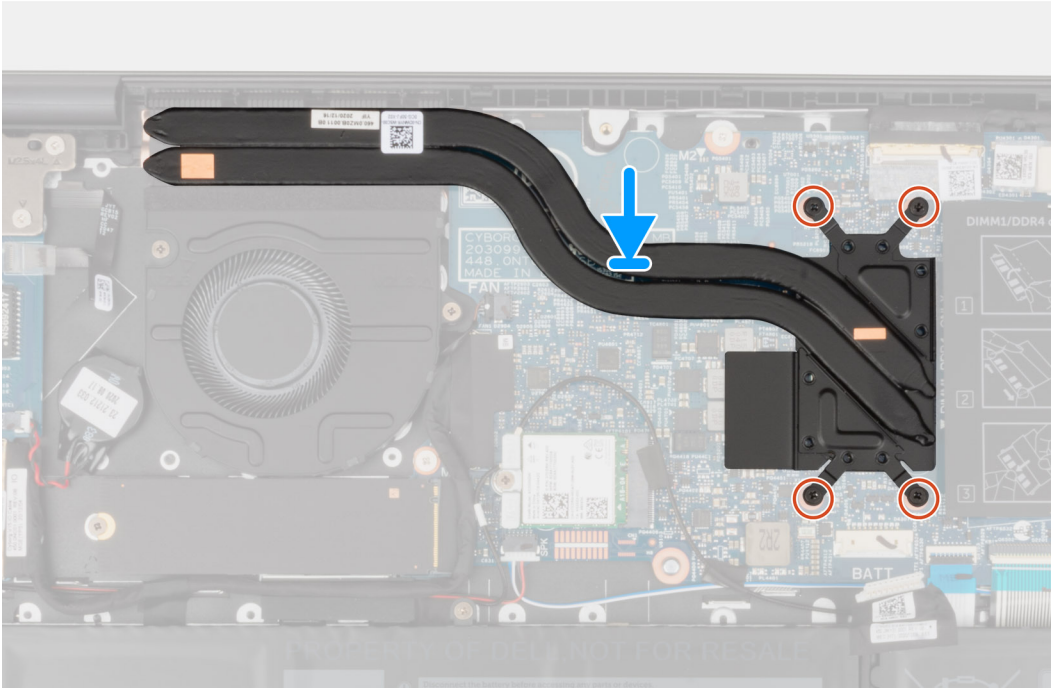
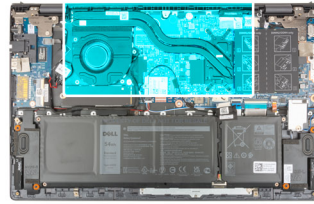

Étapes

1. Alignez les trous de vis du dissipateur de chaleur avec ceux de la carte système.
2. Dans l'ordre séquentiel indiqué sur le dissipateur de chaleur, serrez les quatre vis captives qui fixent le dissipateur à la carte système.

Étapes suivantes

1. Installez le [cache de fond](#).
2. Quittez le [mode maintenance](#).
3. Suivez la procédure décrite dans la section [après une intervention à l'intérieur de votre ordinateur](#).

Support du port réseau

Retrait du support du port réseau

Prérequis

1. Suivez la procédure décrite dans la section [Avant d'intervenir à l'intérieur de votre ordinateur](#).
2. Passez en [mode maintenance](#).
3. Retirez le [cache de fond](#).

À propos de cette tâche

Les images suivantes indiquent l'emplacement du support du port réseau et fournissent une représentation visuelle de la procédure de retrait.



2x
M2x5

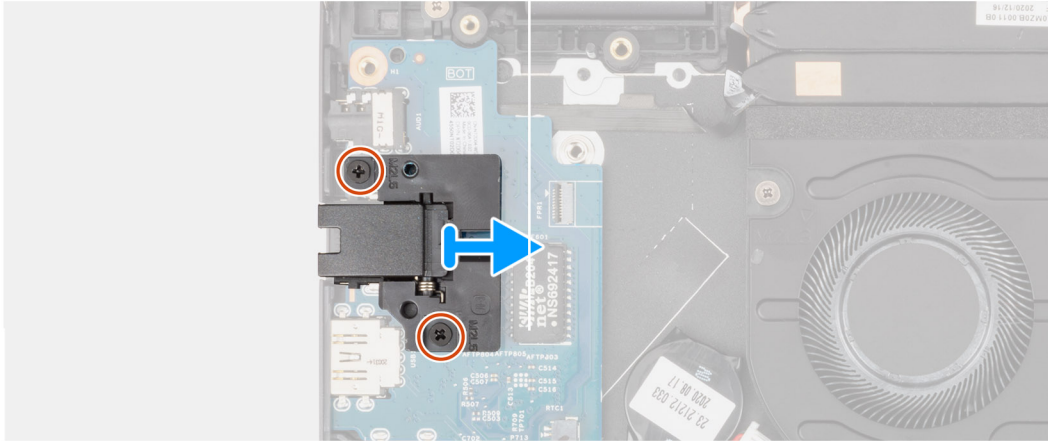

Étapes

1. Retirez les deux vis (M2x5) qui fixent le support du port réseau à la carte d'E/S.
2. Soulevez le support du port réseau pour le retirer de la carte d'E/S.

Installation du support du port réseau

Prérequis

Si vous remplacez un composant, retirez le composant existant avant d'exécuter la procédure d'installation.

À propos de cette tâche

Les images suivantes indiquent l'emplacement du support du port réseau et fournissent une représentation visuelle de la procédure d'installation.



2x
M2x5

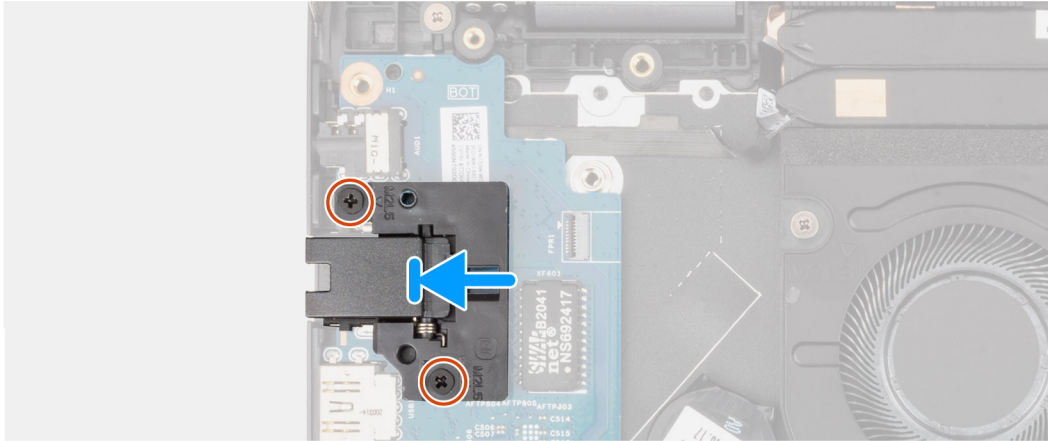

Étapes

1. Placez le support du port réseau sur la carte d'E/S.
2. Alignez les trous de vis du support du port réseau avec ceux de la carte d'E/S.
3. Vissez les deux vis (M2x5) qui fixent le support du port réseau à la carte d'E/S.

Étapes suivantes

1. Installez le [cache de fond](#).
2. Quittez le [mode maintenance](#).
3. Suivez la procédure décrite dans la section [après une intervention à l'intérieur de votre ordinateur](#).

Carte d'E/S

Retrait de la carte d'E/S

Prérequis

1. Suivez la procédure décrite dans la section [Avant d'intervenir à l'intérieur de votre ordinateur](#).
2. Passez en [mode maintenance](#).
3. Retirez le [cache de fond](#).
4. Retirez le [support du port réseau](#).

À propos de cette tâche

Les images suivantes indiquent l'emplacement de la carte d'E/S et fournissent une représentation visuelle de la procédure de retrait.



1x
M2x2



3x
M2.5x4.5

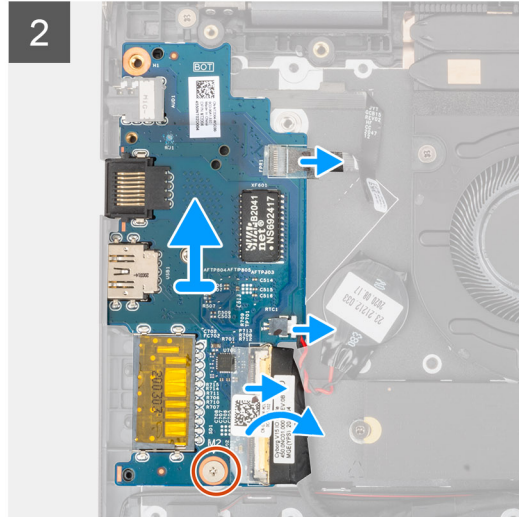
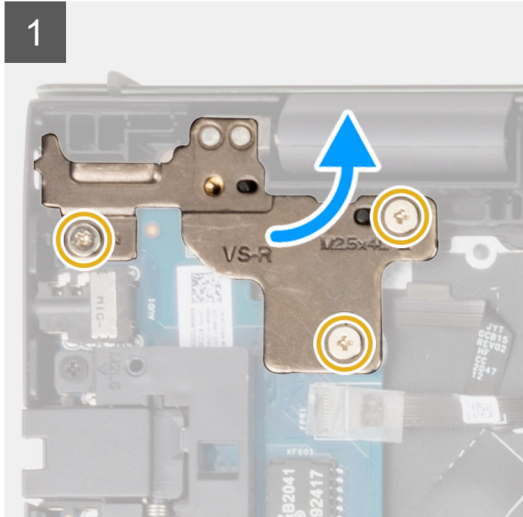
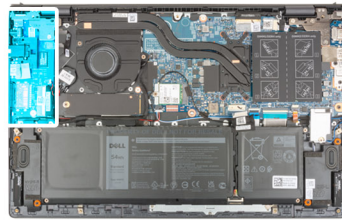

Étapes

1. Retirez les trois vis (M2,5x4,5) qui fixent la charnière gauche à l'assemblage repose-poignets et clavier.
2. Ouvrez la charnière de l'écran selon un angle de 90 degrés.
3. Ouvrez le loquet et déconnectez le câble de la carte du bouton d'alimentation avec lecteur d'empreintes digitales (en option) de la carte d'E/S.
4. Déconnectez le câble de la pile bouton de la carte d'E/S.
5. Décollez le ruban adhésif qui fixe le câble de la carte d'E/S à cette dernière.
6. Ouvrez le loquet et déconnectez le câble de la carte d'E/S de cette dernière.
7. Retirez la vis (M2x2) qui fixe la carte d'E/S à l'assemblage repose-poignets et clavier.
8. Soulevez la carte d'E/S et retirez-la de l'assemblage du repose-poignets et du clavier.

Installation de la carte d'E/S

Prérequis

Si vous remplacez un composant, retirez le composant existant avant d'exécuter la procédure d'installation.

À propos de cette tâche

L'image suivante indique l'emplacement de la carte d'E/S et fournit une représentation visuelle de la procédure d'installation.

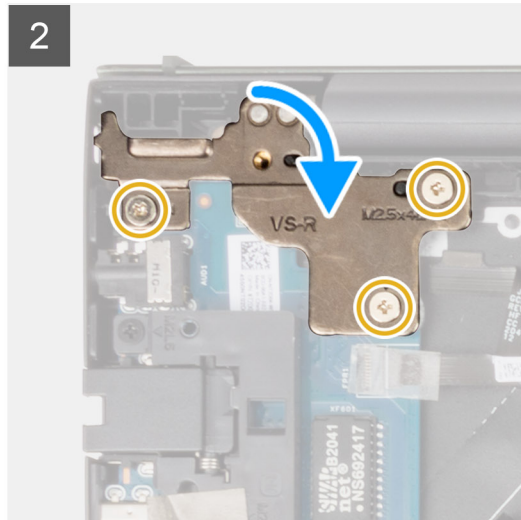
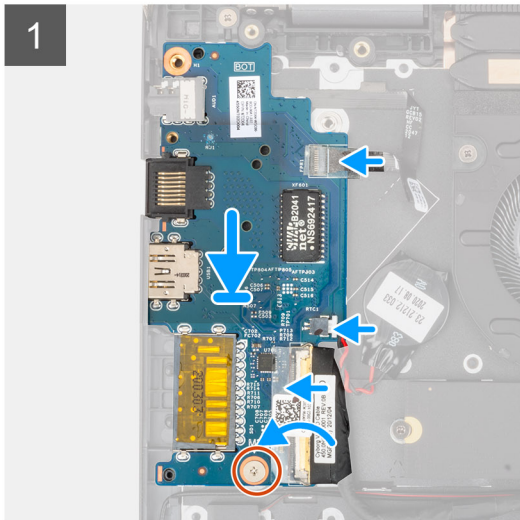
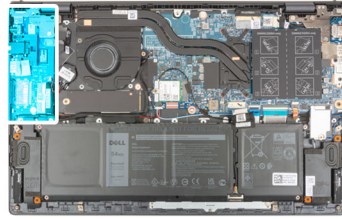

Étapes

1. Faites glisser la carte d'E/S dans les fentes situées sur l'assemblage du repose-poignets et du clavier.
2. Alignez le trou de vis de la carte d'E/S avec celui de l'assemblage du repose-poignets et du clavier.
3. Remplacez la vis (M2x2) qui fixe la carte d'E/S à l'assemblage repose-poignets et clavier.
4. Branchez le câble de la carte du bouton d'alimentation avec lecteur d'empreintes digitales (en option) sur le connecteur situé sur la carte d'E/S, puis fermez le loquet pour fixer le câble.
5. Connectez le câble de la pile bouton à la carte d'E/S.
6. Connectez le câble de la carte d'E/S à la carte système, puis fermez le loquet pour fixer le câble.
7. Collez le ruban adhésif qui fixe le câble de la carte d'E/S à cette dernière.
8. Fermez la charnière gauche de l'écran.
9. Remettez en place les trois vis (M2,5x4,5) qui fixent la charnière gauche à l'assemblage repose-poignets et clavier.

Étapes suivantes

1. Installez le [support du port réseau](#).
2. Installez le [cache de fond](#).
3. Quittez le [mode maintenance](#).
4. Suivez la procédure décrite dans la section [après une intervention à l'intérieur de votre ordinateur](#).

Haut-parleurs

Retrait des haut-parleurs

Prérequis

1. Suivez la procédure décrite dans la section [Avant d'intervenir à l'intérieur de votre ordinateur](#).
2. Passez en [mode maintenance](#).
3. Retirez le [cache de fond](#).

À propos de cette tâche

Les images suivantes indiquent l'emplacement des haut-parleurs et montrent la procédure de retrait.

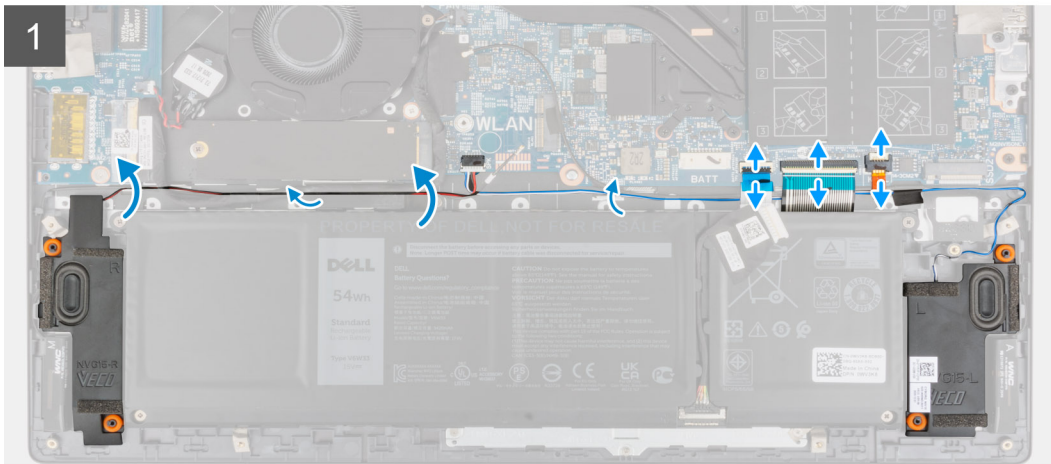
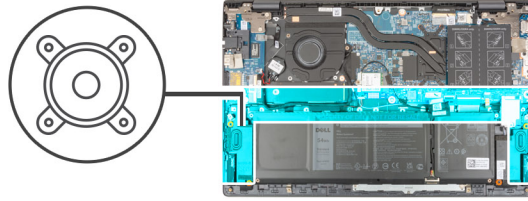

Étapes

1. Ouvrez les loquets et débranchez de la carte système le câble du rétroéclairage du clavier, le câble du clavier et celui du pavé tactile.
2. Notez l'acheminement du câble des haut-parleurs et retirez le câble de ses guides de routage sur l'assemblage du repose-poignets et du clavier.
3. Décollez le ruban adhésif qui fixe le câble des haut-parleurs à l'assemblage du repose-poignets et du clavier.
4. Déconnectez de la carte système le câble des haut-parleurs.
5. Soulevez les haut-parleurs avec leur câble pour les retirer de l'assemblage du repose-poignets et du clavier.

Installation des haut-parleurs

Prérequis

Si vous remplacez un composant, retirez le composant existant avant d'exécuter la procédure d'installation.

À propos de cette tâche

La figure suivante indique l'emplacement du haut-parleur et fournit une représentation visuelle de la procédure d'installation.

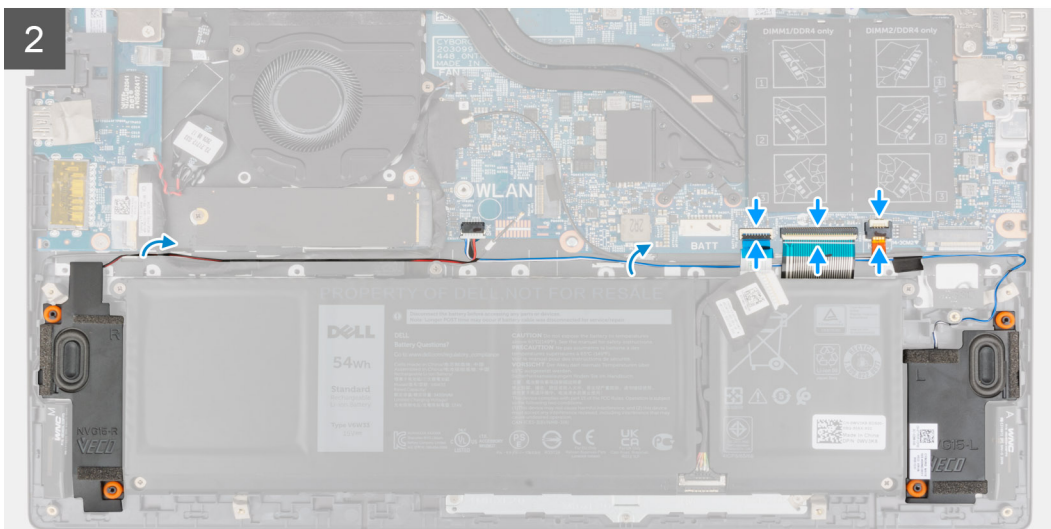
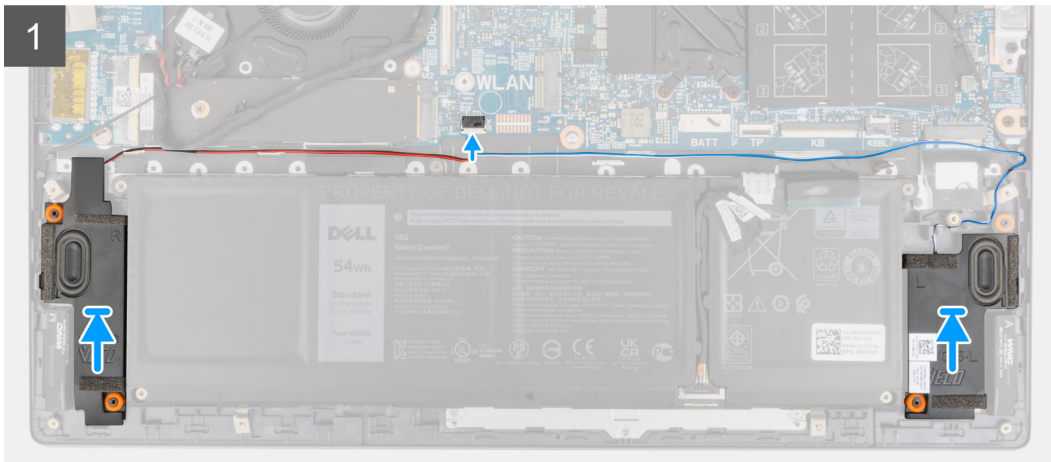
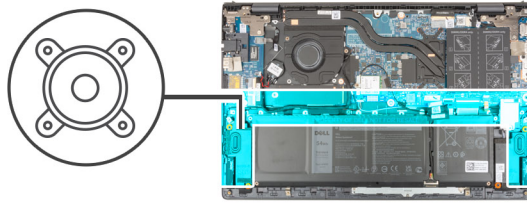

Étapes

1. À l'aide des chevilles de positionnement et des passe-câbles en caoutchouc, placez les haut-parleurs dans les logements situés sur l'assemblage du repose-poignets et du clavier.
2. Connectez le câble des haut-parleurs à la carte système.
3. Faites passer le câble des haut-parleurs par les guides de routage situés sur l'assemblage du repose-poignets et du clavier.
4. Branchez le câble de rétroéclairage du clavier, le câble du clavier et le câble du pavé tactile sur leurs connecteurs situés sur la carte système, puis fermez le loquet pour fixer le câble.

Étapes suivantes

1. Installez le [cache de fond](#).
2. Quittez le [mode maintenance](#).
3. Suivez la procédure décrite dans la section [après une intervention à l'intérieur de votre ordinateur](#).

Pavé tactile

Retrait du pavé tactile

Prérequis

1. Suivez la procédure décrite dans la section [Avant d'intervenir à l'intérieur de votre ordinateur](#).
2. Retirez le [cache de fond](#).
3. Retirez la [batterie](#).

À propos de cette tâche

Les images suivantes indiquent l'emplacement du pavé tactile et montrent la procédure de retrait.

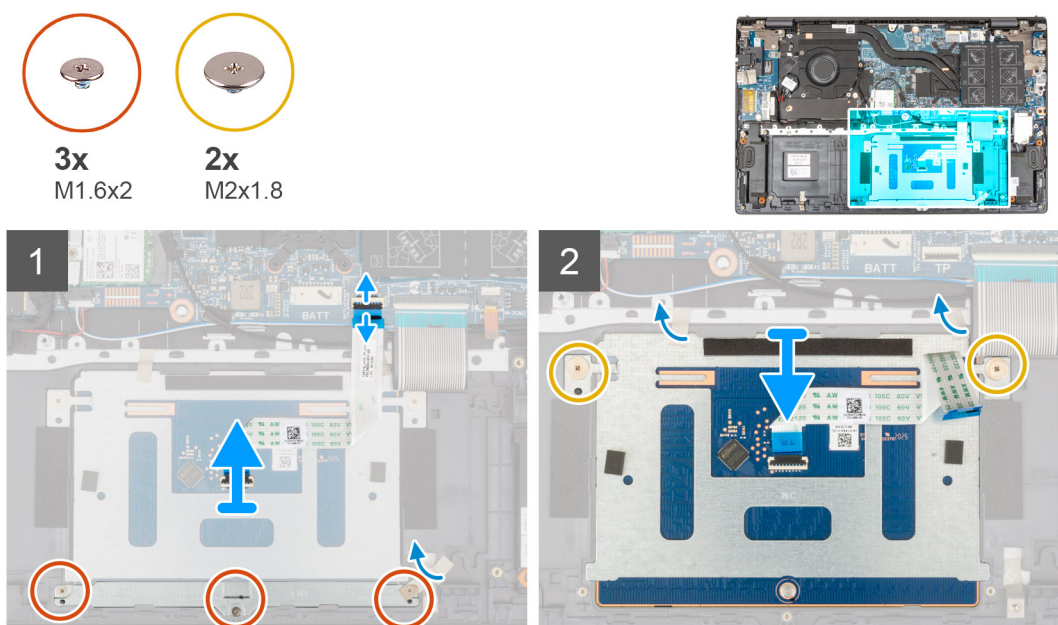

Étapes

1. Ouvrez le loquet et déconnectez de la carte système le câble du pavé tactile.
2. Retirez les trois vis (M1,6x2) qui fixent le support du pavé tactile à l'assemblage repose-poignets et de clavier.
3. Décollez le ruban adhésif qui fixe le support du pavé tactile à l'assemblage du repose-poignets et du clavier.
4. Soulevez le support du pavé tactile pour le dégager de l'assemblage du repose-poignets et du clavier.
5. Retirez les deux vis (M2x1,8) qui fixent le pavé tactile à l'assemblage du repose-poignets et du clavier.
6. Décollez le ruban adhésif qui fixe le pavé tactile à l'assemblage du repose-poignets et du clavier.
7. Soulevez le pavé tactile avec son câble pour le retirer de l'assemblage du repose-poignets et du clavier.

Installation du pavé tactile

Prérequis

Si vous remplacez un composant, retirez le composant existant avant d'exécuter la procédure d'installation.

À propos de cette tâche

La figure suivante indique l'emplacement du pavé tactile et fournit une représentation visuelle de la procédure d'installation.

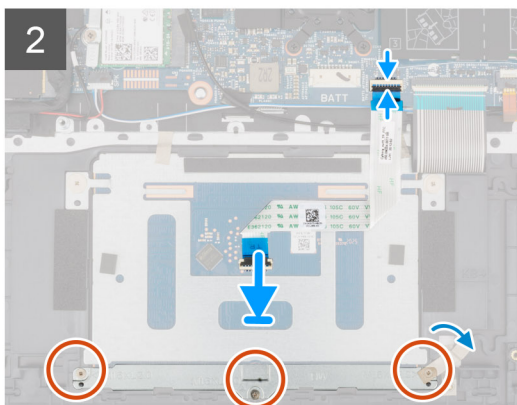
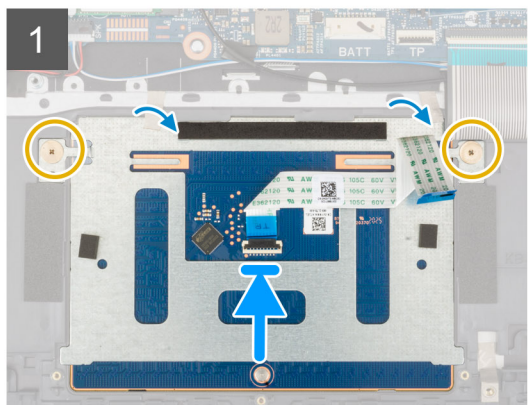
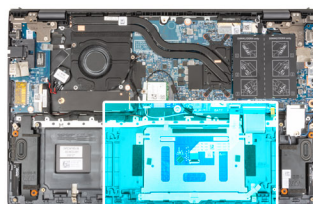
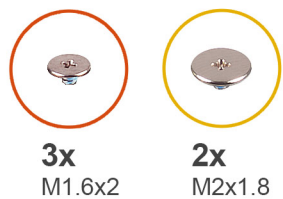

Étapes

1. Faites glisser le pavé tactile dans le logement situé sur l'assemblage du repose-poignets et du clavier.

REMARQUE : Retournez l'ordinateur et ouvrez l'écran. Assurez-vous que le pavé tactile est aligné uniformément sur les quatre côtés.

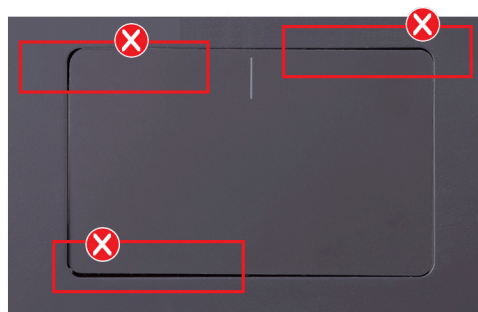

2. Remettez en place les deux vis (M2x1,8) qui fixent le pavé tactile à l'assemblage du repose-poignets et du clavier.
3. Collez les rubans adhésifs qui fixent le pavé tactile à l'assemblage repose-poignets et clavier.
4. Alignez les trous de vis du support du pavé tactile avec ceux de l'assemblage repose-poignets et clavier.
5. Remettez en place les trois vis (M1,6x2) qui fixent le support du pavé tactile à l'assemblage repose-poignets et clavier.
6. Collez le ruban adhésif qui fixe le support du pavé tactile à l'assemblage du repose-poignets et du clavier.
7. Faites glisser le câble du pavé tactile dans le connecteur du pavé tactile, puis fermez le loquet pour fixer le câble.

Étapes suivantes

1. Installez la [batterie à 3 cellules](#) ou la [batterie à 4 cellules](#), selon le cas.
2. Installez le [cache de fond](#).
3. Suivez la procédure décrite dans la section [après une intervention à l'intérieur de votre ordinateur](#).

Assemblage d'écran

Retrait de l'assemblage d'écran

Prérequis

1. Suivez la procédure décrite dans la section [Avant d'intervenir à l'intérieur de votre ordinateur](#).
2. Passez en [mode maintenance](#).
3. Retirez le [cache de fond](#).

À propos de cette tâche

Les images suivantes indiquent l'emplacement de l'assemblage d'écran et fournissent une représentation visuelle de la procédure de retrait.



6x
M2.5x4.5

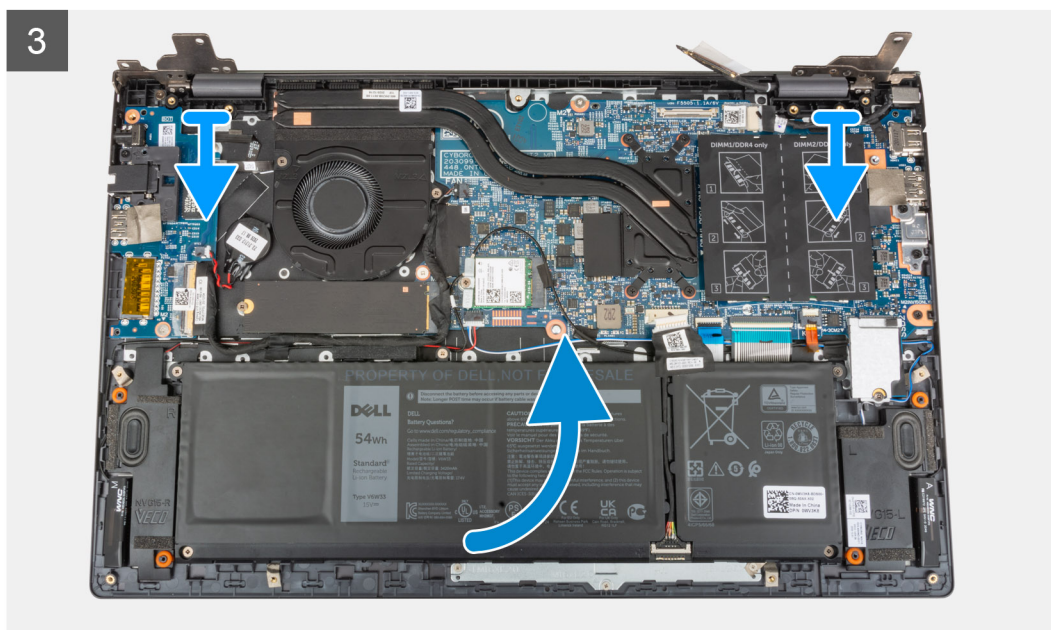
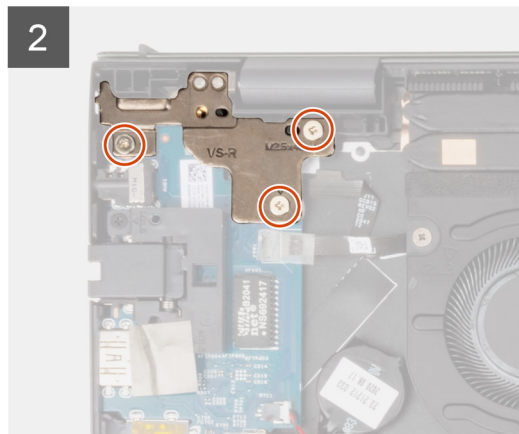
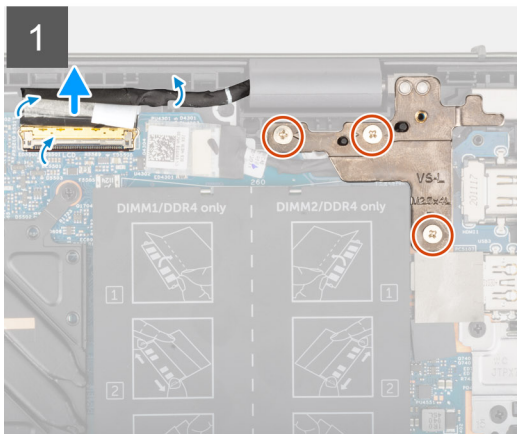
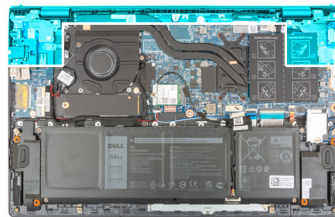



Étapes

1. Décollez le ruban adhésif qui fixe le câble de l'écran à la carte système.
2. Ouvrez le loquet et déconnectez de la carte système le câble de l'écran.
3. Retirez les trois vis (M2,5x4,5) qui fixent la charnière d'écran gauche à la carte système.
4. Retirez les trois vis (M2,5x4,5) qui fixent la charnière d'écran droite à la carte système.
5. Ouvrez les charnières d'écran selon un angle de 90 degrés.
6. Faites glisser l'assemblage du repose-poignets et du clavier pour le sortir délicatement de l'assemblage d'écran.

Installation de l'assemblage d'écran

Prérequis

Si vous remplacez un composant, retirez le composant existant avant d'exécuter la procédure d'installation.

À propos de cette tâche

La figure suivante indique l'emplacement de l'assemblage d'écran et fournit une représentation visuelle de la procédure d'installation.



6x
M2,5x4,5

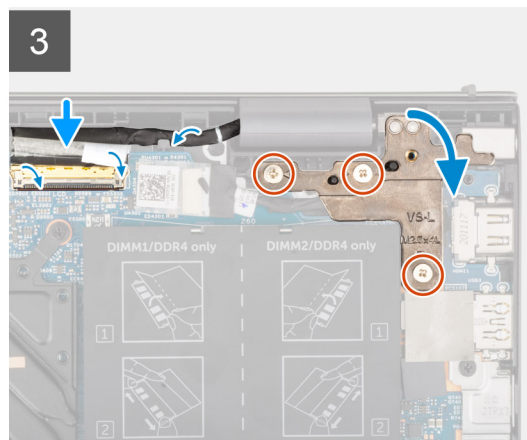
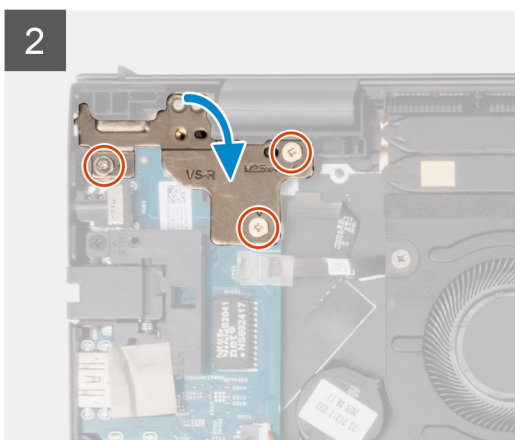
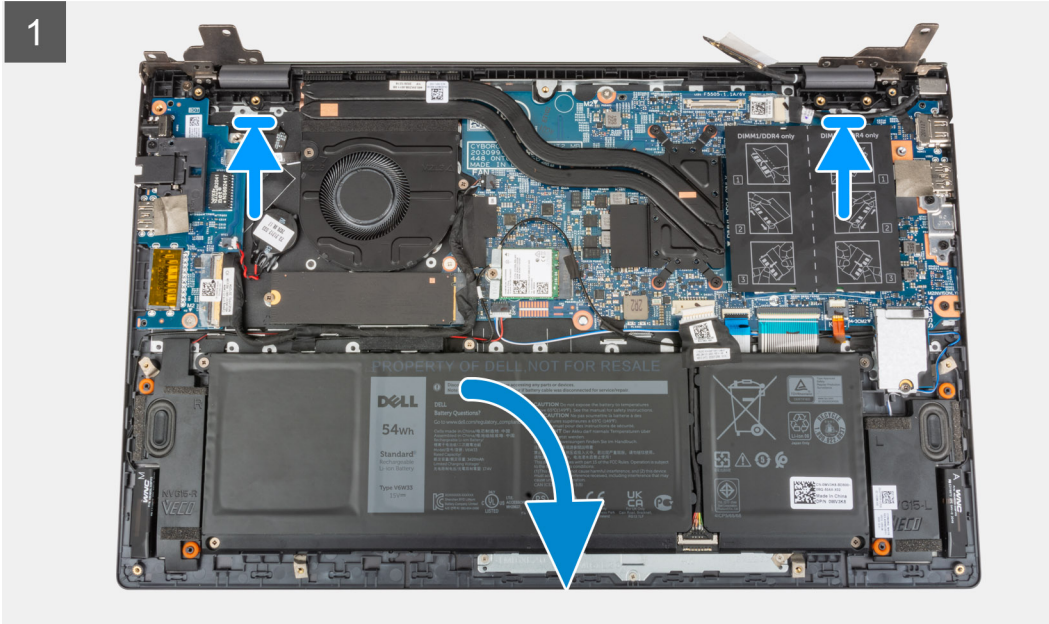
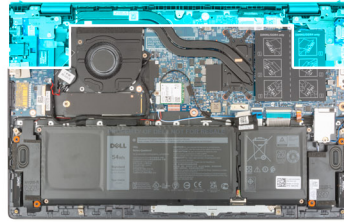

Étapes

1. Faites glisser l'assemblage d'écran en l'inclinant, puis placez-le sur l'assemblage repose-poignets et clavier.
2. À l'aide des détrompeurs, fermez les charnières de l'écran.
3. Remettez en place les trois vis (M2,5x4,5) qui fixent la charnière droite de l'écran à la carte système.
4. Remettez en place les trois vis (M2,5x4,5) qui fixent la charnière gauche de l'écran à la carte système.
5. Insérez le câble de l'affichage dans son connecteur situé sur la carte système, puis fermez le loquet pour fixer le câble.
6. Collez le ruban adhésif qui fixe le câble de l'écran à la carte système.

Étapes suivantes

1. Installez le [cache de fond](#).
2. Quittez le [mode maintenance](#).
3. Suivez la procédure décrite dans la section [après une intervention à l'intérieur de votre ordinateur](#).

Bouton d'alimentation avec lecteur d'empreintes digitales (en option)

Retrait du bouton d'alimentation avec lecteur d'empreintes digitales (en option)

Prérequis

1. Suivez la procédure décrite dans la section [Avant d'intervenir à l'intérieur de votre ordinateur](#).
2. Passez en [mode maintenance](#).
3. Retirez le [cache de fond](#).
4. Retirez la [carte d'E/S](#).

À propos de cette tâche

Les images suivantes indiquent l'emplacement du bouton d'alimentation avec lecteur d'empreintes digitales (en option) et fournissent une représentation visuelle de la procédure de retrait.



1x
M2x3

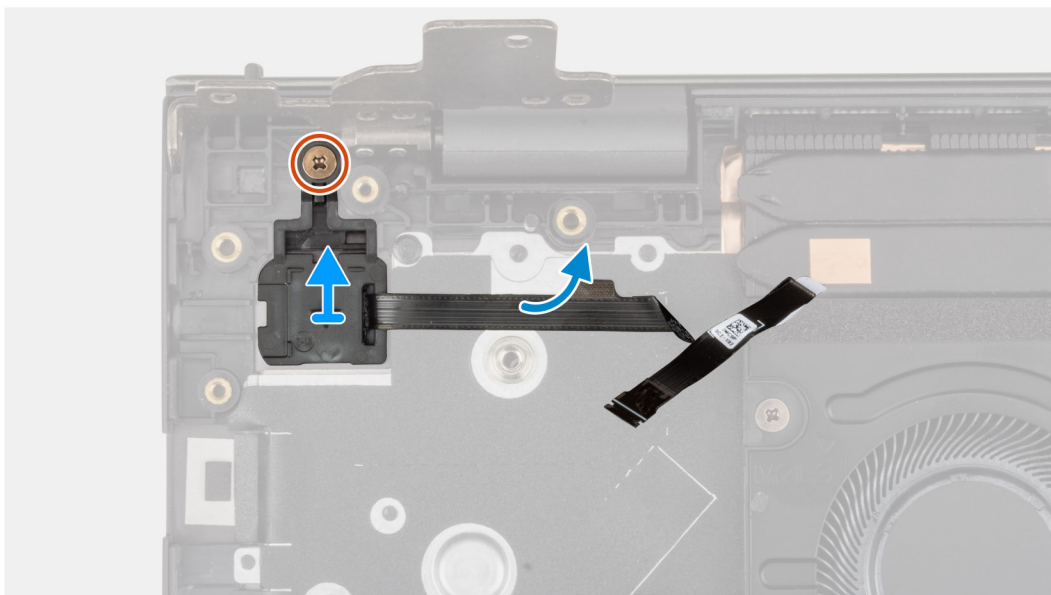
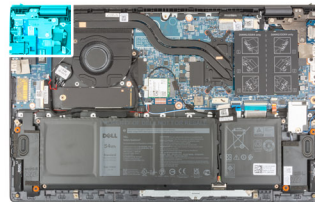

Étapes

1. Retirez la vis (M2x3) qui fixe le bouton d'alimentation avec lecteur d'empreintes digitales (en option) à l'assemblage du repose-poignets et du clavier.
2. Soulevez le bouton d'alimentation avec lecteur d'empreintes digitales (en option) pour le retirer de l'assemblage du repose-poignets et du clavier.

Installation du bouton d'alimentation avec lecteur d'empreintes digitales (en option)

À propos de cette tâche

Les images suivantes indiquent l'emplacement du bouton d'alimentation avec lecteur d'empreintes digitales (en option) et montrent la procédure d'installation.



1x
M2x3

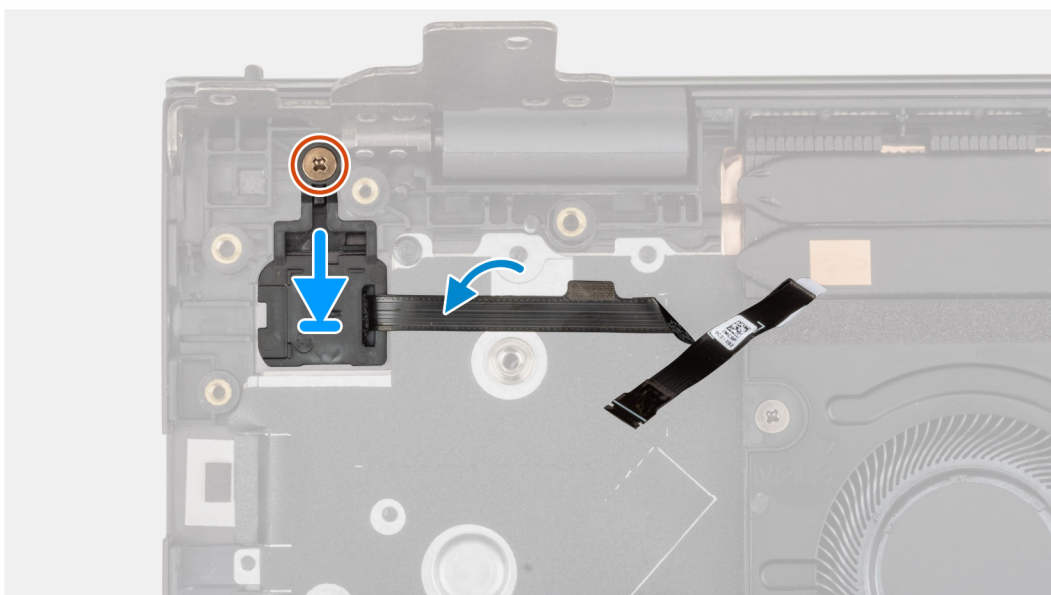
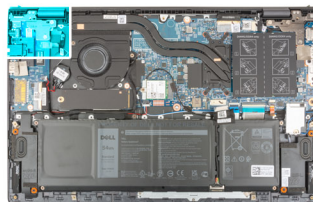

Étapes

1. Alignez et placez le bouton d'alimentation avec lecteur d'empreintes digitales (en option) sur l'assemblage du repose-poignets et du clavier.
2. Remettez en place la vis (M2x3) qui fixe le bouton d'alimentation avec lecteur d'empreintes digitales (en option) à l'assemblage du repose-poignets et du clavier.

Étapes suivantes

1. Installez la [carte d'E/S](#).
2. Installez le [cache de fond](#).
3. Quittez le [mode maintenance](#).
4. Suivez la procédure décrite dans la section [après une intervention à l'intérieur de votre ordinateur](#).

Port de l'adaptateur d'alimentation

Retrait du port de l'adaptateur secteur

Prérequis

1. Suivez la procédure décrite dans la section [Avant d'intervenir à l'intérieur de votre ordinateur](#).

2. Passez en [mode maintenance](#).
3. Retirez le [cache de fond](#).

À propos de cette tâche

Les images suivantes indiquent l'emplacement du port de l'adaptateur secteur et montrent la procédure de retrait.



3x
M2.5x4.5

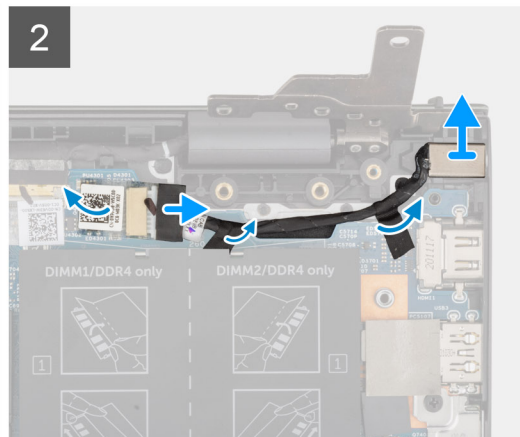
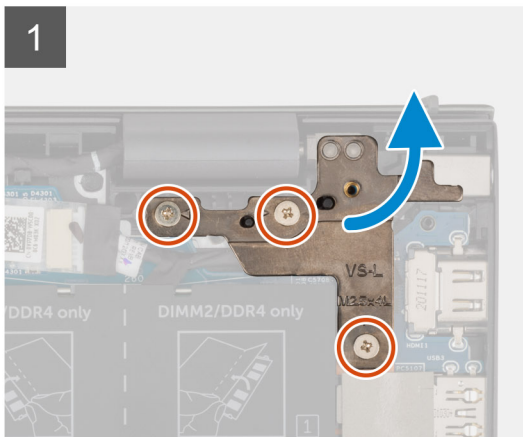
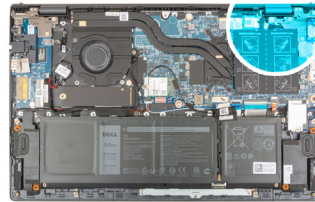

Étapes

1. Retirez les trois vis (M2,5x4,5) qui fixent la charnière droite de l'écran à la carte système.
2. Ouvrez la charnière de l'écran selon un angle de 90 degrés.
3. Déconnectez de la carte système le câble du port de l'adaptateur secteur.
4. Décollez le ruban adhésif qui fixe le câble du port adaptateur d'alimentation à la carte système.
5. Retirez le câble du port de l'adaptateur d'alimentation du guide d'acheminement situé sur l'assemblage du repose-poignets et du clavier.
6. Soulevez le port de l'adaptateur d'alimentation et son câble pour les retirer de l'assemblage du repose-poignets et du clavier.

Installation du port de l'adaptateur secteur

Prérequis

Si vous remplacez un composant, retirez le composant existant avant d'exécuter la procédure d'installation.

À propos de cette tâche

La figure suivante indique l'emplacement du port de l'adaptateur secteur et fournit une représentation visuelle de la procédure d'installation.



3x
M2.5x4.5

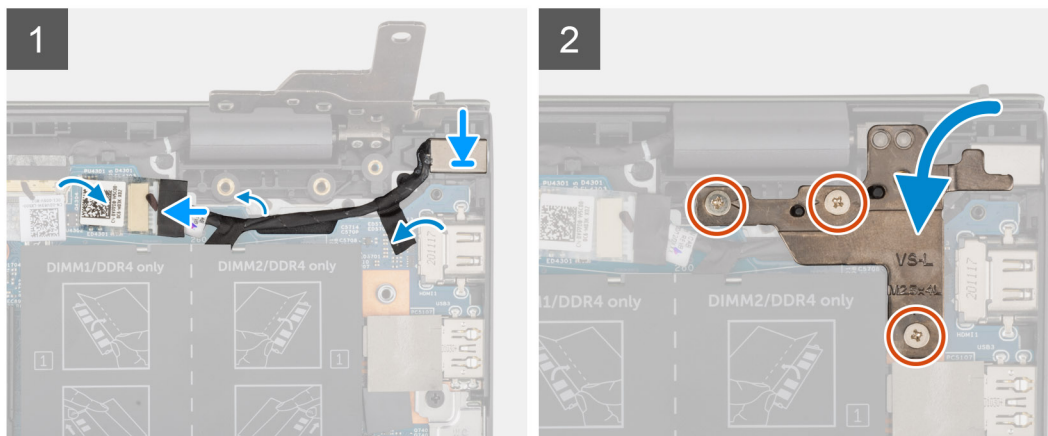
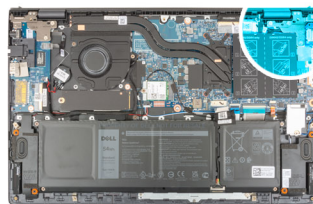

Étapes

1. Placez le port de l'adaptateur secteur, ainsi que son câble, dans son logement situé sur l'assemblage du repose-poignets et du clavier.
2. Faites passer le câble du port de l'adaptateur secteur par le guide d'acheminement situé sur l'assemblage du repose-poignets et du clavier.
3. Collez le ruban adhésif qui fixe le câble du port de l'adaptateur d'alimentation à la carte système.
4. Connectez le câble du port de l'adaptateur secteur à la carte système.
5. Fermez la charnière droite d'écran et alignez les trous de vis de la charnière droite d'écran avec ceux de la carte système et de l'assemblage du repose-poignets et du clavier.
6. Remettez en place les trois vis (M2,5x4,5) qui fixent la charnière droite de l'écran à la carte système et à l'assemblage repose-poignets et clavier.

Étapes suivantes

1. Installez le [cache de fond](#).
2. Quittez le [mode maintenance](#).
3. Suivez la procédure décrite dans la section [après une intervention à l'intérieur de votre ordinateur](#).

Carte système

Retrait de la carte système

Prérequis

1. Suivez la procédure décrite dans la section [Avant d'intervenir à l'intérieur de votre ordinateur](#).
 - REMARQUE :** Le numéro de série de votre ordinateur est indiqué sur la carte système. Après avoir remis en place la carte système, vous devez saisir le numéro de série dans le programme de configuration du BIOS.
 - REMARQUE :** Le remplacement de la carte système supprime toutes modifications apportées au BIOS à l'aide du programme de configuration du BIOS. Vous devez apporter les modifications appropriées à nouveau après la remise en place de la carte système.
 - REMARQUE :** Avant de déconnecter les câbles de la carte système, notez l'emplacement des connecteurs afin de replacer les câbles correctement lorsque vous réinstallerez la carte système.
2. Retirez le [cache de fond](#).

3. Retirez la [batterie à 3 cellules](#) ou la [batterie à 4 cellules](#), selon le cas.
4. Retirez le [module de mémoire](#).
5. Retirez le [disque SSD M.2 2280](#) ou le [disque SSD M.2 2230](#) du logement M.2 n° 1.
6. Retirez le [disque SSD M.2 2230](#) du logement M.2 n° 2, le cas échéant.
7. Retirez la [carte sans fil](#).
8. Retirez le [ventilateur](#).
9. Retirez le [dissipateur de chaleur](#).

À propos de cette tâche

REMARQUE : Lors du retrait de la carte système pour remplacer d'autres pièces ou y accéder, la carte système peut être retirée et installée en même temps que le dissipateur de chaleur inclus afin de simplifier la procédure tout en préservant la liaison thermique entre la carte système et le dissipateur de chaleur.

L'image suivante montre les connecteurs de la carte système.

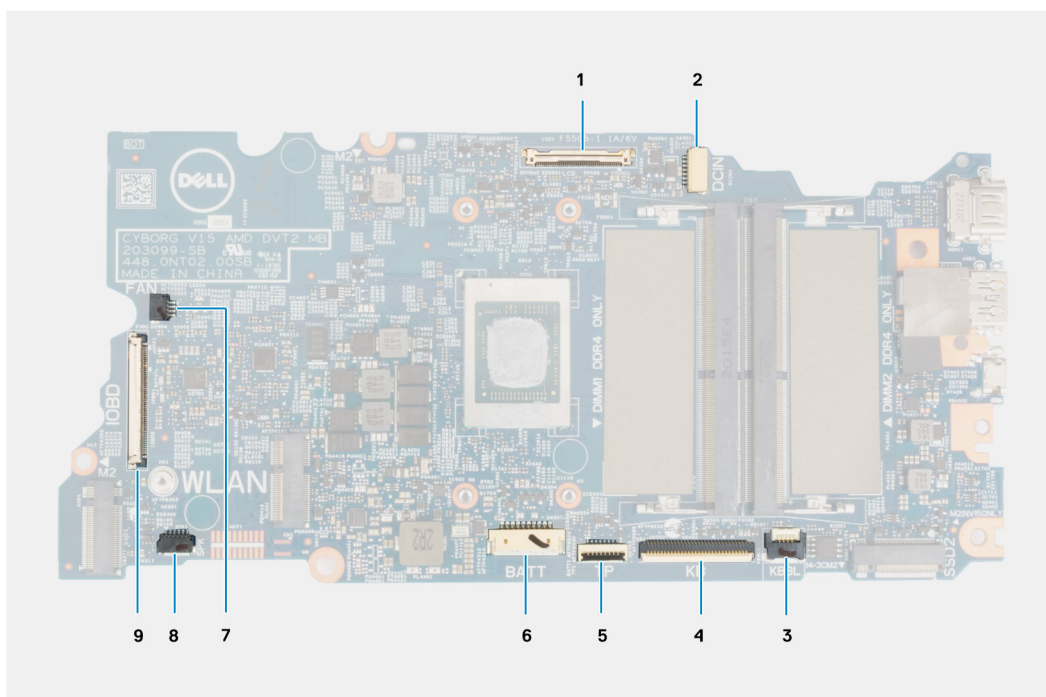
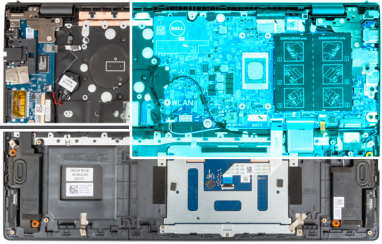
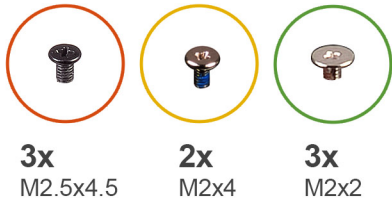

Figure 1. Connecteurs de la carte système

1. Connecteur du câble d'écran
2. Connecteur du câble du port de l'adaptateur secteur
3. Connecteur du câble du clavier à rétroéclairage
4. Connecteur du câble du clavier
5. Connecteur du câble du pavé tactile
6. Connecteur du câble de la batterie
7. Connecteur du câble du ventilateur
8. Connecteur du câble du haut-parleur
9. connecteur du câble de la carte d'E/S

Les images suivantes indiquent l'emplacement de la carte système et fournissent une représentation visuelle de la procédure de retrait.



1

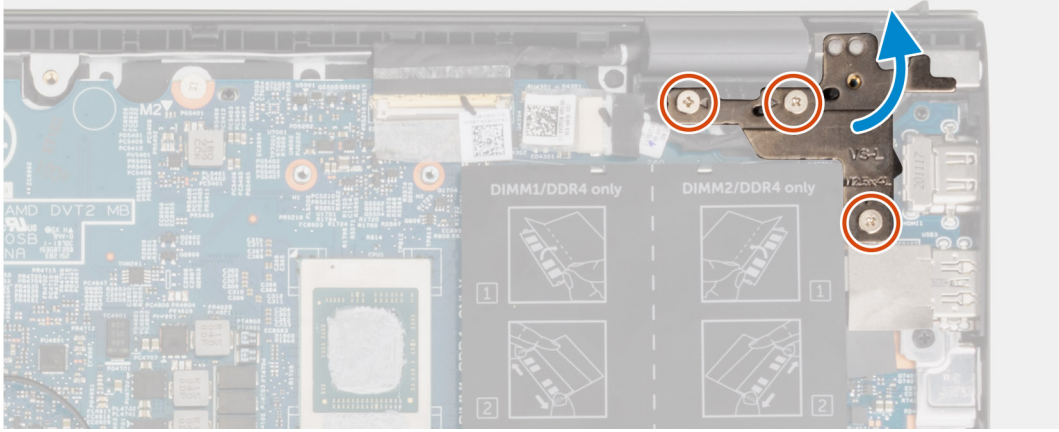

2

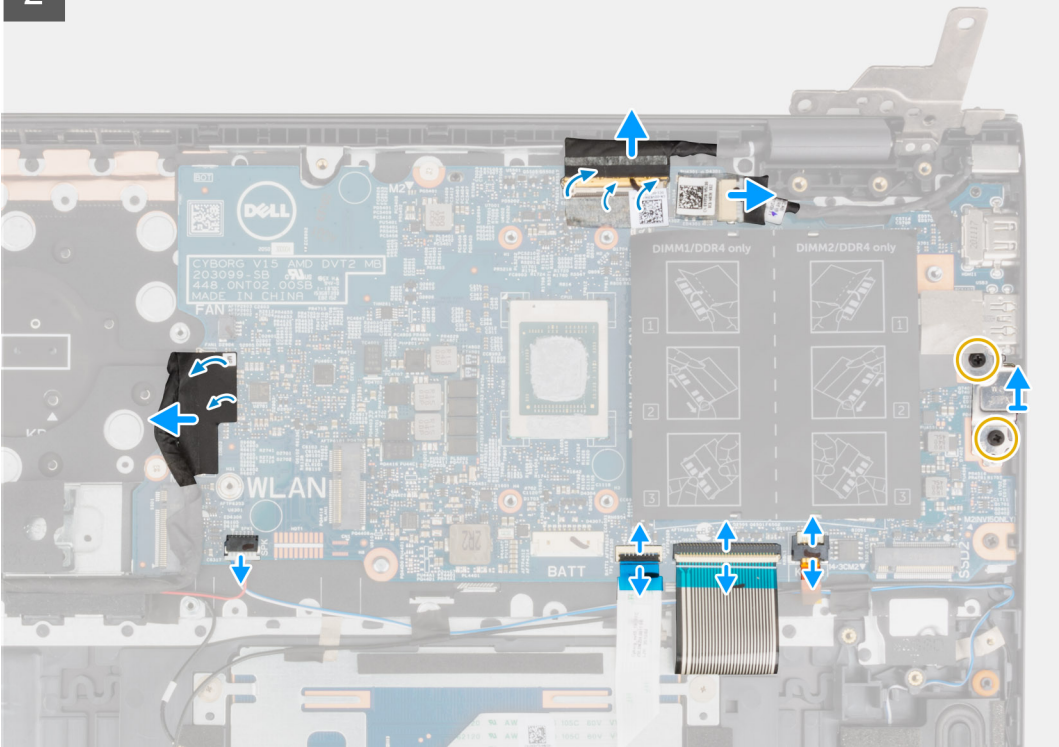

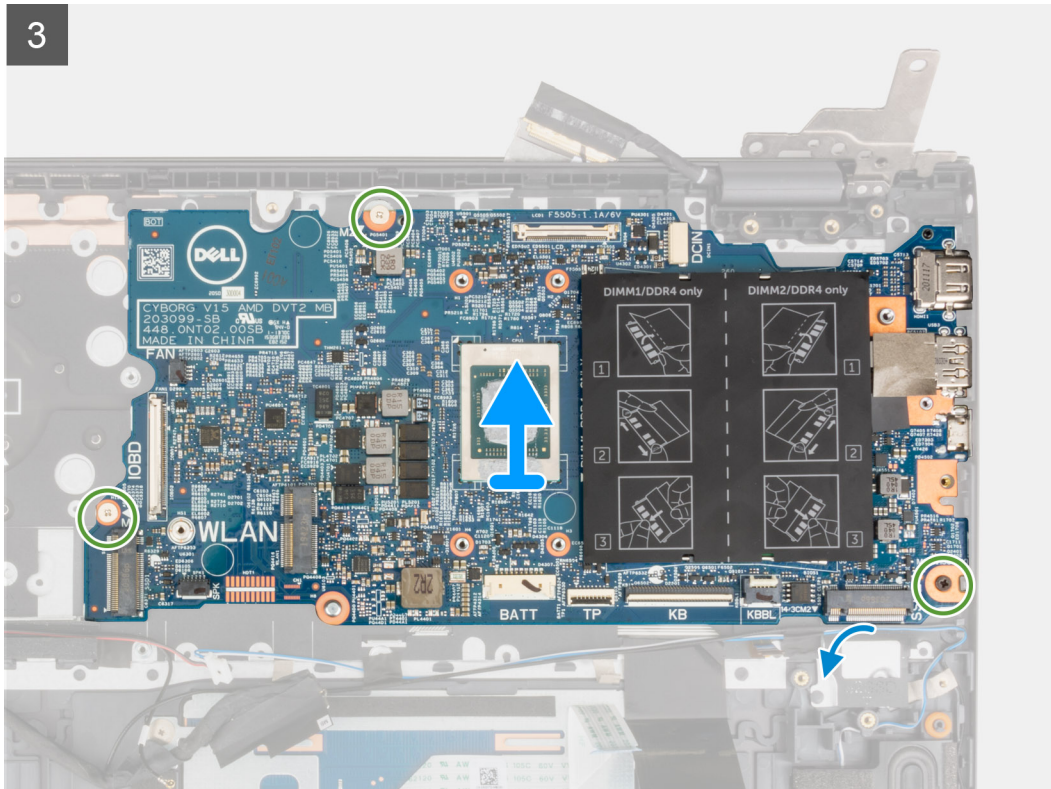

Étapes

1. Retirez les trois vis (M2,5x4,5) qui fixent la charnière d'écran droite à l'assemblage repose-poignets et clavier.
2. Ouvrez la charnière droite de l'écran selon un angle de 90 degrés.
3. Décollez le ruban adhésif qui fixe le câble de l'écran à la carte système.
4. Ouvrez le loquet et déconnectez de la carte système le câble de l'écran.
5. Décollez le ruban adhésif et déconnectez de la carte système le câble du port de l'adaptateur secteur.
6. Retirez les deux vis (M2x4) qui fixent le support du port USB-C à la carte système.
7. Ouvrez le loquet et déconnectez de la carte système le câble de rétroéclairage du clavier.
8. Ouvrez le loquet et déconnectez le câble du clavier de la carte système.
9. Ouvrez le loquet et déconnectez de la carte système le câble du pavé tactile.
10. Déconnectez de la carte système le câble des haut-parleurs.
11. Décollez le ruban adhésif et déconnectez de la carte système le câble de la carte d'E/S.
12. Retirez les trois vis (M2x2) qui fixent la carte système à l'assemblage du repose-poignets et du clavier.
13. Soulevez la carte système pour la dégager de l'assemblage du repose-poignets et du clavier.

Installation de la carte système

Prérequis

Si vous remplacez un composant, retirez le composant existant avant d'exécuter la procédure d'installation.

À propos de cette tâche

REMARQUE : Lors de la remise en place/l'accès à d'autres pièces, la carte système peut être installée en même temps que le dissipateur de chaleur inclus afin de simplifier la procédure tout en préservant la liaison thermique entre la carte système et le dissipateur de chaleur.

REMARQUE : Le numéro de série de votre ordinateur est indiqué sur la carte système. Après avoir remis en place la carte système, vous devez saisir le numéro de série dans le programme de configuration du BIOS.

REMARQUE : Le remplacement de la carte système supprime toutes modifications apportées au BIOS à l'aide du programme de configuration du BIOS. Vous devez apporter les modifications appropriées à nouveau après la remise en place de la carte système.

L'image suivante montre les connecteurs de la carte système.

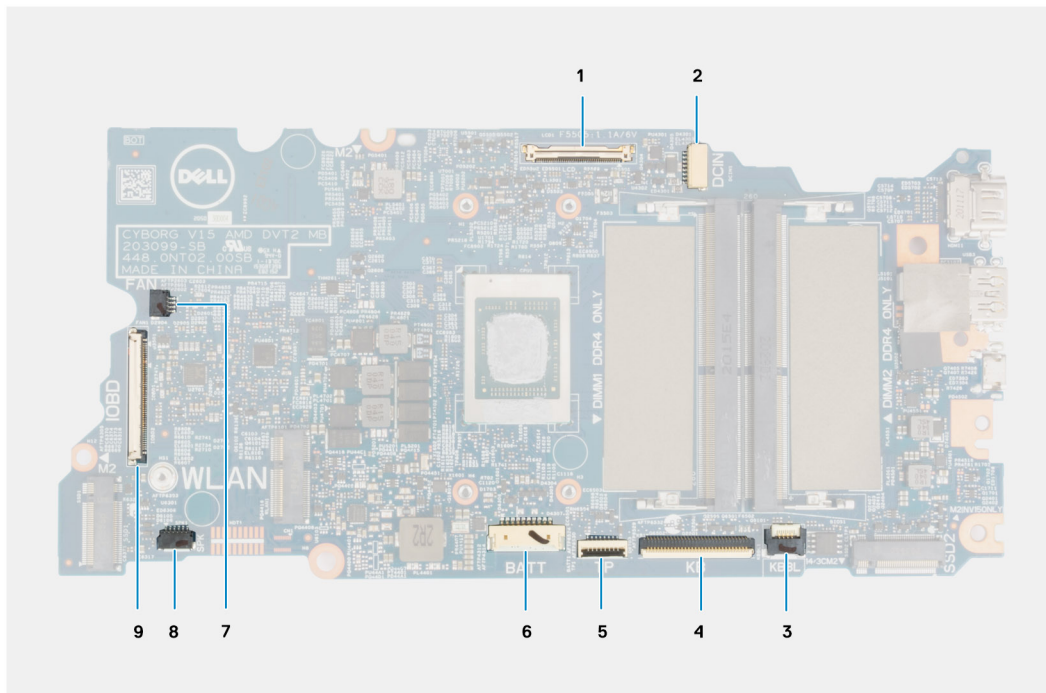

Figure 2. Connecteurs de la carte système

1. Connecteur du câble d'écran
2. Connecteur du câble du port de l'adaptateur secteur
3. Connecteur du câble du clavier à rétroéclairage
4. Connecteur du câble du clavier
5. Connecteur du câble du pavé tactile
6. Connecteur du câble de la batterie
7. Connecteur du câble du ventilateur
8. Connecteur du câble du haut-parleur
9. connecteur du câble de la carte d'E/S

La figure suivante indique l'emplacement de la carte système et fournit une représentation visuelle de la procédure d'installation.



3x
M2.5x4.5



2x
M2x4



3x
M2x2

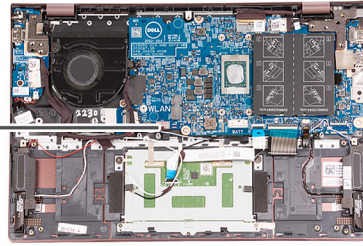

1

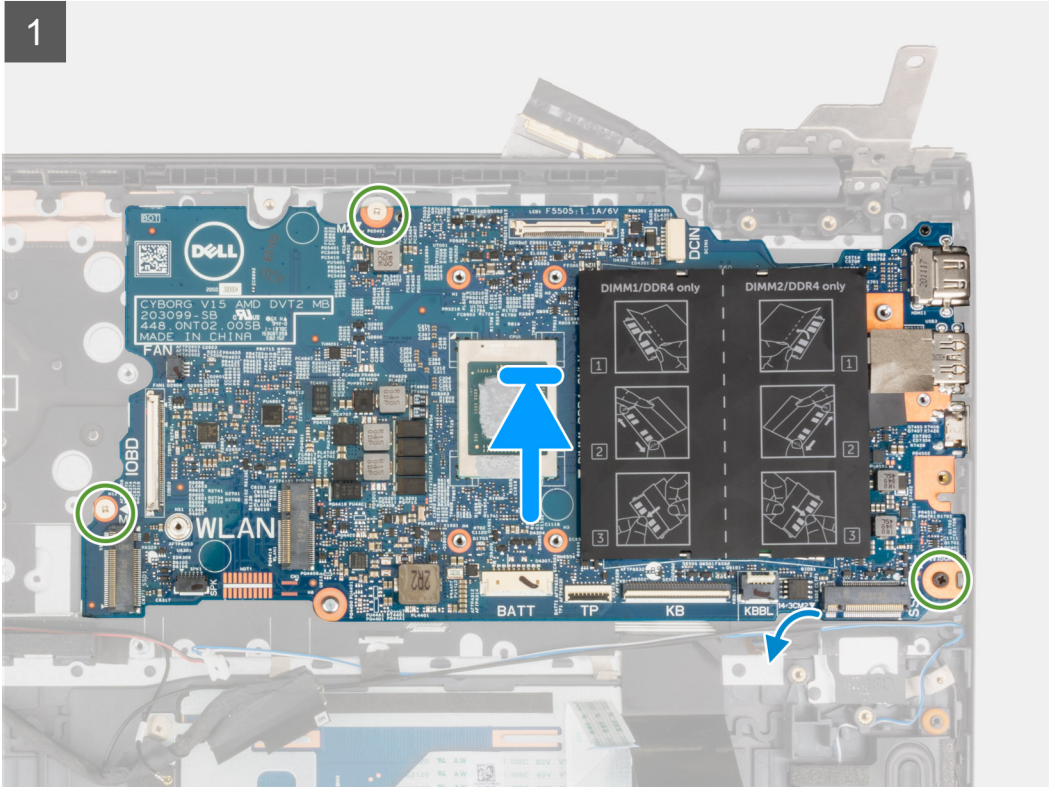

2

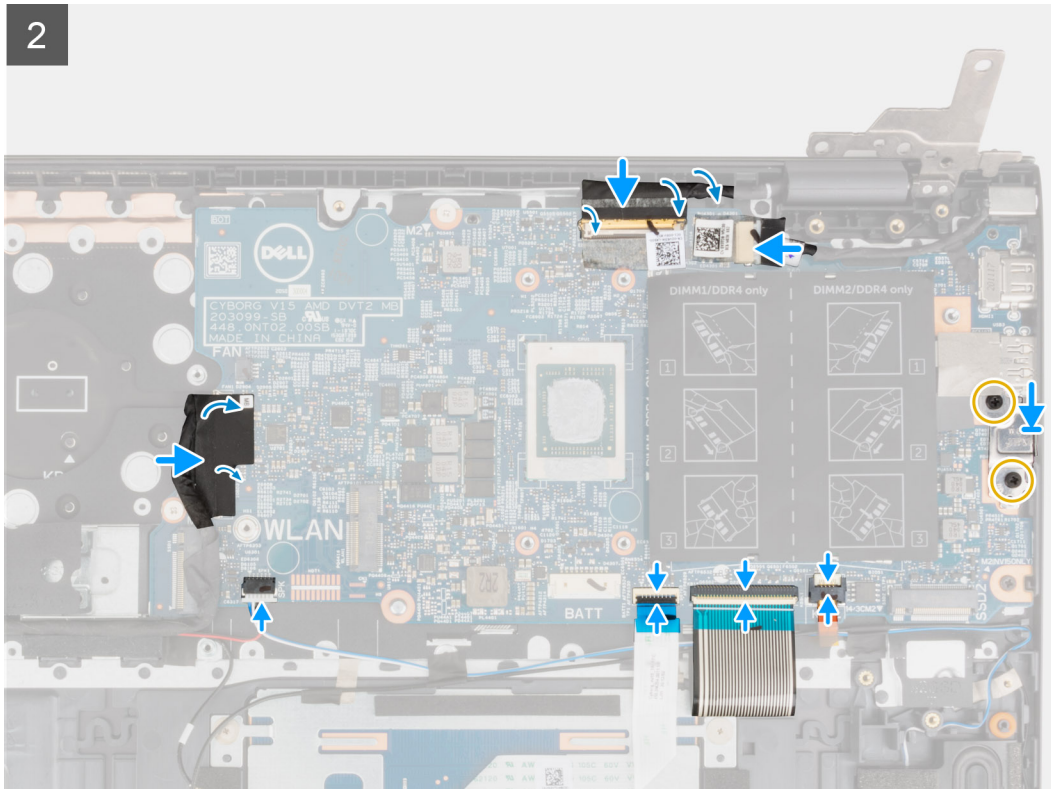

3

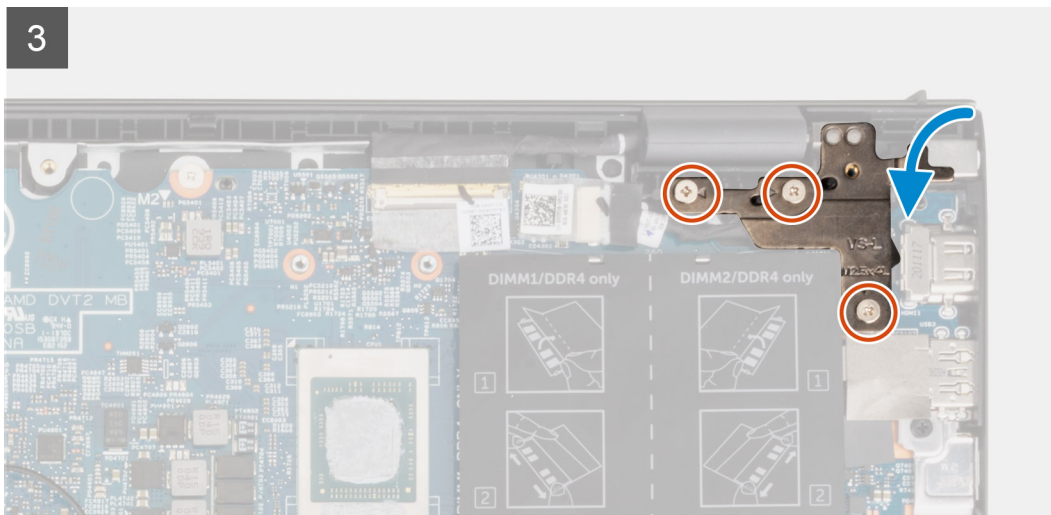

Étapes

1. Alignez et placez la carte système sur l'assemblage du repose-poignets et du clavier.
2. Remettez en place les trois vis (M2x2) qui fixent la carte système à l'assemblage du repose-poignets et du clavier.
3. Connectez le câble de l'écran à la carte système, puis fermez le loquet pour fixer le câble.
4. Collez le ruban adhésif qui fixe le câble de l'écran à la carte système.
5. Connectez le câble du port de l'adaptateur secteur à la carte système.
6. Collez le ruban adhésif qui fixe le câble du port de l'adaptateur d'alimentation à la carte système.
7. Alignez les trous de vis du support du port USB-C avec ceux de la carte système.
8. Remettez en place les deux vis (M2x4) qui fixent le support du port USB-C à la carte système.
9. Branchez le câble de rétroéclairage du clavier sur la carte système, puis fermez le loquet pour fixer le câble.
10. Connectez le câble du clavier à la carte système et fermez le loquet pour fixer le câble.
11. Connectez le câble du pavé tactile à la carte système, puis fermez le loquet pour fixer le câble.
12. Connectez le câble des haut-parleurs à la carte système.

13. Branchez le câble de la carte d'E/S à la carte système.
14. Collez le ruban adhésif qui fixe le câble de la carte E/S à la carte système.
15. Fermez la charnière d'écran droite.
16. Remettez en place les trois vis (M2,5x4,5) qui fixent la charnière d'écran droite à l'assemblage repose-poignets et clavier.

Étapes suivantes

1. Installez le [dissipateur de chaleur](#).
2. Installez le [ventilateur](#).
3. Installez la [carte sans fil](#).
4. Installez le [disque SSD M.2 2280](#) ou le [disque SSD M.2 2230](#) dans le logement M.2 n° 1, selon le cas.
5. Installez le [disque SSD M.2 2230](#) dans le logement M.2 n° 2, le cas échéant.
6. Installez le [module de mémoire](#).
7. Installez la [batterie à 3 cellules](#) ou la [batterie à 4 cellules](#), selon le cas.
8. Installez le [cache de fond](#).
9. Suivez la procédure décrite dans la section [après une intervention à l'intérieur de votre ordinateur](#).

Assemblage du repose-poignets et du clavier

Retrait de l'assemblage du repose-poignets et du clavier

Prérequis

1. Suivez la procédure décrite dans la section [Avant d'intervenir à l'intérieur de votre ordinateur](#).
2. Retirez le [cache de fond](#).
3. Retirez la [batterie à 3 cellules](#) ou la [batterie à 4 cellules](#), selon le cas.
4. Retirez le [module de mémoire](#).
5. Retirez le [disque SSD M.2 2280](#) ou le [disque SSD M.2 2230](#) du logement M.2 n° 1.
6. Retirez le [disque SSD M.2 2230](#) du logement M.2 n° 2, le cas échéant.
7. Retirez la [carte sans fil](#).
8. Retirez le [ventilateur](#).
9. Retirez la [pile bouton](#).
10. Retirez la [carte d'E/S](#).
11. Retirez la [carte système](#).

 **REMARQUE :** La carte système peut être retirée en même temps que le dissipateur de chaleur.

12. Retirez le [bouton d'alimentation avec lecteur d'empreintes digitales \(en option\)](#).
13. Retirez le [port de l'adaptateur secteur](#).
14. Retirez les [haut-parleurs](#).
15. Retirez le [pavé tactile](#).
16. Retirez l'[assemblage d'écran](#).

À propos de cette tâche

Après avoir effectué les étapes préliminaires, il reste l'assemblage du repose-poignets et du clavier.

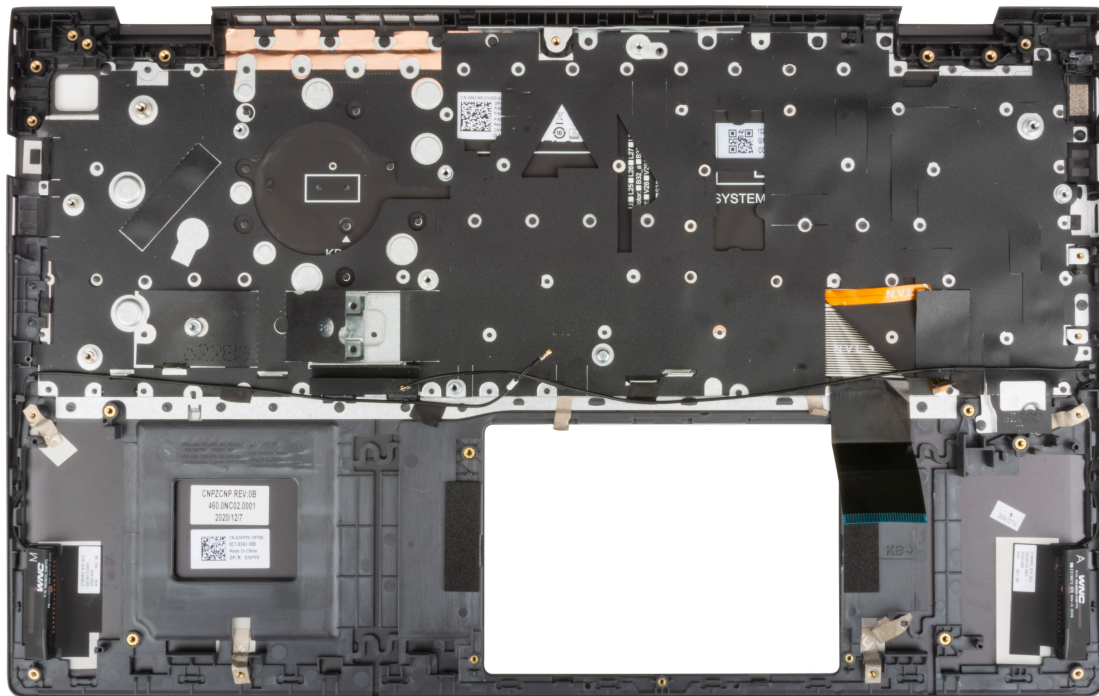

Installation de l'assemblage du repose-poignets et du clavier

Prérequis

Si vous remplacez un composant, retirez le composant existant avant d'exécuter la procédure d'installation.

À propos de cette tâche

Placez l'assemblage du repose-poignets et du clavier sur une surface plane.

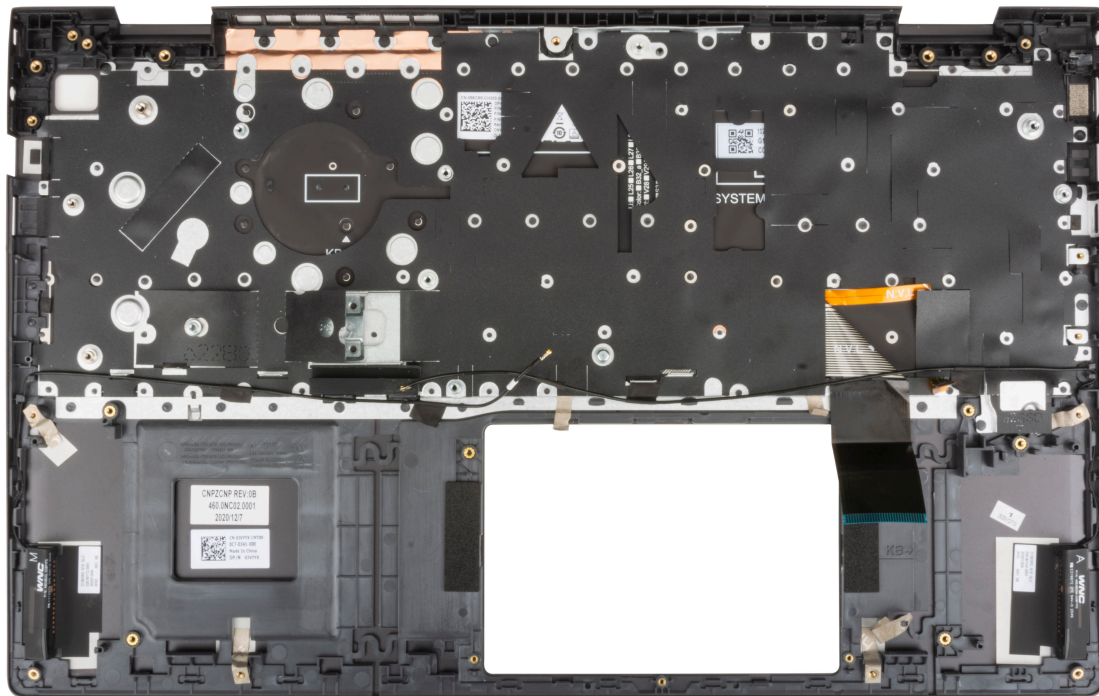

Étapes suivantes

1. Installez l'assemblage d'écran.
2. Installez le pavé tactile.
3. Installez les haut-parleurs.
4. Installez le port de l'adaptateur secteur.
5. Installez le bouton d'alimentation avec lecteur d'empreintes digitales (en option).
6. Installez la carte système.
i **REMARQUE :** La carte système peut être installée en même temps que le dissipateur de chaleur.
7. Installez la carte d'E/S.
8. Installez le ventilateur.
9. Installez la pile bouton.
10. Installez la carte sans fil.
11. Installez le disque SSD M.2 2280 ou le disque SSD M.2 2230 dans le logement M.2 n° 1, selon le cas.
12. Installez le disque SSD M.2 2230 dans le logement M.2 n° 2, le cas échéant.
13. Installez le module de mémoire.
14. Installez la batterie à 3 cellules ou la batterie à 4 cellules, selon le cas.
15. Installez le cache de fond.
16. Suivez la procédure décrite dans la section [après une intervention à l'intérieur de votre ordinateur](#).

Pilotes et téléchargements



Ce chapitre répertorie les systèmes d'exploitation pris en charge, ainsi que les instructions pour installer les pilotes.

Sujets :

- [Téléchargement des pilotes](#)

Téléchargement des pilotes

Étapes

1. Allumez votre ordinateur.
2. Rendez-vous sur www.dell.com/support.
3. Entrez le numéro de série de votre ordinateur et cliquez sur **Submit (Envoyer)**.
 **REMARQUE :** si vous ne disposez pas du numéro de série, utilisez la fonction de détection automatique ou recherchez manuellement le modèle de votre ordinateur.
4. Cliquez sur **Drivers & Downloads (Pilotes et téléchargements)**.
5. Cliquez sur le bouton **Detect Drivers (Détecter les pilotes)**.
6. Lisez et acceptez les conditions générales pour utiliser **SupportAssist**, puis cliquez sur **Continue (Continuer)**.
7. Si nécessaire, votre ordinateur commence à télécharger et installer **SupportAssist**.
 **REMARQUE :** Passez en revue les instructions qui s'affichent à l'écran pour obtenir des instructions spécifiques à un navigateur.
8. Cliquez sur **View Drivers for My System (Afficher les pilotes pour mon système)**.
9. Cliquez sur **Download and Install (Télécharger et installer)** pour télécharger et installer toutes les mises à jour de pilotes détectées pour votre ordinateur.
10. Sélectionnez l'emplacement où enregistrer les fichiers.
11. Si vous y êtes invité, approuvez les demandes de **User Account Control (Contrôle de compte d'utilisateur)** pour permettre à l'application d'effectuer des modifications sur le système.
12. L'application installe toutes les mises à jour et les pilotes identifiés.
 **REMARQUE :** Tous les fichiers ne peuvent pas être installés automatiquement. Lisez le résumé d'installation afin de déterminer si une installation manuelle est requise.
13. Pour le téléchargement manuel et pour l'installation, cliquez sur **Category (Catégorie)**.
14. Dans la liste déroulante, sélectionnez le pilote de votre choix.
15. Cliquez sur **Télécharger** afin de télécharger le pilote pour votre ordinateur.
16. Une fois le téléchargement terminé, accédez au dossier où vous avez enregistré le fichier du pilote.
17. Double-cliquez sur l'icône du fichier du pilote et suivez les instructions affichées à l'écran pour installer le pilote.

System Setup (Configuration du système)

PRÉCAUTION : Sauf si vous êtes un utilisateur expert, ne modifiez pas les paramètres du programme de configuration du BIOS. Certaines modifications risquent de provoquer un mauvais fonctionnement de l'ordinateur.

REMARQUE : Avant d'utiliser le programme de configuration du BIOS, notez les informations qui y sont affichées afin de pouvoir vous y reporter ultérieurement.

Utilisez le programme de configuration du BIOS pour les fins suivantes :

- Obtenir des informations sur le matériel installé sur votre ordinateur, par exemple la quantité de RAM et la taille du disque dur.
- Modifier les informations de configuration du système.
- Définir ou modifier une option sélectionnable par l'utilisateur, par exemple le mot de passe utilisateur, le type de disque dur installé, l'activation ou la désactivation de périphériques de base.

Sujets :

- [Présentation du BIOS](#)
- [Accès au programme de configuration BIOS](#)
- [Touches de navigation](#)
- [Séquence de démarrage](#)
- [Configurations avancée ou d'ingénierie](#)
- [Résolution système SupportAssist](#)
- [Options de configuration du système](#)
- [Mise à jour du BIOS](#)
- [Effacement des mots de passe système et de configuration du BIOS](#)

Présentation du BIOS

Le BIOS gère le flux des données entre le système d'exploitation de l'ordinateur et les périphériques rattachés tels que le disque dur, un adaptateur vidéo, le clavier, la souris et l'imprimante.

Accès au programme de configuration BIOS

À propos de cette tâche

Allumez ou redémarrez votre ordinateur, puis appuyez immédiatement sur la touche F2.

Touches de navigation

REMARQUE : Pour la plupart des options de Configuration du système, les modifications que vous apportez sont enregistrées mais ne sont appliquées qu'au redémarrage de l'ordinateur.

Touches	Navigation
Flèche du haut	Permet de revenir au champ précédent.
Flèche du bas	Permet de passer au champ suivant.
Entrée	Sélectionne une valeur dans le champ en surbrillance (si applicable) ou permet de suivre le lien affiché dans le champ.
Barre d'espace	Permet d'étendre ou de réduire la liste déroulante, le cas échéant.

Touches	Navigation
Onglet	Passe au champ suivant.
Échap	Permet de revenir à la page précédente jusqu'à ce que l'écran principal s'affiche. Si vous appuyez sur « Échap » dans l'écran principal, un message vous invitant à enregistrer les modifications non enregistrées et à redémarrer le système s'affiche alors.

Séquence de démarrage

La séquence de démarrage permet d'ignorer l'ordre des périphériques de démarrage défini par la configuration du système et de démarrer directement depuis un périphérique donné (lecteur optique ou disque dur, par exemple). Pendant l'auto test de démarrage (POST), lorsque le logo Dell s'affiche, vous pouvez :

- Accéder à la configuration du système en appuyant sur la touche F2
- Afficher le menu de démarrage ponctuel en appuyant sur la touche F12

Ce menu contient les périphériques à partir desquels vous pouvez démarrer, y compris l'option de diagnostic. Les options du menu de démarrage sont les suivantes :

- Gestionnaire de démarrage Windows
- Démarrage UEFI HTTPs
- UEFI RST BC711 NVMe SK hynix 256 Go DOBN6093129YBH26
- Carte NIC intégrée (IPV4)
- Carte NIC intégrée (IPV6)

L'écran de séquence de démarrage affiche également l'option d'accès à l'écran Configuration du système.

Configurations avancée ou d'ingénierie

Tableau 3. Configurations avancée ou d'ingénierie

Option	Description
ASPM	<ul style="list-style-type: none"> • Auto : option par défaut • L1 Only (L1 uniquement) • Désactivé • L0s and L1 (L0s et L1) • L0s Only (L0s uniquement)
PCIe LinkSpeed	<ul style="list-style-type: none"> • Auto : option par défaut • Gen 1 • Gen 2 • Gen 3

Résolution système SupportAssist

Tableau 4. Résolution système SupportAssist

Option	Description
Seuil de récupération automatique du système d'exploitation	<p>L'option de configuration Auto OS Recovery Threshold (Seuil de récupération automatique du système d'exploitation) contrôle le flux de démarrage automatique pour la console Support Assist System Resolution et l'outil Dell OS Recovery.</p> <p>Sélectionnez l'une des options suivantes :</p> <ul style="list-style-type: none"> • Désactivé • 1 • 2 - Par défaut • 3

Tableau 4. Résolution système SupportAssist (suite)

Option	Description
Récupération du système d'exploitation SupportAssist	Vous permet de restaurer SupportAssist OS Recovery (option désactivée par défaut).

Options de configuration du système

REMARQUE : Selon votre ordinateur et les périphériques installés, les éléments répertoriés dans la présente section n'apparaîtront pas forcément tels quels dans votre configuration.

Tableau 5. Options de configuration du système : menu Informations système

Présentation générale	
Version du BIOS	Affiche le numéro de version du BIOS.
Numéro de série	Affiche le numéro de série de l'ordinateur.
Numéro d'inventaire	Affiche le numéro d'inventaire de l'ordinateur.
Étiquette de propriété	Affiche l'étiquette de propriété de l'ordinateur.
Date de fabrication	Affiche la date de fabrication de l'ordinateur.
Date de propriété	Affiche la date de propriété de l'ordinateur.
Code de service express	Affiche le code de service express de l'ordinateur.
Étiquette de propriété	Affiche l'étiquette de propriété de l'ordinateur.
Mise à jour de firmware signée	Indique si la mise à jour de firmware signée est activée.
Batterie	Affiche les informations sur l'état de la batterie.
Principal	Affiche la batterie principale.
Niveau de la batterie	Affiche le niveau de la batterie.
État de la batterie	Affiche l'état de la batterie.
Intégrité	Affiche l'intégrité de la batterie.
Adaptateur CA	Indique si l'adaptateur CA est installé.
Informations concernant le processeur	
Type de processeur	Affiche le type du processeur.
Vitesse d'horloge maximale	Affiche la vitesse d'horloge maximale du processeur.
Nombre de cœurs	Affiche le nombre de cœurs du processeur.
Mémoire cache L2 du processeur	Affiche la taille du cache L2 du processeur.
ID du processeur	Affiche le code d'identification du processeur.
Mémoire cache de niveau 3 du processeur	Affiche la taille du cache L3 du processeur.
Vitesse d'horloge actuelle	Affiche la vitesse d'horloge actuelle du processeur.
Vitesse d'horloge minimale	Affiche la vitesse d'horloge minimale du processeur.
Version du microcode	Affiche la version du microcode.
Compatible Intel Hyper-Threading	Indique si le processeur est compatible avec la technologie Hyper-Threading (HT).
Technologie 64 bits	Indique si la technologie 64 bits est utilisée.
Informations sur la mémoire	
Mémoire installée	Affiche la quantité totale de mémoire installée.
Mémoire disponible	Affiche la quantité totale de mémoire disponible.

Tableau 5. Options de configuration du système : menu Informations système (suite)

Présentation générale	
Vitesse de la mémoire	Affiche la vitesse de la mémoire.
Mode canal de la mémoire	Affiche le mode monocanal ou bicanal.
Technologie de mémoire	Affiche la technologie utilisée pour la mémoire.
DIMM_SLOT 1	Indique la capacité de la mémoire installée dans le premier logement DIMM.
DIMM_SLOT 2	Indique la capacité de la mémoire installée dans le second logement DIMM.
Informations sur les appareils	
Type de panneau	Affiche le type de Panneau de l'ordinateur.
Contrôleur vidéo	Affiche les informations de la carte graphique de l'ordinateur.
Mémoire vidéo	Affiche les informations de mémoire vidéo de l'ordinateur.
Version du BIOS vidéo	Affiche la version du BIOS vidéo de l'ordinateur.
Résolution native	Résolution native
Contrôleur audio	Contrôleur audio
Appareil Wi-Fi	Appareil Wi-Fi
Appareil Bluetooth	Appareil Bluetooth
Adresse MAC LOM	Affiche l'adresse MAC unique de l'ordinateur.

Tableau 6. Options de configuration du système : menu Configuration du démarrage

Options de démarrage	
Séquence de démarrage	
Mode de démarrage : UEFI uniquement	Affiche le mode de démarrage de cet ordinateur.
Séquence de démarrage	Affiche la séquence de démarrage.
Secure Boot	
Activer Secure Boot	Assure que le système démarre uniquement à l'aide du logiciel de démarrage validé.
Mode Secure Boot	La modification du mode Secure Boot entraîne la modification du comportement de démarrage sécurisé qui permet l'évaluation des signatures du pilote UEFI. <ul style="list-style-type: none"> • Mode déployé : activé par défaut • Mode d'audit : désactivé par défaut
Gestion des clés experte	
Activer le mode personnalisé	Cette option permet de manipuler les clés de sécurité PK, KEK, db et dbx des bases de données. Par défaut : désactivé.
Gestion des clés en mode personnalisé	Par défaut : désactivé.
Options de démarrage avancées	
Activer la pile réseau UEFI	Active ou désactive la pile réseau UEFI. Par défaut : PK

Tableau 7. Options de configuration du système : menu Périphériques intégrés

Configuration du système	
Date/Heure	
Date	Indique la date de l'ordinateur au format MM/JJ/AAAA. Les changements de date prennent effet immédiatement.

Tableau 7. Options de configuration du système : menu Périphériques intégrés (suite)

Configuration du système	
Temps	Indique l'heure de l'ordinateur au format HH/MM/SS sur 24 heures. Vous pouvez basculer entre 12 heures et 24 heures. Les changements d'heure prennent effet immédiatement.
Webcam	Active ou désactive la webcam.
Activer la webcam	Par défaut : activé.
Activer le son	Active ou désactive tout contrôleur audio intégré. Par défaut : activé.
Activer le microphone	Active ou désactive le microphone. Par défaut : activé.
Activer le haut-parleur interne	Active ou désactive le haut-parleur interne. Par défaut : activé.
Configuration USB	
Activer les ports USB externes	Active ou désactive les ports USB pour fonctionner dans un environnement de système d'exploitation. Par défaut : activé.
Activer la prise en charge du démarrage USB	Active ou désactive l'amorçage à partir de périphériques de stockage de masse USB (disque dur externe, lecteur optique et lecteur USB). Par défaut : activé.
Désactivation du tunneling PCIE USB4	Active ou désactive le tunneling PCIE USB4. Par défaut : désactivé.
Vidéo/alimentation uniquement sur les ports USB-C	Limite la fonctionnalité du port USB-C à la vidéo ou l'alimentation uniquement Par défaut : désactivé.
Opération SATA	Cette option configure le mode d'exploitation du contrôleur de disque dur intégré. Par défaut : RAID. SATA est configuré pour prendre en charge la technologie RAID (Intel Rapid Restore Technology).
Disques	Active ou désactive les divers disques intégrés.
SSD-0/SATA-2 M.2 PCIe	Par défaut : activé.
SATA-0	Par défaut : activé.
Informations sur les disques	Affiche les informations des divers disques intégrés.
Périphériques divers	Active ou désactive divers périphériques intégrés.
Activer la webcam	Permet d'activer ou de désactiver la webcam. Par défaut : activé.
Luminosité du clavier	Configure le mode de fonctionnement de la fonctionnalité d'éclairage du clavier. Par défaut : désactivé. L'éclairage du clavier sera toujours désactivé.
Délai d'expiration du rétroéclairage du clavier en CA	Configure la valeur du délai d'expiration pour le clavier lorsqu'un adaptateur CA est branché sur l'ordinateur. La valeur du délai d'expiration pour le rétroéclairage du clavier ne prend effet que lorsque le rétroéclairage est activé. Par défaut : 10 secondes.

Tableau 7. Options de configuration du système : menu Périphériques intégrés (suite)

Configuration du système	
Délai d'expiration du rétroéclairage du clavier sur batterie	Configure la valeur du délai d'expiration pour le clavier lorsque l'ordinateur fonctionne sur batterie. La valeur du délai d'expiration pour le rétroéclairage du clavier ne prend effet que lorsque le rétroéclairage est activé. Par défaut : 10 secondes.
Écran tactile	Active ou désactive l'écran tactile pour le système d'exploitation. REMARQUE : L'écran tactile fonctionne toujours dans la configuration BIOS indépendamment de ce paramètre. Par défaut : activé.

Tableau 8. Options de configuration du système : menu Stockage

Stockage	
Interface de stockage	
Activation des ports	Active ou désactive les divers disques intégrés. Par défaut : activé.
Création de rapports SMART	
Activer la création de rapports SMART	Active ou désactive l'option S.M.A.R.T (Self-Monitoring, Analysis, and Reporting Technology) sur le système. Par défaut : désactivé.
Informations sur les disques	
M.2 PCIe SSD-1	Fournit des informations sur le type et les appareils de l'ordinateur.

Tableau 9. Options de configuration du système : menu Affichage

Stockage	
Luminosité de l'affichage	
Luminosité lors du fonctionnement sur batterie	Définit la luminosité de l'écran lorsque l'ordinateur fonctionne sur batterie.
Luminosité lors de l'alimentation secteur	Définit la luminosité de l'écran lorsque l'ordinateur fonctionne sur l'alimentation secteur.
EcoPower	Active ou désactive la fonction EcoPower qui augmente l'autonomie de la batterie en réduisant la luminosité de l'écran lorsque cela est approprié. Par défaut : activé.
Logo plein écran	Affiche le logo en mode plein écran si l'image correspond à la résolution de l'écran. Par défaut : désactivé.

Tableau 10. Options de configuration du système : menu Connexion

Connexion	
Configuration du contrôleur réseau	
Carte NIC intégrée	Permet aux fonctionnalités réseaux pré-système d'exploitation et système d'exploitation précoce d'utiliser tous les NIC activés. Activé avec PXE : valeur par défaut
Activer les appareils sans fil	
WLAN (réseau local sans fil)	Cette option permet d'activer ou de désactiver les périphériques WLAN/Bluetooth internes. Par défaut : activé.

Tableau 10. Options de configuration du système : menu Connexion (suite)

Connexion	
Bluetooth	Par défaut : activé.
Activer la pile réseau UEFI	Permet aux fonctionnalités réseaux pré-système d'exploitation et système d'exploitation précoce d'utiliser tous les NIC activés. Cela peut être utilisé sans que l'option PXE ne soit activée. Par défaut : activé.
Fonctionnalité de démarrage HTTP(s)	
Démarrage HTTP(s)	Cette plate-forme dispose de fonctions de démarrage HTTP(s). Par défaut : activé.
	REMARQUE : Le provisionnement du certificat est nécessaire pour se connecter au serveur de démarrage HTTP(s).

Tableau 11. Options de configuration du système : menu Gestion de l'alimentation

Gestion de l'alimentation	
Configuration de la batterie	Permet à l'ordinateur de fonctionner sur batterie pendant les heures d'utilisation maximale de l'alimentation. Utilisez les options ci-dessous pour empêcher l'utilisation de l'alimentation secteur entre certaines périodes de chaque jour. Par défaut : adaptative. Les paramètres de la batterie sont optimisés de manière évolutive en fonction de votre séquence d'utilisation typique de la batterie.
Activer la configuration avancée du niveau de charge de la batterie	Permet d'activer la configuration avancée du niveau de charge de la batterie depuis le début de la journée à une période de travail spécifiée. Permet de réduire l'état de fonctionnement de la batterie, tout en prenant en charge l'utilisation intensive de la batterie au cours de la journée. Par défaut : désactivé.
Activer le basculement en heures pleines	Permet au système de fonctionner sur batterie pendant les heures de pointe d'utilisation de l'alimentation. Par défaut : désactivé.
Gestion thermique	Permet à la gestion du ventilateur et du dissipateur de chaleur du processeur de régler les performances, le bruit et la température du système. Par défaut : optimisé.
Activer la prise en charge de l'éveil par USB	Permet d'activer la sortie des modes veille et hibernation de l'ordinateur et la mise sous tension par les appareils USB. Par défaut : désactivé.
Activer l'éveil système lors de la connexion d'une station d'accueil Dell USB-C	Permet d'activer la sortie des modes veille et hibernation de l'ordinateur et la mise sous tension lors de la connexion d'une station d'accueil Dell USB-C. Par défaut : activé.
Bloquer la mise en veille	Empêche l'ordinateur de passer en mode veille (S3) dans le système d'exploitation. Par défaut : désactivé. REMARQUE : Si l'option est activée, l'ordinateur ne va pas se mettre en veille, Intel Rapid Start sera désactivé automatiquement, et l'option d'alimentation du système d'exploitation sera vide si elle a été définie sur Mise en veille.
Interrupteur du capot	
Activer l'interrupteur du capot	Permet d'activer ou de désactiver l'interrupteur du capot. Par défaut : activé.

Tableau 11. Options de configuration du système : menu Gestion de l'alimentation (suite)

Gestion de l'alimentation	
Sous tension Capot ouvert	Permet de mettre l'ordinateur sous tension lorsqu'il est éteint, à l'ouverture du couvercle. Par défaut : activé.
Technologie Intel Speed Shift	Active ou désactive la prise en charge de la technologie Intel Speed Shift Technology qui permet au système d'exploitation de sélectionner les performances appropriées du processeur automatiquement. Par défaut : activé.

Tableau 12. Options de configuration du système : menu Sécurité

Sécurité	
Sécurité TPM 2.0	
Sécurité TPM 2.0 activée	Permet d'activer ou de désactiver les options de sécurité TPM 2.0. Par défaut, l'option Sécurité TPM 2.0 activée est activée.
Dérivation PPI pour les commandes d'activation	Permet au système d'exploitation d'ignorer les invites de l'interface PPI du BIOS lors de l'envoi de commandes d'activation et d'activation TPM PPI. Par défaut, l'option Dérivation PPI pour les commandes d'activation est désactivée.
Dérivation PPI pour les commandes de désactivation	Permet au système d'exploitation d'ignorer les invites de l'interface PPI du BIOS lors de l'envoi de commandes de désactivation et de désactivation TPM PPI. Par défaut, l'option Dérivation PPI pour les commandes de désactivation est désactivée.
Activer Attestation	Permet de contrôler si la hiérarchie d'approbation du module TPM (Trusted Platform Module) est disponible pour le système d'exploitation. Par défaut, l'option Activer l'attestation est activée.
Activer le stockage des clés	Permet de contrôler si la hiérarchie de stockage du module TPM (Trusted Platform Module) est disponible pour le système d'exploitation. Par défaut, l'option Activer le stockage des clés est activée.
SHA-256	Le BIOS et le module TPM utiliseront l'algorithme de hachage SHA-256 pour étendre les mesures dans les registres PCR du module TPM lors du démarrage du BIOS. Par défaut, l'option SHA-256 est activée.
Effacer	Permet d'effacer les informations sur le propriétaire du module TPM, puis de rétablir le TPM à son état par défaut. Par défaut, l'option Effacer est désactivée.
Dispositif de dérivation PPI pour commandes d'effacement	Contrôle l'interface PPI du module TPM. Par défaut, l'option Dispositif de dérivation PPI pour commandes d'effacement est désactivée.
État TPM	Active ou désactive le module TPM. Il s'agit de l'état normal de fonctionnement du module TPM qui vous permet d'utiliser toutes ses fonctionnalités. Par défaut, l'option État TPM est activée.
Réduction des risques de sécurité SMM	Permet d'activer ou de désactiver la fonction de réduction des risques de sécurité SMM. Par défaut, cette option est activée.
Suppression des données au prochain démarrage	

Tableau 12. Options de configuration du système : menu Sécurité (suite)

Sécurité	
Commencer la suppression des données	Permet d'activer ou de désactiver l'effacement des données au prochain démarrage. Par défaut, cette option est activée.
Absolute	Permet d'activer, de désactiver ou de désactiver en permanence l'interface du module BIOS du service de module Absolute Persistence en option depuis le logiciel Absolute. Par défaut, cette option est activée.
Sécurité du chemin de démarrage UEFI	Détermine si l'ordinateur doit inviter ou non l'utilisateur à saisir le mot de passe Admin (si défini) lors du démarrage avec appareil de démarrage UEFI à partir du menu de démarrage F12. L'option Toujours, sauf disque dur interne est activée par défaut.

Tableau 13. Options de configuration du système : menu Mots de passe

Mots de passe	
Mot de passe administrateur	Permet de définir, modifier ou supprimer le mot de passe de l'administrateur.
Mot de passe système	Permet de définir, modifier ou supprimer le mot de passe de l'ordinateur.
SSD0 NVMe	Permet de définir, modifier ou supprimer le mot de passe du disque SSD0 NVMe.
Configuration du mot de passe	
Lettres majuscules	Lorsque cette option est activée, le mot de passe doit contenir au moins une lettre majuscule. Par défaut, cette option est désactivée.
Lettres minuscules	Lorsque cette option est activée, le mot de passe doit contenir au moins une lettre minuscule. Par défaut, cette option est désactivée.
Chiffres	Lorsque cette option est activée, le mot de passe doit contenir au moins un chiffre. Par défaut, cette option est désactivée.
Caractères spéciaux	Lorsque cette option est activée, le mot de passe doit contenir au moins un caractère spécial. Par défaut, cette option est désactivée.
Nombre minimal de caractères	Permet de définir le minimum de caractères autorisés pour le mot de passe.
Ignorer le mot de passe	Lorsque cette option est activée, vous devez toujours entrer les mots de passe de l'ordinateur et du disque dur interne au redémarrage. Par défaut, l'option Désactivé est activée.
Modifications de mot de passe	
Autoriser les changements de mot de passe non admin	Permet d'autoriser la modification du mot de passe système et du disque dur sans nécessiter de mot de passe administrateur. Par défaut, cette option est activée.
Verrouillage de la configuration par l'administrateur	
Activer le verrouillage de la configuration par l'administrateur	Permet aux administrateurs de contrôler la façon dont leurs utilisateurs peuvent ou non accéder à la configuration du BIOS. Par défaut, cette option est désactivée.
Verrouillage du mot de passe maître	

Tableau 13. Options de configuration du système : menu Mots de passe (suite)

Mots de passe	
Activer le verrouillage du mot de passe maître	Si elle est activée, cette option désactivera la prise en charge du mot de passe maître. Par défaut, cette option est désactivée.
Autoriser le rétablissement des PSID non admin	
Activer le rétablissement des PSID non admin	Contrôle l'accès au rétablissement des ID de sécurité physique (PSID) des disques durs NVMe à partir de l'invite Dell Security Manager. Par défaut, cette option est désactivée.

Tableau 14. Options de configuration du système : menu Restauration de mise à jour

Restauration de mise à jour	
Mises à jour des capsules UEFI	Permet d'activer ou de désactiver les mises à jour du BIOS au moyen des packages de mises à jour des capsules UEFI. Par défaut, cette option est activée.
Restauration du BIOS à partir du disque dur	Cette option permet à l'utilisateur, dans certains cas où le BIOS est endommagé, de récupérer à partir d'un fichier de restauration situé sur son disque dur principal ou sur une clé USB externe. Par défaut, cette option est activée.
Mise à niveau du BIOS vers une version antérieure	Autoriser la mise à niveau vers une version antérieure du BIOS
	Permet d'activer ou de désactiver le flashage du firmware de l'ordinateur vers des versions précédentes. Par défaut, cette option est activée.
Récupération du système d'exploitation SupportAssist	Permet d'activer ou de désactiver le flux d'amorçage pour l'outil SupportAssist de récupération dans le cas de certaines erreurs de l'ordinateur. Par défaut, cette option est activée.
BIOSConnect	Permet d'activer ou de désactiver la restauration du système d'exploitation du service Cloud si le système d'exploitation principal ne parvient pas à démarrer avec le nombre de défaillances égal ou supérieur à la valeur spécifiée par l'option de configuration du seuil de récupération automatique du système d'exploitation et que le système d'exploitation local ne parvient pas à démarrer ou n'est pas installé. Par défaut, cette option est activée.
Seuil de restauration automatique du système d'exploitation Dell	Cette option permet de contrôler les procédures de démarrage automatiques pour la console SupportAssist System Resolution, ainsi que pour l'outil de récupération du système d'exploitation Dell OS Recovery. Par défaut, la valeur du seuil est réglée sur 2.

Tableau 15. Options de configuration du système : menu Gestion des systèmes

Gestion des systèmes	
Numéro de série	Affiche le numéro de série de l'ordinateur.
Numéro d'inventaire	Permet de créer un numéro d'inventaire pour l'ordinateur.
Comportement sur secteur	
Éveil sur secteur	Permet d'activer ou de désactiver l'option d'éveil sur secteur. Par défaut, cette option est désactivée.
Heure de démarrage automatique	Permet de mettre sous tension automatiquement l'ordinateur chaque jour ou à une date ou une heure prédéfinie. Cette option ne peut être configurée que si le mode

Tableau 15. Options de configuration du système : menu Gestion des systèmes (suite)

Gestion des systèmes	
	Auto On Time (heure de démarrage automatique) est défini sur Everyday (tous les jours), Weekdays (jours ouvrables) ou Selected Days (jour défini). Par défaut, cette option est désactivée.

Tableau 16. Options de configuration du système : menu Clavier

Clavier	
Activer le verrouillage numérique	Permet d'activer ou de désactiver la fonction Verr Num au démarrage de l'ordinateur. Par défaut, cette option est activée.
Options de verrouillage des touches de fonction	Par défaut, l'option Verrouillage Fn est activée.
Mode de verrouillage	<ul style="list-style-type: none"> • Mode de verrouillage standard : les fonctions F1-F12 traditionnelles sont activées • Mode de verrouillage secondaire : active les fonctions secondaires des touches Fn

Tableau 17. Options de configuration du système : menu Comportement préalable au démarrage

Comportement préalable au démarrage	
Avertissements sur les adaptateurs	
Activer les avertissements de l'adaptateur	Permet d'activer ou de désactiver les messages d'avertissement lors du démarrage lorsque des adaptateurs dotés d'une capacité d'alimentation moindre sont détectés. Par défaut, cette option est activée.
Avertissements et erreurs	Permet d'activer ou de désactiver l'action à effectuer lorsqu'un avertissement ou une erreur survient. Par défaut, l'option Invite en cas d'avertissements et d'erreurs est activée.
Avertissements USB-C	Active ou désactive les messages d'avertissement de la station d'accueil. Par défaut, l'option Activer les messages d'avertissement de la station d'accueil est activée.
Démarrage rapide	Permet de définir la vitesse du processus de démarrage. Par défaut, l'option Complet est activée.
Prolonger le délai de POST du BIOS	Définir l'heure POST du BIOS. Par défaut, l'option 0 seconde est activée.

Tableau 18. Options de configuration du système : menu Virtualisation

Virtualisation	
Intel Virtualization Technology	
Activer la technologie de virtualisation Intel	Indique si un VMM (Virtual Machine Monitor [dispositif de surveillance de machine virtuelle]) peut utiliser les capacités matérielles supplémentaires fournies par la technologie Intel Virtualization. Par défaut, cette option est activée.
Virtualisation pour les E/S directes	Indique si un VMM (Virtual Machine Monitor [dispositif de surveillance de machine virtuelle]) peut utiliser les capacités matérielles supplémentaires fournies par la technologie Intel Virtualization for Direct I/O. Par défaut, cette option est activée.

Tableau 19. Options de configuration du système : menu Performances

Performances	
Prise en charge multicœur	
Cœurs actifs	Permet de modifier le nombre de cœurs de processeur disponibles pour le système d'exploitation. Par défaut, l'option Tous les cœurs est activée.
Intel SpeedStep	
Activer la technologie Intel SpeedStep	Permet à l'ordinateur d'ajuster dynamiquement la fréquence de cœur et la tension du processeur, diminuant ainsi la production de chaleur et la consommation électrique moyennes. Par défaut, cette option est activée.
Contrôle des états C	
Activer le contrôle des états C	Permet d'activer ou de désactiver des états de veille supplémentaires du processeur. Par défaut, cette option est activée.
Technologie Intel Turbo Boost	
Activer la technologie Intel Turbo Boost	Permet d'activer ou de désactiver le mode Intel TurboBoost du processeur. Par défaut, cette option est activée.
Technologie Intel Hyper-Threading	
Activer la technologie Intel Hyper-Threading	Activer ou désactiver le mode Hyper-Threading du processeur. Par défaut, cette option est activée.

Tableau 20. Options de configuration du système : menu Journaux système

Journaux système	
Journal des événements du BIOS	
Effacer le contenu du journal des événements BIOS	Affiche les événements du BIOS. Par défaut, l'option Conserver le journal est activée.
Journal des événements thermiques	
Effacer le contenu du journal des événements thermiques	Cette option affiche les événements thermiques. Par défaut, l'option Conserver le journal est activée.
Journal des événements d'alimentation	
Effacer le contenu du journal des événements d'alimentation	Permet d'afficher les événements d'alimentation. Par défaut, l'option Conserver le journal est activée.
Informations sur la licence	Affiche les informations de licence de l'ordinateur.

Mise à jour du BIOS

Mise à jour du BIOS dans Windows

Étapes

1. Rendez-vous sur www.dell.com/support.
2. Cliquez sur **Support produits**. Dans le champ **Rechercher dans le support**, saisissez le numéro de série de votre ordinateur et cliquez sur **Rechercher**.



REMARQUE : Si vous ne connaissez pas le numéro de série, utilisez la fonctionnalité de SupportAssist pour identifier automatiquement votre ordinateur. Vous pouvez également utiliser l'ID de produit ou rechercher manuellement le modèle de votre ordinateur.

3. Cliquez sur **Pilotes et téléchargements**. Développez **Rechercher des pilotes**.
4. Sélectionnez le système d'exploitation installé sur votre ordinateur.
5. Dans la liste déroulante **Catégorie**, sélectionnez **BIOS**.
6. Sélectionnez la version BIOS la plus récente et cliquez sur **Télécharger** pour télécharger le fichier BIOS de votre ordinateur.
7. Une fois le téléchargement terminé, accédez au dossier dans lequel vous avez enregistré le fichier de mise à jour du BIOS.
8. Double-cliquez sur l'icône du fichier de mise à jour du BIOS et laissez-vous guider par les instructions affichées à l'écran.
Pour plus d'informations sur comment mettre à jour le système BIOS, recherchez l'article dans la base de connaissances sur www.dell.com/support.

Mise à jour du BIOS dans Linux et Ubuntu

Pour mettre à jour le BIOS du système sur un ordinateur équipé de Linux ou Ubuntu, consultez l'article de la base de connaissances 000131486 sur www.dell.com/support.

Mise à jour du BIOS à l'aide d'une clé USB dans Windows

Étapes

1. Suivez la procédure de l'étape 1 à l'étape 6 de la section « [Mise à jour du BIOS dans Windows](#) » pour télécharger la dernière version du fichier d'installation du BIOS.
2. Créez une clé USB de démarrage. Pour plus d'informations, recherchez l'article dans la base de connaissances sur www.dell.com/support.
3. Copiez le fichier d'installation du BIOS sur la clé USB de démarrage.
4. Connectez la clé USB de démarrage à l'ordinateur qui nécessite une mise à jour du BIOS.
5. Redémarrez l'ordinateur et appuyez sur la **touche F12**.
6. Sélectionnez la clé USB à partir du menu **Démarrage unique**.
7. Saisissez le nom du fichier d'installation du BIOS, puis appuyez sur **Entrée**.
L'**utilitaire de mise à jour du BIOS** s'affiche.
8. Suivez les instructions qui s'affichent à l'écran pour terminer la mise à jour du BIOS.

Mise à jour du BIOS depuis le menu Démarrage ponctuel F12

Mise à jour du BIOS de votre ordinateur avec le fichier update.exe du BIOS copié sur une clé USB FAT32 et démarrage à partir du menu **Démarrage ponctuel F12**.

À propos de cette tâche

Mise à jour du BIOS

Vous pouvez exécuter le fichier de mise à jour du BIOS à partir de Windows avec une clé USB démarrable ou depuis le menu **Démarrage ponctuel F12** de l'ordinateur.

La plupart des ordinateurs Dell fabriqués après 2012 disposent de cette fonctionnalité. Vous pouvez le confirmer en démarrant votre ordinateur depuis le menu **Démarrage ponctuel F12** et en vérifiant si l'option MISE À JOUR FLASH DU BIOS fait partie des options de démarrage de votre ordinateur. Si l'option est répertoriée, alors le BIOS prend en charge cette option de mise à jour.



REMARQUE : Seuls les ordinateurs disposant de l'option Mise à jour Flash du BIOS dans le menu **Démarrage ponctuel F12** peuvent utiliser cette fonction.

Mise à jour à partir du menu Démarrage ponctuel

Pour mettre à jour le BIOS à partir du menu **Démarrage ponctuel F12**, vous devez disposer des éléments suivants :

- Une clé USB utilisant le système de fichiers FAT32 (il est inutile que la clé soit de démarrage).
- Le fichier exécutable du BIOS que vous avez téléchargé à partir du site Web de support Dell et copié à la racine de la clé USB.

- Un adaptateur secteur branché sur l'ordinateur.
- Une batterie d'ordinateur fonctionnelle pour flasher le BIOS

Effectuez les étapes suivantes pour exécuter la mise à jour du BIOS à partir du menu F12 :

PRÉCAUTION : Ne mettez pas l'ordinateur hors tension pendant la procédure de mise à jour du BIOS. L'ordinateur ne démarre pas si vous le mettez hors tension.

Étapes

1. Lorsque l'ordinateur est hors tension, insérez la clé USB sur laquelle vous avez copié le fichier de flashage dans un port USB de l'ordinateur.
2. Mettez l'ordinateur sous tension et appuyez sur la touche F12 pour accéder au menu **Démarrage ponctuel**, sélectionnez l'option Mise à jour du BIOS à l'aide de la souris ou des touches fléchées, puis appuyez sur Entrée. L'écran de mise à jour du BIOS s'affiche.
3. Cliquez sur **Flasher à partir d'un fichier**.
4. Sélectionnez l'appareil USB externe.
5. Sélectionnez le fichier et double-cliquez sur le fichier cible du flashage, puis cliquez sur **Envoyer**.
6. Cliquez sur **Mise à jour du BIOS**. L'ordinateur redémarre pour flasher le BIOS.
7. L'ordinateur redémarrera une fois la mise à jour du BIOS terminée.

Mot de passe système et de configuration

Tableau 21. Mot de passe système et de configuration

Type de mot de passe	Description
Mot de passe système	Mot de passe que vous devez saisir pour ouvrir une session sur le système.
Mot de passe de configuration	Mot de passe que vous devez saisir pour accéder aux paramètres du BIOS de l'ordinateur et les changer.

Vous pouvez définir un mot de passe système et un mot de passe de configuration pour protéger l'ordinateur.

PRÉCAUTION : Les fonctionnalités de mot de passe fournissent un niveau de sécurité de base pour les données de l'ordinateur.

PRÉCAUTION : N'importe quel utilisateur peut accéder aux données de l'ordinateur s'il n'est pas verrouillé et s'il est laissé sans surveillance.

REMARQUE : La fonctionnalité de mot de passe système et de configuration est désactivée.

Attribution d'un mot de passe système ou de configuration

Prérequis

Vous pouvez attribuer un nouveau **Mot de passe système ou admin** uniquement lorsque le statut est en **Non défini**.

À propos de cette tâche

Pour entrer dans la configuration du système, appuyez sur F12 immédiatement après la mise sous tension ou un redémarrage.

Étapes

1. Dans l'écran **BIOS du système** ou **Configuration du système**, sélectionnez **Sécurité** et appuyez sur Entrée. L'écran **Sécurité** s'affiche.
2. Sélectionnez **Mot de passe système/admin** et créez un mot de passe dans le champ **Entrer le nouveau mot de passe**. Suivez les instructions pour définir le mot de passe système :
 - Un mot de passe peut contenir jusqu'à 32 caractères.
 - Au moins un caractère spécial : ! " # \$ % & ' () * + , - . / : ; < = > ? @ [\] ^ _ ` { | }

- Chiffres de 0 à 9.
 - Lettres majuscules de A à Z.
 - Lettres minuscules de a à z.
3. Saisissez le mot de passe système que vous avez saisi précédemment dans le champ **Confirmer le nouveau mot de passe** et cliquez sur **OK**.
 4. Appuyez sur Échap et enregistrez les modifications lorsque vous y êtes invité.
 5. Appuyez sur Y pour les enregistrer.
L'ordinateur redémarre.

Suppression ou modification d'un mot de passe système ou de configuration existant

Prérequis

Vérifiez que l'**état du mot de passe** est déverrouillé (dans la configuration du système) avant de supprimer ou modifier le mot de passe du système et/ou le mot de passe de configuration existant. Vous ne pouvez pas supprimer ou modifier un mot de passe système ou configuration existant si l'**état du mot de passe** est verrouillé.

À propos de cette tâche

Pour entrer dans la configuration du système, appuyez sur F12 immédiatement après la mise sous tension ou un redémarrage.

Étapes

1. Dans l'écran **BIOS du système** ou **Configuration du système**, sélectionnez **Sécurité du système** et appuyez sur Entrée. L'écran **Sécurité du système** s'affiche.
2. Dans l'écran **Sécurité du système**, vérifiez que l'**État du mot de passe** est **Déverrouillé**.
3. Sélectionnez **Mot de passe du système**, mettez à jour ou supprimez le mot de passe du système existant et appuyez sur Entrée ou la touche Tab.
4. Sélectionnez **Mot de passe de configuration**, mettez à jour ou supprimez le mot de passe de configuration existant et appuyez sur Entrée ou la touche Tab.
 **REMARQUE** : Si vous modifiez le mot de passe du système et/ou de configuration, un message vous invite à ressaisir le nouveau mot de passe. Si vous supprimez le mot de passe système et/ou de configuration, confirmez la suppression quand vous y êtes invité.
5. Appuyez sur Échap. Un message vous invitera à enregistrer les modifications.
6. Appuyez sur Y pour les enregistrer et quitter la configuration du système.
L'ordinateur redémarre.

Effacement des mots de passe système et de configuration du BIOS

À propos de cette tâche

Pour effacer les mots de passe du système ou du BIOS, contactez le support technique Dell comme indiqué sur le site www.dell.com/contactdell.

-  **REMARQUE** : Pour en savoir plus sur la réinitialisation des mots de passe Windows ou d'application, consultez la documentation fournie avec votre système Windows ou votre application.

Dépannage

Sujets :

- Manipulation des batteries lithium-ion rechargeables gonflées
- Diagnostics Dell SupportAssist de vérification des performances système avant démarrage
- Voyants de diagnostic du système
- Récupération du système d'exploitation
- Mise à jour du BIOS à l'aide d'une clé USB dans Windows
- Mise à jour du BIOS dans Windows
- Options de support de sauvegarde et de récupération
- Cycle de marche/arrêt Wi-Fi
- Élimination de l'électricité résiduelle (effectuer une réinitialisation matérielle)

Manipulation des batteries lithium-ion rechargeables gonflées

Comme la plupart des ordinateurs portables, les ordinateurs portables Dell utilisent des batteries lithium-ion. Il s'agit d'un type de batterie lithium-ion rechargeable parmi d'autres. Les batteries lithium-ion rechargeables ont gagné en popularité ces dernières années et elles sont devenues chose courante dans l'industrie électronique en raison de la préférence des clients pour un format plat (en particulier avec les nouveaux ordinateurs portables ultra-fins) et une batterie longue durée. La technologie de la batterie lithium-ion rechargeable va de pair avec la possibilité que les cellules de la batterie gonflent.

Une batterie gonflée peut avoir un impact sur les performances de l'ordinateur portable. Afin de prévenir d'éventuels dommages au boîtier ou aux composants internes du périphérique pouvant amener au dysfonctionnement de l'appareil, cessez d'utiliser l'ordinateur portable et déchargez-le en débranchant l'adaptateur secteur et en laissant la batterie se vider.

Les batteries gonflées ne doivent pas être utilisées. Elles doivent être remplacées et mises au rebut de la manière qui convient. Nous vous recommandons de contacter le support produits de Dell pour découvrir les options de remplacement d'une batterie gonflée selon les modalités de la garantie applicable ou du contrat de service, y compris les options de remplacement par un technicien de service agréé par Dell.

Les consignes de manipulation et de remplacement des batteries lithium-ion rechargeables sont les suivantes :

- Soyez prudent lors de la manipulation des batteries lithium-ion rechargeables.
- Déchargez la batterie avant de la retirer du système. Pour décharger la batterie, débranchez l'adaptateur secteur du système et utilisez le système uniquement sur batterie. Lorsque le système ne s'allume plus quand vous appuyez sur le bouton d'alimentation, la batterie est complètement déchargée.
- La batterie ne doit pas être écrasée, abîmée, transpercée avec des objets étrangers ou laissée tomber.
- N'exposez pas la batterie à des températures élevées. Ne désassemblez pas les modules de batterie et les cellules.
- N'appuyez pas sur la batterie.
- Ne pliez pas la batterie.
- N'utilisez pas d'outil, quels qu'ils soient, pour faire levier sur la batterie.
- Si une batterie reste coincée dans un périphérique à la suite d'un gonflement, n'essayez pas de la libérer. En effet, perforer, plier ou écraser une batterie peut être dangereux.
- Ne tentez pas de remonter une pile endommagée ou gonflée dans un ordinateur portable.
- Les batteries gonflées couvertes par la garantie doivent être retournées à Dell dans un conteneur d'expédition approuvé (fourni par Dell). cela doit être conforme aux réglementations en matière de transport. Les batteries gonflées qui ne sont pas couvertes par la garantie doivent être mises au rebut dans un centre de recyclage approuvé. Contactez le support produit Dell à l'adresse <https://www.dell.com/support> afin d'obtenir de l'aide et des informations supplémentaires.
- L'utilisation d'une batterie d'une autre marque ou qui n'est pas compatible avec Dell peut accroître le risque d'incendie ou d'explosion. Remplacez la batterie uniquement par une batterie compatible achetée auprès de Dell, conçue pour fonctionner avec votre ordinateur Dell. N'utilisez pas de batterie provenant d'un autre ordinateur. Achetez toujours des batteries authentiques sur <https://www.dell.com> ou directement auprès de Dell.

Les batteries lithium-ion rechargeables peuvent gonfler pour diverses raisons comme l'âge, le nombre de cycles de charge ou l'exposition à des températures élevées. Pour plus d'informations sur la façon d'améliorer les performances et la durée de vie de la batterie de votre ordinateur portable et d'éviter que le problème ne se reproduise, consultez l'article relatif à la batterie de l'ordinateur portable Dell dans la base de connaissances sur www.dell.com/support.

Diagnostique Dell SupportAssist de vérification des performances système avant démarrage

À propos de cette tâche

Les diagnostics SupportAssist (également appelés diagnostics système) vérifient entièrement le matériel. Les diagnostics Dell SupportAssist de vérification des performances système avant démarrage sont intégrés au BIOS et démarrés par le BIOS en interne. Les diagnostics du système intégrés offrent un ensemble d'options pour des appareils ou des groupes de périphériques particuliers, vous permettant de :

- Exécuter des tests automatiquement ou dans un mode interactif
- Répéter les tests
- Afficher ou enregistrer les résultats des tests
- Exécuter des tests rigoureux pour présenter des options de tests supplémentaires afin de fournir des informations complémentaires sur un ou des appareils défectueux
- Afficher des messages d'état qui indiquent si les tests ont abouti
- Afficher des messages d'erreur qui indiquent les problèmes détectés au cours des tests

 **REMARQUE :** Le test de certains périphériques nécessite l'intervention de l'utilisateur. Assurez-vous toujours d'être présent au terminal de l'ordinateur lorsque les tests de diagnostic sont effectués.

Pour plus d'informations, voir <https://www.dell.com/support/kbdoc/000180971>.

Exécution de la vérification des performances système avant démarrage SupportAssist

Étapes

1. Allumez votre ordinateur.
2. Durant le démarrage de l'ordinateur, appuyez sur la touche F12 lorsque le logo Dell apparaît.
3. Dans l'écran du menu de démarrage, sélectionnez l'option **Diagnostique**.
4. Cliquez sur la flèche dans le coin inférieur gauche.
La page d'accueil des diagnostics s'affiche.
5. Cliquez sur la flèche dans le coin inférieur droit pour passer à la page de liste.
Les éléments détectés sont répertoriés.
6. Pour lancer un test de diagnostic sur un périphérique donné, appuyez sur Échap, puis cliquez sur **Yes (Oui)** pour arrêter le test de diagnostic en cours.
7. Sélectionnez ensuite le périphérique que vous souhaitez diagnostiquer dans le panneau de gauche et cliquez sur **Run Tests (Exécuter les tests)**.
8. En cas de problèmes, des codes d'erreur s'affichent.
Notez le code d'erreur et le numéro de validation et contactez Dell.

Voyants de diagnostic du système

Voyant d'état de la batterie

Indique l'état de la batterie et de l'alimentation.

Blanc fixe : l'adaptateur secteur est branché et la batterie a plus de 5 % de charge.

Orange : l'ordinateur fonctionne sur batterie et la batterie a moins de 5 % de charge.

Éteint

- L'adaptateur secteur est branché et la batterie est complètement chargée.

- L'ordinateur fonctionne sur batterie et la batterie est chargée à plus de 5 %.
- L'ordinateur est en état de veille, de veille prolongée ou hors tension.

Le voyant d'état de la batterie et de l'alimentation clignote en orange et émet des signaux sonores indiquant une défaillance.

Par exemple, le voyant d'état de la batterie et de l'alimentation clignote en orange deux fois, suivi d'une pause, puis clignote en blanc trois fois, suivi d'une pause. Ce schéma « 2,3 » continue jusqu'à l'extinction de l'ordinateur et indique qu'aucune mémoire ou RAM n'est détectée.

Le tableau suivant indique les différents codes des voyants d'état de la batterie et de l'alimentation ainsi que les problèmes associés à ces codes.

Séquence de clignotement		Description du problème	Solution proposée
Orange	Blanc		
1	1	Échec de la détection du module TPM	Remettez en place la carte système.
1	2	Défaillance du périphérique Flash SPI irrécupérable	Remettez en place la carte système.
1	5	Contrôleur intégré (EC) incapable de programmer i-Fuse	Remettez en place la carte système.
1	6	Collecte générique des erreurs subites de flux de code EC	Déconnectez toutes les sources d'alimentation (secteur, batterie, pile bouton) et déchargez l'électricité résiduelle en appuyant sur le bouton d'alimentation et en le maintenant enfoncé.
2	1	Défaillance du processeur	Exécutez les outils de diagnostics du processeur Intel. Si le problème persiste, remplacez la carte système.
2	2	Échec de la carte système (endommagement du BIOS ou erreur ROM inclus)	Flashez le BIOS avec la version la plus récente. Si le problème persiste, remplacez la carte système.
2	3	Aucune mémoire/RAM détectée	Confirmez que le module de mémoire est installé correctement. Si le problème persiste, remplacez le module de mémoire.
2	4	Défaillance de la mémoire/RAM	Réinitialisez et échangez les modules de mémoire entre les logements. Si le problème persiste, remplacez le module de mémoire.
2	5	Mémoire non valide installée	Réinitialisez et échangez les modules de mémoire entre les logements. Si le problème persiste, remplacez le module de mémoire.
2	6	Erreur de la carte système ou de chipset	Remettez en place la carte système.
2	7	Défaillance de l'écran LCD (message SBIOS)	Remplacez le module d'écran LCD.

Séquence de clignotement		Description du problème	Solution proposée
Orange	Blanc		
2	8	Défaillance de l'écran LCD (détection EC de défaillance du rail d'alimentation)	Remettez en place la carte système.
3	1	Défaillance de la pile CMOS	Réinitialisez la connexion de la pile CMOS. Si le problème persiste, remplacez la pile RTC.
3	2	Défaillance de la carte PCI ou vidéo ou défaillance de puces	Remettez en place la carte système.
3	3	Image de récupération du BIOS non trouvée	Flashez le BIOS avec la version la plus récente. Si le problème persiste, remplacez la carte système.
3	4	Image de récupération du BIOS trouvée, mais non valide	Flashez le BIOS avec la version la plus récente. Si le problème persiste, remplacez la carte système.
3	5	Défaillance du rail d'alimentation	Remettez en place la carte système.
3	6	Altération de la mémoire Flash détectée par le SBIOS	Remettez en place la carte système.
3	7	Délai d'expiration de ME pour répondre au message HECI	Remettez en place la carte système.

Voyant d'état de la webcam : indique si la webcam est en cours d'utilisation.

- Blanc fixe : l'appareil photo est en cours d'utilisation.
- Éteint : l'appareil photo n'est pas en cours d'utilisation.

Voyant d'état Verr Maj : indique si le verrouillage des majuscules est activé ou désactivé.

- Blanc fixe : le verrouillage des majuscules est activé.
- Éteint : le verrouillage des majuscules est désactivé.

Récupération du système d'exploitation

Lorsque l'ordinateur ne parvient pas à démarrer sur le système d'exploitation même après plusieurs tentatives, il lance automatiquement l'outil de récupération du système d'exploitation Dell SupportAssist OS Recovery.

Dell SupportAssist OS Recovery est un outil autonome qui est préinstallé sur tous les ordinateurs Dell dotés du système d'exploitation Windows. Il se compose d'outils pour diagnostiquer et résoudre les problèmes qui peuvent se produire avant que votre ordinateur démarre à partir du système d'exploitation. Il vous permet de diagnostiquer les problèmes matériels, réparer votre ordinateur, sauvegarder vos fichiers, ou restaurer votre ordinateur à son état d'origine.

Vous pouvez également le télécharger à partir du site Web de support Dell pour dépanner et corriger votre ordinateur s'il ne parvient pas à démarrer à partir du système d'exploitation principal à cause de défaillances logicielles ou matérielles.

Pour plus d'informations sur l'outil Dell SupportAssist OS Recovery, consultez le guide d'utilisation *Outils de facilité de maintenance* sur www.dell.com/serviceabilitytools. Cliquez sur **SupportAssist** puis sur **SupportAssist restauration du système d'exploitation**.

Mise à jour du BIOS à l'aide d'une clé USB dans Windows

Étapes

1. Suivez la procédure de l'étape 1 à l'étape 6 de la section « [Mise à jour du BIOS dans Windows](#) » pour télécharger la dernière version du fichier d'installation du BIOS.
2. Créez une clé USB de démarrage. Pour plus d'informations, recherchez l'article dans la base de connaissances sur www.dell.com/support.
3. Copiez le fichier d'installation du BIOS sur la clé USB de démarrage.
4. Connectez la clé USB de démarrage à l'ordinateur qui nécessite une mise à jour du BIOS.
5. Redémarrez l'ordinateur et appuyez sur la **touche F12**.
6. Sélectionnez la clé USB à partir du menu **Démarrage unique**.
7. Saisissez le nom du fichier d'installation du BIOS, puis appuyez sur **Entrée**. L'**utilitaire de mise à jour du BIOS** s'affiche.
8. Suivez les instructions qui s'affichent à l'écran pour terminer la mise à jour du BIOS.

Mise à jour du BIOS dans Windows

Étapes

1. Rendez-vous sur www.dell.com/support.
2. Cliquez sur **Support produits**. Dans le champ **Rechercher dans le support**, saisissez le numéro de série de votre ordinateur et cliquez sur **Rechercher**.



REMARQUE : Si vous ne connaissez pas le numéro de série, utilisez la fonctionnalité de SupportAssist pour identifier automatiquement votre ordinateur. Vous pouvez également utiliser l'ID de produit ou rechercher manuellement le modèle de votre ordinateur.

3. Cliquez sur **Pilotes et téléchargements**. Développez **Rechercher des pilotes**.
4. Sélectionnez le système d'exploitation installé sur votre ordinateur.
5. Dans la liste déroulante **Catégorie**, sélectionnez **BIOS**.
6. Sélectionnez la version BIOS la plus récente et cliquez sur **Télécharger** pour télécharger le fichier BIOS de votre ordinateur.
7. Une fois le téléchargement terminé, accédez au dossier dans lequel vous avez enregistré le fichier de mise à jour du BIOS.
8. Double-cliquez sur l'icône du fichier de mise à jour du BIOS et laissez-vous guider par les instructions affichées à l'écran. Pour plus d'informations sur comment mettre à jour le système BIOS, recherchez l'article dans la base de connaissances sur www.dell.com/support.

Options de support de sauvegarde et de récupération

Il est recommandé de créer un lecteur de récupération pour dépanner et résoudre les problèmes qui peuvent se produire avec Windows. Dell propose plusieurs options de restauration du système d'exploitation Windows sur votre PC Dell. Pour plus d'informations, voir la section [Options de restauration et supports de sauvegarde Dell pour Windows](#).

Cycle de marche/arrêt Wi-Fi

À propos de cette tâche

Si votre ordinateur ne parvient pas à accéder à Internet en raison de problèmes de connectivité Wi-Fi, une procédure de cycle de marche/arrêt Wi-Fi peut être effectuée. La procédure suivante fournit les instructions sur la façon de réaliser un cycle de marche/arrêt Wi-Fi :

REMARQUE : Certains fournisseurs de services Internet (IPS) fournissent un appareil combiné modem-routeur.

Étapes

1. Éteignez l'ordinateur.
2. Mettez le modem hors tension.
3. Mettez le routeur sans fil hors tension.
4. Patientez 30 secondes.
5. Mettez le routeur sans fil sous tension.
6. Mettez le modem sous tension.
7. Allumez votre ordinateur.

Élimination de l'électricité résiduelle (effectuer une réinitialisation matérielle)

À propos de cette tâche

L'électricité résiduelle est l'électricité statique résiduelle qui reste sur l'ordinateur même une fois qu'il a été mis hors tension et que la batterie a été retirée.

Pour votre sécurité et pour protéger les composants électroniques sensibles de votre ordinateur, vous devez éliminer l'électricité résiduelle avant de retirer ou de remplacer des composants de votre ordinateur.

L'élimination de l'électricité résiduelle, également connue sous le nom de « réinitialisation matérielle », est aussi une étape de dépannage courante si l'ordinateur ne se met pas sous tension ou ne démarre pas dans le système d'exploitation.

Pour éliminer l'électricité résiduelle (effectuer une réinitialisation matérielle)

Étapes

1. Éteignez l'ordinateur.
2. Débranchez l'adaptateur secteur de l'ordinateur.
3. Retirez le cache de fond.
4. Retirez la batterie.
5. Maintenez le bouton d'alimentation appuyé pendant 20 secondes pour éliminer l'électricité résiduelle.
6. Installez la batterie.
7. Installez le cache de fond.
8. Branchez l'adaptateur secteur à l'ordinateur.
9. Allumez votre ordinateur.





REMARQUE : Pour en savoir plus sur la réinitialisation matérielle, consultez l'article de la base de connaissances sur www.dell.com/support.

Obtenir de l'aide et contacter Dell

Ressources d'aide en libre-service

Vous pouvez obtenir des informations et de l'aide sur les produits et services Dell en utilisant ces ressources en libre-service :

Tableau 22. Ressources d'aide en libre-service

Ressources d'aide en libre-service	Emplacement de la ressource
Informations sur les produits et services Dell	www.dell.com
Application My Dell	
Conseils	
Contactez le support	Dans la recherche Windows, saisissez <code>Contact Support</code> , puis appuyez sur Entrée.
Aide en ligne concernant le système d'exploitation	www.dell.com/support/windows
Accéder aux principales solutions et principaux diagnostics, pilotes et téléchargements, et en savoir plus sur votre ordinateur par le biais de vidéos, manuels et documents.	<p>Votre ordinateur Dell dispose d'un numéro de série ou d'un code de service express comme identifiant unique. Pour afficher les ressources de support pertinentes pour votre ordinateur Dell, saisissez le numéro de série ou le code de service express sur www.dell.com/support.</p> <p>Pour plus d'informations sur le numéro de série de votre ordinateur, reportez-vous à la section Localiser le numéro de série de votre ordinateur.</p>
Articles de la base de connaissances Dell pour traiter différents problèmes liés à l'ordinateur.	<ol style="list-style-type: none"> 1. Rendez-vous sur www.dell.com/support. 2. Dans la barre de menus située en haut de la page Support, sélectionnez Support > Base de connaissances. 3. Dans le champ Recherche de la page Base de connaissances, entrez le mot-clé, le sujet ou le numéro de modèle, puis cliquez ou appuyez sur l'icône de recherche pour afficher les articles associés.

Contacteur Dell

Pour contacter Dell pour des questions commerciales, de support technique ou de service client, consultez le site www.dell.com/contactdell.

REMARQUE : Les disponibilités varient selon le pays ou la zone géographique et selon le produit, certains services peuvent être indisponibles dans votre pays ou région.

REMARQUE : Si vous ne disposez pas d'une connexion Internet, les informations de contact figurent sur la preuve d'achat, le bordereau d'expédition, la facture ou le catalogue des produits Dell.