

Vostro 5502

服务手册



注意、小心和警告

 **注:** “注意” 表示帮助您更好地使用该产品的重要信息。

 **小心:** “小心” 表示可能会损坏硬件或导致数据丢失，并告诉您如何避免此类问题。

 **警告:** “警告” 表示可能会导致财产损失、人身伤害甚至死亡。

章 1: 拆装计算机内部组件	6
安全说明.....	6
拆装计算机内部组件之前.....	6
安全防范措施.....	7
静电放电 — ESD 保护.....	7
ESD 现场服务套件.....	8
运输敏感组件.....	8
拆装计算机内部组件之后.....	8
章 2: 系统的主要组件	9
章 3: 拆卸和重新组装	11
建议工具.....	11
螺钉列表.....	11
基座护盖.....	13
卸下基座护盖.....	13
安装基座护盖.....	14
电池.....	16
锂离子电池预防措施.....	16
卸下 3 芯电池 - UMA/独立.....	17
安装 3 芯电池 - UMA/独立.....	18
内存模块.....	19
卸下内存模块.....	19
安装内存模块.....	20
固态驱动器.....	21
卸下 M.2 2280 固态硬盘 - SSD-1.....	21
安装 M.2 2280 固态硬盘 - SSD-1.....	21
卸下 M.2 2230 固态硬盘 - SSD-1.....	22
安装 M.2 2230 固态硬盘 - SSD-1.....	23
装回 SSD-1 支撑架.....	24
卸下 M.2 2280 固态硬盘 - SSD-2.....	25
安装 M.2 2280 固态硬盘 - SSD-2.....	26
卸下 M.2 2230 固态硬盘 - SSD-2.....	27
安装 M.2 2230 固态硬盘 - SSD-2.....	28
卸下散热支撑架.....	29
装回散热支撑架.....	30
币形电池.....	31
卸下币形电池.....	31
安装币形电池.....	32
WLAN 卡.....	32
卸下 WLAN 卡.....	32
安装 WLAN 卡.....	33
扬声器.....	34
卸下扬声器.....	34

安装扬声器.....	35
散热器.....	36
卸下散热器 - UMA.....	36
安装散热器 - UMA.....	37
系统风扇.....	38
卸下系统风扇.....	38
安装系统风扇.....	39
I/O 板.....	41
卸下 I/O 板.....	41
安装 I/O 板.....	42
系统板.....	43
卸下系统板.....	43
安装系统板.....	45
直流输入端口.....	48
卸下直流输入端口.....	48
安装直流输入端口.....	49
带指纹识别器的电源按钮（可选）.....	50
卸下带可选的指纹读取器的电源按钮.....	50
安装带可选的指纹读取器的电源按钮.....	51
触摸板.....	52
卸下触摸板.....	52
安装触摸板.....	53
显示屏部件.....	54
卸下显示屏部件.....	54
安装显示屏部件.....	57
掌垫和键盘部件.....	59
卸下掌托和键盘部件.....	59
安装掌托和键盘部件.....	60
章 4: 软件.....	62
下载 Windows 驱动程序.....	62
章 5: 系统设置程序.....	63
引导菜单.....	63
导航键.....	63
引导顺序.....	64
BIOS 设置.....	64
概览.....	64
引导配置.....	65
集成设备.....	66
存储.....	66
显示屏.....	67
Connection options（连接选项）.....	67
电源管理.....	68
安全性.....	69
密码.....	70
更新和恢复.....	71
系统管理.....	71
键盘.....	72

预引导行为.....	73
虚拟化支持.....	74
性能.....	74
系统日志.....	74
在 Windows 中更新 BIOS.....	75
在已启用 BitLocker 的系统上更新 BIOS.....	76
在 Linux 和 Ubuntu 环境中更新戴尔 BIOS.....	76
从 F12 一次性引导菜单刷新 BIOS.....	76
系统密码和设置密码.....	81
分配系统设置密码.....	82
删除或更改现有的系统设置密码.....	82
章 6: 故障排除.....	83
处理膨胀锂离子电池.....	83
Dell SupportAssist 启动前系统性能检查诊断程序.....	84
运行 SupportAssist 启动前系统性能检查.....	84
内置自检 (BIST).....	84
系统主板内置自检 (M-BIST).....	85
显示屏面板电源导轨内置自检 (L-BIST).....	85
显示屏面板内置自检 (LCD-BIST).....	86
结果.....	86
系统诊断指示灯.....	86
恢复操作系统.....	88
刷新 BIOS.....	88
刷新 BIOS (USB 闪存盘)	88
备份介质和恢复选项.....	88
WiFi 重启.....	89
耗尽剩余弱电 (执行硬重置)	89
释放以太网 (RJ-45) 线缆.....	89
章 7: 获取帮助和联系戴尔.....	91

拆装计算机内部组件

主题:

- 安全说明

安全说明

前提条件

遵循以下安全原则可防止您的计算机受到潜在损坏并确保您的人身安全。除非另有说明，否则将假设在执行本文档所述的每个过程时均满足以下条件：

- 已经阅读了计算机附带的安全信息。
- 以相反顺序执行拆卸步骤可以更换组件或安装单独购买的组件。

关于此任务

警告: 拆装计算机内部组件之前，请阅读计算机附带的安全说明。有关其他安全妥善实践信息，请参阅 [Regulatory Compliance Homepage](#)（管理合规性主页）

小心: 多数维修只能由经认证的维修技术人员进行。您只能根据产品说明文件中的授权，或者在联机或电话服务与支持团队的指导下进行故障处理和简单维修。任何未经戴尔授权的服务所导致的损坏均不在保修范围之列。请阅读并遵循产品附带的安全说明。

小心: 为防止静电释放，请使用接地腕带或不时触摸未上漆的金属表面（例如计算机背面的连接器）以导去身上的静电。

小心: 组件和插卡要轻拿轻放。请勿触摸组件或插卡上的触点。持拿插卡时，应持拿插卡的边缘或其金属固定支架。持拿处理器等组件时，请持拿其边缘，而不要持拿插针。

小心: 断开线缆连接时，请握住其插头或拉环，请勿直接握住线缆。某些线缆的连接器带有锁定卡舌；如果要断开此类线缆的连接，请先向内按压锁定卡舌，然后再将线缆拔出。在拔出连接器的过程中，请保持两边对齐以避免弄弯任何连接器插针。另外，在连接线缆之前，请确保两个连接器均已正确定向并对齐。

注: 先断开所有电源，然后再打开计算机盖或面板。执行完计算机组件拆装工作后，装回所有护盖、面板和螺钉后再连接电源。

小心: 处理笔记本电脑中的锂离子电池时，请务必小心。膨胀的电池不得再使用，并且应当正确更换和处置。

注: 您的计算机及特定组件的颜色可能与本说明文件中所示颜色有所不同。

拆装计算机内部组件之前

关于此任务

为避免损坏计算机，请在开始拆装计算机内部组件之前执行以下步骤。

步骤

1. 确保遵循[安全说明](#)。
2. 确保工作表面平整、整洁，以防止刮伤主机盖。
3. 关闭计算机。
4. 断开计算机上所有网络电缆的连接。

 **小心:** 要断开网络电缆的连接, 请先从计算机上拔下网络电缆, 再将其从网络设备上拔下。

5. 断开计算机和所有连接的设备与各自电源插座的连接。
6. 计算机未插电时, 按住电源按钮以导去系统板上的静电。

 **注:** 为防止静电放电, 请使用接地腕带或不时触摸未上漆的金属表面 (例如计算机背面的连接器) 以导去身上的静电。

安全防范措施

安全预防措施一章详细介绍了在执行任何拆卸说明之前应采取的主要步骤。

在执行任何涉及拆卸或重新组装的安装或中断/修复过程之前, 请遵守以下安全预防措施:

- 关闭系统和所有连接的外围设备。
- 断开系统和所有已连接的外围设备与交流电源的连接。
- 断开所有网络线缆、电话和电信线路与系统的连接。
- 拆装任何笔记本系统内部组件时, 请使用 ESD 现场服务工具包, 以避免静电释放 (ESD) 损坏。
- 卸下系统组件后, 小心地将卸下的组件放在防静电垫上。
- 穿戴具有绝缘橡胶鞋底鞋子以减少产生静电的机会。

备用电源

带有备用电源的戴尔产品必须完全断电, 然后才能打开包装。包含备用电源的系统在关闭时实际上会开机。内部电源使系统能够远程开启 (LAN 唤醒) 和暂挂进入休眠模式, 并且具有其他高级电源管理功能。

拔下电源并按住电源按钮 20 秒应释放系统板中的剩余电量。从笔记本卸下电池。

接合

接合是将两个或多个接地导体连接至同一个电源的一种方法。该操作可以通过使用现场服务静电释放 (ESD) 套件完成。连接接合线时, 请确保已将其连接至裸机, 切勿接触漆面或非金属表面。腕带应固定并与您的皮肤全面接触, 请确保脱下手表、手镯或戒指等所有饰品, 您才能与设备接合。

静电放电 — ESD 保护

处理电子组件, 特别是敏感组件, 如扩展卡、处理器、内存 DIMM 和系统主板时, ESD 是主要问题。即使轻微的放电也可能对电路造成的损害, 可能不明显, 例如间歇性问题或产品寿命缩短。随着行业发展迫切要求降低功耗需求和提高密度, ESD 保护越来越重要。

由于最近的戴尔产品中的半导体使用密度增大, 现在, 对静电损坏的敏感度比以前的戴尔产品中更高。因此, 以前经过批准的一些处理部件的方法不再适用。

两种已识别的 ESD 损坏类型为严重和间歇性故障。

- **严重** – 严重故障在 ESD 相关故障中约占 20%。该损坏可导致立即且完全失去设备功能。严重故障的示例如内存 DIMM 受到静电电击, 立即产生“无法开机自检/无视频”症状, 并发出报警音提示内存缺失或内存无效。
- **间歇性** – 间歇性故障约占 ESD 相关故障的 80%。高频率的间歇性故障意味着在发生损坏的大多数时间里, 故障无法立即被识别。DIMM 受到静电电击, 但线路只是弱化, 而没有立即出现与损坏相关的明显症状。弱化线路问题可能需要数周或数月才能消失, 在此期间可能导致内存完整性降级、间歇性内存错误等。

更难识别和诊断的损坏类型为间歇性 (也称为潜在或“带病运行”) 故障。

执行以下步骤可避免 ESD 损坏:

- 使用正确接地的 ESD 腕带。不再允许使用无线防静电腕带; 它们无法提供充分的保护。随着对 ESD 损坏的敏感度增强, 处理部件之前接触机箱不能确保对部件提供足够的 ESD 保护。
- 在静电安全的区域处理所有的静电敏感组件。如果可能, 使用防静电的地板垫和工作台垫。
- 在打开对静电敏感的组件的运输纸箱时, 要在准备安装此组件时再将其从防静电包装材料中取下。打开防静电包装之前, 请务必确保释放身体静电。
- 在运输对静电敏感的组件前, 将它置于防静电的容器或包装内。

ESD 现场服务套件

无监控的现场服务套件是最常使用的服务套件。每个现场服务套件包括三个主要部件：防静电垫子、腕带和联结线。

ESD 现场服务套件的组件

ESD 现场服务套件包含以下组件：

- **防静电垫子** – 防静电垫子可耗散电量，在维修过程中可用来放置部件。使用防静电垫子时，应正确佩戴腕带，并应使用联结线将垫子连接到正在处理的系统上的裸金属。正确部署后，可以从 ESD 包中取出维修部件，然后直接放在垫子上。放置 ESD 敏感部件的安全地方是您的手中、ESD 垫子上、系统中或包内。
- **腕带和联结线** – 腕带和联结线可以直接连接您的手腕和硬件上的裸金属（如果不需要 ESD 垫子），或连接到防静电垫子以保护临时放置在垫子上的硬件。您的皮肤、ESD 垫子以及硬件之间的腕带和联结线的物理连接被称为联结。只能将现场服务套件与腕带、垫子和联结线配合使用。切勿使用无线腕带。请始终注意，正常佩戴和磨损也很容易损坏腕带的内部电线，必须使用腕带测试仪定期检查腕带，以避免意外的 ESD 硬件损坏。建议至少一星期检查一次腕带和联结线。
- **ESD 腕带测试仪** – ESD 腕带内部的电线容易随着时间推移而损坏。使用无监控的套件时，最好在每次服务呼叫之前定期测试腕带，最少每周一次。腕带测试仪是执行此测试的最佳方法。如果您自己没有腕带测试仪，请联系您的地区办公室，看他们是否有。要执行测试，在将腕带连接到您的手腕后，将腕带联结线插入测试仪器，然后按按钮以进行测试。如果测试成功，将亮起绿色指示灯，如果测试失败，则亮起红色指示灯并发出报警音。
- **绝缘元件** – 请务必保持塑料散热器外壳等 ESD 敏感设备远离作为绝缘体并且通常带有大量电荷的内部部件。
- **工作环境** – 在部署 ESD 现场服务套件之前，评估客户位置的情况。例如，为服务器环境部署套件与为台式机或笔记本电脑环境部署有所差异。服务器通常安装在数据中心内的机架中，台式机或笔记本电脑通常放置在办公桌或小隔间。始终寻找宽敞的平坦工作区，不杂乱且空间足以使用 ESD 套件，有额外的空间来容纳要维修的系统类型。工作空间还应没有绝缘体，以免引起 ESD 事件。在工作区域中实际处理任何硬件组件之前，必须将泡沫和其它塑料之类的绝缘体与敏感部件始终保持 30 厘米（12 英寸）以上的距离。
- **ESD 包装** – 所有对 ESD 敏感的设备必须使用防静电包装进行发送和接收。金属静电屏蔽袋将是首选。而且，您应始终使用新部件抵达时的相同 ESD 袋和包装来退回受损部件。ESD 袋应折叠并封嘴，同时应使用新部件抵达时原始包装盒中使用的相同泡沫包装材料。请仅在 ESD 书保护的工作空间中取出 ESD 敏感型设备，并且部件不得放到 ESD 袋上，因为只有袋子内部是防静电的。始终将部件放在您的手中、ESD 垫子上、系统中或者防静电袋中。
- **运输敏感组件** – 运输 ESD 敏感组件（例如备用部件或要返回给戴尔的部件）时，务必将这些部件放在防静电袋中以进行安全运输。

ESD 保护总结

在任何时候维修戴尔产品时，建议所有现场服务技术人员使用传统有线 ESD 接地腕带和保护性防静电垫子。此外，执行维修时，技术人员须将敏感部件与所有绝缘部件分开，并且必须使用防静电袋来运送敏感组件。

运输敏感组件

运输 ESD 敏感组件（例如备用部件或要返回给戴尔的部件）时，务必将这些部件放在防静电袋中以进行安全运输。

拆装计算机内部组件之后

关于此任务

完成所有更换步骤后，请确保在打开计算机前已连接好所有外部设备、插卡和线缆。

步骤

1. 将电话线或网线连接到计算机。

 **小心：**要连接网线，请先将线缆插入网络设备，然后将其插入计算机。

2. 将计算机和所有已连接设备连接至电源插座。
3. 打开计算机电源。
4. 如果需要，运行 **SupportAssist 诊断程序** 以验证计算机是否正常工作。

系统的主要组件

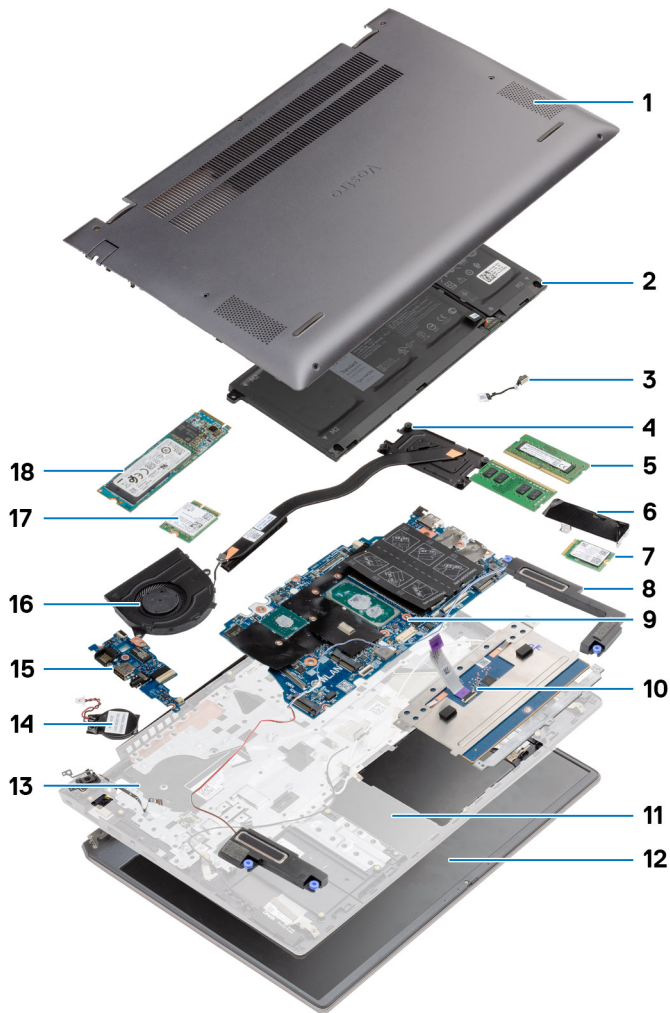

1. 底座护盖
2. 电池
3. 直流输入端口
4. 散热器
5. 内存模块
6. 固态硬盘护罩
7. M.2 2230 SSD
8. 扬声器
9. 系统板
10. 触摸板
11. 掌托和键盘部件
12. 显示屏部件
13. 电源按钮，带指纹读取器
14. 币形电池
15. I/O 板
16. 系统风扇
17. WLAN 卡

18. M.2 2280 SSD

 **注:** 戴尔提供了所购买的原始系统配置的组件及其零件号的列表。这些零件可根据客户购买的保修范围提供。请联系您的戴尔销售代表以获取购买选项。

拆卸和重新组装

注: 根据您所订购的配置，本文档中的图像可能与您的计算机有所差异。

主题:

- 建议工具
- 螺钉列表
- 基座护盖
- 电池
- 内存模块
- 固态驱动器
- 币形电池
- WLAN 卡
- 扬声器
- 散热器
- 系统风扇
- I/O 板
- 系统板
- 直流输入端口
- 带指纹识别器的电源按钮 (可选)
- 触摸板
- 显示屏部件
- 掌垫和键盘部件

建议工具

执行本说明文件中的步骤可能要求使用以下工具:

- 0号十字槽螺丝刀
- 1号梅花槽螺丝刀
- 塑料划片

注: 0号螺丝刀用于螺钉 0-1，而 1号螺丝刀用于螺钉 2-4。

螺钉列表

注: 从组件拧下螺钉时，建议记录螺钉类型、螺钉数量，然后再将其放入螺钉存储箱中。这是为了确保在更换组件时，恢复正确数量的螺钉和正确的螺钉。

















注: 某些计算机具有磁表面。更换组件时，确保螺钉未粘附至此类表面。

注: 螺钉颜色可能会有所不同，具体取决于订购的配置。

表. 1: 螺钉列表

组件	螺钉类型	数量	螺钉图像
基座护盖	M2x8 - 固定	2	
	M2x4	7	

表. 1: 螺钉列表 (续)

组件	螺钉类型	数量	螺钉图像
			
3 芯电池	M2x3	4	
4 芯电池	M2x3	5	
固态硬盘 (插槽 1)	M2x3	1	
固态硬盘 (插槽 2)	M2x3	1	
固态硬盘散热支撑架	M1.6x2	2	
WLAN	M2x3	1	
散热器 ① 注: UMA 配置有 4 颗固定螺钉。 ② 注: 独立配置有 7 颗固定螺钉。	M2x5.35 - 固定 M2x5.35 - 固定	4 7	
系统风扇	M2x2	2	
I/O 板	M2x2	4	
系统板	M2x2	2	
直流输入端口	M2x3	1	
带指纹读取器的电源按钮	M2x3 M1.6x2	1 1	 
触摸板	M1.6x2 M2x2	3 2	 
显示屏部件	M2.5x3.5	6	

基座护盖

卸下基座护盖

前提条件

按照“[拆装计算机内部组件之前](#)”中的步骤进行操作。

关于此任务

此图指示基座护盖的位置，并提供拆卸过程的可视化表示。

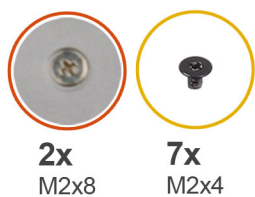

2

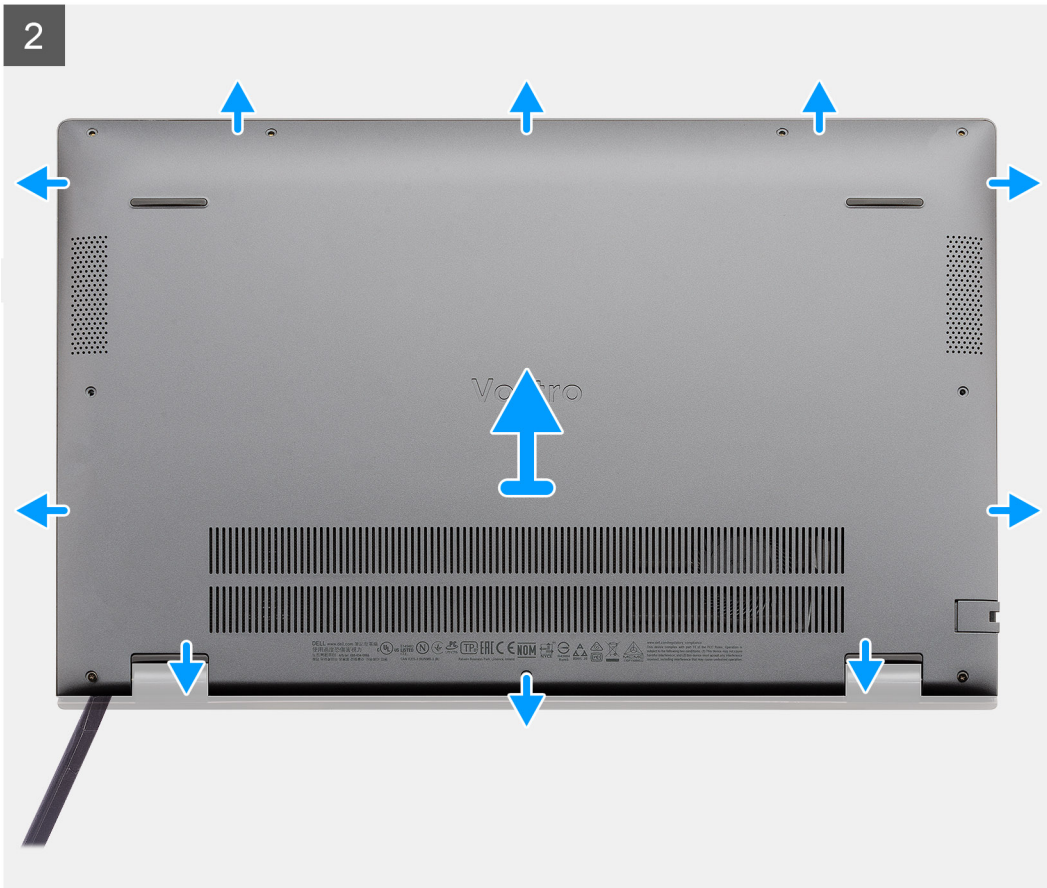

步骤

1. 拧下将基座护盖固定至掌托和键盘部件的七颗螺钉 (M2x4)。
2. 拧下将基座护盖固定至掌托和键盘部件的两颗固定螺钉 (M2x8)。
3. 从转轴区域的凹槽边缘开始撬开基座护盖并继续沿四周操作，然后按照图中所示的“指导线”卸下基座护盖。
4. 将基座护盖提离掌托和键盘部件。

安装基座护盖

前提条件

如果您要更换组件，请卸下现有的组件，然后再执行安装步骤。

关于此任务

此图指示基座护盖的位置，并提供安装过程的可视化表示。

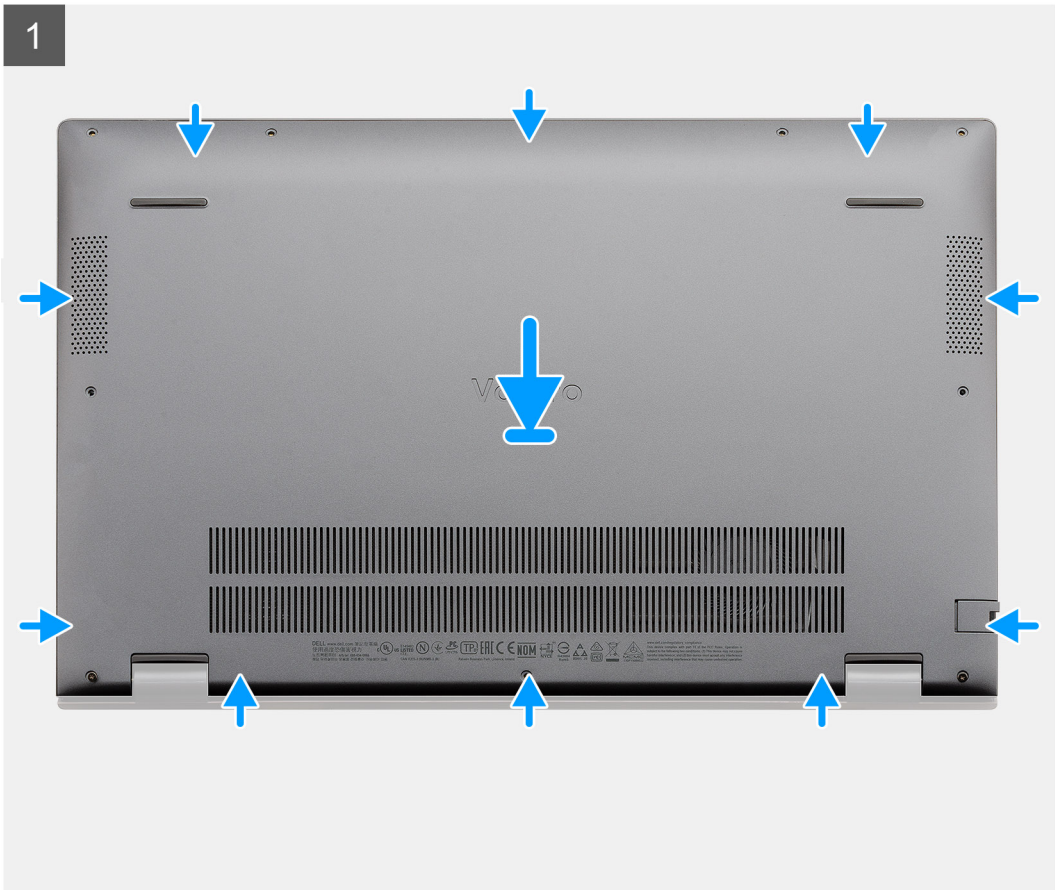

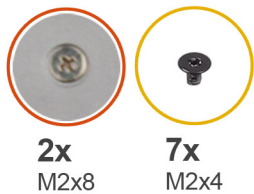

步骤

1. 将基座护盖放在掌托和键盘部件上，然后将基座护盖卡入到位。
2. 拧紧将基座护盖固定至掌托和键盘部件的两颗固定螺钉 (M2x8)。
3. 拧上将基座护盖固定至掌托和键盘部件的七颗螺钉 (M2x4)。

后续步骤

按照“[拆装计算机内部组件之后](#)”中的步骤进行操作。

电池

锂离子电池预防措施

⚠️ 小心:

- 处理锂离子电池时，请务必小心。
- 将电池完全放电后再将其卸下。断开交流电源适配器与系统的连接，并仅使用电池电源运行计算机 — 当按下电源按钮计算机不再打开时，电池将完全放电。
- 请勿挤压、抛掷、毁坏或使用外部物品穿透电池。
- 请勿将电池暴露在高温度下或拆除电池组和电池单元。
- 请勿在电池表面用力。

- 请勿弯曲电池。
- 请勿使用任何类型的工具撬动或按压电池。
- 确保在维修产品的过程中不会丢失或误放任何螺钉，以防止意外刺戳或损坏电池和其他系统组件。
- 如果电池因卡入计算机导致膨胀，请勿尝试通过刺穿、弯曲或弄碎锂电池的方式将其取出，因为这十分危险。在此类情况下，请联系戴尔技术支持以获取帮助。请参阅 www.dell.com/contactdell。
- 请始终从 www.dell.com 或授权戴尔合作伙伴和经销商购买正版电池。
- 膨胀的电池不得再使用，并且应当正确更换和处置。有关如何处理和更换膨胀锂离子电池的指导原则，请参阅[处理膨胀锂离子电池](#)。

卸下 3 芯电池 - UMA/独立

前提条件



注：

Vostro 5501 还支持 4 芯电池。

1. 按照“[拆装计算机内部组件之前](#)”中的步骤进行操作。
2. 卸下[底座护盖](#)。

关于此任务

此图指示 3 芯电池的位置，并提供拆卸过程的可视化表示。

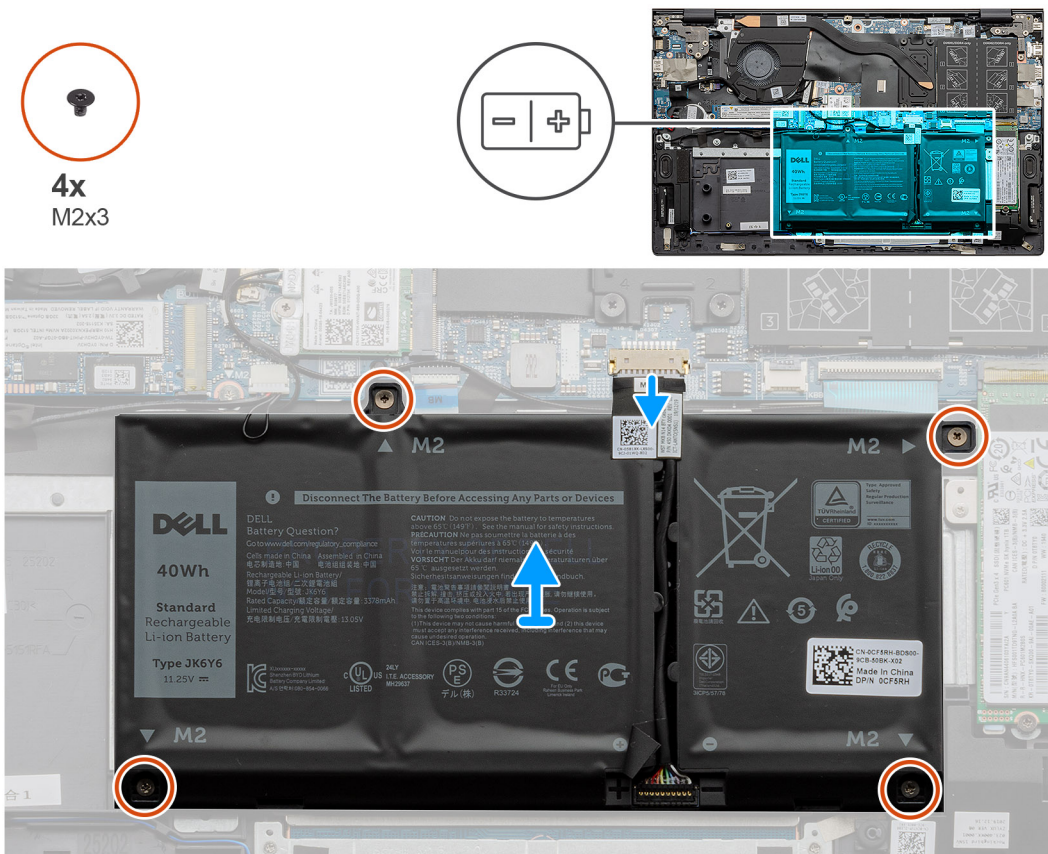

步骤

1. 断开电池线缆与系统板的连接。
2. 拧下将电池固定至掌托和键盘部件的四颗螺钉 (M2x3)。
3. 将电池提离掌托和键盘部件。

安装 3 芯电池 - UMA/独立

前提条件

如果您要更换组件，请卸下现有的组件，然后再执行安装步骤。

关于此任务

 **注:** Vostro 5501 还支持 4 芯电池。

此图指示 3 芯电池的位置，并提供安装过程的可视化表示。

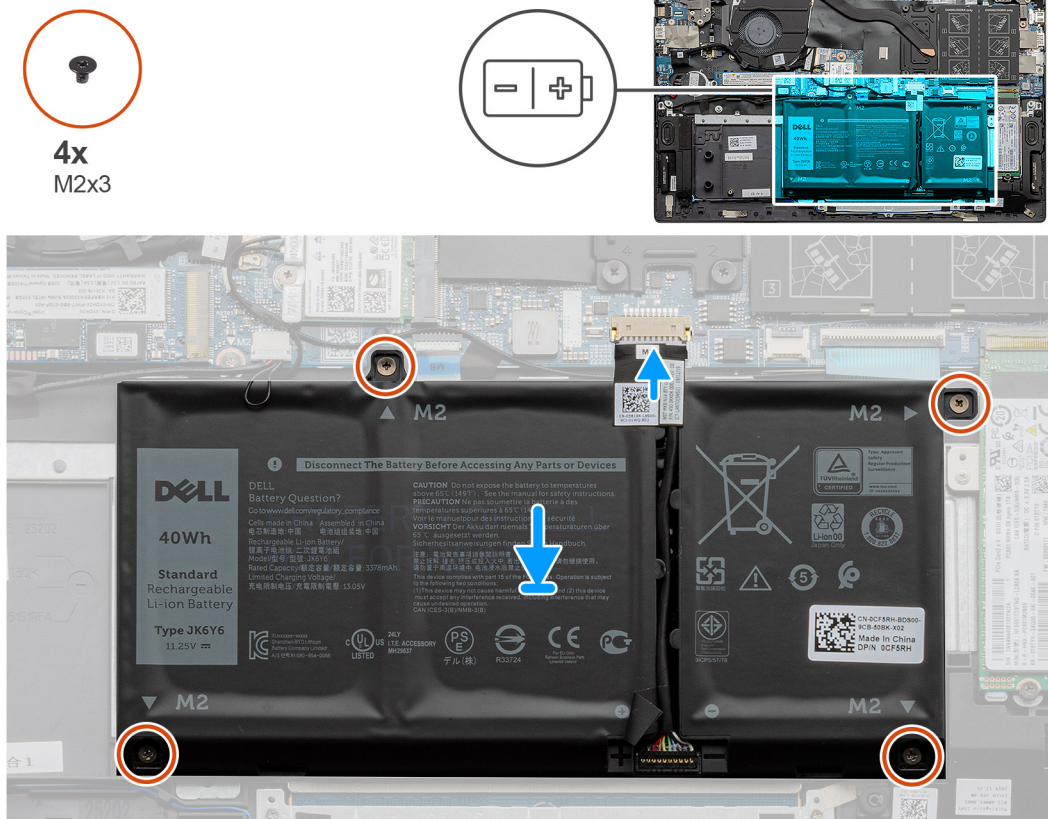

步骤

1. 将电池放到掌托和键盘部件上，然后将电池上的螺孔与掌托和键盘部件上的螺孔对齐。
2. 拧上四颗螺钉 (M2x3) 以将电池固定至系统板以及掌托和键盘部件。
3. 将电池线缆连接至系统板。

后续步骤

1. 安装基座护盖。
2. 按照“拆装计算机内部组件之后”中的步骤进行操作。

内存模块

卸下内存模块

前提条件

1. 按照[拆装计算机内部组件之前](#)中的步骤执行操作。
2. 卸下[底座护盖](#)。
3. 卸下[电池](#)。

关于此任务

此图指示内存模块的位置，并提供拆卸过程的可视化表示。

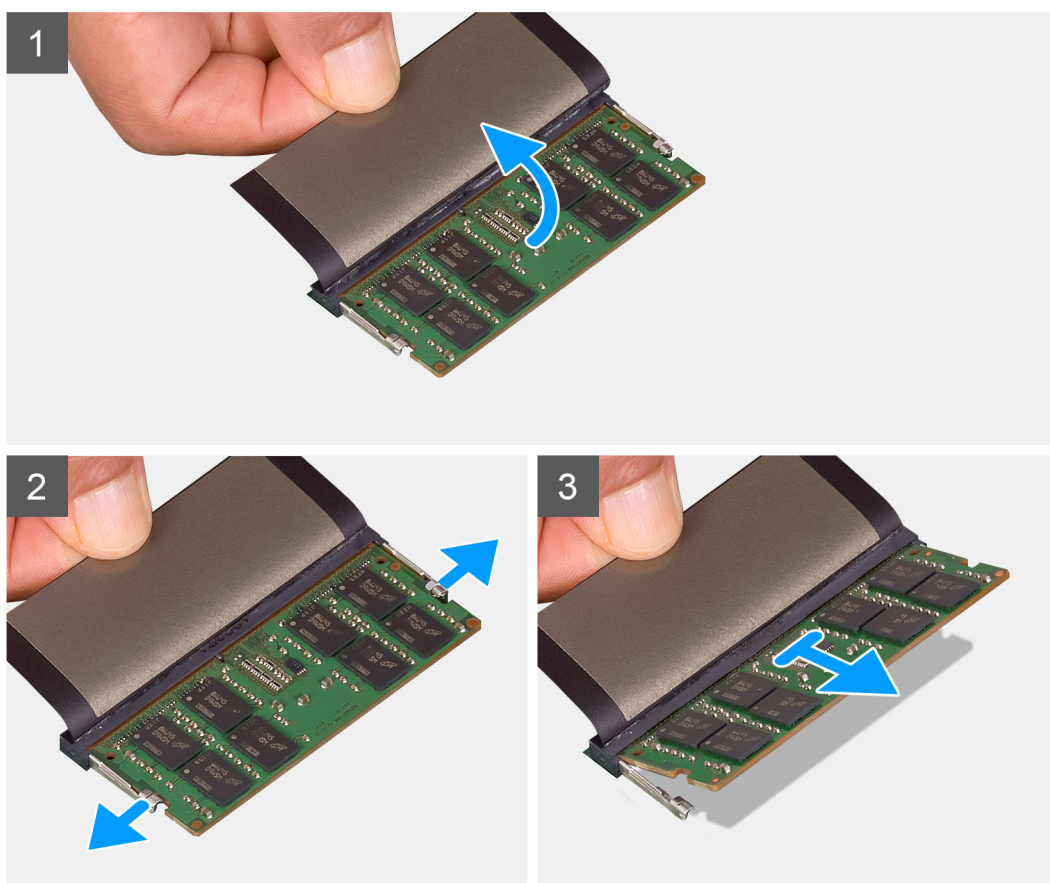
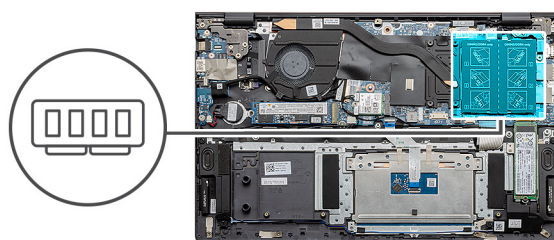

步骤

1. 提起覆盖内存模块的聚脂薄膜。
2. 使用指尖将固定夹轻轻撬离内存模块，直到内存模块弹出。
3. 从系统板上的内存模块插槽滑动并卸下内存模块。

安装内存模块

前提条件

如果您要更换组件，请卸下现有的组件，然后再执行安装步骤。

关于此任务

此图指示内存模块的位置，并提供安装过程的可视化表示。

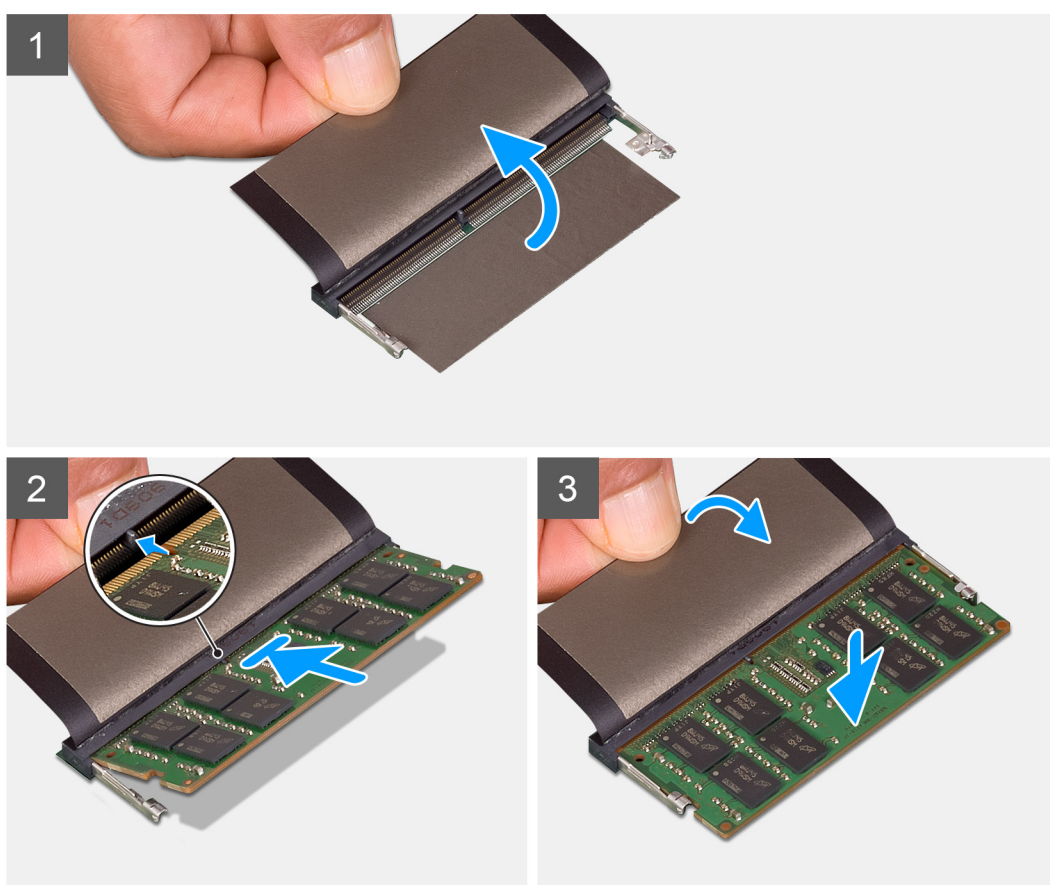
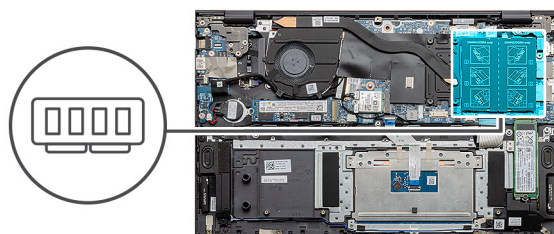

步骤

1. 提起聚脂薄膜并将内存模块上的槽口与内存模块插槽上的卡舌对齐。
2. 将内存模块以一定的角度稳固地滑入插槽中。
3. 向下按压内存模块，直至其卡入到位。

注： 如果未听到咔嗒声，请卸下内存模块并重新安装。

后续步骤

1. 安装**电池**。
2. 安装**基座护盖**。

3. 按照“拆装计算机内部组件之后”中的步骤进行操作。

固态驱动器

卸下 M.2 2280 固态硬盘 - SSD-1

前提条件

1. 按照拆装计算机内部组件之前中的步骤执行操作。
2. 卸下底座护盖。
3. 卸下电池。

注：根据订购的配置，您的计算机可能在 M.2 插槽 1 中支持 2230 固态硬盘或 2280 固态硬盘。

注：M.2 插槽 2 支持一个 PCIe 3.0 x4 NVMe 或 SATA 固态硬盘（M.2 2230 或 M.2 2280）或一个英特尔傲腾内存 H10（具有固态硬盘存储）。

关于此任务

此图指示 M.2 2280 固态硬盘的位置，并提供插槽 1 拆卸过程的可视化表示。

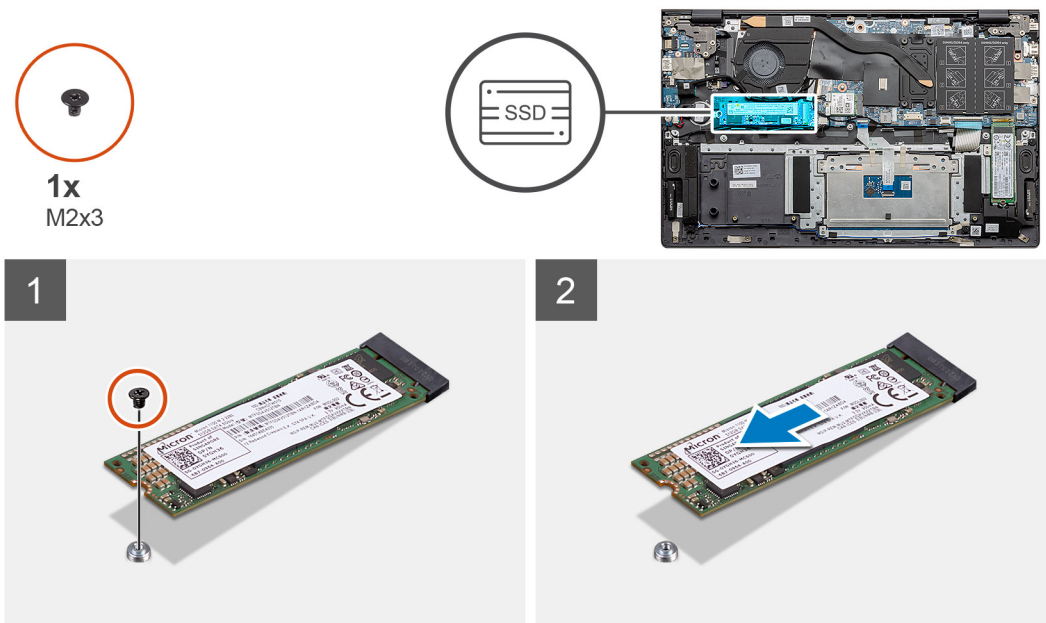

步骤

1. 拧下将固态硬盘固定至掌托和键盘部件的一颗螺钉（M2x3）。
2. 滑动固态硬盘模块并将其从系统板上的固态硬盘插槽卸下。

安装 M.2 2280 固态硬盘 - SSD-1

前提条件

如果您要更换组件，请卸下现有的组件，然后再执行安装步骤。

注：根据订购的配置，您的计算机可能在 M.2 插槽 1 中支持 2230 固态硬盘或 2280 固态硬盘。

注：M.2 插槽 2 支持一个 PCIe 3.0 x4 NVMe 或 SATA 固态硬盘（M.2 2230 或 M.2 2280）或一个英特尔傲腾内存 H10（具有固态硬盘存储）。

注: 如果在您订购的配置中只有一个固态硬盘，可以将另一个固态硬盘安装在其他 M.2 插槽中。但是，您可能需要一个固态硬盘支架（单独销售），用于安装其他固态硬盘。

关于此任务

此图指示固态硬盘支架的位置，并提供支架对齐以从插槽 1 调整 M.2 2280 固态硬盘过程的可视化表示。

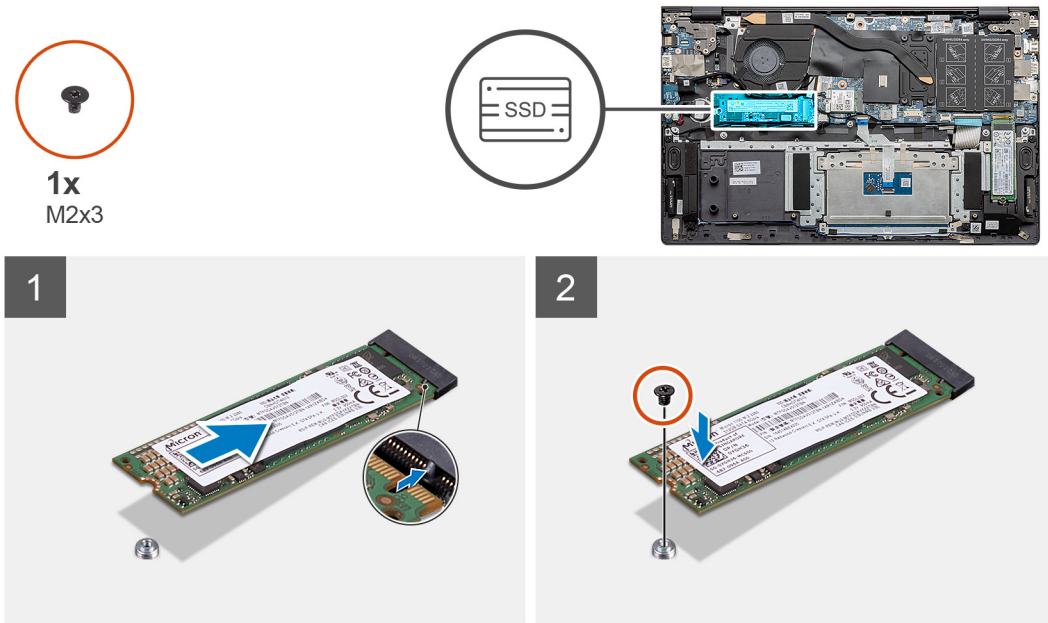

步骤

1. 如果需要，对齐固态硬盘支架以调整 M.2 2280 固态硬盘。
2. 拧上一颗 (M2x3) 螺钉以将固态硬盘模块固定至掌托和键盘部件。

后续步骤

1. 安装电池。
2. 安装基座护盖。
3. 按照“拆装计算机内部组件之后”中的步骤进行操作。

卸下 M.2 2230 固态硬盘 - SSD-1

前提条件

1. 按照拆装计算机内部组件之前中的步骤执行操作。
2. 卸下基座护盖。
3. 卸下电池。

注: 根据订购的配置，您的计算机可能在 M.2 插槽 1 中支持 2230 固态硬盘或 2280 固态硬盘。

注: M.2 插槽 2 支持一个 PCIe 3.0 x4 NVMe 或 SATA 固态硬盘 (M.2 2230 或 M.2 2280) 或一个英特尔傲腾内存 H10 (具有固态硬盘存储)。

关于此任务

此图指示 M.2 2230 固态硬盘的位置，并提供插槽 1 拆卸过程的可视化表示。



1x
M2x3

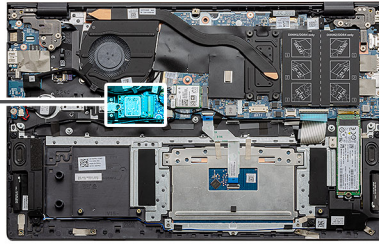

步骤

1. 拧下将固态硬盘固定至掌托和键盘部件的一颗螺钉 (M2x3)。
2. 滑动固态硬盘模块并将其从系统板上的固态硬盘插槽卸下。

安装 M.2 2230 固态硬盘 - SSD-1

前提条件

如果您要更换组件，请卸下现有的组件，然后再执行安装步骤。

- 注：**根据订购的配置，您的计算机可能在 M.2 插槽 1 中支持 2230 固态硬盘或 2280 固态硬盘。
- 注：**M.2 插槽 2 支持一个 PCIe 3.0 x4 NVMe 或 SATA 固态硬盘 (M.2 2230 或 M.2 2280) 或一个英特尔傲腾内存 H10 (具有固态硬盘)。
- 注：**如果在您订购的配置中只有一个固态硬盘，可以将另一个固态硬盘安装在其他 M.2 插槽中。但是，您可能需要一个固态硬盘支架 (单独销售)，用于安装其他固态硬盘。

关于此任务

此图指示固态硬盘支架的位置，并提供支架对齐以从 SSD 插槽 1 调整 M.2 2230 固态硬盘过程的可视化表示。



1x
M2x3

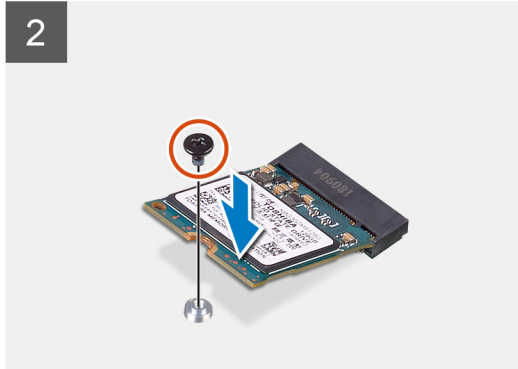
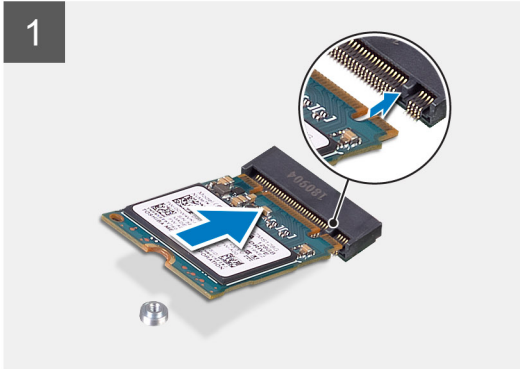
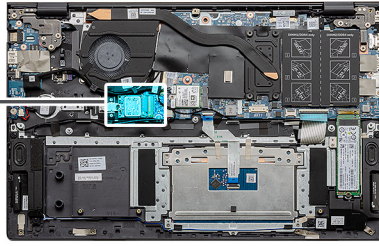

步骤

1. 如果需要，对齐固态硬盘支架以调整 M.2 2230 固态硬盘。
2. 拧上一颗 (M2x3) 螺钉以将固态硬盘模块固定至掌托和键盘部件。

后续步骤

1. 安装**电池**。
2. 安装**底座护盖**。
3. 按照“[拆装计算机内部组件之后](#)”中的步骤进行操作。

装回 SSD-1 支撑架

前提条件

1. 按照“[拆装计算机内部组件之前](#)”中的步骤进行操作。
2. 卸下**底座护盖**。
3. 卸下**电池**。
4. 卸下 [M.2 2280 SSD](#) 或 [M.2 2230 SSD](#)。

关于此任务

此图指示 SSD 支撑架的位置，并提供更换过程的可视化表示。

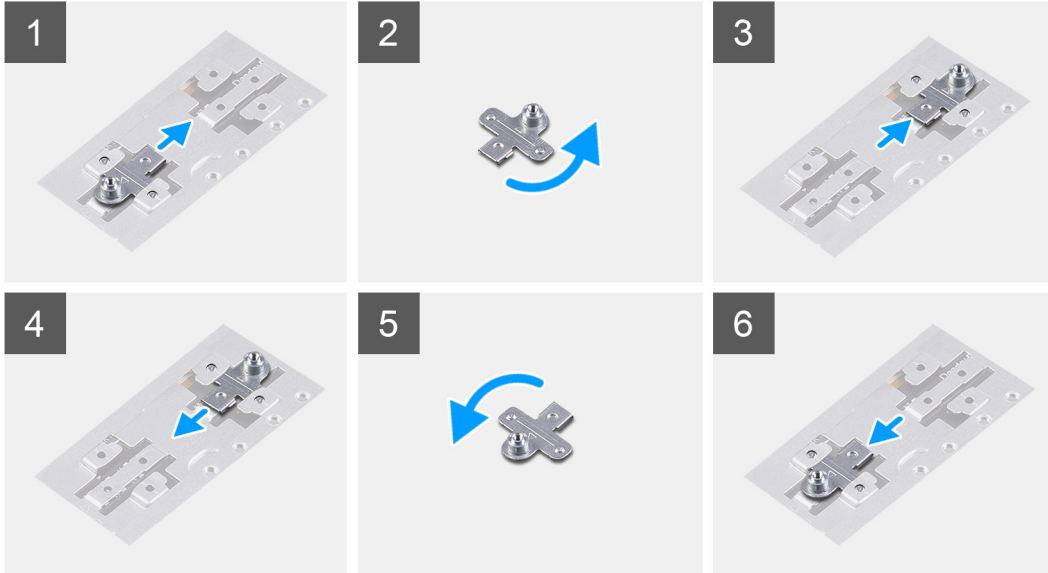
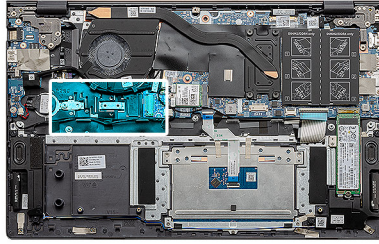

步骤

1. 滑动 SSD 支撑架并从支撑架插槽卸下 SSD 支撑架。
2. 根据固态硬盘的类型 (M.2 2230/ M.2 2280)，对齐 SSD 支撑架并将其插入支撑架插槽。
3. 安装固态硬盘。

卸下 M.2 2280 固态硬盘 - SSD-2

前提条件

1. 按照[拆装计算机内部组件之前](#)中的步骤执行操作。
2. 卸下[底座护盖](#)。
3. 卸下[电池](#)。

注：根据订购的配置，您的计算机可能在 M.2 插槽 1 中支持 2230 固态硬盘或 2280 固态硬盘。

注：M.2 插槽 2 支持一个 PCIe 3.0 x4 NVMe 或 SATA 固态硬盘 (M.2 2230 或 M.2 2280) 或一个英特尔傲腾内存 H10 (具有固态硬盘存储)。

关于此任务

此图指示 M.2 2280 固态硬盘的位置，并提供 SSD 插槽 2 拆卸过程的可视化表示。



1x
M2x3

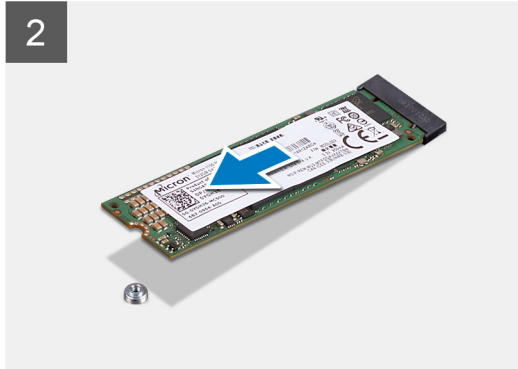
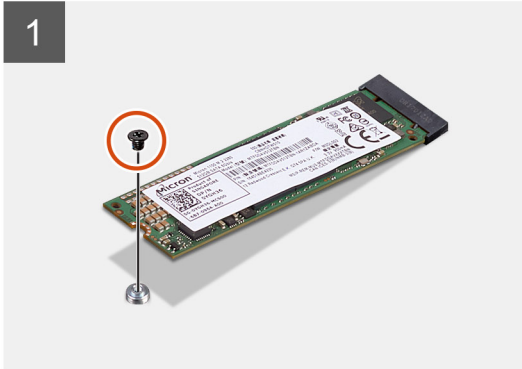
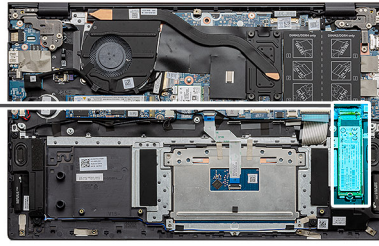

步骤

1. 拧下将固态硬盘固定至掌托和键盘部件上的支撑架的一颗螺钉 (M2x3)。
2. 滑动固态硬盘并将其从系统板上的固态硬盘插槽卸下。

安装 M.2 2280 固态硬盘 - SSD-2

前提条件

如果您要更换组件，请卸下现有的组件，然后再执行安装步骤。

- 注：**根据订购的配置，您的计算机可能在 M.2 插槽 1 中支持 2230 固态硬盘或 2280 固态硬盘。
- 注：**M.2 插槽 2 支持一个 PCIe 3.0 x4 NVMe 或 SATA 固态硬盘 (M.2 2230 或 M.2 2280) 或一个英特尔傲腾内存 H10 (具有固态硬盘)。
- 注：**如果在您订购的配置中只有一个固态硬盘，可以将另一个固态硬盘安装在其他 M.2 插槽中。但是，您可能需要一个固态硬盘支架 (单独销售)，用于安装其他固态硬盘。

关于此任务

此图指示 M.2 2280 固态硬盘的位置，并提供 SSD 插槽 2 安装过程的可视化表示。



1x
M2x3

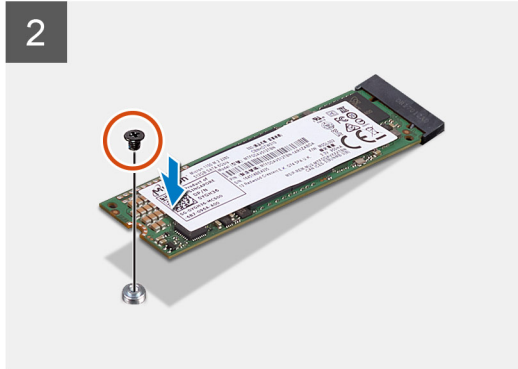
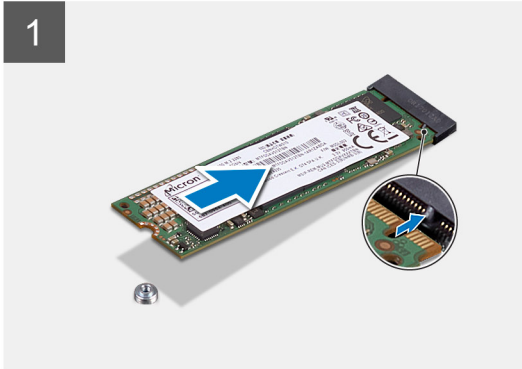
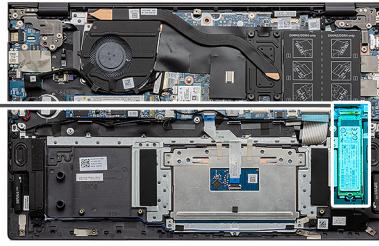

步骤

1. 对齐支撑架以调整 M.2 2280 固态硬盘。
2. 将固态硬盘轻轻滑入系统板上的固态硬盘插槽中。
3. 拧上一颗 (M2x3) 螺钉以将固态硬盘模块固定至掌托和键盘部件。

后续步骤

1. 安装**电池**。
2. 安装**底座护盖**。
3. 按照“[拆装计算机内部组件之后](#)”中的步骤进行操作。

卸下 M.2 2230 固态硬盘 - SSD-2

前提条件

1. 按照[拆装计算机内部组件之前](#)中的步骤执行操作。
2. 卸下**底座护盖**。
3. 卸下**电池**。

注：根据订购的配置，您的计算机可能在 M.2 插槽 1 中支持 2230 固态硬盘或 2280 固态硬盘。

注：M.2 插槽 2 支持一个 PCIe 3.0 x4 NVMe 或 SATA 固态硬盘 (M.2 2230 或 M.2 2280) 或一个英特尔傲腾内存 H10 (具有固态硬盘存储)。

关于此任务

此图指示 M.2 2230 固态硬盘的位置，并提供 SSD 插槽 2 拆卸过程的可视化表示。



1x
M2x3

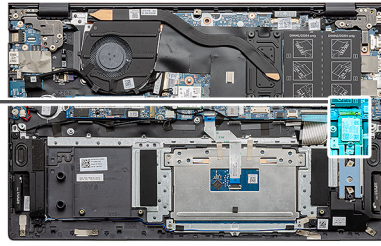

步骤

1. 拧下将固态硬盘固定至掌托和键盘部件的一颗螺钉 (M2x3)。
2. 滑动固态硬盘模块并将其从系统板上的固态硬盘插槽卸下。

安装 M.2 2230 固态硬盘 - SSD-2

前提条件

如果您要更换组件，请卸下现有的组件，然后再执行安装步骤。

- 注：**根据订购的配置，您的计算机可能在 M.2 插槽 1 中支持 2230 固态硬盘或 2280 固态硬盘。
- 注：**M.2 插槽 2 支持一个 PCIe 3.0 x4 NVMe 或 SATA 固态硬盘 (M.2 2230 或 M.2 2280) 或一个英特尔傲腾内存 H10 (具有固态硬盘存储)。
- 注：**如果在您订购的配置中只有一个固态硬盘，可以将另一个固态硬盘安装在其他 M.2 插槽中。但是，您可能需要一个固态硬盘支架 (单独销售)，用于安装其他固态硬盘。

关于此任务

此图指示固态硬盘支架的位置，并提供支架对齐以从插槽 2 调整 M.2 2230 固态硬盘过程的可视化表示。



1x
M2x3

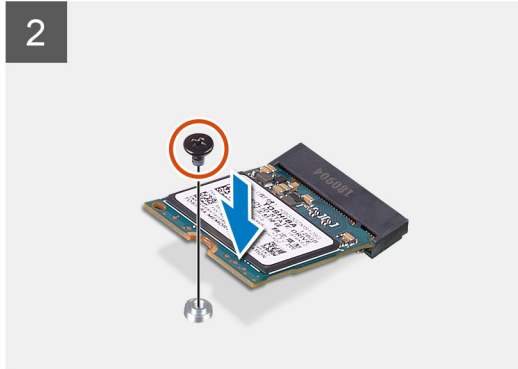
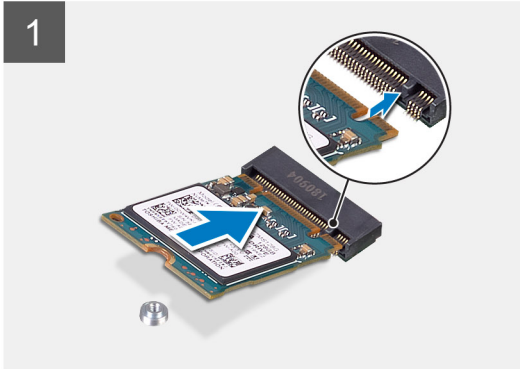
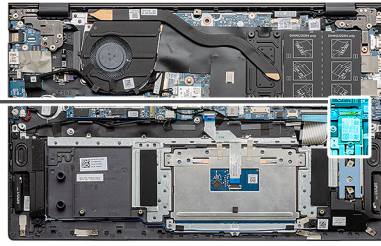

步骤

1. 如果需要，对齐固态硬盘支架以调整 M.2 2230 固态硬盘。
2. 拧上一颗 (M2x3) 螺钉以将固态硬盘模块固定至掌托和键盘部件。

后续步骤

1. 安装**电池**。
2. 安装**底座护盖**。
3. 按照“[拆装计算机内部组件之后](#)”中的步骤进行操作。

卸下散热支撑架

前提条件

1. 按照“[拆装计算机内部组件之前](#)”中的步骤进行操作。
2. 卸下**底座护盖**。
3. 卸下**电池**。
4. 卸下 **SSD-2**。

关于此任务

此图提供了有关如何卸下散热支撑架的可视化表示。



2x
M1.6x2

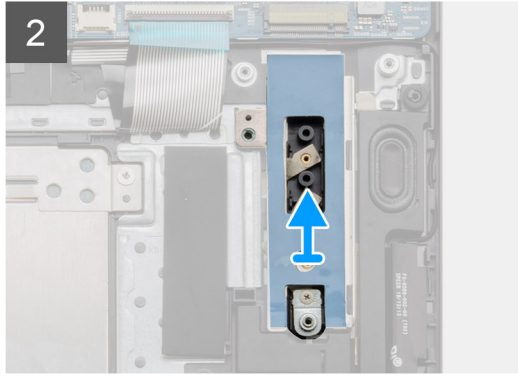
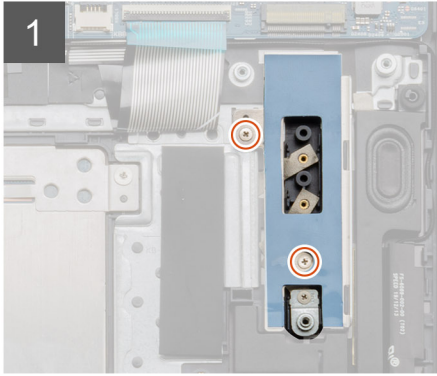
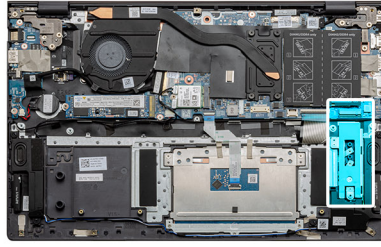

步骤

1. 拧下将散热支撑架固定至掌托和键盘部件的两颗螺钉 (M1.6x2)。
2. 提起散热支撑架。

装回散热支撑架

前提条件

如果您要更换组件，请卸下现有的组件，然后再执行安装步骤。

关于此任务

此图提供了有关如何装回散热支撑架的可视化表示。



2x
M1.6x2

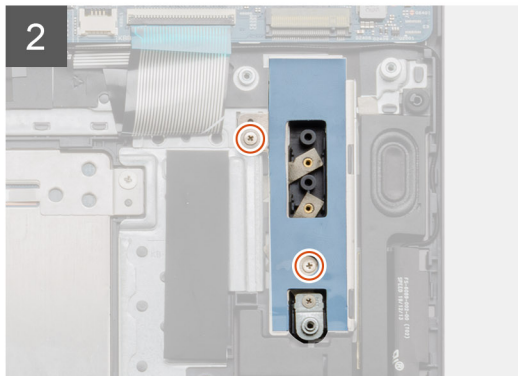
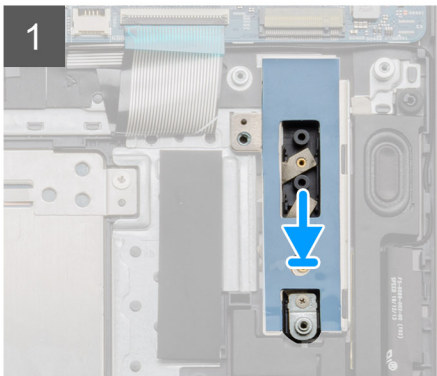
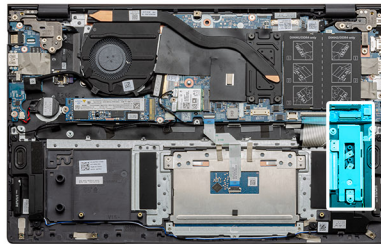

步骤

1. 使用定位柱放置散热支撑架。
2. 拧上两颗螺钉 (M1.6x2) 以拧紧散热支撑架。
3. 根据固态硬盘的类型 (M.2 2230/ M.2 2280)，对齐 SSD 支撑架并将其插入支撑架插槽。
4. 安装固态硬盘。

后续步骤

1. 安装 SSD-2。
2. 安装电池。
3. 安装基座护盖。
4. 按照“拆装计算机内部组件之后”中的步骤进行操作。

币形电池

卸下币形电池

前提条件

1. 按照“拆装计算机内部组件之前”中的步骤进行操作。
2. 卸下基座护盖。
3. 卸下电池。

 **注:** 取出币形电池会将 BIOS 设置程序的设置重设为默认值。建议您记下 BIOS 设置程序的设置后再取出币形电池。

关于此任务

此图指示币形电池的位置，并提供拆卸过程的可视化表示。

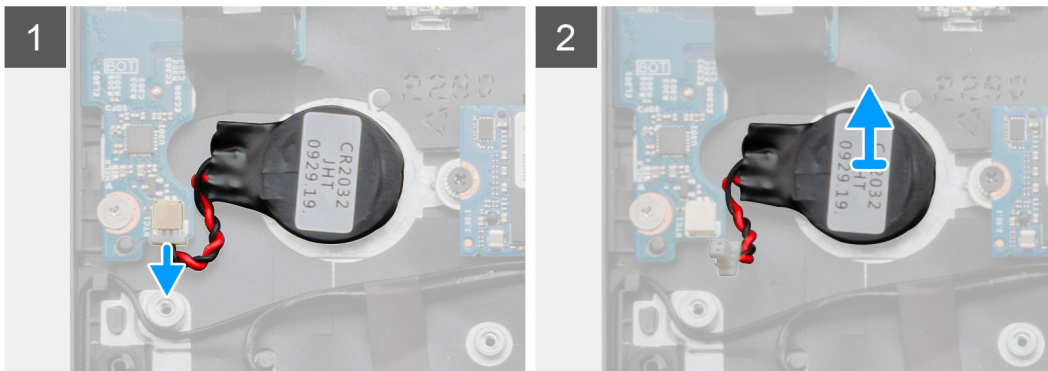
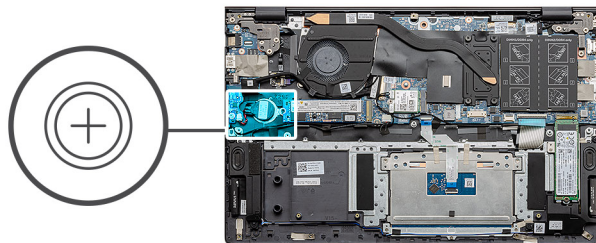

步骤

1. 断开币形电池线缆与 I/O 板的连接。
2. 从掌托和键盘部件上剥下纽扣电池。

安装币形电池

前提条件

如果您要更换组件，请卸下现有的组件，然后再执行安装步骤。

关于此任务

此图指示币形电池的位置，并提供安装过程的可视化表示。

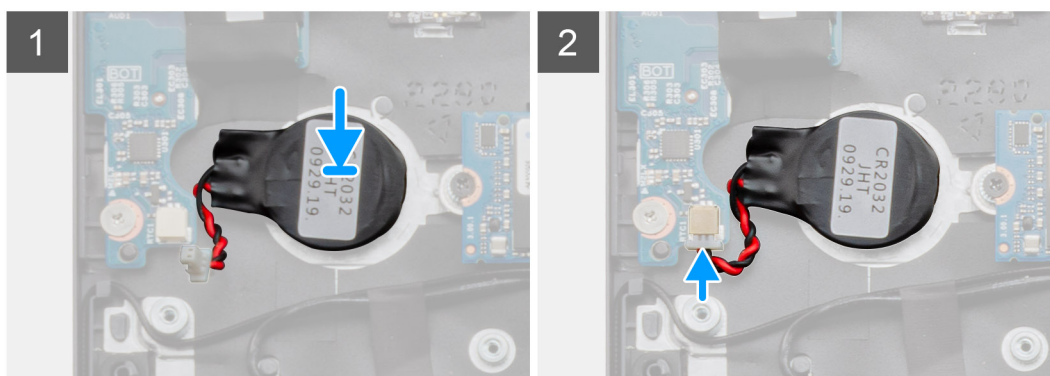
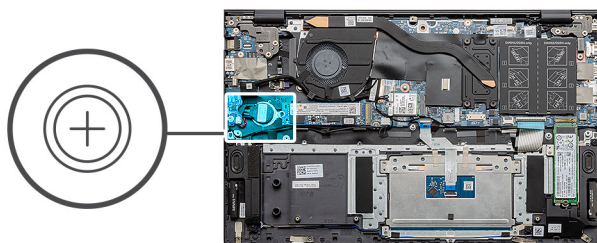

步骤

1. 将纽扣电池粘附到掌托和键盘部件上的插槽中。
2. 按照图示布置币形电池线缆并将其连接到 I/O 板。

后续步骤

1. 安装**电池**。
2. 安装**底座护盖**。
3. 按照“[拆装计算机内部组件之后](#)”中的步骤进行操作。

WLAN 卡

卸下 WLAN 卡

前提条件

1. 按照“[拆装计算机内部组件之前](#)”中的步骤进行操作。
2. 卸下**底座护盖**。
3. 卸下**电池**。

关于此任务

此图指示 WLAN 卡的位置，并提供拆卸过程的可视化表示。



1x
M2x3

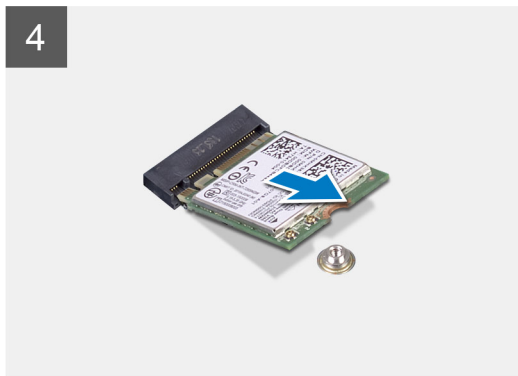
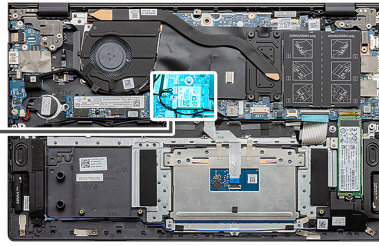

步骤

1. 拧下将 WLAN 卡支架固定至 WLAN 卡的螺钉 (M2x3)。
2. 从 WLAN 卡卸下 WLAN 卡支架。
3. 断开天线线缆与 WLAN 卡的连接。
4. 从 WLAN 卡插槽滑动并卸下 WLAN 卡。

安装 WLAN 卡

前提条件

如果您要更换组件，请卸下现有的组件，然后再执行安装步骤。

关于此任务

此图指示 WLAN 卡的位置，并提供安装过程的可视化表示。



1x
M2x3

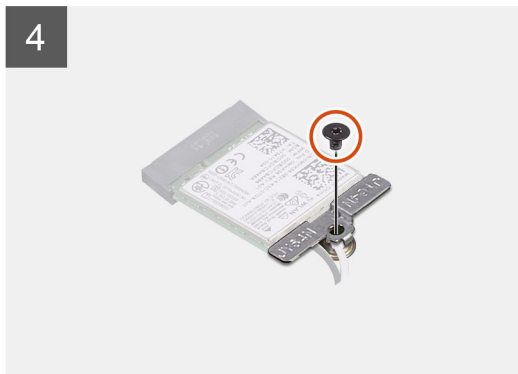
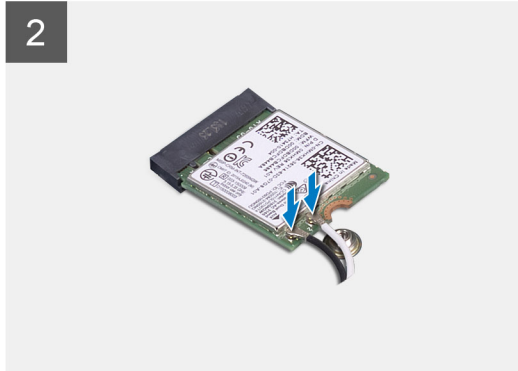
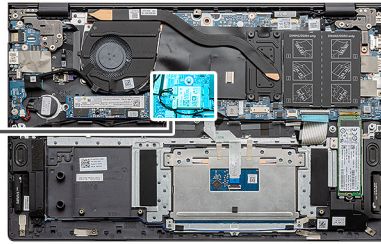

步骤

1. 将 WLAN 卡上的槽口与 WLAN 卡插槽上的卡舌对齐，然后以一定角度将 WLAN 卡插入 WLAN 卡插槽。
2. 将天线线缆连接到 WLAN 卡。
3. 在 WLAN 卡上对齐并放置 WLAN 卡支架。
4. 拧上螺钉 (M2x3) 以将 WLAN 卡支架固定至 WLAN 卡。

后续步骤

1. 安装**电池**。
2. 安装**底座护盖**。
3. 按照“[拆装计算机内部组件之后](#)”中的步骤进行操作。

扬声器

卸下扬声器

前提条件

1. 按照“[拆装计算机内部组件之前](#)”中的步骤进行操作。
2. 卸下**底座护盖**。
3. 卸下**电池**。

关于此任务

此图指示扬声器的位置，并提供拆卸过程的可视化表示。

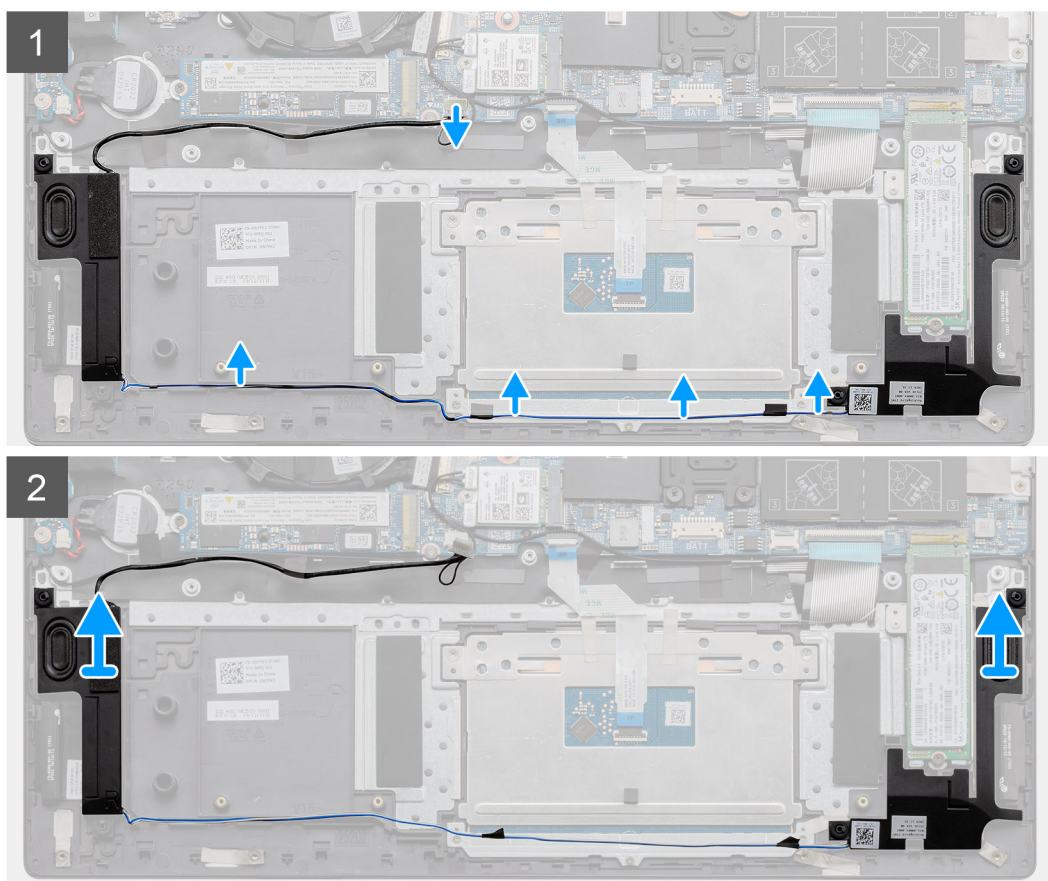
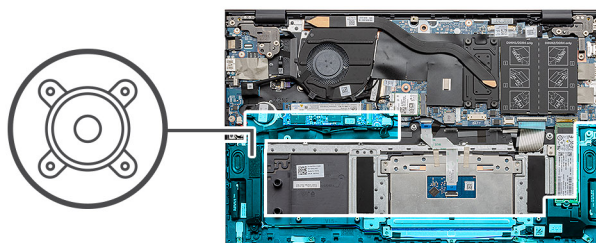

步骤

1. 找到计算机上的扬声器。
2. 断开扬声器线缆与系统板上接头的连接。
3. 剥下固定扬声器线缆的胶带。
4. 从计算机上的固定夹剥下扬声器线缆。
5. 将扬声器及其线缆一起提高掌托和键盘部件。

安装扬声器

前提条件

如果您要更换组件，请卸下现有的组件，然后再执行安装步骤。

关于此任务

此图指示扬声器的位置，并提供安装过程的可视化表示。

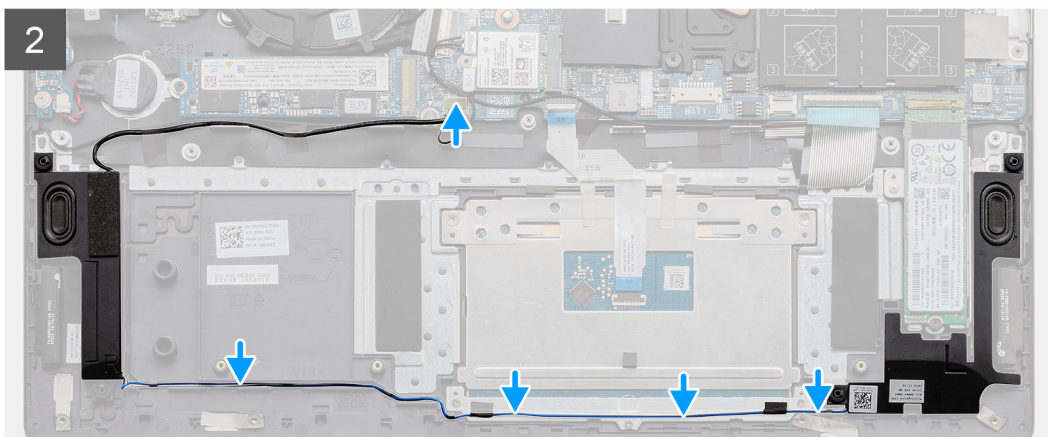
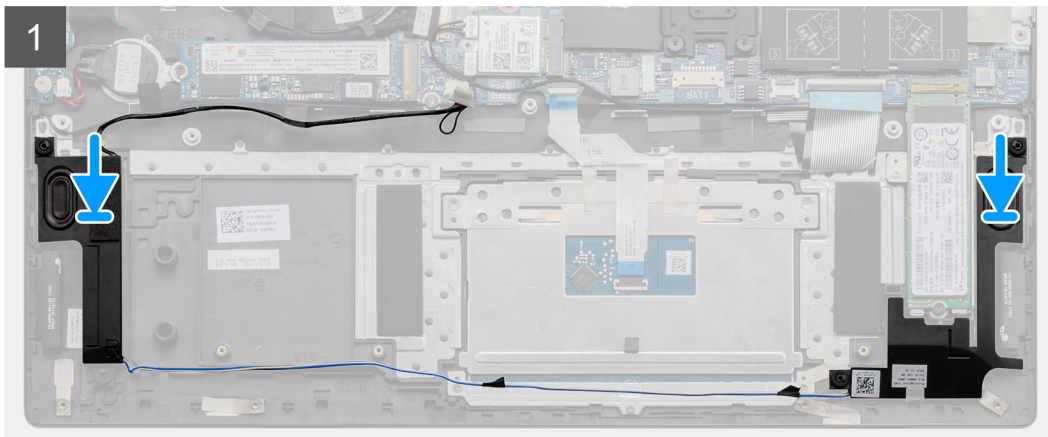
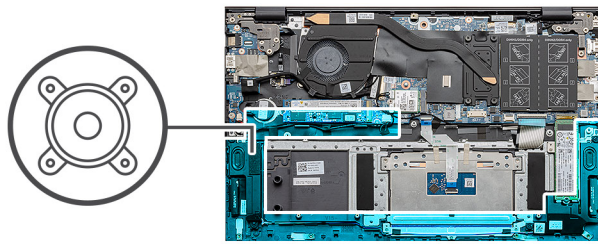

步骤

1. 使用定位柱和橡胶索环，将扬声器放到掌托和键盘部件上的插槽中。
2. 穿过掌托和键盘部件上的布线导轨布置扬声器线缆。
3. 将扬声器线缆连接到系统板。

后续步骤

1. 安装**电池**。
2. 安装**底座护盖**。
3. 按照“[拆装计算机内部组件之后](#)”中的步骤进行操作。

散热器

卸下散热器 - UMA

前提条件

 **注：**计算机中的散热器类型因订购的配置而异。

1. 按照[拆装计算机内部组件之前](#)中的步骤执行操作。
2. 卸下[底座护盖](#)。
3. 卸下[电池](#)。

关于此任务

此图指示散热器的位置，并提供拆卸过程的可视化表示。

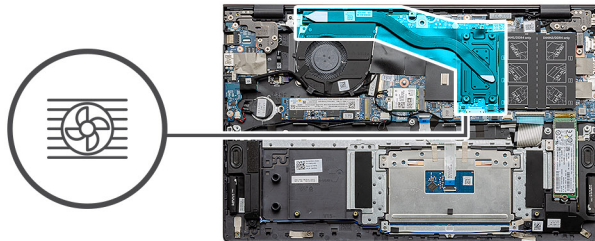

步骤

1. 按顺序（已在散热器上标明）拧松将散热器固定至系统板的四颗固定螺钉。
2. 将散热器提离掌托和键盘部件并卸下。

安装散热器 - UMA

前提条件

如果您要更换组件，请卸下现有的组件，然后再执行安装步骤。

关于此任务

此图指示散热器的位置，并提供安装过程的可视化表示。

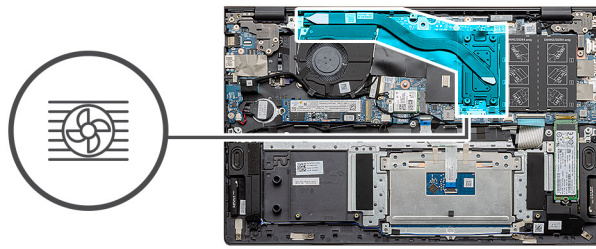

步骤

1. 将散热器放在系统板上，然后将散热器上的螺孔与系统板上的螺孔对齐。
2. 按顺序（已在散热器上标明），拧紧将散热器固定至系统板的四颗固定螺钉（M2x3）。

后续步骤

1. 安装**电池**。
2. 安装**底座护盖**。
3. 按照“[拆装计算机内部组件之后](#)”中的步骤进行操作。

系统风扇

卸下系统风扇

前提条件

1. 按照“[拆装计算机内部组件之前](#)”中的步骤进行操作。
2. 卸下**底座护盖**。
3. 卸下**电池**。

关于此任务

此图指示系统风扇的位置，并提供拆卸过程的可视化表示。



2x
M2x2

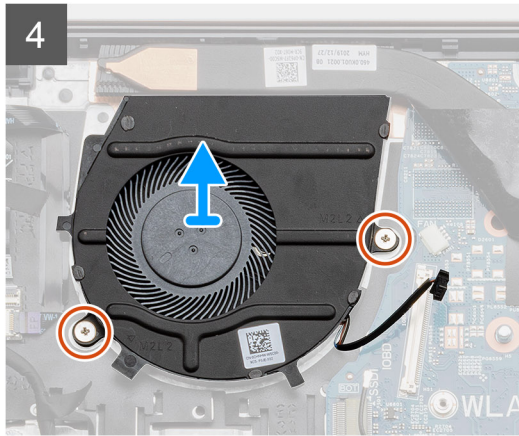
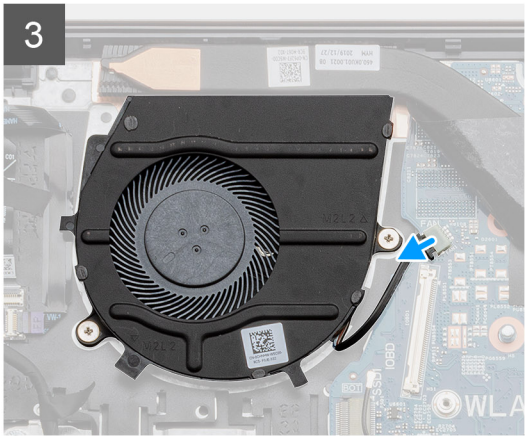
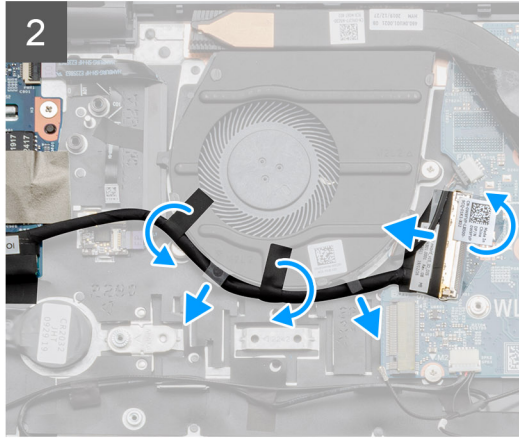
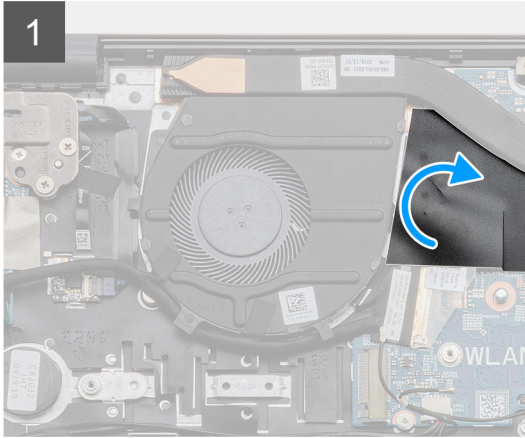
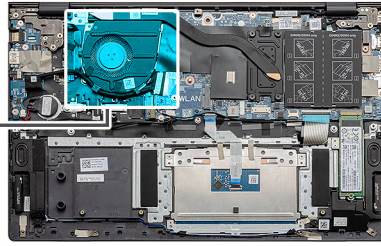

步骤

1. 翻转聚脂薄膜盖。
2. 从系统板上的连接器拔下 I/O 线缆。
3. 剥下胶带以拔下 I/O 线缆。
4. 断开系统风扇线缆与系统板的连接。
5. 拧下将系统风扇固定至掌托和键盘部件的两颗 (M2x2) 螺钉。
6. 滑动系统风扇并将其提离掌托和键盘部件。

安装系统风扇

前提条件

如果您要更换组件，请卸下现有的组件，然后再执行安装步骤。

关于此任务

此图指示系统风扇的位置，并提供安装过程的可视化表示。



2x
M2x2

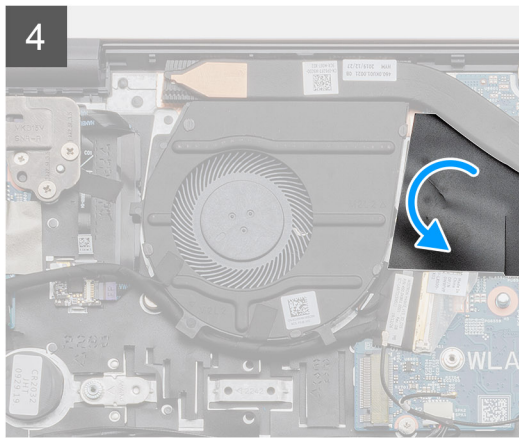
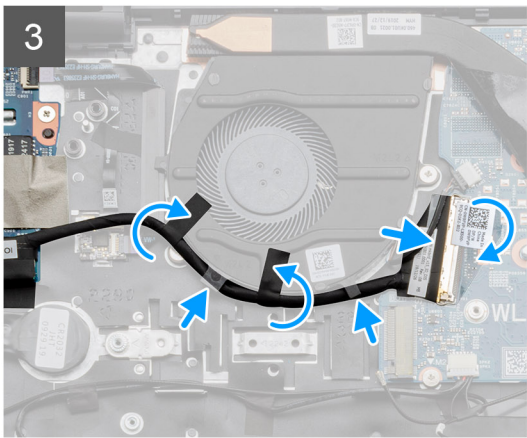
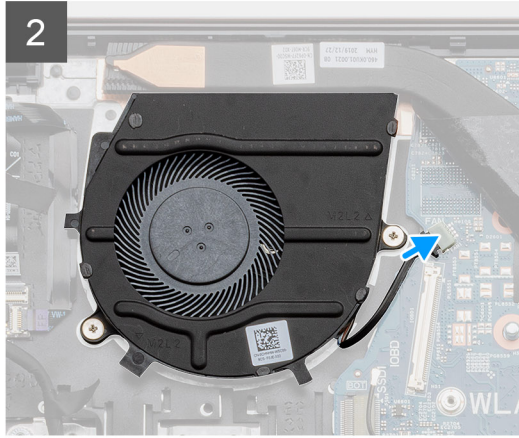
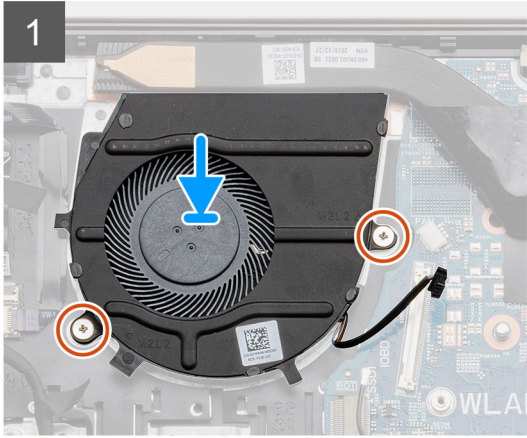
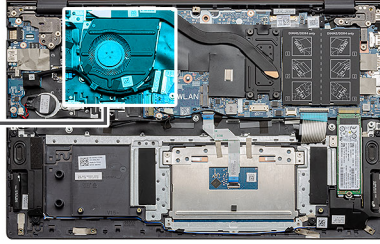

步骤

1. 在掌托和键盘部件上滑动并放置系统风扇。
2. 将系统风扇上的螺孔与掌托和键盘部件上的螺孔对齐。
3. 拧上两颗 (M2x2) 螺钉以将系统风扇固定至掌托和键盘部件。
4. 将系统风扇线缆连接至系统板。
5. 将 I/O 线缆放在系统风扇下方，然后连接到系统板。
6. 放回聚脂薄膜盖。

后续步骤

1. 安装**电池**。
2. 安装**底座护盖**。
3. 按照“**拆装计算机内部组件之后**”中的步骤进行操作。

I/O 板

卸下 I/O 板

前提条件

1. 按照 [拆装计算机内部组件之前](#) 中的步骤执行操作。
2. 卸下 [底座护盖](#)。
3. 卸下 [电池](#)。
4. 卸下 [WLAN 卡](#)。
5. 卸下 [SSD-1 \(M.2 2280 或 M.2 2230\)](#)。
6. 取出 [币形电池](#)。

关于此任务

此图指示 I/O 板的位置，并提供拆卸过程的可视化表示。

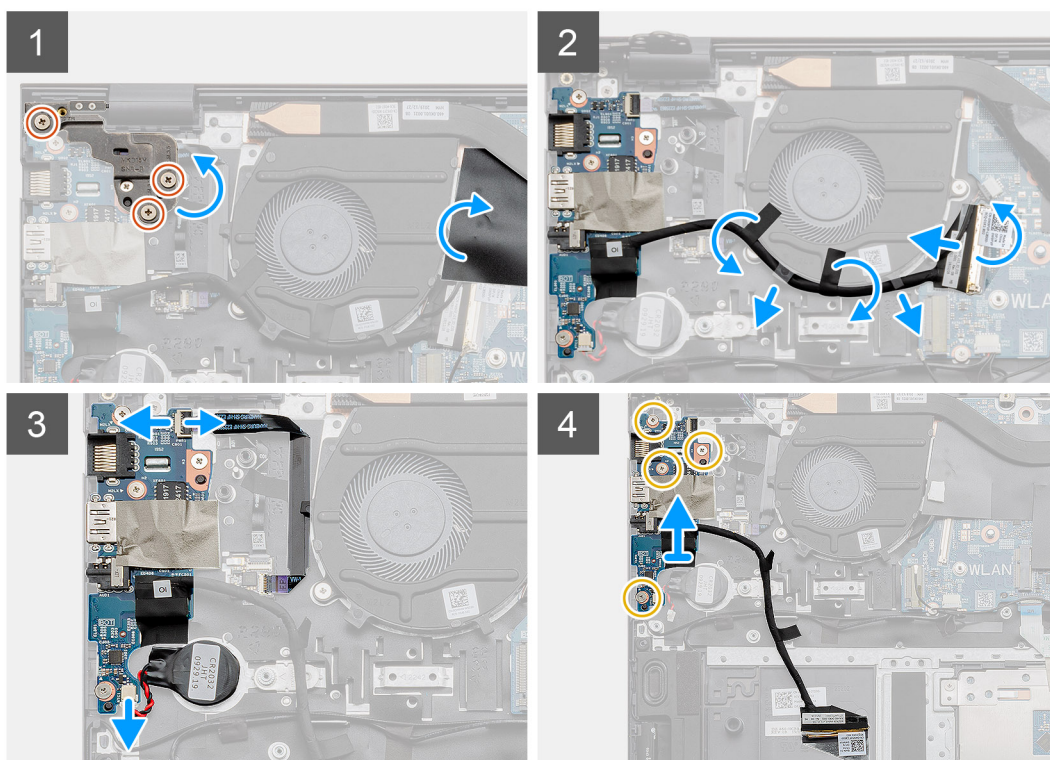
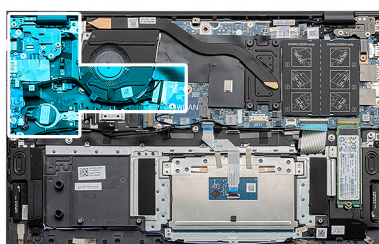
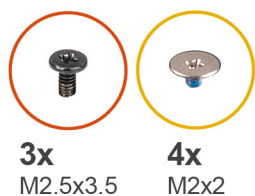

步骤

1. 找到计算机上的 I/O 板。
2. 拧下将左显示屏转轴固定到计算机的三颗 (M2.5x3.5) 螺钉并将转轴打开至 90 度。
3. 提起聚脂薄膜盖。
4. 剥下胶带以拔下 I/O 线缆。
5. 打开门锁，然后断开 I/O 板线缆的连接。

注：在订购保修部件时，必须将原始线缆转接至新的 I/O 板，因为新 I/O 板不包含线缆。

6. 打开门锁，然后断开指纹读取器线缆与 I/O 板的连接。
7. 断开纽扣电池线缆与 I/O 板的连接。
8. 拧下将 I/O 板固定至掌托和键盘部件的四颗螺钉 (M2x2)。
9. 将 I/O 板提离掌托和键盘部件。

安装 I/O 板

前提条件

如果您要更换组件，请卸下现有的组件，然后再执行安装步骤。

关于此任务

此图指示 I/O 板的位置，并提供安装过程的可视化表示。

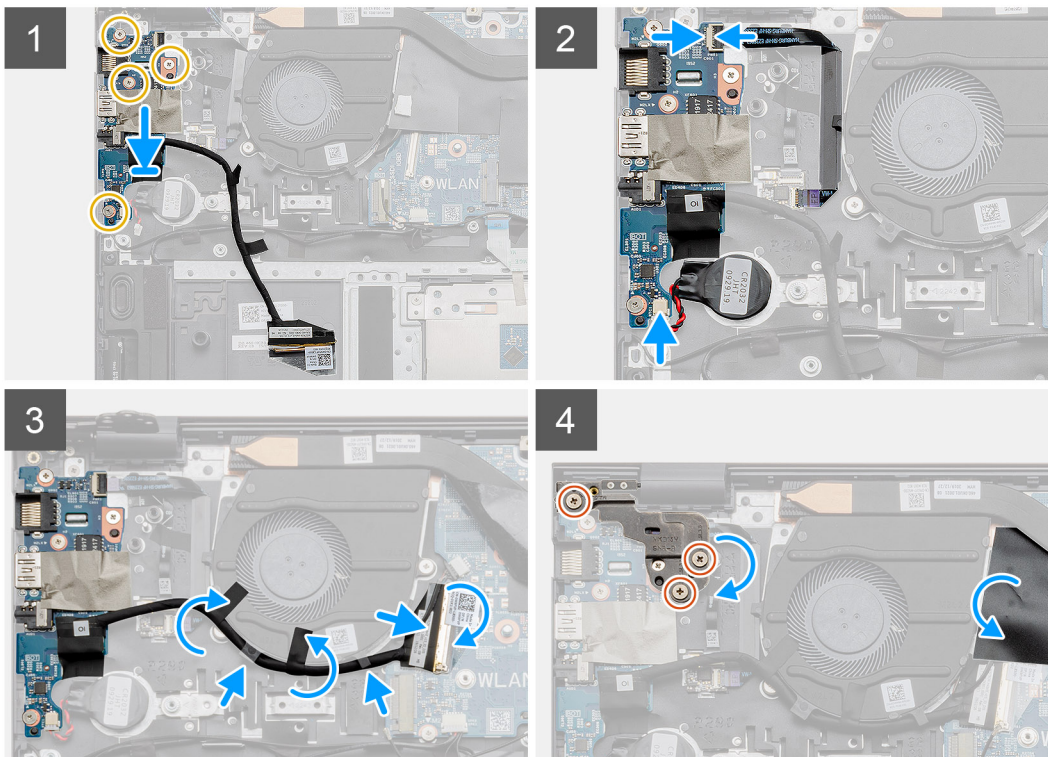
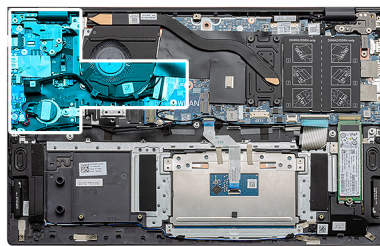
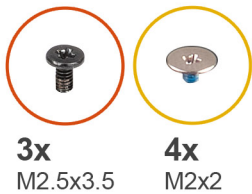

步骤

1. 将 I/O 板放到掌托和键盘部件上。
2. 将 I/O 板上的螺孔与掌托和键盘部件上的螺孔对齐。
3. 拧上 I/O 板固定至掌托和键盘部件的四颗螺钉 (M2x2)。
4. 将指纹读取器线缆连接至 I/O 板，然后合上门锁以固定线缆。
5. 将纽扣电池粘附到掌托部件上的插槽，并连接纽扣电池线缆。

6. 使用胶带在系统风扇下布置 I/O 线缆放。
7. 将 I/O 板线缆连接至 I/O 板，然后合上门锁以固定线缆。
8. 向下放置左侧转轴，然后拧上三颗螺钉 (M2.5x3.5)。
9. 放回聚脂薄膜盖。

后续步骤

1. 安装[电池](#)。
2. 安装[底座护盖](#)。
3. 按照“[拆装计算机内部组件之后](#)”中的步骤进行操作。

系统板

卸下系统板

前提条件

1. 按照[拆装计算机内部组件之前](#)中的步骤执行操作。
2. 卸下[底座护盖](#)。
3. 卸下[电池](#)。
4. 卸下 SSD-1 ([M.2 2280 固态硬盘](#)或 [M.2 2230 固态硬盘](#))。
5. 卸下 SSD-2 ([M.2 2280 固态硬盘](#)或 [M.2 2230 固态硬盘](#))。
6. 卸下 [WLAN 卡](#)。
7. 卸下[散热器](#)。
8. 卸下[内存模块](#)。
9. 卸下[显示屏部件](#)。

关于此任务

此图指示系统板的位置，并提供拆卸过程的可视化表示。



3x
M2.5x3.5



2x
M2x3

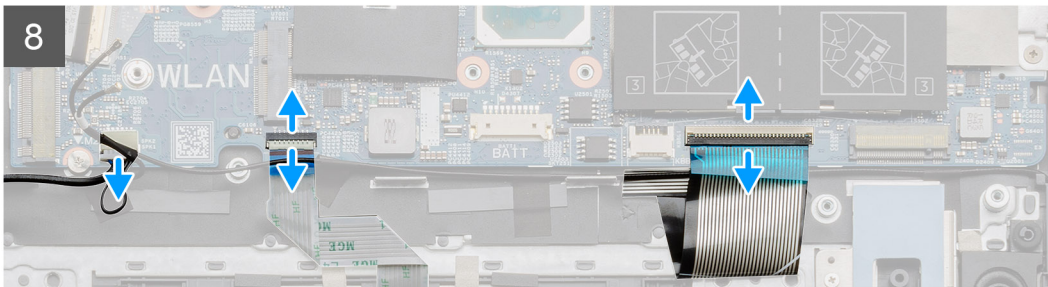
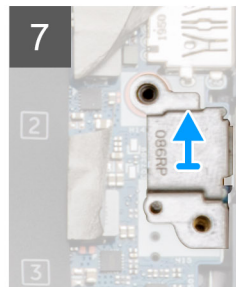
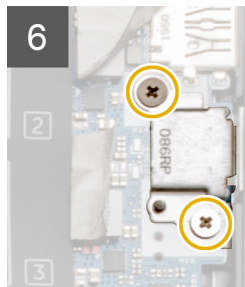
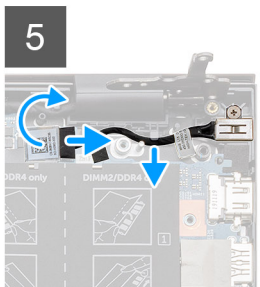
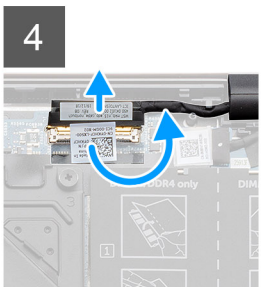
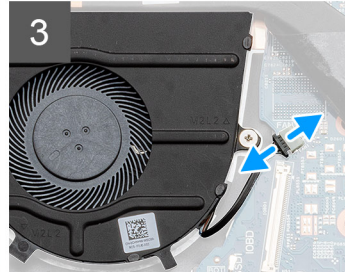
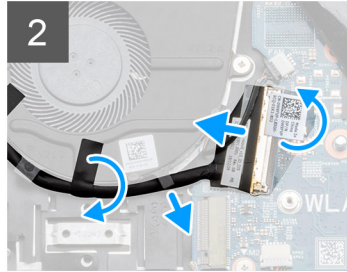
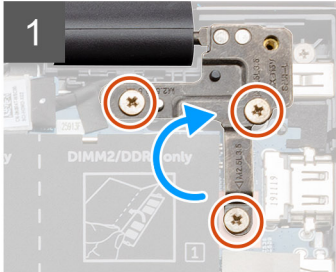
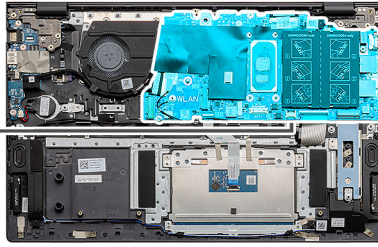



2x
M2x2



步骤

1. 拧下三颗螺钉 (M2.5x3.5)，然后提起左侧显示屏转轴。
2. 剥下用于将 I/O 板线缆固定至系统板的胶带。
3. 打开门锁，然后断开 I/O 板线缆与系统板的连接。
4. 断开系统风扇线缆与系统板的连接。
5. 打开门锁，然后断开显示屏线缆与系统板的连接。
6. 从直流输入端口线缆剥下胶带。
7. 拧下将 USB Type-C 端口支架固定至系统板的两颗螺钉 (M2x3)。
8. 提起 USB Type-C 端口支架。
9. 断开扬声器线缆与系统板的连接。
10. 打开门锁，然后断开触摸板线缆与系统板的连接。
11. 打开门锁，然后断开键盘背光线缆与系统板的连接。
12. 打开门锁，然后断开键盘线缆与系统板的连接。
13. 拧下将系统板固定至掌托和键盘部件的两颗螺钉 (M2x2)。
14. 从掌托和键盘部件上的插槽轻轻释放系统板上的端口，然后将系统板提离掌托和键盘部件。

安装系统板

前提条件

如果您要更换组件，请卸下现有的组件，然后再执行安装步骤。

关于此任务

此图指示系统板的位置，并提供安装过程的可视化表示。



2x
M2x2

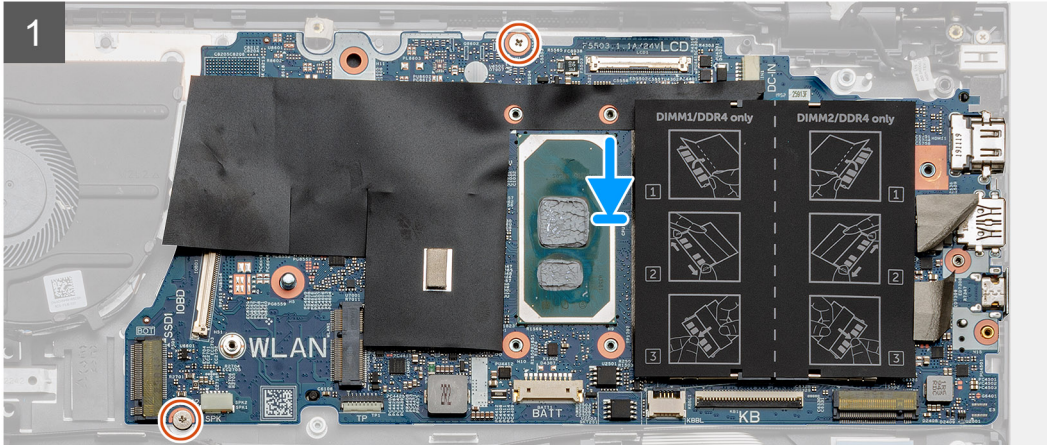
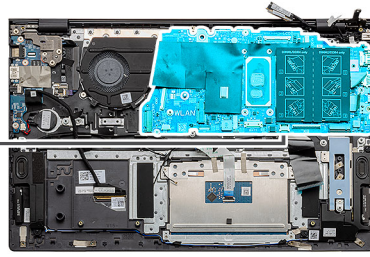

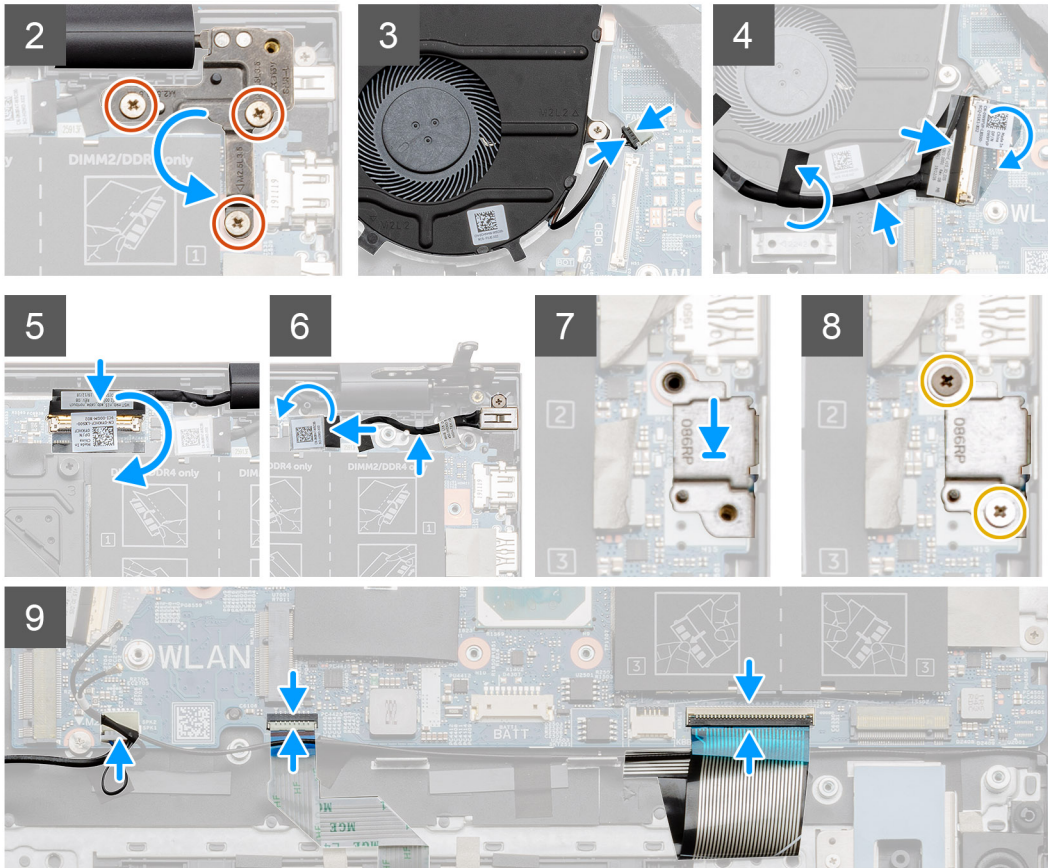
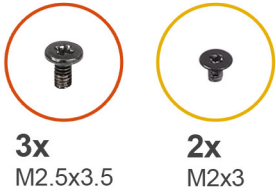

步骤

1. 将系统板上的端口滑入掌托和键盘部件上的插槽中，然后将系统板上的螺孔与掌托和键盘部件上的螺孔对齐。
2. 拧上将系统板固定至掌托和键盘部件的两颗螺钉 (M2x2)。
3. 向下放置转轴，然后拧上三颗螺钉 (M2.5x3.5)。
4. 将风扇线缆连接至系统板上的连接器。
5. 将 I/O 线缆连接至系统板上的连接器并向下放置门锁。
6. 粘上将 I/O 线缆固定至系统板的胶带。
7. 将显示屏线缆连接至系统板上的连接器
8. 将直流输入端口线缆连接至系统板上的连接器。
9. 放置 USB Type-C 端口支架。
10. 拧上将 USB Type-C 端口支架固定至系统板的两颗螺钉 (M2x3)。
11. 将扬声器线缆连接到系统板。
12. 将触摸板线缆连接至系统板，然后合上门锁以固定线缆。
13. 将键盘线缆连接至系统板，然后合上门锁以固定线缆。

后续步骤

1. 安装显示屏部件。
2. 安装内存模块。

3. 安装散热器。
4. 安装 WLAN 卡。
5. 安装 SSD-1 (M.2 2280 固态硬盘或 M.2 2230 固态硬盘)。
6. 安装 SSD-2 (M.2 2280 固态硬盘或 M.2 2230 固态硬盘)。
7. 安装电池。
8. 安装基座护盖。
9. 按照“拆装计算机内部组件之后”中的步骤进行操作。

直流输入端口

卸下直流输入端口

前提条件

1. 按照“拆装计算机内部组件之前”中的步骤进行操作。
2. 卸下基座护盖。
3. 卸下电池。

关于此任务

此图指示直流输入端口的位置，并提供拆卸过程的可视化表示。

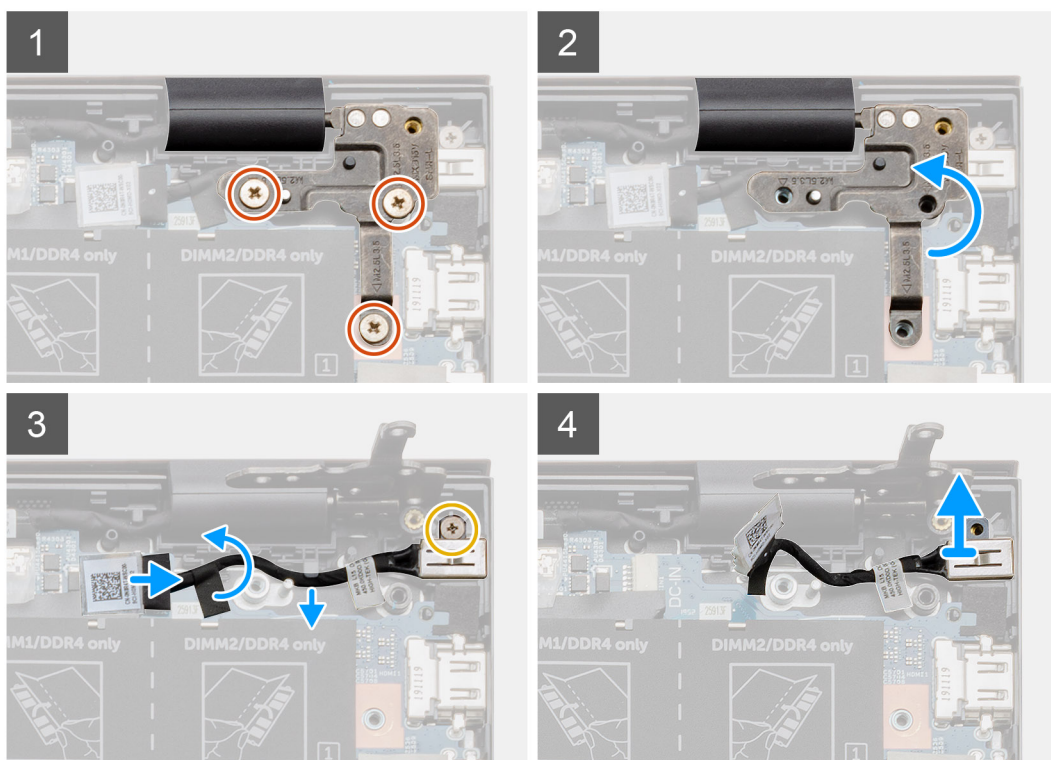
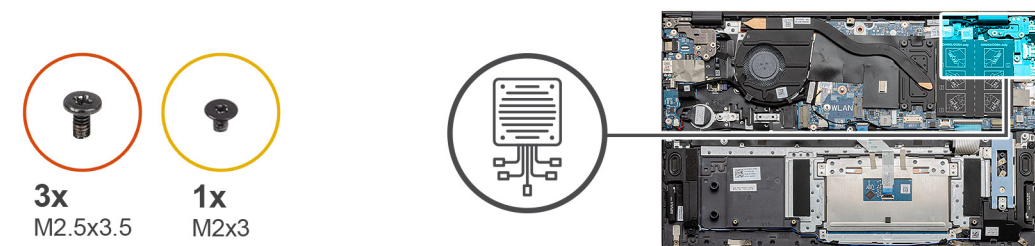

步骤

1. 找到计算机上的直流输入端口。
2. 拧下三颗 (M2.5x3.5) 螺钉，然后提起覆盖显示屏连接器的金属转轴支架。
3. 拧下一颗 (M2x3) 螺钉，然后提起直流输入端口。
4. 剥下透明不干胶，然后断开直流输入线缆与系统板上连接器的连接。
5. 剥下胶带。
6. 从掌托和键盘部件卸下直流输入端口。

安装直流输入端口

前提条件

如果您要更换组件，请卸下现有的组件，然后再执行安装步骤。

关于此任务

此图指示直流输入端口的位置，并提供安装过程的可视化表示。

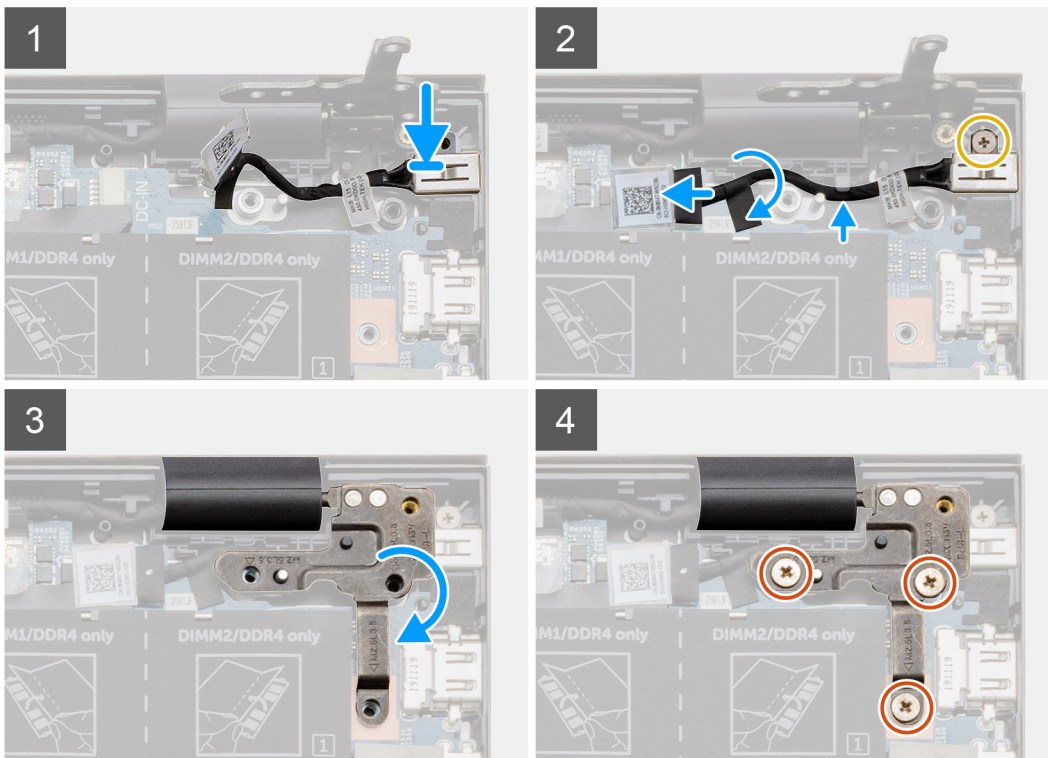
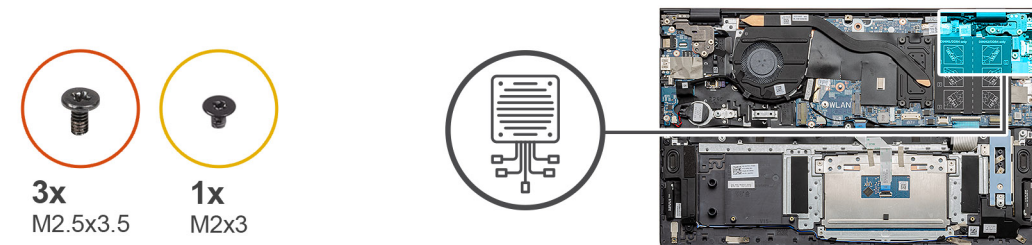

步骤

1. 找到笔记本电脑上的直流输入端口。
2. 拧上一颗 (M2x3) 螺钉，然后将直流输入线缆连接至系统板。
3. 粘上胶带和透明不干胶。
4. 向下放置金属转轴，然后将系统板上的螺孔对齐。

5. 拧上三颗 (M2.5x3.5) 螺钉, 然后固定金属转轴以覆盖显示屏连接器。

后续步骤

1. 安装**电池**。
2. 安装**底座护盖**。
3. 按照“[拆装计算机内部组件之后](#)”中的步骤进行操作。

带指纹识别器的电源按钮 (可选)

卸下带可选的指纹读取器的电源按钮

前提条件

1. 按照“[拆装计算机内部组件之前](#)”中的步骤进行操作。
2. 卸下**底座护盖**。
3. 卸下**电池**。
4. 卸下 **WLAN 卡**。
5. 卸下**系统风扇**。
6. 卸下 **I/O 板**。

关于此任务

此图指示带指纹读取器的电源按钮的位置, 并提供拆卸过程的可视化表示。

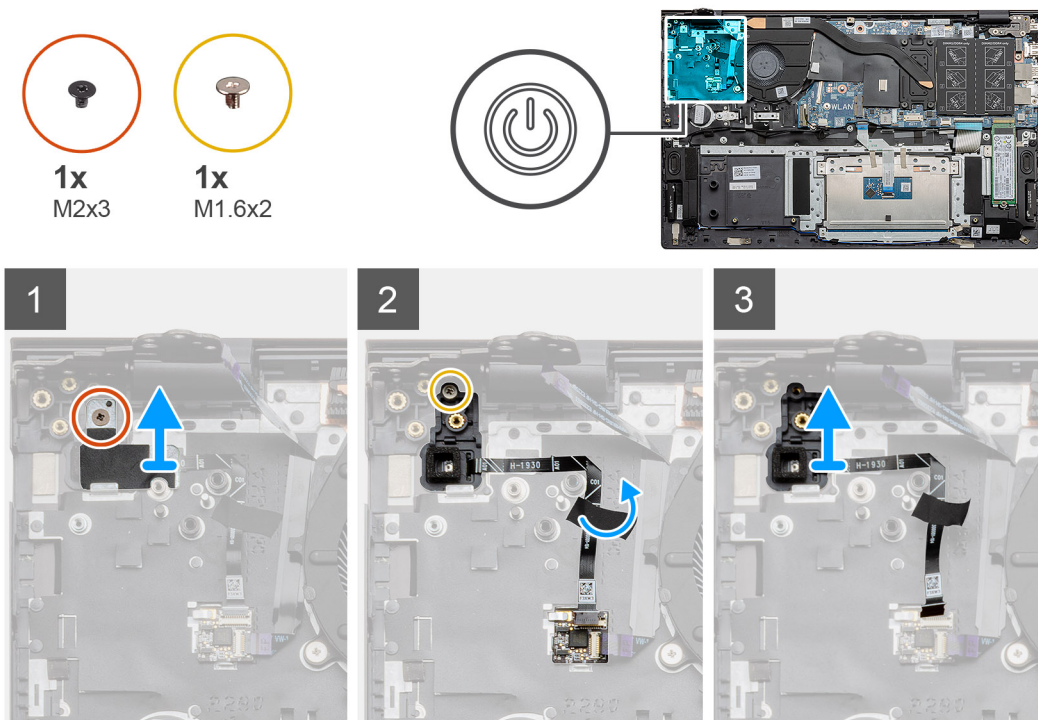

步骤

1. 拧下将支架固定至掌托和键盘部件的一颗螺钉 (M2x3)。
2. 拧下将带可选的指纹读取器的电源按钮固定至掌托和键盘部件的一颗螺钉 (M1.6x2)。
3. 从掌托和键盘部件上的连接器拔下指纹读取器线缆。
4. 将带可选的指纹读取器的电源按钮以及指纹读取器线缆一起提高掌托和键盘部件。

安装带可选的指纹读取器的电源按钮

前提条件

如果您要更换组件，请卸下现有的组件，然后再执行安装步骤。

关于此任务

此图指示带可选的指纹读取器的电源按钮的位置，并提供安装过程的可视化表示。

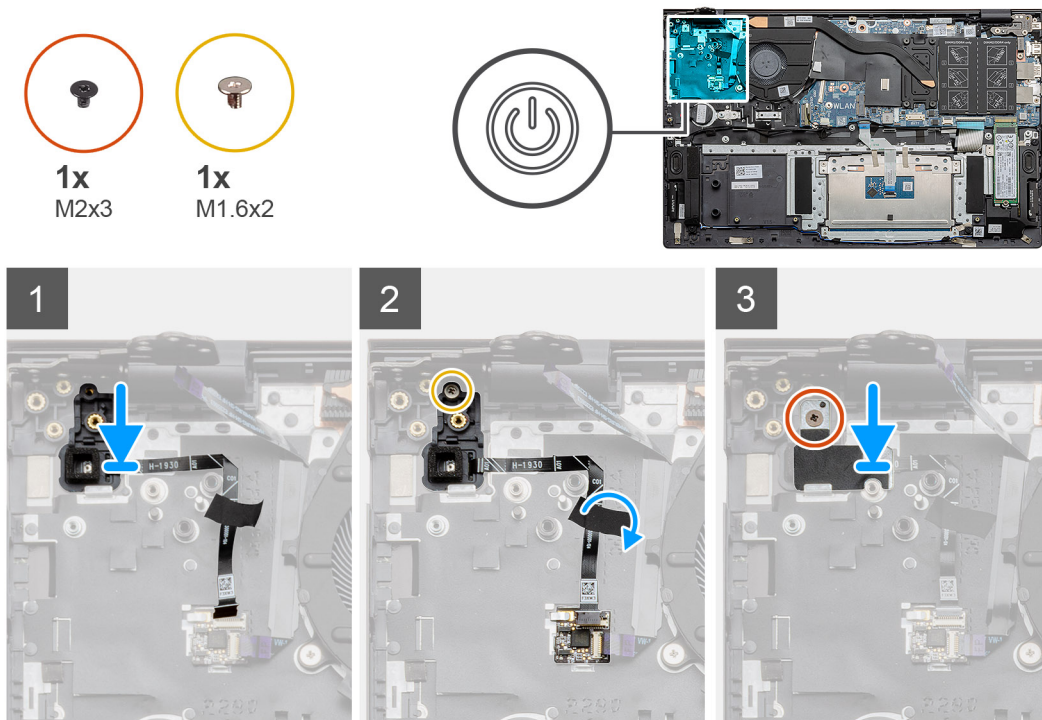

步骤

1. 使用定位柱，将带可选的指纹读取器的电源按钮放在掌托和键盘部件上。
2. 拧上将带可选的指纹读取器的电源按钮固定至掌托和键盘部件的一颗螺钉 (M1.6x2)。
3. 将指纹读取器线缆插入掌托和键盘部件上的连接器中。
4. 粘上胶带。
5. 放置指纹读取器支架，然后拧上一颗螺钉 (M2x3)。

后续步骤

1. 安装 I/O 板。
2. 安装系统风扇。
3. 安装 WLAN 卡。
4. 安装电池。
5. 安装底座护盖。
6. 按照“拆装计算机内部组件之后”中的步骤进行操作。

触摸板

卸下触摸板

前提条件

1. 按照“拆装计算机内部组件之前”中的步骤进行操作。
2. 卸下基座护盖。
3. 卸下电池。
4. 卸下扬声器。

关于此任务

此图指示触摸板的位置，并提供拆卸过程的可视化表示。

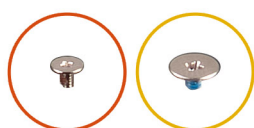
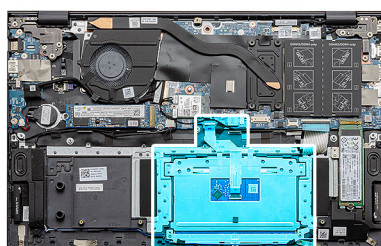

3x
M1.6x2

2x
M2x2

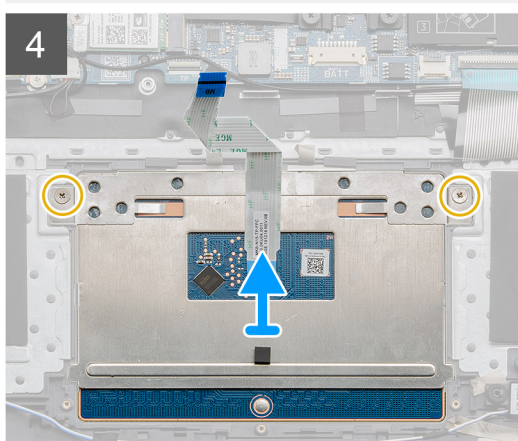
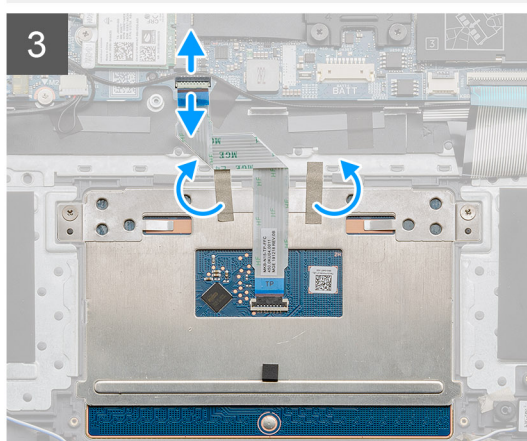
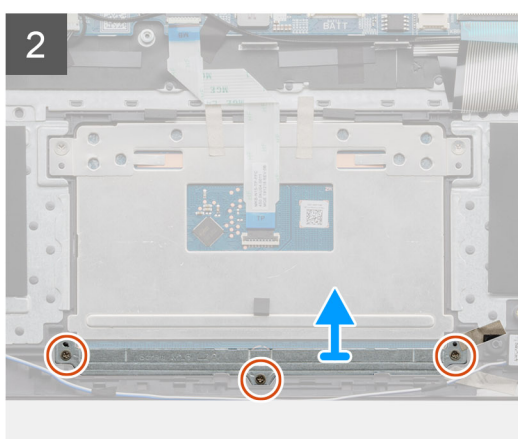
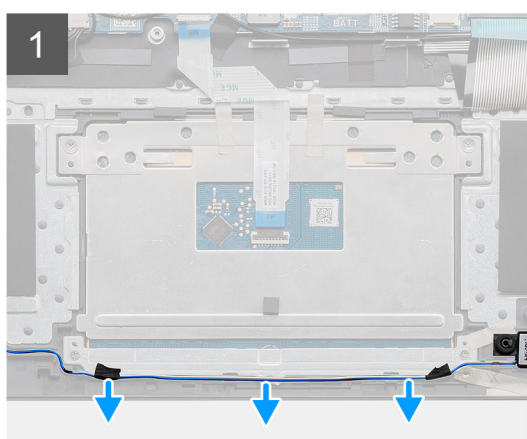

步骤

1. 剥下胶带并拔下扬声器线缆。
2. 拧下将触摸板支架固定至掌托和键盘部件的三颗螺钉 (M1.6x2)。
3. 将触摸板支架提高掌托和键盘部件。

4. 打开门锁，然后断开触摸板线缆与系统板的连接。
5. 从触摸板支架撕下胶带。
6. 拧下将触摸板支架固定至掌托和键盘部件的两颗螺钉 (M2x2)。
7. 将触摸板及其线缆一起提高掌托和键盘部件。

安装触摸板

前提条件

如果您要更换组件，请卸下现有的组件，然后再执行安装步骤。

关于此任务

此图指示组件的位置，并提供安装过程的可视化表示。

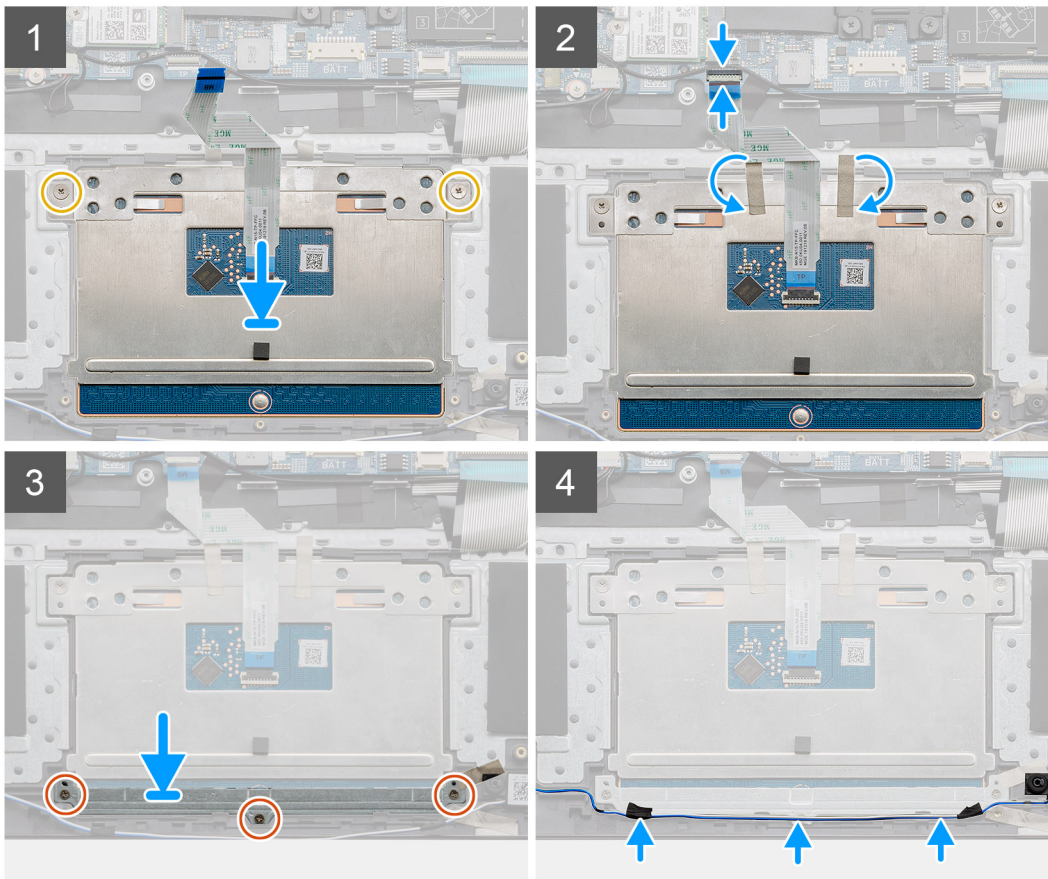
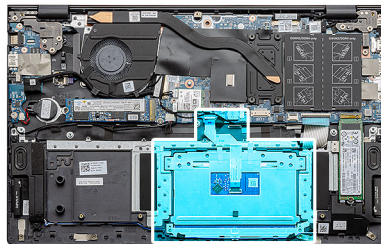
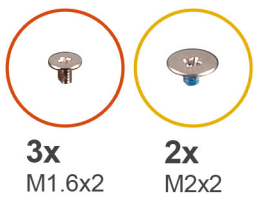

步骤

1. 将触摸板与掌托和键盘部件上的插槽对齐并放好。
2. 拧上两颗 (M2x2) 螺钉并装回支架以将触摸板固定至掌托和键盘部件。
3. 将触摸板线缆滑到系统板上的连接器上，然后合上门锁以固定线缆。
4. 将胶带粘回回触摸板支架。

5. 将触摸板支架与掌托和键盘部件上的插槽对齐并放好。
6. 拧上将触摸板支架固定至掌托和键盘部件的三颗螺钉 (M1.6x2)。
7. 布置声卡线缆, 并装回胶带。

后续步骤

1. 安装扬声器。
2. 安装电池。
3. 安装底座护盖。
4. 按照“拆装计算机内部组件之后”中的步骤进行操作。

显示屏部件

卸下显示屏部件

前提条件

1. 按照“拆装计算机内部组件之前”中的步骤进行操作。
2. 卸下底座护盖。
3. 卸下电池。

关于此任务

此图指示显示屏部件的位置, 并提供拆卸过程的可视化表示。



6x
M2.5x3.5

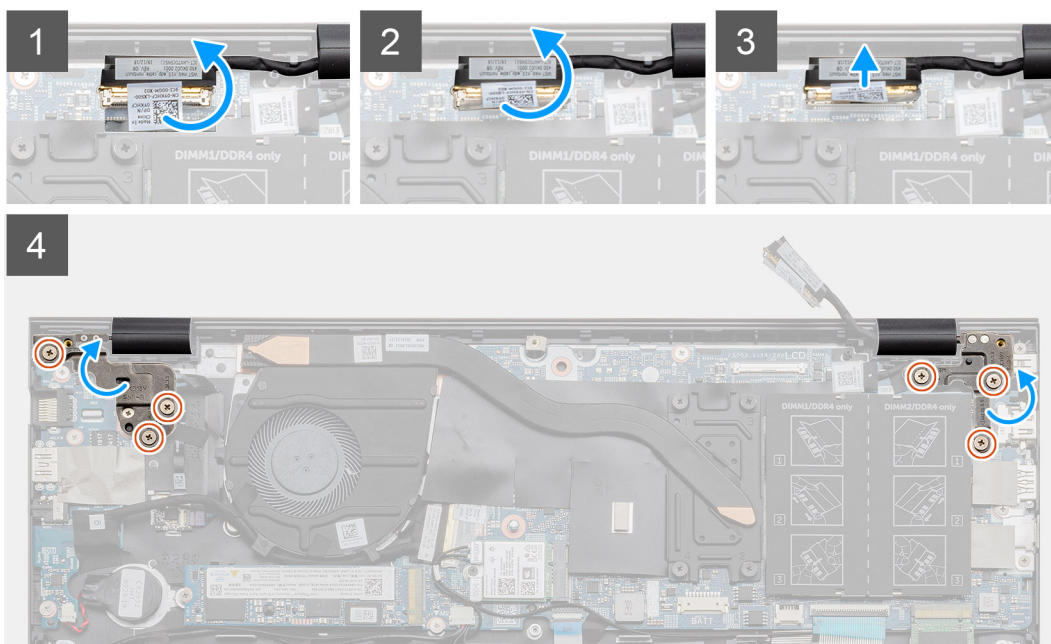
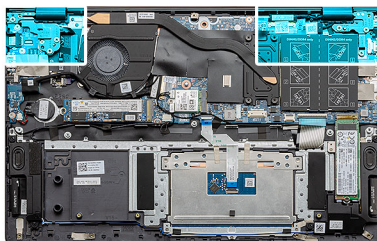

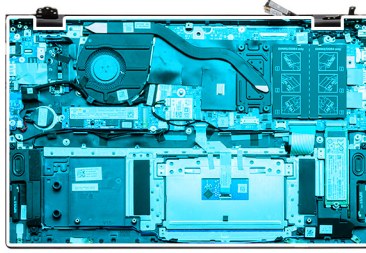

5

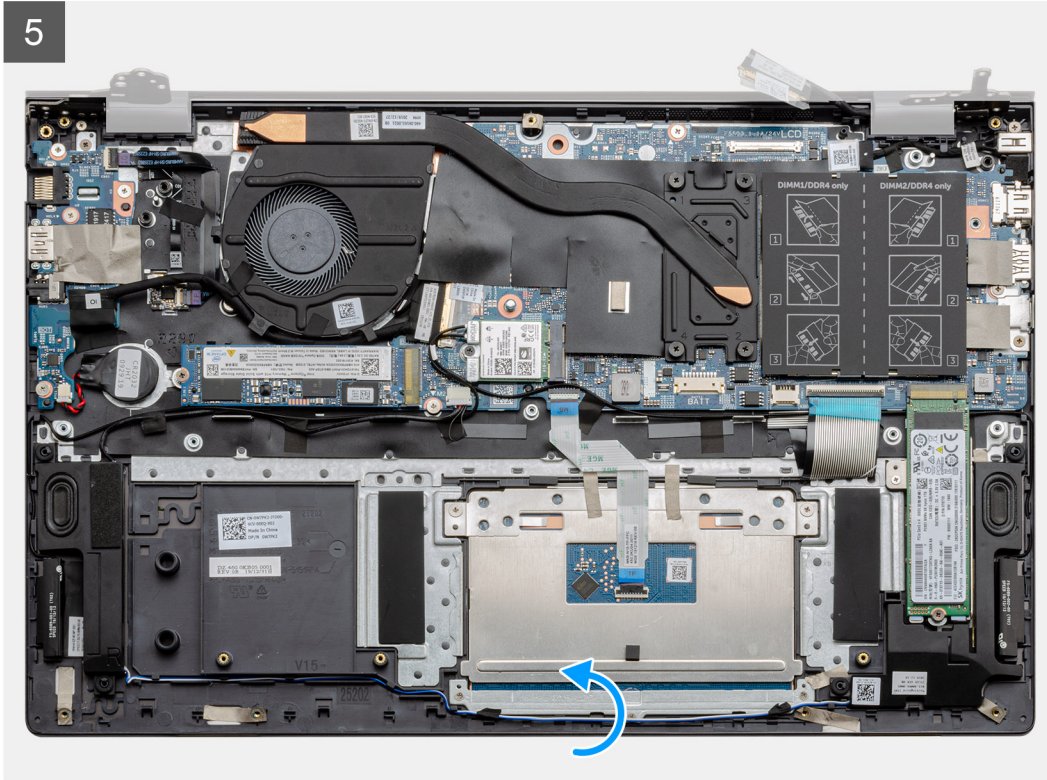

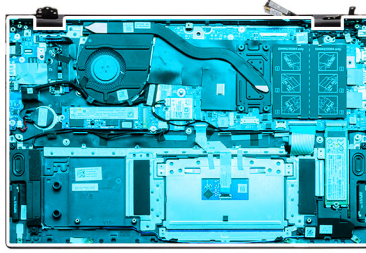

6

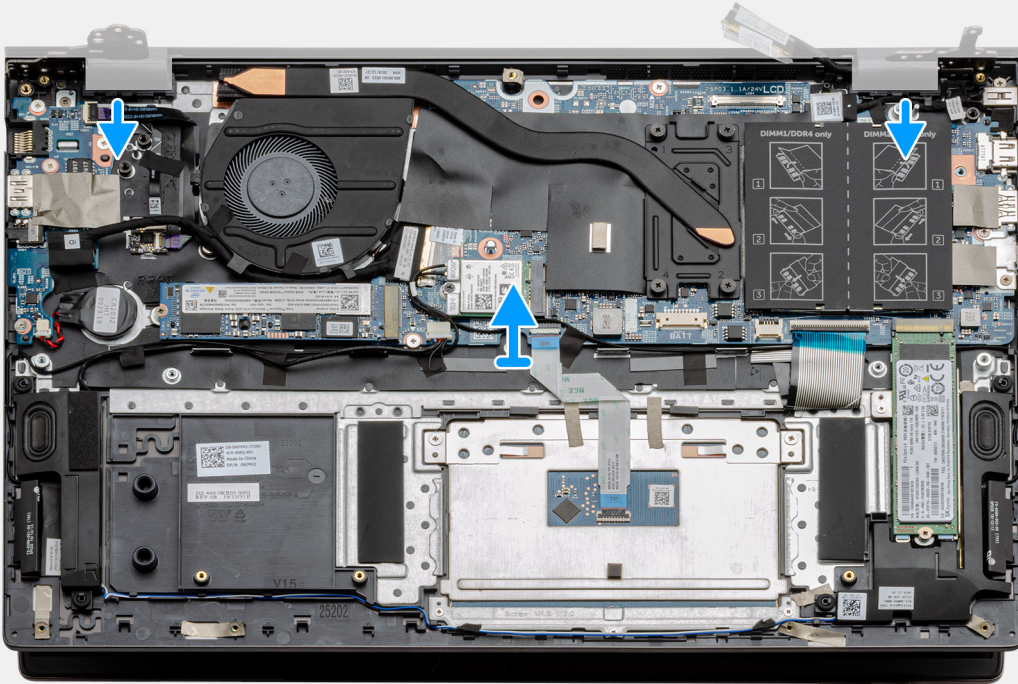

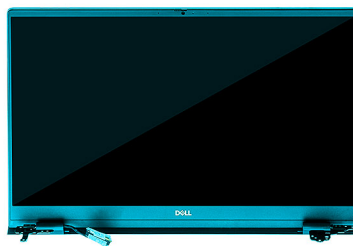

7



步骤

1. 在计算机上找到显示屏线缆和显示屏转轴。
2. 剥下将显示屏线缆固定至系统板的胶带。
3. 打开门锁，然后断开显示屏线缆与系统板的连接。
4. 拧下将左侧显示屏转轴固定至系统板的三颗螺钉 (M2.5x3.5)。
5. 拧下将右侧显示屏转轴固定至系统板的三颗螺钉 (M2.5x3.5)。
6. 将显示屏转轴打开至 90 度角。
7. 从显示屏部件小心地滑出掌托和键盘部件。

安装显示屏部件

前提条件

如果您要更换组件，请卸下现有的组件，然后再执行安装步骤。

关于此任务

此图指示组件的位置，并提供安装过程的可视化表示。



1





6x
M2.5x3.5

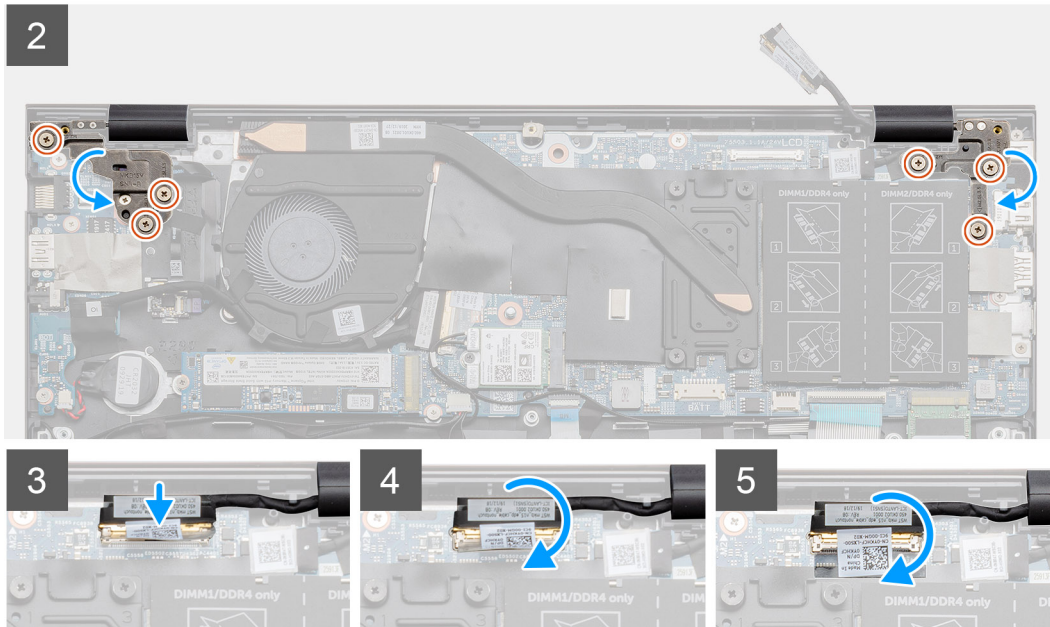

步骤

1. 将显示屏部件放在干净、平坦的表面上。
2. 在显示屏部件上对齐并放置掌托和键盘部件。
3. 使用对齐柱，合上显示屏转轴。
4. 拧上将左侧显示屏转轴固定至系统板的三颗螺钉 (M2.5x3.5)。
5. 拧上将右侧显示屏转轴固定至系统板的三颗螺钉 (M2.5x3.5)。
6. 将显示屏线缆连接至系统板上的连接器，然后将胶带粘附至系统板。

后续步骤

1. 安装 [WLAN 卡](#)。
2. 安装 [电池](#)。
3. 安装 [底座护盖](#)。
4. 按照 [“拆装计算机内部组件之后”](#) 中的步骤进行操作。

掌垫和键盘部件

卸下掌托和键盘部件

前提条件

1. 按照 [“拆装计算机内部组件之前”](#) 中的步骤进行操作。
2. 卸下 [底座护盖](#)。
3. 卸下 [电池](#)。
4. 卸下 [WLAN 卡](#)。
5. 卸下 [币形电池](#)。

- 卸下内存模块。
- 卸下 SSD-1 (M.2 2280 或 M.2 2230)。
- 卸下 SSD-2 (M.2 2280 或 M.2 2230)。
- 卸下系统风扇。
- 卸下散热器。
- 卸下扬声器。
- 卸下显示屏部件。
- 卸下 I/O 板。
- 卸下带指纹读取器的电源按钮。
- 卸下直流输入端口。
- 卸下触摸板。
- 卸下系统板。

 **注:** 系统板可以与散热器一起卸下。

关于此任务

此图指示掌托和键盘部件的位置，并提供拆卸过程的可视化表示。

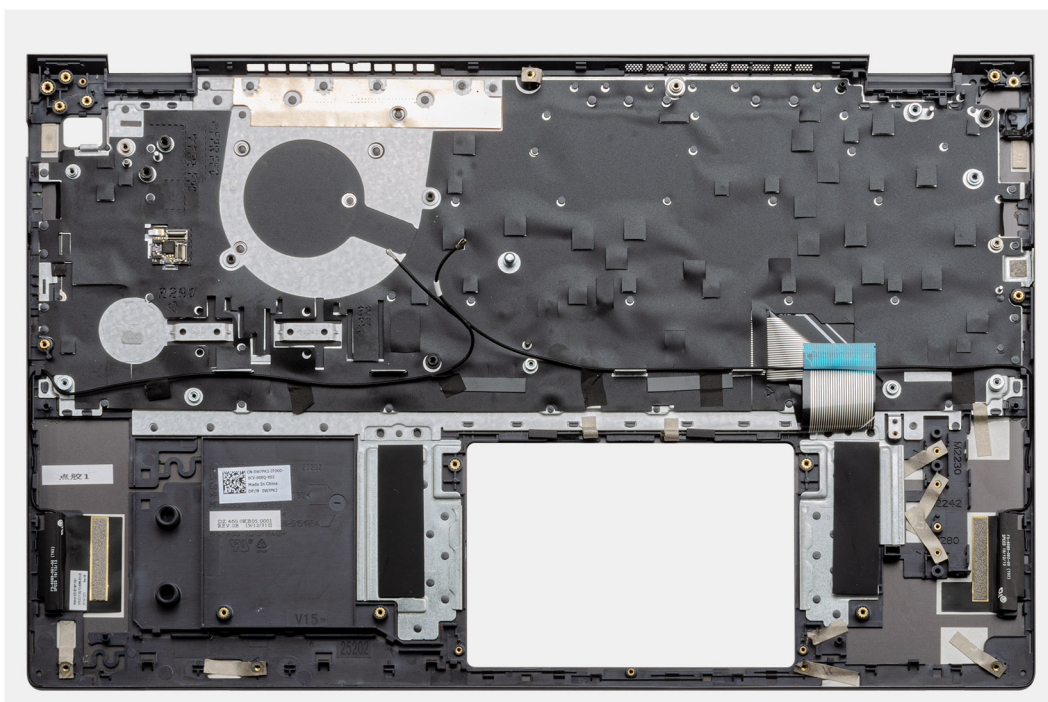

步骤

执行前提条件中的步骤后，还剩下掌托和键盘部件。

安装掌托和键盘部件

前提条件

如果您要更换组件，请卸下现有的组件，然后再执行安装步骤。

关于此任务

此图指示掌托和键盘部件的位置，并提供安装过程的可视化表示。



步骤

将掌托和键盘部件放在平坦的表面上。

后续步骤

1. 安装系统板。
2. 安装触摸板。
3. 安装直流输入端口。
4. 安装带指纹读取器的电源按钮。
5. 安装 I/O 板。
6. 安装显示屏部件。
7. 安装扬声器。
8. 安装散热器。
9. 安装系统风扇。
10. 安装 SSD-1 (M.2 2280 固态硬盘或 M.2 2230 固态硬盘)。
11. 安装 SSD-2 (M.2 2280 固态硬盘或 M.2 2230 固态硬盘)。
12. 安装内存模块。
13. 安装币形电池。
14. 安装 WLAN 卡。
15. 安装电池。
16. 安装底座护盖。
17. 按照“拆装计算机内部组件之后”中的步骤进行操作。

本章详细介绍了受支持的操作系统以及如何安装驱动程序的说明。

主题：

- [下载 Windows 驱动程序](#)

下载 Windows 驱动程序

步骤

1. 打开笔记本电脑。
2. 访问 **Dell.com/support**。
3. 单击**产品支持**，输入您的笔记本电脑的服务标签，然后单击**提交**。
 **注：**如果您没有服务标签，请使用自动检测功能，或者手动浏览找到您的笔记本电脑的型号。
4. 单击**驱动程序和下载**。
5. 选择您的笔记本电脑上安装的操作系统。
6. 向下滚动页面并选择要安装的驱动程序。
7. 单击**下载文件**以下载适用于您的笔记本电脑的驱动程序。
8. 下载完成后，浏览至您保存驱动程序文件的文件夹。
9. 双击驱动程序文件的图标，并按照屏幕上显示的说明进行操作。

系统设置程序

小心: 除非您是高级计算机用户，否则请勿更改 BIOS 安装程序中的设置。某些更改可能会使计算机运行不正常。

注: 更改 BIOS 安装程序之前，建议您记下 BIOS 安装程序屏幕信息，以备将来参考。

将 BIOS 安装程序用于以下用途：

- 取得计算机上所安装硬件的相关信息，如 RAM 的容量、硬盘驱动器的大小等。
- 更改系统配置信息。
- 设置或更改用户可选择的选项，如用户密码、安装的硬盘驱动器类型、启用还是禁用基本设备等。

主题：

- [引导菜单](#)
- [导航键](#)
- [引导顺序](#)
- [BIOS 设置](#)
- [在 Windows 中更新 BIOS](#)
- [系统密码和设置密码](#)

引导菜单

出现戴尔徽标时按下 <F12> 以启动一次性引导菜单，其中包含系统的有效引导设备的列表。此菜单中还包含诊断程序和 BIOS 设置程序选项。引导菜单中列出的设备取决于系统中的可引导设备。当您尝试引导至特定设备或调出系统的诊断程序时，此菜单非常有用。使用引导菜单不会对在 BIOS 中存储的引导顺序产生任何更改。

选项包括：

- **UEFI 引导设备：**
 - Windows 启动管理器
 - UEFI 硬盘
 - 板载 NIC (IPV4)
 - 板载 NIC (IPV6)
- **预引导任务：**
 - BIOS 设置
 - 诊断程序
 - BIOS 更新
 - SupportAssist 操作系统恢复
 - BIOS 闪存更新 - 远程
 - 设备配置

导航键

注: 对于大多数系统设置程序选项，您所做的任何更改都将被记录下来，但要等到重新启动系统后才能生效。

键	导航
上箭头键	移至上一字段。
下箭头键	移至下一字段。
Enter	在所选字段（如适用）中选择值或单击字段中的链接。

键	导航
空格键	展开或折叠下拉列表（如适用）。
选项卡	移到下一个目标区域。
Esc 键	移至上一页直到您可以查看主屏幕。在主屏幕中按 Esc 会显示一条消息，提示您保存所有未保存的更改并重新启动系统。

引导顺序

引导顺序可让您绕开系统设置定义的引导设备顺序，并直接引导至特定的设备（例如：光驱或硬盘）。开机自检 (POST) 期间，当出现戴尔徽标时，您可以：

- 按下 F2 键访问系统设置程序
- 按下 F12 键显示一次性引导菜单。

一次性引导菜单将显示您可以从中引导的设备，包括诊断选项。引导菜单选项包括：

- 可移动驱动器（如果可用）
- STXXXX 驱动器
 - ① 注: XXXX 表示 SATA 驱动器号。
- 光驱（如果可用）
- SATA 硬盘（如果可用）
- 诊断程序
 - ① 注: 选择**诊断程序**时将显示 **SupportAssist 诊断程序**屏幕。

引导顺序屏幕还会显示访问系统设置程序屏幕的选项。

BIOS 设置

① 注: 根据笔记本电脑及其安装的设备，本部分列出的项目不一定会出现。

概览

表. 2: 概览

选项	说明
系统信息	<p>此部分列出了计算机的主要硬件特性。</p> <p>选项包括：</p> <ul style="list-style-type: none"> • 系统信息 <ul style="list-style-type: none"> ○ BIOS 版本 ○ 服务编号 ○ 资产编号 ○ 制造日期 ○ 所有权日期 ○ 快速服务代码 ○ 所有权标签 ○ 签名固件更新 • 电池 <ul style="list-style-type: none"> ○ 主要 ○ 电池级别 ○ 电池状态 ○ 使用状况 ○ 交流适配器

表. 2: 概览

选项	说明
	<ul style="list-style-type: none"> ● 处理器信息 <ul style="list-style-type: none"> ○ 处理器类型 ○ 最高的时钟速率 ○ 最低的时钟速率 ○ 当前的时钟速率 ○ 核心计数 ○ 处理器 ID ○ 处理器二级高速缓存 ○ 处理器三级高速缓存 ○ 微代码版本 ○ 支持英特尔超线程 ○ 64 位技术 ● 内存配置 <ul style="list-style-type: none"> ○ 安装的内存 ○ 可用内存 ○ 内存速度 ○ 内存通道模式 ○ 内存技术 ○ DIMM_Slot 1 ○ DIMM_Slot 2 ● 设备信息 <ul style="list-style-type: none"> ○ 面板类型 ○ 视频控制器 ○ 视频内存 ○ Wi-Fi 设备 ○ 本机分辨率 ○ 视频 BIOS 版本 ○ 音频控制器 ○ 蓝牙设备 ○ LOM MAC 地址 ○ dGPU 视频控制器

引导配置

表. 3: 引导配置



选项	说明
<p>引导顺序</p>	<p>允许您更改计算机尝试查找操作系统的顺序。</p> <p>选项包括：</p> <ul style="list-style-type: none"> ● Windows 启动管理器 ● UEFI 硬盘 ● 板载 NIC (IPV4) ● 板载 NIC (IPV6) <p> 注： 在此平台上不支持传统引导模式。</p>
<p>安全引导</p>	<p>安全引导可帮助确保您的系统仅使用经验证的引导软件进行引导。</p> <p>启用安全引导 — 默认情况下，此选项已禁用。</p> <p> 注： 系统必须处于 UEFI 引导模式才能启用安全引导。</p>

表. 3: 引导配置 (续)

选项	说明
安全引导模式	更改为安全引导操作模式可修改安全引导的行为, 以允许评估 UEFI 驱动程序签名。 选项包括: <ul style="list-style-type: none"> ● 部署模式 — 默认情况下, 此选项已启用。 ● 审核模式
专业密钥管理	允许您启用或禁用专业密钥管理。 启用自定义模式 — 默认情况下, 此选项已禁用。 自定义模式密钥管理选项为: <ul style="list-style-type: none"> ● PK — 默认情况下, 此选项已启用。 ● KEK ● db ● dbx

集成设备

表. 4: 集成设备选项

选项	说明
日期/时间	允许您设置日期和时间。对系统日期和时间的更改会立即生效。
摄像头	允许您启用或禁用摄像头。 启用摄像头 — 此选项默认已启用。
声卡	允许您关闭所有集成声卡。默认情况下, 将选中 启用声卡 选项。 允许您单独启用或禁用集成声卡或麦克风和扬声器。默认情况下, 将选中 启用声卡 选项。 选项包括: <ul style="list-style-type: none"> ● 启用麦克风 ● 启用内部扬声器
USB 配置	允许您启用或禁用内部或集成 USB 配置。 选项包括: <ul style="list-style-type: none"> ● 启用 USB 引导支持 ● 启用外部 USB 端口 默认情况下, 所有选项均已启用。
禁用 USB4 PCIE 隧道	默认情况下, 禁用 USB4 PCIE 隧道 已禁用。

存储

表. 5: 存储选项

选项	说明
SATA/NVMe 操作	允许您设置集成存储设备控制器的运行模式。 选项包括: <ul style="list-style-type: none"> ● 已禁用 ● AHCI/NVMe

表. 5: 存储选项 (续)

选项	说明
	<ul style="list-style-type: none"> ● RAID On — 默认情况下, RAID On 选项已启用。
存储接口	允许您启用或禁用板上的各个驱动器。 选项包括: <ul style="list-style-type: none"> ● M.2 PCIe SSD-0 ● M.2 PCIe SSD-1 默认情况下, 所有选项均已启用。
SMART 报告	该字段控制是否在系统启动过程中报告集成驱动器的硬盘错误。此技术是自我监控分析和报告技术 (SMART) 规范的一部分。默认情况下, 启用 SMART 报告 选项已禁用。
驱动器信息	提供有关驱动器类型和设备的信息。

显示屏

表. 6: 显示屏选项

选项	说明
显示屏亮度	在系统使用电池和交流电源运行时允许您设置屏幕亮度。 选项包括: <ul style="list-style-type: none"> ● 使用电池时的亮度 — 默认情况下, 设置为 50。 ● 使用交流电源时的亮度 — 默认情况下, 设置为 100。
EcoPower	EcoPower 会在合适的时候通过降低屏幕亮度来延长电池续航时间。 默认情况下, 启用 EcoPower 已启用。
全屏徽标	如果您的图像与屏幕分辨率匹配, 将显示全屏徽标。 默认情况下, 所有选项已禁用。

Connection options (连接选项)

表. 7: 连接

选项	说明
集成 NIC	集成式 NIC 可以控制板载 LAN 控制器。当 UEFI 网络协议已安装且可用时, 它允许预装操作系统和早期操作系统网络功能使用任何已启用的 NIC。 选项包括: <ul style="list-style-type: none"> ● 已禁用 ● 已启用 ● 使用 PXE 启用 - 此选项默认已启用。
无线设备启用	允许您启用或禁用内部无线设备。 选项包括: <ul style="list-style-type: none"> ● WLAN ● 蓝牙 默认情况下启用这两个选项。

表. 7: 连接 (续)

选项	说明
启用 UEFI 网络堆栈	<p>允许您控制板载 LAN 控制器。当 UEFI 网络协议已安装且可用时，它允许预装操作系统和早期操作系统网络功能使用任何已启用的 NIC。</p> <p>启用 UEFI 网络堆栈 - 此选项默认已启用。</p>

电源管理

表. 8: 电源管理

选项	说明
电池配置	<p>允许系统在电源高峰使用期间使用电池运行。</p> <p>选项包括：</p> <ul style="list-style-type: none"> ● 自适应 — 默认已启用 ● 标准 ● ExpressCharge 快速充电 ● 主要使用交流电源 ● 自定义 <p>i 注: 如果选择“自定义充电”，您还可以配置“自定义充电启动”和“自定义充电停止”。</p>
高级配置	<p>此选项让您以最大程度延长电池寿命。</p> <p>默认情况下，Enable Advanced Battery Charge Mode 选项已禁用。</p> <p>i 注: 用户可以使用一天和工作时间段的功能对电池充电。</p> <p>工作时间段默认已禁用。</p> <p>使用 ExpressCharge 快速充电功能加速电池充电。</p>
峰值偏移	<p>允许系统在电源高峰使用期间使用电池运行。</p> <p>PK — 此选项默认已禁用。</p> <p>i 注: 用户可以：</p> <ul style="list-style-type: none"> ● 设置电池阈值 最小值 = 15，最大值 = 100 ● 使用峰值偏移开始、峰值偏移结束和峰值偏移充电开始在一天中的特定时间之间防止使用交流电源。
散热管理	<p>允许散热冷却和处理器散热管理来调整系统性能、噪声和温度。</p> <p>选项包括：</p> <ul style="list-style-type: none"> ● 优化 — 默认已启用 ● 酷凉 ● 静音 ● 超性能
USB 唤醒支持	<p>唤醒戴尔 USB-C 坞站 允许您连接戴尔 USB-C 坞站以唤醒处于待机模式的系统。</p> <p>默认情况下，戴尔 USB-C 坞站唤醒选项已启用。</p> <p>i 注: 这些功能仅在连接交流电源适配器的情况下才可用。如果交流电源适配器在待机之前被卸下，则 BIOS 会断开所有 USB 端口的电源，以节省电池电源。</p>
阻止睡眠	<p>此选项让您以阻止在操作系统环境中进入睡眠 (S3) 模式。默认情况下，阻止睡眠 选项已禁用。</p>

表. 8: 电源管理 (续)

选项	说明
	<p> 注: 当“阻止睡眠”已启用时, 系统不会进入睡眠状态。英特尔快速启动将自动禁用, 如果将其设置为睡眠, 则操作系统电源选项将为空。</p>
盖子开关	<p>允许您禁用盖子开关。</p> <p>选项包括:</p> <ul style="list-style-type: none"> • 启用盖子开关 — 默认已启用 • 开盖开机 — 默认已启用
英特尔速度偏移技术	<p>允许您启用或禁用英特尔速度偏移技术支持。默认情况下, 启用英特尔速度偏移技术已启用。启用此选项将允许操作系统选择合适的处理器性能。</p>

安全性

表. 9: 安全性

选项	说明
TPM 2.0 安全性	<p>允许您启用或禁用可信平台模块 (TPM)。</p> <p>选项包括:</p> <ul style="list-style-type: none"> • TPM 2.0 安全性启用 — 此选项默认已启用。 • PPI 绕过以启用命令 • PPI 绕过以禁用命令 • PPI 绕过清除命令 • 证明启用 — 此选项默认已启用。 • 密钥存储启用 — 此选项默认已启用。 • SHA-256 — 此选项默认已启用。 • 清除 • TPM 状态 — 此选项默认已启用。
SMM 安全缓解	<p>允许您启用或禁用额外的 UEFI SMM 安全缓解保护功能。</p> <p>SMM 安全缓解 — 此选项默认已启用。</p>
下次引导时数据擦除	<p>允许 BIOS 在下次重新引导时针对连接到主板的存储设备来排列数据擦除周期的队列。</p> <p>启动数据擦除 — 此选项默认已禁用。</p> <p> 注: 安全擦除操作将以无法重新构建的方式删除信息。</p>
绝对	<p>此字段允许您从 Absolute Software 启用、禁用或永久禁用可选 Absolute® Persistence Module 服务的 BIOS 模块接口。</p> <p>选项包括:</p> <ul style="list-style-type: none"> • 已启用 — 此选项默认已启用。 • 已禁用 • 永久禁用 Absolute
UEFI 引导路径安全性	<p>控制在从 F12 引导菜单引导到 UEFI 引导路径时, 系统是否提示用户输入管理员密码 (如果已设置)。</p> <p>选项包括:</p> <ul style="list-style-type: none"> • 永不 • 始终 • 始终除外内部 HDD — 此选项默认已启用。 • 始终除外内部硬盘和 PXE

密码

表. 10: 安全

选项	说明
管理员密码	<p>允许您设置、更改或删除管理员 (admin) 密码。</p> <p>要设置密码的条目是：</p> <ul style="list-style-type: none"> • 输入旧密码： • 输入新密码： <p>输入新密码后按 Enter 键，然后再次按 Enter 键以确认新密码。</p> <p>注： 删除管理员密码将删除系统密码（如果已设置）。因此，如果设置了系统密码，则无法设置管理员密码。因此，如果管理员密码必须与系统密码一起使用，则必须先设置管理员密码。</p> <p>注： 此系统不支持硬盘密码。</p>
系统密码	<p>允许您设置、更改或删除系统密码。</p> <p>要设置密码的条目是：</p> <ul style="list-style-type: none"> • 输入旧密码： • 输入新密码： <p>输入新密码后按 Enter 键，然后再次按 Enter 键以确认新密码。</p>
密码配置	<p>允许您配置密码。</p> <p>大写字母 启用时，此字段的强化密码必须至少包含一个大写字母。</p> <p>小写字母 启用时，此字段的强化密码必须至少包含一个小写字母。</p> <p>数字 启用时，此字段的强化密码必须至少包含一个数字。</p> <p>特殊字符 启用时，此字段的强化密码必须至少包含一个特殊字符。</p> <p>注： 默认情况下，这些选项已禁用。</p> <p>最小字符数 指定密码所允许的字符数。最小值 = 4</p>
密码绕过	<p>如果已设置，则允许您在重新启动系统时略过系统密码。</p> <p>注： 此系统不支持硬盘密码。</p> <p>选项包括：</p> <ul style="list-style-type: none"> • 已禁用 - 此选项默认已启用。 • 重新引导时略过
密码更改	<p>允许您更改系统密码，而无需管理员密码。</p> <p>启用非管理员密码更改 — 默认情况下，此选项已禁用。</p> <p>注： 此系统不支持硬盘密码。</p>
管理员设置锁定	<p>允许管理员控制用户如何访问 BIOS 设置程序。</p> <p>启用管理员设置锁定 — 默认情况下，此选项已禁用。</p> <p>注：</p> <ul style="list-style-type: none"> • 如果设置了管理员密码并启用管理员设置锁定已启用，则无法在没有管理员密码的情况下查看 BIOS 设置（使用 F2 或 F12）。 • 如果设置了管理员密码并且启用管理员设置锁定已禁用，则可以进入 BIOS 设置并在锁定模式下查看项目。
主密码锁定	<p>允许您禁用主密码支持。</p>

表. 10: 安全 (续)

选项	说明
	<p>启用主密码锁定 — 默认情况下, 此选项已禁用。</p> <p>注: 此系统不支持硬盘密码。</p>

更新和恢复

表. 11: 更新和恢复

选项	说明
UEFI 胶囊固件更新	<p>允许您通过 UEFI 压缩更新软件包更新系统 BIOS。</p> <p>启用 UEFI 压缩固件更新 - 默认情况下, 此选项已启用。</p>
从硬盘进行 BIOS 恢复	<p>允许您在损坏的情况下恢复主硬盘或 USB 驱动器上的 BIOS。</p> <p>从硬盘恢复 BIOS — 默认情况下, 此选项已启用。</p> <p>注: 从硬盘恢复 BIOS 不支持自加密驱动器 (SED)。</p>
BIOS 降级	<p>允许您控制将系统固件刷新为旧版本。</p> <p>允许 BIOS 降级 — 默认情况下, 此选项已启用。</p>
SupportAssist 操作系统恢复	<p>允许您启用或禁用当出现某些系统错误时 SupportAssist 操作系统恢复的引导流程。</p> <p>SupportAssist OS 恢复 - 默认情况下, 此选项已启用。</p> <p>注: 如果 SupportAssist OS 恢复 设置选项设置为已禁用, 则 SupportAssist 操作系统恢复工具的所有自动引导流将被禁用。</p>
BIOSConnect	<p>允许您恢复云服务操作系统 (如果主操作系统和/或本地服务操作系统无法引导, 并且其故障数等于或大于自动操作系统恢复阈值设置指定的值)。</p> <p>BIOSConnect - 默认情况下, 此选项已启用。</p>
戴尔自动系统恢复阈值	<p>“自动操作系统恢复阈值” 设置选项可控制 SupportAssist 系统分辨率控制台和戴尔操作系统恢复工具的自动引导流程。</p> <p>选项包括:</p> <ul style="list-style-type: none"> ● 熄灭 ● 1 ● 2 — 默认 ● 3

系统管理

表. 12: 系统管理

选项	说明
服务编号	显示计算机的服务编号。
资产编号	资产编号是由 IT 管理员用于唯一标识特定系统的 64 字符组成的字符串。在设置资产编号后, 将无法更改。
AC 行为	<p>允许您在已连接交流适配器时启用或禁用自动开机的功能。</p> <p>AC 唤醒</p> <p>该选项默认为禁用。</p>

表. 12: 系统管理 (续)

选项	说明
自动开机时间	<p>此设置允许系统在定义的日期/时间自动开机。</p> <p>选项包括：</p> <ul style="list-style-type: none"> ● 已禁用：此选项默认已启用。 ● 每天 ● 工作日 ● 选择天数

键盘

表. 13: 键盘

选项	说明
Numlock 启用	<p>允许您在系统引导时启用或禁用数字锁定功能。</p> <p>启用 Numlock</p> <p>此选项在默认设置下已启用。</p>
Fn 锁定选项	<p>允许您更改功能键设置。</p> <p>Fn 锁定模式</p> <p>此选项在默认设置下已启用。</p> <p>选项包括：</p> <ul style="list-style-type: none"> ● 锁定模式标准 ● 锁定模式标准 — 此选项默认已启用。
键盘照明	<p>允许您在系统正常运行期间，使用热键 <Fn>+<F5> 设置键盘照明设置。</p> <p>选项包括：</p> <ul style="list-style-type: none"> ● 已禁用 ● 昏暗 ● 明亮 - 此选项默认已启用。 <p>i 注：键盘照明亮度设置为 100%。</p>
使用交流电时键盘背光超时	<p>此功能定义了当交流适配器插入系统时键盘背光的超时值。</p> <p>选项包括：</p> <ul style="list-style-type: none"> ● 5 秒 ● 10 秒 - 此选项默认已启用。 ● 15 秒 ● 30 秒 ● 1 分钟 ● 5 分钟 ● 15 分钟 ● 永不 <p>i 注：如果选择从不，则在系统已插入交流适配器时，背光始终保持亮起。</p>
使用电池时键盘背光超时	<p>此功能定义了当系统只依靠电池电源运行时键盘背光的超时值。</p> <p>选项包括：</p> <ul style="list-style-type: none"> ● 5 秒 ● 10 秒 - 此选项默认已启用。 ● 15 秒 ● 30 秒

表. 13: 键盘 (续)

选项	说明
	<ul style="list-style-type: none"> • 1 分钟 • 5 分钟 • 15 分钟 • 永不 <p> 注: 如果选择从不，则在系统使用电池电源运行时背光始终保持亮起。</p>

预引导行为

表. 14: 预引导行为

选项	说明
适配器警告	<p>当检测到具有较小功率容量的适配器时，此选项会在引导过程中显示警告消息。</p> <ul style="list-style-type: none"> • 启用适配器警告 — 默认已启用
警告和错误	<p>此选项会导致引导过程仅在检测到警告和错误（而不是停止、提示符和等待用户输入）时暂停。在远程管理系统的情况下，此功能十分有用。</p> <p>选择以下选项之一：</p> <ul style="list-style-type: none"> • 出现警告和错误时提示 — 默认已启用 • 出现警告时提示 • 出现警告和错误时提示 <p> 注: 被视为对系统硬件的运行至关重要的错误将始终会导致系统停机。</p>
USB-C 警告	<p>此选项可启用或禁用均接警告消息。</p> <p>启用坞站警告消息 — 默认已启用。</p>
快速引导	<p>此选项允许您配置 UEFI 引导过程的速度。</p> <p>选择以下选项之一：</p> <ul style="list-style-type: none"> • 最低 • 全面 — 默认已启用 • 自动
延长 BIOS POST 时间	<p>此选项允许您配置 BIOS 开机自检加载时间。</p> <p>选择以下选项之一：</p> <ul style="list-style-type: none"> • 0 秒 — 默认已启用。 • 5 秒 • 10 秒
鼠标/触摸板	<p>此选项定义系统处理鼠标和触摸板输入的方式。</p> <p>选择以下选项之一：</p> <ul style="list-style-type: none"> • Serial Mouse (串行鼠标) • PS/2 鼠标 • 触摸板和 PS/2 鼠标 — 默认已启用。

虚拟化支持

表. 15: 虚拟化支持

选项	说明
英特尔虚拟化技术	此选项指定系统是否可以在虚拟机监视器 (VMM) 上运行。默认情况下, 启用英特尔虚拟化技术 选项已启用。
直接 I/O 的虚拟化技术	此选项指定系统是否可以执行直接 I/O 的虚拟化技术; 针对内存映射 I/O 的英特尔虚拟化方法。默认情况下, 启用适用于直接 I/O 的英特尔 VT 选项已启用。

性能

表. 16: 性能

选项	说明
多核心支持	此字段指定进程启用一个还是所有核心。默认值设置为最大内核数。 <ul style="list-style-type: none">• 所有内核 — 此选项默认已启用。• 1• 2• 3
英特尔 SpeedStep	此功能允许系统动态调整处理器电压和核心频率、减少平均功耗和产生的热量。 启用英特尔 SpeedStep 技术 此选项在默认设置下已启用。
C 状态控件	此功能允许您启用或禁用 CPU 进入和退出低功耗状态的功能。 启用 C 状态控制 此选项在默认设置下已启用。
为独立显卡启用自适应 C 状态	此功能允许系统在该时间段内动态检测独立显卡的高用途, 并调整系统参数以实现更高的性能。 为独立显卡启用自适应 C 状态 此选项在默认设置下已启用。
英特尔睿频加速技术	该选项允许您启用或禁用处理器的 Intel TurboBoost 模式。 启用英特尔睿频加速技术 此选项在默认设置下已启用。
英特尔超线程技术	此选项允许您启用或禁用处理器中的超线程。 启用英特尔超线程技术 此选项在默认设置下已启用。

系统日志

表. 17: 系统日志

选项	说明
BIOS 事件日志	允许您保留并清除 BIOS 事件日志。

表. 17: 系统日志 (续)

选项	说明
	清除 BIOS 事件日志 选项包括： <ul style="list-style-type: none">● 保留 - 此选项默认已启用。● 清除
Thermal 事件日志	允许您保留和清除散热事件日志。 清除 Thermal 事件日志 选项包括： <ul style="list-style-type: none">● 保留 - 此选项默认已启用。● 清除
Power 事件日志	允许您保留和清除电源事件日志。 清除电源事件日志 选项包括： <ul style="list-style-type: none">● 保留 - 此选项默认已启用。● 清除

在 Windows 中更新 BIOS

前提条件

建议在更换系统板时或在有可用更新时更新 BIOS (系统设置程序)。对于笔记本电脑, 确保计算机电池充满电并已连接到电源插座, 然后再启动 BIOS 更新。

关于此任务

 **注:** 如果已启用 BitLocker, 则必须在更新系统 BIOS 之前将其暂挂然, 然后在完成 BIOS 更新后再重新启用。

有关此主题的详细信息, 请参阅知识库文章: [如何在 Windows 中启用和禁用 BitLocker 和 TPM。](#)

步骤

1. 重新启动计算机。
2. 访问 Dell.com/support。
 - 输入**服务编号**或**快速服务代码**, 然后单击**提交**。
 - 单击**检测产品**并按照屏幕上的说明操作。
3. 如果您无法检测或找不到服务编号, 请单击**从所有产品中选择**。
4. 从列表中选择**产品**类别。

 **注:** 选择相应类别以访问相应产品页面。
5. 选择您的计算机型号, 您计算机的**产品支持**页面将会出现。
6. 单击**获得驱动程序**, 然后单击**驱动程序和下载**。
将打开“驱动程序和下载”部分。
7. 单击**查找自己**。
8. 单击**BIOS**以查看 BIOS 版本。
9. 确定最新的 BIOS 文件并单击**下载**。
10. 在**请在以下窗口中选择下载方法**窗口中选择首选的下载方法, 单击**下载文件**。
屏幕上将显示**文件下载**窗口。
11. 单击**保存**, 将文件保存到计算机中。
12. 单击**运行**, 将更新的 BIOS 设置安装到计算机上。
请遵循屏幕上的说明操作。

在已启用 BitLocker 的系统上更新 BIOS

小心: 如果在更新 BIOS 之前未暂挂 BitLocker，则在下一次重新引导系统时，它将不会识别 BitLocker 密钥。然后，系统将提示您输入恢复密钥以继续，并且系统将在每次重新引导都要求提供密钥。如果恢复密钥未知，这可能会导致数据丢失或不必要的操作系统重新安装。有关此主题的详细信息，请参阅知识库文章：[在已启用 BitLocker 的戴尔系统上更新 BIOS](#)

在 Linux 和 Ubuntu 环境中更新戴尔 BIOS

如果您想要在 Linux 环境（例如 Ubuntu）中更新系统 BIOS，请参阅在 [Linux 或 Ubuntu 环境中更新 DELL BIOS](#)。

从 F12 一次性引导菜单刷新 BIOS

使用复制到 FAT32 USB 闪存盘的 BIOS 更新 .exe 文件更新系统 BIOS，然后从 F12 一次性引导菜单进行引导。

关于此任务

BIOS 更新

您可以使用可引导 USB 闪存盘从 Windows 运行 BIOS 更新文件，或者从系统上的 F12 一次性引导菜单更新 BIOS。

在 2012 年后构建的大多数戴尔系统都具有此功能，您可以将系统引导至 F12 一次性引导菜单以查看 **BIOS Update** 是否作为引导选项列在系统中进行确认。如果列出了该选项，则 BIOS 支持此 BIOS 更新选项。

注: 只有在 F12 一次性引导菜单中带有“BIOS 刷新更新”选项的系统可以使用此功能。

从一次性引导菜单更新

要从 F12 一次性引导菜单更新 BIOS，您需要：

- 将 USB 闪存盘格式化为 FAT32 文件系统（闪存盘不必可引导）。
- 从戴尔支持网站下载 BIOS 可执行文件并复制到 USB 闪存盘的根目录。
- 连接到系统的交流电源适配器。
- 正常工作的系统电池以刷新 BIOS。

执行以下步骤以从 F12 菜单运行 BIOS 更新快擦写过程：

小心: BIOS 更新过程中请勿关闭系统。关闭系统会导致系统引导失败。

步骤

1. 从关机状态，将在其中复制了快擦写的 USB 闪存盘插入到系统的 USB 端口。
2. 打开系统电源，然后按 **F12** 键以访问一次性引导菜单。
3. 使用鼠标或箭头键选择 **BIOS 更新**，然后按 **Enter** 键。

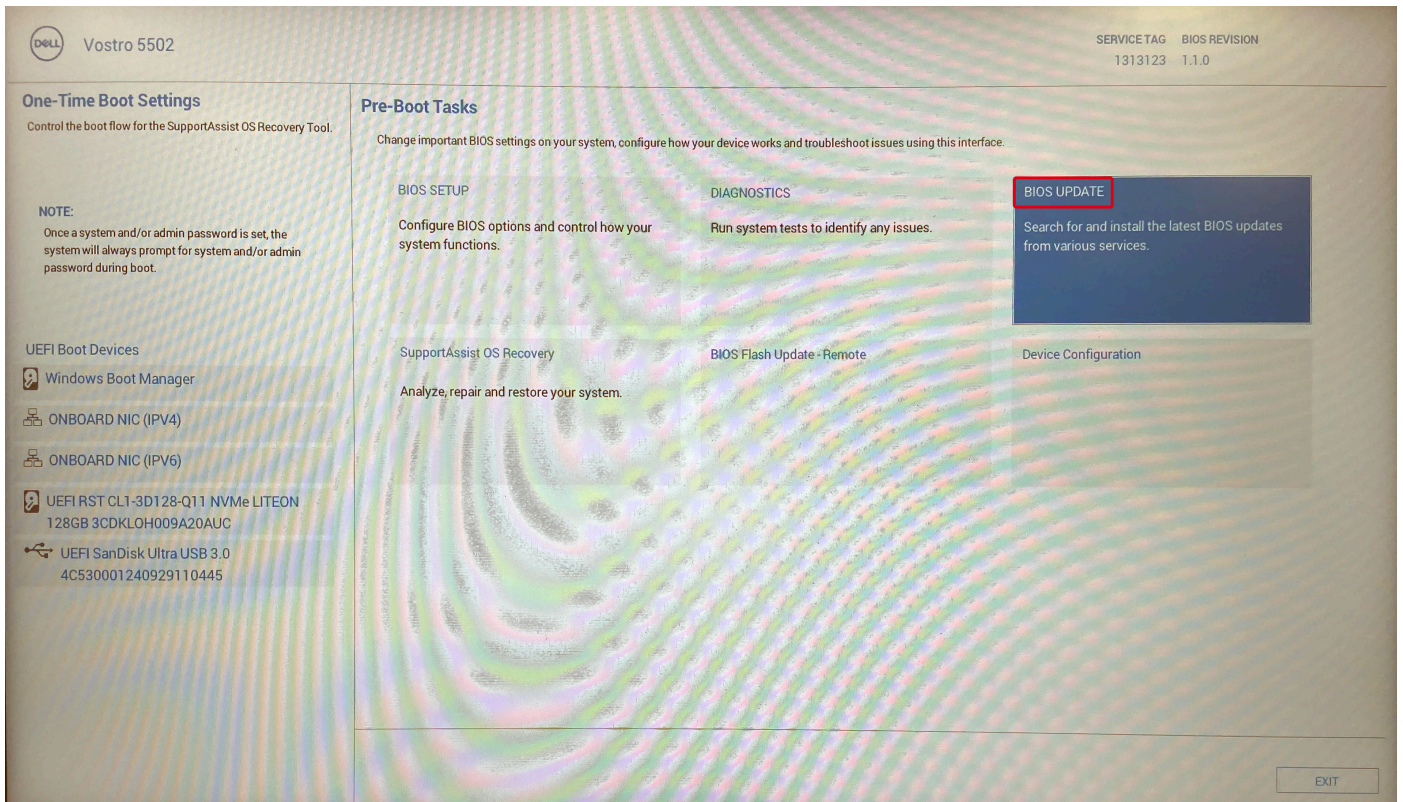

刷新 BIOS 将会打开。

4. 单击从文件刷新。

Flash BIOS

System BIOS Information

System: Vostro 5502
Revision: 1.1.0
Vendor: Dell
Power Status: Okay

Flash from file

BIOS update file: <None selected>
System: <None selected>
Revision: <None selected>
Vendor: <None selected>
Options:

Cancel Update

5. 选择外部 USB 设备。
6. 选择文件后，双击刷新目标文件，然后单击**提交**。

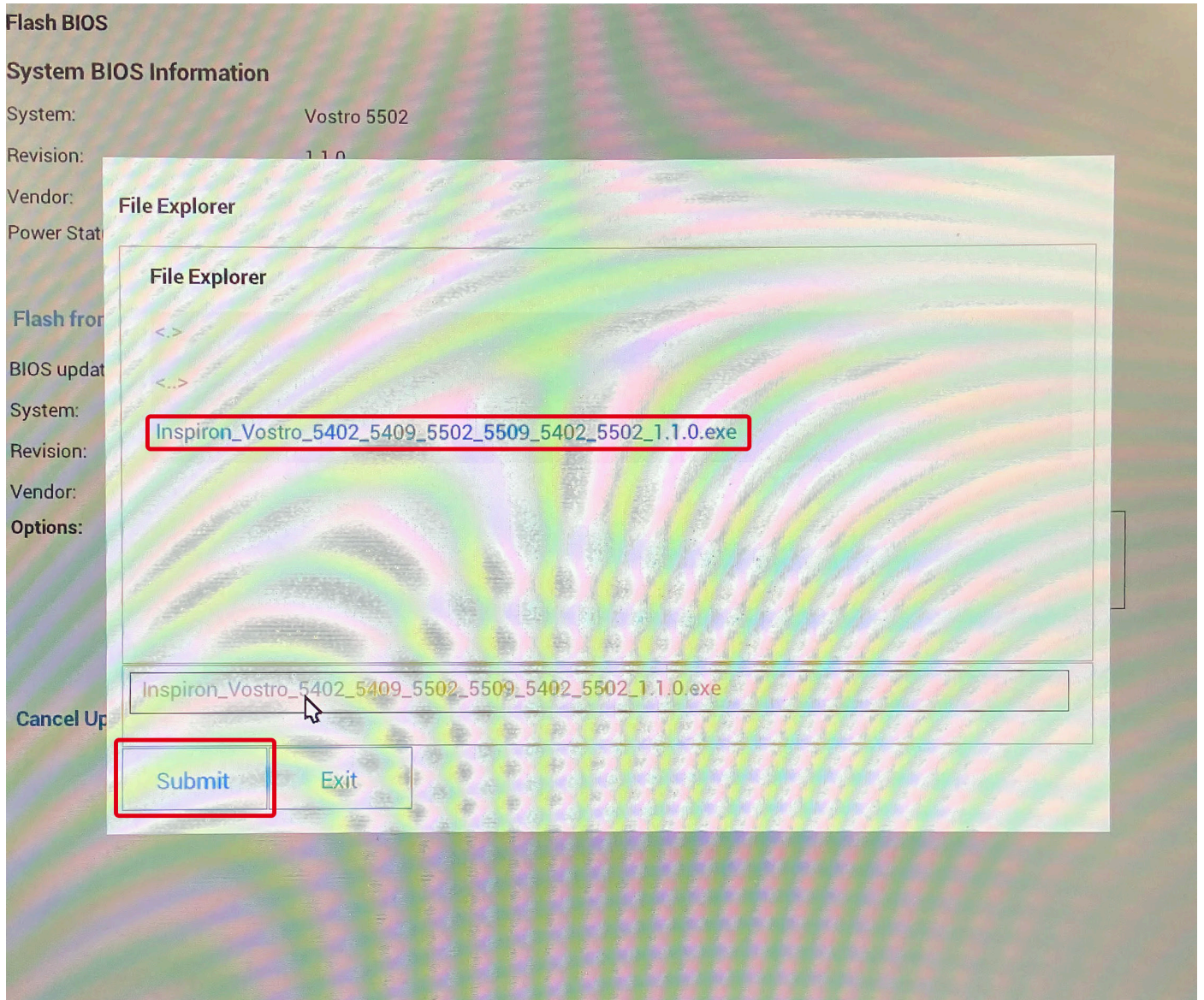

7. 单击**更新 BIOS**，然后系统将重新引导以刷新 BIOS。

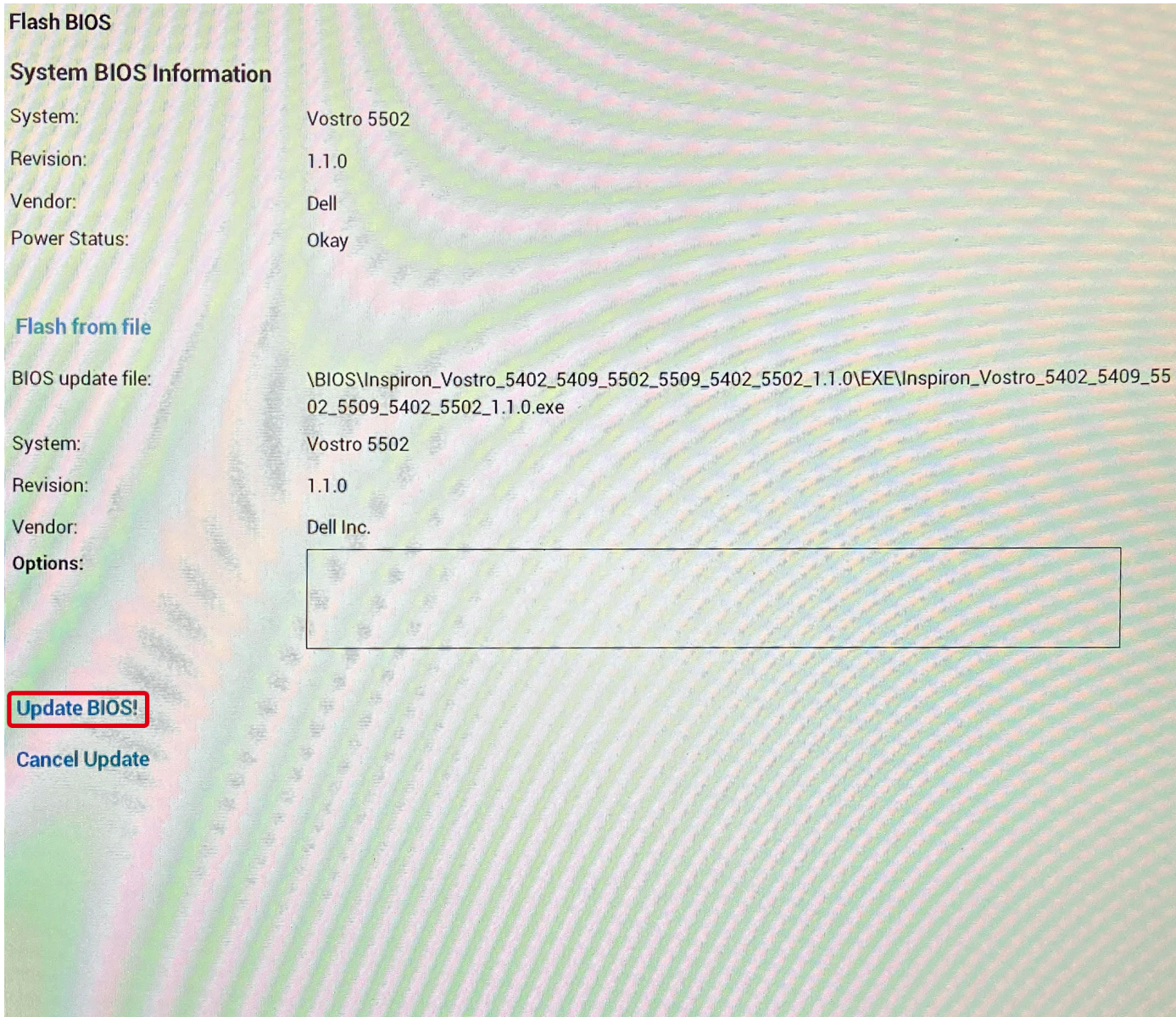

8. 单击**确认更新 BIOS**。

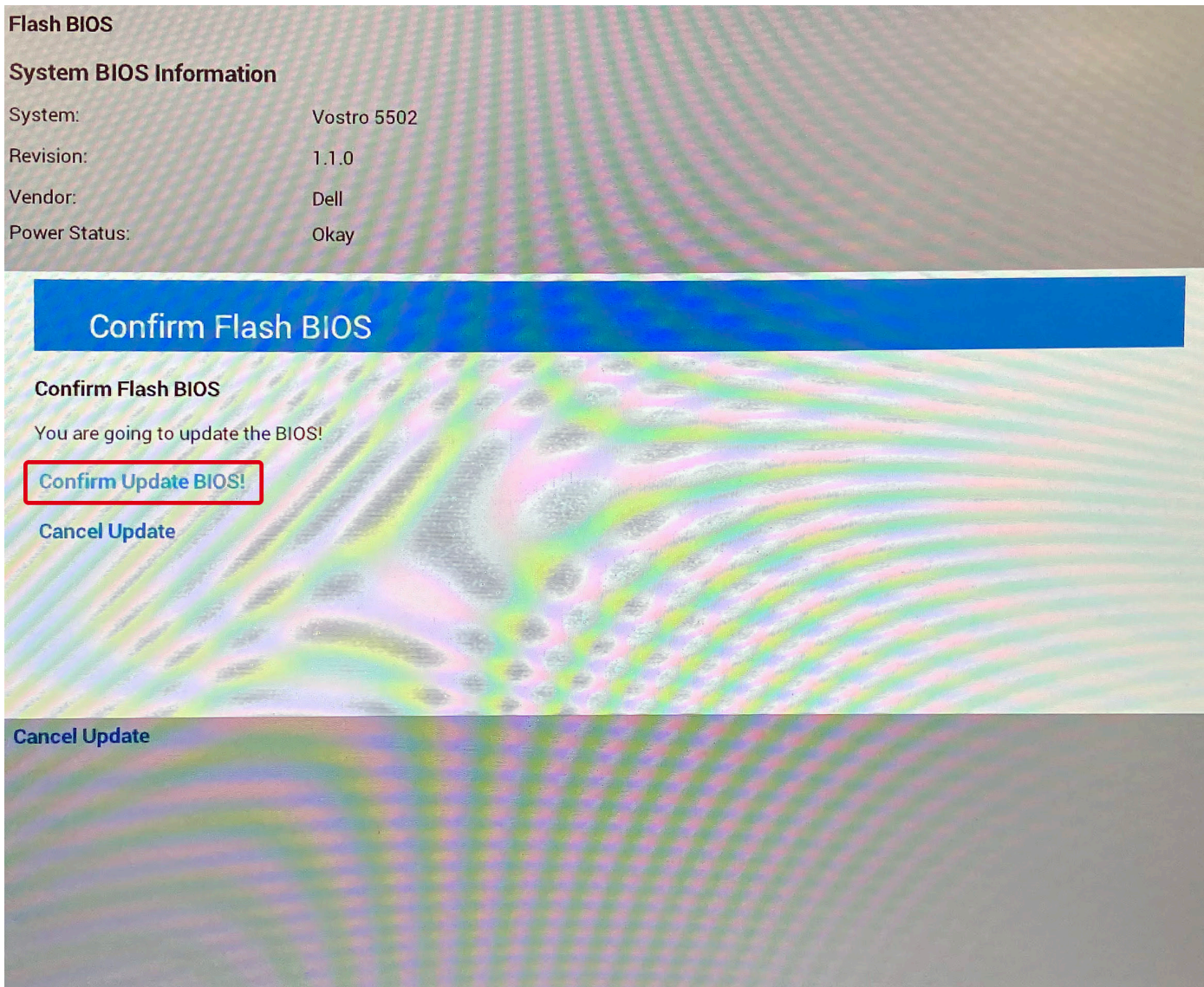

完成后，系统将重新引导并且 BIOS 更新过程已完成。

系统密码和设置密码

表. 18: 系统密码和设置密码

密码类型	说明
系统密码	必须输入密码才能登录系统。
设置密码	必须输入密码才能访问计算机和更改其 BIOS 设置。

可以创建系统密码和设置密码来保护计算机。

△ 小心: 密码功能为计算机中的数据提供了基本的安全保护。

△ 小心: 如果计算机不锁定且无人管理，任何人都可以访问其中存储的数据。

① 注: 系统和设置密码功能已禁用。

分配系统设置密码

前提条件

仅当状态为**未设置**时，您才能分配新的**系统或管理员密码**。

关于此任务

要进入系统设置程序，请在开机或重新引导后立即按 F12。

步骤

1. 在**系统 BIOS** 或**系统设置程序**屏幕中，选择**安全**并按 Enter 键。
系统将显示**安全**屏幕。
2. 选择**系统/管理员密码**并在**输入新密码**字段中创建密码。
采用以下原则设定系统密码：
 - 一个密码最多可包含 32 个字符。
 - 密码可包含数字 0 至 9。
 - 仅小写字母有效，大写字母无效。
 - 仅以下特殊字符有效：空格、(")、(+)、(.)、(-)、(/)、(:)、([)、(\)、(])、(')。
3. 键入先前在 **Confirm new password (确认新密码)** 字段中输入的系统密码，然后单击 **OK (确定)**。
4. 按 Esc 将出现一条消息提示您保存更改。
5. 按 Y 保存更改。
计算机将重新启动。

删除或更改现有的系统设置密码

前提条件

在尝试删除或更改现有系统密码和设置密码之前，确保**密码状态**为“已锁定”（在系统设置程序中）。如果，“密码状态”为“已锁定”，则不能删除或更改现有系统密码或设置密码。

关于此任务

要进入系统设置程序，请在开机或重新引导后立即按 F12。

步骤

1. 在**系统设置 BIOS** 或**系统设置**屏幕中，选择**系统安全**并按 Enter 键。
将会显示**系统安全保护**屏幕。
2. 在**系统安全保护**屏幕中，验证**密码状态**为**已解锁**。
3. 选择**系统密码**，更新或删除现有系统密码并按 Enter 或 Tab 键。
4. 选择**设置密码**，更新或删除现有设置密码并按 Enter 或 Tab 键。
 **注：**如果更改系统和/或设置密码，请在出现提示时重新输入新密码。如果删除系统密码和/或设置密码，则需要在提示时确认删除。
5. 按 Esc 将出现一条消息，提示您保存更改。
6. 按 Y 保存更改并退出系统设置程序。
计算机将重新启动。

主题:

- 处理膨胀锂离子电池
- Dell SupportAssist 启动前系统性能检查诊断程序
- 内置自检 (BIST)
- 系统主板内置自检 (M-BIST)
- 显示屏面板电源导轨内置自检 (L-BIST)
- 显示屏面板内置自检 (LCD-BIST)
- 结果
- 系统诊断指示灯
- 恢复操作系统
- 刷新 BIOS
- 刷新 BIOS (USB 闪存盘)
- 备份介质和恢复选项
- WiFi 重启
- 耗尽剩余弱电 (执行硬重置)
- 释放以太网 (RJ-45) 线缆

处理膨胀锂离子电池

与大多数笔记本电脑类似，戴尔笔记本电脑使用锂离子电池。一种锂离子电池是锂离子聚合物电池。近些年，锂离子聚合物电池被广泛采用并且成为电子工业标准，因为客户更倾向于选择超薄外形规格（尤其是更新的超薄笔记本电脑）和较长电池续航时间。锂离子聚合物电池技术的特点是电池容易发生膨胀。

膨胀的电池可能影响笔记本电脑的性能。为防止将来可能损坏设备机柜或内部组件并且导致故障，请停止使用笔记本电脑并且断开交流适配器的连接进行放电，以让电池耗尽电量。

膨胀的电池不得再使用，并且应当正确更换和处置。建议您联系戴尔产品支持，根据适用的保修或服务合同选择如何更换膨胀的电池，包括由戴尔的授权服务技术工程师进行更换的选项。

用于处理和更换锂离子电池的原则如下：

- 处理锂离子电池时，请务必小心。
- 为电池放电，然后再从系统中卸下。要为电池放电，从系统拔下交流适配器，只使用电池运行系统。当按电源按钮后系统不再开机时，电池已完全放电。
- 请勿挤压、抛掷、毁坏或使用外部物品穿透电池。
- 请勿将电池暴露在高温度下或拆除电池组和电池单元。
- 请勿在电池表面用力。
- 请勿弯曲电池。
- 请勿使用任何类型的工具撬动或按压电池。
- 如果电池因卡入设备导致膨胀，请勿尝试通过刺穿、弯曲或弄碎电池的方式取出电池，因为这十分危险。
- 请勿尝试将受损或膨胀的电池重新组装到笔记本电脑中。
- 保修范围内的膨胀电池应使用经批准的发货箱（由戴尔提供）退回戴尔，这是为了符合运输法规。不在保修范围内的膨胀电池应在经批准的回收中心处置。请联系戴尔产品支持 (<https://www.dell.com/support>) 获得帮助和进一步的说明。
- 使用非戴尔电池或不兼容的电池可能会增加起火或爆炸的危险。仅限使用购于戴尔且专为您的戴尔计算机设计的可兼容性电池替换原有电池。请勿将其他计算机的电池用于您的计算机。请始终从 <https://www.dell.com> 或直接从戴尔购买正版电池。

锂离子电池的膨胀原因多种多样，例如年限、充电次数或暴露在高温环境。有关如何提高笔记本电脑电池的性能和使用期限以及更大限度地减少问题的更多信息，请参阅[戴尔笔记本电脑电池 - 常见问题](#)。

Dell SupportAssist 启动前系统性能检查诊断程序

关于此任务

SupportAssist 诊断程序（亦称为系统诊断程序）可对硬件执行全面检查。Dell SupportAssist 启动前系统性能检查诊断程序嵌入在 BIOS 中并通过 BIOS 内部启动。嵌入式系统诊断程序为特定设备组或设备提供一组选项，使您可以：

- 自动运行测试或在交互模式下运行
- 重复测试
- 显示或保存测试结果
- 运行全面测试以引入附加测试选项，从而提供有关失败设备的额外信息
- 查看告知您测试是否成功完成的状态消息
- 查看告知您在测试过程中所遇到问题的错误消息

注：特定设备的某些测试需要用户交互。始终确保诊断测试执行时您在计算机终端旁。

有关更多信息，请参阅 <https://www.dell.com/support/kbdoc/000180971>。

运行 SupportAssist 启动前系统性能检查

步骤

1. 打开计算机电源。
2. 当计算机引导时，在出现戴尔徽标时按 F12 键。
3. 在引导菜单屏幕上，选择**诊断程序**选项。
4. 单击左下角的箭头。
此时将显示诊断程序首页。
5. 单击右下角的箭头可转至页面列表。
此时将列出检测到的项目。
6. 如果您希望在特定的设备上运行诊断测试，按 Esc 键并单击 **Yes** 来停止诊断测试。
7. 从左侧窗格中选择设备，然后单击**运行测试**。
8. 如果出现任何问题，将显示错误代码。
记下错误代码和验证编号，并联系戴尔。

内置自检 (BIST)

关于此任务

有三种不同类型的 BIST 可检查显示屏、电源导轨和系统主板的性能。这些测试非常重要，可以评估液晶屏或系统板是否需要更换。

1. M-BIST: M-BIST 是系统板内置自检诊断工具，可提高系统板嵌入式控制器 (EC) 故障的诊断准确度。必须在 POST 之前手动启动 M-BIST，也可以在失效的系统上运行。
2. L-BIST: L-BIST 是针对单一 LED 错误代码诊断的增强功能，在 POST 过程中会自动启动。
3. LCD-BIST: LCD BIST 是增强的诊断测试，通过传统系统上的预引导系统评估 (PSA) 引入。

表. 19: 功能

	M-Bist	L-Bist
用途	评估系统主板的运行状况。	通过执行液晶屏电源导轨测试，检查系统主板是否为液晶屏供电。
触发器	按 <M> 键和电源按钮。	集成到单一的 LED 错误代码诊断程序。在 POST 过程中自动启动。
指示灯故障	电池 LED 指示灯呈琥珀色稳定亮起。	电池 LED 错误代码 [2,8] 呈琥珀色闪烁两次，然后暂停，然后呈白色八次
修复指令	指示系统主板出现问题。	指示系统主板出现问题。

系统主板内置自检 (M-BIST)

关于此任务



步骤

1. 按住 **M** 键和**电源**按钮以启动 M-BIST。
2. 当系统板出现故障时，电池状态指示灯呈琥珀色亮起。
3. 更换系统主板以修复问题。

i 注: 如果系统板工作正常，电池状态 LED 不会亮起。

显示屏面板电源导轨内置自检 (L-BIST)

关于此任务

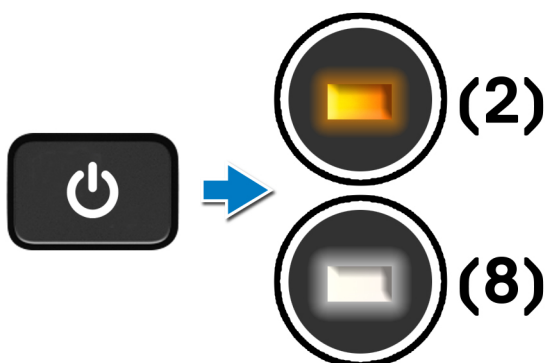

后续步骤

L-BIST (LCD 电源导轨测试) 是针对单一 LED 错误代码诊断测试的增强功能，可在 POST 期间**自动启动**。如果 LCD 从系统主板上接通电源，则会分离 L-BIST。通过执行 LCD 电源导轨测试，L-BIST 可检查系统主板是否为 LCD 供电。如果 LCD 未接通电源，电池状态 LED 将会闪烁 **[2,8] LED 错误代码**。

显示屏面板内置自检 (LCD-BIST)

关于此任务

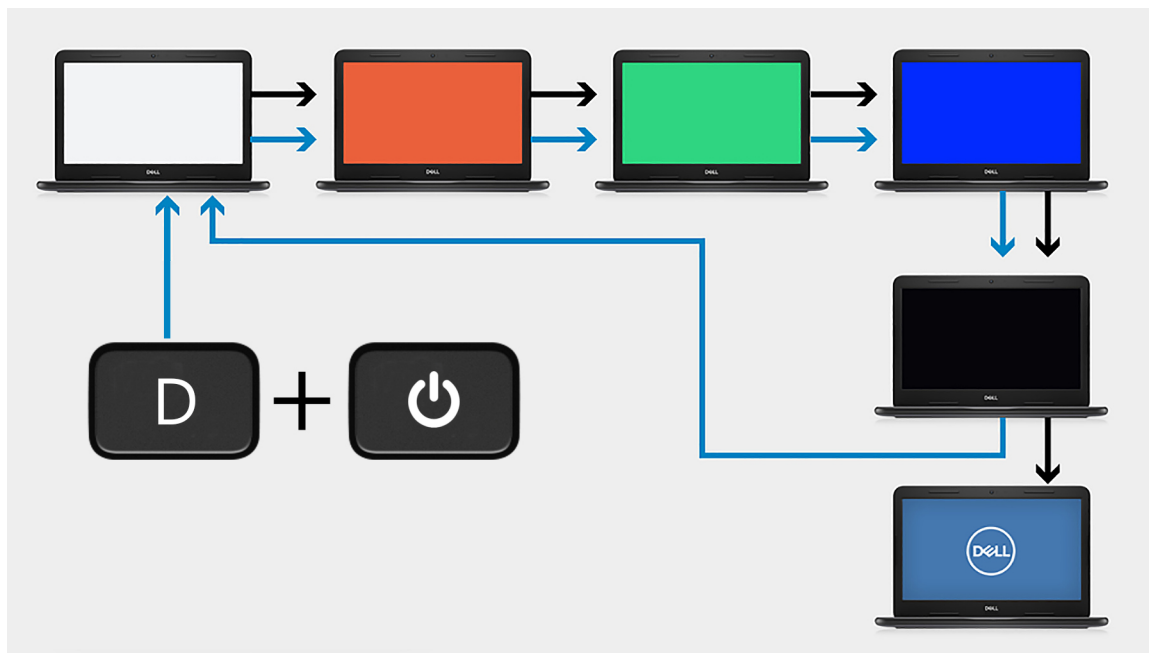

步骤

1. 按住 **D** 键，然后按**电源按钮**。
2. 当计算机开始执行 POST 时，释放 **D** 键和**电源按钮**。
3. 显示屏面板开始显示纯色或在不同颜色之间循环。

注：颜色顺序可能会因不同的显示屏面板供应商而异。用户只需确保颜色显示正确且没有失真或图形异常。

4. 计算机在最后一种纯色结束时重新引导。

结果

关于此任务

下表显示了运行不同类型的 BIST 的结果。

表. 20: BIST 结果

M-BIST	
熄灭	未检测到系统主板故障。
呈琥珀色稳定亮起	指示系统主板出现问题。

系统诊断指示灯

电池状态指示灯

指示电源和电池充电状态。

白色常亮 — 电源适配器已连接且电池电量超过 5%。

琥珀色 — 计算机以电池作为电源运行且电池电量不足 5%。

熄灭

- 电源适配器已连接，电池已充满电。
- 计算机使用电池运行且电池电量高于 5%。
- 计算机处于睡眠状态、休眠状态或关闭。

电源和电池状态指示灯呈琥珀色闪烁并且发出哔声代码指示故障。

例如，电源和电池状态指示灯呈琥珀色闪烁两次后暂停，然后呈白色闪烁三次后暂停。此 2,3 模式会继续，直到计算机关闭，表示为检测到内存或 RAM。

下表显示了不同的电源和电池状态指示灯显示方式和相关问题。

表. 21: LED 代码

诊断指示灯代码	问题说明
1,1	TPM 检测失败
1,2	无法恢复的 SPI 闪存故障
1.3	缺少转轴线缆连接的 OCP1
1.4	缺少转轴线缆连接的 OCP2
1, 5	EC 无法编程 i-Fuse
1, 6	所有一般缓存导致意外 EC 代码流错误
1, 7	-
1, 8	-
1, 9	-
2,1	CPU 故障
2,2	主板，包括 BIOS 损坏或 ROM 错误
2,3	未检测到内存/RAM
2,4	内存/RAM 故障
2,5	安装无效内存
2,6	主板/芯片组错误
2,7	液晶屏故障 - SBIOS 消息
2,8	液晶屏故障 — 电源导轨故障的 EC 检测
2,9	-
3,1	CMOS 电池故障
3,2	显卡/芯片的 PCI 故障
3,4	已找到恢复映像但无效
3,5	EC 运行电源顺序故障
3,6	SBIOS 检测到闪存损坏
3,7	超时等待 ME 以回复 HECI 消息
3.8	-
3.9	-

摄像头状态指示灯：指示摄像头是否正在使用中。

- 白色常亮 — 摄像头正在使用中。
- 熄灭 — 摄像头未在使用中。

大写锁定状态指示灯：指示大写锁定是否已启用或已禁用。

- 白色常亮 — 大写锁定已启用。
- 熄灭 — 大写锁定已禁用。

恢复操作系统

如果在尝试多次后计算机仍然无法引导至操作系统，系统将自动启动 Dell SupportAssist 操作系统恢复。

Dell SupportAssist OS Recovery 是独立的工具，预装在已安装 Windows 操作系统的戴尔计算机上。它包含工具，可诊断和故障处理在计算机引导至操作系统之前可能会发生的问题。它支持您诊断硬件问题、维修计算机、备份文件或者将计算机还原到工厂状态。

您也可以从戴尔支持网站进行下载，以便在计算机因硬件或软件故障而无法引导至主操作系统时，故障处理和修复计算机。

有关 Dell SupportAssist OS Recovery 的详情，请参阅《Dell SupportAssist OS Recovery 用户指南》，网址：www.dell.com/serviceabilitytools。单击 **SupportAssist**，然后单击 **SupportAssist OS Recovery**。

刷新 BIOS

关于此任务

提供 BIOS 更新或装回系统板时，建议刷新 BIOS。要刷新 BIOS：

步骤

1. 打开计算机电源。
2. 转至 www.dell.com/support。
3. 单击 **Product support (产品支持)**，输入您计算机的服务标签，然后单击 **Submit (提交)**。
 **注：**如果您没有服务编号，请使用自动检测功能，或手动浏览找到您的计算机型号。
4. 单击 **Drivers & downloads (驱动程序和下载) > Find it myself (自己查找)**。
5. 选择您计算机上安装的操作系统。
6. 向下滚动页面并展开 **BIOS**。
7. 单击 **下载**，为您的计算机下载最新版本的 BIOS。
8. 下载完成后，浏览至您保存 BIOS 更新文件的文件夹。
9. 双击 BIOS 更新文件图标，并按照屏幕上显示的说明进行操作。

刷新 BIOS (USB 闪存盘)

步骤

1. 按照“快擦写 BIOS”中的步骤 1 到步骤 7，下载最新的 BIOS 设置程序文件。
2. 创建可引导 USB 驱动器。有关更多信息，请参阅 www.dell.com/support 上提供的知识库文章 [SLN143196](#)。
3. 将 BIOS 设置程序文件复制至可引导 USB 驱动器。
4. 将可引导 USB 驱动器连接至需要更新 BIOS 的计算机。
5. 屏幕上显示戴尔徽标时，重新启动计算机并按 **F12**。
6. 从 **一次性引导菜单** 引导至 USB 驱动器。
7. 键入 BIOS 设置程序文件名，然后按 **Enter** 键。
8. 此时会显示 **BIOS 更新实用程序**。按照屏幕上的说明完成 BIOS 更新。

备份介质和恢复选项

建议您创建恢复驱动器来排除故障和修复 Windows 可能出现的问题。戴尔建议多个选项以在您的戴尔个人计算机上恢复 Windows 操作系统。有关更多信息，请参阅 [戴尔 Windows 备份介质和恢复选项](#)。

WiFi 重启

关于此任务

如果您的计算机由于 WiFi 连接问题无法访问互联网，则可执行 WiFi 重启程序。以下步骤提供关于如何执行 WiFi 重启的说明：

 **注：**一些 ISP（互联网服务提供商）提供了调制解调器/路由器组合的设备。

步骤

1. 关闭计算机。
2. 关闭调制解调器。
3. 关闭无线路由器。
4. 等待 30 秒钟。
5. 打开无线路由器。
6. 打开调制解调器。
7. 打开计算机电源。

耗尽剩余弱电（执行硬重置）

关于此任务

弱电是计算机上的剩余弱电，即便关闭计算机并且取出电池后也会存在。

为安全起见，为了保护计算机中的敏感电子组件，在卸下或更换计算机中的任何组件之前，您需要先耗尽剩余弱电。

如果计算机无法开机或引导至操作系统，耗尽剩余弱电（也称为执行“硬重置”）也是一种常见的故障处理步骤。

要耗尽剩余弱电（执行硬重置）

步骤

1. 关闭计算机。
2. 从计算机断开电源适配器的连接。
3. 卸下基座护盖。
4. 卸下电池。
5. 按住电源按钮 20 秒以耗尽弱电。
6. 安装电池。
7. 安装基座护盖。
8. 将电源适配器连接至计算机
9. 打开计算机电源。

 **注：**有关执行硬重置的更多信息，请参阅知识库文章 000130881，网址：www.dell.com/support。

释放以太网（RJ-45）线缆

前提条件

断开以太网（RJ-45）线缆与 RJ-45 端口的连接时，请按照此过程操作，以避免损坏计算机。

步骤

1. 向下按压固定夹，以将其从端口释放，并向后拉动插头 [1、2]。

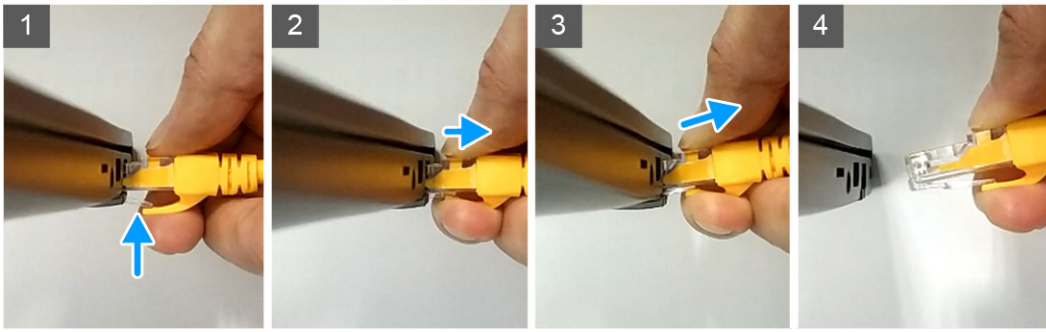

2. 断开以太网线缆与 RJ-45 端口（以太网端口）的连接时，请以一定角度将其提起 [3、4]。

获取帮助和联系戴尔

自助资源

使用这些自助资源，您可以获得有关戴尔产品和服务的信息和帮助：

表. 22: 自助资源

自助资源	资源位置
有关戴尔产品和服务的信息	www.dell.com
My Dell 应用程序	
提示	
联系支持人员	在 Windows 搜索中，键入 Contact Support，然后按 Enter 键。
操作系统的联机帮助	www.dell.com/support/windows
访问热门的解决方案、诊断程序、驱动程序和下载，并通过视频、手册和文档了解有关您的计算机的详细信息。	您的戴尔计算机通过服务编号或快速服务代码来唯一标识。要查看戴尔计算机的相关支持资源，我们建议您在 www.dell.com/support 中输入服务编号或快速服务代码。 有关如何查找计算机的服务编号的详细信息，请参阅 查找计算机上的服务编号 。
关于各种计算机问题的戴尔知识库文章	<ol style="list-style-type: none"> 1. 转至 www.dell.com/support。 2. 在“支持”页面顶部的菜单栏中，选择支持 > 知识库。 3. 在“知识库”页面上的“搜索”字段中，键入关键字、主题或型号，然后单击或点按搜索图标以查看相关文章。

联系戴尔

如果因为销售、技术支持或客户服务问题联络戴尔，请访问 www.dell.com/contactdell。

 **注：** 可用性会因国家和地区以及产品的不同而有所差异，某些服务可能在您所在的国家/地区不可用。

 **注：** 如果没有可用的互联网连接，可在购货发票、装箱单、帐单或戴尔产品目录上查找联系信息。