

Vostro 5502

Manual de servicio



Notas, precauciones y advertencias

 **NOTA:** Una NOTA indica información importante que le ayuda a hacer un mejor uso de su producto.

 **PRECAUCIÓN:** Una PRECAUCIÓN indica la posibilidad de daños en el hardware o la pérdida de datos, y le explica cómo evitar el problema.

 **AVISO:** Un mensaje de AVISO indica el riesgo de daños materiales, lesiones corporales o incluso la muerte.

Tabla de contenido

Capítulo 1: Manipulación del equipo.....	6
Instrucciones de seguridad.....	6
Antes de manipular el interior del equipo.....	6
Precauciones de seguridad.....	7
Protección contra descargas electrostáticas (ESD).....	7
Juego de ESD de servicio en terreno.....	8
Transporte de componentes delicados.....	9
Después de manipular el interior de la computadora.....	9
Capítulo 2: Componentes principales del sistema.....	10
Capítulo 3: Desmontaje y reensamblaje.....	12
Herramientas recomendadas.....	12
Lista de tornillos.....	12
Cubierta de la base.....	14
Extracción de la cubierta de la base.....	14
Instalación de la cubierta de la base.....	15
Batería.....	17
Precauciones para batería de iones de litio.....	17
Extracción de la batería de 3 celdas: UMA/discreta.....	18
Instalación de la batería de 3 celdas: UMA/discreta.....	19
Módulos de memoria.....	20
Extracción de los módulos de memoria.....	20
Instalación de los módulos de memoria.....	21
Unidad de estado sólido.....	22
Extracción de la unidad de estado sólido M.2 2280: SSD 1.....	22
Instalación de la unidad de estado sólido M.2 2280: SSD 1.....	22
Extracción de la unidad de estado sólido M.2 2230: SSD 1.....	23
Instalación de la unidad de estado sólido M.2 2230: SSD 1.....	24
Reemplazo del soporte de apoyo de la SSD 1.....	25
Extracción de la unidad de estado sólido M.2 2280: SSD 2.....	26
Instalación de la unidad de estado sólido M.2 2280: SSD 2.....	27
Extracción de la unidad de estado sólido M.2 2230: SSD-2.....	28
Instalación de la unidad de estado sólido M.2 2230: SSD 2.....	29
Extracción del soporte de apoyo térmico.....	30
Reemplazo del soporte de apoyo térmico.....	31
Batería de tipo botón.....	32
Extracción de la batería de tipo botón.....	32
Instalación de la batería de tipo botón.....	33
Tarjeta WLAN.....	33
Extracción de la tarjeta WLAN.....	33
Instalación de la tarjeta WLAN.....	34
Altavoces.....	35
Extracción de los altavoces.....	35

Instalación de los altavoces.....	36
Disipador de calor.....	38
Extracción del disipador de calor: UMA.....	38
Instalación del disipador de calor: UMA.....	38
Ventilador del sistema.....	39
Extracción del ventilador del sistema.....	39
Instalación del ventilador del sistema.....	40
Placa de E/S.....	42
Extracción de la placa de I/O.....	42
Instalación de la placa de I/O.....	43
Tarjeta madre.....	44
Extracción de la tarjeta madre.....	44
Instalación de la tarjeta madre.....	46
Puerto de entrada de CC.....	49
Extracción de la entrada de CC.....	49
Instalación del puerto de entrada de CC.....	50
Botón de encendido con lectora de huellas dactilares (opcional).....	51
Extracción del botón de encendido y el lector de huellas digitales opcional.....	51
Instalación del botón de encendido con lector de huellas digitales opcional.....	52
Panel táctil.....	53
Extracción del panel táctil.....	53
Instalación del panel táctil.....	54
Ensamblaje de la pantalla.....	55
Extracción del ensamblaje de la pantalla.....	55
Instalación del ensamblaje de la pantalla.....	58
Ensamblaje del teclado y del reposamanos.....	60
Extracción del ensamblaje del teclado y el reposamanos.....	60
Instalación del ensamblaje del teclado y el reposamanos.....	61
Capítulo 4: Software.....	63
Descarga de los controladores de Windows.....	63
Capítulo 5: System Setup (Configuración del sistema).....	64
Menú de arranque.....	64
Teclas de navegación.....	64
Secuencia de arranque.....	65
Configuración del BIOS.....	65
Resumen.....	65
Configuración de arranque.....	66
Dispositivos integrados.....	67
Almacenamiento.....	68
Pantalla.....	68
Opciones de conexión.....	69
Administración de energía.....	69
Seguridad.....	71
Contraseña.....	71
Actualización y recuperación.....	73
Administración de sistema.....	74
Teclado.....	74

Comportamiento previo al arranque.....	75
Soporte para virtualización.....	76
Rendimiento.....	76
Registros del sistema.....	77
Actualización del BIOS en Windows.....	77
Actualización del BIOS en sistemas con BitLocker habilitado.....	78
Actualización del BIOS de Dell en entornos Linux y Ubuntu.....	78
Actualización del BIOS desde el menú de inicio único F12.....	78
Contraseña del sistema y de configuración.....	83
Asignación de una contraseña de configuración del sistema.....	84
Eliminación o modificación de una contraseña de configuración del sistema existente.....	84
Capítulo 6: Solución de problemas.....	85
Manejo de baterías de iones de litio hinchadas.....	85
Diagnóstico de verificación de rendimiento del sistema previo al inicio de Dell SupportAssist.....	86
Ejecución de la comprobación de rendimiento del sistema previa al arranque de SupportAssist.....	86
Prueba automática incorporada (BIST).....	86
Prueba automática incorporada de la tarjeta madre del sistema (M-BIST).....	87
Prueba automática incorporada del riel de alimentación del panel de visualización (L-BIST).....	88
Prueba automática incorporada del panel de visualización (LCD-BIST).....	88
Resultado.....	89
Indicadores luminosos de diagnóstico del sistema.....	89
Recuperación del sistema operativo.....	90
Flash del BIOS.....	91
Flash del BIOS (memoria USB).....	91
Opciones de recuperación y medios de respaldo.....	91
Ciclo de apagado y encendido de wifi.....	91
Descargue la energía residual (realice un restablecimiento forzado).....	92
Soltar el cable de Ethernet (RJ-45).....	92
Capítulo 7: Obtención de ayuda y contacto con Dell.....	94

Manipulación del equipo

Temas:

- Instrucciones de seguridad

Instrucciones de seguridad

Requisitos previos

Utilice las siguientes reglas de seguridad para proteger su computadora de posibles daños y garantizar su seguridad personal. A menos que se especifique lo contrario, para cada procedimiento incluido en este documento se presuponen las condiciones siguientes:

- Ha leído la información sobre seguridad que venía con su equipo.
- Se puede reemplazar un componente o, si se adquirió por separado, instalarlo realizando el procedimiento de extracción en orden inverso.

Sobre esta tarea

AVISO: Antes trabajar en el interior del equipo, siga las instrucciones de seguridad que se entregan con el equipo. Para obtener información adicional sobre las prácticas recomendadas, consulte [Página principal de cumplimiento normativo](#).

PRECAUCIÓN: Muchas de las reparaciones deben ser realizadas únicamente por un técnico de servicio autorizado. El usuario debe llevar a cabo únicamente las tareas de solución de problemas y las reparaciones sencillas autorizadas en la documentación del producto o indicadas por el personal de servicio y soporte en línea o telefónico. La garantía no cubre los daños por reparaciones no autorizadas por Dell. Lea y siga las instrucciones de seguridad que se incluyen con el producto.

PRECAUCIÓN: Para evitar descargas electrostáticas, toque tierra mediante el uso de un brazalete antiestático o toque periódicamente una superficie metálica no pintada al mismo tiempo que toca un conector de la parte posterior del equipo.

PRECAUCIÓN: Manipule los componentes y las tarjetas con cuidado. No toque los componentes ni los contactos de una tarjeta. Sujete la tarjeta por los bordes o por el soporte de montaje metálico. Sujete un componente, como un procesador, por sus bordes y no por sus patas.

PRECAUCIÓN: Cuando desconecte un cable, tire de su conector o de su lengüeta de tiro, no tire directamente del cable. Algunos cables tienen conectores con lengüetas de bloqueo; si va a desconectar un cable de este tipo, antes presione las lengüetas de bloqueo. Mientras tira de los conectores, manténgalos bien alineados para evitar que se doblen las patas. Además, antes de conectar un cable, asegúrese de que los dos conectores estén orientados y alineados correctamente.

NOTA: Desconecte todas las fuentes de energía antes de abrir la cubierta o los paneles del equipo. Una vez que termine de trabajar en el interior del equipo, vuelva a colocar todas las cubiertas, paneles y tornillos antes de conectarlo a la fuente de alimentación.

PRECAUCIÓN: Tenga cuidado cuando maneje baterías de iones de litio en laptops. Las baterías hinchadas no se deben utilizar y se deben reemplazar y desechar correctamente.

NOTA: Es posible que el color del equipo y de determinados componentes tengan un aspecto distinto al que se muestra en este documento.

Antes de manipular el interior del equipo

Sobre esta tarea

Para evitar daños en el equipo, realice los pasos siguientes antes de empezar a manipular su interior.

Pasos

1. Asegúrese de leer las [instrucciones de seguridad](#).
2. Asegúrese de que la superficie de trabajo sea plana y esté limpia para evitar que se raye la cubierta del equipo.
3. Apague el equipo.
4. Desconecte todos los cables de red del equipo.

 **PRECAUCIÓN:** Para desenchufar un cable de red, desconéctelo primero del equipo y, a continuación, del dispositivo de red.

5. Desconecte su equipo y todos los dispositivos conectados de las tomas de alimentación eléctrica.
6. Mantenga pulsado el botón de encendido con el equipo desenchufado para conectar a tierra la placa base.

 **NOTA:** Para evitar descargas electrostáticas, toque tierra mediante el uso de un brazaletes antiestático o toque periódicamente una superficie metálica no pintada al mismo tiempo que toca un conector de la parte posterior del equipo.

Precauciones de seguridad

El capítulo de precauciones de seguridad detalla los pasos principales que se deben realizar antes de llevar a cabo cualquier instrucción de desensamblaje.

Antes de realizar cualquier procedimiento de instalación o reparación que implique ensamblaje o desensamblaje, tenga en cuenta las siguientes precauciones de seguridad:

- Apague el sistema y todos los periféricos conectados.
- Desconecte el sistema y todos los periféricos conectados de la alimentación de CA.
- Desconecte todos los cables de red, teléfono o líneas de telecomunicaciones del sistema.
- Utilice un kit de servicio de campo contra ESD cuando trabaje en el interior de cualquier laptop para evitar daños por descarga electrostática (ESD).
- Después de quitar cualquier componente del sistema, colóquelo con cuidado encima de una alfombrilla antiestática.
- Utilice zapatos con suelas de goma no conductora para reducir la posibilidad de electrocutarse.

Alimentación en modo de espera

Debe desenchufar los productos Dell con alimentación en espera antes de abrir la carcasa. Los sistemas que incorporan energía en modo en espera están esencialmente encendidos durante el apagado. La alimentación interna permite encender el sistema de manera remota (wake on LAN) y suspenderlo en modo de reposo, y tiene otras funciones de administración de energía avanzadas.

Desenchufar el equipo y mantener presionado el botón de encendido durante 20 segundos debería descargar la energía residual en la tarjeta madre. Quite la batería de las laptops.

Bonding (Enlaces)

El bonding es un método para conectar dos o más conductores de conexión a tierra a la misma toma potencial. Esto se lleva a cabo con un kit de descarga electrostática (ESD) de servicio de campo. Cuando conecte un cable en bonding, asegúrese siempre de que esté conectado directamente al metal y no a una superficie pintada o no metálica. La muñequera debe estar fija y en contacto total con la piel. Asegúrese de quitarse todos los accesorios, como relojes, brazaletes o anillos, antes de realizar bonding con el equipo.

Protección contra descargas electrostáticas (ESD)

La ESD es una preocupación importante cuando se manipulan componentes electrónicos, especialmente componentes sensibles como tarjetas de expansión, procesadores, memorias DIMM y tarjetas madre del sistema. Cargas muy ligeras pueden dañar los circuitos de maneras que tal vez no sean evidentes y causar, por ejemplo, problemas intermitentes o acortar la duración de los productos. Mientras la industria exige requisitos de menor alimentación y mayor densidad, la protección contra ESD es una preocupación que aumenta.

Debido a la mayor densidad de los semiconductores utilizados en los últimos productos Dell, la sensibilidad a daños estáticos es actualmente más alta que la de los productos Dell anteriores. Por este motivo, ya no se pueden aplicar algunos métodos previamente aprobados para la manipulación de piezas.

Dos tipos reconocidos de daños por ESD son catastróficos e intermitentes.

- **Catastróficos:** las fallas catastróficas representan aproximadamente un 20 por ciento de las fallas relacionadas con la ESD. El daño origina una pérdida total e inmediata de la funcionalidad del dispositivo. Un ejemplo de falla catastrófica es una memoria DIMM que ha recibido un golpe estático, lo que genera inmediatamente un síntoma "No POST/No Video" (No se ejecuta la autopruueba de encendido/no hay reproducción de video) con un código de sonido emitido por falta de memoria o memoria no funcional.
- **Intermitentes:** las fallas intermitentes representan aproximadamente un 80 por ciento de las fallas relacionadas con la ESD. La alta tasa de fallas intermitentes significa que la mayor parte del tiempo no es fácil reconocer cuando se producen daños. La DIMM recibe un golpe estático, pero el trazado tan solo se debilita y no refleja inmediatamente los síntomas relacionados con el daño. El seguimiento debilitado puede tardar semanas o meses en desaparecer y, mientras tanto, puede causar degradación en la integridad de la memoria, errores intermitentes en la memoria, etc.

El tipo de daño más difícil de reconocer y solucionar es una falla intermitente (también denominada latente).

Realice los siguientes pasos para evitar daños por ESD:

- Utilice una pulsera de descarga electrostática con cable que posea una conexión a tierra adecuada. Ya no se permite el uso de muñequeras antiestáticas inalámbricas porque no proporcionan protección adecuada. También, tocar el chasis antes de manipular las piezas no garantiza la adecuada protección contra ESD en piezas con mayor sensibilidad a daños por ESD.
- Manipule todos los componentes sensibles a la electricidad estática en un área segura. Si es posible, utilice almohadillas antiestáticas para el suelo y la mesa de trabajo.
- Cuando saque un componente sensible a la estática de la caja de envío, no saque el material antiestático del componente hasta que esté listo para instalarlo. Antes de abrir el embalaje antiestático, asegúrese de descargar la electricidad estática del cuerpo.
- Antes de transportar un componente sensible a la estática, colóquelo en un contenedor o un embalaje antiestático.

Juego de ESD de servicio en terreno

El kit de servicio de campo no supervisado es el kit de servicio que más se utiliza habitualmente. Cada juego de servicio en terreno incluye tres componentes principales: un tapete antiestático, una pulsera antiestática y un cable de enlace.

Componentes de un juego de servicio en terreno de ESD

Los componentes de un kit de servicio de campo de ESD son los siguientes:

- **Alfombra antiestática:** la alfombra antiestática es disipativa y las piezas se pueden colocar sobre esta durante los procedimientos de servicio. Cuando se utiliza una alfombra antiestática, se debe ajustar la muñequera y el cable de conexión se debe conectar a la alfombra y directamente a cualquier pieza de metal del sistema en el que se está trabajando. Cuando está todo correctamente dispuesto, se pueden sacar las piezas de servicio de la bolsa antiestática y colocar directamente en el tapete. Los elementos sensibles a ESD están seguros en la mano, en la alfombra antiestática, en el sistema o dentro de una bolsa.
- **Brazalete y cable de conexión:** el brazalete y el cable de conexión pueden estar conectados directamente entre la muñeca y metal descubierto en el hardware si no se necesita el tapete ESD, o se los puede conectar al tapete antiestático para proteger el hardware que se coloca temporalmente en el tapete. La conexión física de la pulsera y el cable de enlace entre la piel, el tapete contra ESD y el hardware se conoce como enlace. Utilice solo juegos de servicio en terreno con una pulsera, un tapete y un cable de enlace. Nunca use pulseras inalámbricas. Siempre tenga en cuenta que los cables internos de un brazalete son propensos a dañarse por el desgaste normal, y deben verificarse con regularidad con un probador de brazalete a fin de evitar dañar el hardware contra ESD de manera accidental. Se recomienda probar la muñequera y el cable de conexión al menos una vez por semana.
- **Probador de pulseras contra ESD:** los alambres dentro de una pulsera contra ESD son propensos a dañarse con el tiempo. Cuando se utiliza un kit no supervisado, es una mejor práctica probar periódicamente la correa antes de cada llamada de servicio y, como mínimo, realizar una prueba una vez por semana. Un probador de pulseras es el mejor método para realizar esta prueba. Si no tiene su propio probador de pulseras, consulte con su oficina regional para saber si tienen uno. Para realizar la prueba, conecte el cable de enlace de la pulsera al probador mientras está en la muñeca y presione el botón para probar. Un indicador LED verde se enciende si la prueba es satisfactoria; un indicador LED rojo se enciende y suena una alarma si la prueba falla.
- **Elementos aislantes:** es muy importante mantener los dispositivos sensibles a ESD, como las cajas de plástico de los disipadores de calor, alejados de las piezas internas que son aislantes y a menudo están muy cargadas.
- **Entorno de trabajo:** antes de implementar un juego de ESD de servicio en terreno, evalúe la situación en la ubicación del cliente. Por ejemplo, la implementación del kit para un entorno de servidor es diferente a la de un entorno de equipo de escritorio o portátil. Los servidores suelen instalarse en un bastidor dentro de un centro de datos; los equipos de escritorio o portátiles suelen colocarse en escritorios o cubículos de oficinas. Siempre busque una zona de trabajo grande, abierta, plana y ordenada con lugar suficiente como para implementar el kit de ESD con espacio adicional para alojar el tipo de sistema que se está reparando. El área de trabajo también debe estar libre de materiales aislantes que puedan producir un evento de ESD. En el área de trabajo, los aislantes como poliestireno extruido y otros plásticos siempre deben alejarse, al menos, 30 cm o 12 pulg. de las piezas sensibles antes de manipular físicamente los componentes del hardware
- **Embalaje contra ESD:** todos los dispositivos sensibles a ESD deben enviarse y recibirse en embalajes antiestáticos. Es preferible usar bolsas de metal con protección contra la estática. Sin embargo, siempre debe devolver la pieza dañada utilizando la misma bolsa antiestática y el mismo embalaje contra ESD con los que se envía la pieza nueva. Se debe doblar y cerrar con cinta adhesiva la bolsa

antiestática y se debe utilizar todo el mismo material embalaje de espuma en la caja original en que se entrega la pieza nueva. Los dispositivos sensibles a ESD se deben quitar del embalaje y se deben colocar solamente en una superficie de trabajo protegida contra ESD, y las piezas nunca se deben colocar sobre la bolsa antiestática porque solo la parte interior de la bolsa está protegida. Coloque siempre las piezas en la mano, en el tapete contra ESD, en el sistema o dentro de una bolsa antiestática.

- **Transporte de componentes sensibles:** cuando transporte componentes sensibles a ESD, como, piezas de reemplazo o piezas que hay que devolver a Dell, es muy importante que las coloque dentro de bolsas antiestáticas para garantizar un transporte seguro.

Resumen sobre la protección contra descargas eléctricas

Se recomienda que todos los técnicos de servicio de campo utilicen la muñequera tradicional con conexión a tierra de ESD con cable y una alfombrilla antiestática protectora en todo momento cuando reparen productos Dell. Además, es importante que los técnicos mantengan las piezas sensibles separadas de todas las piezas aislantes mientras se realiza el servicio y que utilicen bolsas antiestáticas para transportar los componentes sensibles.

Transporte de componentes delicados

Cuando transporte componentes sensibles a descarga electrostática, como, piezas de reemplazo o piezas que hay que devolver a Dell, es muy importante que las coloque dentro de bolsas antiestáticas para garantizar un transporte seguro.

Después de manipular el interior de la computadora

Sobre esta tarea

Una vez finalizado el procedimiento de instalación, asegúrese de conectar los dispositivos externos, las tarjetas y los cables antes de encender el equipo.

Pasos

1. Conecte los cables telefónicos o de red al equipo.

 **PRECAUCIÓN:** Para conectar un cable de red, enchúfelo primero en el dispositivo de red y, después, en la computadora.

2. Conecte el equipo y todos los dispositivos conectados a la toma eléctrica.
3. Encienda el equipo.
4. Si es necesario, ejecute los **Diagnósticos de SupportAssist** para verificar que la computadora funcione correctamente.

Componentes principales del sistema

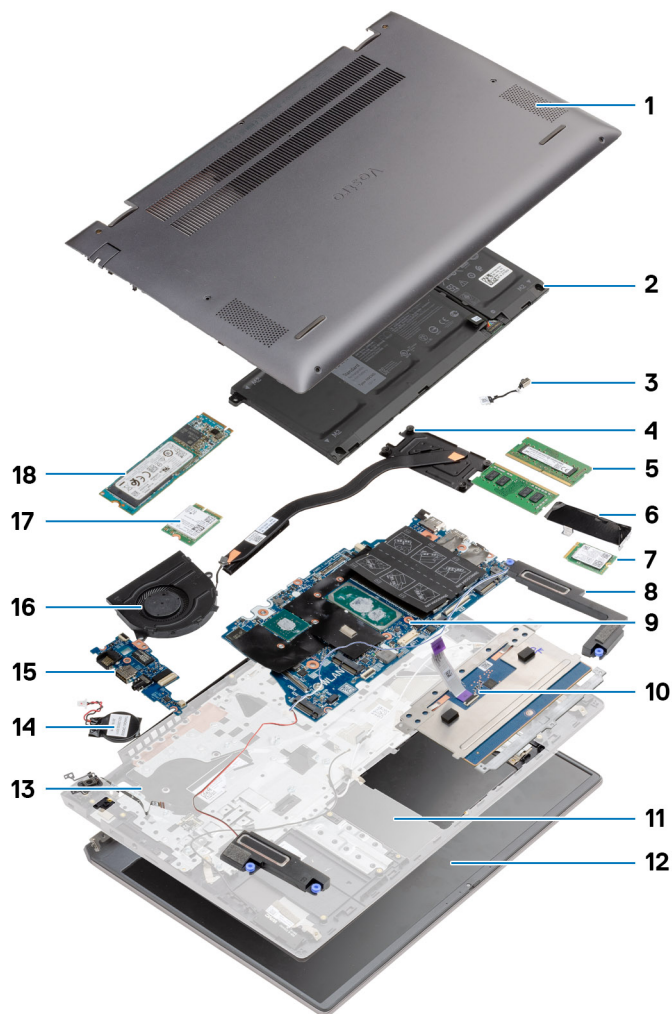

1. Cubierta de la base
2. Batería
3. Puerto de entrada de CC
4. Disipador de calor
5. Módulo de memoria
6. Protector de la unidad de estado sólido (SSD)
7. SSD M.2 2230
8. Altavoz
9. Tarjeta madre
10. Panel táctil
11. Ensamblaje del teclado y el reposamanos
12. Ensamblaje de la pantalla
13. Botón de encendido con lector de huellas digitales
14. Batería de tipo botón
15. Placa de I/O
16. Ventilador del sistema
17. tarjeta WLAN

18. SSD M.2 2280

 **NOTA:** Dell proporciona una lista de componentes y sus números de referencia para la configuración del sistema original adquirida. Estas piezas están disponibles de acuerdo con la cobertura de la garantía adquirida por el cliente. Póngase en contacto con el representante de ventas de Dell para obtener las opciones de compra.

Desmontaje y reensamblaje

NOTA: Las imágenes en este documento pueden ser diferentes de la computadora en función de la configuración que haya solicitado.

Temas:

- Herramientas recomendadas
- Lista de tornillos
- Cubierta de la base
- Batería
- Módulos de memoria
- Unidad de estado sólido
- Batería de tipo botón
- Tarjeta WLAN
- Altavoces
- Disipador de calor
- Ventilador del sistema
- Placa de E/S
- Tarjeta madre
- Puerto de entrada de CC
- Botón de encendido con lectora de huellas dactilares (opcional)
- Panel táctil
- Ensamblaje de la pantalla
- Ensamblaje del teclado y del reposamanos

Herramientas recomendadas

Los procedimientos de este documento podrían requerir el uso de las siguientes herramientas:

- Destornillador Phillips #0
- Destornillador Phillips n.º 1
- Punta trazadora de plástico

NOTA: El destornillador n.º 0 se utiliza para los tornillos 0-1 y el destornillador n.º 1 para los tornillos 2-4.















Lista de tornillos

NOTA: Cuando quite los tornillos de un componente, se recomienda que anote el tipo y la cantidad de tornillos, y que los coloque en una caja de almacenamiento de tornillos. Esto sirve para garantizar que se restaure el tipo y el número de tornillos correcto cuando se reemplace el componente.

NOTA: Algunas computadoras tienen superficies magnéticas. Asegúrese de que los tornillos no se queden pegados a esa superficie cuando reemplace un componente.

NOTA: El color de los tornillos puede variar según la configuración solicitada.

Tabla 1. Lista de tornillos

Componente	Tipo de tornillo	Cantidad	Imagen del tornillo
Cubierta de la base	M2x8: cautivo	2	
	M2x4	7	
Batería de 3 celdas	M2x3	4	
Batería de 4 celdas	M2x3	5	
Unidad de estado sólido (ranura 1)	M2x3	1	
Unidad de estado sólido (ranura 2)	M2x3	1	
Soporte de apoyo térmico para unidad de estado sólido	M1.6x2	2	
WLAN.	M2x3	1	
Disipador de calor <i>i</i> NOTA: La configuración de UMA tiene 4 tornillos cautivos. <i>i</i> NOTA: La configuración discreta tiene 7 tornillos cautivos.	M2x5.35: cautivo	4	
	M2x5.35: cautivo	7	
Ventilador del sistema	M2x2	2	
Placa de I/O	M2x2	4	
Tarjeta madre	M2x2	2	
Puerto de entrada de CC	M2x3	1	
Botón de encendido con lector de huellas digitales	M2x3	1	
	M1.6x2	1	
Panel táctil	M1.6x2	3	
	M2x2	2	
Ensamblaje de la pantalla	M2.5x3.5	6	

Cubierta de la base

Extracción de la cubierta de la base

Requisitos previos

Siga el procedimiento que se describe en [Antes de manipular el interior de la computadora](#).

Sobre esta tarea

En la ilustración, se indica la ubicación de la cubierta de la base y se proporciona una representación visual del procedimiento de extracción.

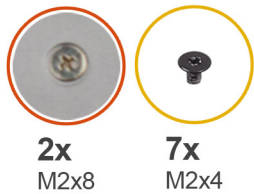

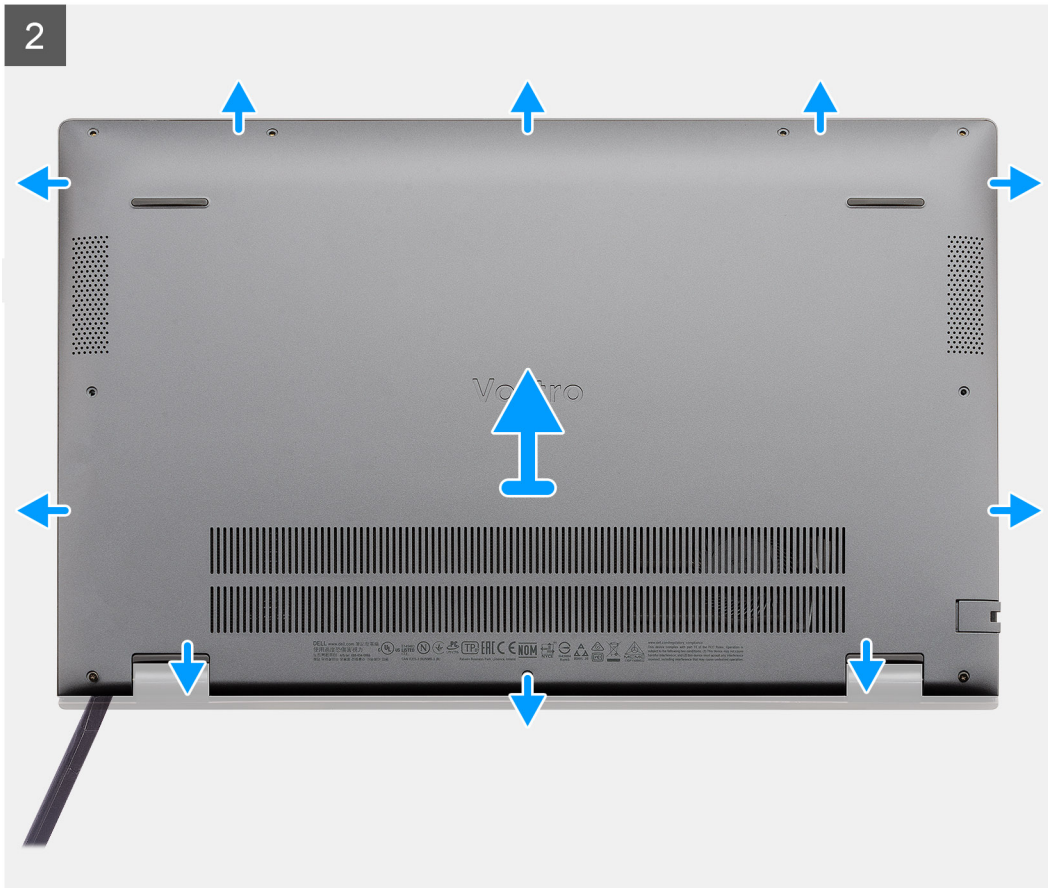

Pasos

1. Quite los siete tornillos (M2x4) que aseguran la cubierta de la base al ensamblaje del teclado y el reposamanos.
2. Afloje los dos tornillos cautivos (M2x8) que aseguran la cubierta de la base al ensamblaje del teclado y el reposamanos.
3. Haga palanca para abrir la cubierta de la base comenzando en el espacio en el área de las bisagras y siga alrededor, siguiendo la "línea de orientación" que se indica en la imagen, para quitar la cubierta de la base.
4. Levante la cubierta de la base para quitarla del ensamblaje del teclado y el reposamanos.

Instalación de la cubierta de la base

Requisitos previos

Si va a reemplazar un componente, quite el componente existente antes de realizar el procedimiento de instalación.

Sobre esta tarea

En la ilustración, se indica la ubicación de la cubierta de la base y se proporciona una representación visual del procedimiento de instalación.

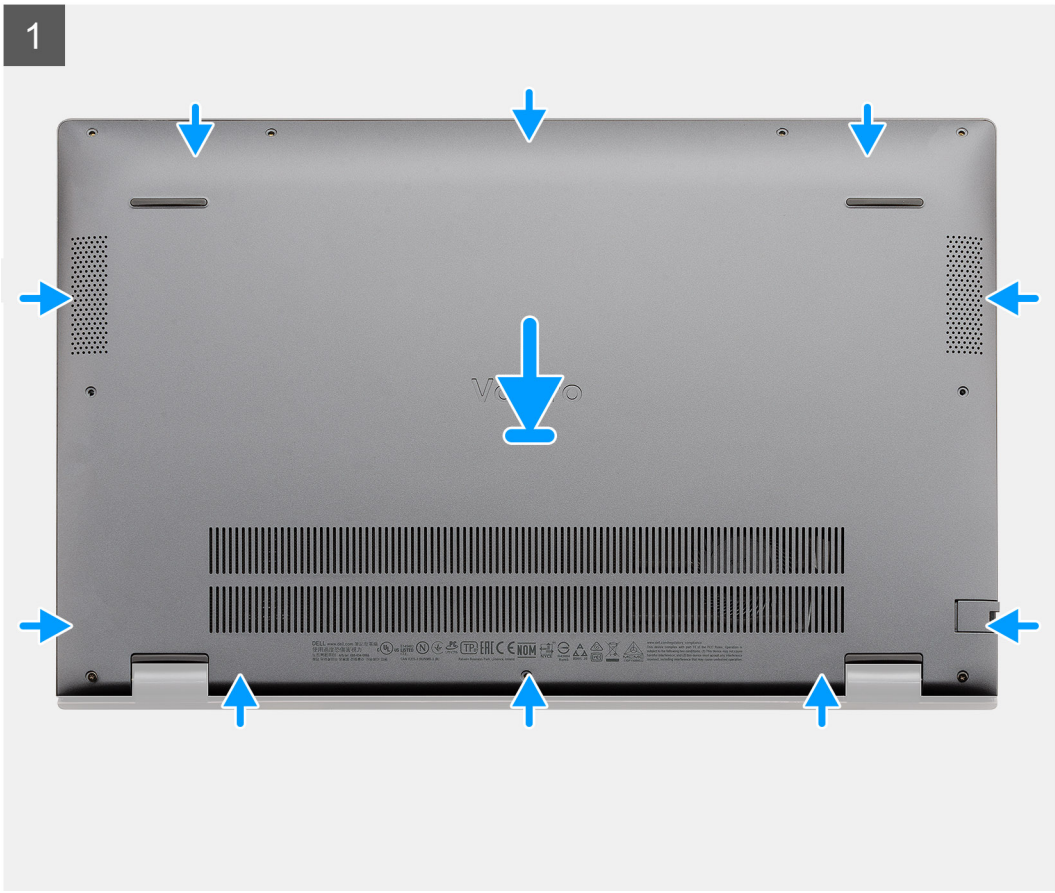

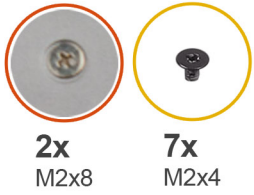

2x
M2x8

7x
M2x4



Pasos

1. Coloque la cubierta de la base con el ensamblaje del teclado y del reposamanos y encaje la cubierta de la base en su lugar.
2. Ajuste los dos tornillos cautivos (M2x8) que aseguran la cubierta de la base al ensamblaje del teclado y el reposamanos.
3. Reemplace los siete tornillos (M2x4) que aseguran la cubierta de la base al ensamblaje del teclado y el reposamanos.

Siguientes pasos

Siga el procedimiento que se describe en [Después de manipular el interior de la computadora](#).

Batería

Precauciones para batería de iones de litio

⚠ PRECAUCIÓN:

- Tenga cuidado cuando maneje baterías de iones de litio.
- Descargue la batería por completo antes de quitarla. Desconecte el adaptador de alimentación de CA del sistema y utilice la computadora únicamente con la alimentación de la batería: la batería está completamente descargada cuando la computadora ya no se enciende al presionar el botón de encendido.
- No aplaste, deje caer, estropee o penetre la batería con objetos extraños.
- No exponga la batería a temperaturas altas ni desmonte paquetes de batería y células.
- No aplique presión en la superficie de la batería.

- No doble la batería.
- No utilice herramientas de ningún tipo para hacer palanca sobre o contra la batería.
- Verifique que no se pierda ningún tornillo durante la reparación de este producto, para evitar daños o perforaciones accidentales en la batería y otros componentes del sistema.
- Si una batería se atasca en la computadora como resultado de la inflamación, no intente soltarla, ya que perforar, doblar o aplastar baterías de iones de litio puede ser peligroso. En este caso, comuníquese con el soporte técnico de Dell para obtener asistencia. Consulte www.dell.com/contactdell.
- Adquiera siempre baterías originales de www.dell.com o socios y distribuidores autorizados de Dell.
- Las baterías hinchadas no se deben utilizar y se deben reemplazar y desechar correctamente. Para consultar directrices sobre cómo manejar y sustituir las baterías de iones de litio hinchadas, consulte [Manejo de baterías de iones de litio hinchadas](#).

Extracción de la batería de 3 celdas: UMA/discreta

Requisitos previos

NOTA:

Vostro 5501 también soporta la batería de 4 celdas.

1. Siga el procedimiento que se describe en [Antes de manipular el interior de la computadora](#).
2. Quite la [cubierta de la base](#).

Sobre esta tarea

En la ilustración, se indica la ubicación de la batería de 3 celdas y se proporciona una representación visual del procedimiento de extracción.



4x
M2x3

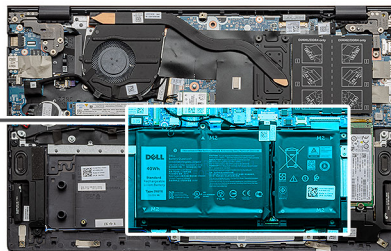
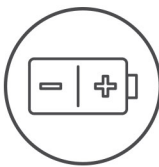

Pasos

1. Desconecte el cable de la batería de la tarjeta madre.

2. Quite los cuatro tornillos (M2x3) que aseguran la batería al ensamblaje del teclado y el reposamanos.
3. Levante la batería para quitarla del ensamblaje del teclado y el reposamanos.

Instalación de la batería de 3 celdas: UMA/discreta

Requisitos previos

Si va a reemplazar un componente, quite el componente existente antes de realizar el procedimiento de instalación.

Sobre esta tarea

NOTA: Vostro 5501 también soporta la batería de 4 celdas.

En la ilustración, se indica la ubicación de la batería de 3 celdas y se proporciona una representación visual del procedimiento de instalación.

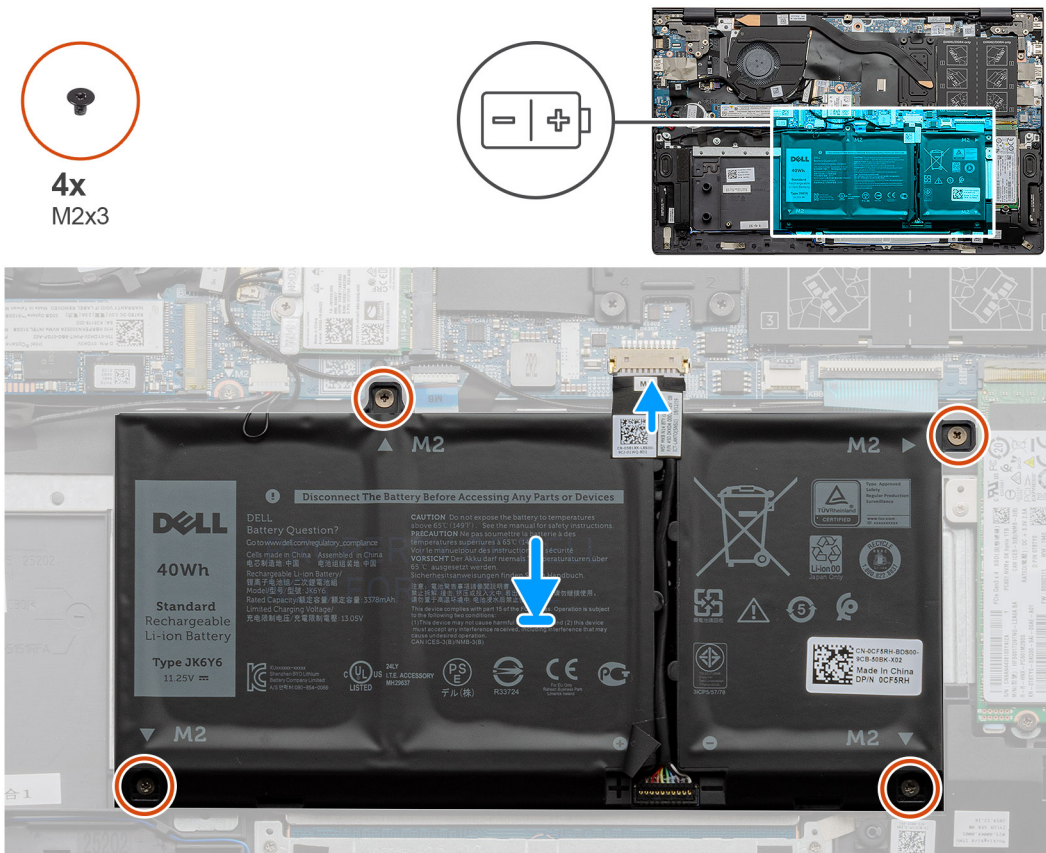

Pasos

1. Coloque la batería en el ensamblaje del teclado y el reposamanos, y alinee los orificios para tornillos de la batería con los orificios para tornillos del ensamblaje.
2. Instale los cuatro tornillos (M2x3) que aseguran la batería a la tarjeta madre y al ensamblaje del teclado y el reposamanos.
3. Conecte el cable de la batería a la tarjeta madre.

Siguientes pasos

1. Instale la [cubierta de la base](#).
2. Siga el procedimiento que se describe en [Después de manipular el interior de la computadora](#).

Módulos de memoria

Extracción de los módulos de memoria

Requisitos previos

1. Siga el procedimiento que se describe en [Antes de manipular el interior de la computadora](#).
2. Quite la [cubierta de la base](#).
3. Quite la [batería](#).

Sobre esta tarea

En la ilustración, se indica la ubicación del módulo de memoria y proporciona una representación visual del procedimiento de extracción.

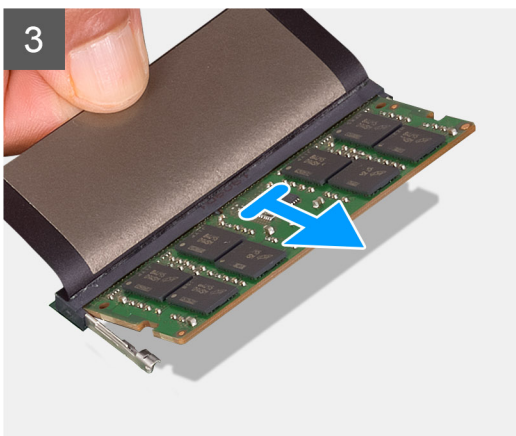
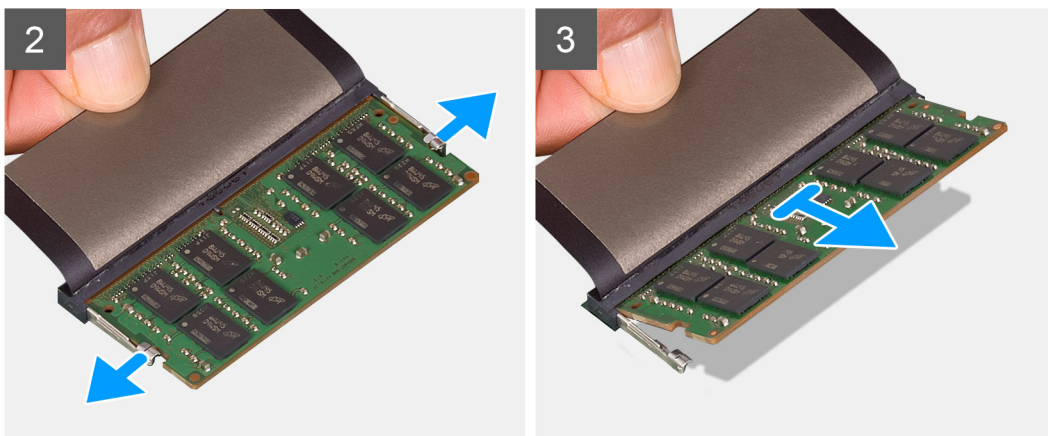
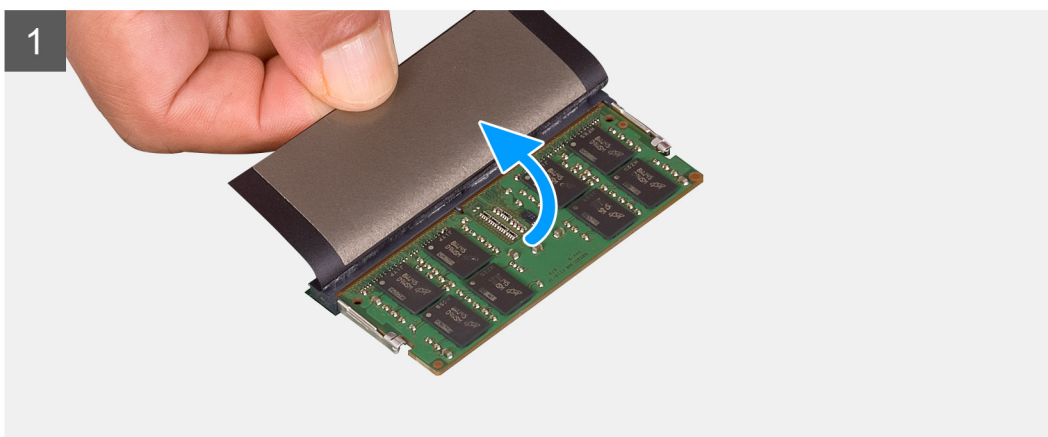
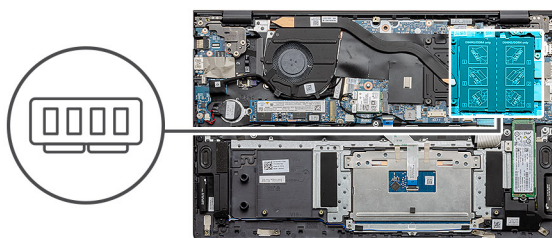

Pasos

1. Levante el mylar que cubre el módulo de memoria.
2. Use los dedos para hacer palanca suavemente en los ganchos de retención y quitarlos del módulo de memoria hasta que este salte.
3. Deslice y quite el módulo de memoria de la ranura en la tarjeta madre del sistema.

Instalación de los módulos de memoria

Requisitos previos

Si va a reemplazar un componente, quite el componente existente antes de realizar el procedimiento de instalación.

Sobre esta tarea

En la ilustración, se indica la ubicación del módulo de memoria y se proporciona una representación visual del procedimiento de instalación.

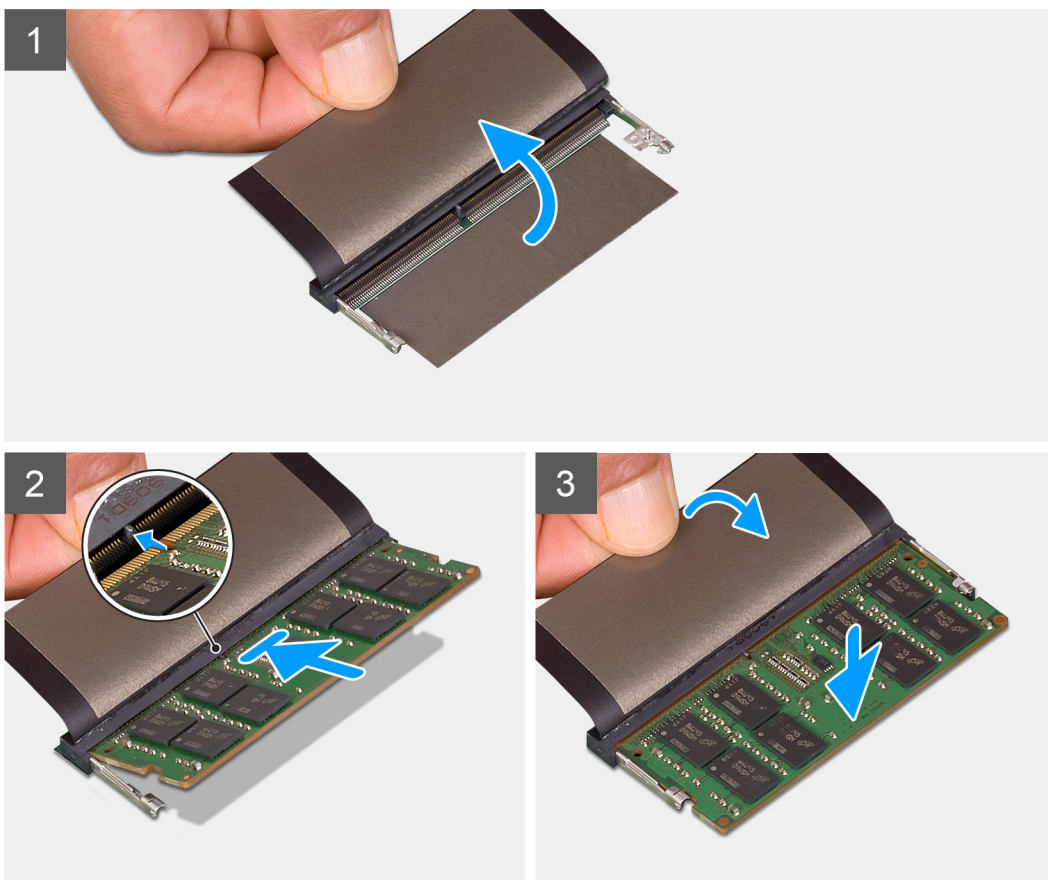
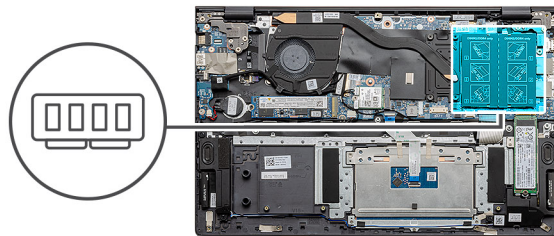

Pasos

1. Levante el mylar y alinee la muesca del módulo de memoria con la lengüeta en la ranura del módulo de memoria.
2. Deslice el módulo de memoria inclinado firmemente dentro de la ranura.
3. Presione el módulo de memoria hacia abajo hasta que encaje en su lugar.

NOTA: Si no oye un clic, extraiga el módulo de memoria y vuelva a instalarlo.

Siguientes pasos

1. Instale la [batería](#).
2. Instale la [cubierta de la base](#).

3. Siga los procedimientos que se describen en [Después de trabajar en el interior de la computadora](#).

Unidad de estado sólido

Extracción de la unidad de estado sólido M.2 2280: SSD 1

Requisitos previos

1. Siga el procedimiento que se describe en [Antes de manipular el interior de la computadora](#).
2. Quite la [cubierta de la base](#).
3. Quite la [batería](#).

NOTA: Según la configuración solicitada, la computadora puede tener soporte para una unidad de estado sólido 2230 o una unidad de estado sólido 2280 en la ranura M.2 uno.

NOTA: La ranura M.2 dos soporta una unidad de estado sólido SATA o NVMe PCIe de 3.ª generación x4 (M.2 2230 o M.2 2280), o una memoria Intel Optane H10 con almacenamiento de estado sólido.

Sobre esta tarea

En la ilustración, se indica la ubicación de la unidad de estado sólido M.2 2280 y se proporciona una representación visual del procedimiento de extracción de la ranura uno.

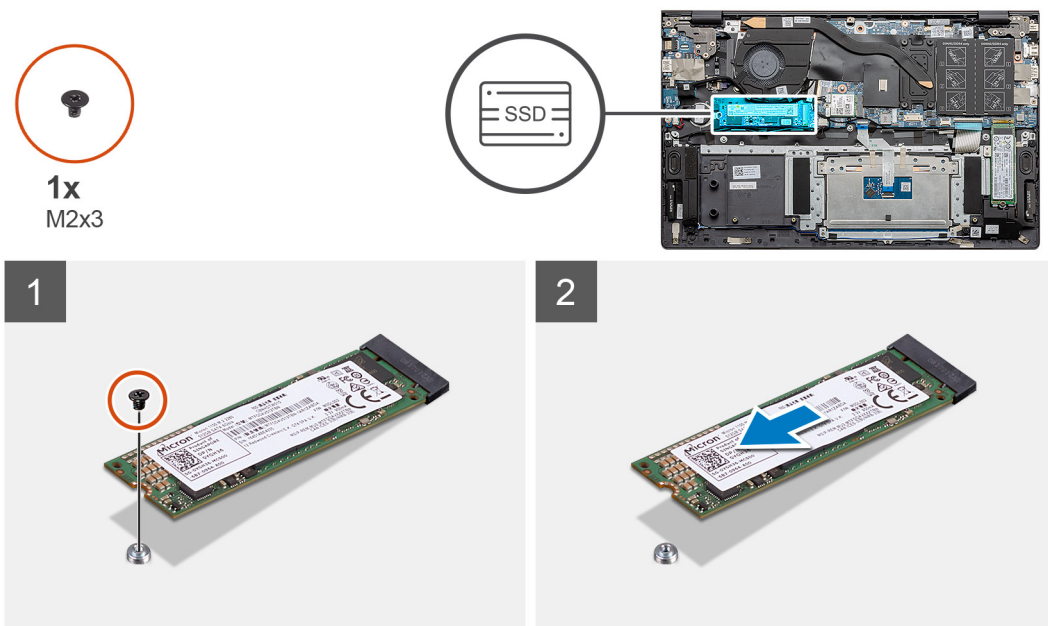

Pasos

1. Quite el tornillo único (M2x3) que asegura la unidad de estado sólido al ensamblaje del teclado y el reposamanos.
2. Deslice y quite el módulo de la unidad de estado sólido de la ranura de unidad de estado sólido en la tarjeta madre del sistema.

Instalación de la unidad de estado sólido M.2 2280: SSD 1

Requisitos previos

Si va a reemplazar un componente, quite el componente existente antes de realizar el procedimiento de instalación.

NOTA: Según la configuración solicitada, la computadora puede tener soporte para una unidad de estado sólido 2230 o una unidad de estado sólido 2280 en la ranura M.2 uno.

NOTA: La ranura M.2 dos soporta una unidad de estado sólido SATA o NVMe PCIe de 3.ª generación x4 (M.2 2230 o M.2 2280), o una memoria Intel Optane H10 con almacenamiento de estado sólido.

NOTA: Si hay una sola unidad de estado sólido en la configuración que solicitó, puede instalar otra unidad de estado sólido en la otra ranura M.2. Sin embargo, es posible que necesite un soporte para unidad de estado sólido (que se vende por separado) para instalar la unidad de estado sólido adicional.

Sobre esta tarea

En la ilustración, se indica la ubicación del soporte para unidad de estado sólido y se proporciona una representación visual del procedimiento de alineación del soporte, para alojar la unidad de estado sólido M.2 2280 de la ranura uno.

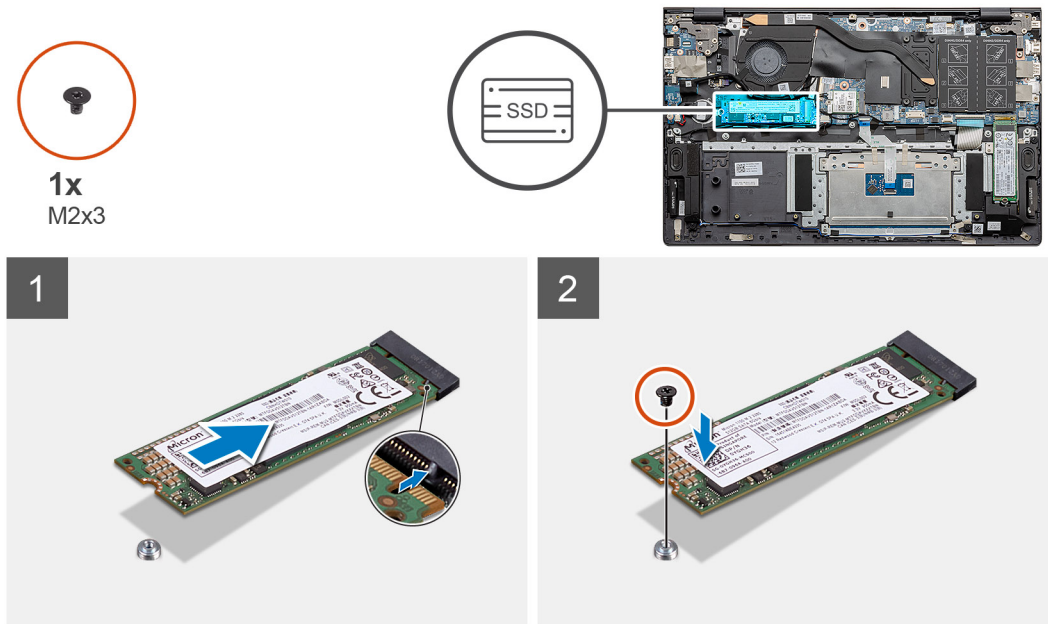

Pasos

1. Alinee el soporte para unidad de estado sólido para alojar la unidad de estado sólido M.2 2280.
2. Reemplace el tornillo único (M2x3) para asegurar el módulo para unidad de estado sólido al ensamblaje del teclado y el reposamanos.

Siguientes pasos

1. Instale la [batería](#).
2. Instale la [cubierta de la base](#).
3. Siga los procedimientos que se describen en [Después de trabajar en el interior de la computadora](#).

Extracción de la unidad de estado sólido M.2 2230: SSD 1

Requisitos previos

1. Siga el procedimiento que se describe en [Antes de manipular el interior de la computadora](#).
2. Quite la [cubierta de la base](#).
3. Quite la [batería](#).

NOTA: Según la configuración solicitada, la computadora puede tener soporte para una unidad de estado sólido 2230 o una unidad de estado sólido 2280 en la ranura M.2 uno.

NOTA: La ranura M.2 dos soporta una unidad de estado sólido SATA o NVMe PCIe de 3.ª generación x4 (M.2 2230 o M.2 2280), o una memoria Intel Optane H10 con almacenamiento de estado sólido.

Sobre esta tarea

En la ilustración, se indica la ubicación de la unidad de estado sólido M.2 2230 y se proporciona una representación visual del procedimiento de extracción de la ranura uno.

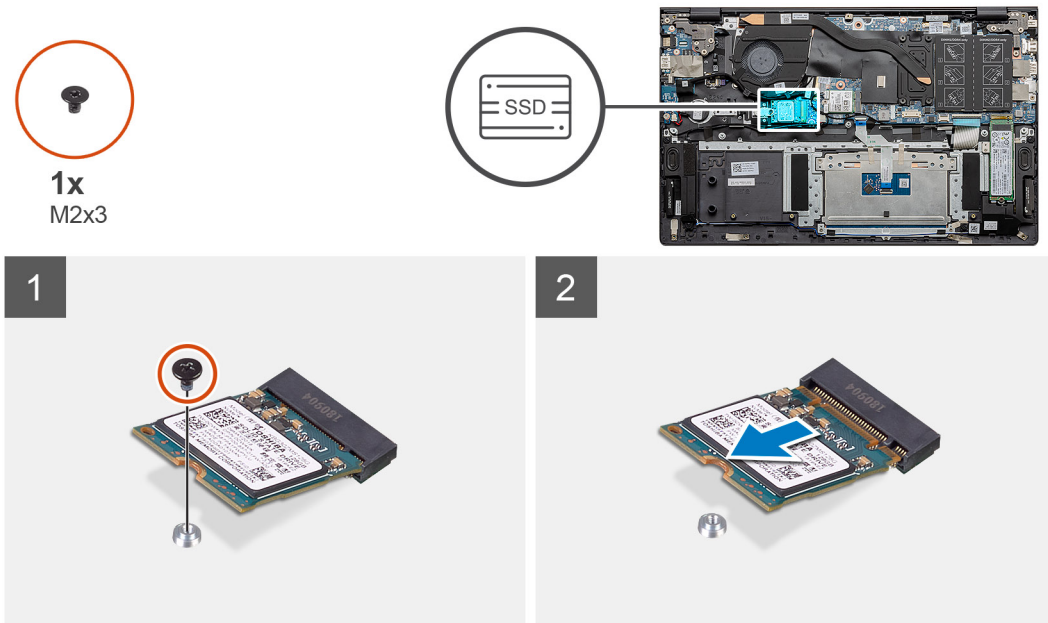

Pasos

1. Quite el tornillo único (M2x3) que asegura la unidad de estado sólido al ensamblaje del teclado y el reposamanos.
2. Deslice y quite el módulo de la unidad de estado sólido de la ranura de unidad de estado sólido en la tarjeta madre del sistema.

Instalación de la unidad de estado sólido M.2 2230: SSD 1

Requisitos previos

Si va a reemplazar un componente, quite el componente existente antes de realizar el procedimiento de instalación.

- NOTA:** Según la configuración solicitada, la computadora puede tener soporte para una unidad de estado sólido 2230 o una unidad de estado sólido 2280 en la ranura M.2 uno.
- NOTA:** La ranura M.2 dos soporta una unidad de estado sólido SATA o NVMe PCIe de 3.ª generación x4 (M.2 2230 o M.2 2280), o una memoria Intel Optane H10 con almacenamiento de estado sólido.
- NOTA:** Si hay una sola unidad de estado sólido en la configuración que solicitó, puede instalar otra unidad de estado sólido en la otra ranura M.2. Sin embargo, es posible que necesite un soporte para unidad de estado sólido (que se vende por separado) para instalar la unidad de estado sólido adicional.

Sobre esta tarea

En la ilustración, se indica la ubicación del soporte para unidad de estado sólido y se proporciona una representación visual del procedimiento de alineación del soporte, para alojar la unidad de estado sólido M.2 2230 en la ranura de SSD uno:



1x
M2x3

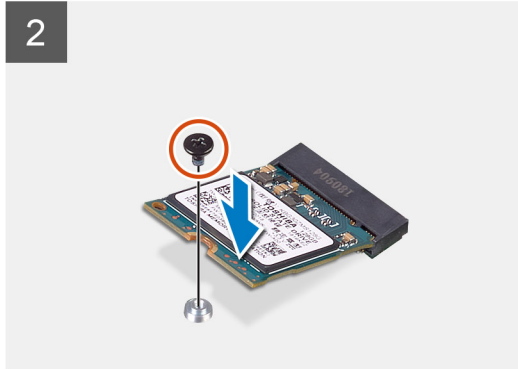
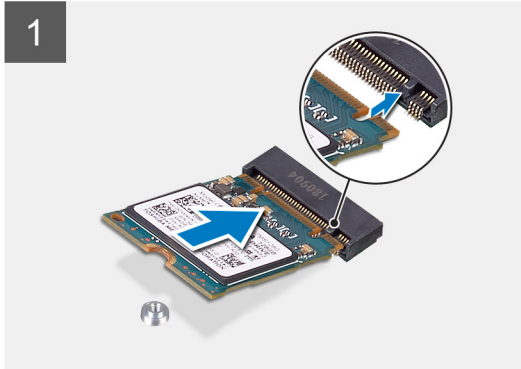
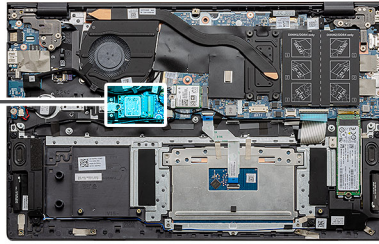

Pasos

1. Alinee el soporte para unidad de estado sólido para alojar la unidad de estado sólido M.2 2230.
2. Reemplace el tornillo único (M2x3) para fijar el módulo de la unidad de estado sólido al ensamblaje del teclado y el reposamanos.

Siguientes pasos

1. Instale la [batería](#).
2. Instale la [cubierta de la base](#).
3. Siga los procedimientos que se describen en [Después de trabajar en el interior de la computadora](#).

Reemplazo del soporte de apoyo de la SSD 1

Requisitos previos

1. Siga el procedimiento que se describe en [Antes de manipular el interior de la computadora](#).
2. Quite la [cubierta de la base](#).
3. Quite la [batería](#).
4. Quite la [SSD M.2 2280](#) o la [SSD M.2 2230](#).

Sobre esta tarea

En la ilustración, se indica la ubicación del soporte de apoyo de la SSD y se proporciona una representación visual del procedimiento de reemplazo.

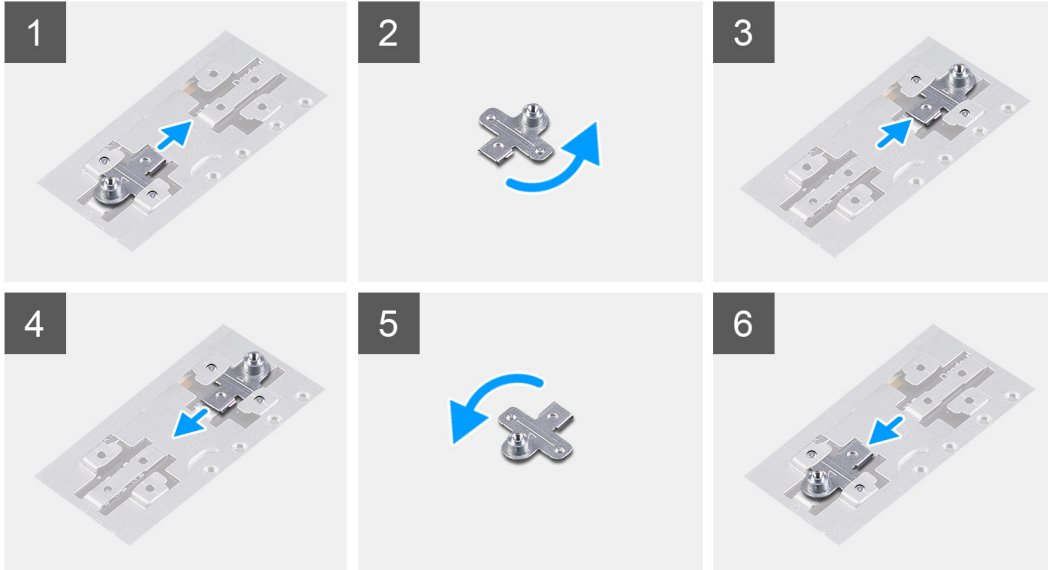
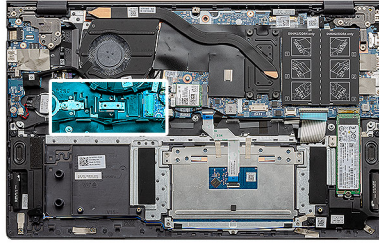

Pasos

1. Deslice y quite el soporte de apoyo de la SSD de la ranura del soporte de apoyo.
2. Según el tipo de unidad de estado sólido (M.2 2230/M.2 2280), alinee e inserte el soporte de apoyo de la SSD en la ranura del soporte de apoyo.
3. Instale la unidad de estado sólido.

Extracción de la unidad de estado sólido M.2 2280: SSD 2

Requisitos previos

1. Siga el procedimiento que se describe en [Antes de manipular el interior de la computadora](#).
2. Quite la [cubierta de la base](#).
3. Quite la [batería](#).

NOTA: Según la configuración solicitada, la computadora puede tener soporte para una unidad de estado sólido 2230 o una unidad de estado sólido 2280 en la ranura M.2 uno.

NOTA: La ranura M.2 dos soporta una unidad de estado sólido SATA o NVMe PCIe de 3.ª generación x4 (M.2 2230 o M.2 2280), o una memoria Intel Optane H10 con almacenamiento de estado sólido.

Sobre esta tarea

En la ilustración, se indica la ubicación de la unidad de estado sólido M.2 2280 y se proporciona una representación visual del procedimiento de extracción de la ranura de SSD dos:



1x
M2x3

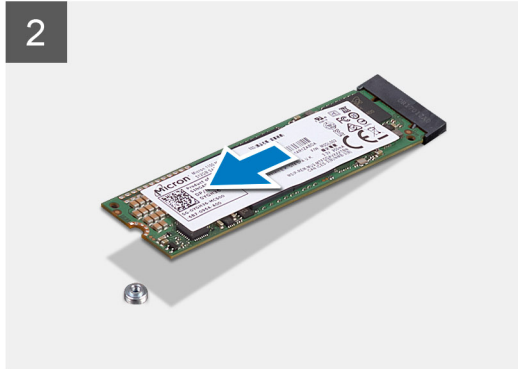
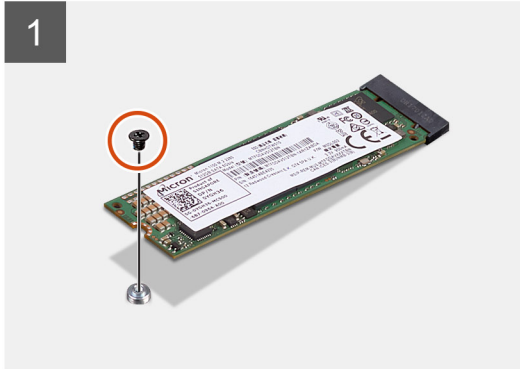
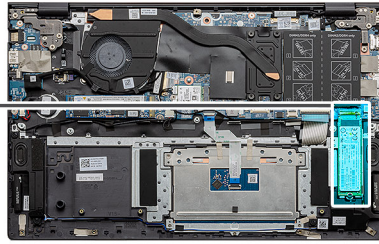

Pasos

1. Quite el tornillo único (M2x3) que asegura la unidad de estado sólido al soporte de apoyo en el ensamblaje del teclado y el reposamanos.
2. Deslice y quite la unidad de estado sólido de la ranura en la tarjeta madre del sistema.

Instalación de la unidad de estado sólido M.2 2280: SSD 2

Requisitos previos

Si va a reemplazar un componente, quite el componente existente antes de realizar el procedimiento de instalación.

- NOTA:** Según la configuración solicitada, la computadora puede tener soporte para una unidad de estado sólido 2230 o una unidad de estado sólido 2280 en la ranura M.2 uno.
- NOTA:** La ranura M.2 dos soporta una unidad de estado sólido SATA o NVMe PCIe de 3.ª generación x4 (M.2 2230 o M.2 2280), o una memoria Intel Optane H10 con almacenamiento de estado sólido.
- NOTA:** Si hay una sola unidad de estado sólido en la configuración que solicitó, puede instalar otra unidad de estado sólido en la otra ranura M.2. Sin embargo, es posible que necesite un soporte para unidad de estado sólido (que se vende por separado) para instalar la unidad de estado sólido adicional.

Sobre esta tarea

En la ilustración, se indica la ubicación de la unidad de estado sólido M.2 2280 y se proporciona una representación visual del procedimiento de instalación en la ranura de SSD dos:



1x
M2x3

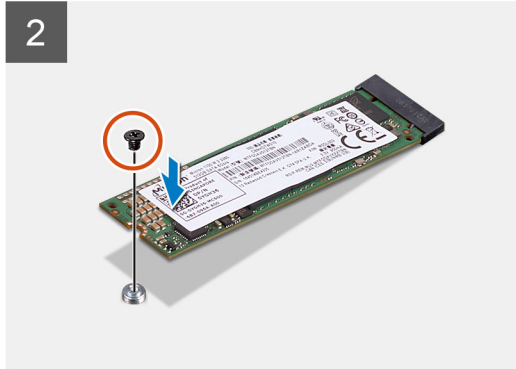
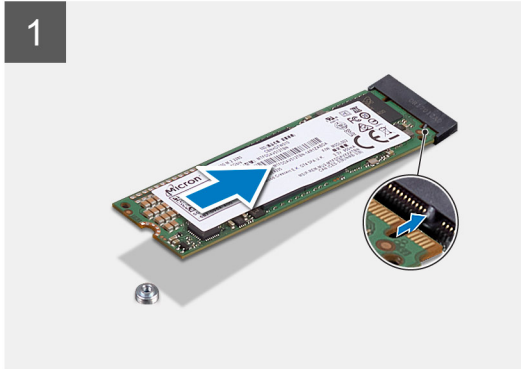
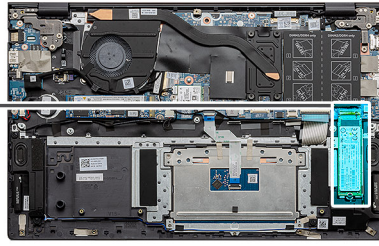

Pasos

1. Alinee el soporte de apoyo para alojar la unidad de estado sólido M.2 2280.
2. Deslice la unidad de estado sólido suavemente en su ranura en la tarjeta madre.
3. Reemplace el tornillo único (M2x3) para asegurar el módulo para unidad de estado sólido al ensamblaje del teclado y el reposamanos.

Siguientes pasos

1. Instale la [batería](#).
2. Instale la [cubierta de la base](#).
3. Siga los procedimientos que se describen en [Después de trabajar en el interior de la computadora](#).

Extracción de la unidad de estado sólido M.2 2230: SSD-2

Requisitos previos

1. Siga el procedimiento que se describe en [Antes de manipular el interior de la computadora](#).
2. Quite la [cubierta de la base](#).
3. Quite la [batería](#).

NOTA: Según la configuración solicitada, la computadora puede tener soporte para una unidad de estado sólido 2230 o una unidad de estado sólido 2280 en la ranura M.2 uno.

NOTA: La ranura M.2 dos soporta una unidad de estado sólido SATA o NVMe PCIe de 3.ª generación x4 (M.2 2230 o M.2 2280), o una memoria Intel Optane H10 con almacenamiento de estado sólido.

Sobre esta tarea

En la ilustración, se indica la ubicación de la unidad de estado sólido M.2 2230 y se proporciona una representación visual del procedimiento de extracción de la ranura de SSD dos:



1x
M2x3

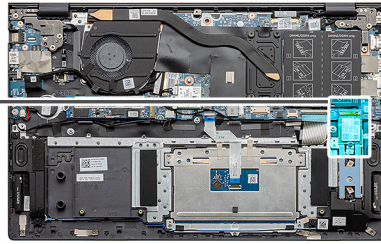

Pasos

1. Quite el tornillo único (M2x3) que asegura la unidad de estado sólido al ensamblaje del teclado y el reposamanos.
2. Deslice y quite el módulo de la unidad de estado sólido de la ranura de unidad de estado sólido en la tarjeta madre del sistema.

Instalación de la unidad de estado sólido M.2 2230: SSD 2

Requisitos previos

Si va a reemplazar un componente, quite el componente existente antes de realizar el procedimiento de instalación.

- NOTA:** Según la configuración solicitada, la computadora puede tener soporte para una unidad de estado sólido 2230 o una unidad de estado sólido 2280 en la ranura M.2 uno.
- NOTA:** La ranura M.2 dos soporta una unidad de estado sólido SATA o NVMe PCIe de 3.ª generación x4 (M.2 2230 o M.2 2280), o una memoria Intel Optane H10 con almacenamiento de estado sólido.
- NOTA:** Si hay una sola unidad de estado sólido en la configuración que solicitó, puede instalar otra unidad de estado sólido en la otra ranura M.2. Sin embargo, es posible que necesite un soporte para unidad de estado sólido (que se vende por separado) para instalar la unidad de estado sólido adicional.

Sobre esta tarea

En la ilustración, se indica la ubicación del soporte para unidad de estado sólido y se proporciona una representación visual del procedimiento de alineación del soporte, para alojar la unidad de estado sólido M.2 2230 de la ranura dos.



1x
M2x3

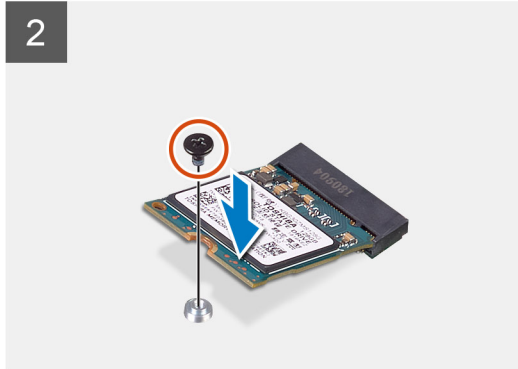
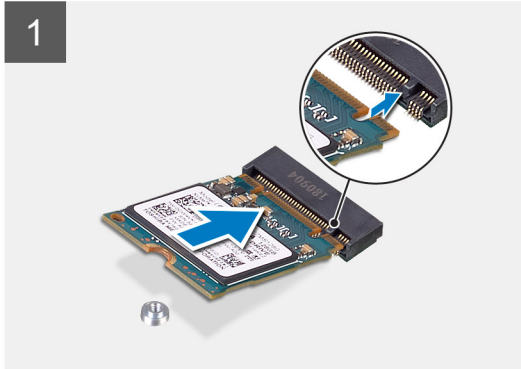
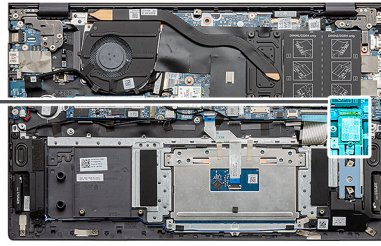

Pasos

1. Alinee el soporte para unidad de estado sólido para alojar la unidad de estado sólido M.2 2230.
2. Reemplace el tornillo único (M2x3) para asegurar el módulo para unidad de estado sólido al ensamblaje del teclado y el reposamanos.

Siguientes pasos

1. Instale la [batería](#).
2. Instale la [cubierta de la base](#).
3. Siga los procedimientos que se describen en [Después de trabajar en el interior de la computadora](#).

Extracción del soporte de apoyo térmico

Requisitos previos

1. Siga el procedimiento que se describe en [Antes de manipular el interior de la computadora](#).
2. Quite la [cubierta de la base](#).
3. Quite la [batería](#).
4. Quite la [SSD 2](#).

Sobre esta tarea

En la ilustración, se proporciona una representación visual del modo en que se debe quitar un soporte de apoyo térmico.



2x
M1.6x2

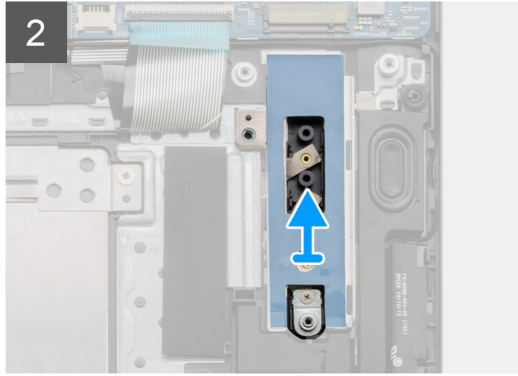
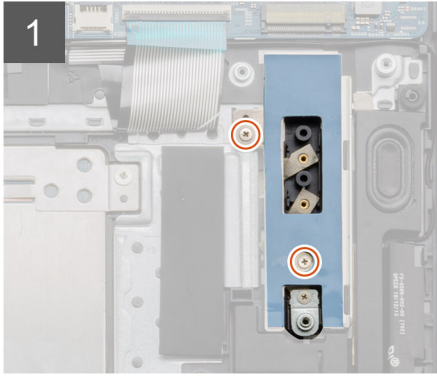
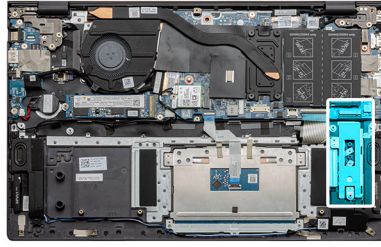

Pasos

1. Quite los dos tornillos (M1.6x2) que aseguran el soporte de apoyo térmico al ensamblaje del teclado y el reposamanos.
2. Levante el soporte de apoyo térmico.

Reemplazo del soporte de apoyo térmico

Requisitos previos

Si va a reemplazar un componente, quite el componente existente antes de realizar el procedimiento de instalación.

Sobre esta tarea

En la ilustración, se proporciona una representación visual del modo en que se debe reemplazar el soporte de apoyo térmico.



2x
M1.6x2

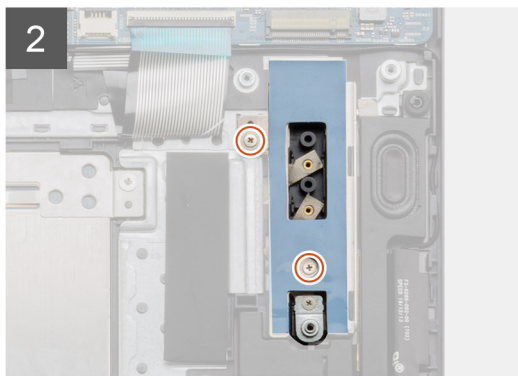
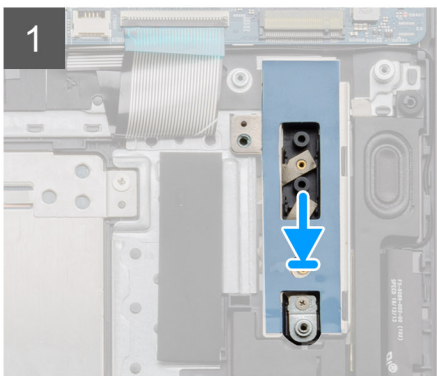
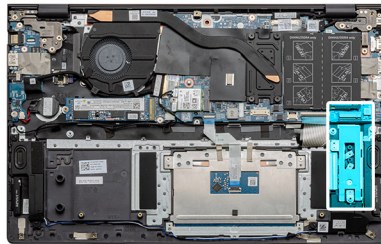

Pasos

1. Coloque el soporte de apoyo térmico mediante los postes de alineación.
2. Reemplace los dos tornillos (M1.6x2) para ajustar el soporte de apoyo térmico.
3. Según el tipo de unidad de estado sólido (M.2 2230/M.2 2280), alinee e inserte el soporte de apoyo de la SSD en la ranura del soporte de apoyo.
4. Instale la unidad de estado sólido.

Siguientes pasos

1. Instale la [SSD-2](#).
2. Instale la [batería](#).
3. Instale la [cubierta de la base](#).
4. Siga los procedimientos que se describen en [Después de trabajar en el interior de la computadora](#).

Batería de tipo botón

Extracción de la batería de tipo botón

Requisitos previos

1. Siga el procedimiento que se describe en [Antes de manipular el interior de la computadora](#).
2. Quite la [cubierta de la base](#).
3. Quite la [batería](#).

NOTA: Quitar la batería de tipo botón restablece los ajustes del programa de configuración del BIOS a los valores predeterminados. Se recomienda anotar los ajustes del programa de configuración del BIOS antes de quitar la batería de tipo botón.

Sobre esta tarea

En la ilustración, se indica la ubicación de la batería de tipo botón y se proporciona una representación visual del procedimiento de extracción.

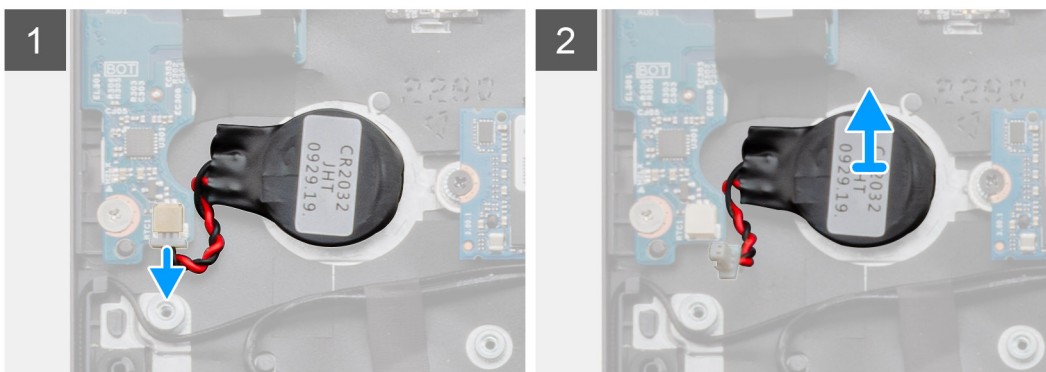
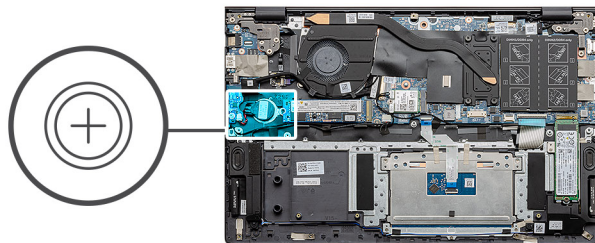

Pasos

1. Desconecte el cable de la batería de tipo botón de la placa de I/O.
2. Despegue la batería de tipo botón del ensamblaje del teclado y el reposamanos.

Instalación de la batería de tipo botón

Requisitos previos

Si va a reemplazar un componente, quite el componente existente antes de realizar el procedimiento de instalación.

Sobre esta tarea

En la ilustración, se muestra la ubicación de la batería de tipo botón y se proporciona una representación visual del procedimiento de instalación.

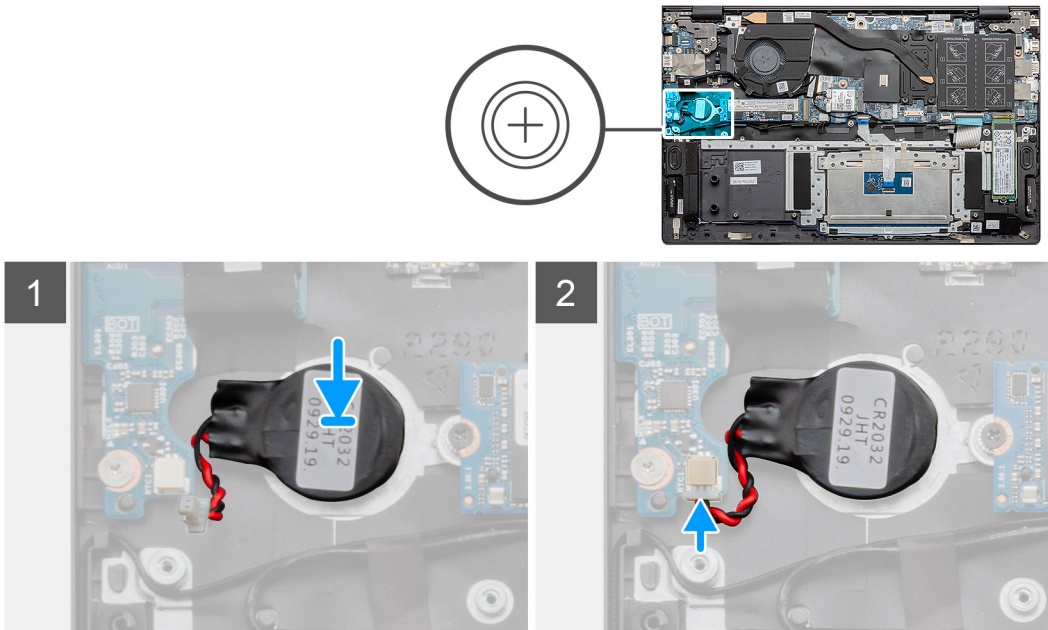

Pasos

1. Adhiera la batería de tipo botón a la ranura del ensamblaje del teclado y el reposamanos.
2. Coloque el cable de la batería de tipo botón como se ilustra y conéctelo a la placa de I/O.

Siguientes pasos

1. Instale la [batería](#).
2. Instale la [cubierta de la base](#).
3. Siga el procedimiento que se describe en [Después de manipular el interior de la computadora](#).

Tarjeta WLAN

Extracción de la tarjeta WLAN

Requisitos previos

1. Siga el procedimiento que se describe en [Antes de manipular el interior de la computadora](#).
2. Quite la [cubierta de la base](#).
3. Quite la [batería](#).

Sobre esta tarea

En la ilustración, se indica la ubicación de la tarjeta WLAN y se proporciona una representación visual del procedimiento de extracción.



1x
M2x3



Pasos

1. Quite el tornillo (M2x3) que fija el soporte de la tarjeta WLAN a la tarjeta WLAN.
2. Quite el soporte de la tarjeta WLAN de la tarjeta.
3. Desconecte los cables de antena de la tarjeta WLAN.
4. Deslice y quite la tarjeta WLAN de la ranura de tarjeta WLAN.

Instalación de la tarjeta WLAN

Requisitos previos

Si va a reemplazar un componente, quite el componente existente antes de realizar el procedimiento de instalación.

Sobre esta tarea

En la figura, se indica la ubicación de la tarjeta WLAN y se proporciona una representación visual del procedimiento de instalación.



1x
M2x3



Pasos

1. Alinee la muesca de la tarjeta WLAN con la lengüeta de la ranura de tarjeta WLAN e inserte la tarjeta WLAN inclinada en la ranura de tarjeta WLAN.
2. Conecte los cables de la antena a la tarjeta WLAN.
3. Alinee y coloque el soporte para tarjeta WLAN en la tarjeta WLAN.
4. Reemplace el tornillo (M2x3) para fijar el soporte para tarjeta WLAN a la tarjeta WLAN.

Siguientes pasos

1. Instale la [batería](#).
2. Instale la [cubierta de la base](#).
3. Siga el procedimiento que se describe en [Después de manipular el interior de la computadora](#).

Altavoces

Extracción de los altavoces

Requisitos previos

1. Siga el procedimiento que se describe en [Antes de manipular el interior de la computadora](#).
2. Quite la [cubierta de la base](#).
3. Quite la [batería](#).

Sobre esta tarea

En la ilustración, se indica la ubicación de los altavoces y se proporciona una representación visual del procedimiento de extracción.

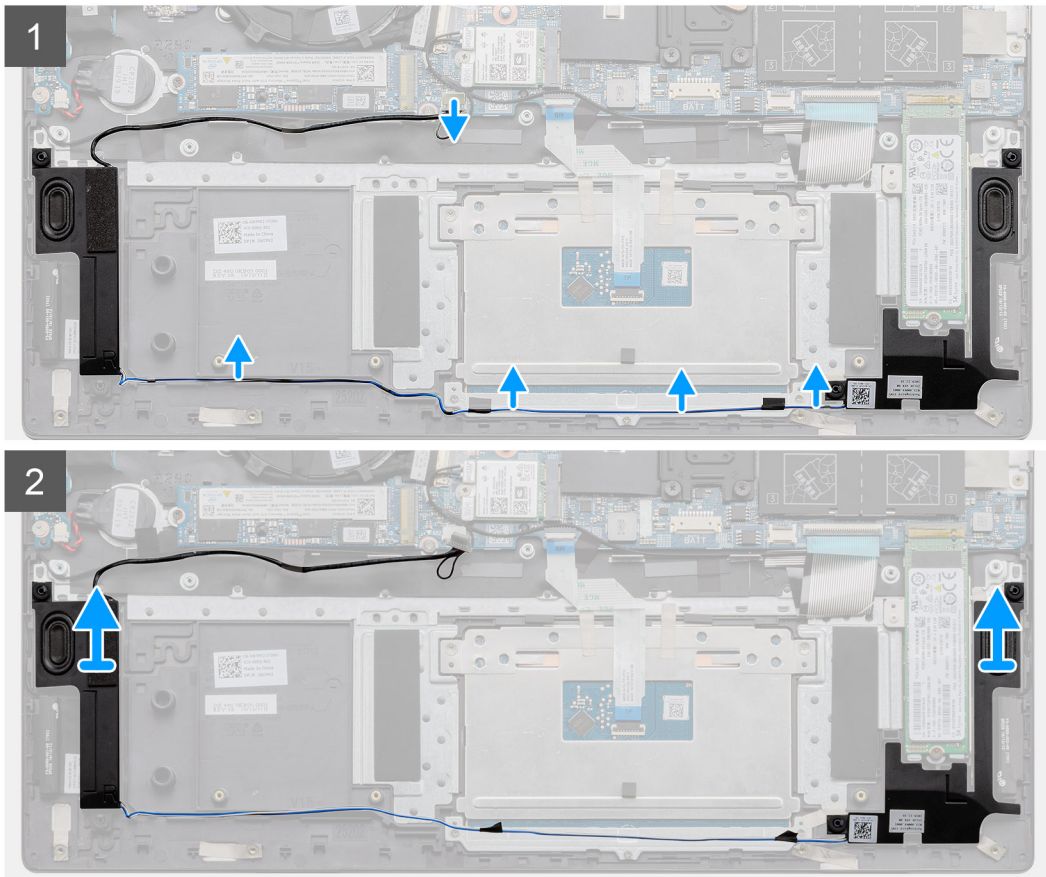
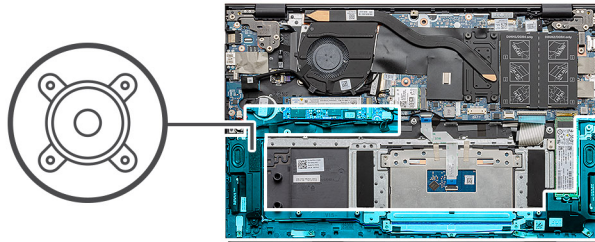

Pasos

1. Localice los altavoces en la computadora.
2. Desconecte el cable del altavoz del conector en la tarjeta madre del sistema.
3. Despegue la cinta adhesiva que fija el cable del altavoz.
4. Quite los cables del altavoz de los ganchos de retención en la computadora.
5. Levante los altavoces, junto con el cable, para quitarlos del ensamblaje del teclado y el reposamanos.

Instalación de los altavoces

Requisitos previos

Si va a reemplazar un componente, quite el componente existente antes de realizar el procedimiento de instalación.

Sobre esta tarea

En la ilustración, se indica la ubicación de los altavoces y se proporciona una representación visual del procedimiento de instalación.

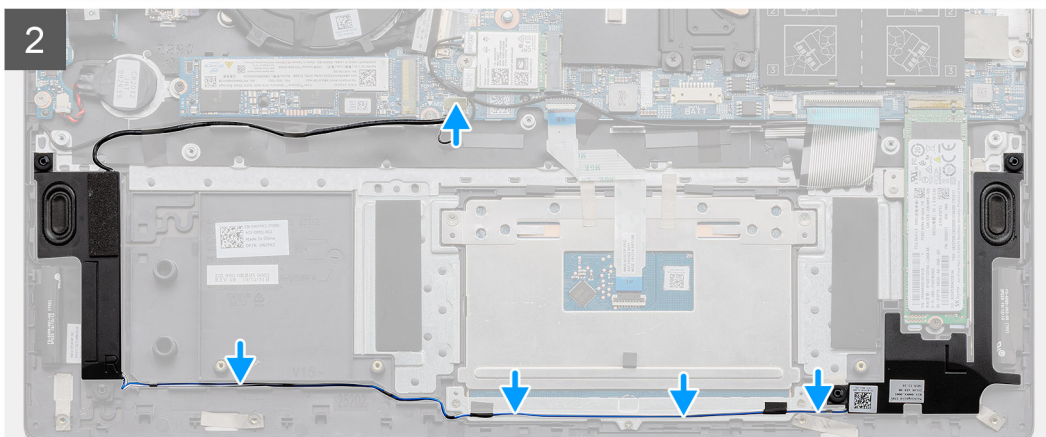
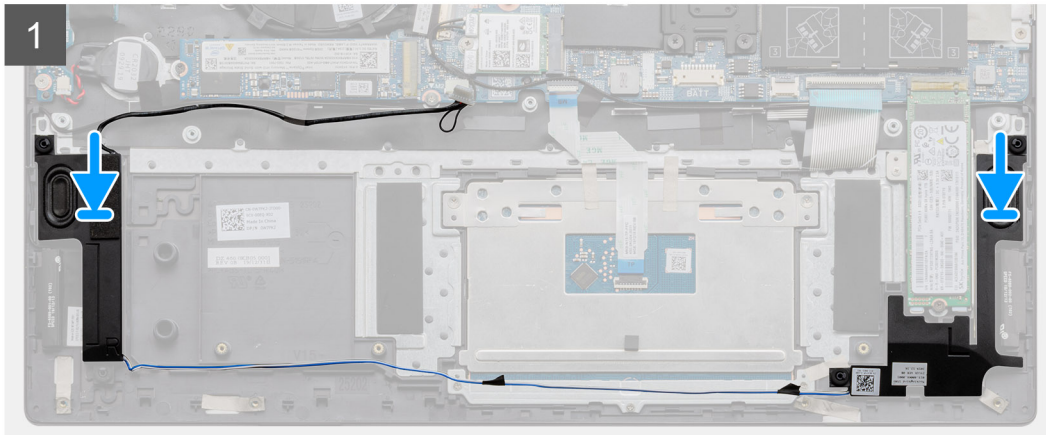
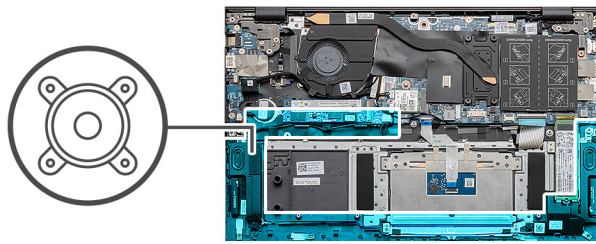

Pasos

1. Mediante los postes de alineación y las arandelas de goma, coloque los altavoces en las ranuras del ensamblaje del teclado y el reposamanos.
2. Pase el cable del altavoz por las guías de enrutamiento del ensamblaje del teclado y el reposamanos.
3. Conecte el cable del altavoz a la tarjeta madre.

Siguientes pasos

1. Instale la [batería](#).
2. Instale la [cubierta de la base](#).
3. Siga el procedimiento que se describe en [Después de manipular el interior de la computadora](#).

Disipador de calor

Extracción del disipador de calor: UMA

Requisitos previos

NOTA: El tipo de disipador de calor en la computadora varía según la configuración solicitada.

1. Siga el procedimiento que se describe en [Antes de manipular el interior de la computadora](#).
2. Quite la [cubierta de la base](#).
3. Quite la [batería](#).

Sobre esta tarea

En la ilustración, se indica la ubicación del disipador de calor y se proporciona una representación visual del procedimiento de extracción.

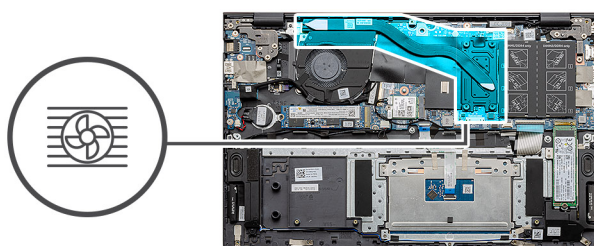

Pasos

1. En orden (tal como se indica en el disipador de calor), afloje los cuatro tornillos cautivos que fijan el disipador de calor a la tarjeta madre.
2. Deslice y levante el disipador de calor para quitarlo del ensamblaje del teclado y el reposamanos.

Instalación del disipador de calor: UMA

Requisitos previos

Si va a reemplazar un componente, quite el componente existente antes de realizar el procedimiento de instalación.

Sobre esta tarea

En la ilustración, se indica la ubicación del disipador de calor y se proporciona una representación visual del procedimiento de instalación.

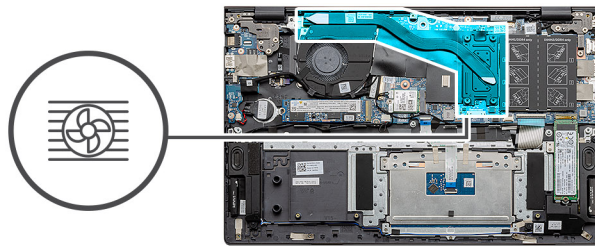

Pasos

1. Coloque el disipador de calor de la tarjeta madre y alinee los orificios de los tornillos del ensamblaje del disipador de calor con los de la tarjeta madre.
2. En orden secuencial (como se indica en el disipador de calor), ajuste los cuatro tornillos cautivos (M2x3) que aseguran el disipador de calor a la tarjeta madre.

Siguientes pasos

1. Instale la [batería](#).
2. Instale la [cubierta de la base](#).
3. Siga los procedimientos que se describen en [Después de trabajar en el interior de la computadora](#).

Ventilador del sistema

Extracción del ventilador del sistema

Requisitos previos

1. Siga el procedimiento que se describe en [Antes de manipular el interior de la computadora](#).
2. Quite la [cubierta de la base](#).
3. Quite la [batería](#).

Sobre esta tarea

En la ilustración, se indica la ubicación del ventilador del sistema y se proporciona una representación visual del procedimiento de extracción.



2x
M2x2

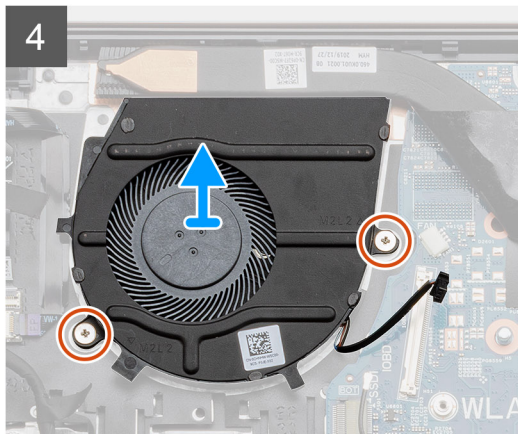
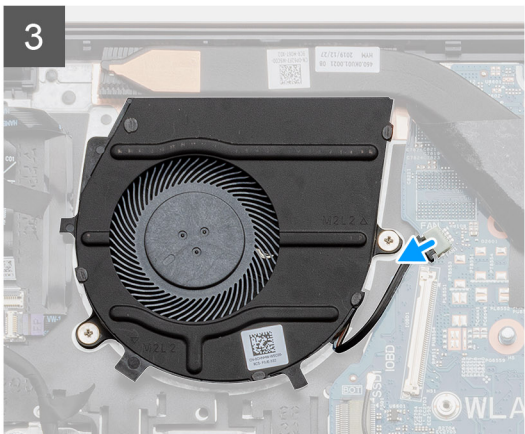
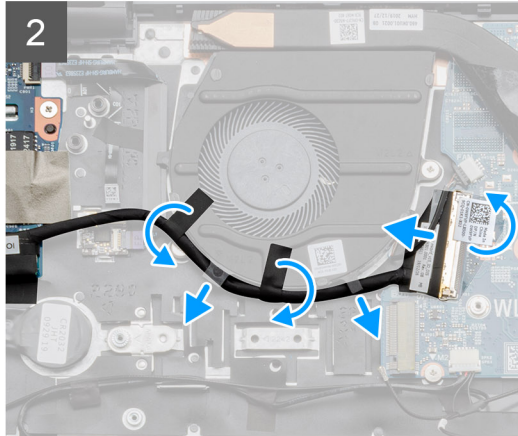
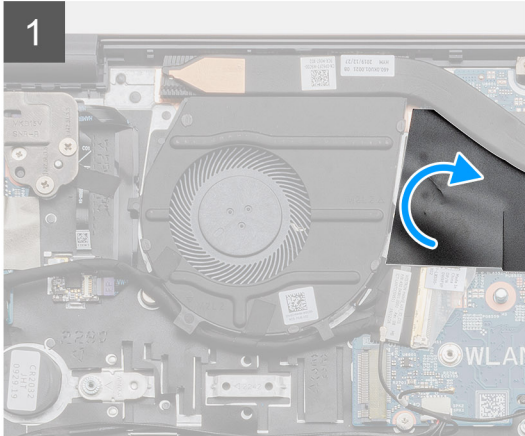
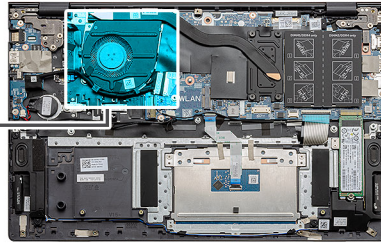

Pasos

1. Voltee la cubierta de mylar.
2. Desenchufe el cable de I/O del conector en la tarjeta madre.
3. Despegue la cinta adhesiva para quitar el cable de I/O.
4. Desconecte el cable del ventilador del sistema de la tarjeta madre.
5. Quite los dos tornillos (M2x2) que aseguran el ventilador del sistema al ensamblaje del teclado y el reposamanos.
6. Deslice y levante el ventilador del sistema para quitarlo del ensamblaje del teclado y el reposamanos.

Instalación del ventilador del sistema

Requisitos previos

Si va a reemplazar un componente, quite el componente existente antes de realizar el procedimiento de instalación.

Sobre esta tarea

En la ilustración, se indica la ubicación del ventilador del sistema y se proporciona una representación visual del procedimiento de instalación.



2x
M2x2

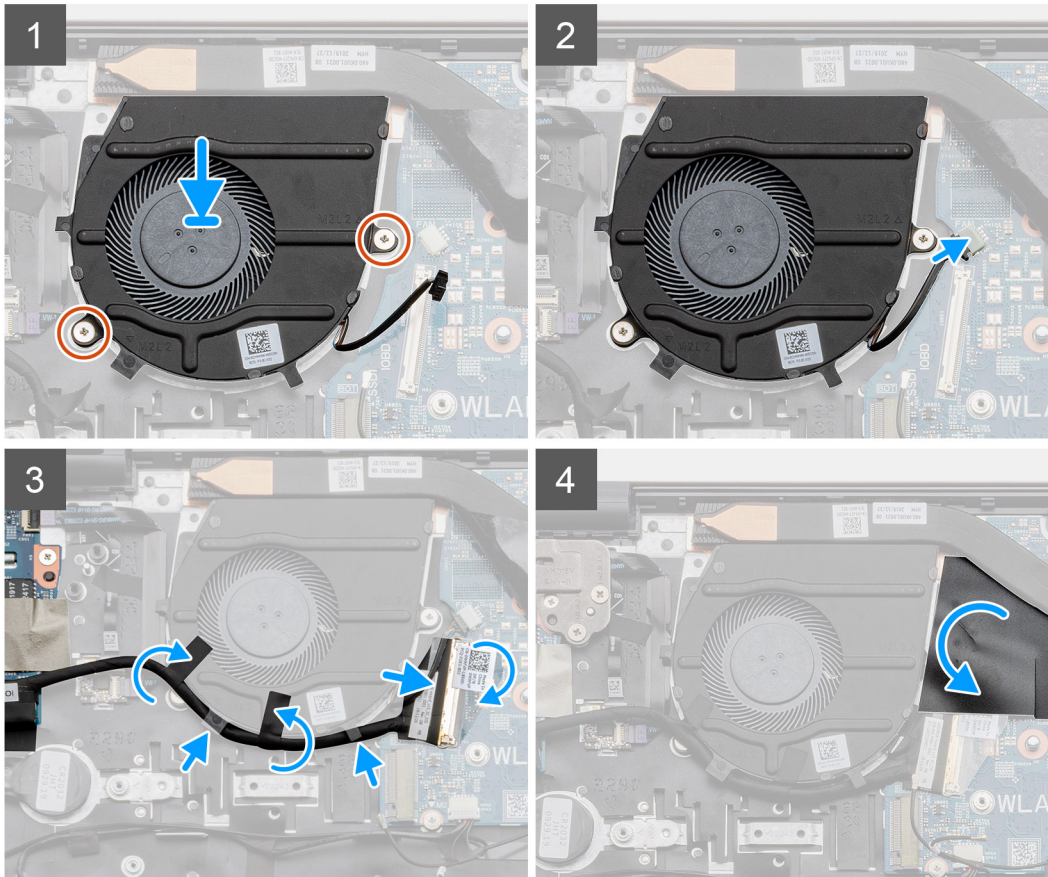
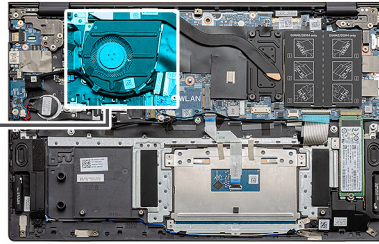
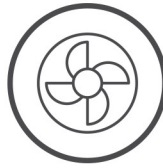

Pasos

1. Deslice y coloque el ventilador del sistema en el ensamblaje del teclado y el reposamanos.
2. Alinee los orificios para tornillos del ventilador del sistema con los orificios para tornillos del ensamblaje del teclado y el reposamanos.
3. Reemplace los dos tornillos (M2x2) para asegurar el ventilador del sistema al ensamblaje del teclado y el reposamanos.
4. Conecte el cable del ventilador del sistema a la tarjeta madre.
5. Pase el cable de I/O bajo el ventilador del sistema y conéctelo a la tarjeta madre.
6. Coloque la cubierta de mylar nuevamente.

Siguientes pasos

1. Instale la [batería](#).
2. Instale la [cubierta de la base](#).
3. Siga el procedimiento que se describe en [Después de manipular el interior de la computadora](#).

Placa de E/S

Extracción de la placa de I/O

Requisitos previos

1. Siga el procedimiento que se describe en [Antes de manipular el interior de la computadora](#).
2. Quite la [cubierta de la base](#).
3. Quite la [batería](#).
4. Extraiga la [tarjeta WLAN](#).
5. Quite la SSD 1 ([M.2 2280](#) o [M.2 2230](#)).
6. Quite la [batería de tipo botón](#).

Sobre esta tarea

En la ilustración, se indica la ubicación de la placa de I/O y se proporciona una representación visual del procedimiento de extracción.

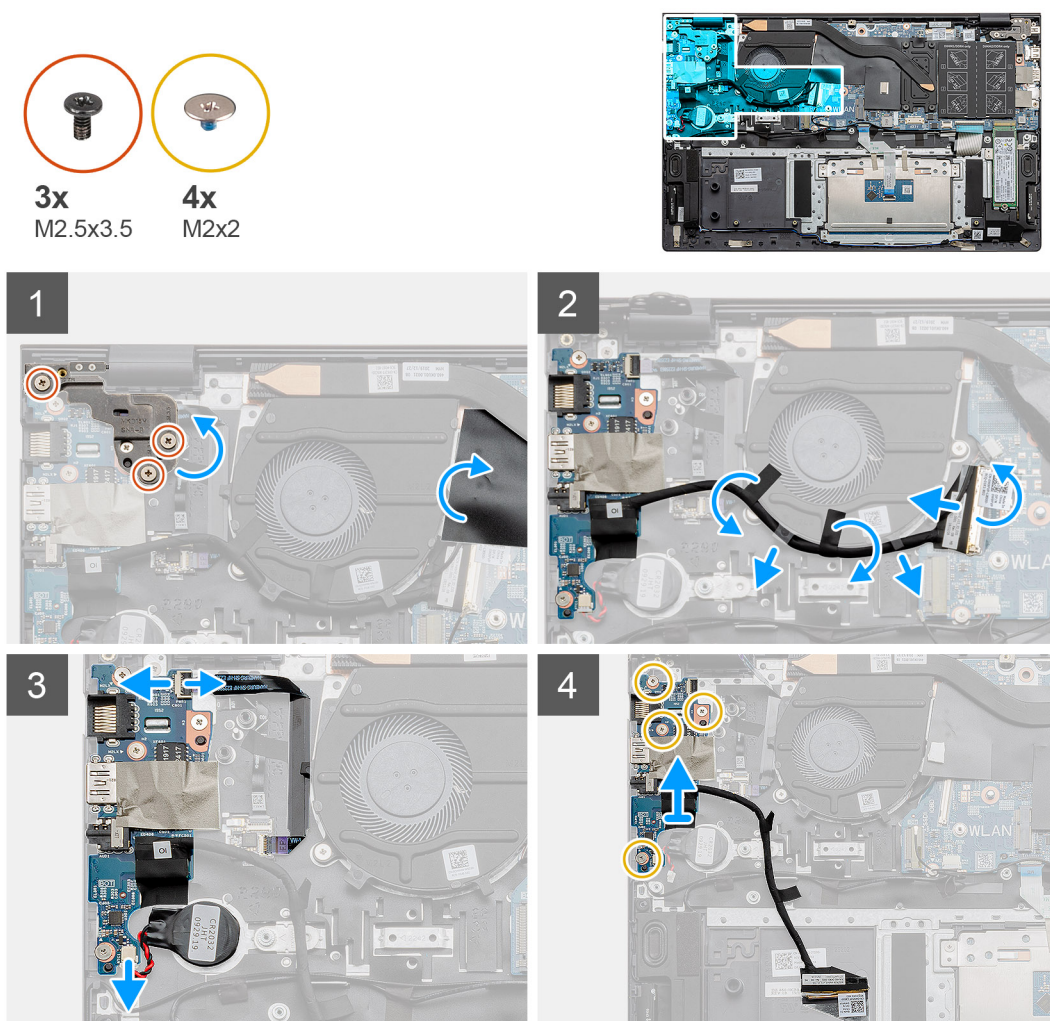

Pasos

1. Localice la placa de I/O en la computadora.
2. Quite los tres tornillos (M2.5x3.5) que fijan la bisagra izquierda de la pantalla a la computadora y abra la bisagra hasta alcanzar 90 grados.
3. Levante la cubierta de mylar.
4. Despegue la cinta adhesiva para quitar el cable de I/O.

5. Abra el pestillo y desconecte el cable de la placa de I/O.

NOTA: El cable original debe transferirse a la nueva placa de I/O al pedir una pieza de garantía, ya que la nueva placa de I/O no incluye un cable.

6. Abra el pestillo y desconecte el cable del lector de huellas digitales de la placa de I/O.

7. Desconecte el cable de la batería de tipo botón de la placa de I/O.

8. Quite los cuatro tornillos (M2x2) que aseguran la placa de I/O al ensamblaje del teclado y el reposamanos.

9. Levante la placa de I/O para quitarla del ensamblaje del teclado y el reposamanos.

Instalación de la placa de I/O

Requisitos previos

Si va a reemplazar un componente, quite el componente existente antes de realizar el procedimiento de instalación.

Sobre esta tarea

En la ilustración, se indica la ubicación de la placa de I/O y se proporciona una representación visual del procedimiento de instalación.

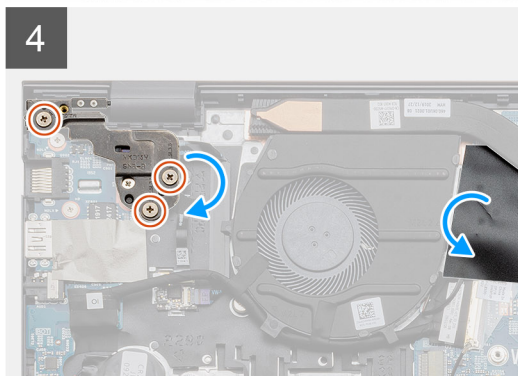
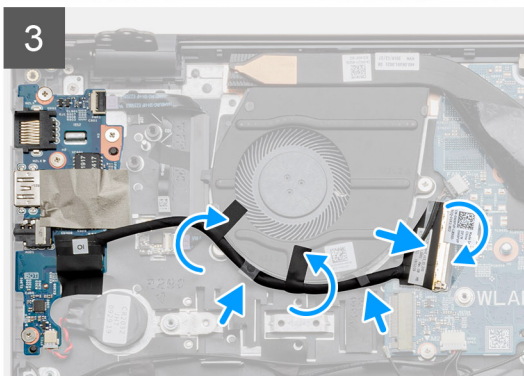
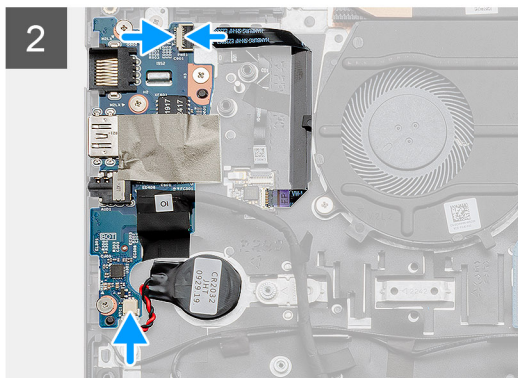
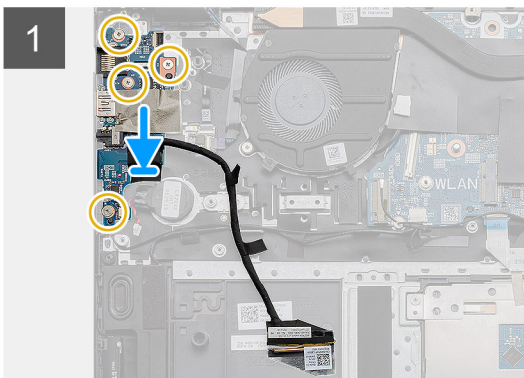
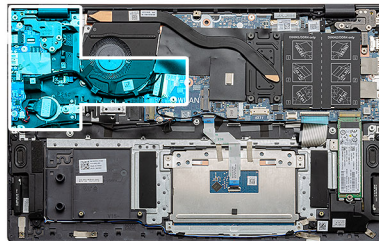
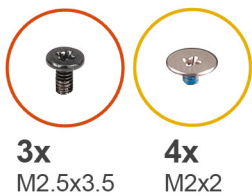

Pasos

1. Coloque la placa de I/O en el ensamblaje del teclado y el reposamanos.
2. Alinee los orificios para tornillos de la placa de I/O con los orificios para tornillos del ensamblaje del teclado y el reposamanos.
3. Reemplace los cuatro tornillos (M2x2) que aseguran la placa de I/O al ensamblaje del teclado y el reposamanos.
4. Conecte el cable del lector de huellas digitales a la placa de I/O y cierre el pestillo para fijar el cable.

5. Adhiera la batería de tipo botón a la ranura del ensamblaje del reposamanos y conecte el cable de la batería.
6. Coloque el cable de I/O debajo del ventilador del sistema con cinta adhesiva.
7. Conecte el cable de la placa de I/O a la placa de I/O y cierre el pestillo para fijar el cable.
8. Baje la bisagra izquierda y reemplace los tres tornillos (M2.5x3.5).
9. Coloque la cubierta de mylar nuevamente.

Siguientes pasos

1. Instale la [batería](#).
2. Instale la [cubierta de la base](#).
3. Siga los procedimientos que se describen en [Después de trabajar en el interior de la computadora](#).

Tarjeta madre

Extracción de la tarjeta madre

Requisitos previos

1. Siga el procedimiento que se describe en [Antes de manipular el interior de la computadora](#).
2. Quite la [cubierta de la base](#).
3. Quite la [batería](#).
4. Quite la SSD-1 ([unidad de estado sólido M.2 2280](#) o [unidad de estado sólido M.2 2230](#)).
5. Quite la SSD-2 ([unidad de estado sólido M.2 2280](#) o [unidad de estado sólido M.2 2230](#)).
6. Extraiga la [tarjeta WLAN](#).
7. Extraiga el [disipador de calor](#).
8. Extraiga el [módulo de memoria](#).
9. Extraiga el [ensamblaje de la pantalla](#).

Sobre esta tarea

En la ilustración, se indica la ubicación de la tarjeta madre del sistema y se proporciona una representación visual del procedimiento de extracción.



3x
M2.5x3.5



2x
M2x3

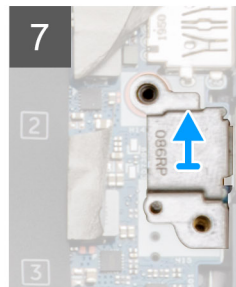
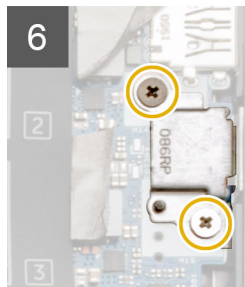
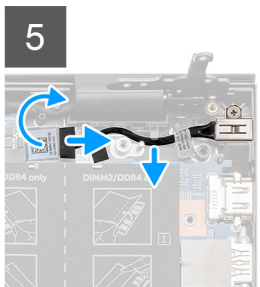



2x
M2x2



Pasos

1. Quite tres tornillos (M2.5x3.5) y levante la bisagra de la pantalla izquierda.
2. Despegue la cinta adhesiva del cable de la placa de I/O en la tarjeta madre.
3. Abra el pestillo y desconecte el cable de la placa de I/O de la tarjeta madre.
4. Desconecte el cable del ventilador del sistema de la tarjeta madre.
5. Abra el pestillo y desconecte el cable de pantalla de la tarjeta madre.
6. Despegue la cinta adhesiva del cable del puerto de entrada de CC.
7. Quite los dos tornillos (M2x3) que aseguran el soporte del puerto USB Type-C a la tarjeta madre.
8. Levante el soporte del puerto USB Type-C.
9. Desconecte el cable de los altavoces de la tarjeta madre.
10. Abra el pestillo y desconecte el cable del panel táctil de la tarjeta madre.
11. Abra el pestillo y desconecte el cable de retroiluminación del teclado de la tarjeta madre del sistema.
12. Levante el pestillo y desconecte el cable del teclado de la tarjeta madre.
13. Quite los dos tornillos (M2x2) que aseguran la tarjeta madre al ensamblaje del teclado y el reposamanos.
14. Suelte suavemente los puertos en la tarjeta madre de las ranuras en el ensamblaje del teclado y el reposamanos, levante la tarjeta madre y quítela del ensamblaje.

Instalación de la tarjeta madre

Requisitos previos

Si va a reemplazar un componente, quite el componente existente antes de realizar el procedimiento de instalación.

Sobre esta tarea

En la ilustración, se indica la ubicación de la tarjeta madre del sistema y se proporciona una representación visual del procedimiento de instalación.



2x
M2x2





3x
M2.5x3.5



2x
M2x3

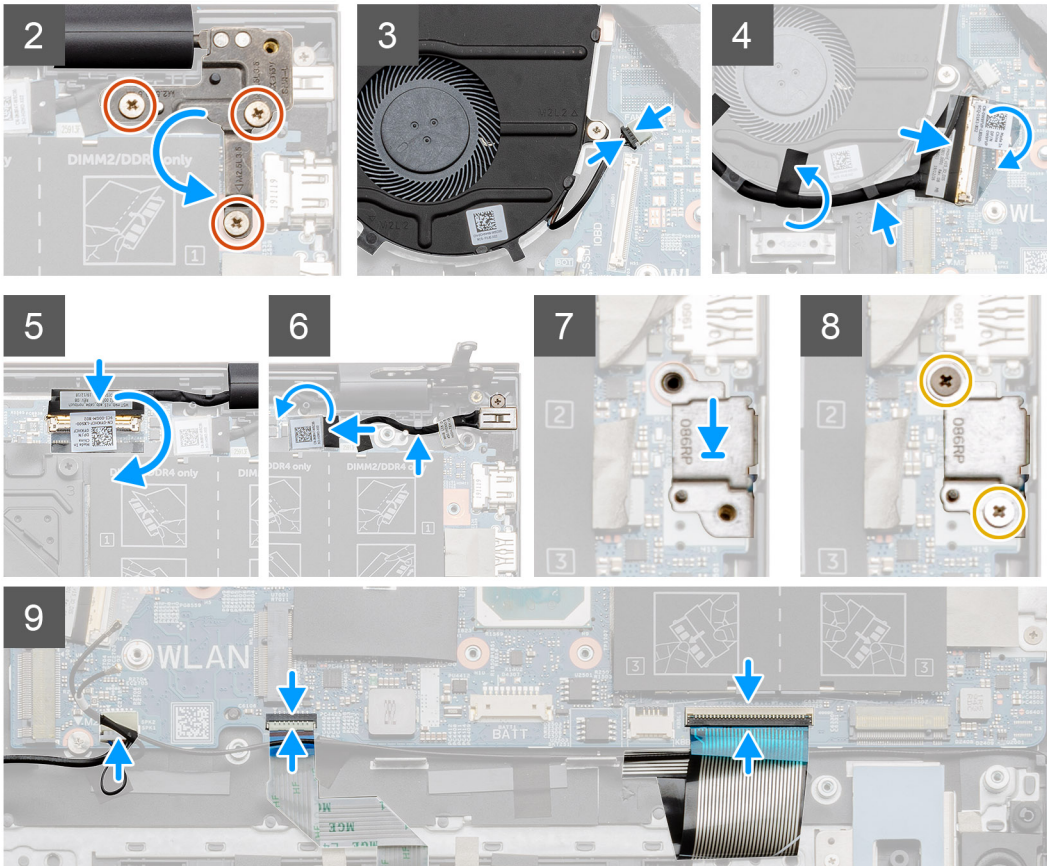

Pasos

1. Deslice los puertos de la tarjeta madre en las ranuras del ensamblaje del teclado y el reposamanos y alinee los orificios para tornillos en la tarjeta madre con los orificios para tornillos en el ensamblaje.
2. Reemplace los dos tornillos (M2x2) que fijan la tarjeta madre del sistema al ensamblaje del teclado y el reposamanos.
3. Baje la bisagra y reemplace tres tornillos (M2.5x3.5).
4. Conecte el cable del ventilador al conector en la tarjeta madre.
5. Conecte el cable de I/O al conector en la tarjeta madre y baje el pestillo.
6. Adhiera la cinta que asegura el cable de I/O a la tarjeta madre.
7. Conecte el cable de pantalla al conector en la tarjeta madre.
8. Conecte el cable del puerto de entrada de CC al conector de la tarjeta madre.
9. Coloque el soporte del puerto USB Type-C.
10. Reemplace los dos tornillos (M2x3) que fijan el soporte del puerto USB de Type-C a la tarjeta madre.
11. Conecte el cable del altavoz a la tarjeta madre.
12. Conecte el cable del panel táctil a la tarjeta madre del sistema y cierre el pestillo para fijar el cable.
13. Conecte el cable del teclado en la tarjeta madre y cierre el pestillo para fijar el cable.

Siguientes pasos

1. Instale el [ensamblaje de la pantalla](#).

2. Instale el [módulo de memoria](#).
3. Instale el [disipador de calor](#).
4. Instale la [tarjeta WLAN](#).
5. Instale la SSD-1 ([unidad de estado sólido M.2 2280](#) o [unidad de estado sólido M.2 2230](#)).
6. Instale la SSD-2 ([unidad de estado sólido M.2 2280](#) o [unidad de estado sólido M.2 2230](#)).
7. Instale la [batería](#).
8. Instale la [cubierta de la base](#).
9. Siga los procedimientos que se describen en [Después de trabajar en el interior de la computadora](#).

Puerto de entrada de CC

Extracción de la entrada de CC

Requisitos previos

1. Siga el procedimiento que se describe en [Antes de manipular el interior de la computadora](#).
2. Quite la [cubierta de la base](#).
3. Quite la [batería](#).

Sobre esta tarea

En la ilustración, se indica la ubicación de la entrada de CC y se proporciona una representación visual del procedimiento de extracción.

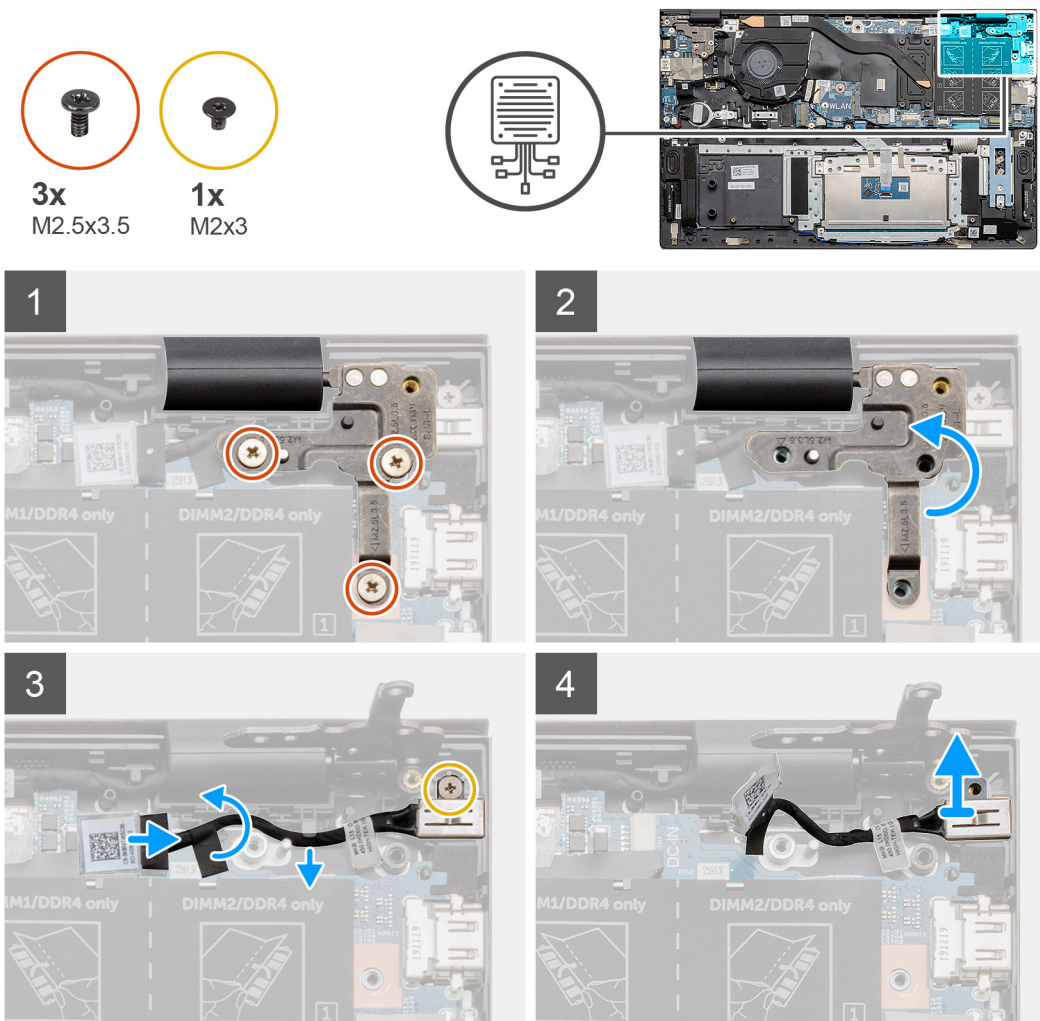

Pasos

1. Localice el puerto de entrada de CC en la computadora.
2. Quite los tres tornillos (M2.5x3.5) y levante el soporte de la bisagra metálica que cubre el conector de la pantalla.
3. Quite el tornillo único (M2x3) y levante el puerto de entrada de CC.
4. Despegue la etiqueta adhesiva transparente y desconecte el cable de entrada de CC del conector en la tarjeta madre.
5. Despegue la cinta adhesiva.
6. Quite el puerto de entrada de CC del ensamblaje del teclado y el reposamanos.

Instalación del puerto de entrada de CC

Requisitos previos

Si va a reemplazar un componente, quite el componente existente antes de realizar el procedimiento de instalación.

Sobre esta tarea

En la ilustración, se indica la ubicación del puerto de entrada de CC y se proporciona una representación visual del procedimiento de instalación.

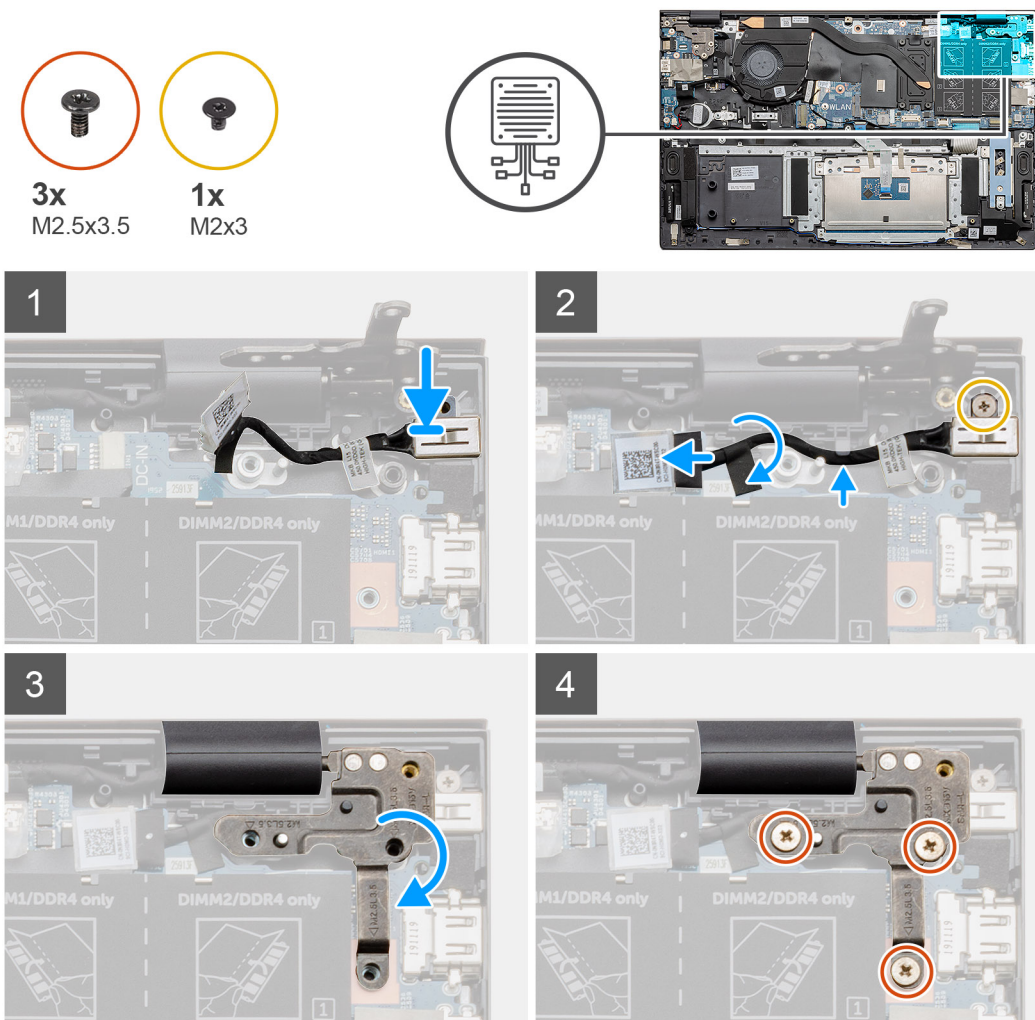

Pasos

1. Localice el puerto de entrada de CC en la laptop.
2. Reemplace el tornillo único (M2x3) y conecte el cable de entrada de CC a la tarjeta madre.
3. Adhiera la cinta adhesiva y la etiqueta adhesiva transparente.

4. Baje la bisagra metálica y alinee los orificios para tornillos en la tarjeta madre.
5. Reemplace los tres tornillos (M2.5x3.5) y fije la bisagra metálica para cubrir el conector de la pantalla.

Siguientes pasos

1. Instale la [batería](#).
2. Instale la [cubierta de la base](#).
3. Siga el procedimiento que se describe en [Después de manipular el interior de la computadora](#).

Botón de encendido con lectora de huellas dactilares (opcional)

Extracción del botón de encendido y el lector de huellas digitales opcional

Requisitos previos

1. Siga el procedimiento que se describe en [Antes de manipular el interior de la computadora](#).
2. Quite la [cubierta de la base](#).
3. Quite la [batería](#).
4. Extraiga la [tarjeta WLAN](#).
5. Quite el [ventilador del sistema](#).
6. Quite la [placa de I/O](#).

Sobre esta tarea

En la ilustración, se indica la ubicación del botón de encendido con lector de huellas digitales opcional y se proporciona una representación visual del procedimiento de extracción.

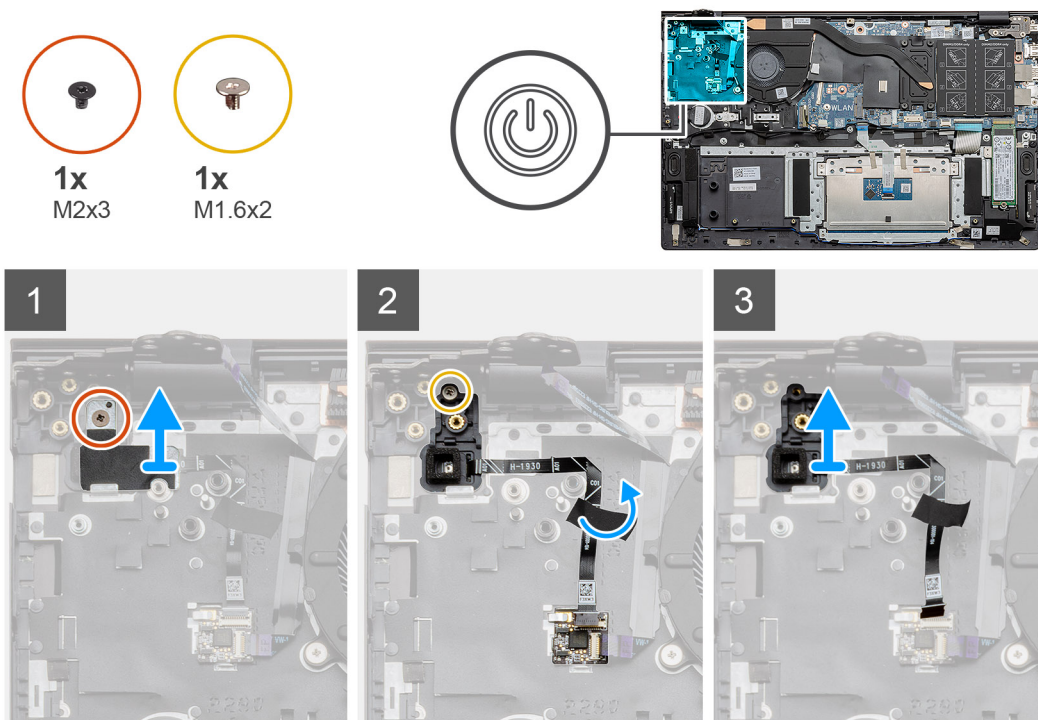

Pasos

1. Quite el tornillo único (M2x3) que asegura el soporte al ensamblaje del teclado y el reposamanos.

2. Quite el tornillo único (M1.6x2) que asegura el botón de encendido con lector de huellas digitales opcional al ensamblaje del teclado y el reposamanos.
3. Desenchufe el cable del lector de huellas digitales del conector en el ensamblaje del teclado y el reposamanos.
4. Levante el botón de encendido con lector de huellas digitales opcional, junto con el cable, para quitarlos del ensamblaje del teclado y el reposamanos.

Instalación del botón de encendido con lector de huellas digitales opcional

Requisitos previos

Si va a reemplazar un componente, quite el componente existente antes de realizar el procedimiento de instalación.

Sobre esta tarea

En la ilustración, se indica la ubicación del botón de encendido con lector de huellas digitales y se proporciona una representación visual del procedimiento de instalación.

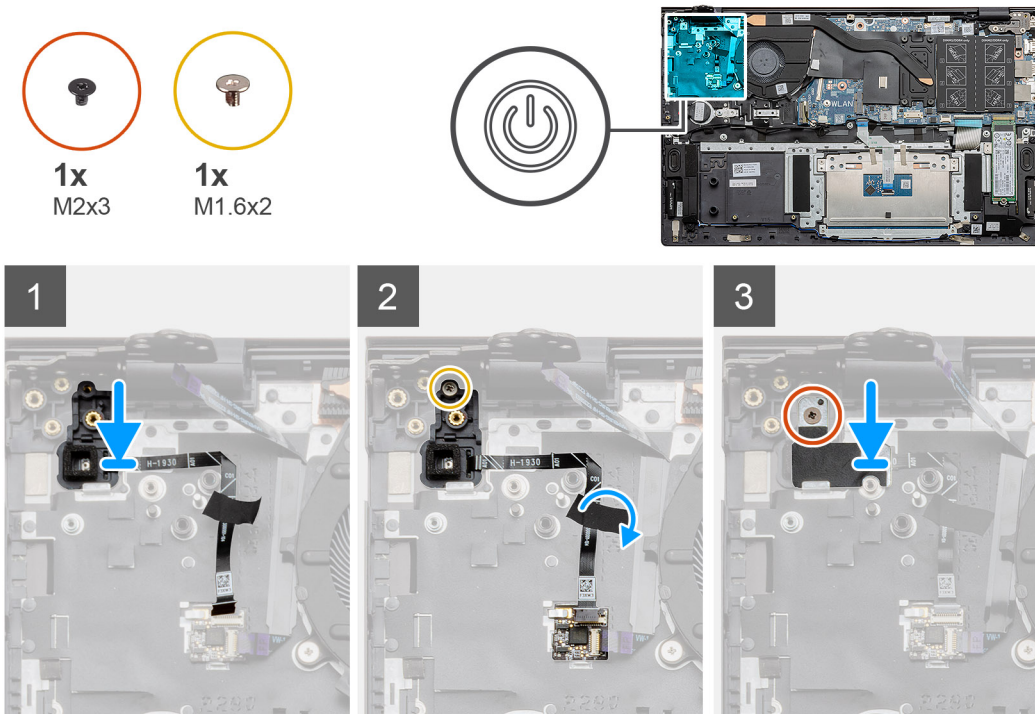

Pasos

1. Mediante el poste de alineación, coloque el botón de encendido con lector de huellas digitales opcional en el ensamblaje del teclado y el reposamanos.
2. Reemplace el tornillo único (M1.6x2) que asegura el botón de encendido con lector de huellas digitales opcional al ensamblaje del teclado y el reposamanos.
3. Enchufe el cable del lector de huellas digitales al conector en el ensamblaje del teclado y el reposamanos.
4. Adhiera la cinta adhesiva.
5. Coloque el soporte del lector de huellas digitales y reemplace el tornillo único (M2x3).

Siguientes pasos

1. Instale la [placa de I/O](#).
2. Instale el [ventilador del sistema](#).
3. Instale la [tarjeta WLAN](#).
4. Instale la [batería](#).
5. Instale la [cubierta de la base](#).

6. Siga el procedimiento que se describe en [Después de manipular el interior de la computadora](#).

Panel táctil

Extracción del panel táctil

Requisitos previos

1. Siga el procedimiento que se describe en [Antes de manipular el interior de la computadora](#).
2. Quite la [cubierta de la base](#).
3. Quite la [batería](#).
4. Retire los [altavoces](#).

Sobre esta tarea

En la ilustración, se indica la ubicación del panel táctil y se proporciona una representación visual del procedimiento de extracción.

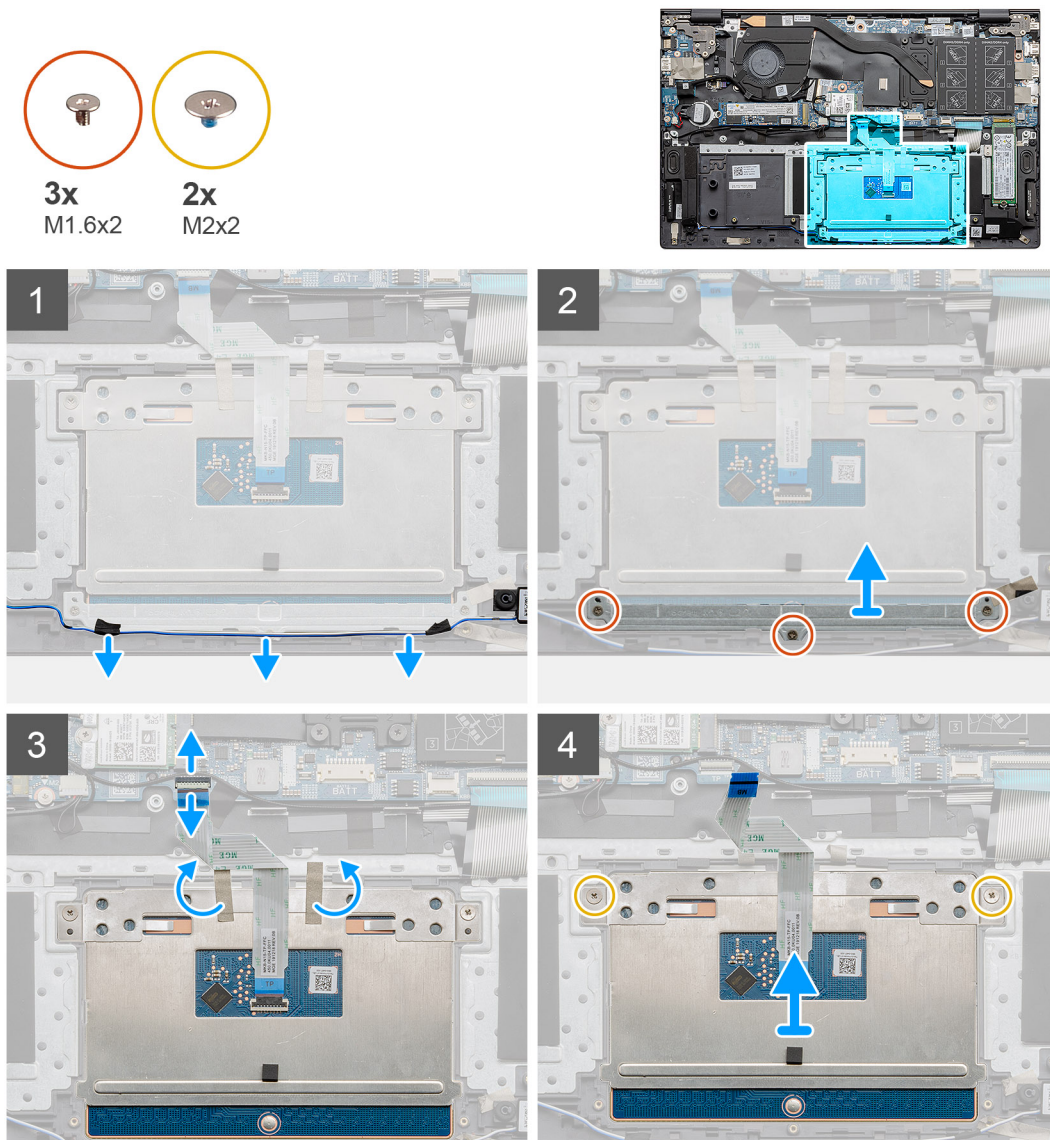

Pasos

1. Despegue la cinta adhesiva y quite el cable del altavoz.

2. Quite los tres tornillos (M1.6x2) que fijan el soporte del panel táctil al ensamblaje del teclado y el reposamanos.
3. Levante el soporte del panel táctil para quitarlo del ensamblaje del teclado y el reposamanos.
4. Abra el pestillo y desconecte el cable del panel táctil de la tarjeta madre.
5. Quite la cinta adhesiva del soporte del panel táctil.
6. Quite los dos tornillos (M2x2) que aseguran el soporte del panel táctil al ensamblaje del teclado y el reposamanos.
7. Levante el panel táctil, junto con el cable, para quitarlos del ensamblaje del teclado y el reposamanos.

Instalación del panel táctil

Requisitos previos

Si va a reemplazar un componente, quite el componente existente antes de realizar el procedimiento de instalación.

Sobre esta tarea

En la ilustración, se indica la ubicación del componente y se proporciona una representación visual del procedimiento de instalación.

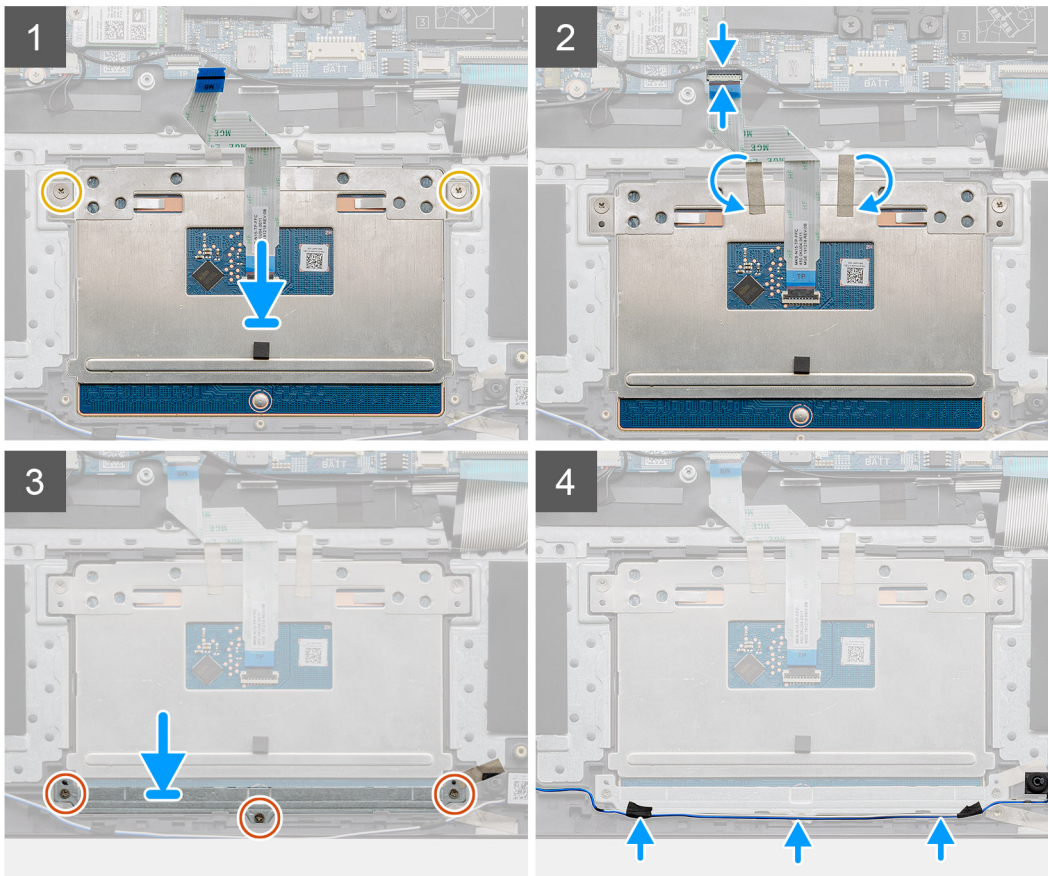
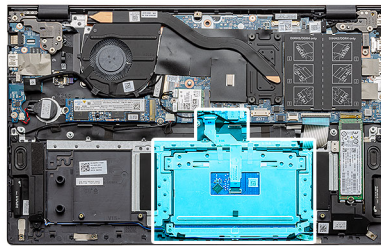
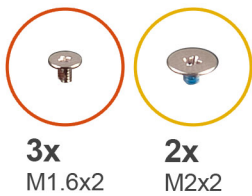

Pasos

1. Alinee y coloque el panel táctil en la ranura del ensamblaje del teclado y el reposamanos.
2. Reemplace los dos tornillos (M2x2) junto con el soporte para asegurar el panel táctil al ensamblaje del teclado y el reposamanos.

3. Deslice el cable del panel táctil en el conector de la tarjeta madre del sistema y cierre el pestillo para fijar el cable.
4. Adhiera la cinta adhesiva nuevamente al soporte del panel táctil.
5. Alinee y coloque el soporte del panel táctil en la ranura del ensamblaje del teclado y el reposamanos.
6. Reemplace los tres tornillos (M1.6x2) que fijan el soporte del panel táctil al ensamblaje del teclado y el reposamanos.
7. Coloque el cable de audio y reemplace la cinta adhesiva.

Siguientes pasos

1. Instale los [altavoces](#).
2. Instale la [batería](#).
3. Instale la [cubierta de la base](#).
4. Siga el procedimiento que se describe en [Después de manipular el interior de la computadora](#).

Ensamblaje de la pantalla

Extracción del ensamblaje de la pantalla

Requisitos previos

1. Siga el procedimiento que se describe en [Antes de manipular el interior de la computadora](#).
2. Quite la [cubierta de la base](#).
3. Quite la [batería](#).

Sobre esta tarea

En la ilustración, se indica la ubicación del ensamblaje de la pantalla y se proporciona una representación visual del procedimiento de extracción.



6x
M2.5x3.5

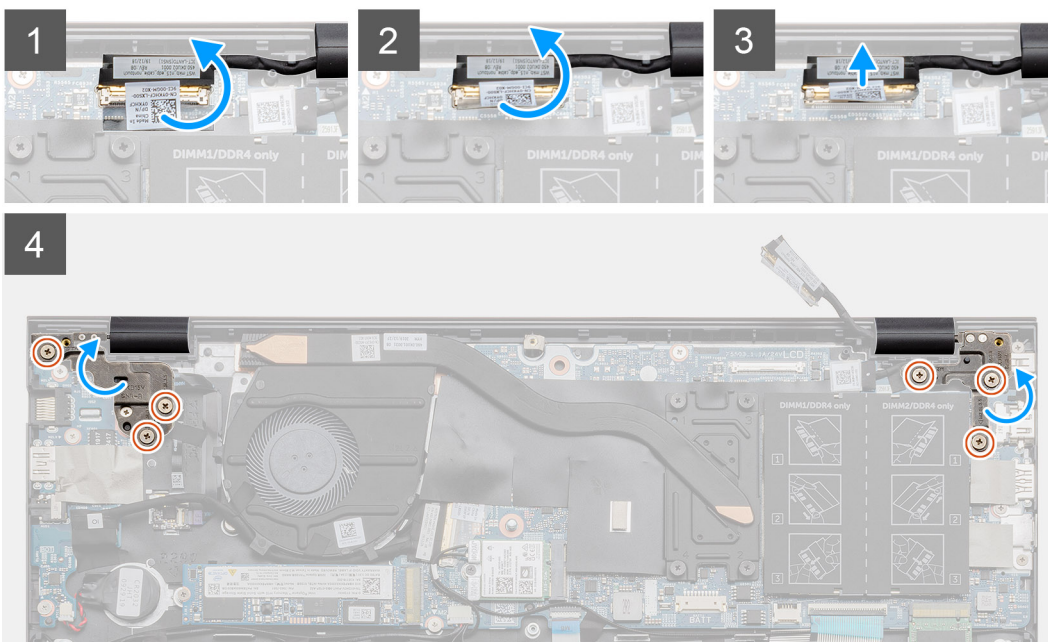
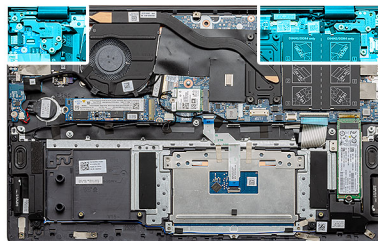

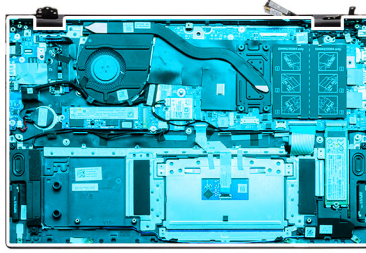

5

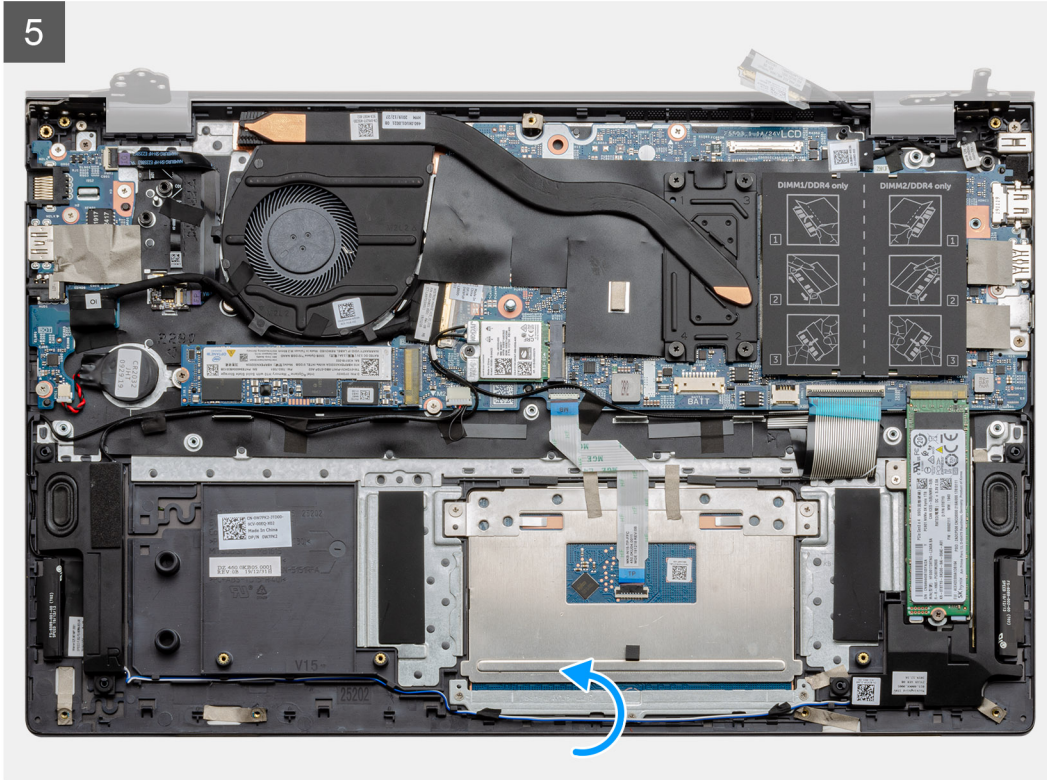

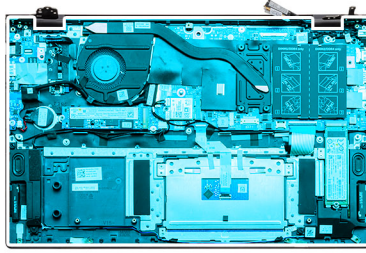

6

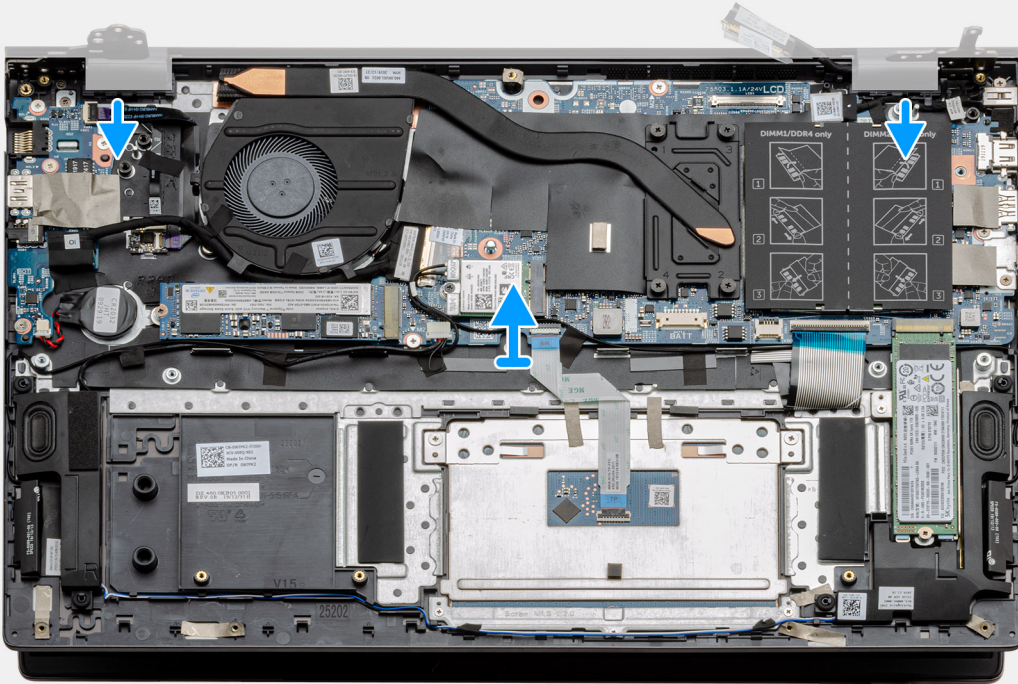

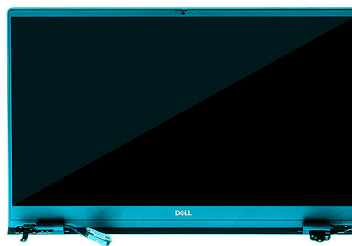

7



Pasos

1. Localice el cable de pantalla y las bisagras de la pantalla en la computadora.
2. Despegue la cinta que fija el cable de pantalla a la tarjeta madre.
3. Abra el pestillo y desconecte el cable de pantalla de la tarjeta madre.
4. Quite los tres tornillos (M2.5x3.5) que aseguran la bisagra de la pantalla izquierda a la tarjeta madre.
5. Quite los tres tornillos (M2.5x3.5) que aseguran la bisagra de la pantalla derecha a la tarjeta madre.
6. Abra las bisagras de la pantalla en un ángulo de 90 grados.
7. Deslice con cuidado el ensamblaje del teclado y el reposamanos para quitarlo del ensamblaje de la pantalla.

Instalación del ensamblaje de la pantalla

Requisitos previos

Si va a reemplazar un componente, quite el componente existente antes de realizar el procedimiento de instalación.

Sobre esta tarea

En la ilustración, se indica la ubicación del componente y se proporciona una representación visual del procedimiento de instalación.

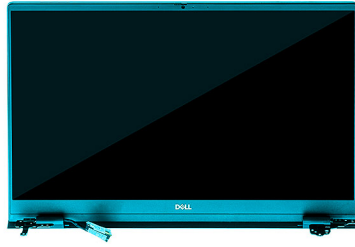

1





6x
M2.5x3.5

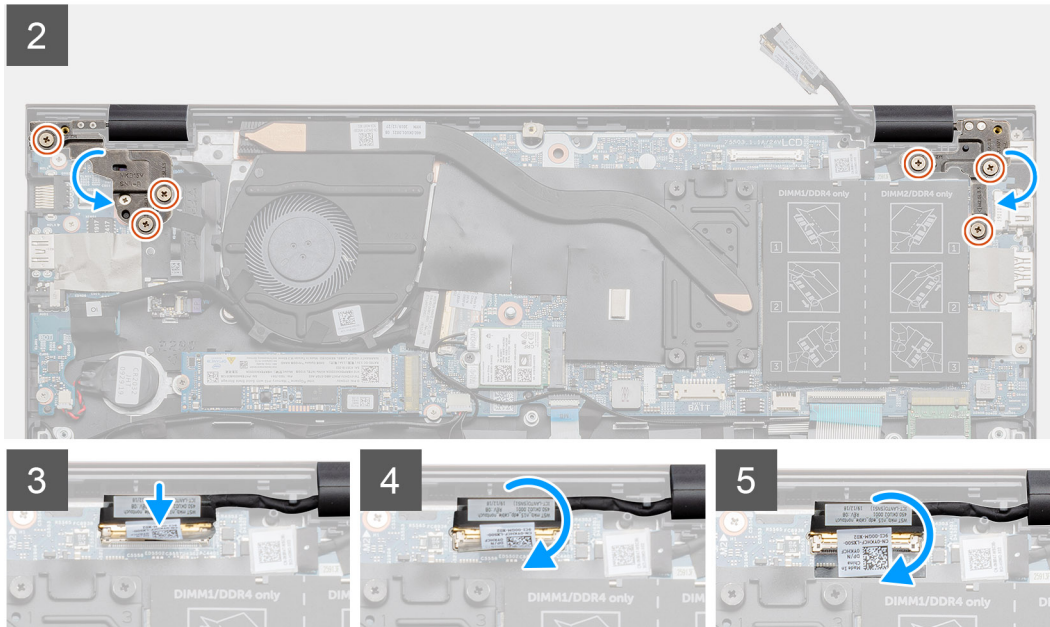

Pasos

1. Coloque el ensamblaje de la pantalla sobre una superficie plana y limpia.
2. Alinee y coloque el ensamblaje del teclado y el reposamanos en el ensamblaje de la pantalla.
3. Mediante los postes de alineación, cierre las bisagras de la pantalla.
4. Reemplace los tres tornillos (M2.5x3.5) que aseguran la bisagra de la pantalla izquierda a la tarjeta madre.
5. Reemplace los tres tornillos (M2.5x3.5) que aseguran la bisagra de la pantalla derecha a la tarjeta madre.
6. Conecte el cable de pantalla al conector de la tarjeta madre del sistema y adhiera la cinta a la tarjeta madre.

Siguientes pasos

1. Instale la [tarjeta WLAN](#).
2. Instale la [batería](#).
3. Instale la [cubierta de la base](#).
4. Siga el procedimiento que se describe en [Después de manipular el interior de la computadora](#).

Ensamblaje del teclado y del reposamanos

Extracción del ensamblaje del teclado y el reposamanos

Requisitos previos

1. Siga el procedimiento que se describe en [Antes de manipular el interior de la computadora](#).
2. Quite la [cubierta de la base](#).
3. Quite la [batería](#).
4. Extraiga la [tarjeta WLAN](#).
5. Extraiga la [batería de tipo botón](#).

6. Extraiga los [módulos de memoria](#).
7. Quite la SSD 1 ([M.2 2280](#) o [M.2 2230](#)).
8. Quite la SSD-2 ([M.2 2280](#) o [M.2 2230](#)).
9. Quite el [ventilador del sistema](#).
10. Extraiga el [disipador de calor](#).
11. Retire los [altavoces](#).
12. Extraiga el [ensamblaje de la pantalla](#).
13. Quite la [placa de I/O](#).
14. Quite el [botón de encendido con lector de huellas digitales](#).
15. Quite el [puerto de entrada de CC](#).
16. Extraiga el [panel táctil](#).
17. Quite la [tarjeta madre](#).

 **NOTA:** La tarjeta madre del sistema se puede quitar junto con el disipador de calor.

Sobre esta tarea

En la ilustración, se indica la ubicación del ensamblaje del teclado y el reposamanos y se proporciona una representación visual del procedimiento de extracción.

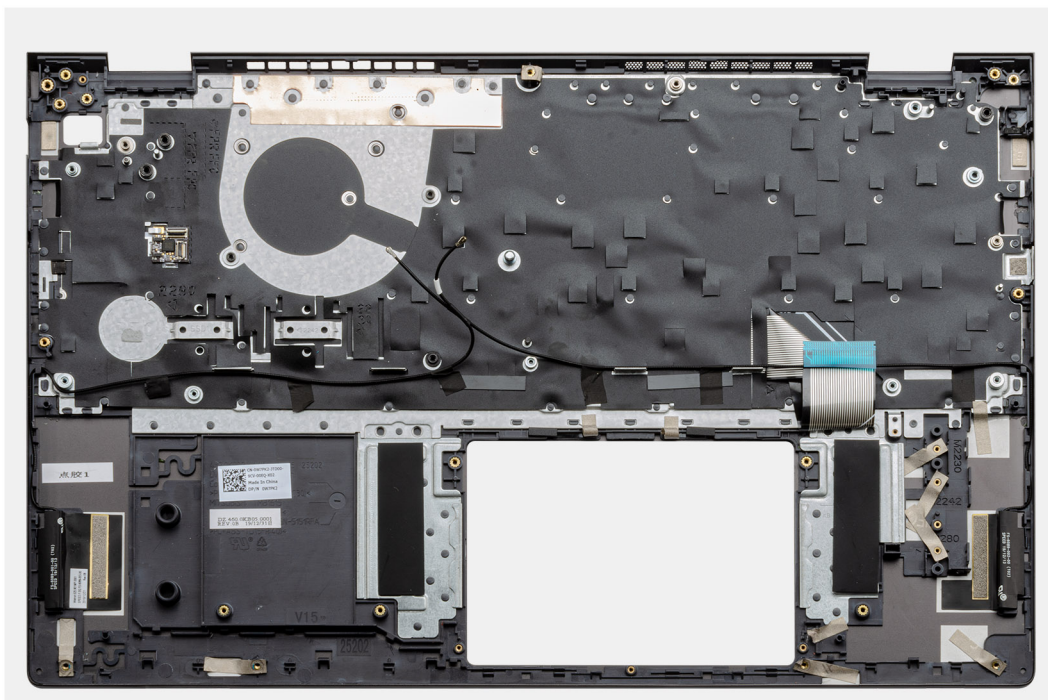

Pasos

Después de realizar los pasos de los requisitos previos, nos queda el ensamblaje del teclado y el reposamanos.

Instalación del ensamblaje del teclado y el reposamanos

Requisitos previos

Si va a reemplazar un componente, quite el componente existente antes de realizar el procedimiento de instalación.

Sobre esta tarea

En la ilustración, se muestra la ubicación del ensamblaje del teclado y el reposamanos y se proporciona una representación visual del procedimiento de instalación.



Pasos

Coloque el ensamblaje del teclado y el reposamanos en una superficie plana.

Siguientes pasos

1. Instale la [tarjeta madre del sistema](#).
2. Instale el [panel táctil](#).
3. Instale el [puerto de entrada de CC](#).
4. Instale el [botón de encendido con lector de huellas digitales](#).
5. Instale la [placa de I/O](#).
6. Instale el [ensamblaje de la pantalla](#).
7. Instale los [altavoces](#).
8. Instale el [disipador de calor](#).
9. Instale el [ventilador del sistema](#).
10. Instale la SSD-1 ([unidad de estado sólido M.2 2280](#) o [unidad de estado sólido M.2 2230](#)).
11. Instale la SSD-2 ([unidad de estado sólido M.2 2280](#) o [unidad de estado sólido M.2 2230](#)).
12. Instale el [módulo de memoria](#).
13. Instale la [batería de tipo botón](#).
14. Instale la [tarjeta WLAN](#).
15. Instale la [batería](#).
16. Instale la [cubierta de la base](#).
17. Siga el procedimiento que se describe en [Después de manipular el interior de la computadora](#).

Software

En este capítulo, se detallan los sistemas operativos compatibles junto con las instrucciones sobre cómo instalar los controladores.

Temas:

- [Descarga de los controladores de Windows](#)

Descarga de los controladores de Windows

Pasos

1. Encienda la laptop.
2. Vaya a **Dell.com/support**.
3. Haga clic en **Soporte de producto**, introduzca la etiqueta de servicio de la laptop y haga clic en **Enviar**.

 **NOTA:** Si no tiene la etiqueta de servicio, utilice la función de detección automática o busque de forma manual el modelo de su laptop.

4. Haga clic en **Drivers and Downloads (Controladores y descargas)**.
5. Seleccione el sistema operativo instalado en la laptop.
6. Desplácese hacia abajo en la página y seleccione el controlador que desea instalar.
7. Haga clic en **Descargar archivo** para descargar el controlador de su laptop.
8. Después de finalizar la descarga, vaya a la carpeta donde guardó el archivo del controlador.
9. Haga doble clic en el icono del archivo del controlador y siga las instrucciones que aparecen en pantalla.

System Setup (Configuración del sistema)

PRECAUCIÓN: A menos que sea un usuario experto, no cambie la configuración en el programa de configuración del BIOS. Algunos cambios pueden provocar que el equipo no funcione correctamente.

NOTA: Antes de modificar el programa de configuración del BIOS, se recomienda anotar la información de la pantalla del programa de configuración del BIOS para que sirva de referencia posteriormente.

Utilice el programa de configuración del BIOS para los siguientes fines:

- Obtenga información sobre el hardware instalado en la computadora, por ejemplo, la cantidad de RAM y el tamaño de la unidad de disco duro.
- Cambiar la información de configuración del sistema.
- Establecer o cambiar una opción seleccionable por el usuario, como la contraseña de usuario, el tipo de disco duro instalado, activar o desactivar dispositivos básicos.

Temas:

- [Menú de arranque](#)
- [Teclas de navegación](#)
- [Secuencia de arranque](#)
- [Configuración del BIOS](#)
- [Actualización del BIOS en Windows](#)
- [Contraseña del sistema y de configuración](#)

Menú de arranque

Presione <F12> cuando aparezca el logotipo de Dell para iniciar un menú de arranque por única vez con una lista de dispositivos de arranque válidos para el sistema. Los diagnósticos y las opciones de configuración del BIOS también se incluyen en este menú. Los dispositivos enumerados en el menú de arranque dependen de los dispositivos de arranque del sistema. Este menú es útil cuando intenta iniciar un dispositivo en particular o ver los diagnósticos del sistema. Usar el menú de arranque no modifica el orden de arranque almacenado en el BIOS.

Las opciones son:

- **Dispositivos de arranque de UEFI:**
 - Administrador de arranque de Windows
 - Disco duro de UEFI
 - NIC a bordo (IPV4)
 - NIC a bordo (IPV6)
- **Tareas previas al arranque:**
 - Configuración del BIOS
 - Diagnóstico
 - Actualización del BIOS
 - Recuperación de sistema operativo de SupportAssist
 - Actualización del flash del BIOS: remota
 - Configuración del dispositivo

Teclas de navegación

NOTA: Para la mayoría de las opciones de configuración del sistema, se registran los cambios efectuados, pero no se aplican hasta que se reinicia el sistema.

Teclas	Navegación
Flecha hacia arriba	Se desplaza al campo anterior.
Flecha hacia abajo	Se desplaza al campo siguiente.
Intro	Permite introducir un valor en el campo seleccionado, si se puede, o seguir el vínculo del campo.
Barra espaciadora	Amplía o contrae una lista desplegable, si procede.
Lengüeta	Se desplaza a la siguiente área de enfoque.
Esc	Se desplaza a la página anterior hasta que vea la pantalla principal. Presionar Esc en la pantalla principal muestra un mensaje de confirmación donde se le solicita que guarde los cambios y reinicie el sistema.

Secuencia de arranque

La secuencia de arranque le permite omitir el orden de dispositivos de arranque definido en la configuración del sistema e iniciar directamente a un dispositivo específico (por ejemplo, la unidad óptica o la unidad de disco duro). Durante la prueba de encendido automática (POST), cuando aparece el logotipo de Dell, puede hacer lo siguiente:

- Acceder al programa de configuración del sistema al presionar la tecla F2
- Presionar la tecla F12 para activar el menú de arranque por única vez

El menú de arranque de una vez muestra los dispositivos desde los que puede arrancar, incluida la opción de diagnóstico. Las opciones del menú de arranque son las siguientes:

- Unidad extraíble (si está disponible)
- Unidad STXXXX
 - **NOTA:** XXXX denota el número de la unidad SATA.
- Unidad óptica (si está disponible)
- Unidad de disco duro SATA (si está disponible)
- Diagnóstico
 - **NOTA:** Al elegir **Diagnósticos**, se muestra la pantalla **Diagnósticos de SupportAssist**.

La pantalla de secuencia de arranque también muestra la opción de acceso a la pantalla de la configuración del sistema.

Configuración del BIOS

NOTA: Según la laptop y los dispositivos instalados, los elementos enumerados en esta sección podrían aparecer o no.

Resumen

Tabla 2. Resumen

Opción	Descripción
Información del sistema	<p>En esta sección se enumeran las principales características de hardware del equipo.</p> <p>Las opciones son:</p> <ul style="list-style-type: none"> • Información del sistema <ul style="list-style-type: none"> ○ Versión del BIOS ○ Etiqueta de servicio ○ Etiqueta de activo ○ Fecha de fabricación ○ Fecha de adquisición ○ Código de servicio rápido ○ Etiqueta de propiedad

Tabla 2. Resumen



Opción	Descripción
	<ul style="list-style-type: none"> ○ Actualización de firmware con firma ● Batería <ul style="list-style-type: none"> ○ Primaria ○ Nivel de batería ○ Estado de la batería ○ Condición ○ Adaptador de CA ● Información del procesador <ul style="list-style-type: none"> ○ Tipo de procesador ○ Velocidad de reloj máxima ○ Velocidad de reloj mínima ○ Velocidad de reloj actual ○ Conteo de núcleos ○ Id. del procesador ○ Caché del procesador L2 ○ Caché del procesador L3 ○ Versión de microcódigo ○ Capacidad para Intel Hyper-Threading ○ Tecnología de 64 bits ● Configuración de la memoria <ul style="list-style-type: none"> ○ Memoria instalada ○ Memoria disponible ○ Velocidad de la memoria ○ Modo de canal de memoria ○ Tecnología de la memoria ○ DIMM_Slot 1 ○ DIMM_Slot 2 ● Información del dispositivo <ul style="list-style-type: none"> ○ Tipo de panel ○ Controladora de video ○ Memoria de video ○ Dispositivo de Wi-Fi ○ Resolución nativa ○ Versión del BIOS de video ○ Controladora de audio ○ Dispositivo Bluetooth ○ Dirección MAC del LOM ○ Controladora de video de dGPU

Configuración de arranque

Tabla 3. Configuración de arranque

Opción	Descripción
Secuencia de arranque	<p>Permite cambiar el orden en el que el equipo busca un sistema operativo.</p> <p>Las opciones son:</p> <ul style="list-style-type: none"> ● Administrador de arranque de Windows ● Disco duro de UEFI ● NIC a bordo (IPV4) ● NIC a bordo (IPV6)

Tabla 3. Configuración de arranque (continuación)

Opción	Descripción
	<p> NOTA: El modo de arranque heredado no es soportado en esta plataforma.</p>
Arranque seguro	<p>El arranque seguro ayuda a garantizar que el sistema se inicie usando solo software de arranque validado.</p> <p>Activar el arranque seguro: esta opción está desactivada de manera predeterminada.</p> <p> NOTA: El sistema debe estar en el modo de arranque de UEFI para activar Activar el arranque seguro.</p>
Modo de arranque seguro	<p>Los cambios en el modo de funcionamiento de arranque seguro modifican el comportamiento del arranque seguro para permitir la evaluación de firmas del controlador de UEFI.</p> <p>Las opciones son:</p> <ul style="list-style-type: none"> ● Deployed Mode: esta opción está habilitada de manera predeterminada. ● Modo de auditoría
Administración de claves experta	<p>Permite habilitar o deshabilitar la administración de claves experta.</p> <p>Enable Custom Mode: esta opción está deshabilitada de manera predeterminada.</p> <p>Las opciones de administración de claves del modo personalizado son las siguientes:</p> <ul style="list-style-type: none"> ● PK: de manera predeterminada, esta opción está activada. ● KEK ● db ● dbx

Dispositivos integrados

Tabla 4. Opciones de dispositivo integrado

Opción	Descripción
Fecha/Hora	Permite modificar la fecha y la hora. El cambio realizado en la fecha y la hora del sistema son de aplicación inmediata.
Cámara	<p>Permite activar o desactivar la cámara.</p> <p>Activar cámara: esta opción está activada de manera predeterminada.</p>
Audio	<p>Permite apagar todo el audio integrado. De manera predeterminada, la opción Enable Audio (Activar audio) está seleccionada.</p> <p>Permite activar o desactivar el audio integrado o el micrófono y el altavoz por separado. De manera predeterminada, la opción Enable Audio (Activar audio) está seleccionada.</p> <p>Las opciones son:</p> <ul style="list-style-type: none"> ● Activar micrófono ● Enable Internal Speaker (Activar altavoz interno)
Configuración de USB	<p>Permite activar o desactivar la configuración de USB interna o integrada.</p> <p>Las opciones son:</p>

Tabla 4. Opciones de dispositivo integrado (continuación)

Opción	Descripción
	<ul style="list-style-type: none"> ● Activar soporte de inicio USB ● Habilitar puerto USB externo <p>Configuración predeterminada: todas las opciones están activadas.</p>
Desactivar el túnel de PCIE USB4	De manera predeterminada, la opción Desactivar el túnel de PCIE USB4 está desactivada.

Almacenamiento

Tabla 5. Opciones de almacenamiento

Opción	Descripción
Operación de SATA/NVMe	<p>Permite configurar el modo operativo de la controladora de dispositivo de almacenamiento integrada.</p> <p>Las opciones son:</p> <ul style="list-style-type: none"> ● Desactivado ● AHCI/NVMe ● RAID On: la opción de RAID encendido está habilitada de manera predeterminada.
Interfaz de almacenamiento	<p>Permite habilitar o deshabilitar las diferentes unidades en la placa.</p> <p>Las opciones son:</p> <ul style="list-style-type: none"> ● SSD-0 PCIe M.2 ● SSD-1 PCIe M.2 <p>Configuración predeterminada: todas las opciones están activadas.</p>
Informes SMART	Este campo controla si se informa de los errores de la unidad de disco duro para unidades integradas durante el inicio del sistema. Esta tecnología es parte de la especificación de Self Monitoring Analysis and Reporting Technology (SMART). La opción Enable SMART Reporting está deshabilitada de manera predeterminada.
Información de la unidad	Proporciona información sobre el tipo de unidad y el dispositivo.

Pantalla

Tabla 6. Opciones de pantalla

Opción	Descripción
Brillo de la pantalla	<p>Permite definir el brillo de la pantalla cuando el sistema funciona con batería y alimentación de CA.</p> <p>Las opciones son:</p> <ul style="list-style-type: none"> ● Brillo con alimentación de la batería: de manera predeterminada, se establece en 50. ● Brillo con alimentación de CA: de manera predeterminada, se establece en 100.
EcoPower	EcoPower reduce el brillo de la pantalla cuando es necesario para aumentar la duración de batería.

Tabla 6. Opciones de pantalla (continuación)

Opción	Descripción
	La opción Activar EcoPower está activada de manera predeterminada.
Full Screen Logo (Logotipo de la pantalla completa)	Muestra el logotipo de pantalla completa cuando la imagen coincide con la resolución de pantalla. De manera predeterminada, todas las opciones están desactivadas.

Opciones de conexión

Tabla 7. Conexión

Opción	Descripción
NIC integrada	La NIC integrada controla la controladora de LAN a bordo. Permite que las funciones de red previas al sistema operativo y del sistema operativo temprano utilicen las NIC activadas cuando los protocolos de red de UEFI estén instalados y disponibles. Las opciones son: <ul style="list-style-type: none"> ● Desactivado ● Enabled (Activado) ● Activado con PXE: esta opción está activada de manera predeterminada.
Activar dispositivo inalámbrico	Le permite habilitar o deshabilitar los dispositivos inalámbricos. Las opciones son: <ul style="list-style-type: none"> ● WLAN. ● Bluetooth Ambas opciones están activadas de forma predeterminada.
Habilitar pila de red de UEFI	Permite controlar la controladora LAN a bordo. Permite que las funciones de red previas al sistema operativo y del sistema operativo temprano utilicen las NIC activadas cuando los protocolos de red de UEFI estén instalados y disponibles. Activar pila de red de UEFI: esta opción está activada de manera predeterminada.

Administración de energía

Tabla 8. Administración de energía







Opción	Descripción
Configuración de la batería	Permite que el sistema funcione con la batería durante las horas de uso de alimentación pico. Las opciones son: <ul style="list-style-type: none"> ● Adaptive: habilitada de manera predeterminada ● Estándar ● ExpressCharge™ ● Uso de CA principal ● Personalizado <p> NOTA: Si se selecciona esta opción, también puede configurar Custom Charge Start (Inicio de carga personalizada) y Custom Charge Stop (Parada de carga personalizada).</p>

Tabla 8. Administración de energía (continuación)

Opción	Descripción
Configuración avanzada	<p>Esta opción le permite aumentar el estado de consumo de la batería.</p> <p>La opción Enable Advanced Battery Charge Mode está deshabilitada de manera predeterminada.</p> <p> NOTA: El usuario puede cargar la batería usando la función Inicio del día y Periodo de trabajo.</p> <p>De manera predeterminada, Periodo de trabajo está desactivada.</p> <p>Utilice ExpressCharge™ para la carga de batería acelerada.</p>
Cambio pico	<p>Permite que el sistema funcione con la batería durante las horas de uso de alimentación pico.</p> <p>Turno pico: esta opción está desactivada de manera predeterminada.</p> <p> NOTA: El usuario puede:</p> <ul style="list-style-type: none"> ● Establecer Umbral de la batería a mínimo = 15, máximo = 100 ● Evite la alimentación de CA entre ciertas horas del día usando Inicio del turno pico, Fin del turno pico e Inicio de carga del turno pico.
Administración térmica	<p>Permite el enfriamiento de ventiladores y la administración de temperatura del procesador para ajustar el rendimiento, el ruido y la temperatura del sistema.</p> <p>Las opciones son:</p> <ul style="list-style-type: none"> ● Optimizado: activada de manera predeterminada ● Fresco ● Silencioso ● Ultrarrendimiento
Compatibilidad para activación USB	<p>Activar con la estación de acoplamiento USB-C de Dell Permite que conectar una estación de acoplamiento USB-C de Dell active el sistema desde el modo de espera.</p> <p>De manera predeterminada, la opción Activar con la estación de acoplamiento USB-C de Dell está activada.</p> <p> NOTA: Estas funciones solo sirven cuando el adaptador de alimentación de CA está conectado. Si se quita el adaptador de alimentación de CA antes del modo de espera, el BIOS quita la alimentación de todos los puertos USB para ahorrar batería.</p>
Bloquear modo de reposo	<p>Esta opción permite bloquear la entrada en modo de reposo (S3) en un entorno de sistema operativo. La opción Block Sleep está deshabilitada de manera predeterminada.</p> <p> NOTA: Cuando el bloqueo del modo de reposo está habilitado, el sistema no pasa al estado de reposo. Intel Rapid Start se desactiva automáticamente y la opción de alimentación del sistema operativo queda en blanco si se configuró en modo de reposo.</p>
Switch de tapa	<p>Permite deshabilitar el interruptor de la tapa.</p> <p>Las opciones son:</p> <ul style="list-style-type: none"> ● Enable Lid Switch: habilitada de manera predeterminada ● Power On Lid Open: habilitada de manera predeterminada
Tecnología Intel Speed Shift	<p>Permite activar o desactivar el soporte para la tecnología Intel Speed Shift. Tecnología Intel Speed Shift está activada de manera predeterminada. Activar esta opción permite que el sistema operativo seleccione el rendimiento del procesador adecuado.</p>

Seguridad

Tabla 9. Seguridad

Opción	Descripción
Seguridad del TPM 2.0	<p>Permite activar o desactivar el módulo de plataforma de confianza (TPM).</p> <p>Las opciones son:</p> <ul style="list-style-type: none"> ● Seguridad del TPM 2.0 encendida: esta opción está activada de manera predeterminada. ● PPI Bypass for Enable Commands (Omisión PPI para los comandos activados) ● PPI Bypass for Disable Commands (Omisión PPI para los comandos desactivados) ● Omisión PPI para el comando de borrado ● Attestation Enable: esta opción está habilitada de manera predeterminada. ● Key Storage Enable: esta opción está habilitada de manera predeterminada. ● SHA-256: esta opción está habilitada de manera predeterminada. ● Desactivada ● Estado del TPM: esta opción está activada de manera predeterminada.
Mitigación de riesgos de SMM	<p>Permite habilitar o deshabilitar la protección de mitigación de riesgos de SMM de UEFI adicionales.</p> <p>Mitigación de seguridad de SMM: de manera predeterminada, esta opción está activada.</p>
Borrado de datos en el próximo arranque	<p>Permite que el BIOS ponga en línea de espera un ciclo de borrado de datos para dispositivos de almacenamiento conectados a la placa base durante el próximo reinicio.</p> <p>Iniciar borrado de datos: de manera predeterminada, esta opción está desactivada.</p> <p> NOTA: La operación de borrado seguro borra información de manera tal que no pueda ser reconstruida.</p>
Absolute	<p>Este campo permite activar, desactivar o desactivar permanentemente la interfaz del módulo del BIOS del servicio de módulo de persistencia Absolute opcional, de Absolute® Software.</p> <p>Las opciones son:</p> <ul style="list-style-type: none"> ● Activada: esta opción está activada de manera predeterminada. ● Desactivado ● Desactivar Absolute permanentemente
Seguridad de ruta de arranque de UEFI	<p>Controla si el sistema le solicitará al usuario ingresar la contraseña de administrador (si está establecida) cuando inicie a un dispositivo de ruta de arranque de UEFI desde el menú de arranque F12.</p> <p>Las opciones son:</p> <ul style="list-style-type: none"> ● Nunca ● Siempre ● Siempre, excepto HDD interno: esta opción está activada de manera predeterminada. ● Siempre, excepto HDD y PXE internos

Contraseña

Tabla 10. Seguridad

Opción	Descripción
Contraseña de administrador	<p>Permite establecer, cambiar o eliminar la contraseña de administrador.</p> <p>Las entradas para establecer la contraseña son las siguientes:</p> <ul style="list-style-type: none"> ● Introduzca la contraseña anterior: ● Introduzca la nueva contraseña: <p>Presione Entrar cuando ingrese la contraseña nueva y presione Entrar nuevamente para confirmar la contraseña nueva.</p>

Tabla 10. Seguridad (continuación)









Opción	Descripción
	<p> NOTA: Eliminar la contraseña de administrador elimina la contraseña del sistema (si está configurada). Por este motivo, no puede establecer una contraseña de administrador si hay una contraseña del sistema configurada. Por lo tanto, se debe establecer primero una contraseña de administrador si la contraseña de administrador se debe utilizar con la contraseña del sistema.</p> <p> NOTA: Este sistema no es compatible con la contraseña de la unidad de disco duro.</p>
Contraseña del sistema	<p>Permite definir, cambiar o eliminar la contraseña del sistema.</p> <p>Las entradas para establecer la contraseña son las siguientes:</p> <ul style="list-style-type: none"> ● Introduzca la contraseña anterior: ● Introduzca la nueva contraseña: <p>Presione Entrar cuando ingrese la contraseña nueva y presione Entrar nuevamente para confirmar la contraseña nueva.</p>
Configuración de contraseña	<p>Permite configurar una contraseña.</p> <p>Letra mayúscula Cuando se activa, este campo obliga a que la contraseña contenga al menos una letra mayúscula.</p> <p>Letra minúscula Cuando se activa, este campo obliga a que la contraseña contenga al menos una letra minúscula.</p> <p>Número Cuando se activa, este campo obliga a que la contraseña contenga al menos un número.</p> <p>Carácter especial Cuando se activa, este campo obliga a que la contraseña contenga al menos un carácter especial.</p> <p> NOTA: Estas opciones están desactivadas de manera predeterminada.</p> <p>Mínimo de caracteres Define el número de caracteres permitidos para una contraseña. Mínimo = 4</p>
Omisión de contraseña	<p>Permite omitir la contraseña del sistema, cuando se establece, al reiniciar el sistema.</p> <p> NOTA: Este sistema no es compatible con la contraseña de la unidad de disco duro.</p> <p>Los opciones son:</p> <ul style="list-style-type: none"> ● Disabled: esta opción está habilitada de manera predeterminada. ● Omisión de reinicio
Cambios de contraseña	<p>Permite cambiar la contraseña del sistema sin necesidad de tener una contraseña de administrador.</p> <p>Activar cambios de contraseñas no administrativos: de manera predeterminada, esta opción está desactivada.</p> <p> NOTA: Este sistema no es compatible con la contraseña de la unidad de disco duro.</p>
Admin Setup Lockout	<p>Permite que el administrador controle la manera en que el usuario puede acceder a la configuración del BIOS.</p> <p>Activar bloqueo de configuración de administrador: de manera predeterminada, esta opción está desactivada.</p> <p> NOTA:</p> <ul style="list-style-type: none"> ● Si hay una contraseña de administrador configurada y Activar bloqueo de configuración de administrador está activada, no puede ver la configuración del BIOS (con F2 o F12) sin la contraseña de administrador.

Tabla 10. Seguridad (continuación)

Opción	Descripción
	<ul style="list-style-type: none"> Si hay una contraseña de administrador configurada y Activar bloqueo de configuración de administrador está desactivada, se puede ingresar a la configuración del BIOS y los elementos que se ven en modo Bloqueado.
Bloqueo de contraseña maestra	<p>Le permite desactivar el soporte de la contraseña maestra.</p> <p>Activar bloqueo de contraseña maestra: de manera predeterminada, esta opción está desactivada.</p> <p> NOTA: Este sistema no es compatible con la contraseña de la unidad de disco duro.</p>

Actualización y recuperación

Tabla 11. Actualización y recuperación

Opción	Descripción
Actualizaciones de firmware de cápsula de UEFI	<p>Permite actualizar el BIOS del sistema mediante los paquetes de actualización de la cápsula de UEFI.</p> <p>Activar las actualizaciones de firmware de cápsula de UEFI: esta opción está activada de manera predeterminada,</p>
Recuperación del BIOS desde unidad de disco duro	<p>Permite recuperar el BIOS en el disco duro principal o la unidad USB en condiciones de daño.</p> <p>Recuperación del BIOS desde el disco duro: esta opción está activada de manera predeterminada.</p> <p> NOTA: La recuperación del BIOS desde discos duros no está disponible para unidades de autocifrado (SED).</p>
Regreso a una versión anterior del BIOS	<p>Le permite controlar el flash del firmware del sistema a versiones anteriores.</p> <p>Permitir el regreso a una versión anterior del BIOS: esta opción está activada de manera predeterminada.</p>
Recuperación de sistema operativo de SupportAssist	<p>Permite activar o desactivar el flujo de arranque para la recuperación del SO de SupportAssist en caso de ciertos errores de sistema.</p> <p>Recuperación del SO de SupportAssist: esta opción está activada de manera predeterminada.</p> <p> NOTA: Si la opción de configuración de Recuperación del SO de SupportAssist está desactivada, todo el flujo de arranque automático para la herramienta de recuperación del SO de SupportAssist está desactivada.</p>
BIOSConnect	<p>Permite recuperar el sistema operativo del servicio en la nube si el sistema operativo principal o el sistema operativo del servicio local no se inician, con un número de fallas igual o mayor que el valor especificado por la configuración del umbral de recuperación automática del sistema operativo.</p> <p>BIOSConnect: esta opción está activada de manera predeterminada.</p>
Umbral de recuperación de sistema operativo automático de Dell	<p>Las opciones de configuración del umbral de recuperación automática del SO controlan el flujo automático de la consola de resolución del sistema SupportAssist y la herramienta de recuperación del SO de Dell.</p> <p>Las opciones son:</p> <ul style="list-style-type: none"> Apagado 1 2: valor predeterminado 3

Administración de sistema

Tabla 12. Administración de sistema

Opción	Descripción
Etiqueta de servicio	Muestra la etiqueta de servicio del equipo.
Etiqueta de activo	Una etiqueta de activo es una cadena de 64 caracteres que el administrador de TI utiliza para identificar de manera exclusiva un sistema específico. Una vez que se configura una etiqueta de activo, no se puede cambiar.
Comportamiento de CA	Permite habilitar o deshabilitar el encendido automático del equipo cuando se conecta un adaptador de CA. Activación al conectar a CA De forma predeterminada, esta opción está desactivada.
Automáticamente en horario	Esta configuración permite que un sistema se encienda automáticamente durante los días y la hora definidos. Las opciones son: <ul style="list-style-type: none"> ● Desactivada: esta opción está activada de manera predeterminada. ● Todos los días ● Días de la semana ● Días seleccionados

Teclado

Tabla 13. Teclado

Opción	Descripción
Activar Bloq Num.	Permite activar o desactivar la función Bloq Núm cuando se inicia el sistema. Activar Bloq Num Esta opción está activada de forma predeterminada.
Opciones de bloqueo de Fn	Permite cambiar la configuración de la tecla de función. Modo de bloqueo Fn Esta opción está activada de forma predeterminada. Las opciones son: <ul style="list-style-type: none"> ● Modo de bloqueo estándar ● Modo de bloqueo secundario: esta opción está activada de manera predeterminada.
Iluminación del teclado	Permite establecer la configuración de la iluminación del teclado mediante las teclas de acceso rápido <Fn>+<F5> durante el funcionamiento normal del sistema. Las opciones son: <ul style="list-style-type: none"> ● Desactivado ● Dim (Tenue) ● Brillante: esta opción está activada de manera predeterminada. <p> NOTA: El brillo de la iluminación del teclado se establece al 100 %.</p>
Tiempo de espera agotado de retroiluminación del teclado en CA	Esta función define el valor de tiempo de espera agotado de la iluminación del teclado cuando hay un adaptador de CA conectado al sistema. Las opciones son: <ul style="list-style-type: none"> ● 5 segundos

Tabla 13. Teclado (continuación)

Opción	Descripción
	<ul style="list-style-type: none"> ● 10 segundos: esta opción está activada de manera predeterminada. ● 15 segundos ● 30 segundos ● 1 minuto ● 5 minutos ● 15 minutos ● Nunca <p>i NOTA: Si se selecciona Nunca, la iluminación permanece encendida siempre que el sistema tenga un adaptador de CA conectado.</p>
Tiempo de espera agotado de retroiluminación del teclado en la batería	<p>Esta función define el valor de tiempo de espera agotado de la retroiluminación del teclado cuando el sistema está funcionando solo con batería.</p> <p>Las opciones son:</p> <ul style="list-style-type: none"> ● 5 segundos ● 10 segundos: esta opción está activada de manera predeterminada. ● 15 segundos ● 30 segundos ● 1 minuto ● 5 minutos ● 15 minutos ● Nunca <p>i NOTA: Si se selecciona Nunca, la iluminación permanece encendida siempre que el sistema funcione con alimentación de la batería.</p>

Comportamiento previo al arranque

Tabla 14. Comportamiento previo al arranque

Opción	Descripción
Advertencias del adaptador	<p>Esta opción muestra mensajes de advertencia durante el arranque cuando se detectan adaptadores con poca capacidad de alimentación.</p> <ul style="list-style-type: none"> ● Enable Adapter Warnings: habilitada de manera predeterminada.
Advertencias y errores	<p>Esta opción hace que el proceso de arranque solo se pause cuando se detectan advertencias o errores, en lugar de detenerse, realizar peticiones y esperar la entrada del usuario. Esta función es útil cuando el sistema se administra de manera remota.</p> <p>Seleccione una de las siguientes opciones:</p> <ul style="list-style-type: none"> ● Prompt on Warnings and Errors: habilitada de manera predeterminada. ● Continue on Warnings (Continuar ante advertencias) ● Continue on Warnings and Errors (Continuar ante advertencias y errores) <p>i NOTA: Los errores considerados críticos para la operación del hardware del sistema siempre harán que el sistema se detenga.</p>
Advertencias de USB-C	<p>Esta opción activa o desactiva los mensajes de advertencia de la estación de acoplamiento.</p> <p>Activar mensajes de advertencia de la estación de acoplamiento: activada de manera predeterminada.</p>
Arranque rápido	<p>Esta opción le permite configurar la velocidad del proceso de arranque de UEFI.</p> <p>Seleccione una de las siguientes opciones:</p> <ul style="list-style-type: none"> ● Mínimo

Tabla 14. Comportamiento previo al arranque (continuación)

Opción	Descripción
	<ul style="list-style-type: none"> ● Exhaustivo: activada de manera predeterminada ● Automático
Ampliar tiempo de la POST del BIOS	<p>Esta opción le permite configurar el tiempo de carga de la POST del BIOS.</p> <p>Seleccione una de las siguientes opciones:</p> <ul style="list-style-type: none"> ● 0 segundos: activada de manera predeterminada. ● 5 segundos ● 10 segundos
Mouse/panel táctil	<p>Esta opción define la manera en que el sistema maneja la entrada del mouse y el panel táctil.</p> <p>Seleccione una de las siguientes opciones:</p> <ul style="list-style-type: none"> ● Serial Mouse (Ratón de serie) ● Mouse PS/2 ● Panel táctil y mouse PS/2: activada de manera predeterminada.

Soporte para virtualización

Tabla 15. Soporte para virtualización

Opción	Descripción
Tecnología de virtualización de Intel	<p>Esta opción especifica si el sistema puede ejecutarse en un monitor de máquina virtual (VMM). La opción Activar la tecnología de virtualización (VT) de Intel está activada de manera predeterminada.</p>
VT para I/O directa	<p>Esta opción especifica si el sistema puede realizar la tecnología de virtualización para I/O directa, un método de Intel para la virtualización en operaciones de I/O de asignación de memoria. La opción Activar VT de Intel para I/O directa está activada de manera predeterminada.</p>

Rendimiento

Tabla 16. Rendimiento

Opción	Descripción
Compatibilidad con varios núcleos	<p>Este campo especifica si el proceso se produce con uno o todos los núcleos activados. El valor predeterminado está establecido en el número máximo de núcleos.</p> <ul style="list-style-type: none"> ● Todos los núcleos: esta opción está activada de manera predeterminada. ● 1 ● 2 ● 3
Intel SpeedStep	<p>Permite que el sistema ajuste dinámicamente la frecuencia de núcleos y el voltaje del procesador, disminuyendo el consumo de energía promedio y la emisión de calor.</p> <p>Habilitar tecnología Intel SpeedStep</p> <p>Esta opción está activada de forma predeterminada.</p>
Control de estados C	<p>Esta función permite activar o desactivar la capacidad de la CPU para entrar y salir de estados de energía baja.</p> <p>Habilitar el control de estado C</p>

Tabla 16. Rendimiento (continuación)

Opción	Descripción
	Esta opción está activada de forma predeterminada.
Habilitar los estados C adaptables para gráficos discretos	Esta función permite que el sistema detecte dinámicamente el alto uso de gráficos discretos y ajuste los parámetros del sistema para un mayor rendimiento durante ese período. Habilitar los estados C adaptables para gráficos discretos Esta opción está activada de forma predeterminada.
Tecnología Intel Turbo Boost	Esta opción le permite habilitar o deshabilitar el modo Intel TurboBoost del procesador. Habilita la tecnología Intel Turbo Boost Esta opción está activada de forma predeterminada.
Tecnología Hyper-Threading de Intel	Esta opción le permite activar o desactivar HyperThreading en el procesador. Habilita la tecnología Hyper-Threading de Intel Esta opción está activada de forma predeterminada.

Registros del sistema

Tabla 17. Registros del sistema

Opción	Descripción
Registro de eventos del BIOS	Permite conservar y borrar el registro de eventos del BIOS. Borrar el registro de eventos del BIOS Las opciones son: <ul style="list-style-type: none"> ● Conservar: esta opción está activada de manera predeterminada. ● Desactivada
Registro de eventos térmicos	Permite conservar o borrar el registro de eventos térmicos. Borrar el registro de eventos térmicos Las opciones son: <ul style="list-style-type: none"> ● Conservar: esta opción está activada de manera predeterminada. ● Desactivada
Registro de eventos de alimentación	Permite conservar o borrar el registro de eventos de alimentación. Borrar el registro de eventos de alimentación Las opciones son: <ul style="list-style-type: none"> ● Conservar: esta opción está activada de manera predeterminada. ● Desactivada

Actualización del BIOS en Windows

Requisitos previos

Se recomienda actualizar el BIOS (la configuración del sistema) cuando reemplaza la tarjeta madre o si hay una actualización disponible. Para laptops, asegúrese de que la batería de la computadora esté totalmente cargada y conectada a una fuente de alimentación antes de iniciar una actualización del BIOS.

Sobre esta tarea

 **NOTA:** Si BitLocker está habilitado, se debe suspender antes de actualizar el BIOS del sistema y se debe volver a habilitar después de completar la actualización del BIOS.

Para obtener más información sobre este tema, consulte el artículo de la base de conocimientos: [Cómo activar o desactivar BitLocker con TPM en Windows](#).

Pasos

1. Reinicie la computadora.
2. Vaya a [Dell.com/support](#).
 - Escriba la **Etiqueta de servicio** o el **Código de servicio rápido** y haga clic en **Enviar**.
 - Haga clic en **Detect Product (Detectar producto)** y siga las instrucciones en pantalla.
3. Si no puede detectar o encontrar la etiqueta de servicio, haga clic en **Choose from all products (Elegir entre todos los productos)**.
4. Elija la categoría de **Products (Productos)** de la lista.

 **NOTA:** Seleccione la categoría adecuada para llegar a la página del producto.
5. Seleccione el modelo del equipo y aparecerá la página **Product Support (Soporte técnico del producto)** de su equipo.
6. Haga clic en **Obtener controladores** y en **Controladores y descargas**.
Se abre la sección de Controladores y descargas.
7. Haga clic en **Find it myself (Buscarlo yo mismo)**.
8. Haga clic en **BIOS** para ver las versiones del BIOS.
9. Identifique el archivo del BIOS más reciente y haga clic en **Download (Descargar)**.
10. Seleccione su método de descarga preferido en la ventana **Seleccione el método de descarga a continuación** y haga clic en **Descargar archivo**.
Aparecerá la ventana **File Download (Descarga de archivos)**.
11. Haga clic en **Save (Guardar)** para guardar el archivo en su equipo.
12. Haga clic en **Run (ejecutar)** para instalar las configuraciones del BIOS actualizado en su equipo.
Siga las instrucciones que aparecen en pantalla.

Actualización del BIOS en sistemas con BitLocker habilitado

 **PRECAUCIÓN:** Si BitLocker no se suspende antes de actualizar el BIOS, la próxima vez que reinicie, el sistema no reconocerá la clave de BitLocker. Se le pedirá que introduzca la clave de recuperación para continuar y el sistema la solicitará en cada reinicio. Si no conoce la clave de recuperación, esto puede provocar la pérdida de datos o una reinstalación del sistema operativo innecesaria. Para obtener más información sobre este tema, consulte el artículo de la base de conocimientos: [Actualización del BIOS en sistemas de Dell con BitLocker habilitado](#)

Actualización del BIOS de Dell en entornos Linux y Ubuntu

Si desea actualizar el BIOS del sistema en un entorno de Linux, como Ubuntu, consulte [Actualizar el BIOS de Dell en un entorno de Linux o Ubuntu](#).

Actualización del BIOS desde el menú de inicio único F12

Actualización del BIOS del sistema mediante un archivo .exe de actualización del BIOS copiado en una unidad USB FAT32 e inicio desde el menú de arranque por única vez F12.

Sobre esta tarea

Actualización del BIOS

Puede ejecutar el archivo de actualización del BIOS desde Windows mediante una unidad USB de arranque o puede actualizar el BIOS desde el menú de arranque por única vez F12 en el sistema.

La mayoría de los sistemas Dell posteriores a 2012 tienen esta funcionalidad. Puede iniciar el sistema al menú de arranque por única vez F12 para confirmar esto y ver si **ACTUALIZACIÓN DEL BIOS** está enumerada como opción de arranque para el sistema. Si la opción aparece, el BIOS es compatible con esta opción de actualización.

NOTA: Únicamente pueden usar esta función los sistemas con la opción de actualización flash del BIOS en el menú de arranque por única vez F12.

Actualización del menú de arranque por única vez

Para actualizar el BIOS desde el menú de arranque F12 por única vez, necesitará los siguientes elementos:

- Unidad USB formateada en el sistema de archivos FAT32 (no es necesario que la unidad sea de arranque).
- El archivo ejecutable del BIOS descargado del sitio web de soporte de Dell y copiado en el directorio raíz de la unidad USB.
- Un adaptador de alimentación de CA conectado al sistema.
- Una batería del sistema funcional para realizar un flash en el BIOS.

Realice los siguientes pasos para ejecutar el proceso de flash de actualización del BIOS desde el menú F12:

PRECAUCIÓN: No apague el sistema durante el proceso de actualización del BIOS. Apagar el sistema podría causar que este no se inicie.

Pasos

1. Desde un estado apagado, inserte la unidad USB donde copió el flash en un puerto USB del sistema.
2. Encienda el sistema y presione la tecla **F12** para acceder al menú de arranque por única vez.
3. Seleccione **Actualización del BIOS** mediante el mouse o las teclas de flecha y presione **Entrar**.

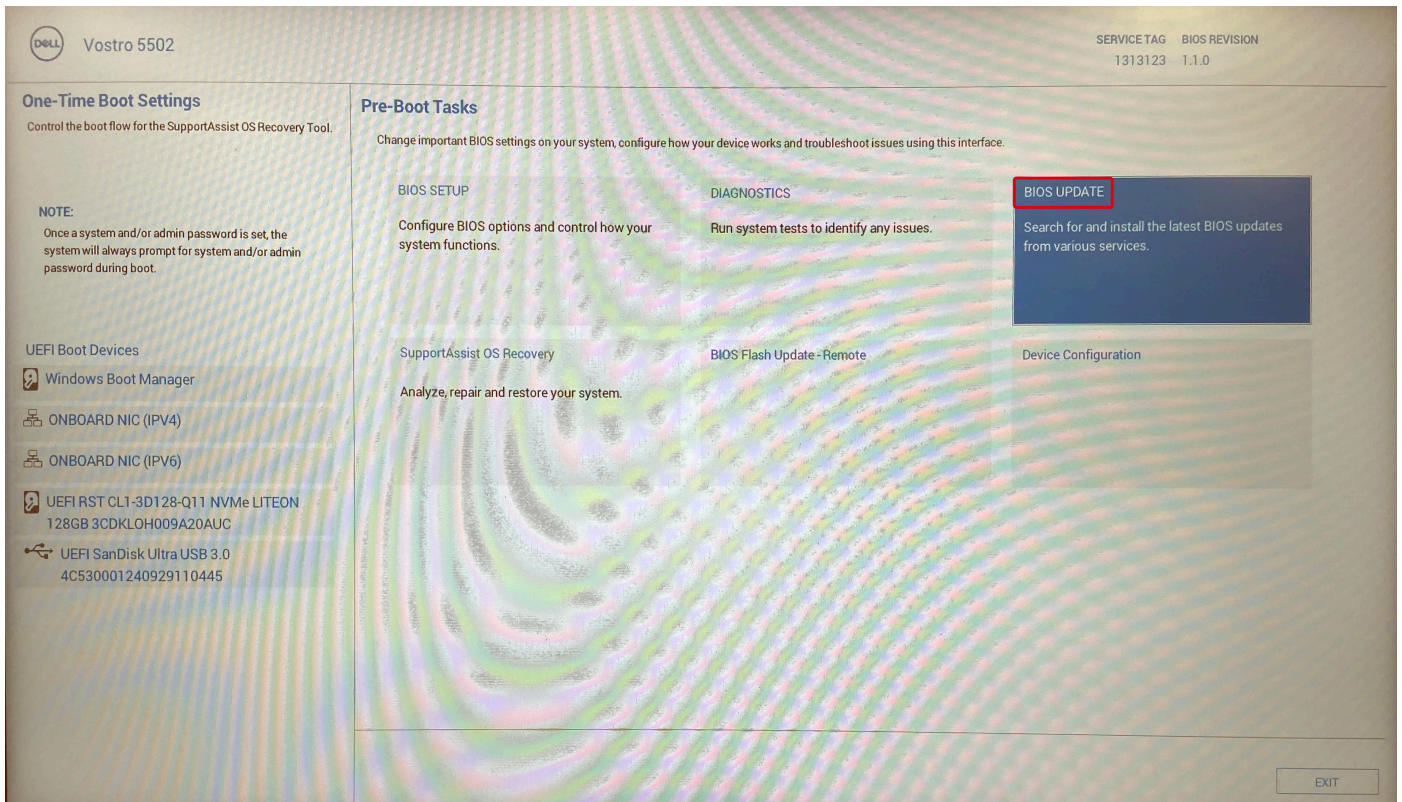

Se abre **Realizar flash del BIOS**.

4. Haga clic en **Realizar flash desde archivo**.

Flash BIOS

System BIOS Information

System: Vostro 5502
Revision: 1.1.0
Vendor: Dell
Power Status: Okay

Flash from file

BIOS update file: <None selected>
System: <None selected>
Revision: <None selected>
Vendor: <None selected>
Options:

Cancel Update

5. Seleccione el dispositivo USB externo.
6. Una vez que el archivo esté seleccionado, haga doble clic en el archivo flash objetivo y haga clic en **Enviar**.

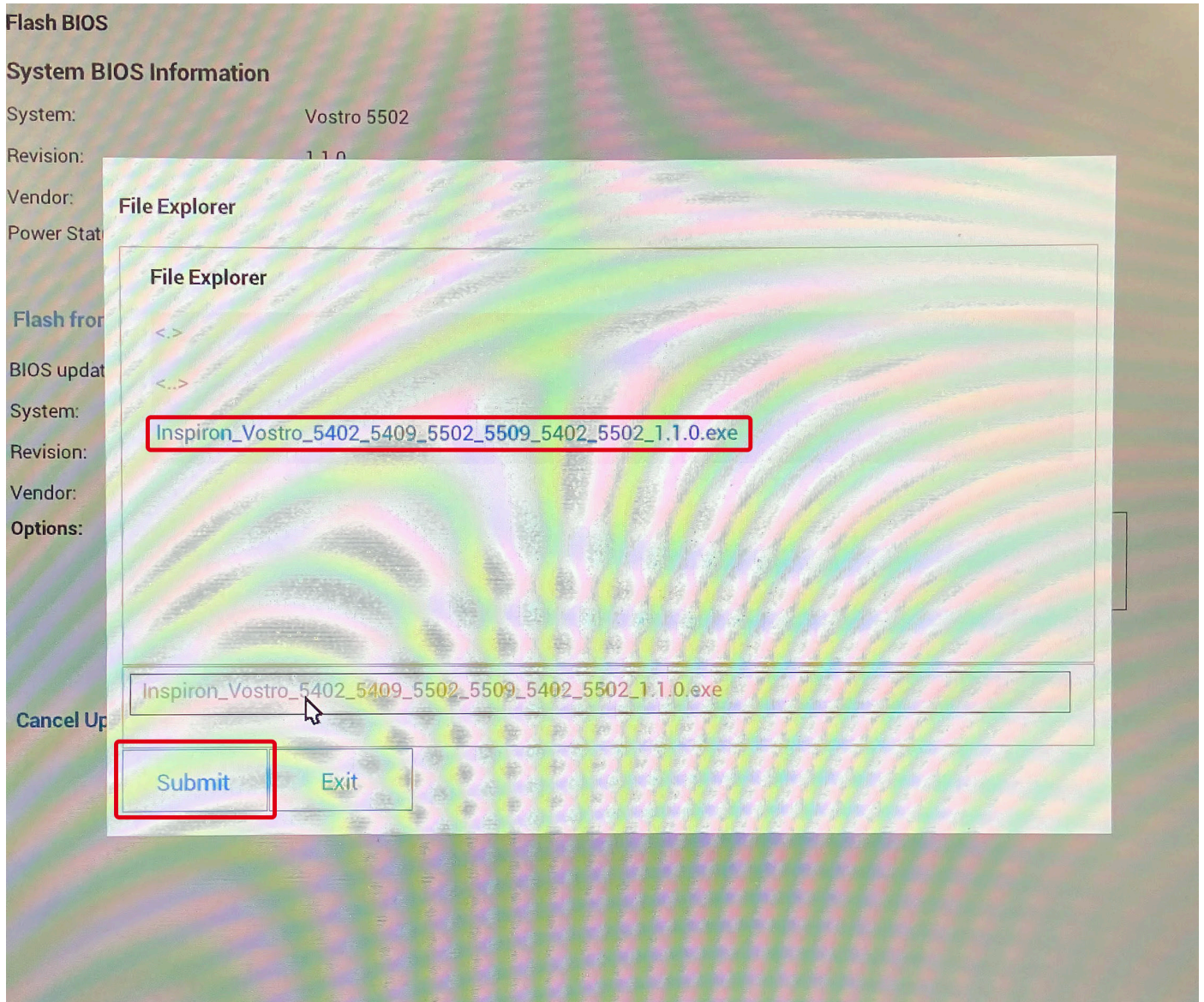

7. Haga clic en **Actualizar BIOS** para que el sistema se reinicie y realice el flash en el BIOS.

Flash BIOS

System BIOS Information

System: Vostro 5502
Revision: 1.1.0
Vendor: Dell
Power Status: Okay

Flash from file

BIOS update file: \BIOS\Inspiron_Vostro_5402_5409_5502_5509_5402_5502_1.1.0\EXE\Inspiron_Vostro_5402_5409_5502_5509_5402_5502_1.1.0.exe
System: Vostro 5502
Revision: 1.1.0
Vendor: Dell Inc.

Options:

Update BIOS!

Cancel Update

8. Haga clic en **Confirmar la actualización del BIOS**.

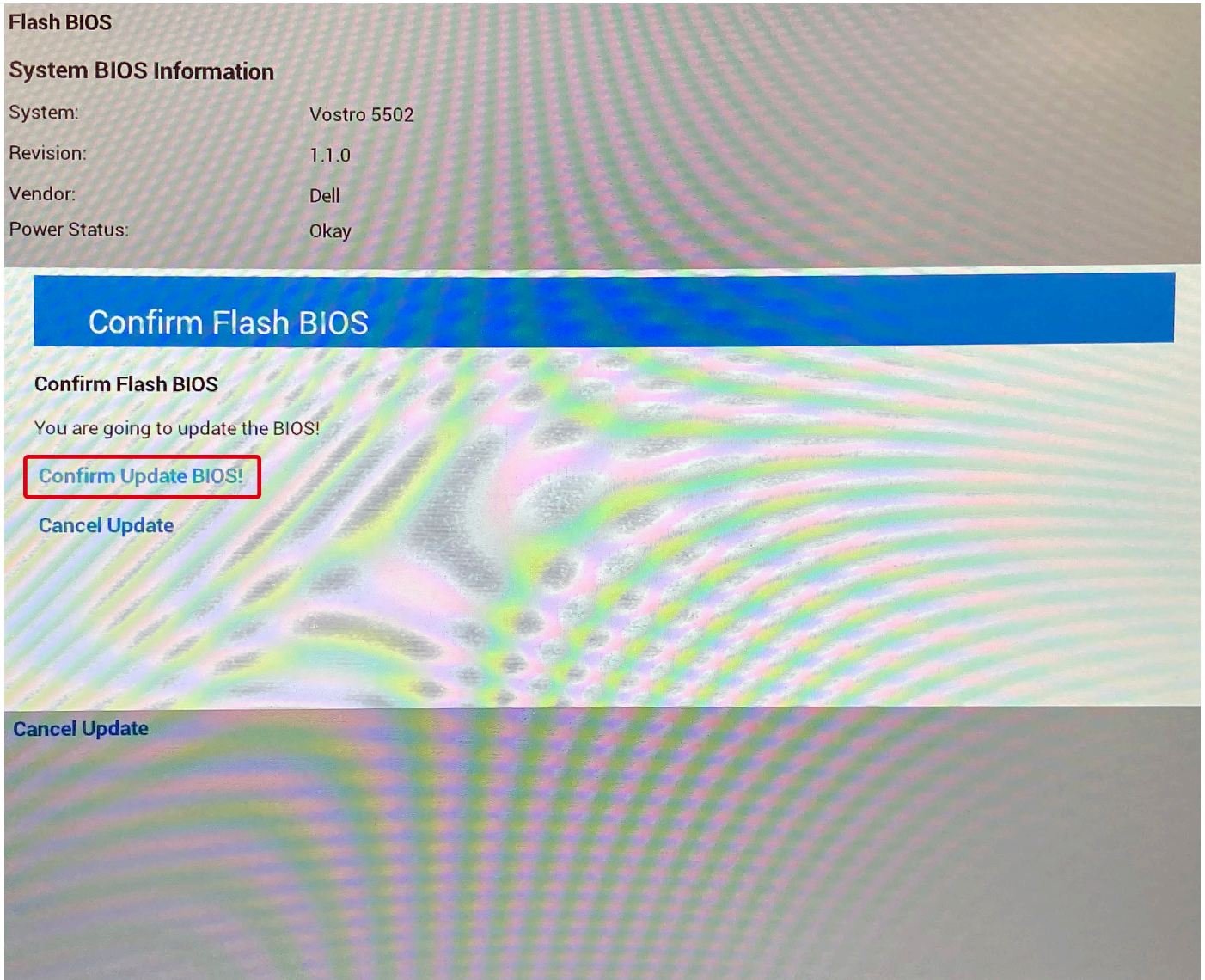

Una vez finalizada la operación, el sistema se reiniciará y el proceso de actualización del BIOS estará completo.

Contraseña del sistema y de configuración

Tabla 18. Contraseña del sistema y de configuración

Tipo de contraseña	Descripción
Contraseña del sistema	Contraseña que debe introducir para iniciar sesión en el sistema.
Contraseña de configuración	Es la contraseña que debe introducir para acceder y realizar cambios a la configuración de BIOS del equipo.

Puede crear una contraseña del sistema y una contraseña de configuración para proteger su equipo.

⚠ PRECAUCIÓN: Las funciones de contraseña ofrecen un nivel básico de seguridad para los datos del equipo.

⚠ PRECAUCIÓN: Cualquier persona puede tener acceso a los datos almacenados en la computadora si no se bloquea y se deja desprotegida.

ℹ NOTA: La función de contraseña de sistema y de configuración está desactivada.

Asignación de una contraseña de configuración del sistema

Requisitos previos

Puede asignar una nueva **Contraseña de administrador o de sistema** solo cuando el estado se encuentra en **No establecido**.

Sobre esta tarea

Para ingresar a la configuración del sistema, presione F12 inmediatamente después de un encendido o reinicio.

Pasos

1. En la pantalla **BIOS del sistema** o **Configuración del sistema**, seleccione **Seguridad** y presione Entrar.
Aparece la pantalla **Seguridad**.
2. Seleccione **Contraseña de sistema/administrador** y cree una contraseña en el campo **Introduzca la nueva contraseña**.
Utilice las siguientes pautas para asignar la contraseña del sistema:
 - Una contraseña puede tener hasta 32 caracteres.
 - La contraseña puede contener números del 0 al 9.
 - Solo se permiten letras en minúsculas. Las mayúsculas no están permitidas.
 - Solo se permiten los siguientes caracteres especiales: espacio, ("), (+), (.), (-), (.), (/), (:), ([, (\), (]), (`).
3. Introduzca la contraseña del sistema que especificó anteriormente en el campo **Confirm new password (Confirmar nueva contraseña)** y haga clic en **OK (Aceptar)**.
4. Presione Esc y aparecerá un mensaje para que guarde los cambios.
5. Presione Y para guardar los cambios.
La computadora se reiniciará.

Eliminación o modificación de una contraseña de configuración del sistema existente

Requisitos previos

Asegúrese de que el **Estado de contraseña** esté desbloqueado (en la configuración del sistema) antes de intentar eliminar o cambiar la contraseña del sistema y de configuración existente. No se puede eliminar ni modificar una contraseña existente de sistema o de configuración si **Estado de la contraseña** está bloqueado.

Sobre esta tarea

Para ingresar a la configuración del sistema, presione F12 inmediatamente después de un encendido o reinicio.

Pasos

1. En la pantalla **BIOS del sistema** o **Configuración del sistema**, seleccione **Seguridad del sistema** y presione Entrar.
Aparece la pantalla **System Security (Seguridad del sistema)**.
2. En la pantalla **System Security (Seguridad del sistema)**, compruebe que la opción **Password Status (Estado de la contraseña)** está en modo **Unlocked (Desbloqueado)**.
3. Seleccione **Contraseña del sistema**, actualice o elimine la contraseña del sistema existente y presione Entrar o Tab.
4. Seleccione **Contraseña de configuración**, actualice o elimine la contraseña de configuración existente y presione Entrar o Tab.
 **NOTA:** Si cambia la contraseña del sistema o de configuración, vuelva a ingresar la nueva contraseña cuando se le solicite. Si borra la contraseña del sistema o de configuración, confirme cuando se le solicite.
5. Presione Esc y aparecerá un mensaje para que guarde los cambios.
6. Presione "Y" para guardar los cambios y salir de System Setup (Configuración del sistema).
La computadora se reiniciará.

Solución de problemas

Temas:

- Manejo de baterías de iones de litio hinchadas
- Diagnóstico de verificación de rendimiento del sistema previo al inicio de Dell SupportAssist
- Prueba automática incorporada (BIST)
- Prueba automática incorporada de la tarjeta madre del sistema (M-BIST)
- Prueba automática incorporada del riel de alimentación del panel de visualización (L-BIST)
- Prueba automática incorporada del panel de visualización (LCD-BIST)
- Resultado
- Indicadores luminosos de diagnóstico del sistema
- Recuperación del sistema operativo
- Flash del BIOS
- Flash del BIOS (memoria USB)
- Opciones de recuperación y medios de respaldo
- Ciclo de apagado y encendido de wifi
- Descargue la energía residual (realice un restablecimiento forzado)
- Soltar el cable de Ethernet (RJ-45)

Manejo de baterías de iones de litio hinchadas

Como la mayoría de las laptops, las laptops de Dell utilizan baterías de iones de litio. Un tipo de batería de iones de litio es la batería de polímero de iones de litio. Las baterías de polímero de iones de litio han aumentado su popularidad en los últimos años y se han convertido en el estándar de la industria electrónica, debido a las preferencias del cliente de un factor de forma delgado (especialmente con las nuevas laptops ultradelgadas) y duración de batería larga. Dentro de la tecnología de la batería de polímero de iones de litio está la posibilidad de hinchazón de las células de la batería.

Una batería hinchada puede afectar el rendimiento de la laptop. Para evitar posibles daños adicionales al gabinete del dispositivo o los componentes internos que provoquen un funcionamiento incorrecto, deje de usar la laptop, desconecte el adaptador de CA y deje drenar la energía de la batería para descargarla.

Las baterías hinchadas no se deben utilizar y se deben reemplazar y desechar correctamente. Le recomendamos que se comunique con el soporte técnico de productos de Dell para ver las opciones a fin de reemplazar una batería hinchada bajo los términos de la garantía aplicable o el contrato de servicio, incluidas las opciones para el reemplazo de parte de un técnico de servicio autorizado de Dell.

Las directrices para el manejo y el reemplazo de baterías de iones de litio son las siguientes:

- Tenga cuidado cuando maneje baterías de iones de litio.
- Descargue la batería antes de quitarla del sistema. Para descargar la batería, desconecte el adaptador de CA del sistema y utilice el sistema únicamente con la energía de la batería. Cuando el sistema ya no se encienda al presionar el botón de encendido, la batería está totalmente descargada.
- No aplaste, deje caer, estropee o penetre la batería con objetos extraños.
- No exponga la batería a temperaturas altas ni desmonte paquetes de batería y células.
- No aplique presión en la superficie de la batería.
- No doble la batería.
- No utilice herramientas de ningún tipo para hacer palanca sobre o contra la batería.
- Si una batería se atasca en un dispositivo como resultado de la hinchazón, no intente soltarla, ya que perforar, doblar o aplastar una batería puede ser peligroso.
- No intente volver a colocar una batería dañada o hinchada en una laptop.
- Las baterías hinchadas cubiertas por la garantía deben devolverse a Dell en un contenedor de envío aprobado (proporcionado por Dell), para cumplir con las regulaciones de transporte. Las baterías hinchadas que no están cubiertas por la garantía deben desecharse en un centro de reciclaje aprobado. Comuníquese con el soporte de productos de Dell en <https://www.dell.com/support> para obtener ayuda e instrucciones adicionales.

- El uso de una batería que no sea de Dell o no sea compatible puede aumentar el riesgo de incendio o de explosión. Reemplace la batería únicamente por una batería compatible adquirida en Dell que esté diseñada para funcionar con su computadora de Dell. No utilice una batería de otro equipo en el suyo. Adquiera siempre baterías genuinas en <https://www.dell.com> o directamente a Dell.

Las baterías de iones de litio se pueden hinchar por varios motivos, como la edad, el número de ciclos de carga o la exposición a altas temperaturas. Para obtener más información sobre cómo mejorar el rendimiento y la vida útil de la batería de la laptop, y para minimizar la posibilidad de aparición de este problema, consulte [Dell Batería de la laptop: Preguntas frecuentes](#).

Diagnóstico de verificación de rendimiento del sistema previo al inicio de Dell SupportAssist

Sobre esta tarea

Los diagnósticos de SupportAssist (también llamados diagnósticos del sistema) realizan una revisión completa del hardware. Los diagnósticos de verificación de rendimiento del sistema previo al arranque de Dell SupportAssist están integrados con el BIOS y el BIOS los ejecuta internamente. Los diagnósticos incorporados del sistema ofrecen un conjunto de opciones para determinados dispositivos o grupos de dispositivos, permitiendo las siguientes acciones:

- Ejecutar pruebas automáticamente o en modo interactivo
- Repetir las pruebas
- Visualizar o guardar los resultados de las pruebas
- Ejecutar pruebas exhaustivas para introducir pruebas adicionales que ofrezcan más información sobre los dispositivos que han presentado errores
- Ver mensajes de estado que indican si las pruebas se han completado correctamente
- Ver mensajes de error que informan de los problemas que se han encontrado durante las pruebas

 **NOTA:** Algunas pruebas para dispositivos específicos requieren la intervención del usuario. Asegúrese siempre de estar en la terminal de la computadora cuando las pruebas de diagnóstico se ejecuten.

Para obtener más información, consulte <https://www.dell.com/support/kbdoc/000180971>.

Ejecución de la comprobación de rendimiento del sistema previa al arranque de SupportAssist

Pasos

1. Encienda el equipo.
2. Cuando la computadora esté iniciando, presione la tecla F12 cuando aparezca el logotipo de Dell.
3. En la pantalla del menú de inicio, seleccione la opción **Diagnostics (Diagnósticos)**.
4. Haga clic en la flecha de la esquina inferior izquierda.
Se muestra la página frontal de diagnósticos.
5. Presione la flecha de la esquina inferior derecha para ir a la lista de la página.
Se enumeran los elementos detectados.
6. Si desea ejecutar una prueba de diagnóstico en un dispositivo específico, presione Esc y haga clic en **Sí** para detener la prueba de diagnóstico.
7. Seleccione el dispositivo del panel izquierdo y haga clic en **Run Tests (Ejecutar pruebas)**.
8. Si hay algún problema, aparecerán los códigos de error.
Anote el código de error y el número de validación, y contáctese con Dell.

Prueba automática incorporada (BIST)

Sobre esta tarea

Hay tres tipos de BIST distintos para comprobar el rendimiento de la pantalla, el riel de alimentación y la tarjeta madre del sistema. Estas pruebas son importantes para evaluar si una pantalla LCD o una tarjeta madre del sistema debe ser reemplazada.

1. M-BIST: M-BIST es la herramienta de diagnóstico de prueba automática incorporada de la tarjeta madre, que mejora la precisión de los diagnósticos de las fallas de la controladora integrada (EC) de la tarjeta madre. M-BIST se debe iniciar manualmente antes de la POST y también se puede ejecutar en un sistema inactivo.
2. L-BIST: L-BIST es una mejora de los diagnósticos de códigos de error LED únicos y se inicia automáticamente durante la POST.
3. LCD-BIST: LCD BIST es una prueba de diagnóstico mejorada que se presenta a través de la evaluación del sistema previa al arranque (PSA) en sistemas heredados.

Tabla 19. Funciones

	M-Bist	L-Bist
Propósito	Evalúa la condición del estado de la tarjeta madre del sistema.	Verifica si la tarjeta madre del sistema envía alimentación a la pantalla LCD mediante una prueba de riel de alimentación de la pantalla LCD.
Desencadenante	Presione la tecla <M> y el botón de encendido.	Integrado en los diagnósticos de códigos de error de LED único. Se inicia automáticamente durante la POST.
Indicador de falla	Indicador luminoso LED de la batería de color Amarillo fijo .	El código de error del LED de la batería de [2, 8] parpadea 2 veces en amarillo, hace una pausa y parpadea 8 veces en blanco
Instrucción de reparación	Indica un problema con la tarjeta madre del sistema.	Indica un problema con la tarjeta madre del sistema.

Prueba automática incorporada de la tarjeta madre del sistema (M-BIST)

Sobre esta tarea



Pasos

1. Mantenga presionada la tecla **M** y el botón de **encendido** para iniciar la M-BIST.
2. El indicador luminoso de estado de la batería se ilumina en amarillo cuando se produce una falla en la tarjeta madre.
3. Reemplace la tarjeta madre del sistema para solucionar el problema.

NOTA: El LED de estado de la batería no se iluminará si la tarjeta madre funciona correctamente.

Prueba automática incorporada del riel de alimentación del panel de visualización (L-BIST)

Sobre esta tarea

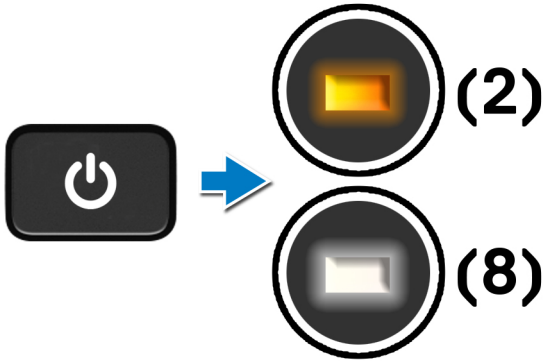

Siguientes pasos

L-BIST (prueba del riel de alimentación de la pantalla LCD) es una mejora de los diagnósticos de códigos de error LED únicos y se **inicia automáticamente** durante la **POST**. L-BIST aísla el LCD si recibe alimentación de la tarjeta madre del sistema. L-BIST verifica si la tarjeta madre del sistema envía alimentación a la pantalla LCD mediante una prueba de riel de alimentación de la pantalla LCD. Si no hay alimentación en la pantalla LCD, el LED de estado de la batería parpadea con el **código de error de LED [2, 8]**.

Prueba automática incorporada del panel de visualización (LCD-BIST)

Sobre esta tarea

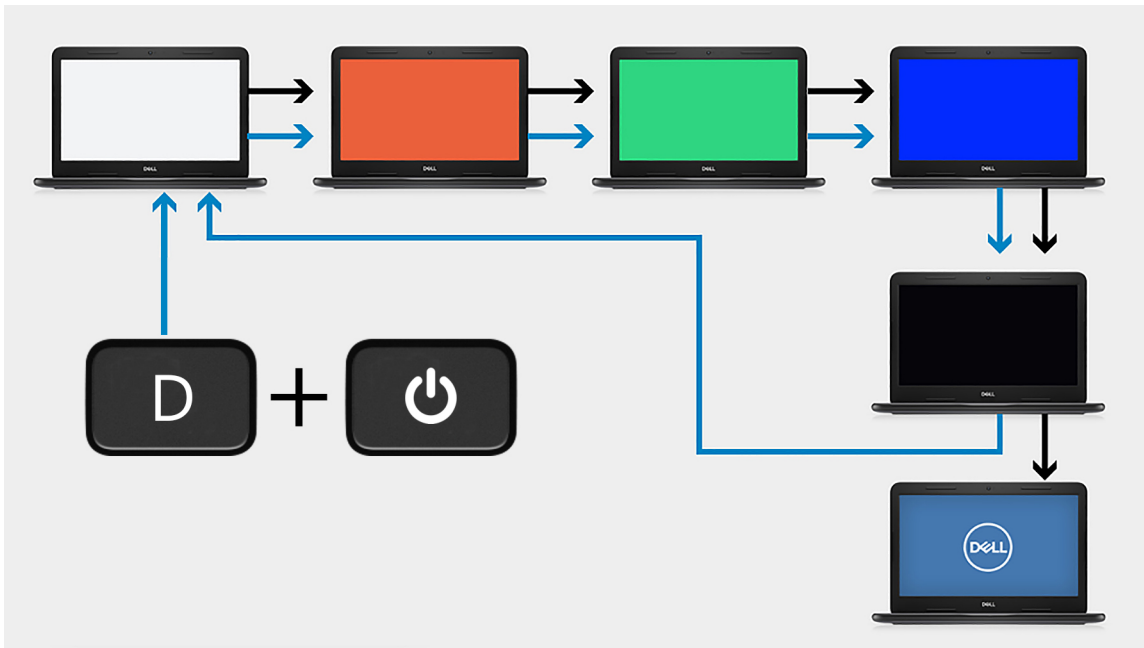

Pasos

1. Mantenga presionada la tecla **D** y presione el botón de **encendido**.

- Suelte la tecla **D** y el botón de **encendido** cuando la computadora comience la POST.
- El panel de visualización comienza a mostrar un color sólido o a alternar diferentes colores.
 - NOTA:** La secuencia de colores puede variar según los diferentes proveedores de paneles de visualización. El usuario solo debe asegurarse de que los colores aparezcan correctamente, sin distorsiones ni anomalías gráficas.
- La computadora se reiniciará al final del último color sólido.

Resultado

Sobre esta tarea

En la tabla a continuación, se muestra el resultado de la ejecución de diferentes tipos de BIST.

Tabla 20. Resultado de la BIST

M-BIST	
Apagado	No se detectó ninguna falla en la tarjeta madre del sistema.
Amarillo fijo	Indica un problema con la tarjeta madre del sistema.

Indicadores luminosos de diagnóstico del sistema

Indicador luminoso de estado de la batería

Indica el estado de carga de la batería y de alimentación.

Blanco fijo: El adaptador de alimentación está conectado y la batería tiene una carga superior al 5 por ciento.

Amarillo: La computadora funciona con la batería y la batería tiene una carga inferior al 5 por ciento.

Apagado

- El adaptador de alimentación está conectado y la batería está completamente cargada.
- La computadora funciona con la batería y la batería tiene una carga superior al 5 por ciento.
- La computadora se encuentra en estado de suspensión, hibernación o está apagada.

El indicador luminoso de estado de la batería y de alimentación parpadea en color ámbar junto con códigos de sonido para indicar errores.

Por ejemplo, el indicador luminoso de estado de la batería y de alimentación parpadea en ámbar dos veces seguido de una pausa y, a continuación, parpadea en blanco tres veces seguido de una pausa. Este patrón 2, 3 continúa hasta que la computadora se apague, lo que indica que no se ha detectado memoria ni RAM.

La siguiente tabla muestra los diferentes patrones de los indicadores luminosos de estado de la batería y de alimentación, y los problemas asociados.

Tabla 21. Códigos LED

Códigos de los indicadores luminosos de diagnóstico	Descripción del problema
1,1	Falla de detección del TPM
1,2	Falla de flash de SPI irrecuperable
1,3	Cortocircuito en el cable de bisagra de OCP1
1,4	Cortocircuito en el cable de bisagra de OCP2
1, 5	EC no puede programar i-Fuse
1, 6	Detección genérica de todos los errores de flujo incorrecto de código de EC
1, 7	-
1, 8	-
1, 9	-

Tabla 21. Códigos LED (continuación)

Códigos de los indicadores luminosos de diagnóstico	Descripción del problema
2,1	Error de la CPU
2,2	La placa base cubre error de ROM o BIOS dañado
2,3	No se detectó ninguna memoria/RAM
2,4	Falla de memoria/RAM
2,5	Memoria no válida instalada
2,6	Error de chipset/placa base
2,7	Falla de la pantalla LCD: mensaje de SBIOS
2,8	Falla de la pantalla LCD: falla en la detección de EC del riel de alimentación
2, 9	-
3,1	Error de la batería CMOS
3,2	Falla en la PCI de tarjeta de video/chip
3,4	Se encontró la imagen de recuperación, pero no es válida
3,5	EC se encontró con una falla de secuencia de alimentación
3,6	Corrupción en el flash detectada por SBIOS
3,7	Tiempo de espera agotado para que ME responda al mensaje de HECI
3,8	-
3,9	-

Indicador de estado de la cámara: indica que la cámara está en uso.

- Blanco fija: La cámara está en uso.
- Apagada: La cámara no está en uso.

Indicador de estado de Bloq Mayús: indica si Bloq Mayús está activado o desactivado.

- Blanca fijo: El bloqueo de mayúsculas está activado.
- Apagada: el bloqueo de mayúsculas está desactivado.

Recuperación del sistema operativo

Cuando la computadora no puede iniciar al sistema operativo incluso después de varios intentos, el proceso de recuperación del sistema operativo de Dell SupportAssist se inicia automáticamente.

Dell SupportAssist OS Recovery es una herramienta independiente preinstalada en todas las computadoras de Dell instaladas con sistema operativo Windows. Se compone de herramientas para diagnosticar y solucionar problemas que pueden suceder antes de que la computadora se inicie al sistema operativo. Permite diagnosticar problemas de hardware, reparar la computadora, respaldar archivos o restaurar la computadora al estado de fábrica.

También puede descargarla desde el sitio web de soporte de Dell para solucionar problemas y reparar la computadora cuando falla el arranque al sistema operativo principal debido a fallas de software o hardware.

Para obtener más información sobre Dell SupportAssist OS Recovery, consulte la *Guía del usuario de Dell SupportAssist OS Recovery* en www.dell.com/serviceabilitytools. Haga clic en **SupportAssist** y, a continuación, haga clic en **SupportAssist OS Recovery**.

Flash del BIOS

Sobre esta tarea

Se recomienda realizar un flash del BIOS cuando haya una actualización disponible o al reemplazar la tarjeta madre. Para realizar un flash del BIOS:

Pasos

1. Encienda el equipo.
2. Vaya a www.dell.com/support.
3. Haga clic en **Product support (Soporte de producto)**, introduzca la etiqueta de servicio de su equipo y haga clic en **Submit (Enviar)**.

 **NOTA:** Si no tiene la etiqueta de servicio, utilice la función de detección automática o busque manualmente el modelo de su computadora.

4. Haga clic en **Controladores y descargas > Buscarlo yo mismo**.
5. Seleccione el sistema operativo instalado en el equipo.
6. Desplácese por la página y expanda **BIOS**.
7. Haga clic en **Download (Descargar)** para descargar la última versión del BIOS para su equipo.
8. Después de finalizar la descarga, vaya a la carpeta donde guardó el archivo de actualización del BIOS.
9. Haga doble clic en el icono del archivo de actualización del BIOS y siga las instrucciones que aparecen en pantalla.

Flash del BIOS (memoria USB)

Pasos

1. Siga el procedimiento del paso 1 al paso 7 en "Flash del BIOS" para descargar el archivo del programa de configuración del BIOS más reciente.
2. Cree una unidad USB de arranque. Para obtener más información, consulte el artículo de la base de conocimientos [SLN143196](https://www.dell.com/support) en www.dell.com/support.
3. Copie el archivo del programa de configuración del BIOS en la unidad USB de arranque.
4. Conecte la unidad USB de arranque a la computadora que necesita la actualización del BIOS.
5. Reinicie la computadora y presione **F12** cuando aparezca el logotipo de Dell en la pantalla.
6. Inicie a la unidad USB desde el **Menú de arranque por única vez**.
7. Ingrese el nombre de archivo del programa de configuración del BIOS y presione **Entrar**.
8. Aparece la **Utilidad de actualización del BIOS**. Siga las instrucciones que aparecen en pantalla para completar la actualización del BIOS.

Opciones de recuperación y medios de respaldo

Se recomienda crear una unidad de recuperación para solucionar los problemas que pueden producirse con Windows. Dell propone múltiples opciones para recuperar el sistema operativo Windows en su computadora personal de Dell. Para obtener más información, consulte [Opciones de recuperación y medios de respaldo de Windows de Dell](#).

Ciclo de apagado y encendido de wifi

Sobre esta tarea

Si la computadora no puede acceder a Internet debido a problemas de conectividad de wifi, se puede realizar un procedimiento de ciclo de apagado y encendido de wifi. El siguiente procedimiento ofrece las instrucciones sobre cómo realizar un ciclo de apagado y encendido de wifi:

 **NOTA:** Algunos proveedores de servicios de Internet (ISP) proporcionan un dispositivo combinado de módem/enrutador.

Pasos

1. Apague el equipo.
2. Apague el módem.
3. Apague el enrutador inalámbrico.
4. Espere 30 segundos.
5. Encienda el enrutador inalámbrico.
6. Encienda el módem.
7. Encienda la computadora.

Descargue la energía residual (realice un restablecimiento forzado)

Sobre esta tarea

La energía residual es la electricidad estática residual que permanece en la computadora incluso después de haberla apagado y haber quitado la batería.

Por motivos de seguridad, y para proteger los componentes electrónicos sensibles en el equipo, se le solicitará que descargue la energía residual antes de extraer o sustituir los componentes de la computadora.

La descarga de la energía residual, conocida como "restablecimiento forzado", también es un paso común para la solución de problemas si la computadora no enciende ni se inicia en el sistema operativo.

Para descargar la energía residual (realice un restablecimiento forzado)

Pasos

1. Apague el equipo.
2. Desconecte el adaptador de alimentación de la computadora.
3. Extraiga la cubierta de la base.
4. Extraiga la batería.
5. Mantenga presionado el botón de encendido durante 20 segundos para drenar la energía residual.
6. Instale la batería.
7. Instale la cubierta de la base.
8. Conecte el adaptador de alimentación a la computadora.
9. Encienda la computadora.



NOTA: Para obtener más información acerca de cómo realizar un restablecimiento forzado, consulte el artículo de la base de conocimientos [000130881](https://www.dell.com/support) en www.dell.com/support.

Soltar el cable de Ethernet (RJ-45)

Requisitos previos

Siga este procedimiento cuando desconecte el cable de Ethernet (RJ-45) del puerto de RJ-45 para evitar dañar la computadora.

Pasos

1. Presione el gancho de fijación hacia abajo para soltarlo del puerto y tire del enchufe hacia atrás [1, 2].

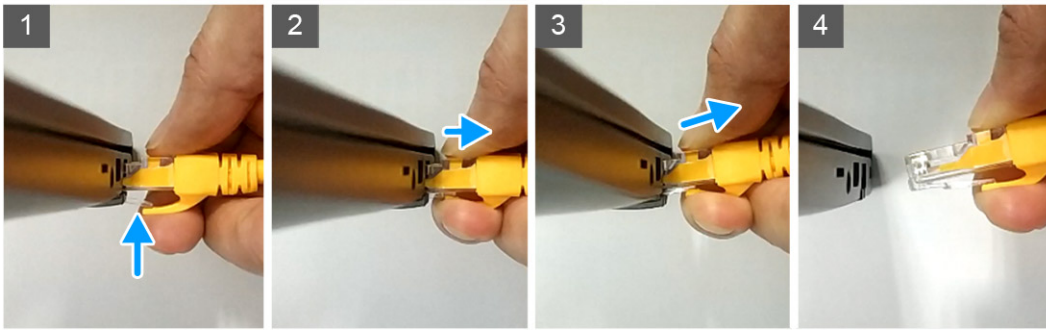



2. Levante formando un ángulo cuando desconecte el cable de Ethernet del puerto RJ-45 (puerto de Ethernet) [3, 4].

Obtención de ayuda y contacto con Dell

Recursos de autoayuda

Puede obtener información y ayuda sobre los productos y servicios de Dell mediante el uso de estos recursos de autoayuda en línea:

Tabla 22. Recursos de autoayuda

Recursos de autoayuda	Ubicación de recursos
Información sobre los productos y servicios de Dell	www.dell.com
Mi aplicación de Dell	
Sugerencias	
Comunicarse con Soporte	En la búsqueda de Windows, ingrese Contact Support y presione Entrar .
Ayuda en línea para el sistema operativo	www.dell.com/support/windows
Acceda a las soluciones principales, los diagnósticos, los controladores y las descargas, además de obtener más información sobre la computadora mediante videos, manuales y documentos.	La computadora Dell se identifica de manera única con una etiqueta de servicio o código de servicio rápido. Para ver recursos de soporte relevantes para su computadora Dell, ingrese la etiqueta de servicio o el código de servicio rápido en www.dell.com/support . Para obtener más información sobre cómo encontrar la etiqueta de servicio de la computadora, consulte Localizar la etiqueta de servicio en la computadora .
Artículos de la base de conocimientos de Dell para diferentes inquietudes sobre la computadora	<ol style="list-style-type: none"> 1. Vaya a www.dell.com/support. 2. En la barra de menú, en la parte superior de la página Soporte, seleccione Soporte > Base de conocimientos. 3. En el campo de búsqueda de la página Base de conocimientos, ingrese la palabra clave, el tema o el número de modelo y, a continuación, haga clic o toque el icono de búsqueda para ver los artículos relacionados.

Cómo ponerse en contacto con Dell

Para ponerse en contacto con Dell para tratar cuestiones relacionadas con las ventas, el soporte técnico o el servicio al cliente, consulte www.dell.com/contactdell.

 **NOTA:** Puesto que la disponibilidad varía en función del país/región y del producto, es posible que no pueda disponer de algunos servicios en su país/región.

 **NOTA:** Si no tiene una conexión a Internet activa, puede encontrar información de contacto en su factura de compra, en su albarán de entrega, en su recibo o en el catálogo de productos de Dell.