

Dell Vostro 3591 (sa optičkim diskom)

Servisni priručnik



Napomene, mere opreza i upozorenja

 **NAPOMENA:** Oznaka NAPOMENA ukazuje na važne informacije koje vam pomažu da bolje koristite proizvod.

 **OPREZ:** Oznaka OPREZ ukazuje na potencijalno oštećenje hardvera ili gubitak podataka i objašnjava vam kako da izbegnete problem.

 **UPOZORENJE:** UPOZORENJE ukazuje na opasnost od oštećenja opreme, telesnih povreda ili smrti.

© 2020. Dell Inc. ili podružnice. Sva prava zadržana. Dell, EMC, i drugi žigovi su žigovi Dell Inc. ili njegovih podružnica. Drugi žigovi su vlasništvo njihovih vlasnika.

1 Rad na računaru.....	6
Bezbednosna uputstva.....	6
Pre rada u unutrašnjosti računara.....	6
Zaštita od elektrostatičkog pražnjenja.....	7
Servisni komplet opreme za zaštitu od elektrostatičkog pražnjenja na terenu.....	7
Transport osetljivih komponenti.....	8
Posle rada u unutrašnjosti računara.....	8
2 Uklanjanje i instaliranje komponenti.....	10
Preporučeni alati.....	10
Lista zavrtanja.....	10
Micro Secure Digital kartica.....	11
Uklanjanje Micro Secure Digital kartice.....	11
Postavljanje Micro Secure Digital kartice.....	12
Sklop optičke disk jedinice.....	13
Uklanjanje sklopa optičke disk jedinice.....	13
Postavljanje sklopa optičke disk jedinice.....	14
Poklopac osnove.....	15
Uklanjanje poklopca osnove.....	15
Montiranje poklopca osnove.....	17
Baterija.....	18
Bezbednosne mere za litijum-jonsku bateriju.....	18
Uklanjanje baterije.....	19
Montiranje baterije.....	19
Memorijski moduli.....	20
Uklanjanje memorijskog modula.....	20
Montiranje memorijskog modula.....	21
WLAN kartica.....	22
Uklanjanje WLAN kartice.....	22
Montiranje WLAN kartice.....	23
Poluprovodnički disk/Intel Optane memorija.....	24
Uklanjanje M.2 2230 poluprovodničkog diska.....	24
Postavljanje M.2 2230 poluprovodničkog diska.....	25
Uklanjanje M.2 2280 poluprovodničkog diska ili Intel Optane memorije – opcionalno.....	27
Montiranje M.2 2280 poluprovodničkog diska ili Intel Optane memorije – opcionalno.....	27
Dugmasta baterija.....	28
Uklanjanje dugmaste baterije.....	28
Montiranje dugmaste baterije.....	29
Čvrsti disk.....	30
Uklanjanje sklopa hard diska.....	30
Montiranje sklopa hard diska.....	32
Ventilator sistema.....	34
Uklanjanje ventilatora sistema.....	34
Postavljanje ventilatora sistema.....	35

Rashladni element.....	37
Uklanjanje rashladnog elementa.....	37
Postavljanje rashladnog elementa.....	38
Uklanjanje rashladnog elementa.....	38
Postavljanje rashladnog elementa.....	39
Zvučnici.....	40
Uklanjanje zvučnika.....	40
Montiranje zvučnika.....	41
U/I ploča.....	42
Uklanjanje U/I ploče.....	42
Postavljanje U/I ploče.....	44
Tabla osetljiva na dodir.....	45
Uklanjanje sklopa table osetljive na dodir.....	45
Montiranje sklopa table osetljive na dodir.....	47
Sklop ekrana.....	49
Uklanjanje sklopa ekrana.....	49
Montiranje sklopa ekrana.....	52
Okno ekrana.....	54
Uklanjanje okvira ekrana.....	54
Montiranje okvira ekrana.....	54
Ploča dugmeta za napajanje.....	55
Uklanjanje ploče sa dugmetom za napajanje.....	55
Montiranje ploče dugmeta za napajanje.....	56
Matična ploča.....	57
Uklanjanje matične ploče.....	57
Montiranje matične ploče.....	59
Port adaptera za napajanje.....	61
Uklanjanje porta adaptera za napajanje.....	61
Montiranje porta adaptera za napajanje.....	62
Kamera.....	63
Uklanjanje kamere.....	63
Montiranje kamere.....	64
Ploča ekrana.....	65
Uklanjanje ploče ekrana.....	65
Postavljanje ploče ekrana.....	67
Zglobovi ekrana.....	69
Uklanjanje zglobova ekrana.....	69
Montiranje zglobova ekrana.....	70
Kabl ekrana.....	71
Uklanjanje kabla ekrana.....	71
Montiranje kabla ekrana.....	72
Sklop zadnjeg poklopca ekrana i antene.....	73
Uklanjanje zadnjeg poklopca ekrana.....	73
Montiranje zadnjeg poklopca ekrana.....	75
Sklop oslonca za dlan i tastature.....	76
Uklanjanje sklopa oslonca za dlan i tastature.....	76
3 Podešavanje sistema.....	78
Meni za pokretanje sistema.....	78
Tasteri za navigaciju.....	78

Opcije programa za podešavanje sistema (System Setup).....	79
Opšte opcije.....	79
Informacije o sistemu.....	80
Video.....	80
Security (Bezbednost).....	80
Bezbedno pokretanje.....	82
Proširenja Intel softverske zaštite.....	82
Performanse.....	83
Upravljanje napajanjem.....	83
Ponašanje u POST režimu.....	84
Podrška za virtualizaciju.....	85
Wireless (Bežična mreža).....	85
Ekran održavanja.....	86
Evidencije sistemskih događaja.....	86
SupportAssist System Resolution (Rezolucija SupportAssist sistema).....	86
Lozinka sistema i lozinka za podešavanje.....	87
Dodeljivanje lozinke za podešavanje sistema.....	87
Brisanje ili promena postojeće lozinke za podešavanje sistema.....	87
4 Rešavanje problema.....	89
Poboljšana procena sistema pre pokretanja (ePSA) - dijagnostika.....	89
Pokretanje ePSA dijagnostike.....	89
Svetla za dijagnostiku sistema.....	89
Flešovanje BIOS-a (USB ključ).....	90
Flešovanje BIOS-a.....	90
Medijum sa rezervnom kopijom i opcije za oporavak sistema.....	91
Isključivanje i ponovno uključivanje Wi-Fi funkcije.....	91
Oslobađanje zaostale energije.....	91
5 Dobijanje pomoći.....	93
Kontaktiranje kompanije Dell.....	93

Rad na računaru

Bezbednosna uputstva

Preduslovi

Koristite sledeće bezbednosne smernice kako biste zaštitili računar od mogućih oštećenja i osigurali ličnu bezbednost. Osim ako je drugačije navedeno, svaka procedura obuhvaćena ovim dokumentom pretpostavlja da postoje slijedeći uslovi:

- Pročitali ste bezbednosne informacije koje ste dobili uz računar.
- Komponenta se može zameniti ili, ako je kupljena odvojeno, montirati izvođenjem procedure uklanjaanja u obrnutom redosledu.

Informacije o ovom zadatku

NAPOMENA: Isključite sve izvore napajanja pre otvaranja poklopca računara ili ploča. Nakon što završite sa radom u unutrašnjosti računara, postavite sve poklopce, ploče i zavrtnje pre priključenja na izvor napajanja.

UPOZORENJE: Pre rada u unutrašnjosti računara, pročitajte bezbednosne informacije koje su isporučene sa vašim računarom. Dodatne informacije o najboljim bezbednosnim praksama potražite na [početnoj stranici za usklađivanje sa propisima](#)

OPREZ: Mnoge popravke na vašem računaru treba da obavlja samo ovlašćeni serviser. Vi treba da obavljate rješavanje problema i jednostavne popravke kao što je određeno u dokumentaciji proizvoda, ili na osnovu smjernica servisa na mreži ili telefonskog servisa i tima za podršku. Šteta usled servisiranja koje nije ovlastila kompanija Dell nije pokrivena vašom garancijom. Pročitajte i poštujujte bezbijednosna uputstva koja ste dobili uz proizvod.

OPREZ: Da biste izbegli elektrostatičko pražnjenje, uzemljite se pomoću trake za uzemljenje ili povremeno dodirujte neobojenu metalnu površinu dok istovremeno dodirujete konektor na zadnjem delu računara.

OPREZ: Pažljivo rukujte komponentama i karticama. Ne dodirujte komponente ili kontakte na kartici. Karticu držite za krajeve ili za metalnu montažnu konzolu. Komponente kao što je procesor držite za krajeve, ne za pinove.

OPREZ: Kada odspajate kabl, povucite njegov konektor ili navlaku, a ne sam kabl. Neki kablovi imaju konektore sa sigurnosnim kukicama; ako odspajate ovaj tip kablova, pritisnite sigurnosnu kukicu pre nego što odspojite kabl. Kada razdvajate konektore, držite ih ravnomerno poravnate kako bi se izbeglo savijanje pinova konektora. Takođe, pre nego što povežete kabl, proverite da li su oba konektora ispravno usmerena i poravnata.

NAPOMENA: Boja vašeg računara i nekih komponentata može izgledati drugačije u odnosu na one prikazane u ovom dokumentu.

Pre rada u unutrašnjosti računara

Informacije o ovom zadatku

Da biste izbegli oštećenje računara, prođite kroz sledeće korake pre nego što počnete sa radom u unutrašnjosti računara.

Koraci

1. Obavezno poštujujte [Bezbednosna uputstva](#).
2. Pobrinite se da je vaša radna površina ravna i čista kako biste spriječili da se poklopac računara izgrebe.
3. Isključite računar.
4. Odspojite sve mrežne kablove sa računara.

OPREZ: Da biste odspojili mrežni kabl, prvo isključite kabl iz računara a zatim isključite kabl iz mrežnog uređaja.

5. Isključite računar i sve priključene uređaje iz pripadajućih električnih utičnica.
6. Pritisnite i zadržite taster za napajanje dok je računar isključen da biste uzemljili matičnu ploču.



NAPOMENA: Da biste izbegli elektrostatičko pražnjenje, uzemljite se pomoću trake za uzemljenje ili povremeno dodirujte neobojenu metalnu površinu dok istovremeno dodirujete konektor na zadnjem delu računara.

Zaštita od elektrostatičkog pražnjenja

Elektrostatično pražnjenje je najveći problem prilikom rukovanja elektronskim komponentama, naročito osetljivih komponenti, kao što su kartice za proširenje, DIMM memorije i sistemske ploče. Već i neznatna pražnjenja mogu da oštete električna kola tako da to možda i ne bude očigledno, kao što su povremeni problemi ili skraćeni životni vek. Pošto industrija insistira na smanjenju zahteva u vezi sa napajanjem i na povećanju gustine, zaštita od elektrostatičkog pražnjenja je sve veći problem.

Zbog povećane gustine poluprovodnika koji su korišćeni u novijim proizvodima Dell, osetljivost na statička oštećenja je sada veća nego kod prethodnih proizvoda Dell. Stoga neki prethodno odobreni metodi za rukovanje delovima više nisu primenljivi.

Dva prepoznata tipa oštećenja usled elektrostatičkog pražnjenja su katastrofalni i povremeni kvarovi.

- **Katastrofalni kvarovi** – Katastrofalni kvarovi obuhvataju otprilike 20% kvarova koji nastaju usled elektrostatičkog pražnjenja. Oštećenje je uzrok trenutnog i potpunog gubitka funkcionalnosti uređaja. Primer katastrofalnog kvara je DIMM memorije koji je pretrpeo statički udar i trenutno nastaje simptom „No POST/No Video“ uz prateći tonski kod koji se emituje za nedostajuću ili nefunkcionalnu memoriju.
- **Povremeni kvarovi** – Povremeni kvarovi obuhvataju otprilike 80% kvarova koji nastaju usled elektrostatičkog pražnjenja. Visoka stopa povremenih kvarova upućuje na to da oštećenje u većini slučajeva ne može da se odmah prepozna. DIMM pretrpi statički udar, ali traganje za greškama je jednostavno oslabljeno i приметni simptomi u vezi sa oštećenjem ne ispoljavaju se odmah. Oslabljeno traganje za greškama može da potraje sedmicama ili mesecima dok u potpunosti ne iščezne, a u međuvremenu može da dođe do degradacije celovitosti memorije, povremenih grešaka memorije itd.

Teži tip oštećenja za prepoznavanje i rešavanje je povremeni kvar (takođe poznat i kao latentni kvar ili „hodajući ranjenik“).

Izvršite sledeće korake da sprečite oštećenje usled elektrostatičkog pražnjenja:

- Koristite ožičenu narukvicu za zaštitu od elektrostatičkog pražnjenja koja je valjano uzemljena. Upotreba bežičnih antistatičkih traka više nije dozvoljena, pošto ne obezbeđuju odgovarajuću zaštitu. Dodirivanje kućišta pre delova kojim se rukuje ne obezbeđuje odgovarajuću zaštitu od elektrostatičkog pražnjenja na delovima kod kojih postoji povećan rizik od oštećenja uzrokovanih elektrostatičkim pražnjenjem.
- Svim komponentama koje su osetljive na elektrostatičko pražnjenje rukujte na površini koja je zaštićena od statičkog pražnjenja. Ako je moguće, koristite antistatičke podne podloge i podloge za radni sto.
- Kada iz kartonske ambalaže u kojoj je dostavljena raspakujete komponentu koja je osetljiva na elektrostatičko pražnjenje, nemojte da je raspakujete iz antistatičke ambalaže pre nego što budete spremni da instalirate komponentu. Pre otvaranja antistatičke ambalaže, postarajte se da na vašem telu ne bude statičkog elektriciteta.
- Pre transportovanja komponente koja je osetljiva na elektrostatičko pražnjenje, smestite je u antistatičku posudu ili ambalažu.

Servisni komplet opreme za zaštitu od elektrostatičkog pražnjenja na terenu

Nenadzirani servisni komplet opreme za rad na terenu je komplet opreme koji se najčešće koristi. Svaki servisni komplet opreme za rad na terenu obuhvata tri glavne komponente: antistatičku podlogu, narukvicu i žicu za spajanje.

Komponente servisnog kompleta opreme za zaštitu od elektrostatičkog pražnjenja na terenu

Komponente servisnog kompleta opreme za zaštitu od elektrostatičkog pražnjenja na terenu su sledeće:

- **antistatička podloga** – antistatička podloga je disipaciona i na nju se mogu postavljati delovi tokom postupaka servisiranja. Kada koristite antistatičku podlogu, narukvica treba da naleže na ruku, a žica za spajanje treba da bude povezana sa podlogom i bilo kakvim neizolovanim metalom na sistemu. Nakon što su ispravno razmešteni servisni delovi mogu da se uklone iz ESD kese i da se stave neposredno na podlogu. Jedinice koje su osetljive na oštećenje usled elektrostatičkog pražnjenja bezbedne su u vašim rukama, na ESD podlozi, u sistemu ili u kesi.
- **narukvica i žica za spajanje** – narukvica i žica za spajanje mogu da budu neposredno povezane između vašeg zgloba i neizolovanog metala u hardveru ako ESD podloga nije potrebna, ili mogu da budu povezane sa antistatičkom podlogom da bi se zaštitio hardver koji je privremeno stavljen na podlogu. Fizička veza narukvice i žice za spajanje između vaše kože, ESD podloge i hardvera poznata je kao spoj. Koristite samo one servisne komplete za rad na terenu koji imaju, narukvicu, podlogu i žicu za spajanje. Nikada ne koristite bežične narukvice. Imajte uvek u vidu da se žice u unutrašnjosti narukvice sklone oštećenju usled uobičajenog korišćenja i treba ih redovno

proveravati pomoću pribora za testiranje narukvice da bi se izbeglo slučajno oštećenje hardvera usled elektrostatičkog pražnjenja. Preporučuje se da se testiranje narukvice i žice za spajanje vrši najmanje jednom sedmično.

- **Pribor za testiranje ESD narukvice** – Žice unutar ESD narukvice sklone su oštećenju tokom vremena. Kada se koristi nenadzirani komplet, najbolja praksa je da se narukvica redovno testira pre svakog poziva za servisiranje i najmanje jednom sedmično. Pribor za testiranje narukvice je najbolji za obavljanje ovog testa. Ako nemate svoj pribor za testiranje narukvice, proverite sa vašim regionalnim predstavništvom da li ga oni imaju. Da biste sproveli test, priključite žicu za spajanje narukvice na pribor za testiranje kada je narukvica na vašem zglobu i pritisnite dugme za testiranje. Ako je test uspešan, svetli zeleni LED indikator, a ako je test neuspešan, svetli crveni LED indikator i uključuje se zvuk upozorenja.
- **Izolacioni elementi** – Veoma je važno da uređaje koji su osetljivi na elektrostatičko pražnjenje, kao što su plastična kućišta rashladnih elemenata, držite što dalje od unutrašnjih delova koji su izolatori i često veoma naelektrisani.
- **Radno okruženje** – Pre razmeštanja servisnog kompleta opreme za zaštitu od elektrostatičkog pražnjenja na terenu, procenite situaciju na lokaciji klijenta. Na primer, razmeštanje kompleta za serversko okruženje razlikuje se od razmeštanja kompleta za okruženja za desktop ili prenosive računare. Serveri su obično instalirani u rek u centru podataka, a desktop i prenosivi računari su obično smešteni na kancelarijskim stolovima ili u radnom prostoru sa pregradama. Uvek tražite veliku, otvorenu i ravnu površinu bez nereda, koja je dovoljno velika za razmeštanje ESD kompleta i koja ima dodatan prostor za smeštanje tipa sistema kojeg treba popraviti. U radnom prostoru takođe ne smeju da budu izolatori koji mogu da uzrokuju oštećenje usled elektrostatičkog pražnjenja. Izolatore, kao što je Styrofoam i druge plastični materijali, na radnoj površini uvek treba udaljiti od osetljivih delova najmanje 12 inča ili 30 centimetara pre fizičkog rukovanja bilo kojim hardverskim komponentama
- **ESD ambalaža** – Sve jedinice koje su osetljive na oštećenje usled elektrostatičkog pražnjenja treba transportovati i preuzimati u ambalaži koja je zaštićena od statičkog elektriciteta. Najbolje je koristiti metalne kese sa zaštitom od statičkog elektriciteta. Međutim, prilikom vraćanja oštećenog dela uvek treba da koristite istu ESD kesu i ambalažu u kojoj vam je dostavljen novi deo. ESD kesa treba da bude savijena, oblepljena trakom i u originalnoj kutiji, u kojoj je dostavljen novi deo, treba koristiti isti i sav penasti materijal za pakovanje. Jedinice koje su osetljive na oštećenje usled elektrostatičkog pražnjenja treba izvaditi iz ambalaže samo na radnoj površini koja je zaštićena od oštećenja usled elektrostatičkog pražnjenja, a delovi se nikad ne smeju postavljati na ESD kesu zato što je samo unutrašnjost kese zaštićena. Delove uvek držite u rukama, na ESD podlozi, u sistemu ili u antistatičkoj kesi.
- **Transport osetljivih komponenti** – Prilikom prevoza komponenti osetljivih na oštećenje usled elektrostatičkog pražnjenja, kao što su rezervni delovi ili delovi koje treba vratiti proizvođaču Dell, od ključne je važnosti za njihov bezbedan transport da ovi delovi budu smešteni u antistatičke kese.

Ukratko o zaštiti od elektrostatičkog pražnjenja

Preporučujemo vam da svi tehničari, koji vrše servisiranje na terenu, koriste tradicionalne ožičene ESD narukvice sa uzemljenjem i zaštitnu antistatičku podlogu svaki put kada servisiraju proizvode Dell. Pored toga, veoma je važno da tehničari drže osetljive delove odvojeno od svih izolacionih delova kada vrše servisiranje i da koriste antistatičke kese za transport osetljivih komponenti.

Transport osetljivih komponenti

Prilikom transporta komponenti osetljivih na elektrostatičko pražnjenje, kao što su delovi za zamenu ili delovi koje treba vratiti kompaniji Dell, veoma je važno da ovi delovi budu upakovani u antistatičke kese, kako bi njihov prevoz bio bezbedan.

Oprema za podizanje

Kada podižete tešku opremu, pridržavajte se sledećih smernica:

 **OPREZ: Nemojte da podižete opremu koja je teža od 22,68 kg. Uvek zatražite dodatne resurse ili koristite mehanički uređaj za podizanje.**

1. Zauzmite čvrst i uravnotežen oslonac. Zauzmite raskoračni stav za stabilan oslonac, a prste usmerite ka spolja.
2. Zategnite stomačne mišiće. Abdominalni mišići podupiru vašu kičmu prilikom podizanja i neutrališu silu opterećenja.
3. Podižite pomoću nogu, ne pomoću leđa.
4. Teret držite bliže telu. Što je teret bliži kičmi, utoliko manje opterećuje leđa.
5. Leđa držite u uspravnom položaju, bilo da podižete ili spuštate teret. Nemojte da dodajete masu svog tela na teret. Ne uvijajte telo i leđa.
6. Prilikom spuštanja tereta primenite istu tehniku obrnutim redosledom.

Posle rada u unutrašnjosti računara

Informacije o ovom zadatku

Nakon što završite bilo koju proceduru zamene, a pre nego što uključite računar, uverite se da su svi eksterni uređaji, kartice i kablovi povezani.

Koraci

1. Povežite bilo koje telefonske ili mrežne kablove na računar.



OPREZ: Za povezivanje mrežnog kabla, prvo priključite kabl na mrežni uređaj, a zatim ga priključite na računar.

2. Priključite računar i sve priključene uređaje na odgovarajuće električne utičnice.

3. Uključite računar.

4. Ako je potrebno, proverite da li računar radi ispravno pokretanjem programa **ePSA Diagnostics**.

Uklanjanje i instaliranje komponenti

Preporučeni alati

Za procedure u ovom dokumentu mogu se zahtevati sledeći alati:









- Phillips odvrtlač br. 0
- Phillips odvrtlač br. 1
- Plastična olovka

i **NAPOMENA:** Odvijač br. 0 je za zavrtnje 0–1, a odvijač br. 1 za zavrtnje 2–4.













Lista zavrtnja

U sledećoj tabeli je navedena lista zavrtnja koji se koriste za učvršćivanje različitih komponenti.

Tabela 1. Lista zavrtnja

Komponenta	Tip zavrtnja	Količina	Slika zavrtnja
Poklopac osnove	M2.5x7	6	
	M2x4	1	
Baterija	M2x3	4	
Ploča ekrana	M2x2	4	
Ventilator sistema	M2x5	3	
Sklop čvrstog diska	M2x3	4	
Nosač čvrstog diska	M3x3	4	
Rashladni element	M2x3	3	
Zglobovi	M2,5x2,5	8	
	M2x2	2	
U/I ploča	M2x4	1	

i **NAPOMENA:** Boja zavrtnja se može razlikovati u zavisnosti od naručene konfiguracije.

Komponenta	Tip zavrtnja	Količina	Slika zavrtnja
Sklop optičkog diska	M2x4		
Nosač optičkog diska	M2x3	2	
Priključna ploča optičkog diska	M2x2 sa velikom glavom	1	
Port adaptera za napajanje	M2x3	1	
Ploča dugmeta za napajanje	M2x2 sa velikom glavom	1	
Dugme za napajanje sa čitačem otiska prsta (opcionarno)	M2x2 sa velikom glavom	1	
Poluprovodnički disk do termalne ploče	M2x2 sa velikom glavom	1	
Poluprovodnički disk	M2x0,8x2,2	1	
Matična ploča	M2x4	1	
Tabla osetljiva na dodir	M2x2	4	
Nosač table osetljive na dodir	M2x2	2	
Nosač bežične kartice	M2x3	1	

Micro Secure Digital kartica

Uklanjanje Micro Secure Digital kartice

Preduslovi

1. Sledite proceduru u odeljku [Pre rada u unutrašnjosti računara](#)

Koraci

1. Pritisnite Micro Secure Digital karticu da biste je odvojili od računara.
2. Izvucite Micro Secure Digital karticu iz računara.



Postavljanje Micro Secure Digital kartice

Koraci

Gurnite Micro Secure Digital karticu u pripadajući slot tako da legne u ležište.



Sledeći koraci

1. Sledite proceduru u odeljku [Posle rada u unutrašnjosti računara](#)

Sklop optičke disk jedinice

Uklanjanje sklopa optičke disk jedinice

Preduslovi

1. Sledite proceduru u odeljku [Pre rada u unutrašnjosti računara](#)
2. Uklonite [micro SD karticu](#).

Koraci

1. Uklonite zavrtnaj (M2x4) koji učvršćuje optičku disk jedinicu za sistem [1].
2. Povucite optičku disk jedinicu izvan računara [2].



3. Skinite dva zavrtnja (M2x3) koji učvršćuju konzolu optičkog diska za optičku disk jedinicu [1].
4. Uklonite nosač optičke disk jedinice sa optičke disk jedinice. [2].

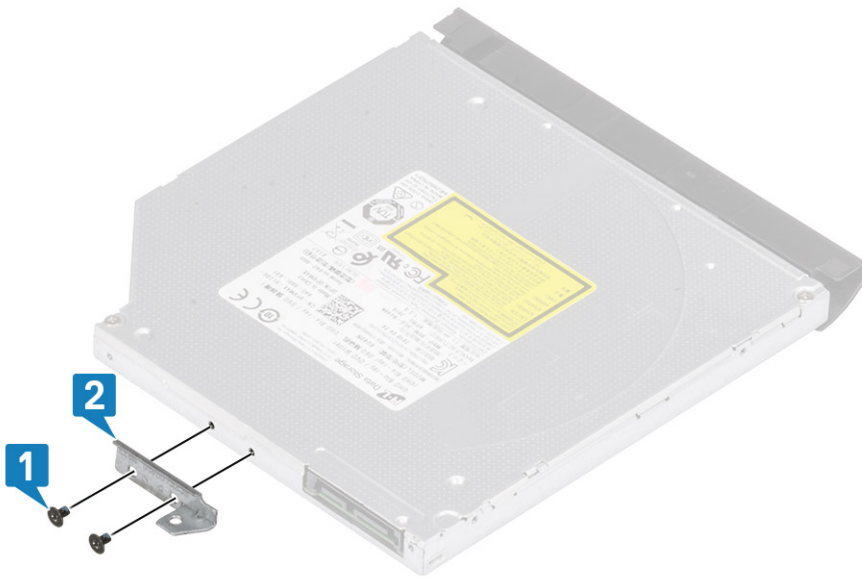

Postavljanje sklopa optičke disk jedinice

Koraci

1. Poravnajte nosač optičke disk jedinice sa otvorima na optičkoj disk jedinici. [1].
2. Ponovo postavite dva zavrtnja (M2x3) koji učvršćuju konzolu optičkog diska za optičku disk jedinicu.

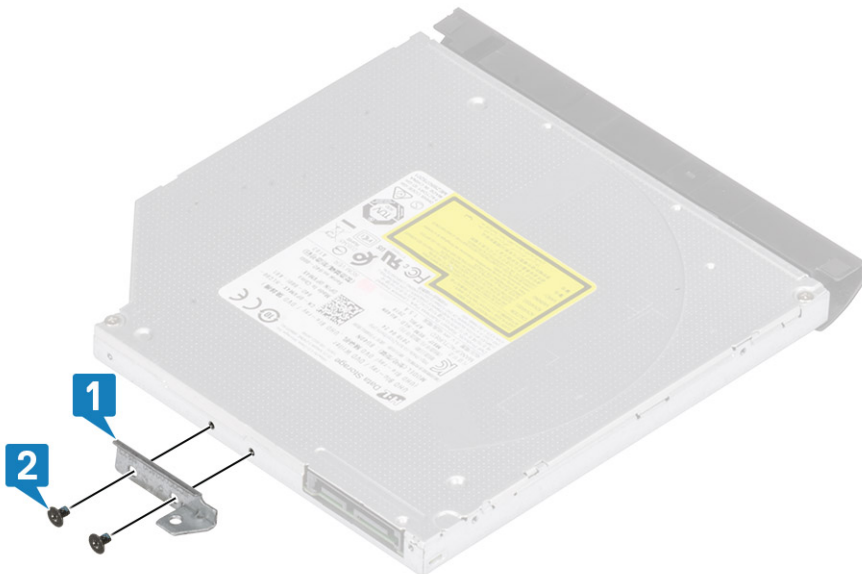

3. Umetnite optičku disk jedinicu u slot tako da "klikne" u ležište. [1].
4. Ponovo postavite zavrtnj (M2x4) koji učvršćuje optičku disk jedinicu za sistem [2].



Sledeći koraci

1. Ponovo postavite [micro SD karticu](#)
2. Sledite proceduru u odeljku [Posle rada u unutrašnjosti računara](#)

Poklopac osnove

Uklanjanje poklopca osnove

Preduslovi

1. Sledite proceduru u odeljku [Pre rada u unutrašnjosti računara](#)
2. Uklonite [SD memorijsku karticu](#)
3. Uklonite [sklop optičkog diska](#)

Koraci

1. Olabavite tri neispadajuća zavrtnja [1].
2. Uklonite jedan (M2x4) zavrtnj, dva (M2x2) zavrtnja i šest zavrtnja (M2,5x7) koji učvršćuju poklopac osnove za sklop oslonca za dlan i tastature [2, 3, 4].



3. Koristite alatku da biste uklonili poklopac osnove sa sistema. [5].
4. Podignite levu stranu poklopca osnove i uklonite je sa sistema [1].



Montiranje poklopca osnove

Koraci

1. Pod uglom postavite poklopac osnove sa sklopa oslonca za dlanove i tastature [1].

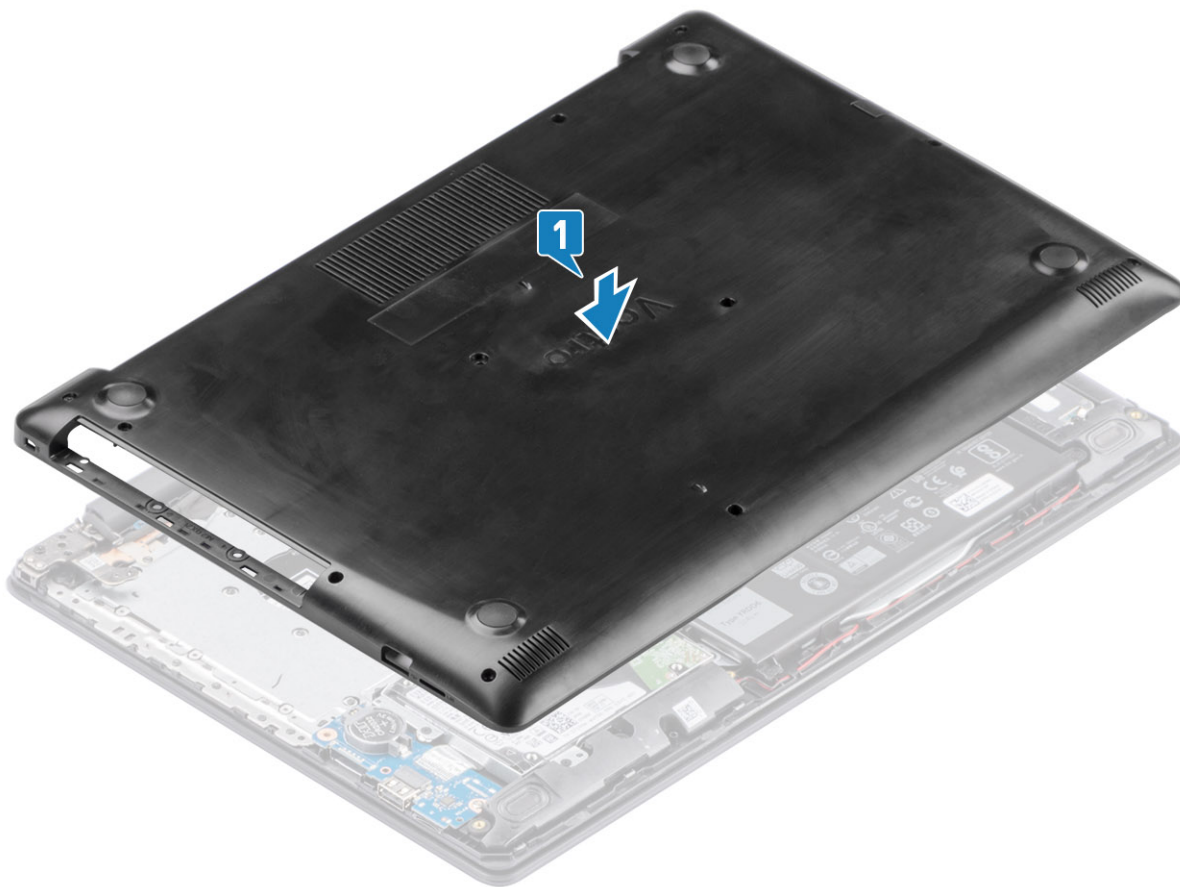

2. Uklonite dva zavrtnja (M2x2) i šest zavrtnja (M2.5x7) koji učvršćuju poklopac osnove za sklop oslonca za dlan i tastature [3, 4].



Sledeći koraci

1. Ponovo postavite sklop optičkog diska
2. Ponovo postavite SD memorijsku karticu
3. Sledite proceduru u odeljku [Posle rada u unutrašnjosti računara](#)

Baterija

Bezbednosne mere za litijum-jonsku bateriju

⚠ OPREZ:

- Budite oprezni pri rukovanju litijum-jonskih baterija.
- Ispraznite bateriju što je više moguće pre nego što je izvadite iz sistema. To možete da uradite tako što ćete isključiti adapter naizmenične struje sa sistema da biste omogućili da se isprazni baterija.
- Nemojte da pritiskate, ispuštate, oštećujete bateriju ili je probijate drugim objektima.
- Ne izlažite bateriju visokim temperaturama i ne rastavljajte sklopove i ćelije baterije.
- Ne pritiskajte površinu baterije.
- Bateriju nemojte rastavljati.
- Ne koristite nikakve alatke da biste odvojili bateriju.
- Vodite računa da tokom servisiranja ovog proizvoda ne izgubite ili zaturite zavrtnje da biste sprečili slučajno probijanje ili oštećenje baterije i drugih komponenti sistema.
- Ako se baterija zaglavi u računaru zbog širenja, ne pokušavajte da je izvadite jer probijanje, savijanje ili pritiskanje litijum-jonske baterije može da bude opasno. U tom slučaju kontaktirajte Dell tehničku podršku da biste dobili pomoć. Idite na www.dell.com/contactdell.
- Uvek kupujte originalne baterije sa www.dell.com ili od ovlašćenih Dell partnera i prodavaca.

Uklanjanje baterije

Preduslovi

1. Sledite proceduru u odeljku [Pre rada u unutrašnjosti računara](#)
2. Uklonite [SD memorijsku karticu](#)
3. Uklonite [sklop optičkog diska](#)
4. Uklonite [poklopac osnove](#)

Koraci

1. Odvojite kabl baterije sa matične ploče [1].
2. Uklonite četiri (M2x3) zavrtnja koji učvršćuju bateriju za sklop oslonca za dlan i tastature [2].
3. Podignite bateriju sa sklopa oslonca za dlan i tastature [3].

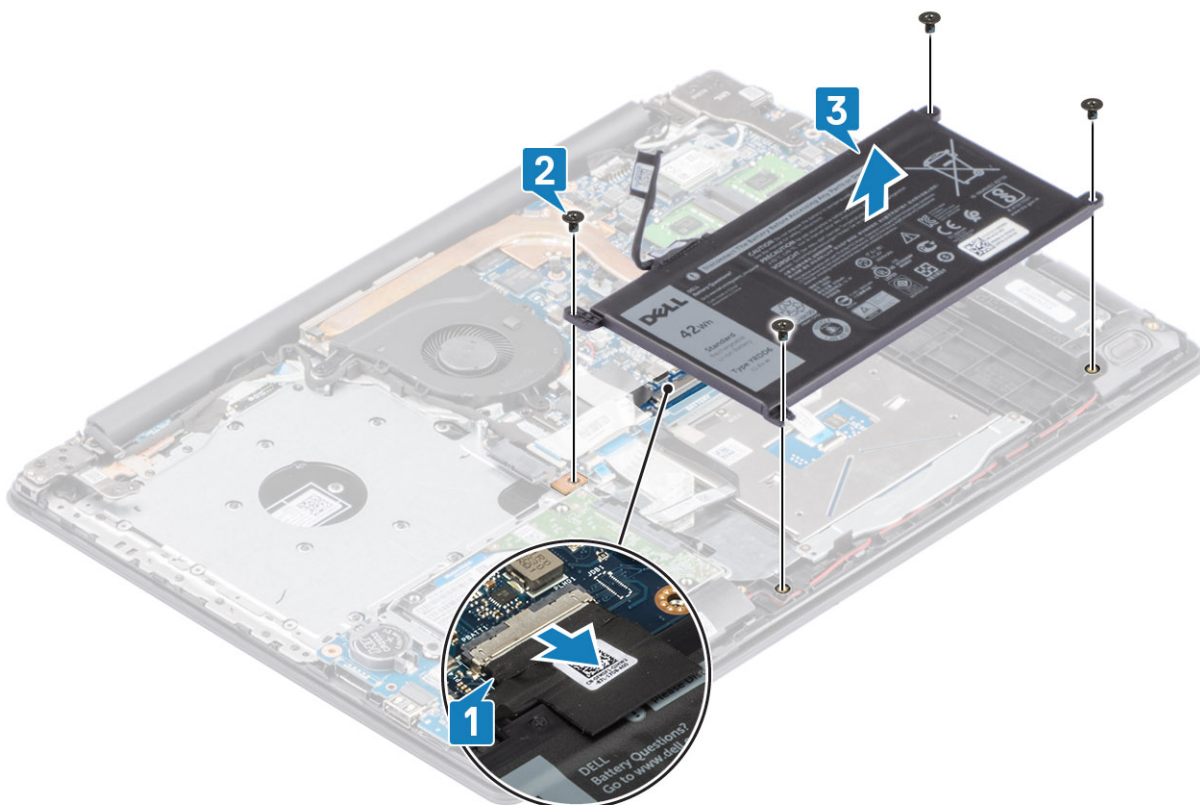

Montiranje baterije

Koraci

1. Poravnajte otvore za zavrtnje na bateriji sa otvorima za zavrtnje na sklopu oslonca za dlan i tastature [1].
2. Postavite četiri (M2x3) zavrtnja koji učvršćuju bateriju za sklop oslonca za dlan i tastature [2].
3. Povežite kabl baterije sa matičnom pločom [3].

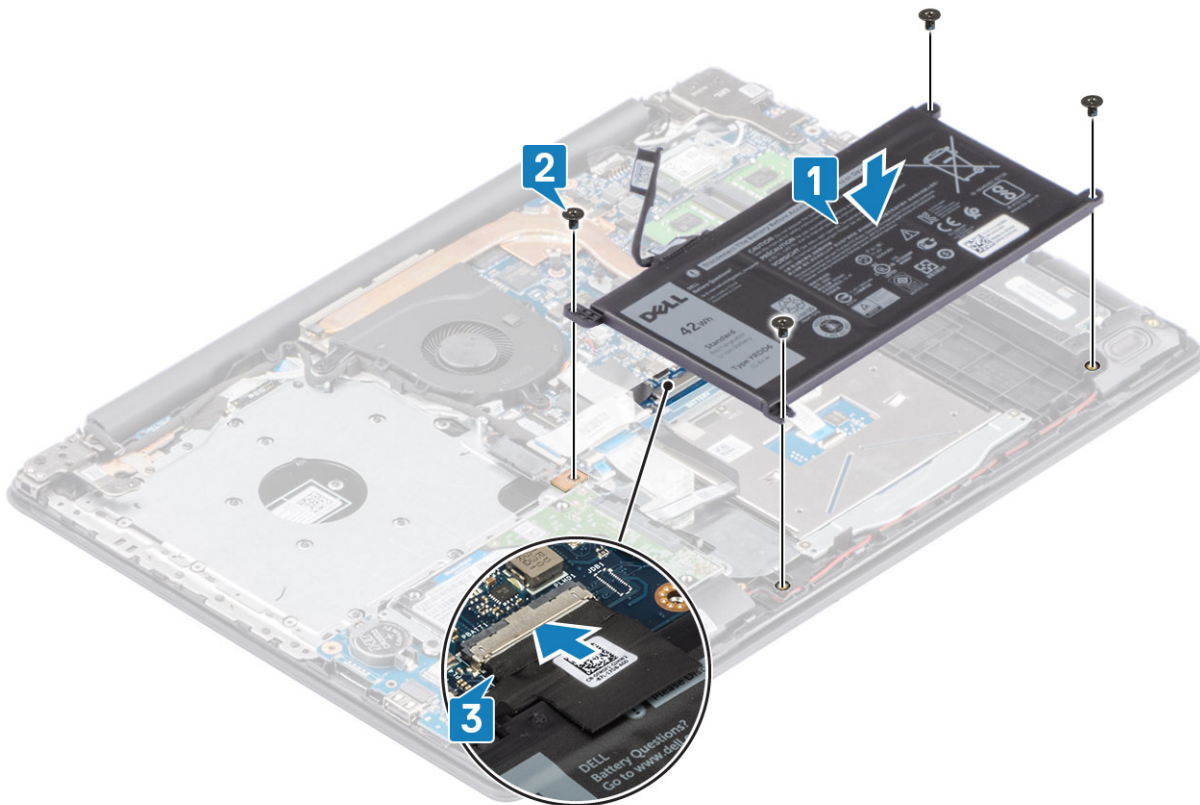

Sledeći koraci

1. Ponovo postavite [poklopac osnove](#)
2. Ponovo postavite sklop [optičkog diska](#)
3. Ponovo postavite [SD memorijsku karticu](#)
4. Sledite proceduru u odeljku [Posle rada u unutrašnjosti računara](#)

Memorijski moduli

Uklanjanje memorijskog modula

Preduslovi

1. Sledite proceduru u odeljku [Pre rada u unutrašnjosti računara](#)
2. Uklonite [SD memorijsku karticu](#)
3. Uklonite [poklopac osnove](#)
4. Izvucite kabl [baterije](#) iz konektora na matičnoj ploči.

Koraci

1. Podignite spone koje učvršćuju memorijski modul tako da memorijski modul iskoči iz ležišta [1].
2. Uklonite memorijski modul iz priključka memorijskog modula [2].

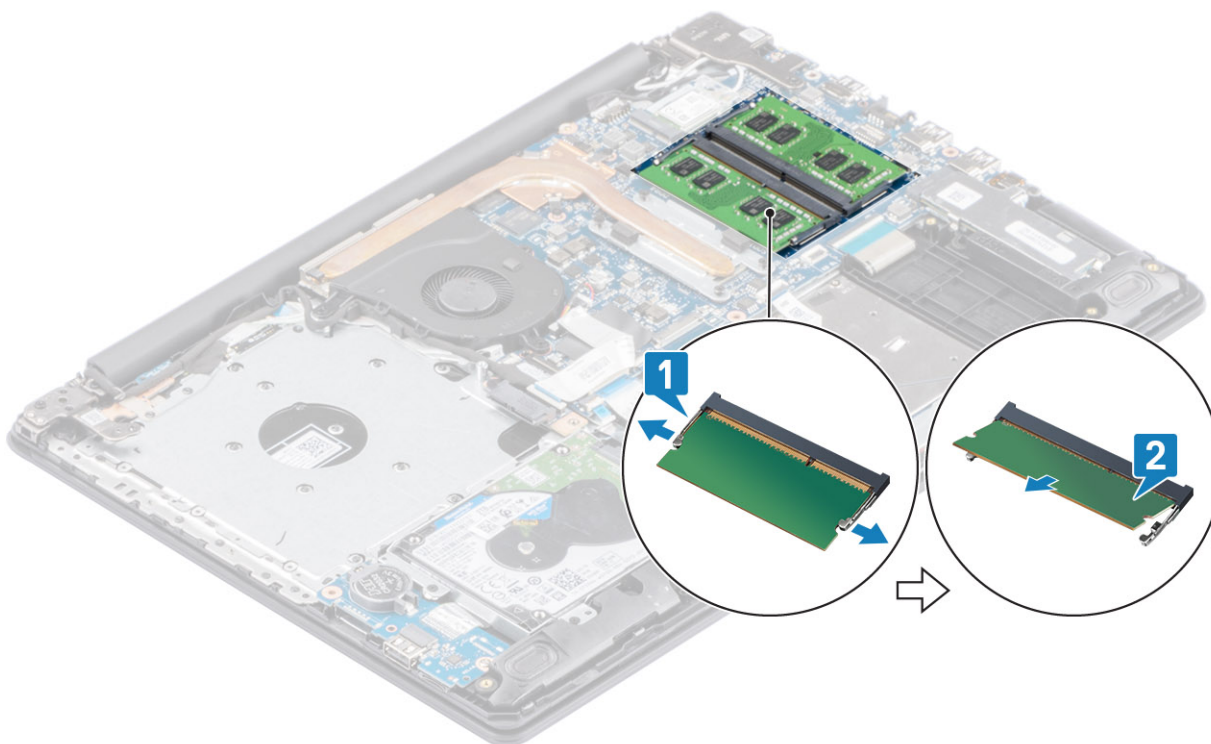

Montiranje memorijskog modula

Koraci

1. Poravnajte zarez na memorijskom modulu sa držačem na priključku za memorijski modul i čvrsto ga ugurajte u priključak pod uglom [1].
2. Pritisnite memorijski modul dok ga pričvrstne spone ne učvrste [2].

i **NAPOMENA:** Ako ne čujete klik, uklonite memorijski modul i ponovo ga instalirajte.

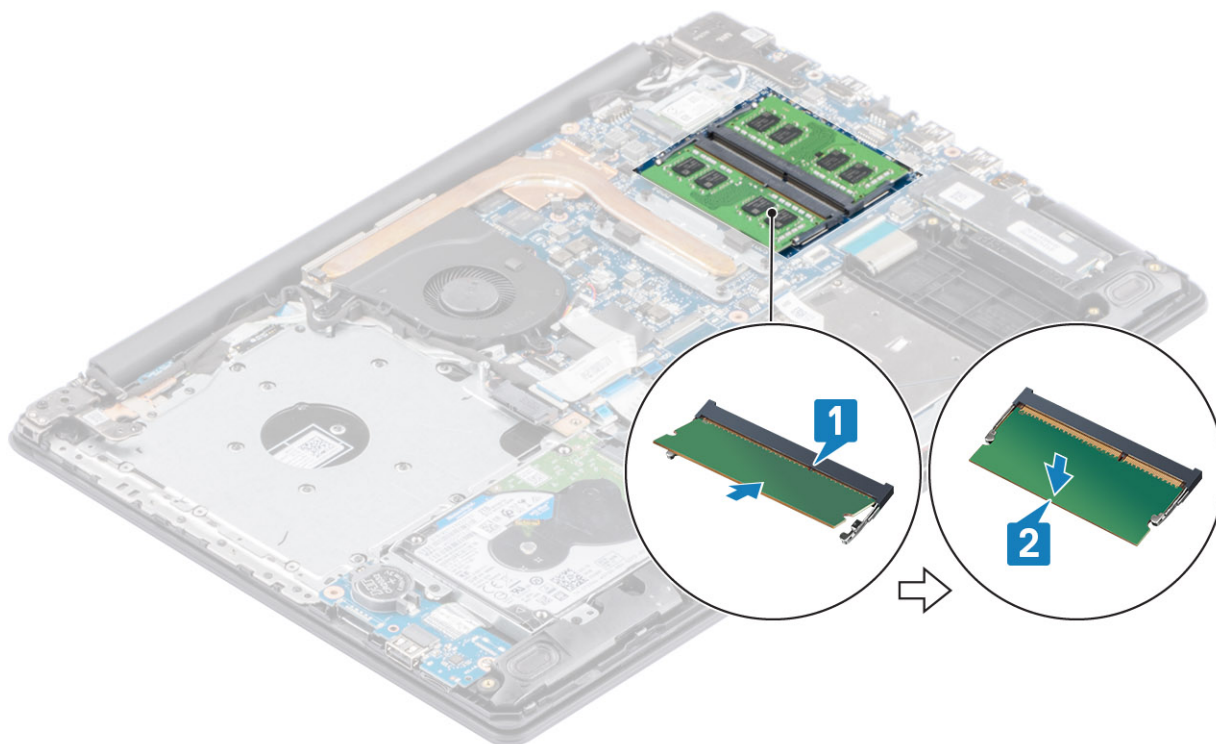

Sledeći koraci

1. Povežite kabl [baterije](#) sa konektorom na matičnoj ploči.
2. Ponovo postavite [poklopac osnove](#)
3. Ponovo postavite sklop [optičkog diska](#)
4. Ponovo postavite [SD memorijsku karticu](#)
5. Sledite proceduru u odeljku [Posle rada u unutrašnjosti računara](#)

WLAN kartica

Uklanjanje WLAN kartice

Preduslovi

1. Sledite proceduru u odeljku [Pre rada u unutrašnjosti računara](#)
2. Uklonite [SD memorijsku karticu](#)
3. Uklonite [sklop optičkog diska](#)
4. Uklonite [poklopac osnove](#)
5. Izvucite kabl [baterije](#) iz konektora na matičnoj ploči.

Koraci

1. Uklonite jedan (M2x3) zavrtnanj koji učvršćuje nosač WLAN kartice za matičnu ploču [1].
2. Izvucite i uklonite nosač WLAN kartice koji pričvršćuje WLAN kablove [2].
3. Izvadite WLAN kablove iz konektora na WLAN kartici [3].
4. Izvadite WLAN karticu iz konektora [4].

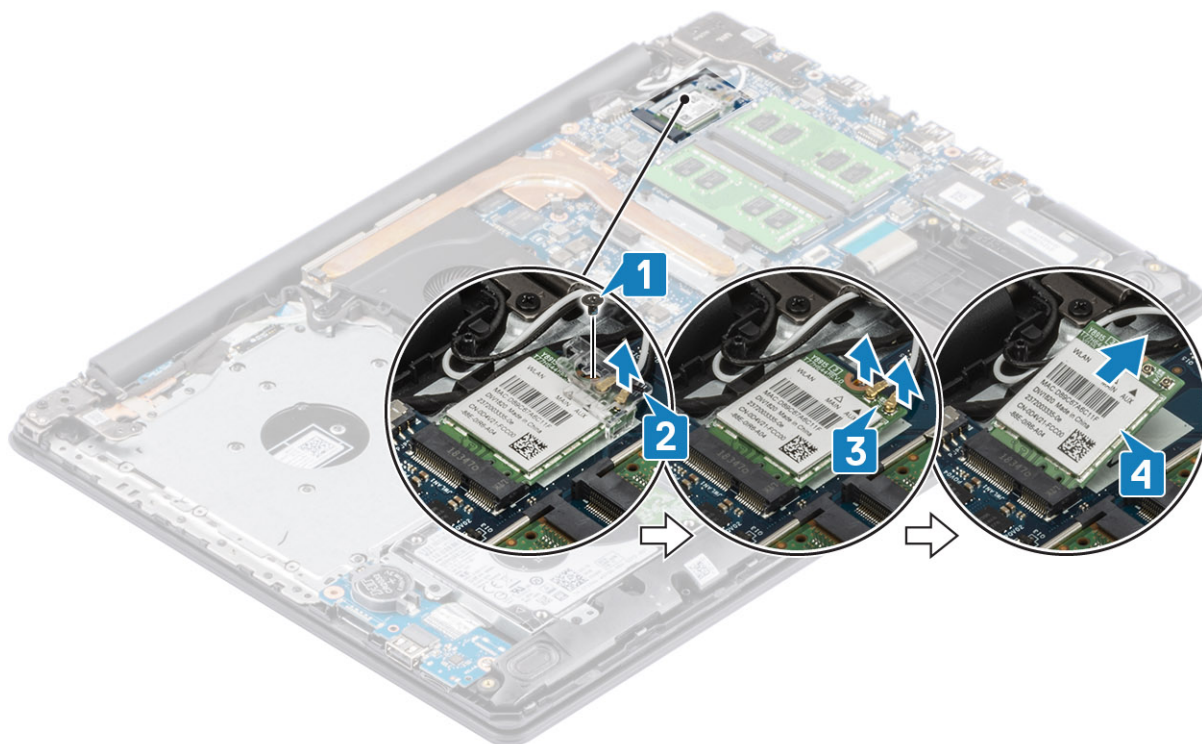

Montiranje WLAN kartice

Informacije o ovom zadatku

OPREZ: Da biste sprečili oštećenje bežične kartice, ne postavljajte kablove ispod nje.

Koraci

1. Ubacite WLAN karticu u konektor na matičnoj ploči [1].
2. Povežite WLAN kablove sa konektorima na WLAN kartici [2].
3. Postavite nosač WLAN kartice da biste povezali WLAN kablove sa WLAN karticom [3].
4. Postavite jedan (M2x3) zavrtnj da biste učvrstili WLAN nosač za WLAN karticu [4].

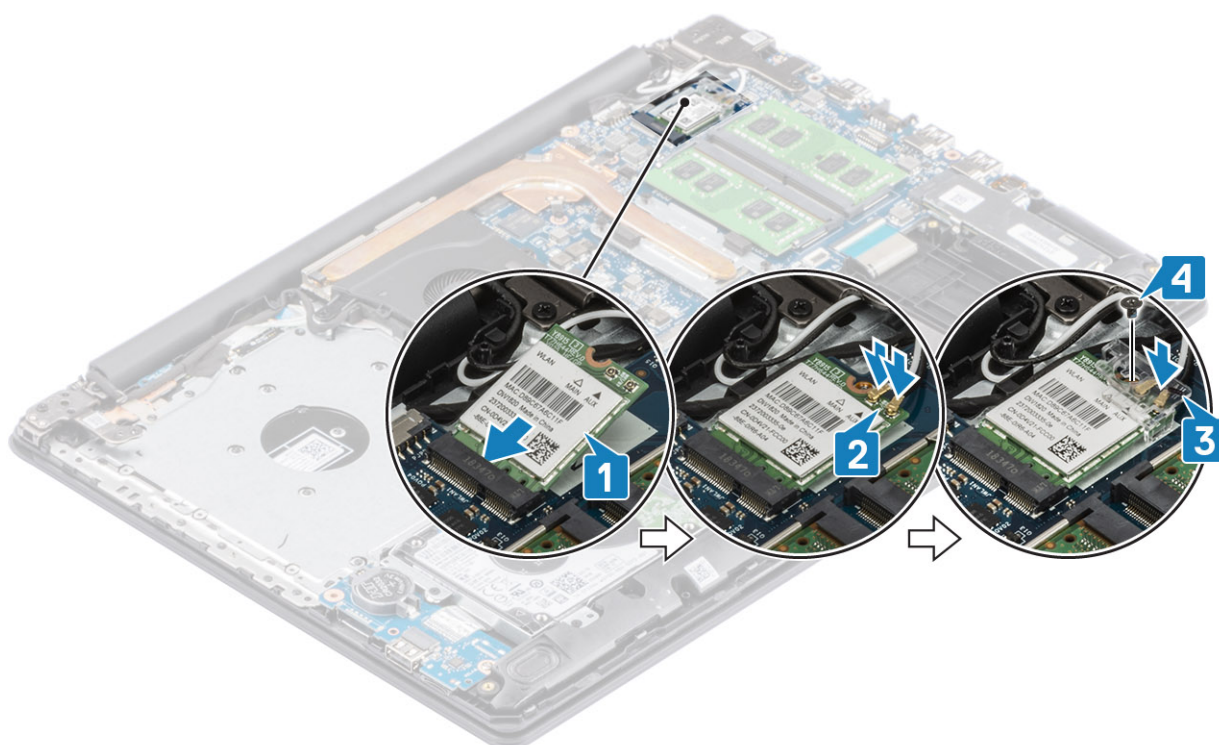

Sledeći koraci

1. Povežite kabl [baterije](#) sa konektorom na matičnoj ploči.
2. Ponovo postavite [poklopac osnove](#)
3. Ponovo postavite sklop [optičkog diska](#)
4. Ponovo postavite [SD memorijsku karticu](#)
5. Sledite proceduru u odeljku [Posle rada u unutrašnjosti računara](#)

Poluprovodnički disk/Intel Optane memorija

Uklanjanje M.2 2230 poluprovodničkog diska

Preduslovi

1. Sledite proceduru u odeljku [Pre rada u unutrašnjosti računara](#)
2. Uklonite [SD memorijsku karticu](#)
3. Uklonite [sklop optičkog diska](#)
4. Uklonite [poklopac osnove](#)
5. Izvucite kabl [baterije](#) iz konektora na matičnoj ploči.

Koraci

1. Olabavite neispadajući zavrtnanj koji učvršćuje termalnu ploču za sklop oslonca za dlan i tastature [1].
2. Uklonite jedan (M2x3) zavrtnanj koji učvršćuje termalnu ploču za sklop oslonca za dlan i tastature [2].
3. Izvucite i uklonite termalnu pločicu iz priključka za poluprovodnički disk [3].

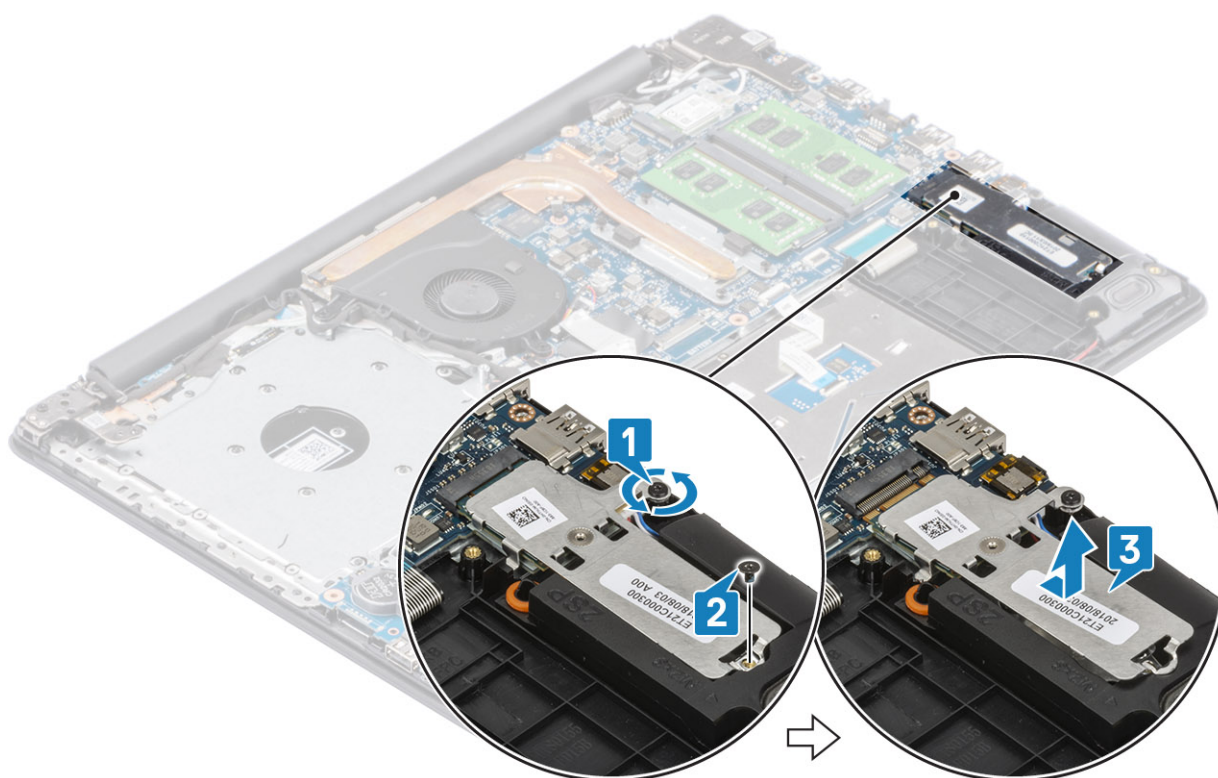

4. Preokrenite termalnu ploču.
5. Uklonite zavrtanj (M2x2) koji učvršćuje poluprovodnički disk za termalnu ploču [1].
6. Podignite poluprovodnički disk sa termalne ploče [2].

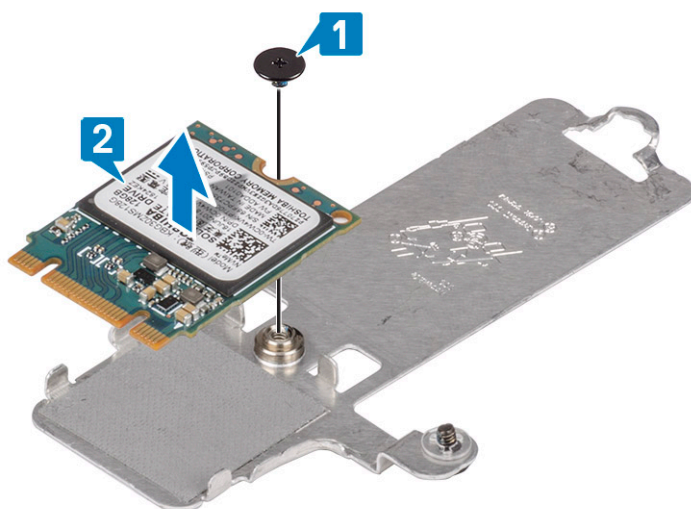

Postavljanje M.2 2230 poluprovodničkog diska

Koraci

1. Postavite poluprovodnički disk u slot na termalnoj ploči [1].
2. Postavite zavrtanj (M2x2) koji učvršćuje poluprovodnički disk za termalnu ploču [2].

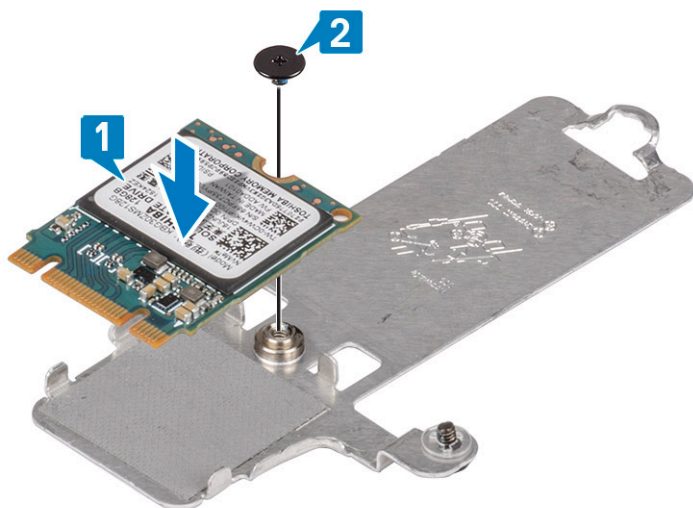

3. Poravnajte zarez na poluprovodničkom disku sa držačem na priključku za poluprovodnički disk.
4. Gurnite i ubacite jezičak poluprovodničkog diska u slot za poluprovodnički disk [1,2].
5. Zategnite neispadajući zavrtanj koji učvršćuje termalnu ploču za sklop oslonca za dlan i tastature [2].
6. Postavite jedan (M2x3) zavrtanj koji učvršćuje termalnu ploču za sklop oslonca za dlan i tastature [3].

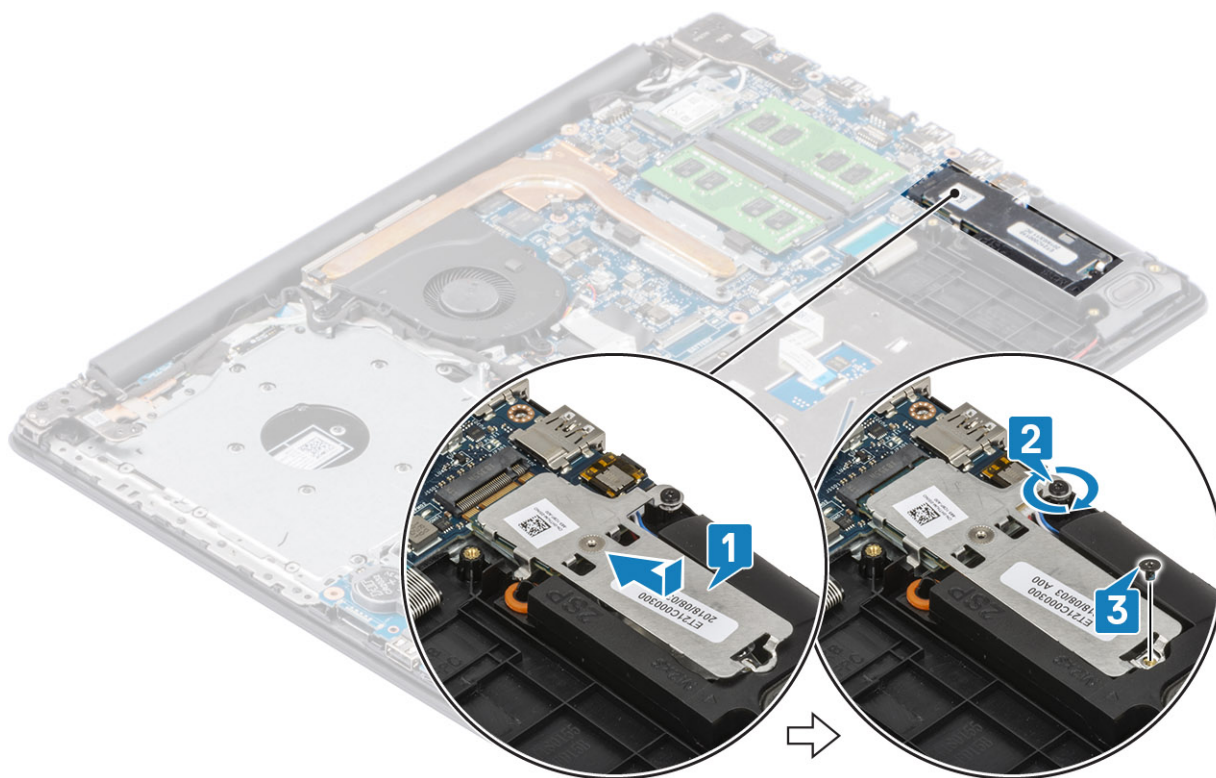

Sledeći koraci

1. Povežite kabl [baterije](#) sa konektorom na matičnoj ploči.
2. Ponovo postavite [poklopac osnove](#)
3. Ponovo postavite sklop [optičkog diska](#)
4. Ponovo postavite [SD memorijsku karticu](#)
5. Sledite proceduru u odeljku [Posle rada u unutrašnjosti računara](#)

Uklanjanje M.2 2280 poluprovodničkog diska ili Intel Optane memorije – opcionalno

Preduslovi

1. Sledite proceduru u odeljku [Pre rada u unutrašnjosti računara](#)
2. Uklonite [SD memorijsku karticu](#)
3. Uklonite [sklop optičkog diska](#)
4. Uklonite [poklopac osnove](#)
5. Izvucite kabl [baterije](#) iz konektora na matičnoj ploči.

Koraci

1. Olabavite neispadajući zavrtnaj koji učvršćuje termalnu ploču za sklop oslonca za dlan i tastature [1].
2. Uklonite jedan (M2x3) zavrtnaj koji učvršćuje termalnu ploču za sklop oslonca za dlan i tastature [2].
3. Gurnite i uklonite termalnu ploču iz slota poluprovodničkog diska /Intel Optane slota [3].
4. Gurnite i podignite poluprovodnički disk/Intel Optane memoriju sa sklopa oslonca za dlanove i tastature [4].

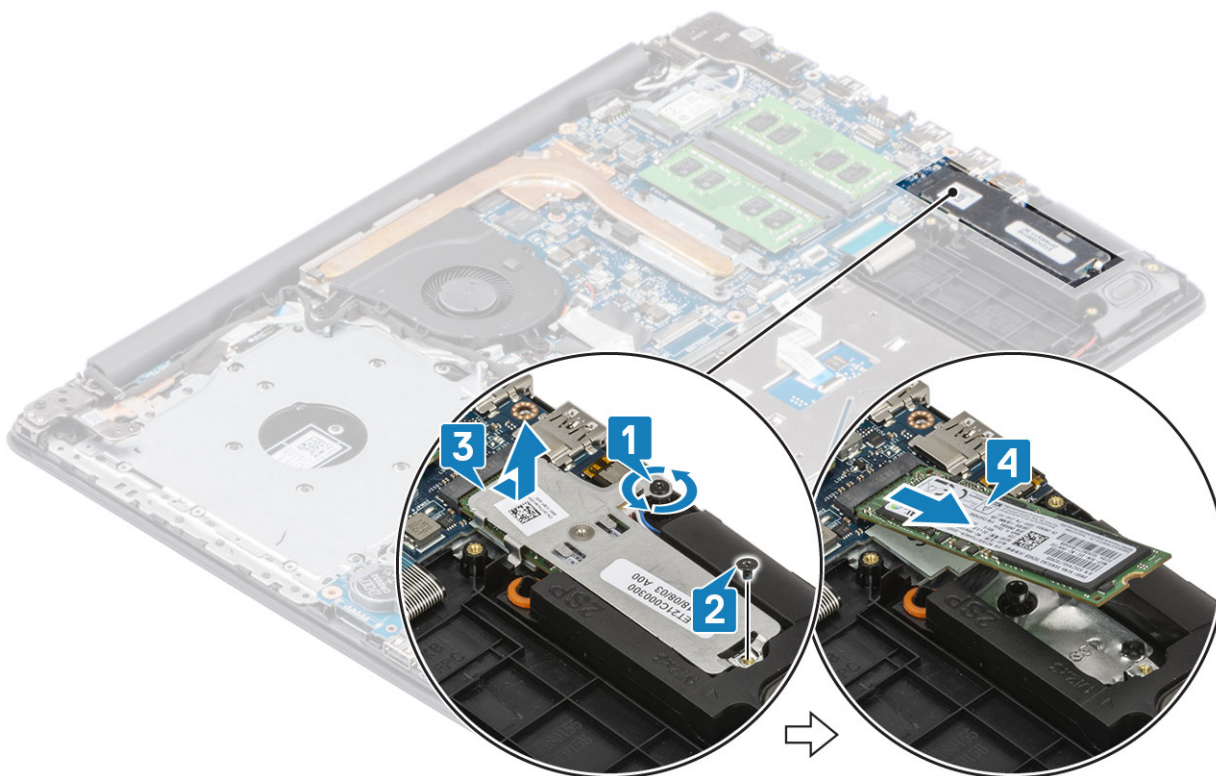

Montiranje M.2 2280 poluprovodničkog diska ili Intel Optane memorije – opcionalno

Koraci

1. Gurnite i ubacite držač za poluprovodnički disk/Intel Optane memoriju u priključak za poluprovodnički disk/Intel Optane memoriju [1, 2].
2. Poravnajte termalnu ploču na poluprovodničkom disku i zategnite neispadajući zavrtnaj koji učvršćuje termalnu ploču za sklop oslonca za dlan i tastature [3].
3. Postavite jedan (M2x3) zavrtnaj koji učvršćuje termalnu ploču za sklop oslonca za dlan i tastature [4].

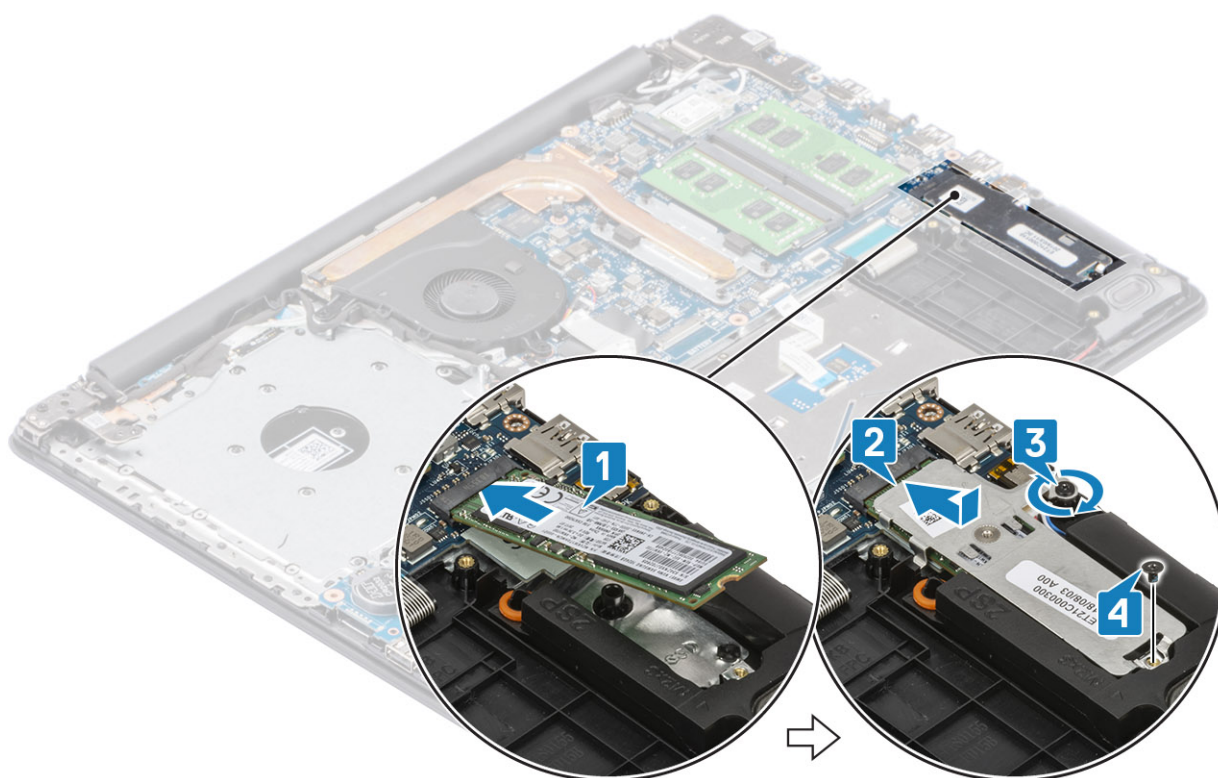

Sledeći koraci

1. Povežite kabl [baterije](#) sa konektorom na matičnoj ploči.
2. Ponovo postavite [poklopac osnove](#)
3. Ponovo postavite sklop [optičkog diska](#)
4. Ponovo postavite [SD memorijsku karticu](#)
5. Sledite proceduru u odeljku [Posle rada u unutrašnjosti računara](#)

Dugmasta baterija

Uklanjanje dugmaste baterije

Preduslovi

1. Sledite proceduru u odeljku [Pre rada u unutrašnjosti računara](#)
2. Uklonite [SD memorijsku karticu](#)
3. Uklonite [sklop optičkog diska](#)
4. Uklonite [poklopac osnove](#)
5. Izvucite kabl [baterije](#) iz konektora na matičnoj ploči.

Koraci

1. Pomoću plastične olovke pažljivo podignite i izvadite dugmastu bateriju iz slota na U/I ploči [1].
2. Uklonite dugmastu bateriju iz sistema [2].

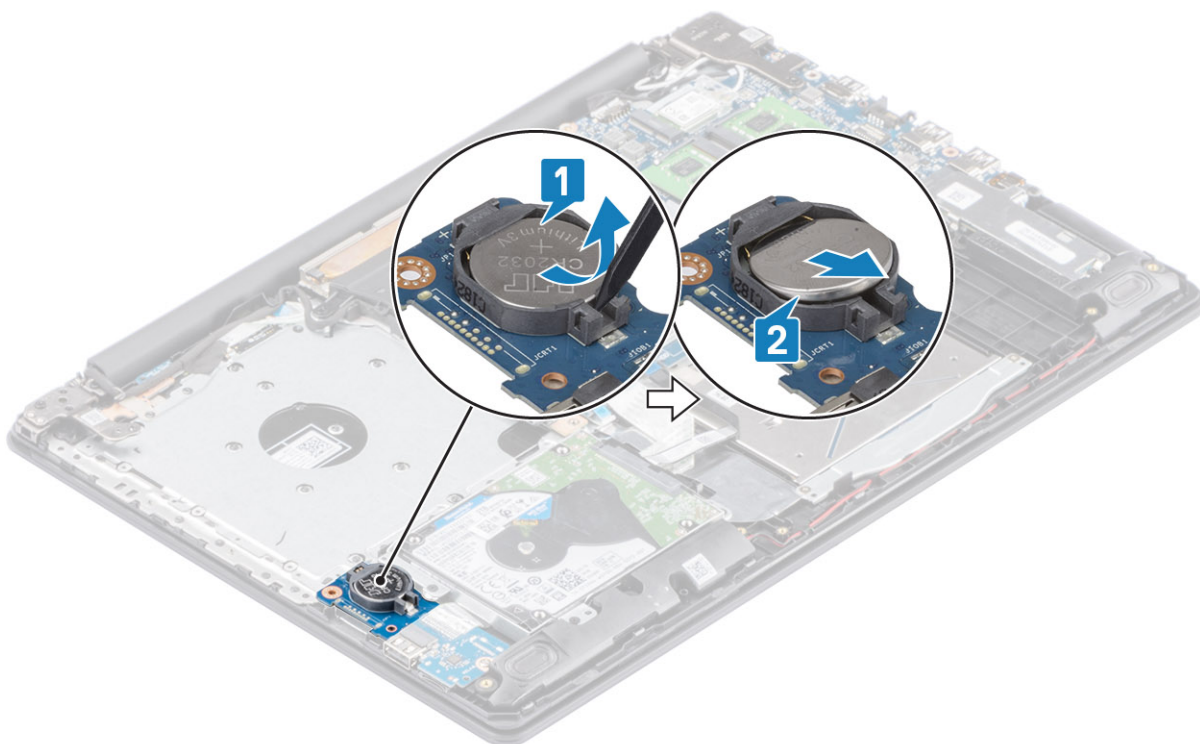

Montiranje dugmaste baterije

Koraci

1. Gurnite dugmastu bateriju u priključak za bateriju na U/I ploči tako da pozitivna strana baterije bude okrenuta prema gore [1].
2. Pritisnite bateriju tako da klikne u ležište [2].

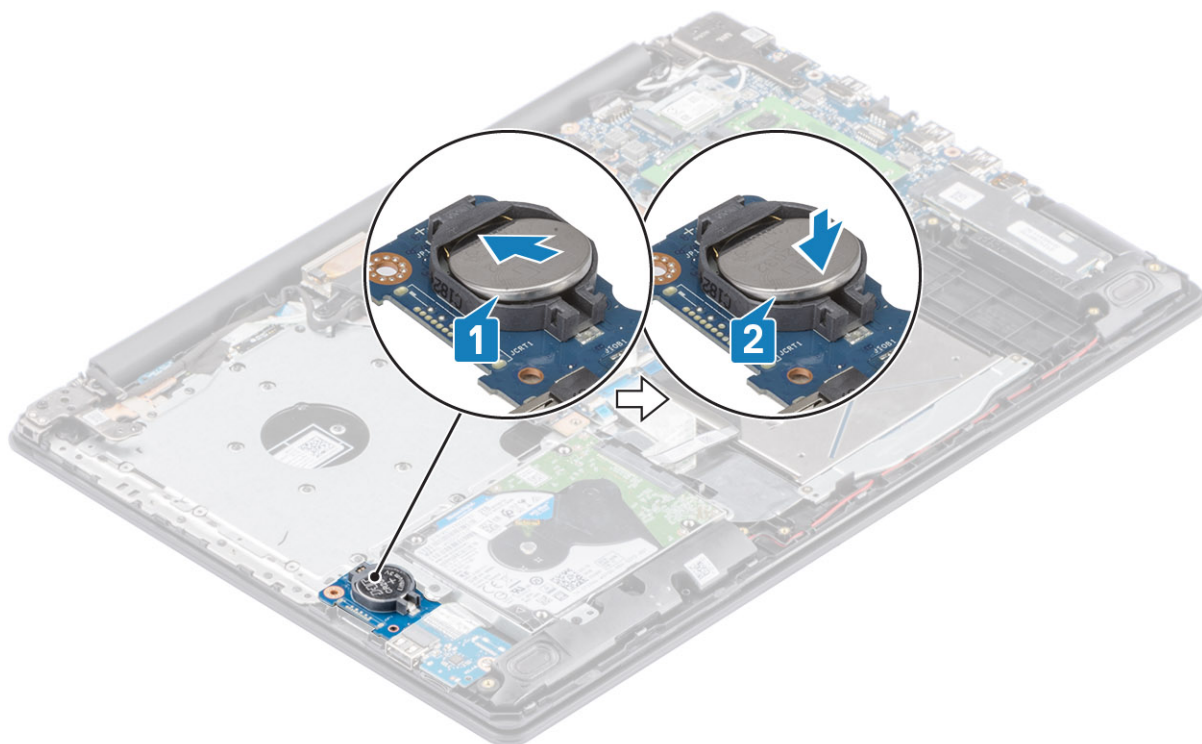

Sledeći koraci

1. Povežite kabl baterije sa konektorom na matičnoj ploči.
2. Ponovo postavite poklopac osnove
3. Ponovo postavite sklop optičkog diska
4. Ponovo postavite SD memorijsku karticu
5. Sledite proceduru u odeljku Posle rada u unutrašnjosti računara

Čvrsti disk

Uklanjanje sklopa hard diska

Preduslovi

1. Sledite proceduru u odeljku Pre rada u unutrašnjosti računara
2. Uklonite SD memorijsku karticu
3. Uklonite sklop optičkog diska
4. Uklonite poklopac osnove
5. Uklonite bateriju

Koraci

1. Podignite rezu i izvucite kabl čvrstog diska sa matične ploče [1].
2. Uklonite četiri zavrtnja (M2x3) koji učvršćuju sklop hard diska za sklop oslonca za dlan i tastature [2].
3. Podignite sklop hard diska zajedno sa pripadajućim kablom sa sklopa oslonca za dlan i tastature [3].

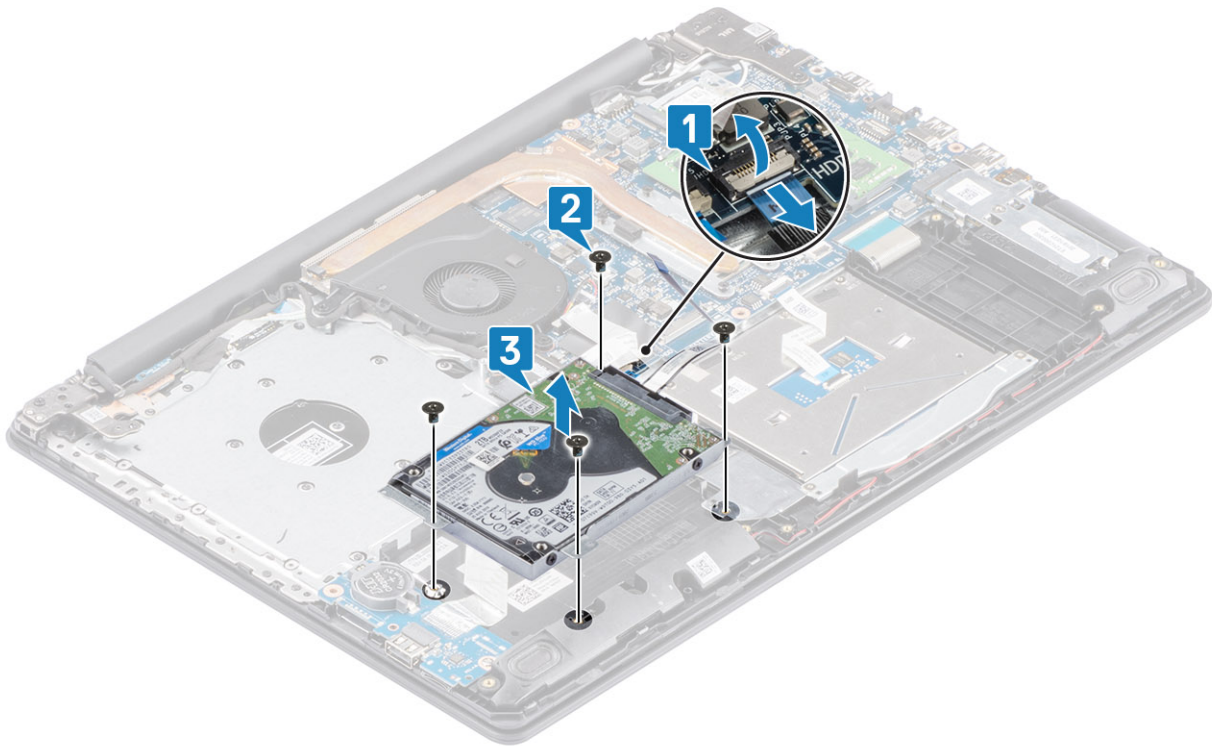

4. Odspojite prenosnik sa čvrstog diska.



5. Uklonite četiri zavrtnja (M3x3) koji učvršćuju konzolu hard diska za hard disk [1].

6. Podignite konzolu hard diska sa hard diska [2].

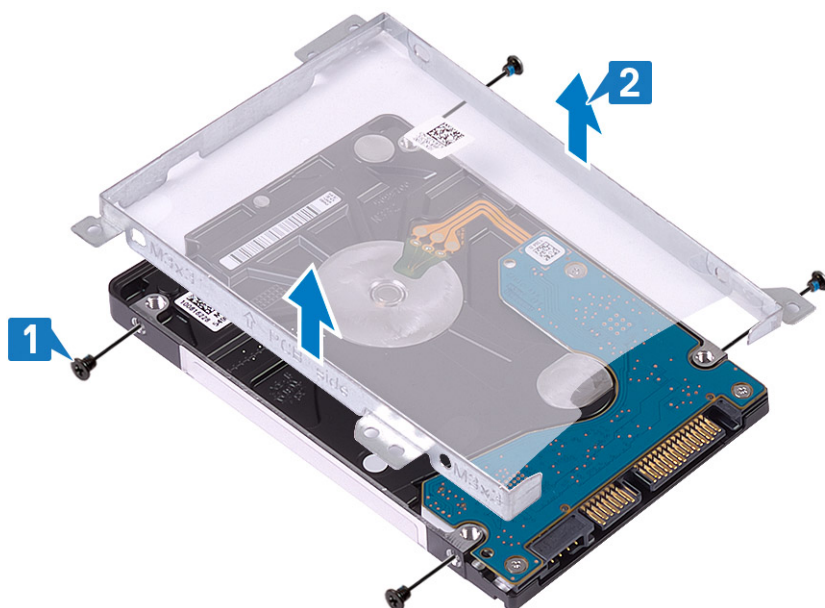

Montiranje sklopa hard diska

Koraci

1. Poravnajte otvore za zavrtnje na nosaču hard diska sa otvorima za zavrtnje na hard disku [1].
2. Ponovo postavite četiri zavrtnja (M3x3) koji učvršćuju konzolu hard diska za hard disk [2].

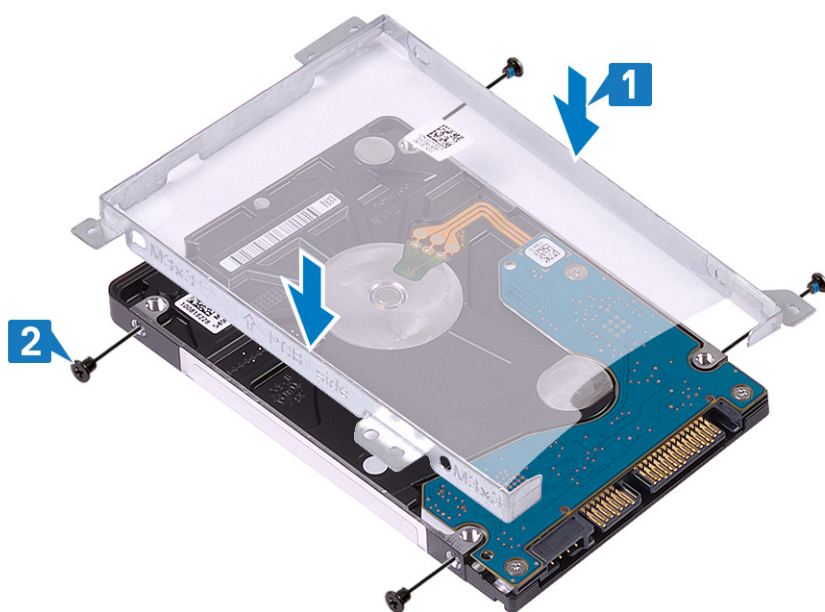

3. Povežite prenosnik sa čvrstim diskom.

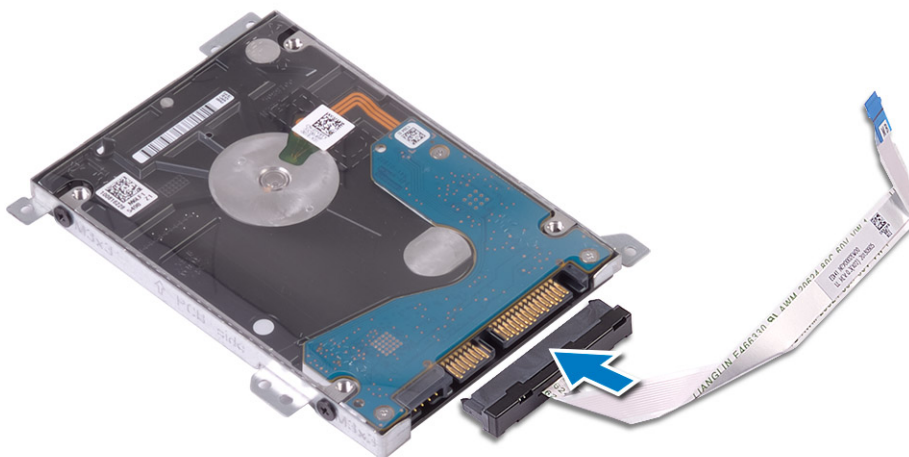

4. Poravnajte otvore za zavrtnje na sklopu hard diska sa otvorima za zavrtnje na sklopu oslonca za dlan i tastature [1].
5. Ponovo postavite četiri zavrtnja (M2x3) koji učvršćuju sklop hard diska za sklop oslonca za dlan i tastature [2].
6. Povežite kabl hard diska na matičnu ploču i zatvorite rezu da biste fiksirali kabl [3].

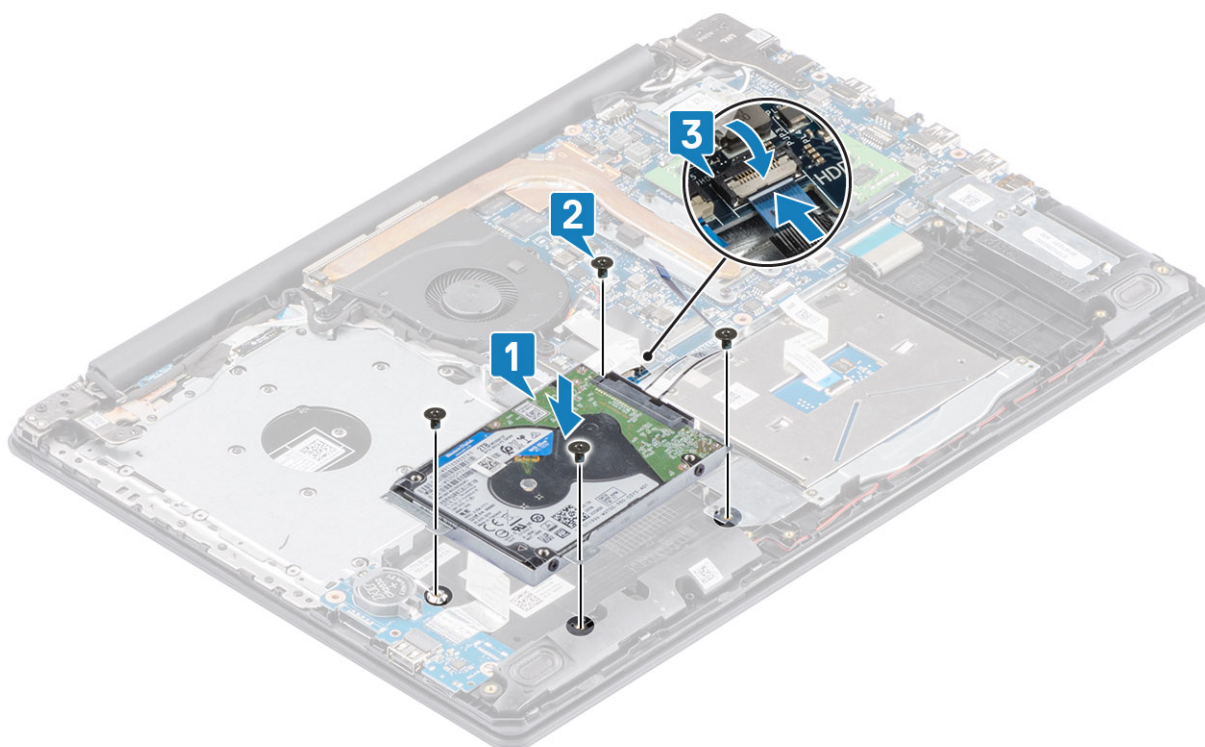

Sledeći koraci

1. Ponovo postavite [bateriju](#)
2. Ponovo postavite [poklopac osnove](#)
3. Ponovo postavite sklop [optičkog diska](#)
4. Ponovo postavite [SD memorijsku karticu](#)
5. Sledite proceduru u odeljku [Posle rada u unutrašnjosti računara](#)

Ventilator sistema

Uklanjanje ventilatora sistema

Preduslovi

1. Sledite proceduru u odeljku [Pre rada u unutrašnjosti računara](#)
2. Uklonite [SD memorijsku karticu](#)
3. Uklonite [sklop optičkog diska](#)
4. Uklonite [poklopac osnove](#)
5. Izvucite kabl baterije iz konektora na matičnoj ploči.

Koraci

1. Izvucite ODD kabl, kabl ekrana i kabl ventilatora sa matične ploče [1, 2, 3].

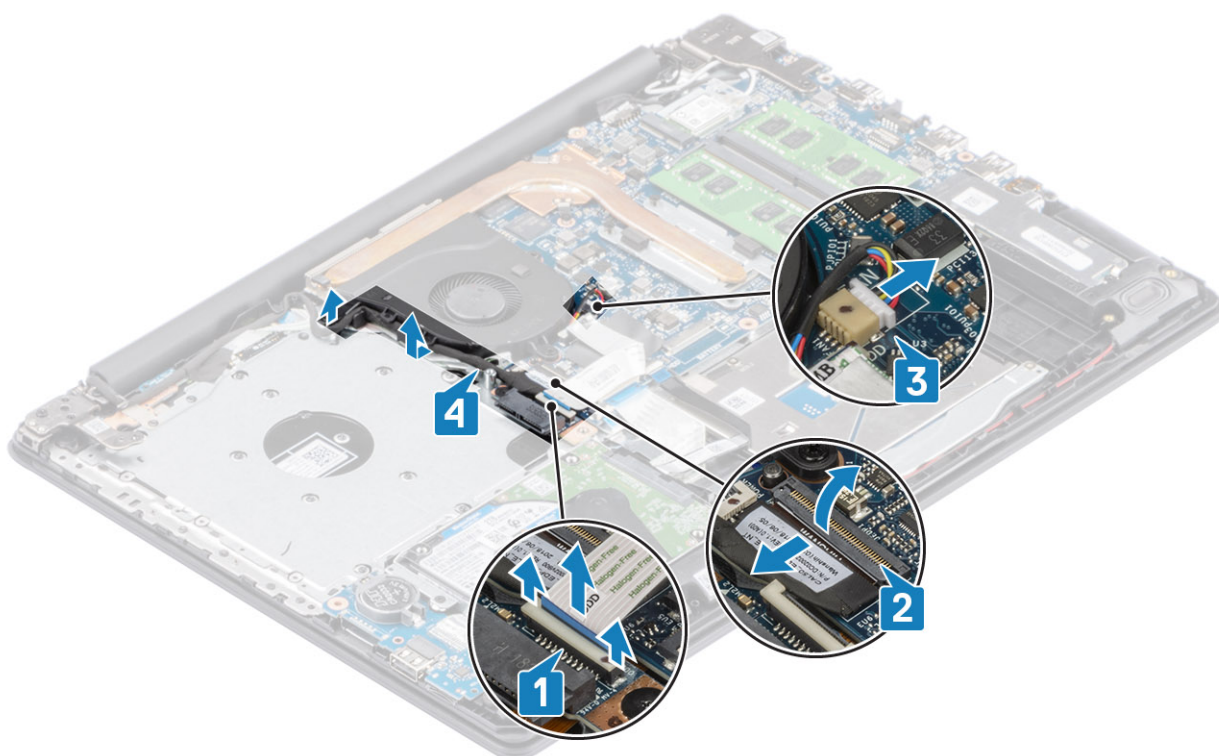

2. Uklonite tri (M2,5x5) zavrtnja kojima je ventilator pričvršćen na sklop oslonca za dlan i tastature [1].
3. Podignite ventilator sa sklopa oslonca za dlan i tastature [2].

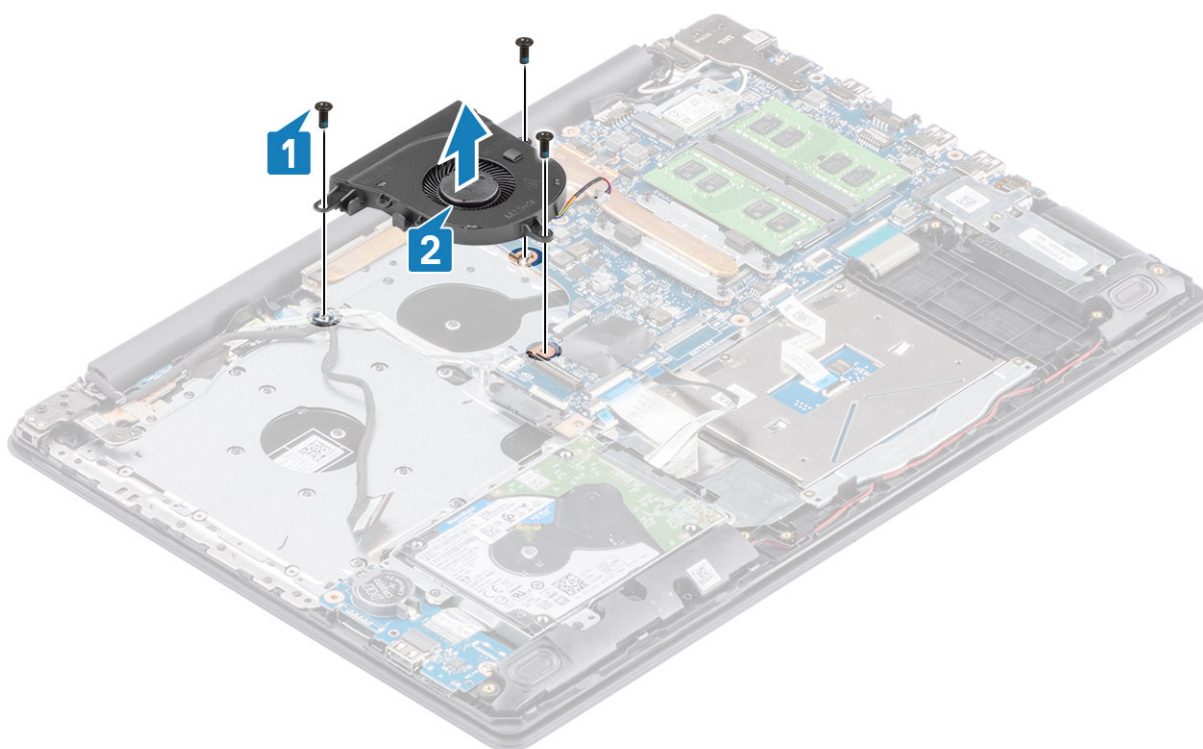

Postavljanje ventilatora sistema

Koraci

1. Poravnajte otvore za zavrtnje na ventilatoru sa otvorima za zavrtnje na sklopu oslonca za dlan i tastature [1].
2. Postavite tri (M2,5x5) zavrtnja kojima je ventilator pričvršćen na sklop oslonca za dlan i tastature [2].

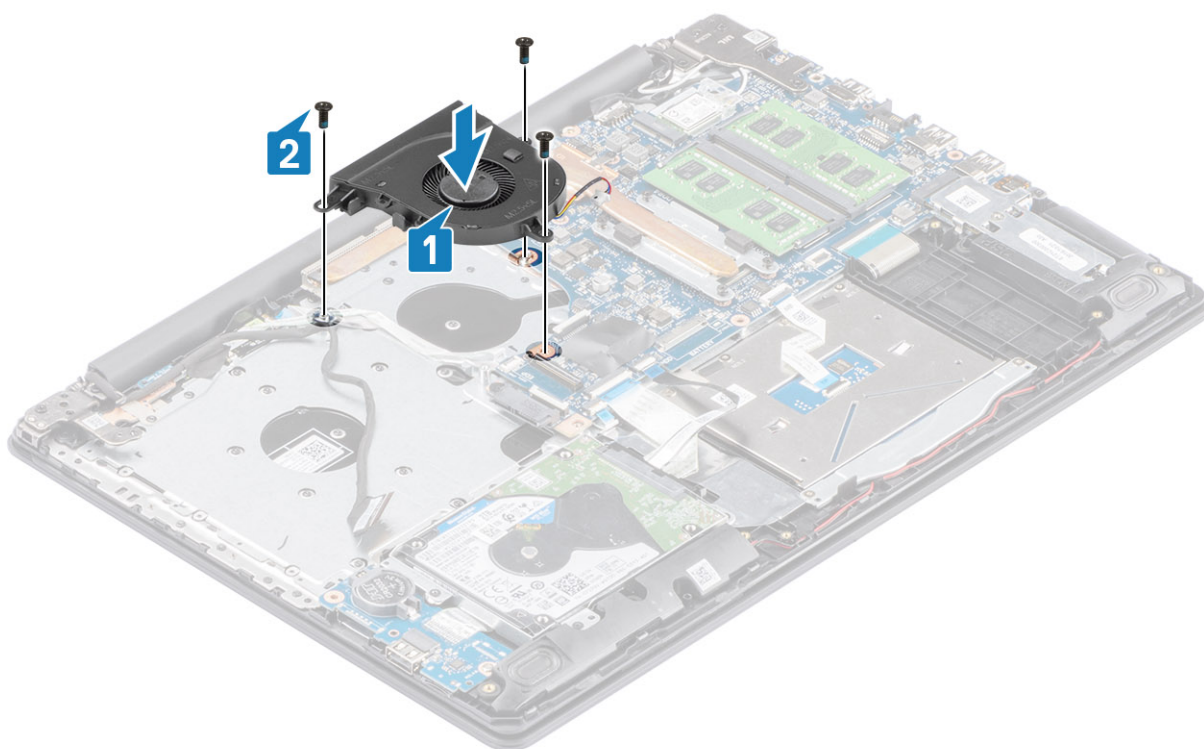

3. Provucite kabl ekrana kroz vodice za usmeravanje na ventilatoru [1].

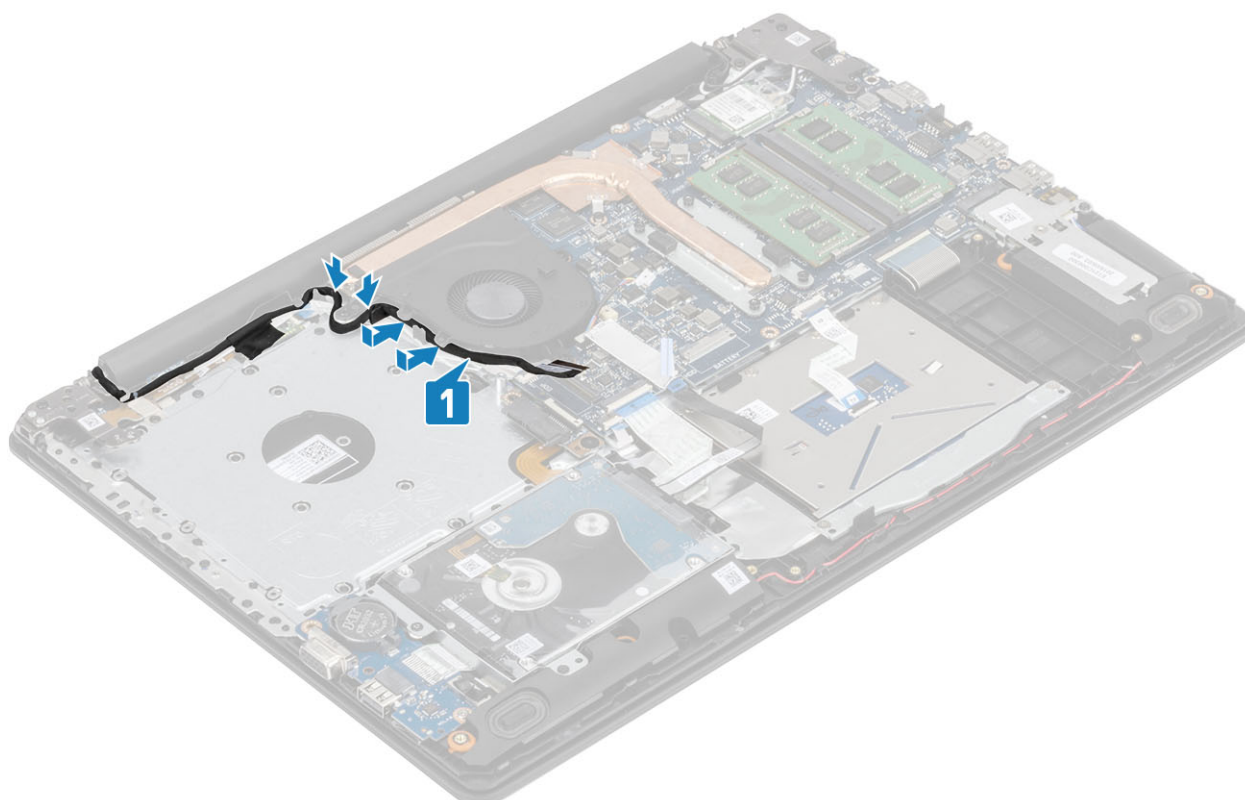

4. Povežite ODD kabl, kabl ekrana i kabl ventilatora na matičnu ploču [3.2,1].

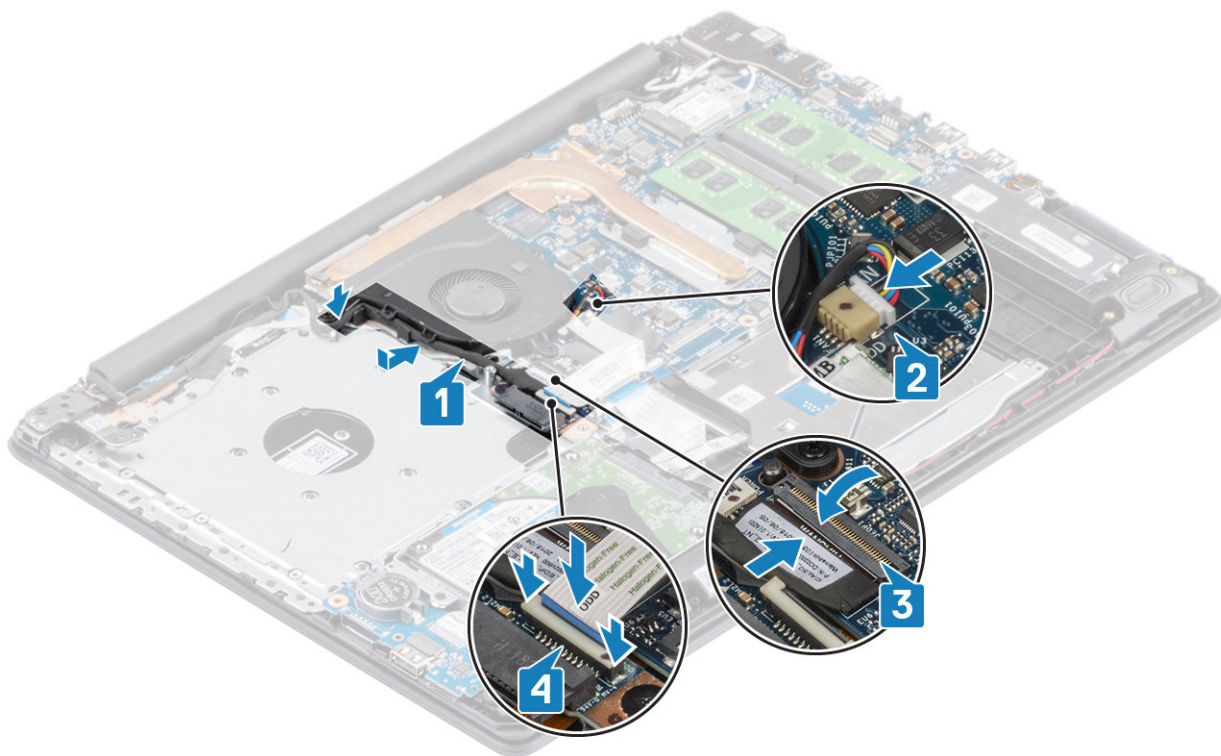

Sledeći koraci

1. Ponovo postavite [bateriju](#)
2. Ponovo postavite [poklopac osnove](#)
3. Ponovo postavite sklop [optičkog diska](#)
4. Ponovo postavite [SD memorijsku karticu](#)
5. Sledite proceduru u odeljku [Posle rada u unutrašnjosti računara](#)

Rashladni element

Uklanjanje rashladnog elementa

Preduslovi

1. Sledite proceduru u odeljku [Pre rada u unutrašnjosti računara](#)
2. Uklonite [SD memorijsku karticu](#)
3. Uklonite [poklopac osnove](#)
4. Uklonite [bateriju](#)
5. Uklonite [ventilator sistema](#)

Koraci

1. Olabavite četiri neispadajuća zavrtnja koji učvršćuju rashladni element za matičnu ploču [1].

NAPOMENA: Olabavite zavrtnje prema ilustrovanom redosledu brojeva [1, 2, 3, 4] kako je označeno na rashladnom elementu.

2. Podignite rashladni element sa matične ploče [2].

Postavljanje rashladnog elementa

Koraci

1. Postavite rashladni element na matičnu ploču i poravnajte otvore za zavrtnje na rashladnom elementu sa otvorima za zavrtnje na matičnoj ploči [1].
2. Prema određenom redosledu (naznačenom na rashladnom elementu) pritegnite četiri neispadajuća zavrtnja kojima je rashladni element pričvršćen za matičnu ploču [2].

Sledeći koraci

1. Povežite kabl baterije sa konektorom na matičnoj ploči.
2. Ponovo postavite [bateriju](#)
3. Ponovo postavite [poklopac osnove](#)
4. Ponovo postavite [SD memorijsku karticu](#)
5. Sledite proceduru u odeljku [Posle rada u unutrašnjosti računara](#)

Uklanjanje rashladnog elementa

Preduslovi

1. Sledite proceduru u odeljku [Pre rada u unutrašnjosti računara](#)
2. Uklonite [SD memorijsku karticu](#)
3. Uklonite [sklop optičkog diska](#)
4. Uklonite [poklopac osnove](#)
5. Izvucite kabl baterije iz konektora na matičnoj ploči.

Koraci

1. Olabavite četiri neispadajuća zavrtnja koji učvršćuju rashladni element za matičnu ploču [1].

 **NAPOMENA:** Olabavite zavrtnje prema ilustrovanom redosledu brojeva [1, 2, 3, 4] kako je označeno na rashladnom elementu.

2. Uklonite tri zavrtnja (M2x3) koji učvršćuju rashladni element za matičnu ploču [2].
3. Podignite rashladni element sa matične ploče [3].

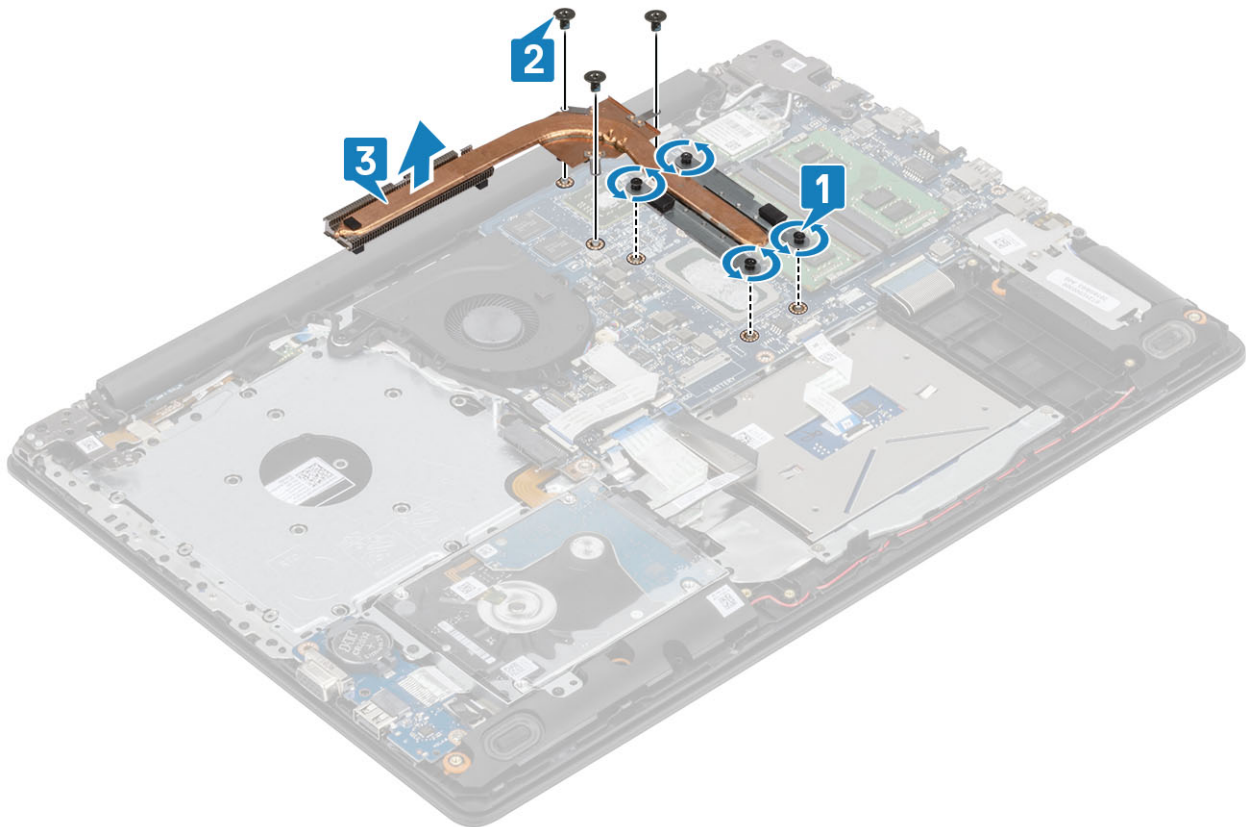

Postavljanje rashladnog elementa

Koraci

1. Postavite rashladni element na matičnu ploču i poravnajte otvore za zavrtnje na rashladnom elementu sa otvorima za zavrtnje na matičnoj ploči [1].
2. Postavite tri zavrtnja (M2x3) koji učvršćuju rashladni element za matičnu ploču [2].
3. Prema određenom redosledu (naznačenom na rashladnom elementu) pritegnite četiri neispadajuća zavrtnja kojima je rashladni element pričvršćen za matičnu ploču [3].

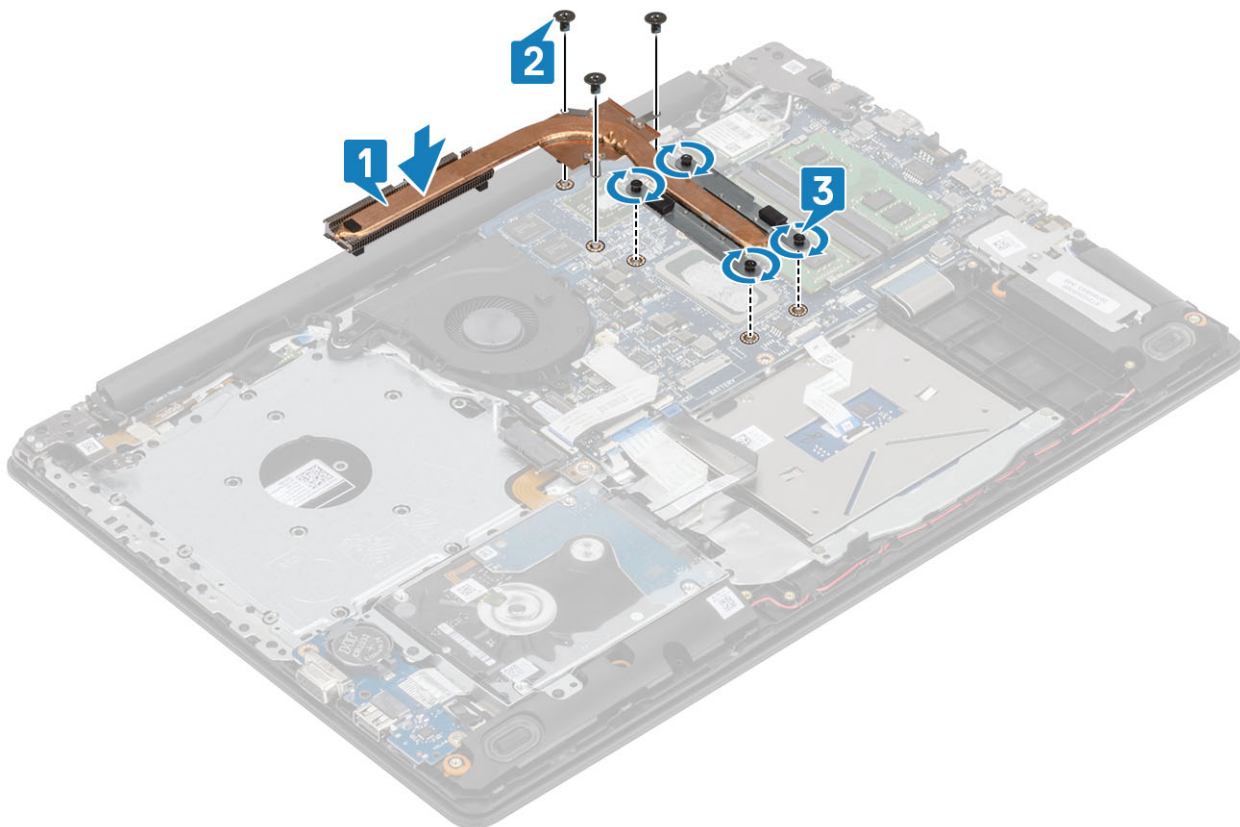

Sledeći koraci

1. Povežite kabl baterije sa konektorom na matičnoj ploči.
2. Ponovo postavite [poklopac osnove](#)
3. Ponovo postavite sklop [optičkog diska](#)
4. Ponovo postavite [SD memorijsku karticu](#)
5. Sledite proceduru u odeljku [Posle rada u unutrašnjosti računara](#)

Zvučnici

Uklanjanje zvučnika

Preduslovi

1. Sledite proceduru u odeljku [Pre rada u unutrašnjosti računara](#)
2. Uklonite [SD memorijsku karticu](#)
3. Uklonite [sklop optičkog diska](#)
4. Uklonite [poklopac osnove](#)
5. Uklonite [bateriju](#)
6. Uklonite [SSD](#)

Koraci

1. Izvucite kabl zvučnika sa matične ploče [1].
2. Izvadite i uklonite kabl zvučnika iz vođica za usmeravanje na sklopu oslonca za dlan i tastature [2].
3. Podignite zvučnike zajedno sa odgovarajućim kablom sa sklopa oslonca za dlan i tastature [3].

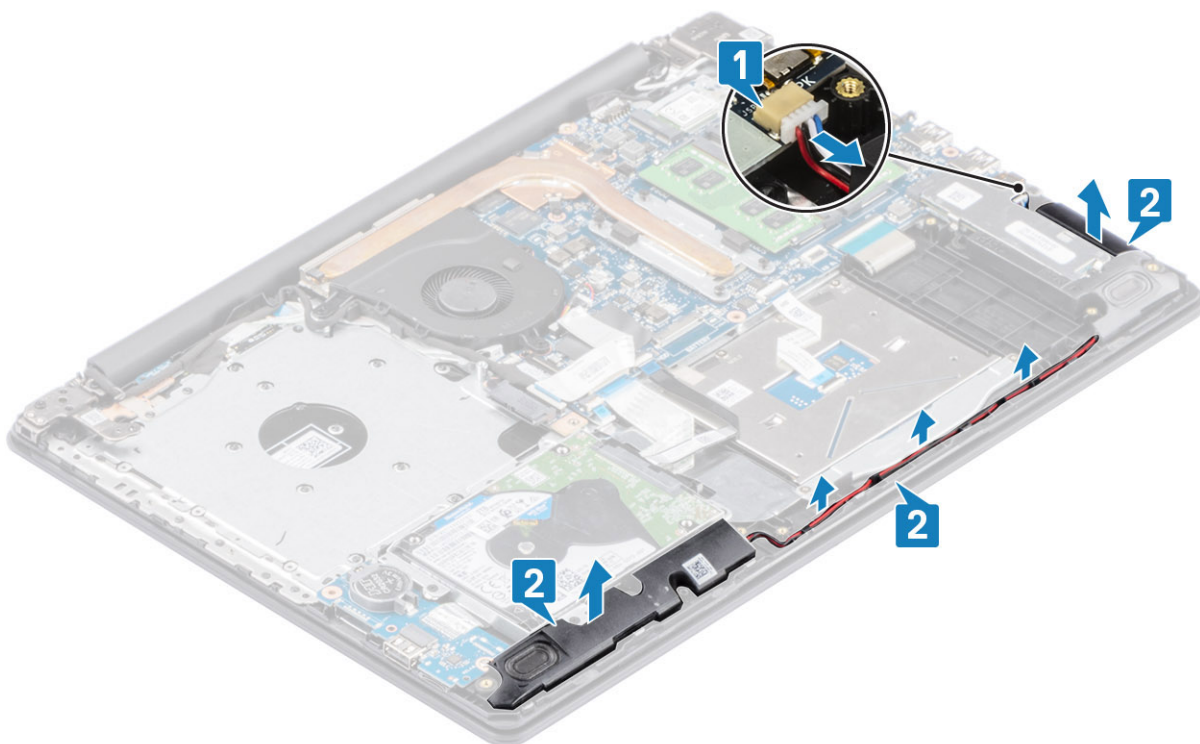

Montiranje zvučnika

Informacije o ovom zadatku

i **NAPOMENA:** Ako ste izvukli gumene uvodnice kada ste uklanjali zvučnik, vratite ih nazad pre nego što postavite zvučnik.

Koraci

1. Pomoću stubića za poravnanje i gumenih uvodnica postavite zvučnike u priključke na sklopu oslonca za dlan i tastature [1].
2. Provucite kabl zvučnika kroz vođice za usmeravanje na sklopu oslonca za dlan i tastature [2].
3. Povežite kabl zvučnika sa konektorom na matičnoj ploči [3].

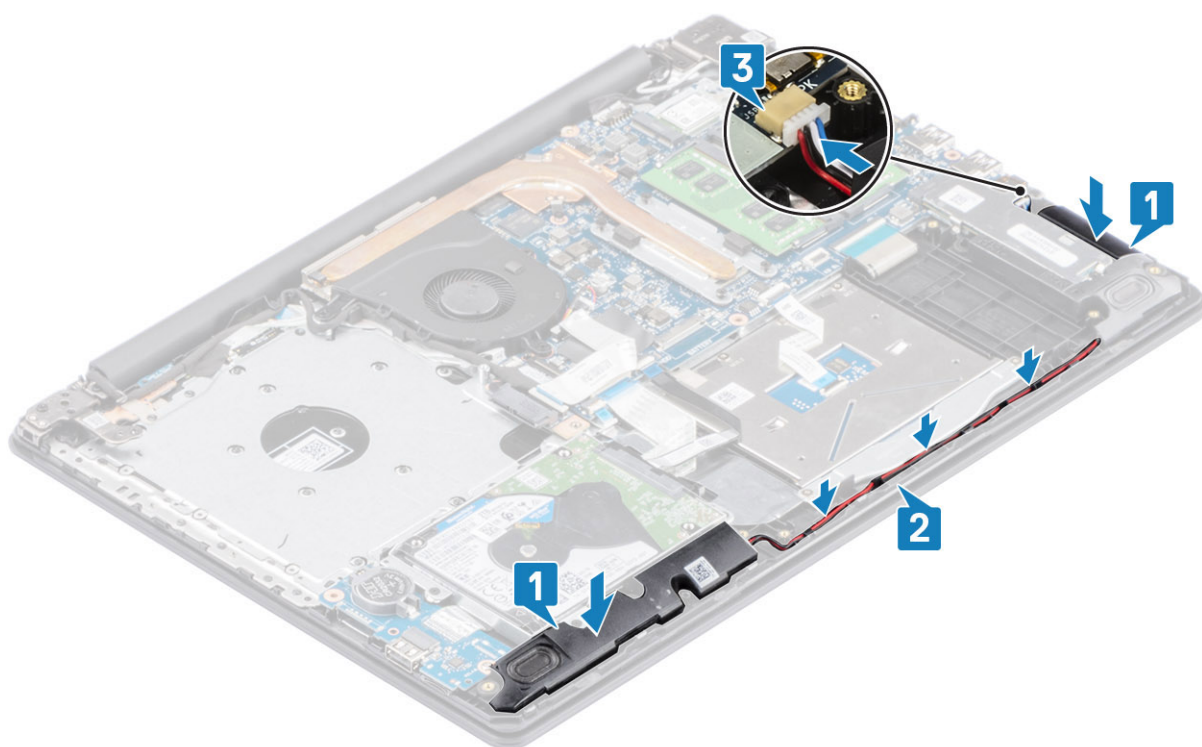

Sledeći koraci

1. Ponovo postavite [SSD](#)
2. Ponovo postavite [bateriju](#)
3. Ponovo postavite [poklopac osnove](#)
4. Ponovo postavite sklop [optičkog diska](#)
5. Ponovo postavite [SD memorijsku karticu](#)
6. Sledite proceduru u odeljku [Posle rada u unutrašnjosti računara](#)

U/I ploča

Uklanjanje U/I ploče

Preduslovi

1. Sledite proceduru u odeljku [Pre rada u unutrašnjosti računara](#)
2. Uklonite [SD memorijsku karticu](#)
3. Uklonite [sklop optičkog diska](#)
4. Uklonite [poklopac osnove](#)
5. Uklonite [bateriju](#)
6. Uklonite [sklop hard diska](#)

Koraci

1. Izvucite VGA kabl sa U/I ploče [1].
2. Otvorite rezu i izvadite kabl U/I ploče iz konektora na matičnoj ploči [2].

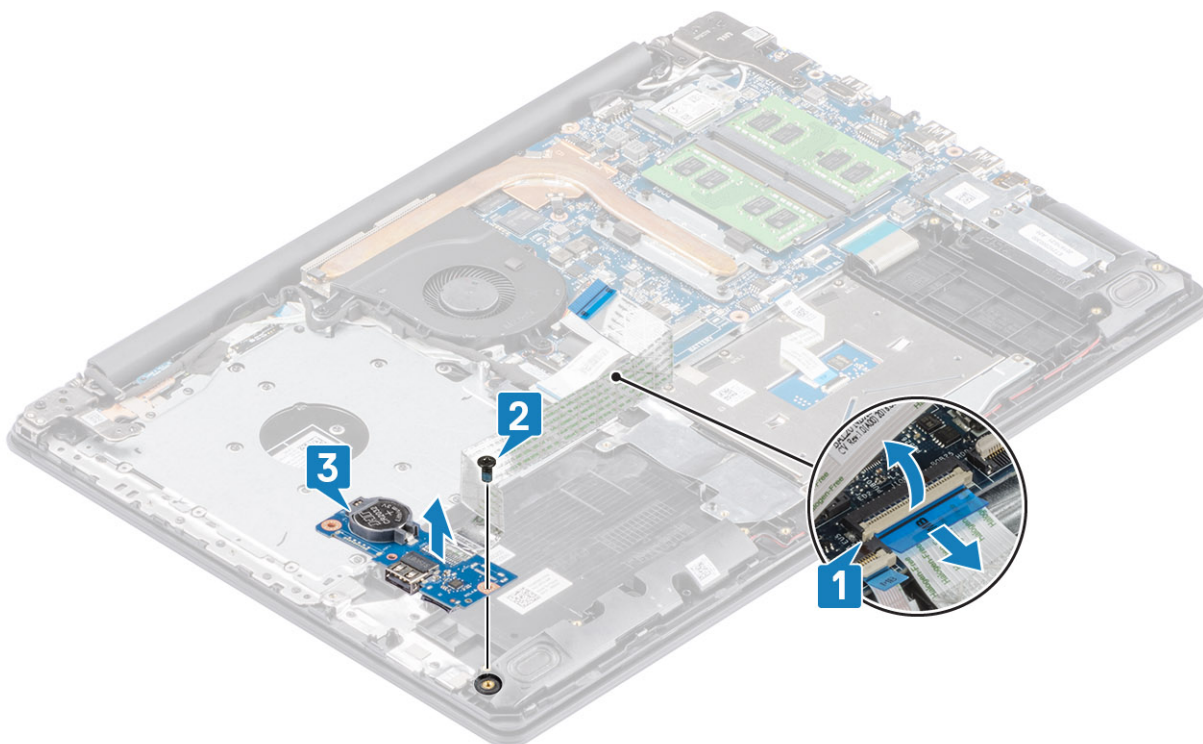

3. Uklonite jedan (M2x4) zavrtnja kojim(a) je U/I ploča pričvršćena za sklop oslonca za dlan i tastature [1].
4. Podignite U/I ploču zajedno sa kablom sa sklopa oslonca za dlan i tastature [2].

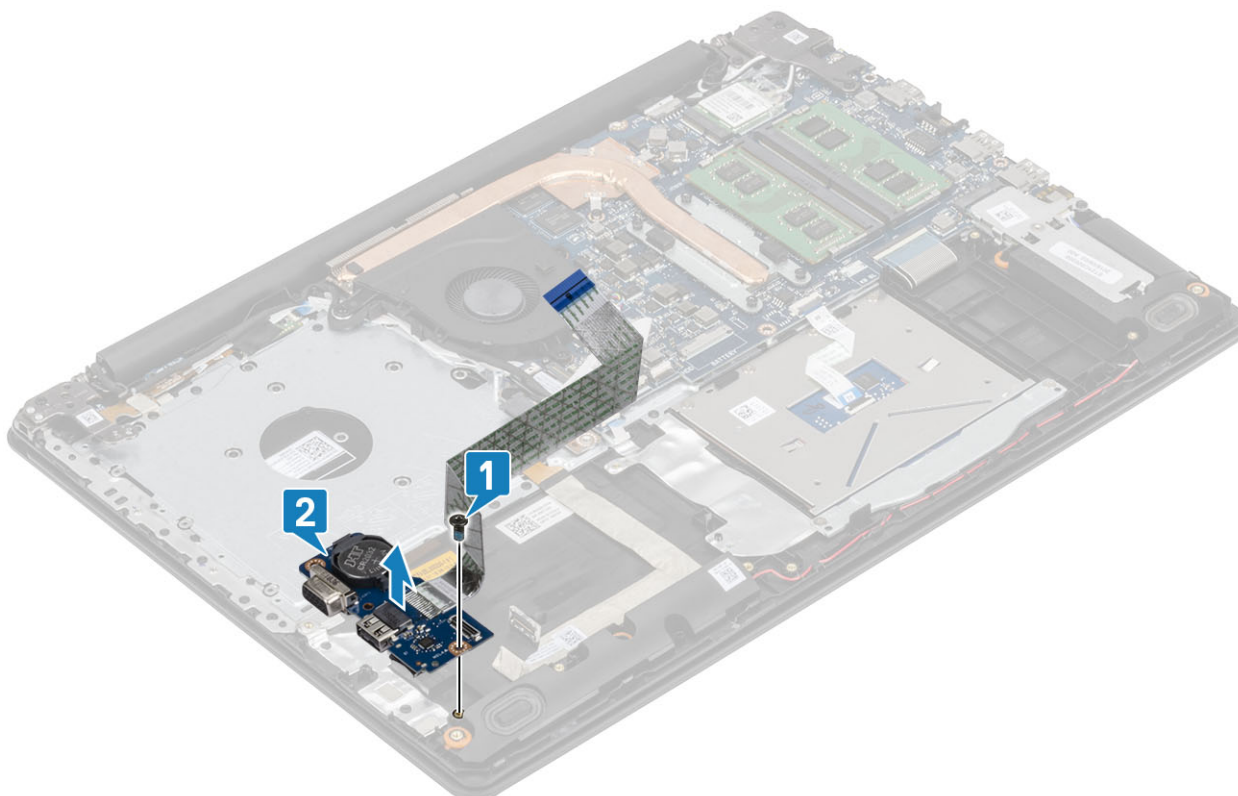

NAPOMENA: Kada se kabl U/I ploče izvuče sa matične ploče, dolazi do RTC greške. Ta greška se javlja kada god se RTC/dugmasta baterija, U/I ploča ili matična ploča uklone.

U tim slučajevima, nakon ponovnog sklapanja sistema, sistem vrši ciklus resetovanja RTC-a i računar se uključuje i isključuje nekoliko puta.

Poruka o grešci „Invalid Configuration“ (Nevažeća konfiguracija) prikazuje se sa uputstvom da otvorite BIOS i podesite datum i vreme. Računar počinje da funkcioniše normalno posle podešavanja datuma i vremena.

Postavljanje U/I ploče

Koraci

1. Pomoću stubića za poravnanje postavite U/I ploču na sklop oslonca za dlan i tastature [1].
2. Postavite jedan (M2x4) zavrtanj kojim(a) je U/I ploča pričvršćena za sklop oslonca za dlan i tastature [2].

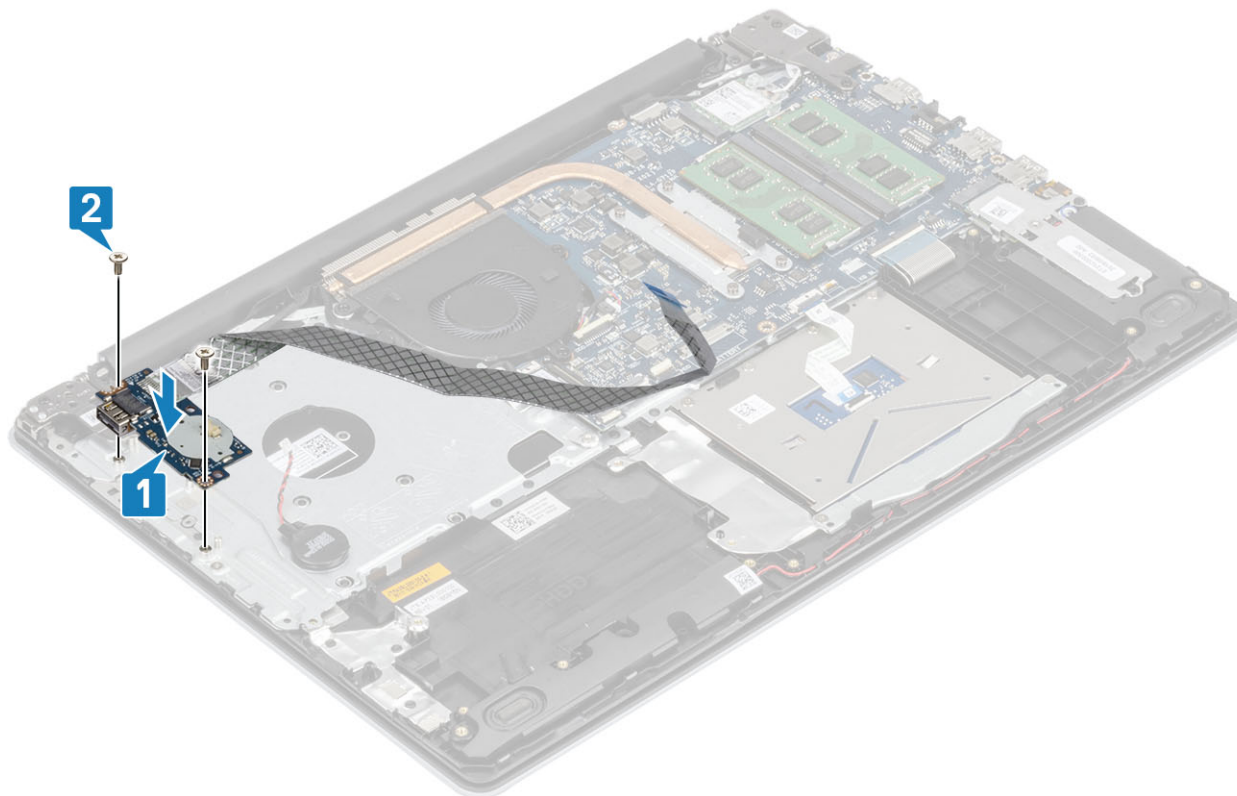

3. Povežite VGA kabl na U/I ploču [1].
4. Povežite kabl U/I ploče sa matičnom pločom i zatvorite rezu da biste fiksirali kabl [2].

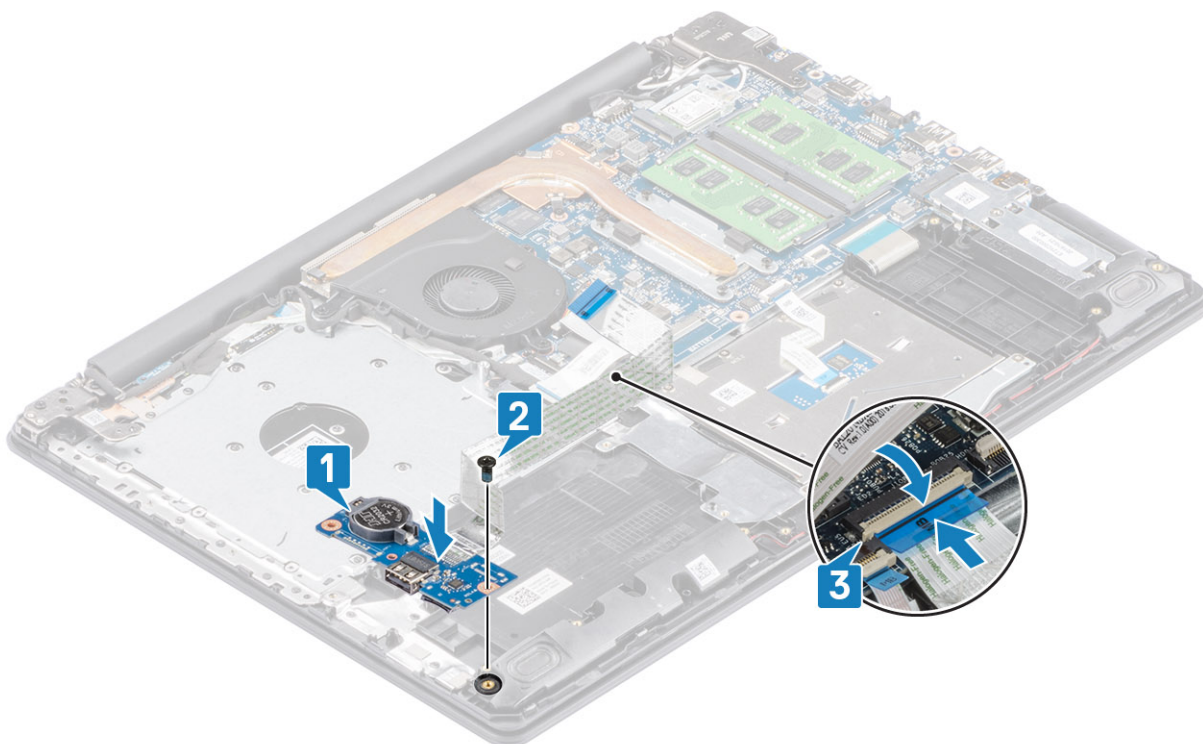

Sledeći koraci

1. Ponovo postavite [sklop hard diska](#)
2. Ponovo postavite [bateriju](#)
3. Ponovo postavite [poklopac osnove](#)
4. Ponovo postavite sklop [optičkog diska](#)
5. Ponovo postavite [SD memorijsku karticu](#)
6. Sledite proceduru u odeljku [Posle rada u unutrašnjosti računara](#)

Tabla osetljiva na dodir

Uklanjanje sklopa table osetljive na dodir

Preduslovi

1. Sledite proceduru u odeljku [Pre rada u unutrašnjosti računara](#)
2. Uklonite [SD memorijsku karticu](#)
3. Uklonite [sklop optičkog diska](#)
4. Uklonite [poklopac osnove](#)
5. Uklonite [bateriju](#)

Koraci

1. Otvorite rezu i izvadite kabl hard diska i kabl table osetljive na dodir iz konektora na matičnoj ploči [1, 2].
2. Odlepite traku koja učvršćuje tablu osetljivu na dodir za sklop oslonca za dlan i tastature [3].

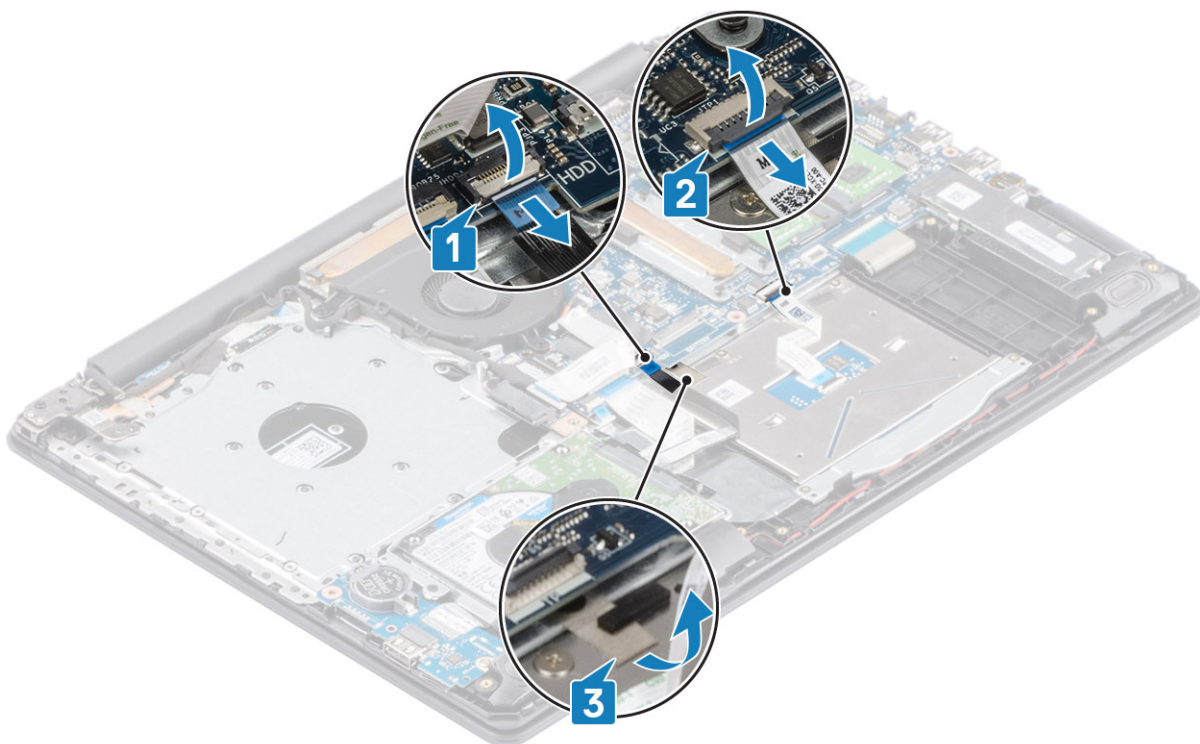

3. Uklonite dva (M2x2) zavrtnja koji učvršćuju nosač table osetljive na dodir za sklop oslonca za dlan i tastature [1].
4. Podignite nosač table osetljive na dodir sa sklopa oslonca za dlan i tastature [2].

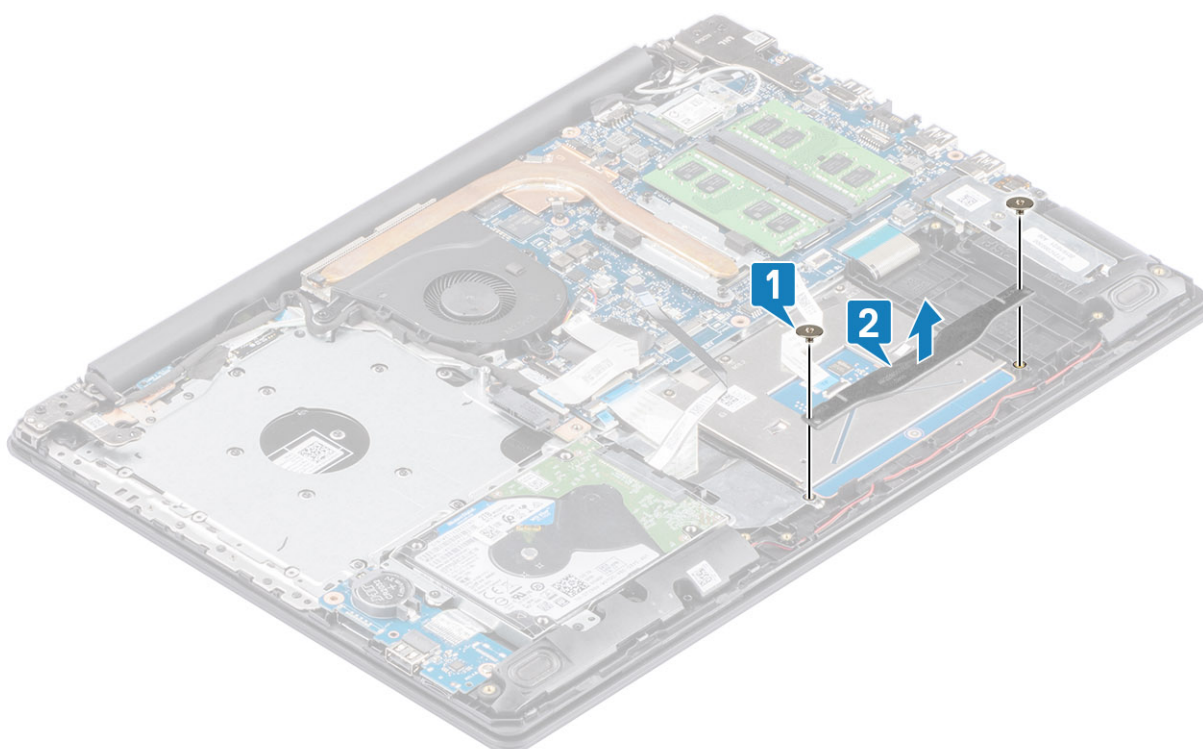

5. Uklonite četiri (M2x2) zavrtnja koji učvršćuju tablu osetljivu na dodir za sklop oslonca za dlan i tastature [1].
6. Podignite tablu osetljivu na dodir sa sklopa oslonca za dlan i tastature [2].

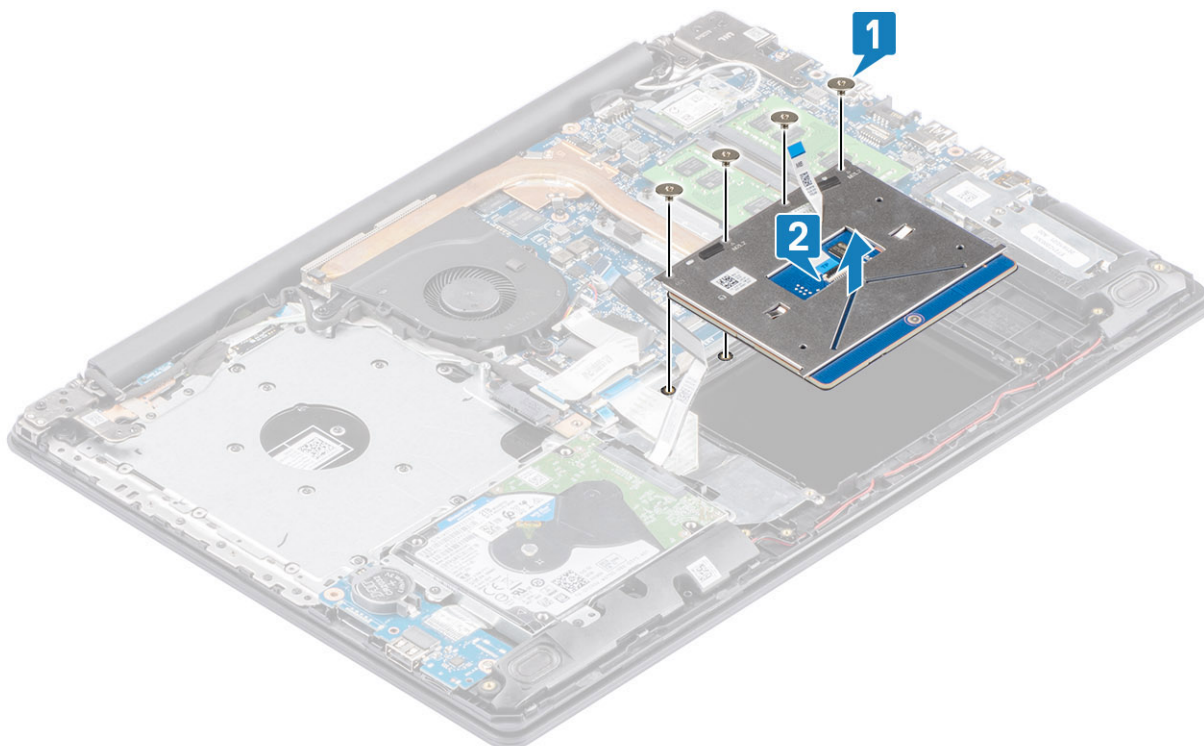

Montiranje sklopa table osetljive na dodir

Informacije o ovom zadatku

NAPOMENA: Proverite da li je tabla osetljiva na dodir poravnata sa vodičama na sklopu oslonca za dlanove i tastature i da li je razmak na obe strane table osetljive na dodir jednak.

Koraci

1. Postavite tablu osetljivu na dodir u slot na sklopu oslonca za dlan i tastature [1].
2. Ponovo postavite četiri (M2x2) zavrtnja koji učvršćuju tablu osetljivu na dodir za sklop oslonca za dlan i tastature [2].

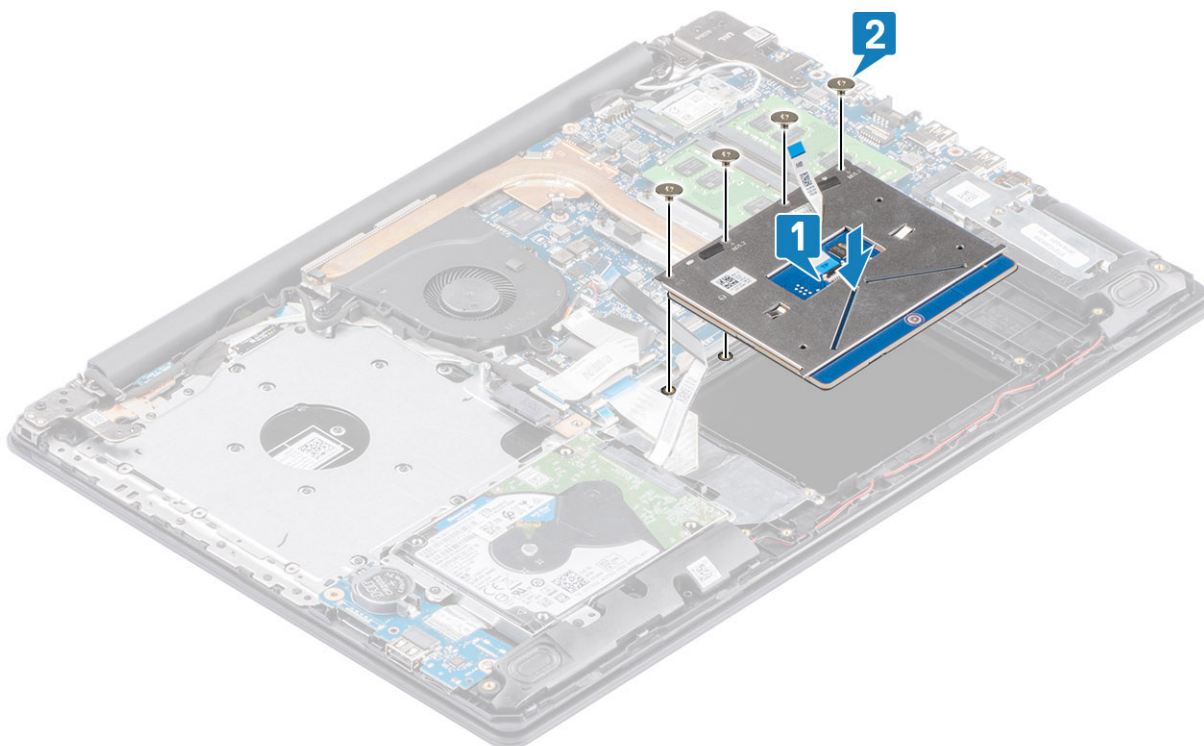

3. Postavite nosač table osetljive na dodir u slot na sklopu oslonca za dlan i tastature [1].
4. Ponovo postavite dva (M2x2) zavrtnja koji učvršćuju nosač table osetljive na dodir za sklop oslonca za dlan i tastature [2].

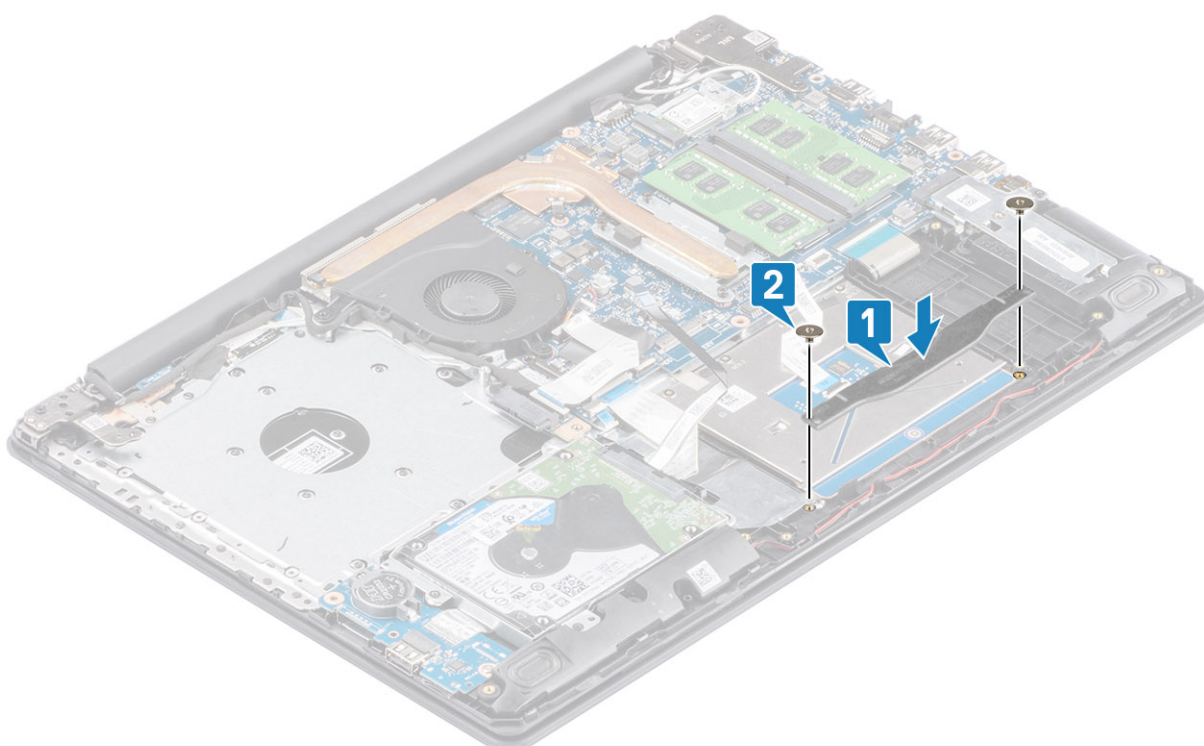

5. Zalepите traku koja učvršćuje tablu osetljivu na dodir za sklop oslonca za dlan i tastature [1].
6. Gurnite table osetljive na dodir i kabl hard diska u odgovarajući konektor na matičnoj ploči i zatvorite rezu da biste fiksirali kablove [2, 3].

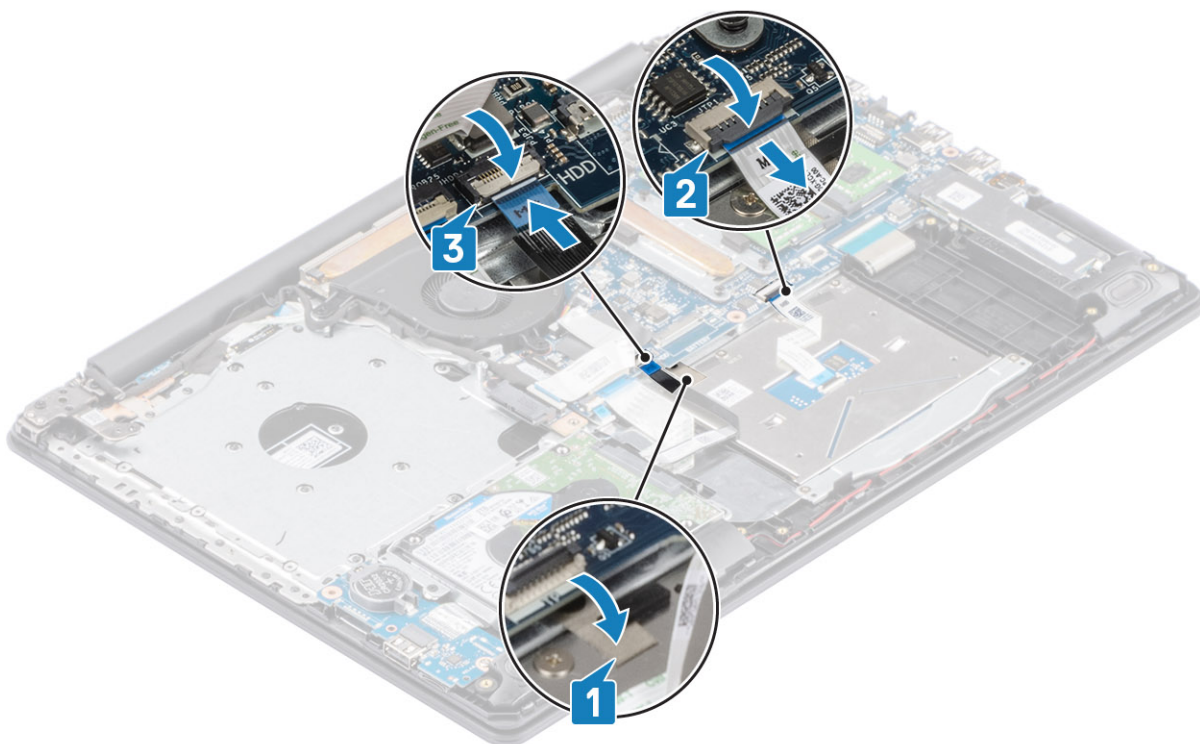

Sledeći koraci

1. Ponovo postavite [bateriju](#)
2. Ponovo postavite [poklopac osnove](#)
3. Ponovo postavite sklop [optičkog diska](#)
4. Ponovo postavite [SD memorijsku karticu](#)
5. Sledite proceduru u odeljku [Posle rada u unutrašnjosti računara](#)

Sklop ekrana

Uklanjanje sklopa ekrana

Preduslovi

1. Sledite proceduru u odeljku [Pre rada u unutrašnjosti računara](#)
2. Uklonite [SD memorijsku karticu](#)
3. Uklonite [sklop optičkog diska](#)
4. Uklonite [poklopac osnove](#)
5. Izvucite kabl baterije iz konektora na matičnoj ploči
6. Uklonite [WLAN](#)

Koraci

1. Otvorite rezu i izvucite kabl optičkog diska i kabl ekrana iz matične ploče [1, 2].
2. Odlepите traku kojom je pričvršćena bežična antena sa matične ploče [3].
3. Izvucite kabl ekrana iz vodiča za usmeravanje na sklopu oslonca za dlanove i tastature [4].

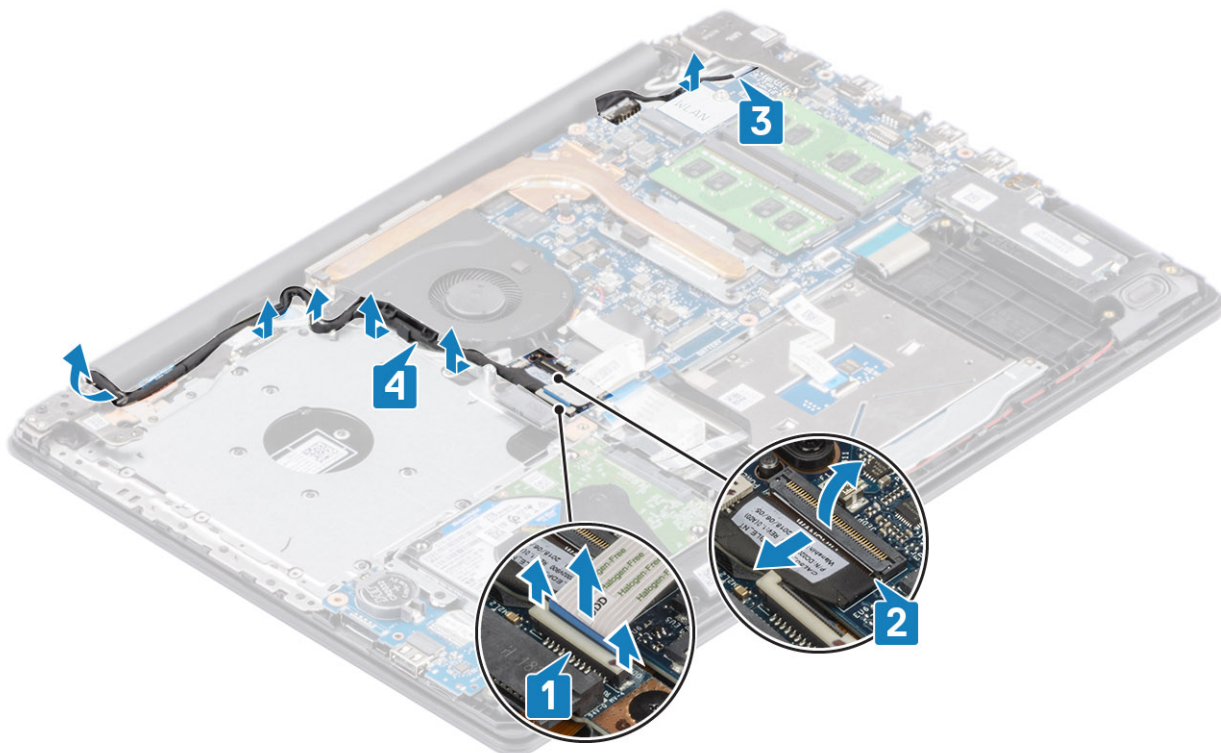

4. Uklonite pet zavrtnjeva (M2,5x5) koji učvršćuju levi i desni zglob na matičnu ploču i sklop oslonca za dlan i tastature [1].
5. Podignite zglobove [1]. Podignite sklop oslonca za dlan i tastature pod uglom [2].

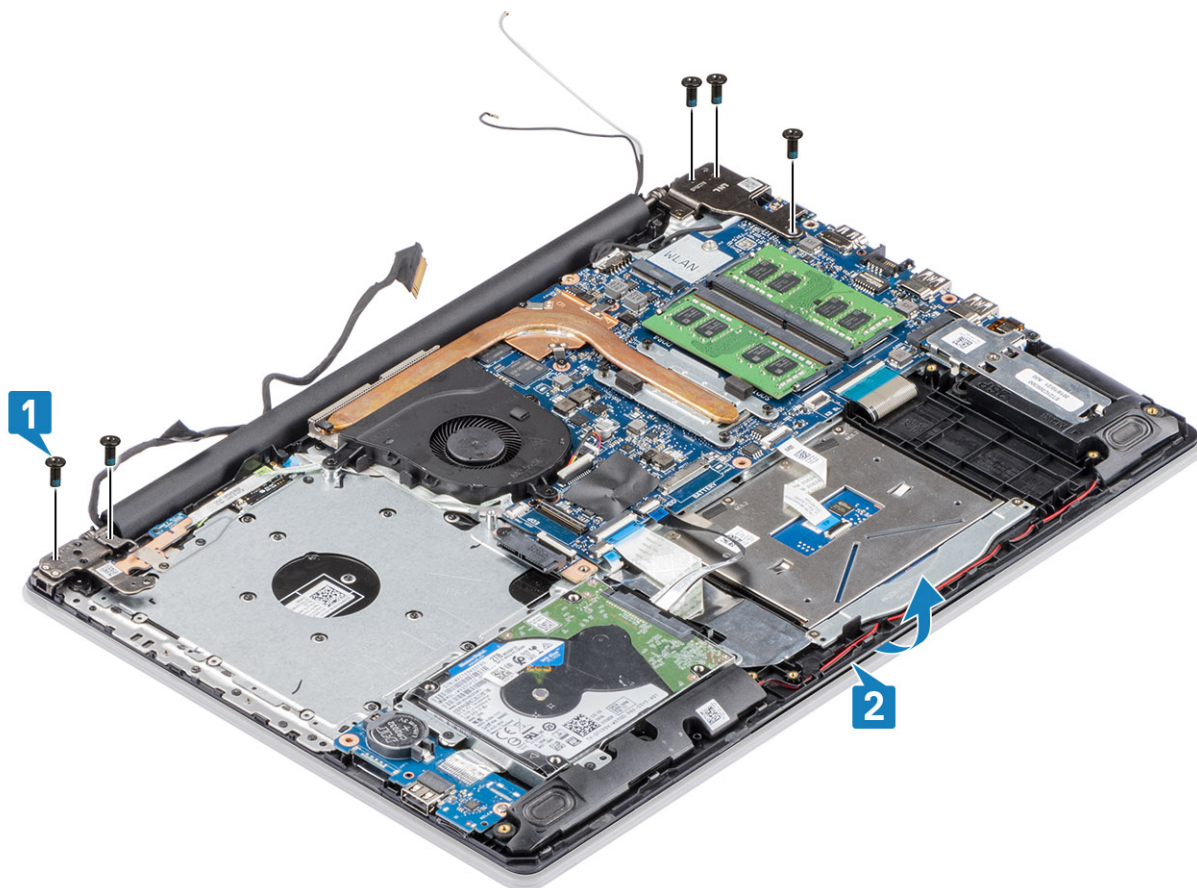

6. Podignite zglobove. Uklonite sklop oslonca za dlan i tastature sa sklopa ekrana [1, 2]

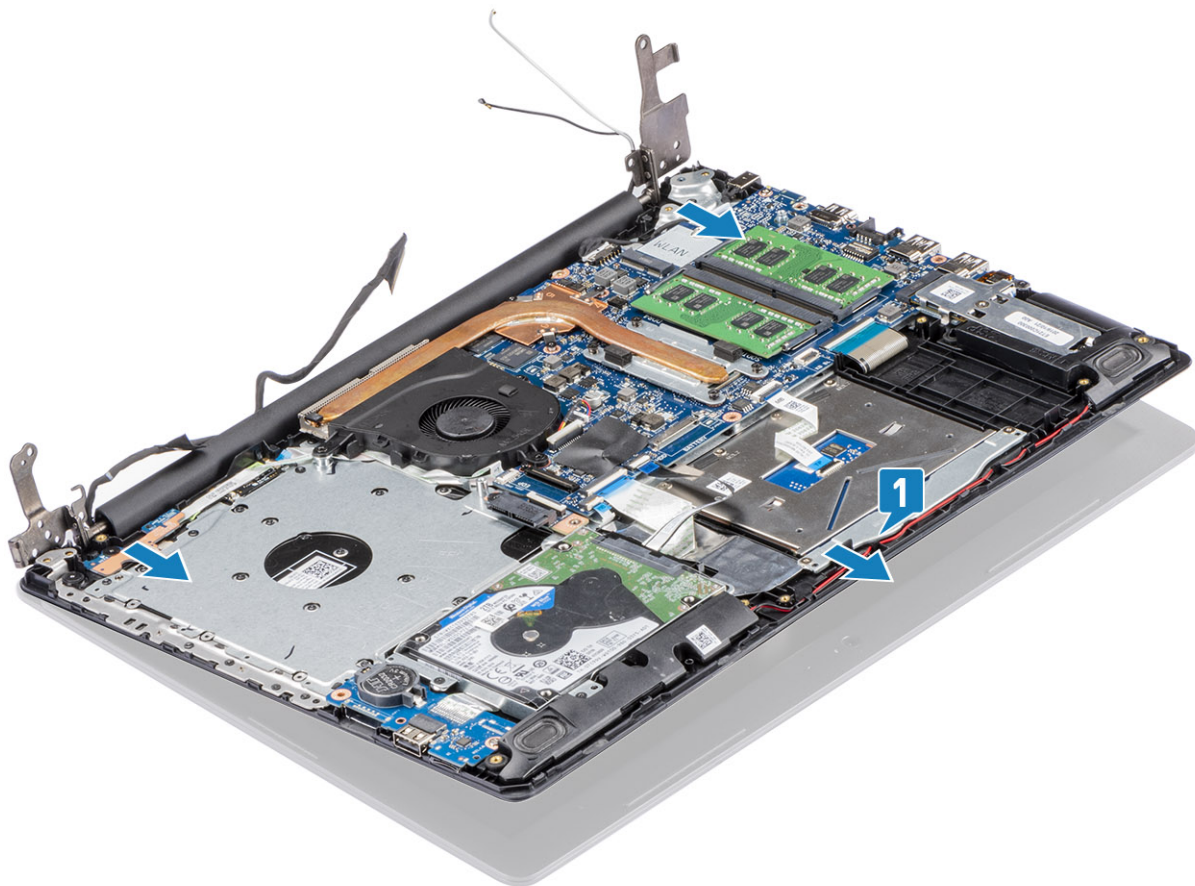

7. Nakon obavljanja svih gore navedenih koraka ostaje nam sklop ekrana.



Montiranje sklopa ekrana

Informacije o ovom zadatku

NAPOMENA: Vodite računa da su zglobovi otvoreni do maksimuma pre nego što postavite sklop ekrana na sklop oslonca za dlan i tastature.

Koraci

1. Poravnajte i postavite sklop oslonca za dlan i tastature ispod zglobova na sklopu ekrana [1].
2. Postavite sklop oslonca za dlan i tastature na sklop ekrana [2].
3. Pritisnite zglobove nadole na matičnu ploču i sklop oslonca za dlan i tastature [3].

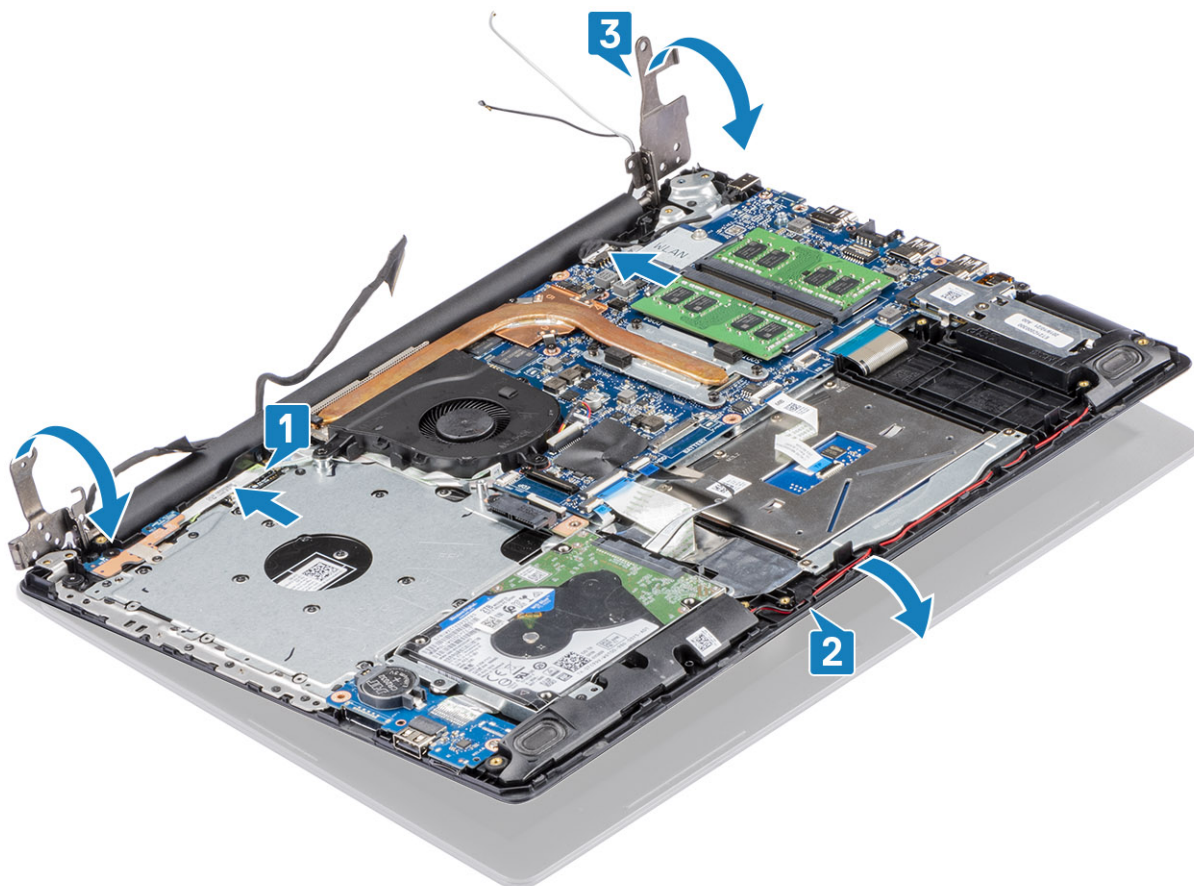

4. Ponovo postavite pet zavrtnja (M2,5x5) koji učvršćuju levi i desni zglob na matičnu ploču i sklop oslonca za dlan i tastature [1].

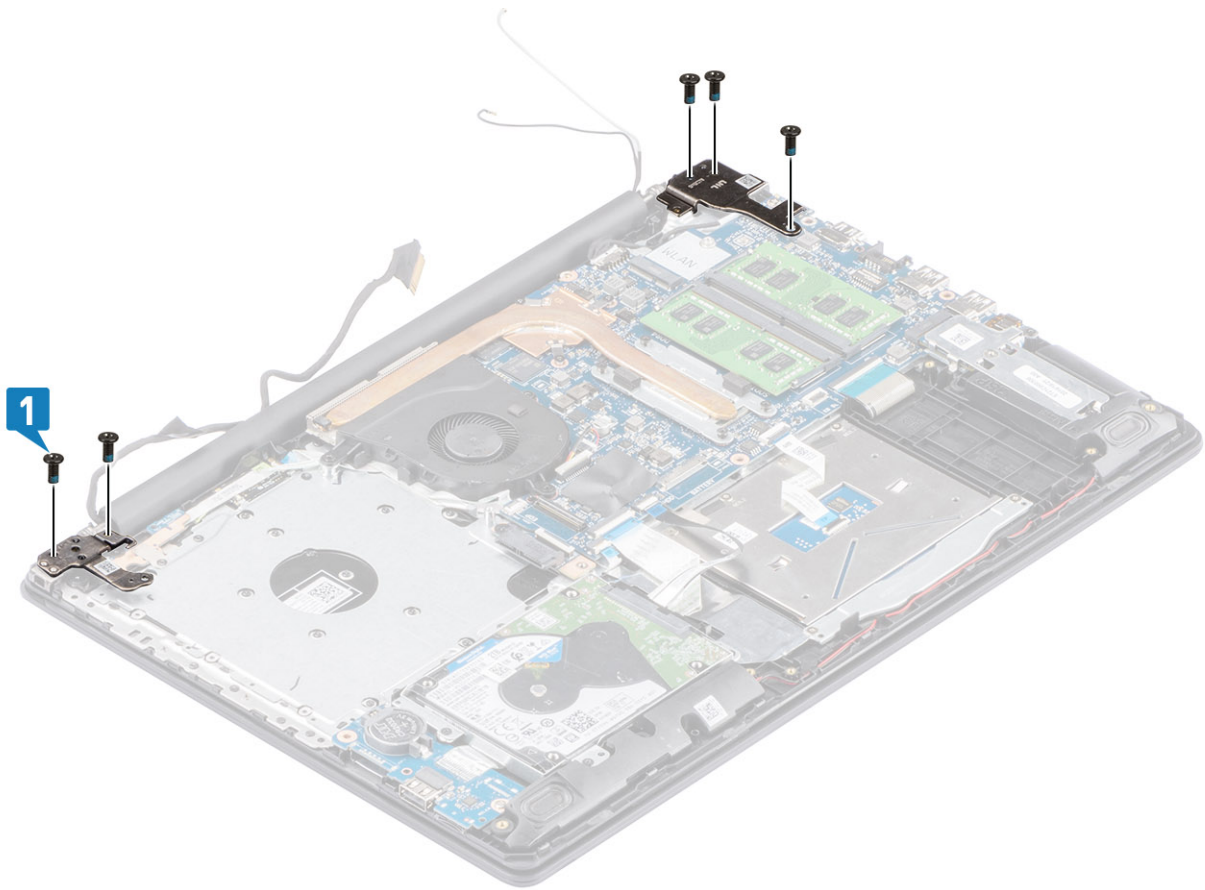

5. Provučite kabl ekrana kroz vodiče za usmeravanje na sklopu oslonca za dlan i tastature [1].
6. Zalepite kablove antene na matičnu ploču [2].
7. Povežite kabl ekrana i kabl optičkog diska sa konektorom na matičnoj ploči [3, 4].

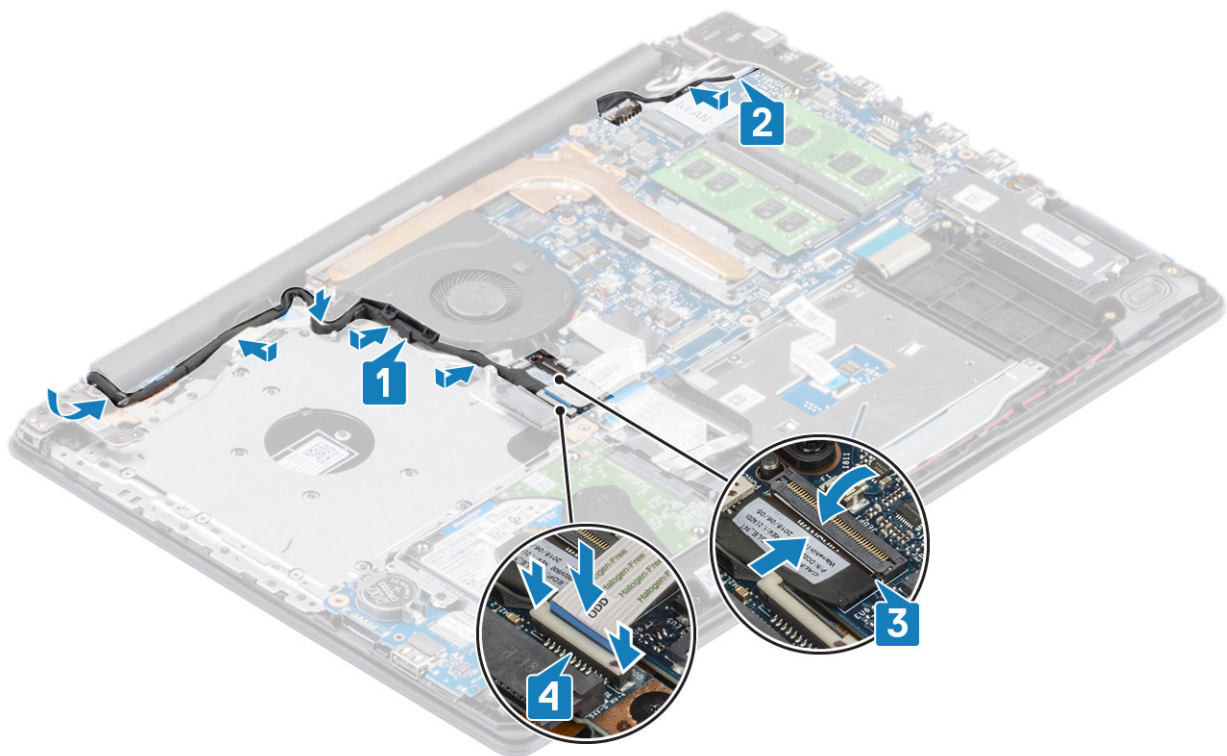

Sledeći koraci

1. Ponovo postavite [WLAN](#)
2. Ponovo postavite [poklopac osnove](#)
3. Ponovo postavite sklop [optičkog diska](#)
4. Ponovo postavite [SD memorijsku karticu](#)
5. Sledite proceduru u odeljku [Posle rada u unutrašnjosti računara](#)

Okno ekrana

Uklanjanje okvira ekrana

Preduslovi

1. Sledite proceduru u odeljku [Pre rada u unutrašnjosti računara](#)
2. Uklonite [SD memorijsku karticu](#)
3. Uklonite [sklop optičkog diska](#)
4. Uklonite [poklopac osnove](#)
5. Uklonite [sklop ekrana](#)

Koraci

1. Podignite gornju unutrašnju stranu okvira ekrana [1].
2. Nastavite sa podizanjem unutrašnje leve i desne ivice okvira ekrana [2].
3. Podignite donju unutrašnju ivicu okvira ekrana i podignite okvir sa sklopa ekrana [3].

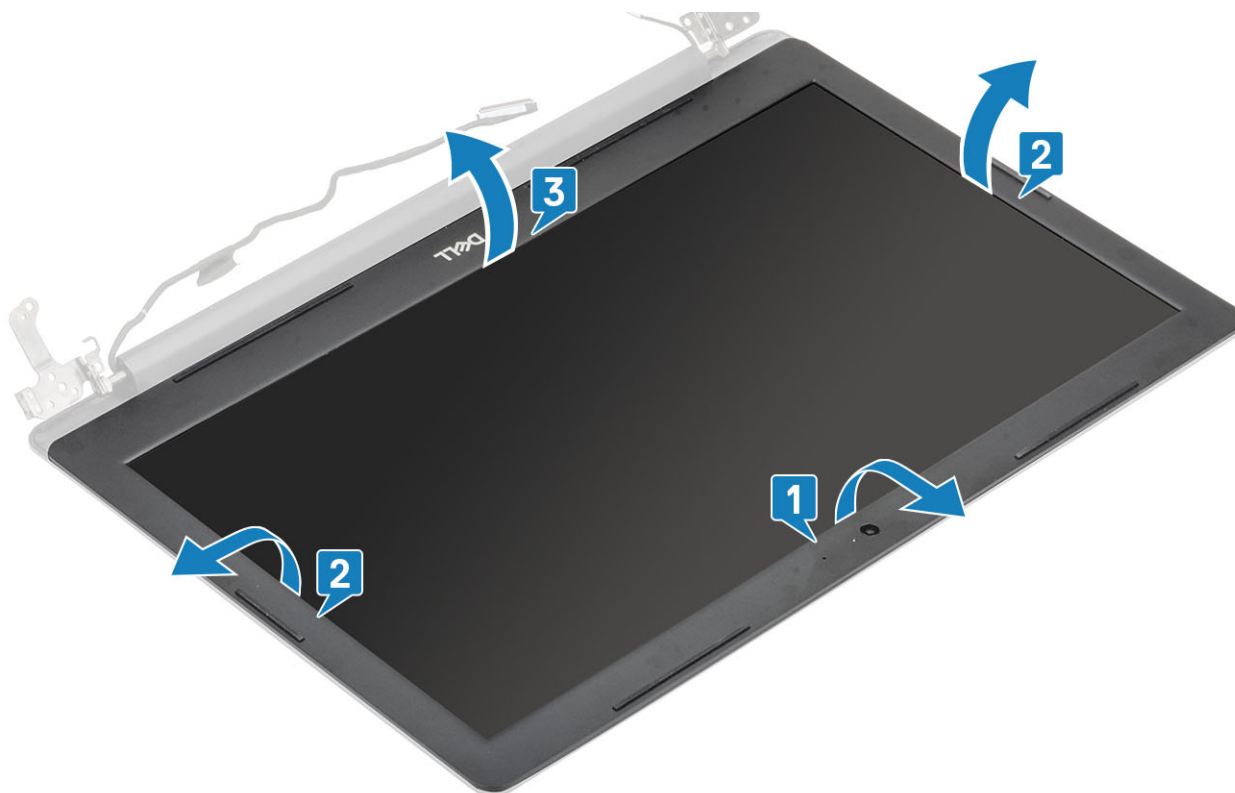

Montiranje okvira ekrana

Koraci

1. Poravnajte okvir ekrana sa sklopom zadnjeg poklopca ekrana i antene i pažljivo utisnite okvir ekrana u ležište [1].



Sledeći koraci

1. Ponovo postavite [sklop ekrana](#)
2. Ponovo postavite [sklop hard diska](#)
3. Povežite kabl baterije sa konektorom na matičnoj ploči.
4. Ponovo postavite [poklopac osnove](#)
5. Ponovo postavite sklop [optičkog diska](#)
6. Ponovo postavite [SD memorijsku karticu](#)
7. Sledite proceduru u odeljku [Posle rada u unutrašnjosti računara](#)

Ploča dugmeta za napajanje

Uklanjanje ploče sa dugmetom za napajanje

Preduslovi

1. Sledite proceduru u odeljku [Pre rada u unutrašnjosti računara](#)
2. Uklonite [SD memorijsku karticu](#)
3. Uklonite [sklop optičkog diska](#)
4. Uklonite [poklopac osnove](#)
5. Izvucite kabl baterije iz konektora na matičnoj ploči.
6. Uklonite [WLAN](#)
7. Uklonite [ventilator sistema](#)
8. Uklonite [sklop ekrana](#)

Koraci

1. Otvorite rezu i izvadite kabl ploče sa dugmetom za napajanje iz konektora na matičnoj ploči [1].
2. Odlepite lepljivu traku sa ploče dugmeta za napajanje [2].
3. Uklonite jedan (M2x2) zavrtnanj kojim je dugme za napajanje pričvršćeno za sklop oslonca za dlan i tastature [3].

4. Podignite ploču dugmeta za napajanje zajedno sa kablom sa sklopa oslonca za dlanove i tastature [4].

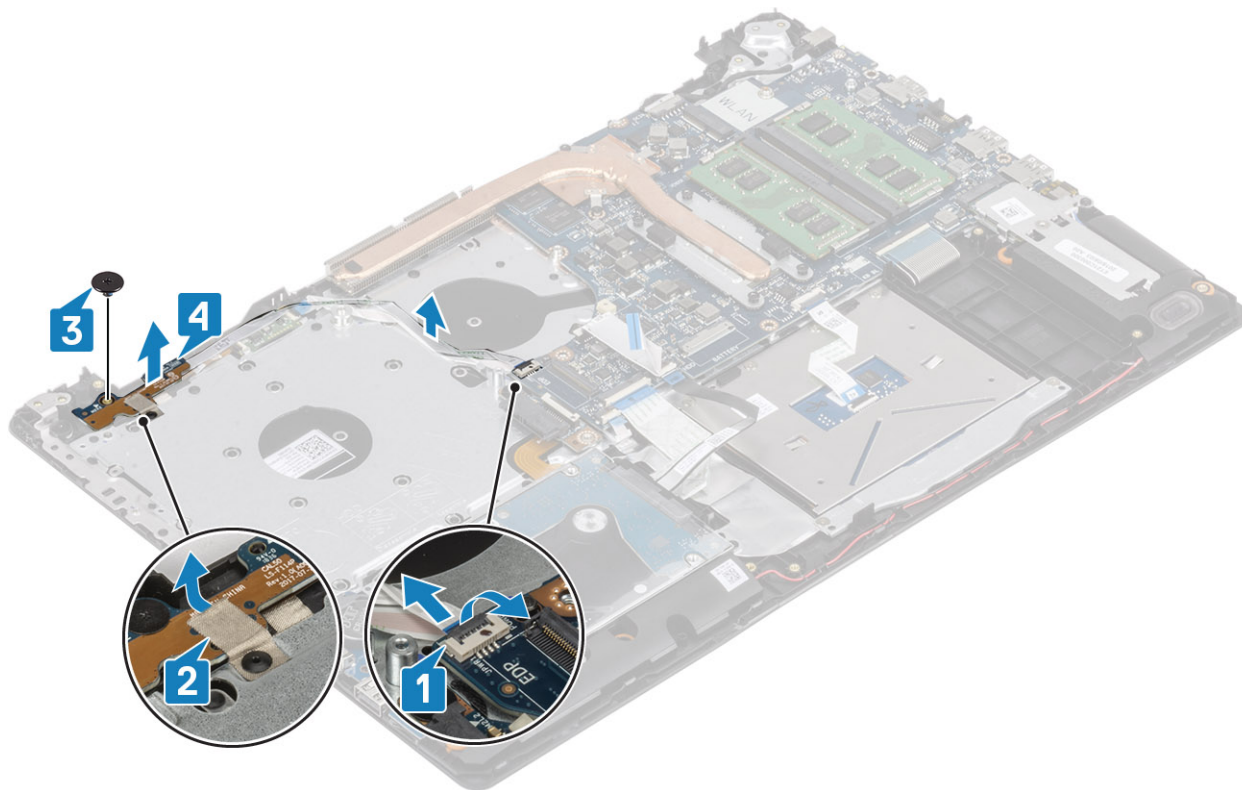

Montiranje ploče dugmeta za napajanje

Koraci

1. Postavite ploču dugmeta za napajanje u slot oslonca za dlan i tastature [1].
2. Ponovo postavite jedan (M2x2) zavrtnaj kojim je ploča sa dugmetom za napajanje pričvršćeno za sklop oslonca za dlan i tastature [2].
3. Zalepite lepljivu traku na ploču dugmeta za napajanje [3].
4. Gurnite kabl dugmeta za napajanje u matičnu ploču i zatvorite rezu da biste fiksirali kabl [4].

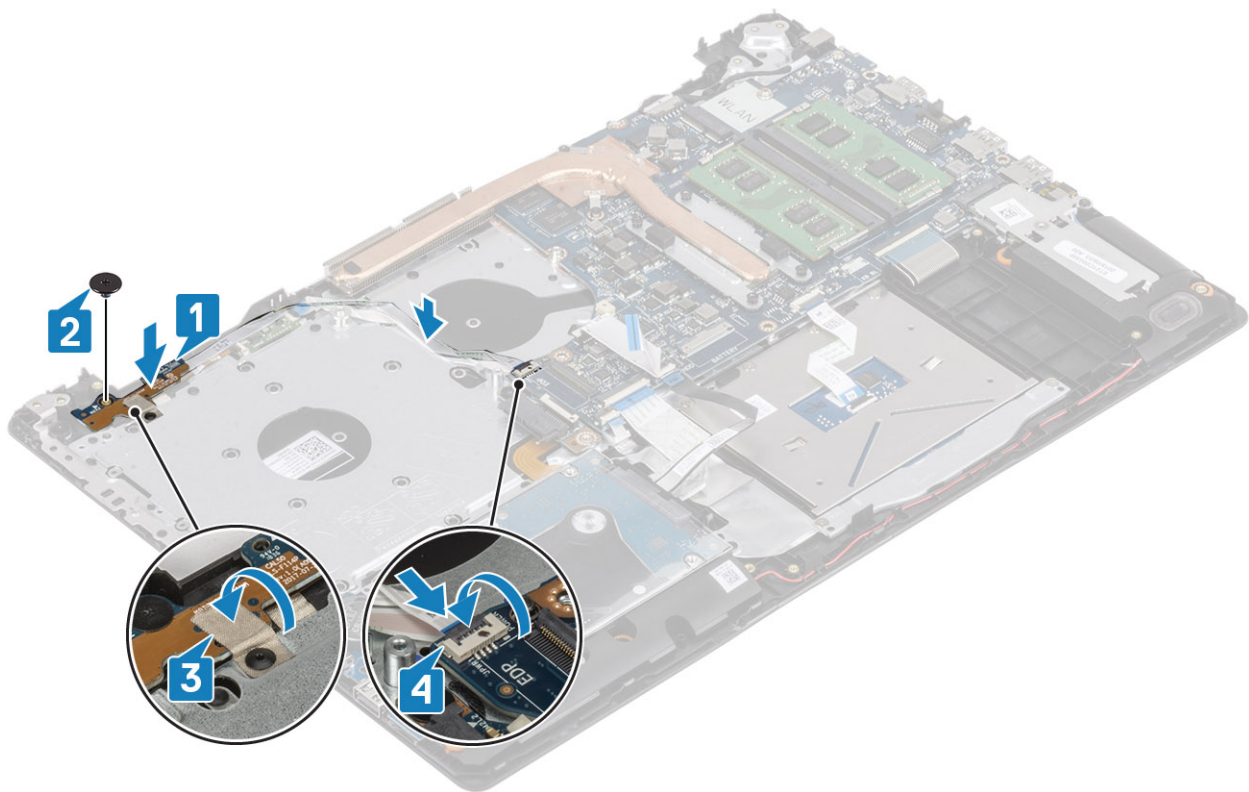

Sledeći koraci

1. Ponovo postavite [sklop ekrana](#)
2. Ponovo postavite [ventilator sistema](#)
3. Ponovo postavite [WLAN](#)
4. Povežite kabl baterije sa konektorom na matičnoj ploči.
5. Ponovo postavite [poklopac osnove](#)
6. Ponovo postavite sklop [optičkog diska](#)
7. Ponovo postavite [SD memorijsku karticu](#)
8. Sledite proceduru u odeljku [Posle rada u unutrašnjosti računara](#)

Matična ploča

Uklanjanje matične ploče

Preduslovi

1. Sledite proceduru u odeljku [Pre rada u unutrašnjosti računara](#)
2. Uklonite [SD memorijsku karticu](#)
3. Uklonite [poklopac osnove](#)
4. Uklonite [bateriju](#)
5. Uklonite [WLAN](#)
6. Uklonite [SSD](#)
7. Uklonite [sklop hard diska](#)
8. Uklonite [ventilator sistema](#)
9. Uklonite [rashladni element](#)
10. Uklonite [sklop ekrana](#)
11. Uklonite [ploču sa dugmetom za uključivanje/isključivanje](#)

Koraci

1. Izvucite sledeće kablove sa matične ploče:

- Kabl porta adaptera za napajanje [1].
- Kabl za napajanje [2].
- Kabl U/I ploče. [3].
- Kabl table osetljive na dodir [4].
- Kabl tastature [5].
- Kabl zvučnika [6].

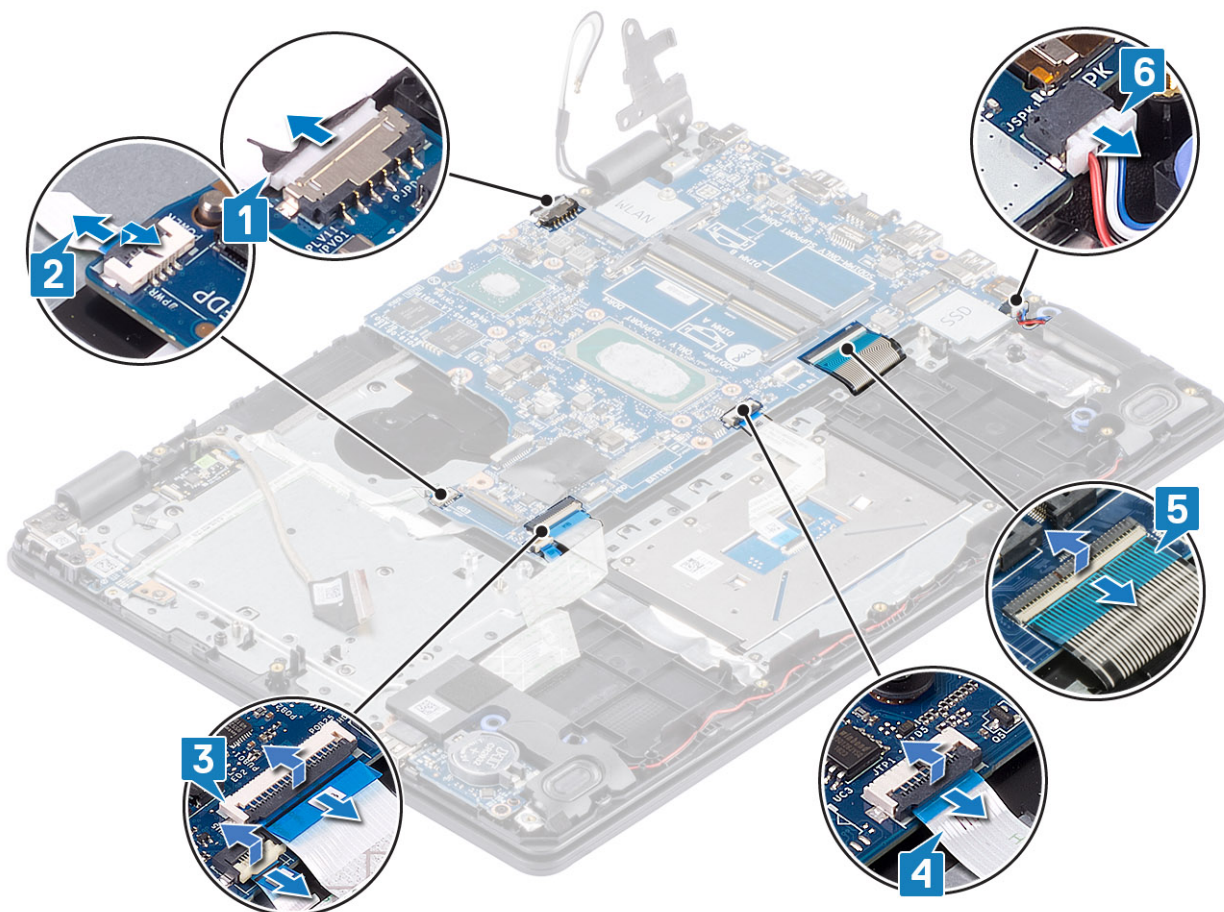

- Uklonite jedan (M2x4) zavrtnanj koji učvršćuje matičnu ploču za sklop oslonca za dlan i tastature [1].
- Podignite matičnu ploču sa sklopa oslonca za dlan i tastature [2].

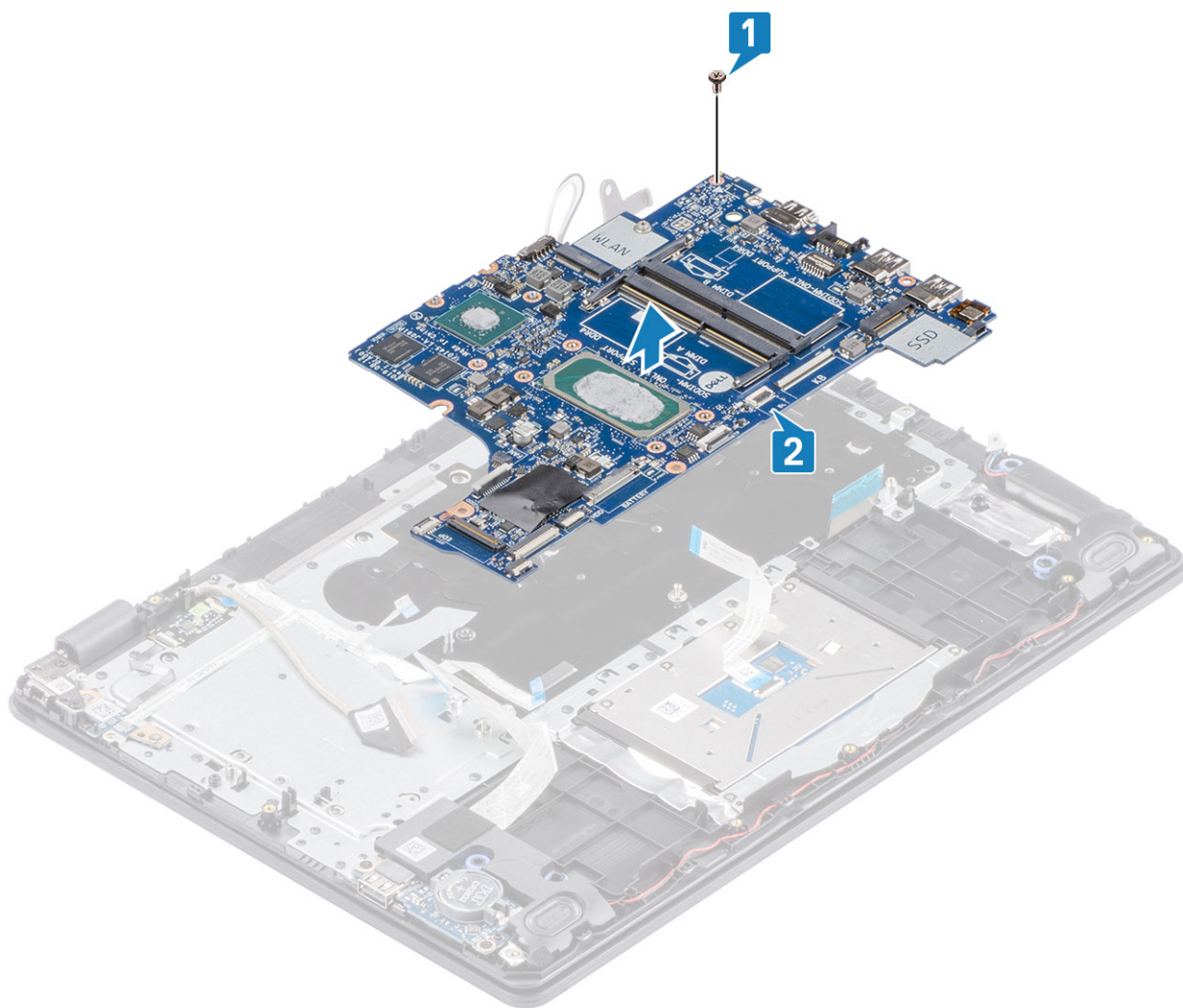

Montiranje matične ploče

Koraci

1. Poravnajte otvor za zavrtnaj na matičnoj ploči sa otvorom za zavrtnaj na sklopu oslonca za dlanove i tastature [1].
2. Ponovo postavite jedan (M2x4) zavrtnaj koji učvršćuje matičnu ploču za sklop oslonca za dlan i tastature [2].

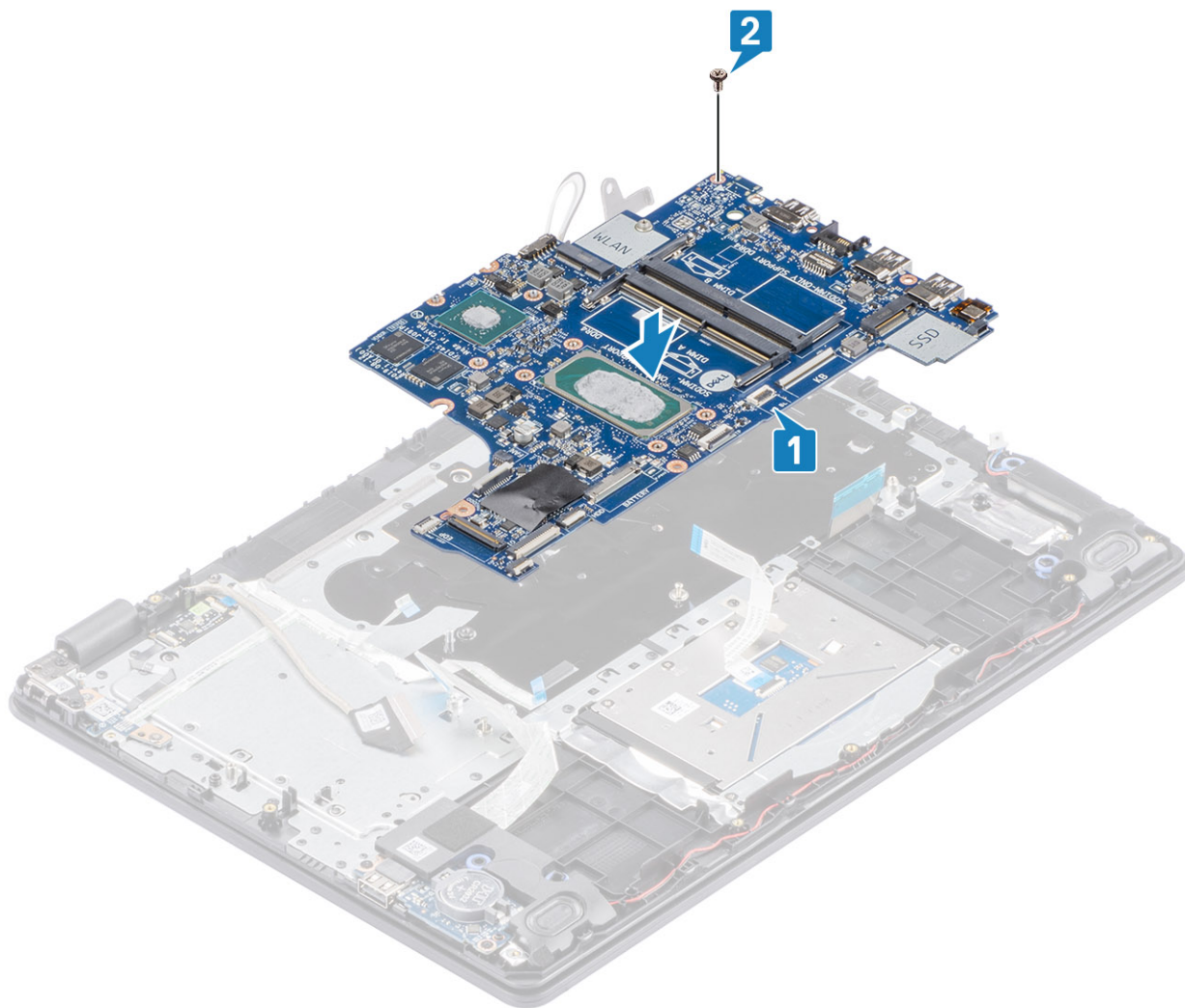

3. Povežite sledeće kablove na matičnu ploču:

- a) Kabl za zvučnik [1].
- b) Kabl tastature [2].
- c) Kabl table osetljive na dodir [3].
- d) Kabl U/I ploče [4].
- e) Kabl za napajanje sistema [5].
- f) Kabl porta adaptera za napajanje [6].

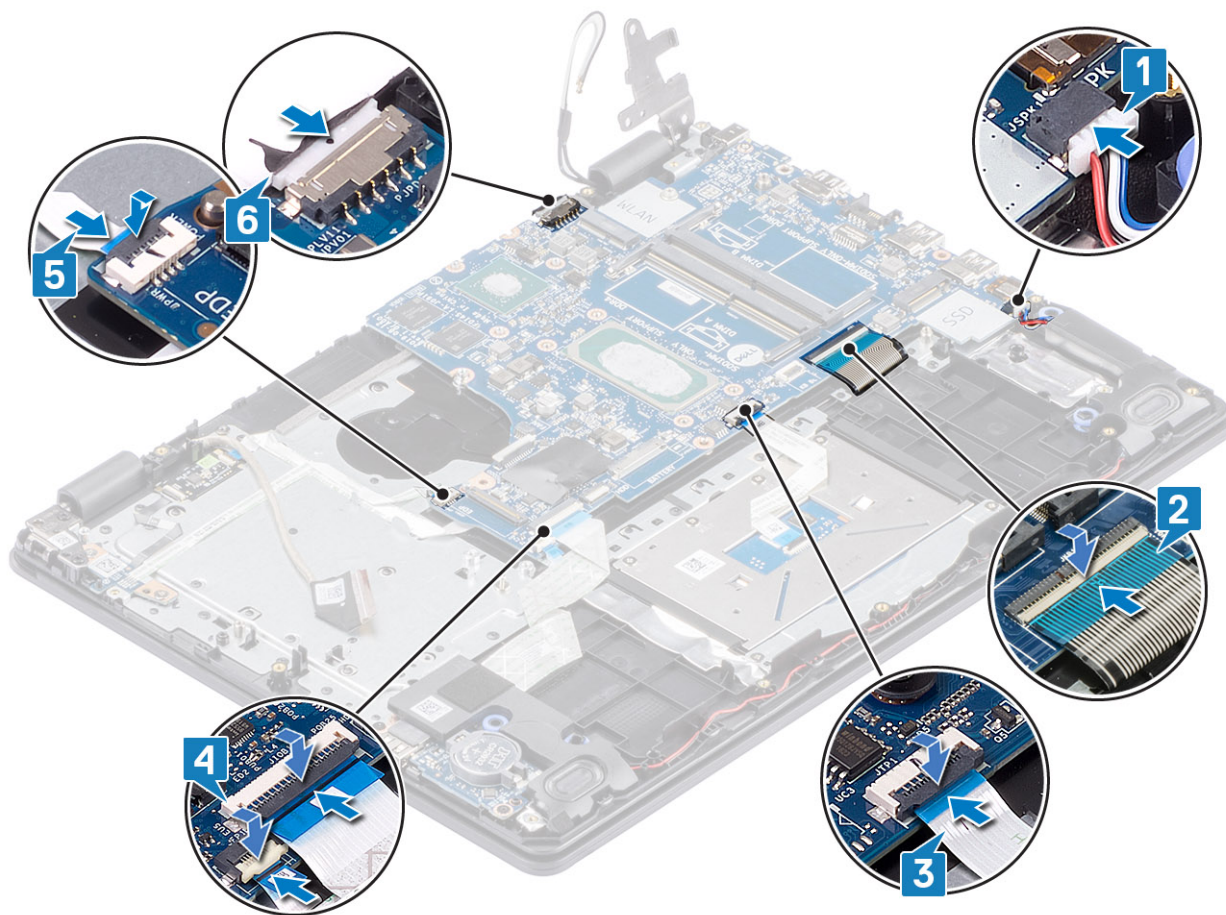

Sledeći koraci

1. Ponovo postavite ploču dugmeta za napajanje
2. Ponovo postavite sklop ekrana
3. Ponovo postavite rashladni element
4. Ponovo postavite ventilator sistema
5. Ponovo postavite sklop hard diska
6. Ponovo postavite SSD
7. Ponovo postavite WLAN
8. Ponovo postavite bateriju
9. Ponovo postavite poklopac osnove
10. Ponovo postavite SD memorijsku karticu
11. Sledite proceduru u odeljku Posle rada u unutrašnjosti računara

Port adaptera za napajanje

Uklanjanje porta adaptera za napajanje

Preduslovi

1. Sledite proceduru u odeljku Pre rada u unutrašnjosti računara
2. Uklonite SD memorijsku karticu
3. Uklonite sklop optičkog diska
4. Uklonite poklopac osnove
5. Uklonite bateriju

6. Uklonite [WLAN](#)
7. Uklonite [SSD](#)
8. Uklonite [sklop ekrana](#)
9. Uklonite [ploču sa dugmetom za uključivanje/isključivanje](#)

Koraci

1. Izvucite i provucite kabl za napajanje sa matične ploče [1, 2].
2. Uklonite jedan (M2x3) zavrtnj kojim je port adaptera za napajanje pričvršćen za sklop oslonca za dlan i tastature [3].
3. Podignite port adaptera za napajanje zajedno sa kablom sa sklopa oslonca za dlan i tastature [4].

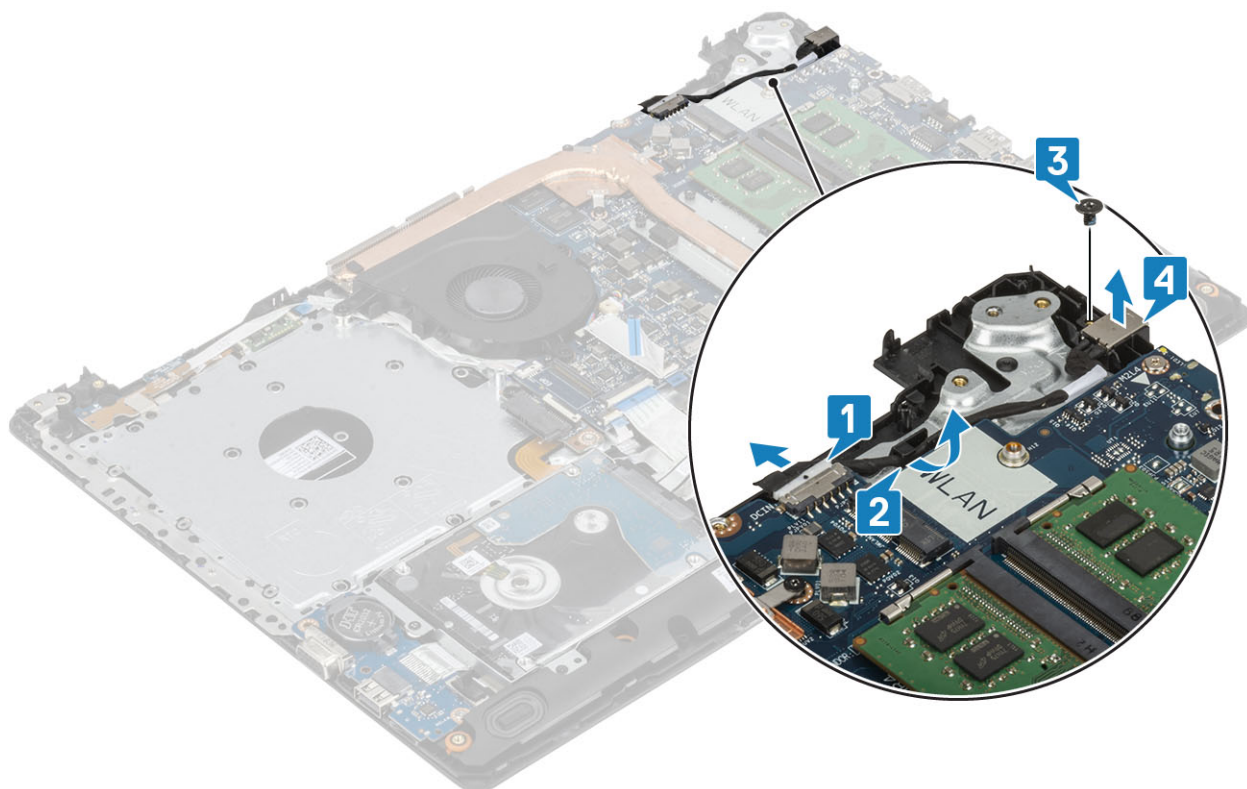

Montiranje porta adaptera za napajanje

Koraci

1. Postavite port adaptera za napajanje u slot na sklopu oslonca za dlan i tastature [1].
2. Ponovo postavite jedan (M2x3) zavrtnj kojim je port adaptera za napajanje pričvršćen za sklop oslonca za dlan i tastature [2].
3. Provucite kabl adaptera za napajanje kroz kanale za usmeravanje [3].
4. Povežite kabl adaptera za napajanje na matičnu ploču [4].

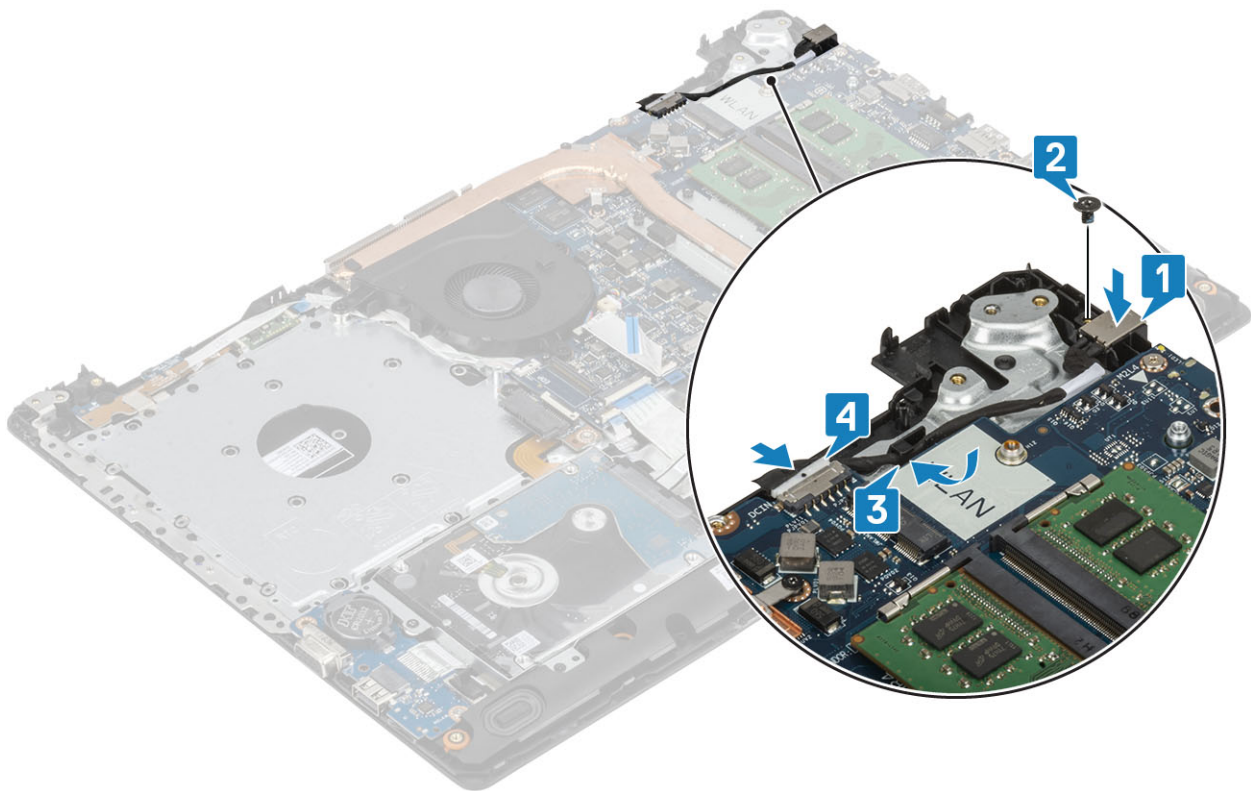

Sledeći koraci

1. Ponovo postavite [ploču dugmeta za napajanje](#)
2. Ponovo postavite [sklop ekrana](#)
3. Ponovo postavite [SSD](#)
4. Ponovo postavite [WLAN](#)
5. Ponovo postavite [bateriju](#)
6. Ponovo postavite [poklopac osnove](#)
7. Ponovo postavite sklop [optičkog diska](#)
8. Ponovo postavite [SD memorijsku karticu](#)
9. Sledite proceduru u odeljku [Posle rada u unutrašnjosti računara](#)

Kamera

Uklanjanje kamere

Preduslovi

1. Sledite proceduru u odeljku [Pre rada u unutrašnjosti računara](#)
2. Uklonite [SD memorijsku karticu](#)
3. Uklonite [sklop optičkog diska](#)
4. Uklonite [poklopac osnove](#)
5. Uklonite [bateriju](#)
6. Uklonite [WLAN](#)
7. Uklonite [SSD](#)
8. Uklonite [sklop hard diska](#)
9. Uklonite [ventilator sistema](#)
10. Uklonite [rashladni element](#)
11. Uklonite [sklop ekrana](#)
12. Uklonite [okno ekrana](#)

Koraci

1. Pomoću plastične olovke pažljivo podignite kameru sa sklopa zadnjeg poklopca ekrana i antene [1].
2. Izvadite kabl kamere iz konektora na modulu kamere [2].
3. Podignite modul kamere sa sklopa zadnjeg poklopca ekrana i antene [3].

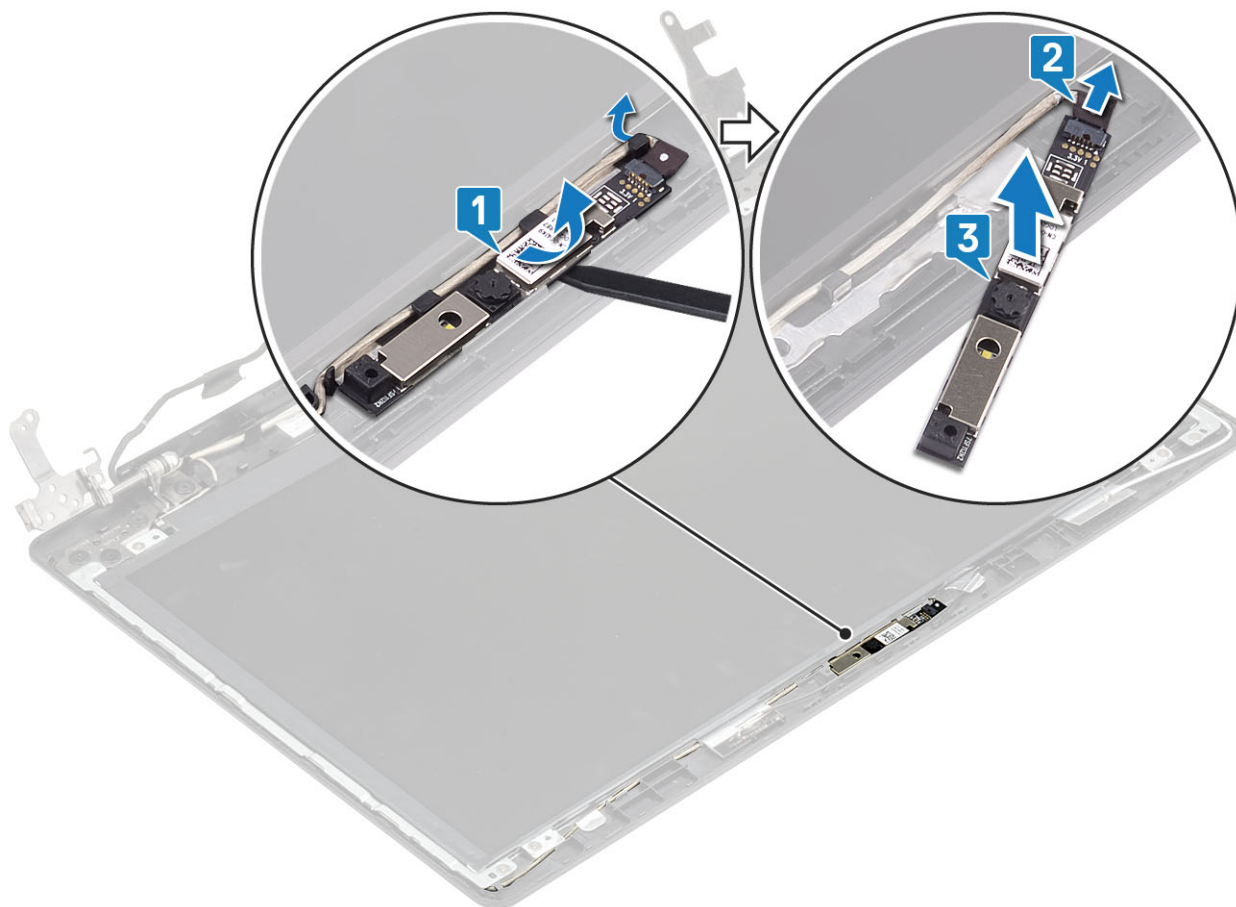

Montiranje kamere

Koraci

1. Povežite kabl kamere na modul kamere [1].
2. Pomoću stubića za poravnanje pričvrstite modul kamere na sklop zadnjeg poklopca ekrana i antene [2].
3. Provucite kabl kamere kroz kanale za usmeravanje [3].

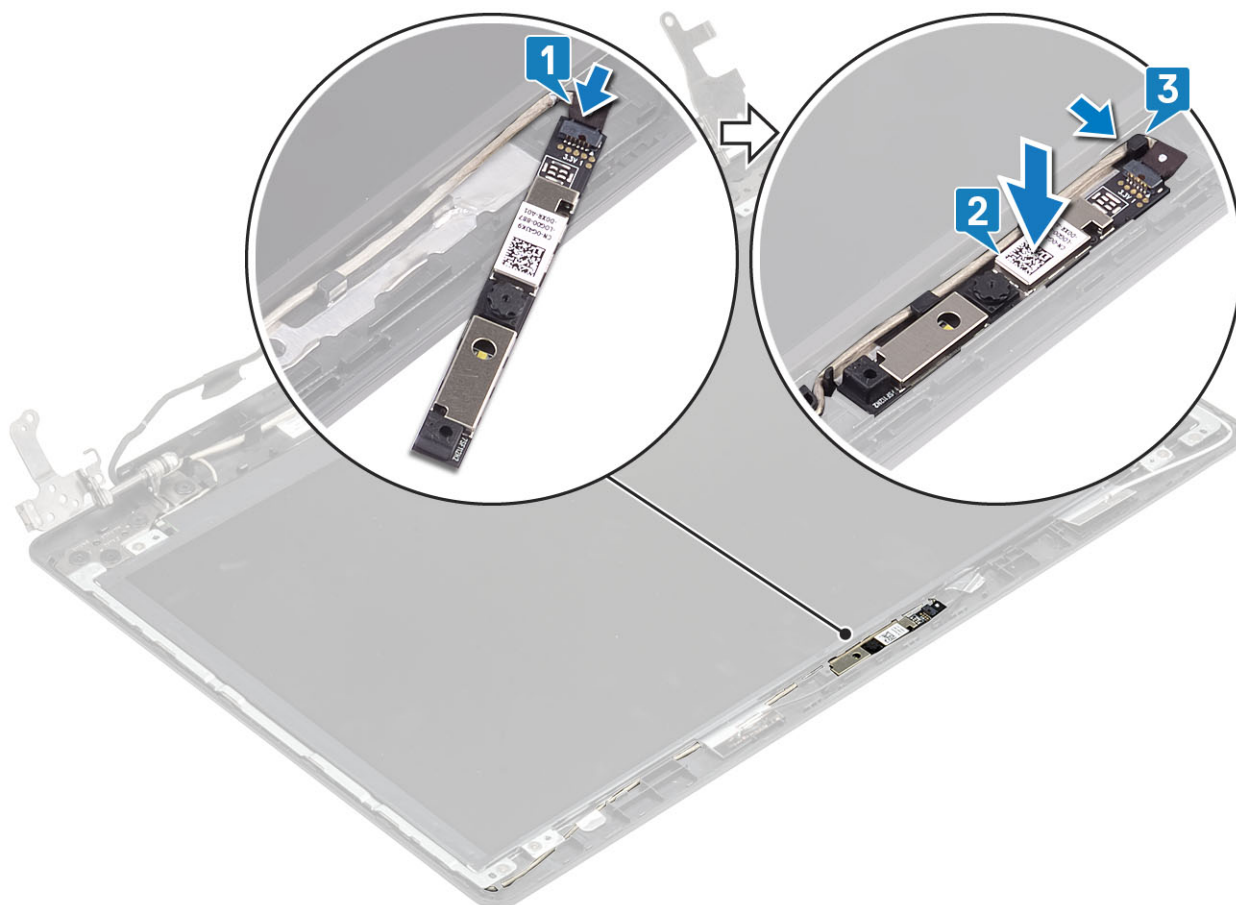

Sledeći koraci

1. Ponovo postavite [okvir ekrana](#)
2. Ponovo postavite [sklop ekrana](#)
3. Ponovo postavite [sklop hard diska](#)
4. Ponovo postavite [ventilator sistema](#)
5. Ponovo postavite [rashladni element](#)
6. Ponovo postavite [SSD](#)
7. Ponovo postavite [WLAN](#)
8. Ponovo postavite [bateriju](#)
9. Ponovo postavite [poklopac osnove](#)
10. Ponovo postavite [SD memorijsku karticu](#)
11. Sledite proceduru u odeljku [Posle rada u unutrašnjosti računara](#)

Ploča ekrana

Uklanjanje ploče ekrana

Preduslovi

1. Sledite proceduru u odeljku [Pre rada u unutrašnjosti računara](#)
2. Uklonite [SD memorijsku karticu](#)
3. Uklonite [sklop optičkog diska](#)
4. Uklonite [poklopac osnove](#)
5. Uklonite [bateriju](#)
6. Uklonite [WLAN](#)
7. Uklonite [SSD](#)

8. Uklonite [sklop hard diska](#)
9. Uklonite [ventilator sistema](#)
10. Uklonite [rashladni element](#)
11. Uklonite [sklop ekrana](#)
12. Uklonite [okno ekrana](#)
13. Uklonite [kameru](#)

Koraci

1. Uklonite četiri zavrtnja (M2x2) koji učvršćuju ploču ekrana za sklop zadnjeg poklopca ekrana i antene [1].
2. Podignite i prevrnite ploču ekrana [2].

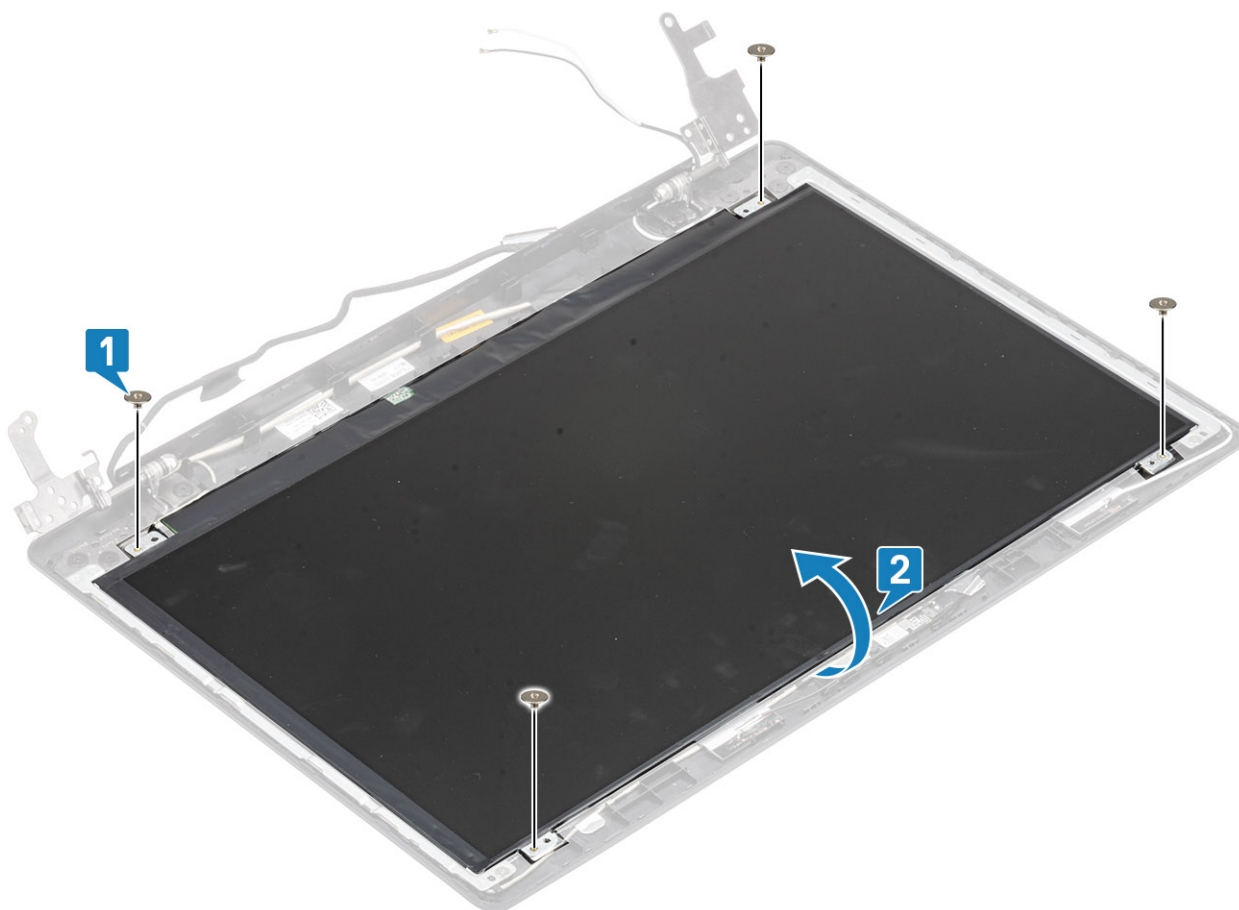

3. Odlepite traku koja učvršćuje kabl ekrana za zadnji deo ploče ekrana [1].
4. Podignite rezu i izvadite kabl ekrana iz konektora za kabl ploče ekrana [2].
5. Podignite ploču ekrana sa sklopa zadnjeg poklopca ekrana i antene [3].

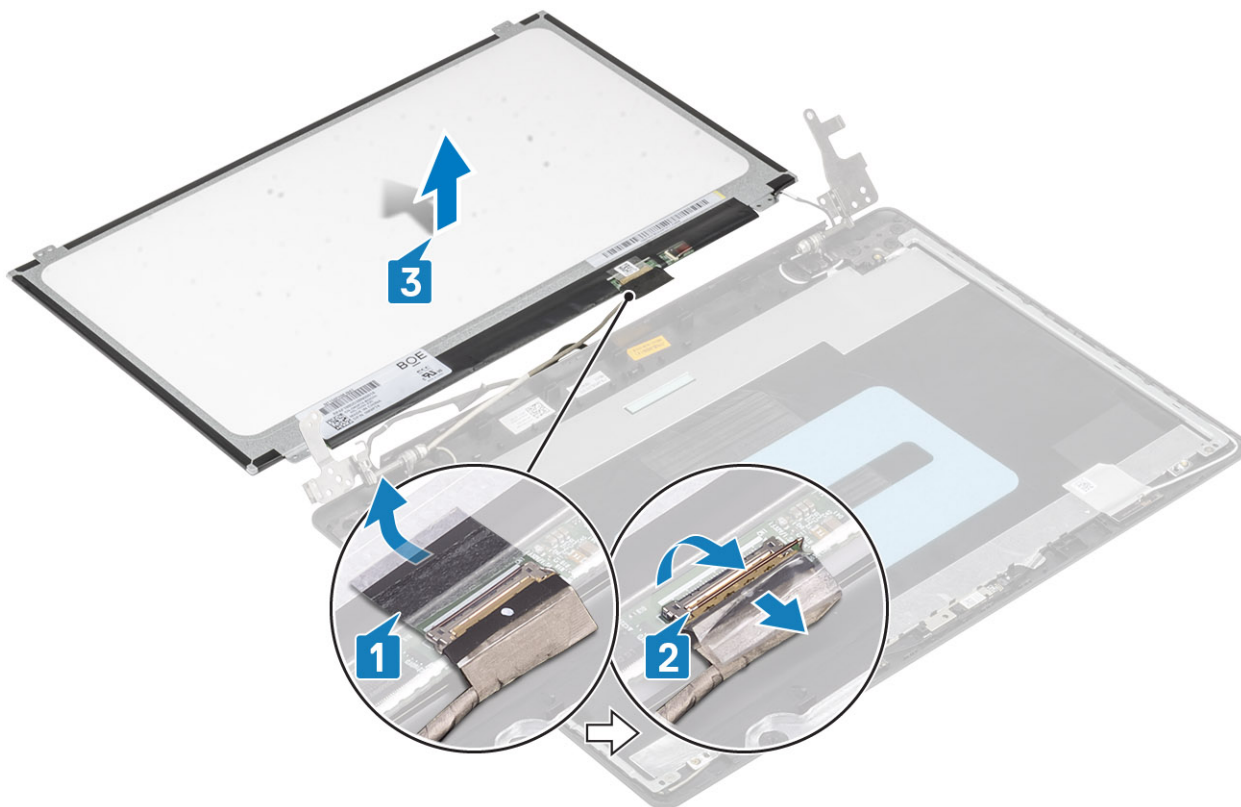

Postavljanje ploče ekrana

Koraci

1. Stavite ploču ekrana na ravnu i čistu površinu [1].
2. Ubacite kabl ekrana u konektor na zadnjoj strani ploče ekrana i zatvorite rezu da biste učvrstili kabl [2].
3. Zalepите traku koja učvršćuje kabl ekrana za zadnji deo ploče ekrana [3].
4. Prevrnite ploču ekrana i postavite je na sklop zadnjeg poklopca ekrana i antene [4].

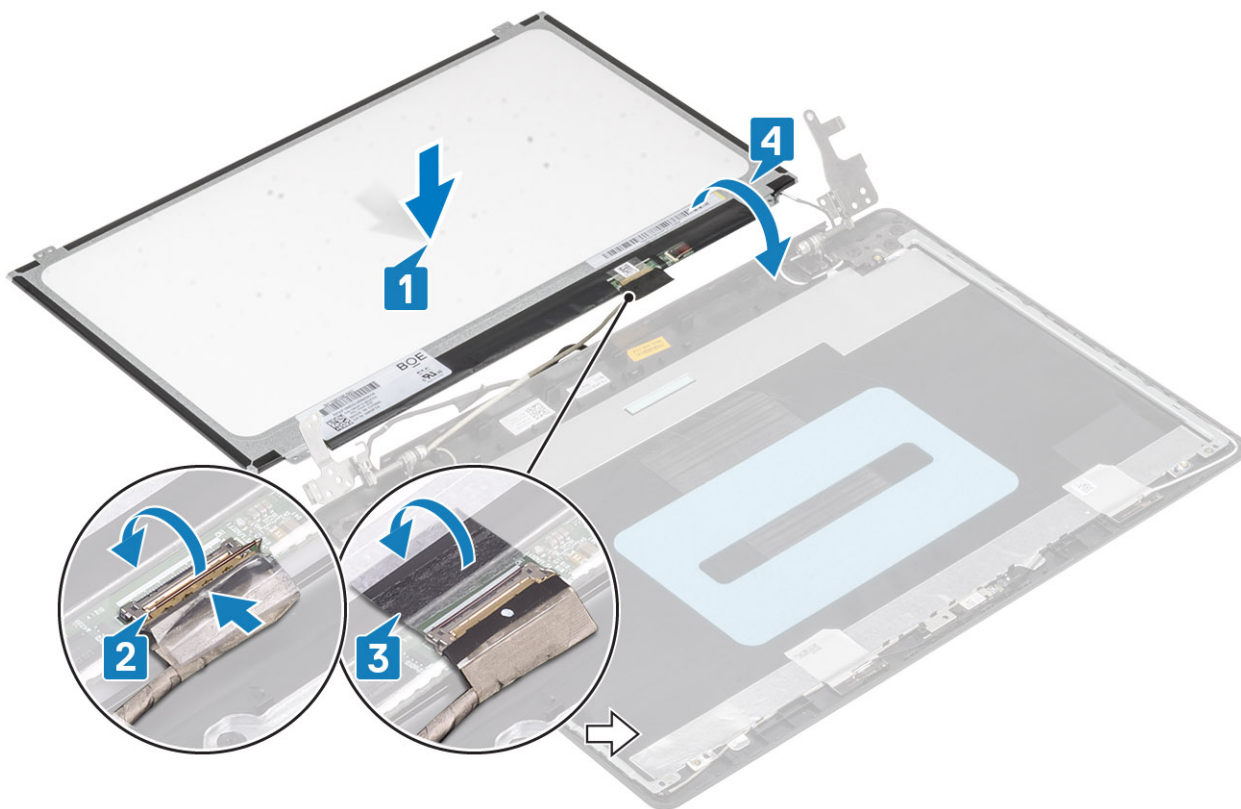

5. Poravnajte otvore za zavrtnje na ploči ekrana sa otvorima za zavrtnje na sklopu zadnjeg poklopca ekrana i antene.
6. Postavite četiri zavrtnja (M2x2) koji učvršćuju ploču ekrana za sklop zadnjeg poklopca ekrana i antene [1].

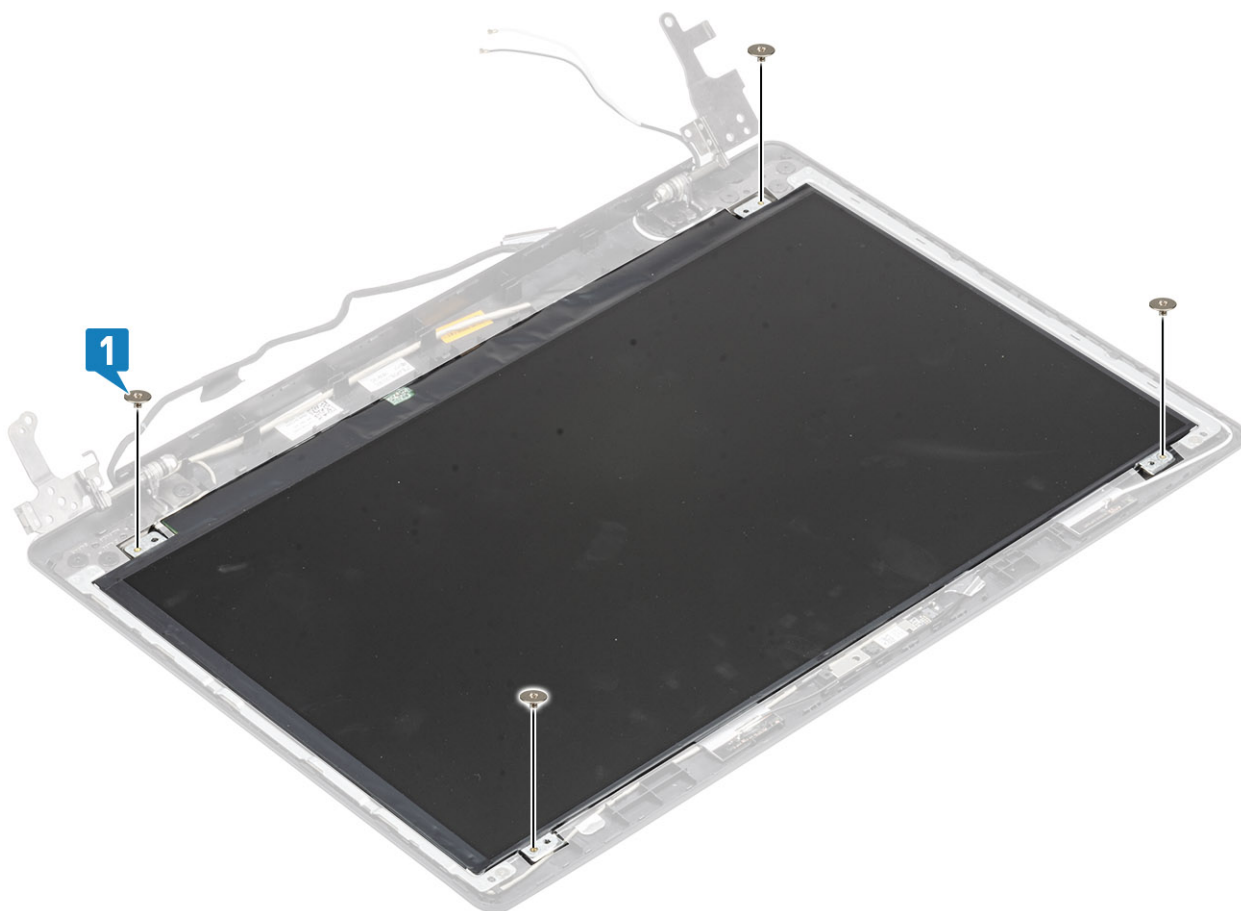

Sledeći koraci

1. Ponovo postavite [kameru](#)
2. Ponovo postavite [okvir ekrana](#)
3. Ponovo postavite [sklop ekrana](#)
4. Ponovo postavite [sklop hard diska](#)
5. Ponovo postavite [ventilator sistema](#)
6. Ponovo postavite [rashladni element](#)
7. Ponovo postavite [SSD](#)
8. Ponovo postavite [WLAN](#)
9. Ponovo postavite [bateriju](#)
10. Ponovo postavite [poklopac osnove](#)
11. Ponovo postavite sklop [optičkog diska](#)
12. Ponovo postavite [SD memorijsku karticu](#)
13. Sledite proceduru u odeljku [Posle rada u unutrašnjosti računara](#)

Zglobovi ekrana

Uklanjanje zglobova ekrana

Preduslovi

1. Sledite proceduru u odeljku [Pre rada u unutrašnjosti računara](#)
2. Uklonite [SD memorijsku karticu](#)
3. Uklonite [sklop optičkog diska](#)
4. Uklonite [poklopac osnove](#)
5. Uklonite [bateriju](#)
6. Uklonite [WLAN](#)
7. Uklonite [SSD](#)
8. Uklonite [sklop hard diska](#)
9. Uklonite [ventilator sistema](#)
10. Uklonite [rashladni element](#)
11. Uklonite [sklop ekrana](#)
12. Uklonite [okno ekrana](#)
13. Uklonite [kameru](#)
14. Uklonite [ploču ekrana](#)

Koraci

1. Uklonite osam zavrtnja (M2,5x2,5) i dva zavrtnja (M2x2) kojima su zglobovi pričvršćeni za sklop zadnjeg poklopca ekrana i antene [1, 2].
2. Podignite zglobove i nosače sa sklopa zadnjeg poklopca ekrana i antene [3].

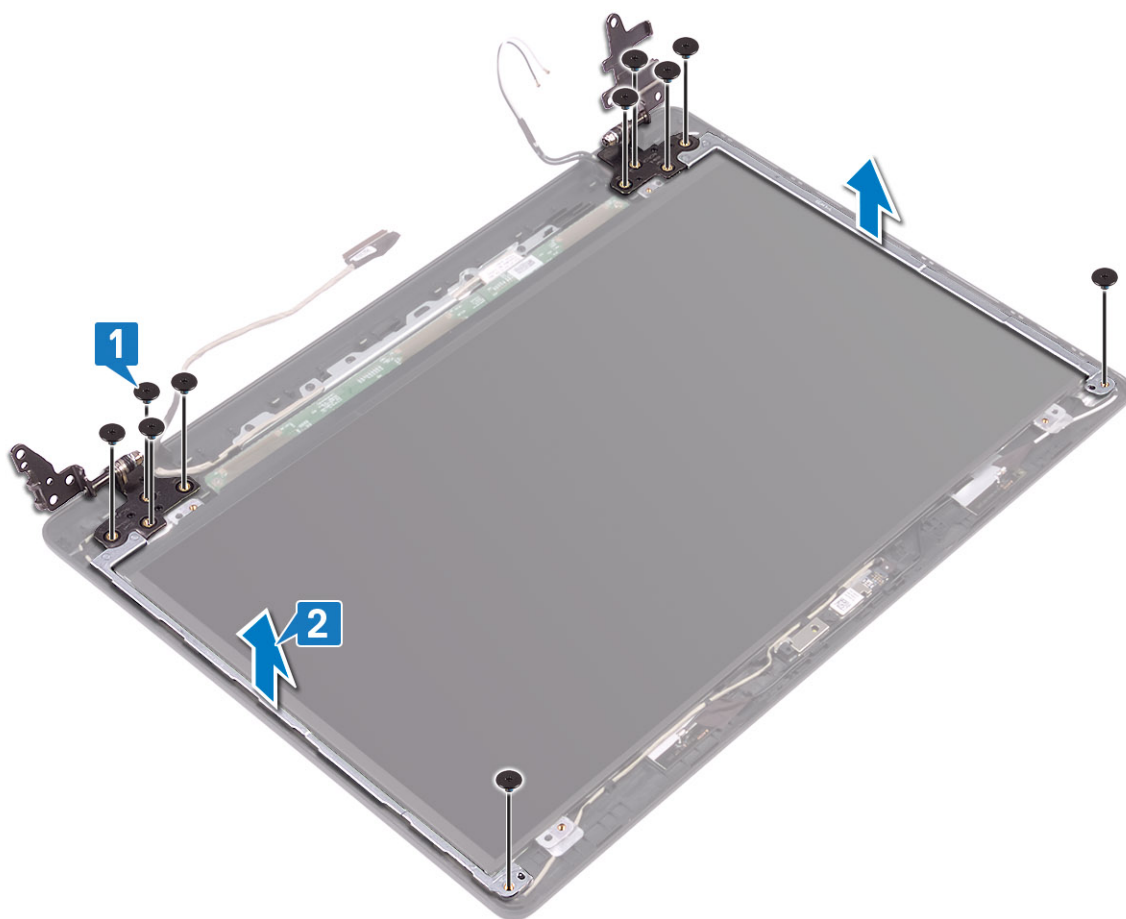

Montiranje zglobova ekrana

Koraci

1. Poravnajte otvore za zavrtnje na zglobovima i nosačima sa otvorima za zavrtnje na sklopu zadnjeg poklopca ekrana i antene [1].
2. Postavite osam zavrtnjeva (M2,5x2,5) i dva zavrtnja (M2x2) kojima su zglobovi pričvršćeni za sklop zadnjeg poklopca ekrana i antene [3,2].

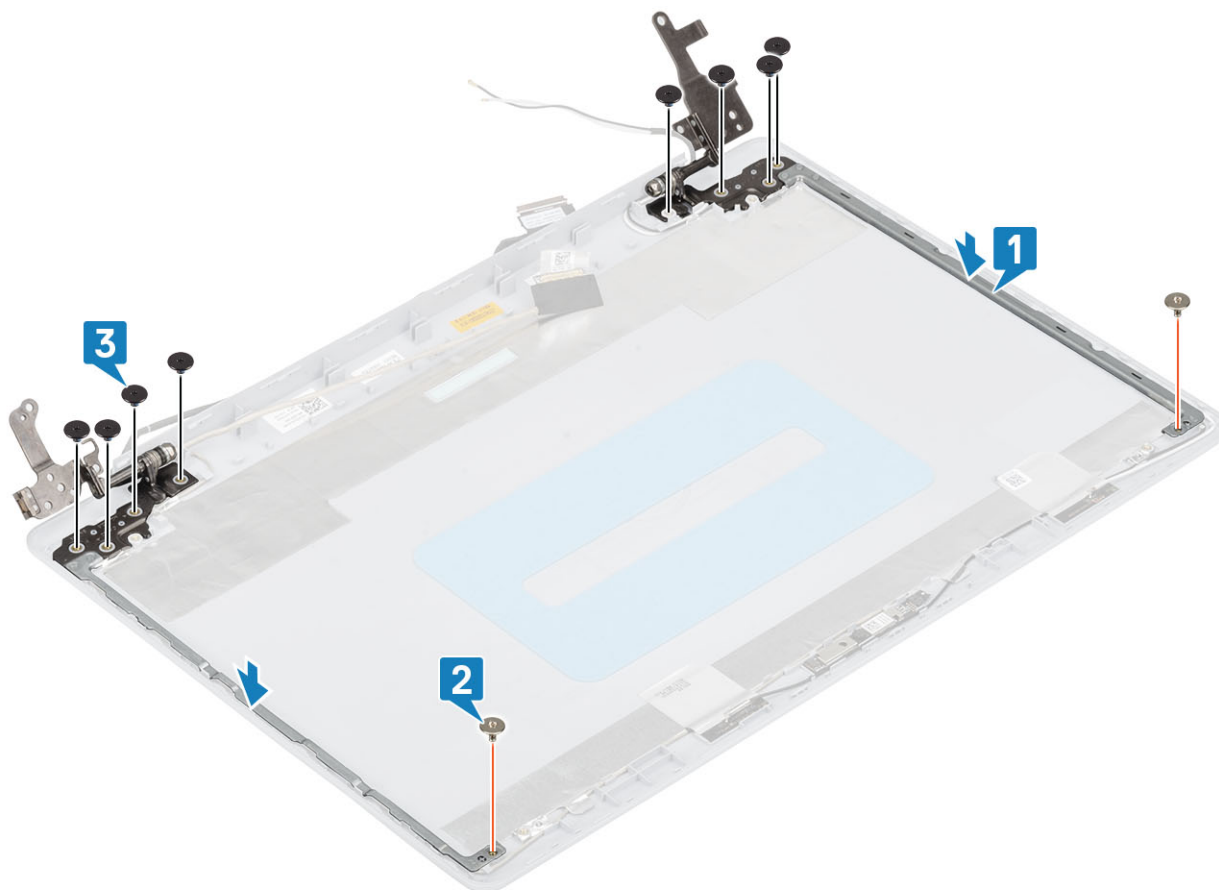

Sledeći koraci

1. Ponovo postavite [ploču ekrana](#)
2. Ponovo postavite [kameru](#)
3. Ponovo postavite [okvir ekrana](#)
4. Ponovo postavite [sklop ekrana](#)
5. Ponovo postavite [sklop hard diska](#)
6. Ponovo postavite [ventilator sistema](#)
7. Ponovo postavite [rashladni element](#)
8. Ponovo postavite [SSD](#)
9. Ponovo postavite [WLAN](#)
10. Ponovo postavite [bateriju](#)
11. Ponovo postavite [poklopac osnove](#)
12. Ponovo postavite sklop [optičkog diska](#)
13. Ponovo postavite [SD memorijsku karticu](#)
14. Sledite proceduru u odeljku [Posle rada u unutrašnjosti računara](#)

Kabl ekrana

Uklanjanje kabela ekrana

Preduslovi

1. Sledite proceduru u odeljku [Pre rada u unutrašnjosti računara](#)
2. Uklonite [SD memorijsku karticu](#)
3. Uklonite [sklop optičkog diska](#)
4. Uklonite [poklopac osnove](#)

5. Uklonite bateriju
6. Uklonite WLAN
7. Uklonite SSD
8. Uklonite sklop hard diska
9. Uklonite ventilator sistema
10. Uklonite rashladni element
11. Uklonite sklop ekrana
12. Uklonite okno ekrana
13. Uklonite ploču ekrana
14. Uklonite zglobove ekrana

Koraci

1. Isključite kabl kamere na sklopu zadnjeg poklopca ekrana i antene [1].
2. Odlepите lepljivu traku koja učvršćuje kabl kamere [2].
3. Uklonite kabl kamere i ekrana iz vodica za usmeravanje na sklopu zadnjeg poklopca ekrana i antene [3]

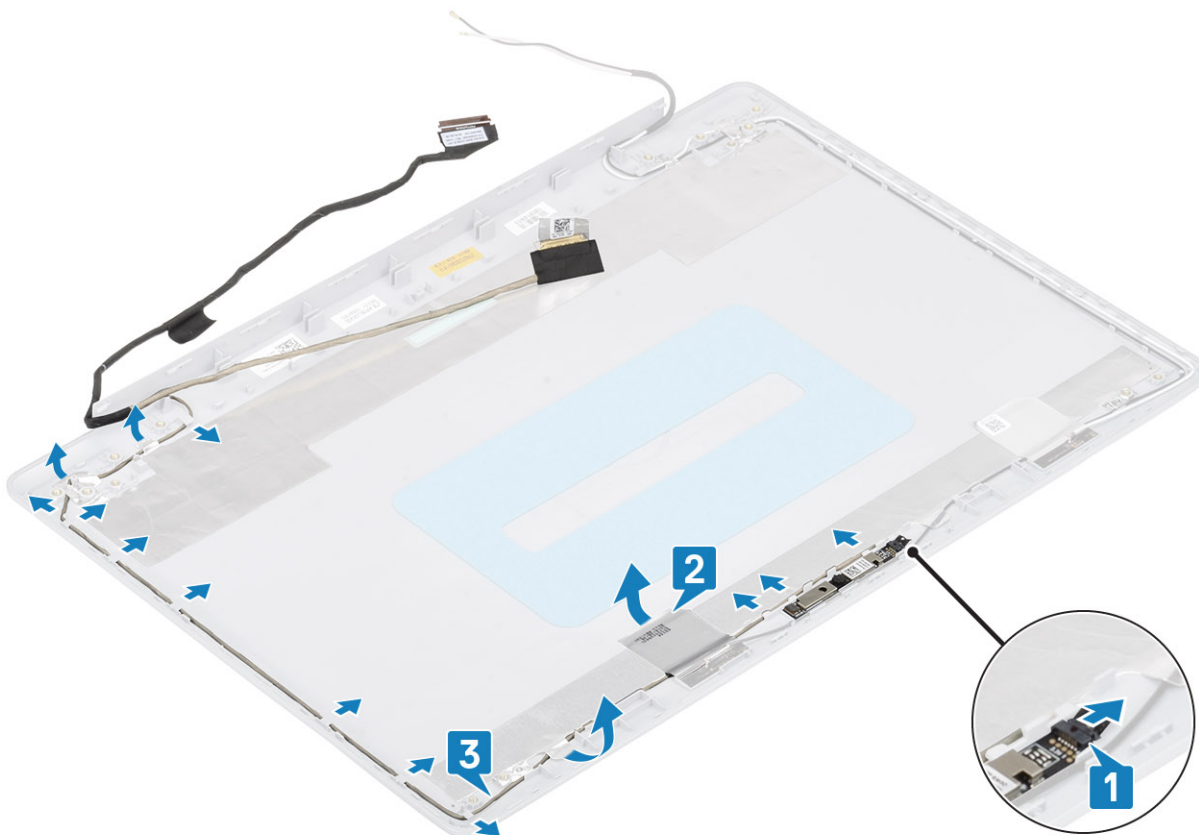

Montiranje kabla ekrana

Koraci

1. Provućite kabl kamere kroz vodice za usmeravanje na sklopu zadnjeg poklopca ekrana i antene [1].
2. Zalepite lepljivu traku koja učvršćuje kabl kamere [2].
3. Povežite kabl kamere na sklopu zadnjeg poklopca ekrana i antene [3].

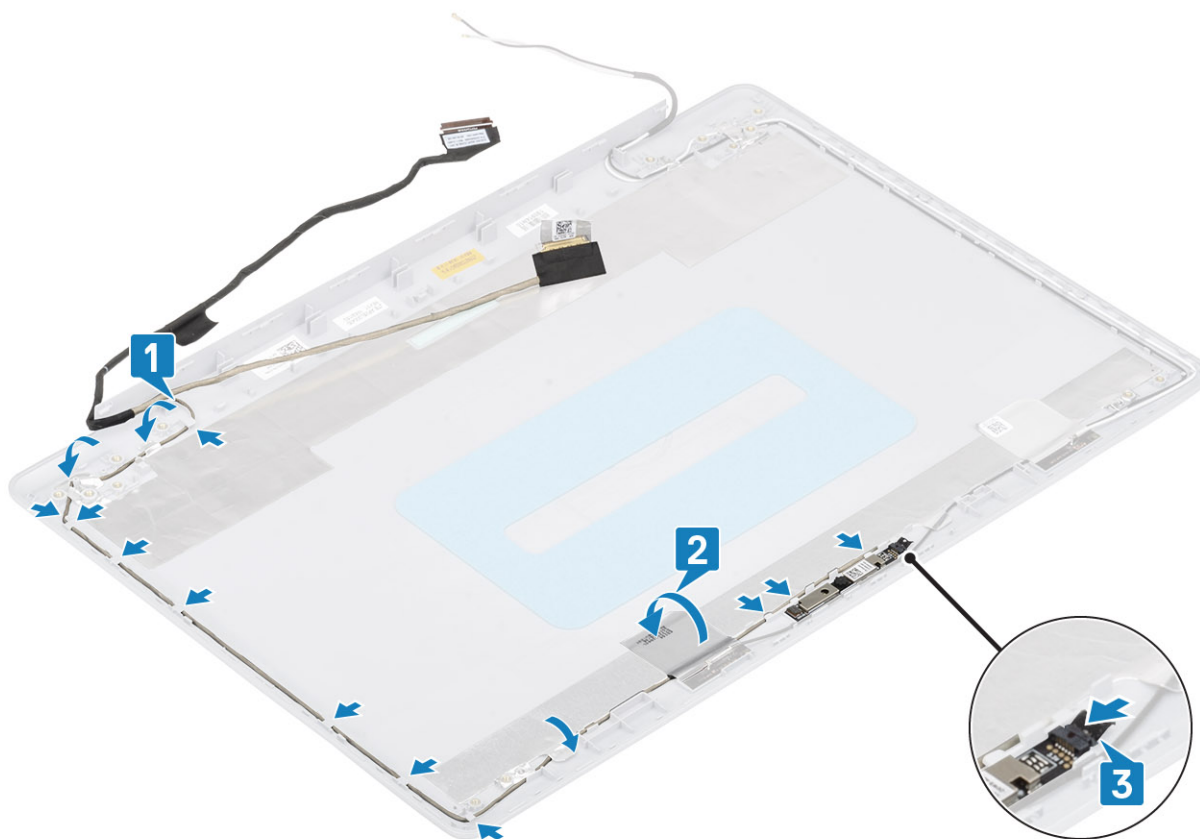

Sledeći koraci

1. Ponovo postavite [zglobove ekrana](#)
2. Ponovo postavite [ploču ekrana](#)
3. Ponovo postavite [okvir ekrana](#)
4. Ponovo postavite [sklop ekrana](#)
5. Ponovo postavite [sklop hard diska](#)
6. Ponovo postavite [ventilator sistema](#)
7. Ponovo postavite [rashladni element](#)
8. Ponovo postavite [SSD](#)
9. Ponovo postavite [WLAN](#)
10. Ponovo postavite [bateriju](#)
11. Ponovo postavite [poklopac osnove](#)
12. Ponovo postavite sklop [optičkog diska](#)
13. Ponovo postavite [SD memorijsku karticu](#)
14. Sledite proceduru u odeljku [Posle rada u unutrašnjosti računara](#)

Sklop zadnjeg poklopca ekrana i antene

Uklanjanje zadnjeg poklopca ekrana

Preduslovi

1. Sledite proceduru u odeljku [Pre rada u unutrašnjosti računara](#)
2. Uklonite [SD memorijsku karticu](#)
3. Uklonite [sklop optičkog diska](#)
4. Uklonite [poklopac osnove](#)
5. Uklonite [bateriju](#)

6. Uklonite WLAN
7. Uklonite SSD
8. Uklonite sklop hard diska
9. Uklonite ventilator sistema
10. Uklonite rashladni element
11. Uklonite sklop ekrana
12. Uklonite okno ekrana
13. Uklonite kameru
14. Uklonite ploču ekrana
15. Uklonite zglobove ekrana
16. Uklonite kabl ekrana

Informacije o ovom zadatku

Nakon obavljanja svih navedenih koraka ostaje vam zadnji poklopac ekrana.

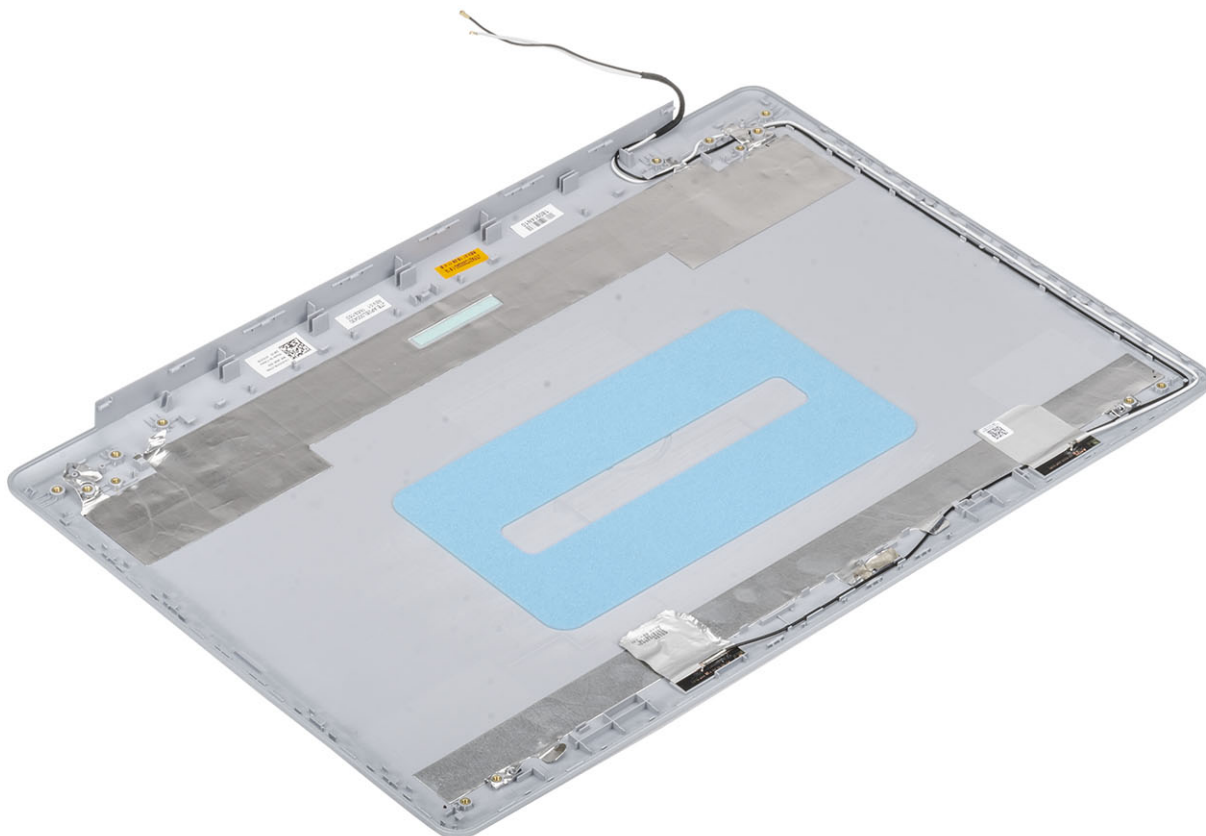

Montiranje zadnjeg poklopca ekrana

Informacije o ovom zadatku

Postavite zadnji poklopac ekrana na čistu i ravnu površinu.

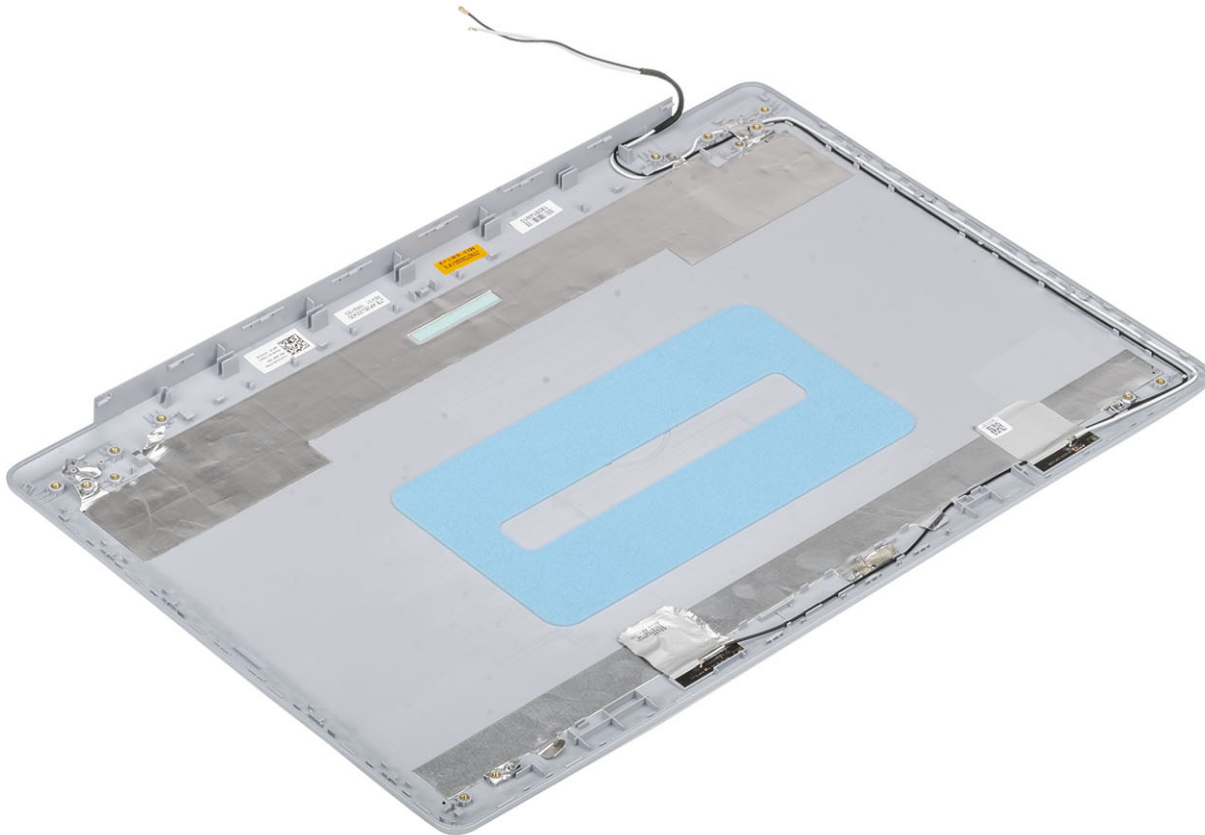

Sledeći koraci

1. Ponovo postavite [kabl ekrana](#)
2. Ponovo postavite [zglobove ekrana](#)
3. Ponovo postavite [ploču ekrana](#)
4. Ponovo postavite [kameru](#)
5. Ponovo postavite [okvir ekrana](#)
6. Ponovo postavite [sklop ekrana](#)
7. Ponovo postavite [sklop hard diska](#)
8. Ponovo postavite [ventilator sistema](#)
9. Ponovo postavite [rashladni element](#)
10. Ponovo postavite [SSD](#)
11. Ponovo postavite [WLAN](#)
12. Ponovo postavite [bateriju](#)
13. Ponovo postavite [poklopac osnove](#)
14. Ponovo postavite sklop [optičkog diska](#)
15. Ponovo postavite [SD memorijsku karticu](#)
16. Sledite proceduru u odeljku [Posle rada u unutrašnjosti računara](#)

Sklop oslonca za dlan i tastature

Uklanjanje sklopa oslonca za dlan i tastature

Preduslovi

1. Sledite proceduru u odeljku [Pre rada u unutrašnjosti računara](#)
2. Uklonite [SD memorijsku karticu](#)
3. Uklonite [sklop optičkog diska](#)
4. Uklonite [poklopac osnove](#)
5. Uklonite [bateriju](#)
6. Uklonite [memoriju](#)
7. Uklonite [WLAN](#)
8. Uklonite [SSD](#)
9. Uklonite [zvučnike](#)
10. Uklonite [dugmastu bateriju](#)
11. Uklonite [sklop hard diska](#)
12. Uklonite [ventilator sistema](#)
13. Uklonite [rashladni element](#)
14. Uklonite [U/I ploču](#)
15. Uklonite [tablu osetljivu na dodir](#)
16. Uklonite [sklop ekrana](#)
17. Uklonite [ploču sa dugmetom za uključivanje/isključivanje](#)
18. Uklonite [dugme za napajanje sa čitačem otiska prsta](#)
19. Uklonite [zglobove ekrana](#)
20. Uklonite [port adaptera za napajanje](#)
21. Uklonite [matičnu ploču](#)

Informacije o ovom zadatku

Nakon obavljanja svih gore navedenih koraka, ostaje vam sklop oslonca za dlanove i tastature.

 **NAPOMENA:** Matična ploča može da se ukloni i montira zajedno sa rashladnim elementom.

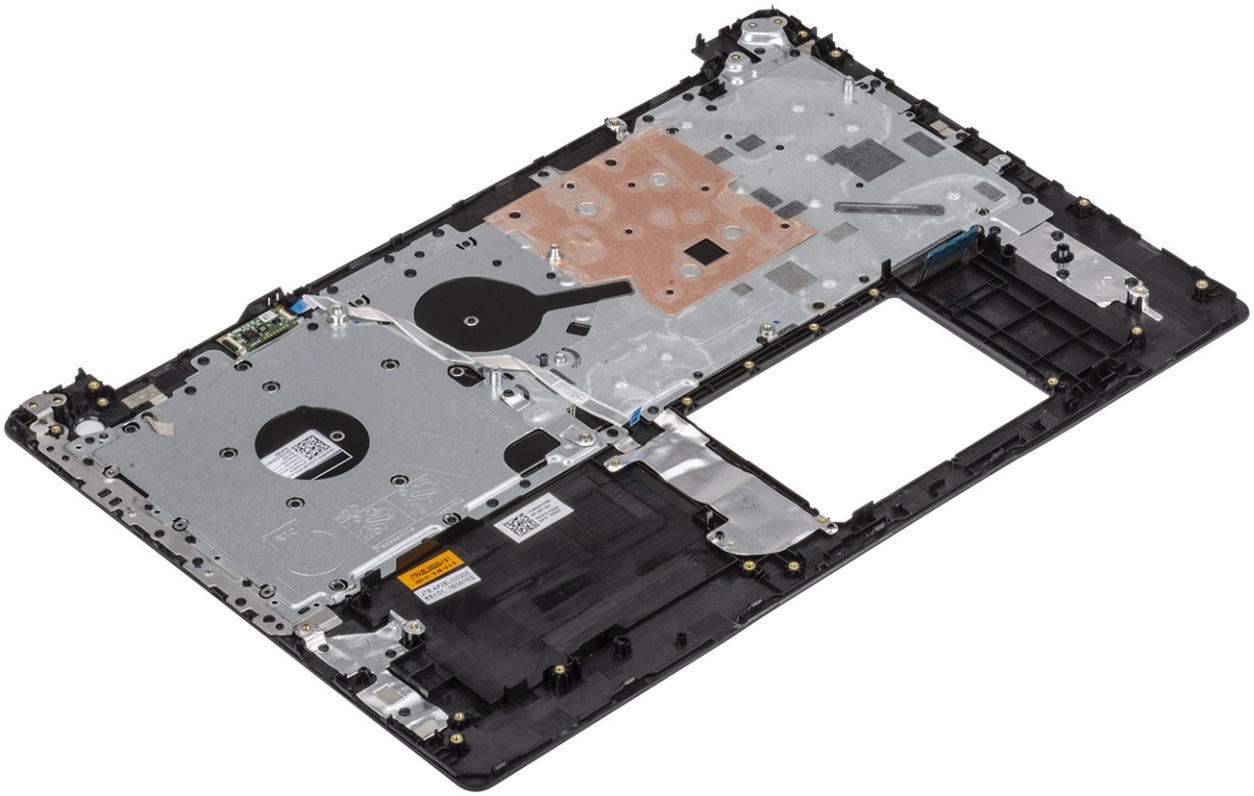

Podešavanje sistema

Podešavanje sistema vam omogućava da upravljate hardverom i da odredite opcije na nivou BIOS-a. U okviru podešavanja sistema možete da:

- Promenite podešavanja za NVRAM nakon dodavanja ili uklanjanja hardvera
- Prikažete konfiguraciju hardvera sistema
- Omogućite ili onemogućite integrisane uređaje
- Postavite granične vrednosti za performanse i upravljanje energijom
- Upravljate bezbednošću računara

Teme:

- [Meni za pokretanje sistema](#)
- [Tasteri za navigaciju](#)
- [Opcije programa za podešavanje sistema \(System Setup\)](#)
- [Lozinka sistema i lozinka za podešavanje](#)

Meni za pokretanje sistema

Pritisnite <F12> kada se prikaže Dell logotip da bi se prikazao jednokratni meni za pokretanje sistema sa listom važećih uređaja za pokretanje za sistem. Opcije Diagnostics (Dijagnostika) i BIOS Setup (Podešavanje BIOS-a) se takođe nalaze u ovom meniju. Uređaji navedeni u ovom meniju za pokretanje sistema zavise od uređaja za pokretanje u sistemu. Ovaj meni je koristan kada pokušavate da pokrenete određeni uređaj ili da aktivirate dijagnostiku za sistem. Korišćenjem menija za pokretanje sistema ne unose se nikakve promene u redosled pokretanja koji je sačuvan u BIOS-u.

Opcije su:

- UEFI pokretanje:
 - Windows Boot Manager
- Druge opcije:
 - Podešavanje BIOS-a
 - Brzo ažuriranje BIOS-a
 - Dijagnostika
 - Postavke promene režima pokretanja sistema

Tasteri za navigaciju

NAPOMENA: Kod najvećeg broja opcija programa za podešavanje sistema promene koje vršite se snimaju, ali ne postaju aktivne dok ponovo ne pokrenete sistem.

Tasteri	Navigacija
Strelica nagore	Prelazak na prethodno polje.
Strelica nadole	Prelazak na sledeće polje.
Enter	Odabir vrednosti u izabranom polju (ako je primenljivo) ili praćenje linka u polju.
Razmaknica	Proširenje ili smanjenje padajuće liste, ako je primenljivo.
Tab	Prelazak na sledeću oblast izbora.
Esc	Prelazak na prethodnu stranicu do prikaza glavnog ekrana. Pritiskom na Esc na glavnom ekranu prikazuje se poruka da morate da sačuvate sve nesačuvane promene i ponovo se pokreće sistem.

Opcije programa za podešavanje sistema (System Setup)

i **NAPOMENA:** U zavisnosti od i postavljenih uređaja, stavke navedene u ovom odeljku mogu, ali ne moraju da budu prikazane.

Opšte opcije

Tabela 2. Opšte

Opcija	Opis
System Information	Prikazuje sledeće informacije: <ul style="list-style-type: none">System Information (Informacije o sistemu): prikazuje BIOS Version (Verzija BIOS-a), Service Tag (Servisna oznaka), Asset Tag (Oznaka delova), Ownership Tag (Oznaka vlasništva), Ownership Date (Datum vlasništva), Manufacture Date (Datum proizvodnje) i Express Service Code (Kôd za brzi servis).Memory Information (Informacije o memoriji): prikazuje Memory Installed (Instalirana memorija), Memory Available (Dostupna memorija), Memory Speed (Brzina memorije), Memory Channels Mode (Režim memorijskih kanala), Memory Technology (Tehnologija memorije), DIMM A size (Veličina DIMM A) i DIMM B size (Veličina DIMM B)Processor Information (Informacije o procesoru): prikazuje Processor Type (Tip procesora), Core Count (Broj jezgara), Processor ID (ID procesora), Current Clock Speed (Trenutna brzina takta), Minimum Clock Speed (Minimalna brzina takta), Maximum Clock Speed (Maksimalna brzina takta), Processor L2 Cache (L2 keš procesora), Processor L3 Cache (L3 keš procesora), HT Capable (HT sposobnost) i 64-Bit Technology (64-bitna tehnologija).Device Information (Informacije o uređaju): prikazuje Primary HDD (Primarni HDD), ODD Device (Optička disk jedinica), M.2 SATA SSD, M.2 PCIe SSD-0, LOM MAC Address (LOM MAC adresa), Video Controller (Video kontroler), Video BIOS Version (Video BIOS verzija), Video Memory (Video memorija), Panel Type (Tip table), Native Resolution (Originalna rezolucija), Audio Controller (Audio kontroler), Wi-Fi Device (Wi-Fi uređaj) i Bluetooth Device (Bluetooth uređaj).
Battery Information	Prikazuje status baterije i da li je montiran AC adapter.
Boot Sequence	Određuje redosled kojim računar pokušava da pronađe operativni sistem na uređajima navedenim na ovoj listi.
Advanced Boot Options	Dozvoljava vam da izaberete opciju zastarelih opcija ROM-ova u UEFI režimu pokretanja sistema. Nijedna opcija nije podrazumevano izabrana. <ul style="list-style-type: none">Enable Legacy Option ROMsEnable Attempt Legacy Boot
UEFI Boot Path Security	Ova opcija vam omogućava da kontrolišete da li sistem zahteva od korisnika administratorsku lozinku kada se sistem pokreće sa UEFI putanje za pokretanje izabrane u meniju za pokretanje koji se dobija pritiskom na F12. <ul style="list-style-type: none">Always, Except Internal HDD (Uvek, osim unutrašnjeg HDD) – podrazumevanoAlways (Uvek)Never (Nikada)
Date/Time	Omožućava da podesite postavke za datum i vreme. Promene datuma i vremena sistema odmah stupaju na snagu.

Informacije o sistemu

Tabela 3. System Configuration (Konfiguracija sistema)

Opcija	Opis
Integrated NIC	Omogućava vam da konfigurirate ugrađeni LAN kontroler. <ul style="list-style-type: none">• Disabled (Onemogućeno) = unutrašnji LAN je isključen i nije vidljiv za operativni sistem.• Enabled (Omogućeno) = unutrašnji LAN je omogućen.• Enabled w/PXE (Omogućeno sa PXE) = unutrašnji LAN je omogućen (sa PXE pokretanjem) (podrazumevano izabrano)
SATA Operation	Omogućava konfigurisanje režima rada integrisanog kontrolera čvrstog diska. <ul style="list-style-type: none">• Disabled (Onemogućeno) = SATA kontroleri su sakriveni• AHCI (AHCI) = SATA je konfigurisan za AHCI režim• RAID ON (RAID UKLJUČEN) – SATA je konfigurisan da podržava RAID režim (podrazumevano izabrano)
Drives	Omogućava da omogućite ili onemogućite različite disk jedinice na ploči: <ul style="list-style-type: none">• SATA-0 (podrazumevano omogućeno)• SATA-1 (podrazumevano je omogućeno)• SATA-2 (podrazumevano je omogućeno)• M.2 PCIe SSD-0 (podrazumevano je omogućeno)
Smart Reporting	Ovo polje kontroliše da li se tokom pokretanja sistema prijavljuju greške čvrstog diska za integrisane disk jedinice. Opcija Enable Smart Reporting option (Omogući opciju pametnog izveštavanja) je podrazumevano onemogućena.
USB Configuration	Omogućava da omogućite ili onemogućite integrisani USB kontroler za: <ul style="list-style-type: none">• Enable USB Boot Support (Omogući podršku za USB pokretanje)• Enable External USB Port Sve opcije su podrazumevano omogućene.
Audio	Omogućava da omogućite ili onemogućite integrisani audio kontroler: Opcija Enable Audio (Omogući audio) je podrazumevano izabrana. <ul style="list-style-type: none">• Enable Microphone (Omogući mikروفon)• Enable Internal Speaker (Omogući unutrašnji mikروفon) Obe opcije su podrazumevano omogućene.
Miscellaneous Devices	Omogućava uključivanje ili isključivanje slijedećih uređaja: <ul style="list-style-type: none">• Enable Camera (Omogući kameru) (podrazumevano omogućeno)

Video

Opcija	Opis
LCD Brightness	Omogućava postavljanje osvetljenosti ekrana u zavisnosti od izvora napajanja On Battery i On AC. LCD osvetljenje je nezavisna za bateriju i AC adapter. Može da se podesi pomoću klizača.

 **NAPOMENA:** Postavka za video biće vidljiva samo kada je video kartica montirana na sistemu.

Security (Bezbednost)

Tabela 4. Security (Bezbednost)

Opcija	Opis
Admin Password	Omogućava postavljanje, promenu ili brisanje administratorske lozinke.

Opcija	Opis
System Password	Omogućava postavljanje, promenu ili brisanje lozinke sistema.
Strong Password	Ova opcija omogućava da omogućite ili onemogućite sigurne lozinke za sistem.
Password Configuration	Omogućava da odredite minimalni i maksimalni broj znakova administratorske i sistemske lozinke. Opseg znakova je od 4 do 32.
Password Bypass	Ova opcija omogućava da premostite lozinku sistema i unutrašnjeg čvrstog diska tokom restartovanja sistema: <ul style="list-style-type: none"> Disabled (Onemogućeno) – Uvek traži lozinku sistema i unutrašnjeg hard diska kada su postavljene. Ova opcija je podrazumevano omogućena. Reboot bypass (Ponovo pokreni premošćavanje) – Obaveštenje za premošćavanje lozinke pri restartovanju (toplo pokretanje). <p>i NAPOMENA: Sistem će uvek prikazivati upite za lozinku sistema i unutrašnjeg hard diska kada se pokreće iz isključenog stanja (hladno pokretanje). Pored toga, sistem će uvek zatražiti lozinke na bilo kom hard disku iz ležišta za modul.</p>
Password Change	Ova opcija omogućava da odredite da li su promene lozinke sistema i čvrstog diska dozvoljene kada je lozinka administratora postavljena. <p>Allow Non-Admin Password Changes (Ne dozvoli promene neadministratorske lozinke) - Ova opcija je podrazumevano omogućena.</p>
Non-Admin Setup Changes	Određuje da li su promene opcija konfiguracije dozvoljene kada je postavljena administratorska lozinka.
UEFI Capsule Firmware Updates	Ova opcija kontroliše da li sistem dozvoljava ažuriranja BIOS-a preko paketa za ažuriranje UEFI kapsule. Ova opcija je podrazumevano izabrana. Ako se ova opcija onemogući, blokiraju se ažuriranja BIOS-a preko usluga kao što su Microsoft Windows Update i Linux Vendor Firmware Service (LVFS)
TPM 2.0 Security	Omogućava vam da kontrolišete da li će operativni sistem moći da vidi Trusted Platform Module (TPM). <ul style="list-style-type: none"> TPM On (TPM uključen) (podrazumevano) Clear (Brisanje) PPI Bypass for Enable Commands (Premošćavanje PPI za omogućene naredbe) PPI Bypass for Disable Commands (Premošćavanje PPI za onemogućene naredbe) PPI Bypass for Clear Commands (Premošćavanje PPI za obrisane naredbe) Attestation Enable (Omogućeno potvrđivanje) (podrazumevano) Key Storage Enable (Omogućiti osnovno skladište) (podrazumevano) SHA-256 (podrazumevano) <p>Izaberite bilo koju opciju:</p> <ul style="list-style-type: none"> Disabled (Isključeno) Enabled (Omogućeno) (podrazumevano)
Computrace(R)	Ovo polje omogućava da aktivirate ili onemogućite interfejs BIOS modula opcionalne Computrace usluge od strane kompanije Absolute Software. Omogućava ili onemogućava opcionalnu Computrace uslugu za upravljanje sredstvima. <ul style="list-style-type: none"> Deactivate (Deaktiviraj) Disable (Onemogući) Activate (Aktiviraj) – Ova opcija je podrazumevano izabrana.
OROM Keyboard Access	Ovom opcijom se određuje da li korisnik može da pristupi ekranu za konfiguraciju opcionalne ROM memorije pomoću tasterskih prečica tokom pokretanja sistema. <ul style="list-style-type: none"> Enabled (Omogućeno) (podrazumevano) Disabled (Isključeno) One Time Enable (Omogućiti jednom)
Admin Setup Lockout	Omogućava vam da sprečite da korisnici ulaze u program za podešavanje kada je postavljena administratorska lozinka. Ova opcija nije podrazumevano postavljena.

Opcija	Opis
Master Password Lockout	Omogućava vam da onemogućite podršku za glavnu lozinku. Lozinke za hard disk treba da se obrišu da bi podešavanja mogla da se promene. Ova opcija nije podrazumevano postavljena.
SMM Security Mitigation (SIMM bezbednosna zaštita)	Možete da omogućite ili onemogućite dodatnu UEFI SMM bezbednosnu zaštitu. Ova opcija nije podrazumevano postavljena.

Bezbedno pokretanje

Tabela 5. Secure Boot (Bezbedno pokretanje)

Opcija	Opis
Secure Boot Enable (Omogući sigurno podizanje sustava)	<p>Dozvoljava da omogućite ili onemogućite funkciju za bezbednog pokretanje sistema.</p> <ul style="list-style-type: none"> Secure Boot Enable (Omogući sigurno podizanje sustava) <p>Ova opcija je podrazumevano izabrana.</p>
Secure Boot Mode	<p>Omogućava vam da menjate bezbedno pokretanje da bi omogućio procenu ili aktiviranje potpisa UEFI upravljačkog programa.</p> <ul style="list-style-type: none"> Deployed Mode (Režim za korišćenje) (podrazumevano) Audit Mode (Režim provere)
Expert key Management	<p>Dozvoljava manipulaciju bazama podataka sa bezbednosnim ključem samo ako je sistem u prilagođenom režimu. Opcija Enable Custom Mode (Omogući prilagođeni režim) je podrazumevano onemogućena. Opcije su:</p> <ul style="list-style-type: none"> PK (podrazumevano) KEK db dbx <p>Ako omogućite Custom Mode (Prilagođeni režim), pojavljuju se važeće opcije za PK, KEK, db i dbx. Opcije su:</p> <ul style="list-style-type: none"> Save to File (Sačuvaj u datoteku) - Sprema ključ u datoteku koju bira korisnik Replace from File (Zameni iz datoteke) - Menja trenutni ključ ključem iz datoteke koju bira korisnik Append from File (Dodaj u datoteke) - Dodaje ključ u trenutnu bazu podataka iz datoteke koju bira korisnik Delete (Obriši) - Briše izabrani ključ Reset All Keys (Resetuj sve ključeve) - Resetuje na podrazumevano podešavanje Delete All Keys (Obriši sve ključeve) - Briše sve ključeve <p>NAPOMENA: Ako onemogućite Custom Mode (Prilagođeni režim) sve izvršene promene biće obrisane i ključevi će se vratiti na podrazumevane postavke.</p>

Proširenja Intel softverske zaštite

Tabela 6. Proširenja Intel softverske zaštite

Opcija	Opis
Intel SGX Enable	<p>Ovo polje vam nalaže da navedete bezbedno okruženje za izvršavanje koda/čuvanje osetljivih informacija u kontekstu glavnog OS-a.</p> <p>Izaberite jednu od sledećih opcija:</p> <ul style="list-style-type: none"> Disabled (Isključeno) Enabled (Uključeno) Software controlled (softverska kontrola) – podrazumevano

Opcija	Opis
Enclave Memory Size	<p>Ova opcija podešava SGX Enclave Reserve Memory Size (Veličina SGX privatne rezervne memorije)</p> <p>Izaberite jednu od sledećih opcija:</p> <ul style="list-style-type: none"> • 32 MB • 64 MB • 128 MB – podrazumevano

Performanse

Tabela 7. Performanse

Opcija	Opis
Multi Core Support	<p>Ovo polje određuje da li je na procesoru omogućeno jedno ili više jezgara. Performanse nekih aplikacija će biti bolje ukoliko se koristi više jezgara.</p> <ul style="list-style-type: none"> • All (Sve) – podrazumevano • 1
Intel SpeedStep	<p>Omogućava vam da omogućite ili onemogućite Intel SpeedStep režim procesora.</p> <ul style="list-style-type: none"> • Enable Intel SpeedStep (Omogući Intel SpeedStep) <p>Ova opcija je podrazumevano podešena.</p>
C-States Control	<p>Dozvoljava vam da omogućite ili onemogućite dodatna stanja mirovanja procesora.</p> <ul style="list-style-type: none"> • C states (C stanja) <p>Ova opcija je podrazumevano podešena.</p>
Intel TurboBoost	<p>Dozvoljava vam da omogućite ili onemogućite Intel TurboBoost režim procesora.</p> <ul style="list-style-type: none"> • Enable Intel TurboBoost (Omogući Intel TurboBoost) <p>Ova opcija je podrazumevano podešena.</p>
Hyper-Thread Control (Kontrola Hyper-Thread-a)	<p>Omogućava vam da omogućite ili onemogućite HyperThreading tehnologiju u procesoru.</p> <ul style="list-style-type: none"> • Disabled (Isključeno) • Enabled (Omogućeno) – podrazumevano

Upravljanje napajanjem

Opcija	Opis
AC Behavior	<p>Omogućava da uključite ili isključite automatsko uključivanje računara kada je AC adapter povezan.</p> <p>Podrazumevana postavka: nije izabrano Wake on AC (Aktiviraj pri AC).</p>
Enable Intel Speed Shift Technology	<ul style="list-style-type: none"> • Enable Intel Speed Shift Technology <p>Podrazumevana postavka: Enabled (Omogućeno)</p>
Auto On Time	<p>Omogućava postavljanje vremena za automatsko isključenje računara. Opcije su:</p> <ul style="list-style-type: none"> • Disabled (Isključeno) • Every Day (Svakog dana)

Opcija	Opis
	<ul style="list-style-type: none"> · Weekdays (Radnim danima) · Select Days (Izabranim danima) <p>Podrazumevana postavka: Disabled (Onemogućeno)</p>
USB Wake Support	<p>Omogućava da uključite mogućnost pokretanja sistema iz stanja pripravnosti pomoću USB uređaja.</p> <p>i NAPOMENA: Ova funkcija je aktivna samo kada je povezan AC adapter. Ako je AC adapter uklonjen u stanju pripravnosti, podešavanje sistema će isključiti napajanje svih USB portova kako bi se sačuvala energija baterije.</p> <ul style="list-style-type: none"> · Enable USB Wake Support
Wake on WLAN	<p>Omogućava da omogućite ili onemogućite funkciju koja napaja računar iz neaktivnog stanja kada se aktivira signalom LAN mreže.</p> <ul style="list-style-type: none"> · Disabled (Isključeno) · WLAN <p>Podrazumevana postavka: Disabled (Onemogućeno)</p>
Peak Shift	<p>Ova opcija vam omogućava da maksimalno smanjite potrošnju energije u periodima najveće potrošnje tokom dana. Kada omogućite ovu opciju, sistem će se pokretati samo preko baterija, čak i kada je priključen AC adapter.</p> <ul style="list-style-type: none"> · Enable Peak Shift (Omogući vršno pomeranje) – onemogućeno je · Set battery threshold (15% to 100%) (Podesi prag baterije (15% do 100%) – 15% (podrazumevano omogućeno)
Advanced Battery Charge Configuration	<p>Ova opcija vam omogućava da maksimalno produžite trajanje baterije. Kada omogućite ovu opciju, vaš sistem koristi standardni algoritam punjenja i druge tehnike tokom perioda neaktivnosti da bi se produžilo trajanje baterije.</p> <p>Enable Advanced Battery Charge Mode (Omogući režim naprednog punjenja baterije) je onemogućeno</p>
Primary Battery Charge Configuration	<p>Omogućava vam da izaberete režim punjenja baterije. Opcije su:</p> <ul style="list-style-type: none"> · Adaptive (Prilagodljivo) — podrazumevano omogućeno · Standard (Standardno) — potpuno punjenje baterije standardnom brzinom. · ExpressCharge (Brzo punjenje) – baterija se može puniti u kraćem vremenskom periodu pomoću tehnologije brzog punjenja kompanije Dell. · Primarily AC use (Primarno korišćenje AC) · Custom (Prilagođeno) <p>Ako je izabrana opcija Custom Charge (Prilagođeno punjenje), možete da konfigurišete i opcije Custom Charge Start (Početak prilagođenog punjenja) i Custom Charge Stop (Zaustavljanje prilagođenog punjenja).</p> <p>i NAPOMENA: Za sve baterije nisu dostupni svi načini punjenja. Da biste omogućili ovu opciju, onemogućite opciju Advanced Battery Charge Configuration (Napredna konfiguracija punjenja baterije).</p>

Ponašanje u POST režimu

Opcija	Opis
Adapter Warnings	<p>Omogućava da omogućite ili onemogućite poruke upozorenja podešavanja sistema (BIOS) kada koristite određene adaptere napajanja.</p> <p>Podrazumevana postavka: Enable Adapter Warnings (Omogući upozorenja za adapter)</p>
Numlock Enable	<p>Omogućava da omogućite Numlock opciju kada se računar pokreće.</p> <p>Enable Network. (Omogući mrežu) Ova opcija je podrazumevano omogućena.</p>
Fn Lock Options	<p>Omogućava da kombinacija interventnih tastera Fn + Esc menja primarno ponašanje tastera F1–F12, između standardnih i sekundarnih funkcija. Ako onemogućite ovu opciju, nećete moći da dinamično menjate primarno ponašanje ovih tastera. Dostupne opcije su:</p>

Opcija	Opis
	<ul style="list-style-type: none"> Fn Lock (Zaključavanje tastera Fn) – podrazumevano je omogućeno Lock Mode Disable/Standard (Onemogućiti zaključani režim/Standardni) – podrazumevano je omogućeno Lock Mode Enable/Secondary (Omogućiti zaključani režim/Sekundarni)
Fastboot	<p>Omogućava da ubrzate postupak pokretanja zaobilaženjem nekih koraka koji povećavaju kompatibilnost. Opcije su:</p> <ul style="list-style-type: none"> Minimal (Minimalno) – podrazumevano je omogućeno Thorough (Detaljno) Auto (Automatski)
Extended BIOS POST Time	<p>Omogućava da kreirate dodatno odlaganje pre pokretanja sistema. Opcije su:</p> <ul style="list-style-type: none"> 0 seconds (0 sekundi) – podrazumevano omogućeno. 5 seconds (5 sekundi) 10 seconds (10 sekundi)
Full Screen Log	<ul style="list-style-type: none"> Enable Full Screen Logo (Omogućiti logotip preko celog ekrana) – nije omogućeno
Warnings and Errors	<ul style="list-style-type: none"> Prompt on warnings and errors (Obaveštenje o upozorenjima i greškama) – podrazumevano omogućeno Continue on Warnings (Nastavak posle upozorenja) Continue on Warnings and Errors (Nastavak posle upozorenja i grešaka)
Sign of Life Indication	<ul style="list-style-type: none"> Enable Sign of Life Keyboard Backlight Indication (Omogućiti indicaciju pozadinskim osvetljenjem tastature) – podrazumevano omogućeno

Podrška za virtuelizaciju

Opcija	Opis
Virtualization	<p>Ovo polje određuje da li monitor virtuelne mašine (VMM) može da koristi uslovne hardverske mogućnosti koje obezbeđuje Intel Virtualization tehnologija.</p> <p>Enable Intel Virtualization Technology (Omogućiti Intel Virtualization tehnologiju) — podrazumevano je omogućeno.</p>
VT for Direct I/O	<p>Omogućava ili onemogućava da monitor virtuelne mašine (VMM) koristi dodatne hardverske mogućnosti koje obezbeđuje Intel® Virtualization tehnologija za direktni U/I.</p> <p>Enable VT for Direct I/O (Omogućiti VT za direktni U/I) - podrazumevano je omogućeno.</p>
Trusted Execution	<p>Ova opcija određuje da li monitor za merenje virtuelne mašine (MVM) može da koristi dodatne hardverske mogućnosti koje obezbeđuje Intel Trusted Execution Technology. Da biste koristili ovu funkciju, opcije TPM Virtualization Technology (TPM Virtualization tehnologija) i Virtualization Technology for Direct I/O (Virtualization tehnologija za direktni U/I) moraju biti omogućene.</p> <p>Trusted Execution (Pouzdana izvršavanje) - podrazumevano onemogućeno.</p>

Wireless (Bežična mreža)

Opis opcije

Wireless Switch	<p>Omogućava vam da postavite bežične uređaje kojima se može upravljati putem prekidača za bežičnu mrežu. Opcije su:</p> <ul style="list-style-type: none"> WLAN Bluetooth <p>Sve opcije su podrazumevano omogućene.</p>
------------------------	--------------------------------------------------------------------------------------------------------------------------------------------------------------------------------------------------------------------------------------------------

 **NAPOMENA:** Za WLAN kontrole za aktiviranje ili deaktiviranje su povezane i ne mogu se nezavisno omogućiti ili onemogućiti.

Opis opcije

Wireless Device Enable	Omogućava uključivanje ili isključivanje internih bežičnih uređaja: <ul style="list-style-type: none">· WLAN· Bluetooth Sve opcije su podrazumevano omogućene.
-------------------------------	---------------------------------------------------------------------------------------------------------------------------------------------------------------------------------------

Ekran održavanja

Opcija	Opis
Service Tag	Prikazuje servisnu oznaku računara.
Asset Tag	Omogućava da kreirate sistemsku oznaku sredstava ako oznaka sredstava nije postavljena. Ova opcija nije podrazumevano postavljena.
BIOS Downgrade	Ovo polje kontroliše flešovanje fabričkog softvera sistema na prethodne verzije. Opcija "Allow BIOS downgrade" (Omogući prelazak na stariju verziju) je podrazumevano omogućena.
Data Wipe	Ovo polje omogućava korisnicima da bezbedno brišu podatke sa svih unutrašnjih uređaja za skladištenje. Opcija "Wipe on Next boot" (Obriši pri sledećem pokretanju) nije podrazumevano omogućena. Evo liste pogodnih uređaja: <ul style="list-style-type: none">· Unutrašnji SATA HDD/SSD· Unutrašnji M.2 SDD· Unutrašnji M.2 PCIe SSD· Internal eMMC (Ugrađeni eMMC)
BIOS Recovery	Ova opcija omogućava korisniku da sistem vrati iz određenih oštećenih stanja BIOS-a iz datoteke za oporavak na primarnom čvrstom disku korisnika ili spoljašnjoj USB memoriji. <ul style="list-style-type: none">· BIOS Recovery from Hard Drive (Oporavak BIOS-a sa hard diska) – podrazumevano omogućeno· Always perform integrity check (Uvek obavij proveru integriteta) – podrazumevano onemogućeno

Evidencije sistemskih događaja

Opcija	Opis
BIOS Events	Omogućava pregled i brisanje BIOS POST događaja.
Thermal Events	Omogućava pregled i brisanje termalnih događaja pri podešavanju sistema.
Power Events	Omogućava pregled i brisanje događaja u vezi sa napajanjem pri podešavanju sistema.

SupportAssist System Resolution (Rezolucija SupportAssist sistema)

Opciono	Opis
Auto OS recovery Threshold	Omogućava vam da kontrolišete tok automatskog pokretanja SupportAssist sistema. Opcije su: <ul style="list-style-type: none">· Off (Isključeno)· 1· 2 (podrazumevano omogućeno)· 3
SupportAssist OS Recovery	Omogućava vam da oporavite funkciju SupportAssist OS Recovery (podrazumevano onemogućeno)

Lozinka sistema i lozinka za podešavanje

Tabela 8. Lozinka sistema i lozinka za podešavanje

Tip lozinke	Opis
Lozinka sistema	Lozinka koju morate uneti da biste se prijavili na sistem.
Lozinka za podešavanje	Lozinka koju morate uneti da biste pristupili i izmenili podešavanja BIOS-a na računaru.

Možete da kreirate lozinku sistema i lozinku za podešavanje da biste zaštitili računar.

 **OPREZ:** Lozinke pružaju osnovni nivo bezbednosti podataka na računaru.

 **OPREZ:** Svako može pristupiti podacima ukladištenim na računaru ako računar nije zaključan ili pod nadzorom.

 **NAPOMENA:** Funkcija lozinka sistema i lozinka za podešavanje je onemogućena.

Dodeljivanje lozinke za podešavanje sistema

Preduslovi

Novu **lozinku sistema ili lozinku administratora** možete da dodelite samo kada je status **Not Set** (Nije postavljena).

Informacije o ovom zadatku

Da biste pristupili programu za podešavanje sistema (System Setup), pritisnite F2 odmah nakon uključivanja ili ponovnog uključivanja.

Koraci

- U **BIOS-u sistema** ili na ekranu **System Setup** (Podešavanje sistema), izaberite **Security** (Bezbednost) i pritisnite **Enter**. Prikazuje se ekran **Security (Bezbednost)**.
- Izaberite **System Password** (Lozinka sistema) i kreirajte lozinku u polju **Enter the new password** (Unos nove lozinke). Koristite sledeće smernice da biste dodelili lozinku sistema:
 - Lozinka može imati do 32 znaka.
 - Lozinka može sadržati brojeve od 0 do 9.
 - Dozvoljena su samo mala slova, dok mala slova nisu dozvoljena.
 - Dozvoljeni su samo sledeći specijalni znaci: razmak, ("), (+), (.), (-), (.), (/), (:), ([), (\), (]), (^).
- Unesite lozinku sistema koju ste prethodno uneli u polje **Confirm new password** (Potvrda nove lozinke) i kliknite na **OK** (U redu).
- Pritisnite taster Esc i pojaviće se poruka za čuvanje promena.
- Pritisnite Y da biste sačuvali promene. Računar se ponovo pokreće.

Brisanje ili promena postojeće lozinke za podešavanje sistema

Preduslovi

Proverite da li je opcija **Password Status** (Status lozinke) podešena na Unlocked (Otključano) (u programu za podešavanje sistema System Setup) pre nego što pokušate da izbrišete ili izmenite postojeću lozinku sistema i lozinku za podešavanje. Ako je opcija **Password Status** (Status lozinke) podešena na Locked (Zaključano), ne možete da izbrišete niti izmenite postojeću lozinku sistema ili lozinku za podešavanje.

Informacije o ovom zadatku

Da biste pristupili programu za podešavanje sistema (System Setup), pritisnite F2 odmah nakon uključivanja ili ponovnog uključivanja.

Koraci

1. U **BIOS-u sistema** ili na ekranu **System Setup** (Podešavanje sistema) izaberite **System Security** (Bezbednost sistema) i pritisnite **Enter**.
Prikazuje se ekran **System Security (Bezbednost sistema)**.
2. Na ekranu **System Security** (Bezbednost sistema), proverite da li je **Password Status** (Status lozinke) podešen na **Unlocked** (Otključano).
3. Izaberite **System Password** (Lozinka sistema), izmenite ili obrišite postojeću lozinku sistema i pritisnite **Enter** ili Tab.
4. Izaberite **Setup Password** (Lozinka za podešavanje), izmenite ili obrišite postojeću lozinku za podešavanje i pritisnite **Enter** ili Tab.
 **NAPOMENA: Ako promenite lozinku sistema i/ili lozinku za podešavanje, ponovo unesite novu lozinku kada se to od vas zatraži. Ako izbrišete lozinku sistema i lozinku za podešavanje, potvrdite brisanje kada se to od vas zatraži.**
5. Pritisnite taster Esc i pojaviće se poruka za čuvanje promena.
6. Pritisnite taster Y da biste sačuvali promene i izašli iz programa za podešavanje sistema System Setup.
Računar se restartuje.

Rešavanje problema

Poboljšana procena sistema pre pokretanja (ePSA) - dijagnostika

Informacije o ovom zadatku

ePSA dijagnostika (takođe se naziva dijagnostika sistema) vrši sveobuhvatnu proveru hardvera. ePSA je ugrađen u BIOS i BIOS ga pokreće interno. Ugrađena dijagnostika sistema pruža niz opcija za određene uređaje ili grupe uređaja koje vam omogućavaju:

- da pokrenete testove automatski ili u interaktivnom režimu
- da ponovite testove
- da prikazete ili sačuvate rezultate testova
- da prođete kroz testove kako biste uveli dodatne opcije testiranja i obezbedili dodatne informacije o neispravnim uređajima
- da pregledate statusne poruke koje pružaju informacije o tome da li su testovi uspešno završeni
- da pregledate poruke o greškama koje pružaju informacije o problemima nastalim tokom testiranja

NAPOMENA: Neki testovi za posebne uređaje zahtevaju interakciju korisnika. Uvek budite pored terminala računara za vreme obavljanja dijagnostičkih testova.

Pokretanje ePSA dijagnostike

Koraci

1. Uključite računar.
2. Dok se sistem računara pokreće, pritisnite taster F12 kada se pojavi Dell logotip.
3. Na ekranu za podizanje sistema izaberite opciju **Diagnostics (Dijagnostika)**.
4. Kliknite na strelicu u donjem levom uglu.
Prikazaće se početna stranica za dijagnostiku.
5. Kliknite na strelicu u donjem desnom uglu da biste otišli na listu stranica.
Navedene su otkrivene stavke.
6. Ako želite da pokrenete dijagnostički test na određenom uređaju, pritisnite Esc i kliknite na **Yes (Da)** da biste zaustavili dijagnostički test.
7. Izaberite uređaj u levom oknu i kliknite na **Run Tests (Pokreni testove)**.
8. Ako postoje bilo kakvi problemi prikazaće se kodovi grešaka.
Zabeležite kôd greške i broj potvrde i obavestite kompaniju Dell.

Svetla za dijagnostiku sistema

Svetlo za status baterije

Pokazuje status napajanja i punjenja baterije.

Neprekidno belo – Adapter za napajanje je povezan i baterija je napunjena više od 5 procenata.

Žuto svetlo – Računar radi na baterijsko napajanje i kapacitet baterije je manji od 5 procenata.

Off (Isključeno)

- Adapter za napajanje je povezan i baterija je potpuno napunjena.
- Računar radi na baterijsko napajanje i kapacitet baterije je veći od 5 procenata.
- Računar je u stanju spavanja, hibernacije ili je isključen.

Svetlo za status napajanja i baterije treperi žuto uz trepćuće kodove koji ukazuju na kvar.

Na primer, svetlo za status napajanja i baterije treperi žuto dva puta nakon čega sledi pauza, a zatim treperi belo tri puta nakon čega sledi pauza. Ovaj šablon 2,3 se nastavlja dok se računar ne isključi, što pokazuje da memorija ili RAM memorija nisu detektovane.

Tabela u nastavku pokazuje različite svetlosne šablone za status napajanja i baterije, kao i povezane probleme.

Tabela 9. Kodovi LED lampica

Dijagnostički kodovi lampica	Opis problema
2,1	Greška procesora
2,2	Matična ploča: otkazivanje BIOS-a ili ROM-a (memorija samo za čitanje)
2,3	Nije otkrivena memorija ili RAM (radna memorija)
2,4	Otkazivanje memorije ili RAM-a (radna memorija)
2,5	Instalirana nevažeća memorija
2,6	Greška matične ploče ili čipseta
2,7	Otkaz ekrana
2,8	Otkazivanje šine za napajanje LCD-a. Postavite matičnu ploču
3,1	Otkazivanje dugmaste baterije
3,2	Otkazivanje PCI kartice, video kartice/čipa
3,3	Slika za oporavak nije pronađena
3,4	Slika za oporavak je pronađena ali je nevažeća
3,5	Otkazivanje šine za napajanje
3,6	Flešovanje BIOS-a sistema nije dovršeno
3,7	Greška u interfejsu za Management Engine (ME)

Svetlo statusa kamere: Pokazuje da li se kamera koristi.

- Nprekidno belo – Kamera se koristi.
- Isključeno – Kamera se ne koristi.

Svetlo statusa tastera Caps Lock: Pokazuje da li je funkcija Caps Lock omogućena ili onemogućena.

- Nprekidno belo – Funkcija Caps Lock je omogućena.
- Isključeno – Funkcija Caps Lock je onemogućena.

Flešovanje BIOS-a (USB ključ)

Koraci

1. Pratite proceduru od koraka 1 do koraka 7 u odeljku „[Flešovanje BIOS-a](#)“ da biste preuzeli najnoviju programsku datoteku za podešavanje BIOS-a.
2. Napravite USB disk za pokretanje sistema. Više informacija potražite u članku baze znanja [SLN143196](#) na [www.dell.com/support](#).
3. Kopirajte programsku datoteku za podešavanje BIOS-a na USB disk za pokretanje sistema.
4. Povežite USB disk za pokretanje sistema sa računarom na kome treba da ažurirate BIOS.
5. Restartujte računar i pritisnite taster **F12** kad vidite Dell logotip na ekranu.
6. Pokrenite USB disk u **meniju za jednokratno pokretanje**.
7. Unesite naziv programske datoteke za podešavanje BIOS-a i pritisnite taster **Enter**.
8. Videćete **uslužni ekran za ažuriranje BIOS-a**. Pratite uputstva na ekranu da biste završili ažuriranje BIOS-a.

Flešovanje BIOS-a

Informacije o ovom zadatku

Možda ćete morati da flešujete (ažurirate) BIOS kada bude dostupna njegova ispravka ili kada menjate matičnu ploču.

Pratite sledeće korake da biste obavili brzo ažuriranje BIOS-a:

Koraci

1. Uključite računar.
2. Idite na www.dell.com/support.
3. Kliknite na stavku **Product support** (Podrška za proizvode), unesite servisnu oznaku svog računara, a zatim kliknite na **Submit** (Proslediti).

 **NAPOMENA:** Ako nemate servisnu oznaku, koristite funkciju automatskog pronalaženja ili ručno potražite model računara.

4. Kliknite na **Drivers & downloads (Upravljački programi i preuzimanja) > Find it myself (Pronadi sam)**.
5. Izaberite operativni sistem koji je instaliran na vašem računaru.
6. Pomerite klizač ka dnu stranice i proširite **BIOS**.
7. Kliknite na **Download (Preuzimanje)** da biste preuzeli najnoviju verziju BIOS-a za svoj računar.
8. Kada se preuzimanje završi, pronađite fasciklu u kojoj ste sačuvali datoteku za ažuriranje BIOS-a.
9. Dvaput kliknite na ikonu datoteke za ažuriranje BIOS-a i sledite uputstva koja se pojavljuju na ekranu.

Medijum sa rezervnom kopijom i opcije za oporavak sistema

Preporučujemo da napravite disk jedinicu za oporavak da biste mogli da rešite probleme koji mogu da nastanu sa sistemom Windows. Dell predlaže više opcija za oporavak Windows operativnog sistema na Dell PC računaru. Za više informacija pogledajte [Dell Windows medijum sa rezervnom kopijom i opcije za oporavak sistema](#).

Isključivanje i ponovno uključivanje Wi-Fi funkcije

Informacije o ovom zadatku

Ako računar ne može da se poveže sa internetom zbog problema sa povezivanjem na Wi-Fi mrežu, možete da isključite i ponovo uključite Wi-Fi funkciju. U nastavku je navedena procedura sa uputstvima za isključivanje i ponovno uključivanje Wi-Fi funkcije.

 **NAPOMENA:** Neki dobavljači internet usluga obezbeđuju kombinovani uređaj modem/ruter.

Koraci

1. Isključite računar.
2. Isključite modem.
3. Isključite bežični ruter.
4. Sačekajte 30 sekundi.
5. Uključite bežični ruter.
6. Uključite modem.
7. Uključite računar.

Oslobađanje zaostale energije

Informacije o ovom zadatku

Zaostala energija predstavlja zaostali statički elektricitet koji ostaje u računaru čak i kada se on isključi i baterija ukloni. Sledeća procedura sadrži uputstva o tome kako da izvršite oslobađanje zaostale energije:

Koraci

1. Isključite računar.
2. Isključite adapter za napajanje iz računara.
3. Pritisnite i držite dugme za napajanje 15 sekundi da biste ispraznili zaostalu energiju.

4. Uključite adapter za napajanje u računar.
5. Uključite računar.

Dobijanje pomoći

Teme:

- [Kontaktiranje kompanije Dell](#)

Kontaktiranje kompanije Dell

Preduslovi

 **NAPOMENA:** Ako nemate aktivnu vezu sa Internetom, kontakt informacije možete pronaći na fakturi, otpremnici, računu ili katalogu Dell proizvoda.

Informacije o ovom zadatku

Dell nudi nekoliko opcija za onlajn i telefonsku podršku i servis. Dostupnost zavisi od zemlje i proizvoda, a neke usluge možda neće biti dostupne u vašoj oblasti. Ako želite da kontaktirate Dell u vezi prodaje, tehničke podrške ili pitanja u vezi korisničkih usluga:

Koraci

1. Idite na **Dell.com/support**.
2. Izaberite svoju kategoriju podrške.
3. Potvrdite vašu zemlju ili region u padajućem meniju **Choose a Country/Region (Izaberite zemlju/region)** u donjem delu stranice.
4. Izaberite odgovarajuću uslugu ili vezu za podršku na osnovu vaših potreba.