

Dell Vostro 3591(옵티컬 드라이브 미포함) 서비스 매뉴얼



참고, 주의 및 경고

 **노트:** 참고"는 제품을 보다 효율적으로 사용하는 데 도움이 되는 중요 정보를 제공합니다.

 **주의:** 주의사항은 하드웨어의 손상 또는 데이터 유실 위험을 설명하며, 이러한 문제를 방지할 수 있는 방법을 알려줍니다.

 **경고:** 경고는 재산 손실, 신체적 상해 또는 사망 위험이 있음을 알려줍니다.

© 2020 Dell Inc. 또는 자회사. 저작권 본사 소유. Dell, EMC 및 기타 상표는 Dell Inc. 또는 그 자회사의 상표입니다. 다른 상표는 해당 소유자의 상표일 수 있습니다.

1 컴퓨터에서 작업하기.....	6
2 구성요소 분리 및 설치.....	7
권장 도구.....	7
나사 목록.....	7
보안 디지털 카드.....	8
보안 디지털 카드 제거.....	8
보안 디지털 카드 설치.....	9
베이스 덮개.....	10
베이스 커버 제거.....	10
베이스 커버 설치.....	11
배터리.....	13
리튬 이온 배터리 예방 조치.....	13
배터리 제거.....	13
배터리 설치.....	14
메모리 모듈.....	15
메모리 모듈 제거.....	15
메모리 모듈 설치.....	16
WLAN 카드.....	17
WLAN 카드 제거.....	17
WLAN 카드 설치.....	18
솔리드 스테이트 드라이브/인텔 옵테인(선택 사항).....	19
M.2 2230 솔리드 스테이트 드라이브 제거.....	19
M.2 2230 솔리드 스테이트 드라이브 설치.....	20
M.2 2280 솔리드 스테이트 드라이브 또는 인텔 옵테인 메모리(옵션) 제거.....	22
M.2 2280 솔리드 스테이트 드라이브 또는 인텔 옵테인 메모리(옵션) 설치.....	22
코인 셀 배터리.....	23
코인 셀 제거.....	23
코인 셀 배터리 설치.....	24
하드 드라이브.....	25
하드 드라이브 어셈블리 제거.....	25
하드 드라이브 어셈블리 설치.....	27
시스템 팬.....	29
시스템 팬 제거.....	29
시스템 팬 설치.....	30
방열판.....	32
방열판 제거.....	32
방열판 설치.....	32
방열판 제거.....	33
방열판 설치.....	33
스피커.....	34
스피커 제거.....	34
스피커 설치.....	35
IO 보드.....	35

IO 보드 제거.....	35
IO 보드 설치.....	37
터치패드.....	38
터치패드 어셈블리 제거.....	38
터치패드 어셈블리 설치.....	40
디스플레이 어셈블리.....	42
디스플레이 어셈블리 제거.....	42
디스플레이 어셈블리 설치.....	45
디스플레이 베젤.....	47
디스플레이 베젤 제거.....	47
디스플레이 베젤 설치.....	47
전원 버튼 보드.....	48
전원 버튼 보드 제거.....	48
전원 버튼 보드 장착.....	49
전원 버튼.....	50
전원 버튼 제거.....	50
전원 버튼 설치.....	51
시스템 보드.....	52
시스템 보드 제거.....	52
시스템 보드 설치.....	54
전원 어댑터 포트.....	56
전원 어댑터 포트 제거.....	56
전원 어댑터 포트 설치.....	57
카메라.....	58
카메라 제거.....	58
카메라 설치.....	59
디스플레이 패널.....	60
디스플레이 패널 제거.....	60
디스플레이 패널 설치.....	62
디스플레이 힌지.....	64
디스플레이 힌지 제거.....	64
디스플레이 힌지 설치.....	65
디스플레이 케이블.....	66
디스플레이 케이블 제거.....	66
디스플레이 케이블 설치.....	67
디스플레이 후면 덮개 및 안테나 조립품.....	68
디스플레이 후면 커버 제거.....	68
디스플레이 후면 커버 설치.....	70
손목 받침대 및 키보드 어셈블리.....	71
손목 받침대 및 키보드 어셈블리 제거.....	71

3 시스템 설정.....73

부팅 메뉴.....	73
탐색 키.....	73
시스템 설치 옵션.....	74
일반 옵션.....	74
시스템 정보.....	74
비디오.....	75
보안.....	75
보안 부팅.....	76

인텔 소프트웨어 가드 확장.....	77
성능.....	77
전원 관리.....	78
POST 동작.....	79
가상화 지원.....	80
무선.....	80
유지 보수 화면.....	80
시스템 로그.....	81
SupportAssist 시스템 해상도.....	81
시스템 및 설정 암호.....	81
시스템 설정 암호 할당.....	81
기존 시스템 설정 암호 삭제 또는 변경.....	82
4 문제 해결.....	83
강화된 사전 부팅 시스템 평가(ePSA) 진단.....	83
ePSA 진단 실행.....	83
시스템 진단 표시등.....	83
BIOS 플래싱(USB 키).....	84
BIOS 플래싱.....	84
백업 미디어 및 복구 옵션.....	85
Wi-Fi 전원 주기.....	85
잔류 전원 방출.....	85
5 도움말 보기.....	86
Dell에 문의하기.....	86

컴퓨터에서 작업하기

구성요소 분리 및 설치

권장 도구

본 설명서의 절차를 수행하는 데 다음 도구가 필요합니다.

- Phillips #0 스크루 드라이버
- Phillips(+) #1 스크루 드라이버
- 플라스틱 스크라이브

① **노트:** #0 스크루 드라이버는 나사 0~1용이고 #1 스크루 드라이버는 나사 2~4용입니다.

나사 목록

다음 표는 다른 구성 요소를 고정하기 위해 사용하는 나사 목록입니다.

표 1. 나사 목록

구성 요소	나사 유형	수량	나사 그림
베이스 커버	M2.5x6	6	 ① 노트: 나사 색은 주문한 구성에 따라 다를 수 있습니다.
배터리	M2x3	4	
디스플레이 패널	M2x2	4	
시스템 팬	M2.5x5	3	
하드 드라이브 어셈블리	M2x3	4	
하드 드라이브 브래킷	M3x3	4	
방열판 - 독립	M2x3	4	
힌지	M2.5x2.5	8	
	M2x2	2	
I/O 보드	M2x4	2	
전원 어댑터 포트	M2x3	1	

구성 요소	나사 유형	수량	나사 그림
전원 버튼 보드	M2x2 빅헤드	1	
지문 판독기가 장착된 전원 버튼 (선택 사항)	M2x2 빅헤드	1	
솔리드 스테이트 드라이브~열판	M2x2 빅헤드	1	
솔리드 스테이트 드라이브	M2x0.8x2.2	1	
시스템 보드	M2x4	1	
터치패드	M2x2	6	
무선 카드 브래킷	M2x3	1	

보안 디지털 카드

보안 디지털 카드 제거

전제조건

1. 컴퓨터 내부 작업을 시작하기 전의 절차를 따릅니다.

단계

1. 보안 디지털 카드를 눌러 컴퓨터에서 분리합니다.
2. 보안 디지털 카드를 밀어 컴퓨터에서 꺼냅니다.



보안 디지털 카드 설치

단계

딸깍 소리를 내며 제자리에 끼워질 때까지 보안 디지털 카드를 슬롯에 밀어 넣습니다.



다음 단계

1. 컴퓨터 내부 작업을 마친 후의 절차를 따릅니다.

베이스 덮개

베이스 커버 제거

전제조건

1. 컴퓨터 내부 작업을 시작하기 전의 절차를 따릅니다.
2. SD 메모리 카드를 제거합니다.

단계

1. 3개의 조임 나사를 풀니다[1].
2. 베이스 커버를 손목 받침대 및 키보드 어셈블리에 고정하는 6개의 M2.5x7 나사 및 1개의 M2x4 나사를 제거합니다[2, 3].

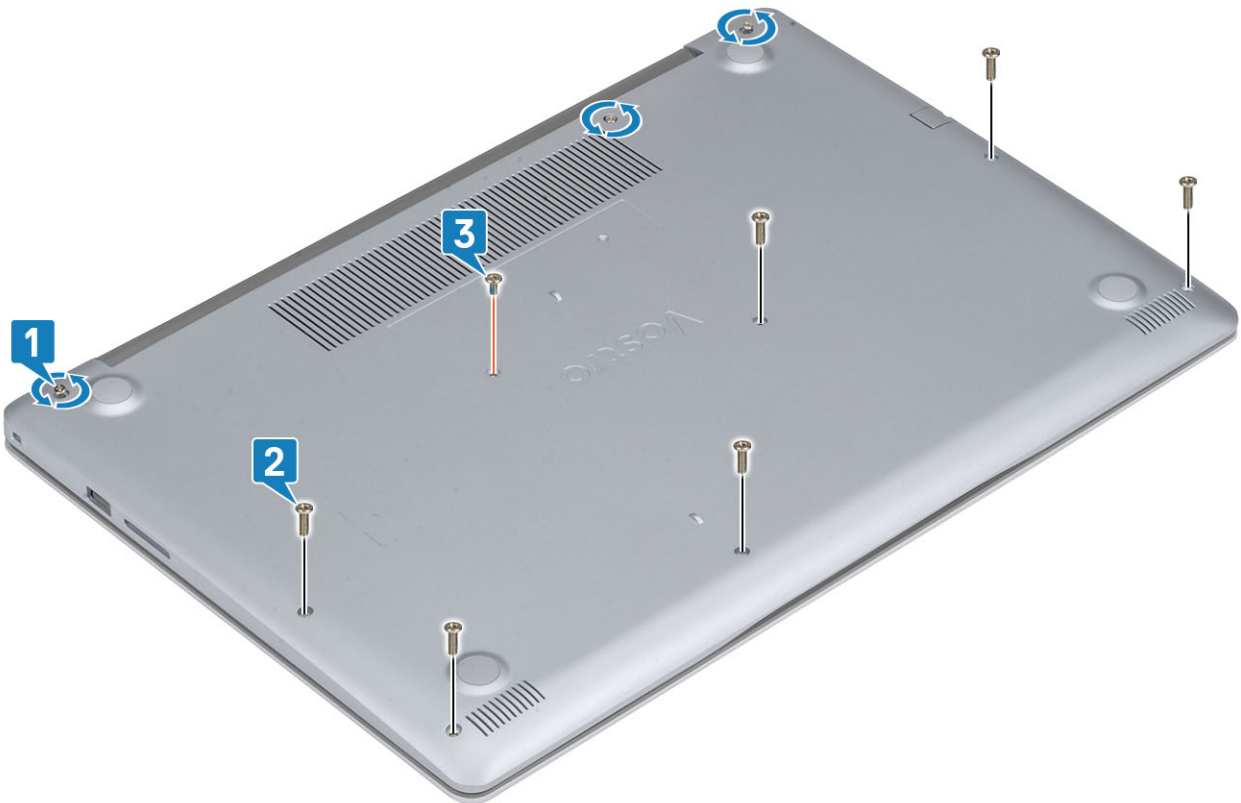

3. 왼쪽 상단에서 베이스 커버를 들어 올려 열고[1] 계속해서 베이스 커버의 측면을 들어 올려 엽니다[2, 3, 4].



베이스 커버 설치

단계

1. 베이스 커버를 손목 받침대 및 키보드 어셈블리에 장착합니다[1].
2. 딸깍 소리를 내며 제자리에 고정될 때까지 베이스 커버의 가장자리와 측면을 누릅니다[2, 3].



3. 3개의 조임 나사를 조이고 베이스 커버를 손목 받침대 및 키보드 어셈블리에 고정하는 하나의 나사(M2x4)를 끼웁니다[1, 2].
4. 베이스 커버를 손목 받침대 및 키보드 어셈블리에 고정하는 6개의 나사(M2.5x7)를 장착합니다[3].



다음 단계

1. SD 메모리 카드를 장착합니다.
2. 컴퓨터 내부 작업을 마친 후에의 절차를 따릅니다.

배터리

리튬 이온 배터리 예방 조치

△ 주의:

- 리튬 이온 배터리를 다룰 때는 주의하십시오.
- 배터리를 시스템에서 제거하기 전에 최대한 방전합니다. 배터리를 방전하려면 AC 어댑터를 시스템에서 연결 해제하여 배터리가 방전되도록 만들면 됩니다.
- 배터리를 찌그러뜨리거나 떨어뜨리거나 훼손하거나 외부 개체로 배터리에 구멍을 뚫지 마십시오.
- 고온에 배터리를 노출하거나 배터리 팩과 셀을 분해하지 마십시오.
- 배터리 표면에 압력을 가하지 마십시오.
- 배터리를 구부리지 마십시오.
- 툴을 사용해 배터리를 꺼내려 하거나 배터리에 힘을 가하지 마십시오.
- 우발적인 평치 또는 배터리 및 기타 시스템 구성 요소에 대한 손상을 방지하기 위해 이 제품을 수리하는 동안 나사가 손실되지 않도록 하십시오.
- 배터리가 부풀어 컴퓨터에서 분리되지 않을 경우, 위험할 수 있으니 리튬 이온 배터리에 구멍을 뚫거나 배터리를 구부리거나 찌그러뜨려 분리하려고 하지 마십시오. 이러한 경우 Dell 기술 지원에 문의하여 지원을 받으십시오. www.dell.com/contactdell을 참조하십시오.
- 항상 www.dell.com 또는 공인 Dell 파트너 및 리셀러로부터 정품 배터리를 구입하십시오.

배터리 제거

전제조건

1. 컴퓨터 내부 작업을 시작하기 전의 절차를 따릅니다.
2. SD 메모리 카드를 제거합니다.
3. 베이스 커버를 제거합니다.

단계

1. 시스템 보드에서 배터리 케이블을 연결 해제합니다[1].
2. 배터리를 손목 받침대 및 키보드 어셈블리에 고정하는 4개의 나사(M2x3)를 제거합니다[2].
3. 배터리를 들어 올려 손목 받침대 및 키보드 어셈블리에서 분리합니다[3].

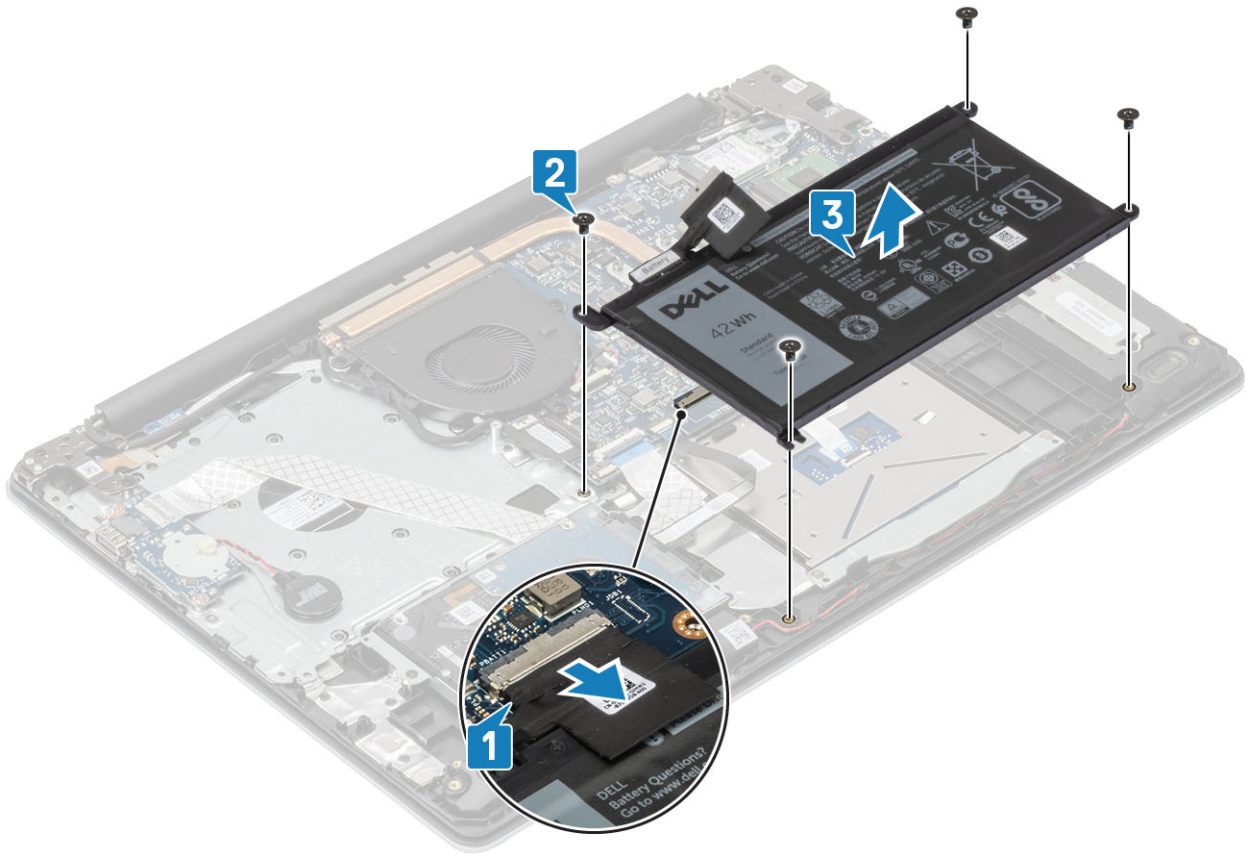

배터리 설치

단계

1. 배터리의 나사 구멍을 손목 받침대 및 키보드 어셈블리의 나사 구멍에 맞춥니다[1].
2. 배터리를 손목 받침대 및 키보드 어셈블리에 고정하는 4개의 나사(M2x3)를 끼웁니다[2].
3. 배터리 케이블을 시스템 보드에 연결합니다[3].

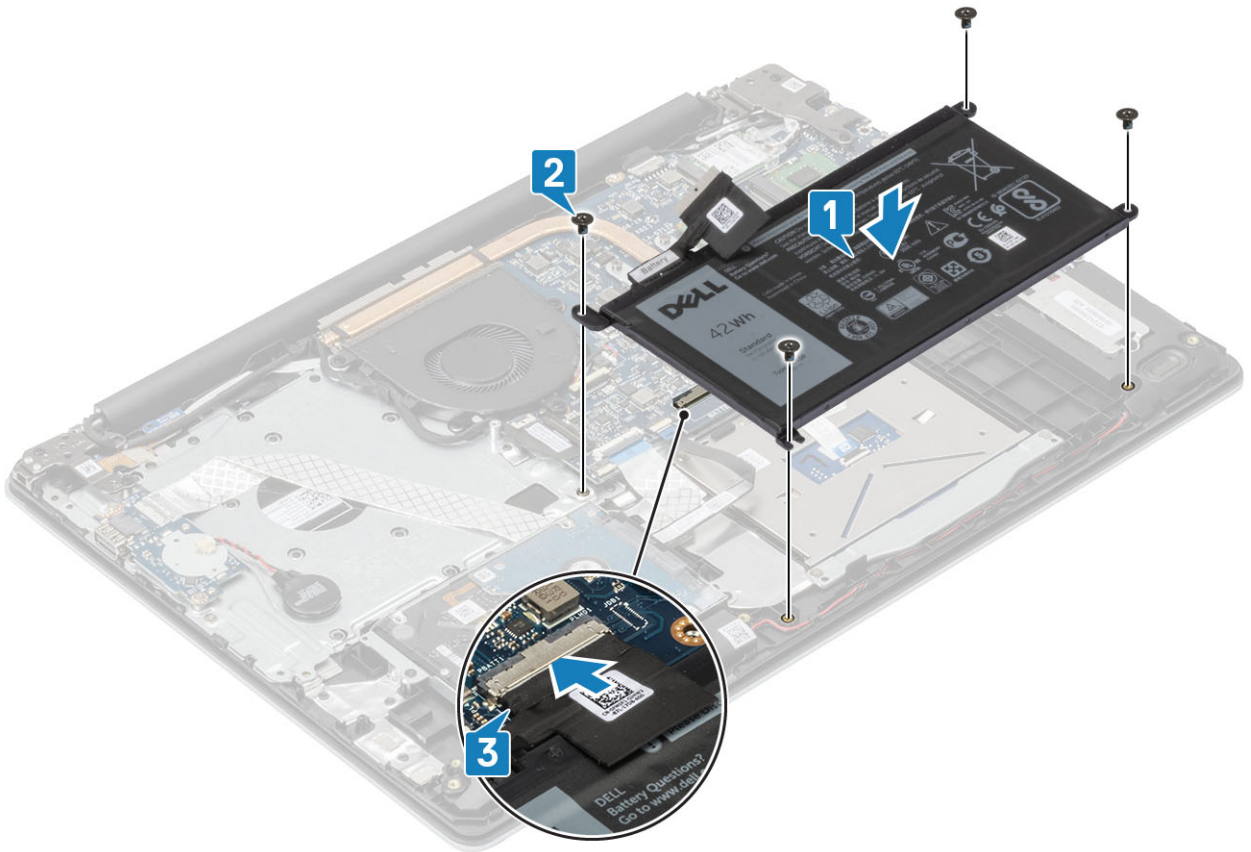

다음 단계

1. 베이스 커버를 장착합니다.
2. SD 메모리 카드를 장착합니다.
3. 컴퓨터 내부 작업을 마친 후에의 절차를 따릅니다.

메모리 모듈

메모리 모듈 제거

전제조건

1. 컴퓨터 내부 작업을 시작하기 전에의 절차를 따릅니다.
2. SD 메모리 카드를 제거합니다.
3. 베이스 커버를 제거합니다.
4. 시스템 보드의 커넥터에서 배터리 케이블을 연결 해제합니다.

단계

1. 메모리 모듈이 튀어나올 때까지 메모리 모듈을 고정하는 클립을 들어 올립니다[1].
2. 메모리 모듈 슬롯에서 메모리 모듈을 제거합니다[2].

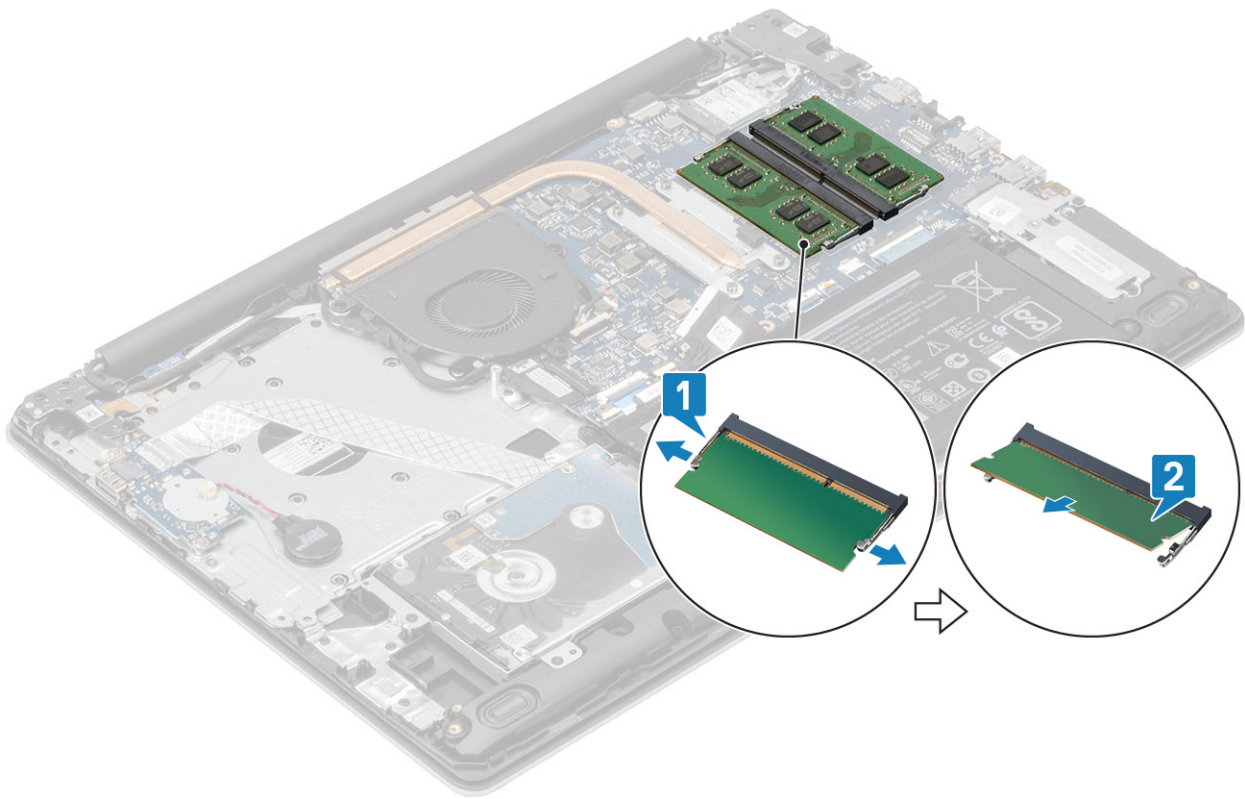

메모리 모듈 설치

단계

1. 메모리 모듈의 노치를 메모리 모듈 슬롯의 탭에 맞춘 후 일정 각도로 메모리 모듈을 밀어 넣습니다[1].
2. 클립에 의해 고정될 때까지 메모리 모듈을 아래로 누릅니다[2].

① **노트:** 소리가 나지 않으면 메모리 모듈을 제거했다가 다시 설치합니다.

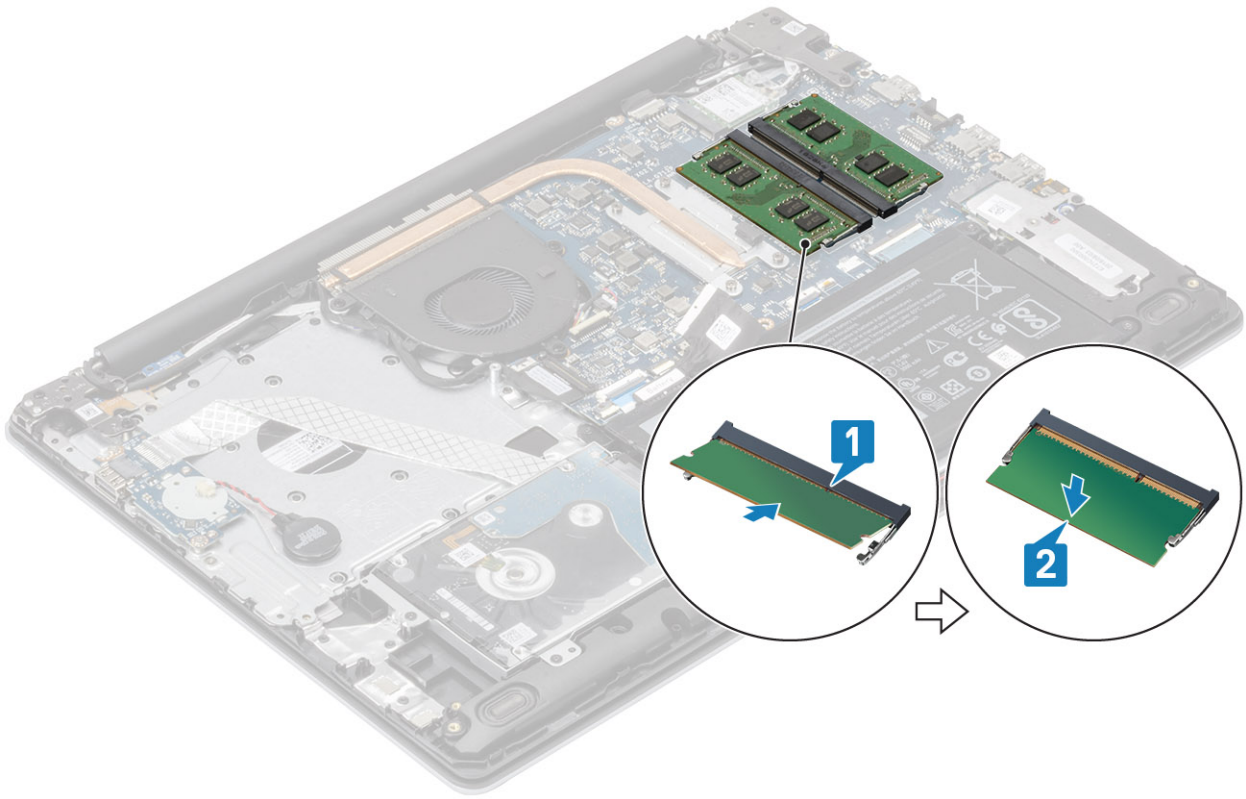

다음 단계

1. 배터리 케이블을 시스템 보드의 커넥터에 연결합니다.
2. 베이스 커버를 장착합니다.
3. SD 메모리 카드를 장착합니다.
4. 컴퓨터 내부 작업을 마친 후의 절차를 따릅니다.

WLAN 카드

WLAN 카드 제거

전제조건

1. 컴퓨터 내부 작업을 시작하기 전의 절차를 따릅니다.
2. SD 메모리 카드를 제거합니다.
3. 베이스 커버를 제거합니다.
4. 시스템 보드의 커넥터에서 배터리 케이블을 연결 해제합니다.

단계

1. WLAN 카드 브래킷을 시스템 보드에 고정하는 단일 나사(M2x3)를 제거합니다[1].
2. WLAN 케이블을 고정하는 WLAN 카드 브래킷을 밀어서 제거합니다[2].
3. WLAN 케이블을 WLAN 카드의 커넥터에서 연결 해제합니다[3].
4. WLAN 카드를 들어 올려 커넥터에서 분리합니다[4].

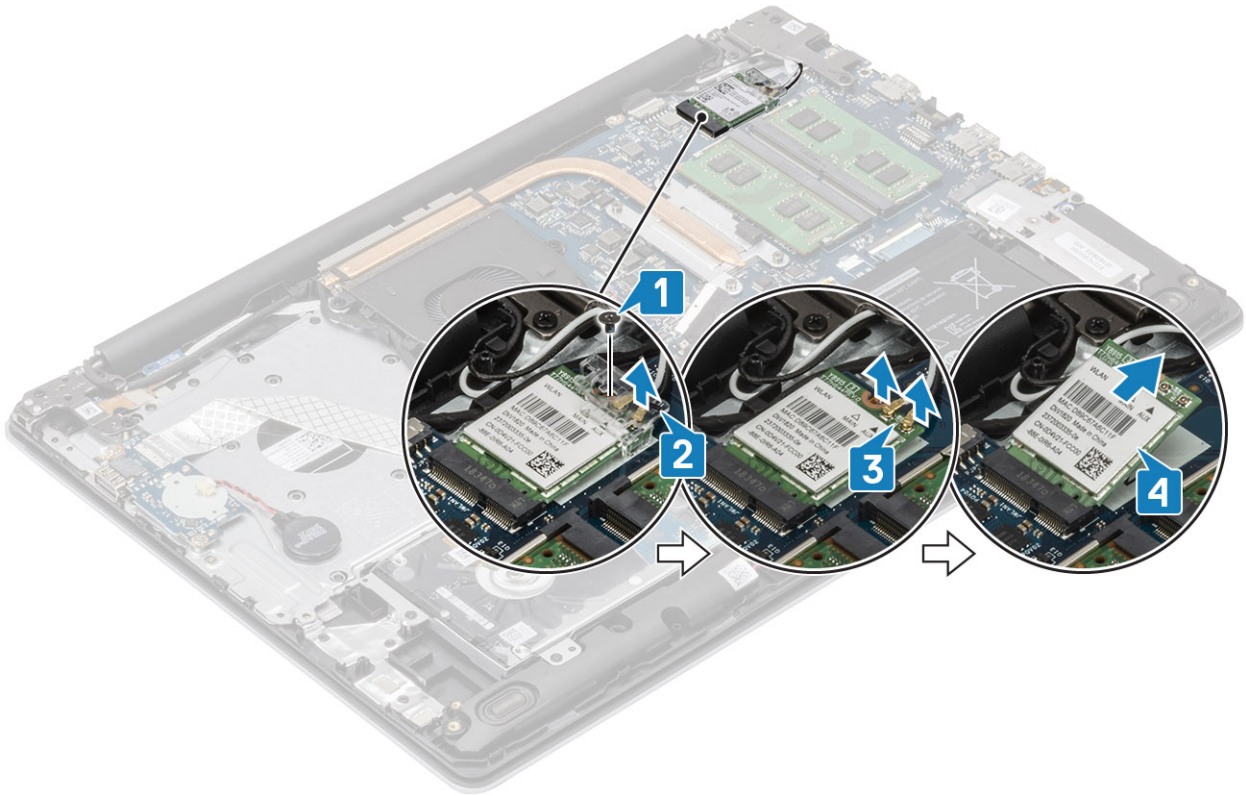

WLAN 카드 설치

이 작업 정보

△ 주의: WLAN 카드의 손상을 방지하려면 카드 아래에 케이블을 두지 마십시오.

단계

1. WLAN 카드를 시스템 보드의 커넥터에 장착합니다[1].
2. WLAN 케이블을 WLAN 카드의 커넥터에 연결합니다[2].
3. WLAN 카드 브래킷을 놓아 WLAN 케이블을 WLAN 카드에 고정합니다[3].
4. 1개의 M2x3 나사를 장착하여 WLAN 브래킷을 WLAN 카드에 고정합니다[4].

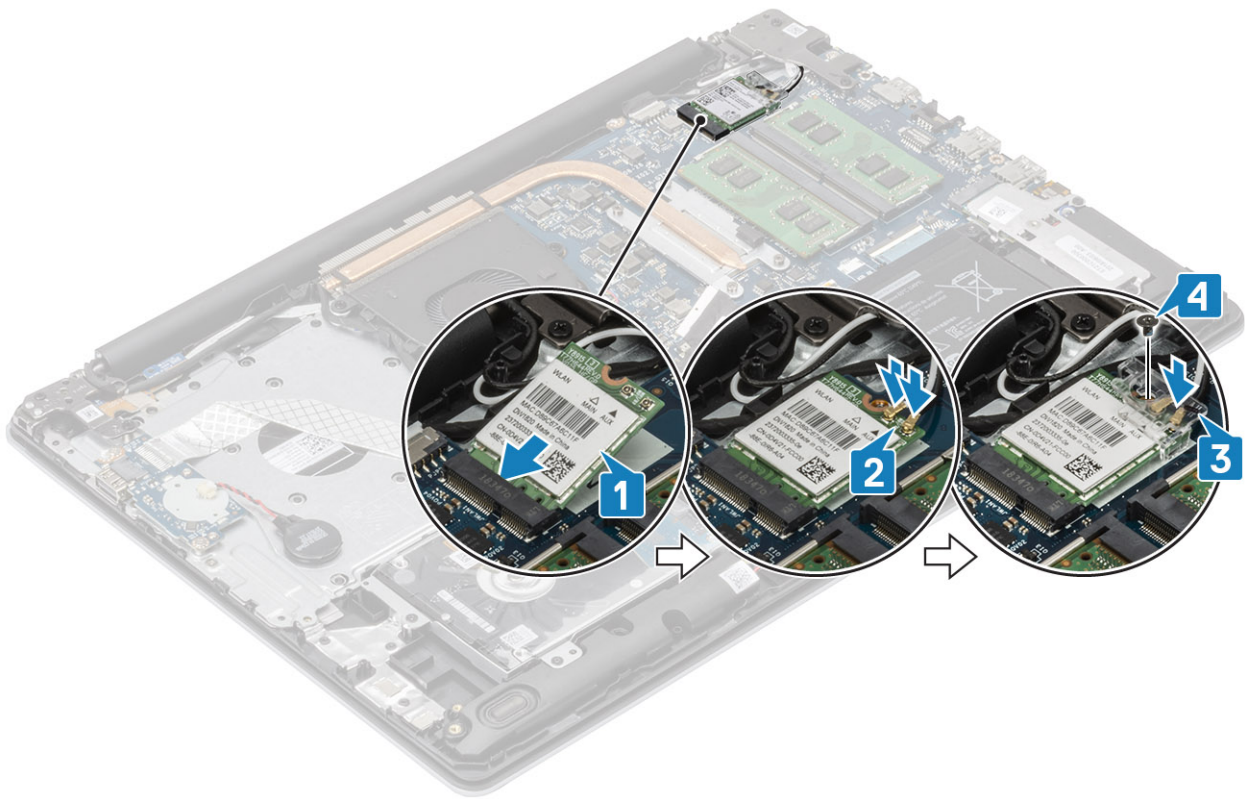

다음 단계

1. 배터리 케이블을 시스템 보드의 커넥터에 연결합니다.
2. 베이스 커버를 장착합니다.
3. SD 메모리 카드를 장착합니다.
4. 컴퓨터 내부 작업을 마친 후의 절차를 따릅니다.

솔리드 스테이트 드라이브/인텔 옵테인(선택 사항)

M.2 2230 솔리드 스테이트 드라이브 제거

전제조건

1. 컴퓨터 내부 작업을 시작하기 전의 절차를 따릅니다.
2. SD 메모리 카드를 제거합니다.
3. 베이스 커버를 제거합니다.
4. 시스템 보드의 커넥터에서 배터리 케이블을 연결 해제합니다.

단계

1. 열판을 손목 받침대 및 키보드 어셈블리에 고정하는 조임 나사를 풀니다[1].
2. 열판을 손목 받침대 및 키보드 어셈블리에 고정하는 1개의 M2x3 나사를 제거합니다[2].
3. 열판을 밀어 솔리드 스테이트 드라이브에서 제거합니다[3].

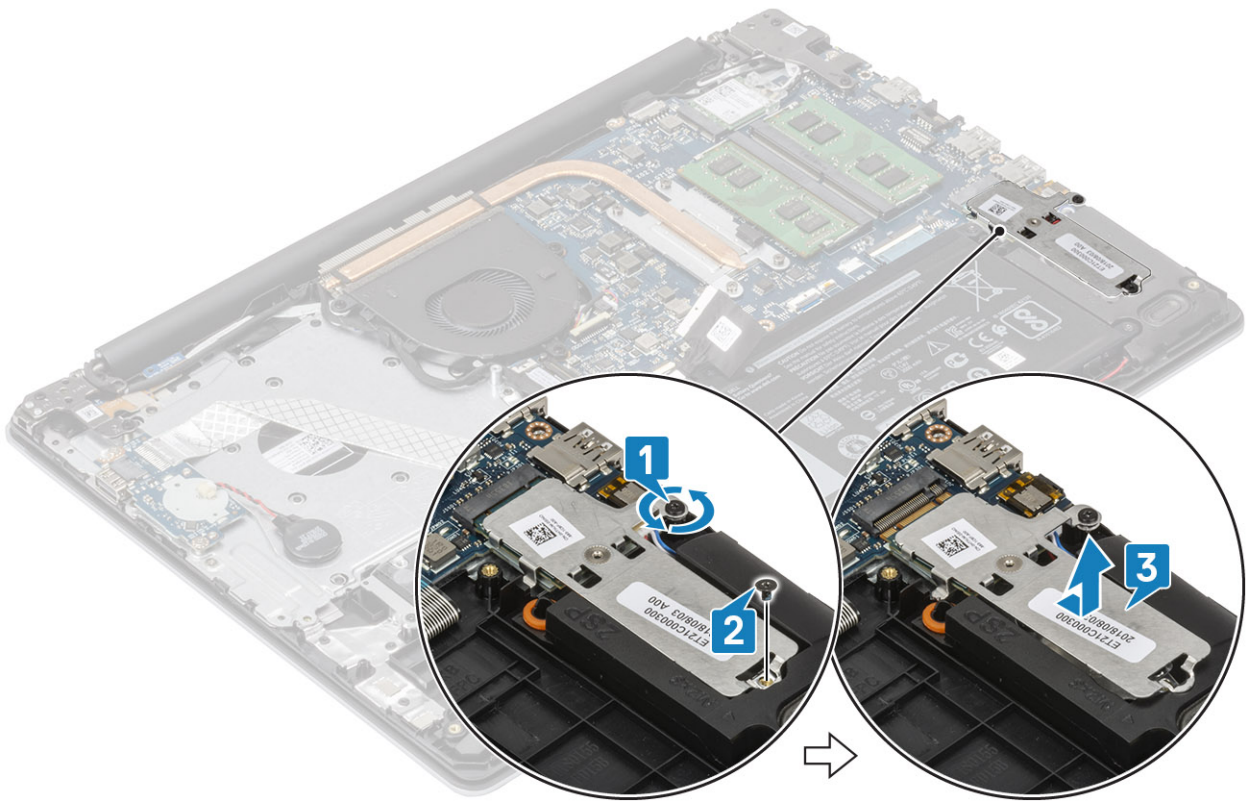

4. 열판을 뒤집습니다.
5. 솔리드 스테이트 드라이브를 열판에 고정하는 1개의 M2x2 나사를 제거합니다[1].
6. 솔리드 스테이트 드라이브를 들어 올려 열판에서 분리합니다[2].

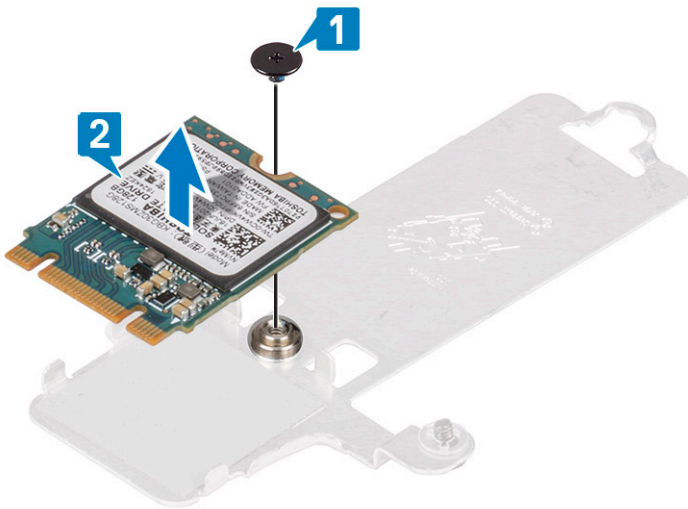

M.2 2230 솔리드 스테이트 드라이브 설치

단계

1. 솔리드 스테이트 드라이브를 열판 슬롯에 끼워 넣습니다[1].
2. 솔리드 스테이트 드라이브를 열판에 고정하는 1개의 M2x2 나사를 장착합니다[2].

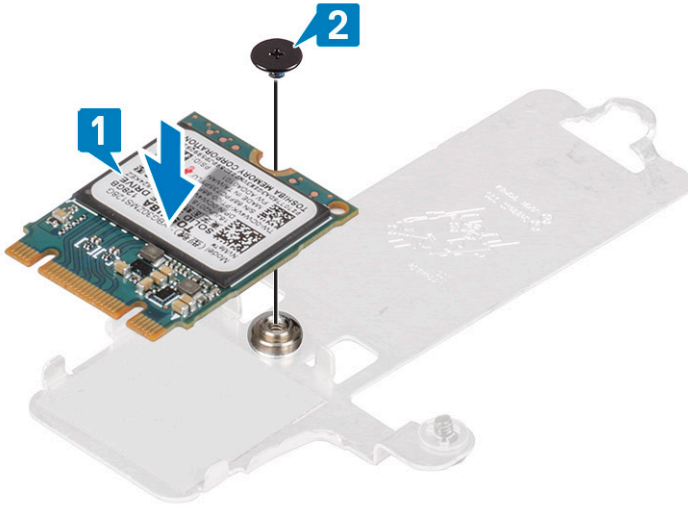

3. 솔리드 스테이트 드라이브의 노치를 솔리드 스테이트 드라이브 슬롯의 탭에 맞춥니다.
4. 솔리드 스테이트 드라이브의 탭을 솔리드 스테이트 드라이브 슬롯에 밀어 삽입합니다[1,2].
5. 열판을 손목 받침대 및 키보드 어셈블리에 고정하는 조임 나사를 조입니다[2].
6. 열판을 손목 받침대 및 키보드 어셈블리에 고정하는 1개의 M2x3 나사를 장착합니다[3].

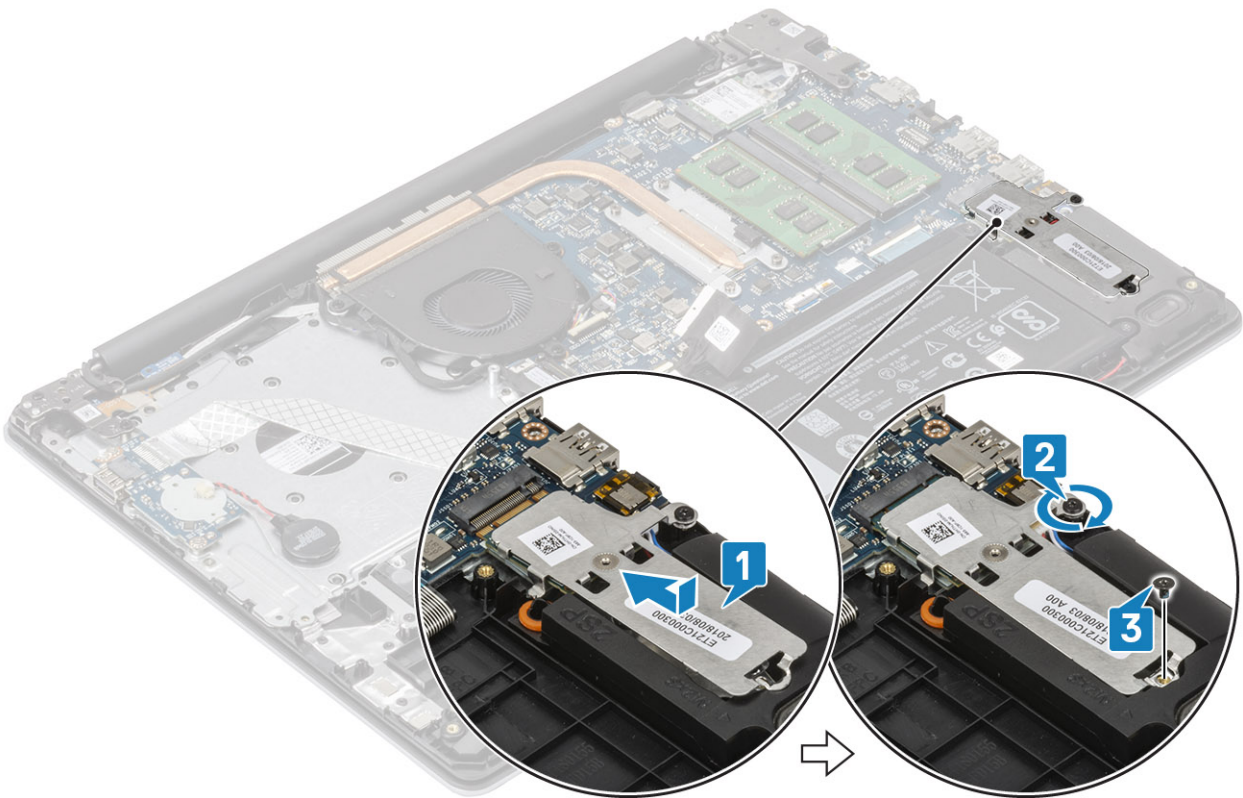

다음 단계

1. 배터리 케이블을 시스템 보드의 커넥터에 연결합니다.
2. 베이스 커버를 장착합니다.
3. SD 메모리 카드를 장착합니다.
4. 컴퓨터 내부 작업을 마친 후의 절차를 따릅니다.

M.2 2280 솔리드 스테이트 드라이브 또는 인텔 옵테인 메모리 (옵션) 제거

전제조건

1. 컴퓨터 내부 작업을 시작하기 전의 절차를 따릅니다.
2. SD 메모리 카드를 제거합니다.
3. 베이스 커버를 제거합니다.
4. 시스템 보드의 커넥터에서 배터리 케이블을 연결 해제합니다.

단계

1. 열판을 손목 받침대 및 키보드 어셈블리에 고정하는 조임 나사를 풀니다[1].
2. 열판을 손목 받침대 및 키보드 어셈블리에 고정하는 1개의 M2x3 나사를 제거합니다[2].
3. 열판을 밀어 솔리드 스테이트 드라이브/인텔 옵테인 슬롯에서 제거합니다[3].
4. 솔리드 스테이트 드라이브/인텔 옵테인을 밀어 손목 받침대 및 키보드 어셈블리에서 들어 올립니다[4].

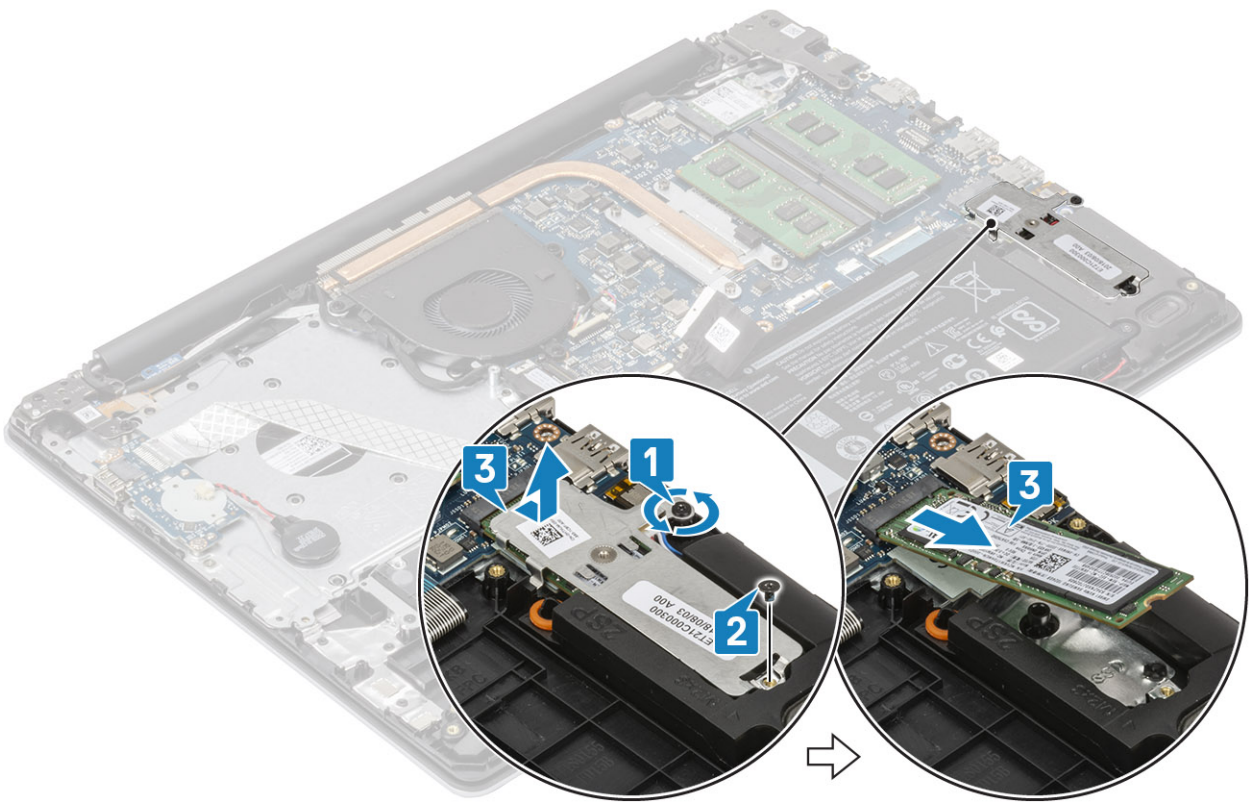

M.2 2280 솔리드 스테이트 드라이브 또는 인텔 옵테인 메모리 (옵션) 설치

단계

1. 솔리드 스테이트 드라이브/인텔 옵테인 탭을 솔리드 스테이트 드라이브/인텔 옵테인 슬롯에 밀어 삽입합니다[1, 2].
2. 솔리드 스테이트 드라이브의 열판을 맞추고 열판을 손목 받침대 및 키보드 어셈블리에 고정하는 조임 나사를 조입니다[3].
3. 열판을 손목 받침대 및 키보드 어셈블리에 고정하는 1개의 M2x3 나사를 장착합니다[4].

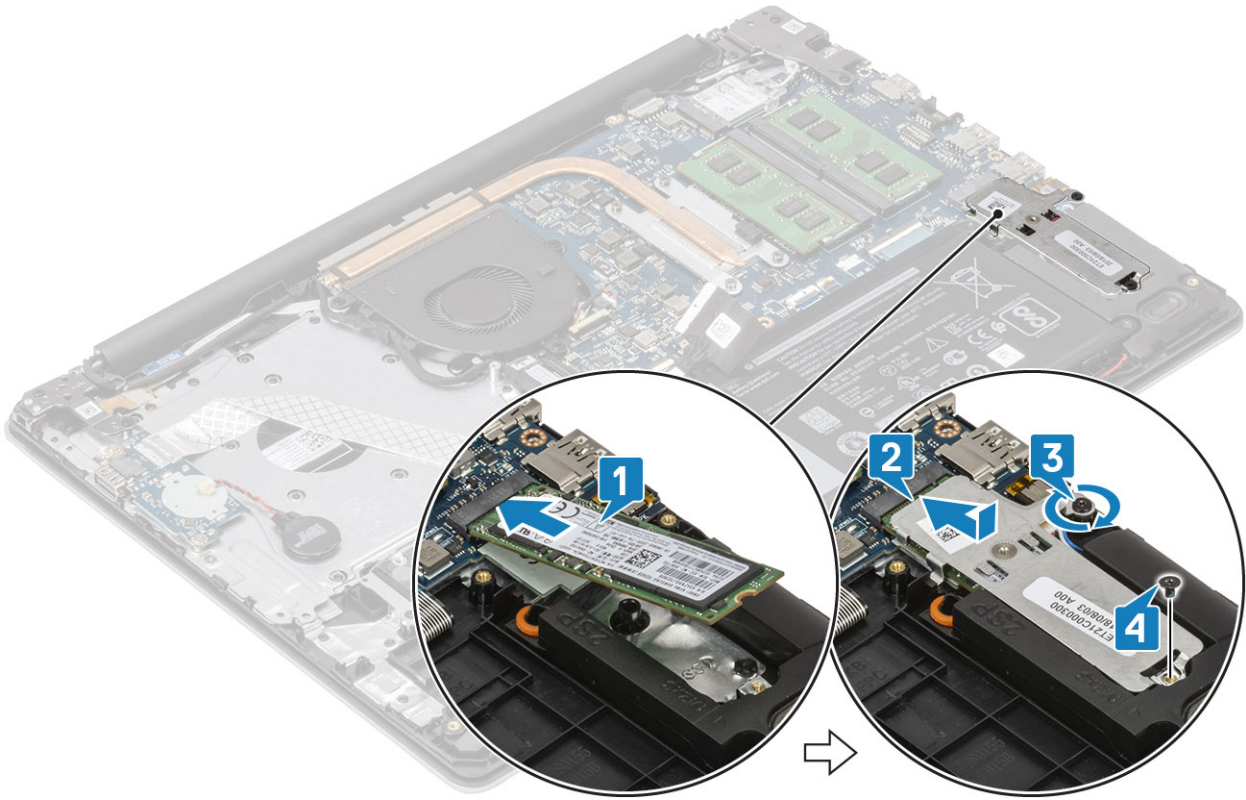

다음 단계

1. 배터리 케이블을 시스템 보드의 커넥터에 연결합니다.
2. 베이스 커버를 장착합니다.
3. SD 메모리 카드를 장착합니다.
4. 컴퓨터 내부 작업을 마친 후의 절차를 따릅니다.

코인 셀 배터리

코인 셀 제거

전제조건

1. 컴퓨터 내부 작업을 시작하기 전의 절차를 따릅니다.
2. SD 메모리 카드를 제거합니다.
3. 베이스 커버를 제거합니다.
4. 시스템 보드의 커넥터에서 배터리 케이블을 연결 해제합니다.

단계

1. 코인 셀 배터리 케이블을 I/O 보드에서 연결 해제합니다[1].
2. 코인 셀 배터리를 손목 받침대 및 키보드 어셈블리에서 분리합니다[2].

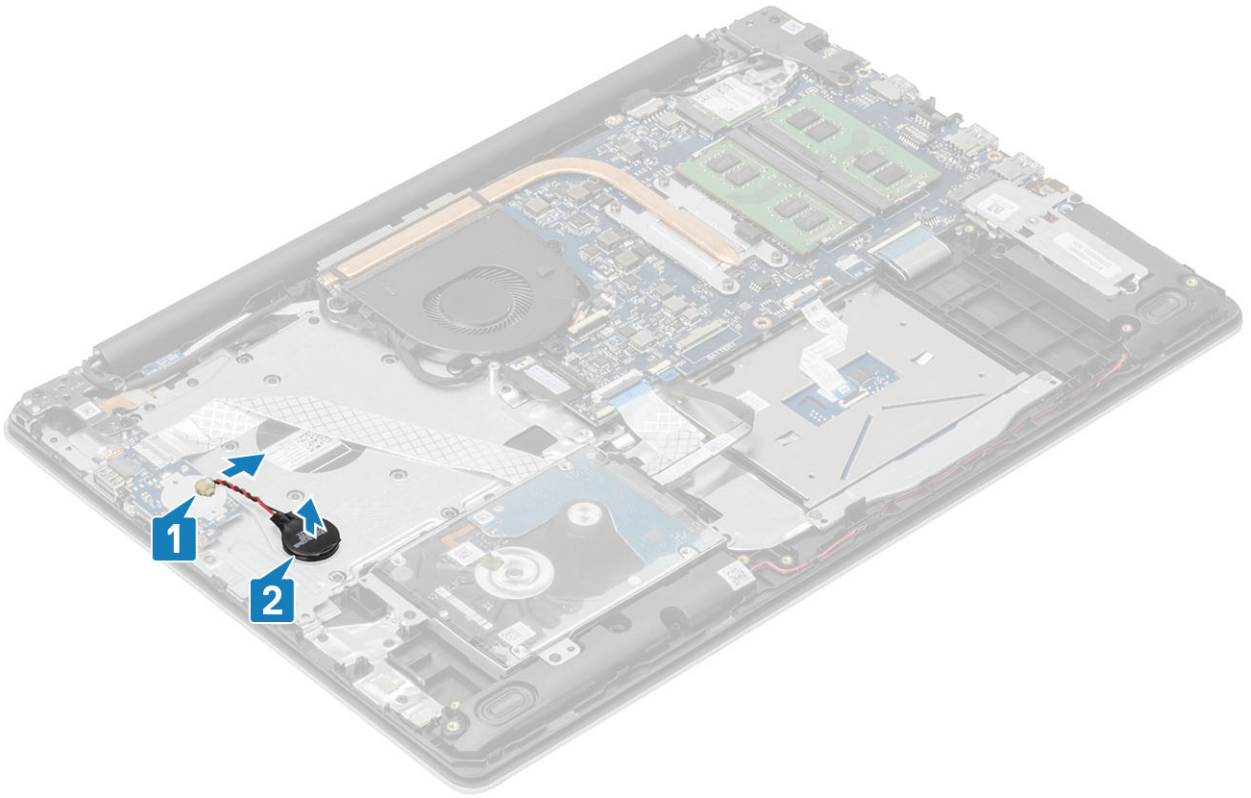

코인 셀 배터리 설치

단계

1. 코인 셀 배터리 케이블을 I/O 보드에 연결합니다[1].
2. 코인 셀 배터리를 손목 받침대 및 키보드 어셈블리에 부착합니다[2].

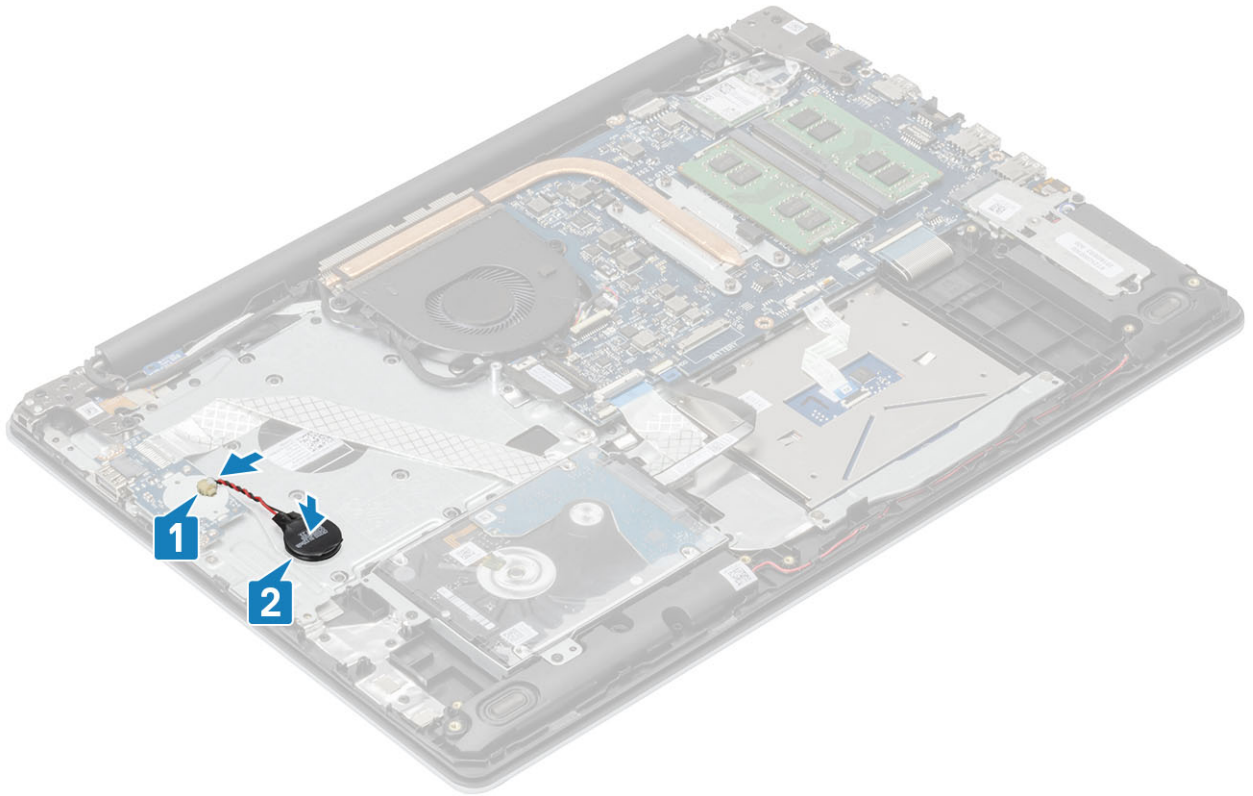

다음 단계

1. 배터리 케이블을 시스템 보드의 커넥터에 연결합니다.
2. 베이스 커버를 장착합니다.
3. SD 메모리 카드를 장착합니다.
4. 컴퓨터 내부 작업을 마친 후의 절차를 따릅니다.

하드 드라이브

하드 드라이브 어셈블리 제거

전제조건

1. 컴퓨터 내부 작업을 시작하기 전의 절차를 따릅니다.
2. SD 메모리 카드를 제거합니다.
3. 베이스 커버를 제거합니다.
4. 전지를 제거합니다.

단계

1. 래치를 들어 올리고 하드 드라이브 케이블을 시스템 보드에서 연결 해제합니다[1].
2. 하드 드라이브 어셈블리를 손목 받침대 및 키보드 어셈블리에 고정하는 4개의 M2x3 나사를 제거합니다[2].
3. 하드 드라이브 어셈블리를 해당 케이블과 함께 들어 올려 손목 받침대 및 키보드 어셈블리에서 분리합니다[3].

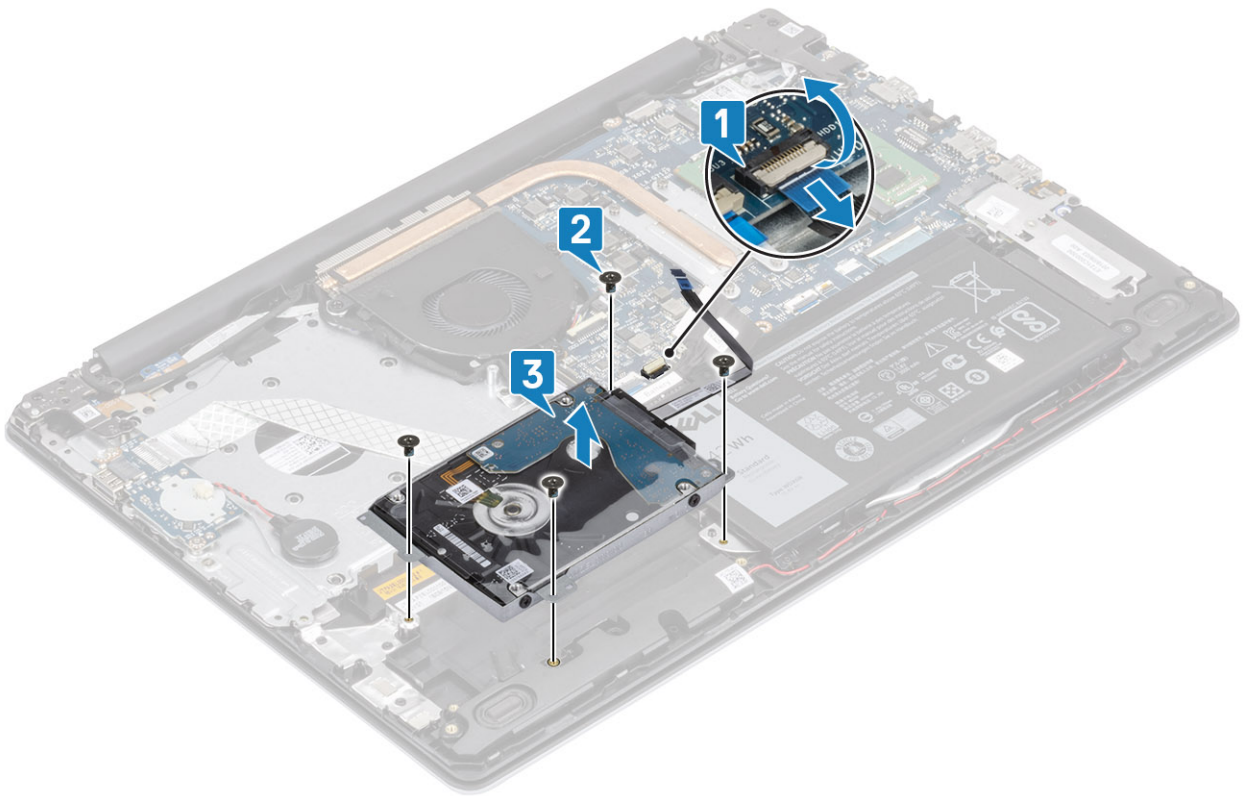

4. 하드 드라이브에서 인터포저를 연결 해제합니다.



5. 하드 드라이브 브래킷을 하드 드라이브에 고정하는 4개의 M3x3 나사를 제거합니다[1].

6. 하드 드라이브 브래킷을 들어 올려 하드 드라이브에서 분리합니다[2].

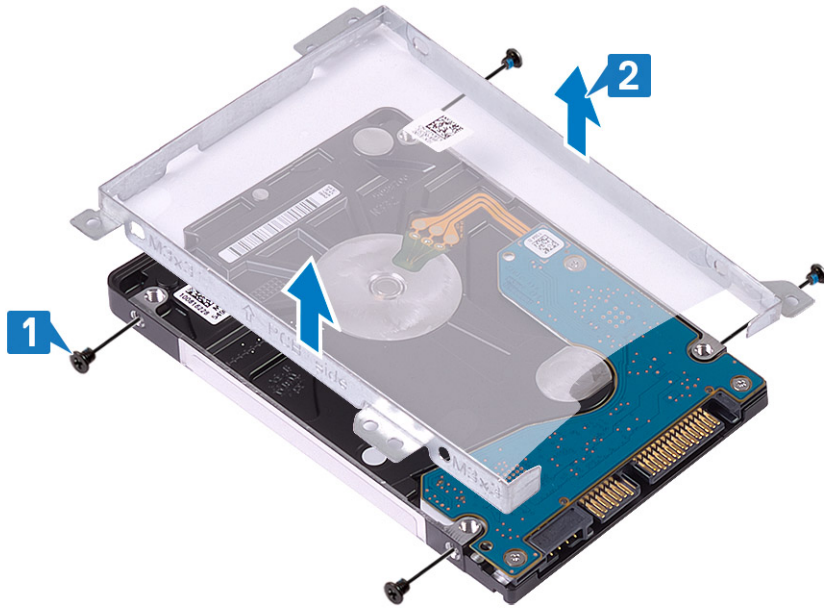

하드 드라이브 어셈블리 설치

단계

1. 하드 드라이브 브래킷의 나사 구멍을 하드 드라이브의 나사 구멍에 맞춥니다[1].
2. 하드 드라이브 브래킷을 하드 드라이브에 고정하는 4개의 M3x3 나사를 끼웁니다[2].

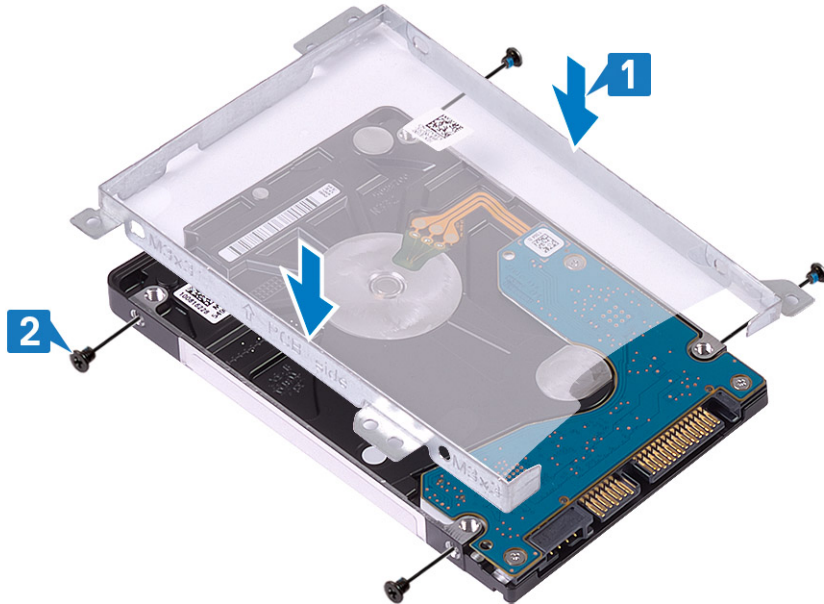

3. 하드 드라이브에 인터포저를 연결합니다.



4. 하드 드라이브 어셈블리의 나사 구멍을 손목 받침대 및 키보드 어셈블리의 나사 구멍에 맞춥니다[1].
5. 하드 드라이브 어셈블리를 손목 받침대 및 키보드 어셈블리에 고정하는 4개의 M2x3 나사를 장착합니다[2].
6. 하드 드라이브 케이블을 시스템 보드에 연결하고 래치를 닫아 케이블을 고정합니다[3].

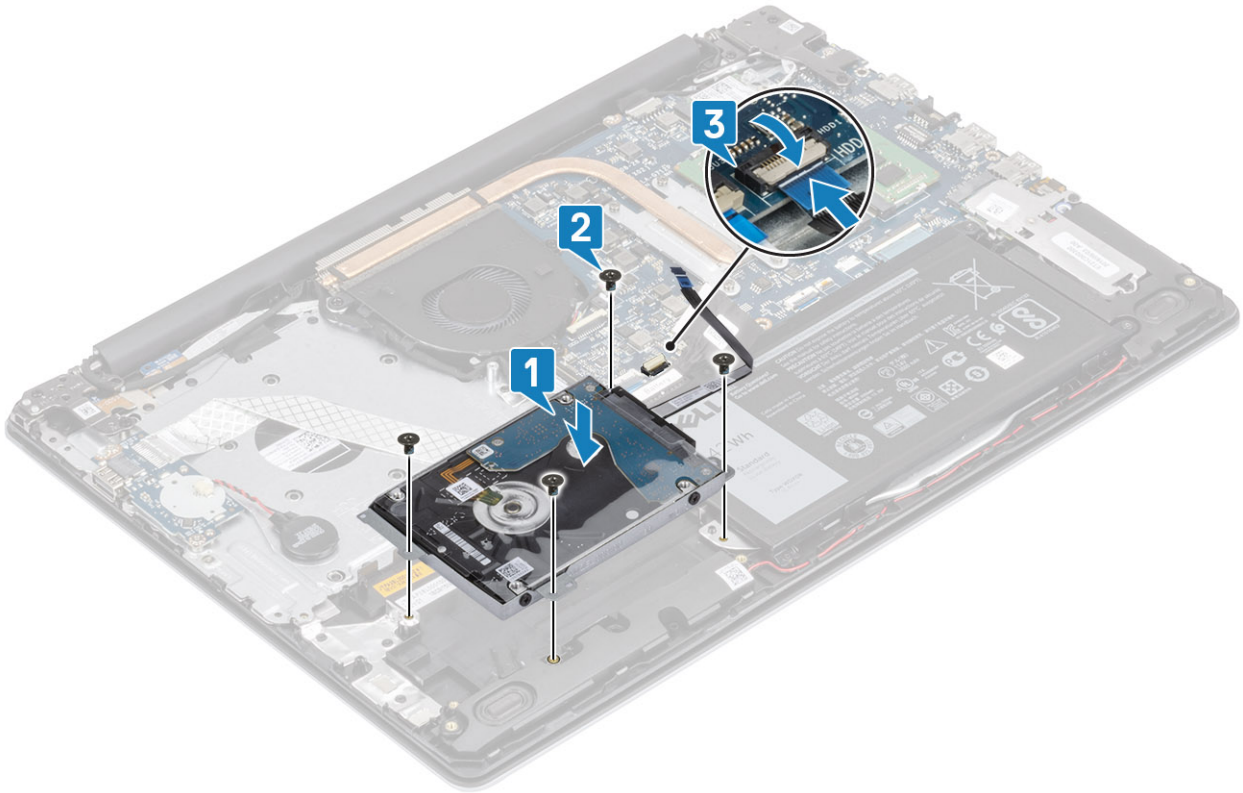

다음 단계

1. 배터리를 장착합니다.
2. 베이스 커버를 장착합니다.
3. SD 메모리 카드를 장착합니다.
4. 컴퓨터 내부 작업을 마친 후의 절차를 따릅니다.

시스템 팬

시스템 팬 제거

전제조건

1. 컴퓨터 내부 작업을 시작하기 전의 절차를 따릅니다.
2. SD 메모리 카드를 제거합니다.
3. 베이스 커버를 제거합니다.
4. 시스템 보드의 커넥터에서 배터리 케이블을 연결 해제합니다.

단계

1. 디스플레이 케이블 및 팬 케이블을 시스템 보드에서 연결 해제합니다[1, 2].

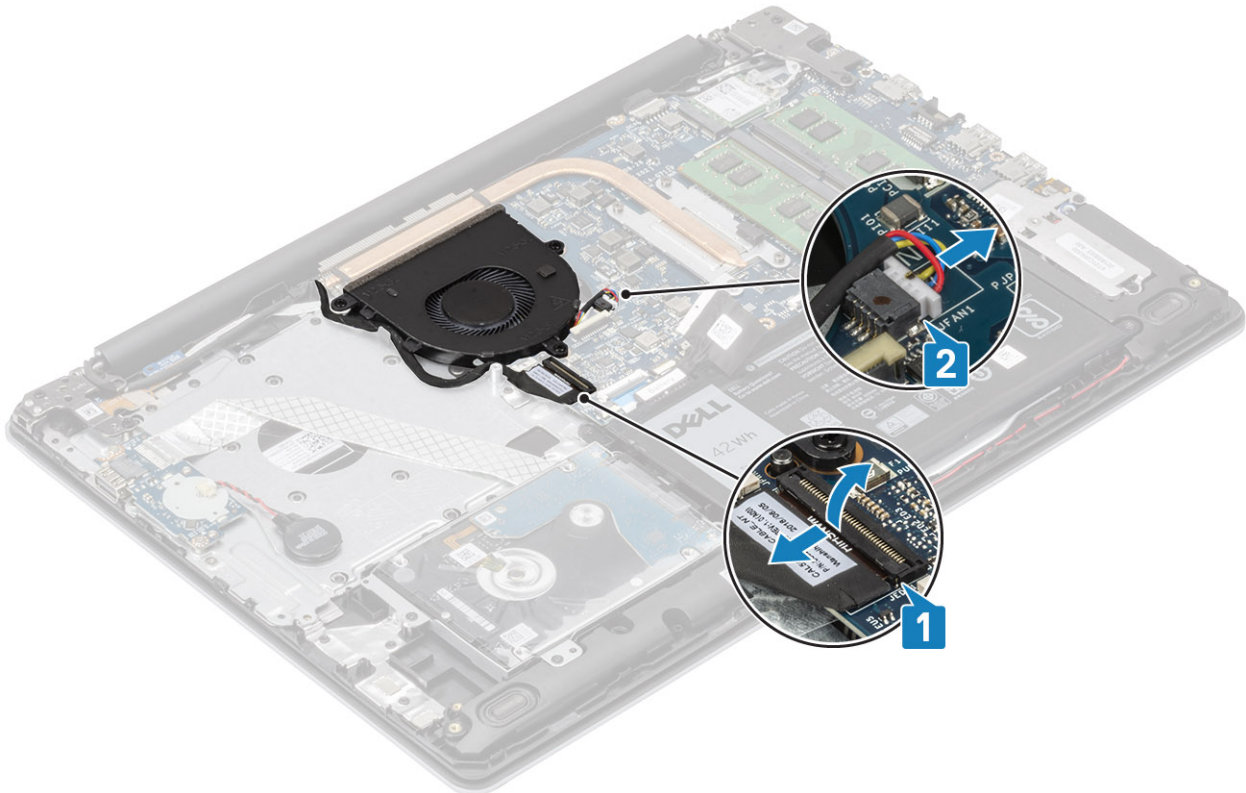

2. 디스플레이 케이블을 팬의 라우팅 가이드에서 라우팅 해제합니다[1].
3. 팬을 손목 받침대 및 키보드 보드 어셈블리에 고정하는 3개의 M2.5x5 나사를 제거합니다[1].
4. 팬을 들어 올려 손목 받침대 및 키보드 보드 어셈블리에서 분리합니다[2].

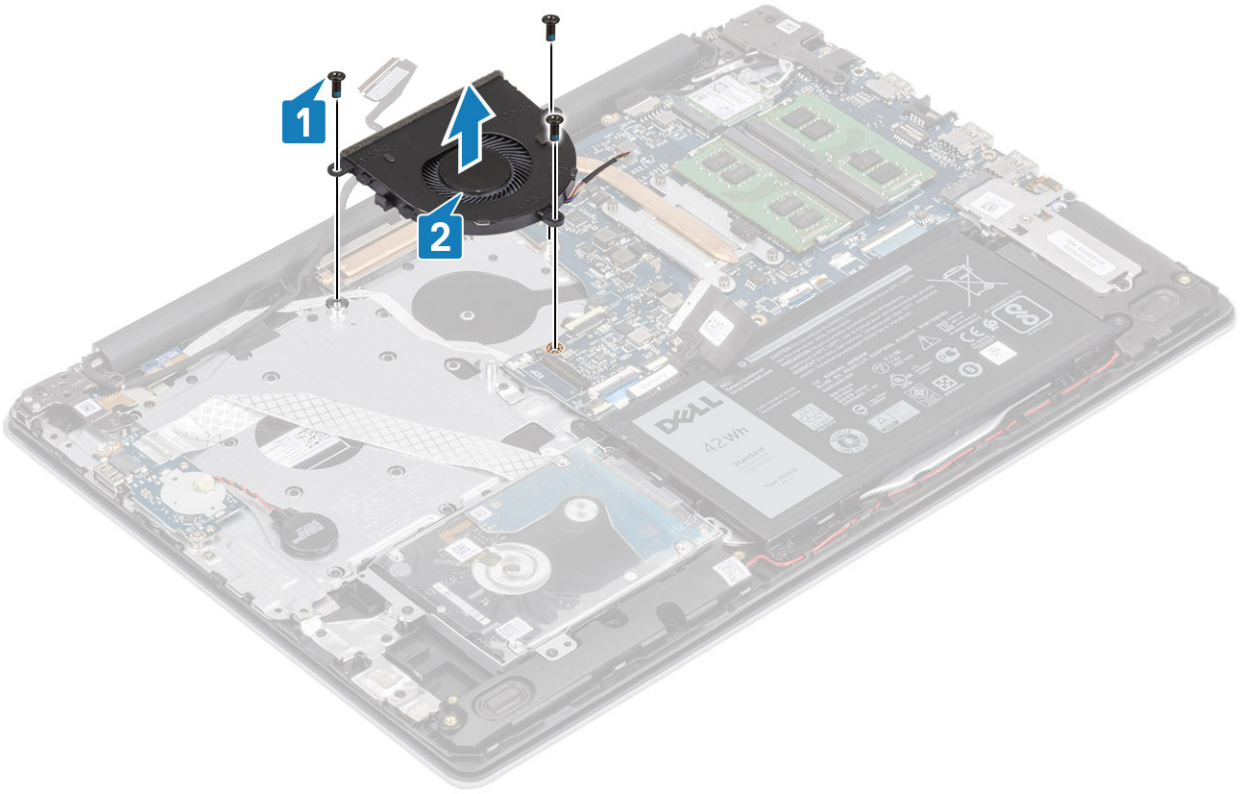

시스템 팬 설치

단계

1. 팬의 나사 구멍을 손목 받침대 및 키보드 보드 어셈블리의 나사 구멍에 맞춥니다[1].
2. 팬을 손목 받침대 및 키보드 보드 어셈블리에 고정하는 3개의 M2.5x5 나사를 끼웁니다[2].

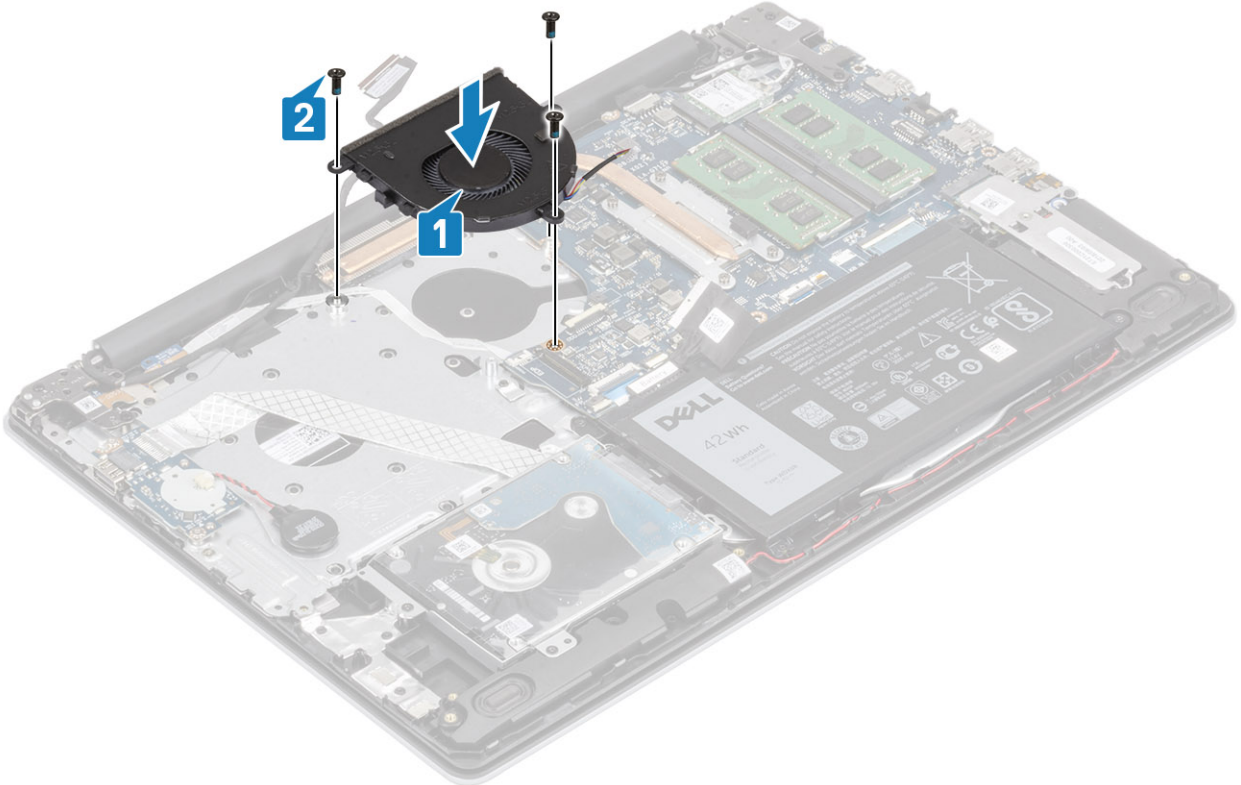

3. 팬의 라우팅 가이드를 통해 디스플레이 케이블을 라우팅합니다[1].

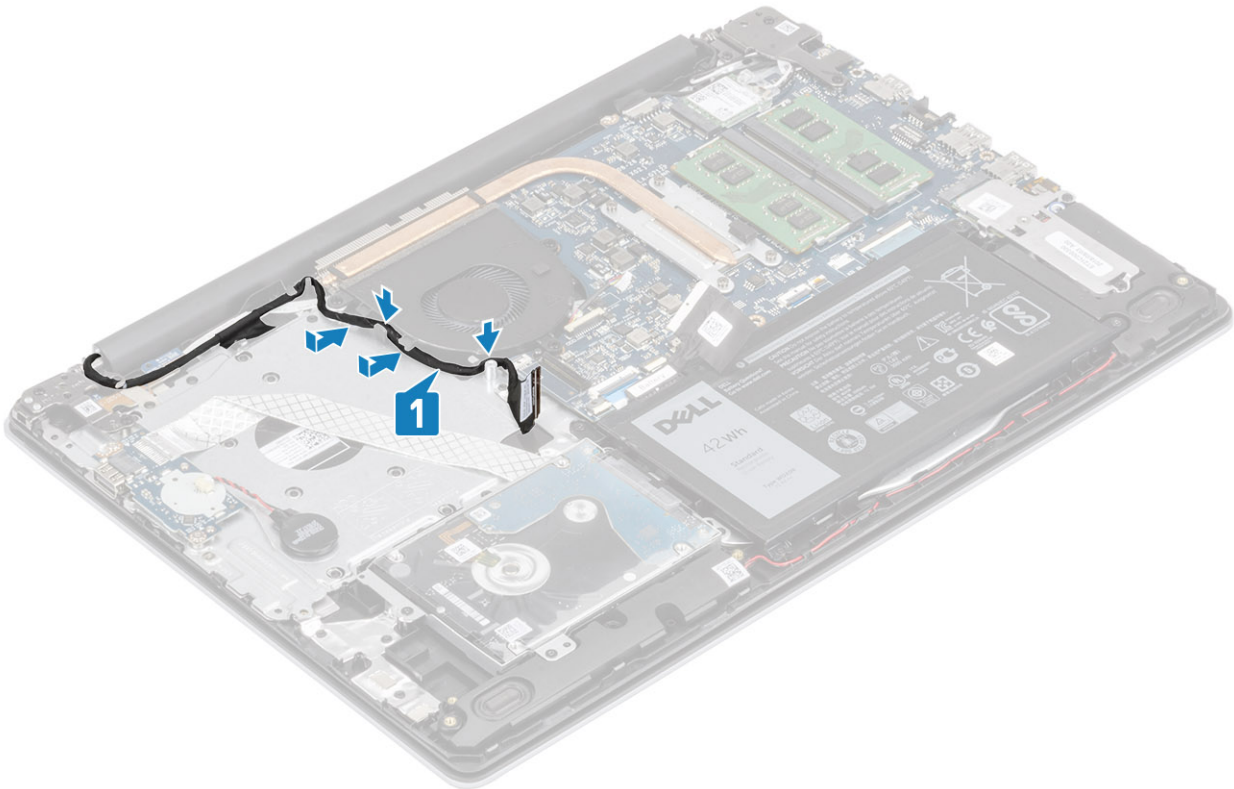

4. 디스플레이 케이블 및 팬 케이블을 시스템 보드에 연결합니다[1, 2].

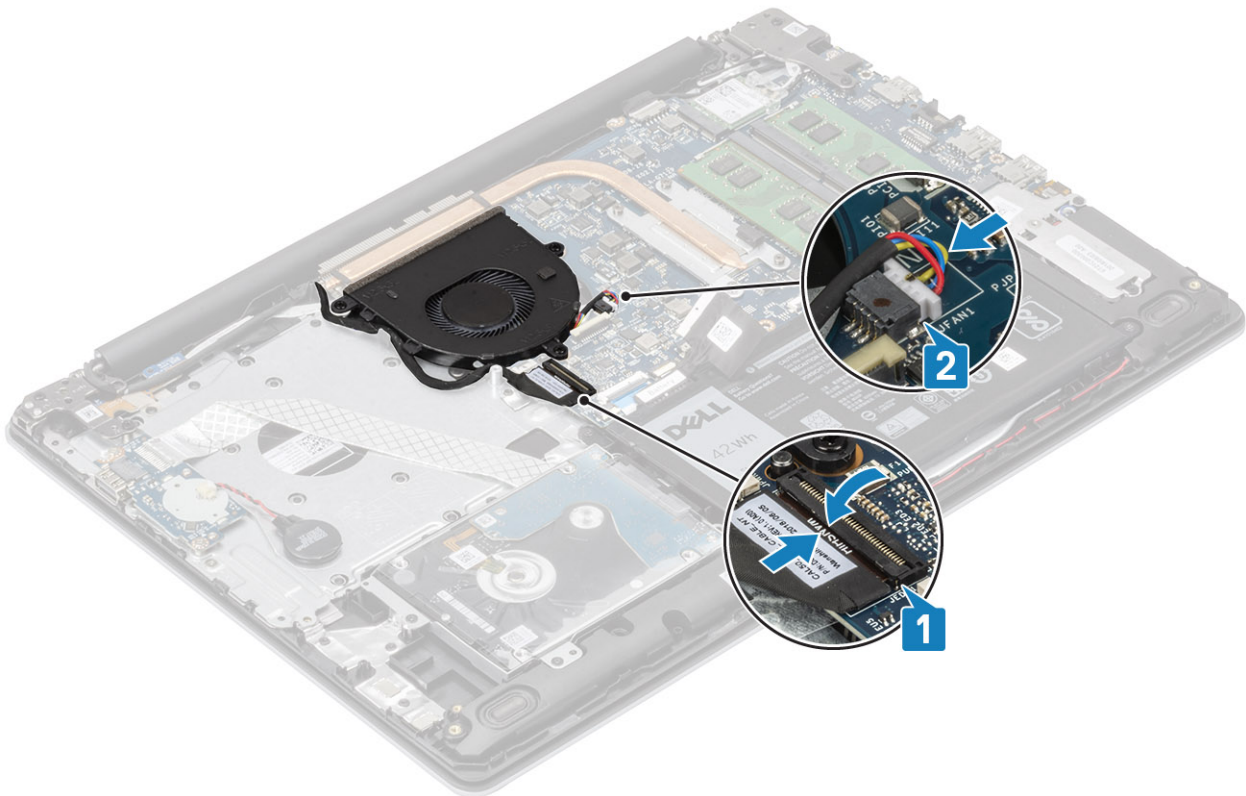

다음 단계

1. 배터리를 장착합니다.
2. 베이스 커버를 장착합니다.

3. SD 메모리 카드를 장착합니다.
4. 컴퓨터 내부 작업을 마친 후에의 절차를 따릅니다.

방열판

방열판 제거

전제조건

1. 컴퓨터 내부 작업을 시작하기 전의 절차를 따릅니다.
2. SD 메모리 카드를 제거합니다.
3. 베이스 커버를 제거합니다.
4. 전지를 제거합니다.
5. 시스템 팬을 제거합니다.

단계

1. 방열판을 시스템 보드에 고정하는 4개의 조임 나사를 풀니다[1].
① | 노트: 방열판에 표시된 설명선 번호[1, 2, 3, 4] 순서로 나사를 풀니다.
2. 방열판을 들어 올려 시스템 보드에서 분리합니다[2].

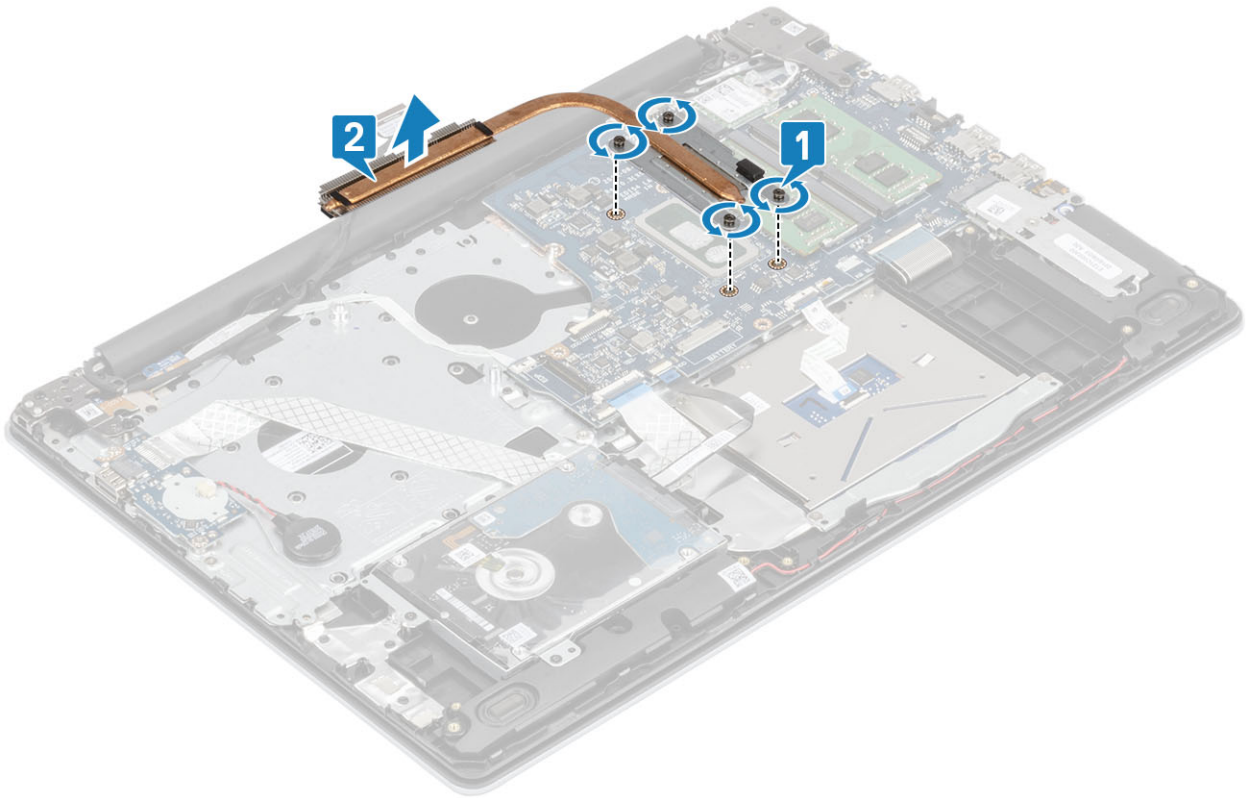

방열판 설치

단계

1. 방열판을 시스템 보드에 놓고 방열판의 나사 구멍을 시스템 보드의 나사 구멍에 맞춥니다[1].
2. 방열판을 시스템 보드에 고정하는 4개의 조임 나사를 방열판에 표시된 순서대로 조입니다[2].

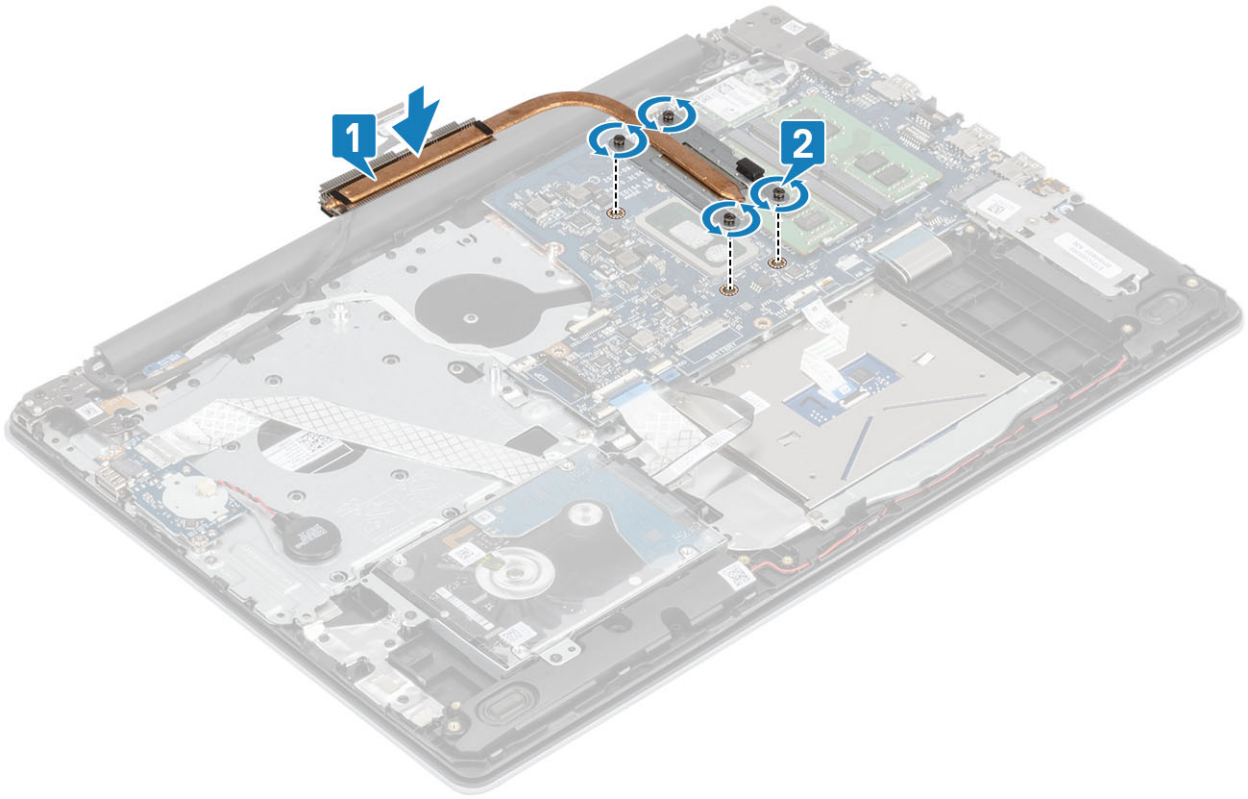

다음 단계

1. 배터리 케이블을 시스템 보드의 커넥터에 연결합니다.
2. 배터리를 장착합니다.
3. 베이스 커버를 장착합니다.
4. SD 메모리 카드를 장착합니다.
5. 컴퓨터 내부 작업을 마친 후의 절차를 따릅니다.

방열판 제거

전제조건

1. 컴퓨터 내부 작업을 시작하기 전의 절차를 따릅니다.
2. SD 메모리 카드를 제거합니다.
3. 베이스 커버를 제거합니다.
4. 시스템 보드의 커넥터에서 배터리 케이블을 연결 해제합니다.

단계

1. 방열판을 시스템 보드에 고정하는 4개의 조임 나사를 풀니다[1].
① | 노트: 방열판에 표시된 설명선 번호[1, 2, 3, 4] 순서로 나사를 풀니다.
2. 방열판을 시스템 보드에 고정하는 3개의 M2x3 나사를 제거합니다[2].
3. 방열판을 들어 올려 시스템 보드에서 분리합니다[3].

방열판 설치

단계

1. 방열판을 시스템 보드에 놓고 방열판의 나사 구멍을 시스템 보드의 나사 구멍에 맞춥니다[1].
2. 방열판을 시스템 보드에 고정하는 3개의 M2x3 나사를 끼웁니다[2].

3. 방열판을 시스템 보드에 고정하는 4개의 조임 나사를 방열판에 표시된 순서대로 조입니다[3].

다음 단계

1. 배터리 케이블을 시스템 보드의 커넥터에 연결합니다.
2. 베이스 커버를 장착합니다.
3. SD 메모리 카드를 장착합니다.
4. 컴퓨터 내부 작업을 마친 후에의 절차를 따릅니다.

스피커

스피커 제거

전제조건

1. 컴퓨터 내부 작업을 시작하기 전에의 절차를 따릅니다.
2. SD 메모리 카드를 제거합니다.
3. 베이스 커버를 제거합니다.
4. 전지를 제거합니다.
5. SSD를 제거합니다.

단계

1. 스피커 케이블을 시스템 보드에서 연결 해제합니다[1].
2. 스피커 케이블을 손목 받침대 및 키보드 어셈블리의 라우팅 가이드에서 라우팅 해제하여 제거합니다[2].
3. 스피커와 해당 케이블을 함께 들어 올려 손목 받침대 및 키보드 어셈블리에서 분리합니다[3].

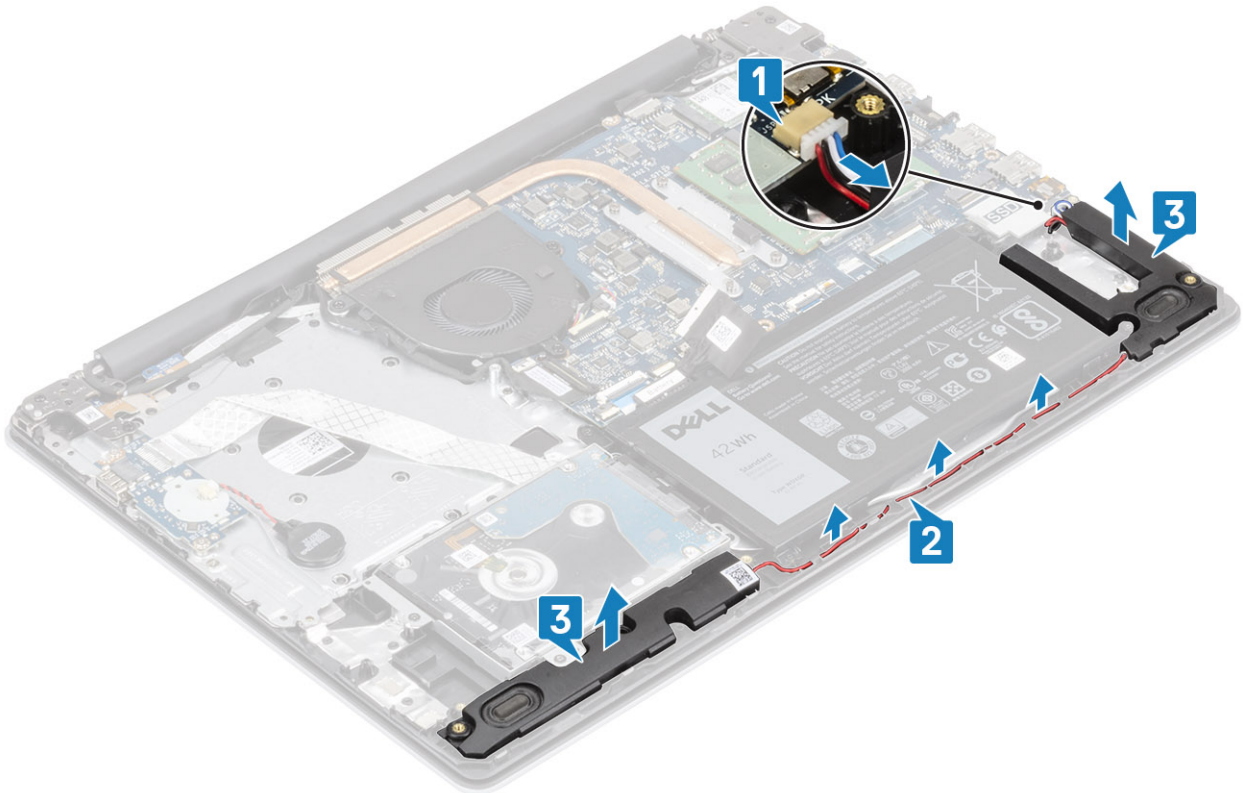

스피커 설치

이 작업 정보

① **노트:** 스피커 제거 시 고무 그로밋이 빠져나온 상태라면 스피커를 장착하기 전에 제자리에 밀어 넣습니다.

단계

1. 정렬 포스트 및 고무 그로밋을 사용하여 스피커를 손목 받침대 및 키보드 어셈블리의 슬롯에 끼워 넣습니다[1].
2. 손목 받침대 및 키보드 어셈블리의 라우팅 가이드를 통해 스피커 케이블을 라우팅합니다[2].
3. 스피커 케이블을 시스템 보드의 커넥터에 연결합니다[3].

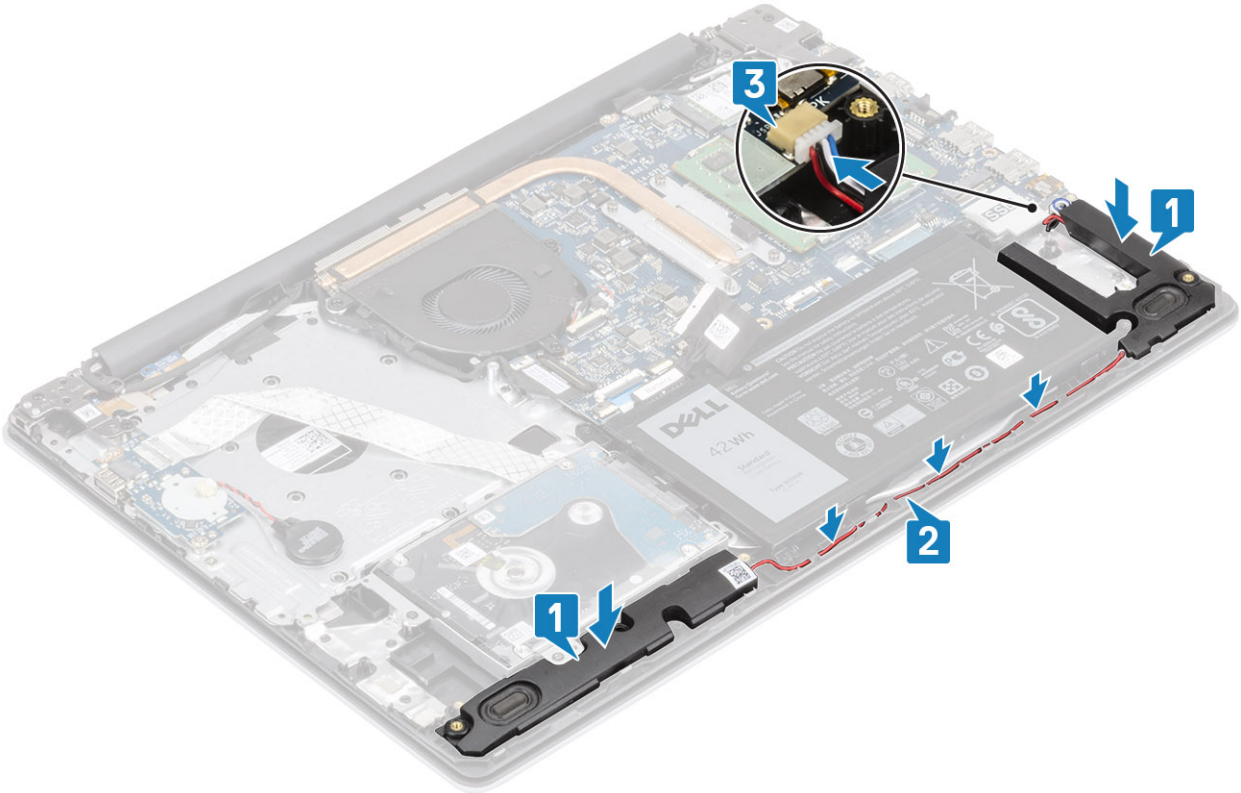

다음 단계

1. SSD를 장착합니다.
2. 배터리를 장착합니다.
3. 베이스 커버를 장착합니다.
4. SD 메모리 카드를 장착합니다.
5. 컴퓨터 내부 작업을 마친 후의 절차를 따릅니다.

IO 보드

IO 보드 제거

전제조건

1. 컴퓨터 내부 작업을 시작하기 전의 절차를 따릅니다.
2. SD 메모리 카드를 제거합니다.
3. 베이스 커버를 제거합니다.
4. 전지를 제거합니다.

5. 하드 드라이브 어셈블리를 제거합니다.

단계

1. 코인 셀 배터리 케이블을 I/O 보드에서 연결 해제합니다[1].
2. 래치를 열고 I/O 보드 케이블을 시스템 보드에서 연결 해제합니다[2].

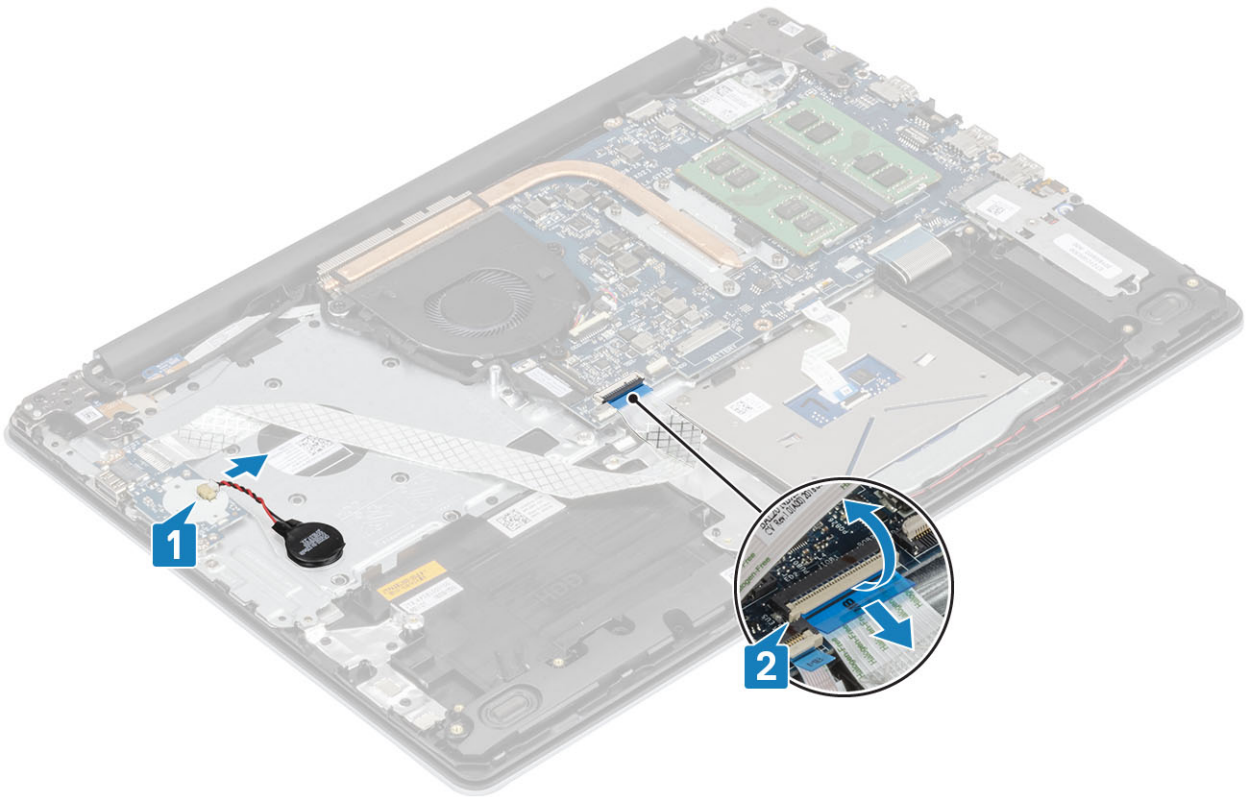

3. I/O 보드를 손목 받침대 및 키보드 어셈블리에 고정하는 2개의 M2x4 나사를 제거합니다[1].
4. I/O 보드를 케이블과 함께 들어 올려 손목 받침대 및 키보드 어셈블리에서 분리합니다[2].

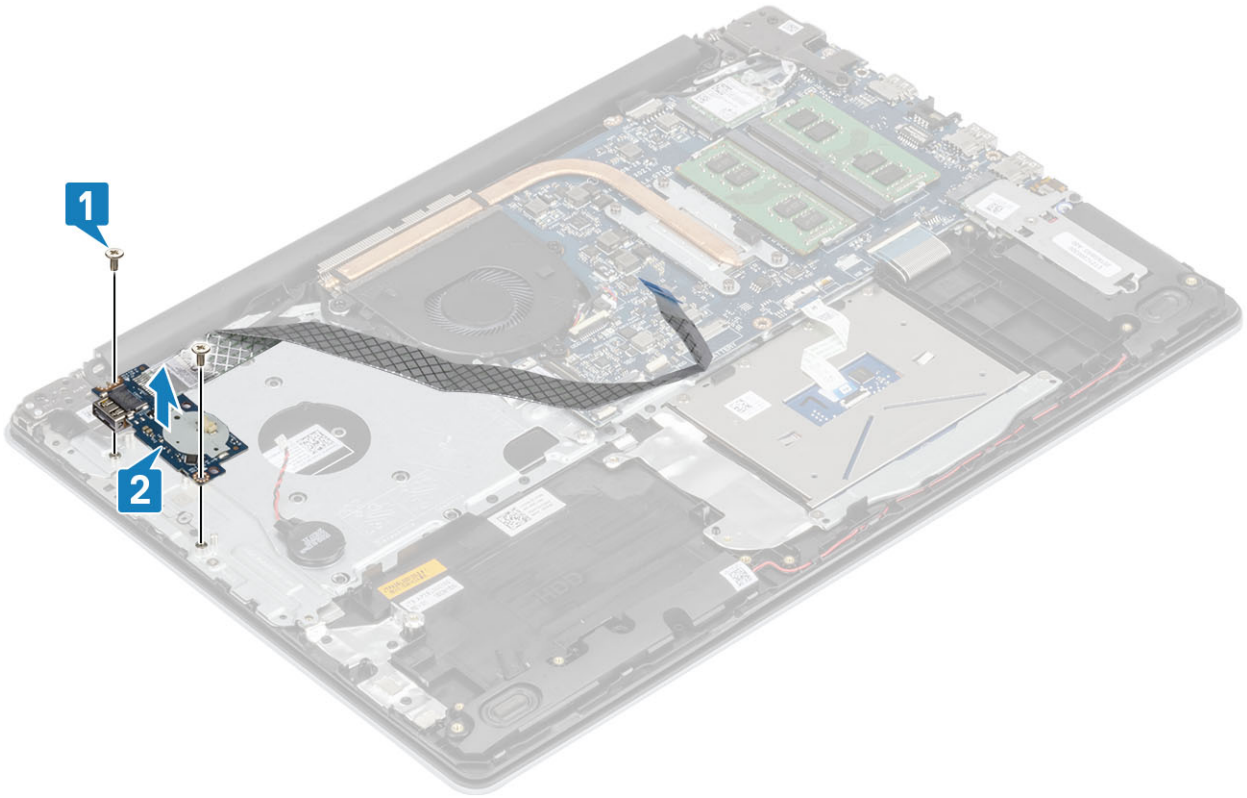

IO 보드 설치

단계

1. 정렬 포스트를 사용하여 I/O 보드를 손목 받침대 및 키보드 어셈블리에 놓습니다[1].
2. I/O 보드를 손목 받침대 및 키보드 어셈블리에 고정하는 2개의 M2x4 나사를 끼웁니다[2].
3. 코인 셀 배터리 케이블을 I/O 보드에 연결합니다[1].
4. I/O 보드 케이블을 시스템 보드에 연결하고 래치를 닫아 케이블을 고정합니다[2].

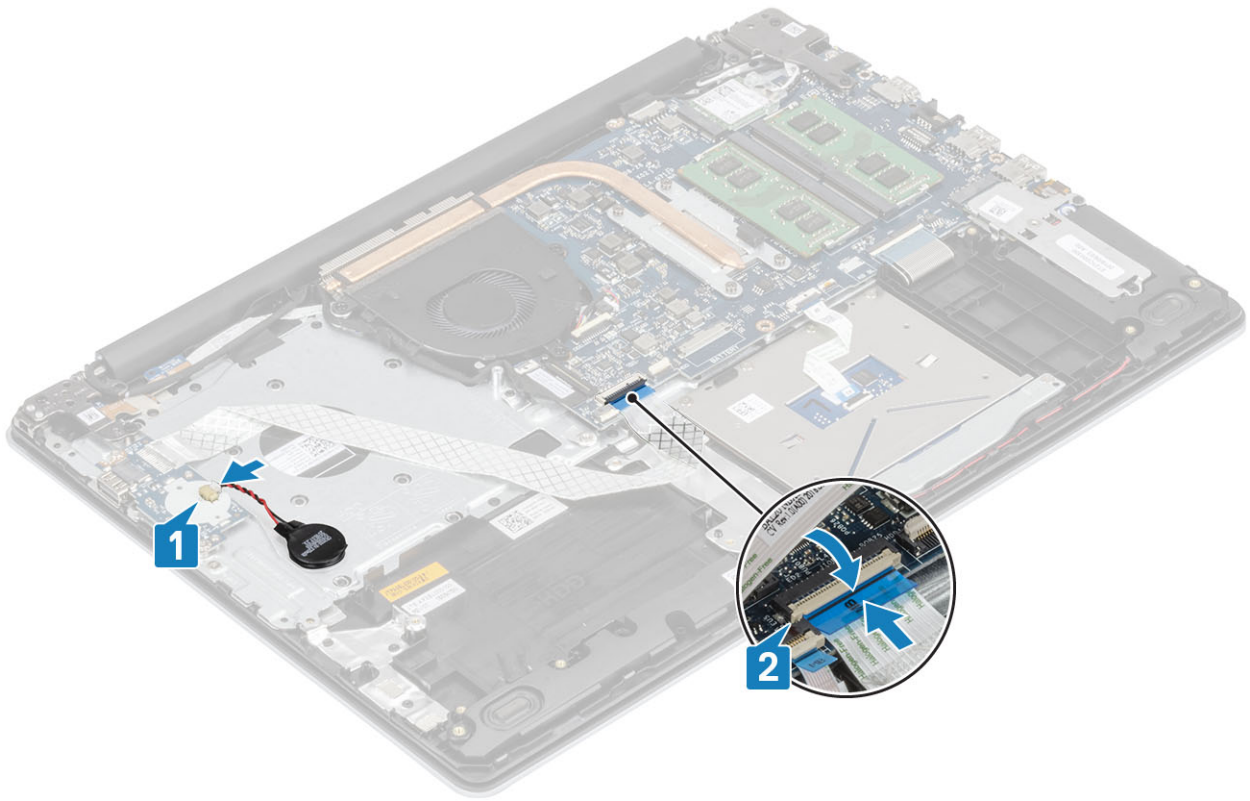

다음 단계

1. 하드 드라이브 어셈블리를 장착합니다.
2. 배터리를 장착합니다.
3. 베이스 커버를 장착합니다.
4. SD 메모리 카드를 장착합니다.
5. 컴퓨터 내부 작업을 마친 후의 절차를 따릅니다.

터치패드

터치패드 어셈블리 제거

전제조건

1. 컴퓨터 내부 작업을 시작하기 전의 절차를 따릅니다.
2. SD 메모리 카드를 제거합니다.
3. 베이스 커버를 제거합니다.
4. 전지를 제거합니다.

단계

1. 래치를 열고 하드 드라이브 케이블 및 터치패드 케이블을 시스템 보드에서 연결 해제합니다[1, 2].
2. 터치패드를 손목 받침대 및 키보드 어셈블리에 고정하는 테이프를 떼어냅니다[3].

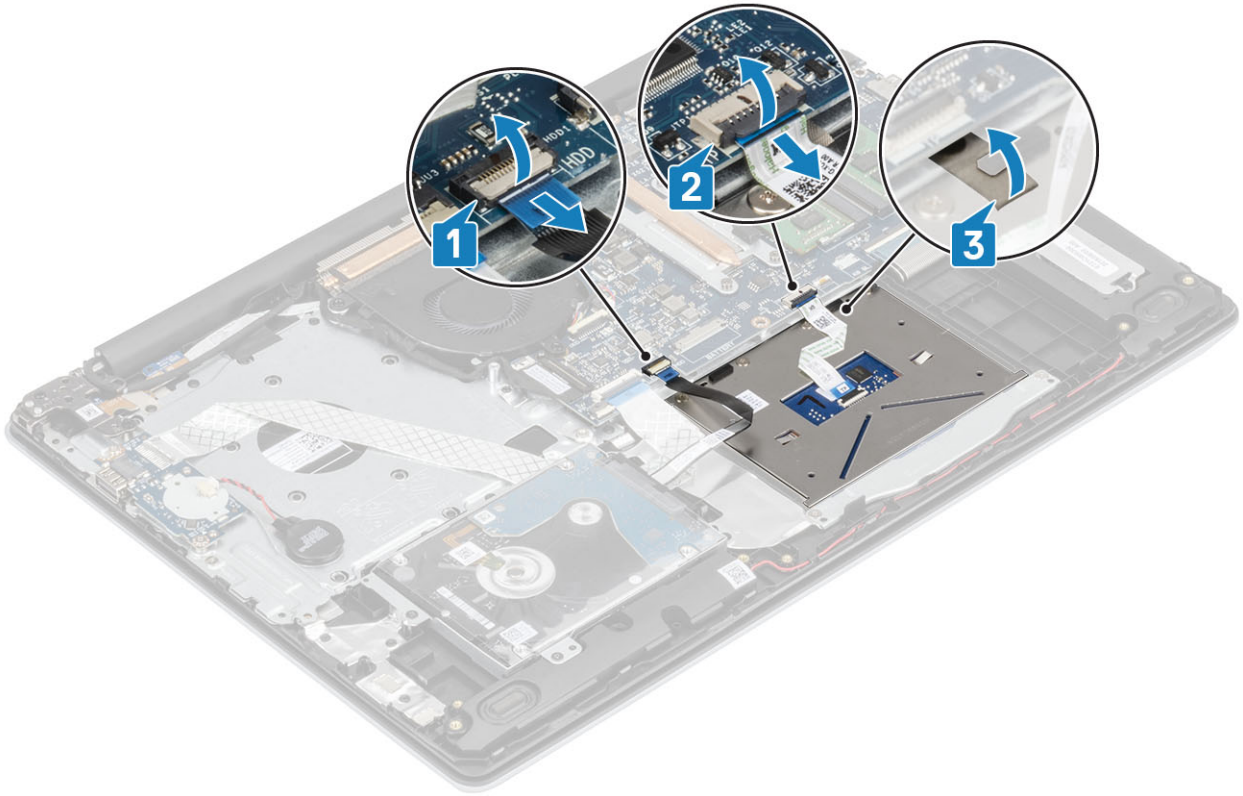

3. 터치패드 브래킷을 손목 받침대 및 키보드 어셈블리에 고정하는 2개의 M2x2 나사를 제거합니다[1].
4. 터치패드 브래킷을 들어 올려 손목 받침대 및 키보드 어셈블리에서 분리합니다[2].

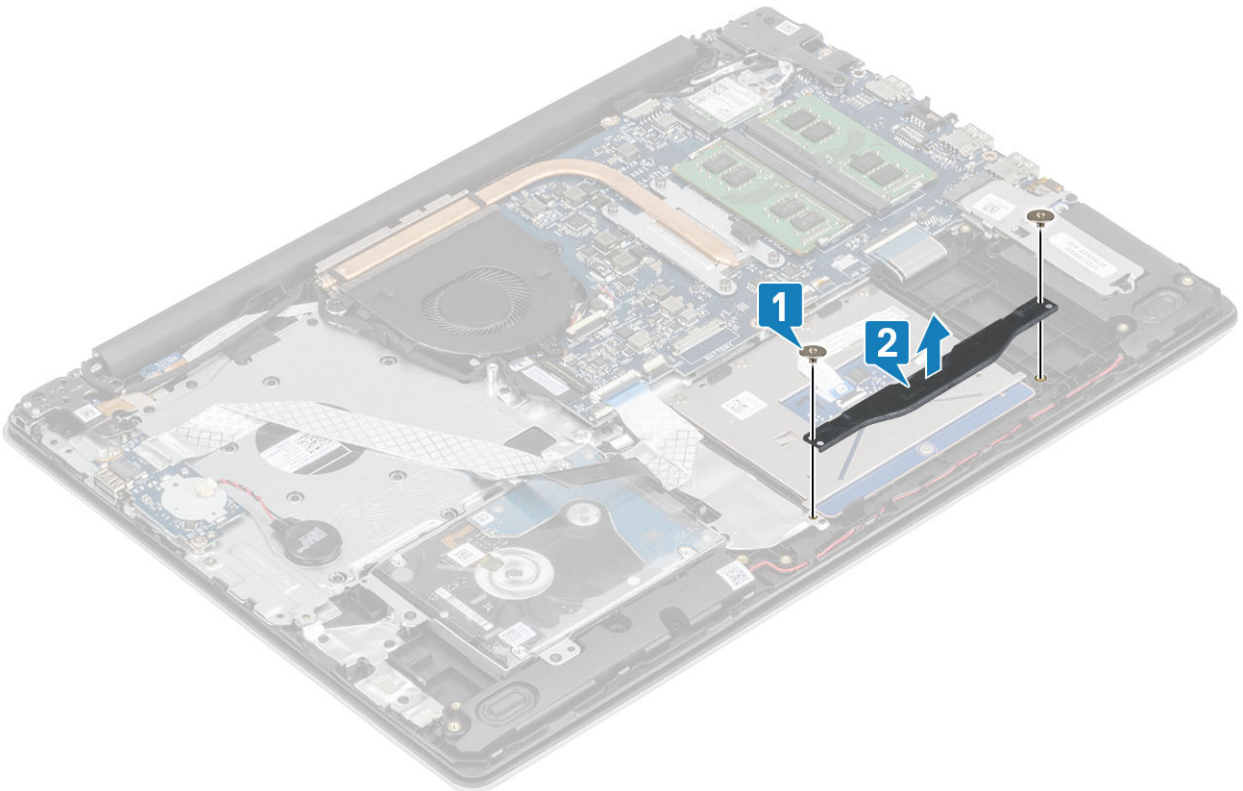

5. 터치패드를 손목 받침대 및 키보드 어셈블리에 고정하는 4개의 M2x2 나사를 제거합니다[1].
6. 터치패드를 들어 올려 손목 받침대 및 키보드 어셈블리에서 분리합니다[2].

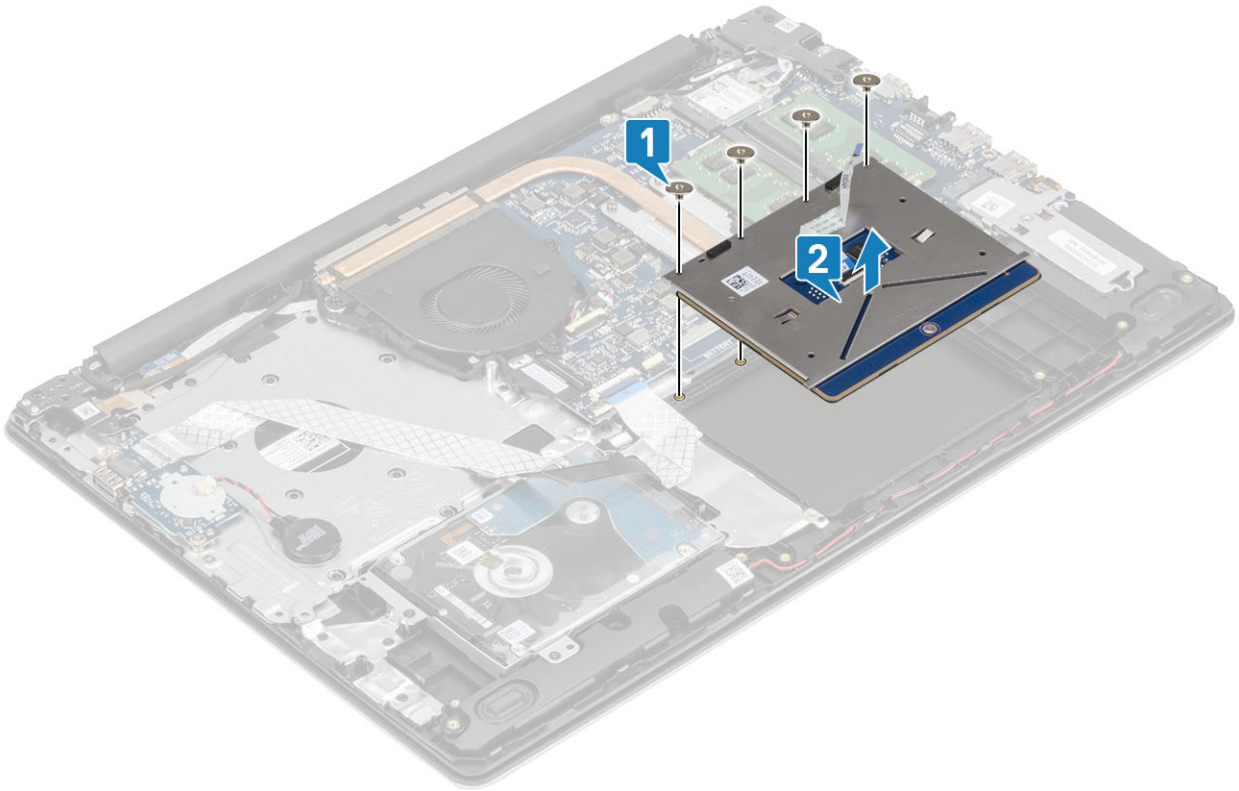

터치패드 어셈블리 설치

이 작업 정보

① **노트:** 터치 패드가 손목 받침대 및 키보드 어셈블리의 해당 가이드와 정렬되어 있고 터치패드의 양쪽 간격이 동일한지 확인합니다.

단계

1. 터치패드를 손목 받침대 및 키보드 어셈블리의 슬롯에 끼워 넣습니다[1].
2. 터치패드를 손목 받침대 및 키보드 어셈블리에 고정하는 4개의 M2x2 나사를 끼웁니다[2].

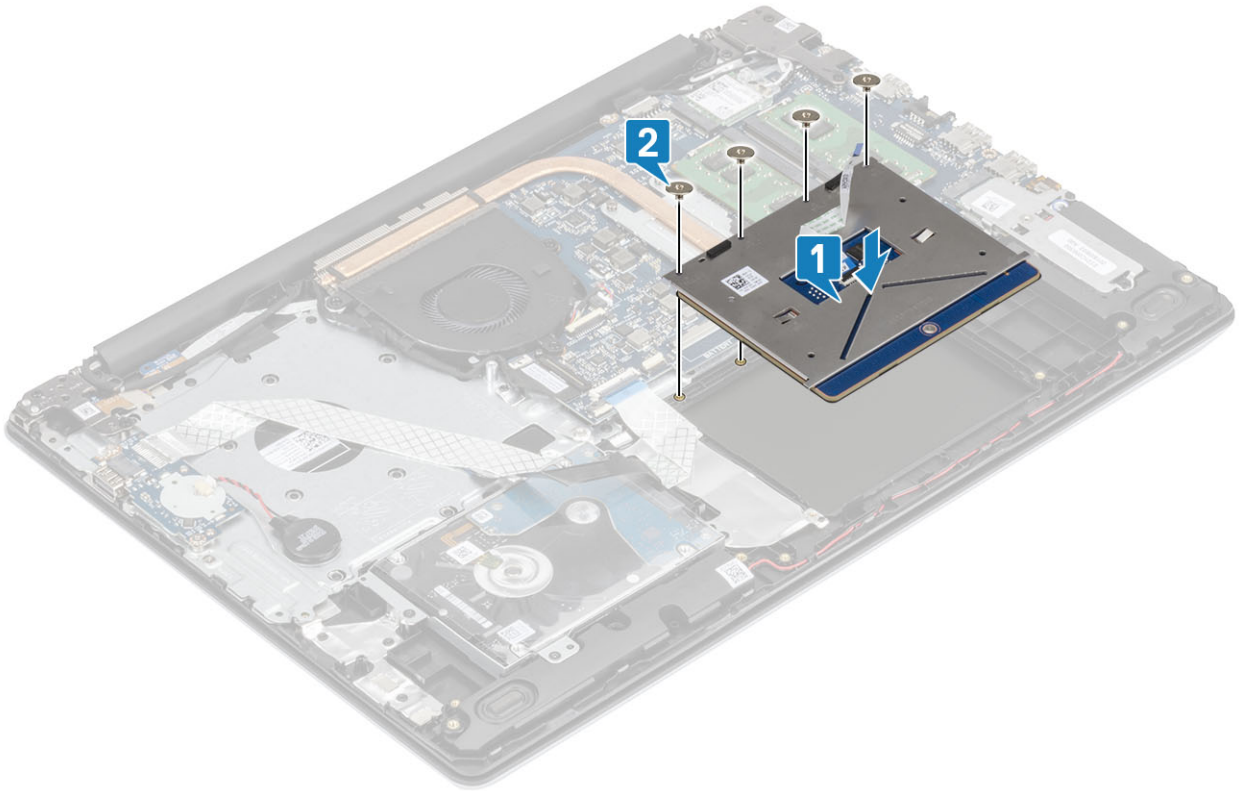

3. 터치패드 브래킷을 손목 받침대 및 키보드 어셈블리의 슬롯에 끼워 넣습니다[1].
4. 터치패드 브래킷을 손목 받침대 및 키보드 어셈블리에 고정하는 2개의 M2x2 나사를 끼웁니다[2].

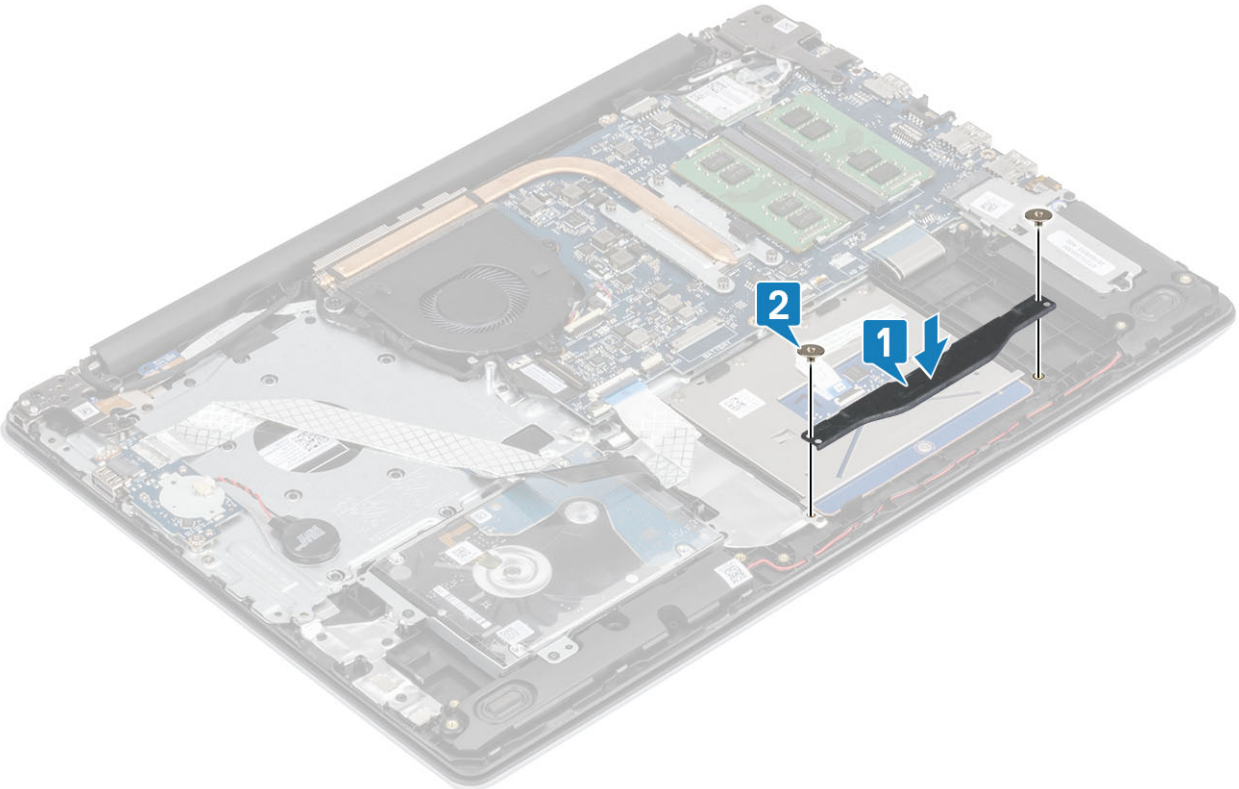

5. 터치패드를 손목 받침대 및 키보드 어셈블리에 고정하는 테이프를 부착합니다[1].
6. 터치패드 케이블 및 하드 드라이브 케이블을 시스템 보드의 해당 커넥터에 밀어 넣은 후 래치를 닫아 케이블을 고정합니다[2, 3].

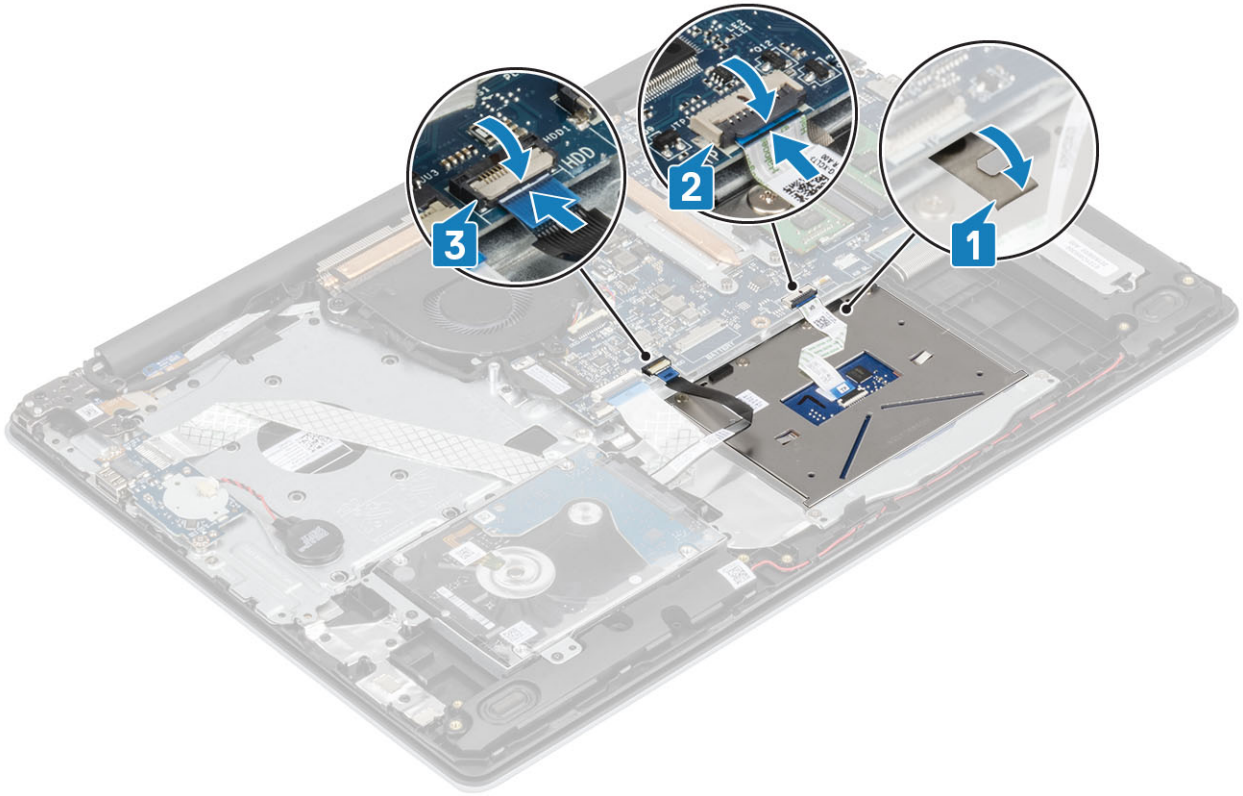

다음 단계

1. 배터리를 장착합니다.
2. 베이스 커버를 장착합니다.
3. SD 메모리 카드를 장착합니다.
4. 컴퓨터 내부 작업을 마친 후의 절차를 따릅니다.

디스플레이 어셈블리

디스플레이 어셈블리 제거

전제조건

1. 컴퓨터 내부 작업을 시작하기 전의 절차를 따릅니다.
2. SD 메모리 카드를 제거합니다.
3. 베이스 커버를 제거합니다.
4. 시스템 보드의 커넥터에서 배터리 케이블을 연결 해제합니다.
5. WLAN을 제거합니다.

단계

1. 래치를 열고 디스플레이 케이블을 시스템 보드에서 연결 해제합니다[1].
2. 디스플레이 케이블을 손목 받침대 및 키보드 어셈블리의 라우팅 가이드에서 라우팅 해제합니다[2].
3. 무선 안테나를 고정하는 테이프를 시스템 보드에서 떼어냅니다[3].



4. 왼쪽 및 오른쪽 힌지를 시스템 보드, 손목 받침대 및 키보드 어셈블리에 고정하는 5개의 M2.5x5 나사를 제거합니다[1].
5. 힌지를 들어 올립니다[1]. 손목 받침대 및 키보드 어셈블리를 일정한 각도로 들어 올립니다[2].

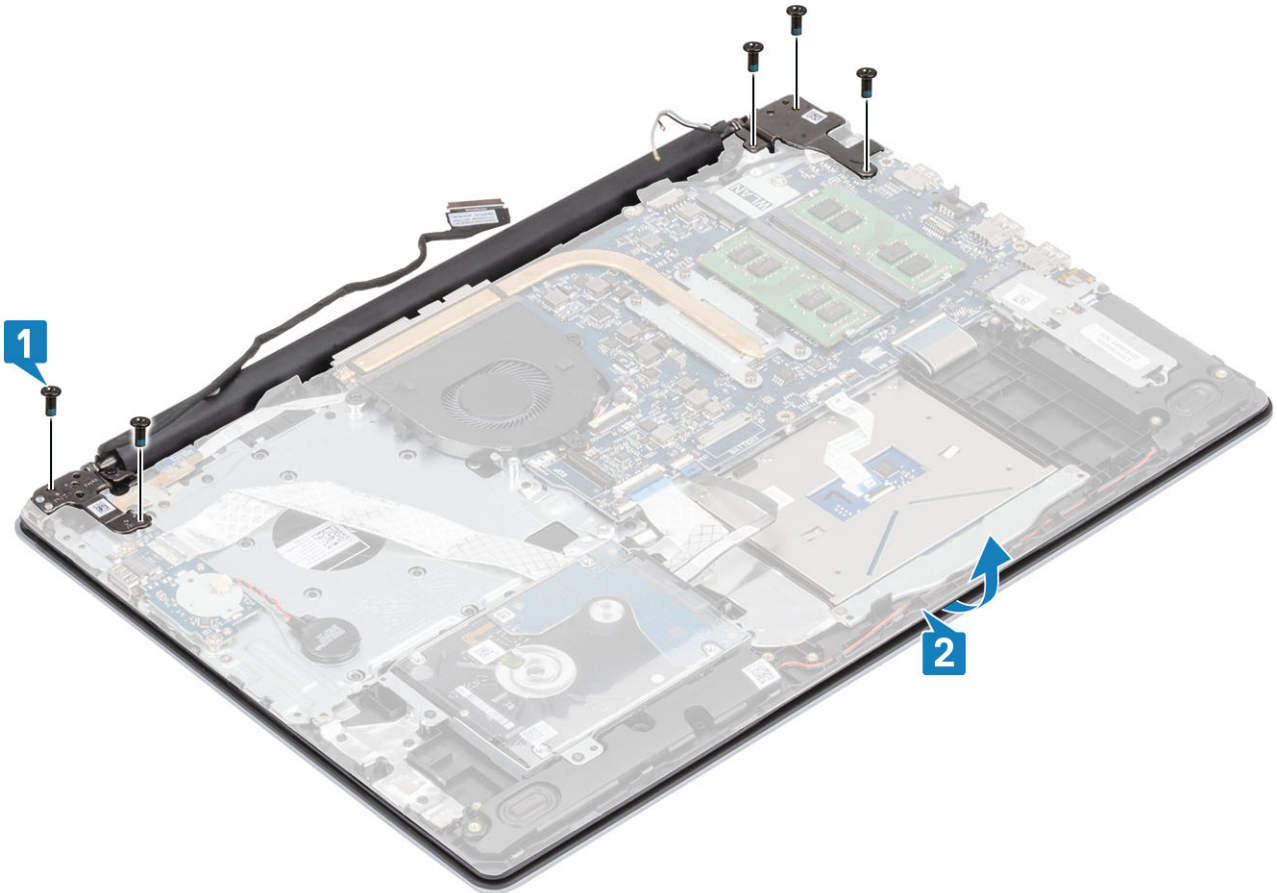

6. 힌지를 들어 올립니다. 손목 받침대 및 키보드 어셈블리를 디스플레이 어셈블리에서 제거합니다[1, 2].

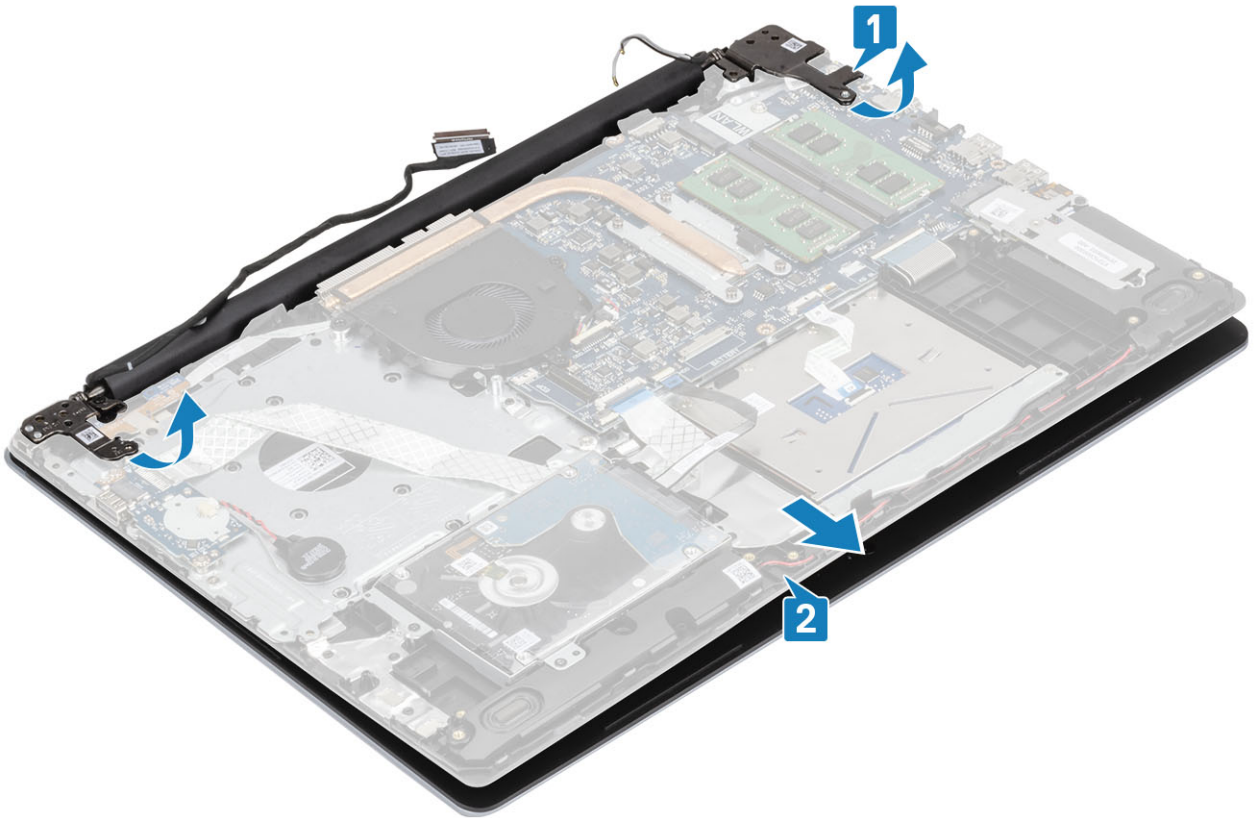

7. 앞 단계를 모두 수행하고 나면 디스플레이 어셈블리가 남습니다.



디스플레이 어셈블리 설치

이 작업 정보

① **노트:** 디스플레이 어셈블리를 손목 받침대 및 키보드 어셈블리에 장착하기 전에 힌지가 최대한 열려 있는지 확인하십시오.

단계

1. 손목 받침대 및 키보드 어셈블리를 디스플레이 어셈블리의 힌지 아래에 맞추어 놓습니다[1].
2. 손목 받침대 및 키보드 어셈블리를 디스플레이 어셈블리에 장착합니다[2].
3. 시스템 보드, 손목 받침대 및 키보드 어셈블리에서 힌지를 아래로 누릅니다[3].

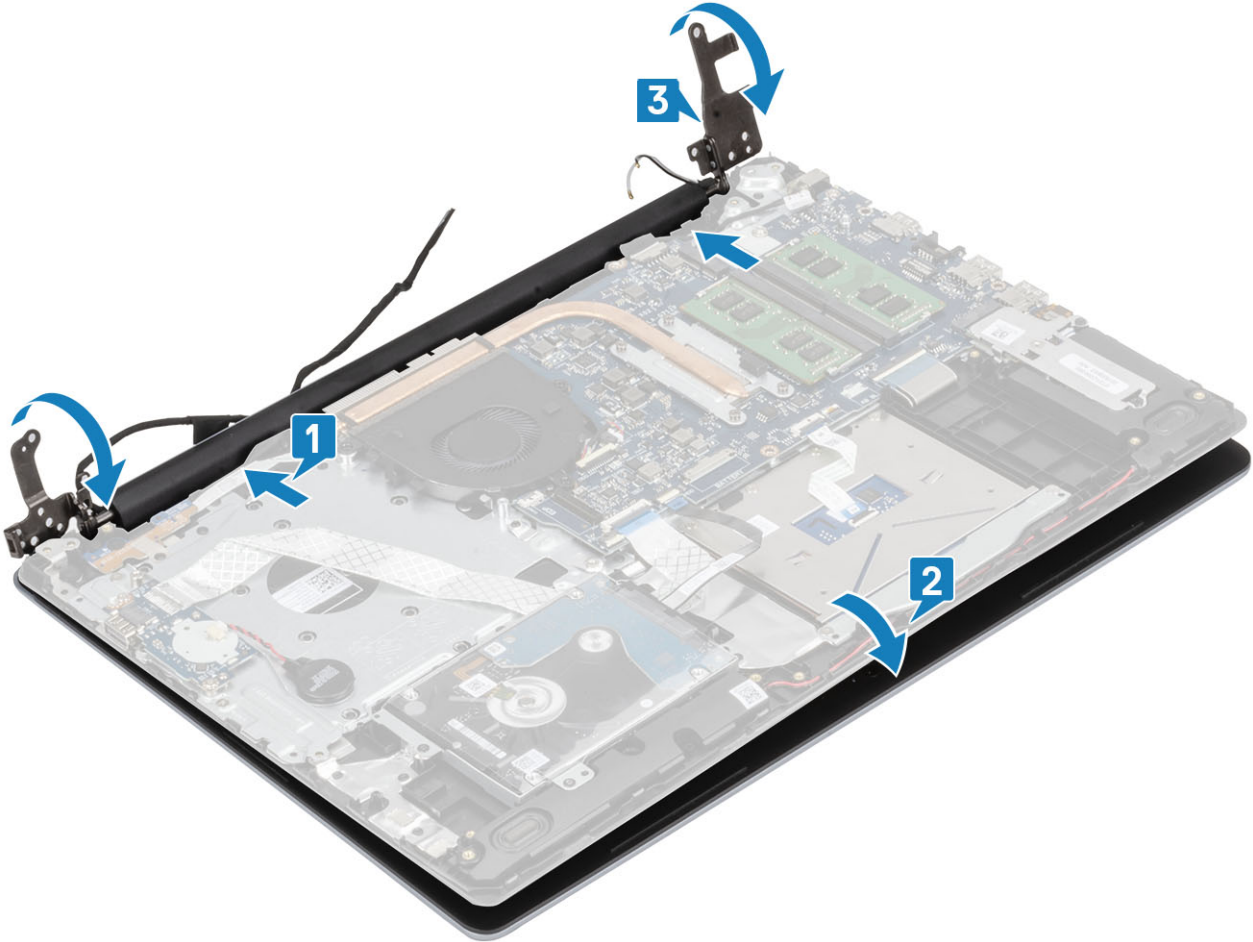

4. 왼쪽 및 오른쪽 힌지를 시스템 보드, 손목 받침대 및 키보드 어셈블리에 고정하는 5개의 M2.5x5 나사를 장착합니다[1].

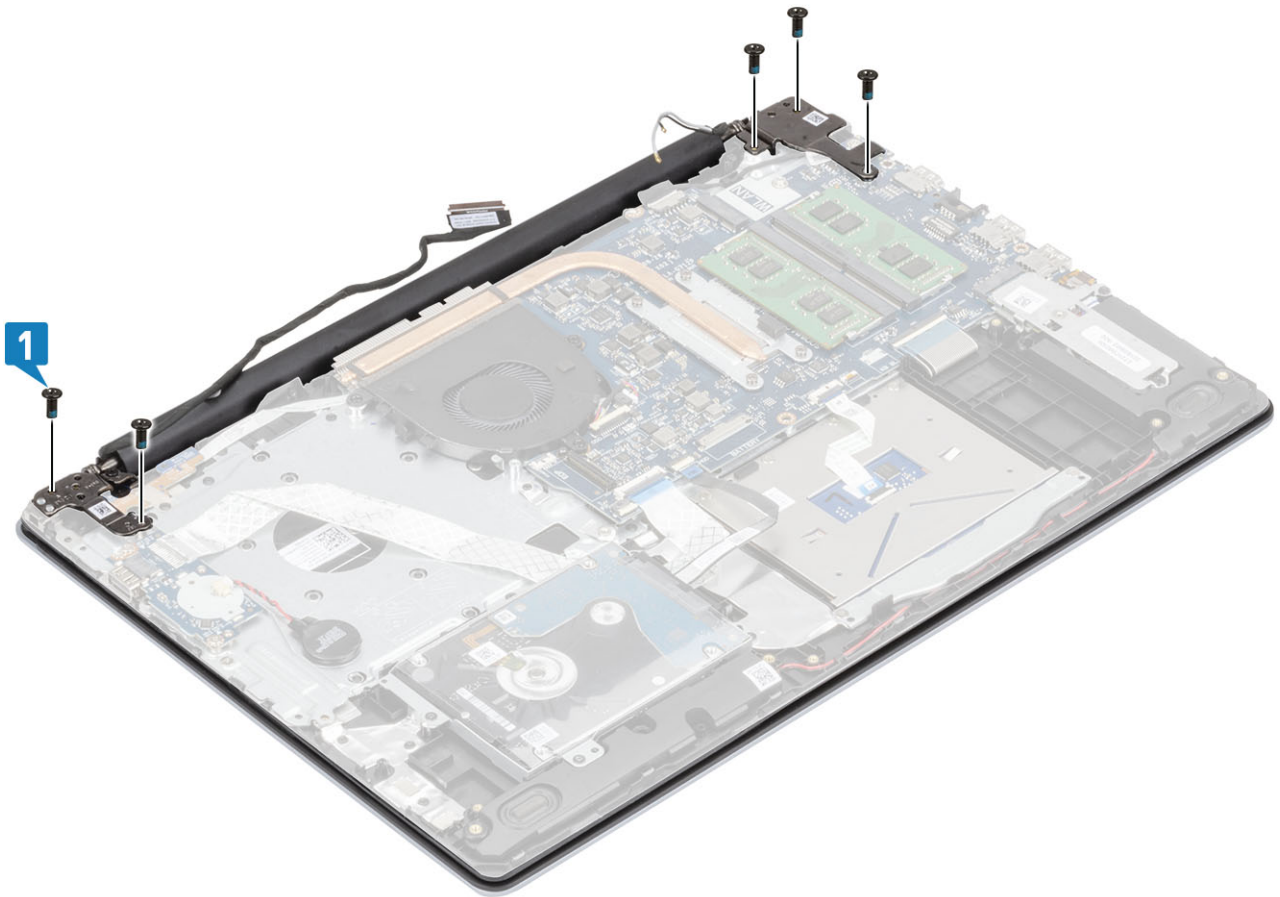

5. 손목 받침대 및 키보드 어셈블리의 라우팅 가이드를 통해 디스플레이 케이블을 라우팅합니다[1].
6. 디스플레이 케이블을 시스템 보드의 커넥터에 연결합니다[2].
7. 안테나 케이블을 시스템 보드에 부착합니다[3].

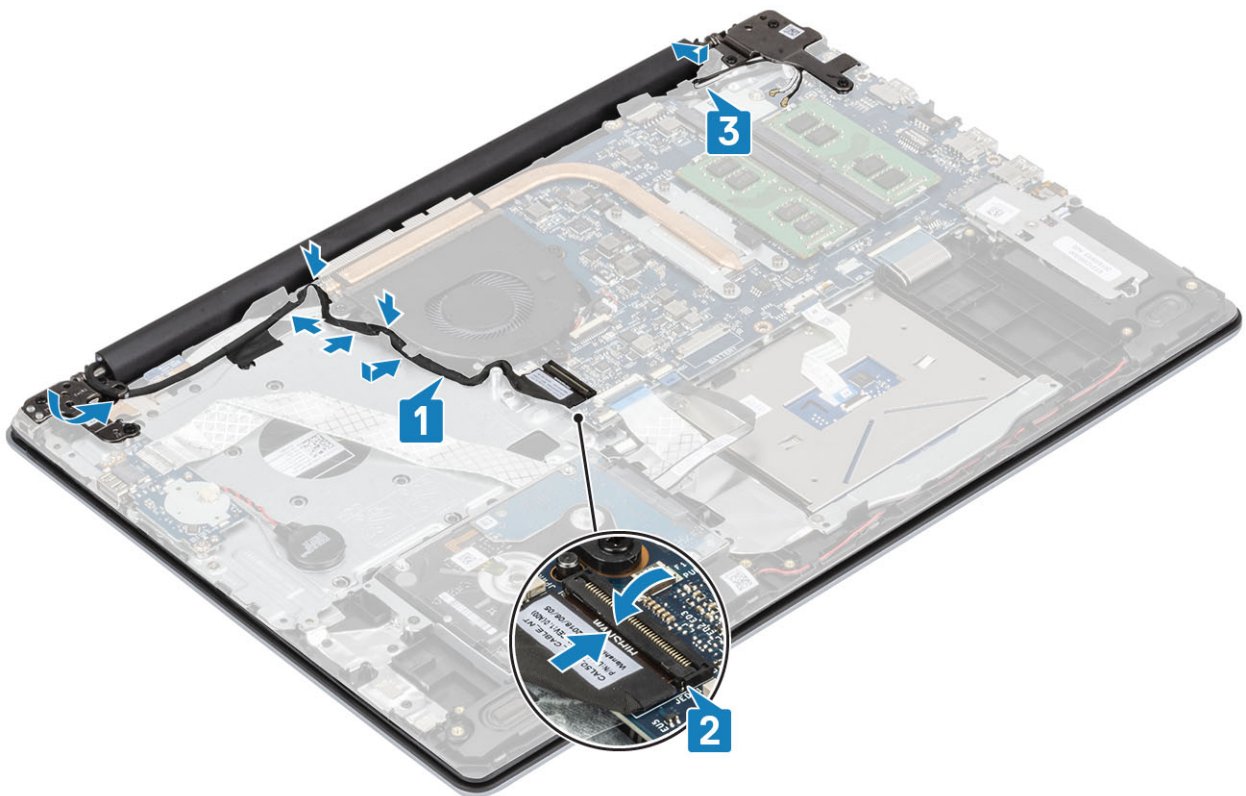

다음 단계

1. WLAN을 장착합니다.
2. 베이스 커버를 장착합니다.
3. SD 메모리 카드를 장착합니다.
4. 컴퓨터 내부 작업을 마친 후의 절차를 따릅니다.

디스플레이 베젤

디스플레이 베젤 제거

전제조건

1. 컴퓨터 내부 작업을 시작하기 전의 절차를 따릅니다.
2. SD 메모리 카드를 제거합니다.
3. 베이스 커버를 제거합니다.
4. 디스플레이 어셈블리를 제거합니다.

단계

1. 디스플레이 베젤의 안쪽 상단을 들어 올립니다[1].
2. 계속해서 디스플레이 베젤의 안쪽 좌측 및 안쪽 우측 가장자리를 들어 올립니다[2].
3. 디스플레이 베젤의 안쪽 하단 가장자리를 들어 올리고 베젤을 들어 올려 디스플레이 어셈블리에서 분리합니다[3].

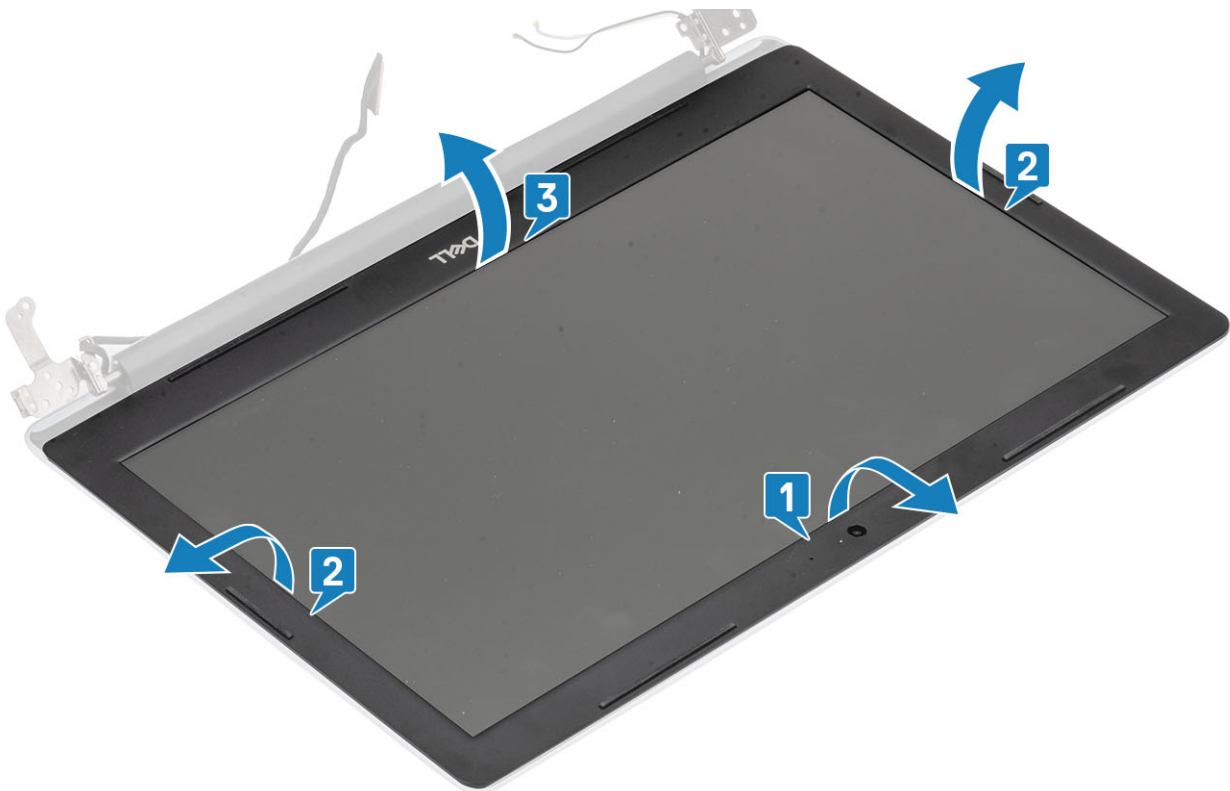

디스플레이 베젤 설치

단계

1. 디스플레이 베젤을 디스플레이 후면 커버 및 안테나 어셈블리에 맞추고 조심스럽게 디스플레이 베젤을 제자리에 끼워 넣습니다[1].



다음 단계

1. 디스플레이 어셈블리를 장착합니다.
2. 하드 드라이브 어셈블리를 장착합니다.
3. 배터리 케이블을 시스템 보드의 커넥터에 연결합니다.
4. 베이스 커버를 장착합니다.
5. SD 메모리 카드를 장착합니다.
6. 컴퓨터 내부 작업을 마친 후에의 절차를 따릅니다.

전원 버튼 보드

전원 버튼 보드 제거

전제조건

1. 컴퓨터 내부 작업을 시작하기 전에의 절차를 따릅니다.
2. SD 메모리 카드를 제거합니다.
3. 베이스 커버를 제거합니다.
4. 시스템 보드의 커넥터에서 배터리 케이블을 연결 해제합니다.
5. WLAN을 제거합니다.
6. 시스템 팬을 제거합니다.
7. 디스플레이 어셈블리를 제거합니다.

단계

1. 래치를 열고 전원 버튼 보드 케이블을 시스템에서 연결 해제합니다[1].
2. 전도성 테이프를 떼어내 전원 버튼 보드에서 분리합니다[2].
3. 전원 버튼 보드를 손목 받침대 및 키보드 어셈블리에 고정하는 1개의 M2x2 나사를 제거합니다[3].
4. 전원 버튼 보드와 해당 케이블을 함께 들어 올려 손목 받침대 및 키보드 어셈블리에서 분리합니다[4].

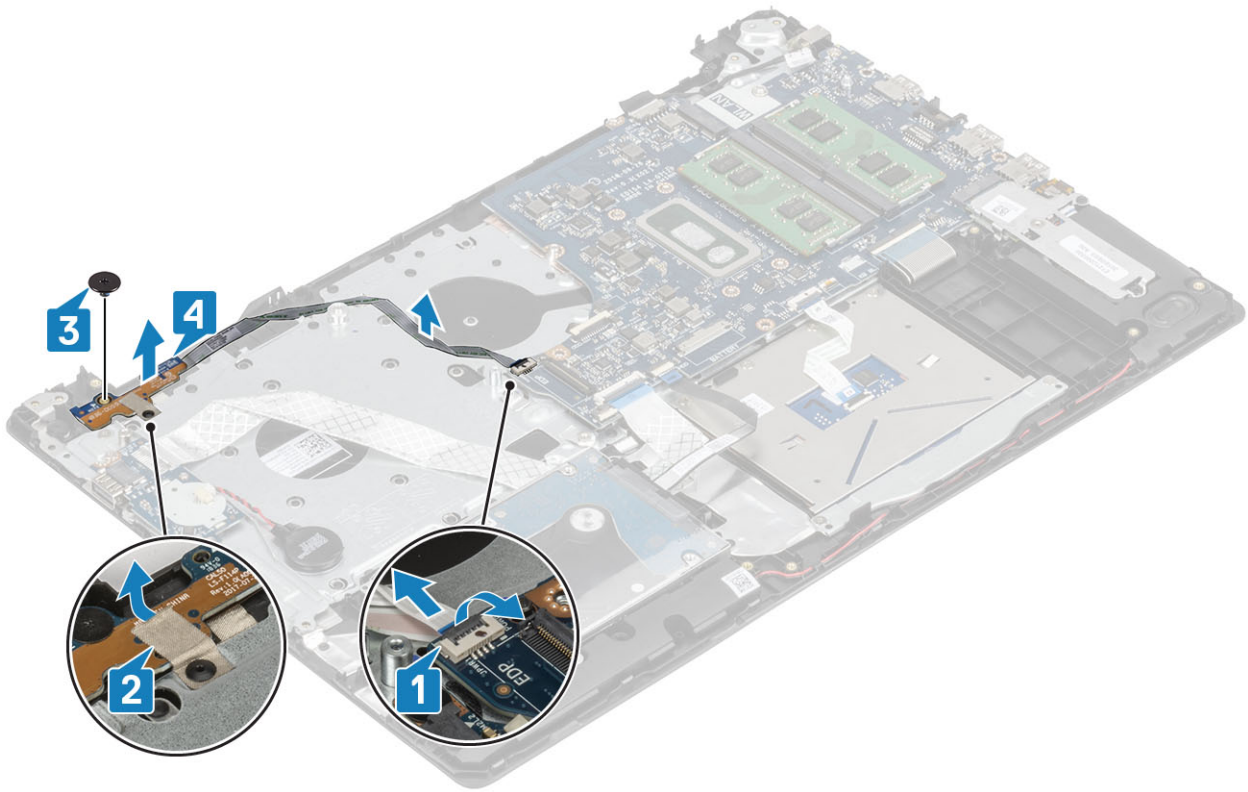

전원 버튼 보드 장착

단계

1. 전원 버튼 보드를 손목 받침대 및 키보드 어셈블리의 슬롯에 끼워 넣습니다[1].
2. 전원 버튼 보드를 손목 받침대 및 키보드 어셈블리에 고정하는 1개의 M2x2 나사를 끼웁니다[2].
3. 전도성 테이프를 전원 버튼 보드에 부착합니다[3].
4. 전원 버튼 케이블을 시스템 보드에 밀고 래치를 닫아 케이블을 고정합니다[4].

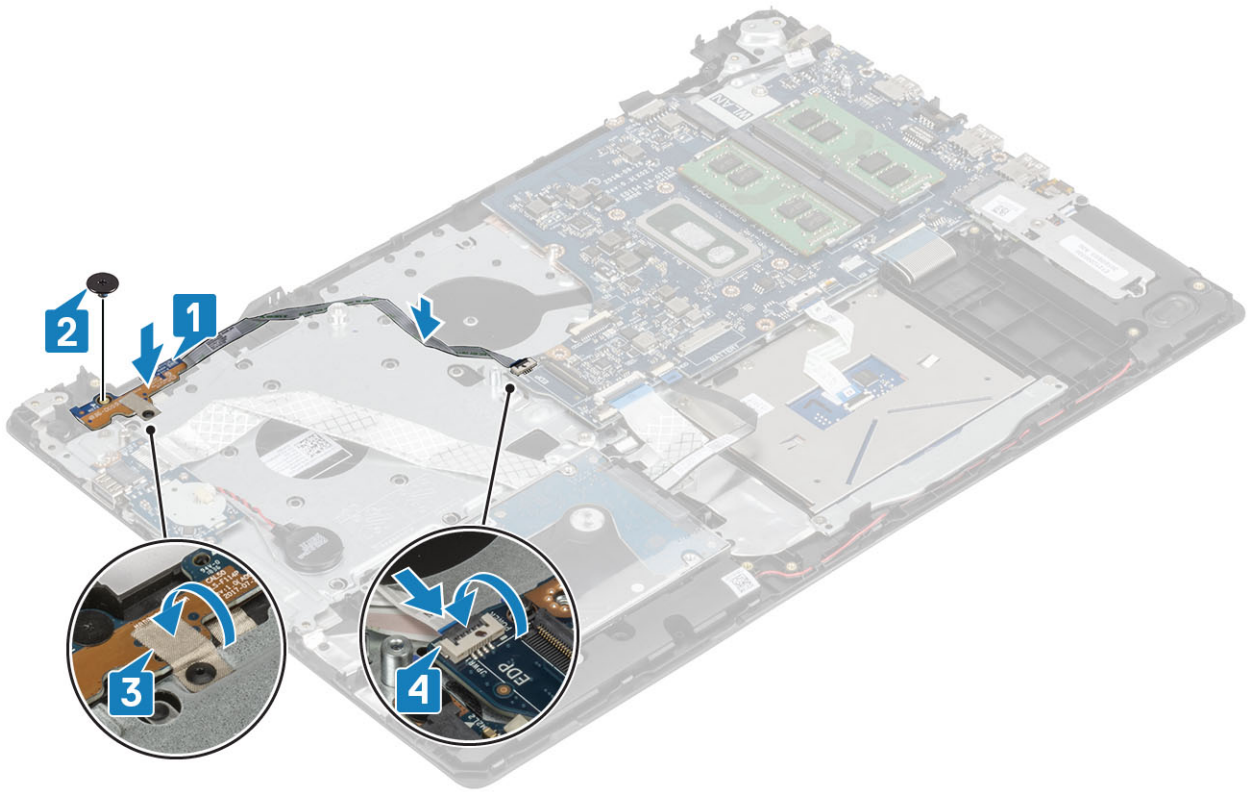

다음 단계

1. 디스플레이 어셈블리를 장착합니다.
2. 시스템 팬을 장착합니다.
3. WLAN을 장착합니다.
4. 배터리 케이블을 시스템 보드의 커넥터에 연결합니다.
5. 베이스 커버를 장착합니다.
6. SD 메모리 카드를 장착합니다.
7. 컴퓨터 내부 작업을 마친 후에의 절차를 따릅니다.

전원 버튼

전원 버튼 제거

전제조건

1. 컴퓨터 내부 작업을 시작하기 전의 절차를 따릅니다.
2. SD 메모리 카드를 제거합니다.
3. 베이스 커버를 제거합니다.
4. 시스템 보드의 커넥터에서 배터리 케이블을 연결 해제합니다.
5. WLAN을 제거합니다.
6. 시스템 팬을 제거합니다.
7. 방열판을 제거합니다.
8. 디스플레이 어셈블리를 제거합니다.
9. 전원 버튼 보드를 제거합니다.

단계

1. 전원 버튼을 손목 받침대 및 키보드 어셈블리에 고정하는 1개의 나사(M2x2)를 제거합니다[1].
2. 전원 버튼을 들어 올려 손목 받침대 및 키보드 어셈블리에서 분리합니다[2].

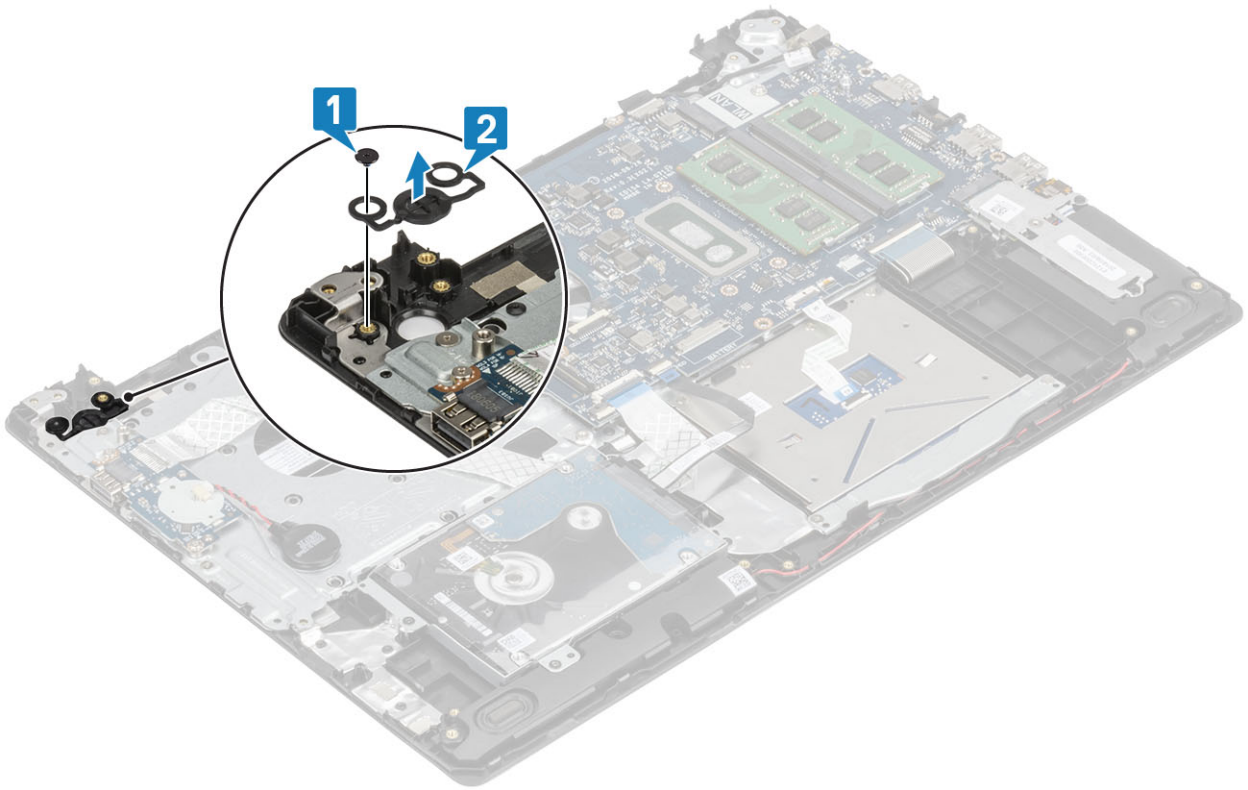

전원 버튼 설치

단계

1. 전원 버튼을 손목 받침대 및 키보드 어셈블리의 슬롯에 끼워 넣습니다[1].
2. 전원 버튼을 손목 받침대 및 키보드 어셈블리에 고정하는 1개의 나사(M2x2)를 끼웁니다[2].

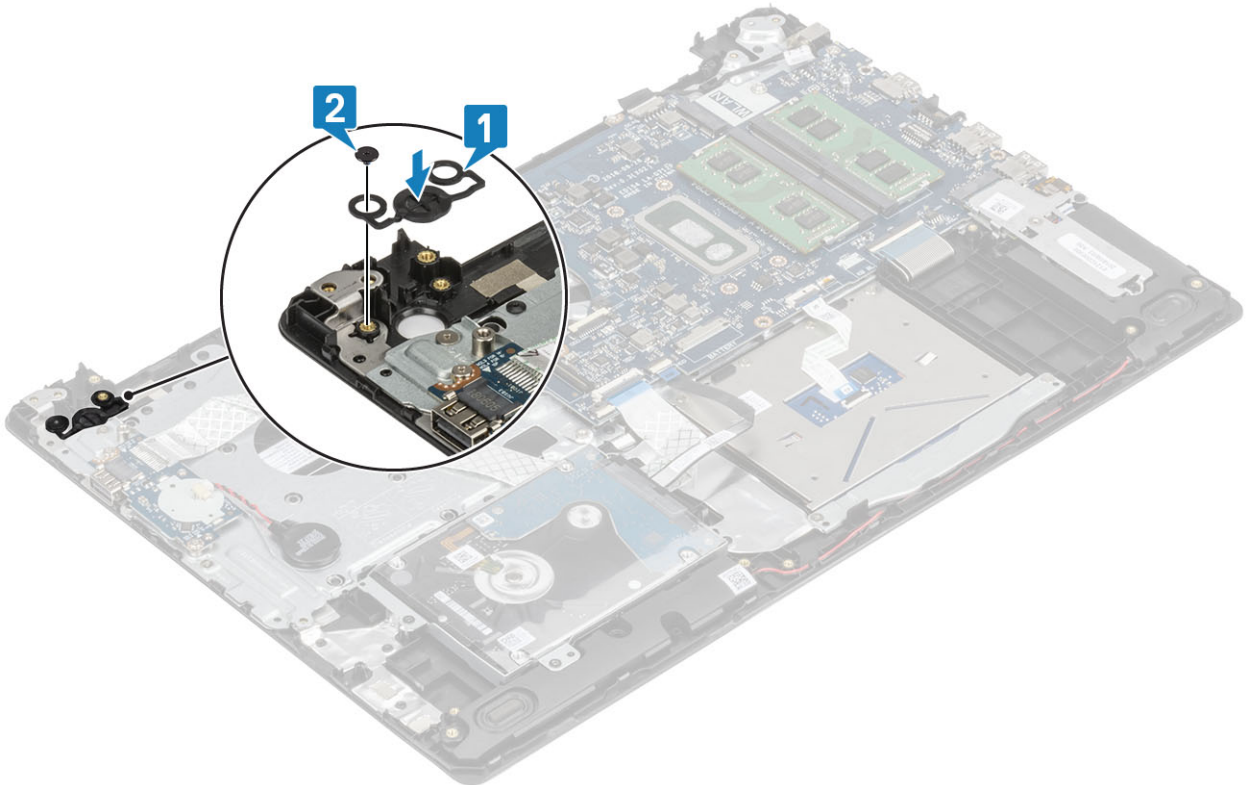

다음 단계

1. 전원 버튼 보드를 장착합니다.
2. 디스플레이 어셈블리를 장착합니다.
3. 시스템 팬을 제거합니다.
4. WLAN을 장착합니다.
5. 배터리 케이블을 시스템 보드의 커넥터에 연결합니다.
6. 베이스 커버를 장착합니다.
7. SD 메모리 카드를 장착합니다.
8. 컴퓨터 내부 작업을 마친 후에의 절차를 따릅니다.

시스템 보드

시스템 보드 제거

전제조건

1. 컴퓨터 내부 작업을 시작하기 전의 절차를 따릅니다.
2. SD 메모리 카드를 제거합니다.
3. 베이스 커버를 제거합니다.
4. 전지를 제거합니다.
5. WLAN을 제거합니다.
6. SSD를 제거합니다.
7. 하드 드라이브 어셈블리를 제거합니다.
8. 시스템 팬을 제거합니다.
9. 방열판을 제거합니다.
10. 디스플레이 어셈블리를 제거합니다.
11. 전원 버튼 보드를 제거합니다.

단계

1. 다음 케이블을 시스템 보드에서 연결 해제합니다.
 - a) 전원 어댑터 포트 케이블[1]
 - b) 전원 케이블[2].
 - c) IO 보드 케이블[3]
 - d) 터치패드 케이블[4]
 - e) 키보드 케이블[5]
 - f) 스피커 케이블[6].

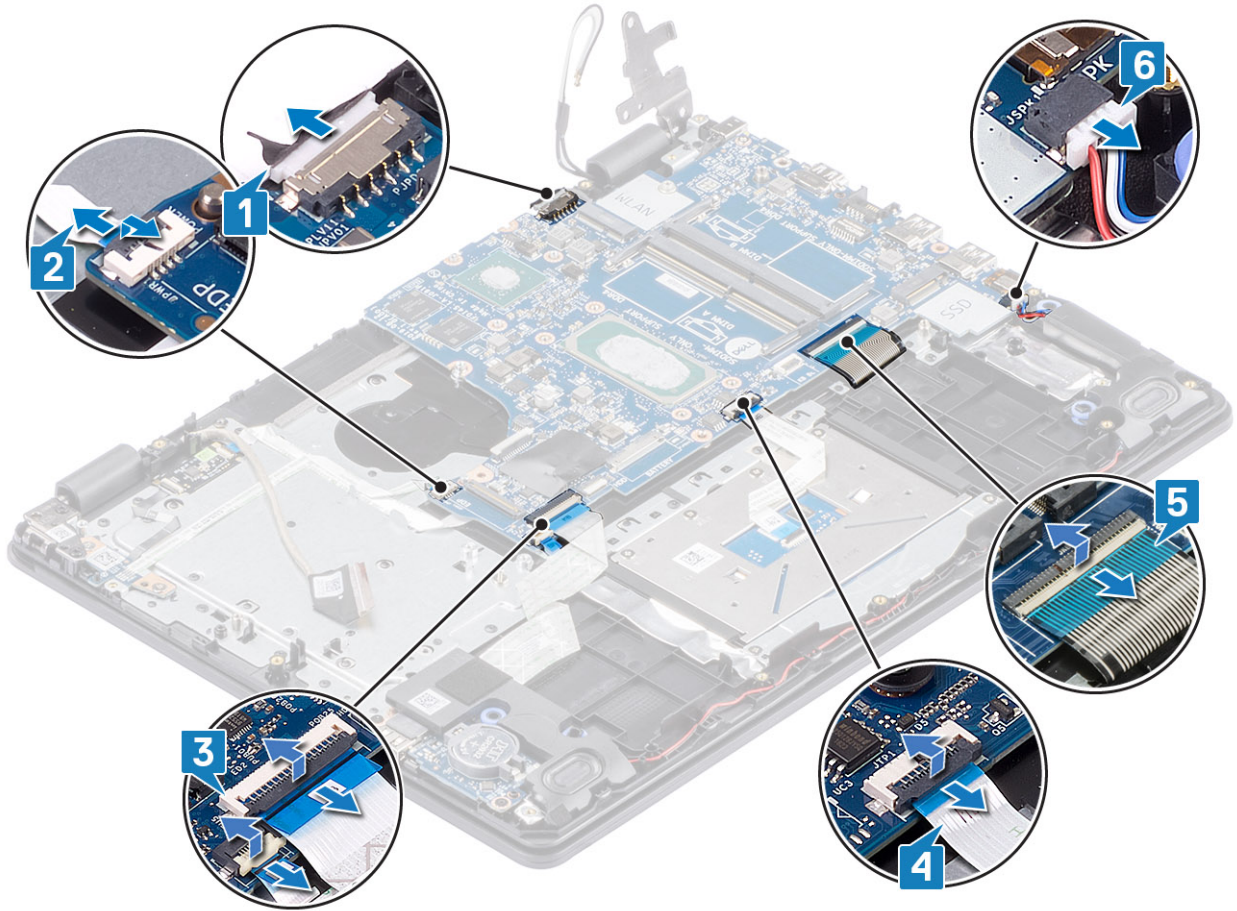

2. 시스템 보드를 손목 받침대 및 키보드 어셈블리에 고정하는 1개의 M2x4 나사를 제거합니다[1].
3. 시스템 보드를 들어 올려 손목 받침대 및 키보드 어셈블리에서 분리합니다[2].

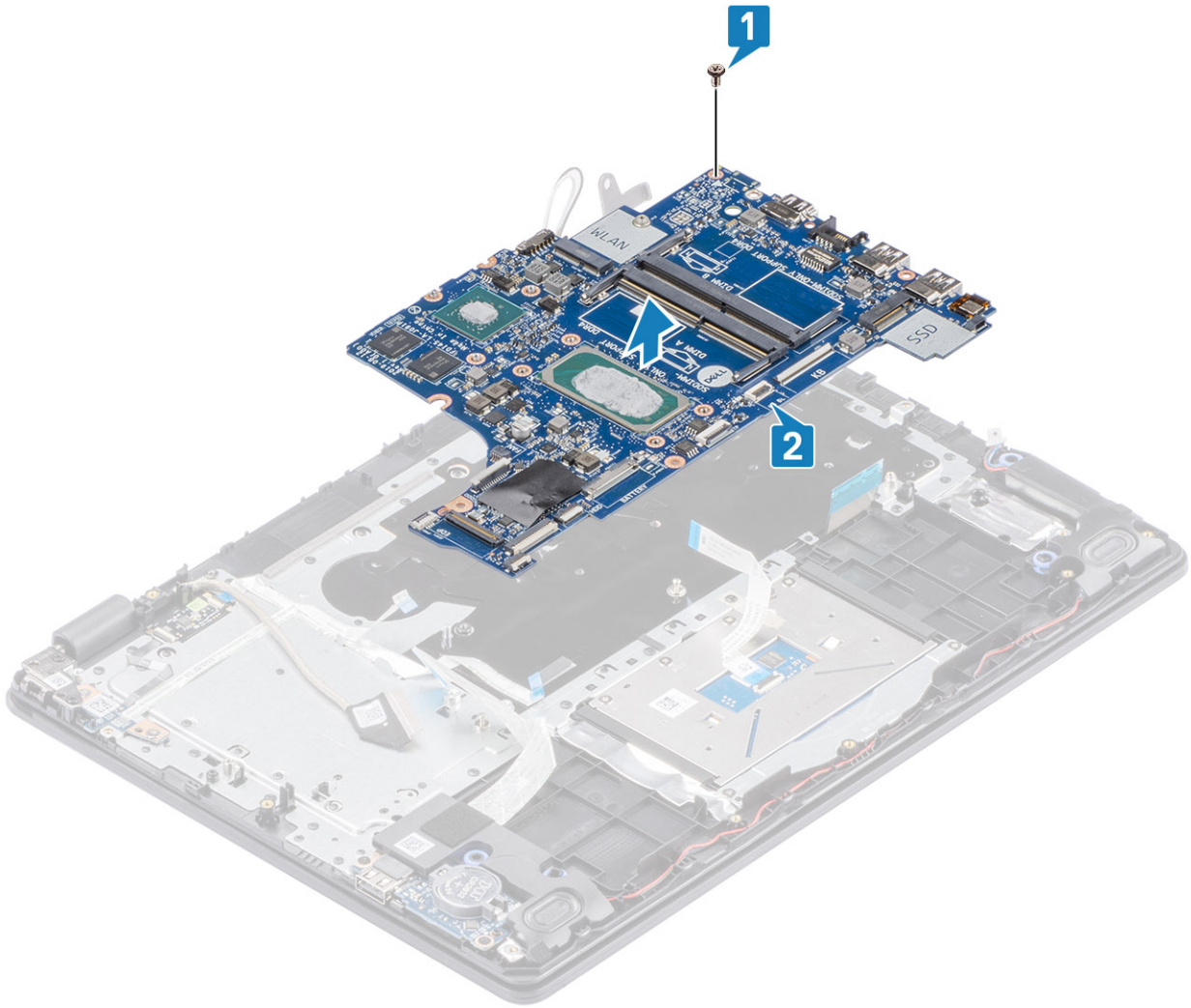

시스템 보드 설치

단계

1. 시스템 보드의 나사 구멍을 손목 받침대 및 키보드 어셈블리의 나사 구멍에 맞춥니다[1].
2. 시스템 보드를 손목 받침대 및 키보드 어셈블리에 고정하는 1개의 M2x4 나사를 끼웁니다[2].

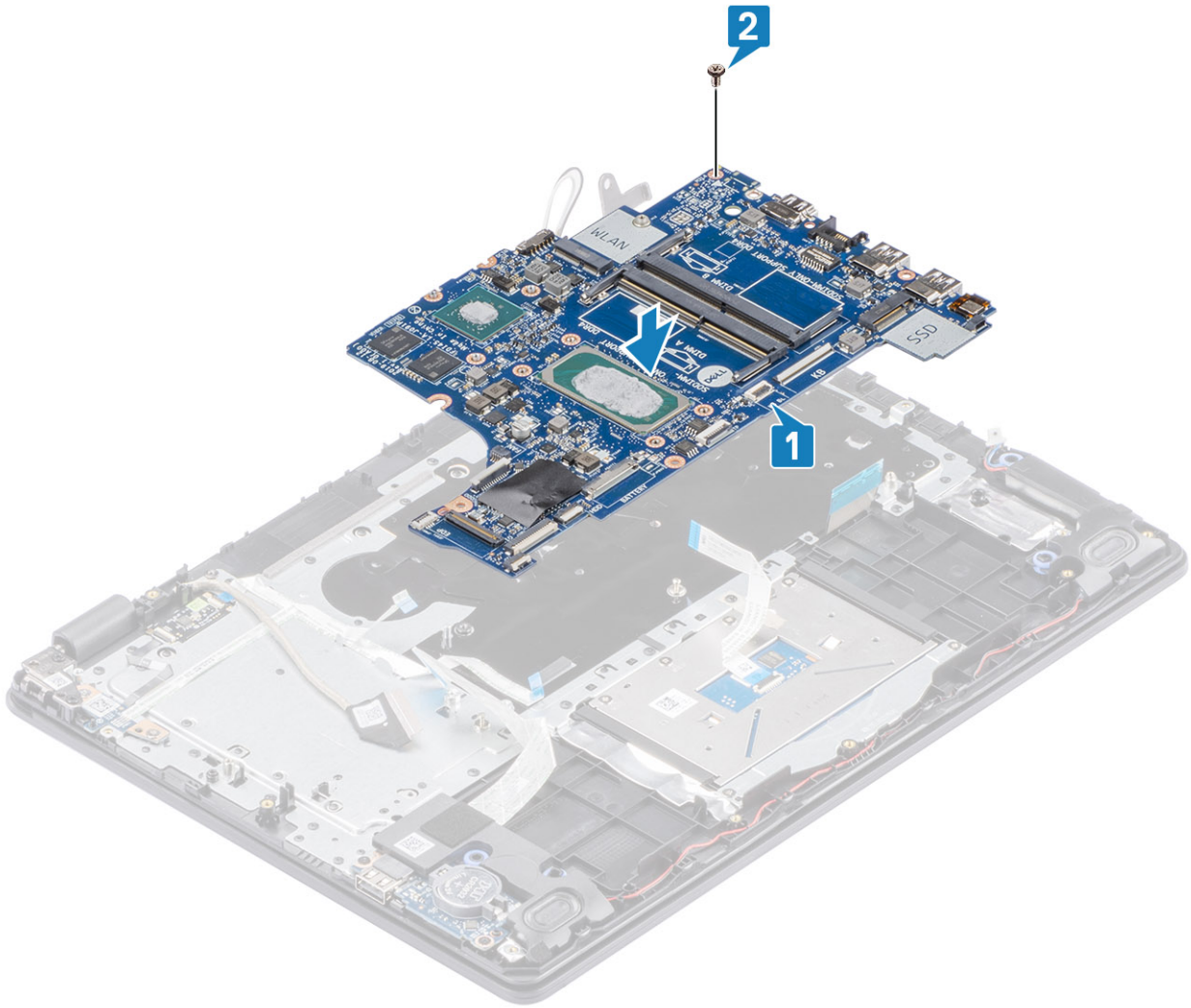

3. 시스템 보드에 다음 케이블을 연결합니다:

- a) 스피커 케이블[1]
- b) 키보드 케이블[2]
- c) 터치패드 케이블[3]
- d) IO 보드 케이블[4]
- e) 전원 케이블[5].
- f) 전원 어댑터 포트 케이블[6]

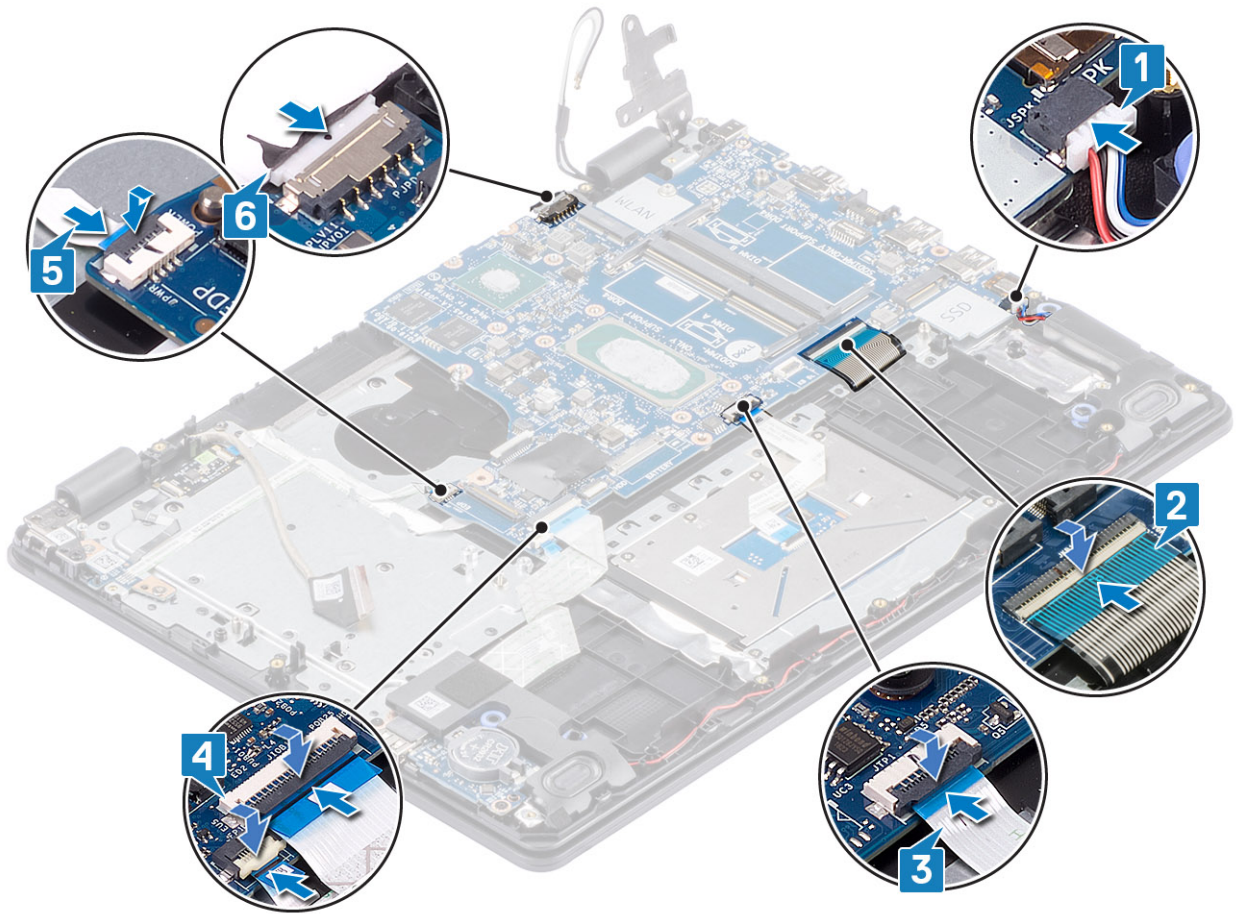

다음 단계

1. 전원 버튼 보드를 장착합니다.
2. 디스플레이 어셈블리를 장착합니다.
3. 방열판을 장착합니다.
4. 시스템 팬을 장착합니다.
5. 하드 드라이브 어셈블리를 장착합니다.
6. SSD를 장착합니다.
7. WLAN을 장착합니다.
8. 배터리를 장착합니다.
9. 베이스 커버를 장착합니다.
10. SD 메모리 카드를 장착합니다.
11. 컴퓨터 내부 작업을 마친 후에의 절차를 따릅니다.

전원 어댑터 포트

전원 어댑터 포트 제거

전제조건

1. 컴퓨터 내부 작업을 시작하기 전의 절차를 따릅니다.
2. SD 메모리 카드를 제거합니다.
3. 베이스 커버를 제거합니다.
4. 전지를 제거합니다.
5. WLAN을 제거합니다.

6. SSD를 제거합니다.
7. 디스플레이 어셈블리를 제거합니다.
8. 전원 버튼 보드를 제거합니다.

단계

1. 전원 어댑터 케이블을 시스템 보드에서 연결 해제하여 라우팅합니다[1, 2].
2. 전원 어댑터 포트를 손목 받침대 및 키보드 어셈블리에 고정하는 1개의 M2x3 나사를 제거합니다[3].
3. 전원 어댑터 포트와 해당 케이블을 함께 들어 올려 손목 받침대 및 키보드 어셈블리에서 분리합니다[4].

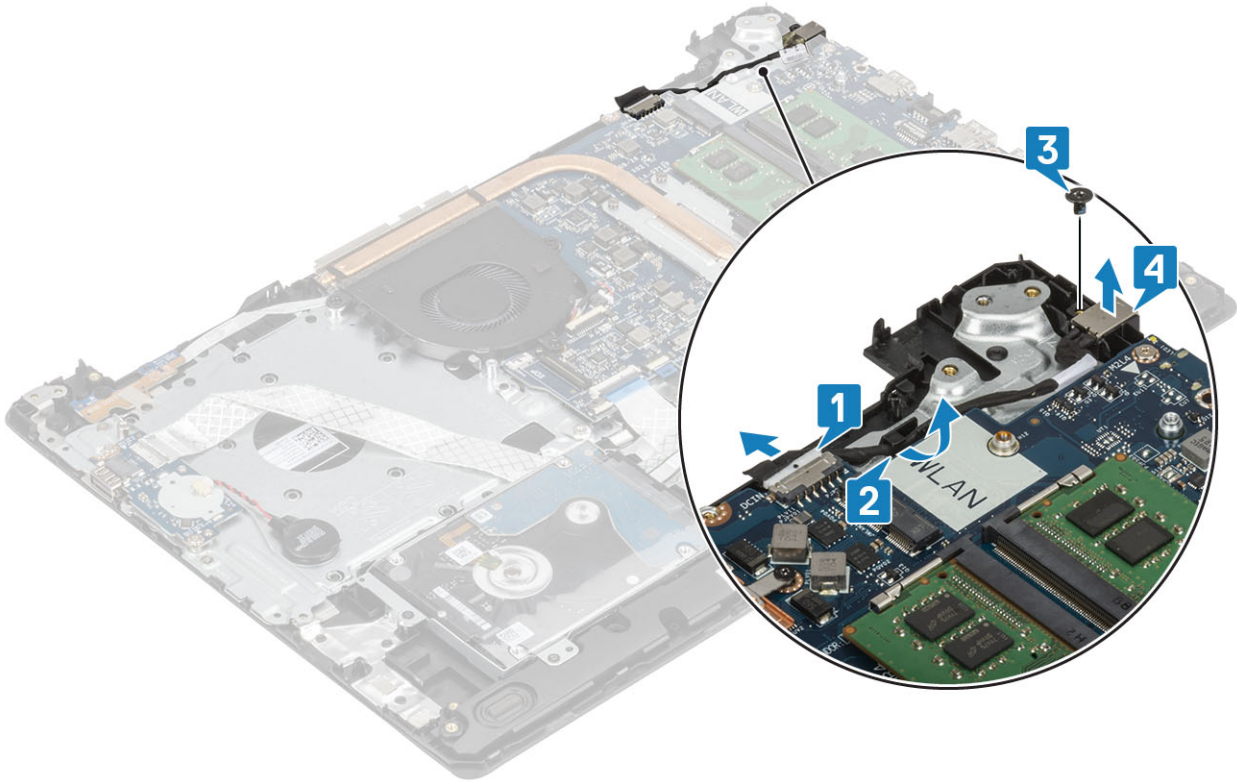

전원 어댑터 포트 설치

단계

1. 전원 어댑터 포트를 손목 받침대 및 키보드 어셈블리의 슬롯에 끼워 넣습니다[1].
2. 전원 어댑터 포트를 손목 받침대 및 키보드 어셈블리에 고정하는 1개의 M2x3 나사를 끼웁니다[2].
3. 라우팅 채널을 통해 전원 어댑터 케이블을 라우팅합니다[3].
4. 전원 어댑터 케이블을 시스템 보드에 연결합니다[4].

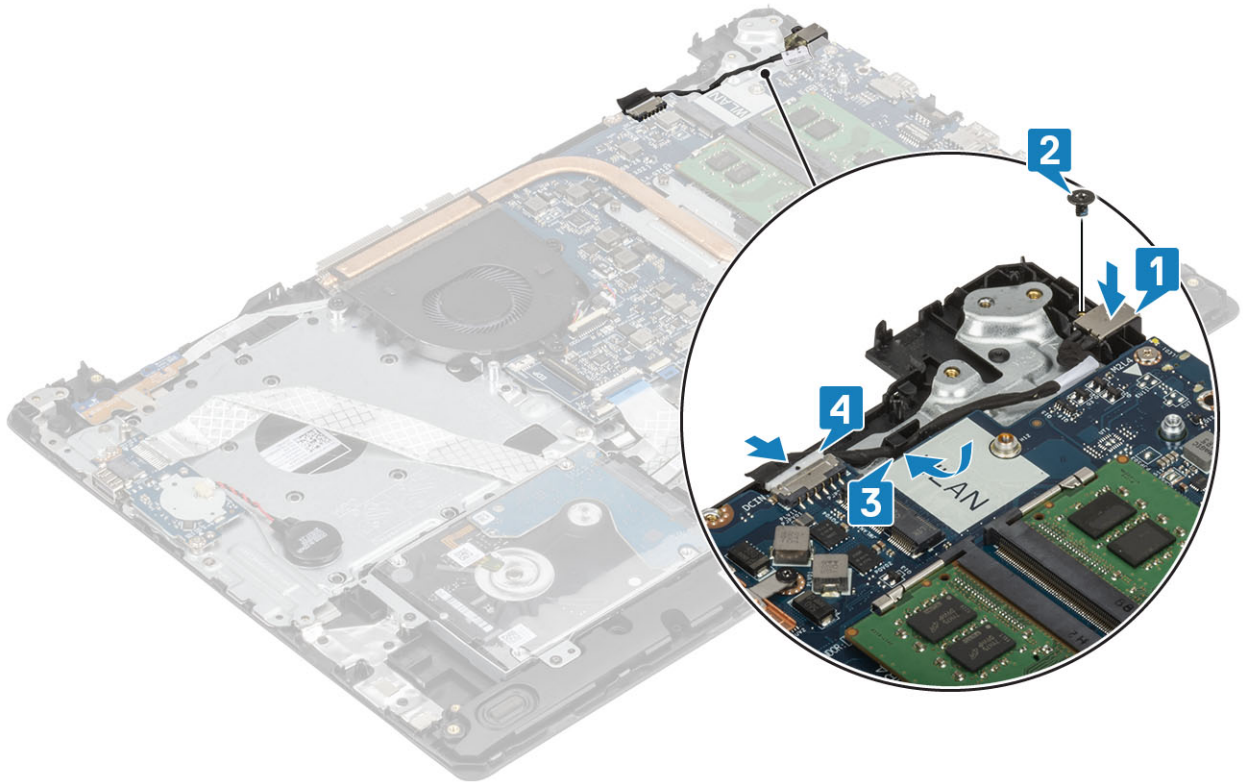

다음 단계

1. 전원 버튼 보드를 장착합니다.
2. 디스플레이 어셈블리를 장착합니다.
3. SSD를 장착합니다.
4. WLAN을 장착합니다.
5. 배터리를 장착합니다.
6. 베이스 커버를 장착합니다.
7. SD 메모리 카드를 장착합니다.
8. 컴퓨터 내부 작업을 마친 후에의 절차를 따릅니다.

카메라

카메라 제거

전제조건

1. 컴퓨터 내부 작업을 시작하기 전에의 절차를 따릅니다.
2. SD 메모리 카드를 제거합니다.
3. 베이스 커버를 제거합니다.
4. 전지를 제거합니다.
5. WLAN을 제거합니다.
6. SSD를 제거합니다.
7. 하드 드라이브 어셈블리를 제거합니다.
8. 시스템 팬을 제거합니다.
9. 방열판을 제거합니다.
10. 디스플레이 어셈블리를 제거합니다.
11. 디스플레이 베젤을 제거합니다.

단계

1. 플라스틱 스크라이버로 카메라를 조심스럽게 들어 올려 디스플레이 후면 커버 및 안테나 어셈블리에서 분리합니다[1].
2. 카메라 케이블을 카메라 모듈에서 연결 해제합니다[2].
3. 카메라 모듈을 디스플레이 후면 커버 및 안테나 어셈블리에서 들어 올립니다[3].

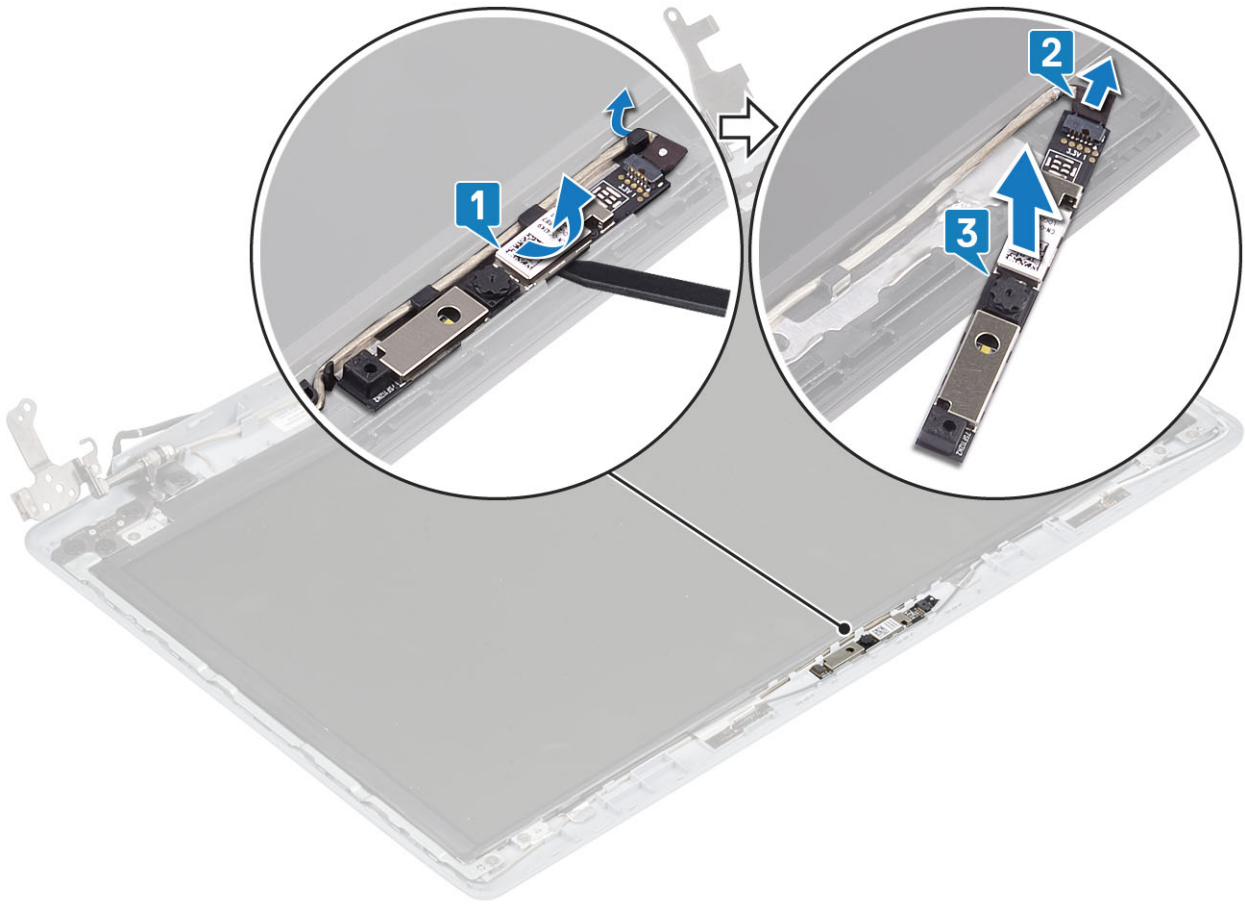

카메라 설치

단계

1. 카메라 케이블을 카메라 모듈에 연결합니다[1].
2. 정렬 포스트를 사용하여 카메라 모듈을 디스플레이 후면 커버 및 안테나 어셈블리에 부착합니다[2].
3. 라우팅 채널을 통해 카메라 케이블을 라우팅합니다[3].

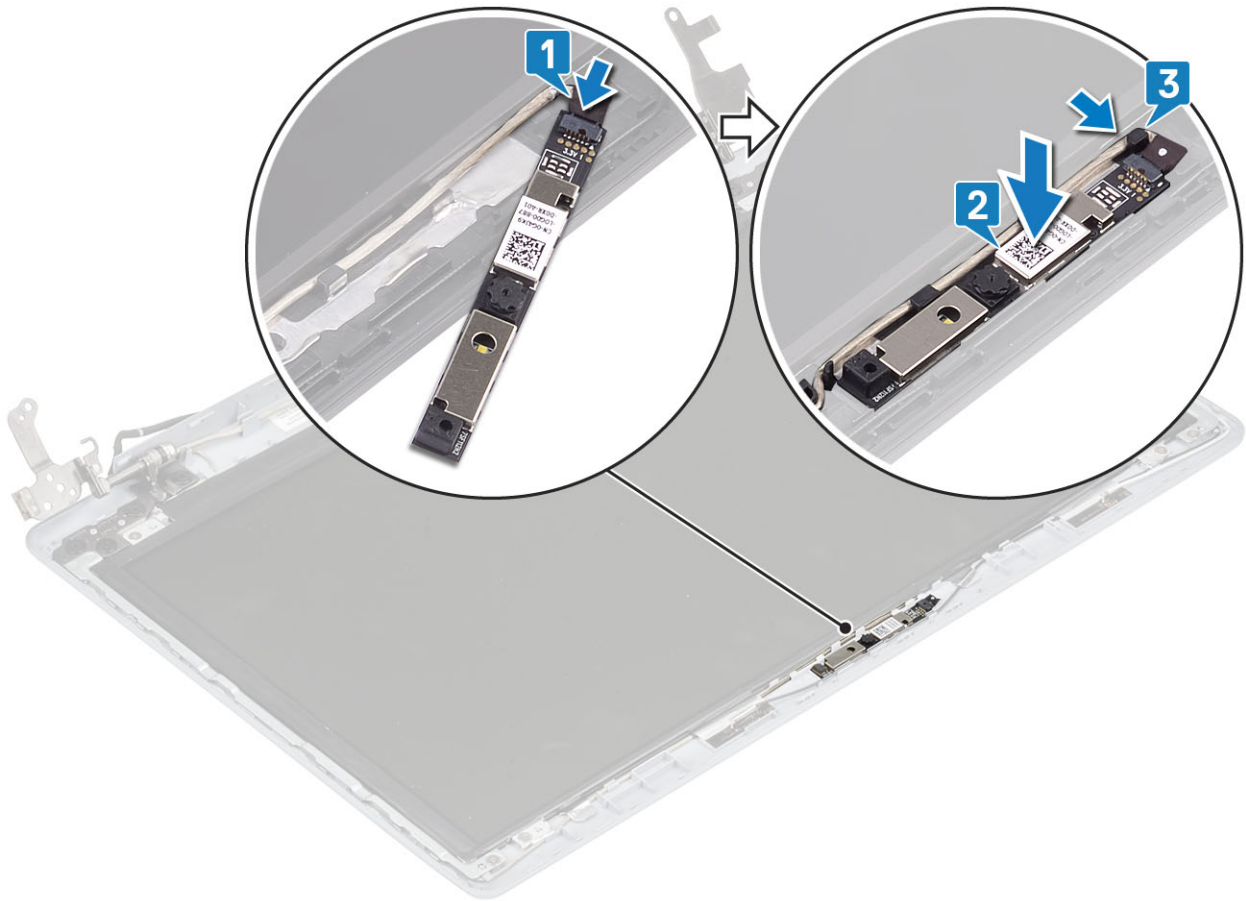

다음 단계

1. 디스플레이 베젤을 장착합니다.
2. 디스플레이 어셈블리를 장착합니다.
3. 하드 드라이브 어셈블리를 장착합니다.
4. 시스템 팬을 장착합니다.
5. 방열판을 장착합니다.
6. SSD를 장착합니다.
7. WLAN을 장착합니다.
8. 배터리를 장착합니다.
9. 베이스 커버를 장착합니다.
10. SD 메모리 카드를 장착합니다.
11. 컴퓨터 내부 작업을 마친 후의 절차를 따릅니다.

디스플레이 패널

디스플레이 패널 제거

전제조건

1. 컴퓨터 내부 작업을 시작하기 전의 절차를 따릅니다.
2. SD 메모리 카드를 제거합니다.
3. 베이스 커버를 제거합니다.
4. 전지를 제거합니다.
5. WLAN을 제거합니다.
6. SSD를 제거합니다.
7. 하드 드라이브 어셈블리를 제거합니다.

8. 시스템 팬을 제거합니다.
9. 방열판을 제거합니다.
10. 디스플레이 어셈블리를 제거합니다.
11. 디스플레이 베젤을 제거합니다.
12. 카메라를 제거합니다.

단계

1. 디스플레이 패널을 디스플레이 후면 커버 및 안테나 어셈블리에 고정하는 4개의 나사(M2x2)를 제거합니다[1].
2. 디스플레이 패널을 들어 올려 뒤집습니다[2].

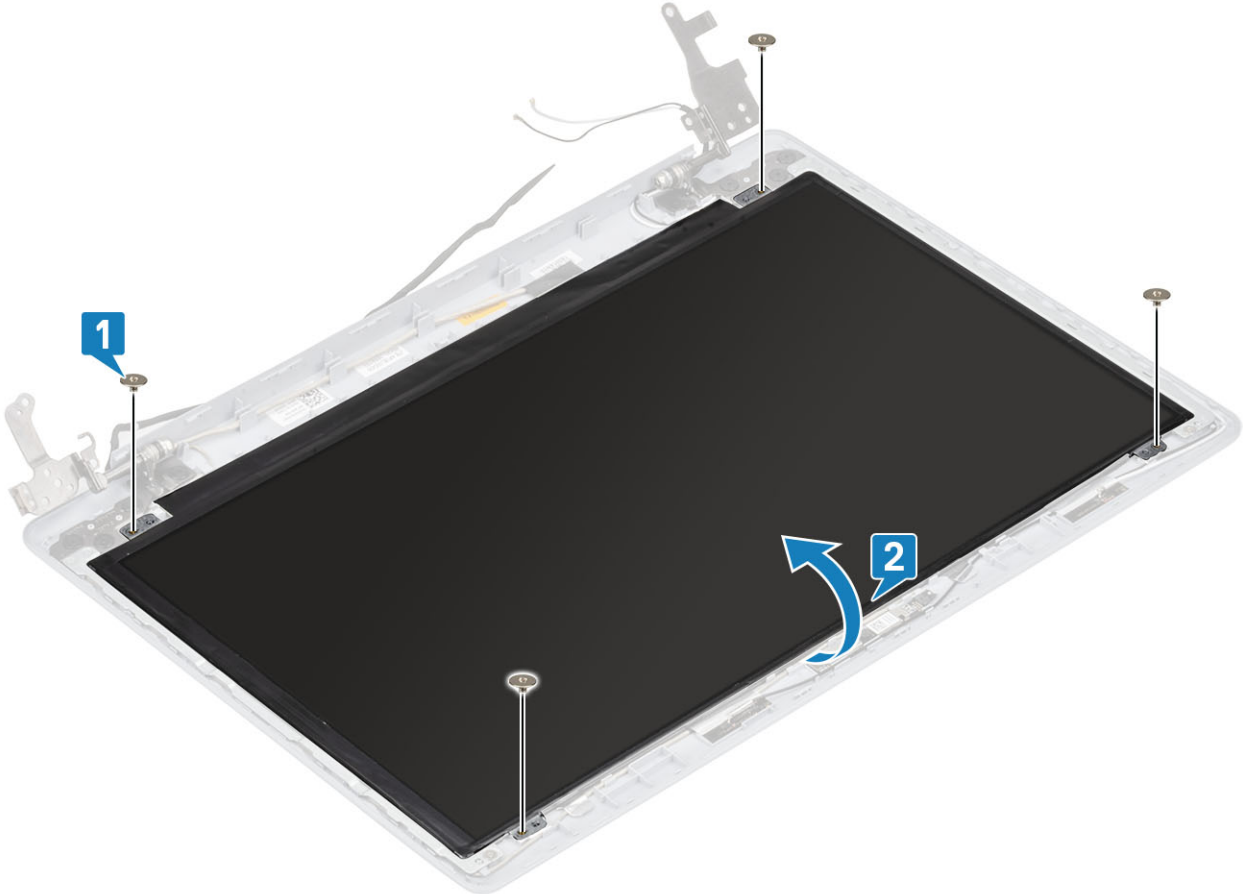

3. 디스플레이 케이블을 디스플레이 패널 후면에 고정하는 테이프를 떼어냅니다[1].
4. 래치를 들어 올리고 디스플레이 케이블을 디스플레이 패널 케이블 커넥터에서 연결 해제합니다[2].
5. 디스플레이 패널을 들어 올려 디스플레이 후면 커버 및 안테나 어셈블리에서 분리합니다[3].

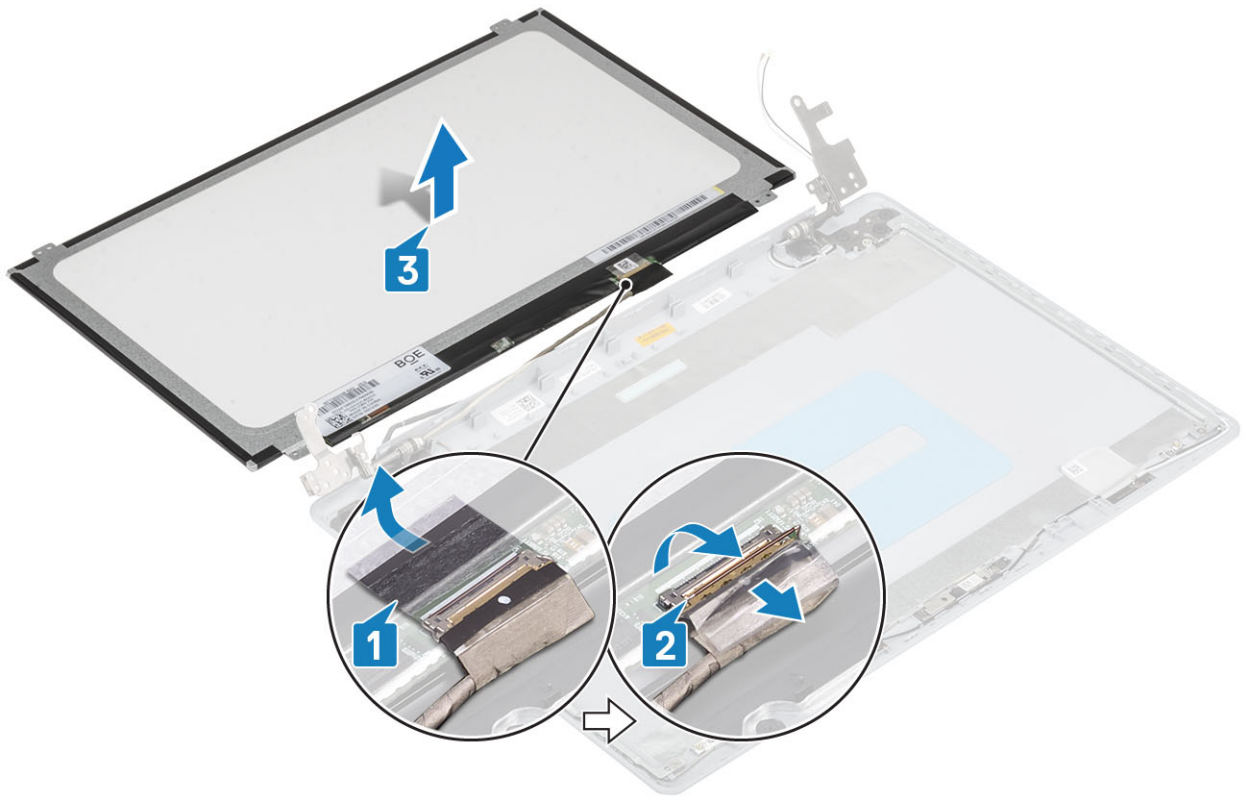

디스플레이 패널 설치

단계

1. 디스플레이 패널을 평평하고 깨끗한 표면에 놓습니다[1].
2. 디스플레이 케이블을 디스플레이 패널 후면의 커넥터에 연결하고 래치를 닫아 케이블을 고정합니다[2].
3. 디스플레이 케이블을 디스플레이 패널 후면에 고정하는 테이프를 부착합니다[3].
4. 디스플레이 패널을 뒤집어 디스플레이 후면 커버 및 안테나 어셈블리에 놓습니다[4].



5. 디스플레이 패널의 나사 구멍을 디스플레이 후면 커버 및 안테나 어셈블리의 나사 구멍에 맞춥니다.
6. 디스플레이 패널을 디스플레이 후면 커버 및 안테나 어셈블리에 고정하는 4개의 나사(M2x2)를 끼웁니다[1].

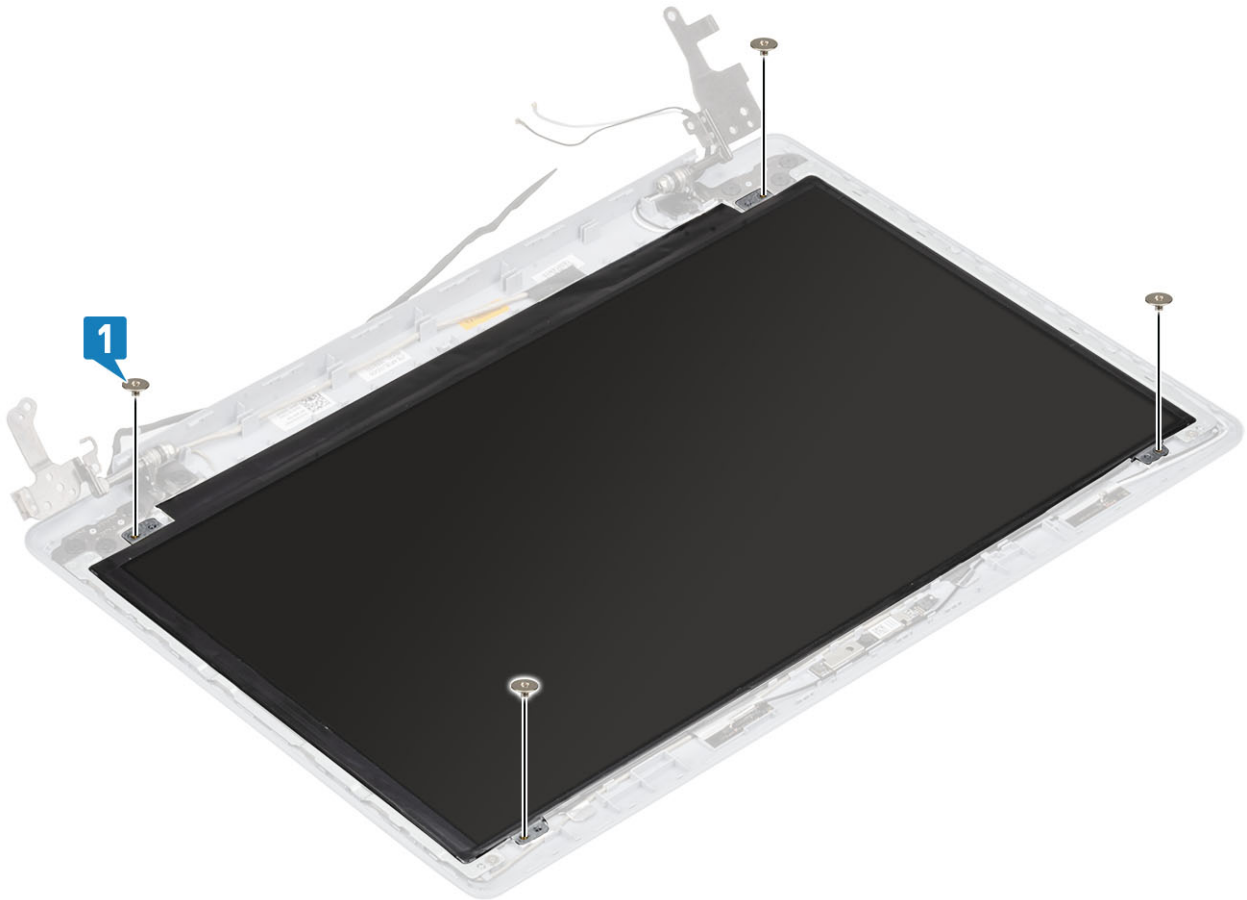

다음 단계

1. 카메라를 장착합니다.
2. 디스플레이 베젤을 장착합니다.
3. 디스플레이 어셈블리를 장착합니다.
4. 하드 드라이브 어셈블리를 장착합니다.
5. 시스템 팬을 장착합니다.
6. 방열판을 장착합니다.
7. SSD를 장착합니다.
8. WLAN을 장착합니다.
9. 배터리를 장착합니다.
10. 베이스 커버를 장착합니다.
11. SD 메모리 카드를 장착합니다.
12. 컴퓨터 내부 작업을 마친 후에의 절차를 따릅니다.

디스플레이 힌지

디스플레이 힌지 제거

전제조건

1. 컴퓨터 내부 작업을 시작하기 전에의 절차를 따릅니다.
2. SD 메모리 카드를 제거합니다.
3. 베이스 커버를 제거합니다.
4. 전지를 제거합니다.
5. WLAN을 제거합니다.
6. SSD를 제거합니다.
7. 하드 드라이브 어셈블리를 제거합니다.
8. 시스템 팬을 제거합니다.
9. 방열판을 제거합니다.
10. 디스플레이 어셈블리를 제거합니다.
11. 디스플레이 베젤을 제거합니다.
12. 카메라를 제거합니다.
13. 디스플레이 패널을 제거합니다.

단계

1. 힌지를 디스플레이 후면 커버 및 안테나 어셈블리에 고정하는 8개의 M2.5x2.5 나사 및 2개의 M2x2 나사를 제거합니다[1, 2].
2. 힌지 및 브래킷을 들어 올려 디스플레이 후면 커버 및 안테나 어셈블리에서 분리합니다[3].

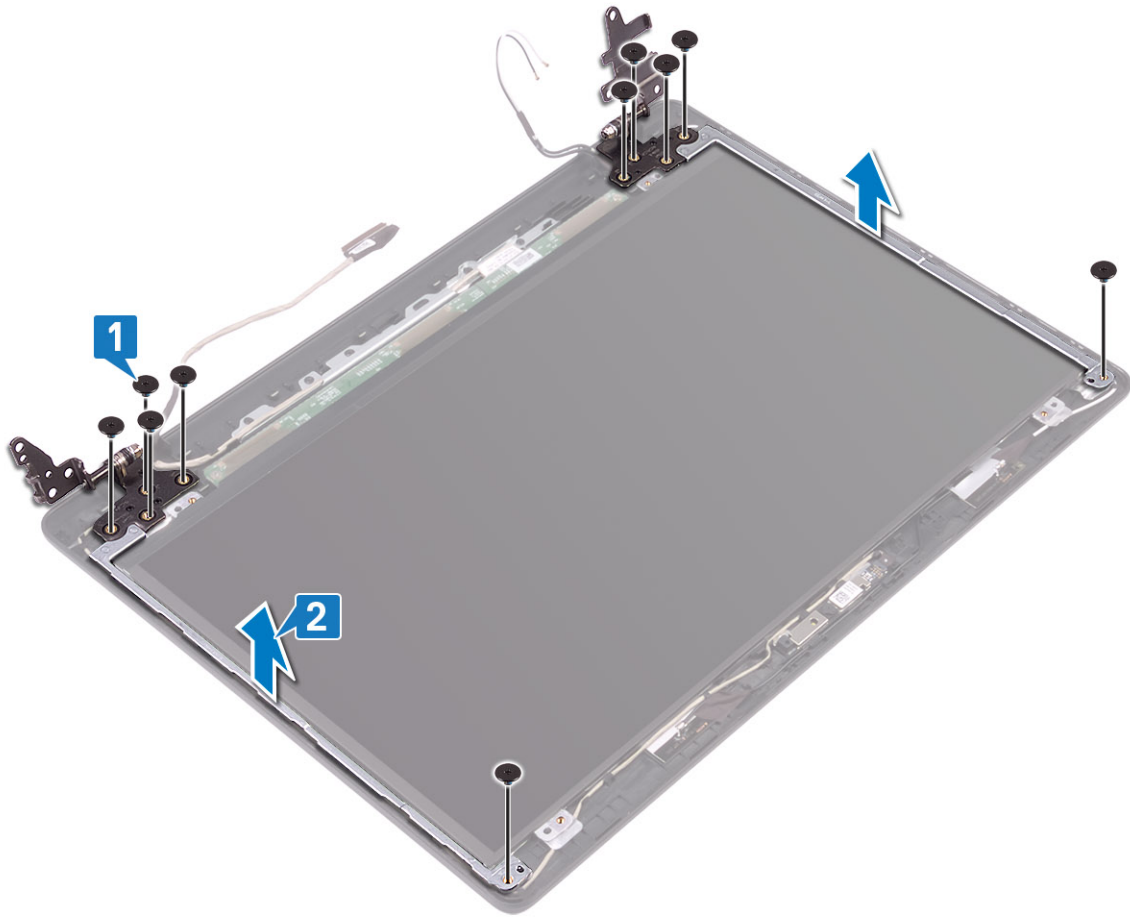

디스플레이 힌지 설치

단계

1. 힌지 및 브래킷의 나사 구멍을 디스플레이 후면 커버 및 안테나 어셈블리의 나사 구멍에 맞춥니다[1].
2. 힌지를 디스플레이 후면 커버 및 안테나 어셈블리에 고정하는 8개의 M2.5x2.5 나사 및 2개의 M2x2 나사를 끼웁니다[3,2].

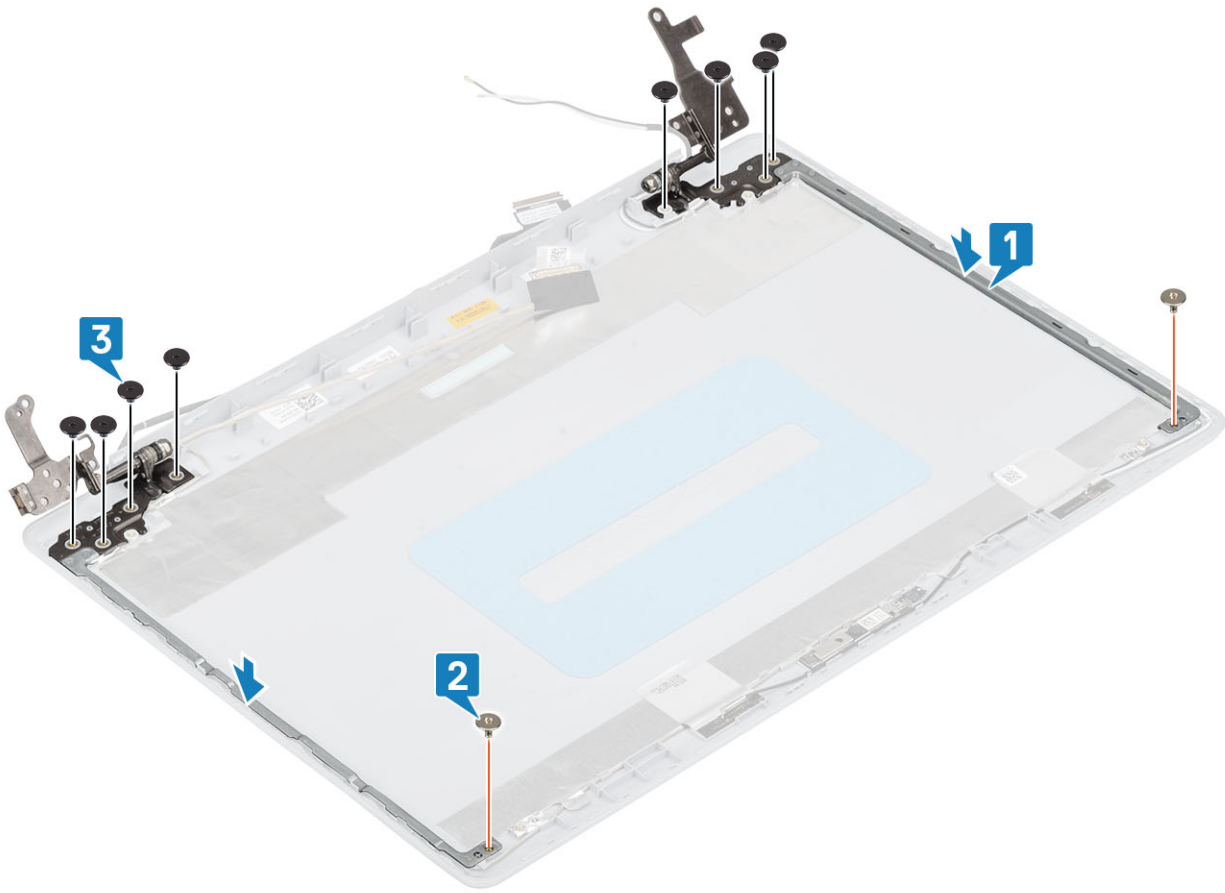

다음 단계

1. 디스플레이 패널을 장착합니다.
2. 카메라를 장착합니다.
3. 디스플레이 베젤을 장착합니다.
4. 디스플레이 어셈블리를 장착합니다.
5. 하드 드라이브 어셈블리를 장착합니다.
6. 시스템 팬을 장착합니다.
7. 방열판을 장착합니다.
8. SSD를 장착합니다.
9. WLAN을 장착합니다.
10. 배터리를 장착합니다.
11. 베이스 커버를 장착합니다.
12. SD 메모리 카드를 장착합니다.
13. 컴퓨터 내부 작업을 마친 후의 절차를 따릅니다.

디스플레이 케이블

디스플레이 케이블 제거

전제조건

1. 컴퓨터 내부 작업을 시작하기 전의 절차를 따릅니다.
2. SD 메모리 카드를 제거합니다.
3. 베이스 커버를 제거합니다.
4. 전지를 제거합니다.
5. WLAN을 제거합니다.

6. SSD를 제거합니다.
7. 하드 드라이브 어셈블리를 제거합니다.
8. 시스템 팬을 제거합니다.
9. 방열판을 제거합니다.
10. 디스플레이 어셈블리를 제거합니다.
11. 디스플레이 베젤을 제거합니다.
12. 디스플레이 패널을 제거합니다.
13. 디스플레이 힌지를 제거합니다.

단계

1. 디스플레이 후면 커버 및 안테나 어셈블리의 카메라 케이블을 연결 해제합니다[1].
2. 카메라 케이블을 고정하는 접착물을 떼어냅니다[2].
3. 카메라 케이블 및 디스플레이 케이블을 디스플레이 후면 커버 및 안테나 어셈블리의 라우팅 가이드에서 제거합니다[3].

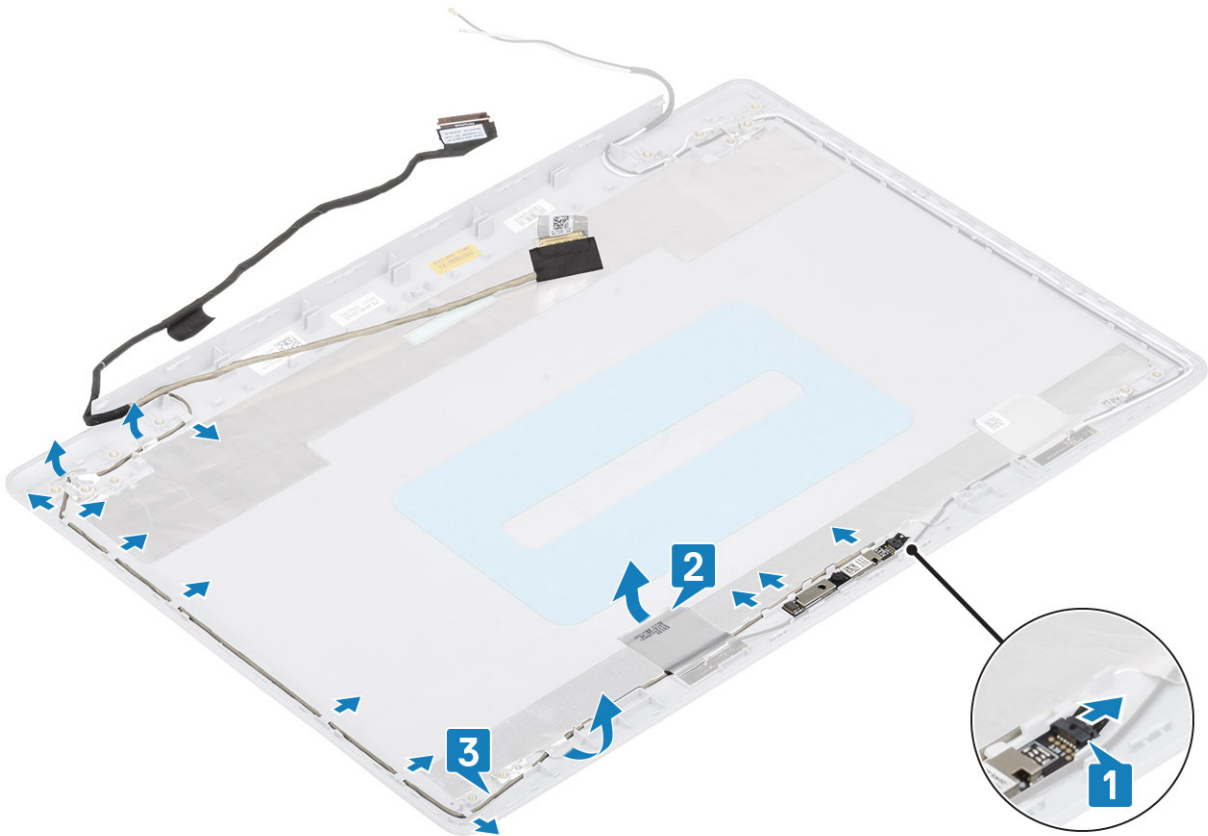

디스플레이 케이블 설치

단계

1. 디스플레이 후면 커버 및 안테나 어셈블리의 라우팅 가이드를 통해 카메라 케이블을 라우팅합니다[1].
2. 카메라 케이블을 고정하는 접착물을 부착합니다[2].
3. 카메라 케이블을 디스플레이 후면 커버 및 안테나 어셈블리에 연결합니다[3].

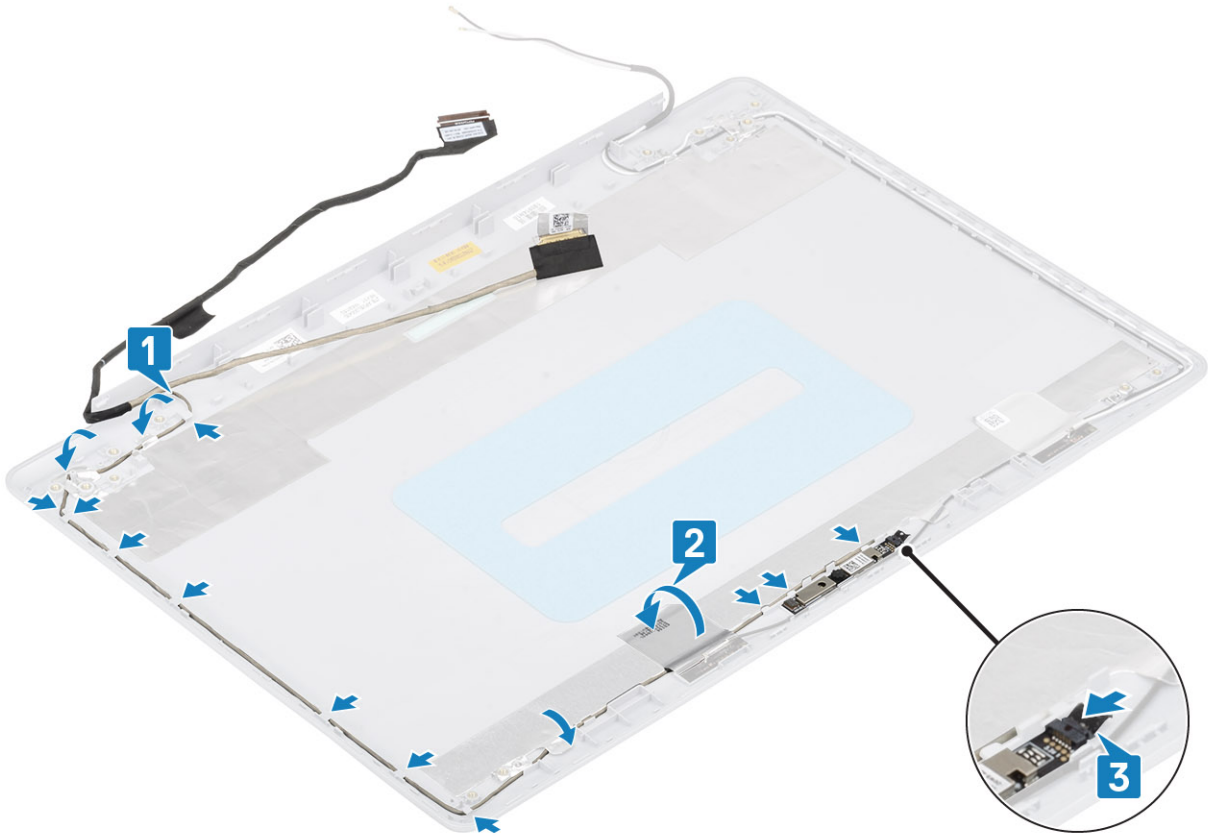

다음 단계

1. 디스플레이 힌지를 장착합니다.
2. 디스플레이 패널을 장착합니다.
3. 디스플레이 베젤을 장착합니다.
4. 디스플레이 어셈블리를 장착합니다.
5. 하드 드라이브 어셈블리를 장착합니다.
6. 시스템 팬을 장착합니다.
7. 방열판을 장착합니다.
8. SSD를 장착합니다.
9. WLAN을 장착합니다.
10. 배터리를 장착합니다.
11. 베이스 커버를 장착합니다.
12. SD 메모리 카드를 장착합니다.
13. 컴퓨터 내부 작업을 마친 후의 절차를 따릅니다.

디스플레이 후면 덮개 및 안테나 조립품

디스플레이 후면 커버 제거

전제조건

1. 컴퓨터 내부 작업을 시작하기 전의 절차를 따릅니다.
2. SD 메모리 카드를 제거합니다.
3. 베이스 커버를 제거합니다.
4. 전지를 제거합니다.
5. WLAN을 제거합니다.
6. SSD를 제거합니다.

7. 하드 드라이브 어셈블리를 제거합니다.
8. 시스템 팬을 제거합니다.
9. 방열판을 제거합니다.
10. 디스플레이 어셈블리를 제거합니다.
11. 디스플레이 베젤을 제거합니다.
12. 카메라를 제거합니다.
13. 디스플레이 패널을 제거합니다.
14. 디스플레이 힌지를 제거합니다.
15. 디스플레이 케이블을 제거합니다.

이 작업 정보

앞 단계를 모두 수행하고 나면 디스플레이 후면 커버가 남습니다.

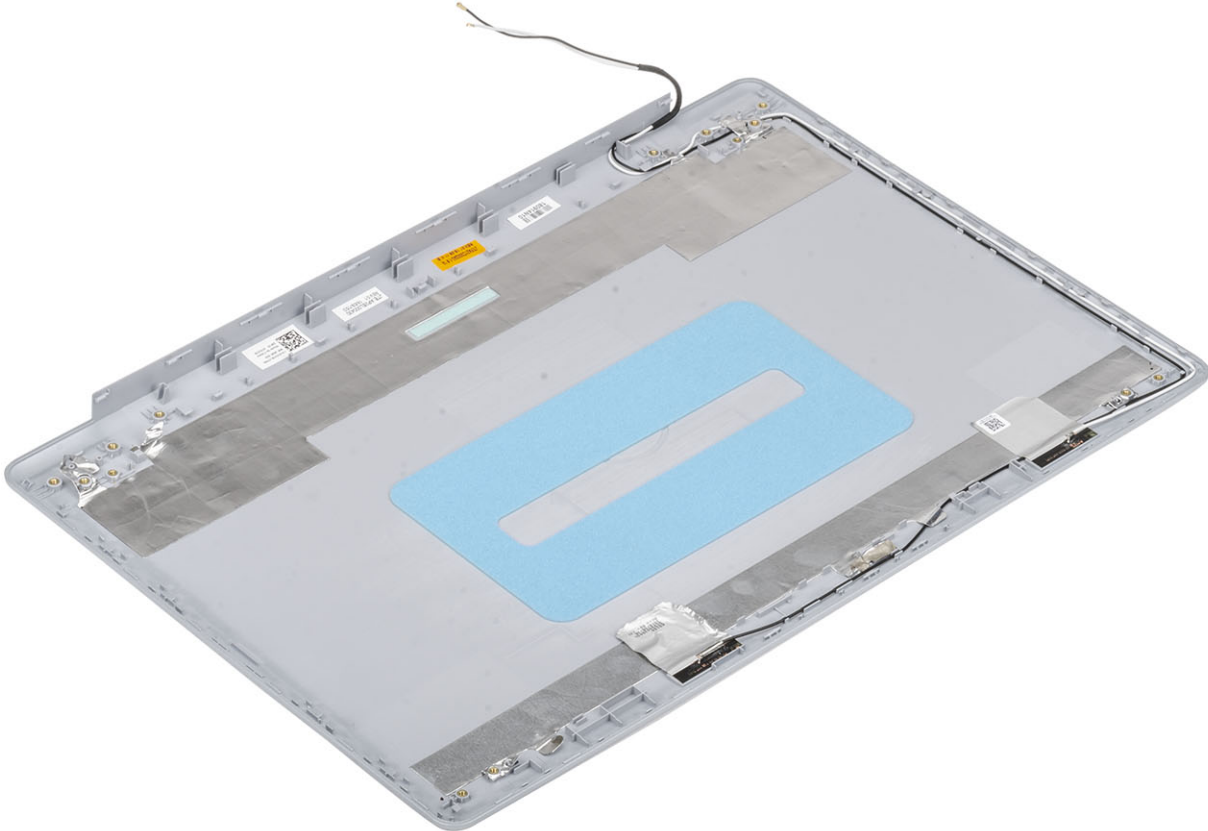

디스플레이 후면 커버 설치

이 작업 정보

디스플레이 후면 커버를 깨끗하고 평평한 표면에 놓습니다.

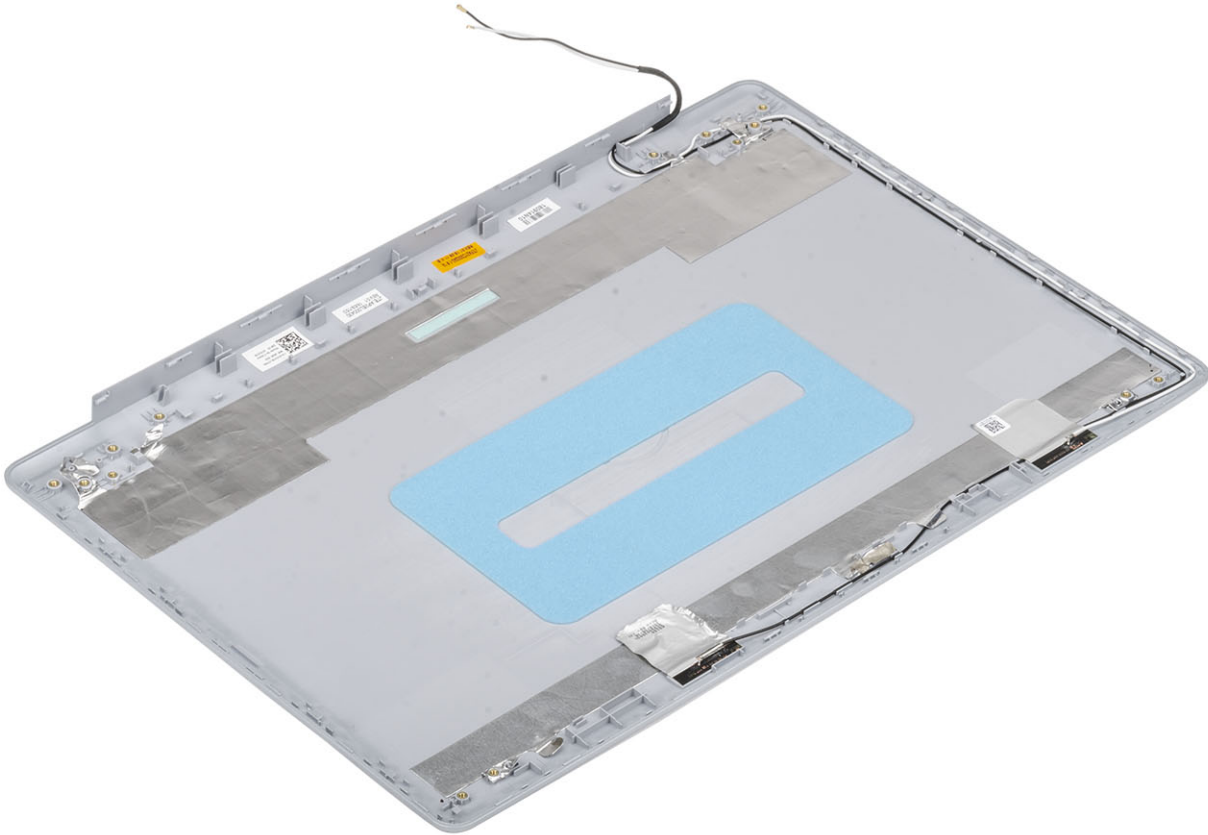

다음 단계

1. 디스플레이 케이블을 장착합니다.
2. 디스플레이 힌지를 장착합니다.
3. 디스플레이 패널을 장착합니다.
4. 카메라를 장착합니다.
5. 디스플레이 베젤을 장착합니다.
6. 디스플레이 어셈블리를 장착합니다.
7. 하드 드라이브 어셈블리를 장착합니다.
8. 시스템 팬을 장착합니다.
9. 방열판을 장착합니다.
10. SSD를 장착합니다.
11. WLAN을 장착합니다.
12. 배터리를 장착합니다.
13. 베이스 커버를 장착합니다.
14. SD 메모리 카드를 장착합니다.
15. 컴퓨터 내부 작업을 마친 후의 절차를 따릅니다.

손목 받침대 및 키보드 어셈블리

손목 받침대 및 키보드 어셈블리 제거

전제조건

1. 컴퓨터 내부 작업을 시작하기 전의 절차를 따릅니다.
2. SD 메모리 카드를 제거합니다.
3. 베이스 커버를 제거합니다.
4. 전지를 제거합니다.
5. 메모리를 제거합니다.
6. WLAN을 제거합니다.
7. SSD를 제거합니다.
8. 스피커를 제거합니다.
9. 코인 셀 배터리를 제거합니다.
10. 하드 드라이브 어셈블리를 제거합니다.
11. 시스템 팬을 제거합니다.
12. 방열판을 제거합니다.
13. IO 보드를 제거합니다.
14. 터치패드를 제거합니다.
15. 디스플레이 어셈블리를 제거합니다.
16. 전원 버튼 보드를 제거합니다.
17. 전원 버튼을 제거합니다.
18. 디스플레이 힌지를 제거합니다.
19. 전원 어댑터 포트를 제거합니다.
20. 시스템 보드를 제거합니다.

이 작업 정보

앞 단계를 모두 수행하고 나면 손목 받침대와 키보드 어셈블리가 남습니다.

① | 노트: 시스템 보드는 방열판이 계속 부착된 상태로 제거 및 설치할 수 있습니다.

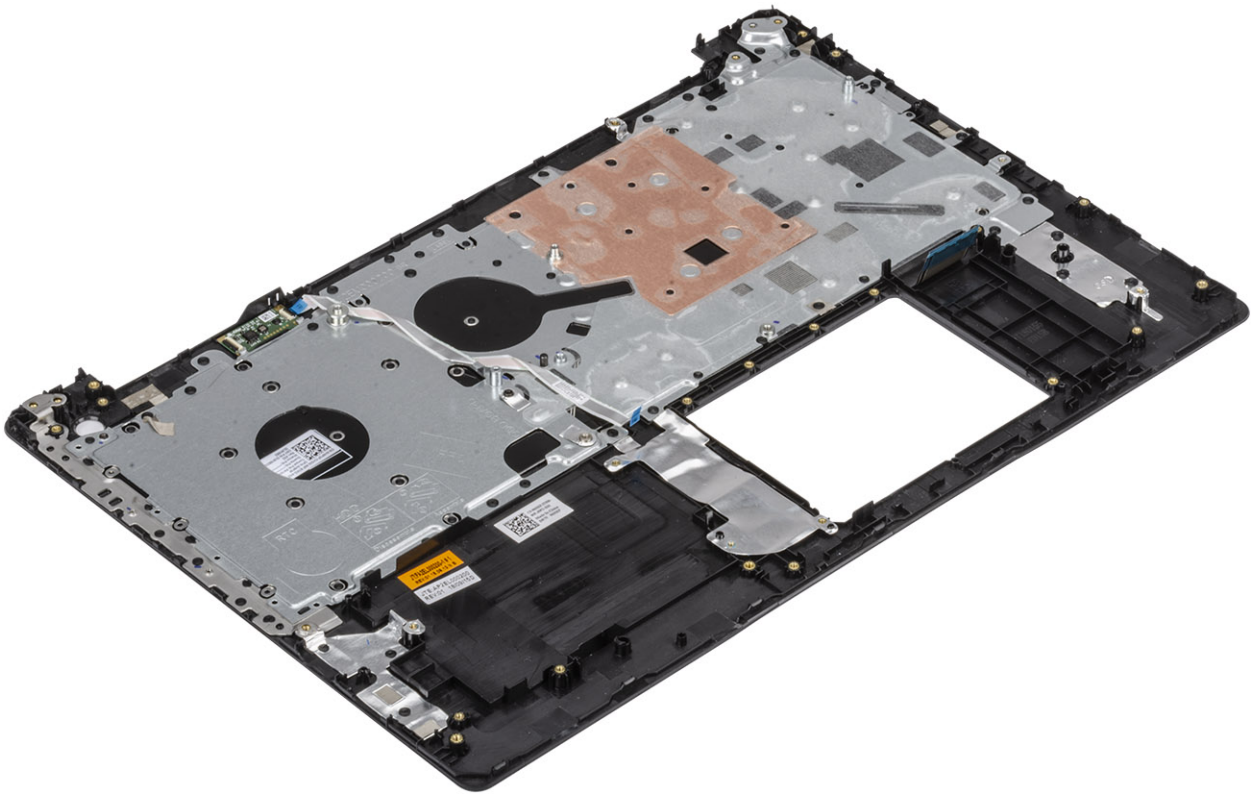

시스템 설정

시스템 설정을 통해 하드웨어를 관리하고 BIOS 레벨 옵션을 지정할 수 있습니다. 시스템 설정(System Setup)에서 다음을 수행할 수 있습니다.

- 하드웨어를 추가 또는 제거한 후 NVRAM 설정을 변경합니다.
- 시스템 하드웨어 구성을 봅니다.
- 내장형 장치를 활성화하거나 비활성화합니다.
- 성능 및 전원 관리 한계를 설정합니다.
- 컴퓨터 보안을 관리합니다.

주제:

- 부팅 메뉴
- 탐색 키
- 시스템 설치 옵션
- 시스템 및 설정 암호

부팅 메뉴

시스템에 유효한 부트 디바이스 목록이 포함된 원타임 부팅 메뉴를 시작하려면 Dell 로고가 나타날 때 <F12> 키를 누릅니다. 진단 및 BIOS 설정 옵션도 이 메뉴에 포함되어 있습니다. 부팅 메뉴에 나열된 디바이스는 시스템의 부팅 가능한 디바이스에 따라 다릅니다. 이 메뉴는 특정 디바이스에 부팅을 시도하거나, 시스템 진단을 할 때 유용합니다. 부팅 메뉴를 사용하면 BIOS에 저장된 부팅 순서가 바뀌지 않습니다.

옵션은 다음과 같습니다:

- UEFI 부팅:
 - Windows Boot Manager
- 기타 옵션:
 - BIOS 설정
 - BIOS 플래시 업데이트
 - 진단 프로그램
 - Change Boot Mode Settings(부팅 모드 설정 변경)

탐색 키

① **노트:** 대부분의 변경한 시스템 설정 옵션과 변경 사항은 기록되지만, 시스템을 다시 시작하기 전까지는 적용되지 않습니다.

키	탐색기
위쪽 화살표	이전 필드로 이동합니다.
아래쪽 화살표	다음 필드로 이동합니다.
Enter	선택한 필드에서 값을 선택하거나(해당하는 경우) 필드의 링크로 이동합니다.
스페이스바	드롭다운 목록(있는 경우)을 확장하거나 축소합니다.
탭	다음 작업 영역으로 이동합니다.
Esc	기본 화면이 보일 때까지 이전 페이지로 이동합니다. 기본 화면에서 Esc 키를 누르면 저장하지 않은 변경 사항은 저장하고 시스템을 다시 시작하라는 메시지가 표시됩니다.

시스템 설치 옵션

① **노트:** 및 장착된 디바이스에 따라 이 섹션에 나열된 항목이 표시되거나 표시되지 않을 수 있습니다.

일반 옵션

표 2. 일반 사항

옵션	설명
시스템 정보	다음과 같은 정보가 표시됩니다. <ul style="list-style-type: none"> · 시스템 정보: BIOS 버전, 서비스 태그, 자산 태그, 소유 태그, 소유 날짜, 제조 날짜, 특급 서비스 코드를 표시합니다. · 메모리 정보: 설치된 메모리, 사용 가능한 메모리, 메모리 속도, 메모리 채널 모드, 메모리 기술, DIMM A 크기 및 DIMM B 크기를 표시합니다. · 프로세서 정보: 프로세서 유형, 코어 수, 프로세서 ID, 현재 클럭 속도, 최소 클럭 속도, 최대 클럭 속도, 프로세서 L2 캐시, 프로세서 L3 캐시, HT 가능, 64비트 기술을 표시합니다. · 디바이스 정보: 기본 HDD, ODD 디바이스, M.2 SATA SSD, M.2 PCIe SSD-0, LOM MAC 주소, 비디오 컨트롤러, 비디오 BIOS 버전, 비디오 메모리, 패널 유형, 기본 해상도, 오디오 컨트롤러, Wi-Fi 디바이스 및 Bluetooth 디바이스를 표시합니다.
Battery Information	배터리 상태 및 AC 어댑터가 설치되어 있는지 여부를 표시합니다.
Boot Sequence	이 목록에 지정된 장치에서 운영 체제를 찾는 순서를 지정할 수 있습니다.
Advanced Boot Options	UEFI 부팅 모드에서 Legacy Option ROMs(기존 옵션 ROM) 옵션을 선택할 수 있습니다. 기본값으로 옵션이 선택되어 있지 않습니다. <ul style="list-style-type: none"> · Enable Legacy Option ROMs · 레거시 부팅 시도 활성화
UEFI 부팅 경로 보안	이 옵션은 F12 부팅 메뉴에서 UEFI 부팅 경로를 부팅할 때 사용자에게 관리자 암호를 입력하라는 메시지가 표시되는지 여부를 제어합니다. <ul style="list-style-type: none"> · Always, Except Internal HDD(항상, 내부 HDD 제외) - 기본값 · Always(항상) · Never(없음)
Date/Time	날짜와 시간 설정을 설정할 수 있습니다. 시스템 날짜 및 시간을 변경하면 즉시 적용됩니다.

시스템 정보

표 3. 시스템 구성

옵션	설명
Integrated NIC	온보드 LAN 컨트롤러를 구성할 수 있습니다. <ul style="list-style-type: none"> · Disabled(비활성화) = 내장 LAN이 꺼져 있으며 운영 체제에서 보이지 않습니다. · Enabled(활성화) = 내장 LAN이 활성화됩니다. · Enabled w/PXE(PXE로 활성화) = 내장 LAN이 (PXE 부팅으로) 활성화됩니다(기본값으로 선택).
SATA Operation	내장형 하드 드라이브 컨트롤러의 작동 모드를 구성할 수 있습니다. <ul style="list-style-type: none"> · 사용 안 함 = SATA 컨트롤러가 숨겨집니다 · AHCI = SATA가 AHCI 모드로 구성됩니다. · RAID ON = SATA가 RAID 모드를 지원하도록 구성됩니다(기본값).
드라이브	보드의 다양한 드라이브를 활성화 또는 비활성화할 수 있습니다:

옵션	설명
	<ul style="list-style-type: none"> · SATA-0(기본적으로 활성화됨) · SATA-1(기본값으로 활성화됨) · SATA-2(기본값으로 활성화됨) · M.2 PCIe SSD-0(기본값으로 활성화됨)
Smart Reporting	이 필드는 시스템 시작 도중 내장형 드라이브의 하드 드라이브 오류가 보고되는지 여부를 제어합니다. Enable Smart Reporting(SMART 보고 활성화) 옵션은 기본값으로 비활성화되어 있습니다.
USB Configuration	다음에 대해 내장형 USB 컨트롤러를 활성화 또는 비활성화할 수 있습니다: <ul style="list-style-type: none"> · USB 부팅 지원 활성화 · Enable External USB Port 기본적으로 모든 옵션이 활성화됩니다.
오디오	내장형 오디오 컨트롤러를 활성화 또는 비활성화할 수 있습니다. Enable Audio(오디오 활성화) 옵션은 기본값으로 선택되어 있습니다. <ul style="list-style-type: none"> · 마이크 사용 · 내부 스피커 사용 두 옵션 모두 기본값으로 선택되어 있습니다.
Miscellaneous Devices	다음과 같은 장치를 제어할 수 있습니다. <ul style="list-style-type: none"> · 카메라 사용(기본적으로 활성화)

비디오

옵션	설명
LCD Brightness	전원에 따라 디스플레이 밝기를 설정할 수 있습니다(배터리 전원 및 AC 전원). LCD 밝기는 배터리 및 AC 어댑터와 상관없습니다. 슬라이더를 사용하여 설정할 수 있습니다.

📌 노트: 비디오 설정은 비디오 카드가 시스템에 장착되어 있을 때만 나타납니다.

보안

표 4. 보안

옵션	설명
Admin Password	관리자 암호를 설정, 변경 또는 삭제할 수 있습니다.
System Password	시스템 암호를 설정, 변경 또는 삭제할 수 있습니다.
Strong Password	이 옵션은 시스템에 대한 강력한 암호를 활성화 또는 비활성화할 수 있습니다.
Password Configuration	관리자 암호 및 시스템 암호에 허용되는 최소 및 최대 문자 수를 제어할 수 있습니다. 문자 수 범위는 4~32자입니다.
Password Bypass	이 옵션을 사용하면 시스템을 다시 시작하는 동안 시스템(부팅) 암호와 내장형 HDD 암호를 생략할 수 있습니다. <ul style="list-style-type: none"> · Disabled(사용 안 함) — 시스템 암호와 내장형 HDD 암호가 설정된 경우 항상 프롬프트를 표시합니다. 이 옵션은 기본적으로 사용됩니다. · Reboot Bypass(재부팅 생략) — 재시작(웜 부팅) 시 암호 프롬프트를 생략합니다. 📌 노트: 시스템은 꺼짐 상태에서 전원이 켜졌을 때 항상 시스템 및 내부 HDD 암호를 입력하라는 프롬프트를 표시합니다(콜드 부팅). 또한 있을 수 있는 모든 모듈 베이 HDD에 대한 암호를 묻는 프롬프트도 항상 표시합니다.
Password Change	이 옵션을 사용하면 관리자 암호가 설정되어 있을 때 시스템 및 하드 디스크 암호 변경이 허용되는지 여부를 결정할 수 있습니다.

옵션	설명
	Allow Non-Admin Password Changes(비관리자 암호 변경 허용) - 이 옵션은 기본적으로 활성화되어 있습니다.
Non-Admin Setup Changes	관리자 암호가 설정되어 있을 때 설정 옵션에 대한 변경 내용이 허용되는지 여부를 결정합니다.
UEFI Capsule Firmware Updates	이 옵션은 시스템에서의 UEFI 캡슐 업데이트 패키지를 통한 BIOS 업데이트 가능 여부를 제어합니다. 이 옵션은 기본적으로 선택되며, 이 옵션을 비활성화하면 Microsoft Windows Update 및 LVFS(Linux Vendor Firmware Service)와 같은 서비스를 통한 BIOS 업데이트가 차단됩니다.
TPM 2.0 Security	<p>신뢰할 수 있는 플랫폼 모듈(TPM)이 운영 체제에 표시되는지 여부를 제어할 수 있습니다.</p> <ul style="list-style-type: none"> TPM On(RAID 켜기)(기본값) 지우기 활성화된 명령의 PPI 무시 비활성화된 명령의 PPI 무시 지우기 명령의 PPI 무시 Attestation Enable(인증 활성화)(기본값) Key Storage Enable(키 저장 활성화)(기본값) SHA-256(기본값) <p>다음 옵션 중 하나를 선택합니다.</p> <ul style="list-style-type: none"> 비활성화됨 Enabled(사용)(기본값)
Computrace(R)	<p>이 필드를 사용하면 Absolute Software에서 제공하는 선택적 Computrace 서비스의 BIOS 모듈 인터페이스를 활성화 또는 비활성화할 수 있습니다. 자산 관리용으로 제작된 Computrace 서비스(옵션)를 활성화하거나 비활성화합니다.</p> <ul style="list-style-type: none"> 비활성화 사용 안 함 활성화 - 이 옵션은 기본값으로 선택되어 있습니다.
OROM Keyboard Access	<p>이 옵션은 부팅 중 핫키를 통해 옵션 ROM 구성 화면에 들어갈 것인지 여부를 결정할 수 있습니다.</p> <ul style="list-style-type: none"> Enabled(사용)(기본값) 비활성화됨 한 번 사용
Admin Setup Lockout	관리자 암호가 설정되어 있으면 사용자가 설정에 액세스하는 것을 차단할 수 있습니다. 이 옵션은 기본적으로 설정되지 않습니다.
Master Password Lockout	마스터 암호 지원을 비활성화할 수 있습니다. 설정을 변경하려면 하드 디스크 암호를 지워야 합니다. 이 옵션은 기본적으로 설정되지 않습니다.
SMM Security Mitigation	추가적인 UEFI SMM 보안 완화 보호를 활성화하거나 비활성화할 수 있습니다. 이 옵션은 기본적으로 설정되지 않습니다.

보안 부팅

표 5. 보안 부팅

옵션	설명
Secure Boot Enable	<p>보안 부팅 기능을 활성화 또는 비활성화할 수 있습니다.</p> <ul style="list-style-type: none"> Secure Boot Enable <p>이 옵션은 기본값으로 선택되어 있습니다.</p>
Secure Boot Mode	<p>보안 부팅의 동작을 수정하여 UEFI 드라이버 시그니처를 평가 또는 적용할 수 있습니다.</p> <ul style="list-style-type: none"> Deployed Mode(배포된 모드)(기본값) Audit Mode(감사 모드)

옵션	설명
Expert key Management	<p>시스템이 Custom Mode(사용자 지정 모드)에 있는 경우에만 보안 키 데이터베이스를 조작할 수 있습니다. Enable Custom Mode(사용자 지정 모드 활성화) 옵션은 기본적으로 비활성화되어 있습니다. 옵션은 다음과 같습니다:</p> <ul style="list-style-type: none"> · PK(기본값) · KEK · db · dbx <p>Custom Mode(사용자 지정 모드)를 활성화하면 PK, KEK, db 및 dbx 관련 옵션이 나타납니다. 옵션은 다음과 같습니다:</p> <ul style="list-style-type: none"> · 파일에 저장- 사용자 선택 파일에 키를 저장합니다 · 파일에서 대체- 현재 키를 사용자 선택 파일의 키로 대체합니다 · 파일에서 첨부- 사용자 선택 파일에서 현재 데이터베이스로 키를 첨부합니다 · 삭제- 선택된 키를 삭제합니다 · 모든 키 재설정- 기본 설정으로 재설정합니다 · 모든 키 삭제- 모든 키를 삭제합니다 <p>! 노트: 사용자 지정 모드를 비활성화하면 모든 변경 사항이 삭제되고 키가 기본 설정으로 복원됩니다.</p>

인텔 소프트웨어 가드 확장

표 6. 인텔 소프트웨어 가드 확장

옵션	설명
Intel SGX Enable	<p>이 필드를 사용하면 기본 OS에서 코드 실행과 중요 정보 저장을 위한 보안 환경을 지정할 수 있습니다.</p> <p>다음 옵션 중 하나를 클릭합니다.</p> <ul style="list-style-type: none"> · 비활성화됨 · 활성 상태 · Software controlled(소프트웨어 제어됨) - 기본값
Enclave Memory Size	<p>이 옵션은 SGX Enclave Reserve Memory Size(SGX 인클레이브 예비 메모리 크기)를 설정합니다.</p> <p>다음 옵션 중 하나를 클릭합니다.</p> <ul style="list-style-type: none"> · 32MB · 64MB · 128MB—기본값

성능

표 7. 성능

옵션	설명
Multi Core Support	<p>이 필드는 프로세스가 하나의 코어를 활성화할지 또는 모든 코어를 활성화할지 여부를 지정합니다. 추가 코어를 사용하면 일부 애플리케이션의 성능이 향상됩니다.</p> <ul style="list-style-type: none"> · All(모두) - 기본값 · 1
Intel SpeedStep	<p>프로세서의 인텔 SpeedStep 모드를 활성화하거나 비활성화할 수 있습니다.</p>

옵션	설명
C-States Control	<ul style="list-style-type: none"> · Intel SpeedStep을 활성화함 <p>이 옵션은 기본값으로 설정되어 있습니다.</p> <p>추가 프로세서 절전 상태를 활성화 또는 비활성화할 수 있습니다.</p> <ul style="list-style-type: none"> · C 상태 <p>이 옵션은 기본값으로 설정되어 있습니다.</p>
Intel TurboBoost	<p>프로세서의 Intel TurboBoost 모드를 사용하거나 사용하지 않도록 설정합니다.</p> <ul style="list-style-type: none"> · Intel TurboBoost를 활성화함 <p>이 옵션은 기본값으로 설정되어 있습니다.</p>
Hyper-Thread Control	<p>프로세서의 HyperThreading 기능을 사용하거나 사용하지 않도록 설정합니다.</p> <ul style="list-style-type: none"> · 비활성화됨 · Enabled(활성화됨) - 기본값

전원 관리

옵션	설명
AC Behavior	<p>AC 어댑터가 연결되어 있을 때 컴퓨터가 자동으로 켜지도록 하는 기능을 활성화 또는 비활성화할 수 있습니다.</p> <p>기본 설정: AC 절전 모드 해제가 선택되지 않습니다.</p>
Enable Intel Speed Shift Technology	<ul style="list-style-type: none"> · Enable Intel Speed Shift Technology <p>기본 설정: 사용</p>
Auto On Time	<p>컴퓨터가 자동으로 켜지는 시간을 설정할 수 있습니다. 옵션은 다음과 같습니다:</p> <ul style="list-style-type: none"> · 비활성화됨 · 매일 · 평일 · 날짜 선택 <p>기본 설정: 비활성 상태</p>
USB Wake Support	<p>USB 장치가 시스템을 대기 모드로부터 재개하도록 설정할 수 있습니다.</p> <p>① 노트: 이 기능은 AC 전원 어댑터가 연결되어 있을 때만 작동합니다. 대기 모드에 있는 동안 AC 전원 어댑터를 제거하면 시스템 설정에서 배터리 전원을 절약하기 위해 모든 USB 포트의 전원을 차단합니다.</p> <ul style="list-style-type: none"> · Enable USB Wake Support
Wake on WLAN(WLAN 연결 시 절전 모드 해제)	<p>LAN 신호가 감지되면 꺼짐 상태인 컴퓨터의 전원을 켜는 기능을 활성화 또는 비활성화할 수 있습니다.</p> <ul style="list-style-type: none"> · 비활성화됨 · WLAN <p>기본 설정: 비활성 상태</p>
Peak Shift	<p>이 옵션을 사용하면 하루 중 전력 소모량이 가장 많은 시간대에 AC 전력 소모량을 최소화할 수 있습니다. 이 옵션을 활성화한 후에는 AC가 연결되어 있더라도 시스템이 배터리로만 실행됩니다.</p> <ul style="list-style-type: none"> · Enable peak shift(피크 전이 활성화) - 비활성화됨 · 배터리 임계값(15% ~ 100%) 설정 - 15%(기본적으로 활성화되어 있음)

옵션	설명
Advanced Battery Charge Configuration	이 옵션을 사용하면 배터리 수명을 극대화할 수 있습니다. 이 옵션을 활성화하면 시스템에서 비작업 시간 중 표준 충전 알고리즘 및 기타 기술을 사용하여 배터리 수명을 향상시킵니다. Enable Advance Battery Charge Mode(고급 배터리 충전 모드 활성화) - 기본값으로 비활성화됨
Primary Battery Charge Configuration	배터리 충전 모드를 선택할 수 있습니다. 옵션은 다음과 같습니다: <ul style="list-style-type: none"> · Adaptive(적응형) - 기본적으로 활성화되어 있습니다. · Standard(표준) - 표준 속도로 배터리를 완충합니다. · ExpressCharge(고속 충전)—Dell의 고속 충전 기술을 사용하여 짧은 시간 내에 배터리를 충전할 수 있습니다. · AC 우선 사용 · 사용자 지정 <p>사용자 정의 충전이 선택된 경우, 사용자 정의 충전 시작 및 사용자 정의 충전 중지 또한 구성할 수 있습니다.</p> <p>❗ 노트: 모든 배터리에 모든 충전 모드를 사용할 수 있는 것은 아닙니다. 이 옵션을 활성화하려면 Advanced Battery Charge Configuration(고급 배터리 충전 구성) 옵션을 비활성화합니다.</p>

POST 동작

옵션	설명
Adapter Warnings	특정 전원 어댑터 사용 시 시스템 설정(BIOS) 경고 메시지를 활성화 또는 비활성화할 수 있습니다. 기본 설정: 어댑터 경고 사용
Numlock Enable	컴퓨터 부팅 시 Numlock 옵션을 활성화 또는 비활성화할 수 있습니다. Enable Network(네트워크 활성화). 이 옵션은 기본적으로 사용됩니다.
Fn Lock Options	핫 키 조합 <Fn>+<Esc>로 표준 및 보조 기능 간에 F1-F12의 기본 동작을 전환할 수 있도록 합니다. 이 옵션을 비활성화하면 이러한 키의 기본 동작을 동적으로 전환할 수 없습니다. 사용 가능한 옵션은 다음과 같음 <ul style="list-style-type: none"> · Fn Lock(Fn 잠금)—기본적으로 활성화되어 있음 · Lock Mode Disable/Standard(잠금 모드 비활성화/표준) - 기본적으로 활성화되어 있습니다. · 잠금 모드 사용/보조
Fastboot	일부 호환성 단계를 건너뛰어 부팅 속도를 높일 수 있습니다. 옵션은 다음과 같습니다: <ul style="list-style-type: none"> · Minimal(최소) - 기본적으로 활성화되어 있습니다. · 전체 · 자동
Extended BIOS POST Time	추가 사전 부팅 지연을 생성할 수 있습니다. 옵션은 다음과 같습니다: <ul style="list-style-type: none"> · 0초 - 기본적으로 활성화되어 있습니다. · 5초 · 10초
전체 화면 로고	<ul style="list-style-type: none"> · Enable Full Screen Logo(전체 화면 로고 활성화) - 활성화되어 있지 않습니다.
경고 및 오류	<ul style="list-style-type: none"> · 경고 및 오류 표시(기본적으로 활성화됨) · 경고 시 계속 · 경고 및 오류 시 계속
Sign of Life Indication(수명 표시의 신호)	<ul style="list-style-type: none"> · Enable Sign of Life Keyboard Backlight Indication(키보드 백라이트 수명 표시 기호 활성화) - 기본값으로 활성화

가상화 지원

옵션	설명
Virtualization	이 필드는 VMM(Virtual Machine Monitor)이 Intel 가상화 기술이 제공하는 조건부 하드웨어 기능을 활용할 수 있는지 여부를 지정합니다. Intel 가상화 기술 활성화 - 기본적으로 활성화되어 있습니다.
VT for Direct I/O	직접 I/O를 위해 Intel® Virtualization Technology가 제공하는 추가 하드웨어 기능을 활용하는 VMM(Virtual Machine Monitor)을 활성화하거나 비활성화합니다. 직접 I/O용 Intel VT 사용(기본값).
Trusted Execution	이 옵션은 MVMM(Measured Virtual Machine Monitor)이 Intel 가상화 기술이 제공하는 추가 하드웨어 기능을 활용할 수 있는지 여부를 지정합니다. 이 기능을 사용하려면 TPM Virtualization Technology 및 직접 I/O용 가상화 기술을 활성화해야 합니다. Trusted Execution - 기본적으로 비활성화됩니다.

무선

옵션 설명

Wireless Switch	무선 스위치가 제어할 수 있는 무선 장치를 설정할 수 있습니다. 옵션은 다음과 같습니다. <ul style="list-style-type: none">· WLAN· Bluetooth 기본적으로 모든 옵션이 활성화됩니다. ① 노트: WLAN 활성화 또는 비활성화 제어는 연동되어 있어 독립적으로 활성화 또는 비활성화할 수 없습니다.
Wireless Device Enable	내장형 무선 디바이스를 활성화 또는 비활성화할 수 있습니다. <ul style="list-style-type: none">· WLAN· Bluetooth 기본적으로 모든 옵션이 활성화됩니다.

유지 보수 화면

옵션	설명
Service Tag	컴퓨터의 서비스 태그를 표시합니다.
Asset Tag	자산 태그가 설정되지 않은 경우 사용자가 시스템 자산 태그를 만들 수 있도록 허용합니다. 이 옵션은 기본적으로 설정되지 않습니다.
BIOS Downgrade	시스템 펌웨어의 이전 버전으로의 플래시를 제어합니다. 'Allow BIOS downgrade(BIOS 다운그레이드 허용)' 옵션은 기본적으로 활성화되어 있습니다.
Data Wipe	이 필드를 사용하면 모든 내부 스토리지 장치에서 데이터를 안전하게 지울 수 있습니다. 'Wipe on Next boot(다음 부팅 시 삭제)' 옵션은 기본적으로 활성화되어 있지 않습니다. 영향을 받는 장치 목록은 다음과 같습니다. <ul style="list-style-type: none">· 내부 SATA HDD/SSD· 내부 M.2 SATA SSD· 내부 M.2 PCIe SSD· 내장 eMMC
BIOS Recovery	이 필드를 사용하면 사용자의 기본 하드 드라이브 또는 외부 USB 키의 복구 파일을 통해 손상된 BIOS 조건을 복구할 수 있습니다. <ul style="list-style-type: none">· BIOS Recovery from Hard Drive(하드 드라이브에서 BIOS 복구)—기본적으로 활성화되어 있음

옵션

설명

- Always perform integrity check(항상 무결성 검사 수행)—기본적으로 비활성화되어 있음

시스템 로그

옵션

설명

- BIOS Events** 시스템 설정(BIOS) POST 이벤트를 보거나 지울 수 있습니다.
- Thermal Events** 시스템 설정(Thermal) 이벤트를 보거나 지울 수 있습니다.
- Power Events** 시스템 설정(Power) 이벤트를 보거나 지울 수 있습니다.

SupportAssist 시스템 해상도

옵션

설명

- Auto OS Recovery Threshold(자동 OS 복구 임계값)** SupportAssist 시스템의 자동 부팅 흐름을 제어할 수 있습니다. 옵션은 다음과 같습니다.
 - 꺼짐
 - 1
 - 2(기본적으로 활성화됨)
 - 3
- SupportAssist OS Recovery(Support Assist OS 복구)** SupportAssist OS 복구 허용(기본적으로 비활성화 됨)

시스템 및 설정 암호

표 8. 시스템 및 설정 암호

암호 유형	설명
시스템 암호	시스템 로그인하기 위해 입력해야 하는 암호.
설정 암호	컴퓨터의 BIOS 설정에 액세스하고 변경하기 위해 입력해야 하는 암호.

컴퓨터 보안을 위해 시스템 및 설정 암호를 생성할 수 있습니다.

⚠ 주의: 암호 기능은 컴퓨터 데이터에 기본적인 수준의 보안을 제공합니다.

⚠ 주의: 컴퓨터가 잠겨 있지 않고 사용하지 않는 경우에는 컴퓨터에 저장된 데이터에 누구라도 액세스할 수 있습니다.

📌 노트: 시스템 및 설정 암호 기능은 비활성화되어 있습니다.

시스템 설정 암호 할당

전제조건

설정 안 됨 상태일 때만 새 시스템 또는 관리자 암호를 할당할 수 있습니다.

이 작업 정보

시스템 설정을 시작하려면 전원 켜기 또는 재부팅 직후에 <F2> 키를 누릅니다.

단계

1. **시스템 BIOS** 또는 **시스템 설정** 화면에서 **보안**을 선택하고 <Enter> 키를 누릅니다.
Security (보안) 화면이 표시됩니다.
2. **시스템/관리자 암호**를 선택하고 **새 암호 입력** 필드에서 암호를 생성합니다.
다음 지침을 따라 시스템 암호를 할당합니다.
 - 암호 길이는 최대 32글자입니다.
 - 암호에는 0부터 9까지의 숫자가 포함될 수 있습니다.
 - 소문자만 유효하며 대문자는 사용할 수 없습니다.
 - 다음 특수 문자만 사용할 수 있습니다: 공백, ("), (+), (.), (-), (.), (/), (:), ([), (\), (]), (^), (`).
3. **새 암호 확인** 필드에 입력했던 시스템 암호를 입력하고 **OK(확인)**를 클릭합니다.
4. Esc와 변경 내용을 저장하라는 메시지를 누릅니다.
5. 변경 사항을 저장하려면 Y를 누릅니다.
컴퓨터를 다시 부팅합니다.

기존 시스템 설정 암호 삭제 또는 변경

전제조건

기존 시스템 및 설정 암호를 삭제하거나 변경하려 시도하기 전에 **암호 상태**가 시스템 설정에서 잠금 해제인지 확인합니다. **암호 상태**가 잠금인 경우에는 기존 시스템 또는 설정 암호를 삭제하거나 변경할 수 없습니다.

이 작업 정보

시스템 설정을 시작하려면 전원 켜기 또는 재부팅 직후에 <F2> 키를 누릅니다.

단계

1. **시스템 BIOS** 또는 **시스템 설정** 화면에서 **시스템 보안**을 선택하고 <Enter> 키를 누릅니다.
System Security(시스템 보안) 화면이 표시됩니다.
2. **System Security(시스템 보안)** 화면에서 **Password Status(암호 상태)**를 **Unlocked(잠금 해제)**합니다.
3. **시스템 암호**를 선택하고, 기존 시스템 암호를 변경 또는 삭제한 후 <Enter> 키 또는 <Tab> 키를 누릅니다.
4. **설정 암호**를 선택하고, 기존 설정 암호를 변경 또는 삭제한 후 <Enter> 키 또는 <Tab> 키를 누릅니다.
 **노트:** 시스템 및/또는 설정 암호를 변경하는 경우 프롬프트가 나타나면 새 암호를 다시 입력합니다. 시스템 및 설정 암호를 삭제하는 경우 프롬프트가 나타나면 삭제를 확인합니다.
5. Esc와 변경 내용을 저장하라는 메시지를 누릅니다.
6. 변경 내용을 저장하고 시스템 설정에서 나가려면 Y를 누릅니다.
컴퓨터가 다시 시작됩니다.

강화된 사전 부팅 시스템 평가(ePSA) 진단

이 작업 정보

ePSA 진단(시스템 진단이라고도 함) 프로그램은 하드웨어에 대해 완전한 검사를 수행합니다. ePSA는 BIOS에 내장되어 있으며 BIOS에 의해 내부적으로 실행됩니다. 내장형 시스템 진단 프로그램은 특정 장치 그룹 또는 장치에 대해 일련의 옵션을 제공하여 사용자가 다음을 수행할 수 있게 합니다.

- 자동으로 테스트 또는 상호 작용 모드를 실행합니다.
- 테스트를 반복합니다.
- 테스트 결과를 표시 또는 저장합니다.
- 오류가 발생한 장치에 대한 추가 정보를 제공하기 위해 추가 테스트 옵션으로 세부 검사를 실행합니다.
- 테스트가 성공적으로 완료되었음을 알리는 상태 메시지를 보냅니다.
- 테스트 중 발생하는 문제를 알리는 오류 메시지를 보냅니다.

① 노트: 특정 장치를 위한 일부 테스트는 사용자 상호 작용을 요구합니다. 진단 테스트를 수행할 때는 항상 컴퓨터 터미널 앞을 지켜야 합니다.

ePSA 진단 실행

단계

1. 컴퓨터를 켭니다.
2. 컴퓨터가 부팅될 때 Dell 로고가 나타나면 F12 키를 누릅니다.
3. 부팅 메뉴 화면에서 **Diagnostics(진단)** 옵션을 선택합니다.
4. 왼쪽 하단의 화살표를 클릭합니다.
진단 전면 페이지가 표시됩니다.
5. 오른쪽 하단 모서리의 화살표를 클릭하여 페이지 목록으로 이동합니다.
감지된 항목이 나열됩니다.
6. 특정 장치에서만 진단 테스트를 실행하려면 Esc를 누른 다음 **Yes(예)**를 눌러 진단 테스트를 중지합니다.
7. 왼쪽 창에서 장치를 선택하고 **Run Tests(테스트 실행)**을 클릭합니다.
8. 문제가 발생하면 오류 코드가 표시됩니다.
오류 코드와 인증 번호를 확인하고 Dell사에 문의하십시오.

시스템 진단 표시등

배터리 상태 표시등

전원 및 배터리 충전 상태를 나타냅니다.

흰색으로 켜짐 - 전원 어댑터가 연결되어 있고 배터리 충전량이 5% 이상입니다.

주황색 - 컴퓨터가 배터리로 실행 중이고 배터리 충전량이 5% 미만입니다.

꺼짐

- 전원 어댑터가 연결되어 있고 배터리가 완전히 충전되었습니다.
- 컴퓨터가 배터리로 실행 중이고 배터리는 5% 이상입니다.
- 컴퓨터가 대기 모드, 최대 절전 모드 또는 꺼져 있습니다.

오류를 나타내는 경고음 코드와 함께 전원 및 배터리 상태 표시등이 깜박입니다.

예를 들어, 전원 및 배터리 상태 표시등이 황색으로 2번 깜박인 다음 일시 중지되고, 이어서 흰색으로 3번 깜박인 다음 일시 중지됩니다. 이 2, 3 패턴은 컴퓨터가 꺼지면서 메모리 또는 RAM이 감지되지 않음을 나타낼 때까지 계속됩니다.

다음 표는 전원 및 배터리 상태 표시등 패턴과 관련한 문제를 설명합니다.

표 9. LED 코드

진단 표시등 코드	문제 설명
2,1	프로세서 오류
2,2	시스템 보드: BIOS 또는 ROM(읽기 전용 메모리) 장애
2,3	메모리 또는 RAM(Random-Access Memory)이 감지되지 않음
2,4	메모리 또는 RAM(Random-Access Memory) 장애
2,5	잘못된 메모리 설치
2,6	시스템 보드 또는 칩셋 오류
2,7	디스플레이 오류
2,8	LCD 전원 레일 오류 시스템 보드 교체
3,1	코인 셀 배터리 장애
3,2	PCI/비디오 카드/칩 장애
3,3	복구 이미지를 찾을 수 없음
3,4	복구 이미지를 찾았지만 유효하지 않음
3,5	전원 레일 장애
3,6	시스템 BIOS 플래시 불완전
3,7	ME(Management Engine) 오류

카메라 상태 표시등: 카메라가 사용 중인지 여부를 나타냅니다.

- 흰색으로 켜짐 - 카메라가 사용 중입니다.
- 꺼짐 - 카메라가 사용 중이 아닙니다.

Caps Lock 상태 표시등: Caps Lock가 활성화되어 있는지 또는 비활성화되어 있는지 여부를 나타냅니다.

- 흰색으로 켜짐 - Caps Lock 활성화
- 꺼짐 - Caps Lock 비활성화

BIOS 플래싱(USB 키)

단계

1. "BIOS 플래시"에 있는 1~7단계의 절차에 따라 최신 BIOS 설정 프로그램 파일을 다운로드합니다.
2. 부팅 가능한 USB 드라이브를 생성합니다. 자세한 정보는 www.dell.com/support에서 기술 자료 기사 [SLN143196](#)을 참조하십시오.
3. BIOS 설정 프로그램 파일을 부팅 가능한 USB 드라이브에 복사합니다.
4. 부팅 가능한 USB 드라이브를 BIOS 업데이트가 필요한 컴퓨터에 연결합니다.
5. 컴퓨터를 재시작하고 Dell 로고가 화면에 표시되면 **F12** 키를 누릅니다.
6. **One Time Boot Menu(원타임 부팅 메뉴)**에서 USB 드라이브로 부팅합니다.
7. BIOS 설정 프로그램 파일 이름을 입력하고 **Enter** 키를 누릅니다.
8. **BIOS Update Utility(BIOS 업데이트 유틸리티)**가 나타납니다. 화면의 지침을 따라 BIOS 업데이트를 완료합니다.

BIOS 플래싱

이 작업 정보

사용 가능한 업데이트가 있거나 시스템 보드 교체 후 BIOS를 플래싱(업데이트)해야 할 수 있습니다.

BIOS를 업데이트하려면 다음 단계를 따릅니다.

단계

1. 컴퓨터를 켭니다.
2. www.dell.com/support로 이동합니다.
3. **제품 지원**을 클릭해 제품의 서비스 태그를 입력한 후 **Submit(제출)**을 클릭합니다.

이 노트: 서비스 태그가 없는 경우 수동으로 자동 검색 기능을 사용하여 컴퓨터 모델을 찾습니다.

4. **Drivers & Downloads(드라이버 및 다운로드) > Find it myself(직접 찾기)**를 클릭합니다.
5. 컴퓨터에 설치된 운영 체제를 선택합니다.
6. 페이지를 아래로 스크롤하여 **BIOS**를 확장할 수 있습니다.
7. **Download(다운로드)**을 클릭하여 컴퓨터 BIOS의 최신 버전을 다운로드합니다.
8. 다운로드가 완료된 후 BIOS 업데이트 파일을 저장한 폴더로 이동합니다.
9. BIOS 업데이트 파일 아이콘을 두 번 클릭하고 화면의 지침을 따릅니다.

백업 미디어 및 복구 옵션

Windows에 발생할 수 있는 문제를 해결하고 수정하려면 복구 드라이브를 생성하는 것이 좋습니다. Dell은 사용자의 Dell PC에서 Windows 운영 체제를 복구하기 위해 여러 옵션을 제안합니다. 자세한 정보는 [Dell Windows 백업 미디어 및 복구 옵션](#)을 참조하십시오.

Wi-Fi 전원 주기

이 작업 정보

Wi-Fi 연결 문제로 인해 컴퓨터에서 인터넷에 액세스할 수 없는 경우 Wi-Fi 전원 주기 절차를 수행할 수 있습니다. 다음 절차는 Wi-Fi 전원 주기를 수행하는 방법에 대한 지침을 제공합니다.

이 노트: 일부 ISP(Internet Service Providers)는 모뎀/라우터 콤보 디바이스를 제공합니다.

단계

1. 컴퓨터를 끕니다.
2. 모뎀을 끕니다.
3. 무선 라우터를 끕니다.
4. 약 30초간 기다립니다.
5. 무선 라우터를 켭니다.
6. 모뎀을 켭니다.
7. 컴퓨터를 켭니다.

잔류 전원 방출

이 작업 정보

잔류 전원은 전원을 끄고 배터리가 분리된 후에도 컴퓨터에 남아 있는 정전기입니다. 다음 절차는 잔류 전원을 방출하는 방법에 대한 지침을 제공합니다.

단계

1. 컴퓨터를 끕니다.
2. 컴퓨터에서 전원 어댑터를 분리합니다.
3. 약 15초간 전원 버튼을 눌러 잔류 전원을 방전시킵니다.
4. 전원 어댑터를 컴퓨터에 연결합니다.
5. 컴퓨터를 켭니다.

도움말 보기

주제:

- Dell에 문의하기

Dell에 문의하기

전제조건

① 노트: 인터넷에 연결되어 있지 않은 경우 구매 송장, 포장 명세서, 청구서 또는 Dell 제품 카탈로그에서 연락처 정보를 확인할 수 있습니다.

이 작업 정보

Dell은 다양한 온라인 및 전화 기반 지원과 서비스 옵션을 제공합니다. 제공 여부는 국가/지역 및 제품에 따라 다르며 일부 서비스는 소재 지역에 제공되지 않을 수 있습니다. 판매, 기술 지원 또는 고객 서비스 문제에 대해 Dell에 문의하려면

단계

1. **Dell.com/support**로 이동합니다.
2. 지원 카테고리를 선택합니다.
3. 페이지 맨 아래에 있는 **국가/지역 선택** 드롭다운 메뉴에서 국가 또는 지역을 확인합니다.
4. 필요에 따라 해당 서비스 또는 지원 링크를 선택합니다.