

Dell Vostro 3583

Servicehandbok



Anmärkningar, försiktighetsbeaktanden och varningar

 **OBS** OBS innehåller viktig information som hjälper dig att få ut det mesta av produkten.

 **CAUTION** VIKTIGT anger antingen risk för skada på maskinvara eller förlust av data och förklarar hur du kan undvika problemet.

 **WARNING** En WARNING visar på en potentiell risk för egendoms-, personskador eller dödsfall.

© 2019 Dell Inc. eller dess dotterbolag. Med ensamrätt. Dell, EMC och andra varumärken är varumärken som tillhör Dell Inc. eller dess dotterbolag. Andra varumärken kan vara varumärken som tillhör respektive ägare.

1 Arbeta med datorn.....	6
Säkerhetsinstruktioner.....	6
Stänga av datorn – Windows 10.....	6
Innan du arbetar inuti datorn.....	7
När du har arbetat inuti datorn.....	7
2 Teknik och komponenter.....	8
DDR4.....	8
HDMI 1.4.....	9
USB-funktioner.....	10
Intel Optane-minne.....	11
Aktivera Intel Optane-minne.....	12
Inaktivera Intel Optane-minne.....	12
3 Ta bort och installera komponenter.....	13
Rekommenderade verktyg.....	13
Skruvlista.....	13
SD-kort (Secure Digital).....	14
Ta bort SD-kortet (Secure Digital).....	14
Installera -SD-kortet (Secure Digital).....	15
Kåpan.....	16
Ta bort baskåpan.....	16
Installera bottenkåpan.....	18
Batteriet.....	19
Försiktighetsåtgärder gällande litiumjonbatterier.....	19
Ta bort batteriet.....	20
Installera batteriet.....	20
Minnesmoduler.....	21
Ta bort minnesmodulen.....	21
Installera minnesmodulen.....	22
WLAN-kort.....	23
Ta bort WLAN-kortet.....	23
Installera WLAN-kortet.....	24
Halvledarenhet/Intel Optane.....	25
Ta bort M.2 2230-halvledarenheten.....	25
Installera M.2 2230-halvledarenheten.....	26
Ta bort M.2 2280-halvledarenheten eller Intel Optane-minnet - Tillval.....	28
Installera M.2 2280-halvledarenheten eller Intel Optane-minnet - Tillval.....	28
Knappcellsbatteri.....	29
Ta bort knappcellsbatteriet.....	29
Installera knappcellsbatteriet.....	30
Hårddisk.....	31
Ta bort hårddiskmonteringen.....	31
Installera hårddiskmonteringen.....	33

Systemfläkt.....	35
Ta bort systemfläkten.....	35
Installera systemfläkten.....	37
Kylfläns.....	39
Ta bort kylflänsen.....	39
Installera kylflänsen.....	39
Högtalare.....	40
Ta bort högtalarna.....	40
Installera högtalarna.....	41
I/O-kort.....	42
Ta bort IO-kortet.....	42
Installera IO-kortet.....	44
Pekskiva.....	45
Ta bort styrplattenheten.....	45
Installera styrplattenheten.....	47
Bildskärmsenhet.....	49
Ta bort bildskärmsmonteringen.....	49
Installera bildskärmsmonteringen.....	52
Strömbrytarkortet.....	54
Ta bort strömbrytarkortet.....	54
Installera strömbrytarkortet.....	55
Strömbrytare med fingeravtrycksläsare.....	55
Ta bort strömbrytaren med fingeravtrycksläsare.....	55
Installera strömbrytaren med fingeravtrycksläsare.....	56
Strömbrytare.....	57
Ta bort strömbrytaren.....	57
Installera strömbrytaren.....	58
Moderkort.....	59
Ta bort moderkortet.....	59
Installera moderkortet.....	61
Nätadapterport.....	64
Ta bort nätadapterporten.....	64
Installera nätadapterporten.....	65
Bildskärmsram.....	65
Ta bort bildskärmsramen.....	65
Installera bildskärmsramen.....	66
Kamera.....	67
Ta bort kameran.....	67
Installera kameran.....	68
Bildskärmspanelen.....	69
Ta bort bildskärmspanelen.....	69
Installation av bildskärmspanel.....	71
Bildskärmsgångjärnen.....	73
Ta bort bildskärmsgångjärnen.....	73
Installera bildskärmsgångjärnen.....	74
Bildskärmskabel.....	75
Ta bort bildskärmskabeln.....	75
Installera bildskärmskabeln.....	76
Bildskärmens bakre kåpa och antenmontering.....	77
Ta bort bildskärmens bakre hölje.....	77

Ta bort bildskärmens bakre kåpa.....	79
Enhet med handledsstöd och tangentbord.....	80
Ta bort handledsstöds- och tangentbordsenheten.....	80
4 Felsökning.....	82
Förbättrad systemutvärderingsdiagnostik före start (ePSA).....	82
Köra ePSA-diagnostik.....	82
Systemets diagnosindikatorer.....	82
Flash-uppdatera BIOS (USB-minne).....	83
Flash-uppdatera BIOS.....	83
Säkerhetskopior och återställningsalternativ.....	84
WiFi-cykel.....	84
Ladda ur väntelägesström.....	84
5 Få hjälp.....	85
Kontakta Dell.....	85

Arbeta med datorn

Säkerhetsinstruktioner

Förutsättningar

Följ dessa säkerhetsföreskrifter för att skydda datorn och dig själv. Om inget annat anges förutsätts i varje procedur i det här dokumentet att följande villkor har uppfyllts:

- Du har läst säkerhetsinformationen som medföljde datorn.
- En komponent kan ersättas eller – om du köper den separat – monteras i omvänd ordning jämfört med borttagningsproceduren.

Om denna uppgift

OBS Koppla bort alla strömkällor innan du öppnar datorkåpan eller panelerna. När du är klar med arbetet inuti datorn sätter du tillbaka alla kåpor, paneler och skruvar innan du ansluter till vägguttaget.

WARNING Innan du utför något arbete inuti datorn ska du läsa säkerhetsinstruktionerna som medföljde datorn. Ytterligare information om beprövade rutiner för datorns säkerhet hittar du på [Regulatory Compliance-webbplatsen](#)

CAUTION Många reparationer ska endast utföras av certifierade servicetekniker. Du bör endast utföra felsökning och enkla reparationer enligt vad som auktoriserats i din produktdokumentation, eller efter instruktioner från service- och supportteamet online eller per telefon. Skador som uppstår till följd av service som inte har godkänts av Dell täcks inte av garantin. Läs och följ de säkerhetsanvisningar som medföljde produkten.

CAUTION Undvik elektrostatiska urladdningar genom att jorda dig själv. Använd ett antistatarmband eller vidrör med jämna mellanrum en omålad metallyta samtidigt som du vidrör en kontakt på datorns baksida.

CAUTION Hantera komponenter och kort varsamt. Rör inte komponenterna eller kontakterna på ett kort. Håll kortet i kanterna eller i metallfästet. Håll alltid en komponent, t.ex. en processor, i kanten och aldrig i stiften.

CAUTION När du kopplar bort en kabel ska du alltid dra i kontakten eller i dess dragflik, inte i själva kabeln. Vissa kablar har kontakter med låsflikar. Tryck i så fall in låsflikarna innan du kopplar ur kabeln. När du drar isär kontaktdon håller du dem korrekt riktade för att undvika att kontaktstiften böjs. Se även till att båda kontakterna är korrekt inriktade innan du kopplar in kabeln.

OBS Färgen på datorn och vissa komponenter kan skilja sig från de som visas i det här dokumentet.

Stänga av datorn – Windows 10

Om denna uppgift

CAUTION Undvik dataförlust genom att spara och stänga alla öppna filer och avsluta alla program innan du stänger av datorn, eller tar bort sidopanelen.

Steg

1. Klicka eller tryck på .
2. Klicka eller tryck på  och klicka eller tryck sedan på **Stäng**.

 **OBS** Kontrollera att datorn och alla anslutna enheter är avstängda. Om datorn eller någon ansluten enhet inte stängdes av automatiskt när du stängde av operativsystemet trycker du ned strömknappen i 6 sekunder för att stänga av dem.

Innan du arbetar inuti datorn

Om denna uppgift

För att undvika att skada datorn ska du utföra följande åtgärder innan du börjar arbeta i den.

Steg

1. Se till att följa [Säkerhetsinstruktionerna](#).
2. Se till att arbetsytan är ren och plan så att inte datorkåpan skadas.
3. Stäng av datorn.
4. Koppla bort alla externa kablar från datorn.

 **CAUTION** Nätverkskablar kopplas först loss från datorn och sedan från nätverksenheten.

5. Koppla bort datorn och alla anslutna enheter från eluttagen.
6. Tryck och håll ned strömbrytaren när datorn är urkopplad så att moderkortet jordas.

 **OBS** Undvik elektrostatiska urladdningar genom att jorda dig själv. Använd ett antistatarmband eller vidrör med jämna mellanrum en omålad metallyta samtidigt som du vidrör en kontakt på datorns baksida.

När du har arbetat inuti datorn

Om denna uppgift

När du har utfört utbytesprocedurerna ser du till att ansluta de externa enheterna, korten, kablarna osv. innan du startar datorn.

Steg

1. Anslut eventuella telefon- eller nätverkskablar till datorn.

 **CAUTION** Anslut alltid nätverkskablar till nätverksenheten först och sedan till datorn.

2. Anslut datorn och alla anslutna enheter till eluttagen.
3. Starta datorn.
4. Kontrollera vid behov att datorn fungerar korrekt genom att köra **ePSA-diagnostik**.

Teknik och komponenter

i **OBS** Anvisningarna i det här avsnittet gäller för datorer som levereras med Windows 10 operativsystem. Windows 10 är förinstallerat med den här datorn.

Ämnen:

- [DDR4](#)
- [HDMI 1.4](#)
- [USB-funktioner](#)
- [Intel Optane-minne](#)

DDR4

DDR4-minne (Double Data Rate, fjärde generationen) är uppföljaren till DDR2- och DDR3-teknikerna med högre hastigheter och tillåter en kapacitet på upp till 512 GB, jämfört med DDR3:s max på 128 GB per DIMM. DDR4:s synkrona dynamiska Random-access-minne är utformat på ett annat sätt jämfört med både SDRAM och DDR för att förhindra användaren från att installera fel typ av minne i systemet.

DDR4 behöver 20 procent mindre eller bara 1,2 volt, jämfört med DDR3 som kräver 1,5 volt i elektrisk effekt för att fungera. DDR4 stöder även en nya djupa avstängda läget som gör det möjligt för denna värdenhet att försättas i standby-läge utan att behöva uppdatera dess minne. Det djupa avstängda läget förväntas minska strömförbrukningen i standby med 40 till 50 procent.

DDR4-detaljer

Det finns hårfina skillnader mellan DDR3- och DDR4-minnesmoduler. Dessa listas nedan.

Skillnad på nyckelskåra

Skillnaden är att nyckelskåran på en DDR4-modul sitter på en annan plats jämfört med skåran på en DDR3-modul. Båda skåror sitter på införingskanten men skårans plats på DDR4 är något annorlunda, för att förhindra att modulen installeras i ett inkompatibelt kort eller plattform.

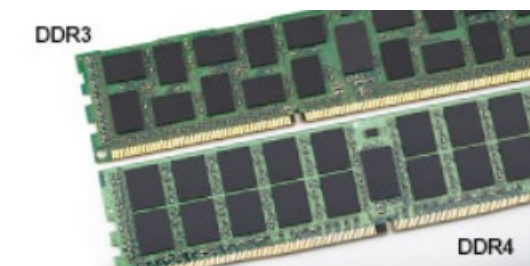

Figur 1. Skillnad på skåra

Ökad tjocklek

DDR4-minnesmoduler är något tjockare än DDR3 så att de kan rymma fler signallager.

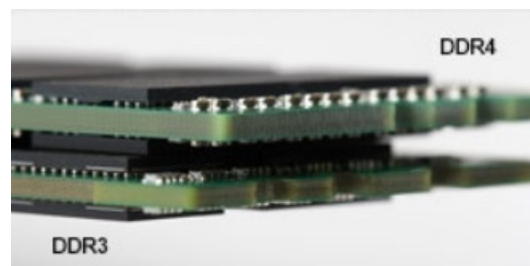

Figur 2. Skillnad i tjocklek

Böjd kant

DDR4-minnesmoduler har en böjd kant för att hjälpa till med införseln och mildra påfrestningen på PCB:n under minnesinstallationen.

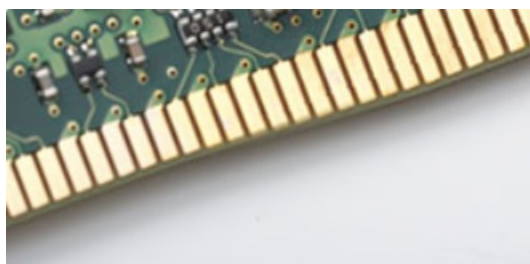

Figur 3. Böjd kant

Minnesfel

Minnesfel visas på systemdisplayen med den nya felkoden PÅ-BLINK-BLINK eller PÅ-BLINK-PÅ. Om det blir fel på minnet startas inte LCD-skärmen. Felsök efter eventuella minnesfel genom att försöka med fungerande minnesmoduler i minneskontakterna på undersidan av, eller under tangentbordet, som på vissa bärbara datorer.

i | **OBS DDR4-minnet är inbäddat i kortet och är inte något utbytbart DIMM som det visas och hänvisas.**

HDMI 1.4

Det här ämnet beskriver HDMI 1.4 och dess funktioner och fördelar.

HDMI (High-Definition Multimedia Interface) är ett okomprimerat, helt digitalt ljud-/videogränssnitt som stöds av branschen. HDMI ger ett gränssnitt mellan vilken kompatibel digital ljud-/videokälla som helst, t.ex. en DVD-spelare eller A/V-mottagare, och en kompatibel digital ljud- och/eller bildskärmsenhet, t.ex. en digital TV (DTV). De avsedda användningsområdena för HDMI-TV-apparater och DVD-spelare. De främsta fördelarna är att mängden kablar minskar och att innehållet skyddas. HDMI stöder standardvideo, förbättrad video eller HD-video plus flerkanaligt digitalt ljud via en och samma kabel.

i | **OBS HDMI 1.4 ger stöd för 5.1-kanalsljud.**

HDMI 1.4, funktioner

- **HDMI-Ethernetkanal** – Lägger till nätverksfunktion med hög hastighet till en HDMI-länk, vilket gör att användarna kan dra full nytta av enheter som använder IP utan någon separat Ethernet-kabel
- **Returkanal för ljud** – Gör att en HDMI-ansluten TV med en inbyggd mottagare kan skicka ljuddata "uppströms" till ett surroundljudsystem, vilket eliminerar behovet av en separat ljudkabel
- **3D** – Definierar indata/utdata-protokoll för de vanligaste 3D-videoformaten, vilket möjliggör spel i äkta 3D och tillämpningar för 3D-hemmabiosystem
- **Innehållstyp** – Signalering av innehållstyp i realtid mellan skärm och källenheter, vilket gör att en TV kan optimera bildinställningarna baserat på innehållstyp
- **Additional Color Spaces** (Ytterligare färgrymder) – Lägger till stöd för ytterligare färgmodeller som används inom digitalfoto och datorgrafik
- **Stöd för 4K** – Möjliggör videoupplösningar på betydligt mer än 1080 p och har stöd för nästa generation skärmar som tävlar med de Digital Cinema-system som används på många kommersiella biografer
- **HDMI Micro-kontakt** – En ny, mindre kontakt för mobiltelefoner och andra bärbara enheter som hanterar videoupplösningar på upp till 1080 p
- **Automotive Connection System** – Nya kablar och kontakter för fordonsvideosystem, utformade för att uppfylla de unika kraven som fordonsmiljön ställer samtidigt som de ger äkta HD-kvalitet

Fördelar med HDMI:

- HDMI med hög kvalitet överför okomprimerat digitalt ljud och video för den bästa och skarpaste bildkvaliteten
- HDMI till låg kostnad ger kvaliteten och funktionaliteten hos ett digitalt gränssnitt samtidigt som det stöder okomprimerade videoformat på ett enkelt och kostnadseffektivt sätt

- Audio HDMI stöder flera ljudformat från standardstereo- till flerkanaligt surroundljud
- HDMI kombinerar video och flerkanalsljud i en enda kabel, vilket gör att du undviker de kostnader, den komplexitet och den risk för sammanblandning som förknippas med mängden kablar som för närvarande används i A/V-system
- HDMI stöder kommunikation mellan videokällan (exempelvis en DVD-spelare) och DTV, vilket möjliggör nya funktioner

USB-funktioner

USB (Universal Serial Bus) lanserades 1996. Det förenklade drastiskt anslutningen mellan värddatorer och kringutrustning, till exempel möss, tangentbord, externa drivrutiner och skrivare.

Låt oss med hjälp av nedanstående tabell ta en snabb titt på hur USB har utvecklats.

Tabell 1. Utveckling av USB

Typ	Dataöverföringshastighet	Kategori	Introduktionsår
USB 2.0	480 Mbit/s	Hög hastighet	2000
USB 3.0/USB 3.1 Gen 1	5 Gbit/s	Superhastighet	2010
USB 3.1 Gen 2	10 Gbit/s	Superhastighet	2013

USB 3.0/USB 3.1 Gen 1 (SuperSpeed USB)

I många år har USB 2.0 varit den rådande gränssnittsstandarden i PC-världen med omkring 6 miljarder sålda enheter, men behovet av ännu högre hastighet växer i och med att datorhårdvaran blir allt snabbare och kraven på bandbredd allt större. USB 3.0/USB 3.1 Gen 1 är svaret på konsumenternas krav med en hastighet som i teorin är 10 gånger snabbare än föregångaren. I korthet har USB 3.1 Gen 1 följande egenskaper:

- Högre överföringshastigheter (upp till 5 Gbit/s)
- Ökad maximal bussprestanda och ett mer effektivt strömutnyttjande för bättre samverkan med energislukande enheter.
- Nya energisparfunktioner.
- Dataöverföring med full duplex och stöd för nya överföringstyper.
- Bakåtkompatibilitet med USB 2.0.
- Nya kontakter och kablar.

I avsnitten som följer behandlas några av de vanligaste frågorna angående USB 3.0/USB 3.1 Gen 1.



Hastighet

För närvarande finns det tre hastighetslägen som definieras i den senaste specifikationen för USB 3.0/USB 3.1 Gen 1. Dessa är SuperSpeed, Hi-Speed och Full-Speed. Det nya SuperSpeed-läget har en överföringshastighet på 4,8 Gbit/s. Specifikationen omfattar fortfarande USB-lägena Hi-Speed och Full-Speed, eller vad som brukar kallas USB 2.0 och USB 1.1. Dessa lägen är fortfarande långsammare (480 Mbit/s respektive 12 Mbit/s), men finns kvar för att säkerställa bakåtkompatibilitet.

USB 3.0/USB 3.1 Gen 1 ger en mycket högre prestanda tack vare följande tekniska förändringar:

- En ytterligare fysisk buss har lagts till parallellt med den befintliga USB 2.0-bussen (se bilden nedan).
- USB 2.0 hade tidigare fyra ledningar (ström, jord och ett ledningspar för differentiella data). Med USB 3.0/USB 3.1 Gen 1 tillkommer ytterligare fyra, vilket ger två par för differentialsignaler (för mottagning och sändning) för en kombination av totalt åtta anslutningar i kontakter och kablar.
- USB 3.0/USB 3.1 Gen 1 använder ett dubbelriktat datagränssnitt i stället för den lösning med halv duplex som USB 2.0 använder. Detta ger en tiofaldig ökning av den teoretiska bandbredden.

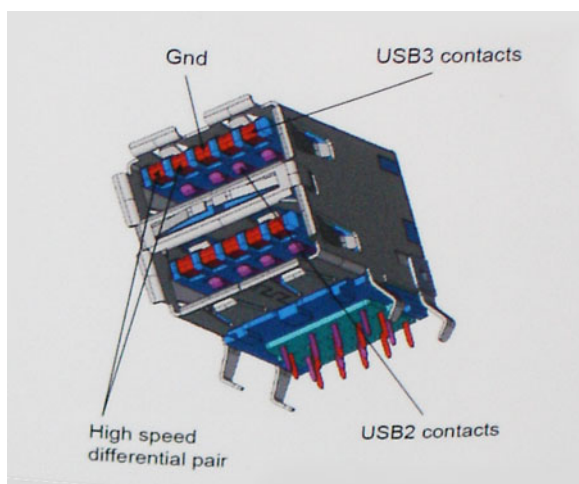

Med dagens ständigt ökande krav på dataöverföringar med HD-videoinnehåll, lagringsenheter med terabyte-kapacitet, digitala kameror med högt megapixelvärde osv. räcker det inte alltid med hastigheten hos USB 2.0. Dessutom kan ingen USB 2.0-anslutning någonsin komma i närheten av en teoretisk maximal genomströmningshastighet på 480 Mbit/s, vilket innebär dataöverföringar vid 320 Mbit/s (40 MB/s) – den realistiska maxhastigheten. På samma sätt kommer anslutningar med USB 3.0/USB 3.1 Gen 1 aldrig att uppnå 4,8 Gbit/s. Vi kommer antagligen att få se en realistisk maxhastighet på 400 MB/s med overhead. Med den hastigheten är USB 3.0/USB 3.1 Gen 1 tio gånger snabbare än USB 2.0.

Program

USB 3.0/USB 3.1 Gen 1 öppnar upp överföringsbanorna och ger enheterna mer utrymme att leverera bättre övergripande prestanda. I fall där USB-video nätt och jämnt var uthärdligt tidigare (både vad det gällde maximal upplösning, väntetid och videokomprimering) är det enkelt att föreställa sig att en bandbredd som är 5–10 gånger större gör att det fungerar mycket bättre. Single-Link DVI kräver en genomströmning på nästan 2 Gbit/s. I fall där 480 Mbit/s var begränsande är 5 Gbit/s mer än lovande. Med den utlovade hastigheten på 4,8 Gbit/s kommer standarden att passa utmärkt i en del produkter som tidigare inte alls var lämpade för USB, som externa RAID-lagringsystem.

I tabellen nedan visas några av de tillgängliga produkterna med SuperSpeed USB 3.0/USB 3.1 Gen 1:

- Externa USB 3.0/USB 3.1 Gen 1-hårddiskar för stationär dator
- Portabla USB 3.0/USB 3.1 Gen 1-hårddiskar
- Dockningsstationer och adaptrar med USB 3.0/USB 3.1 Gen 1
- Flashenheter och läsare med USB 3.0/USB 3.1 Gen 1
- Solid State-hårddiskar med USB 3.0/USB 3.1 Gen 1
- RAID-system med USB 3.0/USB 3.1 Gen 1
- Optiska medieenheter
- Multimedieenheter
- Nätverkshantering
- Adapterkort och hubbar med USB 3.0/USB 3.1 Gen 1

Kompatibilitet

Det som är så bra är att USB 3.0/USB 3.1 Gen 1 redan från starten har utformats för att fungera smidigt tillsammans med USB 2.0. Även om USB 3.0/USB 3.1 Gen 1 kräver nya fysiska anslutningar och därmed nya kablar för att kunna utnyttja hastigheten i det nya protokollet, behåller själva anslutningen samma rektangulära form med de fyra USB 2.0-kontakterna på exakt samma ställe som tidigare. På USB 3.0/USB 3.1 Gen 1-kablarna finns fem nya kontakter för oberoende mottagning och sändning av data som endast fungerar när de ansluts till en riktig SuperSpeed USB-anslutning.

Windows 10 har inbyggt stöd för USB 3.1 Gen 1-styrenheter. Detta i motsats till tidigare versioner av Windows, som fortsätter att kräva separata drivrutiner för USB 3.0/USB 3.1 Gen 1-styrenheter.

Intel Optane-minne

Intel Optane-minnet fungerar endast som en lagringsaccelerator. Det varken ersätter eller lägger till minnet (RAM) som finns installerat på din dator.

i **OBS** Intel Optane-minne stöds på datorer som uppfyller följande krav:

- 7:e generationens Intel Core i3/i5/i7-processor eller senare
- Windows 10 64-bitarsversionen 1607 eller senare
- Intel Rapid Storage Technology-drivrutin version 15.9.1.1018 eller senare

Tabell 2. Specifikationer för Intel Optane-minne

Funktion	Specifikationer
Gränssnitt	PCIe 3x2 NVMe 1.1
Anslutning	M.2-kortplats (2230/2280)
Konfigurationer som stöds	<ul style="list-style-type: none">• 7:e generationens Intel Core i3/i5/i7-processor eller senare• Windows 10 64-bitarsversionen 1607 eller senare• Intel Rapid Storage Technology-drivrutin version 15.9.1.1018 eller senare
Kapacitet	16 GB

Aktivera Intel Optane-minne

Steg

1. I aktivitetsfältet ska du klicka på sökrutan och skriva "**Intel Rapid Storage Technology**".
2. Klicka på **Intel Rapid Storage Technology**.
3. På fliken **Status** ska du klicka på **Aktivera** för att aktivera Intel Optane-minnet.
4. På varningsskärmen ska du välja en kompatibel enhet snabbt och sedan klicka på **Ja** för att fortsätta aktivera Intel Optane-minnet.
5. Klicka på **Intel Optane-minne > Starta om** för att aktivera Intel Optane-minnet.

i **OBS** Program kan behöva upp till tre på varandra följande starter efter aktivering innan fullständiga prestandafördelar visar sig.

Inaktivera Intel Optane-minne

Om denna uppgift

⚠ CAUTION Efter att du har inaktiverat Intel Optane-minnet ska du inte avinstallera drivrutinen för Intel Rapid Storage Technology eftersom detta resulterar i ett blåskärmsfel. Intel Rapid Storage Technologys användargränssnitt kan tas bort utan att du behöver avinstallera drivrutinen.

i **OBS** Det är nödvändigt att inaktivera Intel Optane-minnet innan du tar bort SATA-lagringsenhet, som accelereras av Intel Optane-minnesmodulen, från datorn.

Steg

1. Klicka på sökrutan i aktivitetsfältet och skriv "**Intel Rapid Storage Technology**".
2. Klicka på **Intel Rapid Storage Technology**. Fönstret **Intel Rapid Storage Technology** visas.
3. På fliken **Intel Optane-minne** ska du klicka på **Inaktivera** för att inaktivera Intel Optane-minnet.
4. Klicka på **Ja** om du accepterar varningen. Förloppet för inaktiveringen visas.
5. Klicka på **Starta om** för att slutföra inaktiveringen av Intel Optane-minnet och starta om datorn.

Ta bort och installera komponenter

Rekommenderade verktyg

Procedurerna i detta dokument kan kräva att följande verktyg används:











- Stjärnskruvmejsel nr 0
- Stjärnskruvmejsel nr 1
- Plastrits







i OBS Skruvmejseln #0 är för skruvar 0-1 och skruvmejseln #1 är för skruvar 2-4.

Skruvlista

I följande tabell visas listan över skruvarna som används för att sätta fast olika komponenter.

Tabell 3. Skruvlista

Komponent	Skruvtyp	Kvantitet	Skruvbild
Kåpa	M2,5x7	6	 <p>i OBS Skruvfärgen kan variera beroende på vilken konfiguration som beställts.</p>
	M2x4	1	
Batteri	M2x3	4	
Halvledarenhet till termisk platta	M2x2 stort huvud	1	
Halvledarenhet	M2x0,8x2,2	1	
Hårddiskenhet	M2x3	4	
Hårddiskhållare	M3x3	4	
Systemfläkt	M2,5x5	3	
Kylfläns - separat	M2x3	4	
IO-kort	M2x4	2	
Pekskärm	M2x2	6	
Strömbrytarkortet	M2x2 stort huvud	1	

Komponent	Skruvtyp	Kvantitet	Skrubbild
Strömbrytare med fingeravtrycksläsare (tillval)	M2x2 stort huvud	1	
Moderkort	M2x4	1	
Nätadapterport	M2x3	1	
Bildskärmspanelen	M2x2	4	
Gångjärn	M2,5x2,5	8	
	M2x2	2	
Fäste för trådlöst kort	M2x3	1	

SD-kort (Secure Digital)

Ta bort SD-kortet (Secure Digital)

Förutsättningar

1. Följ proceduren i [Innan du arbetar inuti datorn](#).

Steg

1. Tryck på SD-kortet för att lossa det från datorn.
2. För ut SD-kortet från datorn.



Installera -SD-kortet (Secure Digital)

Steg

1. För in -SD-kortet i kortplatsen tills det klickar på plats.
2. Följ anvisningarna i [När du har arbetat inuti datorn](#).



Kåpan

Ta bort baskåpan

Förutsättningar

1. Följ anvisningarna i [innan du arbetar inuti datorn](#).
2. Ta bort [SD-minneskortet](#)

Steg

1. Lossa de tre fästskruvarna [1].
2. Ta bort de sex skruvarna (M2,5x7) och den enda skruven (M2x4) som håller fast baskåpan på handledsstöds- och tangentbordsmonteringen [2, 3].

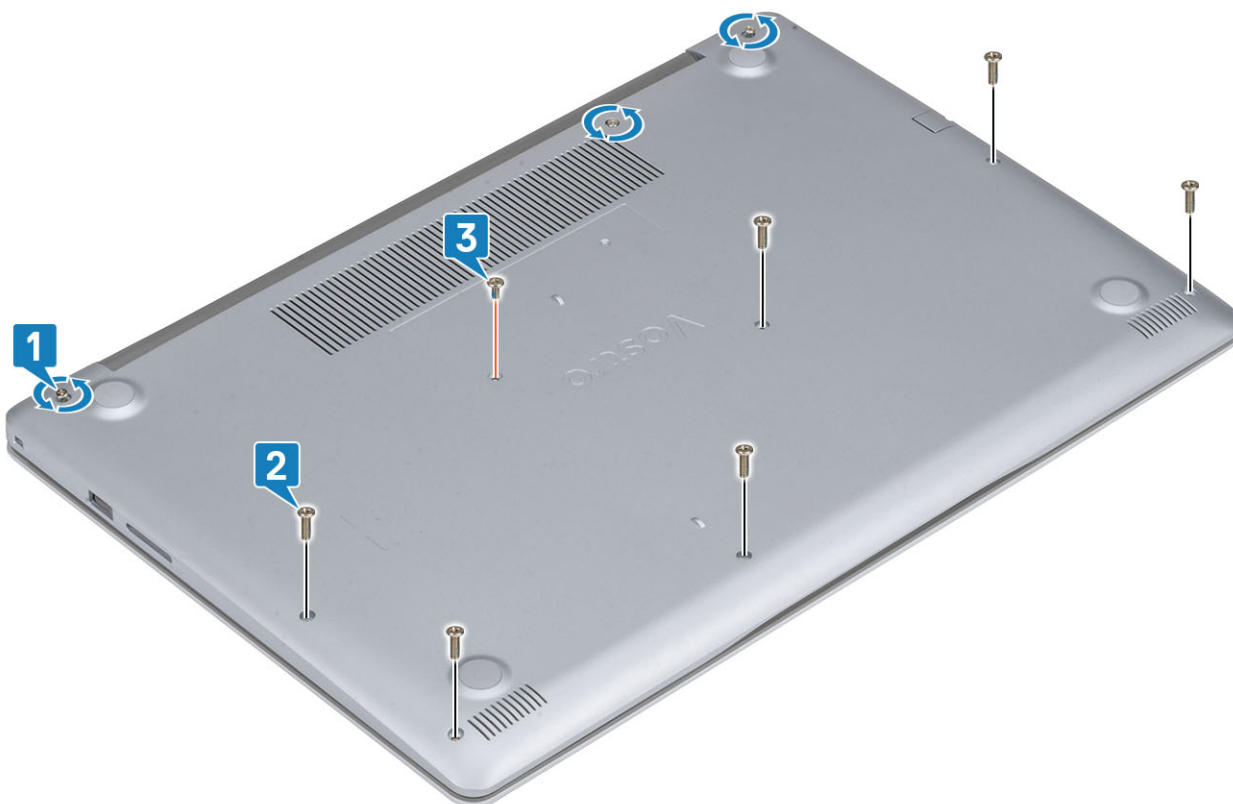

3. Bänd bort baskåpan från det övre vänstra hörnet [1] och fortsätt att bända upp sidorna på baskåpan [2, 3, 4].

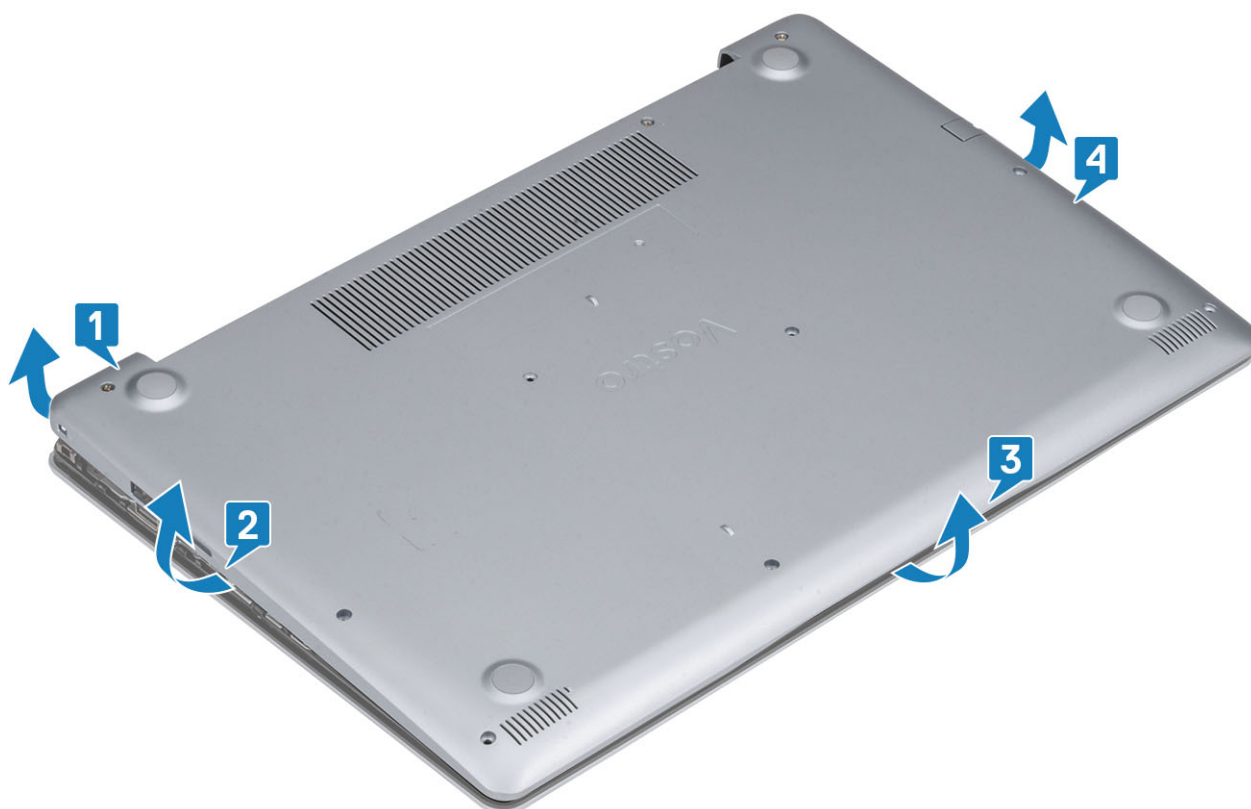

Installera bottenkåpan

Steg

1. Placera baskåpan på handledsstöds- och tangentbordsmonteringen [1].
2. Tryck på kanterna och sidorna av baskåpan tills den knäpps fast på plats [2, 3].



3. Dra åt de tre fästskruvarna och sätt tillbaka den enda skruven (M2x4) som håller fast baskåpan i handledsstöds- och tangentbordsmonteringen [1, 2].
4. Ta bort de sex skruvarna (M2,5x7) som håller fast baskåpan på handledsstöds- och tangentbordsmonteringen [3].

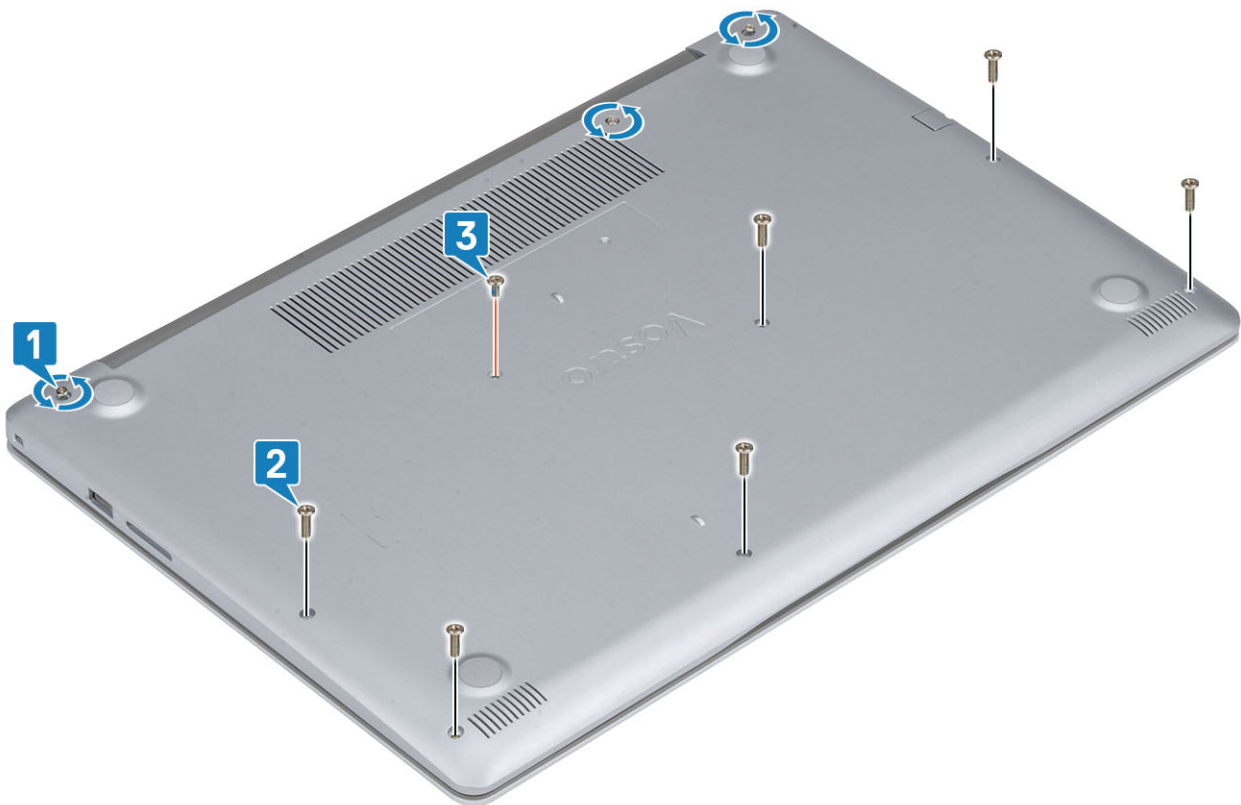

Nästa Steg

1. Sätt tillbaka SD-minneskortet
2. Följ proceduren i [när du har arbetat inuti datorn](#).

Batteriet

Försiktighetsåtgärder gällande litiumjonbatterier

⚠ CAUTION

- Var försiktig när du hanterar litiumjonbatterier.
- Ladda ur batteriet så mycket som möjligt innan du tar bort det från datorn. Detta kan göras genom att koppla bort nätadaptern från systemet för att låta batteriet laddas ur.
- Undvik att krossa, tappa, skada eller tränga in i batteriet med främmande föremål.
- Utsätt inte batteriet för höga temperaturer eller montera isär batteripaketen och -cellerna.
- Tryck inte på batteriets yta.
- Böj inte batteriet.
- Använd inte verktyg av något slag för att bända på eller mot batteriet.
- Se till att inga skruvar för denna produkt går förlorade under service eller felplaceras för att förhindra oavsiktlig punktering eller skada på batteriet och andra systemkomponenter.
- Om batteriet sitter fast i datorn på grund av svullnad, försök inte frigöra det som punktering, böjning eller krossning av ett litiumjonbatteri kan vara farligt. Kontakta i dessa fall Dell tekniska support för hjälp. Se www.dell.com/contactdell.
- Köp alltid äkta batterier från www.dell.com eller auktoriserade Dell-partners och återförsäljare.

Ta bort batteriet

Förutsättningar

1. Följ anvisningarna i [innan du arbetar inuti datorn](#).
2. Ta bort [SD-minneskortet](#)
3. Ta bort [kåpan](#).

Steg

1. Koppla bort batterikabeln från moderkortet [1].
2. Ta bort de fyra skruvarna (M2x3) som håller fast batteriet i handledsstöds- och tangentbordsenheten [2].
3. Lyft av batteriet från handledsstöds- och tangentbordsenheten [3].

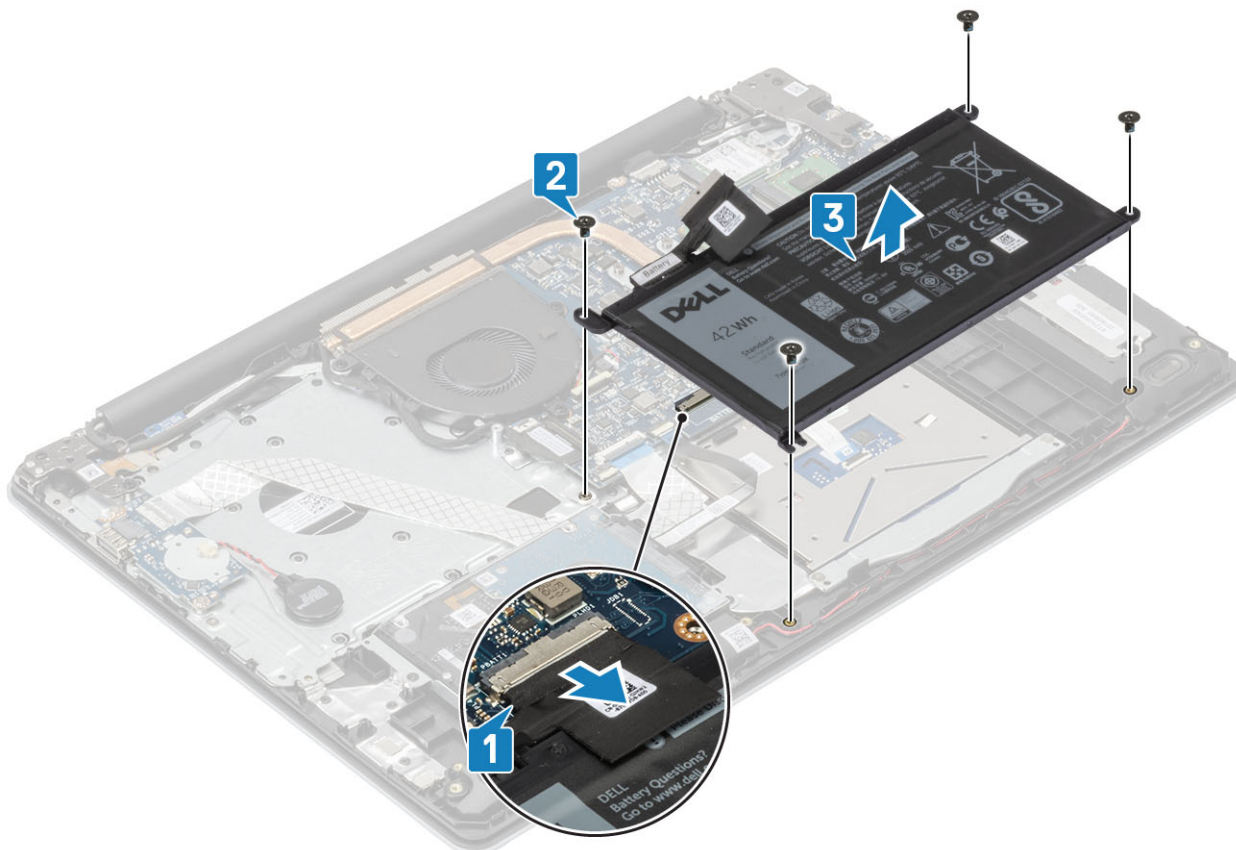

Installera batteriet

Steg

1. Rikta in skruvhålen på batteriet med skruvhålen på handledsstöds- och tangentbordsenheten [1].
2. Sätt tillbaka de fyra skruvarna (M2x3) som håller fast batteriet i handledsstöds- och tangentbordsenheten [2].
3. Anslut batterikabeln till moderkortet [3].

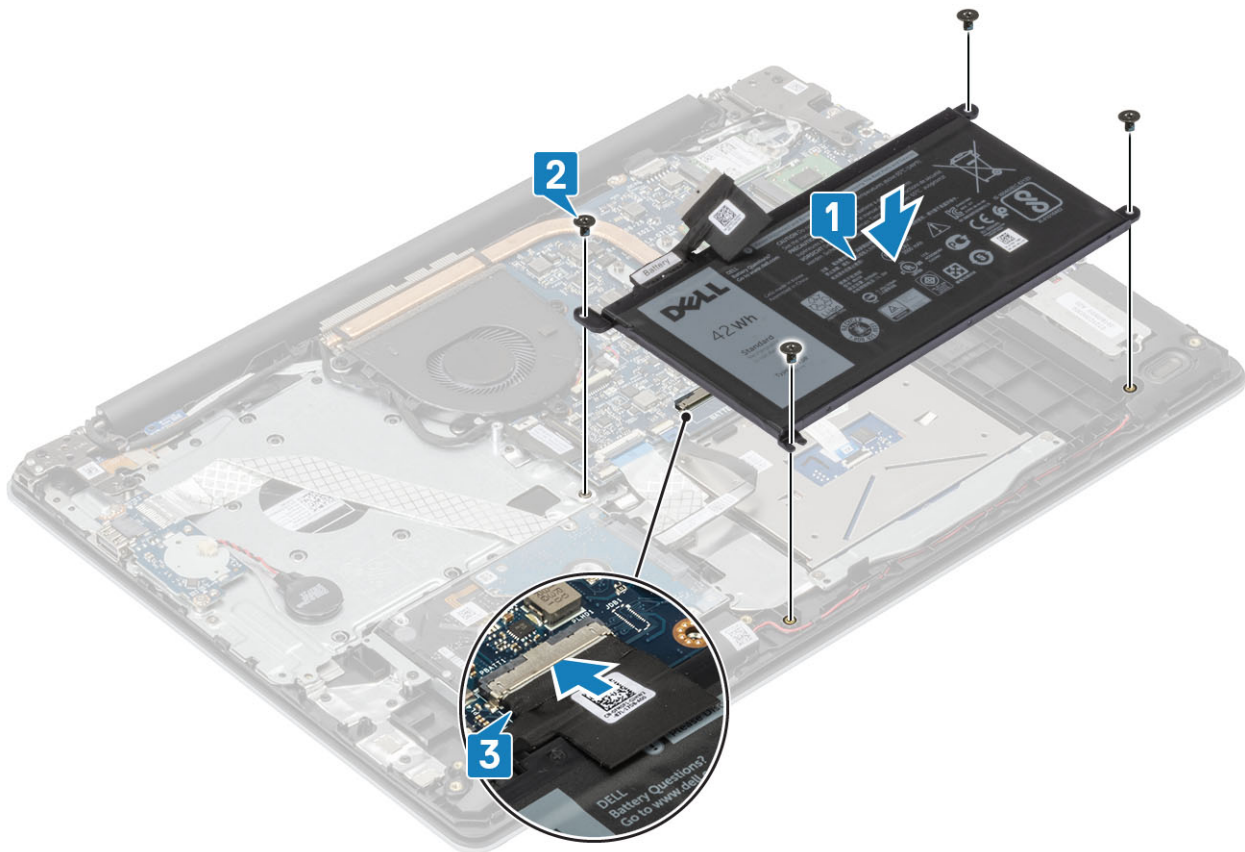

Nästa Steg

1. Sätt tillbaka [baskåpan](#)
2. Sätt tillbaka [SD-minneskortet](#)
3. Följ proceduren i när du har arbetat inuti datorn.

Minnesmoduler

Ta bort minnesmodulen

Förutsättningar

1. Följ anvisningarna i [innan du arbetar inuti datorn](#).
2. Ta bort [SD-minneskortet](#)
3. Ta bort [kåpan](#).
4. Koppla loss [batterikabeln](#) från kontakten på moderkortet.

Steg

1. Bänd i klämmorna som håller fast minnesmodulen tills minnesmodulen hoppar upp [1].
2. Ta bort minnesmodulen från minnesmodulkortplatsen [2].

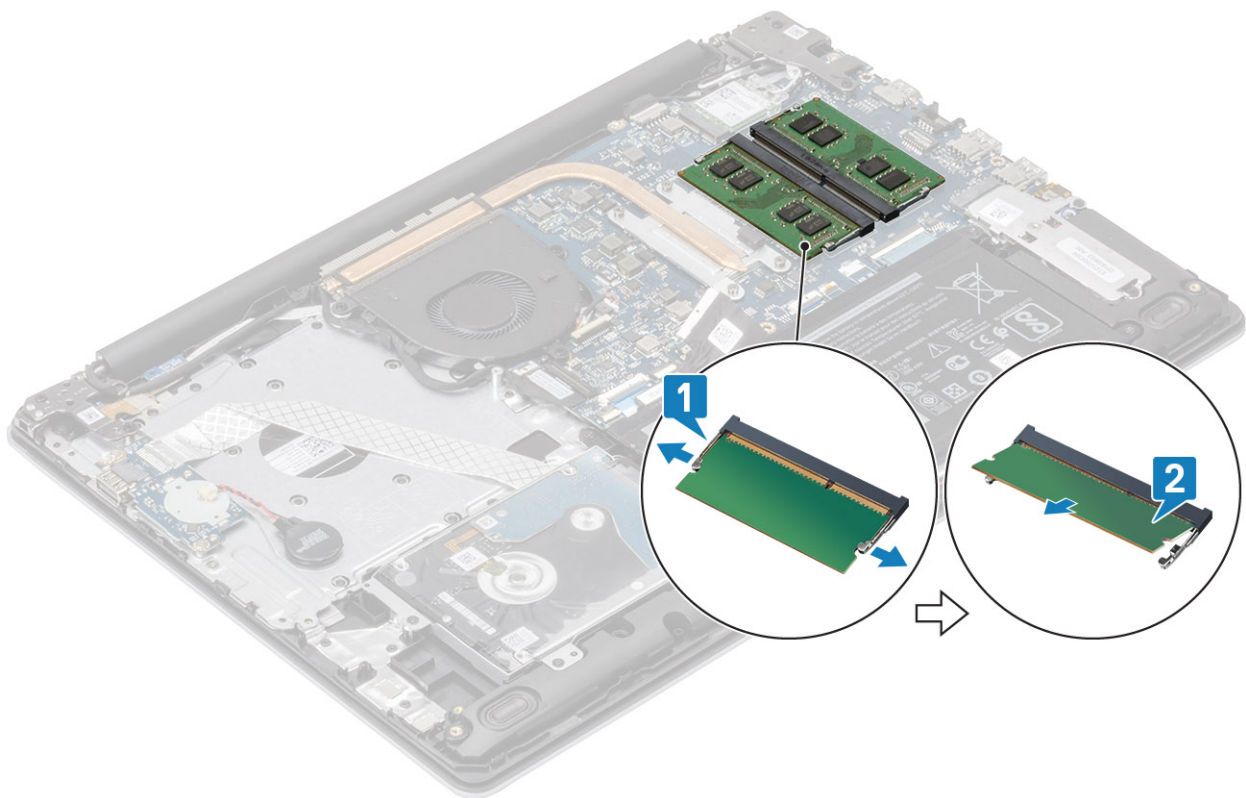

Installera minnesmodulen

Steg

1. Rikta in skåran på minnesmodulen med fliken på minnesmodulkortplatsen.
2. För in minnesmodulen ordentligt i kortplatsen i en vinkel [1].
3. Tryck sedan minnesmodulen nedåt tills klämmorna håller fast den [2].

i | **OBS** Om du inte hör något klick tar du bort minnesmodulen och försöker igen.

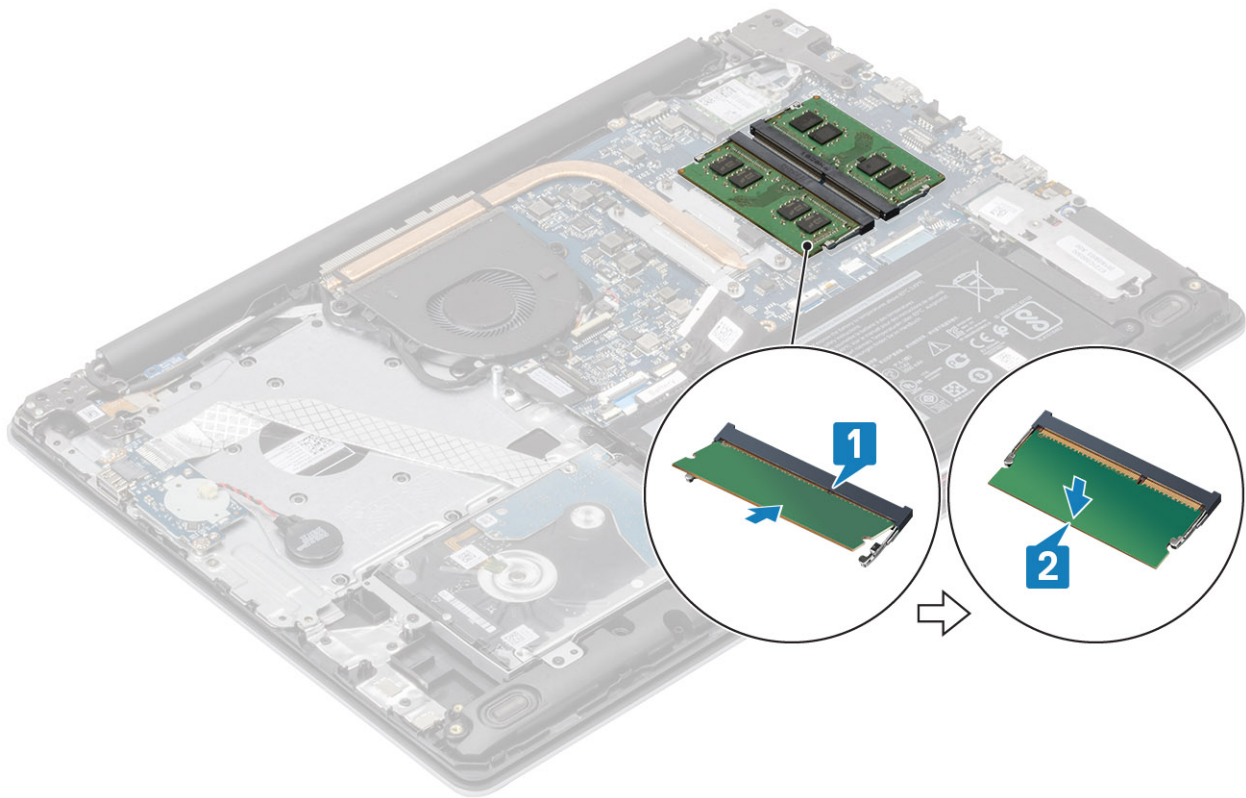

Nästa Steg

1. Anslut [batterikabeln](#) till kontakten på moderkortet.
2. Sätt tillbaka [baskåpan](#)
3. Sätt tillbaka [SD-minneskortet](#)
4. Följ proceduren i [när du har arbetat inuti datorn](#).

WLAN-kort

Ta bort WLAN-kortet

Förutsättningar

1. Följ anvisningarna i [innan du arbetar inuti datorn](#).
2. Ta bort [SD-minneskortet](#)
3. Ta bort [kåpan](#).
4. Koppla loss [batterikabeln](#) från kontakten på moderkortet.

Steg

1. Ta bort den enda skruven (M2x3) som håller fast WLAN-kortets fäste vid moderkortet [1].
2. För ut och ta bort WLAN-kortets fäste som håller fast WLAN-kablarna [2].
3. Koppla ur WLAN-kablarna från kontakterna på WLAN-kortet [3].
4. Lyft ut WLAN-kortet från kontakten [4].

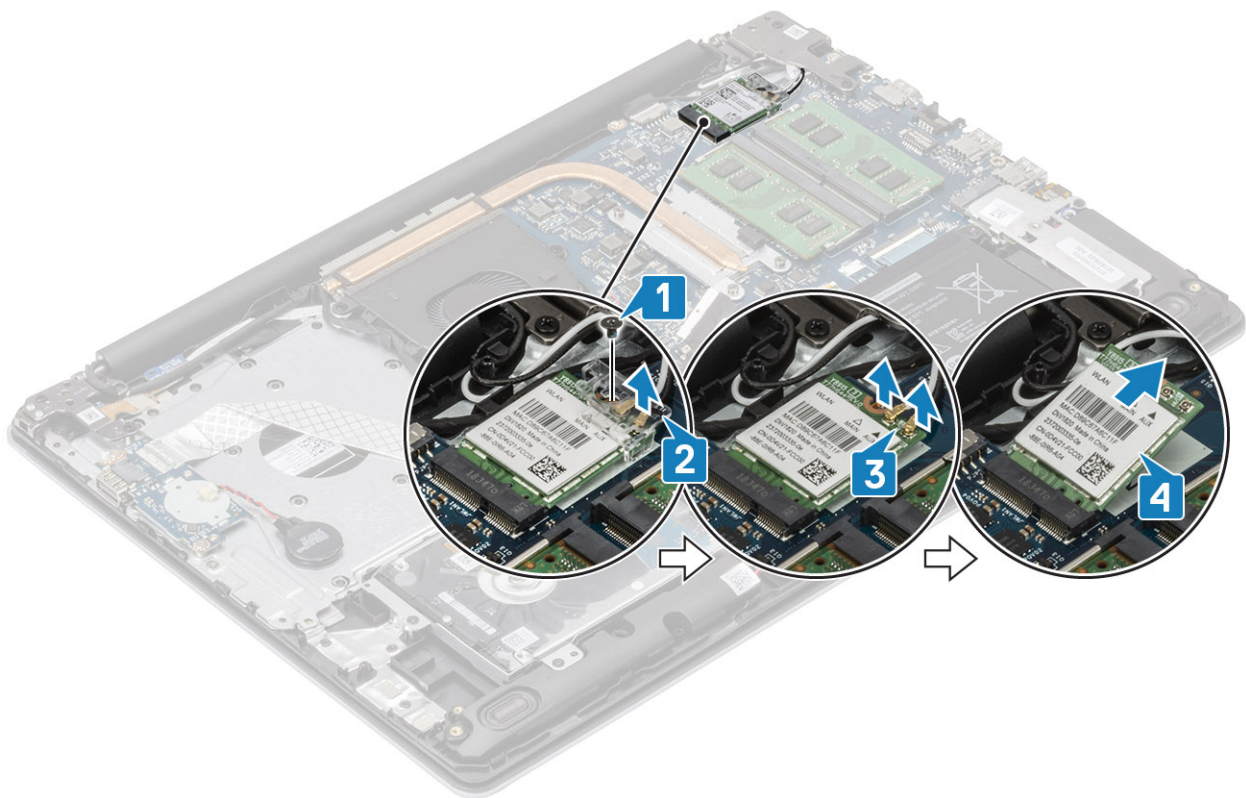

Installera WLAN-kortet

Om denna uppgift

CAUTION Undvik att skada WLAN-kortet genom att se till att inte några kablar placeras under kortet.

Steg

1. Sätt i WLAN-kortet i kontakten på moderkortet [1].
2. Anslut WLAN-kablarna till kontakterna på WLAN-kortet [2].
3. Sätt i WLAN-kortfästet för att fästa WLAN-kablarna till WLAN-kortet [3].
4. Sätt tillbaka den enda skruven (M2x3) som håller fast WLAN-fästet i WLAN-kortet [4].

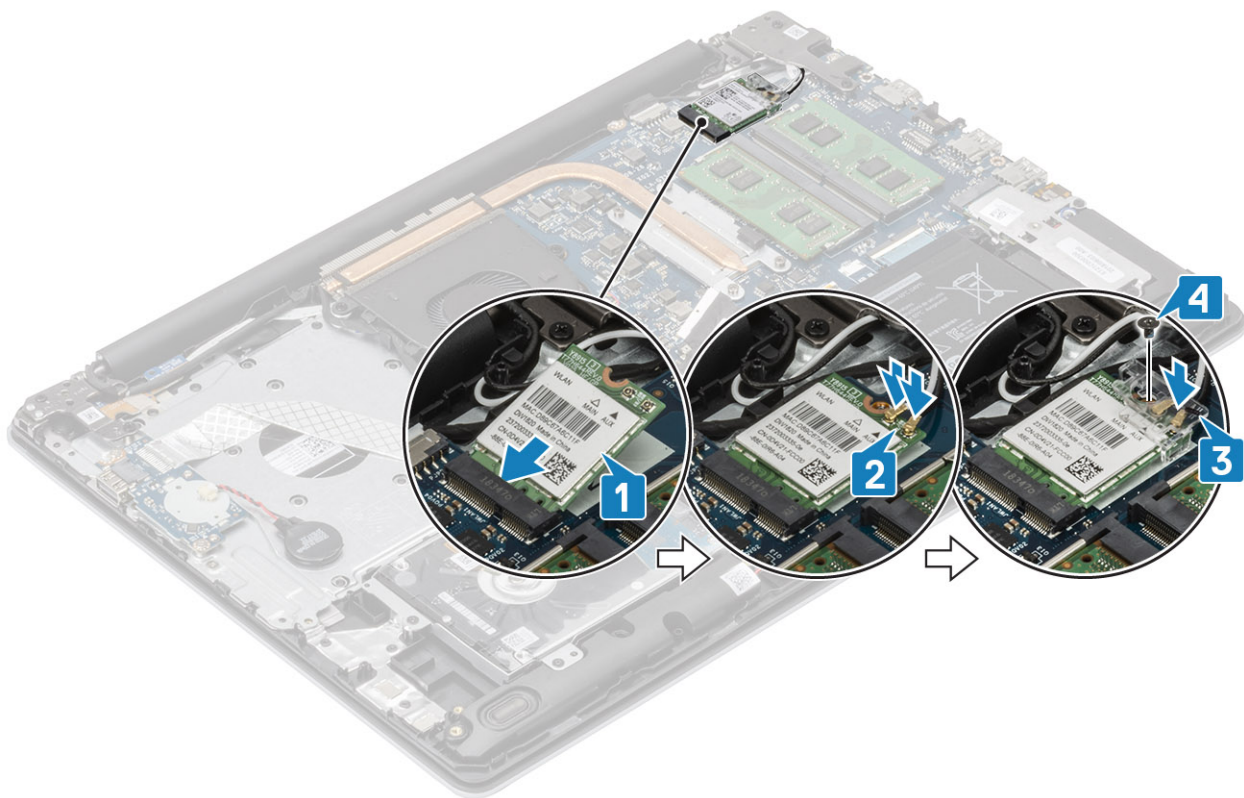

Nästa Steg

1. Anslut [batterikabeln](#) till kontakten på moderkortet.
2. Sätt tillbaka [baskåpan](#)
3. Sätt tillbaka [SD-minneskortet](#)
4. Följ proceduren i [när du har arbetat inuti datorn](#).

Halvledarenhet/Intel Optane

Ta bort M.2 2230-halvledarenheten

Förutsättningar

1. Följ anvisningarna i [innan du arbetar inuti datorn](#).
2. Ta bort [SD-minneskortet](#)
3. Ta bort [kåpan](#).
4. Koppla loss [batterikabeln](#) från kontakten på moderkortet.

Steg

1. Lossa fästskruven som håller fast den termiska plattan i handledsstöds- och tangentbordsmonteringen [1].
2. Ta bort den enda skruven (M2x3) som håller fast den termiska plattan i handledsstöds- och tangentbordsmonteringen [2].
3. För ut och lossa den termiska plattan från halvledarenhetens kortplats [3].

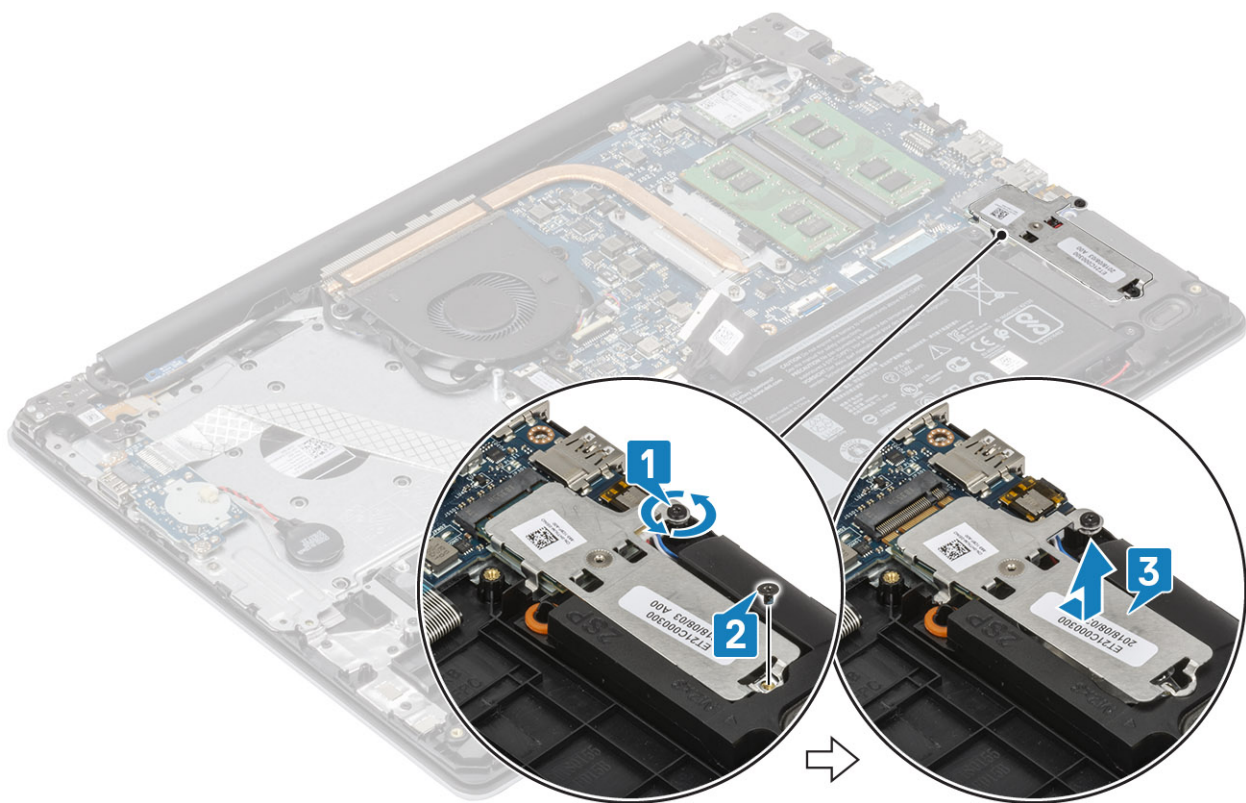

4. Vänd på den termiska plattan.
5. Ta bort den enda skruven (M2x2) som håller fast halvledarenheten i den termiska plattan [1].
6. Lyft bort halvledarenheten från den termiska plattan [2].

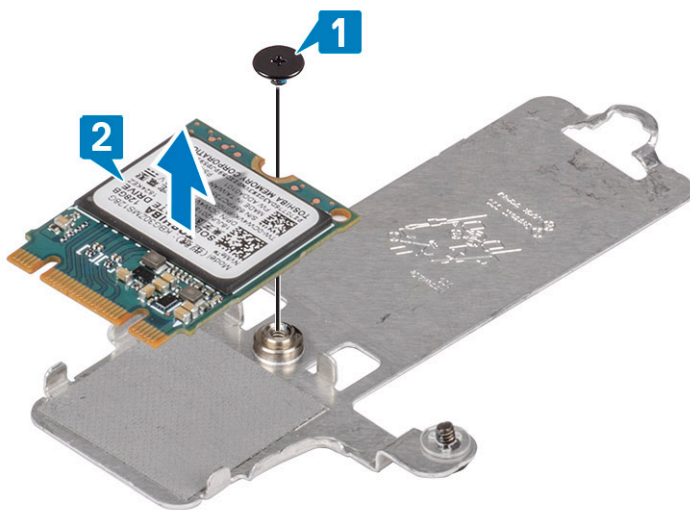

Installera M.2 2230-halvledarenheten

Steg

1. Sätt i halvledarenheten i kortplatsen i den termiska plattan [1].
2. Sätt tillbaka den enda skruven (M2x2) som håller fast halvledarenheten i den termiska plattan [2].

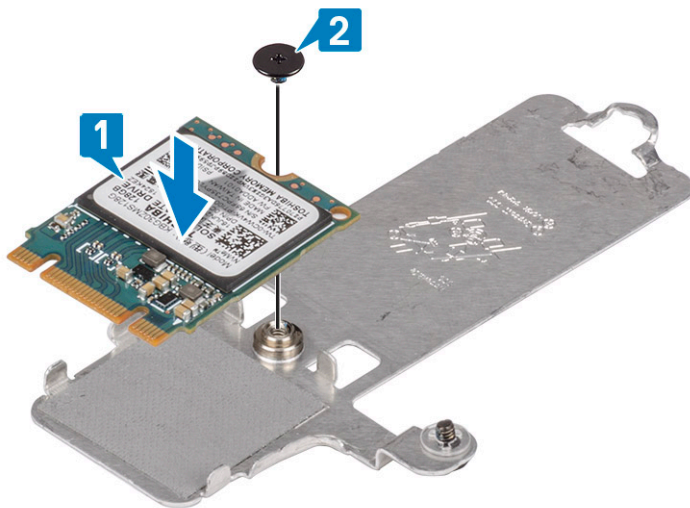

3. Rikta in skåran på halvledarenheten med fliken på halvledarenhetens kortplats.
4. För in och sätt fast på halvledarenheten på kortplatsen för halvledarenheten [1]
5. Dra åt fästskruven som håller fast den termiska plattan i handledsstöds- och tangentbordsmonteringen [2].
6. Sätt tillbaka den enda skruven (M2x3) som håller fast den termiska plattan i handledsstöds- och tangentbordsmonteringen [3].

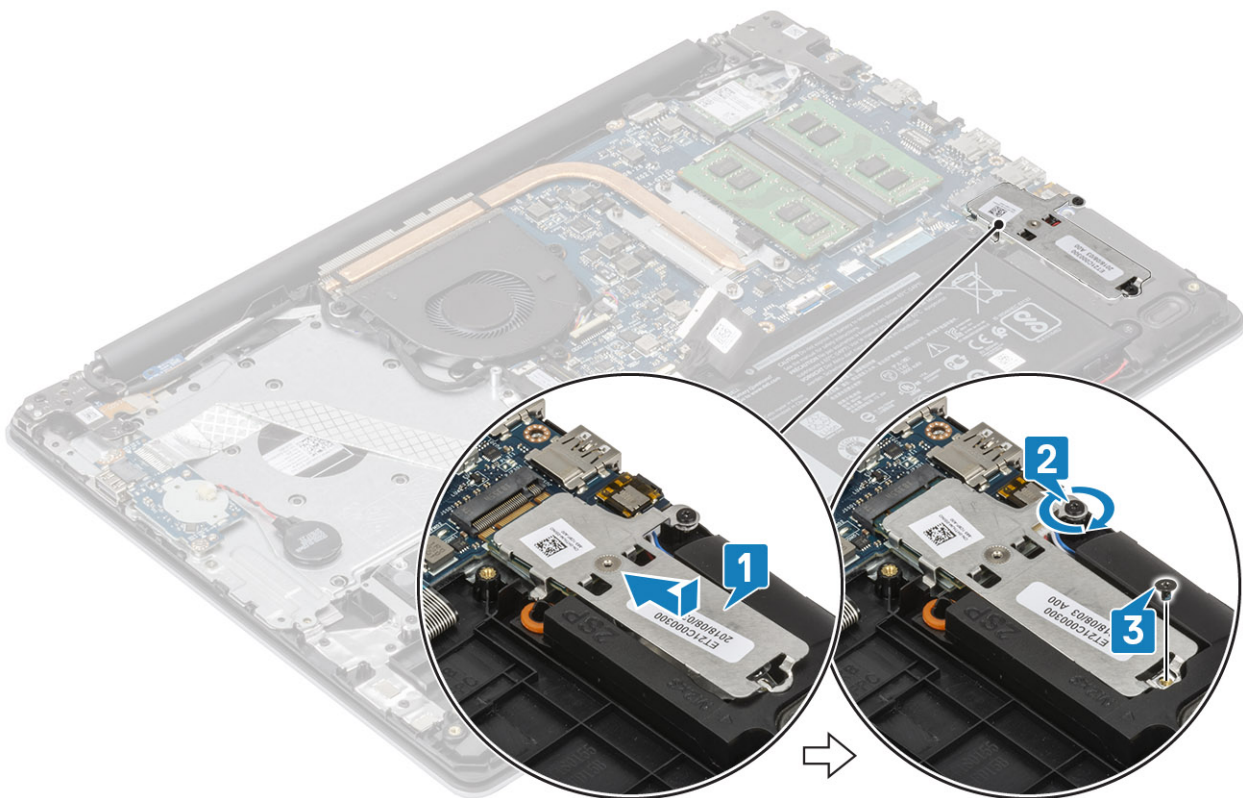

Nästa Steg

1. Anslut [batterikabeln](#) till kontakten på moderkortet.
2. Sätt tillbaka [baskåpan](#)
3. Sätt tillbaka [SD-minneskortet](#)
4. Följ proceduren i [när du har arbetat inuti datorn](#).

Ta bort M.2 2280-halvledarenheten eller Intel Optane-minnet - Tillval

Förutsättningar

1. Följ anvisningarna i [innan du arbetar inuti datorn](#).
2. Ta bort [SD-minneskortet](#)
3. Ta bort [kåpan](#).
4. Koppla loss [batterikabeln](#) från kontakten på moderkortet.

Steg

1. Lossa fästskruven som håller fast den termiska plattan i handledsstöds- och tangentbordsmonteringen [1].
2. Ta bort den enda skruven (M2x3) som håller fast den termiska plattan i handledsstöds- och tangentbordsmonteringen [2].
3. För ut och ta bort den termiska plattan från halvledarenhetens/Intel Optanes kortplats [3].
4. För ut och lyft bort halvledarenheten/Intel Optane från handledsstöds- och tangentbordsmonteringen [4].

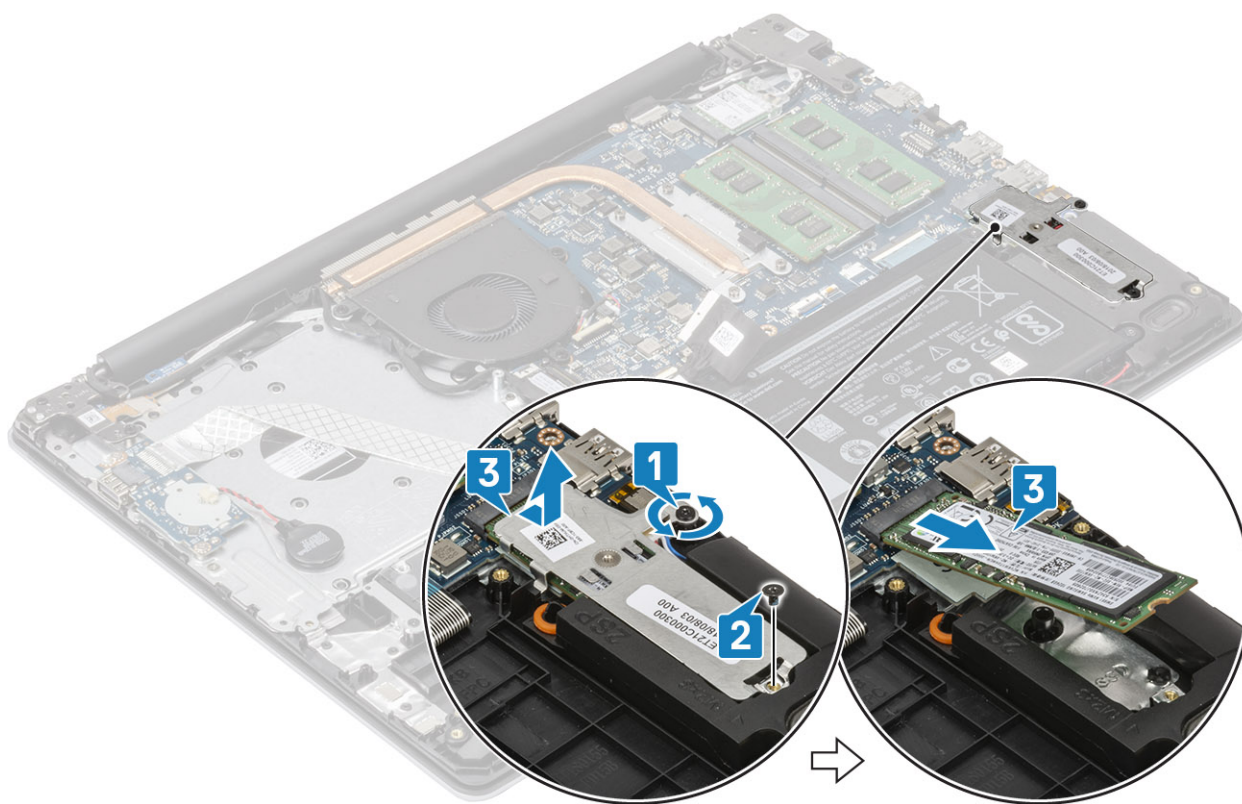

Installera M.2 2280-halvledarenheten eller Intel Optane-minnet - Tillval

Steg

1. För in och sätt fast på halvledarenheten/Intel Optane på kortplatsen för halvledarenheten/Intel Optane [1, 2].
2. Rikta in den termiska plattan på halvledarenheten och dra åt fästskruven som fäster den termiska plattan vid handledsstöds- och tangentbordsmonteringen [3].
3. Sätt tillbaka den enda skruven (M2x3) som håller fast den termiska plattan i handledsstöds- och tangentbordsmonteringen [4].

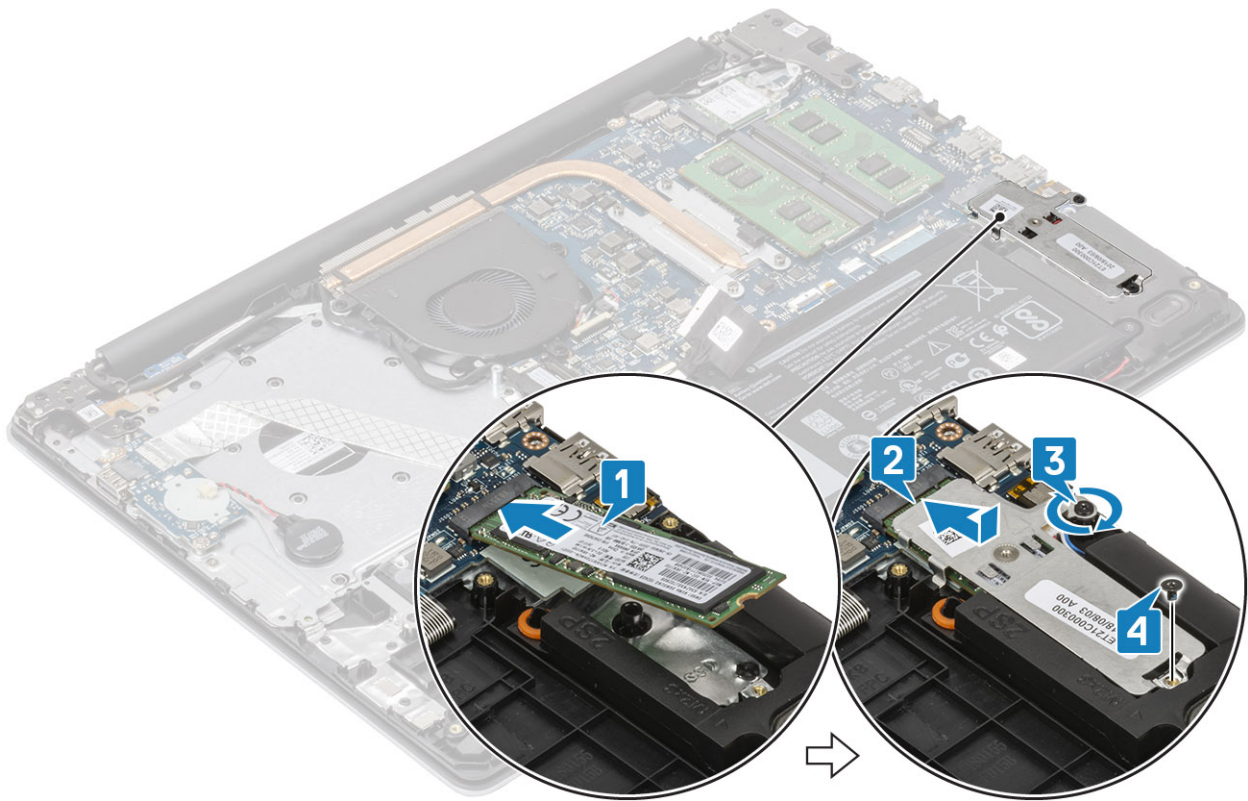

Nästa Steg

1. Anslut [batterikabeln](#) till kontakten på moderkortet.
2. Sätt tillbaka [baskåpan](#)
3. Sätt tillbaka [SD-minneskortet](#)
4. Följ proceduren i [när du har arbetat inuti datorn](#).

Knappcells batteri

Ta bort knappcells batteriet

Förutsättningar

1. Följ anvisningarna i [innan du arbetar inuti datorn](#).
2. Ta bort [SD-minneskortet](#)
3. Ta bort [kåpan](#).
4. Koppla loss [batterikabeln](#) från kontakten på moderkortet.

Steg

1. Koppla bort knappcells batteriets kabel från IO-kortet [1].
2. Dra bort knappcells batteriet från handledsstöds- och tangentbordsmonteringen [2].

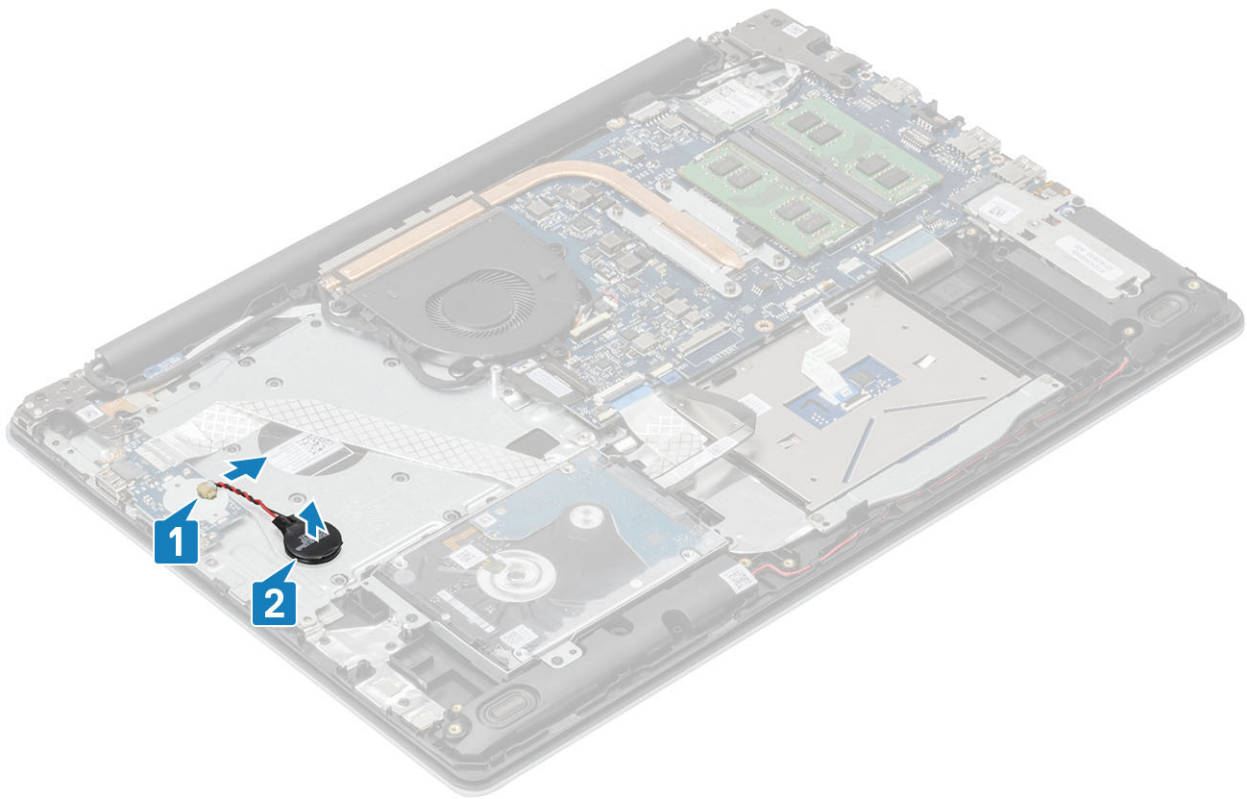

Installera knappcells batteriet

Steg

1. Anslut knappcells batteriets kabel till IO-kortet [1].
2. Fäst knappcells batteriet på handledsstöds- och tangentbordsmonteringen [2].

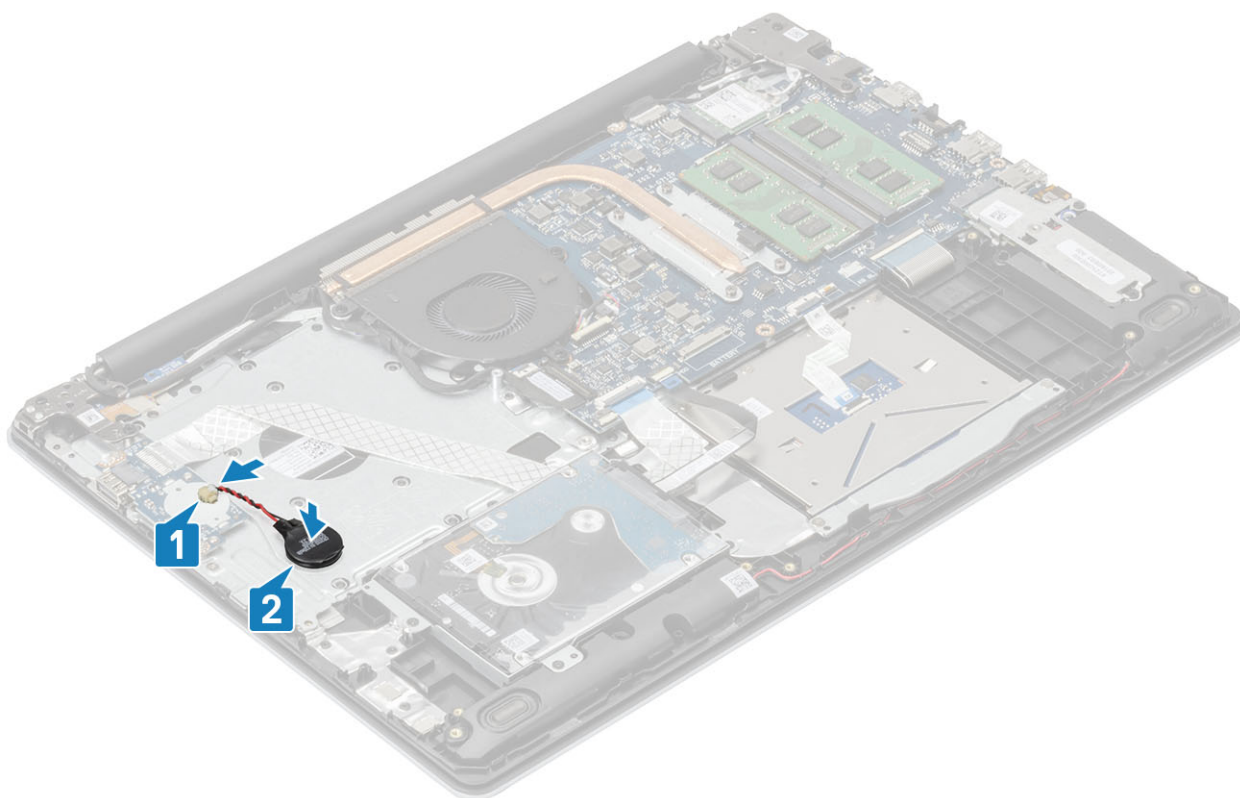

Nästa Steg

1. Anslut [batterikabeln](#) till kontakten på moderkortet.
2. Sätt tillbaka [baskåpan](#)
3. Sätt tillbaka [SD-minneskortet](#)
4. Följ proceduren i [när du har arbetat inuti datorn](#).

Hårddisk

Ta bort hårddiskmonteringen

Förutsättningar

1. Följ anvisningarna i [innan du arbetar inuti datorn](#).
2. Ta bort [SD-minneskortet](#)
3. Ta bort [kåpan](#).
4. Ta bort [batteriet](#)

Steg

1. Lyft haken och koppla bort hårddiskskabeln från moderkortet [1].
2. Ta bort de fyra skruvarna (M2x3) som håller fast hårddiskenheten i handledsstöds- och tangentbordsmonteringen [2].
3. Lyft av hårddiskenheten, tillsammans med dess kabel, från handledsstöds- och tangentbordsmonteringen [3].

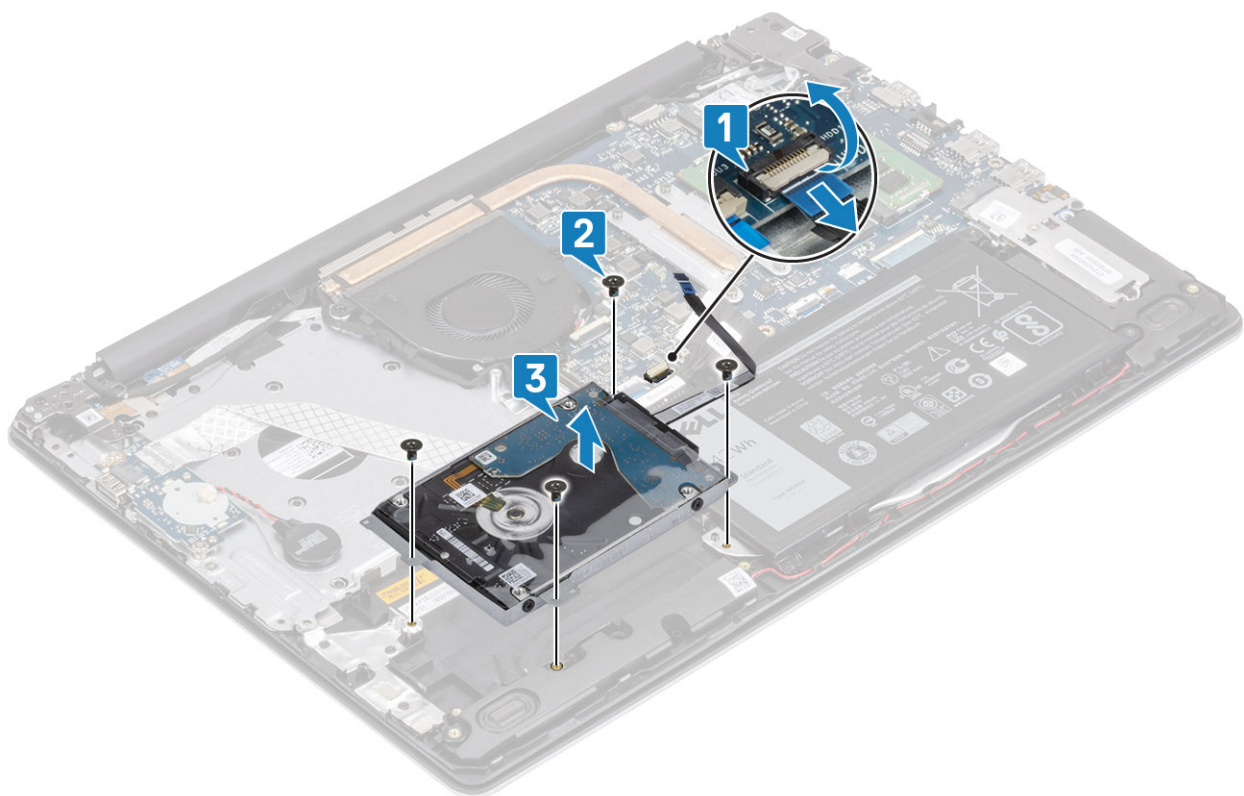

4. Koppla loss mellandelen (interposer) från hårddisken.



5. Ta bort de fyra skruvarna (M3x3) som håller fast hårddiskhållaren i hårddisken [1].

6. Lyft bort hårddiskhållaren från hårddisken [2].

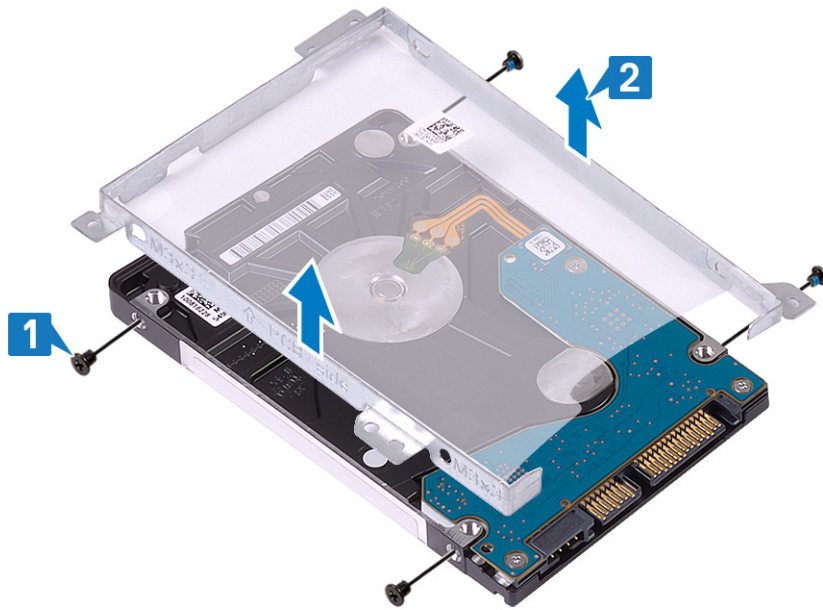

Installera hårddiskmonteringen

Steg

1. Rikta in skruvhålen på hårddiskhållaren med skruvhålen på hårddisken [1].
2. Sätt tillbaka de fyra skruvarna (M3x3) som håller fast hårddiskhållaren i hårddisken [2].

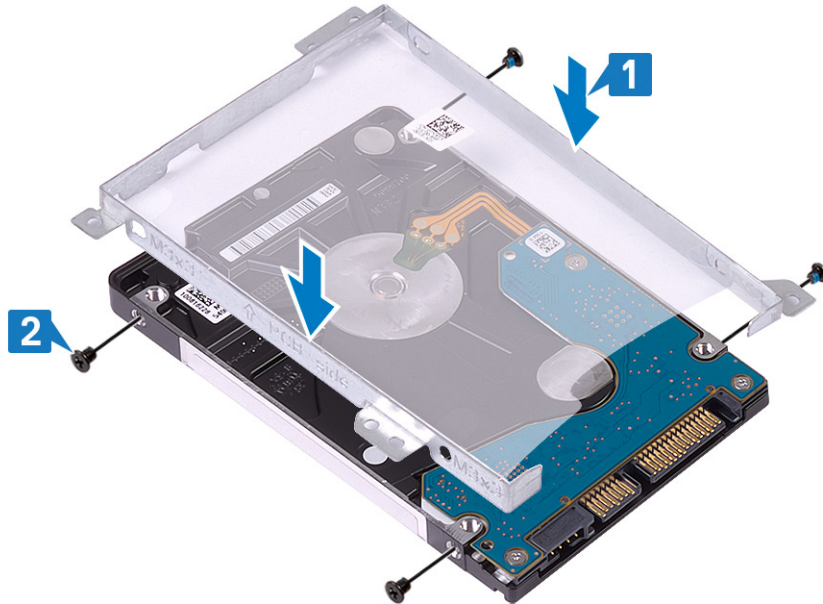

3. Anslut medlingskortet (interposer) till hårddisken.



4. Rikta in skruvhålen på hårdiskmonteringen mot skruvhålen i handelsstöds- och tangentbordsmonteringen [1].
5. Sätt tillbaka de fyra skruvarna (M2x3) som håller fast hårdiskenheten i handelsstöds- och tangentbordsmonteringen [2].
6. Anslut hårdiskkabeln till moderkortet och stäng haken så att kabeln sitter fast ordentligt [3].

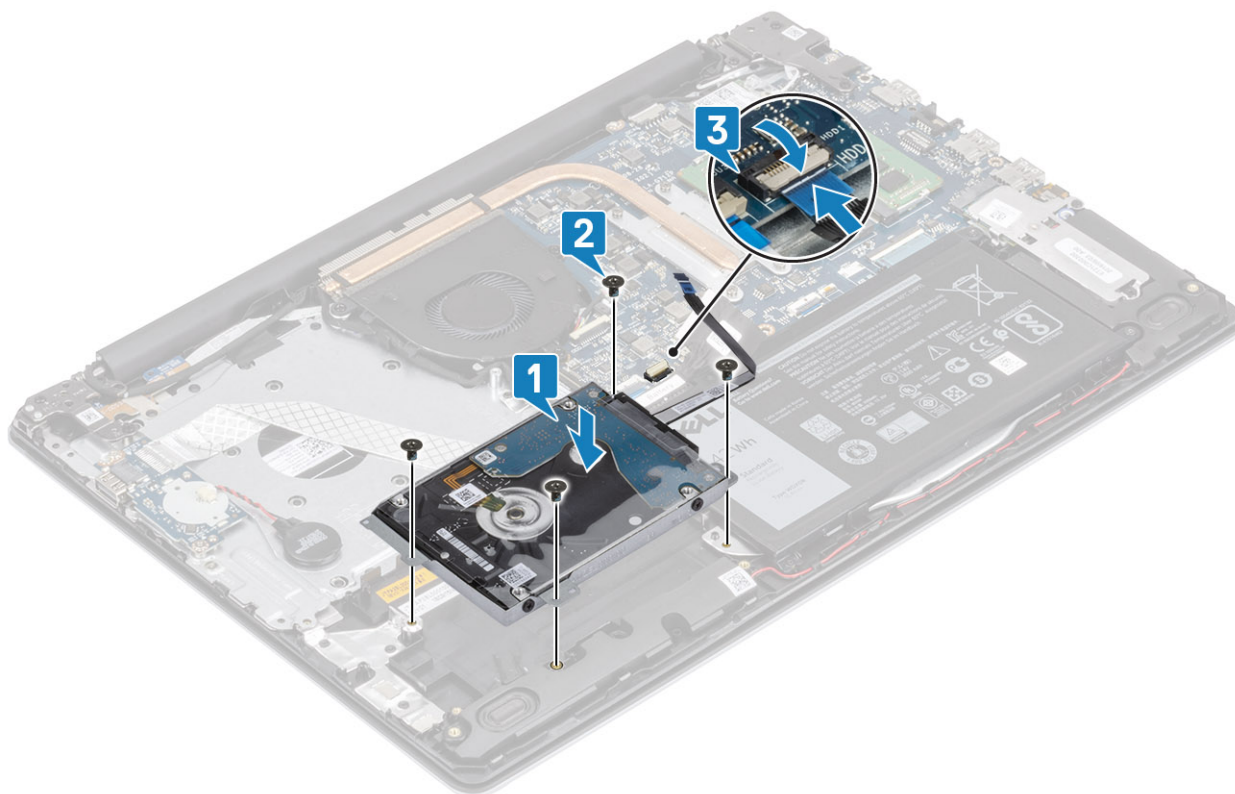

Nästa Steg

1. Sätt tillbaka [batteriet](#)
2. Sätt tillbaka [baskåpan](#)
3. Sätt tillbaka [SD-minneskortet](#)
4. Följ proceduren i [när du har arbetat inuti datorn](#).

Systemfläkt

Ta bort systemfläkten

Förutsättningar

1. Följ anvisningarna i [innan du arbetar inuti datorn](#).
2. Ta bort [SD-minneskortet](#)
3. Ta bort [kåpan](#).
4. Koppla loss batterikabeln från kontakten på moderkortet.

Steg

1. Koppla loss bildskärmskabeln och fläktkabeln från moderkortet [1, 2].

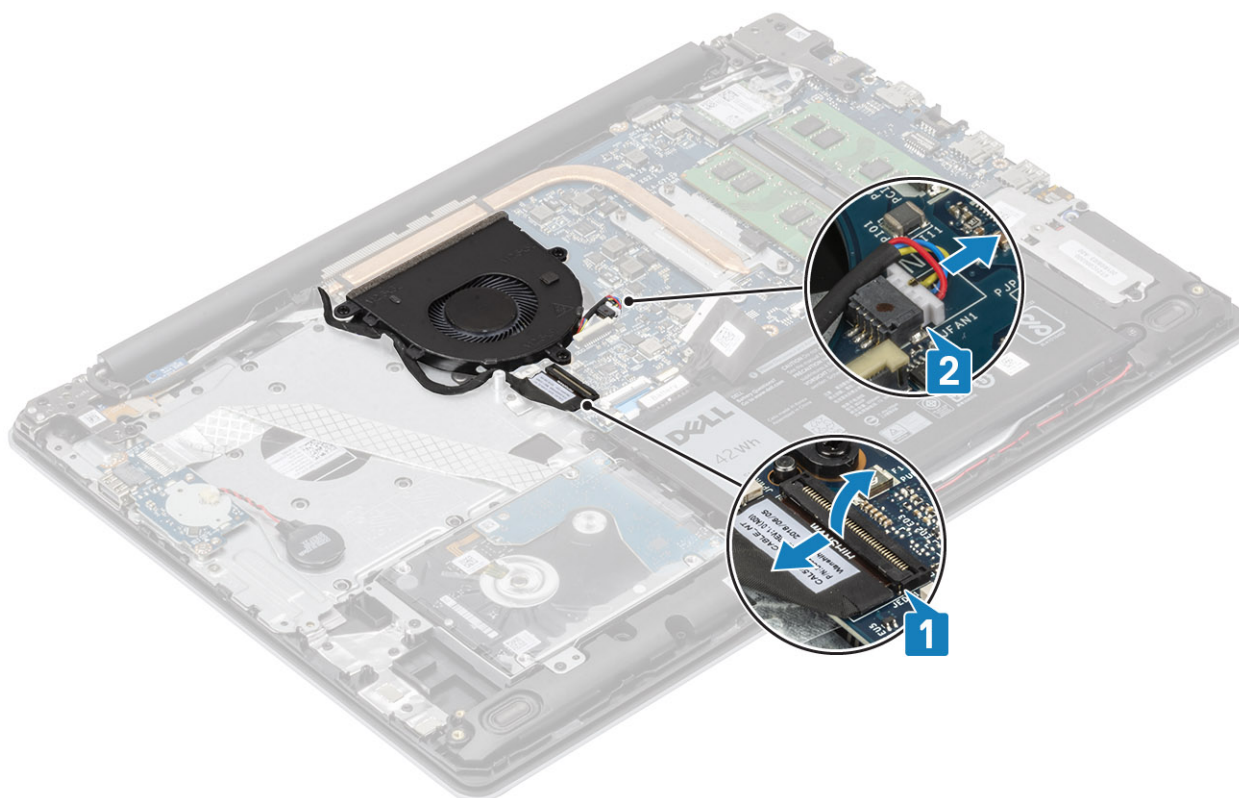

2. Trä ut bildskärmskabeln från kabelhållarna på fläkten .

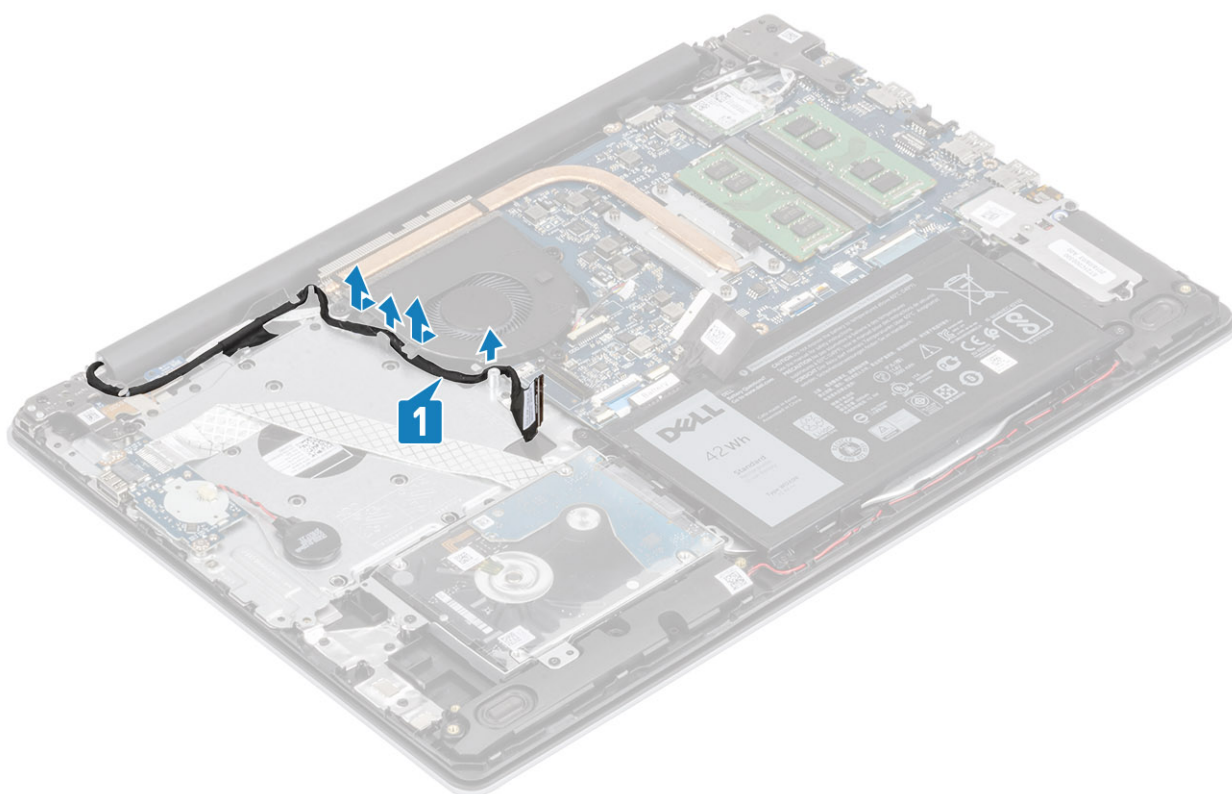

3. Ta bort de tre skruvarna (M2,5x5) som håller fast fläkten på handledsstöds- och tangentbordsmonteringen [1].
4. Lyft av fläkten från handledsstöds- och tangentbordsmonteringen [2].

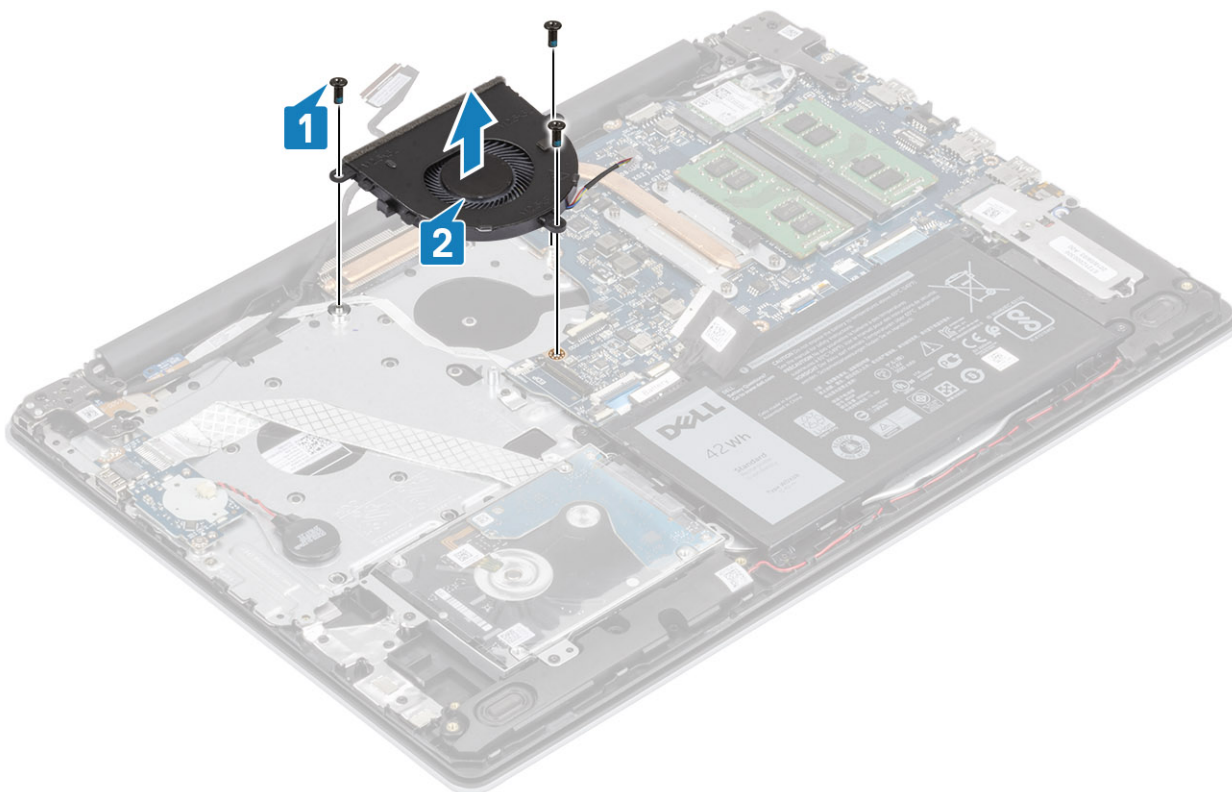

Installera systemfläkten

Steg

1. Rikta in skruvhålen på fläkten mot skruvhålen på handledsstöds- och tangentbordsmonteringen [1].
2. Ta bort de tre skruvarna (M2,5x5) som håller fast fläkten på handledsstöds- och tangentbordsmonteringen [2].

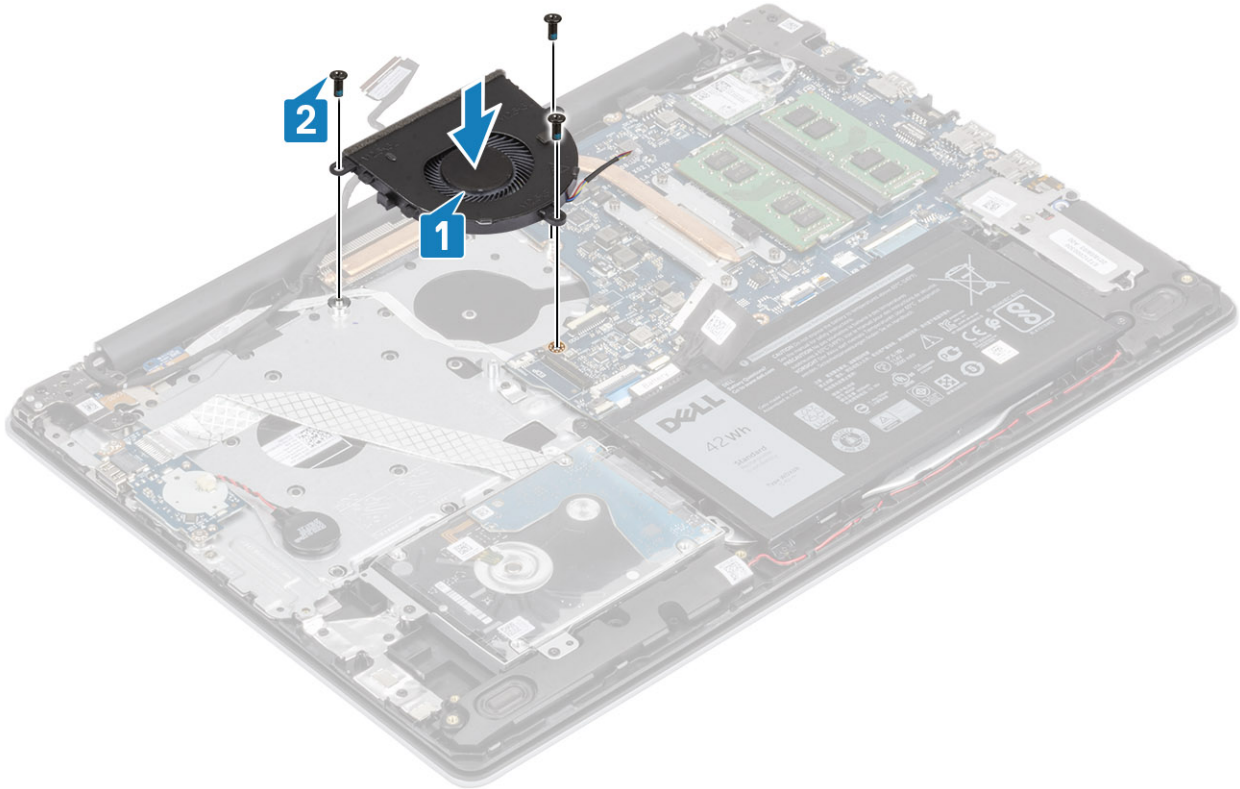

3. Dra bildskärmskabeln genom kabelhållarna på fläkten [1].

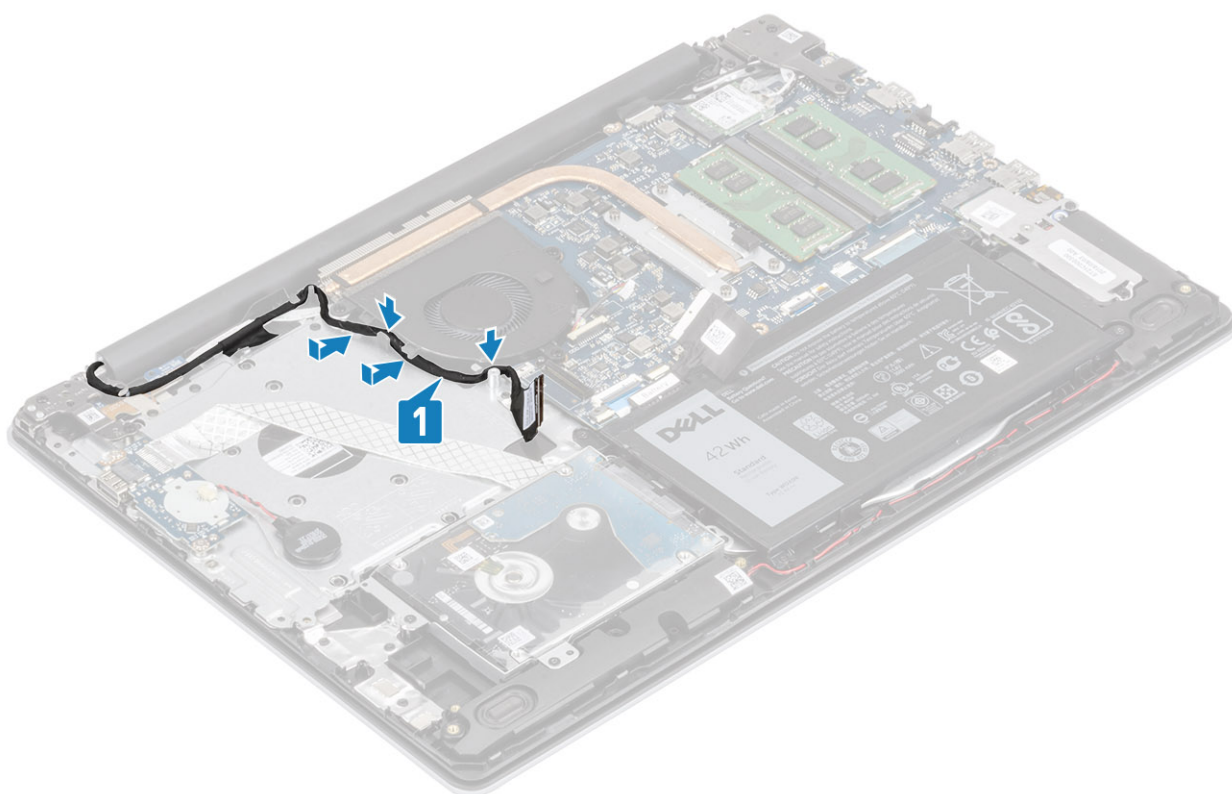

4. Anslut bildskärmskabeln och fläktkabeln till moderkortet [1, 2].

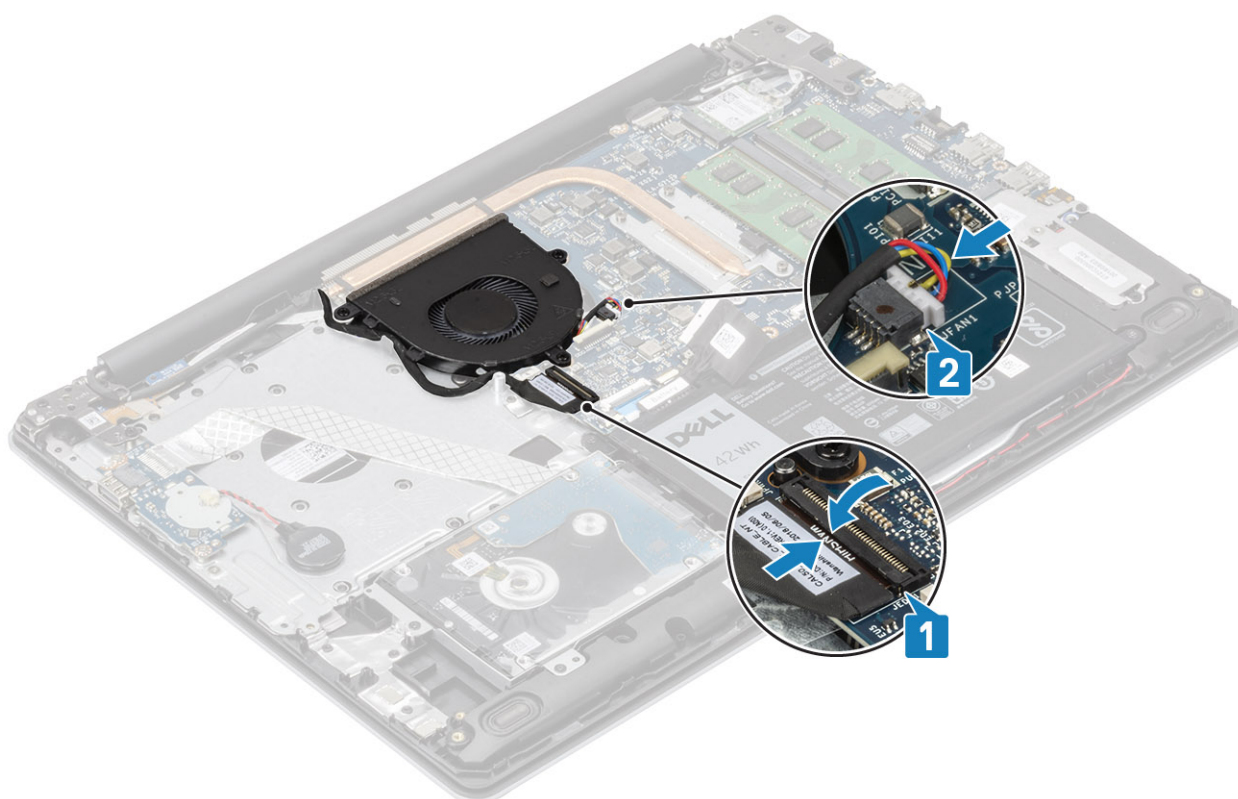

Nästa Steg

1. Sätt tillbaka [batteriet](#)
2. Sätt tillbaka [baskåpan](#)
3. Sätt tillbaka [SD-minneskortet](#)

4. Följ proceduren i [när du har arbetat inuti datorn](#).

Kylfläns

Ta bort kylflänsen

Förutsättningar

1. Följ anvisningarna i [innan du arbetar inuti datorn](#).
2. Ta bort [SD-minneskortet](#)
3. Ta bort [kåpan](#).
4. Ta bort [batteriet](#)
5. Ta bort [systemfläkten](#)

Steg

1. Lossa de fyra fästskruvarna som håller fast kylflänsen i moderkortet [1].

i | **OBS** Lossa skruvarna i samma ordning som på bildtext nummer [1, 2, 3, 4] som anges på kylflänsen.

2. Lyft bort kylflänsen från moderkortet [2].

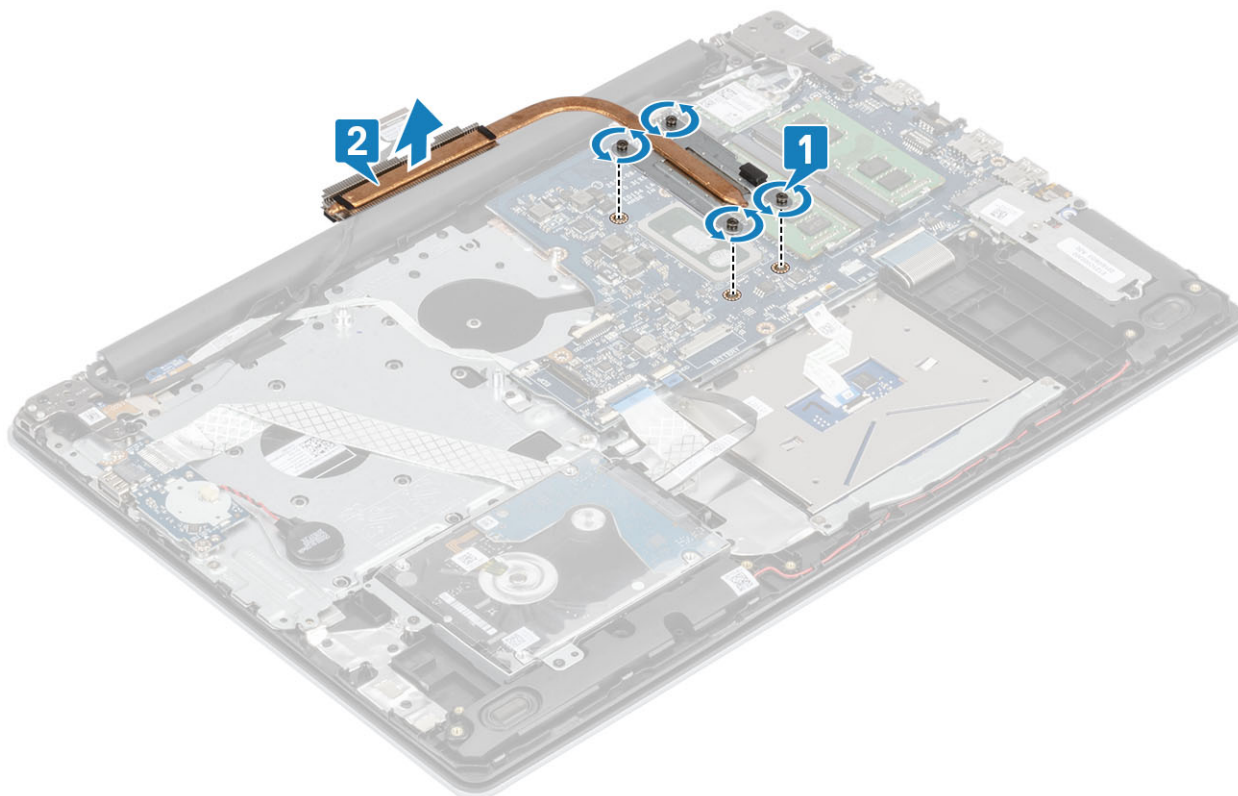

Installera kylflänsen

Steg

1. Placera kylflänsen på moderkortet och rikta in skruvhålen på kylflänsen med skruvhålen på moderkortet [1].
2. Dra åt de fyra fästskruvarna som håller fast kylflänsen i moderkortet i rätt ordning (anges på kylflänsen).

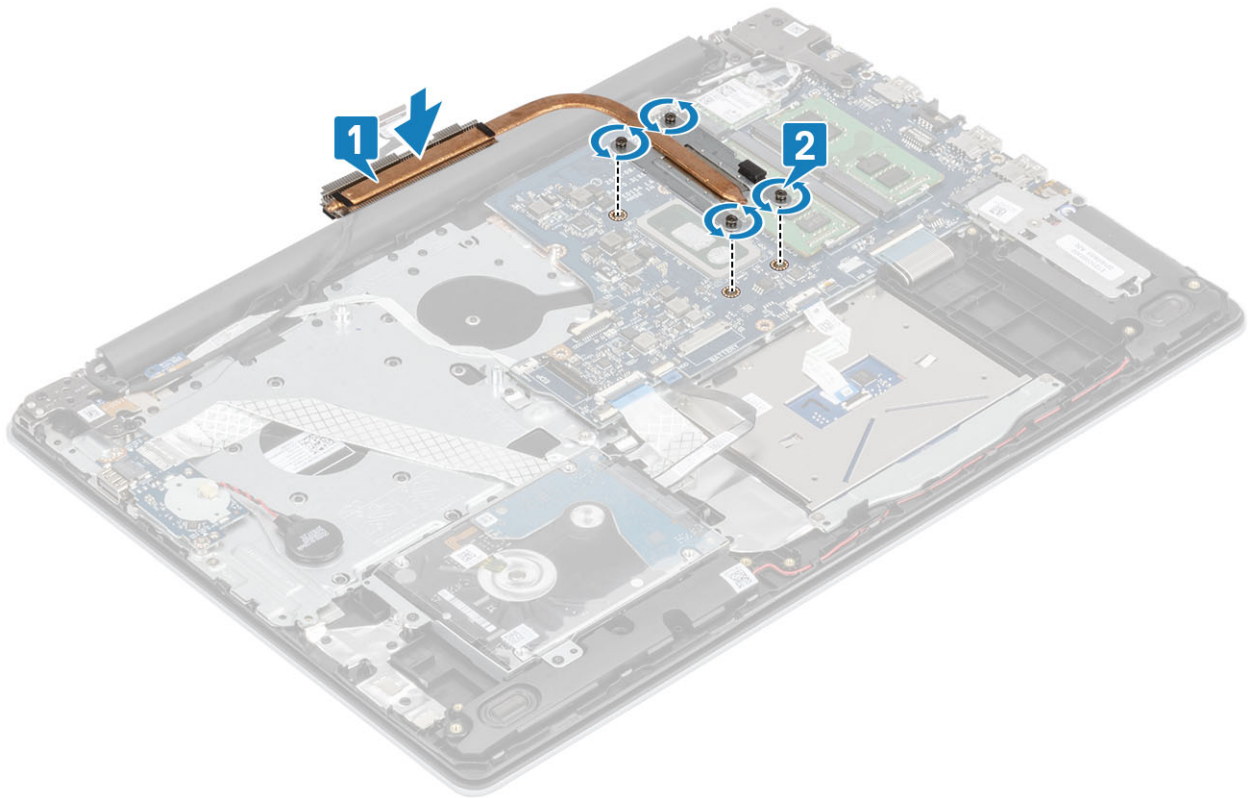

Nästa Steg

1. Anslut batterikabeln till kontakten på moderkortet.
2. Sätt tillbaka [batteriet](#)
3. Sätt tillbaka [baskåpan](#)
4. Sätt tillbaka [SD-minneskortet](#)
5. Följ proceduren i [när du har arbetat inuti datorn](#).

Högtalare

Ta bort högtalarna

Förutsättningar

1. Följ anvisningarna i [innan du arbetar inuti datorn](#).
2. Ta bort [SD-minneskortet](#)
3. Ta bort [kåpan](#).
4. Ta bort [batteriet](#)
5. Ta bort [SSD](#)

Steg

1. Koppla bort högtalarkabeln från moderkortet [1].
2. Trä ut och ta bort högtalarkabeln från kabelhållarna på handledsstöds- och tangentbordsmonteringen [2].
3. Lyft ut högtalarna, tillsammans med kabeln, från handledsstöds- och tangentbordsmonteringen [3].

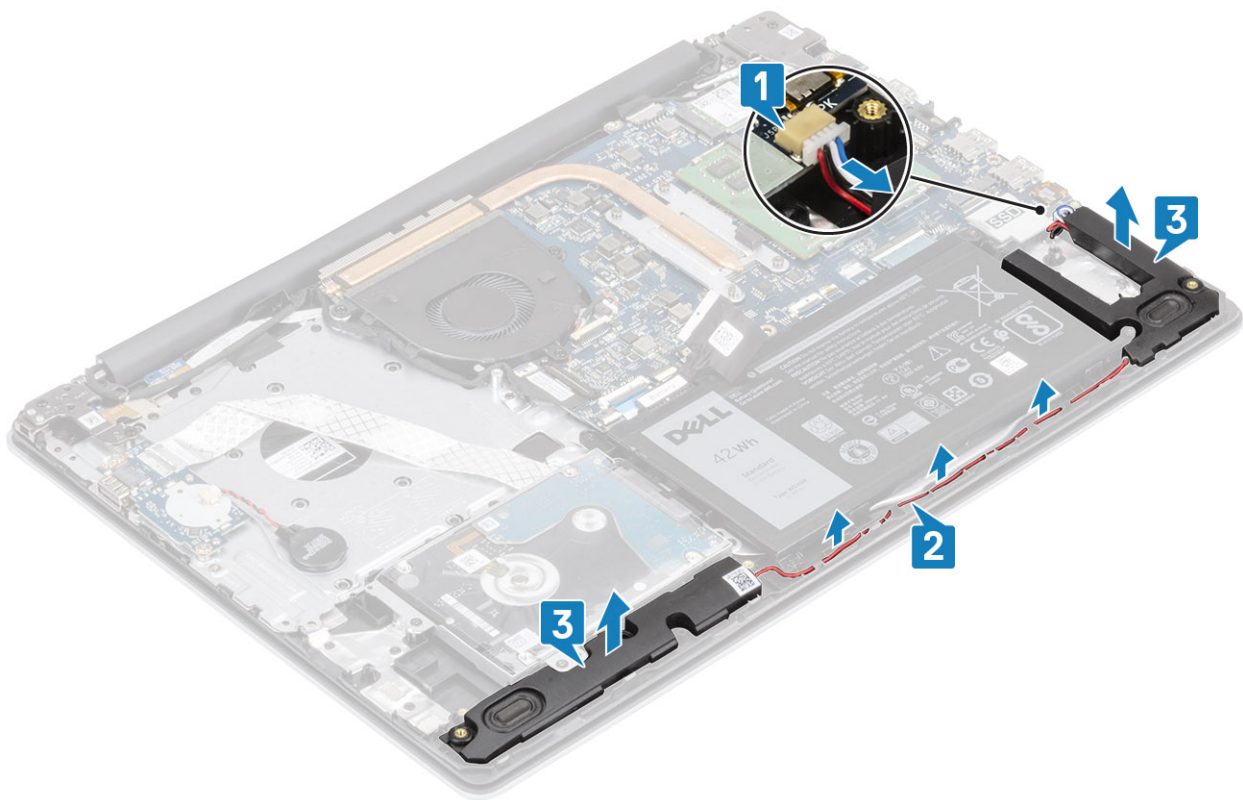

Installera högtalarna

Om denna uppgift

ⓘ **OBS** Om gummitågringarna trycks ut när du tar bort högtalarna, trycka tillbaka dem innan du sätta tillbaka högtalarna.

Steg

1. Använd justeringstapparna och gummitågringarna för att placera högtalarna i facken på handledsstöds- och tangentbordsmonteringen [1].
2. Dra högtalarkabeln genom kabelhållarna på handledsstöds- och tangentbordsmonteringen [2].
3. Anslut högtalarkabeln till moderkortet [3].

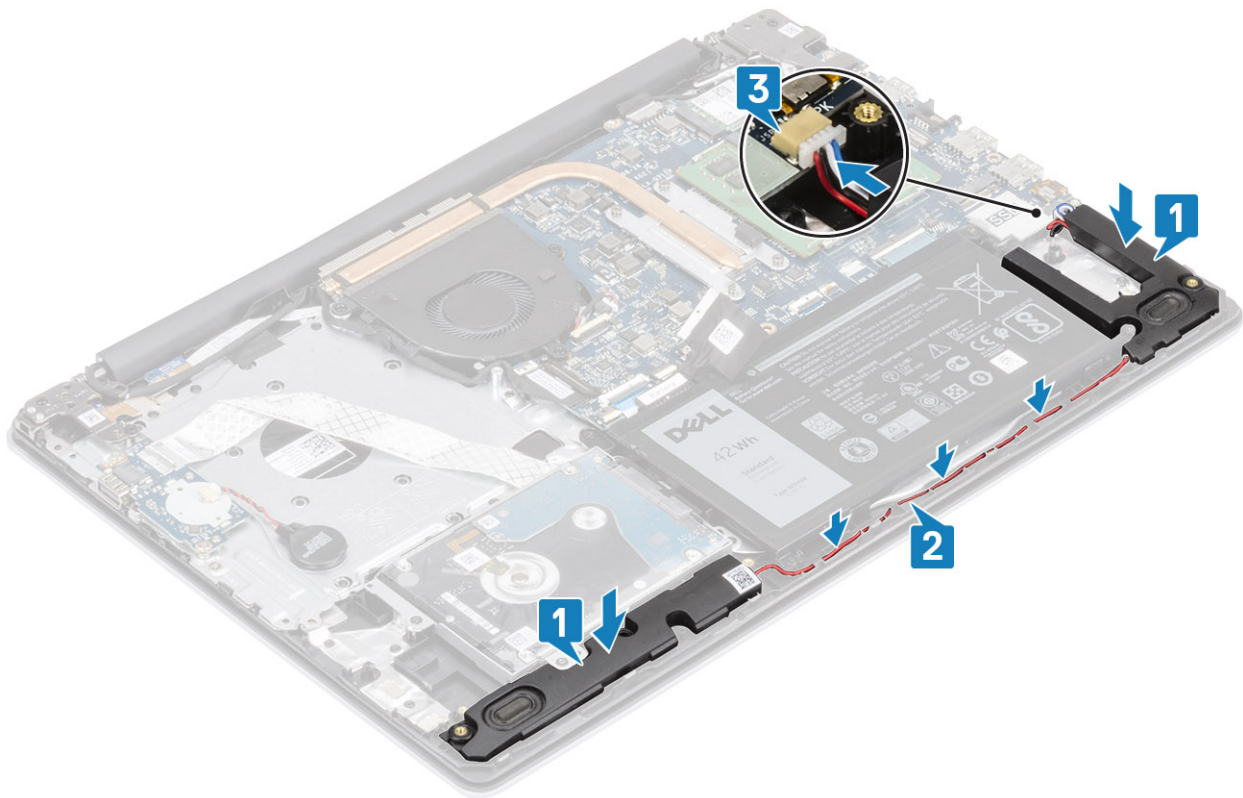

Nästa Steg

1. Sätt tillbaka [SSD](#)
2. Sätt tillbaka [batteriet](#)
3. Sätt tillbaka [baskåpan](#)
4. Sätt tillbaka [SD-minneskortet](#)
5. Följ proceduren i [när du har arbetat inuti datorn](#).

I/O-kort

Ta bort IO-kortet

Förutsättningar

1. Följ anvisningarna i [innan du arbetar inuti datorn](#).
2. Ta bort [SD-minneskortet](#)
3. Ta bort [kåpan](#).
4. Ta bort [batteriet](#)
5. Ta bort [hårddiskenheten](#)

Steg

1. Koppla bort knappcellsbatteriets kabel från I/O-kortet [1].
2. Öppna haken och koppla bort I/O-kortets kabel från moderkortet [2].

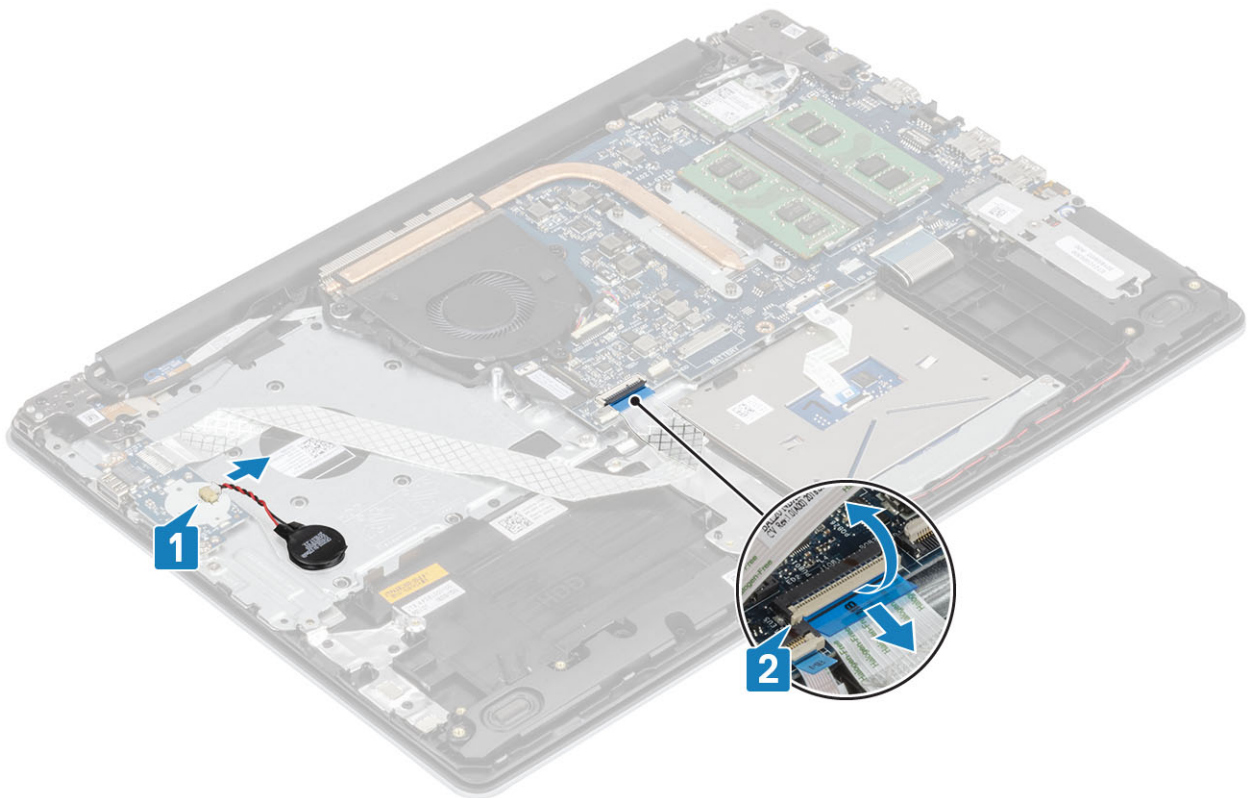

3. Ta bort de två (M2x4) skruvarna som håller fast I/O-kortet i handleds- och tangentbordsenheten [1].
4. Lyft ut I/O-kortet, tillsammans med kabeln, från handledsstöds- och tangentbordsenheten [2].

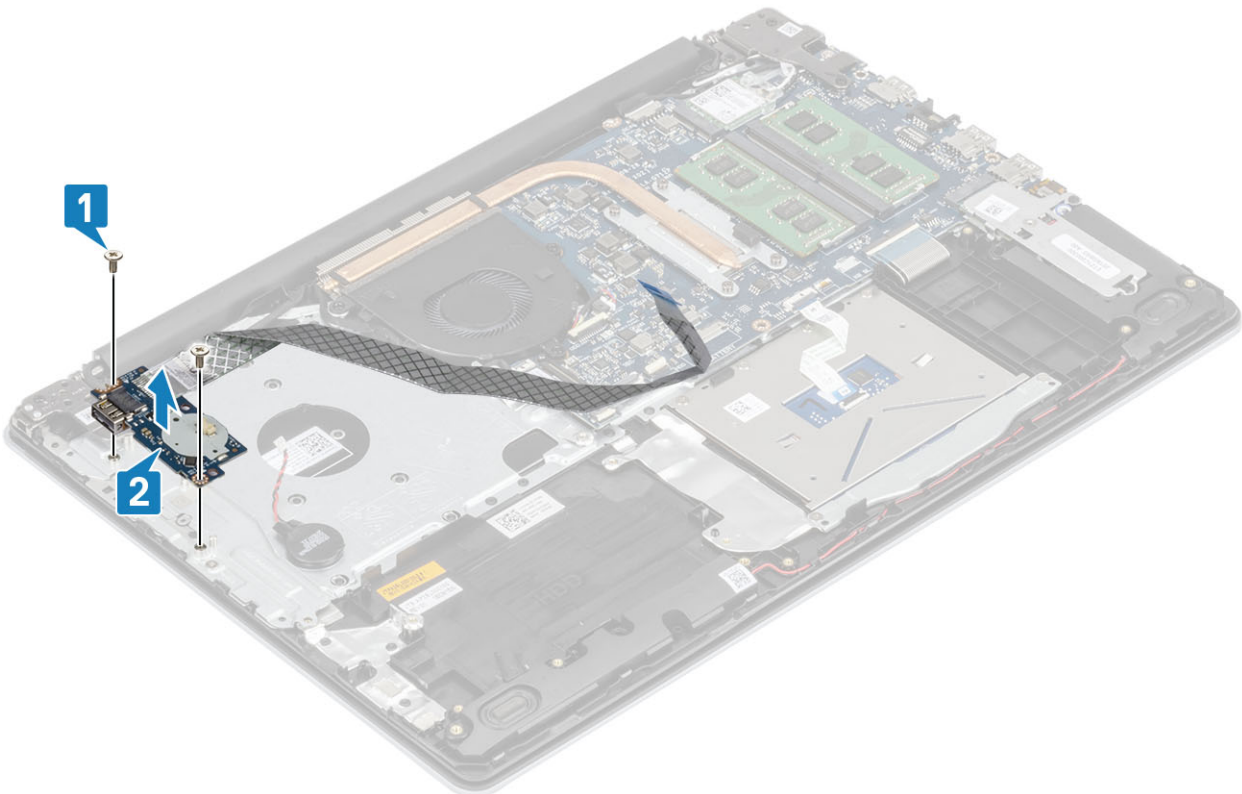

Installera IO-kortet

Steg

1. Använd justeringstapparna och placera I/O-kortet på handledsstöd- och tangentbordsenheten [1].
2. Sätt tillbaka de två (M2x4) skruvarna som håller fast I/O-kortet i handledsstöds- och tangentbordsenheten [2].

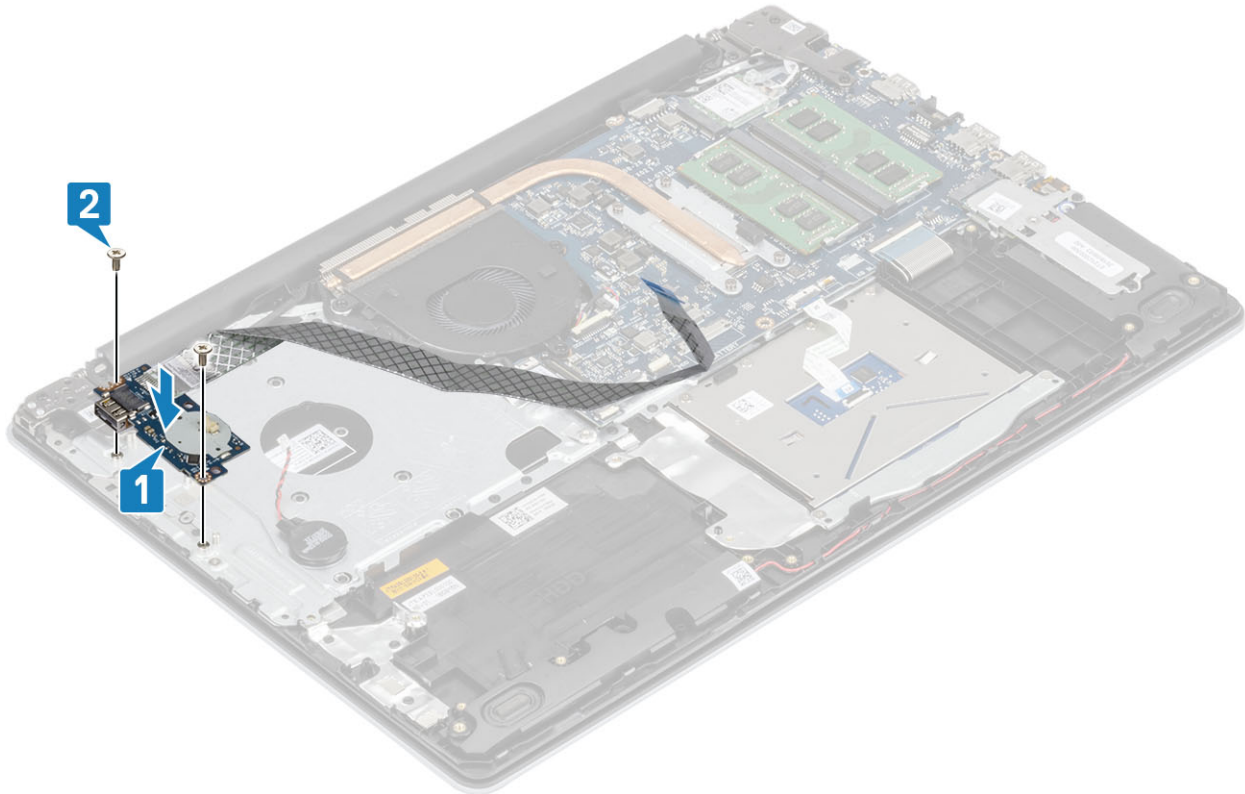

3. Anslut knappcellsbatterikabeln till I/O-kortet [1].
4. Anslut I/O-kortskabeln till moderkortet och stäng spärren så att kabeln sitter fast ordentligt [2].

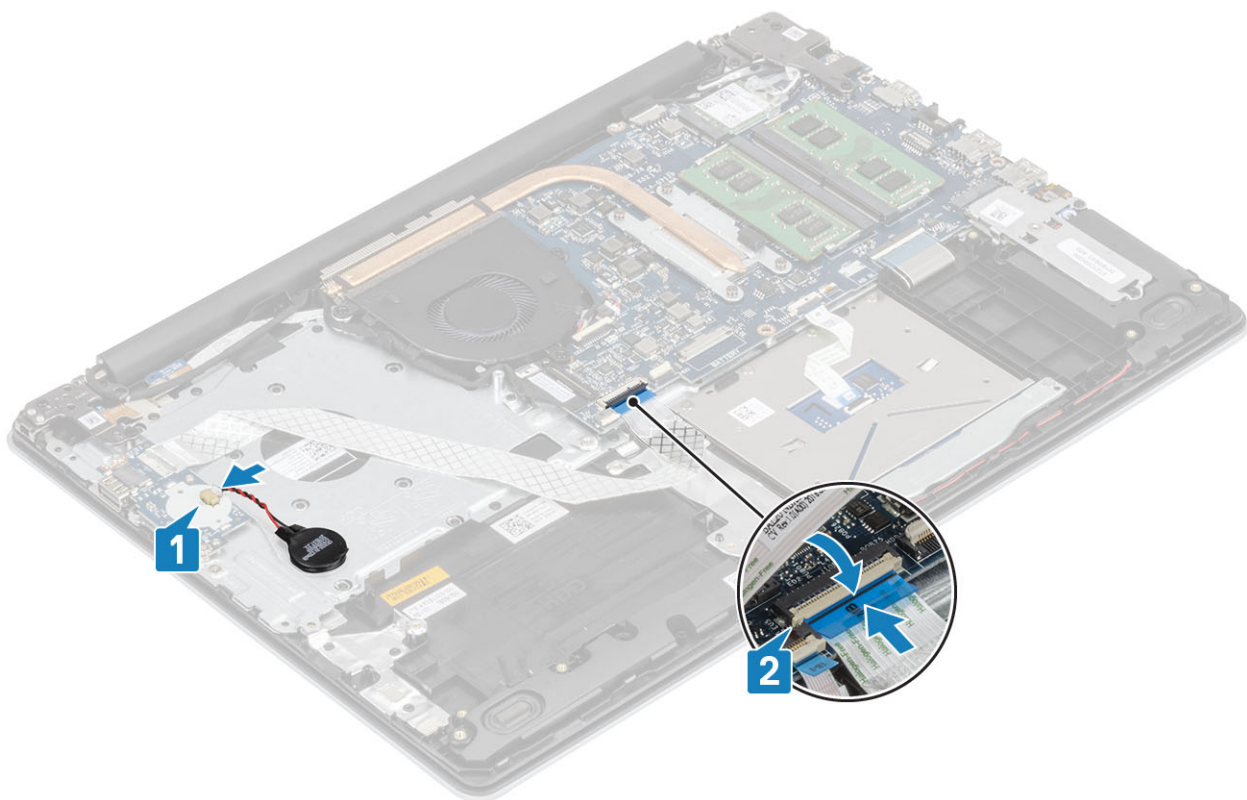

Nästa Steg

1. Sätt tillbaka [hårddiskenheten](#)
2. Sätt tillbaka [batteriet](#)
3. Sätt tillbaka [baskåpan](#)
4. Sätt tillbaka [SD-minneskortet](#)
5. Följ proceduren i [när du har arbetat inuti datorn](#).

Pekskiva

Ta bort styrplattenheten

Förutsättningar

1. Följ anvisningarna i [innan du arbetar inuti datorn](#).
2. Ta bort [SD-minneskortet](#)
3. Ta bort [kåpan](#).
4. Ta bort [batteriet](#)

Steg

1. Öppna spärren och koppla bort hårddiskcabeln och styrplattans kabel från moderkortet [1, 2].
2. Ta bort tejpens som håller fast styrplattan i handledsstöds- och tangentbordsenheten [3].

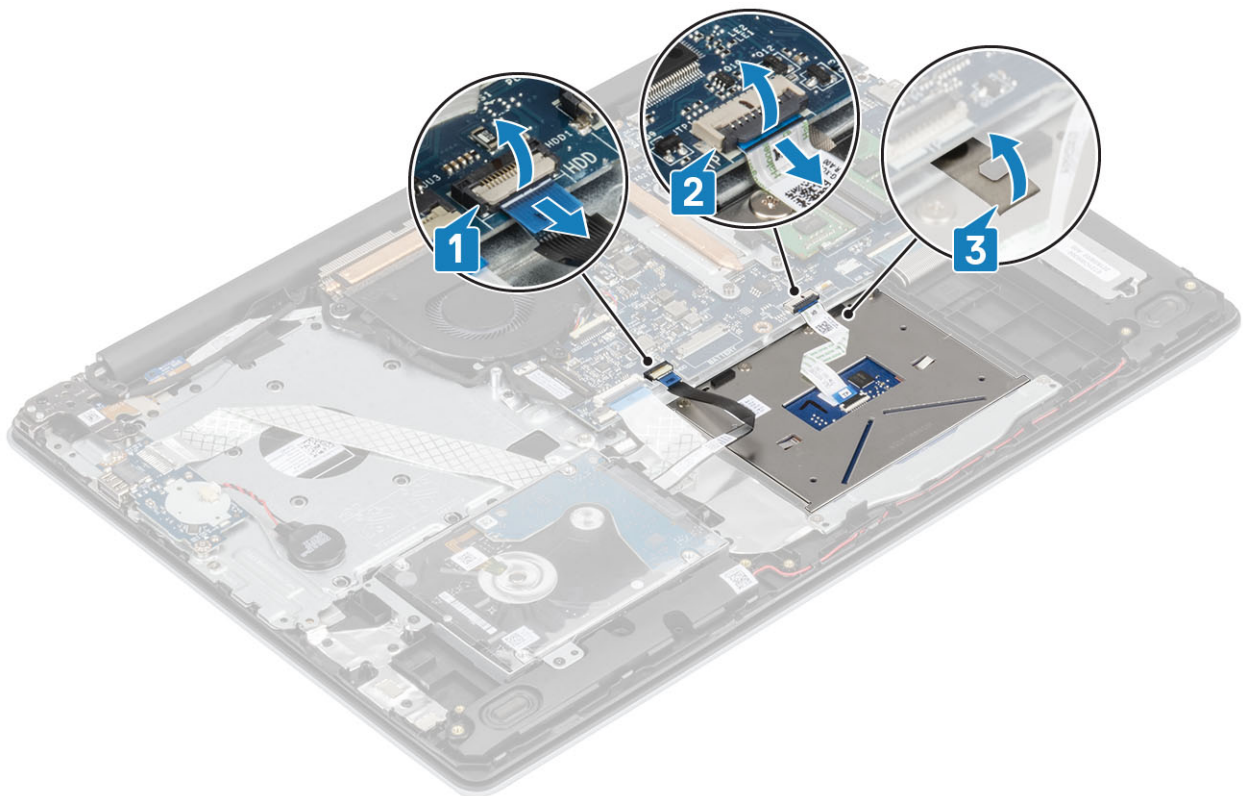

3. Ta bort de två skruvarna (M2x2) som håller fast styrplattans fäste i handledsstöds- och tangentbordsenheten [1].
4. Lyft bort styrplattans fäste från handledsstöds- och tangentbordsenheten [2].

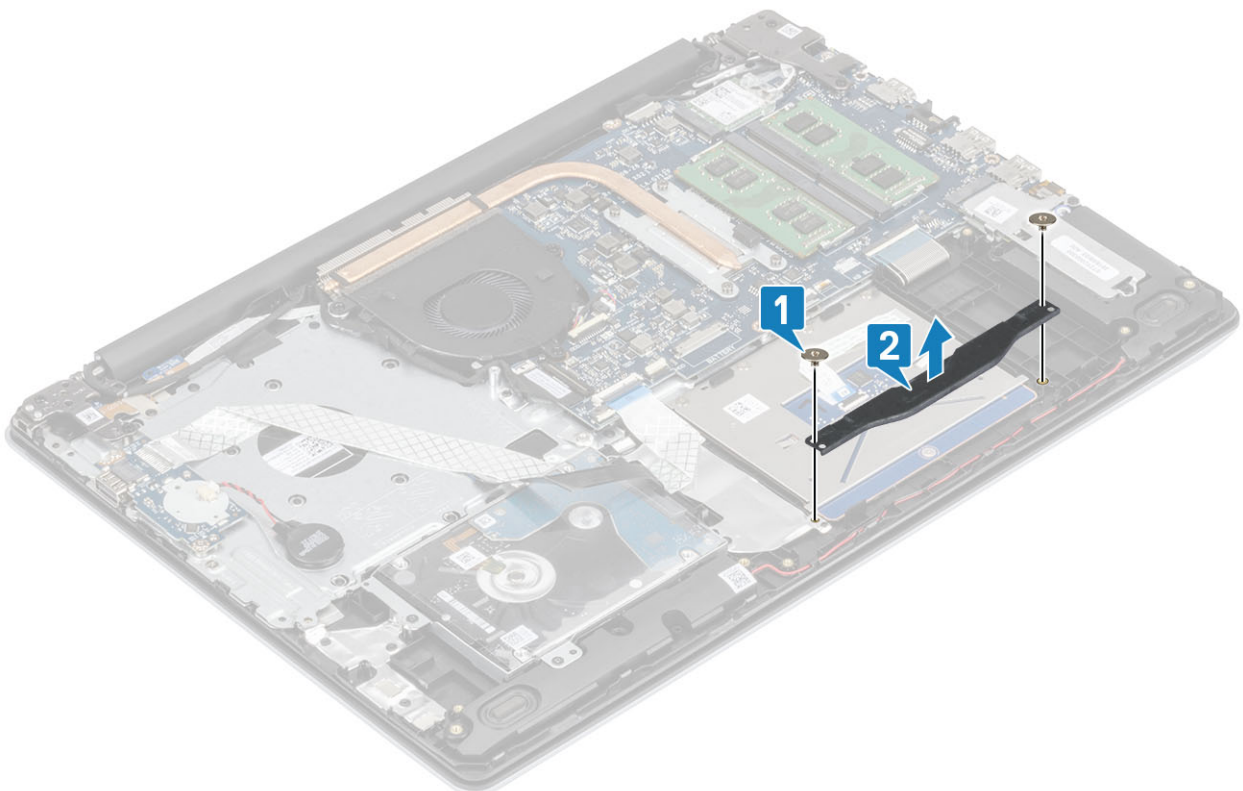

5. Ta bort de fyra skruvarna (M2x2) som håller fast styrplattan på handledsstöds- och tangentbordsenheten [1].
6. Lyft av styrplattan från handledsstöds- och tangentbordsenheten [2].

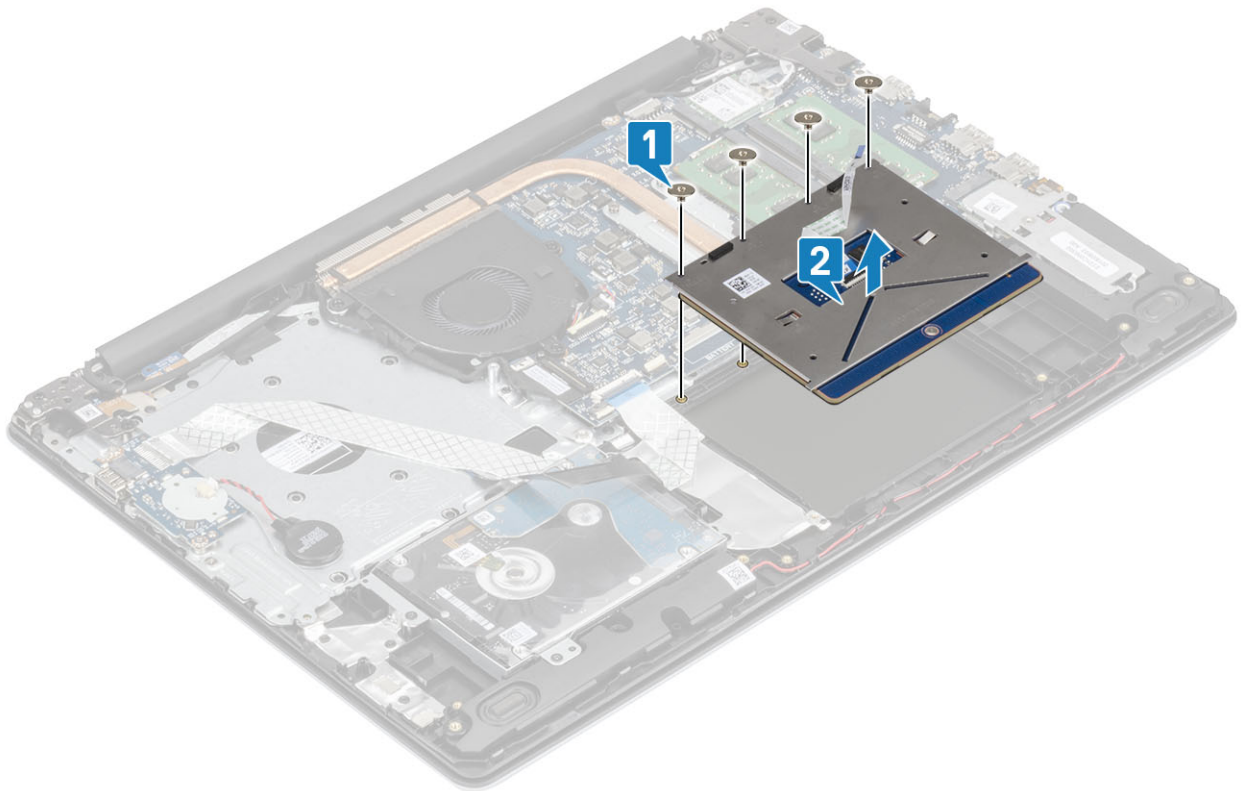

Installera styrplattenheten

Om denna uppgift

i **OBS** Se till att pekplattan är inriktad med hållarna som finns tillgängliga på enheten med handledsstöd och tangentbordet och att avståndet på båda sidor om pekplattan är det samma.

Steg

1. Placera styrplattan i facket på handledsstöds- och tangentbordsenheten [1]
2. Sätt tillbaka de fyra skruvarna (M2x2) som håller fast styrplattan på handledsstöds- och tangentbordsenheten [2].

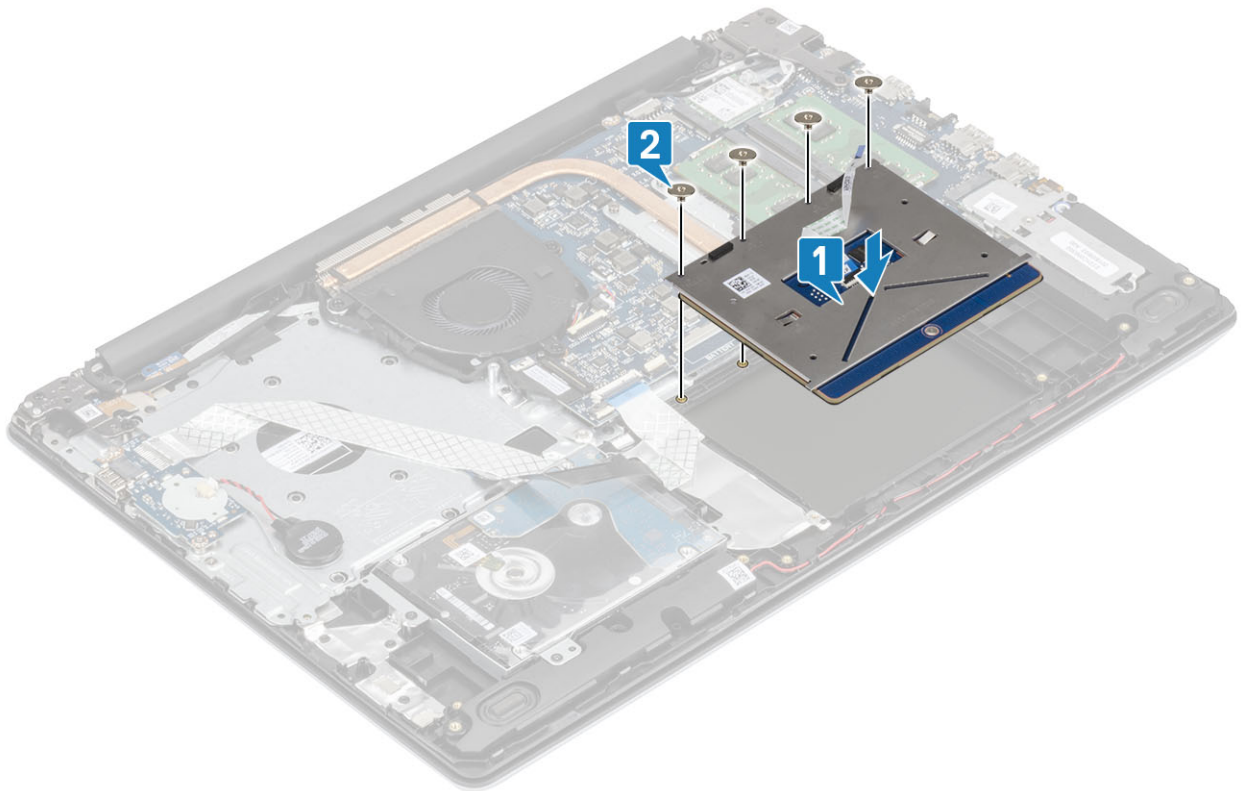

3. Placera styrplattans fäste i facket på handledsstöds- och tangentbordsenheten [1]
4. Sätt tillbaka de två skruvarna (M2x2) som håller fast styrplattans fäste i handledsstöds- och tangentbordsenheten [2].

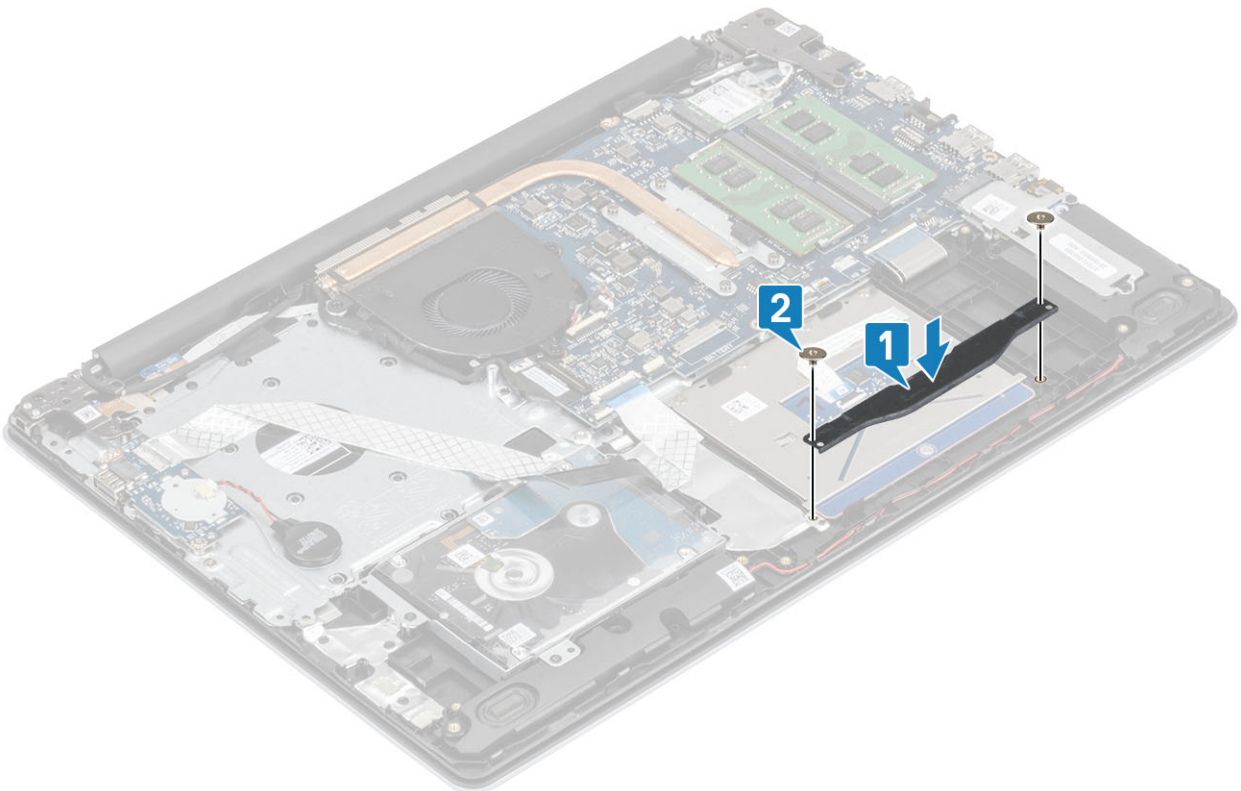

5. Sätt fast tejen som håller fast styrplattan i handledsstöds- och tangentbordsenheten [1].
6. Skjut pekplattkabeln och hårddiskkabeln i dess kontakt på moderkortet och stäng spärren för att säkra kablarna [2, 3].

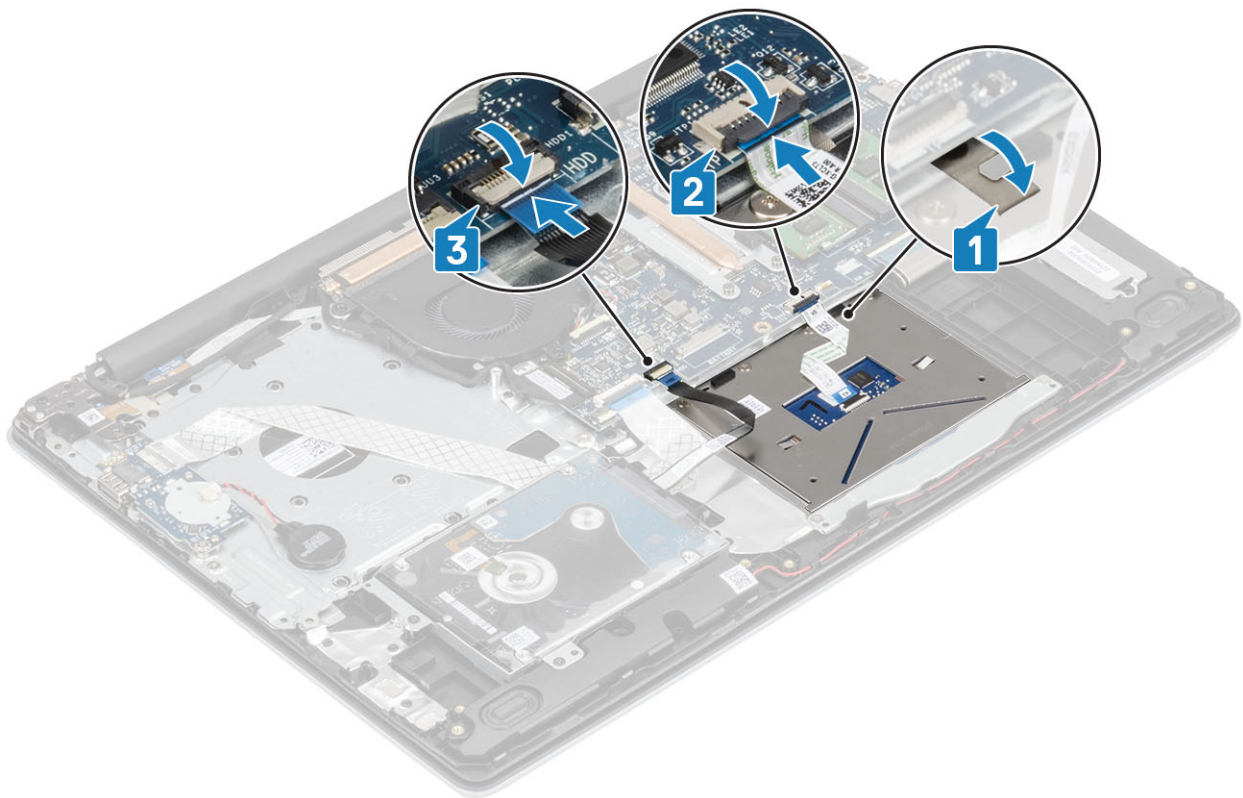

Nästa Steg

1. Sätt tillbaka [batteriet](#)
2. Sätt tillbaka [baskåpan](#)
3. Sätt tillbaka [SD-minneskortet](#)
4. Följ proceduren i [när du har arbetat inuti datorn](#).

Bildskärmsenhet

Ta bort bildskärmsmonteringen

Förutsättningar

1. Följ anvisningarna i [innan du arbetar inuti datorn](#).
2. Ta bort [SD-minneskortet](#)
3. Ta bort [kåpan](#).
4. Koppla loss batterikabeln från kontakten på moderkortet
5. Ta bort [WLAN](#)

Steg

1. Öppna haken och koppla ur bildskärmskabeln från moderkortet [1].
2. Ta bort bildskärmskabeln från kabelhållarna på handledsstöds- och tangentbordsmonteringen [2].
3. Dra bort tejpens som håller fast den trådlösa antennen i moderkortet [3].

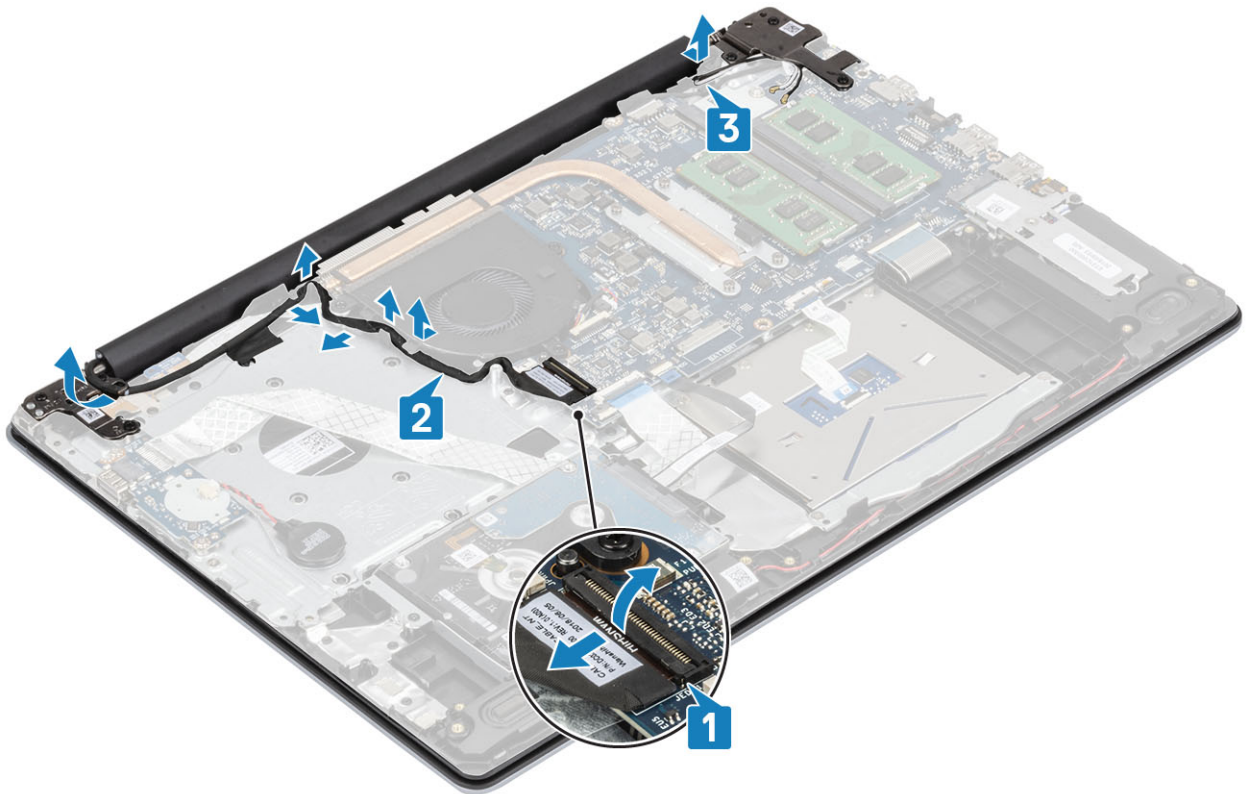

4. Ta bort de fem (M2,5x5) skruvarna som håller fast vänster och höger gångjärn i moderkortet och handledsstöds- och tangentbordsmonteringen [1].
5. Lyft upp handledsstöds- och tangentbordsmonteringen i en vinkel [2].

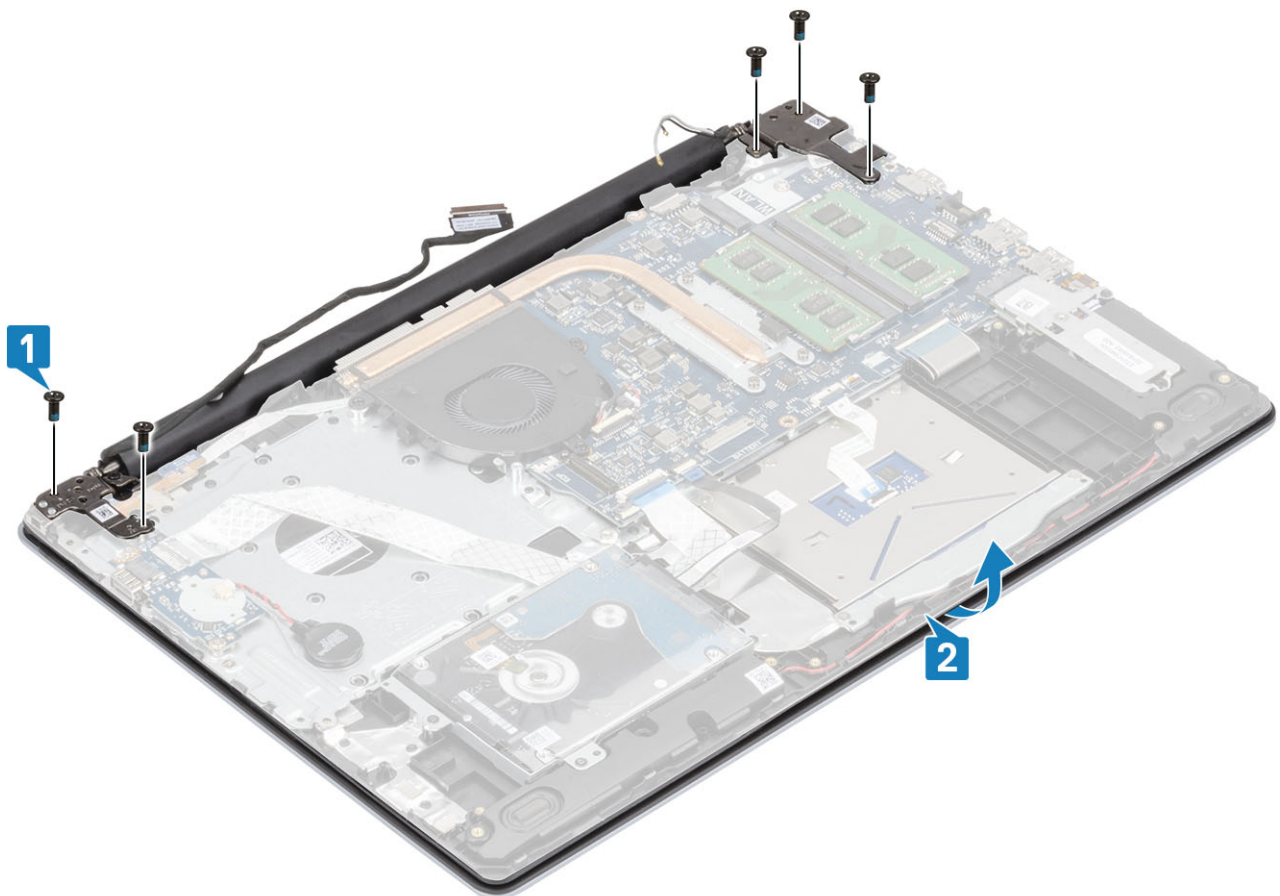

6. Lyft upp gångjärnen. Ta bort handledsstöds- och tangentbordsmonteringen från bildskärmsmonteringen [1, 2]

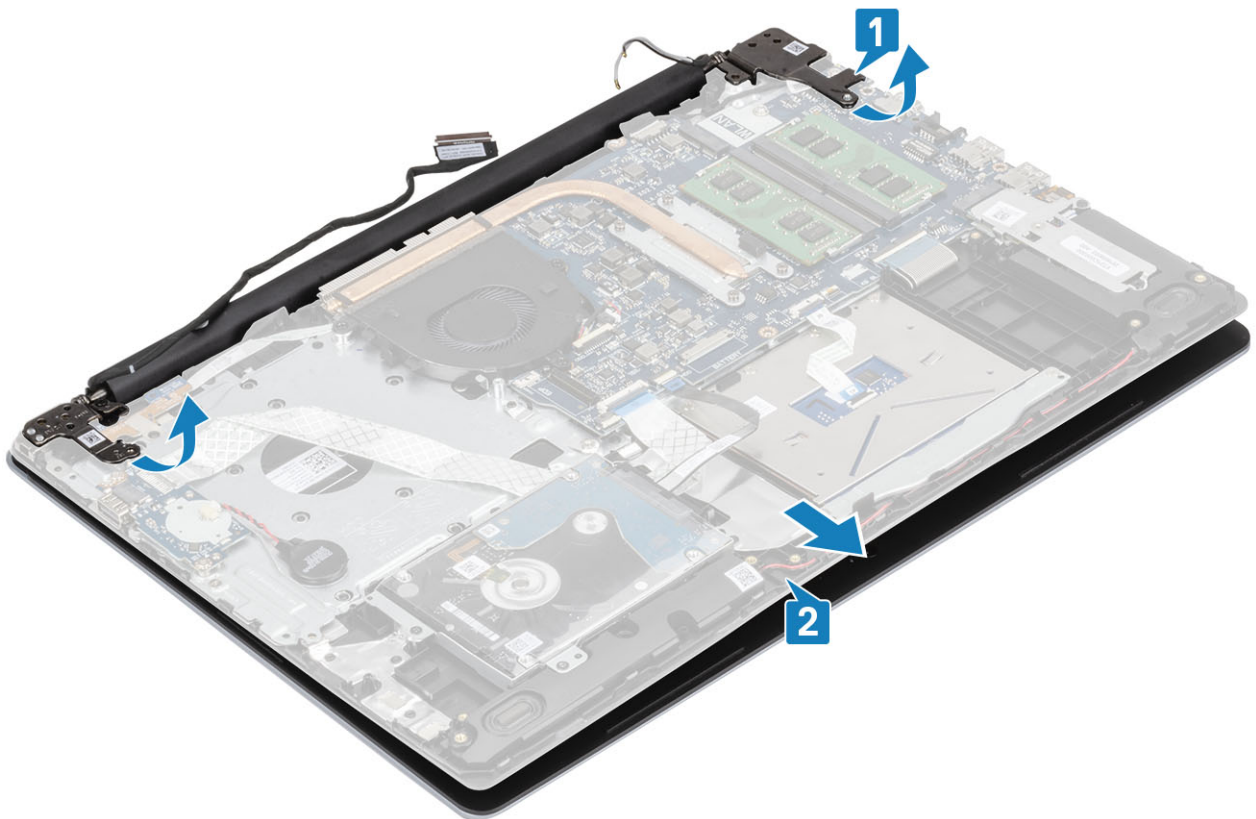

7. När du har utfört alla förhandssteg återstår bildskärmsmonteringen.



Installera bildskärmsmonteringen

Om denna uppgift

i **OBS** Se till att gångjärnen är öppna maximalt innan du sätter tillbaka bildskärmsenheten på handledsstöds- och tangentbordsenheten.

Steg

1. Rikta in och placera handledsstöds- och tangentbordsenheten under gångjärnen på bildskärmsmonteringen [1].
2. Sätt tillbaka handledsstöds- och tangentbordsenheten på bildskärmsenheten [2].
3. Tryck gångjärnen nedåt på moderkortet och handledsstöds- och tangentbordsenheten [3].

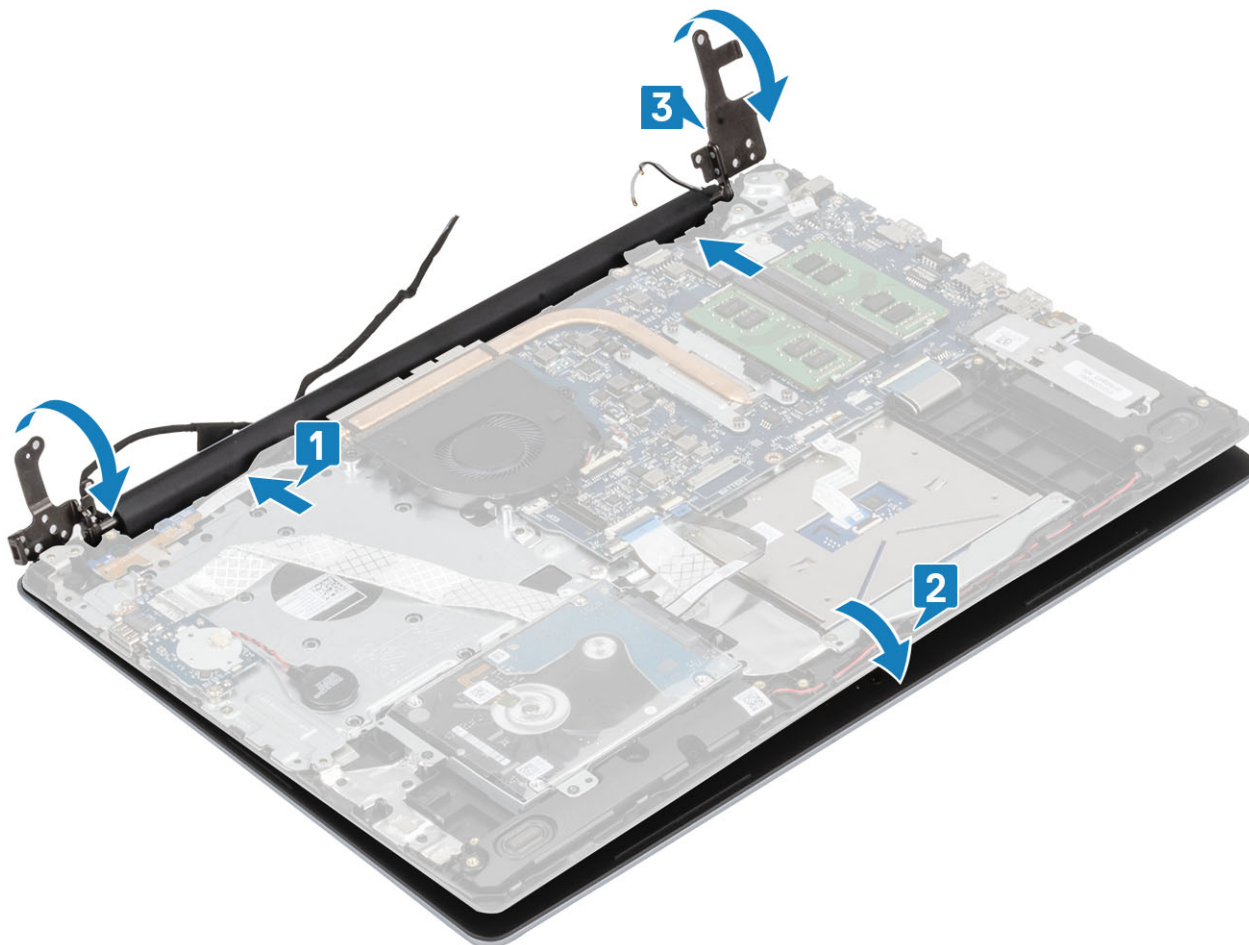

4. Sätt tillbaka de fem (M2,5x5) skruvarna som håller fast vänster och höger gångjärn i moderkortet och handledsstöds- och tangentbordsenheten [1].

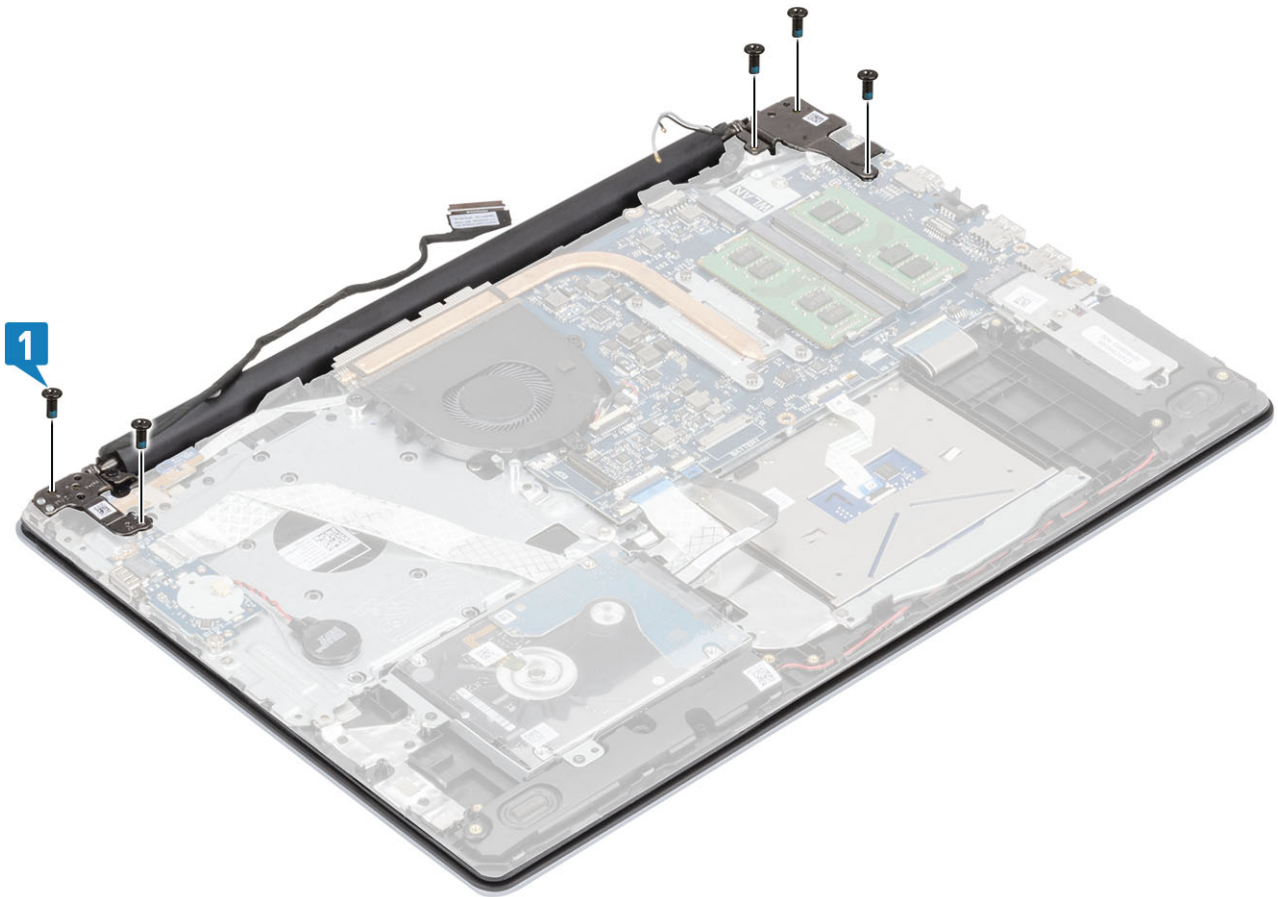

5. Dra högtalarkabeln genom kabelhållarna på handledsstöds- och tangentbordsenheten [1].
6. Anslut bildskärmskabeln till kontakten på moderkortet [2].
7. Fäst antennkablarna i moderkortet [3].

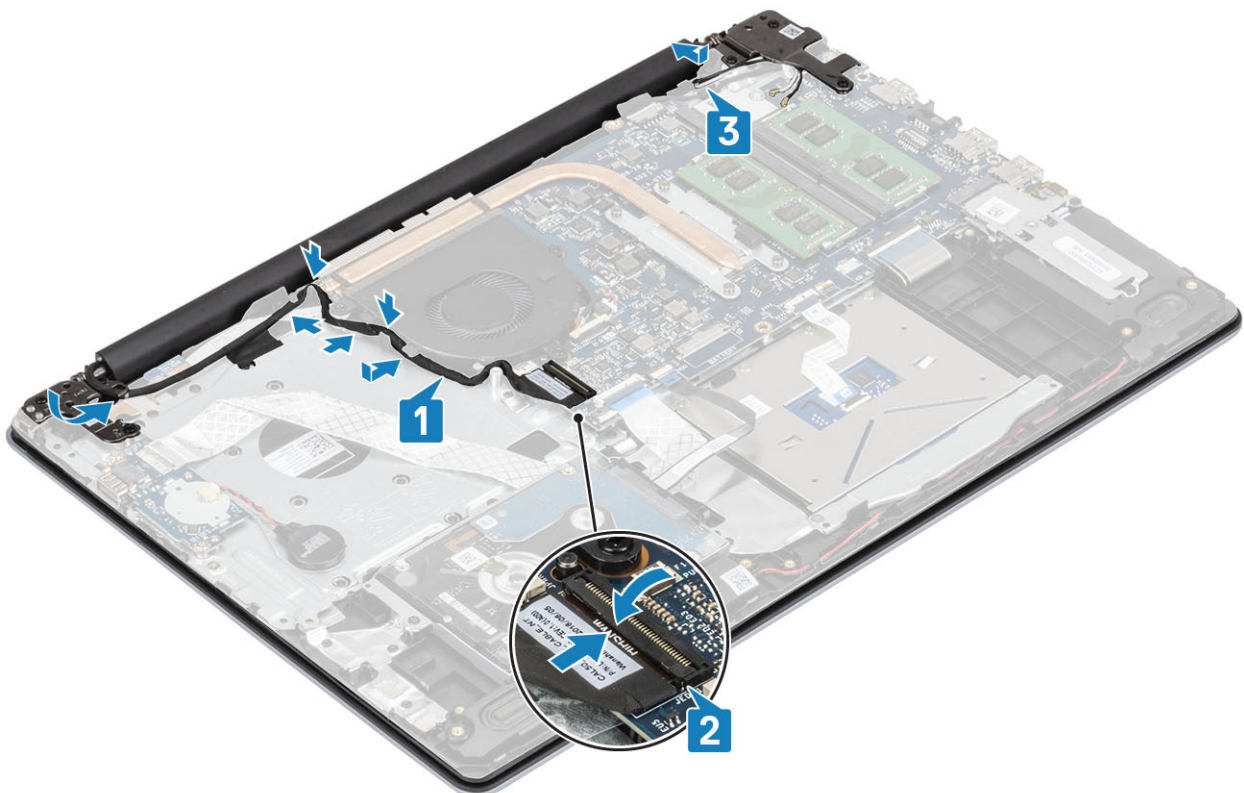

Nästa Steg

1. Sätt tillbaka [WLAN](#)
2. Anslut batterikabeln till kontakten på moderkortet.
3. Sätt tillbaka [baskåpan](#)
4. Sätt tillbaka [SD-minneskortet](#)
5. Följ proceduren i [när du har arbetat inuti datorn](#).

Strömbrytarkortet

Ta bort strömbrytarkortet

Förutsättningar

1. Följ anvisningarna i [innan du arbetar inuti datorn](#).
2. Ta bort [SD-minneskortet](#)
3. Ta bort [kåpan](#).
4. Koppla loss batterikabeln från kontakten på moderkortet.
5. Ta bort [WLAN](#)
6. Ta bort [systemfläkten](#)
7. Ta bort [bildskärmsenheten](#)

Steg

1. Öppna spärren och koppla bort strömbrytarkortets kabel från datorn [1].
2. Dra bort den ledande tejpens från strömbrytarkortet [2].
3. Ta bort den enda skruven (M2x2) som håller fast strömbrytarkortet i handledsstöds- och tangentbordsenheten [3].
4. Lyft av strömbrytarkortet, tillsammans med kabeln, från handledsstöds- och tangentbordsenheten [4].

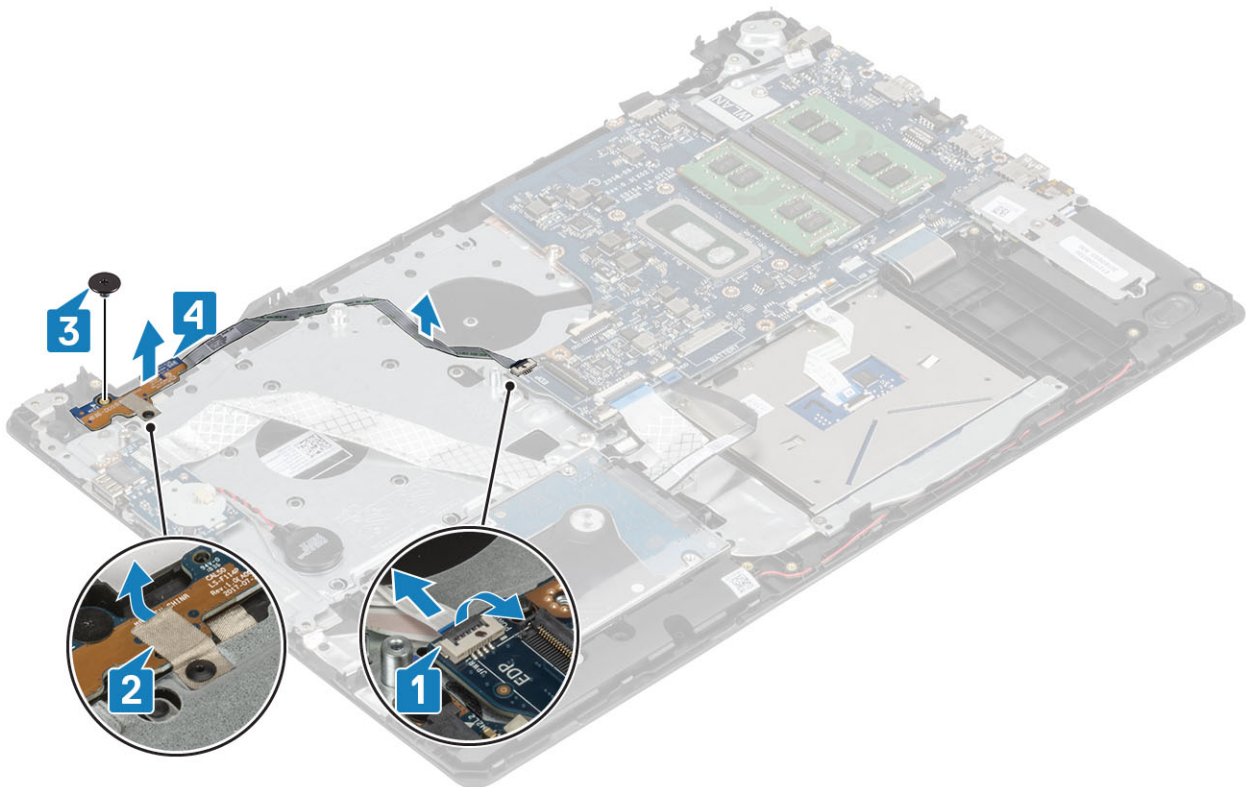

Installera strömbrytarkortet

Steg

1. Placera strömbrytarkortet i kortplatsen på handledsstöds- och tangentbordsenheten [1].
2. Sätt tillbaka den enda skruven (M2x2) som håller fast strömbrytarkortet i handledsstöds- och tangentbordsenheten [2].
3. Fäst den ledande tejen på strömbrytarkortet [3].
4. För in strömbrytarkabeln till moderkortet och stäng spärren så att kabeln sitter fast [4].



Nästa Steg

1. Sätt tillbaka [bildskärmsmonteringen](#).
2. Sätt tillbaka [systemfläkten](#)
3. Sätt tillbaka [WLAN](#)
4. Anslut batterikabeln till kontakten på moderkortet.
5. Sätt tillbaka [baskåpan](#)
6. Sätt tillbaka [SD-minneskortet](#)
7. Följ proceduren i [när du har arbetat inuti datorn](#).

Strömbrytare med fingeravtrycksläsare

Ta bort strömbrytaren med fingeravtrycksläsare

Förutsättningar

1. Följ anvisningarna i [innan du arbetar inuti datorn](#).
2. Ta bort [SD-minneskortet](#)
3. Ta bort [kåpan](#).
4. Koppla loss batterikabeln från kontakten på moderkortet.
5. Ta bort [WLAN](#)

6. Ta bort [systemfläkten](#)
7. Ta bort [kylflänsen](#)
8. Ta bort [bildskärmsmonteringen](#)
9. Ta bort [strömbrytarkortet](#)

Steg

1. Ta bort den enda skruven (M2x2) som håller fast strömbrytaren i handledsstöds- och tangentbordsmonteringen [1].
2. Lyft upp strömbrytarkortet med fingeravtrycksläsaren från handledsstöds- och tangentbordsmonteringen [2].
3. Dra bort fingeravtrycksläsarens kabel från handledsstöds- och tangentbordsmonteringen.



Installera strömbrytaren med fingeravtrycksläsare

Steg

1. Fäst fingeravtrycksläsarens kabel på handledsstöds- och tangentbordsmonteringen.
2. Använd inriktningstolparna till att rikta in och placera strömknappen på handledsstöds- och tangentbordsmonteringen [1].
3. Sätt tillbaka den enda skruven (M2x2) som håller fast strömbrytaren i handledsstöds- och tangentbordsmonteringen [2].

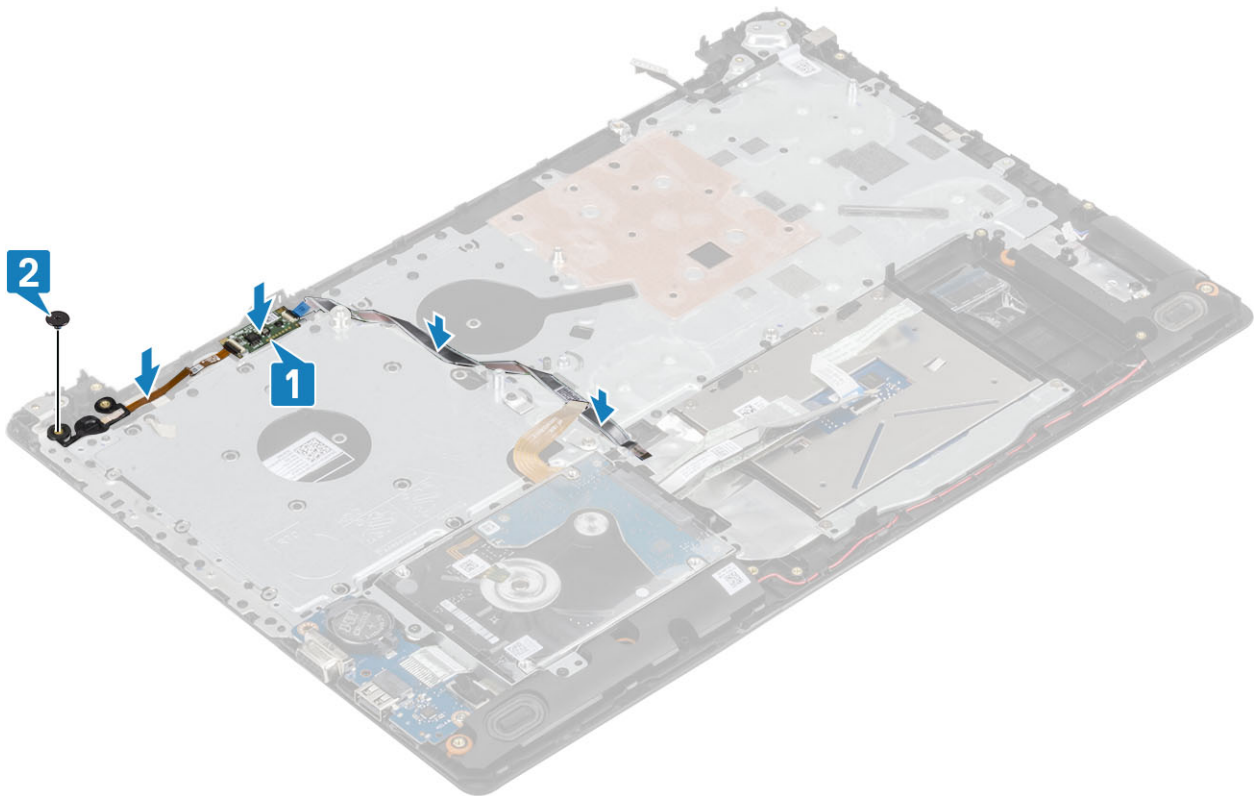

Nästa Steg

1. Sätt tillbaka [strömbrytarkortet](#)
2. Sätt tillbaka [bildskärmsmonteringen](#).
3. Ta bort [systemfläkten](#)
4. Sätt tillbaka [WLAN](#)
5. Anslut batterikabeln till kontakten på moderkortet.
6. Sätt tillbaka [baskåpan](#)
7. Sätt tillbaka [SD-minneskortet](#)
8. Följ proceduren i när du har arbetat inuti datorn.

Strömbrytare

Ta bort strömbrytaren

Förutsättningar

1. Följ anvisningarna i innan du arbetar inuti datorn.
2. Ta bort [SD-minneskortet](#)
3. Ta bort [kåpan](#).
4. Koppla loss batterikabeln från kontakten på moderkortet.
5. Ta bort [WLAN](#)
6. Ta bort [systemfläkten](#)
7. Ta bort [kylflänsen](#)
8. Ta bort [bildskärmsenheten](#)
9. Ta bort [strömbrytarkortet](#)

Steg

1. Ta bort den enda skruven (M2x2) som håller fast strömbrytaren i handledsstöds- och tangentbordsenheten [1].
2. Lyft av strömbrytaren från handledsstöds- och tangentbordsenheten [2].

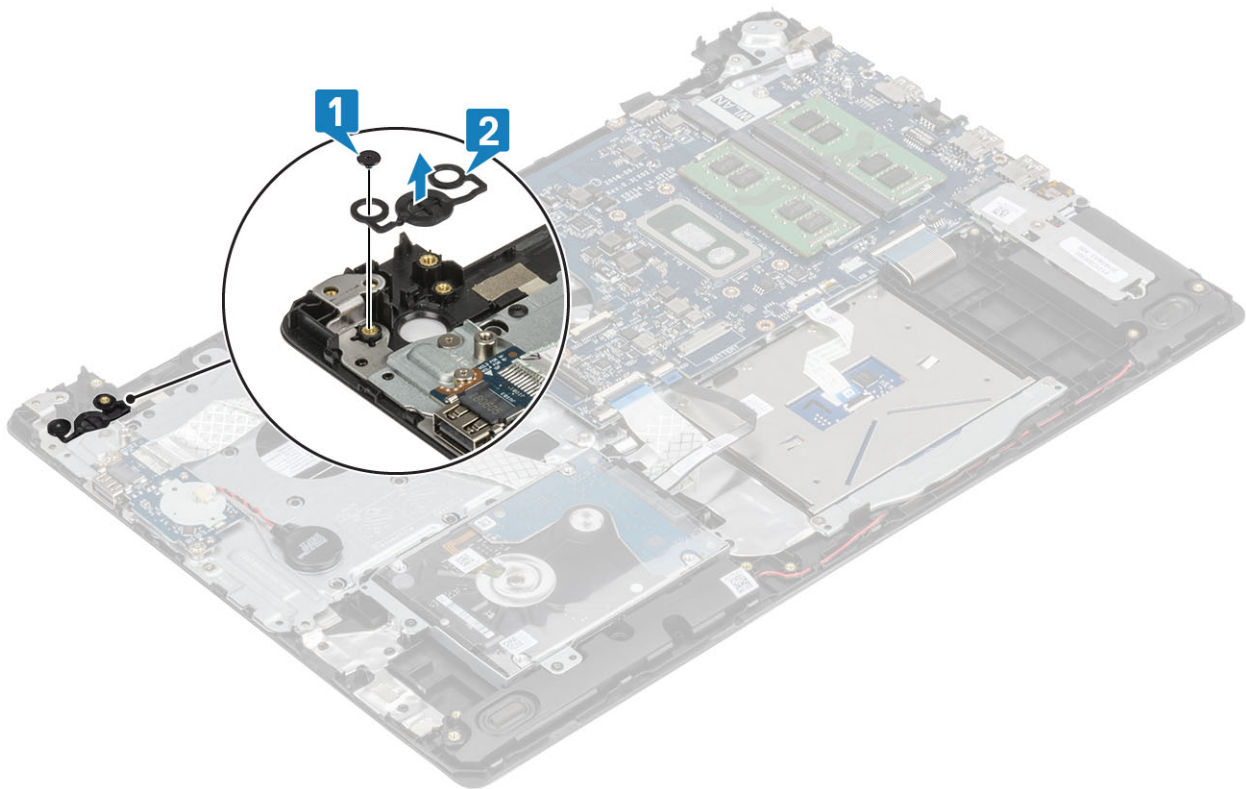

Installera strömbrytaren

Steg

1. Placera strömbrytaren i facket på handledsstöds- och tangentbordsenheten [1]
2. Sätt tillbaka den enda skruven (M2x2) som håller fast strömbrytaren i handledsstöds- och tangentbordsenheten [2].

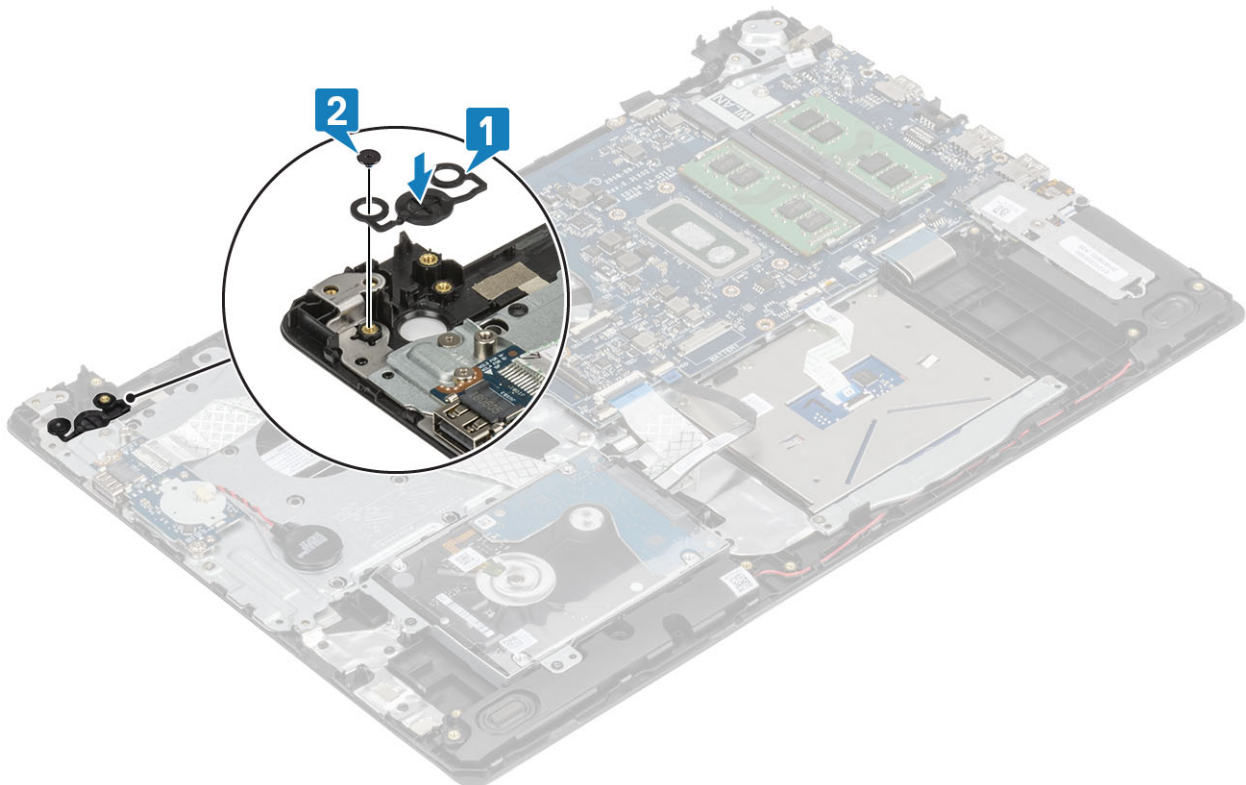

Nästa Steg

1. Sätt tillbaka [strömbrytarkortet](#)
2. Sätt tillbaka [bildskärmsmonteringen](#).
3. Ta bort [systemfläkten](#)
4. Sätt tillbaka [WLAN](#)
5. Anslut batterikabeln till kontakten på moderkortet.
6. Sätt tillbaka [baskåpan](#)
7. Sätt tillbaka [SD-minneskortet](#)
8. Följ proceduren i [när du har arbetat inuti datorn](#).

Moderkort

Ta bort moderkortet

Förutsättningar

1. Följ proceduren i [Innan du arbetar inuti datorn](#).
2. Ta bort [SD-minneskortet](#)
3. Ta bort [kåpan](#).
4. Ta bort [batteriet](#)
5. Ta bort [minnet](#).
6. Ta bort [WLAN](#)
7. Ta bort [SSD](#)
8. Ta bort [systemfläkten](#)
9. Ta bort [kylflänsen](#)
10. Ta bort [bildskärmsenheten](#)

Steg

1. Koppla bort kabeln för nätadapterporten och högtalarkabeln från moderkortet [1, 2].

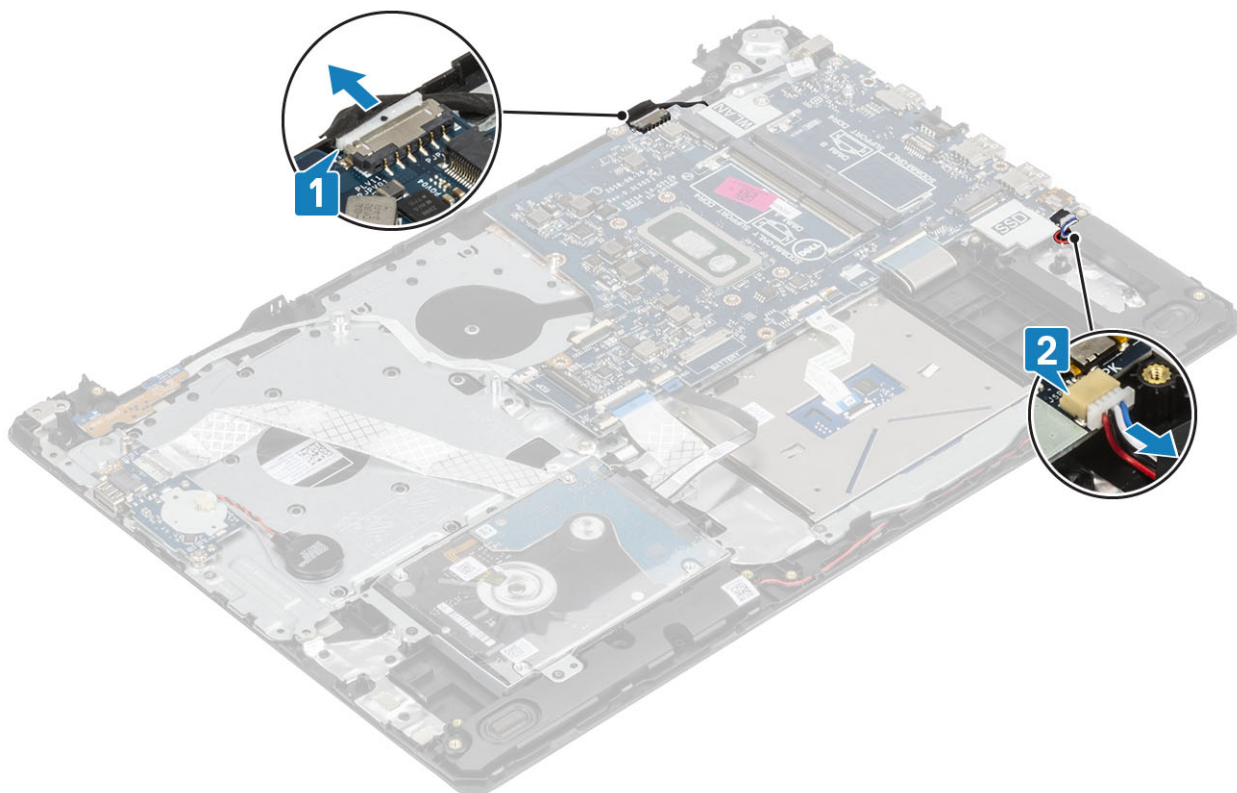

2. Koppla bort följande kablar från moderkortet:
 - a) Strömbrytarkortets kabel [1].
 - b) Fingeravtryckskortets kabel [2].
 - c) Kabel för IO-kort [3].
 - d) Hårddiskkabel [4].
 - e) Pekplattans kabel [5].
 - f) Tangentbordskabel [6].

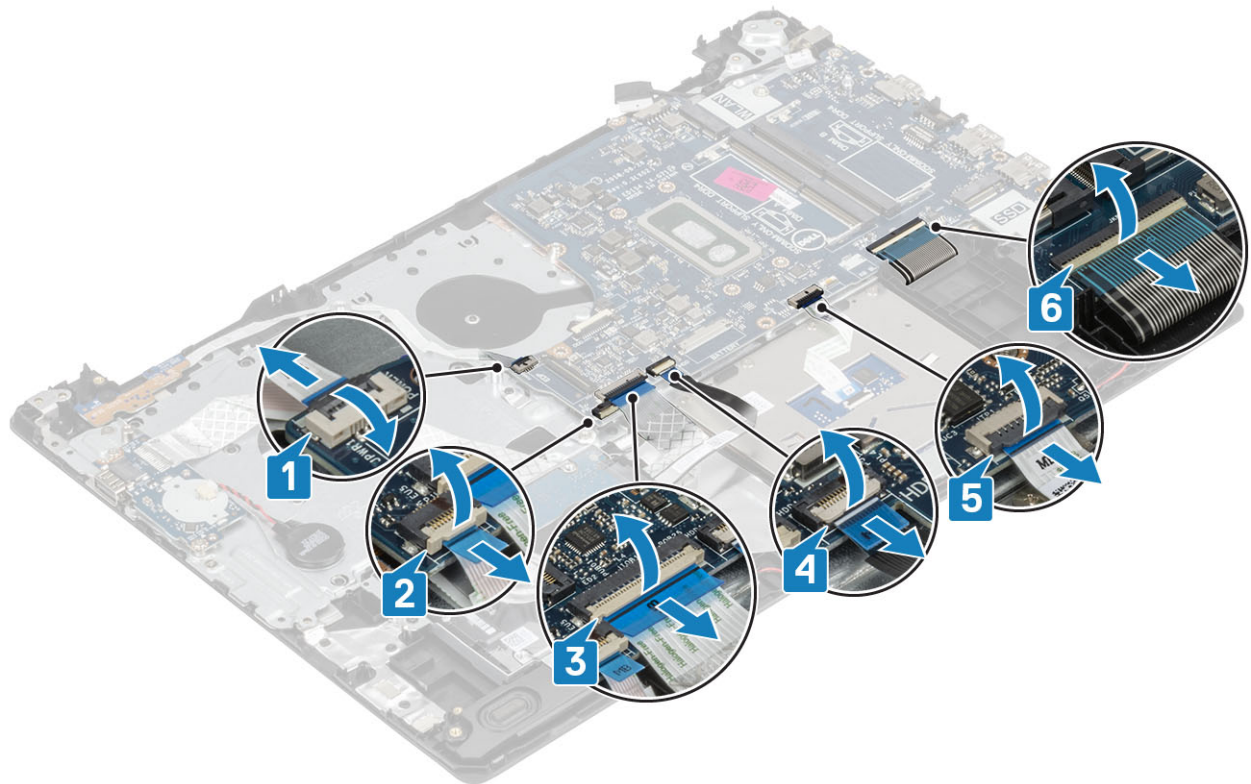

3. Ta bort den enda skruven (M2x4) som håller fast moderkortet i handledsstöds- och tangentbordsmonteringen [1].
4. Lyft av moderkortet från handledsstöds- och tangentbordsmonteringen [2].

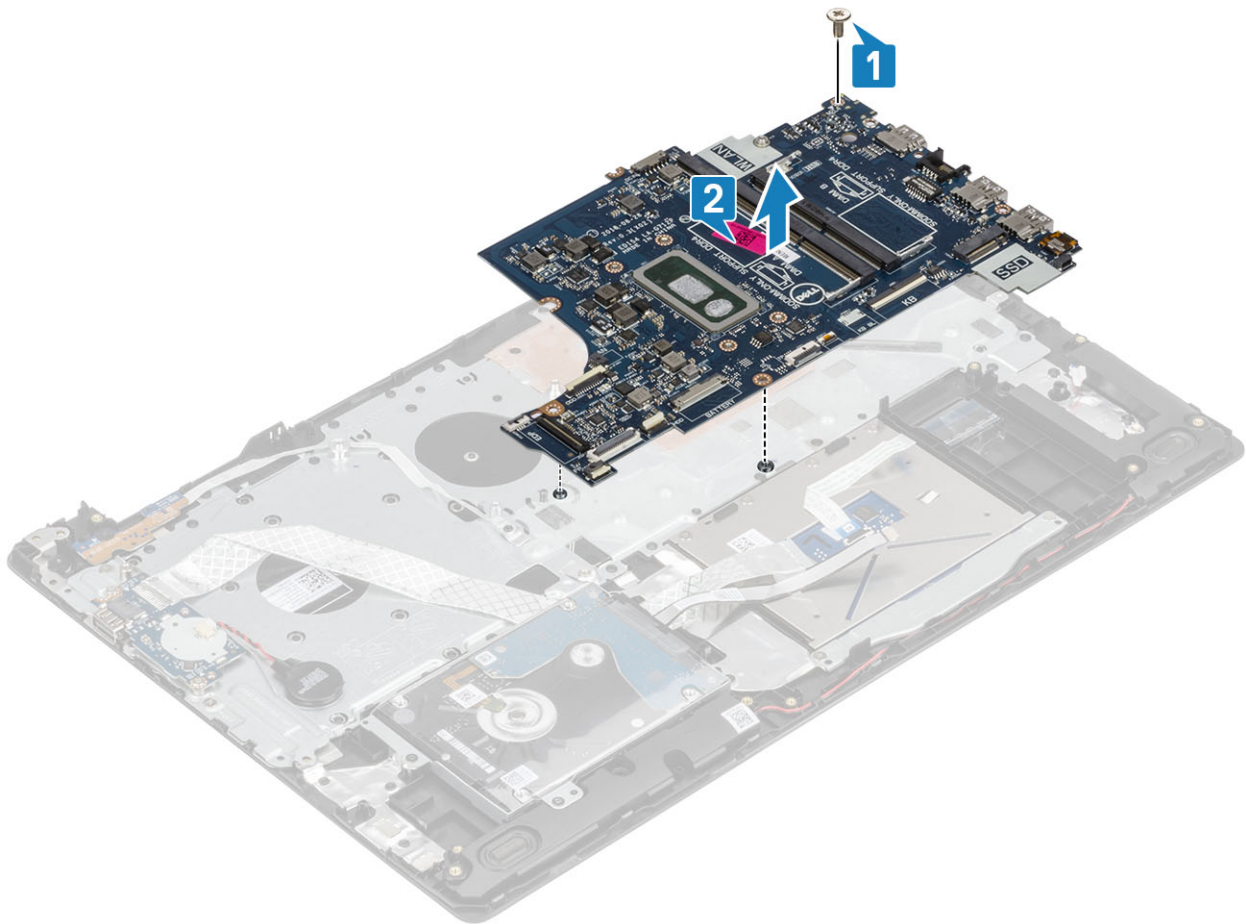

Installera moderkortet

Steg

1. Rikta in skruvhålet på moderkortet med skruvhålet på [handledsstöd- och tangentbordsmonteringen [1].
2. Sätt tillbaka den enda skruven (M2x4) som håller fast moderkortet i handledsstöds- och tangentbordsmonteringen [2].

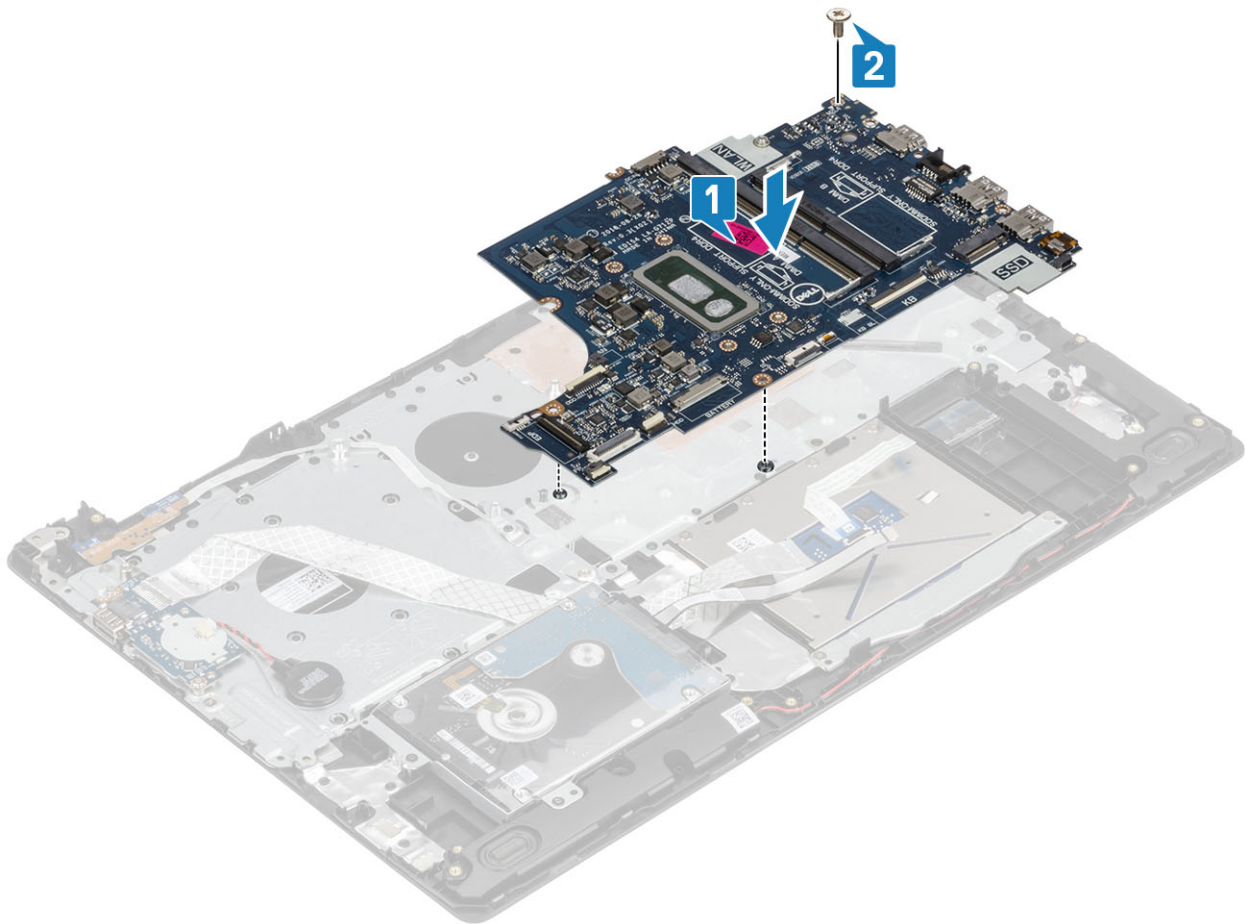

3. Anslut följande kablar till moderkortet:
- a) Strömbrytarkortets kabel [1].
 - b) Fingeravtryckskortets kabel [2].
 - c) Kabel för IO-kort [3].
 - d) Hårddisk kabel [4].
 - e) Pekplattans kabel [5].
 - f) Tangentbordskabel [6].

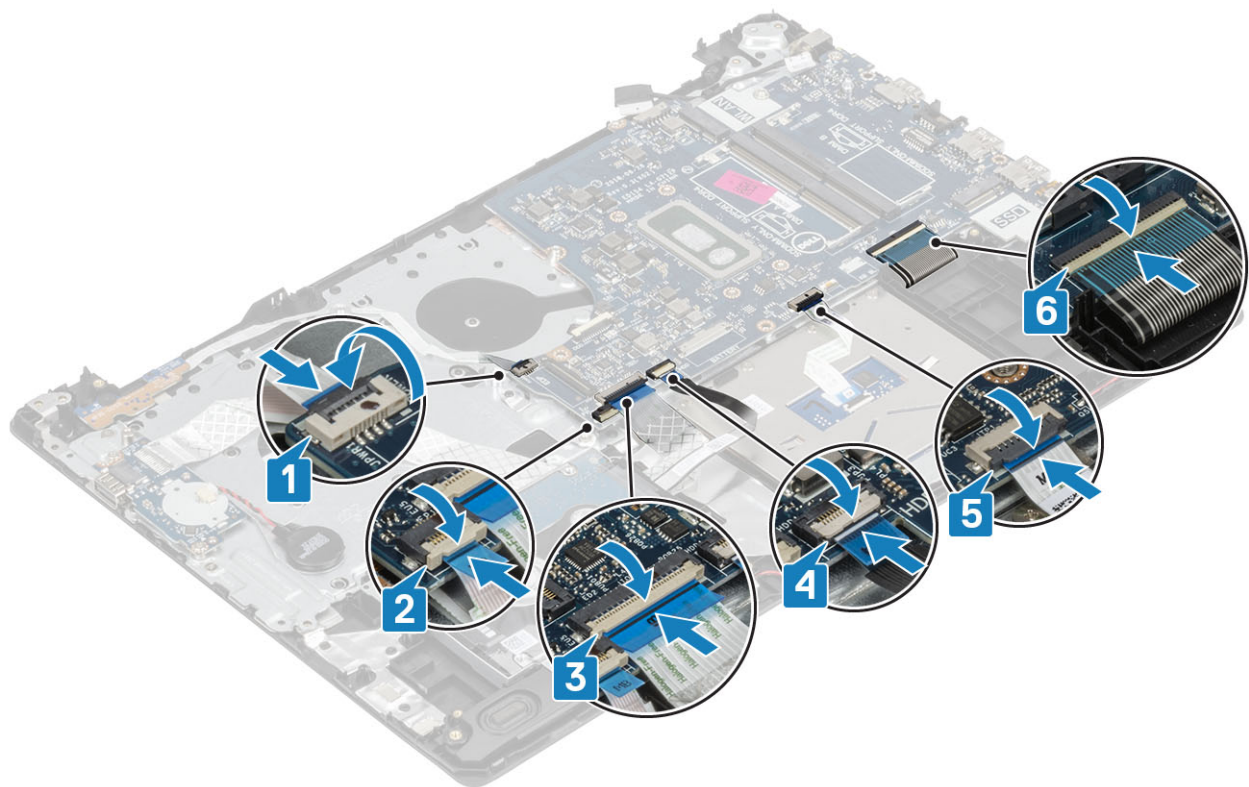

4. Anslut kabeln till nätadapterporten och högtalarkabeln på moderkortet [1, 2].

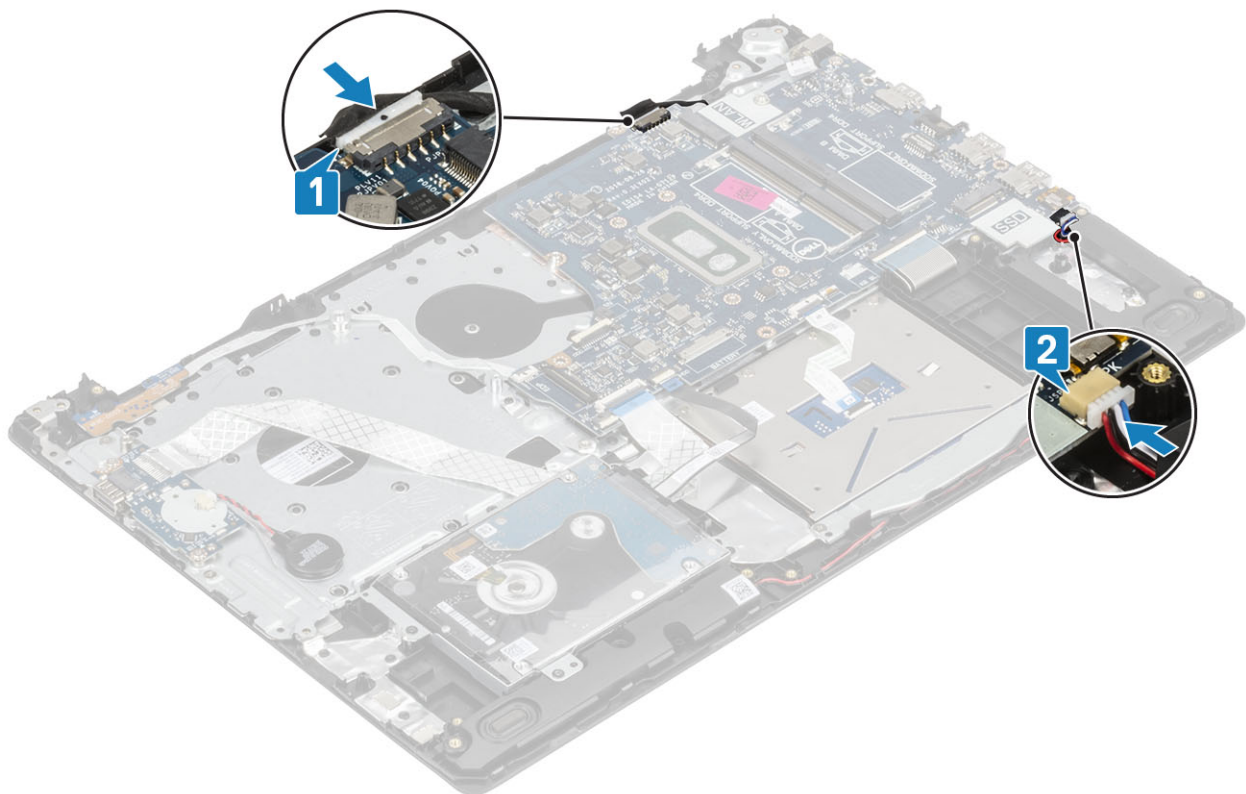

Nästa Steg

1. Sätt tillbaka [bildskärmsmonteringen](#).
2. Sätt tillbaka [kylflänsen](#)
3. Sätt tillbaka [systemfläkten](#)
4. Sätt tillbaka [SSD](#)

5. Sätt tillbaka [WLAN](#)
6. Sätt tillbaka [minnet](#)
7. Sätt tillbaka [batteriet](#)
8. Sätt tillbaka [kåpan](#).
9. Sätt tillbaka [SD-minneskortet](#)
10. Följ proceduren i [När du har arbetat inuti datorn](#).

Nätadapterport

Ta bort nätadapterporten

Förutsättningar

1. Följ anvisningarna i [innan du arbetar inuti datorn](#).
2. Ta bort [SD-minneskortet](#)
3. Ta bort [kåpan](#).
4. Ta bort [batteriet](#)
5. Ta bort [WLAN](#)
6. Ta bort [SSD](#)
7. Ta bort [bildskärmsenheten](#)
8. Ta bort [strömbrytarkortet](#)

Steg

1. Koppla bort och trä ut nätadapterkabeln från moderkortet [1, 2].
2. Ta bort den enda skruven (M2x3) som håller fast nätadaptern i handledsstöds- och tangentbordsenheten [3].
3. Lyft av nätadapterporten, tillsammans med kabeln, från handledsstöds- och tangentbordsenheten [4].

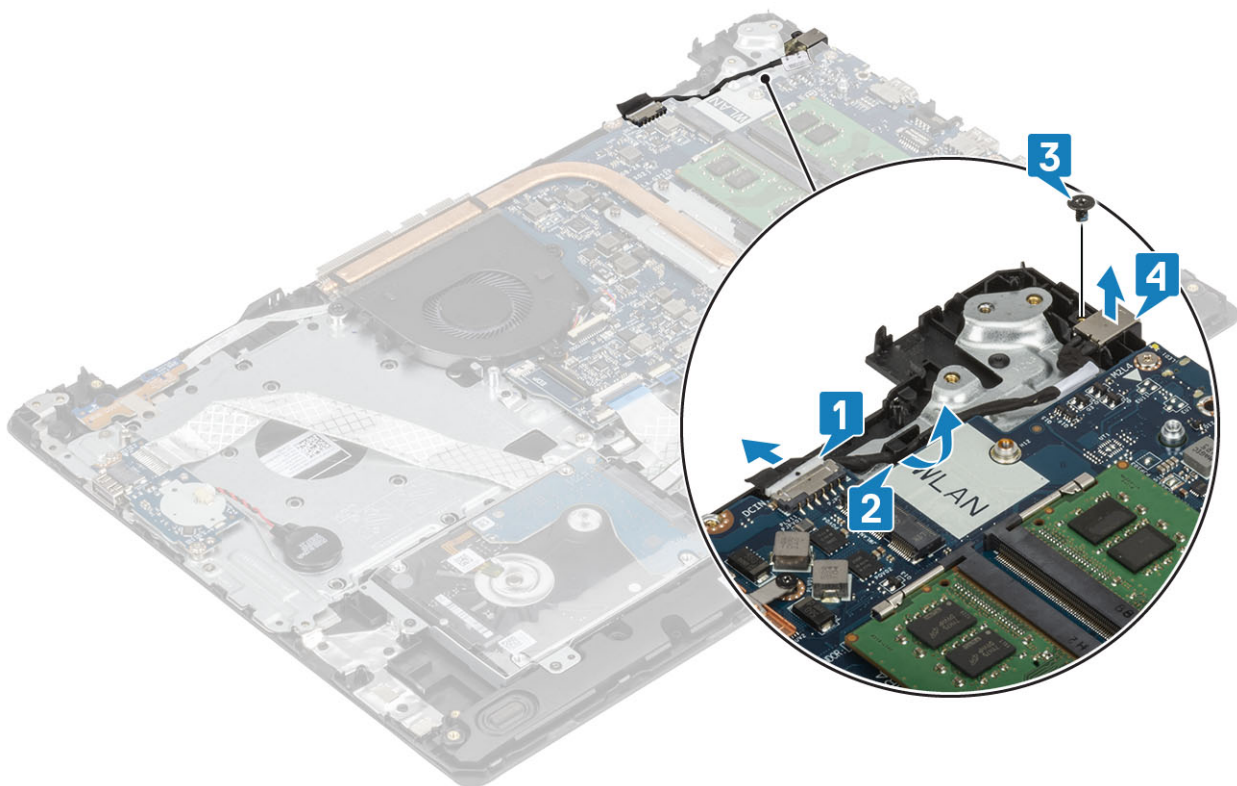

Installera nätadapterporten

Steg

1. Placera nätadapterporten i kortplatsen på handledsstöds- och tangentbordsenheten [1].
2. Ta bort den enda skruven (M2x3) som håller fast nätadapterporten i handledsstöds- och tangentbordsenheten [2].
3. Dra nätadapterkabeln genom kabelhållarna [3].
4. Anslut nätadapterkabeln till moderkortet [4].

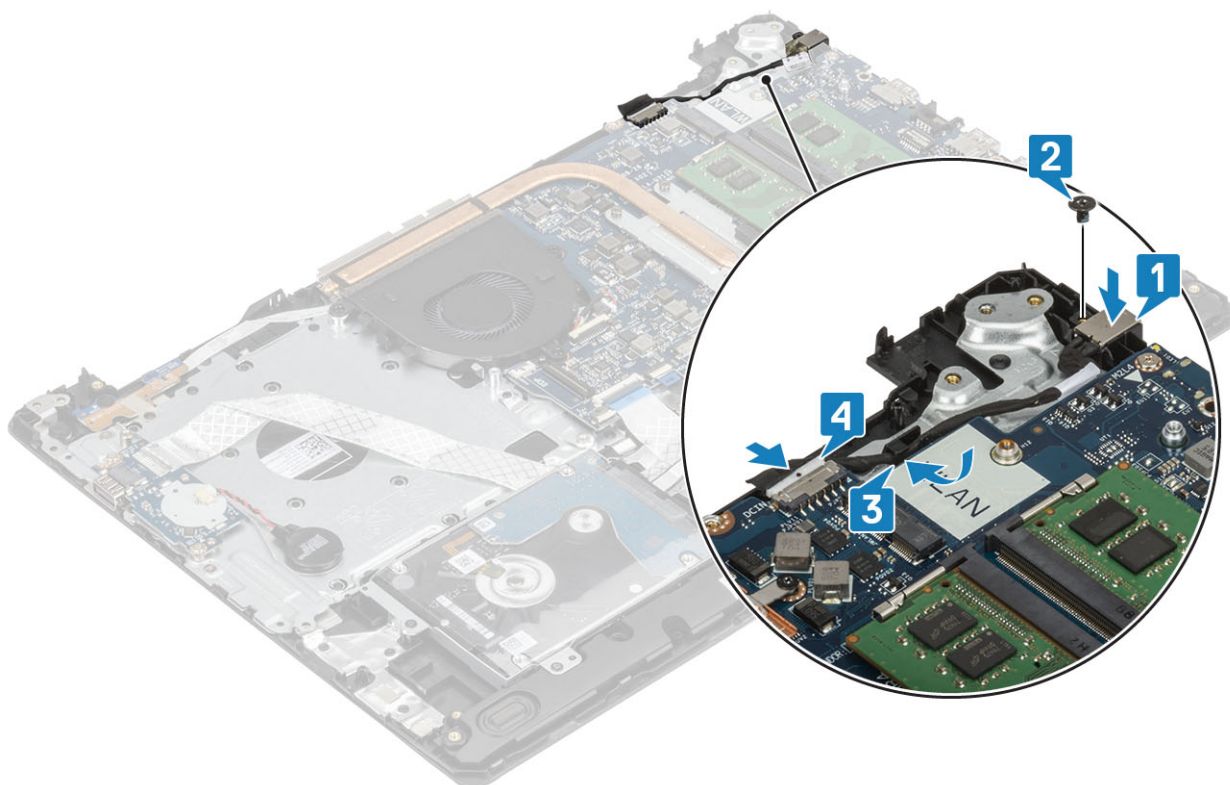

Nästa Steg

1. Sätt tillbaka [strömbrytarkortet](#)
2. Sätt tillbaka [bildskärmsmonteringen](#).
3. Sätt tillbaka [SSD](#)
4. Sätt tillbaka [WLAN](#)
5. Sätt tillbaka [batteriet](#)
6. Sätt tillbaka [baskåpan](#)
7. Sätt tillbaka [SD-minneskortet](#)
8. Följ proceduren i när du har arbetat inuti datorn.

Bildskärmsram

Ta bort bildskärmsramen

Förutsättningar

1. Följ anvisningarna i [innan du arbetar inuti datorn](#).
2. Ta bort [SD-minneskortet](#)
3. Ta bort [kåpan](#).
4. Koppla loss batterikabeln från kontakten på moderkortet

5. Ta bort [minnet](#)
6. Ta bort [WLAN](#)
7. Ta bort [SSD](#)
8. Ta bort [hårddiskenheten](#)
9. Ta bort [systemfläkten](#)
10. Ta bort [kylflänsen](#)
11. Ta bort [bildskärmsenheten](#)

Steg

1. Bänd försiktigt den inre överdelen av bildskärmsramen [1].
2. Fortsätt att bända de inre vänstra och högra kanterna på bildskärmsramen [2].
3. Bänd upp den nedre inre kanten av bildskärmsramen och lyft bort ramen från bildskärmsenheten [3].

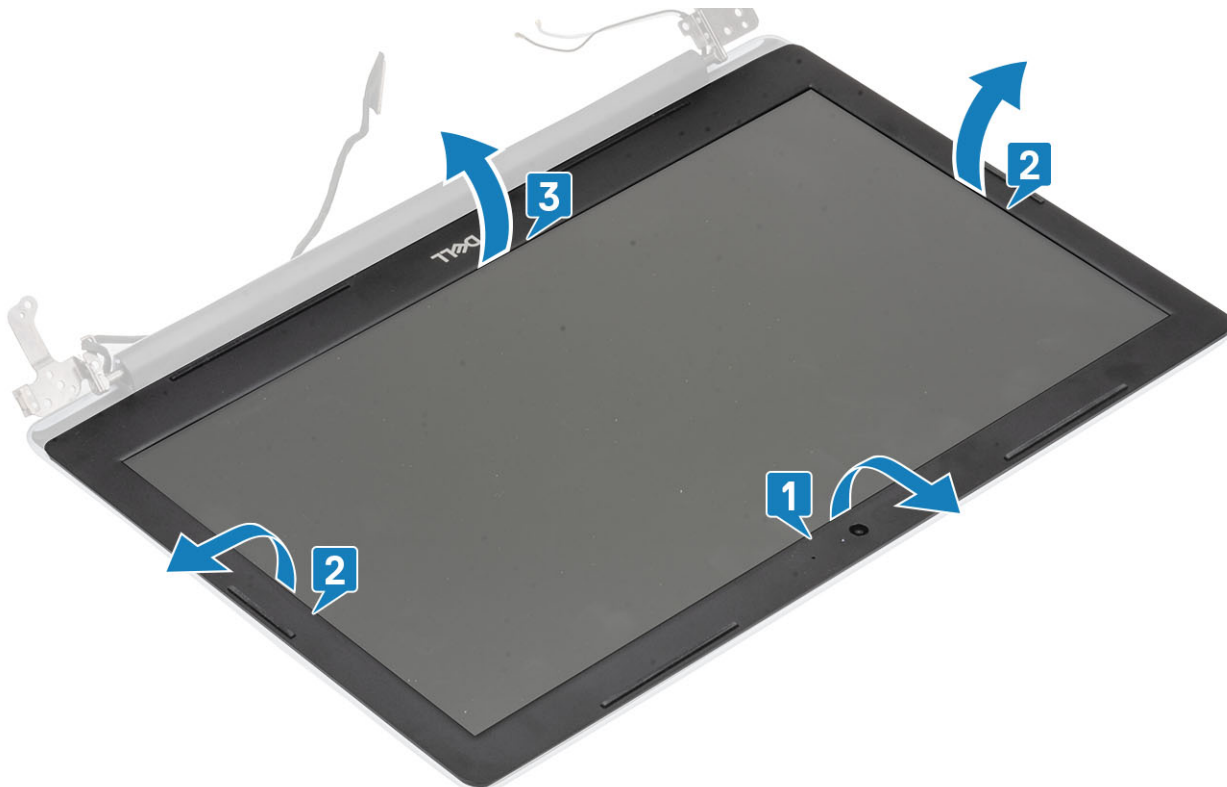

Installera bildskärmsramen

Steg

1. Passa in bildskärmsramen med bildskärmens bakre kåpa och antennenhet och knäpp sedan försiktigt bildskärmsramen på plats [1].



Nästa Steg

1. Sätt tillbaka [bildskärmsmonteringen](#).
2. Sätt tillbaka [hårddiskenheten](#)
3. Sätt tillbaka [systemfläkten](#)
4. Sätt tillbaka [kylflänsen](#)
5. Sätt tillbaka [SSD](#)
6. Sätt tillbaka [WLAN](#)
7. Sätt tillbaka [minnet](#)
8. Anslut batterikabeln till kontakten på moderkortet.
9. Sätt tillbaka [baskåpan](#)
10. Sätt tillbaka [SD-minneskortet](#)
11. Följ proceduren i när du har arbetat inuti datorn.

Kamera

Ta bort kameran

Förutsättningar

1. Följ anvisningarna i [innan du arbetar inuti datorn](#).
2. Ta bort [SD-minneskortet](#)
3. Ta bort [kåpan](#).
4. Ta bort [batteriet](#)
5. Ta bort [WLAN](#)
6. Ta bort [SSD](#)
7. Ta bort [hårddiskenheten](#)
8. Ta bort [systemfläkten](#)
9. Ta bort [kylflänsen](#)
10. Ta bort [bildskärmsenheten](#)

11. Ta bort bildskärmsramen

Steg

1. Använd en plastrits och bänd försiktigt bort kameran från bildskärmens bakre kåpa och antennenhet [1].
2. Koppla bort kamerakabeln från kameramodulen [2].
3. Lyft bort kameramodulen från bildskärmens bakre kåpa och antennenhet [3].

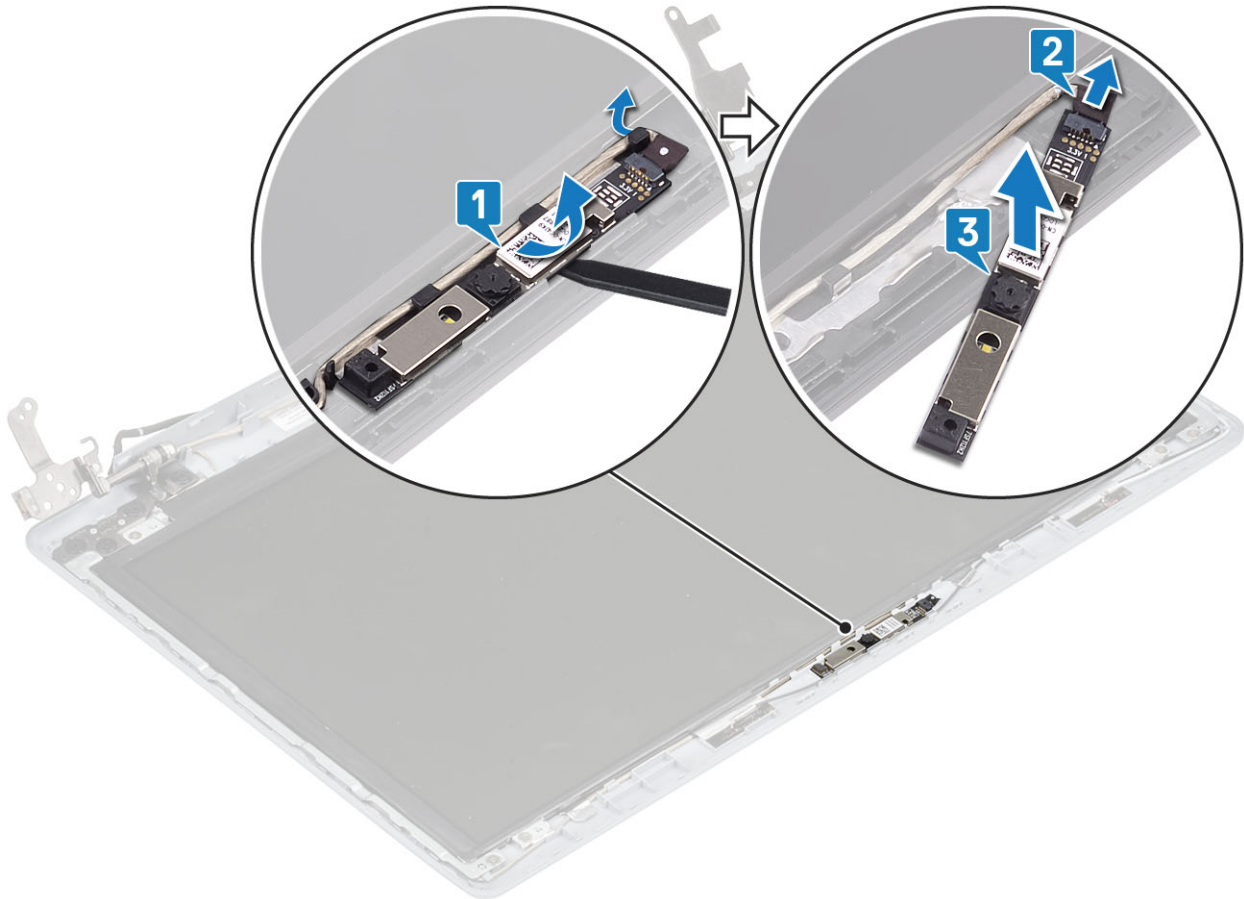

Installera kameran

Steg

1. Anslut kamerakabeln till kameramodulen [1].
2. Använd justeringstapparna och fäst kameramodulen på bildskärmens bakre kåpa och antennenheten [2].
3. Dra kamerakabeln genom kabelhållarna [3].

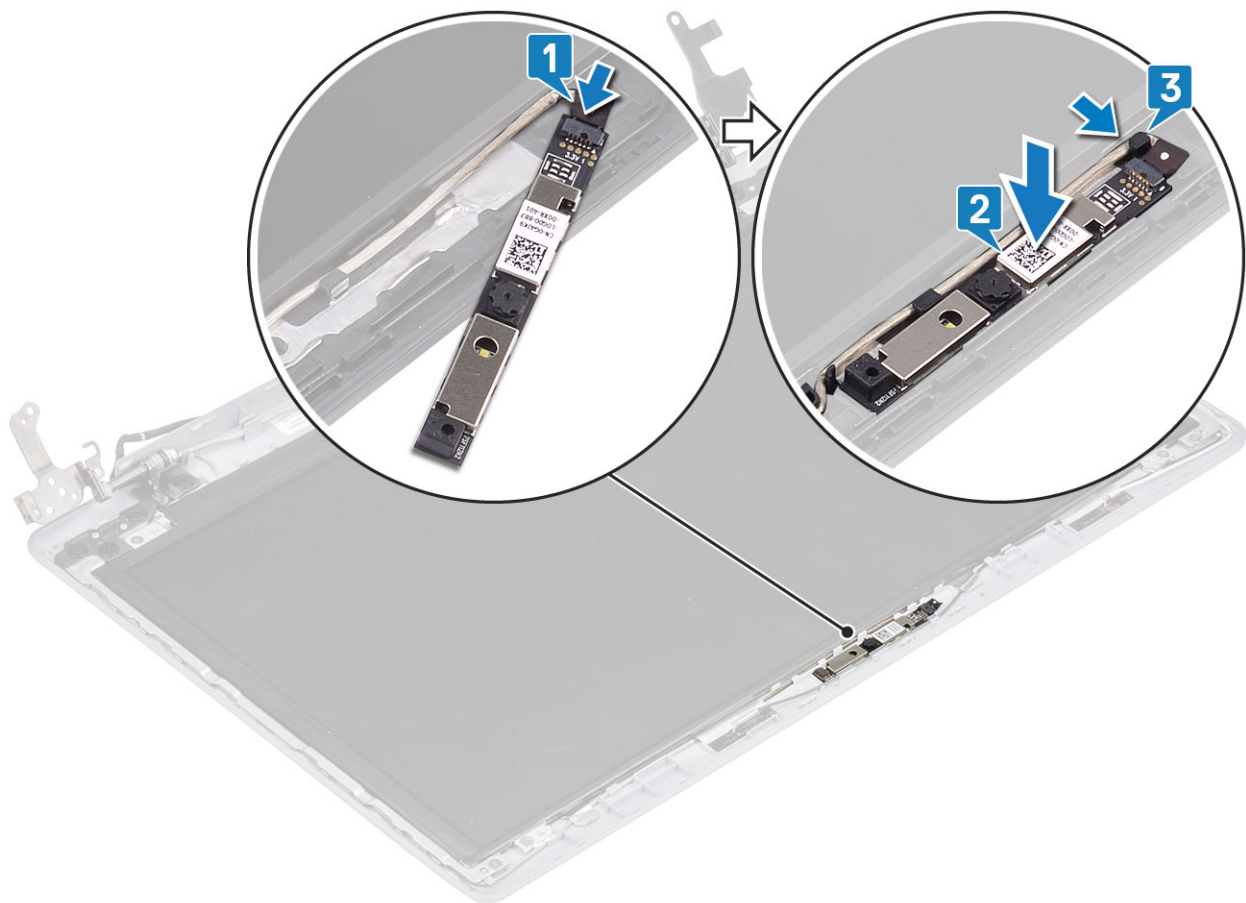

Nästa Steg

1. Sätt tillbaka [bildskärmsramen](#)
2. Sätt tillbaka [bildskärmsmonteringen](#).
3. Sätt tillbaka [hårddiskenheten](#)
4. Sätt tillbaka [systemfläkten](#)
5. Sätt tillbaka [kylflänsen](#)
6. Sätt tillbaka [SSD](#)
7. Sätt tillbaka [WLAN](#)
8. Sätt tillbaka [batteriet](#)
9. Sätt tillbaka [baskåpan](#)
10. Sätt tillbaka [SD-minneskortet](#)
11. Följ proceduren i när du har arbetat inuti datorn.

Bildskärmspanelen

Ta bort bildskärmspanelen

Förutsättningar

1. Följ anvisningarna i innan du arbetar inuti datorn.
2. Ta bort [SD-minneskortet](#)
3. Ta bort [kåpan](#).
4. Ta bort [batteriet](#)
5. Ta bort [WLAN](#)
6. Ta bort [SSD](#)
7. Ta bort [hårddiskenheten](#)

8. Ta bort [systemfläkten](#)
9. Ta bort [kylflänsen](#)
10. Ta bort [bildskärmsenheten](#)
11. Ta bort [bildskärmsramen](#)
12. Ta bort [kameran](#)

Steg

1. Ta bort de fyra skruvarna (M2x2) som håller fast bildskärmspanelen i bildskärmens bakre kåpa och antennenhet [1].
2. Lyft försiktigt på bildskärmspanelen och vänd på den [2].

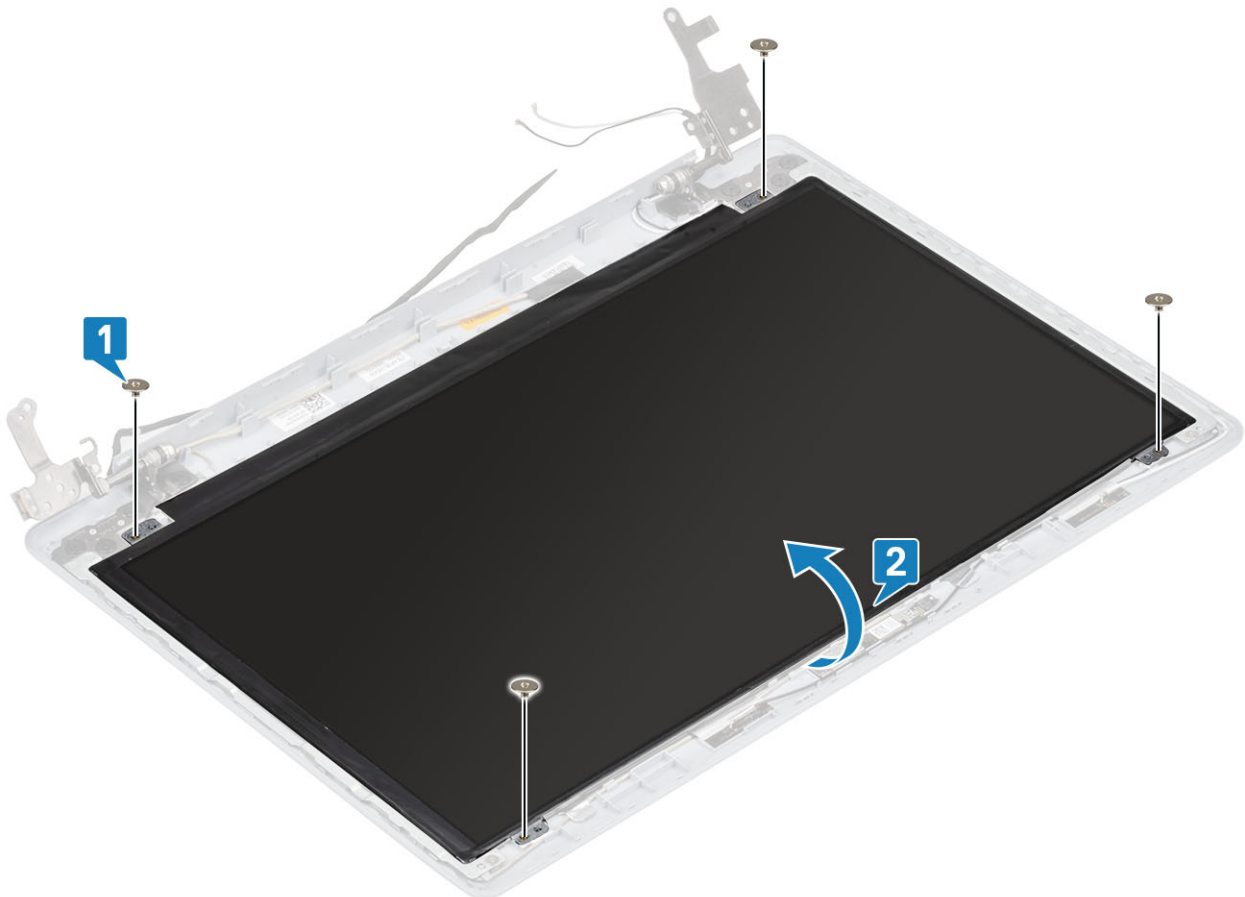

3. Dra bort tejpens som håller fast bildskärmskabeln på baksidan av bildskärmspanelen [1].
4. Lyft på haken och koppla bort bildskärmskabeln från bildskärmspanelkabelns kontakt [2].
5. Lyft av bildskärmspanelen från bildskärmens bakre kåpa och antennenhet [3].



Installation av bildskärmspanel

Steg

1. Placera bildskärmspanelen på en plan och ren yta [1].
2. Anslut bildskärmskabeln till kontakten på bildskärmspanelens baksida och stäng spärren så att kabeln sitter fast [2].
3. Sätt fast tejp som håller fast bildskärmskabeln på baksidan av bildskärmspanelen [3].
4. Vänd på bildskärmspanelen och placera den på bildskärmens bakre kåpa och antennenhet [4].

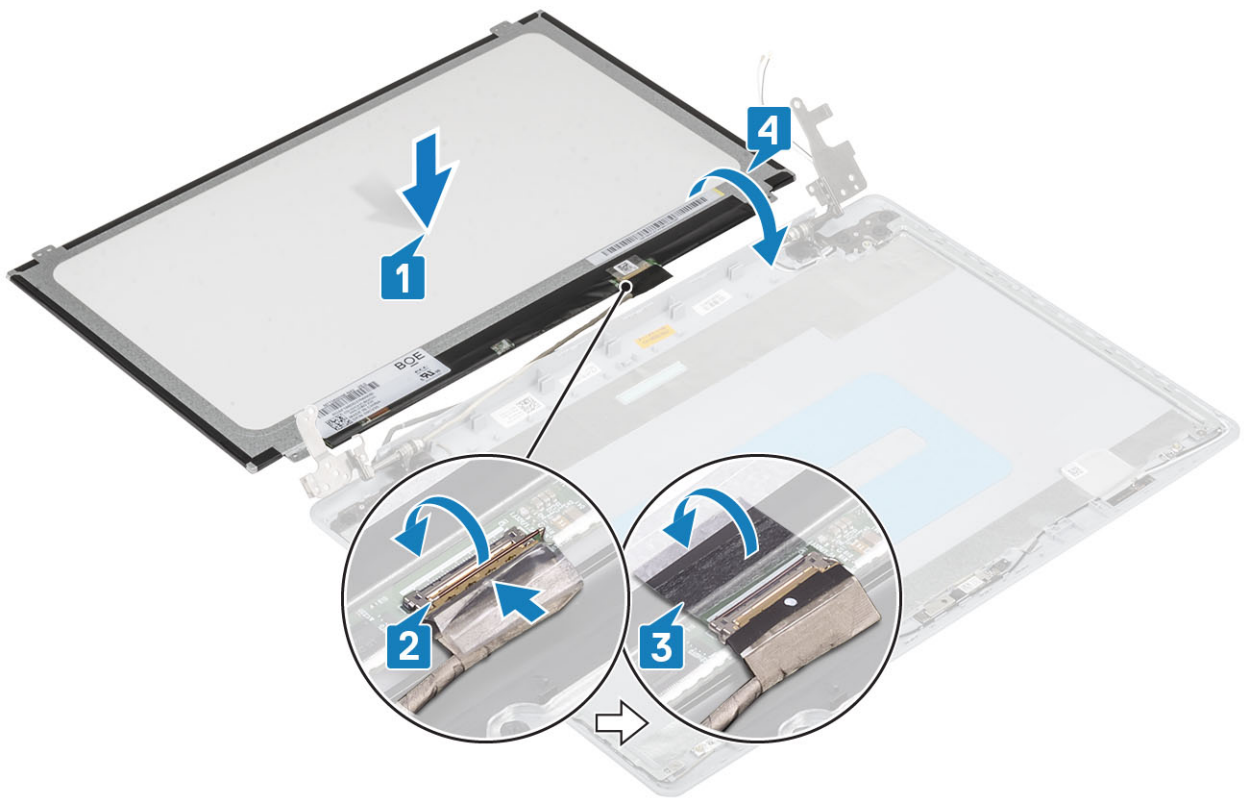

5. Rikta in skruvhålen på bildskärmspanelen med skruvhålen på bildskärmens bakre kåpa och antennenhet.
6. Sätt tillbaka de fyra skruvarna (M2x2) som håller fast bildskärmspanelen i bildskärmens bakre kåpa och antennenhet [1].

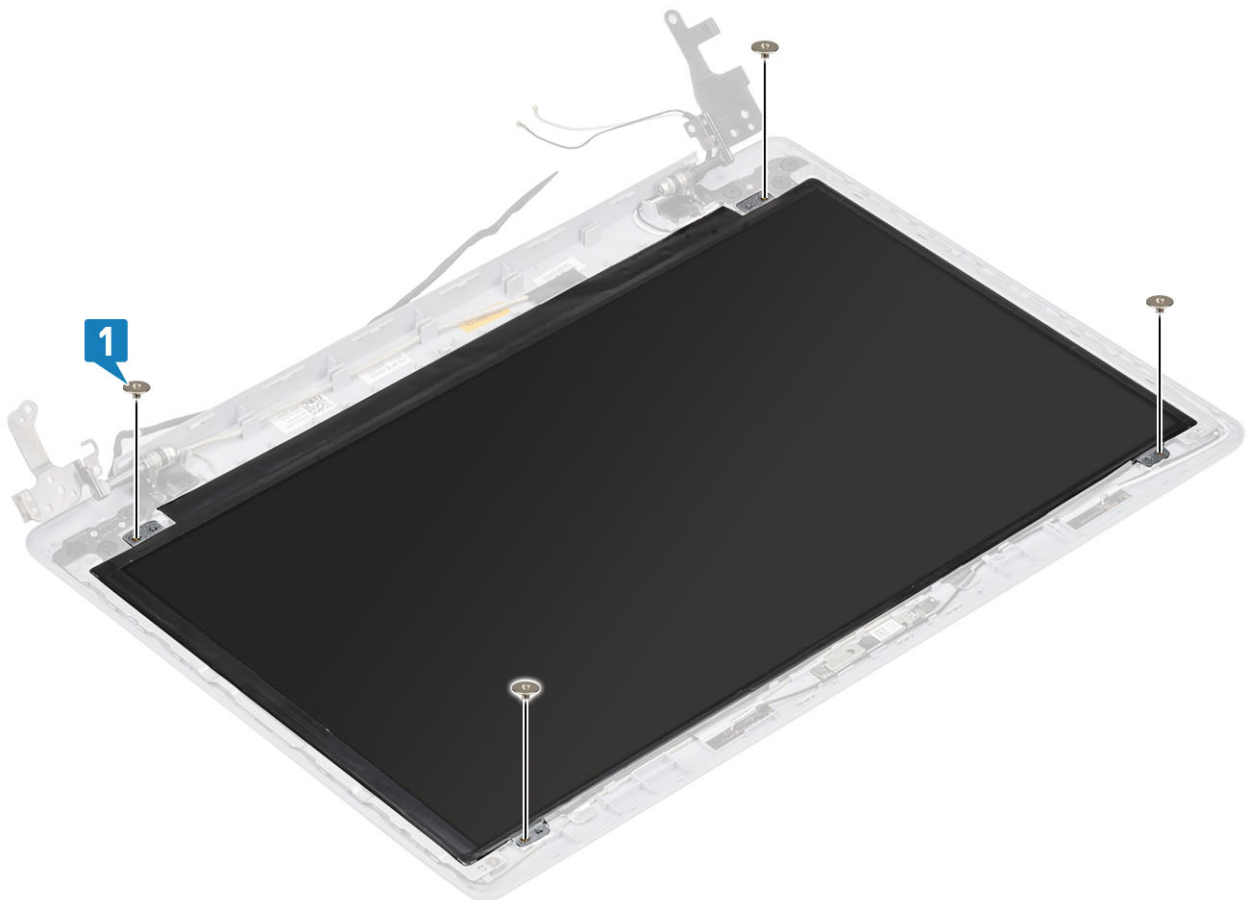

Nästa Steg

1. Sätt tillbaka [kameran](#)
2. Sätt tillbaka [bildskärmsramen](#)
3. Sätt tillbaka [bildskärmsmonteringen](#).
4. Sätt tillbaka [hårddiskenheten](#)
5. Sätt tillbaka [systemfläkten](#)
6. Sätt tillbaka [kylflänsen](#)
7. Sätt tillbaka [SSD](#)
8. Sätt tillbaka [WLAN](#)
9. Sätt tillbaka [batteriet](#)
10. Sätt tillbaka [baskåpan](#)
11. Sätt tillbaka [SD-minneskortet](#)
12. Följ proceduren i [när du har arbetat inuti datorn](#).

Bildskärmsgångjärnen

Ta bort bildskärmsgångjärnen

Förutsättningar

1. Följ anvisningarna i [innan du arbetar inuti datorn](#).
2. Ta bort [SD-minneskortet](#)
3. Ta bort [kåpan](#).
4. Ta bort [batteriet](#)
5. Ta bort [WLAN](#)
6. Ta bort [SSD](#)
7. Ta bort [hårddiskenheten](#)
8. Ta bort [systemfläkten](#)
9. Ta bort [kylflänsen](#)
10. Ta bort [bildskärmsenheten](#)
11. Ta bort [bildskärmsramen](#)
12. Ta bort [kameran](#)
13. Ta bort [bildskärmspanelen](#)

Steg

1. Ta bort de 10 skruvarna (M2,5x2,5) och de två skruvarna (M2x2) som håller fast gångjärnen i bildskärmens bakre kåpa och antennenhet [1, 2].
2. Lyft bort gångjärnen och fästena från bildskärmens bakre kåpa och antennenhet [3].

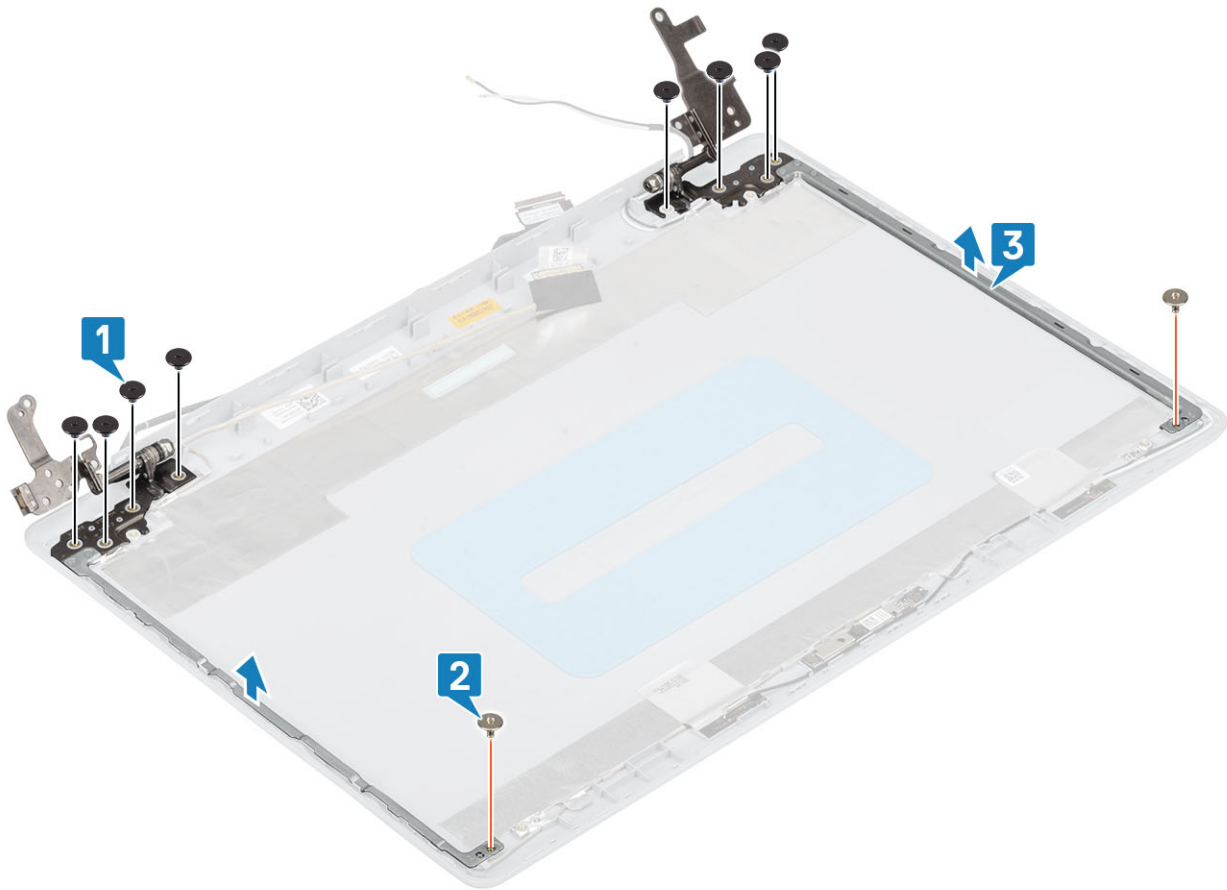

Installera bildskärmsgångjärnen

Steg

1. Rikta in skruvhålen på gångjärnen och fästena med skruvhålen på bildskärmens bakre kåpa och antenmontering [1].
2. Sätt tillbaka de åtta skruvarna (M2,5x2,5) och de två skruvarna (M2x2) som håller fast gångjärnen i bildskärmens bakre kåpa och antenmontering [3,2].

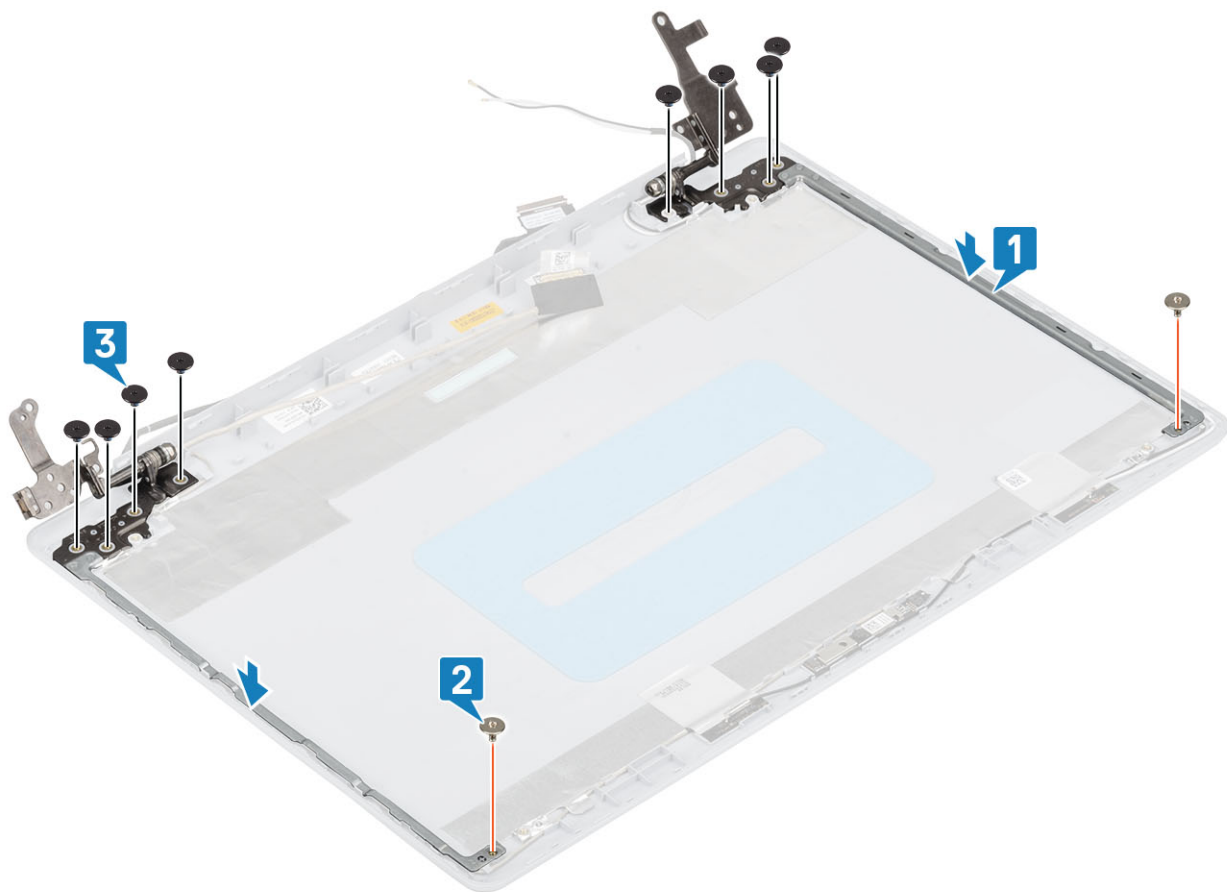

Nästa Steg

1. Sätt tillbaka [bildskärmspanelen](#)
2. Sätt tillbaka [kameran](#)
3. Sätt tillbaka [bildskärmsramen](#)
4. Sätt tillbaka [bildskärmsmonteringen](#).
5. Sätt tillbaka [hårddiskenheten](#)
6. Sätt tillbaka [systemfläkten](#)
7. Sätt tillbaka [kylflänsen](#)
8. Sätt tillbaka [SSD](#)
9. Sätt tillbaka [WLAN](#)
10. Sätt tillbaka [batteriet](#)
11. Sätt tillbaka [baskåpan](#)
12. Sätt tillbaka [SD-minneskortet](#)
13. Följ proceduren i när du har arbetat inuti datorn.

Bildskärmskabel

Ta bort bildskärmskabeln

Förutsättningar

1. Följ anvisningarna i innan du arbetar inuti datorn.
2. Ta bort [SD-minneskortet](#)
3. Ta bort [kåpan](#).
4. Ta bort [batteriet](#)
5. Ta bort [WLAN](#)

6. Ta bort [SSD](#)
7. Ta bort [hårddiskenheten](#)
8. Ta bort [systemfläkten](#)
9. Ta bort [kylflänsen](#)
10. Ta bort [bildskärmsmonteringen](#)
11. Ta bort [bildskärmsramen](#)
12. Ta bort [bildskärmspanelen](#)
13. Ta bort [bildskärmsgångjärnen](#)

Steg

1. Koppla från kamerakabeln på bildskärmens bakre kåpa och antenmontering [1].
2. Dra bort tejp som håller fast kamerakabeln [2].
3. Ta bort kamerakabeln och bildskärmskabeln från kabelhållarna på bildskärmens bakre kåpa och antenmontering [3].

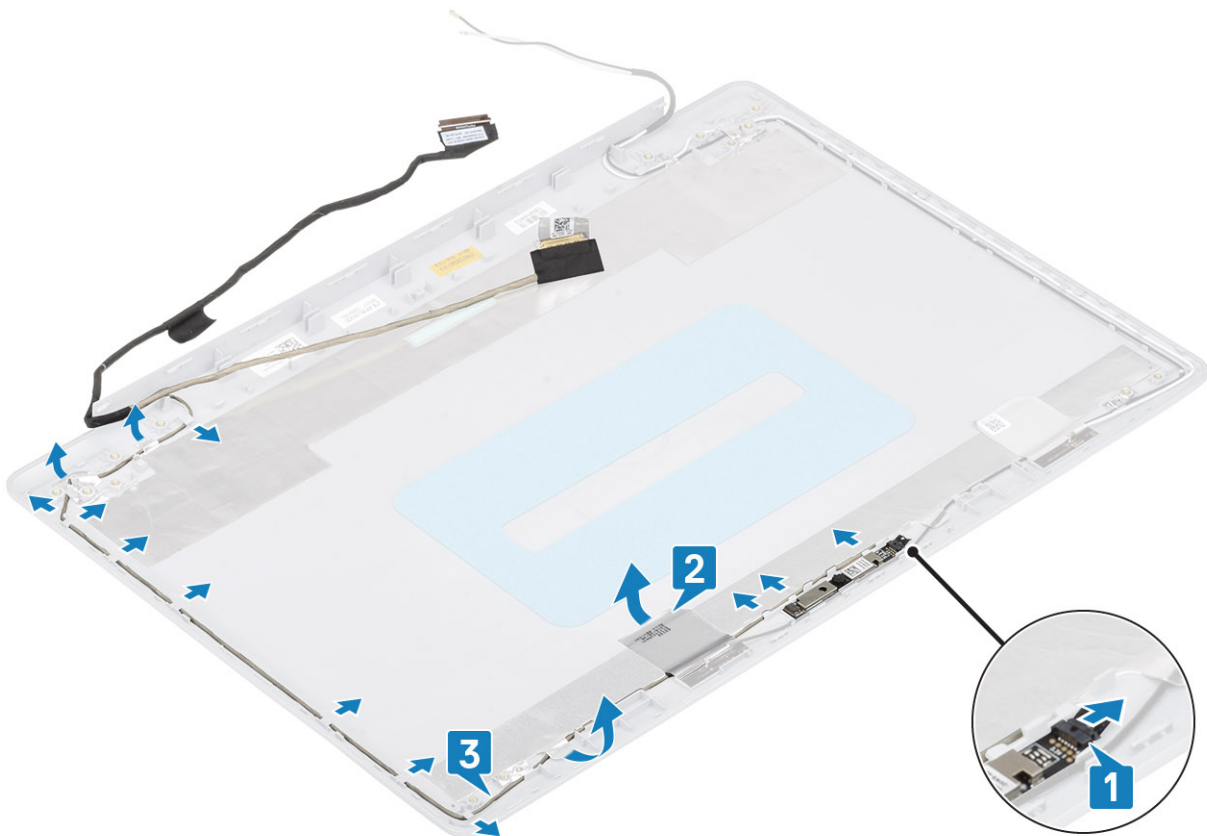

Installera bildskärmskabeln

Steg

1. Dra kamerakabeln genom kabelhållarna på bildskärmens bakre kåpa och antenmontering [1].
2. Fäst tejp som håller fast kamerakabeln [2].
3. Anslut kamerakabeln på bildskärmens bakre kåpa och antenmontering [3].

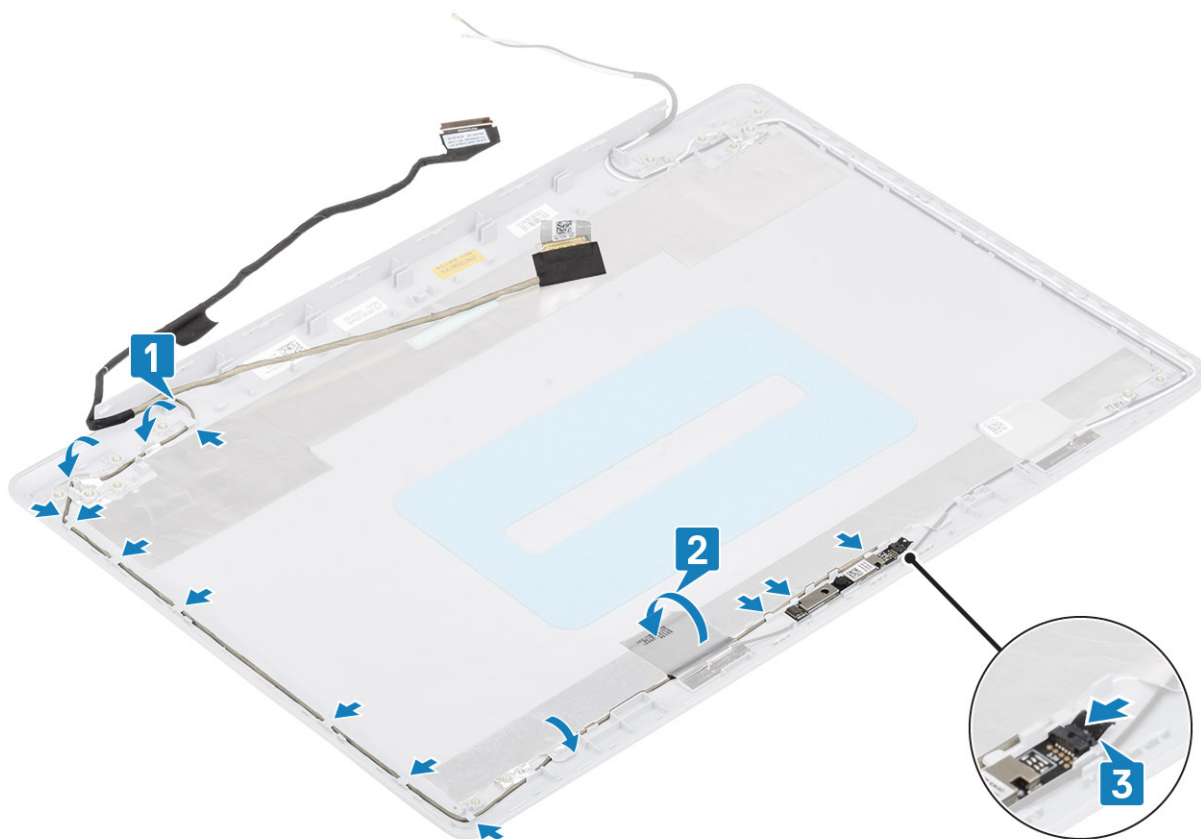

Nästa Steg

1. Sätt tillbaka bildskärmsgångjärnen
2. Sätt tillbaka bildskärmspanelen
3. Sätt tillbaka bildskärmsramen
4. Sätt tillbaka bildskärmsmonteringen.
5. Sätt tillbaka hårddiskenheten
6. Sätt tillbaka systemfläkten
7. Sätt tillbaka kylflänsen
8. Sätt tillbaka SSD
9. Sätt tillbaka WLAN
10. Sätt tillbaka batteriet
11. Sätt tillbaka baskåpan
12. Sätt tillbaka SD-minneskortet
13. Följ proceduren i när du har arbetat inuti datorn.

Bildskärmens bakre kåpa och antennenmontering

Ta bort bildskärmens bakre hölje

Förutsättningar

1. Följ anvisningarna i innan du arbetar inuti datorn.
2. Ta bort SD-minneskortet
3. Ta bort kåpan.
4. Ta bort batteriet
5. Ta bort WLAN
6. Ta bort SSD

7. Ta bort [hårddiskenheten](#)
8. Ta bort [systemfläkten](#)
9. Ta bort [kylflänsen](#)
10. Ta bort [bildskärmsenheten](#)
11. Ta bort [bildskärmsramen](#)
12. Ta bort [kameran](#)
13. Ta bort [bildskärmspanelen](#)
14. Ta bort [bildskärmsgångjärnen](#)
15. Ta bort [bildskärmskabeln](#)

Om denna uppgift

När alla momenten ovan har utförts återstår bildskärmens bakre kåpa.

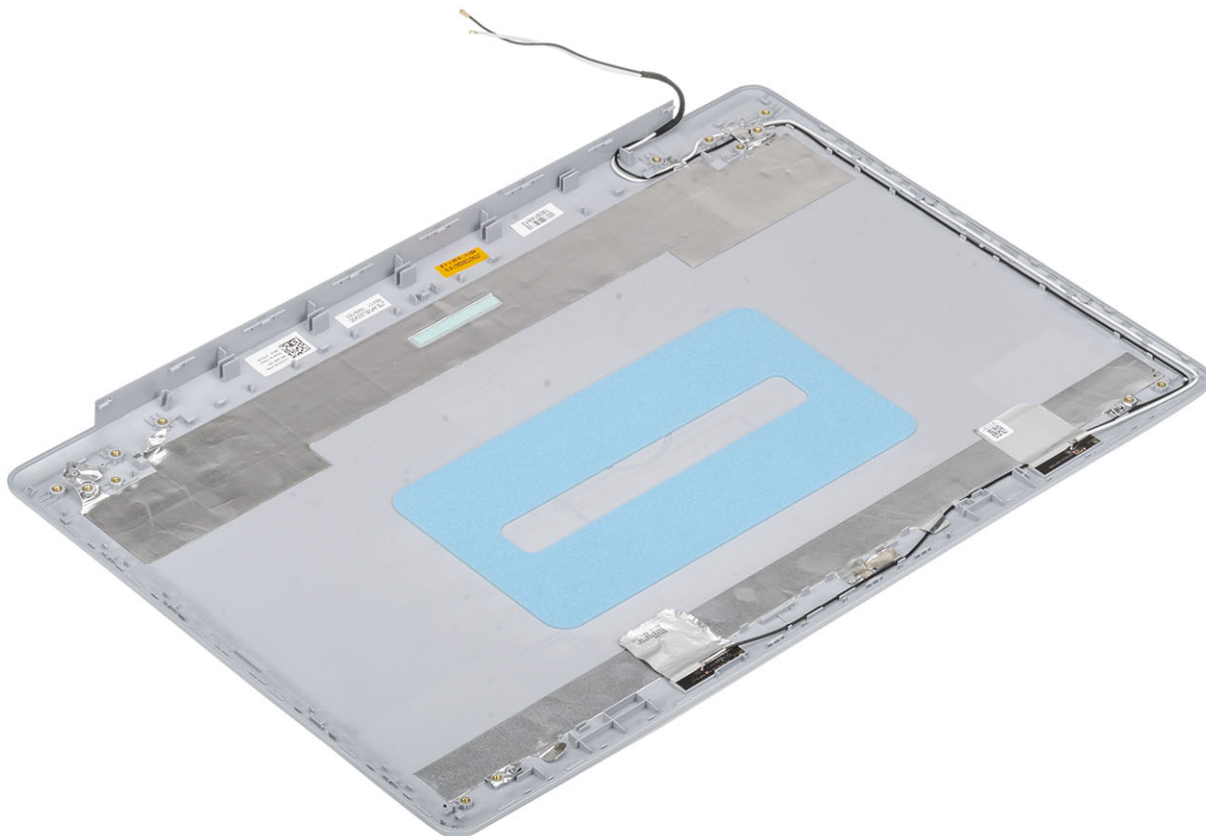

Ta bort bildskärmens bakre kåpa

Om denna uppgift

Placera bildskärmens bakre kåpa på en ren och plan yta.

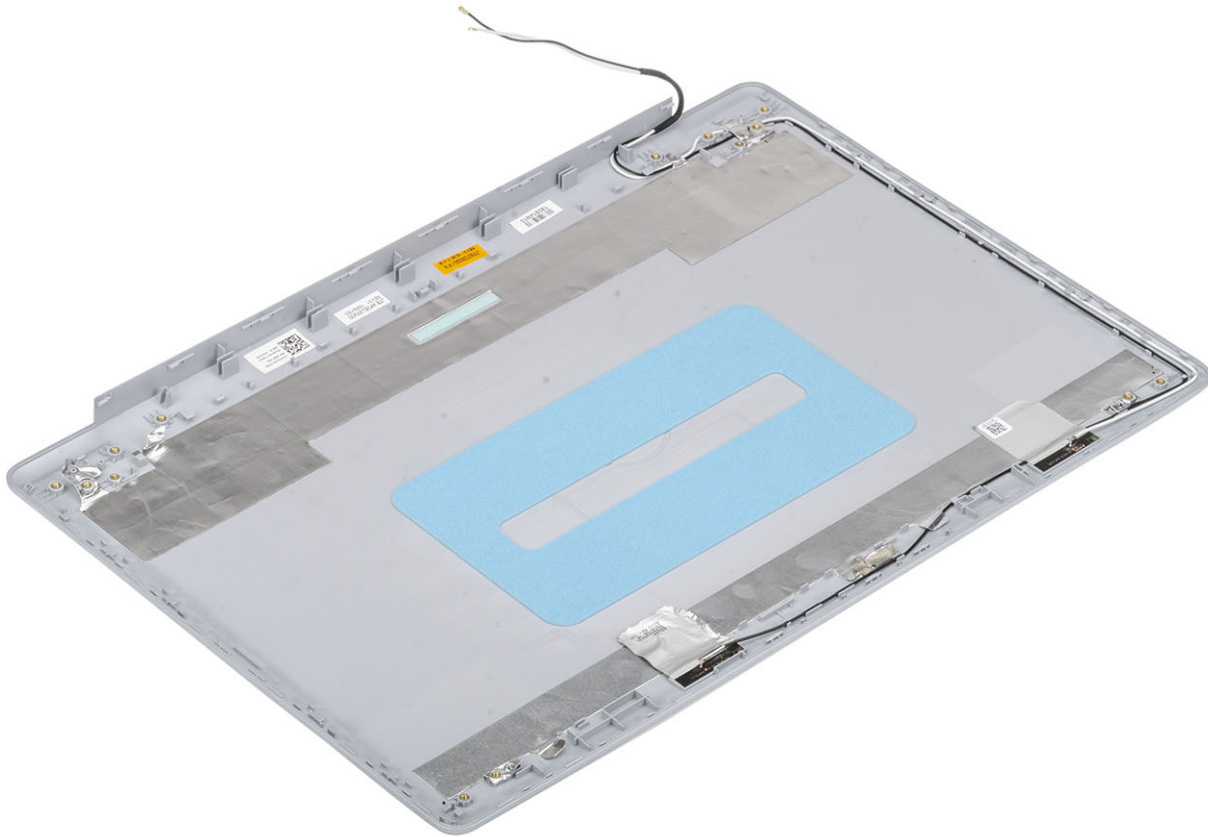

Nästa Steg

1. Sätt tillbaka [bildskärmskabeln](#)
2. Sätt tillbaka [bildskärmsgångjärnen](#)
3. Sätt tillbaka [bildskärmspanelen](#)
4. Sätt tillbaka [kameran](#)
5. Sätt tillbaka [bildskärmsramen](#)
6. Sätt tillbaka [bildskärmsmonteringen](#).
7. Sätt tillbaka [hårddiskenheten](#)
8. Sätt tillbaka [systemfläkten](#)
9. Sätt tillbaka [kylflänsen](#)
10. Sätt tillbaka [SSD](#)
11. Sätt tillbaka [WLAN](#)
12. Sätt tillbaka [batteriet](#)
13. Sätt tillbaka [baskåpan](#)
14. Sätt tillbaka [SD-minneskortet](#)
15. Följ proceduren i när du har arbetat inuti datorn.

Enhet med handledsstöd och tangentbord

Ta bort handledsstöds- och tangentbordsenheten

Förutsättningar

1. Följ anvisningarna i innan du arbetar inuti datorn.
2. Ta bort SD-minneskortet
3. Ta bort kåpan.
4. Ta bort batteriet
5. Ta bort minnet
6. Ta bort WLAN
7. Ta bort SSD
8. Ta bort högtalarna
9. Ta bort knappcells batteriet
10. Ta bort hårddiskenheten
11. Ta bort systemfläkten
12. Ta bort kylflänsen
13. Ta bort I/O-kortet
14. Ta bort styrplattan
15. Ta bort bildskärmsenheten
16. Ta bort strömbrytarkortet
17. Ta bort strömbrytaren
18. Ta bort bildskärmsgångjärnen
19. Ta bort nätadapterporten
20. Ta bort moderkortet

Om denna uppgift

När du har utfört alla förhandsåtgärder återstår handledsstöds- och tangentbordsenheten.

 **OBS** Systemkortet kan tas bort och installeras tillsammans med kylflänsen fortfarande fäst.



Felsökning

Förbättrad systemutvärderingsdiagnostik före start (ePSA)

Om denna uppgift

ePSA-diagnostiken (även kallad systemdiagnostik) utför en fullständig kontroll av din maskinvara. ePSA är inbäddad med BIOS och lanseras av BIOS internt. Den inbyggda systemdiagnosen ger en uppsättning alternativ för specifika enheter eller enhetsgrupper som gör att du kan:

- Köra test automatiskt eller i interaktivt läge
- Upprepa test
- Visa och spara testresultat
- Köra grundliga tester med ytterligare testalternativ för att skaffa extra information om enheter med fel
- Visa statusmeddelanden som informerar dig om att testerna har slutförts utan fel
- Visa felmeddelanden som informerar dig om problem som upptäckts under testningen

i **OBS** Vissa tester för specifika enheter kräver användarinteraktion. Kontrollera alltid att du är närvarande vid datorn när diagnostiktestet körs.

Köra ePSA-diagnostik

Steg

1. Starta datorn.
2. När datorn startar trycker du på tangenten <F12> när Dell-logotypen visas.
3. Välj alternativet **Diagnostics (Diagnostik)** på startmenyskärmen.
4. Klicka på pilen längst ner till vänster. Förstasidan för diagnostiken visas.
5. Klicka på pilen i det nedre högra hörnet för att gå till sidlistan. De objekt som identifierats visas.
6. Om du vill köra diagnostiktestet på en viss enhet trycker du på <Esc> och klickar på **Yes (Ja)** för att stoppa diagnostiktestet.
7. Välj enheten i den vänstra rutan och klicka på **Run Tests (Kör tester)**.
8. Om det finns problem visas felkoderna. Anteckna felkoden och valideringsnumret och kontakta Dell.

Systemets diagnosindikatorer

Statuslampa för batteri

Indikerar status för ström och batteriladdning.

Vitt ljus — Nätdaptern är ansluten och batteriet har mer än 5 procent laddning.

Gult sken — Datorn drivs med batteriet och batteriet har mindre än 5 procent laddning.

Släckt

- Nätdaptern är ansluten och batteriet är fulladdat.
- Datorn drivs med batteriet och batteriet har mer än 5 procent laddning.
- Datorn är i strömsparläge, viloläge, eller avstängd.

Ström- och statuslampa för batteri blinkar orange tillsammans med pipkoder som indikerar ett fel.

Ström- och batteristatuslampa blinkar till exempel orange två gånger följt av en paus och blinkar sedan vitt tre gånger följt av en paus. Det här 2-3-mönstret upprepas tills datorn stängs av och indikerar att inget minne eller RAM detekteras.

I följande tabell visas ljusmönster för olika ström- och batteristatus samt tillhörande problem.

Tabell 4. Lysdiodkoder

Diagnostikindikatorkoder	Problembeskrivning
2,1	Fel på processorn
2,2	Moderkort: Fel på BIOS eller ROM (Read-Only Memory)
2,3	Inget minne eller RAM (Hårddiskminne) har hittats
2,4	Fel på Minne eller RAM (Hårddiskminne)
2,5	Ogiltigt installerat minne
2,6	Fel på moderkort eller kretsuppsättning
2,7	Bildskärmsfel
2,8	LCD-strömskenefel. Byt ut moderkortet
3,1	Fel på knappcells batteriet
3,2	Fel på PCI/videokort/krets
3,3	Återställningsbild hittades inte
3,4	Återställningsbild hittades men ogiltig
3,5	Strömskenefel
3,6	System-BIOS Flash ofullständig
3,7	Fel på Management Engine (ME)

Kamerastatuslampa: Anger om kameran används.

- Fast vitt sken - Kameran används.
- Av - Kameran används inte.

Caps Lock-lampan: Anger om Caps Lock är aktiverat eller inaktiverat.

- Fast vitt sken - Caps Lock aktiverat.
- Av - Caps Lock inaktiverat.

Flash-uppdatera BIOS (USB-minne)

Steg

1. Följ proceduren från steg 1 till steg 7 i "[Uppdatera BIOS](#)" om du vill hämta senaste BIOSinstallationsprogramfilen.
2. Skapa ett startbart USB-minne. Det finns mer information i kunskapsbas-artikeln [SLN143196](#) på www.dell.com/support.
3. Kopiera BIOS-installationsprogramfilen till den startbara USB-enheten.
4. Anslut den startbara USB-enheten i datorn som behöver BIOS-uppdateringen.
5. Starta om datorn och tryck på **F12** när Dell-logotypen visas på skärmen.
6. Starta från USB-enheten från menyn för **engångsstart**.
7. Skriv in filnamnet för BIOS-inställningsprogrammet och tryck på **Enter**.
8. **BIOS-uppdateringsverktyget** visas. Slutför återställningen genom att följa anvisningarna på skärmen.

Flash-uppdatera BIOS

Om denna uppgift

Du kan vara tvungen att uppdatera BIOS när det finns en uppdatering eller när du bytt ut moderkortet.

Följ dessa steg för att flasha BIOS:

Steg

1. Starta datorn.
2. Gå till www.dell.com/support.
3. Klicka på **Product Support (Produktsupport)**, ange servicenumret för din dator och klicka sedan på **Submit (Skicka)**.
 **OBS** Om du inte har servicenumret, använd automatisk identifiering eller slå upp din datormodell manuellt.
4. Klicka på **Drivers & downloads (Drivrutiner och hämtningsbara filer) > Find it myself (Hitta det själv)**.
5. Välj det operativsystem som är installerat på datorn.
6. Bläddra nedåt på sidan och expandera **BIOS**.
7. Klicka på **Download (Ladda ner)** för att ladda ner den senaste versionen av BIOS för din dator.
8. Navigera till mappen där du sparade BIOS-uppdateringsfilen.
9. Dubbelklicka på ikonen för BIOS-uppdateringsfilen och följ anvisningarna på skärmen.

Säkerhetskopia och återställningsalternativ

Vi rekommenderar att du skapar en återställningsenhet för att felsöka och lösa problem som kan uppstå i Windows. Dell föreslår flera alternativ för att återställa Windows-operativsystemet på din Dell-dator. För mer information, se [Dell Windows Säkerhetskopierings-Media- och Återställningsalternativ](#).

WiFi-cykel

Om denna uppgift

Om datorn inte kan ansluta till internet på grund av WiFi-anslutningsproblem kan en WiFi-cykelprocedur utföras. Följande procedur innehåller instruktioner om hur du genomför en WiFi-cykel:

 **OBS** Vissa Internet-leverantörer tillhandahåller en modem-/router kombinationsenhet.

Steg

1. Stäng av datorn.
2. Stäng av modemmet.
3. Stäng av den trådlösa routern.
4. Vänta 30 sekunder.
5. Slå på den trådlösa routern.
6. Slå på modemmet.
7. Starta datorn.

Ladda ur väntelägesström

Om denna uppgift

Väntelägesström är statisk elektricitet som ligger kvar i datorn även efter att den har stängts av och batteriet har tagits bort. Följande procedur innehåller instruktioner för hur du laddar ur väntelägesströmmen:

Steg

1. Stäng av datorn.
2. Koppla bort strömadaptern från datorn.
3. Håll strömbrytaren intryckt i 15 sekunder för att ladda ur väntelägesströmmen.
4. Anslut nätadaptern till datorn.
5. Starta datorn.

Ämnen:

- [Kontakta Dell](#)

Kontakta Dell

Förutsättningar

 **OBS** Om du inte har en aktiv Internet-anslutning kan du hitta kontaktinformationen på ditt inköpskvitto, förpackning, faktura eller i Dells produktkatalog.

Om denna uppgift

Dell erbjuder flera alternativ för support och service online och på telefon. Tillgängligheten varierar beroende på land och produkt och vissa tjänster kanske inte finns i ditt område. Gör så här för att kontakta Dell för försäljningsärenden, teknisk support eller kundtjänst:

Steg

1. Gå till **Dell.com/support**.
2. Välj supportkategori.
3. Välj land eller region i listrutan **Choose A Country/Region (välj land/region)** längst ner på sidan.
4. Välj lämplig tjänst eller supportlänk utifrån dina behov.