

Dell Vostro 3583

Guida all'installazione e specifiche



Messaggi di N.B., Attenzione e Avvertenza

 **N.B.:** un messaggio N.B. (Nota Bene) indica informazioni importanti che contribuiscono a migliorare l'utilizzo del prodotto.

 **ATTENZIONE:** Un messaggio di ATTENZIONE indica un danno potenziale all'hardware o la perdita di dati, e spiega come evitare il problema.

 **AVVERTENZA:** Un messaggio di AVVERTENZA indica un rischio di danni materiali, lesioni personali o morte.

1 Impostare il computer	5
2 Creare un'unità di ripristino USB per Windows	7
3 Telaio	8
Vista schermo.....	8
Vista lato sinistro.....	9
Vista lato destro.....	9
Visualizzazione del supporto per i polsi.....	10
Vista dal basso.....	11
4 Tasti di scelta rapida della tastiera	12
5 Specifiche del sistema	13
Informazioni di sistema.....	13
Processore.....	14
Memoria.....	14
Archiviazione.....	14
Audio.....	15
Connettori scheda di sistema.....	15
Lettore di schede multimediali.....	16
Scheda video.....	16
Fotocamera.....	16
Wireless.....	17
Porte e connettori.....	17
Schermo.....	17
Tastiera.....	18
Touchpad.....	18
Lettore di impronte digitali (opzionale).....	19
Sistema operativo.....	19
Batteria.....	19
Adattatore di alimentazione.....	20
Dimensioni e peso.....	20
Ambiente del computer.....	20
Sicurezza.....	21
Software di sicurezza.....	21
6 Installazione di sistema	23
Menu di avvio.....	23
Tasti di navigazione.....	23
Opzioni di installazione del sistema.....	24
Opzioni generali.....	24
Informazioni di sistema.....	25

Video.....	25
Sicurezza.....	26
Avvio sicuro.....	27
Intel Software Guard Extensions.....	28
Prestazioni.....	28
Risparmio di energia.....	29
Comportamento POST.....	30
Supporto di virtualizzazione.....	31
Wireless.....	31
Schermata di manutenzione.....	32
Registri di sistema.....	32
Risoluzione dei problemi di sistema con SupportAssist.....	33
Password di sistema e password di installazione.....	33
Assegnazione di una password di configurazione del sistema.....	33
Eliminazione o modifica di una password di installazione e di sistema esistente.....	34
7 Software.....	35
Download dei driver di	35
8 Come ottenere assistenza.....	36
Come contattare Dell.....	36

Impostare il computer

1 Collegare l'adattatore di alimentazione e premere il pulsante di alimentazione.

ⓘ | N.B.: Per conservare autonomia, la batteria potrebbe entrare in modalità di risparmio energia.

2 Completare l'installazione del sistema Windows.

Seguire le istruzioni visualizzate sullo schermo per completare la configurazione. Durante la configurazione, Dell consiglia di:





- Connettersi a una rete per gli aggiornamenti di Windows.

ⓘ | N.B.: Se si sta effettuando la connessione a una rete senza fili protetta, immettere la password per l'accesso alla rete senza fili quando richiesto.

- Quando si è collegati a Internet, creare oppure accedere con un account Microsoft. Se non si è connessi a Internet, creare un account offline.
- Nella schermata **Supporto e protezione**, immettere le informazioni di contatto.

3 Individuare e utilizzare le app Dell dal menu Start di Windows (consigliato)

Tabella 1. Individuare le applicazioni di Dell

Applicazioni Dell	Dettagli
	<p>Registrazione del prodotto Dell</p> <p>Registrazione il computer con Dell.</p>
	<p>Guida e Supporto tecnico Dell</p> <p>Accedere alla guida e al supporto per il computer.</p>
	<p>SupportAssist</p> <p>Controlla in modo proattivo lo stato hardware e software del computer.</p> <p>ⓘ N.B.: È possibile rinnovare o aggiornare la garanzia facendo clic sulla data di scadenza della garanzia in SupportAssist.</p>
	<p>Dell Update</p> <p>Aggiorna il computer con correzioni critiche e driver di dispositivo importanti non appena disponibili.</p>



Dell Digital Delivery

Scaricare le applicazioni software, tra cui quelle acquistate ma non preinstallate sul computer.

- 4 Creare l'unità di ripristino per Windows.

ⓘ N.B.: Si consiglia di creare un'unità di ripristino per individuare e risolvere i potenziali problemi di Windows.

Per ulteriori informazioni, vedere [Creazione di un'unità di ripristino USB per Windows](#).

Creare un'unità di ripristino USB per Windows

Creare un'unità di ripristino per individuare e risolvere i potenziali problemi di Windows. Un'unità memoria flash USB vuota con una capacità minima di 16 GB è richiesta per creare l'unità di ripristino.

Prerequisiti

ⓘ **N.B.:** Questo processo può richiedere fino a un'ora.

ⓘ **N.B.:** La procedura riportata di seguito può variare a seconda della versione di Windows installata. Fare riferimento al [sito Web del supporto Microsoft](#) per le istruzioni più recenti.

Procedura

- 1 Collegare l'unità flash USB al computer.
- 2 Nella ricerca di Windows, digitare **Ripristino**.
- 3 Nei risultati della ricerca, fare clic su **Crea un'unità di ripristino**.
Viene visualizzata la finestra **Controllo account utente**.
- 4 Fare clic su **Sì** per continuare.
Verrà visualizzata la finestra **Unità di ripristino**.
- 5 Selezionare **Esegui il backup dei file di sistema sull'unità di ripristino** e fare clic su **Avanti**.
- 6 Selezionare l'**unità flash USB** e fare clic su **Avanti**.
Verrà visualizzato un messaggio che indica che tutti i dati presenti sull'unità Flash USB andranno persi.
- 7 Fare clic su **Crea**.
- 8 Fare clic su **Fine**.

Per ulteriori informazioni sulla reinstallazione di Windows utilizzando l'unità USB di ripristino; CONSULTARE la sezione *Risoluzione dei problemi* del *Manuale di servizio* del prodotto all'indirizzo www.dell.com/support/manuals.

Telaio

Questo capitolo illustra le varie viste dello chassis con porte e connettori e spiega la funzione delle combinazioni di tasti di scelta rapida FN.

Argomenti:

- Vista schermo
- Vista lato sinistro
- Vista lato destro
- Visualizzazione del supporto per i polsi
- Vista dal basso

Vista schermo

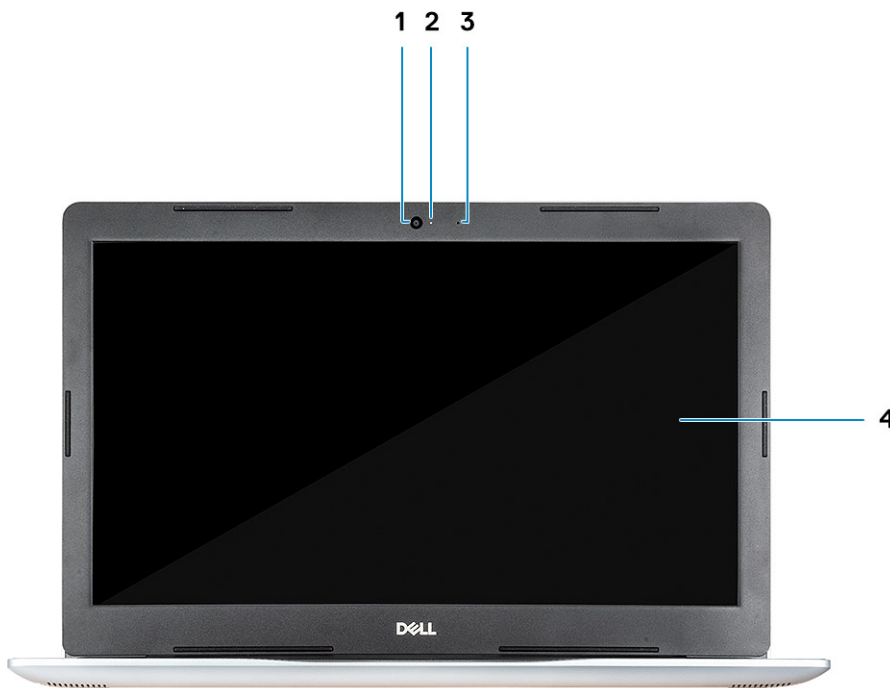

- 1 Fotocamera
- 3 Microfono

- 2 Indicatore di stato della fotocamera
- 4 Schermo

Vista lato sinistro

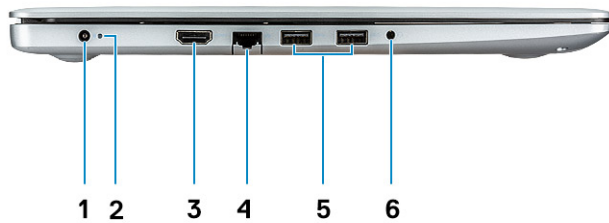

- 1 Adattatore di alimentazione
- 3 Porta HDMI
- 5 Porte USB 3.1 Gen 1 (2)

- 2 Indicatore di stato
- 4 Porta di rete
- 6 Porta per cuffie con microfono

Vista lato destro



- 1 Lettore di schede SD
- 3 Slot per cavo di sicurezza (per i lucchetti Noble)

- 2 Porta USB 2.0

Visualizzazione del supporto per i polsi



- 1 Pulsante di alimentazione
- 3 Touchpad

- 2 Tastiera

Vista dal basso

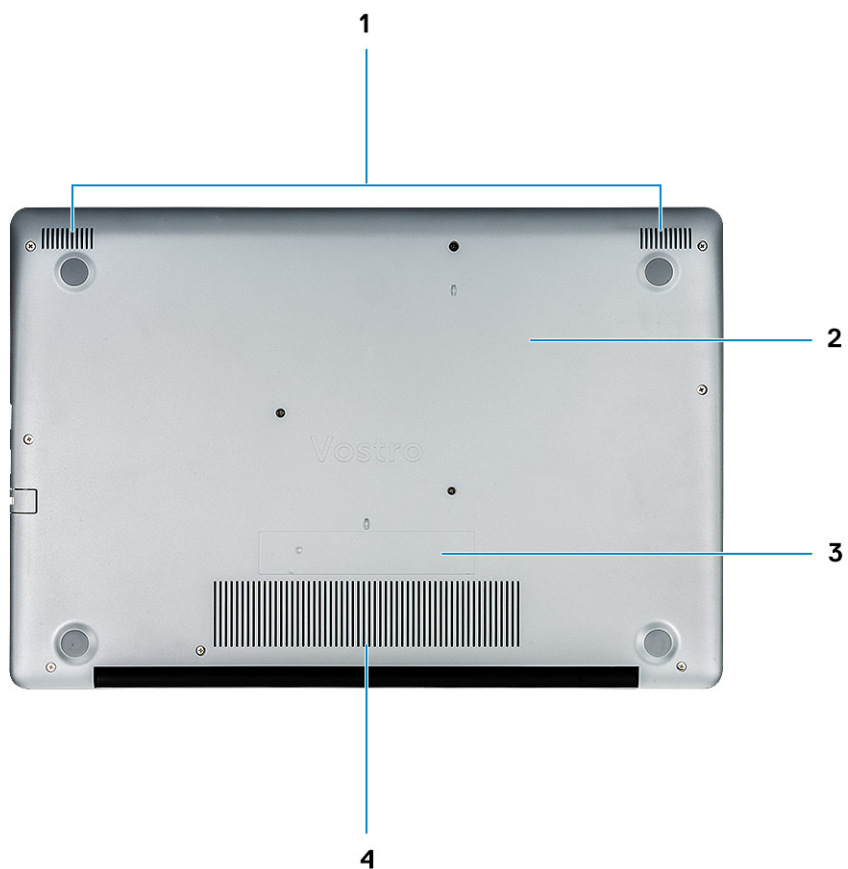

1 Altoparlanti

3 Etichetta Numero di servizio

2 Coperchio della base

4 Presa d'aria

Tasti di scelta rapida della tastiera

ⓘ N.B.: I caratteri della tastiera possono variare a seconda della lingua di configurazione di quest'ultima. I tasti utilizzati per i collegamenti di scelta rapida restano invariati a prescindere dalla lingua.

Tabella 2. Elenco dei tasti di scelta rapida

Tasti	Descrizione
FN + ESC	Attivazione/disattivazione Fn e tasto di blocco
FN + F1	Disattivazione dell'audio
FN + F2	Riduzione del volume
FN + F3	Aumento del volume
FN + F4	Riproduci brano precedente
FN + F5	Riproduzione/Sospensione
FN + F6	Riproduci brano successivo
FN + F8	Passaggio a schermo esterno
FN + F9	Ricerca
FN + F11	Riduzione della luminosità
FN + F12	Aumento della luminosità
FN + BlocScorr	Attiva/disattiva la modalità senza fili
FN + CTRL	Apri menu applicazione

Specifiche del sistema

ⓘ N.B.: Le offerte possono variare in base alla regione. Le seguenti specifiche sono esclusivamente quelle richieste dalla legge per la spedizione del computer. Per maggiori informazioni sulla configurazione del computer, fare clic su Guida e supporto e selezionare l'opzione per visualizzare le informazioni sul computer.

Argomenti:

- Informazioni di sistema
- Processore
- Memoria
- Archiviazione
- Audio
- Connettori scheda di sistema
- Lettore di schede multimediali
- Scheda video
- Fotocamera
- Wireless
- Porte e connettori
- Schermo
- Tastiera
- Touchpad
- Lettore di impronte digitali (opzionale)
- Sistema operativo
- Batteria
- Adattatore di alimentazione
- Dimensioni e peso
- Ambiente del computer
- Sicurezza
- Software di sicurezza

Informazioni di sistema

Tabella 3. Informazioni di sistema

Funzione	Specifiche
Chipset	Chipset Intel
Larghezza bus memoria DRAM	64 bit
EPROM FLASH	SPI 16 MB
bus PCIe	100 MHz

Processore

① **N.B.:** I numeri del processore non sono indicativi delle prestazioni. La disponibilità del processore è soggetta a modifiche e può variare in base alla regione o al paese.

Tabella 4. Specifiche del processore

Tipo	Scheda grafica UMA
Processore Intel Core i3 di ottava generazione (dual-core/4 MB/4 T/3,9 GHz/15 W)	Scheda grafica Intel UHD 620
Processore Intel Core i5 di ottava generazione (quad-core/6 MB/8 T/3,9 GHz/15 W)	Scheda grafica Intel UHD 620
Processore Intel Core i7 di ottava generazione (quad-core/8 MB/8 T/4,6 GHz/15 W)	Scheda grafica Intel UHD 620

Memoria

Tabella 5. Specifiche della memoria

Funzione	Specifiche
Configurazione minima della memoria	4 GB
Configurazione massima della memoria	16 GB
Numero di slot	2 SODIMM
Opzioni di memoria	<ul style="list-style-type: none">• 4 GB (1 x 4 GB)• 8 GB (2 x 4 GB) opzionale• 8 GB (1 x 8 GB) opzionale• 12 GB (1 x 4 GB + 1 x 8 GB) opzionale• 16 GB (2 x 8 GB) opzionale• 16 GB (1 x 16 GB) opzionale
Tipo	DDR4
Velocità	2400 MHz

Archiviazione

Tabella 6. Specifiche di immagazzinamento

Tipo	Fattore di forma	Interfaccia	Opzione di sicurezza	Capacità
Unità a stato solido SATA	M.2	SSD M.2		Class 20: 128 GB
				Class 35: 128 GB e 256 GB
				Class 40: 256 GB
HDD	2,5 inch	SATA		500 GB a 5.400 RPM

Tipo	Fattore di forma	Interfaccia	Opzione di sicurezza	Capacità
				500 GB a 7200 RPM
				1 TB a 5.400 RPM
				1 TB a 7200 RPM
				2 TB a 5.400 RPM
Intel Optane (modulo PCIe M.2 con disco rigido)	M.2	PCIe		16 GB
Due unità	Disco rigido + M.2 da 2,5 pollici	SATA + SSD M.2		YES

Audio

Tabella 7. Specifiche dell'audio

Funzione	Specifiche
Controller	Realtek ALC3204 con Waves MaxxAudio Pro
Tipo	Audio a doppio canale ad alta definizione
Altoparlanti	Due altoparlanti direzionali
Interfaccia	<ul style="list-style-type: none"> Jack audio universale Altoparlanti di alta qualità Microfono singolo con riduzione del rumore Combinazione microfono/auricolari stereo
Amplificatore stereo interno	2 W (RMS) per canale

Connettori scheda di sistema

Tabella 8. Connettori scheda di sistema

Funzione	Specifiche
Connettori M.2	Due (2280 Key-M e 2242 Key-B)
Connettore Serial ATA (SATA)	Un SATA da 7 mm Gen 3 supportato

Lettore di schede multimediali

Tabella 9. Specifiche del lettore di schede multimediali

Funzione	Specifiche
Tipo	Uno slot per schede SD
Schede supportate	<ul style="list-style-type: none">• SD• SDHC• SDXC

Scheda video

Tabella 10. Specifiche della scheda video

Controller	Tipo	Dipendenza CPU	Tipo di memoria grafica	Capacità	Supporto schermo esterno	Risoluzione massima
Scheda grafica Intel UHD 620	UMA	Processore Intel Core i5 di ottava generazione Processore Intel Core i7 di ottava generazione	Integrato	Memoria di sistema condivisa	HDMI 1.4b	4.096 x 2.304
AMD Radeon 520	Discreta		GDDR5	2 GB	NA	NA

Fotocamera

Tabella 11. Specifiche della fotocamera

Funzione	Specifiche
Risoluzione	<ul style="list-style-type: none">• Immagine fissa: 0,92 megapixel (HD)• Video: 1280 x 720 (HD) a 30 fps
Angolo di visualizzazione diagonale	Fotocamera - 78,6° Verticale - 47°
Numero di fotocamere	Uno
Tipo	Una HD a fuoco fisso
Tipo di sensore	Tecnologia del sensore CMOS
Risoluzione video max	1280 x 720 (HD) a 30 fps
Risoluzione immagine fissa max	0,92 megapixel (HD)

Wireless

Tabella 12. Specifiche wireless

Funzione	Specifiche
Tipo	<ul style="list-style-type: none">• DW1707 (QCA9565)• DW1810 (QCA9377)• DW1820 (QCA61x4A)• Intel 9560• Intel 9462
Velocità di trasferimento massima	867 Mb/s
Bande di frequenza	2,4 GHz/5 GHz
Crittografia	<ul style="list-style-type: none">• WEP a 64 bit/128 bit• AES-CCMP• TKIP

Porte e connettori

Tabella 13. Porte e connettori

Caratteristiche	Specifiche
Lettore di schede di memoria	Lettore di schede di memoria SD 3.0
USB	<ul style="list-style-type: none">• Una porta USB 2.0• 2 porte USB 3.1 Gen 1
Sicurezza	Slot del lucchetto Noble Wedge
Porta di alloggiamento	Dell USB 3.0 Dock (UNO)
Audio	<ul style="list-style-type: none">• Jack audio universale• Microfono singolo con riduzione del rumore
Video	<ul style="list-style-type: none">• HDMI 1.4b (UMA e dedicata)• Porta VGA
Adattatore di rete	Un connettore RJ-45

Schermo

Tabella 14. Specifiche dello schermo

Funzione	Specifiche
Tipo	<ul style="list-style-type: none">• HD (1.366 x 768) da 15,6 pollici, TN, antiriflesso, ultrasottile

Funzione	Specifiche
	<ul style="list-style-type: none"> FHD (1.920 x 1.080) da 15,6 pollici, IPS, antiriflesso (opzionale)
Altezza (area attiva)	360 mm (14,17 pollici)
Larghezza (area attiva)	224,3 mm (8,83 pollici)
Diagonale	396,24 mm (15,6 pollici)
Luminanza/luminosità (tipica)	300 nit max
Frequenza d'aggiornamento	60 Hz
Angolo di visualizzazione orizzontale (min)	+/- 40 gradi
Angolo di visualizzazione verticale (min)	+10/-30 gradi

Tastiera

Tabella 15. Specifiche della tastiera

Funzione	Specifiche
Numero di tasti	<ul style="list-style-type: none"> 101 (Stati Uniti) 102 (Regno Unito) 104 (Brasile) 105 (Giappone)
Dimensione	Dimensioni complete <ul style="list-style-type: none"> X = passo tasti di 19,05 mm Y = passo tasti di 18,05 mm
Layout	QWERTY/AZERTY/Kanji

Touchpad

Tabella 16. Specifiche del touchpad

Funzione	Specifiche
Risoluzione	3215x2429
Dimensioni	<ul style="list-style-type: none"> Larghezza: 105 mm (4,13 pollici) Altezza: 80 mm (3,14 pollici)
Multi-touch	Supporto per utilizzo a quattro dita

Lettores di impronte digitali (opzionale)

Tabella 17. Specifiche del lettore di impronte digitali

Funzione	Specifiche
Tecnologia sensore	Capacitivo
Risoluzione del sensore	500 PPI
Area del sensore	5,5 mm x 4,4 mm (0,22 pollici x 0,17 pollici)
Dimensioni del sensore in pixel	108 x 88

Sistema operativo

Tabella 18. Sistema operativo

Funzione	Specifiche
Sistemi operativi supportati	<ul style="list-style-type: none">Windows 10 Home a 64 bitWindows 10 Pro a 64 bitUbuntu

Batteria

Tabella 19. Specifiche della batteria

Funzione	Specifiche	
Tipo	A 3 celle prismatica/ai polimeri (42 Wh)	
Dimensione	Larghezza	175,37 mm (6,9 pollici)
	Profondità	90,73 mm (3,57 pollici)
	Altezza	5,9 mm (0,24 pollici)
Peso (massimo)	0,2 kg (0,44 libbre)	
Tensione	11,4 V CC	
Durata	300 cicli di scarica/ricarica	
Tempo di ricarica a computer spento (approssimativo)	Ricarica standard	0 ~ 60°C: 4 ore
	Express Charge	0 ~ 35°C: 4 ore
		16 ~ 45°C: 2 ore
		46 ~ 60°C: 3 ore
Autonomia	Varia in base alle condizioni operative e può essere notevolmente ridotta in alcune condizioni a consumo intenso	

Funzione	Specifiche
Intervallo di temperatura: in funzione	Da 0 °C a 35 °C (da 32 °F a 95 °F)
Intervallo di temperatura: archiviazione	Da -20°C a 65°C (da -40°F a 149°F)
Batteria a pulsante	CR 2032

Adattatore di alimentazione

Tabella 20. Specifiche dell'adattatore di alimentazione

Funzione	Specifiche
Tipo	<ul style="list-style-type: none"> • 45 W (UMA) • 45 W rinforzato • 65 W (dedicata)
Tensione d'ingresso	100 V c.a. - 240 V c.a.
Corrente d'ingresso (massima)	<ul style="list-style-type: none"> • 1,3 A per 45 W • 1,7 A per 65 W
Frequenza d'entrata	da 50 Hz a 60 Hz
Corrente di uscita	<ul style="list-style-type: none"> • 2,31 A per 45 W • 3,34 A per 65 W
Tensione nominale di uscita	19,5 V c.c.
Intervallo di temperatura (operativo)	Da 0°C a 40°C (da 32°F a 104°F)
Intervallo di temperatura (A riposo)	Da 40°C a 70 °C (da -40°F a 158 °F)

Dimensioni e peso

Tabella 21. Dimensioni e peso

Funzione	Specifiche
Altezza	Da 19,89 mm a 20 mm (da 0,783 pollici a 0,787 pollici)
Larghezza	380 mm (14,96 pollici)
Profondità	258 mm (10,15 pollici)
Peso	2 kg (4,4 lb)

Ambiente del computer

Livello di sostanze contaminanti trasmesse per via aerea: G1 come definito da ISA-S71.04-1985

Tabella 22. Ambiente del computer

	In funzione	Archiviazione
Intervallo di temperatura	Da 0 °C a 40 °C (da 32 °F a 104 °F)	Da -40 °C a 65 °C (da -40°F a 149 °F)
Umidità relativa (massima)	Dal 10% al 90% (senza condensa)	Dallo 0% al 95% (senza condensa)
	i N.B.: Temperatura del punto di rugiada massimo = 26 °C	i N.B.: Temperatura del punto di rugiada massimo = 33°C
Vibrazione (massimo):	0,66 GRMS	1,30 GRMS
Urto (massimo):	140 G†	160 G‡
Altitudine (massima):	Da 0 m a 3.048 m (da 0 pd a 10.000 pd)	Da 0 m a 10.668 m (da 0 pd a 35.000 piedi)

* Misurata utilizzando uno spettro a vibrazione casuale che simula l'ambiente dell'utente.

† Misurato utilizzando un impulso semisinusoidale di 2 ms quando il disco rigido è in uso.

‡ Misurato utilizzando un impulso semisinusoidale di 2 ms quando la testina del disco rigido è in posizione di riposo.

Sicurezza

Tabella 23. Specifiche di sicurezza

Funzione	Specifiche
Trusted Platform Module (TPM) 2.0	Integrato su scheda di sistema
TPM dedicato	Integrato su scheda di sistema
Supporto per Windows Hello	Opzionale
Coperchio del cavo	Opzionale
Interruttore di intrusione nel telaio	Opzionale
Slot per blocco del telaio e supporto per loop	Opzionale

Software di sicurezza

Tabella 24. Specifiche del software di sicurezza

Funzione	Specifiche
Dell Endpoint Security Suite Enterprise	Opzionale
Dell Data Guardian	Opzionale
Dell Encryption (Enterprise o Personal)	Opzionale
Dell Threat Defense	Opzionale
RSA SecurID Access	Opzionale

Funzione	Specifiche
RSA NetWitness Endpoint	Opzionale
MozyPro o MozyEnterprise	Opzionale
VMware Airwatch/WorkspaceONE	Opzionale
Absolute Data and Device Security	Opzionale

Installazione di sistema

La configurazione del sistema consente di gestire l'hardware del notebook e specificare le opzioni a livello del BIOS. Dalla configurazione del sistema, è possibile:

- Modificare le configurazioni di NVRAM dopo aver aggiunto o rimosso hardware
- Visualizzare la configurazione dell'hardware di sistema
- Abilitare o disabilitare i dispositivi integrati
- Configurare i limiti delle prestazioni e della gestione del risparmio energetico
- Gestire la sicurezza del computer

Argomenti:

- [Menu di avvio](#)
- [Tasti di navigazione](#)
- [Opzioni di installazione del sistema](#)
- [Password di sistema e password di installazione](#)

Menu di avvio

Premere il tasto <F12> quando viene visualizzato il logo Dell per aprire il menu di avvio singolo con l'elenco delle periferiche di avvio valide per il sistema. Questo menu include anche le opzioni di diagnostica e configurazione del BIOS. I dispositivi elencati nel menu di avvio variano in base ai dispositivi di avvio presenti sul sistema. Questo menu è utile per eseguire l'avvio da un determinato dispositivo o per attivare la diagnostica del sistema. L'uso del menu di avvio non causa variazioni nell'ordine di avvio memorizzato nel BIOS.

Le opzioni disponibili sono le seguenti:

- UEFI Boot:
 - Windows Boot Manager
- Altre opzioni:
 - Configurazione del BIOS
 - Aggiornamento del BIOS flash
 - Diagnostica
 - Change Boot Mode Settings (Modifica impostazioni modalità di avvio)

Tasti di navigazione

ⓘ N.B.: Per la maggior parte delle opzioni di configurazione del sistema, le modifiche effettuate sono registrate ma non hanno effetto fino al riavvio del computer.

Tasti	Esplorazione
Freccia SU	Consente di tornare al campo precedente.
Freccia GIÙ	Consente di passare al campo successivo.
Invio	Permette di selezionare un valore nel campo prescelto (se applicabile) o di seguire il collegamento nel campo.

Tasti	Esplorazione
BARRA SPAZIATRICE	Espande o riduce un elenco a discesa, se applicabile.
Linguetta	Porta all'area successiva. i N.B.: Solo per browser con grafica normale.
Esc	Passa alla pagina precedente finché non viene visualizzata la schermata principale. Premendo ESC nella schermata principale viene visualizzato un messaggio che chiede se si desidera salvare le modifiche prima di riavviare il sistema.

Opzioni di installazione del sistema

i **N.B.:** A seconda del notebook e dei dispositivi installati, gli elementi elencati in questa sezione potrebbero essere visualizzati o meno.

Opzioni generali

Tabella 25. Informazioni generali

Opzione	Descrizione
Informazioni di sistema	Visualizza le informazioni seguenti: <ul style="list-style-type: none"> Informazioni sul sistema: visualizza la versione del BIOS, il numero di servizio, il tag dell'asset, il tag di proprietà, la data di proprietà, la data di produzione e il codice di servizio rapido. Informazioni di memoria: mostra Memory Installed, Memory Available, Memory Speed, Memory Channel Mode, Memory Technology, DIMM A size e DIMM B size. Informazioni processore: mostra Processor Type, Core Count, Processor ID, Current Clock Speed, Minimum Clock Speed, Maximum Clock Speed, Processor L2 Cache, Processor L3 Cache, HT Capable e 64-Bit Technology. Informazioni sul dispositivo: visualizza Primary HDD, ODD Device, M.2 SATA SSD, M.2 PCIe SSD-0, LOM MAC Address, Video Controller, Video BIOS Version, Video Memory, Panel type, Native Resolution, Audio Controller, Wi-Fi Device, and Bluetooth Device.
Battery Information	Visualizza lo stato di integrità della batteria e se è installato l'adattatore CA.
Boot Sequence	Consente di specificare l'ordine in cui il computer tenta di rilevare un sistema operativo dai dispositivi specificati nell'elenco.
Advanced Boot Options	Consente di selezionare l'opzione Legacy Option ROMs (ROM opzione legacy), quando è attiva la modalità di avvio UEFI. Nessuna opzione è selezionata per impostazione predefinita. <ul style="list-style-type: none"> Enable Legacy Option ROMs Enable Attempt Legacy Boot
UEFI Boot Path Security	Questa opzione consente di stabilire se il sistema debba richiedere all'utente di immettere la password di amministratore all'avvio di un percorso di avvio UEFI dal menu F12. <ul style="list-style-type: none"> Always, Except Internal HDD (Sempre, tranne per l'HDD interno) (impostazione predefinita) Sempre Never (Mai)
Date/Time	Consente di regolare le impostazioni di data e ora. Le modifiche apportate alla data e all'ora di sistema vengono applicate immediatamente.

Informazioni di sistema

Tabella 26. Configurazione del sistema

Opzione	Descrizione
Integrated NIC	Consente di configurare il controller LAN sulla scheda. <ul style="list-style-type: none">• Disabled (Disabilitato): la LAN integrata è spenta e non è visibile dal sistema operativo.• Enabled (Abilitato): la LAN integrata è attiva.• Enabled w/PXE (Abilitato con PXE): la LAN integrata è abilitata con PXE all'avvio (impostazione predefinita).
SATA Operation	Consente di configurare la modalità operativa del controller del disco rigido integrato. <ul style="list-style-type: none">• Disabilitato (Disabilitato) = i controller SATA sono nascosti• AHCI = SATA è configurata per modalità AHCI• RAID ON = l'unità SATA è configurata per supportare la modalità RAID (impostazione predefinita)
Unità	Consente di abilitare o disabilitare le varie unità sulla scheda: <ul style="list-style-type: none">• SATA-0 (abilitato per impostazione predefinita)• SATA-1 (abilitato per impostazione predefinita)• SATA-2 (abilitato per impostazione predefinita)• M.2 PCIe SSD-0 (opzione abilitata impostazione predefinita)
Smart Reporting	Questo campo controlla se durante l'avvio del sistema siano riportati errori del disco rigido per le unità integrate. L'opzione Enable Custom Mode (Abilita creazione di rapporti intelligente) è disabilitata per impostazione predefinita.
Configurazione USB	Consente di abilitare o disabilitare il controller USB per: <ul style="list-style-type: none">• Enable USB Boot Support (Abilita supporto di avvio tramite USB)• Enable External USB Port Tutte le opzioni sono abilitate per impostazione predefinita.
Audio	Consente di abilitare o disabilitare il controller audio integrato. L'opzione Enable Audio (Abilita audio) è selezionata per impostazione predefinita. <ul style="list-style-type: none">• Enable Microphone (Abilita microfono)• Enable Internal Speaker Entrambe le opzioni sono selezionate per impostazione predefinita.
Miscellaneous Devices	Consente di abilitare o disabilitare i seguenti dispositivi: <ul style="list-style-type: none">• Enable Camera (Abilita fotocamera) (abilitata per impostazione predefinita)

Video

Opzione	Descrizione
LCD Brightness	Consente di impostare la luminosità dello schermo in base alla sorgente di alimentazione (batteria o CA). La luminosità dello schermo LCD è indipendente dalla batteria e dall'adattatore CA. Può essere impostata utilizzando la barra di scorrimento.

Sicurezza

Tabella 27. Sicurezza

Opzione	Descrizione
Admin Password	Consente di impostare, modificare ed eliminare la password amministratore.
System Password	Consente di impostare, modificare ed eliminare la password di sistema.
Strong Password	Questa opzione permette di abilitare o disabilitare le password sicure per il sistema.
Password Configuration	Consente di controllare il numero minimo o massimo di caratteri concessi per una password amministrativa e per quella di sistema. L'intervallo di caratteri è compreso tra 4 e 32.
Password Bypass	<p>Questa opzione consente di ignorare i messaggi per la password del sistema (di avvio) e la password HDD interna durante un riavvio del sistema.</p> <ul style="list-style-type: none">• Disabled (Disabilitato): verranno sempre chieste le password del sistema e dei dischi rigidi interni, se impostate. Questa opzione è abilitata per impostazione predefinita.• Reboot Bypass (Ignora al riavvio) - Ignora i messaggi relativi alla password al riavvio (avvio a caldo). <p>i N.B.: All'avvio a freddo, verrà sempre chiesta la password del sistema e del disco rigido interno. Inoltre, verrà sempre chiesta la password dei dischi rigidi di ogni alloggiamento dei moduli presenti.</p>
Password Change	<p>Questa opzione consente di determinare se sono concesse modifiche alle password di sistema e del disco rigido quando è impostata una password dell'amministratore.</p> <p>Allow Non-Admin Password Changes (Consenti modifiche password non admin): questa opzione è abilitata per impostazione predefinita.</p>
Non-Admin Setup Changes	Consente di determinare se sia possibile effettuare modifiche alle opzioni di configurazione quando è impostata una password amministratore.
UEFI Capsule Firmware Updates	Questa opzione verifica se il sistema consente di aggiornare il BIOS tramite pacchetti di aggiornamento di capsule UEFI. Questa opzione è abilitata per impostazione predefinita. Disabilitando questa opzione, vengono bloccati gli aggiornamenti del BIOS da servizi come Microsoft Windows Update e Linux Vendor Firmware Service (LVFS).
TPM 2.0 Security	<p>Questa opzione consente di controllare se il Trusted Platform Module (TPM - Modulo di piattaforma fidata) è visibile al sistema operativo.</p> <ul style="list-style-type: none">• TPM On (impostazione predefinita)• Clear (Cancella)• Ignora PPI per i comandi abilitati• Ignora PPI per i comandi disabilitati• Ignora PPI per i comandi cancellati• Abilita attestazione (impostazione predefinita)• Tasto Abilita archiviazione (impostazione predefinita)• SHA-256 (impostazione predefinita) <p>Scegliere un'opzione:</p> <ul style="list-style-type: none">• Disabled (Disattivato)• Abilitato (impostazione predefinita)
Computrace(R)	Questo campo consente di attivare o disabilitare l'interfaccia del modulo BIOS del Computrace Service opzionale di Absolute Software. Permette di abilitare o disabilitare il servizio Computrace opzionale progettato per la gestione delle risorse.

Opzione	Descrizione
	<ul style="list-style-type: none"> Deactivate (Disattiva) Disable (Disabilita) Aactivate (Abilita): questa opzione è disabilitata per impostazione predefinita.
OROM Keyboard Access	<p>Questa opzione stabilisce la possibilità per gli utenti di accedere alle schermate di configurazione dell'opzione ROM attraverso i tasti di scelta rapida in fase di avvio.</p> <ul style="list-style-type: none"> Abilitato (impostazione predefinita) Disabled (Disattivato) One Time Enable (Abilita una tantum)
Admin Setup Lockout	<p>Consente di impedire agli utenti di entrare nella configurazione quando è impostata la password amministratore. Questa opzione non è impostata per impostazione predefinita.</p>
Master Password Lockout	<p>Consente di disabilitare il supporto alla password master. Per poter modificare queste Impostazioni, è necessario cancellare la password del disco rigido. Questa opzione non è impostata per impostazione predefinita.</p>
SMM Security Mitigation	<p>Consente di abilitare o disabilitare protezione UEFI SMM Security Mitigation aggiuntiva. Questa opzione non è impostata per impostazione predefinita.</p>

Avvio sicuro

Tabella 28. Avvio sicuro

Opzione	Descrizione
Secure Boot Enable	<p>Consente di abilitare o disabilitare la funzionalità di avvio sicuro</p> <ul style="list-style-type: none"> Secure Boot Enable <p>Questa opzione è selezionata per impostazione predefinita.</p>
Secure Boot Mode	<p>Consente di modificare il comportamento di avvio sicuro per consentire una valutazione o applicazione delle firme del driver UEFI.</p> <ul style="list-style-type: none"> Deployed Mode (modalità installata, predefinita) Audit Mode
Expert Key Management	<p>Consente di modificare i database delle chiavi di sicurezza solo se il sistema è in modalità personalizzata. L'opzione Abilita modalità personalizzata è disabilitata per impostazione predefinita. Le opzioni disponibili sono le seguenti:</p> <ul style="list-style-type: none"> PK (impostazione predefinita) KEK db dbx <p>Se si attiva la Custom Mode (Modalità personalizzata), le opzioni rilevanti per PK, KEK, db e dbx vengono visualizzate. Le opzioni disponibili sono le seguenti:</p> <ul style="list-style-type: none"> Save to File (Salva su file): salva la chiave su un file selezionato dall'utente. Replace from File (Sostituisci da file): sostituisce la chiave corrente con una chiave di un file selezionato dall'utente. Append from File (Aggiungi da file): aggiunge una chiave al database corrente da un file selezionato dall'utente. Delete (Elimina): elimina la chiave selezionata.

Opzione	Descrizione
	<ul style="list-style-type: none"> • Reset All Keys (Reimposta tutte le chiavi): reimposta le impostazioni iniziali. • Delete All Keys (Elimina tutte le chiavi): elimina tutte le chiavi. <p>① N.B.: Se si disabilita la funzione Custom Mode (Modalità personalizzata), tutte le modifiche verranno cancellate e le chiavi ripristinate alle impostazioni predefinite.</p>

Intel Software Guard Extensions

Tabella 29. Intel Software Guard Extensions

Opzione	Descrizione
Intel SGX Enable	<p>Questo campo consente di fornire un ambiente protetto per l'esecuzione di informazioni sensibili di codice/memorizzazione nel contesto del sistema operativo principale.</p> <p>Fare clic su una delle seguenti opzioni:</p> <ul style="list-style-type: none"> • Disabled (Disattivato) • Enabled (Attivato) • Software controlled (Controllato dal software) (Impostazione predefinita)
Enclave Memory Size	<p>Questa opzione imposta la funzione SGX Enclave Reserve Memory Size (Dimensioni della memoria di riserva SGX Enclave).</p> <p>Fare clic su una delle seguenti opzioni:</p> <ul style="list-style-type: none"> • 32 MB • 64 MB • 128 MB (Impostazione predefinita)

Prestazioni

Tabella 30. Prestazioni

Opzione	Descrizione
Multi Core Support	<p>Questo campo specifica se il processore ha uno o tutti i core abilitati. Le prestazioni di alcune applicazioni migliorano con dei core supplementari.</p> <ul style="list-style-type: none"> • All (Impostazione predefinita) • 1
Intel SpeedStep	<p>Consente di abilitare o disabilitare la modalità Intel SpeedStep del processore.</p> <ul style="list-style-type: none"> • Enable Intel SpeedStep (Abilita Intel SpeedStep) <p>Questa opzione è abilitata per impostazione predefinita.</p>

Opzione	Descrizione
C-States Control	<p>Consente di abilitare o disabilitare gli ulteriori stati di sospensione del processore.</p> <ul style="list-style-type: none"> • C states (Stati C) <p>Questa opzione è abilitata per impostazione predefinita.</p>
Intel TurboBoost	<p>Consente di abilitare o disabilitare la modalità Intel TurboBoost del processore.</p> <ul style="list-style-type: none"> • Enable Intel TurboBoost (Abilita Intel TurboBoost) <p>Questa opzione è abilitata per impostazione predefinita.</p>
Hyper-Thread Control	<p>Consente di attivare o disattivare l'HyperThreading nel processore.</p> <ul style="list-style-type: none"> • Disabled (Disattivato) • Enabled (Attivato, impostazione predefinita)

Risparmio di energia

Opzione	Descrizione
AC Behavior	<p>Consente di abilitare o disabilitare l'accensione automatica del computer quando è collegato un adattatore c.a. Impostazione predefinita: Wake on AC (Attiva in c.a.) non è selezionato.</p>
Enable Intel Speed Shift Technology	<ul style="list-style-type: none"> • Enable Intel Speed Shift Technology <p>Impostazione predefinita: Abilitata</p>
Auto On Time	<p>Consente di impostare l'ora in cui il computer deve accendersi automaticamente. Le opzioni disponibili sono le seguenti:</p> <ul style="list-style-type: none"> • Disabled (Disattivato) • Every Day (Ogni giorno) • Weekdays (Giorni feriali) • Select Days (Seleziona giorni) <p>Impostazione predefinita: Disabled (Disabilitata)</p>
USB Wake Support	<p>Consente di abilitare i dispositivi USB alla riattivazione del sistema dallo standby.</p> <p>i N.B.: Questa funzione è utile soltanto quando l'adattatore c.a. è collegato. Se un adattatore di alimentazione CA viene rimosso in fase di standby, il sistema interromperà l'alimentazione di tutte le porte USB per preservare la carica della batteria.</p> <ul style="list-style-type: none"> • Enable USB Wake Support (Abilita supporto riattivazione USB)
Wake on WLAN	<p>Consente di abilitare o disabilitare la funzione che riattiva il computer dallo stato di spegnimento attraverso un segnale LAN.</p> <ul style="list-style-type: none"> • Disabled (Disattivato) • WLAN

Opzione	Descrizione
	Impostazione predefinita: Disabled (Disabilitata)
Peak Shift	<p>Questa opzione consente di ridurre al minimo i consumi di alimentazione CA nei momenti della giornata in cui il consumo è più elevato. Una volta abilitata questa opzione, il sistema utilizza solo la batteria, anche se l'alimentatore CA è collegato.</p> <ul style="list-style-type: none"> • Enable Peak Shift (Abilita Peak Shift) è disabilitato • Consente di impostare la soglia della batteria (dal 15% al 100%). Il valore predefinito è 15%.
Advanced Battery Charge Configuration	<p>Questa opzione consente di ottimizzare lo stato della batteria. Se si abilita questa opzione, il sistema utilizza l'algoritmo di ricarica standard e altre tecniche durante gli orari di inattività, per migliorare lo stato della batteria.</p> <p>Enable Advanced Battery Charge Mode (Attivare la modalità avanzata di carica della batteria) (Disabilitata)</p>
Primary Battery Charge Configuration	<p>Consente di selezionare la modalità di ricarica della batteria. Le opzioni disponibili sono le seguenti:</p> <ul style="list-style-type: none"> • Adaptive (opzione adattiva): impostazione predefinita • Standard: ricarica completa della batteria a velocità standard. • ExpressCharge: la ricarica della batteria viene eseguita in minor tempo attraverso la tecnologia di ricarica rapida Dell. • Primarily AC use (A utilizzo maggiore di c.a.) • Custom (Personalizzata) <p>Se è stata selezionata l'opzione Custom Charge (Carica personalizzata), è possibile configurare anche l'orario di inizio e fine della carica personalizzata.</p> <p>i N.B.: Tutte le modalità di carica potrebbero non essere disponibili per tutte le batterie. Per abilitare questa opzione, disabilitare Advanced Battery Charge Configuration (Configurazione carica batteria avanzata).</p>

Comportamento POST

Opzione	Descrizione
Adapter Warnings	<p>Consente di abilitare o disabilitare i messaggi di avvertenza della configurazione del sistema (BIOS) quando si usano determinati adattatori di alimentazione.</p> <p>Impostazione predefinita: Enable Adapter Warnings (Abilita messaggi di avvertenza dell'adattatore)</p>
Numlock Enable	<p>Consente di abilitare l'opzione Bloc Num quando il computer si avvia.</p> <p>Enable Network (Abilita rete) Questa opzione è abilitata per impostazione predefinita.</p>
Fn Lock Options	<p>Consente alla combinazione di tasti di scelta rapida FN+ESC di alternare il comportamento principale dei tasti F1-F12 tra la funzione standard e quella secondaria. Se questa opzione è disattivata, non è possibile alternare il comportamento principale di questi tasti. Le opzioni disponibili sono le seguenti:</p> <ul style="list-style-type: none"> • FN Lock (Blocco FN) (impostazione predefinita) • Lock Mode Disable/Standard (Modalità Blocco attiva/Standard): impostazione predefinita • Lock Mode Enable/Secondary (Modalità Blocco abilitata / secondaria)
Fastboot	<p>Consente di accelerare il processo di avvio ignorando alcune fasi di compatibilità. Le opzioni disponibili sono le seguenti:</p>

Opzione	Descrizione
	<ul style="list-style-type: none"> · Bright (Luminoso): abilitata per impostazione predefinita · Thorough (Completo) · Auto (Automatico)
Extended BIOS POST Time	<p>Consente di creare un ritardo extra in fase di preavvio. Le opzioni disponibili sono le seguenti:</p> <ul style="list-style-type: none"> · 0 seconds (0 secondi): abilitata per impostazione predefinita. · 5 seconds (5 secondi) · 10 seconds (10 secondi)
Full Screen Log	<ul style="list-style-type: none"> · Enable Full Screen Logo (Abilita logo a schermo intero): non abilitata
Warnings and errors	<ul style="list-style-type: none"> · Prompt on warnings and errors (Avvisa in caso di errori e avvisi): abilitata per impostazione predefinita · Continue on warnings (Continua su avvisi) · Continue on Warnings and Errors (Continua su errori e avvisi)
Indicazione Sign of Life	<ul style="list-style-type: none"> · Enable Sign of Life Keyboard Backlight Indication (Abilita indicazione retroilluminazione tastiera Sign of Life, opzione predefinita)

Supporto di virtualizzazione

Opzione	Descrizione
Virtualization	<p>Questo campo specifica se un VMM (Virtual Machine Monitor, Monitor di una macchina virtuale) può utilizzare capacità hardware condizionali offerte dalla tecnologia Intel Virtualization.</p> <p>Enable Intel Virtualization Technology (Abilita Intel Virtualization Technology, impostazione predefinita)</p>
VT for Direct I/O	<p>Abilita o disabilita l'utilizzo da parte di VMM (monitor della macchina virtuale) delle funzionalità hardware aggiuntive fornite dalla tecnologia Intel® Virtualization per I/O diretto.</p> <p>Enable Intel VT for Direct I/O (Abilita Intel VT per I/O diretta): abilitata per impostazione predefinita</p>
Trusted Execution	<p>Questa opzione specifica se un MVMM (Measured Virtual Machine Monitor, Monitor macchina virtuale misurata) può utilizzare le funzionalità hardware aggiuntive fornite dalla Intel Trusted Execution Technology. Per I/O diretto occorre attivare le funzionalità TPM, Virtualization Technology e Virtualization Technology.</p> <p>Trusted Execution (Esecuzione fidata): opzione disabilitata per impostazione predefinita.</p>

Wireless

Descrizione opzione

Wireless Switch	<p>Consente di impostare i dispositivi senza fili che possono essere controllati dallo switch. Le opzioni disponibili sono le seguenti:</p> <ul style="list-style-type: none"> · WLAN · Bluetooth
------------------------	---

Descrizione opzione

Tutte le opzioni sono abilitate per impostazione predefinita.

N.B.: Per WLAN i controlli abilita o disabilita sono collegati e non possono essere abilitati o disabilitati in modo indipendente.

Wireless Device Enable

Consente di abilitare o disabilitare i dispositivi senza fili interni.

- WLAN
- Bluetooth

Tutte le opzioni sono abilitate per impostazione predefinita.

Schermata di manutenzione

Opzione	Descrizione
Service Tag	Visualizza il numero di servizio del computer.
Asset Tag	Consente di creare un tag asset di sistema, se non è già impostato. Questa opzione non è impostata per impostazione predefinita.
BIOS Downgrade	Questo campo controlla il lampeggiamento del firmware del sistema alle revisioni precedenti. L'opzione Allow BIOS downgrade (Consenti downgrade del BIOS) è abilitata per impostazione predefinita.
Data Wipe	Questo campo consente agli utenti di cancellare in modo sicuro i dati memorizzati in tutti i dispositivi di storage interni. L'opzione Wipe on Next boot (Cancella all'avvio successivo) non è abilitata per impostazione predefinita. Quello che segue è un elenco dei dispositivi interessati: <ul style="list-style-type: none">· Unità HDD/SSD SATA interna· Unità SSD SATA M.2 interna· Unità SSD PCIe M.2 interna· eMMC interna
BIOS Recovery	Questa opzione consente all'utente di eseguire il ripristino a seguito di determinate condizioni del BIOS danneggiato da un file di ripristino sul disco rigido principale dell'utente o su una chiave USB esterna. <ul style="list-style-type: none">· BIOS Recovery from Hard Drive (Ripristino del BIOS dal disco rigido) (abilitata per impostazione predefinita)· Esegui sempre il controllo di integrità (disabilitata per impostazione predefinita)

Registri di sistema

Opzione	Descrizione
BIOS Events	Consente di visualizzare e cancellare gli eventi POST dell'installazione del sistema (BIOS).
Thermal Events	Consente di visualizzare e cancellare gli eventi dell'installazione del sistema (Temperatura).
Power Events	Consente di visualizzare e cancellare gli eventi dell'installazione del sistema (Corrente).

Risoluzione dei problemi di sistema con SupportAssist

Opzione	Descrizione
Auto OS Recovery Threshold	Consente di controllare il flusso automatico di avvio per il sistema SupportAssist. Le opzioni disponibili sono: <ul style="list-style-type: none">· Disattivata· 1· 2 (Abilitata per impostazione predefinita)· 3
SupportAssist OS Recovery	Consente di ripristinare il recupero del sistema operativo SupportAssist (disabilitata per impostazione predefinita)

Password di sistema e password di installazione

Tabella 31. Password di sistema e password di installazione

Tipo di password	Descrizione
Password del sistema	La password da inserire per accedere al sistema.
Password della configurazione	La password da inserire per accedere ed effettuare modifiche alle impostazioni del BIOS del computer.

È possibile creare una password del sistema e una password della configurazione per proteggere il computer.

ATTENZIONE: Le funzionalità della password forniscono un livello di sicurezza di base per i dati sul computer.

ATTENZIONE: Chiunque può accedere ai dati memorizzati sul computer se non è bloccato o se lasciato incustodito.

N.B.: L'opzione della password di sistema e configurazione è disattivata.

Assegnazione di una password di configurazione del sistema.

Prerequisito

È possibile assegnare una nuova **Password di sistema o amministratore** solo se lo stato è **Non impostato**.

Informazioni su questa attività

Per immettere una configurazione del sistema, premere F2 subito dopo l'accensione o il riavvio.

Procedura

- 1 Nella schermata **System BIOS (BIOS di sistema)** o **System Setup (Installazione del sistema)**, selezionare **Security (Protezione)** e premere Invio.
La schermata **Security (Protezione)** viene visualizzata.
- 2 Selezionare **System Password (Password di sistema)** o **Admin Password (Password amministratore)** e creare una password nel campo **Enter the new password (Immettere la nuova password)**.
Utilizzare le seguenti linee guida per assegnare la password del sistema:
 - Una password può contenere fino a 32 caratteri.
 - La password può contenere numeri tra 0 e 9.
 - Sono consentite solo lettere minuscole, lettere maiuscole non sono consentite.
 - Sono consentiti solo i seguenti caratteri speciali: spazio, ("), (+), (.), (-), (.), (/), (:), ([), (\), (]), (`).

- 3 Digitare la password di sistema inserita in precedenza nel campo **Confirm new password (Conferma nuova password)** e fare clic su **OK**.
- 4 Premere Esc e un messaggio richiede di salvare le modifiche.
- 5 Premere Y per salvare le modifiche.
Il computer si riavvia.

Eliminazione o modifica di una password di installazione e di sistema esistente

Prerequisito

Assicurarsi che **Password Status (Stato password)** sia sbloccato (nella configurazione del sistema) prima di provare ad eliminare o modificare la password di sistema o di installazione esistente. Non è possibile eliminare o modificare una password di sistema o di installazione esistente se **Password Status (Stato password)** è bloccato.

Informazioni su questa attività

Per entrare nell'installazione del sistema, premere F2 immediatamente dopo l'accensione o il riavvio.

Procedura

- 1 Nella schermata **System BIOS (BIOS di sistema)** o **System Setup (Installazione del sistema)**, selezionare **System Security (Protezione del sistema)** e premere Enter.
La schermata **System Security (Protezione del sistema)** viene mostrata.
- 2 Nella schermata **System Security (Protezione del sistema)**, verificare che **Password Status (Stato password)** sia **Unlocked (Sbloccato)**.
- 3 Selezionare **System Password (Password del sistema)**, alterare o eliminare la password del sistema esistente e premere Invio o Tab.
- 4 Selezionare **System Password (Password del sistema)**, alterare o eliminare la password dell'installazione esistente e premere Invio o Tab.

① N.B.: Se vengono modificate la password del sistema e/o della configurazione, reinserire la nuova password quando richiesto. Se vengono eliminate la password del sistema e/o la password della configurazione, confermare l'eliminazione quando richiesto.

- 5 Premere Esc e un messaggio richiede di salvare le modifiche.
- 6 Premere Y per salvare le modifiche e uscire dall'installazione del sistema.
Il computer si riavvia.

Software

Il presente capitolo descrive i sistemi operativi supportati e fornisce le relative istruzioni su come installare i driver.

Download dei driver di

- 1 Accendere il notebook.
- 2 Visitare il sito **Dell.com/support**.
- 3 Fare clic su **Product Support (Supporto prodotto)**, immettere il Numero di Servizio del notebook, quindi fare clic su **Submit (Invia)**.
ⓘ N.B.: Se non si dispone del Numero di Servizio, utilizzare la funzione di rilevamento automatico o ricercare manualmente il modello del notebook.
- 4 Fare clic su **Drivers and Downloads (Driver e download)**.
- 5 Selezionare il sistema operativo installato nel notebook.
- 6 Far scorrere la pagina verso il basso e selezionare il driver da installare.
- 7 Fare clic su **Download File (Scarica file)** per scaricare il driver per il notebook.
- 8 Al termine del download, accedere alla cartella in cui è stato salvato il file del driver.
- 9 Fare doppio clic sull'icona del file del driver e seguire le istruzioni sullo schermo.

Come ottenere assistenza

Come contattare Dell

Prerequisito

① **N.B.:** Se non si dispone di una connessione Internet attiva, è possibile trovare i recapiti sulla fattura di acquisto, sulla distinta di imballaggio, sulla fattura o sul catalogo dei prodotti Dell.

Informazioni su questa attività

Dell offre diverse opzioni di servizio e assistenza telefonica e online. La disponibilità varia per paese e prodotto, e alcuni servizi potrebbero non essere disponibili nella vostra zona. Per contattare Dell per problemi relativi alla vendita, all'assistenza tecnica o all'assistenza clienti:

Procedura

- 1 Accedere all'indirizzo Web **Dell.com/support**.
- 2 Selezionare la categoria di assistenza.
- 3 Verificare il proprio Paese nel menu a discesa **Scegli un Paese** nella parte inferiore della pagina.
- 4 Selezionare l'appropriato collegamento al servizio o all'assistenza in funzione delle specifiche esigenze.