

Dell Vostro 3583

Seadistuse ja tehniliste näitajate juhend



Märkused, ettevaatusabinõud ja hoiatused

 | **MÄRKUS:** MÄRKUS tähistab olulist teavet, mis aitab teil seadet paremini kasutada.

 | **ETTEVAATUST:** ETTEVAATUST tähistab kas võimalikku riistvarakahjustust või andmekadu ja annab teavet probleemi vältimise kohta.

 | **HOIATUS:** HOIATUS tähistab võimalikku omandi kahjustumist või inimeste vigastusi või surma.

© 2019 Dell Inc. või selle tütarettevõtted. Kõik õigused on kaitstud. Dell, EMC ja muud kaubamärgid on ettevõtte Dell Inc. või selle tütarettevõtete kaubamärgid. Muud kaubamärgid kuuluvad nende omanikele.

1 Arvuti seadistamine.....	5
2 Windowsi USB-taastusdraivi loomine.....	7
3 Raam.....	8
Kuva vaade.....	8
Vasak vaade.....	9
Parem vaade.....	9
Käepideme vaade.....	10
Alumine vaade.....	11
4 Klaviatuuri otseteed.....	12
5 Süsteemi tehnilised andmed.....	13
Süsteemiandmed.....	13
Protsessor.....	14
Mälu.....	14
Salvestusruum.....	14
Heli.....	15
Emaplaadi pistmikud.....	15
Mälukaardi lugeja.....	15
Videokaart.....	16
Kaamera.....	16
Wi-Fi.....	16
Pordid ja pistmikud.....	17
Kuva.....	17
Klaviatuur.....	18
Puuteplaat.....	18
Sõrmejäljelugeja (valikuline).....	18
Operatsioonisüsteem.....	19
Aku.....	19
Toiteadapter.....	19
Mõõtmed ja mass.....	20
Arvuti keskkond.....	20
Turve.....	21
Turvatarkvara.....	21
6 Süsteemi seadistus.....	22
Algkäivituse menüü.....	22
Navigeerimisklahvid.....	22
Süsteemi seadistuse valikud.....	23
Üldised valikud.....	23
Süsteemiandmed.....	24

Video.....	24
Turve.....	25
Turvaline algkäivitus.....	26
Inteli tarkvarakaitse laiendused.....	27
Jõudlus.....	27
Toitehaldus.....	28
POST käitumine.....	29
Virtualiseerimise tugi.....	30
Wi-Fi.....	30
Maintenance (Hooldus) kuva.....	30
Süsteemi logid.....	31
SupportAssist Süsteemi resolutsioon.....	31
Süsteemi- ja seadistusparool.....	31
Süsteemi seadistamise parooli määramine.....	32
Olemasoleva süsteemi seadistusparooli kustutamine või muutmine.....	32
7 Tarkvara.....	33
draiverite allalaadimine.....	33
8 Abi saamine.....	34
Delli kontaktteave.....	34

Arvuti seadistamine

1 Ühendage toiteadapter ja vajutage toitenuppu.

ⓘ | MÄRKUS: Akutoite säästmiseks võib aku aktiveerida energiasäästurežiimi.

2 Viige Windowsi häälestus lõpule.

Häälestuse lõpuleviimiseks järgige ekraanil kuvatavaid juhiseid. Dell soovib seadistamisel teha järgmist.





- Looge Windowsi värskenduste saamiseks võrguühendus.

ⓘ | MÄRKUS: Kaitstud Wi-Fi-võrguga ühenduse loomisel sisestage vajaduse korral Wi-Fi-võrgu parool.

- Interneti-ühenduse olemasolul logige sisse oma Microsofti kontoga või looge see. Kui Interneti-ühendus puudub, looge ühenduseta konto.
- Sisestage ekraanil **Tugi ja turve** oma kontaktandmed.

3 Delli rakenduste leidmine ja kasutamine Windowsi menüüst Start – soovitatav

Tabel 1. Delli rakenduste leidmine

Delli rakendused	Andmed
	<p>Delli toote registreerimine</p> <p>Registreerige oma arvuti Delliga.</p>
	<p>Delli tugiteenus</p> <p>Juurdepääs spikrile ja tugiteenusele teie arvutis.</p>
	<p>SupportAssist</p> <p>Kontrollib ennetavalt teie arvuti riist- ja tarkvara seisundit.</p> <p>ⓘ MÄRKUS: Uuendage või täiendage garantiid, klõpsates SupportAssistis garantiaja lõppemise kuupäeva.</p>
	<p>Delli värskendus</p> <p>Värskendab teie arvutit kriitiliste veaparandustega ja tähtsate seadmedraiveritega, kui need on saadaval.</p>



Dell Digital Delivery

Saate laadida alla tarkvararakendused, sealhulgas tarkvara, mis on ostetud, kuid mida pole arvutisse eelinstallitud.

- 4 Looge Windowsi draivi taastefail.

ⓘ MÄRKUS: Taastdraiv on soovitatav luua Windowsi potentsiaalsete probleemide veaotsingu ja lahendamise jaoks.

Lisateavet leiate jaotisest [Windowsi USB-taastdraivi loomine](#).

Windowsi USB-taastusdraivi loomine

Looge taastusdraiv, et teha tõrkeotsingut ja lahendada probleeme, mis võivad Windowsis esineda. Taastusdraivi loomiseks on vaja tühja vähemalt 16 GB mahuga USB-välkseadet.

Eeltingimused

❗ | **MÄRKUS:** Selleks võib kuluda kuni tund aega.

❗ | **MÄRKUS:** Järgmised sammud võivad olenevalt installitud Windowsi versioonist erineda. Viimased juhised leiate [Microsofti tugisaidilt](#).

Sammud

- 1 Ühendage USB-välkseade arvutiga.
- 2 Trükkige Windowsi otsingusse *Recovery* (Taastus).
- 3 Otsingutulemustes klõpsake käsku **Create a recovery drive** (Loo taastusdraiv).
Kuvatakse aken **User account control** (Kasutajakonto juhtimine).
- 4 Jätkamiseks klõpsake **Yes** (Jah).
Kuvatakse aken **Recovery Drive** (Taastusdraiv).
- 5 Valige **Back up system files for the recovery drive** (Varunda süsteemi failid taastusdraivi jaoks) ja klõpsake nuppu **Next** (Edasi).
- 6 Valige **USB flash drive** (USB-välkseade) ja klõpsake nuppu **Next** (Edasi).
Kuvatakse teade, et kõik USB-välkseadmel olevad andmed kustutatakse.
- 7 Klõpsake **Create** (Loo).
- 8 Klõpsake **Finish** (Lõpeta).
Lisateavet USB-taastusdraivi abil Windowsi taasinstallimise kohta leiate oma toote *Service Manual*'i (Käsiraamatu) jaotisest *Troubleshooting* (Tõrkeotsing) aadressil www.dell.com/support/manuals

Raam

See peatükk illustreerib eri raamivaateid koos portide ja pistikutega ning selgitab ka FN-i kiirklahvide kombinatsioone.

Teemad:

- Kuva vaade
- Vasak vaade
- Parem vaade
- Käepideme vaade
- Alumine vaade

Kuva vaade

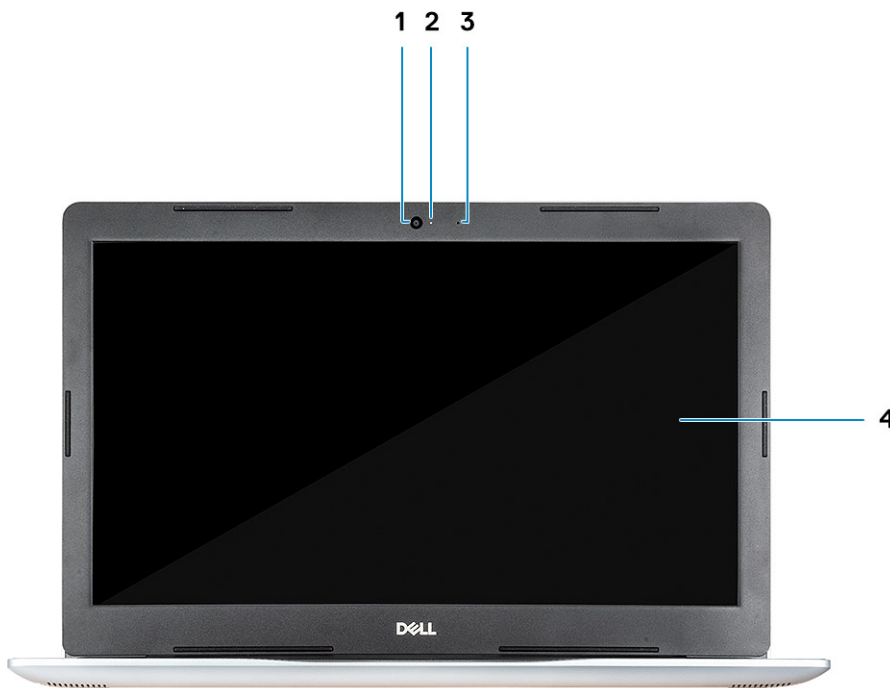

1 Kaamera

2 Kaamera oleku märgutuli

3 Mikrofon

4 Kuva

Vasak vaade

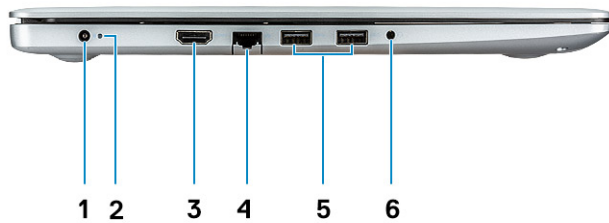

- | | | | |
|---|---------------------------------|---|-------------------|
| 1 | Toiteadapter | 2 | Olekutuli |
| 3 | HDMI-port | 4 | Võrguport |
| 5 | USB 3.1 1. põlvkonna pordid (2) | 6 | Peakomplekti port |

Parem vaade



- | | | | |
|---|---|---|--------------|
| 1 | SD-kaardi lugeja | 2 | USB 2.0-port |
| 3 | Turvakaabli pesa (lukkude Noble lock jaoks) | | |

Käepideme vaade



- 1 Toitenupp
- 3 Puuteplaat

- 2 Klaviatuur

Alumine vaade

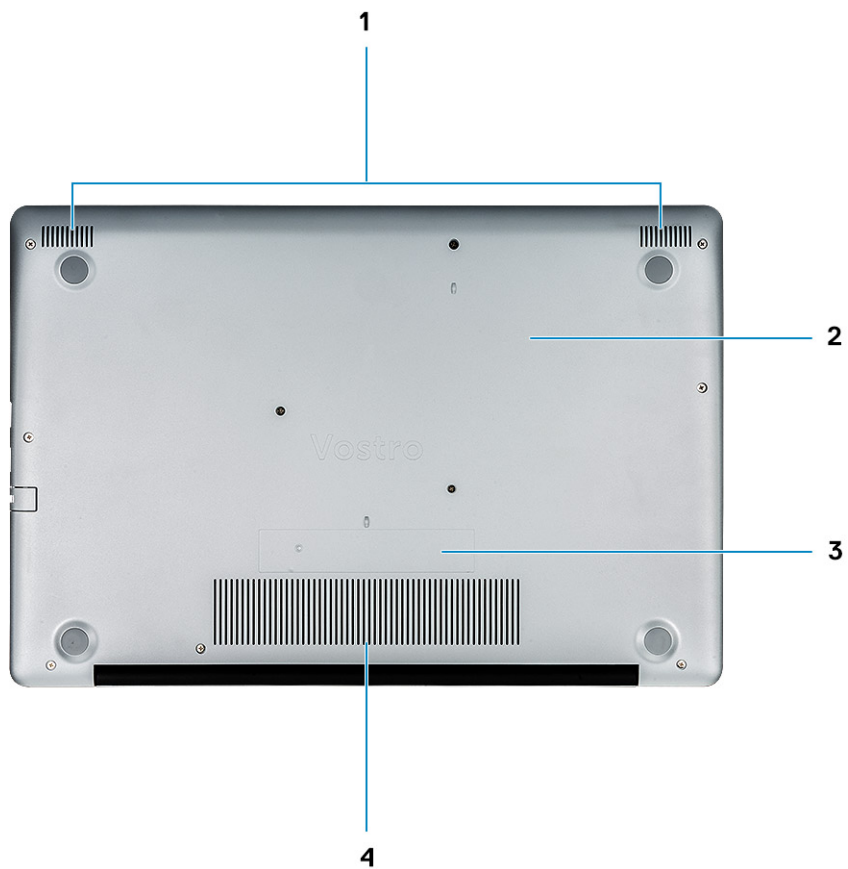

- 1 Kõlarid
- 3 Hoolduse kleebis

- 2 tagakaas
- 4 Õhutusventiil

Klaviatuuri otseteed

ⓘ MÄRKUS: Klaviatuuri märgid võivad olenevalt klaviatuuri keele konfiguratsioonist erineda. Otseteede jaoks kasutatavad klahvid jäävad kõigis keelefunktsioonides samaks.

Tabel 2. Kiirklahvide loend

Nupud	Kirjeldus
Fn + Esc	Fn-klahvi luku sisse/välja lülitamine
Fn + F1	Heli vaigistamine
Fn + F2	Helitugevuse vähendamine
Fn + F3	Helitugevuse suurendamine
Fn + F4	Esita eelmine
Fn + F5	Esita/peata
Fn + F6	Mängi järgmisena
Fn + F8	Välisekraani valimine
Fn + F9	Otsing
Fn + F11	Heleduse vähendamine
Fn + F12	Heleduse suurendamine
Fn + PrtScr	Traadita ühenduse sisse/välja lülitamine
Fn + Ctrl	Rakenduste menüü avamine

Süsteemi tehnilised andmed

ⓘ MÄRKUS: Pakkumised võivad piirkonniti erineda. Järgmised tehnilised näitajad on ainult need, mis seaduse alusel peavad teie arvutiga kaasas olema. Lisateabe saamiseks oma arvuti konfiguratsiooni kohta minge oma Windowsi operatsioonisüsteemi jaotisse Help and Support (Spikker ja tugi), et vaadata oma arvuti teavet.

Teemad:

- Süsteemiandmed
- Protsessor
- Mälu
- Salvestusruum
- Heli
- Emaplaadi pistmikud
- Mälukaardi lugeja
- Videokaart
- Kaamera
- Wi-Fi
- Pordid ja pistmikud
- Kuva
- Klaviatuur
- Puuteplaat
- Sõrmejäljelugeja (valikuline)
- Operatsioonisüsteem
- Aku
- Toiteadapter
- Mõõtmed ja mass
- Arvuti keskkond
- Turve
- Turvatarkvara

Süsteemiandmed

Tabel 3. Süsteemiandmed

Funktsioon	Tehnilised näitajad
Kiibistik	Inteli kiibistik
DRAM-i siini laius	64-bitine
FLASH EPROM	SPI 16 MB
PCIe siin	100 MHz

Protsessor

① **MÄRKUS:** Protsessorite numbrid ei ole jõudluse näitajad. Protsessori kättesaadavus võib muutuda ja see võib piirkonniti/riigiti erineda.

Tabel 4. Protsessori tehnilised näitajad

Tüüp	UMA graafika
8. generatsiooni Intel Core i3 protsessor (2 südamikku / 4 MB / 4T / 3,9 GHz / 15 W)	Intel UHD Graphics 620
8. generatsiooni Intel Core i5 protsessor (4 südamikku / 6 MB / 8T / 3,9 GHz / 15 W)	Intel UHD Graphics 620
8. generatsiooni Intel Core i7 protsessor (4 südamikku / 8 MB / 8T / 4,6 GHz / 15 W)	Intel UHD Graphics 620

Mälu

Tabel 5. Mälu tehnilised näitajad

Funktsioon	Tehnilised näitajad
Mälu minimaalne konfiguratsioon	4 GB
Mälu maksimaalne konfiguratsioon	16 GB
Pesade arv	2 x SoDIMM
Mälu valikud	<ul style="list-style-type: none">• 4 GB – 1 x 4 GB• 8 GB – 2 x 4 GB (valikuline)• 8 GB – 1 x 8 GB (valikuline)• 12 GB – 1 x 4 GB + 1 x 8 GB (valikuline)• 16 GB – 2 x 8 GB (valikuline)• 16 GB – 1 x 16 GB (valikuline)
Tüüp	DDR4
Kiirus	2400 MHz

Salvestusruum

Tabel 6. Salvestusruumi tehnilised näitajad

Tüüp	Vormifaktor	Liides	Turbevalik	Maht
SATA Solid-State Drive (tahkismäludraiv)	M.2	M.2 SSD		Klass 20: 128 GB Klass 35: 128 GB ja 256 GB Klass 40: 256 GB
HDD	2,5 tolli	SATA		500 GB 5400 p/min

Tüüp	Vormifaktor	Liides	Turbevalik	Maht
				500 GB 7200 p/min
				1 TB 5400 p/min
				1 TB 7200 p/min
				2 TB 5400 p/min
Intel Optane (HDD-ga PCIe M.2 moodul)	M.2	PCIe		16 GB
Kaksikdraivid	2,5 tolline HDD + M.2	SATA + M.2 SSD		JAH

Heli

Tabel 7. Heli tehnilised näitajad

Funktsioon	Tehnilised näitajad
Juhtseade	Realtek ALC3204 koos Waves MaxxAudio Pro-ga
Tüüp	Kahekanaliline kõrglahutusega heli
Kõlarid	Kaks (suunalist kõlarit)
Liides	<ul style="list-style-type: none"> Universaalne helipistik Kvaliteetsed kõlarid Müra summutav üksik mikrofoni Stereo peakomplekt / mikrofoni komplekt
Sisekõlari võimendi	2 W (RMS) kanali kohta

Emaplaadi pistmikud

Tabel 8. Emaplaadi pistmikud

Funktsioon	Tehnilised näitajad
M.2 konnektorid	Kaks (2280 Key-M ja 2242 Key-B)
Serial ATA (SATA) konnektorid	Üks 3. generatsiooni toega 7 mm SATA-i

Mälukaardi lugeja

Tabel 9. Mälukaardi lugeja tehnilised näitajad

Funktsioon	Tehnilised näitajad
Tüüp	Üks SD-kaardi pesa.
Toetatud kaardid	<ul style="list-style-type: none"> SD SDHC

- SDXC

Videokaart

Tabel 10. Videokaardi tehnilised näitajad

Juhtseade	Tüüp	Sõltuvus protsessorist	Graafika mälutüüp	Maht	Välise ekraani tugi	Maksimaalne eraldusvõime
Intel UHD Graphics 620	UMA	8. generatsiooni Intel Core i5 protsessor 8. generatsiooni Intel Core i7 protsessor	Integreeritud	Jagatud süsteemimälu	HDMI 1.4b	4096 × 2304
AMD Radeon 520	Diskreetne		GDDR5	2 GB	NA	NA

Kaamera

Tabel 11. Kaamera tehnilised näitajad

Funktsioon	Tehnilised näitajad
Eraldusvõime	<ul style="list-style-type: none"> • Liikumatu pilt: 0,92 megapikslit (HD) • Video: 1280 × 720 (HD) kiirusega 30 kaadrit sekundis
Diagonaalne vaatenurk	Kaamera – 78,6° Vertikaalne – 47°
Kaamerate arv	Üks
Tüüp	Ühe kõrglahutusega fikseeritud fookus
Anduri tüüp	CMOS-i anduritehnoloogia
Video maksimaalne resolutsioon	1280 × 720 (HD) kiirusega 30 kaadrit sekundis
Liikumatu pildi maksimaalne resolutsioon	0,92-megapiksliline (HD)

Wi-Fi

Tabel 12. Wi-Fi tehnilised näitajad

Funktsioon	Tehnilised näitajad
Tüüp	<ul style="list-style-type: none"> • DW1707 (QCA9565) • DW1810 (QCA9377) • DW1820 (QCA61x4A) • Intel 9560

Funktsioon	Tehnilised näitajad
Maksimaalne edastuskiirus	867 Mb/s
Sagedusribad	2,4 GHz/5 GHz
Krüptimine	<ul style="list-style-type: none"> 64-bitine/128-bitine WEP AES-CCMP TKIP

Pordid ja pistmikud

Tabel 13. Pordid ja pistmikud

Paigutus	Tehnilised näitajad
Mälukaardilugeja	SD 3.0 mälukaardi lugeja
USB	<ul style="list-style-type: none"> Üks USB 2.0 port Kaks USB 3.1 generatsiooni 1 porti
Turve	Noble Wedge'i turvaluku pesa
Dokkimisport	Dell USB 3.0 dokk (UNO)
Heli	<ul style="list-style-type: none"> Universaalne helipistik Müra summutav üksik mikrofoni
Video	<ul style="list-style-type: none"> HDMI 1.4b (UMA ja diskreetne) VGA-port
Võrguadapter	Üks RJ-45-liitmik

Kuva

Tabel 14. Ekraani tehnilised näitajad

Funktsioon	Tehnilised näitajad
Tüüp	<ul style="list-style-type: none"> 15,6-tolline HD (1366 × 768) TN, pimestamisvastane, eriti väikese paksusega 15,6-tolline FHD (1920 × 1080) IPS, pimestamisvastane (valikuline)
Kõrgus (aktiivne ala)	360 mm (14,17 tolli)
Laius (aktiivne ala)	224,3 mm (8,83 tolli)
Diagonaal	396,24 mm (15,6 tolli)
Valgustus/heledus (tavapärase)	300 nits maksimaalselt

Funktsioon	Tehnilised näitajad
Värskendussagedus	60 Hz
Horizontaalne vaatenurk (min)	+/- 40 kraadi
Vertikaalne vaatenurk (min)	+10/- 30 kraadi

Klaviatuur

Tabel 15. Klaviatuuri tehnilised näitajad

Funktsioon	Tehnilised näitajad
Klahvide arv	<ul style="list-style-type: none"> • 101 (US) • 102 (UK) • 104 (Brasillia) • 105 (Jaapan)
Suurus	Täissuurusega <ul style="list-style-type: none"> • X = 19,05 mm samm • Y = 18,05 mm samm
Paigutus	QWERTY/AZERTY/Kanji

Puuteplaat

Tabel 16. Puuteplaadi tehnilised näitajad

Funktsioon	Tehnilised näitajad
Eraldusvõime	3215 × 2429
Mõõtmed	<ul style="list-style-type: none"> • Laius: 4,13 tolli (105 mm) • Kõrgus: 3,14 tolli (80 mm)
Mitmikpuudutus	Toetab nelja sõrme

Sõrmejäljelugeja (valikuline)

Tabel 17. Sõrmejäljelugeja tehnilised andmed

Funktsioon	Tehnilised näitajad
Anduritehnoloogia	Mahtuvusliik
Anduri eraldusvõime	500 PPI
Anduri ala	5,5 mm × 4,4 mm (0,22 tolli × 0,17 tolli)
Anduri piksli suurus	108 × 88

Operatsioonisüsteem

Tabel 18. Operatsioonisüsteem

Funktsioon	Tehnilised näitajad
Toetatavad operatsioonisüsteemid	<ul style="list-style-type: none">Windows 10 Home (64 bit)Windows 10 Pro (64 bit)Ubuntu

Aku

Tabel 19. Aku tehnilised näitajad

Funktsioon	Tehnilised näitajad
Tüüp	3-kihiline peamine/polümeeraku 42 WHR
Mõõtmed	Laius 175,37 mm (6,9 tolli) Sügavus 90,73 mm (3,57 tolli) Kõrgus 5,9 mm (0,24 tolli)
Kaal (maksimaalne)	0,2 kg (0,44 naela)
Pinge	11,4 V alalisvool
Tööiga	300 tühjenemise/laadimise tsüklit
Väljalülitatud arvuti laadimisaeg (ligikaudne)	Standardlaadimine 0 °C kuni 60 °C: 4 tundi Kiirlaadimine 0 °C kuni 35 °C: 4 tundi 16 °C kuni 45 °C: 2 tundi 46 °C kuni 60 °C: 3 tundi
Tööaeg	Oleneb töötingimustest ja võib teatud suure voolutarbega oludes märkimisväärselt väheneda.
Töötemperatuuri vahemik:	0 °C kuni 35 °C (32 °F kuni 95 °F)
Hoiustamistemperatuuri vahemik:	-20 °C kuni 65 °C (-40 °F kuni 149 °F)
Nööppatarei	CR 2032

Toiteadapter

Tabel 20. Toiteadapteri tehnilised näitajad

Funktsioon	Tehnilised näitajad
Tüüp	<ul style="list-style-type: none">45 W (UMA)45 W tugevdatud

Funktsioon	Tehnilised näitajad
	<ul style="list-style-type: none"> 65 W (diskreetne)
Sisendpinge	100–240 VAC
Sisendpinge (maksimaalne)	<ul style="list-style-type: none"> 1,3 A 45 W 1,7 A 65 W
Sisendsagedus	50–60 Hz
Väljundvool	<ul style="list-style-type: none"> 2,31 A 45 W 3,34 A 65 W
Nimiväljundpinge	19.5 alalisvool
Töötemperatuuri vahemik	0 °C kuni 40 °C (32 °F kuni 104 °F)
Temperatuurivahemik (kui ei tööta)	40 °C kuni 70 °C (–40 °F kuni 158 °F)

Mõõtmed ja mass



Tabel 21. Mõõtmed ja mass

Funktsioon	Tehnilised näitajad
Kõrgus	19,89 mm kuni 20 mm (0,783 tolli kuni 0,787 tolli)
Laius	380 mm (14,96 tolli)
Sügavus	258 mm (10,15 tolli)
Kaal	2 kg (4,4 naela)

Arvuti keskkond

Õhu saastatuse tase: G1 (standardi ISA-S71.04–1985 järgi)

Tabel 22. Arvuti keskkond

	Töö ajal	Hoiustamine
Temperatuurivahemik	0 °C kuni 40 °C (32 °F kuni 104 °F)	–40 °C kuni 65 °C (–40 °F kuni 149 °F)
Suhteline õhuniiskus (maksimaalne)	10% kuni 90% (kondensaadi tekketa)	0% kuni 95% (kondensaadi tekketa)
	 MÄRKUS: Maksimaalne kastepunkti temperatuur = 26 °C	 MÄRKUS: Maksimaalne kastepunkti temperatuur = 33 °C
Vibratsioon (maksimaalne)	0,66 GRMS	1,30 GRMS
Löögitugevus (maksimaalne)	140 G †	160 G †
Kõrgus (maksimaalne)	0–3048 m (0–10 000 jalga)	0–10 668 m (0–35 000 jalga)

* Mõõdetud juhusliku vibratsioonivahemiku korral, mis simuleerib kasutaja keskkonda.

† Mõõdetud 2 ms poolsiinusimpulsi korral töötava kõvakettaga.

† Mõõdetud 2 ms poolsiinusimpulsi korral, pargitud asendis kõvaketta peaga.

Turve

Tabel 23. Turvalisuse tehnilised näitajad

Funktsioon	Tehnilised näitajad
Trusted Platform Module (Usaldusväärse platvormi moodul, TPM) 2.0	Emaplaadile integreeritud
Diskreetne TPM	Emaplaadile integreeritud
Windows Hello Support (Windowsi tervitustugi)	Valikuline
Kaablikate	Valikuline
Šassii sissetungi lüliti	Valikuline
Šassiiluku pesa ja silmuse tugi	Valikuline

Turvatarckvara

Tabel 24. Turvatarkvara tehnilised näitajad

Funktsioon	Tehnilised näitajad
Dell Endpoint Security Suite Enterprise	Valikuline
Dell Data Guardian	Valikuline
Dell Encryption (ettevõttele või personaalseks kasutamiseks)	Valikuline
Dell Threat Defense	Valikuline
RSA SecurID Access	Valikuline
RSA NetWitness Endpoint	Valikuline
MozyPro või MozyEnterprise	Valikuline
VMware Airwatch/WorkspaceONE	Valikuline
Absolute Data & Device Security	Valikuline

Süsteemi seadistus

System setup (Süsteemi seadistus) võimaldab hallata sülearvuti riistvara ja teha seadistusi BIOS-i tasemel. System setup (Süsteemi seadistus) võimaldab teil:

- muuta pärast riistvara lisamist või eemaldamist NVRAM-i sätteid;
- vaadata süsteemi riistvara konfiguratsiooni;
- lubada või keelata integreeritud seadmeid;
- määrata jõudluse ja energiahalduse lävesid;
- hallata arvuti turbesätteid.

Teemad:

- [Algkäivituse menüü](#)
- [Navigeerimisklahvid](#)
- [Süsteemi seadistuse valikud](#)
- [Süsteemi- ja seadistusparool](#)

Algkäivituse menüü

Kui ekraanil kuvatakse Delli logo, vajutage klahvi <F12 >, et avada ühekordne algkäivituse menüü, kus on loetletud süsteemi kehtivad algkäivitusseadmed. Menüü hõlmab ka diagnostika ja BIOS-i häälestuse valikuid. Algkäivituse menüüs loetletud seadmed olenevad süsteemi algkäivitatavatest seadmetest. Menüü on kasulik juhul, kui soovite algkäivitamiseks kasutada konkreetset seadet või vaadata süsteemi diagnostikat. Algkäivituse menüü kasutamine ei muuda BIOS-is talletatud algkäivituse järjekorda.

Saadaval on järgmised valikud.

- UEFI algkäivitus:
 - Windowsi käivitushaldur
- Muud valikud:
 - BIOS-i häälestus
 - BIOS-i värskendamine
 - Diagnostika
 - Algkäivituse režiimi sätete muutmine

Navigeerimisklahvid

MÄRKUS: Enamiku System Setup-valikute puhul salvestatakse teie tehtud muudatused, kuid need ei jõustu enne, kui olete süsteemi taaskäivitanud.

Klahvid	Toiming
Ülesnooleklahv	Võimaldab liikuda eelmisele väljale.
Allanooleklahv	Võimaldab liikuda järgmisele väljale.
Enter	Valib valitud väljale väärtuse (kui see on asjakohane) või järgige väljal olevat linki.
Tühikuklahv	Laiendab või ahendab ripploendi (kui on).

Klahvid	Toiming
lapats	Võimaldab liikuda järgmisele fookusalale. MÄRKUS: Ainult tavalise graafikabrauseri korral.
Esc	Liikumine eelmisele lehele, kuni vaatate põhiekraani. Peakuva ekraani Esc vajutamisel kuvatakse teade, mis palub salvestada kõik salvestamata muudatused ja taaskäivitab süsteemi.

Süsteemi seadistuse valikud

MÄRKUS: Olenevalt sülearvutist ja paigaldatud seadmetest võidakse selles jaotises loetletud üksused kuvada või mitte.

Üldised valikud

Tabel 25. Üldine

Valik	Kirjeldus
Süsteemiandmed	Kuvab järgmised andmed. <ul style="list-style-type: none"> Süsteemi andmed: kuvatakse BIOS-i versioon, seerianumber, inventari tähise number, omanikusilt, ostukuupäev, valmistamise kuupäev ja kiirhoolduse kood. Mälu andmed: kuvatakse paigaldatud mälu, vaba mälu, mälu kiirus, mälu kanalite režiim, mälu tehnoloogia, DIMM A-suurus ja DIMM B-suurus. Protsessori andmed: kuvatakse protsessori tüüp, tuumade arv, protsessori ID, kehtiv kella kiirus, minimaalne kella kiirus, maksimaalne kella kiirus, protsessori L2 vahemälu, protsessori L3 vahemälu, HT-võime ja 64-bitine tehnoloogia. Seadme andmed: kuvatakse peamine HDD, ODD seade, M.2 SATA SSD, M.2 PCIe SSD-0, läbipääsu MAC-aadress, videokontroller, VIDEO BIOS-i versioon, videomälu, paneelitüübi, algne eraldusvõime, helikontroller, Wi-Fi-seade ja Bluetooth-seade.
Battery Information	Kuvatakse aku oleku seisund ja see, kas vahelduvvooluadapter on paigaldatud.
Algkäivituse järjestus	Võimaldab vahetada järjekorda, milles arvuti püüab selles loendis nimetatud seadmetest operatsioonisüsteemi leida.
Täpsema algkäivituse valikud	Võimaldab valida suvandi Legacy Option ROMs (Pärand-ROM-id) UEFI algkäivituse režiimis. Vaikimisi pole seda valitud. <ul style="list-style-type: none"> Enable Legacy Option ROMs (Luba pärand-ROM-id) Enable Attempt Legacy Boot (Luba pärand-alkkäivituse katse)
UEFI Boot Path Security (UEFI algkäivituse tee turve)	See valik määrab, kas UEFI algkäivitustee käivitamisel F12 algkäivitusmenüü kaudu palub süsteem kasutajal sisestada administraatori parooli või mitte. <ul style="list-style-type: none"> Always, Except Internal HDD (Alati, välja arvatud sisemine HDD) – vaikesäte Alati Mitte kunagi
Kuupäev/kellaeg	Võimaldab määrata kuupäeva ja kellaaja sätteid. Süsteemi kuupäeva ja kellaaja muudatused jõustuvad kohe.

Süsteemiandmed

Tabel 26. Süsteemi konfiguratsioon

Valik	Kirjeldus
Integreeritud NIC	Võimaldab seadistada integreeritud LAN-kontrollerit. <ul style="list-style-type: none">• Disabled (Keelatud): sisemine LAN on välja lülitatud ja pole operatsioonisüsteemile nähtav.• Enabled (Lubatud): sisemine LAN on lubatud.• Enabled w/PXE (Lubatud PXE-ga): sisemine LAN on lubatud PXE-alkäivitusega (vaikesäte)
SATA kasutamine	Võimaldab konfigureerida sisemise kõvakettakontrolleri töörežiimi. <ul style="list-style-type: none">• Keelatud = SATA kontrollerid on peidetud• AHCI = SATA on konfigureeritud AHCI-režiimi jaoks• RAID ON = SATA on konfigureeritud RAID-režiimi toetama (vaikimisi valitud)
Draivid	Võimaldab lubada või keelata mitmesugused integreeritud kettad: <ul style="list-style-type: none">• SATA-0 (vaikimisi lubatud)• SATA-1 (vaikimisi lubatud)• SATA-2 (vaikimisi lubatud)• M.2 PCIe SSD-0 (vaikesäte)
Nutikas aruandlus	See väli juhib, kas integreeritud ketaste puhul teatatakse kõvaketta vigadest süsteemi käivitamisel. Valik Enable Smart Reporting option (Luba nutika aruandluse valik) on vaikimisi keelatud.
USB konfiguratsioon	Võimaldab lubada või keelata integreeritud USB-kontrolleri järgmiste funktsioonide jaoks. <ul style="list-style-type: none">• Enable USB Boot Support (Luba USB algkäivituse tugi)• Enable External USB Port (Luba väline USB-pesa) Kõik valikud on vaikimisi lubatud.
Heli	Võimaldab lubada või keelata integreeritud helikontrolleri. Valik Enable Audio (Luba heli) on vaikimisi valitud. <ul style="list-style-type: none">• Enable Microphone (Luba mikrofoni)• Enable Internal Speaker (Luba sisemine kõlar) Mõlemad on vaikimisi lubatud.
Muud seadmed	Võimaldab lubada või keelata järgmised seadmed: <ul style="list-style-type: none">• Enable Camera (Luba kaamera) (vaikimisi lubatud)

Video

Valik	Kirjeldus
LCD Brightness	Võimaldab määrata ekraani heledust, olenevalt toiteallikast – aku toitel või AC-toitel. LCD heledus ei sõltu akust ja AC-adapterist. Selle saab määrata liuguriga.

! MÄRKUS: Videosäte on nähtav ainult siis, kui videokaart on süsteemi paigaldatud.

Turve

Tabel 27. Turve

Valik	Kirjeldus
Administraatori parool	Võimaldab määrata, muuta ja kustutada administraatori parooli.
Süsteemi parool	Võimaldab määrata, muuta ja kustutada süsteemi parooli.
Tugev parool	See valik võimaldab lubada või keelata süsteemi tugevaid paroole.
Parooli konfigureerimine	Võimaldab teil määrata minimaalse ja maksimaalse märkide arvu, mis administraatori ja süsteemi paroolide jaoks lubatud on. Märkide arv võib olla 4–32.
Paroolist möödaminek	See valik võimaldab süsteemi taaskäivitamisel süsteemi (algkäivituse) parooli ja sisemise HDD parooli viipadest mööda minna. <ul style="list-style-type: none">• Disabled (Keelatud) – kui süsteemi ja sisemise HDD parool on määratud, siis küsitakse neid alati. See valik on vaikimisi lubatud.• Reboot Bypass (Möödaminek taaskäivitamisel) – parooliviipadest minnakse taaskäivitamisel mööda (soe algkäivitus).
	! MÄRKUS: Süsteem küsib alati süsteemi ja sisemise HDD paroole, kui see väljalülitatud olekust sisse lülitatakse (külm algkäivitus). Samuti küsib süsteem alati paroole kõigi moodulisektsiooni HDD-de puhul, mis võivad olemas olla.
Parooli muutmine	See valik võimaldab määrata, kas süsteemi ja kõvaketta paroolide muudatused on lubatud, kui määratakse administraatori parool. Allow Non-Admin Password Changes (Luba mitte-administraatori parooli muutmine) – see on vaikimisi lubatud.
Mitte-administraatori häälestuse muudatused	Määrab, kas häälestusvalikute muutmine on lubatud, kui on määratud administraatori parool.
UEFI kapsli püsivara uuendused	See valik määrab selle, kas see süsteem lubab BIOS-i UEFI-kapsli uuenduspakettide kaudu uuendada. See on vaikimisi valitud. Selle valiku keelamisel blokeeritakse BIOS-i uuendused sellistest teenustest nagu Microsoft Windows Update ja Linux Vendor Firmware Service (LVFS)
TPM 2.0 turve	Võimaldab juhtida, kas Trusted Platform Module (TPM) on operatsioonisüsteemile nähtav. <ul style="list-style-type: none">• TPM On (TPM sees) – vaikimisi lubatud• Clear (Eemalda)• PPI Bypass for Enable Commands (PPI-st möödaminek lubamiskäskude puhul)• PPI Bypass for Disable Commands (PPI-st möödaminek keelamiskäskude puhul)• PPI Bypass for Clear Commands (PPI-st möödaminek käskude eemaldamise puhul)• Attestation Enable (Atesteerimise lubamine) – vaikimisi lubatud• Key Storage Enable (Võtme salvestamise lubamine) – vaikimisi lubatud• SHA-256 (vaikeseadistus) Valige üks võimalus: <ul style="list-style-type: none">• Disabled (Keelatud)• Enabled (Lubatud) – vaikimisi lubatud
Computrace(R)	See väli võimaldab aktiveerida või keelata tarkvara Absolute Computrace'i teenuse BIOS-i mooduli liidese. Lubab või keelab valikulise Computrace'i teenuse, mis on mõeldud varahalduse jaoks. <ul style="list-style-type: none">• Deactivate (Inaktiveeri)• Disable (Keela)• Activate (Aktiveeri) on vaikimisi valitud.

Valik	Kirjeldus
OROM-i klaviatuuri juurdepääs	See valik määrab, kas kasutajad saavad algkäivituse ajal kiirklahvide kaudu ekraani Option ROM Configuration (Valikulise ROM-i konfigureerimine) siseneda. <ul style="list-style-type: none"> • Enabled (Lubatud) – vaikumisi lubatud • Disabled (Keelatud) • One Time Enable (Luba üks kord)
Administraatori häälestuse lukustamine	Võimaldab takistada kasutajatel häälestusse sisenemise, kui on määratud administraatori parool. Seda valikut pole vaikumisi määratud.
Peamise parooli lukustamine	Võimaldab keelata põhiparooli. Kõvaketta paroolid tuleb enne seadete muutmist kustutada. Seda valikut pole vaikumisi määratud.
SMM turvalisuse leevendamine	Võimaldab teil lubada või keelata täiendavaid UEFI SMM turvalisuse leevendamise kaitsemeetmeid. Seda valikut pole vaikumisi määratud.

Turvaline algkäivitus

Tabel 28. Turvaline algkäivitus

Valik	Kirjeldus
Turvalise algkäivituse lubamine	Võimaldab lubada või keelata turvalise algkäivituse funktsiooni <ul style="list-style-type: none"> • Turvalise algkäivituse lubamine See on vaikumisi valitud.
Turvalise algkäivituse režiim	Võimaldab muuta turvalise algkäivituse käitumist, et võimaldada UEFI draiveri allkirjade hindamine või jõustamine. <ul style="list-style-type: none"> • Kasutatav režiim (vaikumisi) • Auditirežiim
Ekspert-võtmehaldus	Võimaldab käsitseda turvavõtmete andmebaase ainult juhul, kui süsteem on kohandatud režiimis. Valik Enable Custom Mode (Luba kohandatud režiim) on vaikumisi keelatud. Valikud on järgmised: <ul style="list-style-type: none"> • PK (vaikesäte) • KEK • db • dbx Kui aktiveerite režiimi Custom Mode (Kohandatud režiim), kuvatakse vastavad valikud PK, KEK, db ja dbx . Valikud on järgmised: <ul style="list-style-type: none"> • Save to File (Salvesta faili) – salvestab võtme kasutaja valitud faili • Replace from File (Asenda failist) – asendab praeguse võtme võtmega kasutaja valitud failist • Append from File (Lisa failist) – lisab võtme praegusse andmebaasi kasutaja valitud failist • Delete (Kustuta) – kustutab valitud võtme • Reset All Keys (Lähtesta kõik võtmed) – lähtestab vaikesätetele • Delete All Keys (Kustuta kõik võtmed) – kustutab kõik võtmed <p>1 MÄRKUS: Kui keelate režiimi Custom Mode (Kohandatud režiim), kustutatakse kõik tehtud muudatused ja võtmed lähtestatakse vaikesätetele.</p>

Inteli tarkvarakaitse laiendused

Tabel 29. Inteli tarkvarakaitse laiendused

Valik	Kirjeldus
Luba Intel SGX	<p>See võimaldab teil luua kaitstud keskkonna koodi käitamiseks / salajase teabe talletamiseks peamise operatsioonisüsteemi kontekstis.</p> <p>Klõpsake üht järgmistest valikutest.</p> <ul style="list-style-type: none">• Disabled (Keelatud)• Enabled (Lubatud)• Tarkvara kontrollitud vaikimisi
Enclave'i mälu suurus	<p>Valik määrab sätte SGX Enclave Reserve Memory Size (SGX-i enklaavi reservmälu maht).</p> <p>Klõpsake üht järgmistest valikutest.</p> <ul style="list-style-type: none">• 32 MB• 64 MB• 128 MB vaikimisi

Jõudlus

Tabel 30. Jõudlus

Valik	Kirjeldus
Mitme tuuma tugi	<p>Sellel väljal on määratud, kas protsessoril on aktiivne üks tuum või kõik tuumad. Lisatuumad parandavad osade rakenduste jõudlust.</p> <ul style="list-style-type: none">• Kõik -vaikimisi• 1
Intel SpeedStep	<p>Võimaldab lubada või keelata protsessori režiimi Intel SpeedStep.</p> <ul style="list-style-type: none">• Luba Intel SpeedStep <p>See valik on vaikimisi määratud.</p>
C-States Control	<p>Võimaldab lubada või keelata protsessori täiendavad uneolekud.</p> <ul style="list-style-type: none">• C-olekud <p>See valik on vaikimisi määratud.</p>
Intel TurboBoost	<p>Võimaldab lubada või keelata protsessori režiimi Intel TurboBoost.</p> <ul style="list-style-type: none">• Luba Intel TurboBoost <p>See valik on vaikimisi määratud.</p>
Hyper-Thread Control	<p>Võimaldab lubada või keelata protsessori HyperThreading režiimi.</p> <ul style="list-style-type: none">• Disabled (Keelatud)

- **Lubatud** vaikimisi

Toitehaldus

Valik	Kirjeldus
AC käitumine	Võimaldab lubada või keelata arvuti automaatse sisselülitumise, kui AC-adapter on ühendatud. Vaikeseadistus: ärkamine AC-toitel pole valitud.
Enable Intel Speed Shift Technology (Luba Inteli kiirvahetustehnoloogia)	<ul style="list-style-type: none"> • Enable Intel Speed Shift Technology (Luba Inteli kiirvahetustehnoloogia) Vaikeseade: Enabled (Lubatud)
Automaatse sisselülitamise aeg	Võimaldab määrata aja, millal arvuti peaks automaatselt sisse lülituma. Valikud on järgmised. <ul style="list-style-type: none"> • Disabled (Keelatud) • Iga päev • Tööpäevadel • Valige päevad Vaikeseade: Disabled (Keelatud)
USB toitel ärkamise tugi	Võimaldab lubada USB-seadmed, et äratada süsteem ooterežiimist. <p> MÄRKUS: See funktsioon toimib ainult siis, kui on ühendatud AC-toiteadapter. Kui AC-toiteadapter ooterežiimis eemaldatakse, eemaldab süsteem toite kõigist USB-pesadest, et akutoidet säästa.</p> <ul style="list-style-type: none"> • USB toitel ärkamise toe lubamine
Äratamine WLAN-iga	Võimaldab lubada või keelata funktsiooni, mis tagab arvuti toite väljalülitatud olekus, kui selle käivitab LAN-signaal. <ul style="list-style-type: none"> • Disabled (Keelatud) • WLAN Vaikeseade: Disabled (Keelatud)
Tippaja vahetus	See valik võimaldab minimeerida AC-toite tarbimise päeva tippenergia kellaegadel. Kui olete selle valiku lubanud, töötab süsteem ainult aku toitel, isegi kui AC on ühendatud. <ul style="list-style-type: none"> • Suvand Enable peak shift (Luba tippaja vahetus) on keelatud • Aku läve määramine (15–100%) – 15% (vaikimisi lubatud)
Täpsem aku laadimise konfigureerimine	See valik võimaldab maksimeerida aku seisundit. Kui aktiveerida see valik, siis kasutab süsteem tööajavälisel ajal standardset laadimisalgoritmi ja muid tehnikaid, et parandada aku seisundit. Suvand Enable Advanced Battery Charge Mode (Luba aku täiustatud laadimise režiim) on keelatud
Peamine aku laadimise konfigureerimine	Võimaldab valida aku jaoks laadimisrežiimi. Valikud on järgmised. <ul style="list-style-type: none"> • Kohandatud – vaikimisi lubatud • Standardne – laeb aku täis standardkiirusel.

Valik	Kirjeldus <ul style="list-style-type: none"> · Kiirlaadimine – aku laeb lühema aja jooksul, kasutades Delli kiirlaadimistehnoloogiat. · Peamiselt AC kasutamine · Kohandatud <p>Kui on valitud kohandatud laadimine, saate konfigureerida ka kohandatud laadimise alustamise ja kohandatud laadimise lõpetamise.</p> <p>MÄRKUS: Kõik laadimisrežiimid ei pruugi kõigi akude puhul saadaval olla. Selle valiku lubamiseks keelake valik Advanced Battery Charge Configuration (Täpsem aku laadimise konfigureerimine).</p>
--------------	---

POST käitumine

Valik	Kirjeldus
Adaptari hoiatused	Võimaldab süsteemi häälestuse (BIOS-i) hoiatusteateid lubada või keelata, kui kasutate teatud toiteadaptreid. Vaikesäte: Enable Adapter Warnings (Luba adaptari hoiatused)
Numbriluku lubamine	Võimaldab lubada arvuti algkäivituse ajal numbriluku. Enable Network (Luba võrk). See valik on vaikimisi lubatud.
Fn-luku valikud	Võimaldab lasta kiirklahvikombinatsioonidel Fn + Esc muuta klahvide F1–F12 põhitoiminguid, liikudes tavapäraste ja sekundaarsete funktsioonide vahel. Kui selle valiku keelate, ei saa te nende klahvide peamist toimet dünaamiliselt vahetada. Saadaolevad valikud on järgmised. <ul style="list-style-type: none"> · Fn Lock (Fn-lukk) – vaikimisi lubatud · Lock Mode Disable/Standard (Lukustusrežiim keelatud / standard) – vaikimisi lubatud · Lock Mode Enable/Secondary (Lukustusrežiimi lubamine / sekundaarne)
Kiire algkäivitus	Võimaldab kiirendada algkäivituse protsessi, minnes mõnest ühilduvuse toimingust mööda. Valikud on järgmised. <ul style="list-style-type: none"> · Minimal (Minimaalne) – vaikimisi lubatud · Thorough (Põhjalik) · Auto (Automaatne)
Pikendatud BIOS POST-aeg	Võimaldab luua täiendava algladimiseelse viivituse. Valikud on järgmised. <ul style="list-style-type: none"> · 0 sekundit – vaikimisi lubatud. · 5 sekundit · 10 sekundit
Täisekraani logi	<ul style="list-style-type: none"> · Enable Full Screen Log (Luba täisekraani logi) – pole lubatud
Hoiatused ja tõrked	<ul style="list-style-type: none"> · Hoiatuste ja tõrgete teated vaikimisi lubatud · Continue on warnings (Jätka hoiatuste korral) · Continue on warnings and errors (Jätka hoiatuste ja vigade korral)
Sign of Life Indication (Elumärgi tähis)	<ul style="list-style-type: none"> · Sign of Life klaviatuuri taustvalgustuse signaali lubamine vaikimisi lubatud

Virtualiseerimise tugi

Valik	Kirjeldus
Virtualiseerimine	See väli määrab, kas virtuaalne seadmemonitor (VMM) saab kasutada tingimuslikke riistvaravõimalusi, mida Inteli virtualiseerimistehnoloogia pakub. Enable Intel Virtualization Technology (Luba Inteli virtualiseerimistehnoloogia) – vaikumisi lubatud.
VT Direct I/O jaoks	Lubab või keelab virtuaalse seadmemonitori (VMM) puhul riistvara lisavõimaluste kasutamise, mida pakub Intel®-i virtualiseerimistehnoloogia Direct I/O jaoks. Enable VT for Direct I/O (Luba VT otsese I/O jaoks) – vaikumisi lubatud.
Usaldusväärne käivitamine	See valik määrab, kas mõõdetud virtuaalarvuti monitor (MVMM) saab kasutada täiendavaid tarkvaravõimalusi, mida Inteli usaldusväärne käivitamistehnoloogia pakub. TPM-i virtualiseerimistehnoloogia ja virtualiseerimistehnoloogia otsese I/O jaoks peavad selle funktsiooni kasutamiseks lubatud olema. Trusted Execution (Usaldusväärne käivitamine) – vaikumisi keelatud.

Wi-Fi

Valik Kirjeldus

Juhtmevaba lüliti Võimaldab määrata juhtmevabu seadmeid, mida juhtmevaba lülitiga juhtida saab. Valikud on järgmised:

- WLAN
- Bluetooth

Kõik valikud on vaikumisi lubatud.

 **MÄRKUS:** WLAN-i lubamise või keelamise nupud on ühendatud ja neid ei saa eraldi lubada ega keelata.

Juhtmevaba seadme lubamine Võimaldab lubada või keelata integreeritud raadiovõrguseadised.

- WLAN
- Bluetooth

Kõik valikud on vaikumisi lubatud.

Maintenance (Hooldus) kuva

Valik	Kirjeldus
Seerianumber	Kuvab teie arvuti seerianumbri.
Seadmesilt	Võimaldab luua süsteemi seadmesildi, kui seda pole veel määratud. Seda valikut pole vaikumisi määratud.
BIOS-i versiooni vähendamine	See juhib süsteemi püsivara viimist varasematele versioonidele. Valik Allow BIOS downgrade (Luba BIOS-i versiooni vähendamine) on vaikumisi lubatud.
Andmete kustutamine	See väli lubab kasutajatel andmeid kõigist sisemistest mäluseadmetest turvaliselt kustutada. Valik Wipe on Next boot (Kustuta järgmisel algkäivitusel) pole vaikumisi lubatud. Allpool on mõjutatud seadmete loend.

Valik	Kirjeldus
	<ul style="list-style-type: none"> · Sisemine SATA HDD/SSD · Sisemine M.2 SATA SDD · Sisemine M.2 PCIe SSD · Sisemine eMMC
BIOS-i taastamine	See väli lubab taastuda teatud rikunud BIOS-i tingimustest taastefaili abil, mis asub kasutaja peamisel kõvakettal või välisel USB-võtmel.
	<ul style="list-style-type: none"> · BIOS-i taastamine kõvakettalt – vaikimisi lubatud · Always perform integrity check (Tee alati terviklikkuse kontroll) – vaikimisi keelatud

Süsteemi logid

Valik	Kirjeldus
BIOS-i sündmused	Võimaldab kuvada ja kustutada süsteemi seadistuse (BIOS) POST sündmusi.
Thermal Events	Võimaldab kuvada ja kustutada süsteemi seadistuse (temperatuur) sündmusi.
Power Events	Võimaldab kuvada ja kustutada süsteemi seadistuse (toide) sündmusi.

SupportAssist Süsteemi resolutsioon

Valik	Kirjeldus
Operatsioonisüsteemi automaatse taastamise lävi	Võimaldab teil juhtida süsteemi SupportAssist System automaatse algkäivituse voogu. Valikud on järgmised: <ul style="list-style-type: none"> · Väljas · 1 · 2 (vaikimisi lubatud) · 3
SupportAssist OS Recovery	Võimaldab käivitada süsteemi SupportAssist operatsioonisüsteemi automaatse taastamise (keelatud vaikimisi)

Süsteemi- ja seadistusparool

Tabel 31. Süsteemi- ja seadistusparool

Parooli tüüp	Kirjeldus
Süsteemiparool	Parool, mille peab sisestama, et süsteemi sisse logida.
Seadistusparool	Parool, mille peab sisestama, et näha ja muuta arvuti BIOS-i sätteid.

Oma arvuti kaitsmiseks saate määrata süsteemi- ja seadistusparooli.

⚠ ETTEVAATUST: Need paroolifunktsioonid tagavad arvutis olevate andmete kaitsmiseks põhilise turbetaseme.

⚠ ETTEVAATUST: Kui arvuti on lukustamata ja järelevalveta, on igaühel juurdepääs teie arvutisse salvestatud andmetele.

🔒 MÄRKUS: Süsteemi- ja seadistusparooli funktsioon on keelatud.

Süsteemi seadistamise parooli määramine

Eeltingimus

Uue **Süsteemiparooli või administraatori parooli** saate määrata vaid juhul, kui parooli olek on **Not Set (Pole määratud)**.

See ülesanne

Süsteemi seadistamiseks vajutage kohe pärast arvuti käivitamist või taaskäivitamist klahvi F2.

Sammud

- 1 Kuval **System BIOS (Süsteemi BIOS)** või **System Setup (Süsteemi seadistus)** valige **Security (Turvalisus)** ja vajutage klahvi Enter. Ekraanile ilmub kuva **Security (Turvalisus)**.
- 2 Valige **System/Admin Password (Süsteemi/administraatori parool)** ja sisestage soovitud parool väljale **Enter the new password (Sisesta uus parool)**.
Süsteemiparooli määramisel järgige alljärgnevaid juhiseid.
 - Paroolis võib olla kuni 32 märki.
 - Parool võib sisaldada numbreid 0–9.
 - Sobivad ainult väiketähed, suurtähed pole lubatud.
 - Lubatud on ainult järgmised erimärgid: tühik, ("), (+), (.), (-), (.), (/), (:), ([), (\), (]), (').
- 3 Sisestage valitud parool uuesti väljale **Confirm new password (Kinnita uus parool)** ja klõpsake nuppu **OK**.
- 4 Vajutage klahvi Esc. Seejärel küsitakse, kas soovite muudatused salvestada.
- 5 Muudatuste salvestamiseks vajutage nuppu Y.
Arvuti taaskäivitub.

Olemasoleva süsteemi seadistusparooli kustutamine või muutmine

Eeltingimus

Veenduge, et valiku **Password Status** (Parooli olek) oleks Unlocked (Lukustamata) (kuval System Setup), enne kui üritate olemasolevat süsteemi- ja/või seadistusparooli kustutada või muuta. Olemasolevat süsteemi- või seadistusparooli ei saa kustutada ega muuta, kui valiku **Password Status** (Parooli olek) oleks Locked (Lukustatud).

See ülesanne

Süsteemi seadistuse avamiseks vajutage kohe pärast toite sisselülitamist või taaskäivitamist klahvi F2.

Sammud

- 1 Tehke ekraanil **System BIOS** (Süsteemi BIOS) või **System Setup** (Süsteemi seadistus) valik **System Security** (Süsteemi turve) ja vajutage klahvi Enter.
Kuvatakse kuva **System Security** (Süsteemi turvalisus).
- 2 Veenduge kuval **System Security** (Süsteemi turvalisus), et valiku **Password Status** (Parooli olek) oleks **Unlocked** (Lukustamata).
- 3 Valige **System Password** (Süsteemiparool), muutke olemasolevat süsteemiparooli või kustutage see ja vajutage klahvi Enter või Tab.
- 4 Valige **Setup Password** (Seadistusparool), muutke olemasolevat süsteemiparooli või kustutage see ja vajutage klahvi Enter või Tab.

① MÄRKUS: Kui muudate süsteemi ja/või seadete parooli, sisestage uus parool uuesti, kui seda küsitakse. Kui kustutate süsteemi ja/või seadete parooli, kinnitage kustutamine, kui seda küsitakse.
- 5 Vajutage klahvi Esc ja kuvatakse teade, mis ütleb, et salvestaksite muudatused.
- 6 Vajutage klahvi Y muudatuste salvestamiseks ja süsteemi seadistusest väljumiseks.
Arvuti taaskäivitub.

Selles peatükis kirjeldatakse toetatud operatsioonisüsteeme koos draiverite installimise juhistega.

draiverite allalaadimine

- 1 Lülitage sisse sülearvuti.
- 2 Avage veebiaadress **Dell.com/support**.
- 3 Klõpsake valikut **Product Support** (Tugiteenused), sisestage oma sülearvutihooldussilt ja klõpsake nuppu **Submit** (Edasta).
ⓘ | MÄRKUS: Kui teil pole hooldussilti, kasutage automaattuvastuse funktsiooni või otsige loendist üles sülearvuti mudel.
- 4 Klõpsake linki **Drivers and Downloads (Draiverid ja allalaadimine)**.
- 5 Valige sülearvutisse paigaldatud operatsioonisüsteem.
- 6 Kerige lehte allapoole ja valige installimiseks draiver.
- 7 Klõpsake draiveri sülearvutisse allalaadimiseks linki **Download File** (Laadi fail alla).
- 8 Pärast allalaadimise lõppu navigeerige kausta, kuhu draiverifaili salvestasite.
- 9 Tehke draiverifaili ikoonil topeltklõps ja järgige ekraanil olevaid juhiseid.

Abi saamine

Delli kontaktteave

Eeltingimus

① **MÄRKUS:** Kui teil pole aktiivset Interneti-ühendust, võite leida kontaktteavet oma ostuarvelt, saatelehel, tšekilt või Delli tootekataloogist.

See ülesanne

Dell pakub mitut veebi- ja telefonipõhist toe- ning teenindusvõimalust. Saadavus võib riigi ja toote järgi erineda ning mõned teenused ei pruugi olla teie piirkonnas saadaval. Delliga müügi, tehnilise toe või klienditeeninduse küsimustes ühenduse võtmiseks:

Sammud

- 1 minge lehele **Dell.com/support**.
- 2 Valige oma toekategooria.
- 3 Kinnitage riik või piirkond lehe alumises osas paiknevas ripploendis **Choose a Country/Region** (Valige riik/piirkond).
- 4 Valige oma vajadusele vastava teenuse või toe link.