

Dell Vostro 3583

Konfiguration- og specifikationsvejledning



Bemærk, forsigtig og advarsel

 **BEMÆRK:** En BEMÆRKNING angiver vigtige oplysninger om, hvordan du bruger produktet optimalt.

 **FORSIGTIG:** FORSIGTIG angiver enten en mulig beskadigelse af hardware eller tab af data og oplyser dig om, hvordan du kan undgå dette problem.

 **ADVARSEL:** ADVARSEL angiver risiko for tingskade, personskade eller død.

© 2019 Dell Inc. eller dets datterselskaber. Alle rettigheder forbeholdes. Dell, EMC, og andre varemærker er varemærker tilhørende Dell Inc. eller deres associerede selskaber. Andre varemærker kan være varemærker for deres respektive ejere.

Indholdsfortegnelse

1 Konfigurerer din computer	5
2 Opret USB-genoprettelsesdrev til Windows	7
3 Chassis	8
Skærmen.....	8
Set fra venstre.....	9
Set fra højre.....	9
Visning af håndledsstøtte.....	10
Set nede fra.....	11
4 Tastaturgenveje	12
5 Systemspecifikationer	13
Systemoplysninger.....	13
Processor.....	14
Hukommelse.....	14
Opbevaring.....	14
Audio (Lyd).....	15
Systemkortstik.....	15
Mediekortlæser.....	15
Skærmkort.....	16
Kamera.....	16
Wireless (Trådløst).....	16
Porte og stik.....	17
Skærm.....	17
Tastatur.....	18
Berøringsplade.....	18
Fingeraftrykslæser - valgfrit tilbehør.....	18
Operativsystem.....	19
Batteri.....	19
Strømadapter.....	19
Mål og vægt.....	20
Computermiljø.....	20
Sikkerhed.....	21
Sikkerhedssoftware.....	21
6 Systeminstallationsmenu	22
Startmenu.....	22
Navigationstaster.....	22
Indstillinger i systeminstallationsmenuen.....	23
Generelle indstillinger.....	23
Systemoplysninger.....	24

Video.....	25
Sikkerhed.....	25
Sikker opstart.....	26
Intel Software Guard Extensions (Intel sikkerhedsudvidelse af software).....	27
Performance (Ydelse).....	27
Strømstyring.....	28
POST-adfærd.....	29
Virtualiseringsunderstøttelse.....	30
Wireless (Trådløst).....	30
Vedligeholdelseskærm.....	31
Systemlogfiler.....	31
SupportAssist System Resolution (SupportAssist-systemopløsning).....	32
System and Setup Password (System- og installationsadgangskode).....	32
Tildeling af en systemopsætningsadgangskode.....	32
Sådan slettes eller ændres en eksisterende systemopsætningsadgangskode.....	33
7 Software.....	34
Download driver til	34
8 Sådan får du hjælp.....	35
Kontakt Dell.....	35

Konfigurer din computer

1 Tilslut strømadapteren og tryk på tænd/sluk-knappen.

BEMÆRK: For at spare på batteriet vil batteriet muligvis slå over til energisparetilstand.

2 Afslut opsætning af Windows system.

Følg instruktionerne på skærmen for at færdiggøre opsætningen. Under opsætningen anbefaler Dell, at du:





- Opretter forbindelse til et netværk for at få adgang til Windows-opdateringer.

BEMÆRK: Hvis du opretter forbindelse til et sikret trådløst netværk, skal du indtaste adgangskoden til det trådløse netværk, når du bliver bedt om det.

- Når du har oprettet forbindelse til internettet, skal du logge på din nuværende Microsoft-konto eller oprette en ny konto. Hvis du ikke har internetforbindelse, kan du oprette en offline-konto.
- Indtast dine kontaktoplysninger i skærbilledet **Support og beskyttelse**.

3 Find og brug Dell-apps via startmenuen i Windows – Anbefalet

Tabel 1. Find Dell-apps

Dell-apps	Detaljer
	<p>Registrering af Dell-produkt</p> <p>Registrer din computer hos Dell.</p>
	<p>Dells Hjælp og Support</p> <p>Få adgang til hjælp og support til din computer.</p>
	<p>SupportAssist</p> <p>Udfører en forebyggende kontrol af computerens hardware- og softwaretilstand.</p> <p>BEMÆRK: Du kan forny eller opgradere garantien ved at klikke på garantiens udløbsdato under SupportAssist.</p>
	<p>Dell Update</p> <p>Opdaterer computeren med vigtige rettelser og enhedsdrivere, når de bliver tilgængelige.</p>



Dell Digital Delivery

Download applikationer samt softwareprogrammer, som du har købt, men som ikke er forhåndsinstalleret på computeren.

- 4 Opret genoprettelsesdrev til Windows.

 **BEMÆRK:** Det anbefales at oprette et genoprettelsesdrev for at fejlfinde og løse de problemer, der kan opstå med Windows.

Du kan finde flere oplysninger i [Opret et USB-genoprettelsesdrev til Windows](#).

Opret USB-genoprettelsesdrev til Windows

Opret et genoprettelsesdrev for at fejlfinde og løse de problemer, der kan opstå med Windows. Et tomt USB-flashdrev på min. 16 GB kræves for at oprette genoprettelsesdrevet.

Forudsætninger

ⓘ **BEMÆRK:** Det kan tage op til en time at fuldføre processen.

ⓘ **BEMÆRK:** Følgende trin kan variere afhængigt af den installerede version af Windows. Se [Microsoft support site](#) for at få de nyeste vejledninger.

Trin

- 1 Tilslut USB-flashdrevet til din computer.
- 2 Skriv *Genoprettelse* i Windows-søgefeltet.
- 3 Klik på **Opret et genoprettelsesdrev** i søgeresultaterne.
Vinduet **Brugerkontroll** vises.
- 4 Klik på **Ja** for at fortsætte.
Vinduet **Genoprettelsesdrev** vises.
- 5 Vælg **Sikkerhedskopiér filer til genoprettelsesdrevet**, og klik på **Næste**.
- 6 Vælg **USB-flashdrevet**, og klik på **Næste**.
Der vises en meddelelse om, at alle data på USB-flashdrevet vil blive slettet.
- 7 Klik på **Opret**.
- 8 Klik på **Udfør**.

Få mere at vide om genindstilling af Windows med et USB-genoprettelsesdrev ved at se *Troubleshooting*-afsnittet i dit produkts *Service Manual* på www.dell.com/support/manuals.

Chassis

Dette kapitel illustrerer flere chassis-visninger samty porte og stik og forklarer også FN-genevjestastekombinationer.

Emner:

- Skærmen
- Set fra venstre
- Set fra højre
- Visning af håndledsstøtte
- Set nede fra

Skærmen

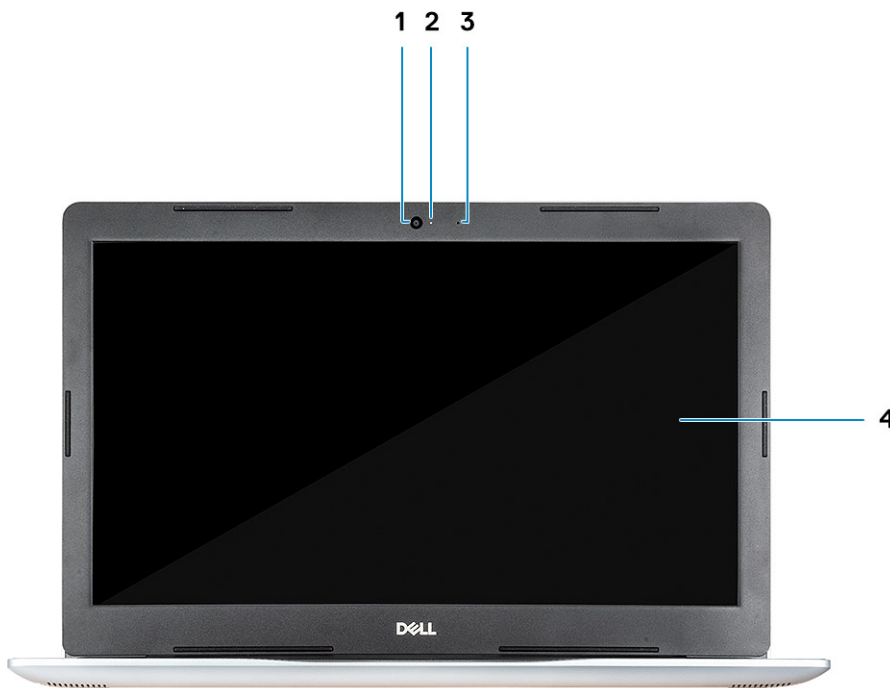

- | | | | |
|---|----------|---|----------------------------|
| 1 | Kamera | 2 | Indikator for kamerastatus |
| 3 | Mikrofon | 4 | Skærm |

Set fra venstre

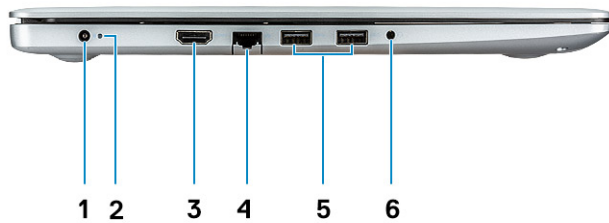

- | | | | |
|---|-------------------------|---|-----------------|
| 1 | Strømadapter | 2 | Statusindikator |
| 3 | HDMI-port | 4 | Netværksport |
| 5 | USB 3.1 Gen 1-porte (2) | 6 | Headsetstik |

Set fra højre



- | | | | |
|---|--------------------------------------|---|--------------|
| 1 | SD-kortlæser | 2 | USB 2.0-port |
| 3 | Sikkerhedskabelslot (til Noble-låse) | | |

Visning af håndledsstøtte



- 1 Tænd/sluk-knap
- 3 Berøringsplade

- 2 Tastatur

Set nede fra

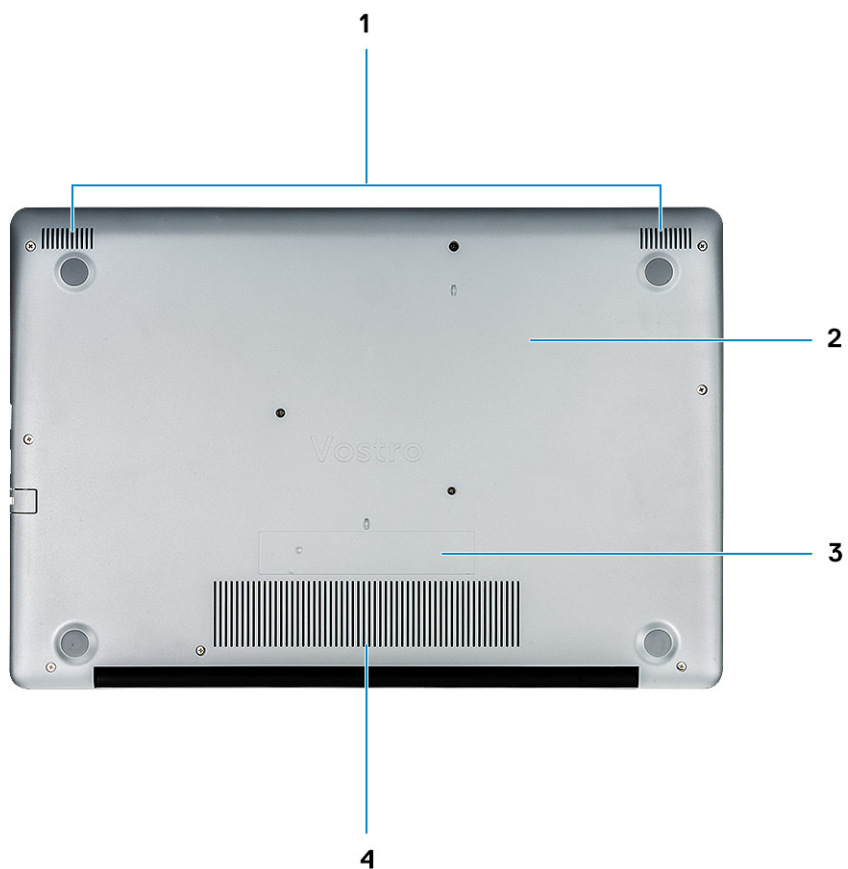

1 Højtalere
3 Servicemærke

2 Bunddæksel
4 Ventilationshul

Tastaturgenveje

BEMÆRK: Tegn på tastaturet kan være anderledes afhængigt af det valgte tastatursprog. Taster, der bruges som genvejstaster, forbliver de samme med alle sprogkonfigurationer.

Tabel 2. Liste med tastaturgenveje

Taster	Beskrivelse
Fn + Esc	Tænder/slukker for FN-tastlås
Fn + F1	Slå lyden fra
Fn + F2	Formindske lydstyrke
Fn + F3	Forøge lydstyrke
Fn + F4	Afspil forrige
Fn + F5	Afspille / Pause
Fn + F6	Afspil næste
Fn + F8	Skifte til ekstern skærm
Fn + F9	Søg
Fn + F11	Formindske lysstyrke
Fn + F12	Forøg lysstyrke
Fn + PrtScr	Tænd/sluk for trådløs
Fn + Ctrl	Åbner programmenuen

Systemspecifikationer

BEMÆRK: Produktudbud kan variere fra område til område. Følgende specifikationer er udelukkende dem, som ifølge loven skal følge med computeren. Klik, for at finde flere oplysninger om computerens konfiguration, på Help and Support (Hjælp og support) i Windows operativsystem, og vælg indstillingen at få vist oplysninger om computeren.

Emner:

- Systemoplysninger
- Processor
- Hukommelse
- Opbevaring
- Audio (Lyd)
- Systemkortstik
- Mediekortlæser
- Skærmkort
- Kamera
- Wireless (Trådløst)
- Porte og stik
- Skærm
- Tastatur
- Berøringsplade
- Fingeraftryklæser - valgfrit tilbehør
- Operativsystem
- Batteri
- Strømadapter
- Mål og vægt
- Computermiljø
- Sikkerhed
- Sikkerhedssoftware

Systemoplysninger

Tabel 3. Systemoplysninger

Funktion	Specifikationer
Chipsæt	Intel Chipset
DRAM-busbredde	64-bit
FLASH EPROM	SPI 16 MB
PCIe-bus	100 Mhz

Processor

ⓘ **BEMÆRK:** Antal processorer er ikke et mål for ydeevne. Tilgængeligheden af processorer kan ændre sig og kan variere mellem regioner/lande

Tabel 4. Processorspecifikationer

Type	UMA-grafik
8. Gen Intel Core i3 processor (2 kerner/4 MB/4T/3,9 GHz/15 W)	Intel UHD Graphics 630
8. Gen Intel Core i5 processor (4 kerner/6 MB/8T/3,9 GHz/15 W)	Intel UHD Graphics 630
8. Gen Intel Core i7 processor (4 kerner/8 MB/8T/4,6 GHz/15 W)	Intel UHD Graphics 630

Hukommelse

Tabel 5. Hukommelsesspecifikationer

Funktion	Specifikationer
Minimumkonfiguration af hukommelse	4 GB
Maksimumkonfiguration af hukommelse	16 GB
Antal slots	2x SoDIMM
Hukommelseskonfigurationer	<ul style="list-style-type: none">• 4 GB - 1 x 4 GB• 8 GB - 2 x 4 GB (valgfrit)• 8 GB - 1 x 8 GB (valgfrit)• 12 GB - 1 x 4 GB + 1 x 8 GB (valgfrit)• 16 GB - 2 x 8 GB (valgfrit)• 16 GB - 1 x 16 GB (valgfrit)
Type	DDR4
Hastighed	2400 MHz

Opbevaring

Tabel 6. Lagerspecifikationer

Type	Formfaktor	Grænseflade	Sikkerhedsindstilling	Kapacitet
SATA Solid-State drev	M.2	M.2 SSD		Klasse 20: 128 GB Klasse 35: 128 GB og 256 GB Klasse 40: 256 GB
HDD	2,5"	SATA		500 GB 5400 RPM

Type	Formfaktor	Grænseflade	Sikkerhedsindstilling	Kapacitet
				500 GB 7200 RPM
				1 TB 5400 RPM
				1 TB 7200 RPM
				2 TB 5400 RPM
Intel Optane (PCIe M.2 moduler med HDD)	M.2	PCIe		16 GB
Dual-drev	2,5" HDD + M.2	SATA + M.2 SSD		JA

Audio (Lyd)

Tabel 7. Lydspecifikationer

Funktion	Specifikationer
Controller	Realtek ALC3204 med Waves MaxxAudio Pro
Type	To-kanal high-definition lyd
Højtalere	To (retningshøjtalere)
Grænseflade	<ul style="list-style-type: none"> • Universelt audio-jackstik • Høj kvalitetshøjtalere • Støjreducerende enkelt mikrofon • Stereo headset/mikrofon sæt
Intern højttalerforstærker	2 W (RMS) per kanal

Systemkortstik

Tabel 8. Systemkortstik

Funktion	Specifikationer
M.2-stik	To (2280 Key-M og 2242 Key-B)
Serielt ATA (SATA)-stik	En Gen 3 support 7 mm SATA

Mediekortlæser

Tabel 9. Specifikationer for mediekortlæser

Funktion	Specifikationer
Type	Et SD-kortslot
Understøttede kort	<ul style="list-style-type: none"> • SD • SDHC

- SDXC

Skærmkort

Tabel 10. Videokortspecifikationer

Controller	Type	CPU-afhængighed	Grafisk hukommelsestype	Kapacitet	Ekstern skærmunderstøttelse	Maksimal opløsning
Intel UHD Graphics 630	UMA	8. Gen Intel Core i5 processor 8. Gen Intel Core i7 processor	Integreret	Delt systemhukommelse	HDMI 1.4b	4096 x 2304
AMD Radeon 520	Dedikeret		GDDR5	2 GB	NA	NA

Kamera

Tabel 11. Kameraspecifikationer

Funktion	Specifikationer
Opløsning	<ul style="list-style-type: none"> · Stillbillede: 0,92 megapixels (HD) · Video: 1280 x 720 (HD) ved 30 fps
Diagonal betragtningsvinkel	Kamera - 78,6° Lodret - 47°
Antal kameraer	En
Type	Et HD fast fokus
Sensortype	CMOS-sensorteknologi
Video maks. opløsning	1280 x 720 (HD) ved 30 fps
Stillbillede maks. opløsning	0,92 megapixel (HD)

Wireless (Trådløst)

Tabel 12. Trådløs-specifikationer

Funktion	Specifikationer
Type	<ul style="list-style-type: none"> · DW1707 (QCA9565) · DW1810 (QCA9377) · DW1820 (QCA61x4A) · Intel 9560

Funktion	Specifikationer
	<ul style="list-style-type: none"> Intel 9462
Maksimal overførselshastighed	867 Mbps
Frekvensbånd	2,4 GHz/5 GHz
Kryptering	<ul style="list-style-type: none"> 64-bit/128-bit WEP AES-CCMP TKIP

Porte og stik

Tablet 13. Porte og stik

Funktioner	Specifikationer
Hukommelseskortlæser	SD 3.0-hukommelseskortlæser
USB	<ul style="list-style-type: none"> En USB 2.0-port To USB 3.1 Gen 1-porte
Sikkerhed	Noble Wedge-låseslot
Docking-port	Dell USB 3.0 Dock (UNO)
Audio (Lyd)	<ul style="list-style-type: none"> Universelt audio-jackstik Støjreducerende enkelt mikrofon
Video	<ul style="list-style-type: none"> HDMI 1,4b (UMA og dedikeret) VGA-port
Netværkskort	Et RJ-45 stik

Skærm

Tablet 14. Skærmspecifikationer

Funktion	Specifikationer
Type	<ul style="list-style-type: none"> 15,6" HD (1366 x 768) TN, refleksfri, Ultra-slank 15,6" FHD (1920 x 1080) IPS, refleksfri (valgfri)
Højde (aktivt område)	360 mm (14,17")
Bredde (aktivt område)	224,3 mm (8,83")
Diagonalt	396,24 mm (15,6")
Lysstyrke (normalt)	300 nit maks.

Funktion	Specifikationer
Opdateringshastighed	60 Hz
Horisontal synsvinkel (min)	+/- 40 grader
Vertikal synsvinkel (min)	+10/- 30 grader

Tastatur

Tabel 15. Tastaturspecifikationer

Funktion	Specifikationer
Antal taster	<ul style="list-style-type: none"> • 101 (USA) • 102 (UK) • 104 (Brasilien) • 105 (Japan)
Størrelse	Fuld størrelse <ul style="list-style-type: none"> • X= 19,05 mm mellem midten af tasterne • Y= 18,05 mm mellem midten af tasterne
Layout	QWERTY/AZERTY/Kanji

Berøringsplade

Tabel 16. Specifikationer for pegefelt

Funktion	Specifikationer
Opløsning	3215x2429
Mål	<ul style="list-style-type: none"> • Bredde: 4,13" (105 mm) • Højde: 3,14" (80 mm)
Multi-touch	Understøtter 4 fingre

Fingeraftryklæser - valgfrit tilbehør

Tabel 17. Specifikationer for fingeraftryklæser

Funktion	Specifikationer
Sensorteknologi	Kapacitiv
Sensoropløsning	500 PPI
Sensorområde	5,5 mm x 4,4 mm (0,22" x 0,17")
Sensor pixel-størrelse	108 x 88

Operativsystem

Tabel 18. Operativsystem

Funktion	Specifikationer
Understøttede operativsystemer	<ul style="list-style-type: none">Windows 10 Home (64 bit)Windows 10 Pro (64 bit)Ubuntu

Batteri

Tabel 19. Batterispecifikationer

Funktion	Specifikationer	
Type	3-cellet Primatic/Polymerbatteri 42 WHr	
Dimensioner	Bredde	175,37 mm (6,9")
	Dybde	90,73 mm (3,57")
	Højde	5,9 mm (0,24")
Vægt (maksimum)	0,2 kg (0,44 lb)	
Spænding	11,4 VDC	
Levetid	300 afladnings-/opladningscyklusser	
Opladningstid når computeren er slukket (omtrentlig)	Standard opladning	0°C til 60°C: 4 timer
	Express Charge	0°C til 35°C: 4 timer
		16°C til 45°C: 2 timer
		46°C til 60°C: 3 timer
Driftstid	Varierer afhængigt af driftstilstande og kan reduceres væsentligt under visse strømintensive tilstande	
Temperaturområde: Drift	0°C til 35°C (32°F til 95°F)	
Temperaturområde: Opbevaring	-20°C til 65°C (-40°F til 149°F)	
Møntcellebatteri	CR 2032	

Strømadapter

Tabel 20. Strømadapterspecifikationer

Funktion	Specifikationer
Type	<ul style="list-style-type: none">45 W (UMA)45 W særlig robust

Funktion	Specifikationer
	<ul style="list-style-type: none"> 65 W (dedikeret)
Indgangsspænding	100 VAC – 240 VAC
Indgangsstrøm (maksimum)	<ul style="list-style-type: none"> 1,3 A for 45 W 1,7 A for 65 W
Indgangsfrekvens	50 til 60 Hz
Udgangsstrøm	<ul style="list-style-type: none"> 2,31 A for 45 W 3,34 A for 65 W
Nominel udgangsspænding	19.5 VDC
Temperaturområde (Drift)	0°C til 40° C (32°F til 104°F)
Temperaturområde (Ikke drift)	40°C til 70°C (-40°F til 158°F)

Mål og vægt



Tabel 21. Mål og vægt

Funktion	Specifikationer
Højde	19,89 mm til 20 mm (0,783" til 0,787")
Bredde	380 mm (14,96")
Dybde	258 mm (10,15")
Vægt	2 kg (4,4 lb)

Computermiljø

Luftbåret forureningsniveau: G1 som defineret i ISA-S71.04-1985

Tabel 22. Computermiljø

	Drift	Opbevaring
Temperaturområde	0°C til 40°C (32°F til 104°F)	-40°C til 65°C (-40°F til 149°F)
Relativ luftfugtighed (maksimum)	10% til 90% (ikke-kondenserende)	0% til 95% (ikke-kondenserende)
	 BEMÆRK: Maksimal dugpunktstemperatur = 26°C	 BEMÆRK: Maksimal dugpunktstemperatur = 33°C
Vibration (maksimum)	0,66 GRMS	1,30 GRMS
Stød (maksimum)	140 G †	160 G‡
Højde over havet (maksimum)	0 til 3048 m (0 til 10.000 fod)	0 til 10.668 m (0 til 35.000 fod)

* Målt ved brug af et vilkårligt vibrationsspektrum, der simulerer brugermiljøet.

† Målt ved brug af en 2 ms halvsinus-impuls når harddisken er i funktion.

‡ Målt ved brug af en 2 ms halvsinus-impuls når harddiskens læserhoved er parkeret.

Sikkerhed

Tabel 23. Sikkerhedsspecifikationer

Funktion	Specifikationer
Trusted Platform Module (TPM) 2.0	Integreret på systemkortet
Dedikeret TPM	Integreret på systemkortet
Windows Hello Support	Valgfrit tilbehør
Kabeldæksel	Valgfrit tilbehør
Afbryder for indtrængning i kabinet	Valgfrit tilbehør
Slot til lås af kabinet og loop-support	Valgfrit tilbehør

Sikkerhedssoftware

Tabel 24. Specifikationer for sikkerhedssoftware

Funktion	Specifikationer
Dell Endpoint Security Suite Enterprise	Valgfrit tilbehør
Dell Data Guardian	Valgfrit tilbehør
Dell Encryption (Enterprise eller Personal)	Valgfrit tilbehør
Dell Threat Defense	Valgfrit tilbehør
RSA SecurID Access	Valgfrit tilbehør
RSA NetWitness Endpoint	Valgfrit tilbehør
MozyPro eller MozyEnterprise	Valgfrit tilbehør
VMware Airwatch/WorkspaceONE	Valgfrit tilbehør
Absolute Data & Device Security	Valgfrit tilbehør

Systeminstallationsmenu

Systeminstallation gør det muligt at administrere din notebook hardware og specificere BIOS-niveauet. Fra systeminstallation kan du:

- Ændre NVRAM-indstillinger når du har tilføjet eller fjernet hardware
- Få vist systemhardwarekonfigurationen
- Aktivere eller deaktivere indbyggede enheder
- Indstille tærskler for ydelse og strømstyring
- Administrer computersikkerhed

Emner:

- [Startmenu](#)
- [Navigationstaster](#)
- [Indstillinger i systeminstallationsmenuen](#)
- [System and Setup Password \(System- og installationsadgangskode\)](#)

Startmenu

Tryk på <F12>, når Dell-logoet vises, for at se en engangsstartmenu med en liste over gyldige startenheder på systemet. Menupunkterne Diagnostics (Diagnosticering) og BIOS Setup (BIOS-konfiguration) er også tilgængelige i menuen. Enhederne i menuen Start afhænger af systemets startenheder. Denne menu er nyttig, hvis du forsøger at starte fra en bestemt enhed eller vil køre en diagnosticering af systemet. Brug af startmenuen ændrer ikke på den startrækkefølge, der er lagret i BIOS.

Indstillingerne er:

- UEFI Boot (UEFI-start):
 - Windows Boot Manager (Windows startadministrator)
- Andre indstillinger:
 - BIOS Setup (BIOS-konfiguration)
 - BIOS Flash Update (BIOS Flash-opdatering)
 - Diagnostics (Diagnosticering)
 - Change Boot Mode Settings (Ændr indstillinger for starttilstand)

Navigationstaster

BEMÆRK: For de fleste af indstillingerne i systeminstallationsmenuen, registreres ændringerne, du foretager, men de træder ikke i kraft, før systemet genstartes.

Taster	Navigation
Op-pil	Flytter til forrige felt.
Ned-pil	Flytter til næste felt.
Enter	Vælger en værdi i det valgte felt (hvis det er relevant) eller følge linket i feltet.
Mellemrumstast	Udfolder eller sammenfolder en rulleliste, hvis relevant.

Taster	Navigation
Tab	Flytter til næste fokusområde. BEMÆRK: Kun for standard grafisk browser.
Esc	Flytter til forrige side, indtil du får vist hovedskærmen. Når du trykker på Escape-tasten på hovedskærmen vises der en meddelelse, der beder dig om at gemme alle ændringer, som ikke er gemt, og som genstarter systemet.

Indstillinger i systeminstallationsmenuen

BEMÆRK: Afhængigt af den bærbare pc og de installerede enheder er det muligvis ikke alle elementer i dette afsnit, der vises.

Generelle indstillinger

Tabel 25. Generelt

Egenskab	Beskrivelse
System Information	<p>Viser følgende oplysninger:</p> <ul style="list-style-type: none"> System Information: Viser BIOS Version (BIOS-version), Service Tag (Servicemærke), Asset Tag (Aktivkode), Ownership Tag (Ejerskabskode), Ownership Date (Dato for ejerskab), Manufacture Date (Fremstillingsdato) og Express Service Code (Ekspresservicekode). Memory Information (Hukommelsesoplysninger) – Viser Memory Installed (Installeret hukommelse), Memory Available (Tilgængelig hukommelse), Memory Speed (Hukommelseshastighed), Memory Channels Mode (Hukommelseskanaltilstand), Memory Technology (Hukommelsesteknologi), DIMM A Size (DIMM A-størrelse) og DIMM B Size (DIMM B-størrelse). Processor Information (Processoroplysninger): Viser Processor Type (Processortype), Core Count (Antal kerner), Processor ID (Processor-id), Current Clock Speed (Aktuel klokfrekvens), Minimum Clock Speed (Minimum klokfrekvens), Maximum Clock Speed (Maksimum klokfrekvens), Processor L2 Cache (Processor L2 cache-lager), Processor L3 Cache (Processor L3 cache-lager), HT Capable (HT-duelig) og 64-Bit Technology (64-Bit teknologi). Device Information (Enhedsinformation): Viser Primary HDD (Primær HDD), ODD Device (ODD-enhed), M.2 SATA SSD, M.2 PCIe SSD-0, LOM MAC Address (LOM MAC Adresse), Video Controller, Video BIOS Version, Video Memory (Videohukommelse), Panel type, Native Resolution (Indbygget opløsning), Audio Controller (Lyd-controller), Wi-Fi Device (Wi-Fi-ernhed) og Bluetooth Device (Bluetooth-enhed).
Battery Information	Viser status for batteriets levetid, og om AC-adapteren er installeret.
Boot Sequence	Lader dig angive rækkefølgen, i hvilken computeren forsøger at finde et operativsystem på de enheder, der er angivet på denne liste.
Advanced Boot Options	<p>Lader dig vælge Legacy Option ROMs (ældre ROM'er) under computerens UEFI-opstart. Ingen indstilling er aktiveret som standard.</p> <ul style="list-style-type: none"> Enable Legacy Option ROMs Enable Attempt Legacy Boot (Aktiver forsøg på tidligere startindstilling)
UEFI Boot Path Security	<p>Denne indstilling styrer, om systemet skal anmode brugeren om at indtaste administratoradgangskoden, når der bootes en UEFI-startsti fra F12-startmenuen:</p> <ul style="list-style-type: none"> Always, Except Internal HDD (Altid, undtagen intern harddisk) – Standardværdi Always (Altid) Never (Aldrig)

Egenskab	Beskrivelse
Date/Time	Lader dig foretage indstillinger for dato og klokkeslæt. Skifter til systemets dato og klokkeslæt, der straks træder i kraft.

Systemoplysninger

Tabel 26. Systemkonfiguration

Egenskab	Beskrivelse
Integrated NIC	Lader dig konfigurere den indbyggede LAN-controller. <ul style="list-style-type: none"> Disabled (Deaktiveret) = Det indbyggede LAN er slukket og ikke synlig for operativsystemet. Enabled (Aktiveret) = Det indbyggede LAN er aktiveret. Enabled w/PXE (Aktiveret m/PXE) = Det indbyggede LAN er aktiveret med PXE-opstart (standard).
SATA Operation	Lader dig konfigurere driftstilstanden for den integrerede harddisk-controller. <ul style="list-style-type: none"> Disabled (Deaktiveret) = SATA-controllerne er skjulte AHCI = SATA er konfigureret til AHCI-tilstand RAID ON = SATA er konfigureret til at understøtte RAID-tilstand (som standard valgt).
Drives	Lader dig aktivere eller deaktivere de forskellige installerede drev: <ul style="list-style-type: none"> SATA-0 (aktiveret som standard) SATA-1 (aktiveret som standard) SATA-2 (aktiveret som standard) M.2 PCIe SSD-0 (aktiveret som standard)
Smart Reporting	Dette felt styrer, om harddiskfejl for indbyggede drev rapporteres under systemstart. Indstillingen Enable Smart Reporting (Aktiver SMART-rapportering) er som standard deaktiveret.
USB-konfiguration	Lader dig aktivere eller deaktivere den integrerede USB-controller for: <ul style="list-style-type: none"> Enable USB Boot Support (Aktiver understøttelse af USB-opstart) Enable External USB Port <p>Alle indstillingerne er som standard enabled (aktiveret).</p>
Audio (Lyd)	Lader dig aktivere eller deaktivere den integrerede lydcontroller. Indstillingen Enable Audio (Aktiver lyd) er som standard valgt. <ul style="list-style-type: none"> Enable Microphone (Aktiver mikrofon) Enable Internal Speaker (Aktiver intern højttaler) <p>Begge indstillinger er som standard aktiveret.</p>
Miscellaneous Devices	Lader dig aktivere eller deaktivere følgende enheder: <ul style="list-style-type: none"> Enable Camera (Aktiver kamera) (aktiveret som standard)

Video

Egenskab

Beskrivelse

LCD Brightness

Lader dig indstille skærmens lysstyrke afhængigt af strømkilden – på batteri og på vekselstrøm. LCD-lysstyrken er uafhængig af batteri og vekselstrømsadapter. Den kan indstilles med skyderen.

BEMÆRK: Videoindstillingen er kun synlig, når systemet har installeret et skærmkort.

Sikkerhed

Tabel 27. Sikkerhed

Egenskab	Beskrivelse
Admin Password	Lader dig indstille, ændre eller slette administratoradgangskoden.
System Password	Lader dig indstille, ændre eller slette systemadgangskoden.
Strong Password	Med denne indstilling kan du aktivere eller deaktivere stærk adgangskodebeskyttelse for systemet.
Password Configuration	Lader dig bestemme det minimalt og maksimalt tilladte antal tegn i administrator- og systemadgangskoder. Antallet af tegn er mellem 4 og 32.
Password Bypass	Med denne indstilling kan du omgå System (Boot) Password (Systemadgangskode (adgangskode ved start) og prompterne for adgangskoder til den interne harddisk under genstart af systemet. <ul style="list-style-type: none">• Disabled (Deaktiveret) – Der spørges altid efter systemets og den interne harddisks adgangskode, når de bliver indstillet. Denne indstilling er som standard aktiveret.• Reboot Bypass (Omgåelse ved genstart) – Omgår adgangskodeprompten ved genstarter (varmstarter).
	BEMÆRK: Systemet vil altid bede om adgangskoder for systemet og den interne harddisk, når der startes fra slukket tilstand (en koldstart). Systemet vil også altid bede om adgangskoder for alle harddiske i modulrummet.
Password Change	Med denne indstilling kan du bestemme om det er tilladt at foretage ændringer i systemets og harddiskens adgangskoder, når der er oprettet en administratoradgangskode. Allow Non-Admin Password Changes (Tillad ændringer af ikke-administratoradgangskoder) - Denne indstilling er som standard aktiveret.
Non-Admin Setup Changes	Bestemmer om det er tilladt at foretage ændringer i indstillingen for installationsprogrammet, når der er oprettet en administratoradgangskode.
UEFI Capsule Firmware Updates	Denne indstilling styrer, om dette system tillader BIOS-opdateringer via UEFI capsule-opdateringspakker. Denne indstilling er som standard valgt. Deaktiveres denne indstilling, blokeres BIOS-opdateringer fra tjenester såsom Microsoft Windows Update og Linux Vendor Firmware Service (LVFS).
TPM 2.0 Security	Lader dig styre om TPM (Trusted Platform Module) er synligt for operativsystemet. <ul style="list-style-type: none">• TPM On (TPM Til) (Standard)• Clear (Ryd)• PPI Bypass for Enable Commands (PPI forbigå aktiverede kommandoer)• PPI Bypass for Disabled Commands (PPI forbigå deaktiverede kommandoer)• PPI-forbigåelse for ryd-kommandoer (PPI Bypass for Clear Commands)• Attestation Enable (Certifikation aktiveret) (standard)• Key Storage Enable (Nøglelager aktiveret) (standard)• SHA-256 (standard)

Egenskab	Beskrivelse
	Vælg en indstilling: <ul style="list-style-type: none"> • Disabled (Deaktiveret) • Enabled (Aktiveret) (standard)
Computrace(R)	Med dette felt kan du aktivere eller deaktivere grænsefladen til BIOS-modulet i den valgfrie Computrace Service fra Absolute Software. Aktiverer eller deaktiverer den valgfrie Computrace-service, der er designet til styring af aktiver. <ul style="list-style-type: none"> • Deactivate (Deaktiver) • Disable (Deaktiver) • Activate (Aktiver) – denne indstilling er som standard valgt.
OROM Keyboard Access	Denne indstilling bestemmer, om brugere er i stand til at gå til konfigurationsskærm-billedet for valgfri ROM via genvejstaster under opstart. <ul style="list-style-type: none"> • Enabled (Aktiveret) (standard) • Disabled (Deaktiveret) • Engangs-aktivering
Admin Setup Lockout	Lader dig forhindre brugere i at åbne Setup (Installation), når der er indstillet en Admin-adgangskode. Denne indstilling er som standard ikke angivet.
Master Password Lockout	Lader dig at deaktivere support af hovedadgangskode Harddiskadgangskoder skal slettes, før indstillingerne kan ændres. Denne indstilling er som standard ikke angivet.
SMM Security Mitigation	Tillader dig at aktivere eller deaktivere yderligere UEFI SMM Security Mitigation-beskyttelse. Denne indstilling er som standard ikke angivet.

Sikker opstart

Table 28. Secure Boot

Egenskab	Beskrivelse
Secure Boot Enable	Lader dig aktivere eller deaktivere funktionen sikker opstart <ul style="list-style-type: none"> • Secure Boot Enable Denne indstilling er som standard valgt.
Secure Boot Mode	Giver dig mulighed for at ændre adfærden af Secure Boot for at tillade evaluering eller krav om UEFI-driversignaturer. <ul style="list-style-type: none"> • Deployed Mode (standard) • Audit Mode
Expert key Management	Giver dig mulighed for at manipulere sikkerhedsnøgledatabaserne, men kun, hvis systemet er i Custom Mode (Brugerdefineret tilstand). Indstillingen Enable Custom Mode (Aktiver brugerdefineret tilstand) er som standard deaktiveret. Indstillingerne er: <ul style="list-style-type: none"> • PK (standard) • KEK • db • dbx Hvis du aktiverer Custom Mode , vises de relevante indstillinger for PK, KEK, db og dbx . Indstillingerne er:

Egenskab	Beskrivelse
	<ul style="list-style-type: none"> • Save to File (Gem til fil)- Gemmer nøglen til en brugervalgt fil • Replace from File (Erstat fra fil)- Erstatte den aktuelle nøgle med en nøgle fra en brugervalgt fil • Append from File (Tilføj fra fil)- Tilføjer en nøgle til den aktuelle database fra en brugervalgt fil • Delete (Slet)- Sletter den valgte nøgle • Reset All Keys (Nulstil alle nøgler)- Nulstiller til standardindstilling • Delete All Keys (Slet alle nøgler)- Sletter alle nøglerne <p>① BEMÆRK: Hvis du deaktiverer Custom Mode (Brugerdefineret tilstand), slettes alle ændringerne, og nøglerne genoprettes til standardindstillinger.</p>

Intel Software Guard Extensions (Intel sikkerhedsudvidelse af software)

Tabel 29. Intel Software Guard Extensions (Intel sikkerhedsudvidelse af software)

Egenskab	Beskrivelse
Intel SGX Enable	<p>Dette felt giver mulighed for at skabe et sikkert miljø ved kørsel af kode/lagring af følsomme oplysninger inden for det primære operativsystem.</p> <p>Klik på en af følgende muligheder:</p> <ul style="list-style-type: none"> • Disabled (Deaktiveret) • Enabled (Aktiveret) • Software controlled – standard
Enclave Memory Size	<p>Denne indstilling angiver SGX Enclave Reserve Memory Size (Reservehukommelsesstørrelse for SGX Enclave).</p> <p>Klik på en af følgende muligheder:</p> <ul style="list-style-type: none"> • 32 MB • 64 MB • 128 MB – standard

Performance (Ydelse)

Tabel 30. Performance (Ydelse)

Egenskab	Beskrivelse
Multi Core Support	<p>Dette felt angiver, om processen har en eller alle kerner aktiveret. Ydeevnen for nogle programmer forbedres med ekstra kerner.</p> <ul style="list-style-type: none"> • All—Standard • 1
Intel SpeedStep	<p>Lader dig aktivere eller deaktivere processorens Intel SpeedStep-tilstand.</p> <ul style="list-style-type: none"> • Enable Intel SpeedStep (Aktiver Intel SpeedStep)

Egenskab	Beskrivelse
C-States Control	<p>Denne indstilling er som standard valgt.</p> <p>Lader dig aktivere eller deaktivere flere slumretilstande for processoren.</p> <ul style="list-style-type: none"> • C States (C-tilstande) <p>Denne indstilling er som standard valgt.</p>
Intel TurboBoost	<p>Lader dig aktivere eller deaktivere processorens TurboBoost-tilstand.</p> <ul style="list-style-type: none"> • Enable Intel TurboBoost (Aktiver Intel TurboBoost) <p>Denne indstilling er som standard valgt.</p>
Hyper-Thread Control	<p>Lader dig aktivere eller deaktivere processorens HyperThreading i processoren.</p> <ul style="list-style-type: none"> • Disabled (Deaktiveret) • Enabled (Aktiveret) – Standard

Strømstyring

Egenskab	Beskrivelse
AC Behavior	<p>Lader dig aktivere eller deaktivere muligheden for, om computeren automatisk skal tænde, når en vekselstrømsadapter tilsluttes.</p> <p>Standardindstilling: Wake on AC (Vækning på vekselstrøm) er ikke valgt.</p>
Enable Intel Speed Shift Technology	<ul style="list-style-type: none"> • Enable Intel Speed Shift Technology <p>Standardindstilling: Enabled (Aktiveret).</p>
Auto On Time	<p>Lader dig indstille klokkeslæt hvor computeren skal tænde automatisk. Indstillingerne er:</p> <ul style="list-style-type: none"> • Disabled (Deaktiveret) • Every day (Hver dag) • Weekdays (Hverdage) • Select days (Udvalgte dage) <p>Standardindstilling: Disabled (Deaktiveret).</p>
USB Wake Support	<p>Lader dig aktivere, at USB-enheder kan vække systemet fra standby.</p> <p>BEMÆRK: Denne funktion virker kun, når der er tilsluttet en vekselstrømsadapter. Hvis vekselstrømsadapteren fjernes under standby, vil system setup (systeminstallationsmenuen) slukke strømmen til alle USB-porte for at spare batteristrøm.</p> <ul style="list-style-type: none"> • Enable USB Wake Support (Aktiver understøttelse af USB-vækning)
Wake on WLAN	<p>Lader dig aktivere eller deaktivere funktionen, der tænder computeren fra tilstanden Off (Slukket) ved modtagelse af et LAN-signal.</p> <ul style="list-style-type: none"> • Disabled (Deaktiveret)

Egenskab	<p>Beskrivelse</p> <ul style="list-style-type: none"> · WLAN <p>Standardindstilling: Disabled (Deaktiveret).</p>
Peak Shift	<p>Denne indstilling gør det muligt for dig at minimere vekselstrømsforbruget i dagens spidsbelastningsperioder. Når indstillingen er valgt, vil dit system kun køre på batteriet, også selv om AC-strømforsyningen er tilkøbet.</p> <ul style="list-style-type: none"> · Enable Peak Shift (Aktivér Peak Shift) — Deaktiveret · Angiv batterigrænse (15 % til 100 %) – 15 % (aktiveret som standard)
Advanced Battery Charge Configuration	<p>Denne indstilling gør det muligt for dig at maksimere batteriets levetid. Når denne indstilling aktiveres, anvender systemet en standardalgoritme til opladning og andre teknikker for at øge batteriets levetid uden for de normale arbejdstider.</p> <p>Enable Advanced Battery Charge Mode (Aktiver Avanceret batteriopladningsfunktion) - er deaktiveret</p>
Primary Battery Charge Configuration	<p>Lader dig vælge opladningstilstand for batteriet. Indstillingerne er:</p> <ul style="list-style-type: none"> · Adaptive (Tilpasset) – aktiveret som standard · Standard – oplader batteriet helt ved standardhastighed · ExpressCharge (Ekspresopladning) — Batteriet kan oplades på kortere tid vha. Dells hurtigopladningsteknologi. · Primarily AC use (Primært vekselstrømsbrug) · Custom (Brugerdefineret) <p>Hvis Custom Charge (Tilpasset opladning) vælges, kan du også konfigurere Custom Charge Start (Start af tilpasset opladning) og Custom Charge Stop (Stop af tilpasset opladning).</p> <p> BEMÆRK: Alle opladningstilstande er muligvis ikke tilgængelige for alle batterierne. For at aktivere denne indstilling skal du deaktivere indstillingen Advanced Battery Charge Configuration (Avanceret batteriopladningskonfiguration).</p>

POST-adfærd

Egenskab	<p>Beskrivelse</p>
Adapter Warnings	<p>Lader dig aktivere eller deaktivere BIOS-meddelelser, når du bruger visse strømadaptere.</p> <p>Standardindstilling: Enable Adapter Warning (Aktiver adapteradvarsler)</p>
Numlock Enable	<p>Lader dig aktivere indstillingen Numlock, ved opstart af computeren.</p> <p>Enable Network (Aktiver netværk). Denne indstilling er som standard aktiveret.</p>
Fn Lock Options	<p>Gør det muligt at lade genvejstasterne Fn + Esc skifte den primære funktion af F1–F12, mellem deres standard og sekundære funktioner. Hvis du deaktiverer denne funktion, kan du ikke skifte dynamisk mellem funktionerne for disse taster. De tilgængelige indstillinger er:</p> <ul style="list-style-type: none"> · Fn Lock (Fn-lås) – aktiveret som standard · Lock Mode Disable/Standard (Låsefunktion Deaktiveret/Standard) – aktiveret som standard · Lock Mode Enable/Secondary (Låsefunktion Aktiver/Sekundær)
Fastboot	<p>Lader dig fremskynde opstartsprocessen ved at omgå nogle kompatibilitetstrin. Indstillingerne er:</p> <ul style="list-style-type: none"> · Minimal – aktiveret som standard

Egenskab	Beskrivelse
	<ul style="list-style-type: none"> · Thorough (Grundig) · Auto
Extend BIOS POST Time	<p>Lader dig oprette en ekstra forsinkelse inden opstart. Indstillingerne er:</p> <ul style="list-style-type: none"> · 0 sekunder – aktiveret som standard · 5 seconds (5 sekunder) · 10 seconds (10 sekunder)
Full Screen Logo	<ul style="list-style-type: none"> · Enable Full Screen Logo (Aktiver fuldskærmslogo) – ikke aktiveret
Warnings and Errors	<ul style="list-style-type: none"> · Prompt on warnings and errors (Meddelelser ved advarsler og fejl) – aktiveret som standard · Continue on warnings (Fortsæt ved advarsler) · Continue on warnings and errors (Fortsæt ved advarsler og fejl)
Sign of Life Indication	<ul style="list-style-type: none"> · Aktiver Sign of Life-indikation for tastaturbaglys—aktiveret som standard

Virtualiseringsunderstøttelse

Egenskab	Beskrivelse
Virtualization	<p>Dette felt angiver, om en VMM (Virtual Machine Monitor) kan anvende de betingede hardwarefunktioner i Intel Virtualization Technology.</p> <p>Enable Intel Virtualization Technology (Aktivér Intel-virtualiseringsteknologi) – aktiveret som standard.</p>
VT for Direct I/O	<p>Aktiverer eller deaktiverer VMM (Virtual Machine Monitor) til at udnytte de ekstra hardwarefunktioner, der leveres af Intel® Virtualization Technology til direkte I/O.</p> <p>Enable VT for Direct I/O (Aktiver VT til direkte I/O) - er enabled (aktiveret) som standard.</p>
Trusted Execution	<p>Denne indstilling angiver, om en Measured Virtual Machine Monitor (MVMM) kan anvende de yderligere hardwarefunktioner, som findes i Intel Trusted Execution Technology. TPM Virtualization Technology og Virtualization Technology for Direct I/O skal aktiveres for at du kan anvende funktionen.</p> <p>Trusted Execution (Betroet udførelse) - disabled (deaktiveret) som standard.</p>

Wireless (Trådløst)

Indstillingsbeskrivelse

Wireless Switch	<p>Lader dig indstille trådløse enheder, der kan styres via en trådløs kontakt. Indstillingerne er:</p> <ul style="list-style-type: none"> · WLAN · Bluetooth <p>Alle indstillingerne er som standard enabled (aktiveret).</p>
------------------------	--

Indstillingsbeskrivelse

BEMÆRK: WLAN-aktiverings- og deaktiveringsstyringer er bundet sammen, og de kan ikke aktiveres eller deaktiveres separat.

Wireless Device Enable

Lader dig aktivere eller deaktivere de interne trådløse enheder.

- WLAN
- Bluetooth

Alle indstillingerne er som standard enabled (aktiveret).

Vedligeholdelsesskærm

Egenskab	Beskrivelse
Service Tag	Viser computerens servicemærke.
Asset Tag	Giver dig mulighed for at oprette et systemaktivkode, hvis der ikke allerede er angivet en aktivkode. Denne indstilling er som standard ikke angivet.
BIOS Downgrade	Dette felt styrer tilbageslag af systemets firmware til tidligere revisioner. Indstillingen 'Allow BIOS downgrade' er aktiveret som standard.
Data Wipe	Dette felt gør det muligt at slette data fra alle interne lagerenheder på en sikker måde. Indstillingen 'Wipe on Next boot' er som standard ikke aktiveret. Det følgende er en liste over påvirkede enheder: <ul style="list-style-type: none">· Intern SATA HDD/SSD· Intern M.2 SDD· Intern M.2 PCIe SSD· Internal eMMC (Intern eMMC)
BIOS Recovery	Dette felt gør det muligt for brugerne at gendanne visse beskadigede BIOS-forhold fra en gendannelsesfil på brugerens primære harddisk eller fra en ekstern USB-nøgle. <ul style="list-style-type: none">· BIOS Recovery from Hard Drive – aktiveret som standard· Always perform integrity check – deaktiveret som standard

Systemlogfiler

Egenskab	Beskrivelse
BIOS Events	Lader dig se og rydde POST-hændelser i systeminstallationsmenuen (BIOS).
Thermal Events	Lader dig se og rydde Systeminstallationsmenuen (termiske) hændelser.
Power Events	Lader dig se og rydde Systeminstallationsmenuen (strøm) hændelser.

SupportAssist System Resolution (SupportAssist-systemopløsning)

Egenskab	Beskrivelse
Auto OS Recovery Threshold	Gør det muligt at styre den automatiske opstartssekvens for SupportAssist-systemet. Indstillingerne er: <ul style="list-style-type: none">· Off (Fra)· 1· (Aktiveret som standard)· 3
SupportAssist OS Recovery	Lader dig gendanne SupportAssist OS Recovery (Deaktiveret som standard)

System and Setup Password (System- og installationsadgangskode)

Tabel 31. System and Setup Password (System- og installationsadgangskode)

Adgangskodetype	Beskrivelse
System Password (Systemadgangskode)	Adgangskode du skal indtaste for at logge på systemet.
Setup password (Installationsadgangskode)	Adgangskode, som du skal indtaste for at få adgang til at foretage ændringer i computerens BIOS-indstillinger.

Du kan oprette en system password (systemadgangskode) og en setup password (installationsadgangskode) til at sikre computeren.

 **FORSIGTIG:** Adgangskodefunktionerne giver et grundlæggende sikkerhedsniveau for computerens data.

 **FORSIGTIG:** Enhver kan få adgang til de data, der er gemt på computeren, hvis den ikke er låst og uden opsyn.

 **BEMÆRK:** Funktionen System and Setup Password (System- og installationsadgangskode) er deaktiveret.

Tildeling af en systemopsætningsadgangskode

Forudsætning

Du kan kun tildele et nyt **System or Admin Password**, når status er **Not Set**.

Om denne opgave

For at komme ind i systemopsætningen, skal du trykke F2 straks efter start eller genstart.

Trin

- 1 På skærmen **System BIOS** eller **System Setup**, skal du vælge **Security** og trykke på Enter. Nu vises skærmen **Security**.
- 2 Vælg **System/Admin Password**, og indtast en adgangskode i feltet **Enter the new password**. Brug følgende retningslinjer, når du vil tildele systemadgangskoden:
 - En adgangskode kan bestå af op til 32 tegn.
 - Adgangskoden kan indeholde tal fra 0 til 9.

- Der kan kun bruges små bogstaver, store bogstaver er ikke tilladt.
 - Kun de følgende specialtegn er tilladt: mellemrum, ("), (+), (,), (-), (.), (/), (:), ([), (\), (]), (^).
- 3 Indtast den systemadgangskode, som du nu har angivet, i feltet **Confirm new password**, og klik på **OK**.
 - 4 Tryk på Esc, hvorefter du får vist en meddelelse om at gemme ændringerne.
 - 5 Klik på Y for at gemme ændringerne.
Computeren genstartes

Sådan slettes eller ændres en eksisterende systemopsætningsadgangskode

Forudsætning

Kontroller, at **Password Status (Adgangskodestatus)** er Unlocked (Ulåst) (i systeminstallationsmenuen), før du forsøger at slette eller ændre den eksisterende system- og/eller installationsadgangskode. Du kan ikke slette eller ændre en eksisterende system- eller installationsadgangskode, hvis **Password Status (Adgangskodestatus)** er Locked (Låst).

Om denne opgave

Tryk på F2 for at gå til systeminstallationsmenuen, straks efter en start eller genstart.

Trin

- 1 Vælg i skærmen **System BIOS** eller **System Setup (Systeminstallationen)**, **System Security (Systemsikkerhed)** og tryk Enter. Skærmen **System Security (Systemsikkerheds)** vises.
- 2 Bekræft i skærmen **System Security (Systemsikkerhed)**, at **Password Status (Adgangskodestatus)** er **Unlocked (Ulåst)**.
- 3 Vælg **System Password (Systemadgangskode)**, ændr eller slet eksisterende systemadgangskode og tryk på Enter eller Tab.
- 4 Vælg **Setup Password, (Installationsadgangskode)**, ændr eller slet eksisterende installationsadgangskode og tryk på Enter eller Tab.

 **BEMÆRK:** Hvis du ændrer system- og/eller opsætningsadgangskoden, skal du indtaste den nye adgangskode igen, når du bliver bedt om det. Hvis du sletter system- og/eller opsætningsadgangskoden, skal du bekræfte sletningen, når du bliver bedt om det.
- 5 Tryk på Esc og en meddelelse beder dig gemme ændringerne.
- 6 Tryk på Y for at gemme ændringer og afslutte systeminstallationsmenuen.
Computeren genstarter.

Software

Dette kapitel beskriver de understøttede operativsystemer og indeholder vejledninger i at installere driverne.

Download driver til

- 1 Tænd din notebook.
- 2 Gå til **Dell.com/support**.
- 3 Tryk på **Product Support** (Produktsupport), indtast servicemærket svarende til din notebook, og tryk dernæst **Submit** (Send).

ⓘ BEMÆRK: Hvis du ikke har servicemærket, så brug autodetekteringsfunktionen, eller se efter din model af notebook manuelt.

- 4 Klik på **Drivers and Downloads (Drivere og downloads)**.
- 5 Vælg det operativsystem, der er installeret på din notebook.
- 6 Rul ned ad siden for at vælge den driver, der skal installeres.
- 7 Klik på **Download File** (Hent fil) for at downloade driveren til din notebook.
- 8 Efter hentning er afsluttet, naviger til mappen hvor du gemte driverfilen.
- 9 Dobbeltklik på driverfilens ikon, og følg vejledningen på skærmen.

Sådan får du hjælp

Kontakt Dell

Forudsætning

① **BEMÆRK:** Hvis du ikke har en aktiv internetforbindelse, kan du finde kontaktoplysninger på købskvitteringen, pakkeslippen, fakturaen eller i Dells produktkatalog.

Om denne opgave

Dell giver flere muligheder for online- og telefonbaseret support og service. Tilgængeligheden varierer for de enkelte lande og produkter, og nogle tjenester findes muligvis ikke i dit område. Sådan kontakter du Dell omkring salg, teknisk support eller kundeservice:

Trin

- 1 Gå til **Dell.com/support**.
- 2 Vælg supportkategori.
- 3 Bekræft dit land eller område i rullemenuen **Choose a Country/Region (Vælg land/område)** fra listen nederst på siden.
- 4 Vælg det relevante service- eller supportlink alt afhængigt af, hvad du har brug for.