

Vostro 3582

Servisná príručka (konfigurácia s optickou jednotkou)



Poznámky, upozornenia a výstrahy

 **POZNÁMKA** POZNÁMKA uvádza dôležité informácie, ktoré vám umožnia využívať váš produkt lepšie.

 **VAROVANIE** UPOZORNENIE naznačuje, že existuje riziko poškodenia hardvéru alebo straty údajov a ponúka vám spôsob, ako sa tomuto problému vyhnúť.

 **VÝSTRAHA** VÝSTRAHA označuje potenciálne riziko vecných škôd, zranení osôb alebo smrti.

© 2018 – 2019 Dell Inc. alebo jej dcérske spoločnosti. Všetky práva vyhradené. Dell, EMC, ako aj ďalšie ochranné známky sú ochranné známky firmy Dell Inc. alebo jej pobočiek. Ďalšie ochranné známky môžu byť ochranné známky príslušných vlastníkov.

1 Práca na počítači.....	6
Bezpečnostné pokyny.....	6
Pred servisným úkonom v počítači.....	6
Ochrana proti elektrostatickým výbojom (ESD).....	7
Preprava komponentov citlivých na ESD.....	7
Prenosná antistatická servisná súprava.....	8
Po dokončení práce v počítači.....	9
2 Technológia a komponenty.....	10
DDR4.....	10
Rozhranie HDMI 1.4.....	11
Vlastnosti rozhrania USB.....	12
Pamäť Intel Optane.....	14
Povolenie používania pamäte Intel Optane.....	14
Zakázanie používania pamäte Intel Optane.....	14
3 Demontáž a inštalácia komponentov.....	16
Odporúčané nástroje.....	16
Zoznam skrutiek.....	16
Karta micro SD.....	17
Vybratie karty micro SD.....	17
Vloženie karty micro SD.....	18
Optická jednotka.....	19
Demontáž optickej jednotky.....	19
Inštalácia optickej jednotky.....	20
Spodný kryt.....	21
Demontáž spodného krytu.....	21
Inštalácia spodného krytu.....	23
Batéria.....	24
Demontáž batérie.....	24
Inštalácia batérie.....	25
Pamäťové moduly.....	26
Demontáž pamäťového modulu.....	26
Montáž pamäťového modulu.....	27
M2. SATA disk SSD (Solid State Drive).....	28
Demontáž disku SSD M.2 2280.....	28
Montáž disku SSD M.2 2280.....	29
Demontáž disku SSD M.2 2230.....	30
Montáž disku SSD M.2 2230.....	31
Vstupno-výstupná doska.....	33
Demontáž vstupno-výstupnej dosky.....	33
Montáž vstupno-výstupnej dosky.....	33
Dotyková plocha.....	34
Demontáž dotykového panela.....	34

Montáž dotykového panela.....	36
Zostava pevného disku.....	38
Demontáž zostavy pevného disku.....	38
Montáž zostavy pevného disku.....	39
Pevný disk.....	40
Demontáž pevného disku.....	40
Montáž pevného disku.....	41
Karta WLAN.....	42
Demontáž karty WLAN.....	42
Montáž karty WLAN.....	43
Gombíková batéria.....	44
Demontáž gombíkovej batérie.....	44
Montáž gombíkovej batérie.....	45
Termoregulačná platňa.....	46
Demontáž termoregulačnej platne.....	46
Montáž termoregulačnej platne.....	48
Reproduktor.....	50
Demontáž reproduktorov.....	50
Inštalácia reproduktorov.....	51
Zostava displeja.....	52
Demontáž zostavy displeja.....	52
Montáž zostavy displeja.....	54
Systémová doska.....	56
Demontáž systémovej dosky.....	56
Inštalácia systémovej dosky.....	59
Zostava tlačidla napájania so snímačom odtlačkov prstov.....	61
Demontáž zostavy tlačidla napájania so snímačom odtlačkov prstov.....	61
Montáž zostavy tlačidla napájania so snímačom odtlačkov prstov.....	62
Rám displeja.....	63
Demontáž rámu displeja.....	63
Inštalácia rámu displeja.....	64
Kamera.....	65
Demontáž kamery.....	65
Inštalácia kamery.....	66
Panel displeja.....	67
Demontáž panela displeja.....	67
Montáž panela displeja.....	69
Závesy displeja.....	71
Demontáž pántov displeja.....	71
Montáž pántov displeja.....	72
Kábel displeja.....	73
Odstránenie kábla displeja.....	73
Inštalácia kábla displeja.....	74
Doska s tlačidlom napájania.....	75
Demontáž dosky s tlačidlom napájania.....	75
Inštalácia dosky s tlačidlom napájania.....	76
Tlačidlo napájania.....	77
Demontáž tlačidla napájania.....	77
Inštalácia tlačidla napájania.....	78
Port napájacieho kábla.....	79

Demontáž portu napájacieho konektora.....	79
Montáž portu napájacieho konektora.....	80
Zadný kryt displeja.....	81
Demontáž zadného krytu displeja.....	81
Zostava opierky dlaní a klávesnice.....	82
Demontáž zostavy opierky dlaní a klávesnice.....	82
4 Riešenie problémov.....	84
Diagnostika Vylepšené vyhodnotenie systému pred zavedením (Enhanced Pre-Boot System Assessment – ePSA).....	84
Spúšťa sa diagnostika ePSA.....	84
Kontrolky diagnostiky systému.....	84
Aktualizácia systému BIOS (pomocou kľúča USB).....	85
Aktualizácia systému BIOS.....	86
Zálohovacie médiá a možnosti obnovy.....	86
Cyklus napájania Wi-Fi.....	86
Rozptýlenie zvyškovej statickej elektriny.....	86
5 Získanie pomoci.....	88
Kontaktovanie spoločnosti Dell.....	88

Práca na počítači

Bezpečnostné pokyny

Dodržiavaním nasledujúcich bezpečnostných pokynov sa vyhnete prípadnému poškodeniu počítača a aj vy sami budete v bezpečí. Ak nie je uvedené inak, predpokladá sa, že pri každom postupe zahrnutom v tomto dokumente budú splnené tieto podmienky:

- Prečítali ste si bezpečnostné informácie, ktoré boli dodané spolu s počítačom.
- Komponent možno namontovať späť, alebo ak bol zakúpený zvlášť, namontovať tak, že budete postupovať podľa krokov pre demontáže v opačnom poradí.

POZNÁMKA Pred otvorením krytu a panelov počítača odpojte všetky zdroje napájania. Po dokončení práce v počítači najskôr namontujte späť všetky kryty, panely a skrutky a až potom pripojte počítač k zdroju napájania.

POZNÁMKA Pred prácou vnútri počítača si prečítajte bezpečnostné pokyny, ktoré ste dostali s vaším počítačom. Dodatočné informácie o bezpečnosti a overených postupoch nájdete na stránke uvádzajúcej zákonné požiadavky na adrese www.dell.com/regulatory_compliance.

VAROVANIE Mnoho opráv môže vykonať iba certifikovaný servisný technik. Vy sami by ste mali riešiť iba tie problémy a jednoduché opravy, ktoré sú uvedené v produktovej dokumentácii, prípadne telefonicky alebo online kontaktovať tím podpory a postupovať podľa pokynov. Poškodenie v dôsledku servisu, ktorý nie je oprávnený spoločnosťou Dell, nespadá pod ustanovenia záruky. Prečítajte si bezpečnostné pokyny, ktoré ste dostali spolu so svojím produktom, a dodržiavajte ich.

VAROVANIE Pred prácou v počítači sa uzemnite pomocou uzemňovacieho remienka na zápästí alebo opakovaným dotýkaním sa uzemneného nenatretého kovového povrchu, aby ste predišli elektrostatickému výboju.

VAROVANIE S komponentmi a kartami zaobchádzajte opatrne. Nedotýkajte sa komponentov alebo kontaktov na karte. Kartu držte za okraje alebo za kovový nosný držiak. Komponenty ako procesor držte za okraje a nie za kolíky.

VAROVANIE Ak odpájate kábel, potiahnite ho za prípojku alebo pevnú časť zásuvky, ale nie za samotný kábel. Niektoré káble majú konektor zaistený zarážkami; pred odpojením takéhoto kábla zarážky najprv zatlačte. Spojovacie články od seba odpájajte plynulým ťahom rovným smerom — zabránite tým ohnutiu kolíkov. Skôr než kábel pripojíte, presvedčte sa, či sú obe prípojky správne orientované a vyrovnané.

POZNÁMKA Farba počítača a niektorých komponentov sa môže odlišovať od farby uvádzanej v tomto dokumente.

Pred servisným úkonom v počítači

O tejto úlohe

V záujme vyhnutia sa poškodeniu počítača vykonajte predtým, než začnete so servisným úkonom v počítači, nasledujúce kroky.

Postup

1. Dôsledne sa riadte [bezpečnostnými pokynmi](#).
2. Pracovný povrch musí byť rovný a čistý, aby sa nepoškríbal kryt počítača.
3. Ak je počítač pripojený na dokovacie zariadenie (je v doku), vyberte ho z doku.

VAROVANIE Ak chcete odpojiť sieťový kábel, najskôr odpojte kábel z počítača a potom ho odpojte zo sieťového zariadenia.

4. Odpojte od počítača všetky sieťové káble.
5. Odpojte počítač a všetky pripojené zariadenia z elektrických zásuviek.
6. Zatvorte displej, prevráťte počítač a položte ho na plochý povrch.



POZNÁMKA V záujme vyhnutia sa poškodeniu systémovej dosky je potrebné pred servisom počítača odstrániť hlavnú batériu.

7. Vyberte hlavnú batériu.
8. Prevráťte počítač.
9. Otvorte displej.
10. Stlačením tlačidla napájania uzemnite systémovú dosku.



VAROVANIE Ak sa chcete vyhnúť zásahu elektrickým prúdom, predtým, než otvoríte displej, vždy odpojte počítač z elektrickej zásuvky.



VAROVANIE Než sa dotknete akéhokoľvek komponentu vo vnútri počítača, uzemnite sa dotykom nenatretého kovového povrchu – napríklad sa dotknite kovovej zadnej časti počítača. Počas práce sa opakovane dotýkajte nenatretého kovového povrchu, aby sa rozptýlila statická elektrina, ktorá by mohla poškodiť vnútorné súčiastky.

11. Odstráňte prípadné namontované karty ExpressCard alebo Smart Card z príslušných zásuviek.

Ochrana proti elektrostatickým výbojom (ESD)

Elektrostatické výboje sú vážnou hrozbou pri manipulácii s elektronickými súčiastkami, obzvlášť v prípade citlivých súčastí, ako sú rozširujúce karty, procesory, pamäťové moduly DIMM a systémovej dosky. Veľmi slabé náboje dokážu poškodiť obvody spôsobom, ktorý nemusí byť zjavný a môže sa prejavovať ako prerušované problémy alebo skrátená životnosť produktu. V odvetví pôsobia tlaky na dosahovanie nižšej spotreby energie a zvýšenú hustotu, preto je ochrana proti elektrostatickým výbojom čoraz vážnejším problémom.

Z dôvodu zvýšenej hustoty polovodičov používaných v nedávnych výrobkoch spoločnosti Dell je teraz citlivosť na statické poškodenie vyššia než v prípade predchádzajúcich produktov Dell. Z tohto dôvodu už viac nie je možné v súčasnosti používať niektoré spôsoby manipulácie s dielmi schválené v minulosti.

Dva rozpoznané typy poškodenia elektrostatickým výbojom sú kritické a prerušované zlyhania.

- **Kritické** – kritické zlyhania predstavujú približne 20 % zlyhaní súvisiacich s elektrostatickými výbojmi. Poškodenie spôsobuje okamžitú a úplnú stratu funkčnosti zariadenia. Príkladom kritického zlyhania je pamäťový modul DIMM, ktorý prijal výboj statickej elektriny a okamžite začal prejavovať symptóm „Nespustí test POST/žiadny obraz“ vo forme kódu pípania, ktorý sa vydáva v prípade chýbajúcej alebo nefunkčnej pamäte.
- **Prerušované** – prerušované zlyhania predstavujú približne 80 % zlyhaní súvisiacich s elektrostatickými výbojmi. Vysoká miera prerušovaných zlyhaní znamená, že väčšinu času pri vzniku poškodenia nedochádza k jeho okamžitému rozpoznaní. Modul DIMM prijme výboj statickej elektriny, no dochádza iba k oslabeniu spoja a nevznikajú okamžité vonkajšie prejavy súvisiace s poškodením. Môže trvať celé týždne i mesiace, než príde k roztaveniu spoja. Počas tohto obdobia môže dôjsť k degenerácii integrity pamäte, prerušovaných chýbám pamäte a podobne.

Náročnejším typom poškodenia z hľadiska rozpoznania i riešenia problémov je prerušované poškodenie (tiež mu hovoríme latentné poškodenie).

Postupujte podľa nasledujúcich krokov, aby ste predišli poškodeniu elektrostatickým výbojom:

- Používajte antistatický náramok, ktorý bol riadne uzemnený. Používanie bezdrôtových antistatických náramkov už nie je povolené, pretože neposkytujú adekvátnu ochranu. Dotknutím sa šasi pred manipuláciou s dielmi nezaistuje primeranú ochranu proti elektrostatickým výbojom na dieloch so zvýšenou citlivosťou na poškodenie elektrostatickým výbojom.
- Manipulujte so všetkými dielmi citlivými na statickú elektrinu na bezpečnom mieste. Ak je to možné, používajte antistatické podložky na podlahe a podložky na pracovnom stole.
- Pri rozbalovaní staticky citlivého komponentu z prepravného kartónu odstráňte antistatický obalový materiál až bezprostredne pred inštalovaním komponentu. Pred rozbalením antistatického balenia sa uistite, že vaše telo nie je nabité elektrostatickým nábojom.
- Pred prepravou komponentu citlivého na statickú elektrinu používajte antistatický obal.

Preprava komponentov citlivých na ESD

Pri preprave komponentov citlivých na elektrostatické výboje, ako sú napríklad náhradné súčasti alebo súčasti, ktoré majú byť vrátené firme Dell, je veľmi dôležité používať antistatické obaly.

Zdvíhanie zariadení

Pri zdvíhaní ťažkých zariadení postupujte podľa nasledujúcich pokynov:

- **VAROVANIE** Nedvíhajte väčšiu hmotnosť ako 50 libier. Vždy získajte ďalšie zdroje alebo použite mechanické zdvíhacie zariadenie.

1. Stojte na pevnom a stabilnom podklade. Pre lepšiu stabilitu stojte rozkročmo špičkami smerom von.
2. Spevnite brušné svalstvo. Brušné svaly pri zdvíhaní predmetov podopierajú chrbticu a kompenzujú silu vyvíjanú bremenom.
3. Dvíhajte nohami, nie chrbtom.
4. Držte bremeno blízko svojho tela. Čím bližšie k chrbtici, tým menšou silou pôsobí na chrbát.
5. Pri zdvíhaní aj ukladaní bremena držte chrbát vzpriamený. Nepridávajte k hmotnosti bremena aj hmotnosť vlastného tela. Nevytáčajte telo a chrbát.
6. Pri ukladaní bremena použite ten istý postup v opačnom slede.

Prenosná antistatická servisná súprava

Nemonitorovaná prenosná antistatická súprava je najčastejšie používanou servisnou súpravou. Každá prenosná servisná súprava obsahuje tri hlavné súčasti: antistatickú podložku, náramok a spojovací drôt.

Súčasti prenosnej antistatickej súpravy

Súčasťou prenosnej antistatickej súpravy je:

- **Antistatická podložka** – antistatická podložka je vyrobená z disipatívneho materiálu, takže na ňu pri servisných úkonoch možno odložiť súčasti oprávovaného zariadenia. Pri používaní antistatickej podložky by mal byť náramok pripravený na ruke a spojovací drôt by mal byť pripojený k podložke a obnaženej kovovej ploche v zariadení, ktoré opravujete. Po splnení tohto kritéria možno náhradné súčasti vybrať z vrečka na ochranu proti elektrostatickým výbojom a položiť ich priamo na podložku. Predmetom citlivým na elektrostatické výboje nič nehrozí, ak sú v rukách, na antistatickej podložke, v zariadení alebo vo vrecku.
- **Náramok a spojovací drôt** – náramok a spojovací drôt môžu byť spojené priamo medzi zápästím a obnaženou kovovou plochou na hardvéri, ak sa nevyžaduje antistatická podložka, alebo môžu byť pripojené k antistatickej podložke, aby chránili hardvér, ktorý na ňu dočasne položíte. Fyzickému spojeniu náramku a spojovacieho drôtu medzi pokožkou, antistatickou podložkou a hardvérom sa hovorí prepojenie, resp. „bonding“. Používajte iba také servisné súpravy, ktoré obsahujú náramok, podložku aj spojovací drôt. Nikdy nepoužívajte bezdrôtové náramky. Pamätajte, prosím, na to, že drôty v náramku sa bežným používaním opotrebúvajú, preto ich treba pravidelne kontrolovať pomocou nástroja na testovanie náramkov, inak by mohlo dôjsť k poškodeniu hardvéru elektrostatickým výbojom. Test náramku a spojovacieho drôtu odporúčame vykonávať aspoň raz týždenne.
- **Nástroj na testovanie antistatického náramku** – drôty v náramku sa môžu časom poškodiť. Pri používaní nemonitorovanej súpravy je osvedčené testovať náramok pravidelne pred každým servisným úkonom a minimálne raz týždenne. Náramok možno najlepšie otestovať pomocou nástroja na testovanie antistatického náramku. Ak nemáte vlastný nástroj na testovanie náramku, obráťte sa na regionálnu pobočku firmy a opýtajte sa, či vám ho nevedia poskytnúť. Samotný test sa robí takto: na zápästie si pripievňte náramok, spojovací drôt náramku zapojíte do nástroja na testovanie a stlačíte tlačidlo. Ak test dopadne úspešne, rozsvieti sa zelená kontrolka LED. Ak dopadne neúspešne, rozsvieti sa červená kontrolka LED a zaznie zvuková výstraha.
- **Izolačné prvky** – pri opravách je mimoriadne dôležité zabrániť kontaktu súčastí citlivých na elektrostatické výboje, ako je napríklad plastové puzdro chladiča, s vnútornými súčastami zariadenia, ktoré fungujú ako izolátory a často bývajú nabité silným nábojom.
- **Pracovné prostredie** – pred použitím antistatickej servisnej súpravy vždy najskôr zhodnoťte situáciu u zákazníka. Rozloženie súpravy napríklad pri práci so serverom bude iné ako v prípade stolového počítača alebo prenosného zariadenia. Servery sú zvyčajne uložené v stojanoch v dátovom centre, stolové počítače alebo prenosné zariadenia zasa bývajú položené na stoloch v kancelárii. Na prácu sa vždy snažte nájsť priestranú rovnú pracovnú plochu, kde vám nebude nič zavádzať a budete mať dostatok priestoru na rozloženie antistatickej súpravy aj manipuláciu so zariadením, ktoré budete opravovať. Pracovný priestor by takisto nemal obsahovať izolátory, ktoré môžu spôsobiť elektrostatický výboj. Ešte pred tým, ako začnete manipulovať s niektorou hardvérovou súčasťou zariadenia, presuňte v pracovnej oblasti všetky izolátory, ako sú napríklad polystyrén a ďalšie plasty, do vzdialenosti najmenej 30 centimetrov (12 palcov) od citlivých súčastí.
- **Antistatické balenie** – všetky zariadenia citlivé na elektrostatický výboj sa musia dodávať a preberať v antistatickom balení. Preferovaným balením sú kovové vrecká s antistatickým tienením. Poškodené súčasti by ste mali vždy poslať späť zabalené v tom istom antistatickom vrecku a balení, v ktorom vám boli dodané. Antistatické vrecko by malo byť prehnuté a zalepené a do škatule, v ktorej bola nová súčasť dodaná, treba vložiť všetok penový baliaci materiál, čo v nej pôvodne bol. Zariadenia citlivé na elektrostatické výboje by sa mali vyberať z balenia iba na pracovnom povrchu, ktorý je chránený proti elektrostatickým výbojom a súčasti zariadení by sa nikdy nemali klásať na antistatické vrecko, pretože vrecko chráni iba zvnútra. Súčasti zariadení môžete držať v ruke alebo ich môžete odložiť na antistatickú podložku, do zariadenia alebo antistatického vrecka.
- **Preprava súčastí citlivých na elektrostatické výboje** – pri preprave súčastí citlivých na elektrostatické výboje, ako sú napríklad náhradné súčasti alebo súčasti zasielané späť firme Dell, je kvôli bezpečnosti prepravy veľmi dôležité, aby boli uložené v antistatických vreckách.

Zhrnutie ochrany proti elektrostatickým výbojom

Všetkým terénnym servisným technikom odporúčame, aby pri každom servisnom úkone na produktoch firmy Dell používali klasický uzemňovací náramok s drôtom proti elektrostatickým výbojom a ochrannú antistatickú podložku. Okrem toho je tiež mimoriadne dôležité,

aby počas opravy zariadenia neboli citlivé súčasti v dosahu žiadnych súčastí, ktoré fungujú ako izolátory, a aby sa prepravovali v antistatických vreckách.

Po dokončení práce v počítači

O tejto úlohe

Po skončení postupu inštalácie súčastí sa pred zapnutím počítača uistite, že ste pripojili externé zariadenia, karty a káble.

VAROVANIE Používajte výlučne batériu určenú pre konkrétny typ počítača Dell; v opačnom prípade sa môže počítač poškodiť. Nepoužívajte batérie konštruované pre iné počítače spoločnosti Dell.

Postup

1. Pripojte prípadné externé zariadenia, napríklad replikátor portov alebo mediálnu základňu, a nainštalujte všetky karty, napríklad ExpressCard.
2. Pripojte k počítaču prípadné telefónne alebo sieťové káble.

VAROVANIE Pred zapojením sieťového kábla najskôr zapojte kábel do sieťového zariadenia a potom ho zapojte do počítača.

3. Pripojte počítač a všetky pripojené zariadenia k ich elektrickým zásuvkám.
4. Zapnite počítač.

Technológia a komponenty

POZNÁMKA Pokyny uvedené v tejto časti sa vzťahujú na počítače dodávané s operačným systémom Windows 10. Tento počítač sa dodáva so systémom Windows 10 nainštalovaným vo výrobe.

Témy:

- [DDR4](#)
- [Rozhranie HDMI 1.4](#)
- [Vlastnosti rozhrania USB](#)
- [Pamäť Intel Optane](#)

DDR4

Pamäť DDR4 (double data rate fourth generation) je rýchlejším nástupcom technológií DDR2 a DDR3 a v porovnaní s maximálnou kapacitou pamäte DDR3 128 GB na modul DIMM ponúka vyššiu kapacitu, ktorá dosahuje až 512 GB. Pamäť DDR4 so synchronným dynamickým náhodným prístupom má odlišnú koncovku od pamätí SDRAM a DDR, aby zabránila používateľovi nainštalovať do systému nesprávny typ pamäte.

DDR4 potrebuje na prevádzku o 20 % menej energie alebo 1,2 voltu v porovnaní s napájaním 1,5 voltu v prípade pamäte DDR3. DDR4 tiež podporuje nový režim hlbokého zníženia výkonu, ktorý umožňuje hostiteľskému zariadeniu prejsť do úsporného režimu bez potreby obnovenia pamäte. Očakáva sa, že režim hlbokého zníženia výkonu zníži spotrebu energie v úspornom režime o 40 až 50 percent.

Podrobnosti o pamäti DDR4

Medzi pamäťovými modulmi DDR3 a DDR4 existujú drobné rozdiely, ktoré sú uvedené nižšie.

Rozdiel v záreze na koncovke pamäte

Zárez koncovky modulu DDR4 sa nachádza na inom mieste ako v prípade koncovky modulu DDR3. Na oboch typoch modulov sa zárezy nachádzajú na hrane, ktorou sa moduly vkladajú do systému, no moduly DDR4 ich majú posunuté, aby ich nebolo možné namontovať do nekompatibilnej dosky alebo platformy.

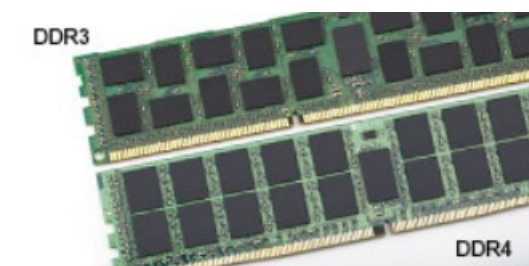

Obrázok 1. Rozdiel v zárezoch

Väčšia hrúbka

Moduly DDR4 sú o čosi hrubšie ako moduly DD3, aby na ne bolo možné umiestniť viac signálnych vrstiev.



Obrázok 2. Rozdiel v hrúbke

Zakrivený okraj

Moduly DDR4 disponujú zakriveným okrajom, vďaka ktorému je zasunutie jednoduchšie a znižuje sa námaha na plošných spojoch počas montáže pamäte.

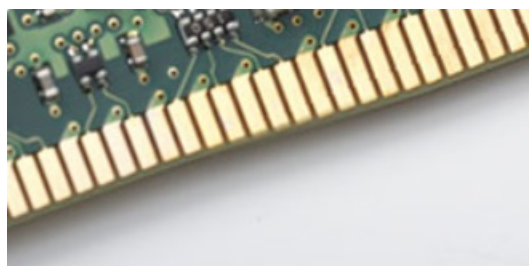

Obrázok 3. Zakrivený okraj

Chyby pamäte

Chyby pamäte systému indikuje nový kód zlyhania ON-FLASH-FLASH (jedna kontrolka LED svieti a dve blikajú) alebo ON-FLASH-ON (dve kontrolky LED svietia a jedna bliká). Ak zlyhá všetka pamäť, displej LCD sa nezapne. Potenciálne zlyhanie pamäte môžete preveriť tak, že vložíte do pamäťových zásuviek umiestnených v spodnej časti systému alebo pod klávesnicou (pri niektorých prenosných zariadeniach) iné pamäťové moduly, o ktorých viete, že sú funkčné.

POZNÁMKA Pamäťový modul DDR4 je vstavanou súčasťou základnej dosky, takže ho nie je možné vymeniť, ako je tu zobrazované a uvádzané.

Rozhranie HDMI 1.4

V tejto časti nájdete informácie o rozhraní HDMI 1.4 a jeho funkciách a výhodách.

HDMI (High-Definition Multimedia Interface) je úplne rozhranie nekomprimovaného, úplne digitálneho zvuku/videa podporované naprieč odvetvím. HDMI poskytuje rozhranie medzi akýmkoľvek kompatibilným zdrojom zvuku/videa, ako je DVD prehrávač či prijímač A/V, a kompatibilným monitorom s podporou digitálneho zvuku a/alebo videa, ako je digitálna televízia (DTV). Určené využitia pre televízory s rozhraním HDMI a DVD prehrávače. Primárnou výhodou je zníženie počtu káblov a opatrenia na ochranu obsahu. HDMI podporuje štandardné, vylepšené video, video vo vysokom rozlíšení spolu s viackanálovým digitálnym zvukom prostredníctvom jediného kábla.

POZNÁMKA HDMI 1.4 bude ponúkať aj podporu 5.1-kanálového zvuku.

Funkcie rozhrania HDMI 1.4

- **Ethernetový kanál HDMI** – pridáva HDMI prepojeniu vysokú rýchlosť zosieťovania, vďaka ktorej môžu používatelia svoje IP zariadenia využívať naplno bez samostatného ethernetového kábla
- **Spätný zvukový kanál** – umožňuje TV pripojenému cez rozhranie HDMI so vstavaným tunerom odosielať zvukové údaje priamo do okolitého zvukového systému, vďaka čomu nie je potrebný samostatný zvukový kábel
- **3D** – určuje vstupné/výstupné protokoly pre hlavné formáty 3D videa, čo otvára priestor pre pravé aplikácie 3D hrania a 3D domáceho kina
- **Typ obsahu** – signalizácia typov obsahu medzi displejom a zdrojovými zariadeniami v reálnom čase umožňuje TV optimalizovať nastavenia obrazu na základe typu obsahu
- **Ďalší priestor pre farby** – pridáva podporu ďalších farebných modelov využívaných pri digitálnej fotografii a počítačovej grafike.

- **Podpora 4K** – umožňuje využívanie rozlíšení videa nad 1 080 p s podporou displejov novej generácie, ktoré nahradia digitálne systémy premietania používané v mnohých komerčných kinách
- **HDMI mikro konektor** – nový, menší konektor pre telefóny a ostatné prenosné zariadenia s podporou rozlíšení videa až do 1 080 p
- **Systém pripojenia v automobiloch** – nové káble a konektory pre videosystémy v automobiloch, ktoré sú vytvorené na uspokojenie jedinečných požiadaviek prostredia vozidla, pri zachovaní skutočnej kvality vysokého rozlíšenia

Výhody rozhrania HDMI

- Kvalitné HDMI prenáša digitálny zvuk a video bez kompresie pre tú najvyššiu a najostrejšiu kvalitu obrazu.
- Lacné HDMI ponúka kvalitu a funkcie digitálneho rozhrania, no zároveň podporuje videoformáty bez kompresie jednoduchým a cenovo dostupným spôsobom
- Audio HDMI podporuje viaceré formáty zvuku od štandardného stera až po viackanálový priestorový zvuk
- Rozhranie HDMI spája video a viackanálový zvuk do jedného kábla, pričom znižuje náklady, zložitosť a neprehľadnosť viacerých káblov, ktoré sa v súčasnosti používajú v audiovizuálnych systémoch
- HDMI podporuje komunikáciu medzi zdrojom videa (napr. DVD prehrávač) a DTV, pričom umožňuje nové funkcie

Vlastnosti rozhrania USB

Systém Universal Serial Bus, alebo USB, bol predstavený v roku 1996. Znamenal obrovské zjednodušenie prepájania medzi hosťiteľským počítačom a periférnymi zariadeniami, akými sú myši a klávesnice, externé pevné disky a tlačiarne.

Pozrime sa v rýchlosti na vývoj USB v nižšie zobrazenej tabuľke.

Tabuľka1. Vývoj USB

Typ	Rýchlosť prenosu údajov	Kategória	Rok uvedenia
USB 2.0	480 Mb/s	Hi-Speed (Vysoká rýchlosť)	2000
USB 3.0/USB 3.1 Gen 1	5 Gb/s	Super-Speed (Super rýchlosť)	2010
USB 3.1 Gen 2	10 Gb/s	Super-Speed (Super rýchlosť)	2013

USB 3.0/USB 3.1 Gen 1 (SuperSpeed USB)

Rozhranie USB 2.0 je už dlhé roky pevne zakotvené ako akýsi štandard medzi počítačovými rozhraniami, o čom svedčí aj takmer 6 miliárd predaných zariadení tohto typu. Aj napriek tomu sa naň však kladú stále vyššie nároky na rýchlosť, keďže počítačový hardvér je neustále rýchlejší a požiadavky na šírku pásma sú stále vyššie. Odpoveďou na stále vyššie nároky spotrebiteľov je rozhranie USB 3.0/USB 3.1 Gen 1, ktoré je teoreticky takmer 10-krát rýchlejšie než jeho predchodca. Vlastnosti rozhrania USB 3.1 Gen 1 možno zhrnúť stručne takto:

- Vyššie prenosové rýchlosti (až do 5 Gb/s)
- Zvýšený maximálny výkon zbernice a zvýšený odber prúdu zariadenia, čím sa zabezpečí zvládanie energeticky náročnejších zariadení
- Nové funkcie správy napájania
- Úplné duplexné prenosy údajov a podpora nových typov prenosu
- Spätná kompatibilita so systémom USB 2.0
- Nové konektory a kábel

Nižšie uvedené témy sa venujú niektorým z najčastejších otázok v súvislosti s rozhraním USB 3.0/USB 3.1 Gen 1.



Rýchlosť

Momentálne existujú 3 rýchlostné režimy zadefinované vo svetle najnovšieho rozhrania USB 3.0/USB 3.1 Gen 1. Sú to režimy Super-Speed, Hi-Speed a Full-Speed. Nový režim SuperSpeed ponúka prenosovú rýchlosť 4,8 Gb/s. Hoci majú dva režimy USB názov Hi-Speed (s vysokou rýchlosťou) a Full-Speed (s plnou rýchlosťou) a bežne sa zvyknú označovať ako USB 2.0 a 1.1, sú pomalšie a stále ponúkajú prenosovú rýchlosť len 480 Mb/s a 12 Mb/s, no naďalej sa využívajú kvôli spätnej kompatibilitate.

USB 3.0/USB 3.1 Gen 1 dosahuje oveľa vyšší výkon vďaka nižšie uvedeným technickým zmenám:

- Ďalšia fyzická zbernica, ktorá je paralelne pridaná k existujúcej zbernici USB 2.0 (pozri nižšie uvedený obrázok).
- USB 2.0 predtým obsahovalo 4 drôty (napájací, uzemňovací a pár na prenos rôznych údajov). V USB 3.0/USB 3.1 Gen 1 sa pridali ďalšie štyri určené pre dva páry diferenčných signálov (príjem a prenos), čo spolu predstavuje osem prepojení v konektoroch a kabeláži.
- USB 3.0/USB 3.1 Gen 1 využíva plne duplexný dátový prenos, zatiaľčo USB 2.0 iba polovičný. Vďaka tomu je teoretické zvýšenie rýchlosti až 10-násobné.

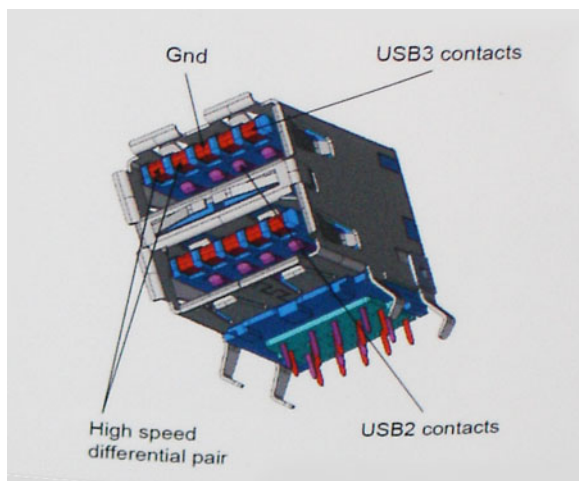

Keďže v súčasnosti využívame videá s vysokým rozlíšením, obrovské dátové úložiská či digitálne fotoaparáty s veľkým počtom megapixelov, požiadavky na rýchlosť prenosu údajov sú čoraz vyššie a rozhranie USB 2.0 už nemusí byť dostatočne rýchle. Navyše, žiadne rozhranie USB 2.0 sa ani len nepribližuje teoretickej maximálnej rýchlosti prenosu 480 Mb/s, pretože maximálna rýchlosť v skutočných podmienkach je približne 320 Mb/s (40 MB/s). Podobne je to však aj s rozhraním USB 3.0/USB 3.1 Gen 1, ktoré nikdy nedosiahne rýchlosť 4,8 Gb/s. Pravdepodobná maximálna rýchlosť v skutočných podmienkach je 400 MB/s s kontrolou kvality a chybovosti prenosu. Aj pri takejto rýchlosti však predstavuje rozhranie USB 3.0/USB 3.1 Gen 1 10-násobné zlepšenie v porovnaní s rozhraním USB 2.0.

Aplikácie

USB 3.0/USB 3.1 Gen 1 prináša viac prenosových dráh a zariadeniam ponúka efektívnejší a rýchlejší prenos údajov. Napríklad prenos videa prostredníctvom rozhrania USB bol predtým z hľadiska maximálneho rozlíšenia, latencie a kompresie takmer neprípustný. No ak teraz máme 5 až 10-násobne väčšiu šírku pásma, video riešenia využívajúce rozhranie USB môžu fungovať omnoho lepšie. Jednolinkové rozhranie DVI vyžaduje prenosovú rýchlosť takmer 2 Gb/s. Pôvodných 480 Mb/s predstavovalo obmedzenie, no rýchlosť 5 Gb/s je už viac než sľubná. Vďaka sľubovanej rýchlosti 4,8 Gb/s si nájde tento štandard cestu aj k takým produktom, ktoré predtým nevyužívali rozhranie USB, ako sú napríklad externé ukladacie systémy využívajúce polia RAID.

Nižšie sú uvedené niektoré z dostupných produktov s rozhraním SuperSpeed USB 3.0/USB 3.1 Gen 1:

- Externé stolové pevné disky s rozhraním USB 3.0/USB 3.1 Gen 1
- Prenosné pevné disky s rozhraním USB 3.0/USB 3.1 Gen 1
- Dokovacie stanice a adaptéry diskov s rozhraním USB 3.0/USB 3.1 Gen 1
- USB kľúče a čítačky s rozhraním USB 3.0/USB 3.1 Gen 1
- Disky SSD s rozhraním USB 3.0/USB 3.1 Gen 1
- Polia RAID s rozhraním USB 3.0/USB 3.1 Gen 1
- Disky optických médií
- Multimediálne zariadenia
- Sieť
- Adaptérové karty a rozbočovače s rozhraním USB 3.0/USB 3.1 Gen 1

Kompatibilita

Dobrá správa je, že pri vývoji rozhrania USB 3.0/USB 3.1 Gen 1 sa od začiatku starostlivo dbalo na to, aby dokázalo bezproblémovo fungovať so štandardom USB 2.0. Hoci na to, aby ste mohli využívať výhody rýchlejšieho nového rozhrania USB 3.0/USB 3.1 Gen 1, sú potrebné nové fyzické prostriedky prepojenia, a teda nové káble, samotný konektor zostáva nezmenený – má ten istý obdĺžnikový tvar so štyrmi rovnako umiestnenými kontaktmi USB 2.0. Káble USB 3.0/USB 3.1 Gen 1 obsahujú päť nových spojení na nezávislý prenos prijatých a odosielaných údajov. Do kontaktu prichádzajú len po pripojení k samotnému rozhraniu SuperSpeed USB.

Systém Windows 10 prináša natívnu podporu radičov s rozhraním USB 3.1 Gen 1. V porovnaní s predchádzajúcimi verziami systému Windows ide o zmenu, pretože tie naďalej vyžadujú na používanie radičov s rozhraním USB 3.0/USB 3.1 Gen 1 samostatné ovládače.

Pamäť Intel Optane

Pamäť Intel Optane slúži iba na zrýchlenie dátového úložiska. Táto pamäť nenahrádza pamäť RAM vo vašom počítači ani nerozširuje jej kapacitu.

POZNÁMKA Pamäť Intel Optane možno používať v počítačoch, ktoré spĺňajú tieto systémové požiadavky:

- procesor Intel Core i3/i5/i7 7. generácie alebo novšej,
- operačný systém Windows 10 (64-bitová verzia) alebo novší
- ovládač technológie Intel Rapid Storage (verzia 15.9.1.1018 alebo novšia).

Tabuľka2. Technické údaje pamäte Intel Optane

Funkcia	Technické údaje
Rozhranie	PCIe 3x2 NVMe 1.1
Konektor	Slot na kartu M.2 (2230/2280)
Podporované konfigurácie	<ul style="list-style-type: none">• procesor Intel Core i3/i5/i7 7. generácie alebo novšej,• operačný systém Windows 10 (64-bitová verzia) alebo novší• ovládač technológie Intel Rapid Storage (verzia 15.9.1.1018 alebo novšia).
Kapacita	16 GB

Povolenie používania pamäte Intel Optane

Postup

1. Na paneli úloh kliknite na vyhľadávacie pole a napíšte doň „**Intel Rapid Storage Technology**“.
2. Kliknite na položku **Intel Rapid Storage Technology**.
3. Na karte **Status (Stav)** kliknite na položku **Enable (Povoliť)**, čím povolíte používanie pamäte Intel Optane.
4. Ak chcete pokračovať v povoľovaní používania pamäte Intel Optane, na obrazovke s upozornením vyberte kompatibilný rýchly disk a kliknite na tlačidlo **Yes (Áno)**.
5. Kliknutím na položky **Intel Optane memory (Pamäť Intel Optane) > Reboot (Reštartovať)** dokončíte povoľovanie používania pamäte Intel Optane.

POZNÁMKA Výhody pamäte Intel Optane sa v prípade chodu aplikácií naplno prejavia pri ich druhom až treťom spustení.

Zakázanie používania pamäte Intel Optane

O tejto úlohe

VAROVANIE Keď zakážete pamäť Intel Optane, neodinštalujte ovládač technológie Intel Rapid Storage, inak bude dochádzať k chybe so zobrazovaním modrej obrazovky. Používateľské rozhranie technológie Intel Rapid Storage môžete odstrániť bez toho, aby ste odinštalovali jej ovládač.

POZNÁMKA Pamäť Intel Optane je nevyhnutné zakázať ešte pred tým, ako z počítača vyberiete dátové úložisko s rozhraním SATA, ktorého chod zrýchľuje pamäťový modul Intel Optane.

Postup

1. Na paneli úloh kliknite na vyhľadávacie pole a napíšte doň „**Intel Rapid Storage Technology**“.
2. Kliknite na položku **Intel Rapid Storage Technology**. Zobrazí sa okno aplikácie **Intel Rapid Storage Technology**.

3. Na karte **Intel Optane memory (Pamäť Intel Optane)** kliknite na položku **Disable (Zakázať)**, čím zakážete používanie pamäte Intel Optane.
4. Kliknite na tlačidlo **Yes (Áno)**, ak ste porozumeli upozorneniu.
Zobrazí sa proces zakazovania pamäte.
5. Kliknutím na položku **Reboot (Reštartovať)** dokončíte zakázanie pamäte Intel Optane a počítač sa reštartuje.

Demontáž a inštalácia komponentov

Odporúčané nástroje















Postupy uvedené v tomto dokumente môžu vyžadovať použitie nasledujúcich nástrojov:









- Skrutkovač Phillips č. 00 a 01
- Plastové páčidlo

Zoznam skrutiek

Nasledujúca tabuľka obsahuje zoznam skrutiek použitých na prichytenie rôznych komponentov.

Tabuľka3. Zoznam skrutiek

Komponent	Typ skrutky	Množstvo	Obrázok skrutky
Spodný kryt	M2x4	1	
	M2,5x7	6	
	M2x2	2	
Batéria	M2x3	4	
Zostava pevného disku	M2x3	4	
Konzola pevného disku	M3x3	4	
Doska s konektorom optickej jednotky	M2x2 s veľkou hlavou	1	
Konzola optickej jednotky	M2x3	2	
Konzola karty WLAN	M2x3	1	
Zostava displeja	M2.5x5	5	
Panel displeja	M2x2	4	
Pánty displeja	M2.5x2.5	8	
	M2x2	2	
Dotyková plocha	M2x2	4	

Komponent	Typ skrutky	Množstvo	Obrázok skrutky
Doska s tlačidlom napájania	M2x3	1	
Snímač odtlačkov prstov	M2x2	1	
Termoregulačná platňa	M2x3	2	
Port napájacieho adaptéra	M2x3	1	
vstupno-výstupná doska	M2x4	1	
Tlačidlo napájania	M2x2	1	
Jednotka SSD	M2x2	1	
Systémová doska	M2x4	1	
Konzola antény bezdrôtovej komunikácie	M2x4	2	

Karta micro SD

Vybratie karty micro SD

Požiadavky

1. Postupujte podľa pokynov uvedených v časti [Pred servisným úkonom v počítači](#).

Postup

1. Zatlačte kartu micro SD dovnútra, aby sa uvoľnila.
2. Vytiahnite kartu micro SD z počítača.



Vloženie karty micro SD

Postup

Kartu micro SD zasuňte do zásuvky a zasúvajte ju, kým sa neozve cvaknutie.



Ďalší postup

1. Postupujte podľa pokynov uvedených v časti [Po servisnom úkone v počítači](#).

Optická jednotka

Demontáž optickej jednotky

Postup

1. Odskrutkujte skrutku (M2x2), ktorá drží zostavu optickej jednotky na spodnom kryte [1].
2. Vysuňte zostavu optickej jednotky zo šachty optickej jednotky [2].



3. Odskrutkujte dve skrutky (M2 x 3), ktoré pripevňujú konzolu optickej jednotky [1].
4. Odstráňte konzolu optickej jednotky z optickej jednotky [2].

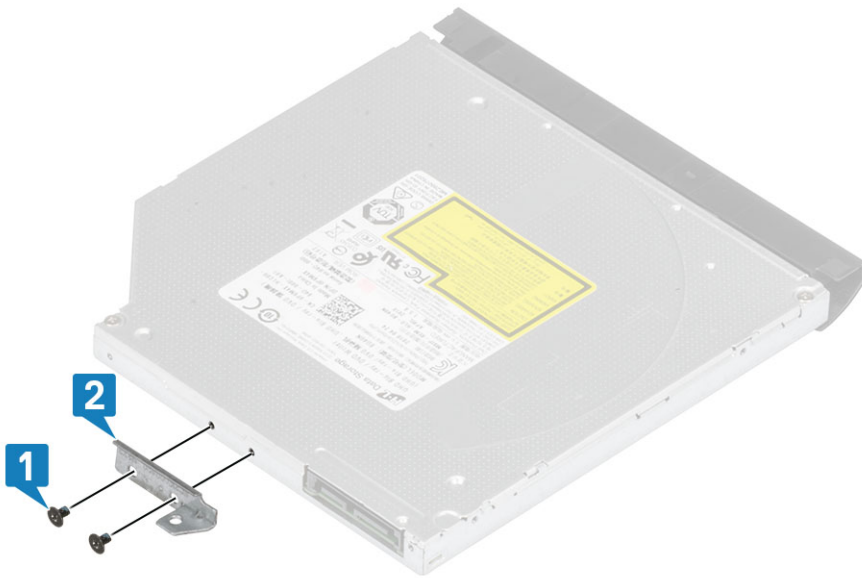

Inštalácia optickej jednotky

Postup

1. Zarovnajzte otvory na skrutky v konzole optickej jednotky s otvormi v optickej jednotke [1].
2. Zaskrutkujte späť dve skrutky (M2 x 3), ktoré pripevňujú konzolu optickej jednotky [2].

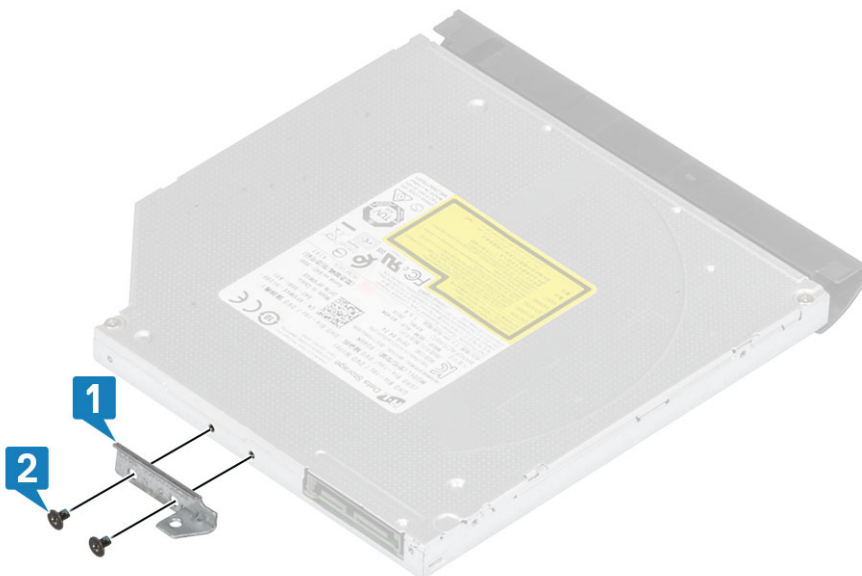

3. Zasuňte zostavu optickej jednotky do šachty optickej jednotky [1].
4. Znova naskrutkujte skrutku (M2x2), ktorá upevňuje zostavu optickej jednotky k spodnému krytu [2].



Ďalší postup

1. Vložte [kartu SD](#).
2. Postupujte podľa pokynov uvedených v časti [Po servisnom úkone v počítači](#).

Spodný kryt

Demontáž spodného krytu

Požiadavky

1. Postupujte podľa pokynov uvedených v časti [Pred servisným úkonom v počítači](#).
2. Vyberte [kartu SD](#).
3. Demontujte [optickú jednotku](#).

Postup

1. Povoľte tri skrutky s rozširovaným koncom, ktorými je spodný kryt pripnutý k počítaču [1].
2. Odskrutkujte skrutku (M2x4), ktorá pripvňuje spodný kryt k počítaču [2].
3. Odskrutkujte dve skrutky (M2x2), ktoré pripvňujú spodný kryt k počítaču [3].
4. Odstráňte šesť skrutiek (M2,5x7), ktorými je spodný kryt pripnutý k počítaču [4].



5. Vypáčte spodný kryt v pravom hornom rohu a postupujte po celom obvode [1, 2].
6. Nadvihnite spodný kryt a odstráňte ho z počítača [3].

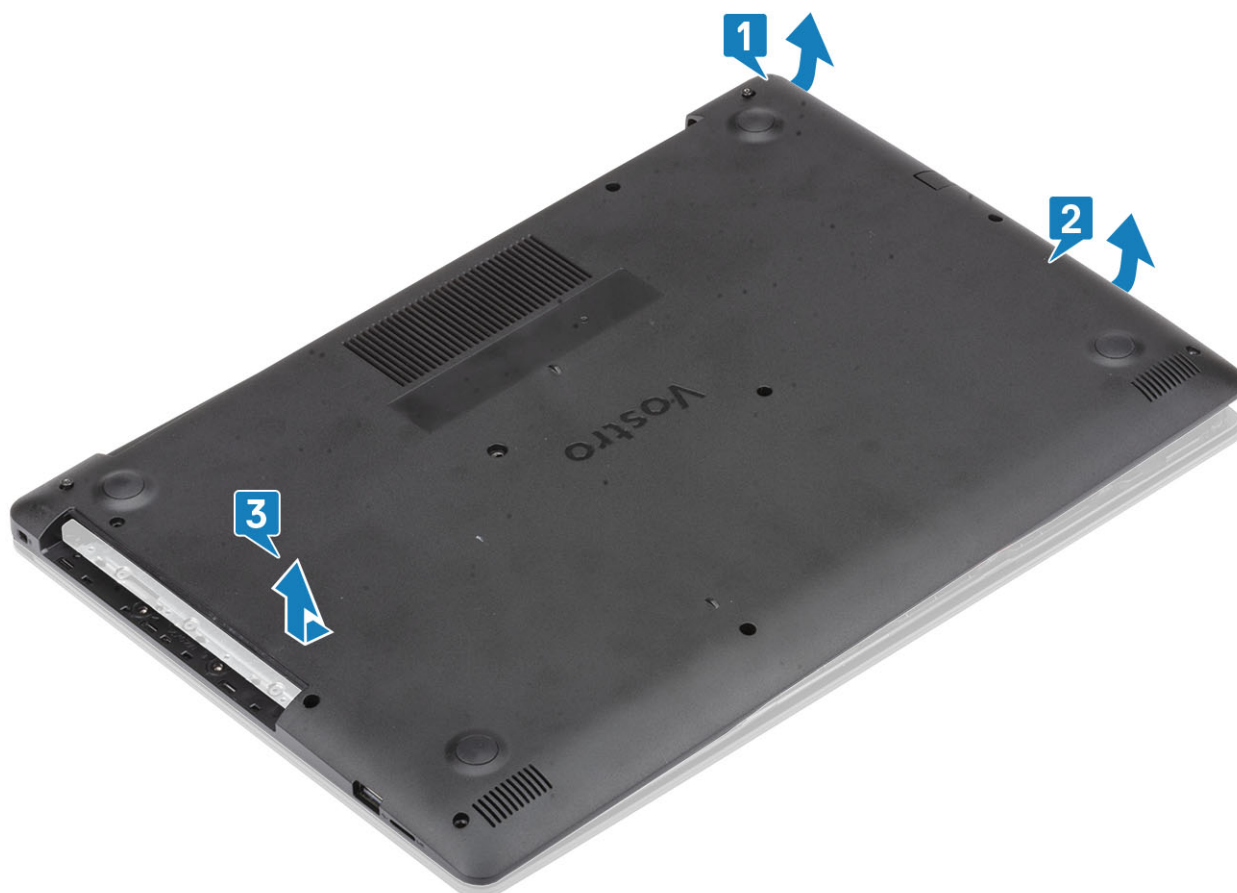

Inštalácia spodného krytu

Postup

1. Spodný kryt položte na zostavu opierky dlaní a klávesnice [1].
2. Zatlačte na pravý okraj krytu a tlačte, kým nezacvakne na svoje miesto [2, 3].

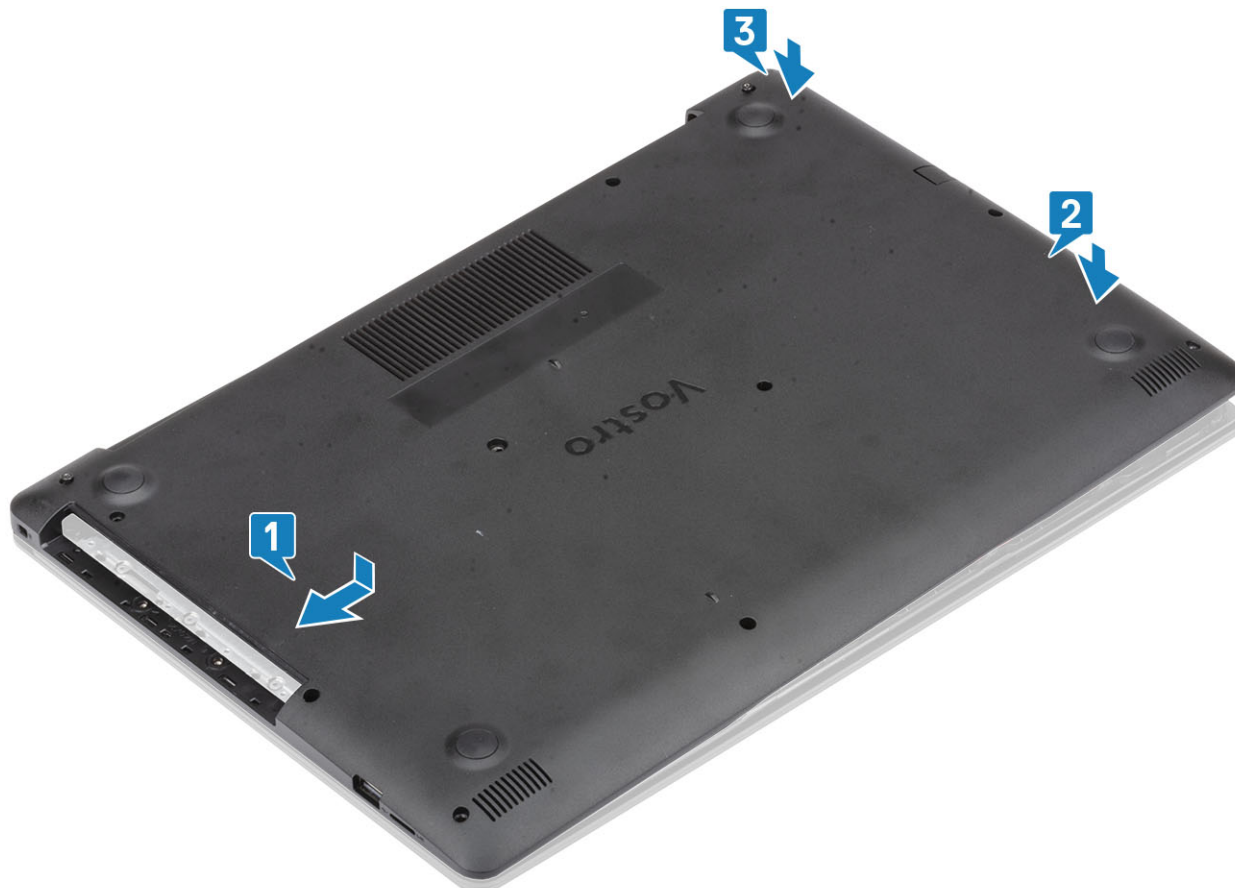

3. Utiahnite tri skrutky s roznitovaným koncom, ktoré pripevňujú spodný kryt k zostave opierky dlaní a klávesnice [1].
4. Zaskrutkujte späť skrutku (M2x4), ktorá pripevňuje spodný kryt k počítaču [2].
5. Zaskrutkujte späť dve skrutky (M2x2), ktoré pripevňujú spodný kryt k počítaču [3].
6. Zaskrutkujte šesť skrutiek (M2,5x6), ktoré pripevňujú spodný kryt k zostave opierky dlaní a klávesnice [4].



Ďalší postup

1. Namontujte [optickú jednotku](#)
2. Vložte [kartu SD](#).
3. Postupujte podľa pokynov uvedených v časti [Po servisnom úkone v počítači](#).

Batéria

Demontáž batérie

Postup

1. Postupujte podľa pokynov uvedených v časti [Pred servisným úkonom v počítači](#).
2. Demontujte [spodný kryt](#).
3. Odpojte kábel batérie od konektora na systémovej doske [1].
4. Odskrutkujte štyri skrutky (M2x3), ktorými je batéria pripevnená k zostave opierky dlaní a klávesnice [2].
5. Vydvihnite batériu zo zostavy opierky dlaní a klávesnice [3].

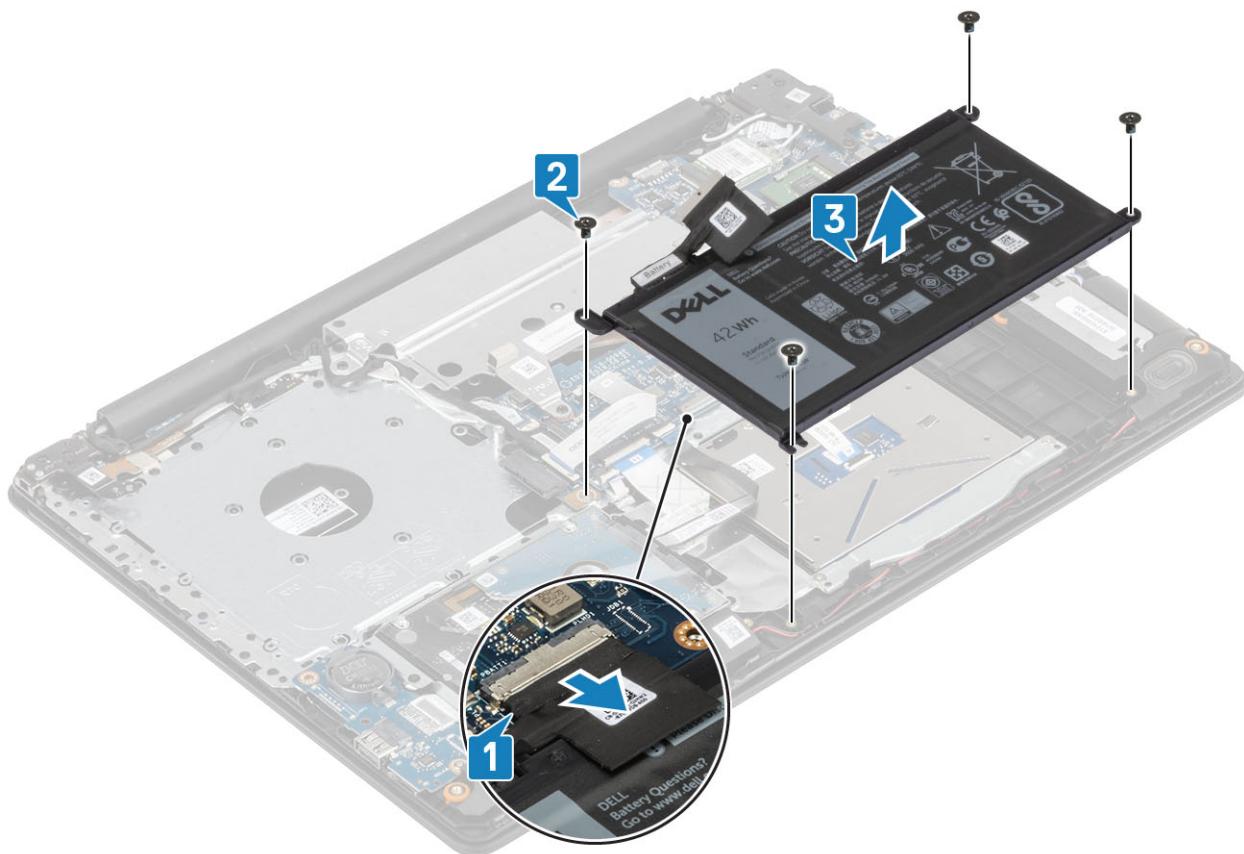

Inštalácia batérie

Postup

1. Zarovnajte otvory na skrutky na batérii s otvormi na skrutky na zostave opierky dlaní [1].
2. Naskrutkujte späť štyri skrutky, ktoré upevňujú batériu k počítaču [2].
3. Pripojte kábel batérie k príslušnému konektoru na systémovej doske [3].

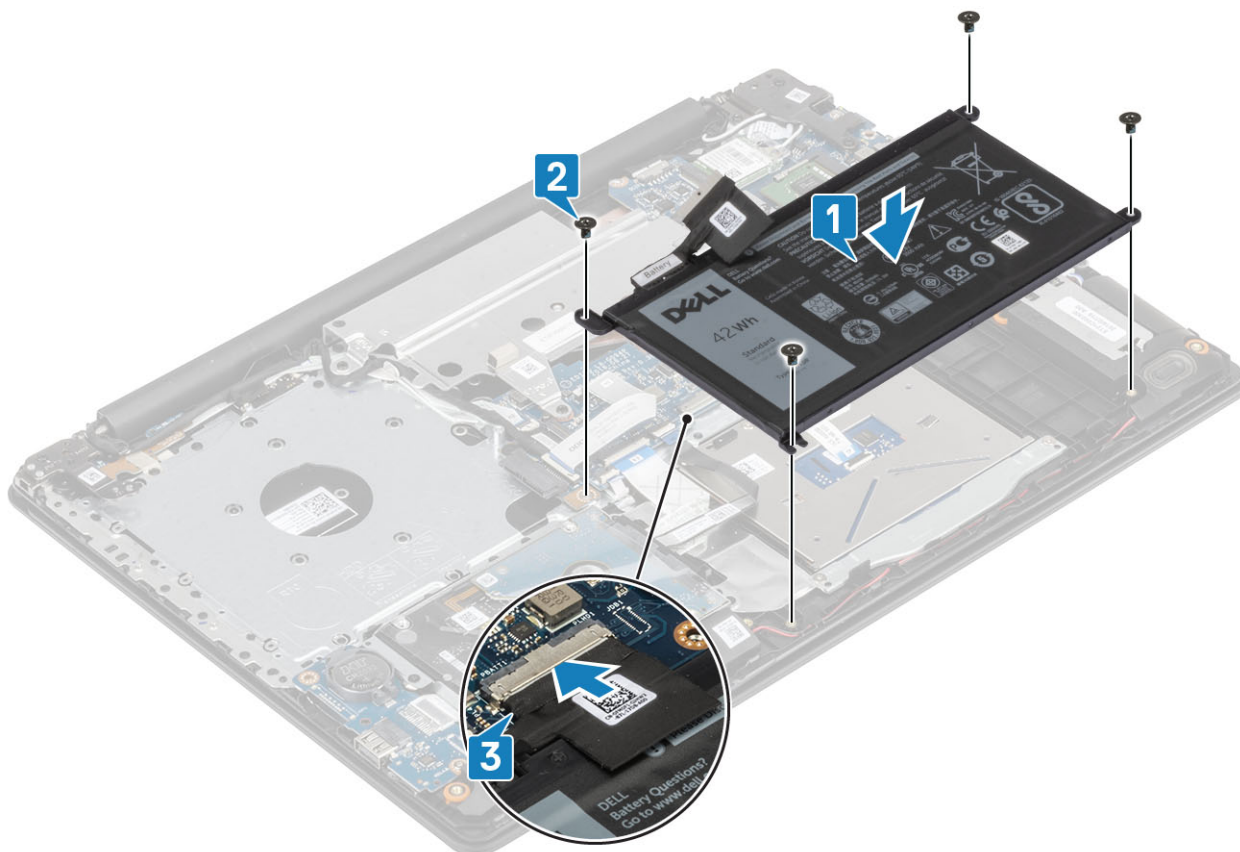

Ďalší postup

1. Namontujte [spodný kryt](#):
2. Postupujte podľa pokynov uvedených v časti [Po servisnom úkone v počítači](#).

Pamäťové moduly

Demontáž pamäťového modulu

Požiadavky

1. Postupujte podľa pokynov uvedených v časti [Pred servisným úkonom v počítači](#).
2. Vyberte [kartu SD](#).
3. Demontujte [optickú jednotku](#).
4. Demontujte [spodný kryt](#).
5. Demontujte [batériu](#).

Postup

1. Potiahnite za poistné spony pamäťového modulu, kým pamäťový modul nevyskočí [1].
2. Vyberte pamäťový modul zo systémovej dosky [2].

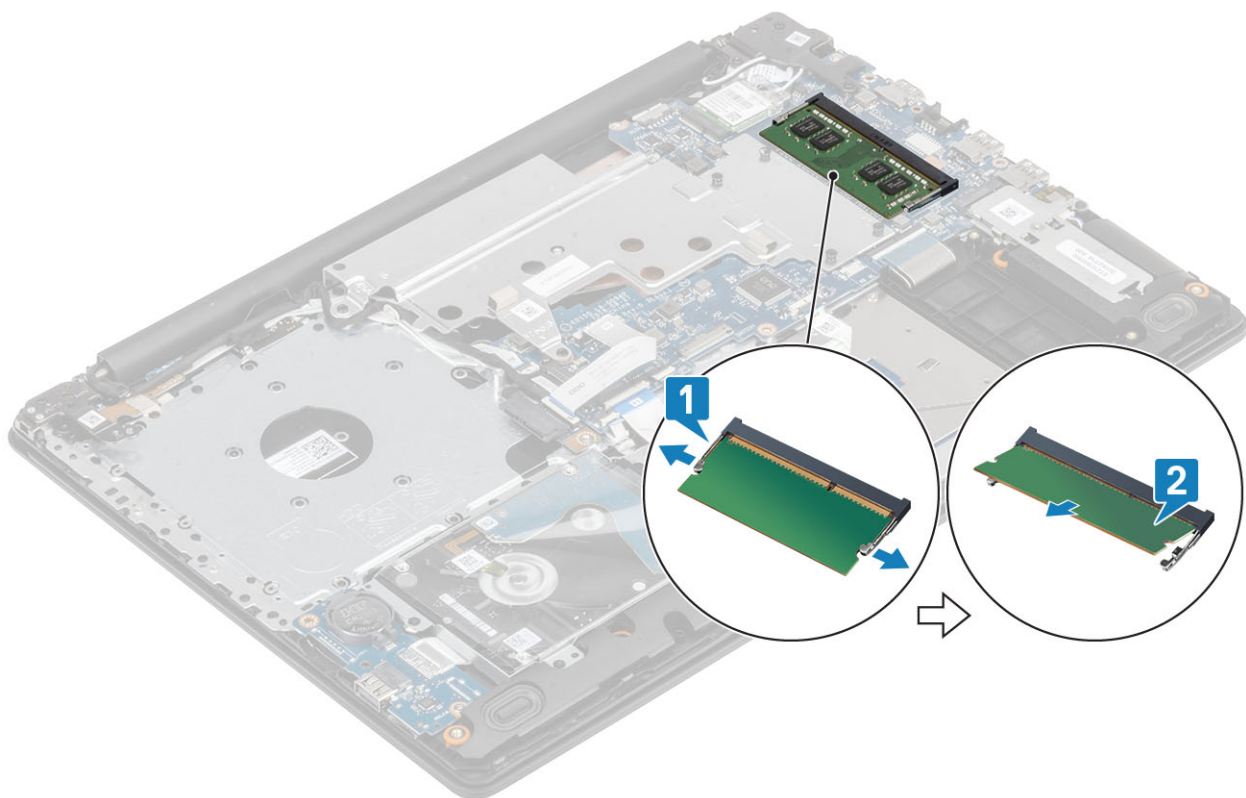

Montáž pamäťového modulu

Postup

1. Pamäťový modul vložte do slotu pamäťového modulu [1].
2. Zatlačte na pamäťový modul a tlačte naň, kým nezacvakne na miesto [2].

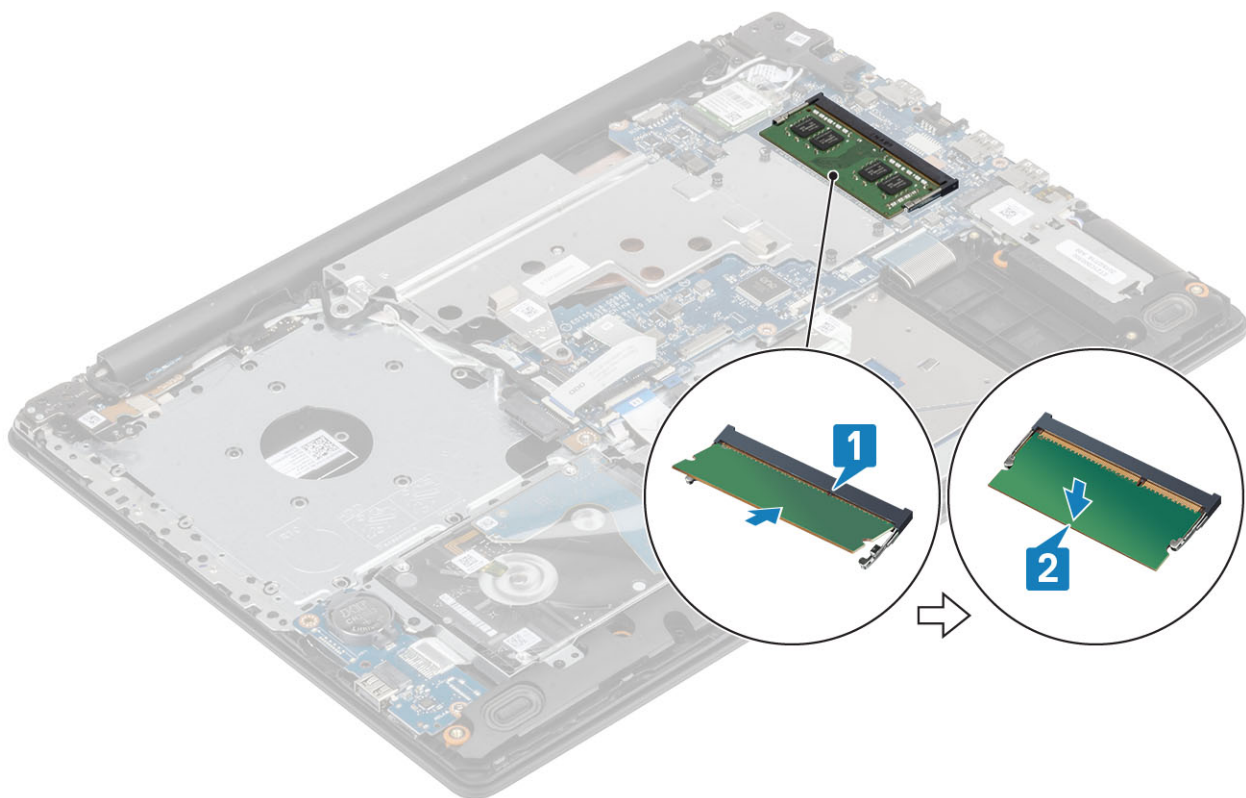

Ďalší postup

1. Nainštalujte [batériu](#).
2. Namontujte [spodný kryt](#).
3. Namontujte [optickú jednotku](#)
4. Vložte [kartu SD](#).
5. Postupujte podľa pokynov uvedených v časti [Po servisnom úkone v počítači](#).

M2. SATA disk SSD (Solid State Drive)

Demontáž disku SSD M.2 2280

Požiadavky

1. Postupujte podľa pokynov uvedených v časti [Pred servisným úkonom v počítači](#).
2. Vyberte [kartu SD](#).
3. Demontujte [optickú jednotku](#).
4. Demontujte [spodný kryt](#).
5. Demontujte [batériu](#).

Postup

1. Uvoľnite skrutky so zapustenou hlavou, ktoré upevňujú termoregulačnú platňu a disk SSD k zostave opierky dlaní a klávesnice [1].
2. Odskrutkujte skrutku (M2 x 3), ktorá pripevňuje disk SSD k počítaču [2].
3. Nadvihnite termoregulačnú platňu disku SSD z konektora a vyberte ju zo systému [3].
4. Vytiahnite termoregulačnú platňu disku SSD z konektora na systémovej doske [4].

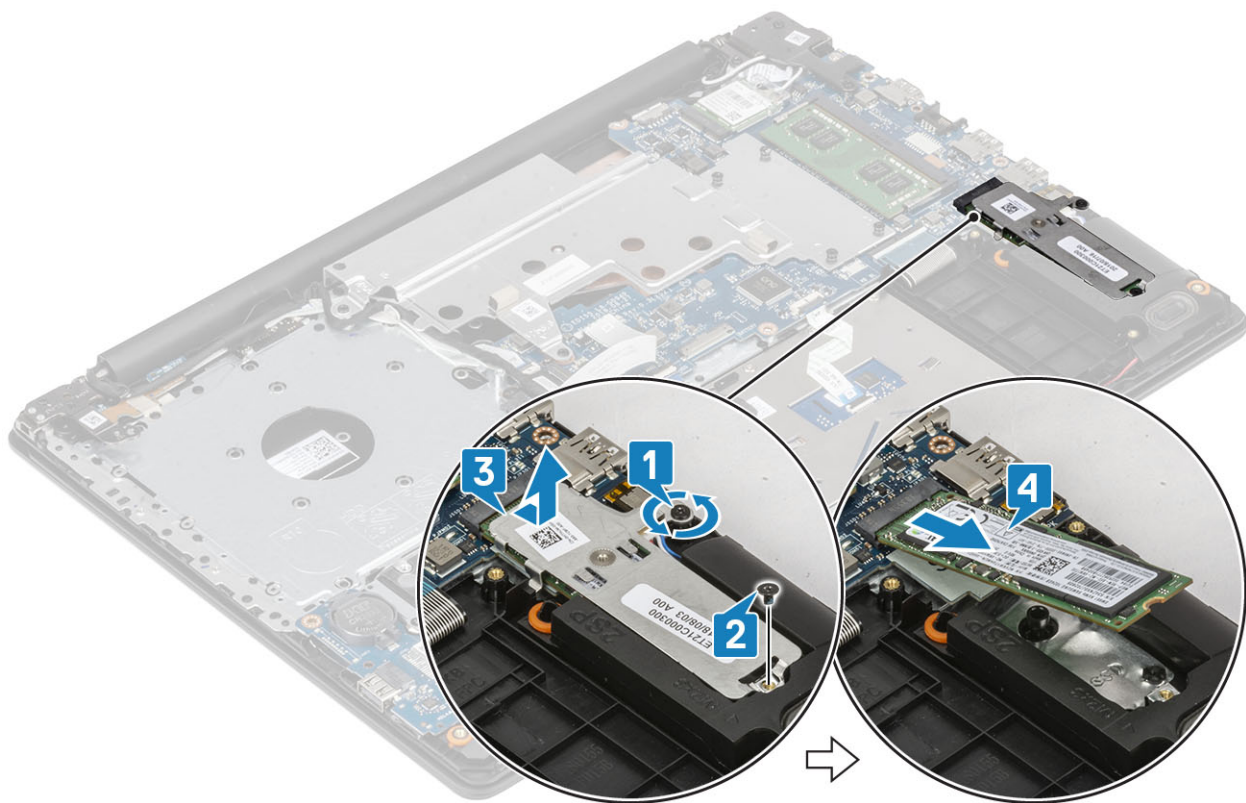

Montáž disku SSD M.2 2280

Postup

1. Zasuňte a vložte disk SSD do slotu na disk SSD [1].
2. Na disk SSD umiestnite tepelnú podložku, ako je znázornené na obrázku [2].
3. Utiahnite skrutku so zapustenou hlavou, ktorá upevňuje termoregulačnú platňu k zostave opierky dlaní a klávesnice [3].
4. Zaskrutkujte späť skrutku (M2x3), ktorá pripevňuje termoregulačnú platňu k zostave opierky dlaní a klávesnice [4].

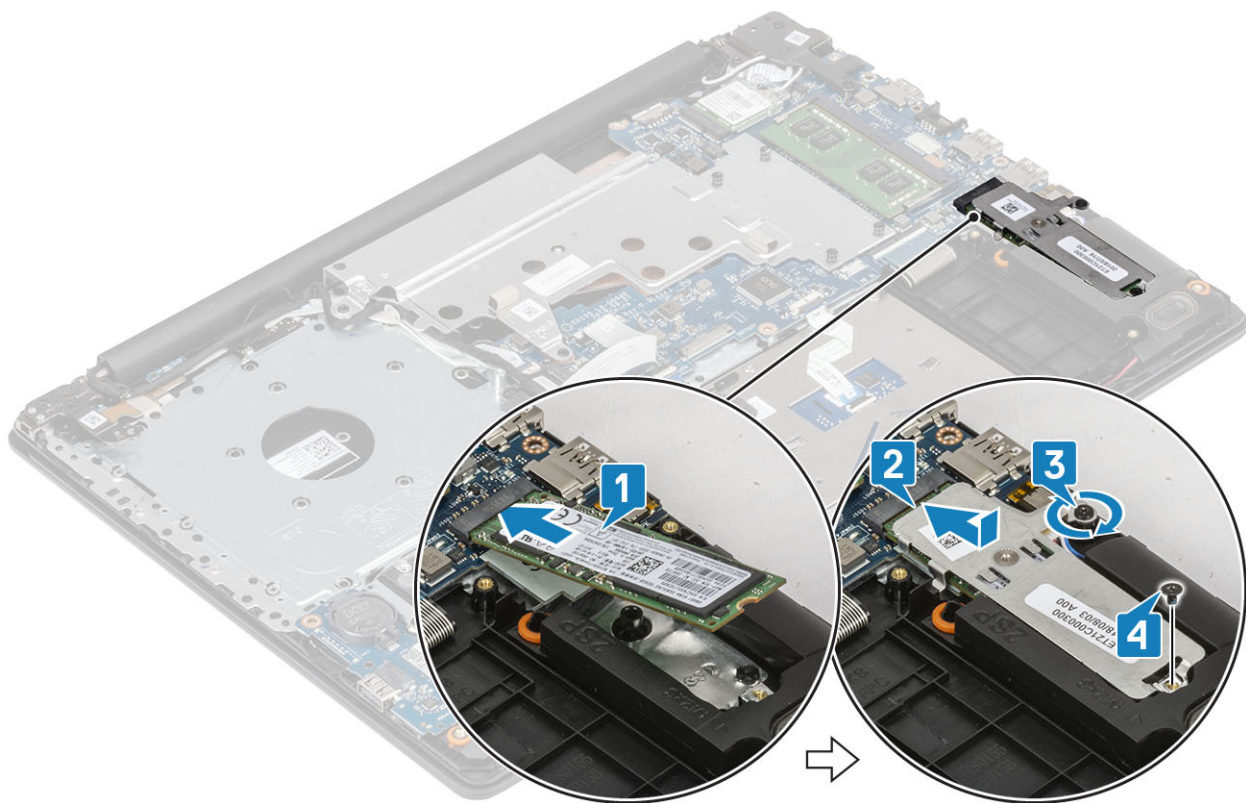

Ďalší postup

1. Vložte [batériu](#).
2. Vložte [spodný kryt](#).
3. Vložte [optickú jednotku](#).
4. Vložte [kartu SD](#).
5. Postupujte podľa pokynov uvedených v časti [Po servisnom úkone v počítači](#).

Demontáž disku SSD M.2 2230

Požiadavky

1. Postupujte podľa pokynov uvedených v časti [Pred servisným úkonom v počítači](#).
2. Vyberte [kartu SD](#).
3. Demontujte [optickú jednotku](#).
4. Demontujte [spodný kryt](#).
5. Demontujte [batériu](#).

Postup

1. Uvoľnite skrutky so zapustenou hlavou, ktoré upevňujú termoregulačnú platňu a disk SSD k zostave opierky dlaní a klávesnice [1].
2. Odskrutkujte skrutku, ktorá upevňuje disk SSD v zariadení [2].
3. Vysuňte termoregulačnú platňu disku SSD z konektora a vyberte ju zo systému [3].

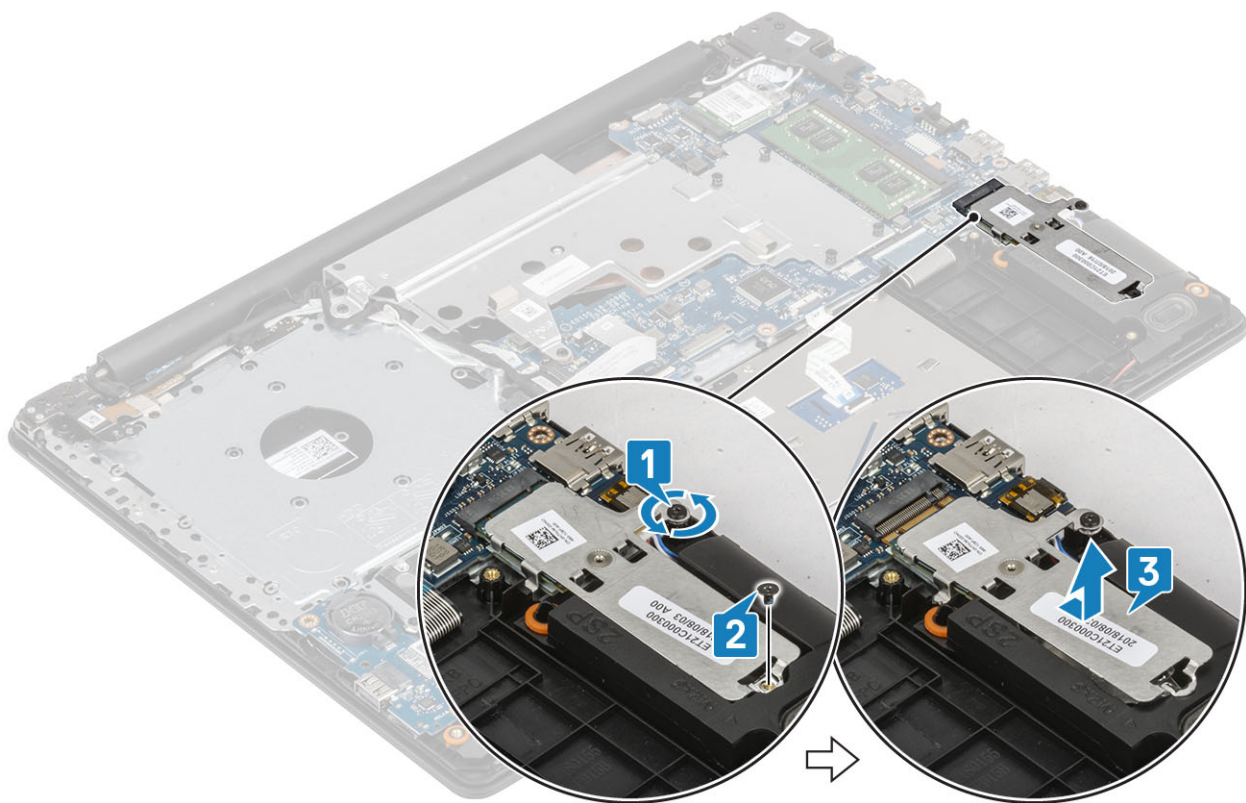

4. Prevráťte termoregulačnú platňu.
5. Odskrutkujte skrutku (M2x2), ktorá upevňuje disk SSD k termoregulačnej platni [1].
6. Vyberte disk SSD z termoregulačnej platne [2].

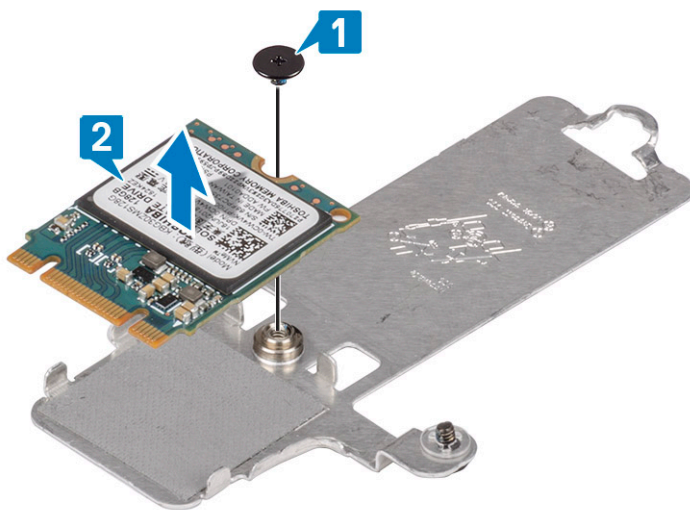

Montáž disku SSD M.2 2230

Postup

1. Umiestnite disk SSD do zásuvky na termoregulačnej platni [1].
2. Zaskrutkujte späť skrutku (M2x2), ktorá pripevňuje disk SSD k termoregulačnej platni [2].

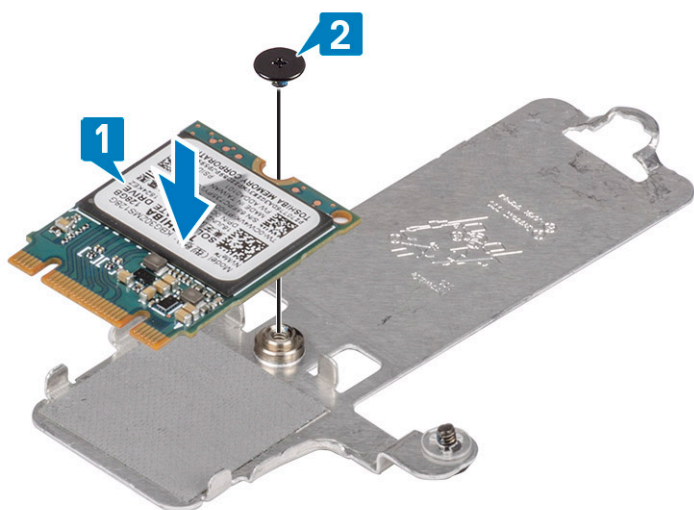

3. Zasuňte a vložte tepelnú podložku disku SSD do slotu na disk SSD [1].
4. Uťahnite skrutku so zapustenou hlavou, ktorá upevňuje termoregulačnú platňu k zostave opierky dlaní a klávesnice [2].
5. Zaskrutkujte späť skrutku (M2x3), ktorá pripevňuje termoregulačnú platňu k zostave opierky dlaní a klávesnice [3].

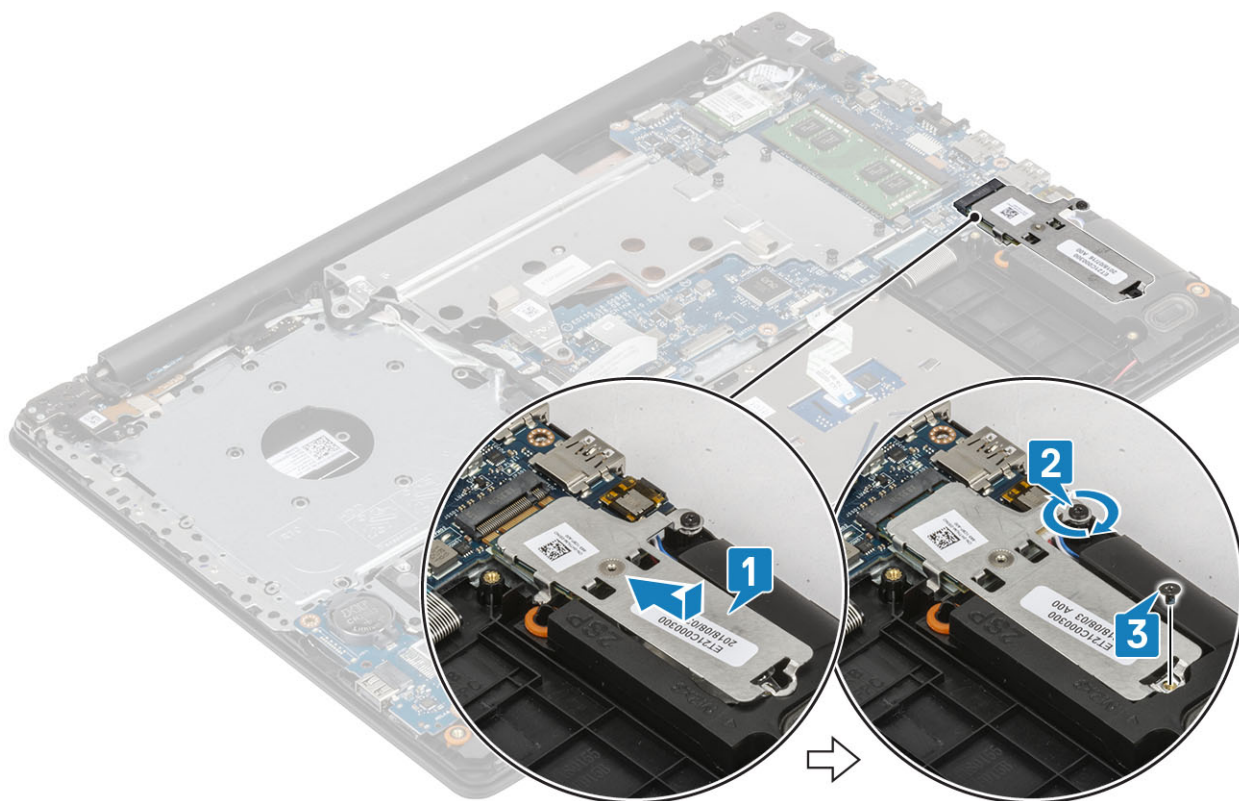

Ďalší postup

1. Vložte [batériu](#).
2. Vložte [spodný kryt](#).
3. Vložte [optickú jednotku](#).
4. Vložte [kartu SD](#).
5. Postupujte podľa pokynov uvedených v časti [Po servisnom úkone v počítači](#).

Vstupno-výstupná doska

Demontáž vstupno-výstupnej dosky

Postup

1. Otvorte západku a odpojte kábel vstupno-výstupnej dosky od systémovej dosky [1].
2. Odskrutkujte skrutku (M2 x 4), ktorá pripevňuje vstupno-výstupnú dosku k zostave opierky dlaní a klávesnice [2].
3. Nadvihnite vstupno-výstupnú dosku zo zostavy opierky dlaní a klávesnice [3].

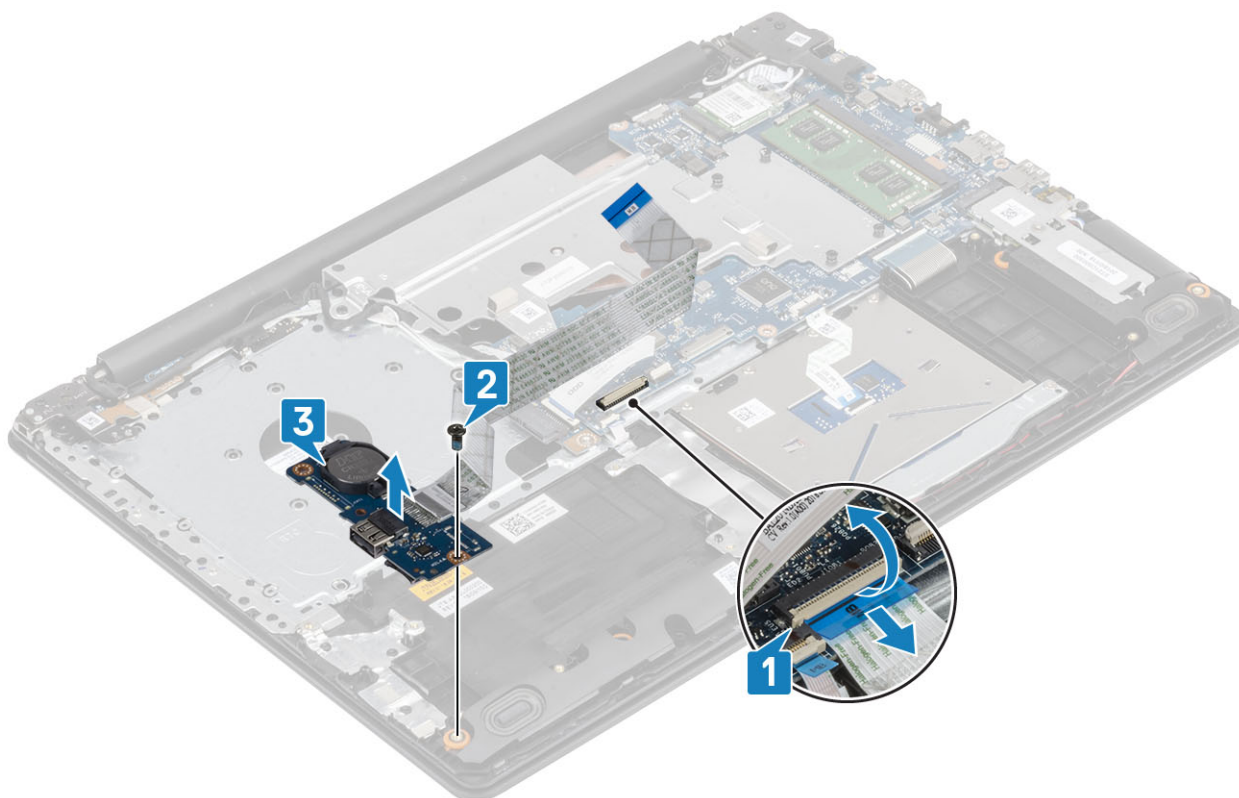

Montáž vstupno-výstupnej dosky

Postup

1. Pomocou zarovnávacích kolíkov umiestnite vstupno-výstupnú dosku na zostavu opierky dlaní a klávesnice [1].
2. Znova naskrutkujte skrutku (M2x4), ktorá pripevňuje vstupno-výstupnú dosku k zostave opierky dlaní a klávesnice [2].
3. Zapojte kábel vstupno-výstupnej dosky do príslušného konektora na systémovej doske [3].

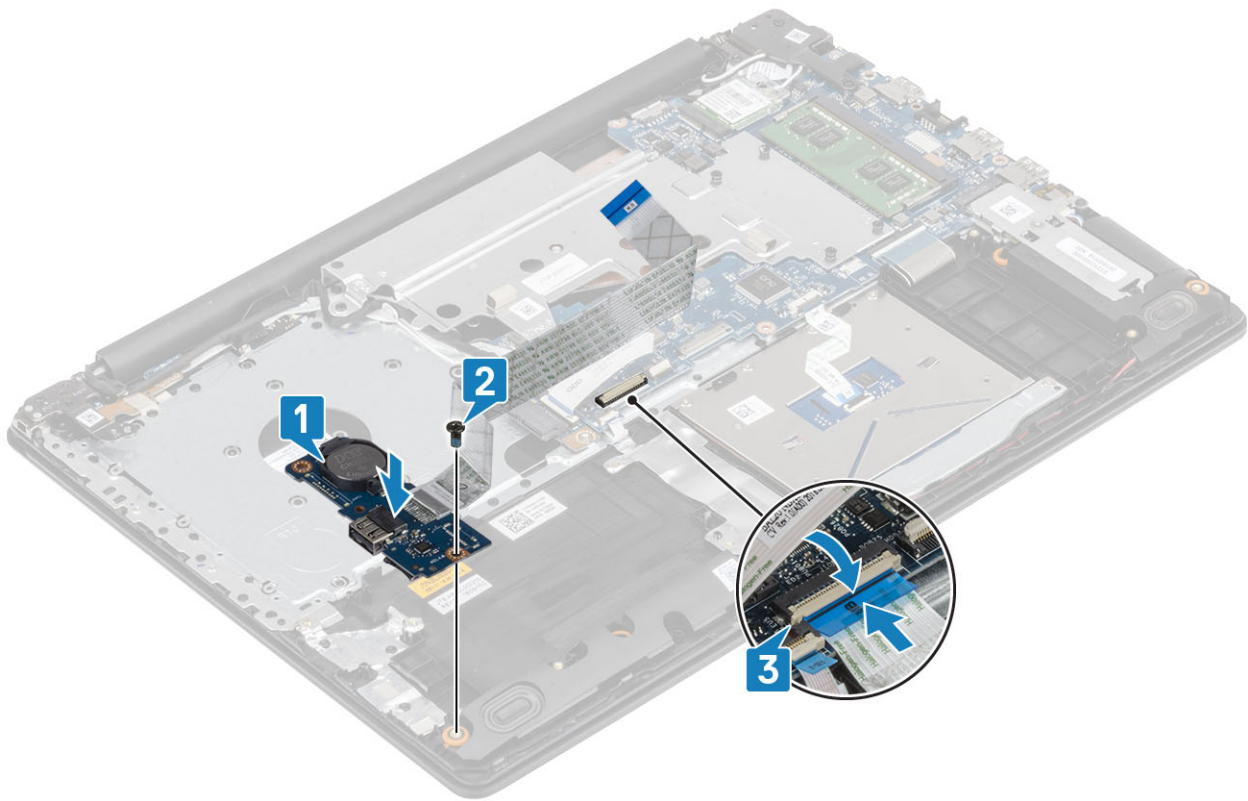

Dotyková plocha

Demontáž dotykového panela

Požiadavky

1. Postupujte podľa pokynov uvedených v časti [Pred servisným úkonom v počítači](#).
2. Vyberte [kartu SD](#).
3. Demontujte [optickú jednotku](#).
4. Demontujte [spodný kryt](#).
5. Demontujte [batériu](#).

Postup

1. Otvorte západku a odpojte kábel pevného disku od systémovej dosky [1].
2. Otvorte západku a odpojte kábel dotykového panela od systémovej dosky [2].
3. Jemne odlepte pásku, ktorá drží dotykový panel na zostave opierky dlaní a klávesnice [3].

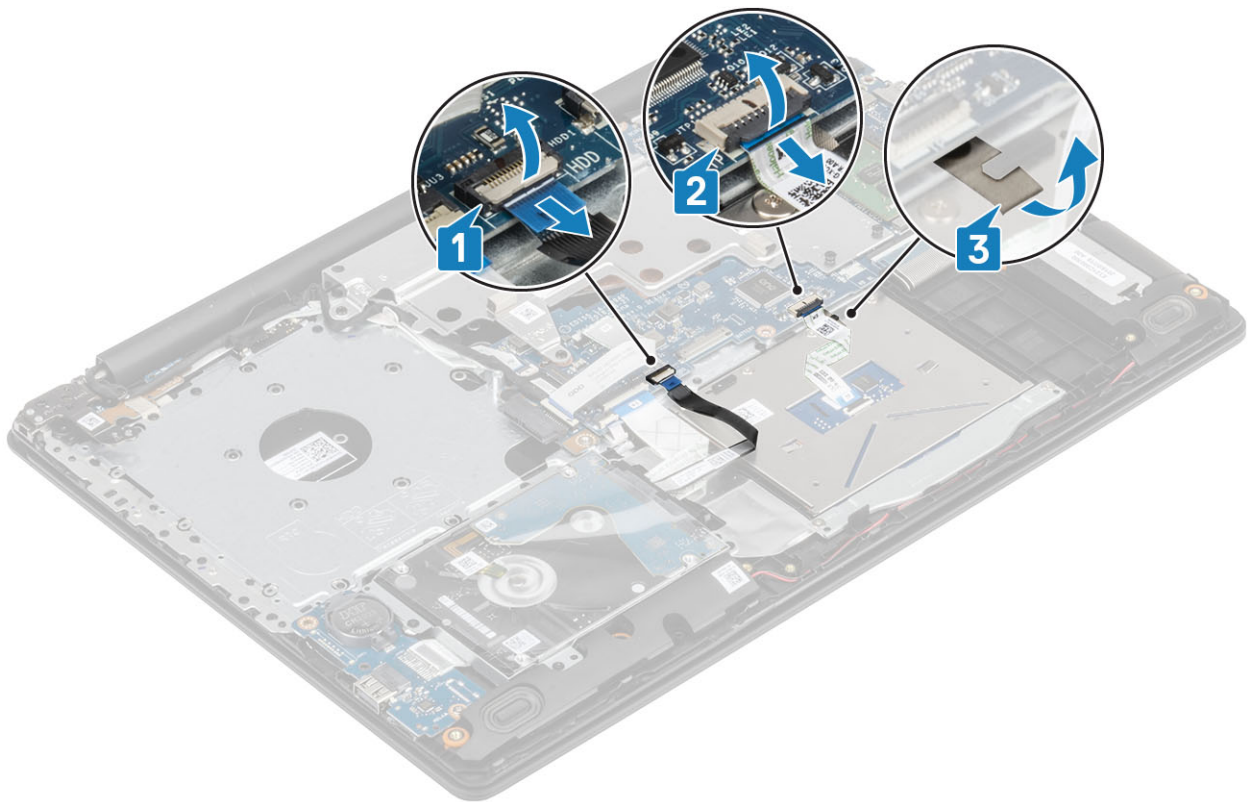

4. Odstráňte dve skrutky (M2 x 2), ktoré pripevňujú konzolu dotykového panela k počítaču [1].
5. Vydvihnite konzolu dotykového panela z počítača [2].

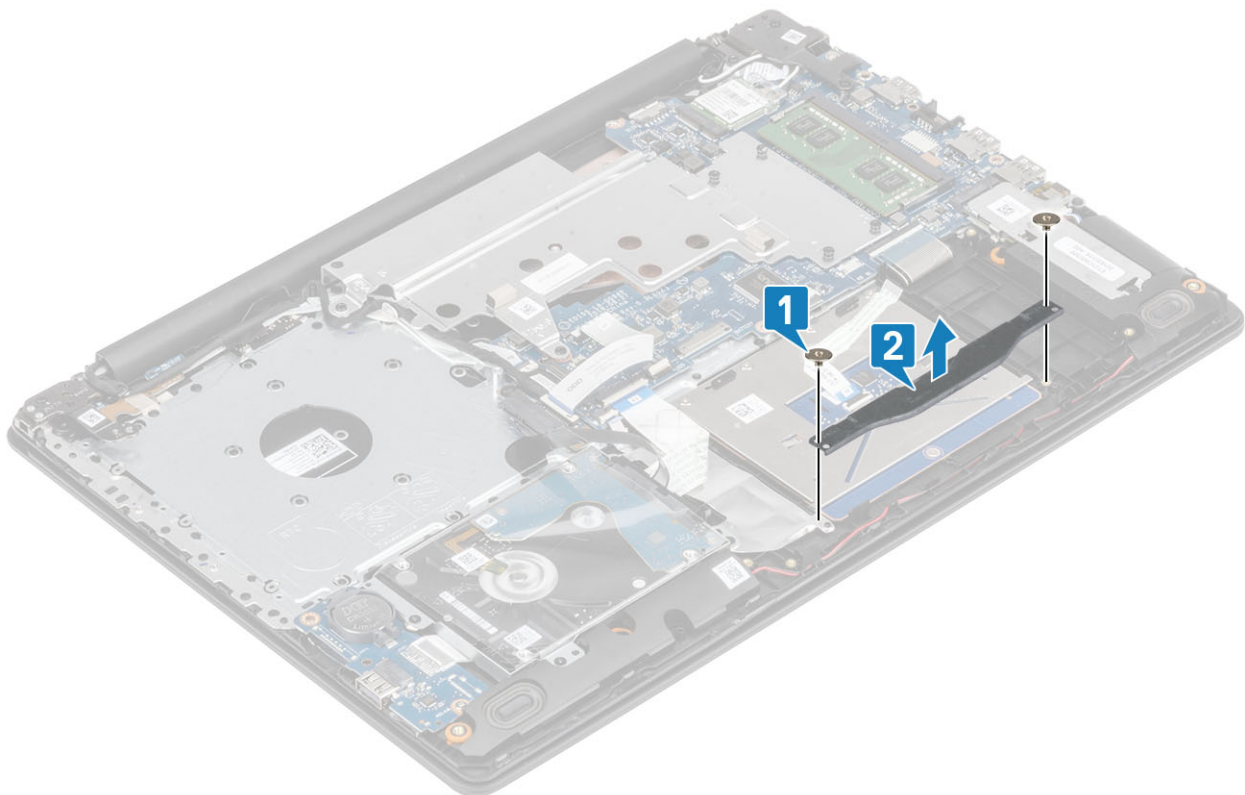

6. Odskrutkujte štyri skrutky (M2x2), ktorými je dotykový panel pripevnený k zostave opierky dlaní a klávesnice [1].
7. Vydvihnite dotykový panel zo zostavy opierky dlaní a klávesnice [2].



Montáž dotykového panela

O tejto úlohe

POZNÁMKA Uistite sa, že dotykový panel je zarovnaný s vodiacimi prvkami nachádzajúcimi sa na zostave opierky dlaní a klávesnice a že na každej strane dotykového panela je rovnaká medzera.

Postup

1. Umiestnite dotykový panel do otvoru na zostave opierky dlaní a klávesnice [1].
2. Znova naskrutkujte štyri skrutky (M2x2), ktorými je dotykový panel pripevnený k zostave opierky dlaní a klávesnice [2].

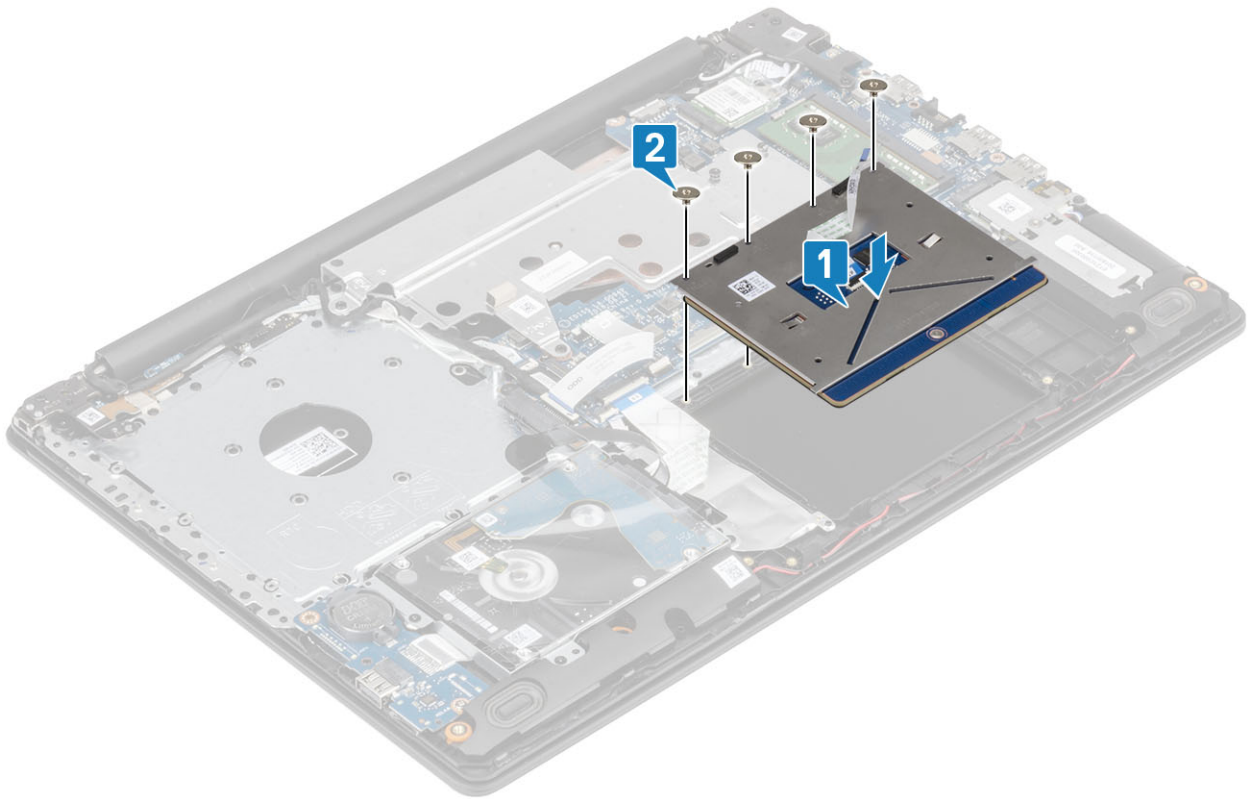

3. Umiestnite konzolu dotykového panela a zarovnajte ju s otvormi na skrutky na zostave opierky dlaní a klávesnice [1].
4. Zaskrutkujte späť dve skrutky (M2 x 2), ktorými je konzola dotykového panela pripevnená k zostave opierky dlaní a klávesnice [2].

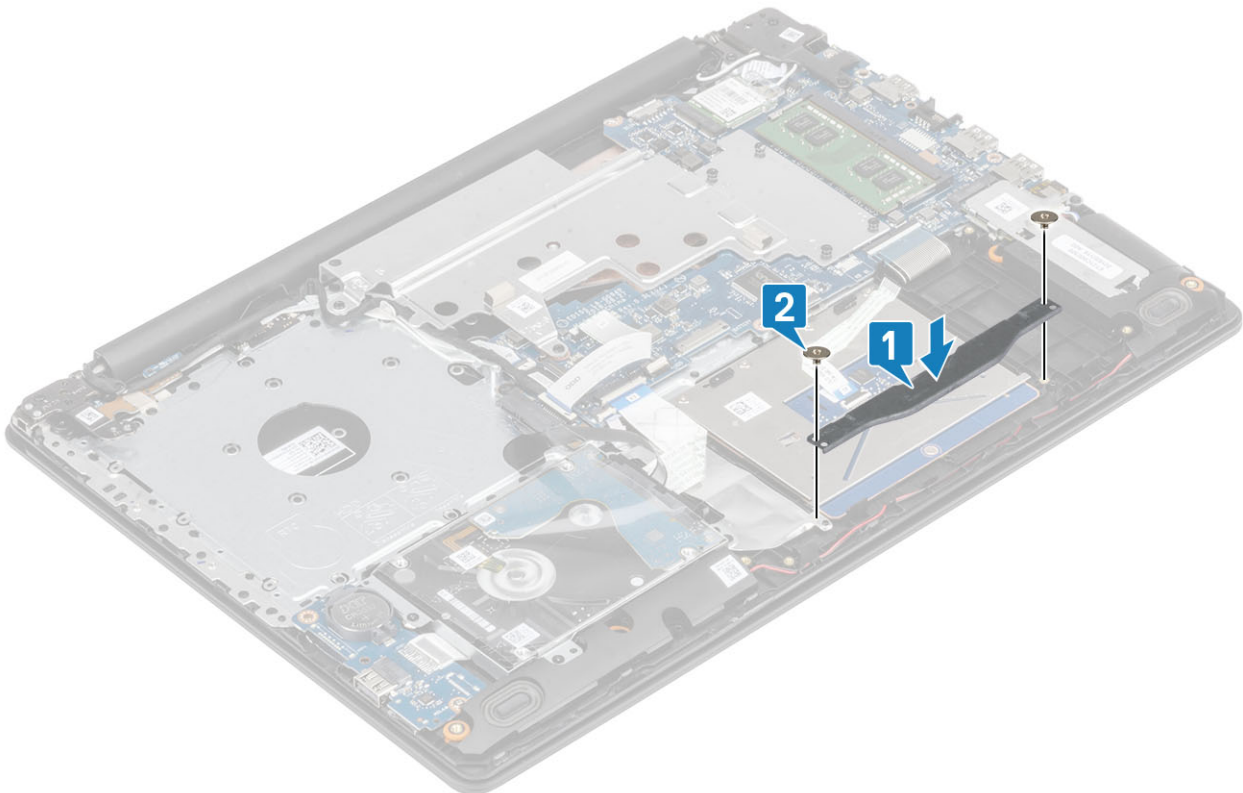

5. Prilepte pásku, ktorá drží dotykový panel na zostave opierky dlaní a klávesnice [1].
6. Zasuňte kábel dotykového panela do konektora na systémovej doske a zatvorte západku, aby ste zaistili kábel [2].
7. Zasuňte kábel pevného disku do konektora na systémovej doske a uzavretím západky uchyťte kábel [3].

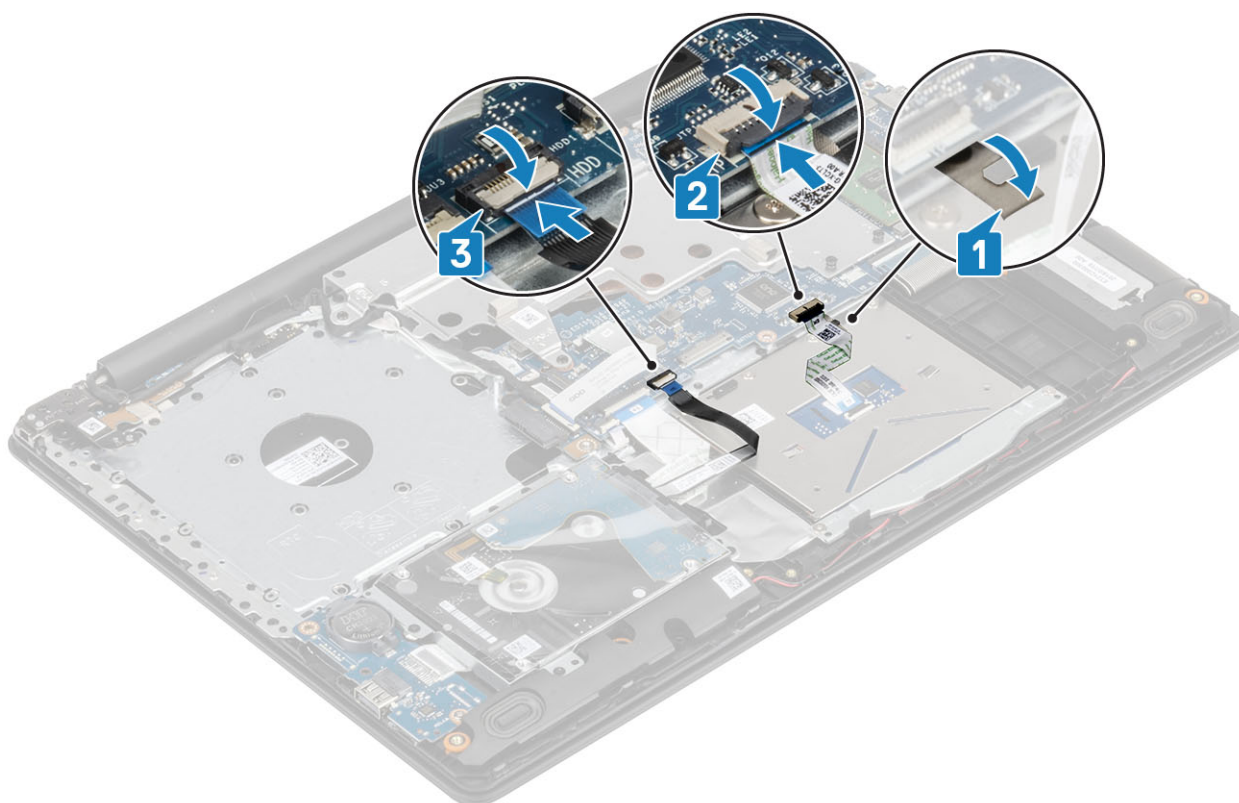

Ďalší postup

1. Vložte [batériu](#).
2. Vložte [spodný kryt](#).
3. Vložte [optickú jednotku](#).
4. Vložte [kartu SD](#).
5. Postupujte podľa pokynov uvedených v časti [Po servisnom úkone v počítači](#).

Zostava pevného disku

Demontáž zostavy pevného disku

Požiadavky

1. Postupujte podľa pokynov uvedených v časti [Pred servisným úkonom v počítači](#).
2. Vyberte [kartu SD](#).
3. Demontujte [optickú jednotku](#).
4. Demontujte [spodný kryt](#).
5. Demontujte [batériu](#).

Postup

1. Nadvihnite západku a odpojte kábel pevného disku od systémovej dosky [1].
2. Odskrutkujte štyri skrutky (M2x3), ktorými je zostava pevného disku pripevnená k zostave opierky dlaní a klávesnice [2].
3. Nadvihnite zostavu pevného disku spolu s príslušným káblom zo zostavy opierky dlaní a klávesnice [3].

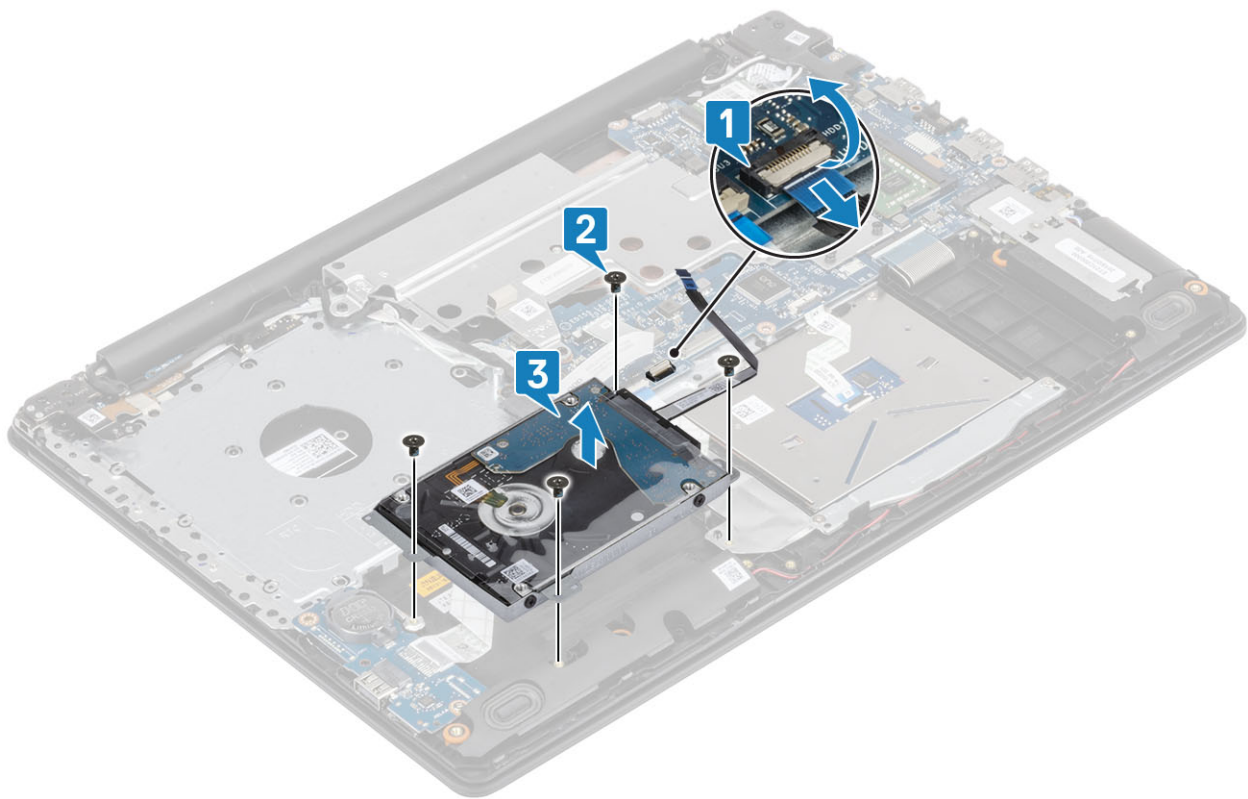

Montáž zostavy pevného disku

Postup

1. Zarovnajzte otvory na skrutky na zostave pevného disku s otvormi na skrutky na zostave opierky dlaní a klávesnice [1].
2. Znova naskrutkujte štyri skrutky (M2x3), ktorými je zostava pevného disku pripevnená k zostave opierky dlaní a klávesnice [2].
3. Pripojte kábel pevného disku k systémovej doske a zatvorte západku, aby ste upevnili kábel [3].

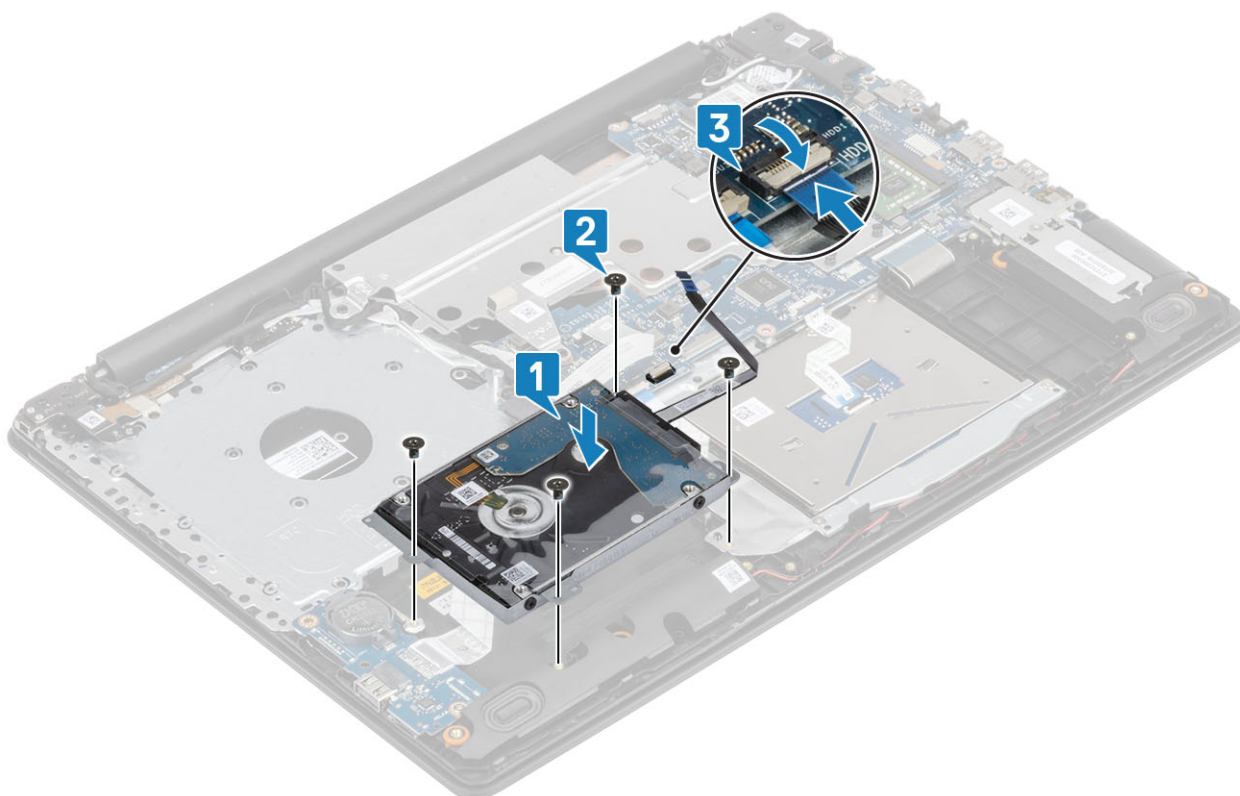

Ďalší postup

1. Vložte [batériu](#).
2. Vložte [spodný kryt](#).
3. Vložte [optickú jednotku](#).
4. Vložte [kartu SD](#).
5. Postupujte podľa pokynov uvedených v časti [Po servisnom úkone v počítači](#).

Pevný disk

Demontáž pevného disku

Požiadavky

1. Postupujte podľa pokynov uvedených v časti [Pred servisným úkonom v počítači](#).
2. Vyberte [kartu SD](#).
3. Demontujte [optickú jednotku](#).
4. Demontujte [spodný kryt](#).
5. Demontujte [batériu](#).
6. Demontujte [zostavu pevného disku](#)

Postup

1. Od zostavy pevného disku odpojte premostovač.



2. Odskrutkujte štyri skrutky (M3x3), ktoré pripevňujú konzolu pevného disku k pevnému disku [1].
3. Nadvihnite konzolu pevného disku a odstráňte ju z pevného disku [2].

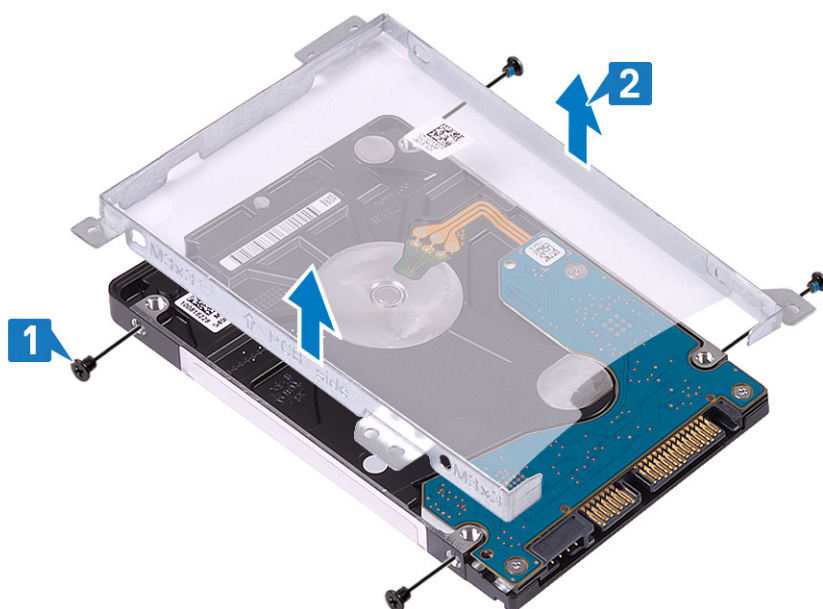

Montáž pevného disku

Postup

1. Zarovnajte otvory na skrutky v konzole pevného disku s otvormi na skrutky na pevnom disku [1].
2. Zaskrutkujte späť štyri skrutky (M3x3), ktoré pripevňujú konzolu pevného disku k pevnému disku [2].

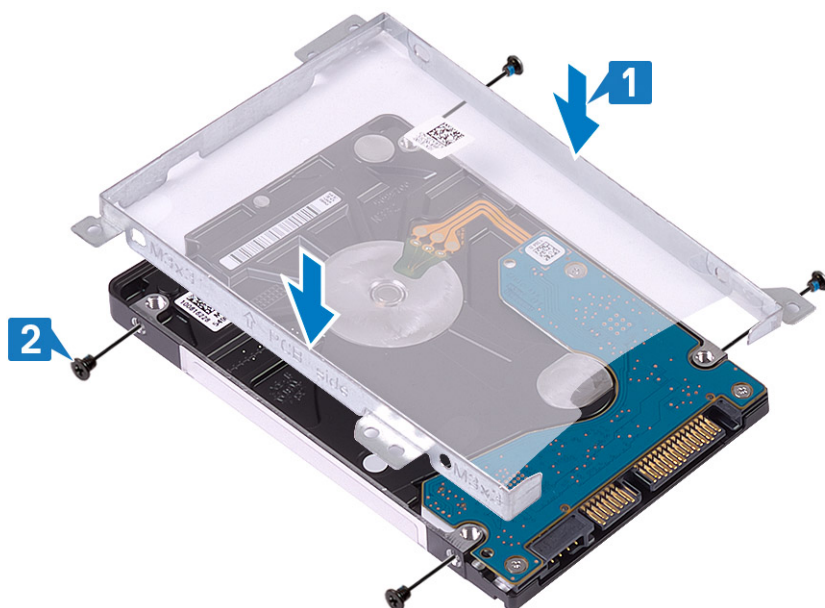

3. K zostave pevného disku pripojte premostovač.



Ďalší postup

1. Namontujte [zostavu pevného disku](#)
2. Nainštalujte [batériu](#).
3. Namontujte [spodný kryt](#).
4. Namontujte [optickú jednotku](#)
5. Vložte [kartu SD](#).
6. Postupujte podľa pokynov uvedených v časti [Po servisnom úkone v počítači](#).

Karta WLAN

Demontáž karty WLAN

Požiadavky

1. Postupujte podľa pokynov uvedených v časti [Pred servisným úkonom v počítači](#).
2. Vyberte [kartu SD](#).
3. Demontujte [optickú jednotku](#).

4. Demontujte [spodný kryt](#).
5. Demontujte [batériu](#).

Postup

1. Odskrutkujte skrutku (M2x3), ktorá upevňuje konzolu WLAN k počítaču [1].
2. Nadvihnite konzolu WLAN z počítača [2].
3. Odpojte káble antény WLAN od konektorov na karte WLAN [3].
4. Vytiahnite kartu WLAN z konektora na systémovej doske [4].

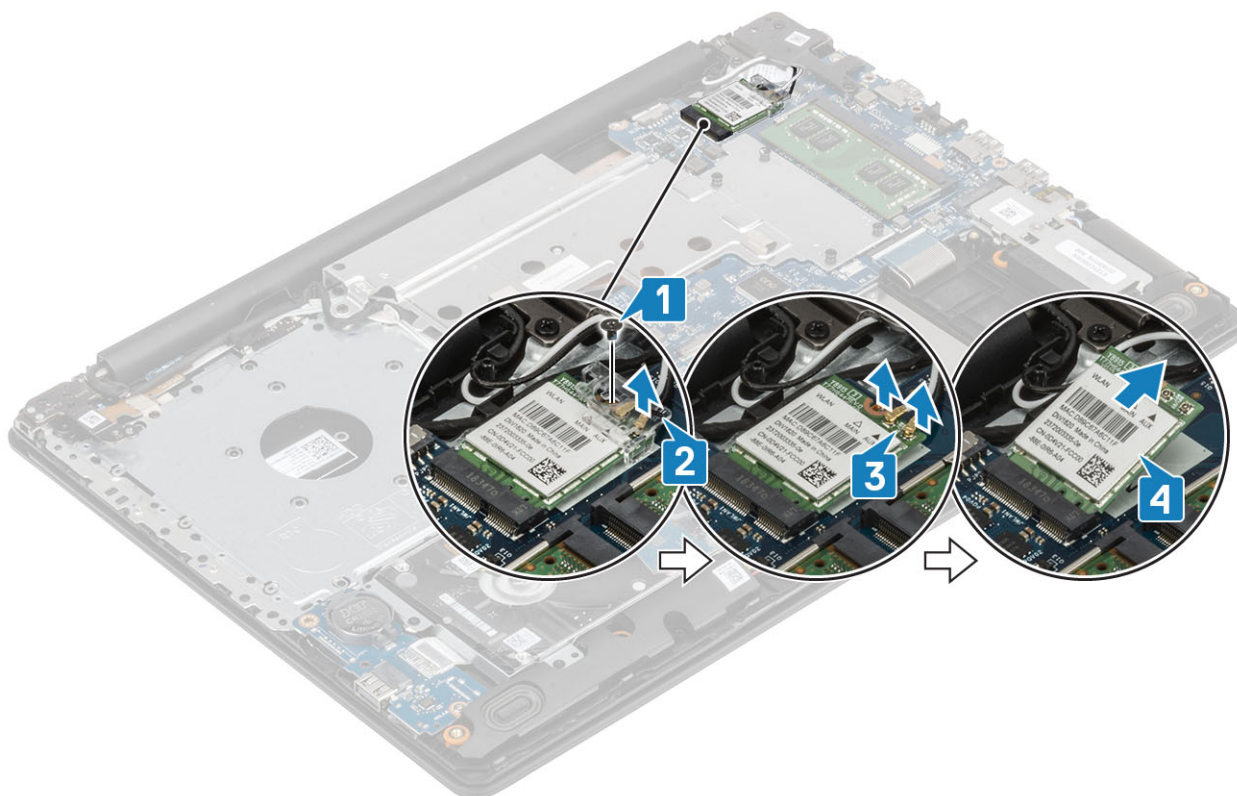

Montáž karty WLAN

O tejto úlohe

VAROVANIE Káble nikdy neukladajte pod kartu WLAN, aby ste predišli jej poškodeniu.

Postup

1. Zasuňte kartu WLAN do konektora na systémovej doske [1].
2. Pripojte káble WLAN ku konektorom na karte WLAN [2].
3. Umiestnite konzolu karty WLAN na zaistenie káblov WLAN [3].
4. Znova naskrutkujte skrutku (M2x3) na zaistenie konzoly WLAN ku karte WLAN [4].

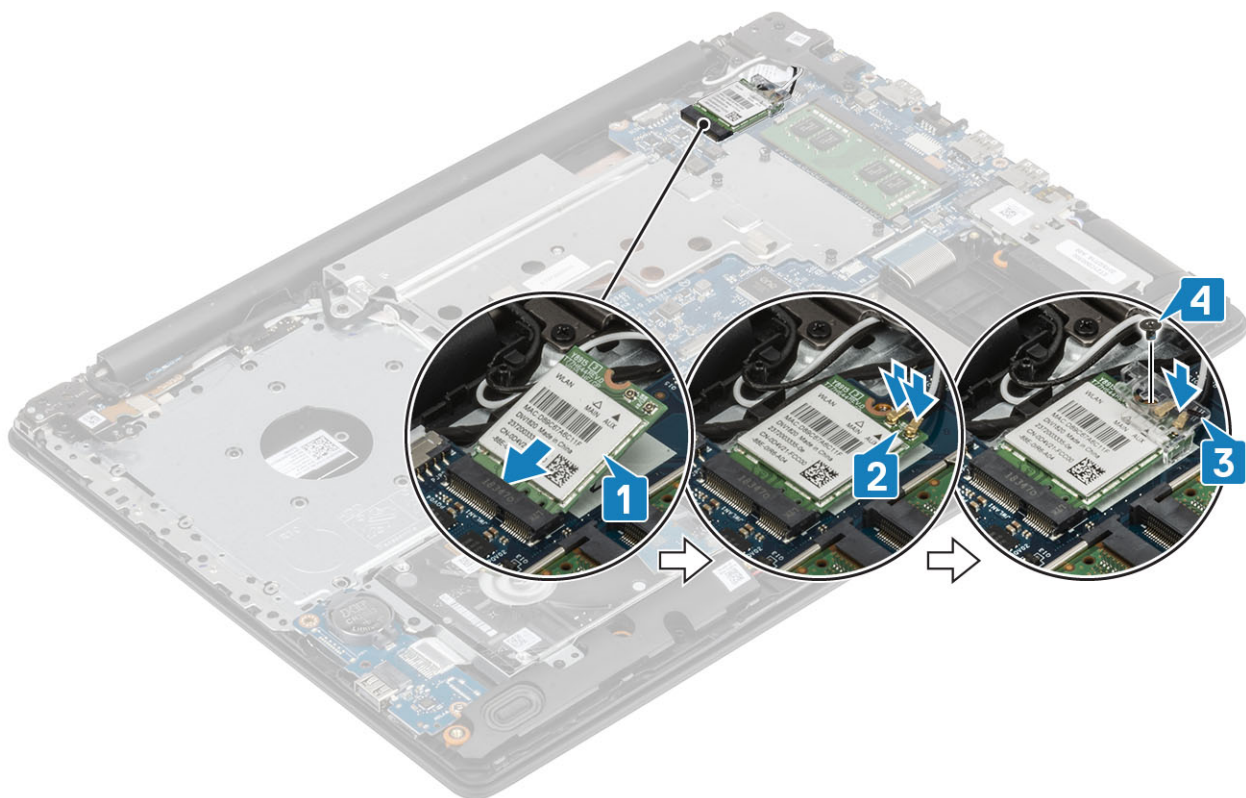

Ďalší postup

1. Vložte [batériu](#).
2. Vložte [spodný kryt](#).
3. Vložte [optickú jednotku](#).
4. Vložte [kartu SD](#).
5. Postupujte podľa pokynov uvedených v časti [Po servisnom úkone v počítači](#).

Gombíková batéria

Demontáž gombíkovej batérie

Požiadavky

VAROVANIE Ak sa vyberie gombíková batéria, nastavenia nastavovacieho programu BIOS sa nastavujú na predvolené hodnoty. Pred vybratím gombíkovej batérie odporúčame poznačiť si nastavenia nastavovacieho programu systému BIOS.

1. Postupujte podľa pokynov uvedených v časti [Pred servisným úkonom v počítači](#).
2. Vyberte [kartu SD](#).
3. Demontujte [optickú jednotku](#).
4. Demontujte [spodný kryt](#).
5. Demontujte [batériu](#).

Postup

1. Pomocou plastového páčidla jemne vypáčte gombíkovú batériu z objímky batérie na vstupno-výstupnej doske [1].
2. Vyberte gombíkovú batériu zo zariadenia [2].

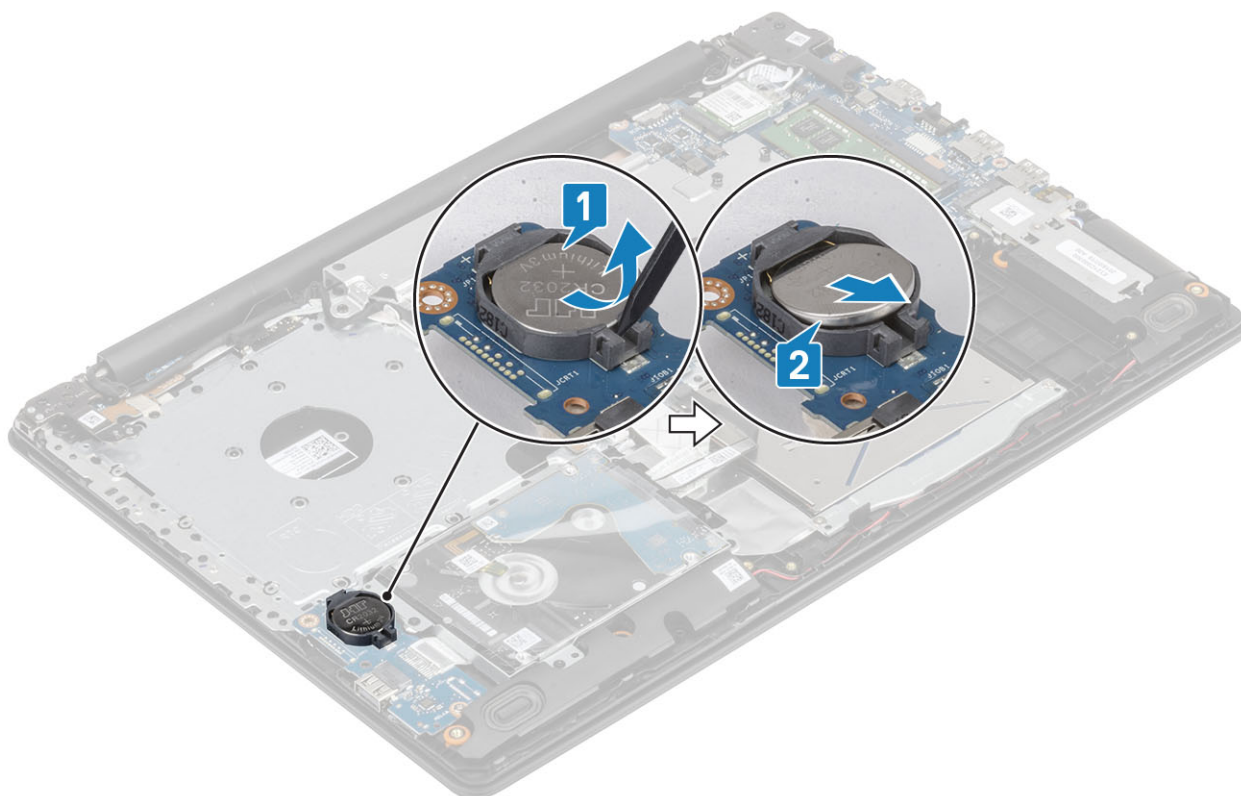

Montáž gombíkovej batérie

Postup

1. Vložte gombíkovú batériu (strana s kladným nábojom smerom nahor) do zásuvky na batériu na vstupno-výstupnej doske [1].
2. Zatlačte na batériu, kým nezacvakne na mieste [2].

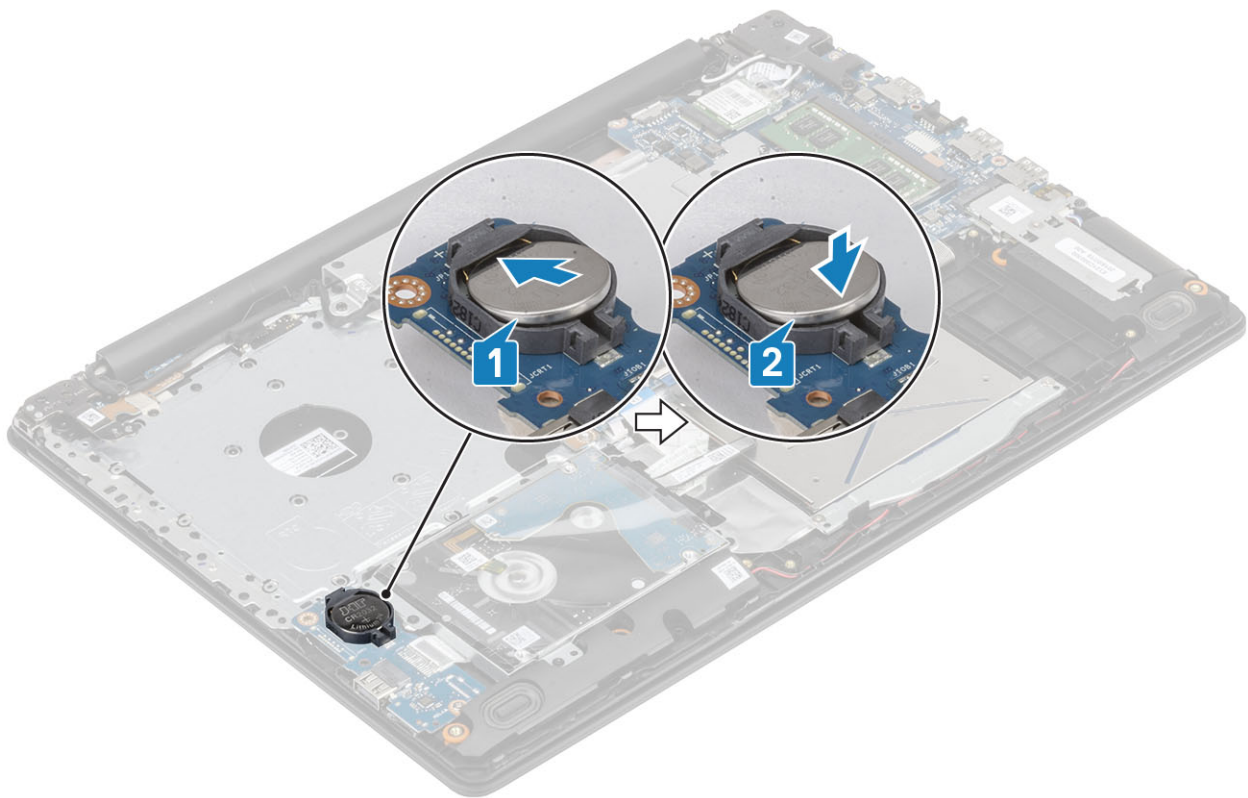

Ďalší postup

1. Vložte [batériu](#).
2. Vložte [spodný kryt](#).
3. Vložte [optickú jednotku](#).
4. Vložte [kartu SD](#).
5. Postupujte podľa pokynov uvedených v časti [Po servisnom úkone v počítači](#).

Termoregulačná platňa

Demontáž termoregulačnej platne

Požiadavky

1. Postupujte podľa pokynov uvedených v časti [Pred servisným úkonom v počítači](#).
2. Vyberte [kartu SD](#).
3. Demontujte [optickú jednotku](#).
4. Demontujte [spodný kryt](#).
5. Demontujte [batériu](#).

Postup

1. Odpojte kábel ODD od konektora na systémovej doske [1].
2. Otvorte západku a odpojte kábel displeja z príslušného konektora na systémovej doske [1].

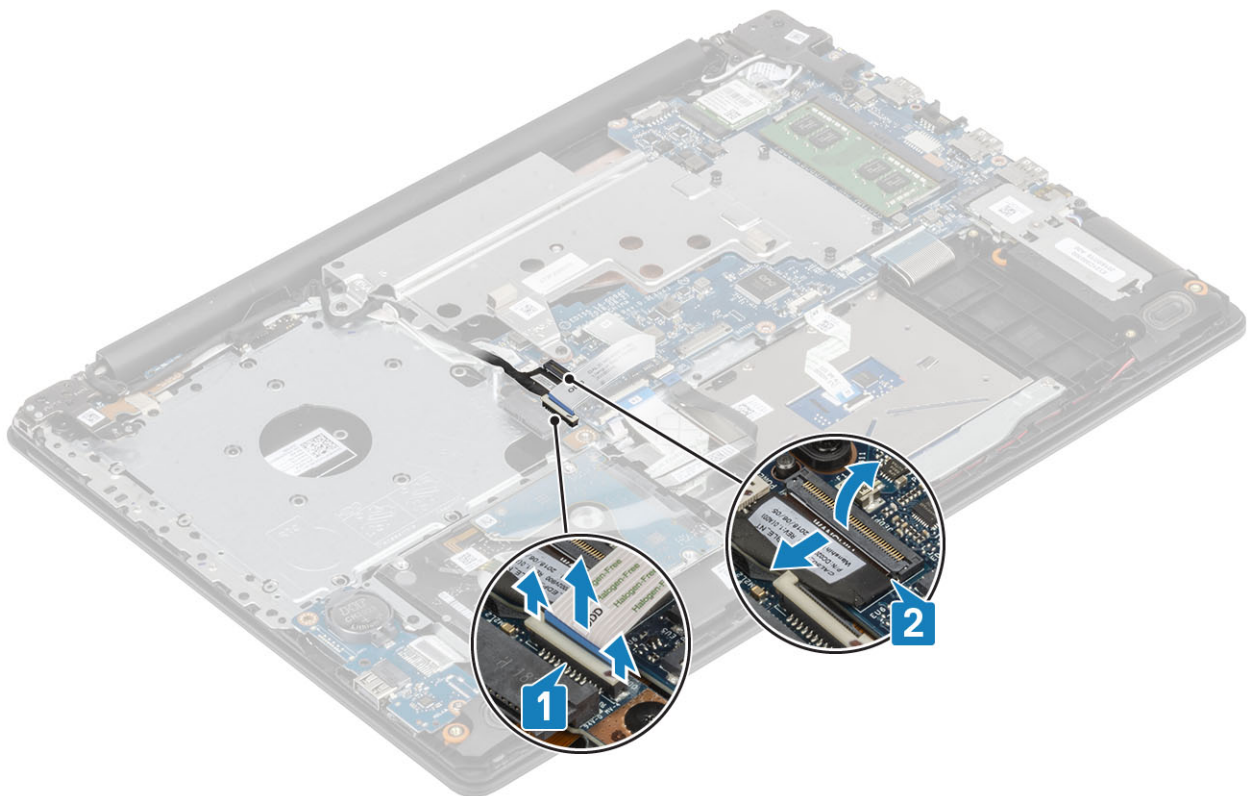

3. Vyberte kábel displeja z vodiacich úchytkov v počítači [1].

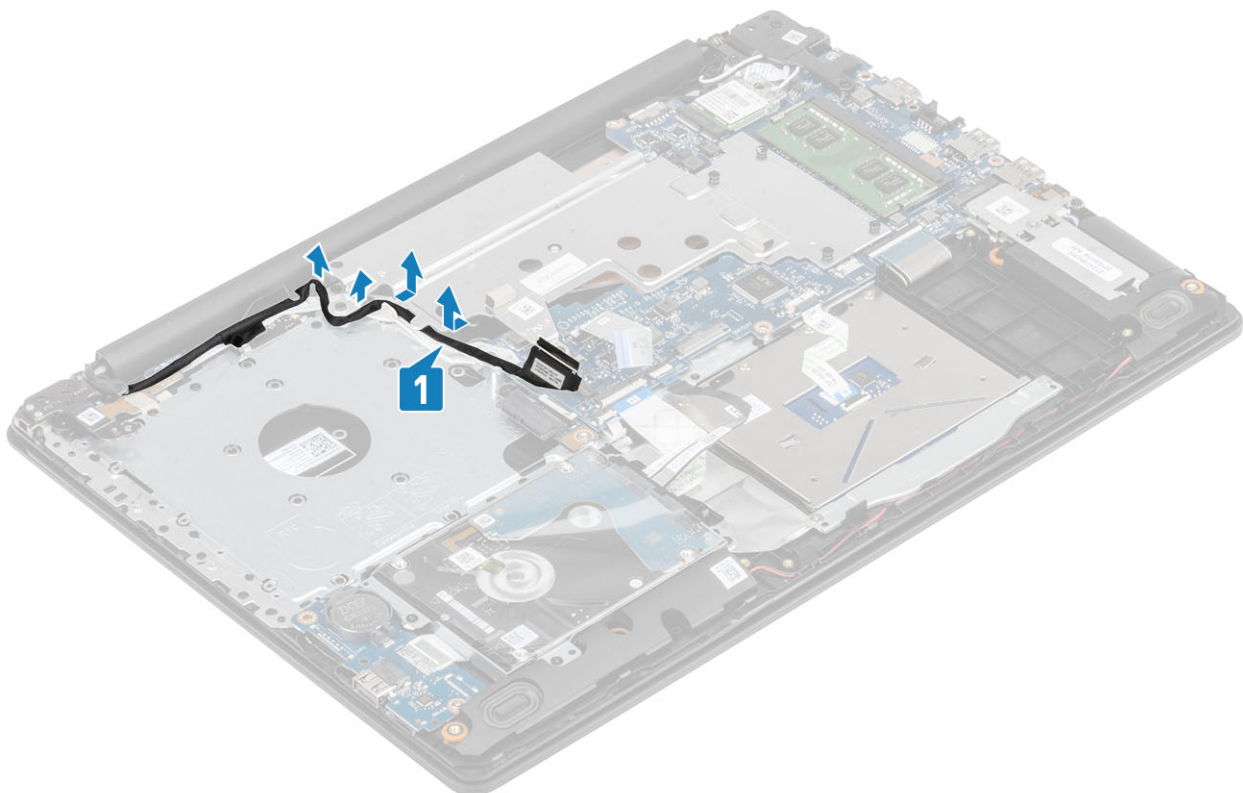

4. Odskrutkujte dve skrutky (M2,5x5), ktoré upevňujú termoregulačnú platňu k šasi [1].
5. Uvoľnite štyri skrutky so zapustenou hlavou, ktoré upevňujú termoregulačnú platňu k šasi v postupnom poradí (1, 2, 3, 4) zobrazenom na termoregulačnej platni [2].
6. Nadvihnite termoregulačnú platňu a odstráňte ju zo systémovej dosky [3].

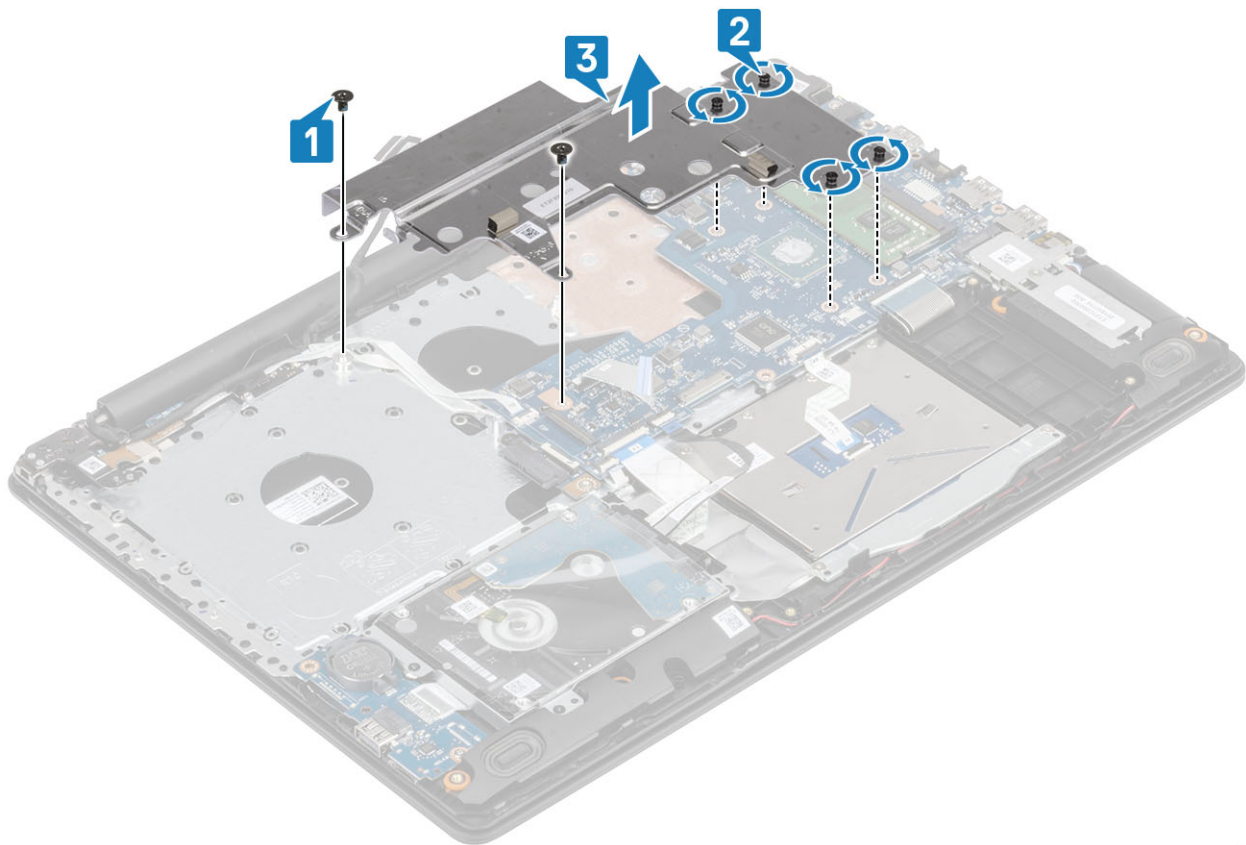

Montáž termoregulačnej platne

Postup

1. Umiestnite termoregulačnú platňu na systémovú dosku a zarovnajte otvory na skrutky na platni s otvormi na skrutky na systémovej doske [1].
2. Utiahnite skrutky so zapustenou hlavou v postupnom poradí (1, 2, 3, 4) uvedenom na chladiči, aby ste upevnili termoregulačnú platňu k systémovej doske [2].
3. Zaskrutkujte späť dve skrutky (M2x3), ktoré pripevňujú termoregulačnú platňu k systémovej doske [3].

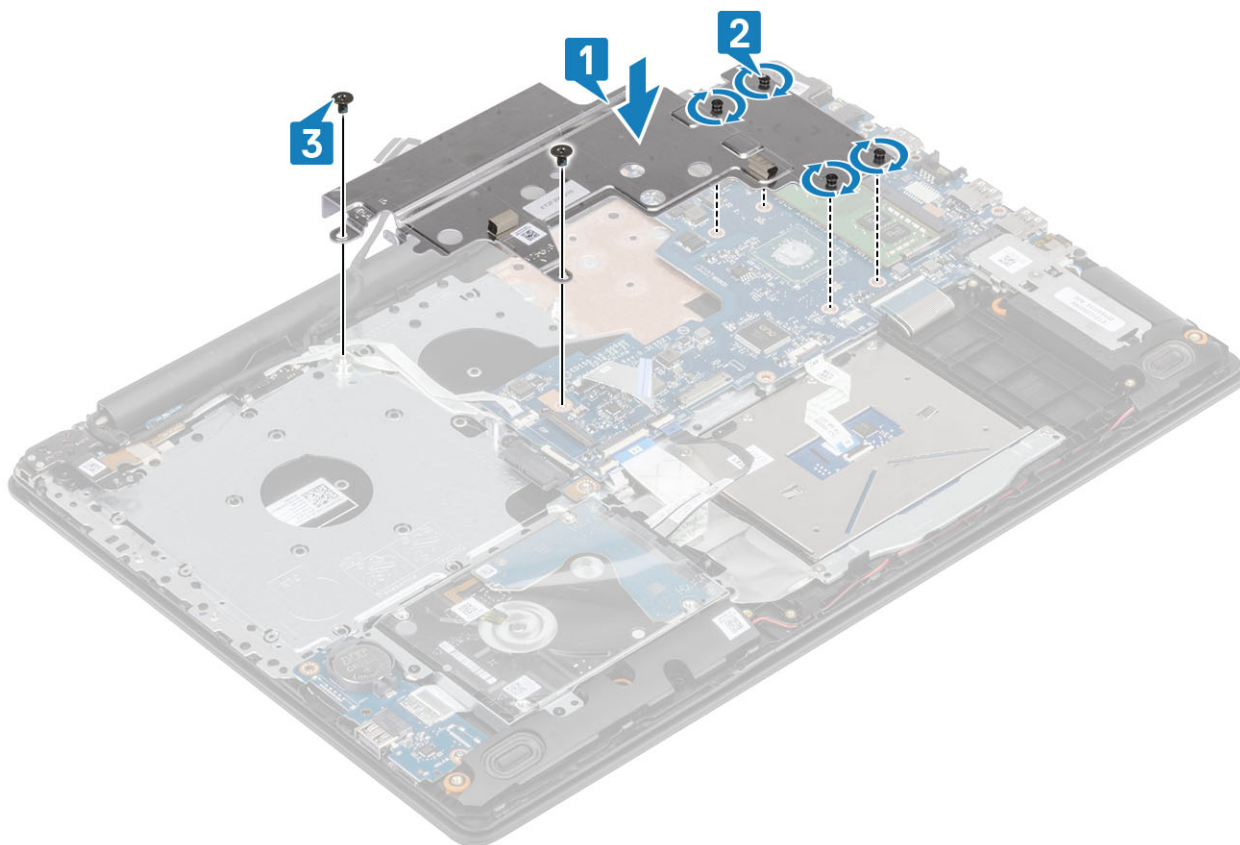

4. Zaveďte kábel displeja cez vodiace úchytky v počítači [1].



5. Pripojte kábel displeja ku konektoru na systémovej doske [1].
6. Pripojte kábel ODD ku konektoru na systémovej doske [2].

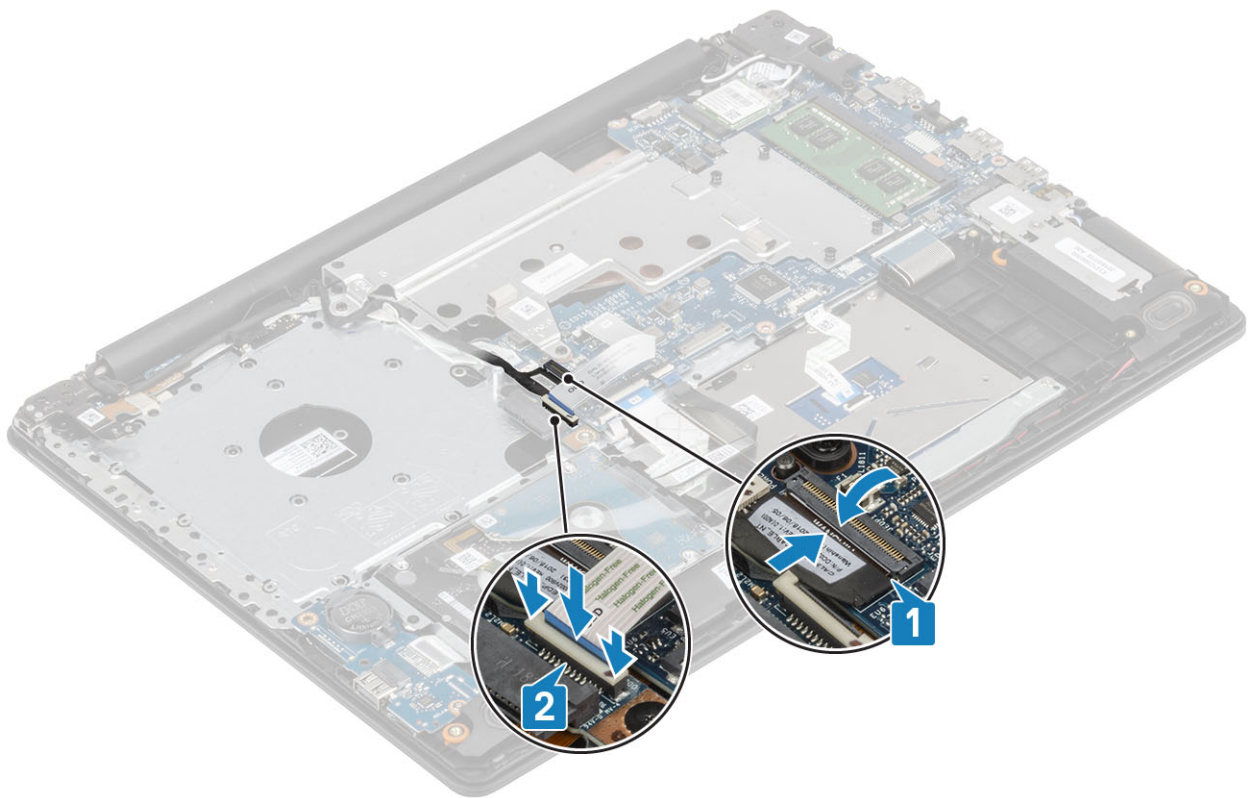

Ďalší postup

1. Vložte [batériu](#).
2. Vložte [spodný kryt](#).
3. Vložte [optickú jednotku](#).
4. Vložte [kartu SD](#).
5. Postupujte podľa pokynov uvedených v časti [Po servisnom úkone v počítači](#).

Reproduktor

Demontáž reproduktorov

Požiadavky

1. Postupujte podľa pokynov uvedených v časti [Pred servisným úkonom v počítači](#).
2. Vyberte [kartu SD](#).
3. Demontujte [optickú jednotku](#).
4. Demontujte [spodný kryt](#).
5. Demontujte [batériu](#).
6. Demontujte [kartu SSD M.2](#).

Postup

1. Odpojte kábel reproduktora zo systémovej dosky [1].
2. Poznačte si smer vedenia kábla reproduktora a vyberte ho z vodiacich úchytiak na zostave opierky dlaní a klávesnice [2].
3. Nadvihnite reproduktory spolu s káblom a vyberte ich zo zostavy opierky dlaní a klávesnice [3].

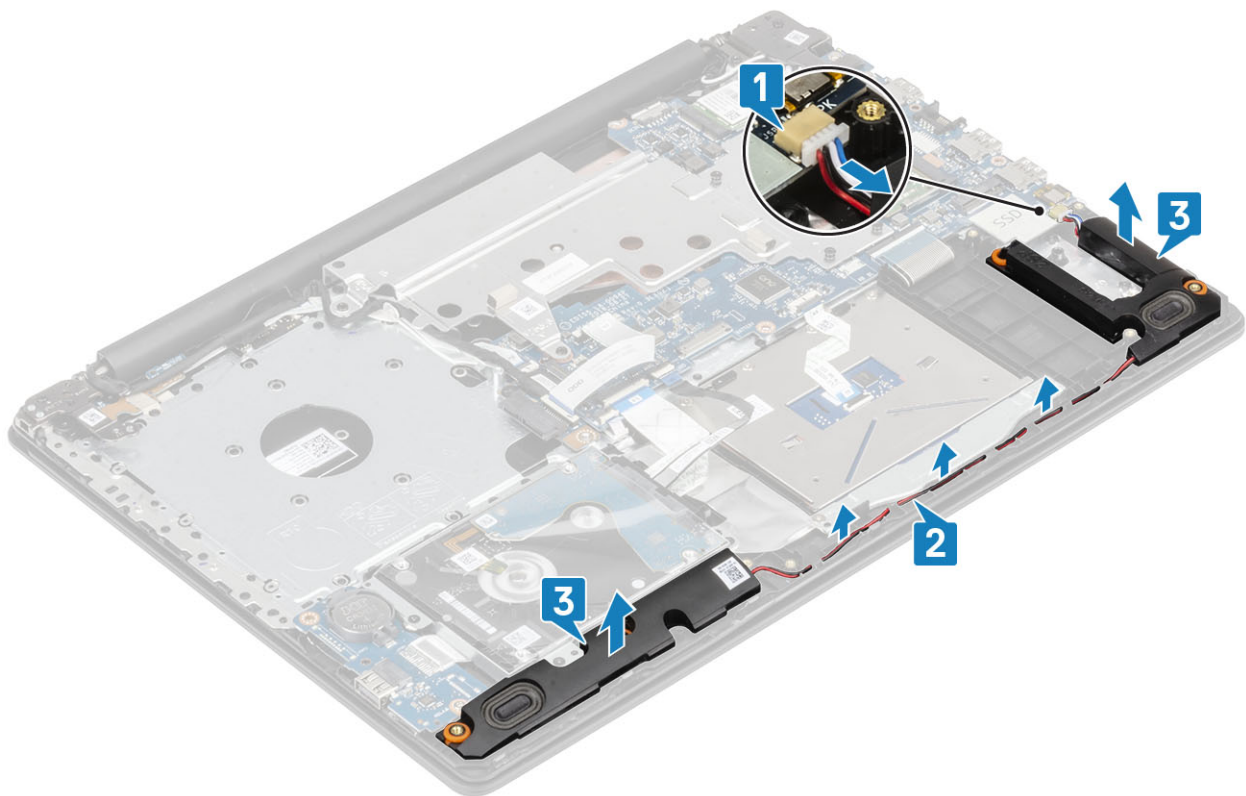

Inštalácia reproduktorov

O tejto úlohe

POZNÁMKA Ak sa pri odstránení reproduktorov vytlačia gumové priechodky, pred opätovnou montážou reproduktorov ich zatlačte späť.

Postup

1. Pomocou zarovnávacích kolíkov a gumových priechodiek umiestnite reproduktory do otvorov na zostave opierky dlaní a klávesnice [1].
2. Zaveďte kábel reproduktora do vodiacich úchytiak na zostave opierky dlaní a klávesnice [2].
3. Pripojte kábel reproduktora k systémovej doske [3].

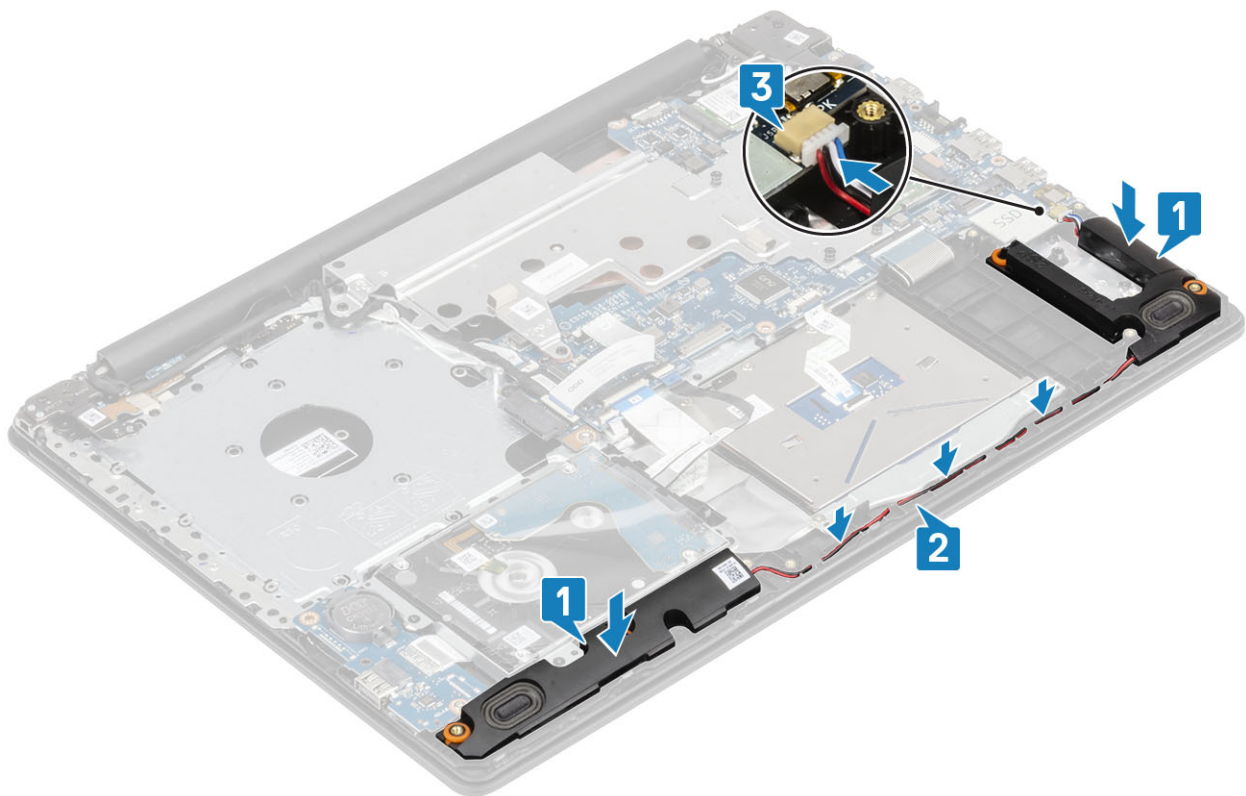

Ďalší postup

1. Vložte [kartu SSD M.2](#).
2. Vložte [batériu](#).
3. Vložte [spodný kryt](#).
4. Vložte [optickú jednotku](#).
5. Vložte [kartu SD](#).
6. Postupujte podľa pokynov uvedených v časti [Po servisnom úkone v počítači](#).

Zostava displeja

Demontáž zostavy displeja

Požiadavky

1. Postupujte podľa pokynov uvedených v časti [Pred servisným úkonom v počítači](#).
2. Vyberte [kartu SD](#).
3. Demontujte [optickú jednotku](#).
4. Demontujte [spodný kryt](#).
5. Demontujte [batériu](#).
6. Demontujte [kartu WLAN](#).

Postup

1. Nadvihnite západku a odpojte kábel dosky konektora optickej jednotky od systémovej dosky [1].
2. Otvorte západku a odpojte kábel displeja od systémovej dosky [2].
3. Vyberte kábel displeja z vodiaceho kanála v počítači [3].
4. Vyberte káble bezdrôtovej komunikácie z vodiacich úchytiak [4].

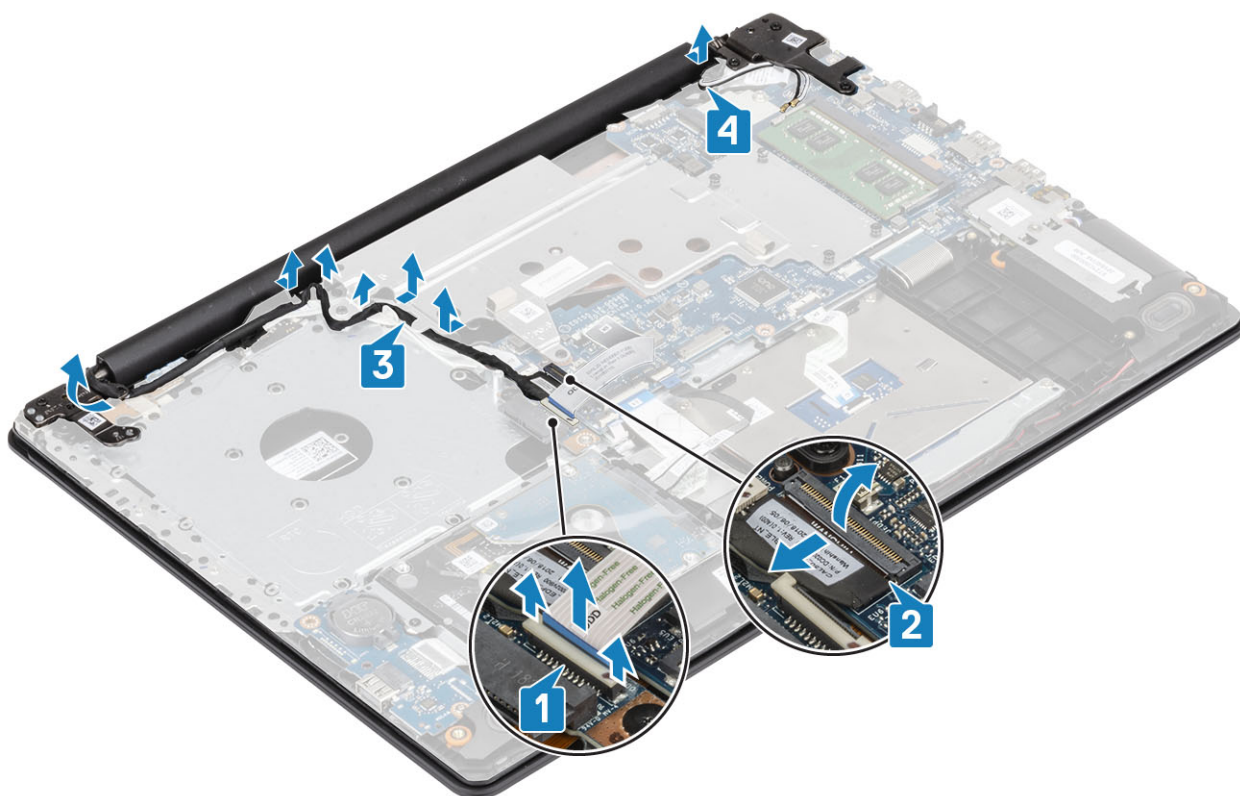

5. Odskrutkujte päť skrutiek (M2,5x5), ktoré upevňujú ľavý a pravý pánt [1].
6. Mierne nadvihnite zostavu opierky dlaní [2].

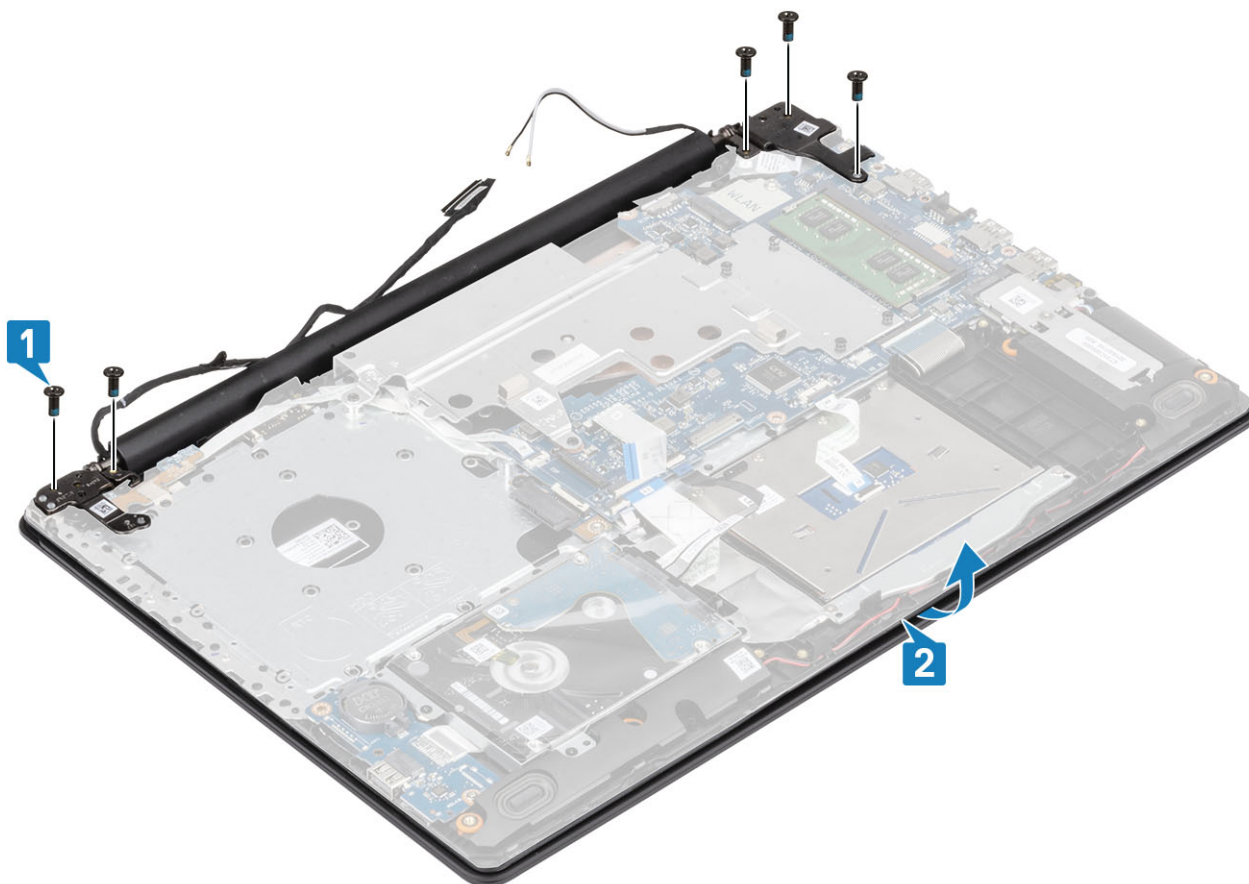

7. Nadvihnite pánty [1] a vytiahnutím odstráňte zostavu displeja z počítača [2].

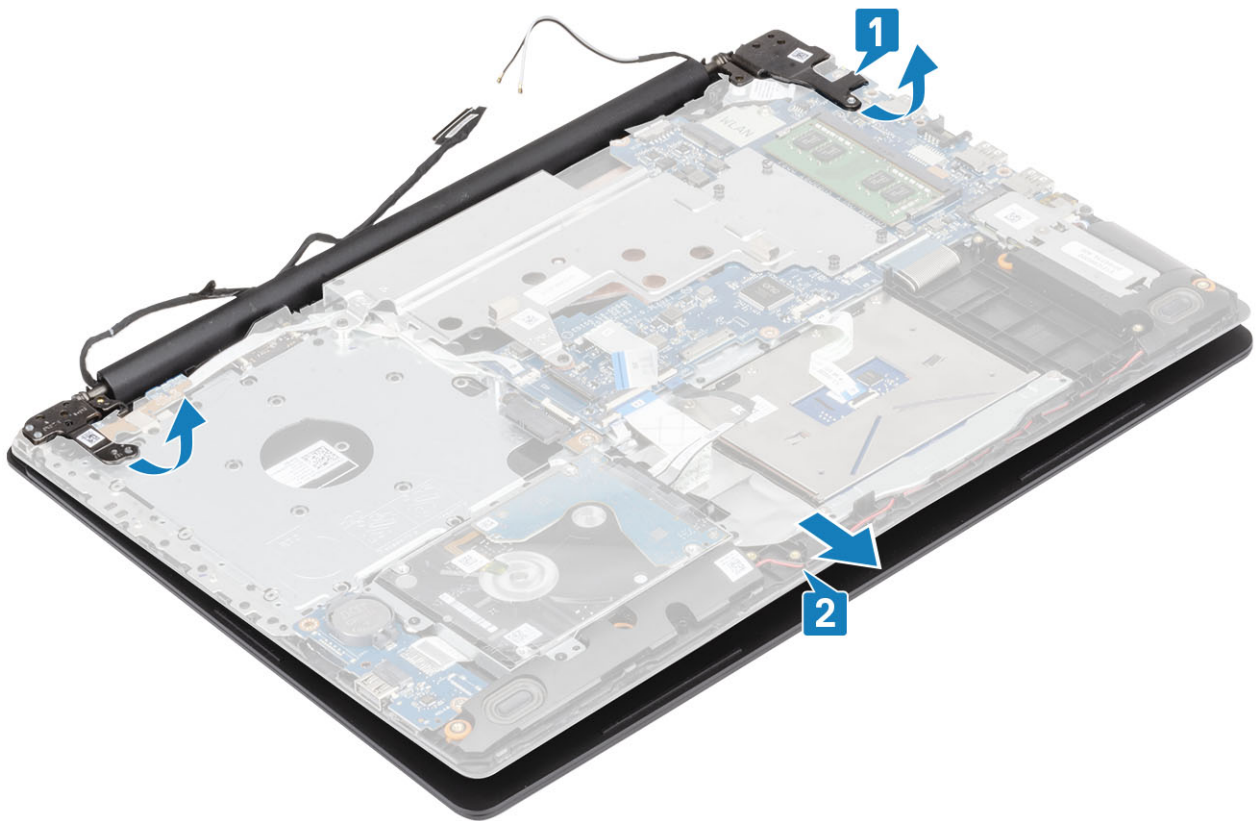

Montáž zostavy displeja

Postup

1. Pod uhlom vysuňte zostavu opierky dlaní a klávesnice [1].
2. Zatvorte zostavu opierky dlaní a klávesnice [2].
3. Pomocou zarovnávacích kolíkov zatlačte pánty nadol na systémovú dosku a zostavu opierky dlaní a klávesnice [3].

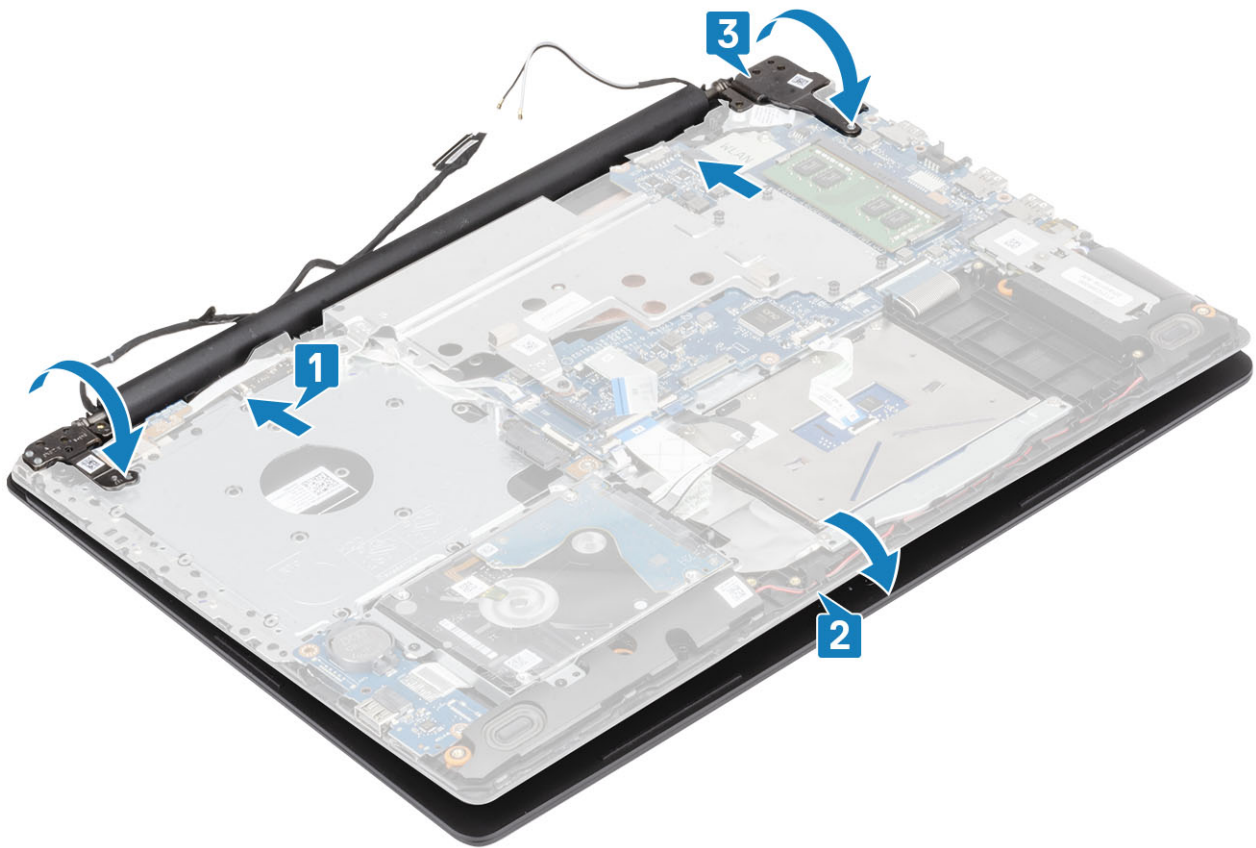

4. Znova naskrutkujte päť skrutiek (M2,5x5), ktoré zaisťujú ľavý a pravý pánt k systémovej doske a zostave opierky dlaní a klávesnice.



5. Zaveďte kábel displeja cez vodiace úchytky [1].

6. Pripojte kábel dosky s konektorom optickej jednotky k systémovej doske [2].
7. Pripojte kábel displeja k systémovej doske [3].
8. Zaveďte kábel bezdrôtovej komunikácie cez vodiace úchytky [4].

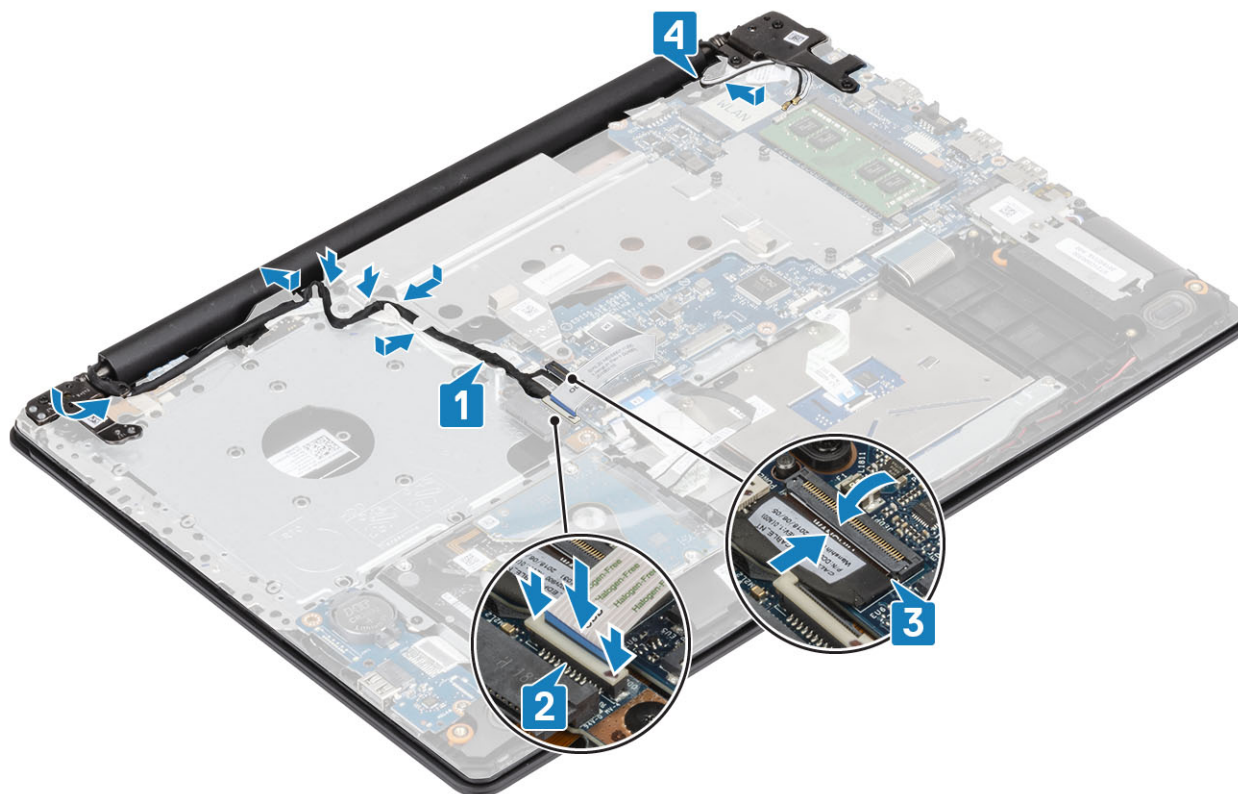

Ďalší postup

1. Namontujte [zostavu displeja](#).
2. Namontujte [tepelnú podložku](#).
3. Namontujte [kartu WLAN](#).
4. Vložte [batériu](#).
5. Vložte [spodný kryt](#).
6. Vložte [optickú jednotku](#).
7. Vložte [kartu SD](#).
8. Postupujte podľa pokynov uvedených v časti [Po servisnom úkone v počítači](#).

Systemová doska

Demontáž systémovej dosky

Požiadavky

1. Postupujte podľa pokynov uvedených v časti [Pred servisným úkonom v počítači](#).
2. Vyberte [kartu SD](#).
3. Demontujte [optickú jednotku](#).
4. Demontujte [spodný kryt](#).
5. Demontujte [batériu](#).
6. Demontujte [kartu WLAN](#).
7. Demontujte [termoregulačnú platňu](#).
8. Demontujte [zostavu displeja](#).

Postup

1. Odpojte kábel portu napájacieho adaptéra od systémovej dosky [1].
2. Odpojte kábel klávesnice od konektora na systémovej doske [2].
3. Odpojte kábel reproduktora zo systémovej dosky [3].

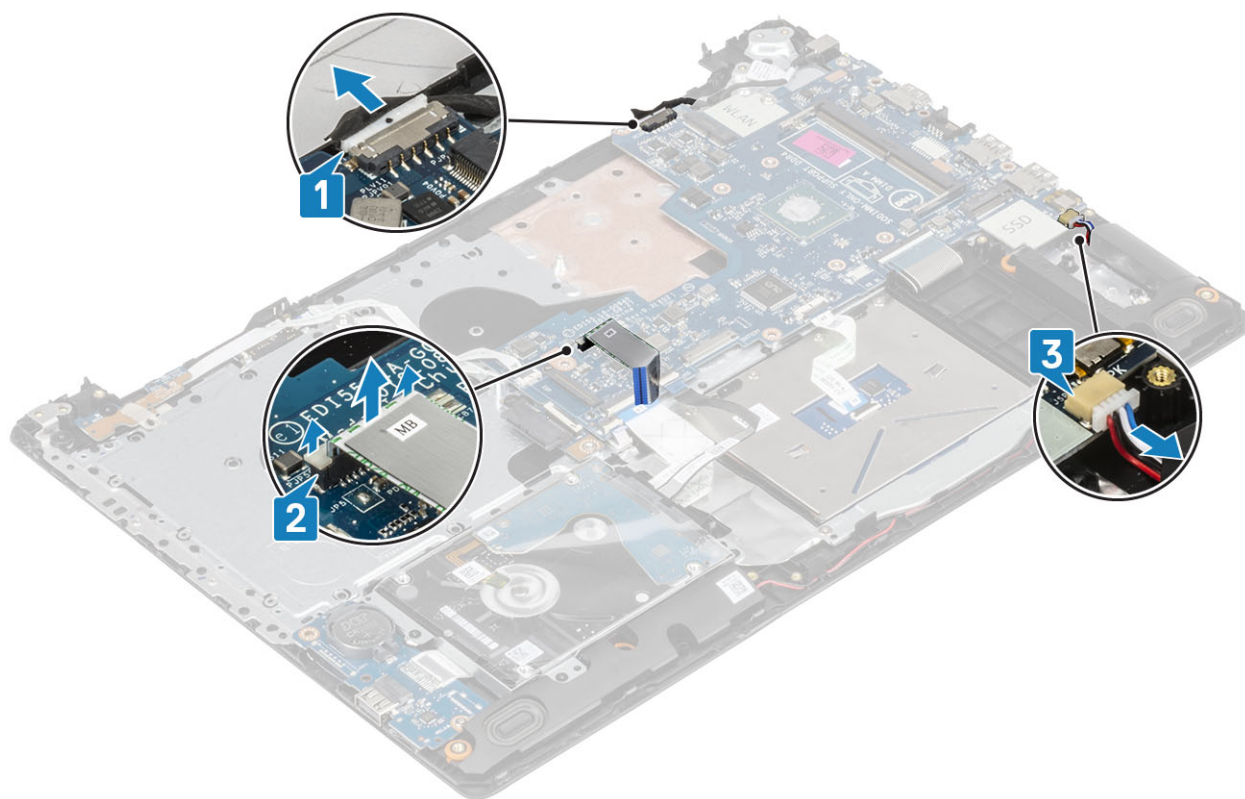

4. Otvorte západku a odpojte kábel dosky tlačidla napájania od konektora na systémovej doske [1].
5. Otvorte západku a odpojte kábel snímača odtlačkov prstov od konektora na systémovej doske [2].
6. Otvorte západku a odpojte kábel vstupno-výstupnej dosky od konektora na systémovej doske [3].
7. Otvorte západku a odpojte kábel pevného disku od konektora na systémovej doske [4].
8. Otvorte západku a odpojte kábel dotykového panela od konektora na systémovej doske [5].
9. Otvorte západku a odpojte kábel klávesnice od konektora na systémovej doske [6].

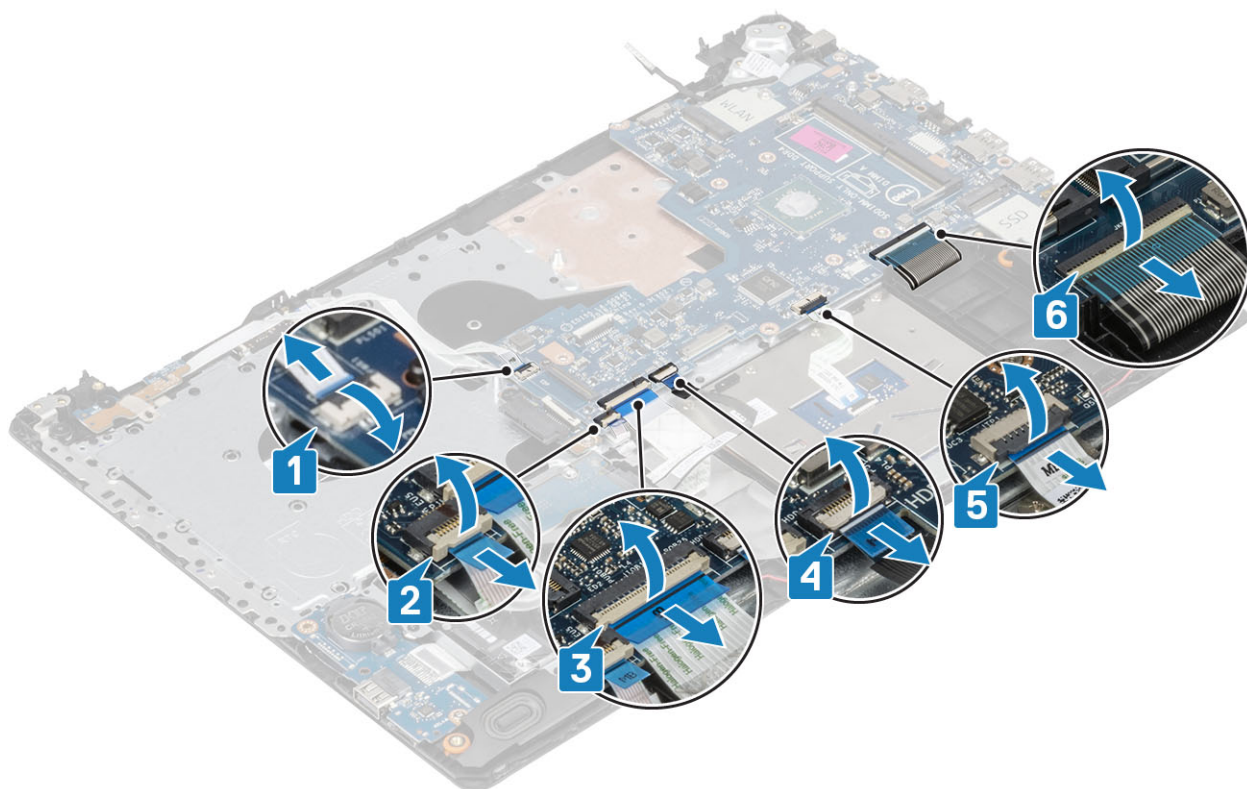

10. Odstráňte skrutku (M2x4), ktorá pripevňuje systémovú dosku k zostave opierky dlaní a klávesnice.
11. Vydvihnite systémovú dosku zo zostavy opierky dlaní a klávesnice.

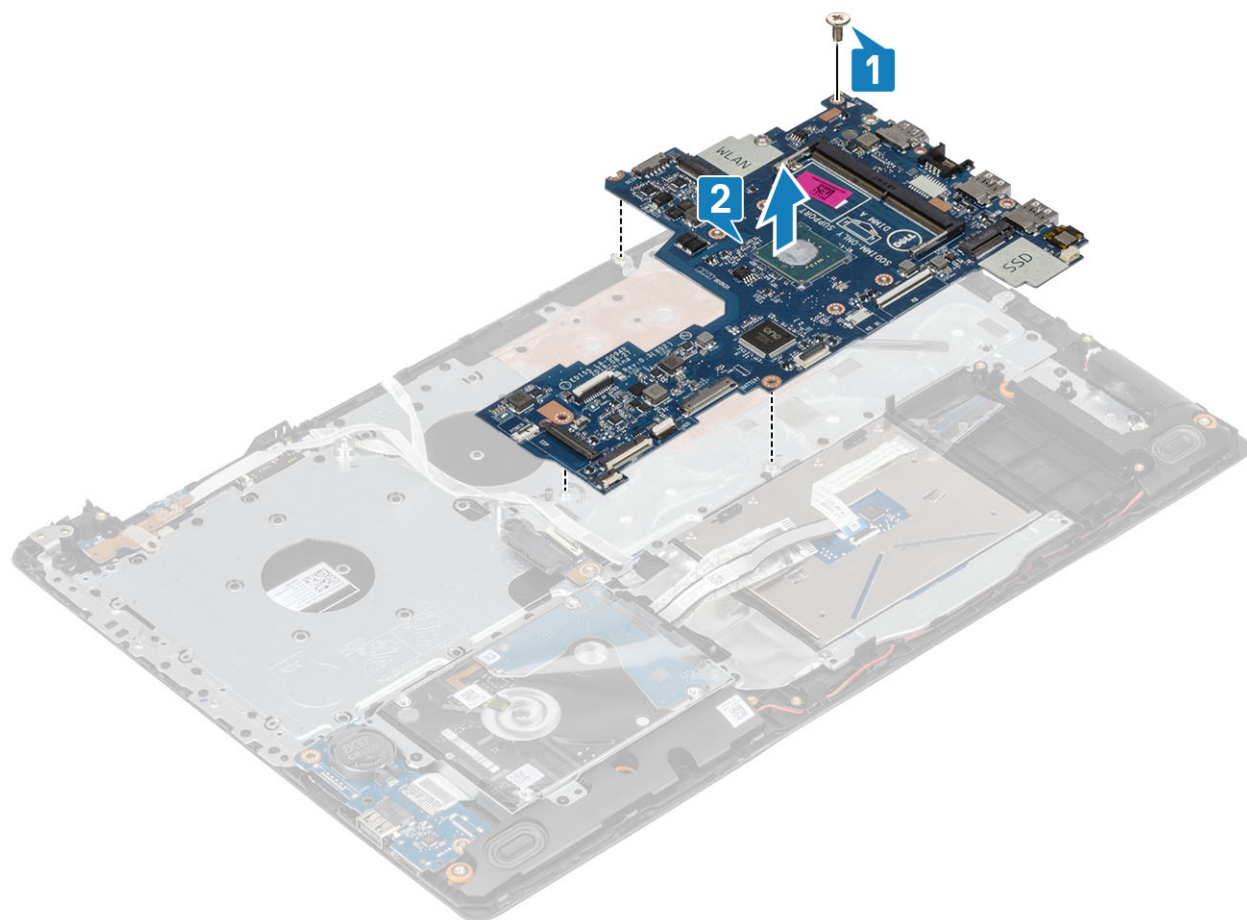

Inštalácia systémovej dosky

Postup

1. Zarovnajte otvor na skrutku na systémovej doske s otvorom na skrutku v zostave opierky dlaní a klávesnice [1].
2. Zaskrutkujte späť skrutku (M2x4), ktorá drží systémovú dosku na zostave opierky dlaní a klávesnice [2].

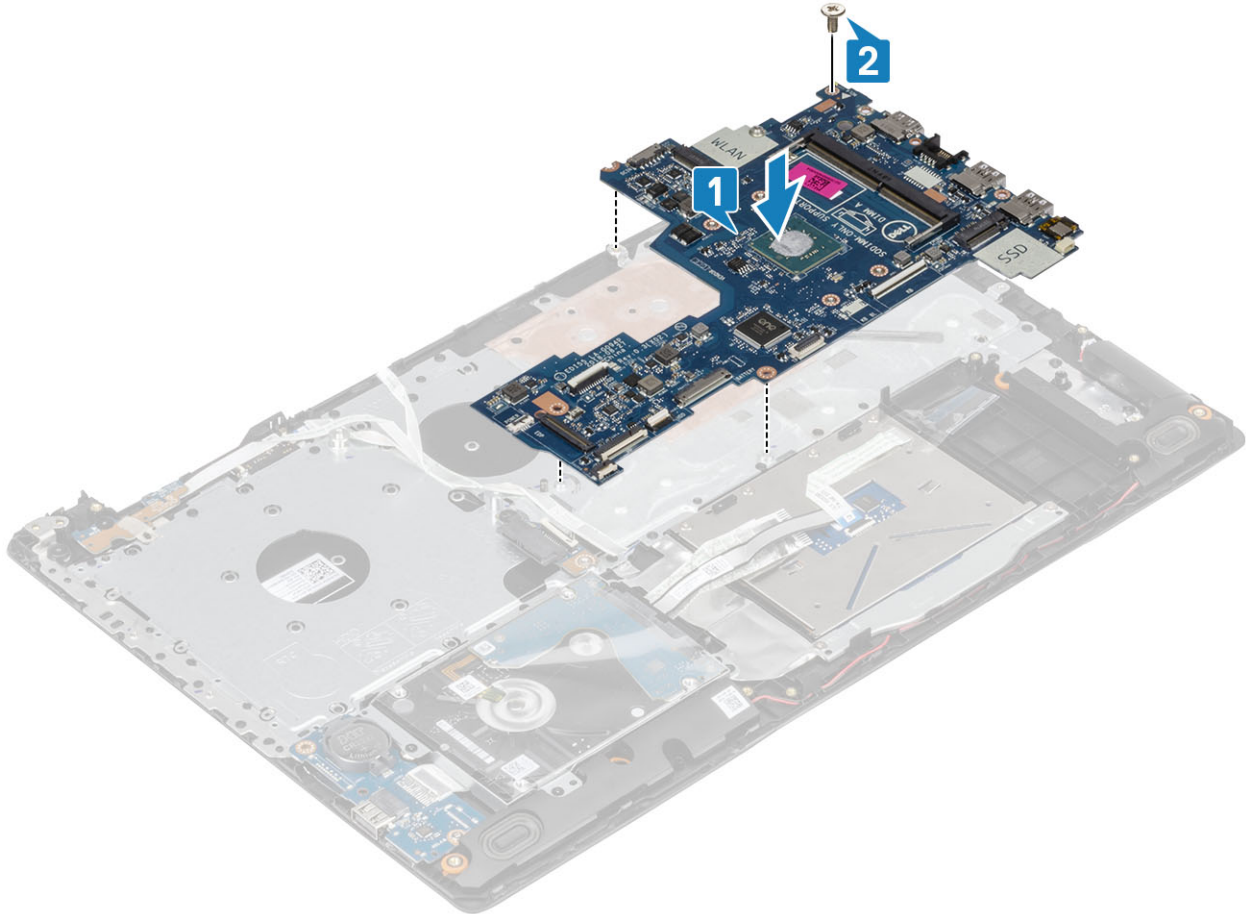

3. Pripojte kábel dosky tlačidla napájania ku konektoru systémovej dosky [1].
4. Pripojte kábel snímača odtlačkov prstov ku konektoru na systémovej doske [2].
5. Pripojte kábel vstupno-výstupnej dosky ku konektoru na systémovej doske [3].
6. Pripojte kábel pevného disku ku konektoru na systémovej doske [4].
7. Pripojte kábel dotykového panela ku konektoru na systémovej doske [5].
8. Pripojte kábel klávesnice ku konektoru na systémovej doske [6].

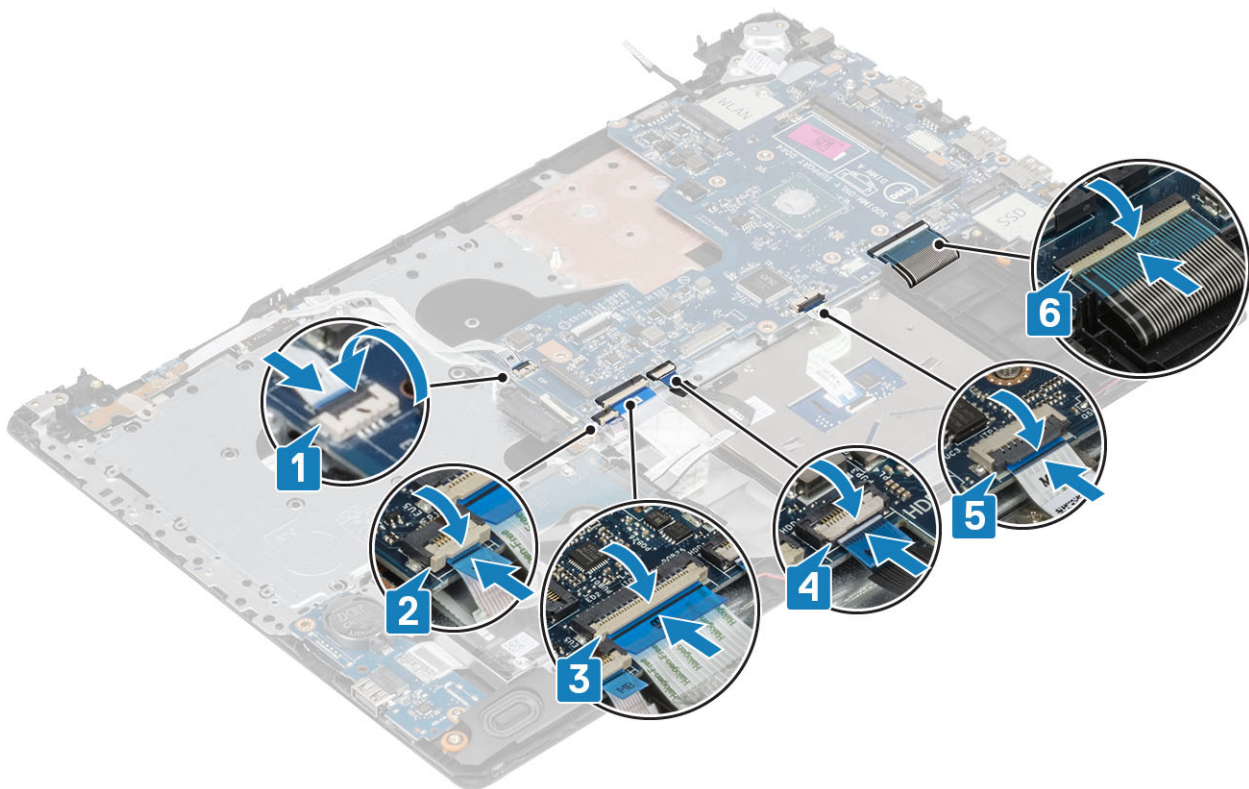

9. Pripojte kábel portu napájacieho adaptéra k systémovej doske [1].
10. Pripojte kábel klávesnice ku konektoru na systémovej doske [2].
11. Pripojte kábel reproduktora k systémovej doske [3].

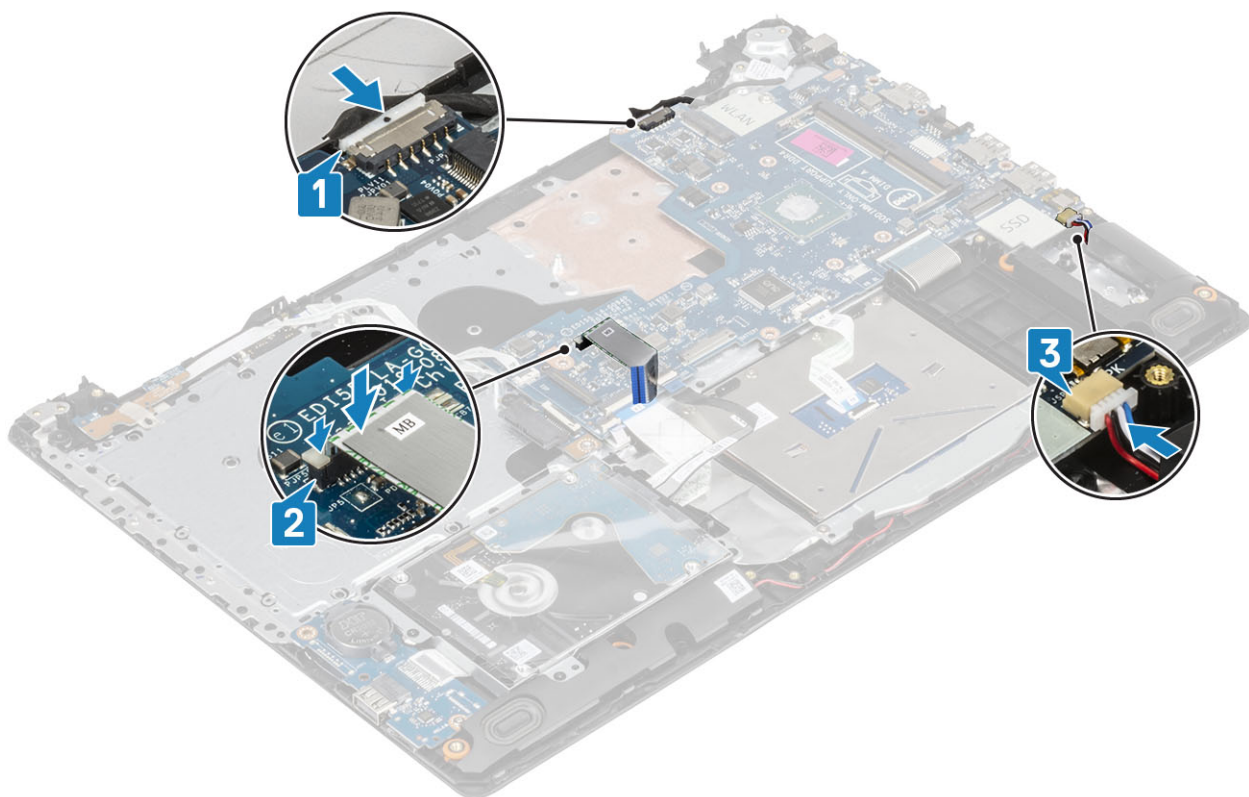

Ďalší postup

1. Namontujte [zostavu displeja](#).
2. Namontujte [tepelnú podložku](#).

3. Namontujte [kartu WLAN](#).
4. Vložte [batériu](#).
5. Vložte [spodný kryt](#).
6. Vložte [optickú jednotku](#).
7. Vložte [kartu SD](#).
8. Postupujte podľa pokynov uvedených v časti [Po servisnom úkone v počítači](#).

Zostava tlačidla napájania so snímačom odtlačkov prstov

Demontáž zostavy tlačidla napájania so snímačom odtlačkov prstov

Požiadavky

1. Postupujte podľa pokynov uvedených v časti [Pred servisným úkonom v počítači](#).
2. Vyberte [kartu SD](#).
3. Demontujte [optickú jednotku](#).
4. Demontujte [spodný kryt](#).
5. Demontujte [batériu](#).
6. Demontujte [kartu WLAN](#).
7. Demontujte [termoregulačnú platňu](#).
8. Demontujte [zostavu displeja](#).
9. Demontujte [systémovú dosku](#).

Postup

1. Odskrutkujte skrutku (M2x2), ktorou je tlačidlo napájania so snímačom odtlačkov prstov pripevnené k zostave opierky dlaní a klávesnice [1].
2. Pomocou plastového páčidla uvoľnite dosku snímača odtlačky prstov zo zostavy opierky dlaní a klávesnice.
3. Nadvihnite tlačidlo napájania so snímačom odtlačkov prstov spolu s príslušným káblom a vyberte ho zo zostavy opierky dlaní a klávesnice [2].



Montáž zostavy tlačidla napájania so snímačom odtlačkov prstov

Postup

1. Pomocou zarovnávacích kolíkov zarovnajte a umiestnite tlačidlo napájania so snímačom odtlačkov prstov na zostavu opierky dlaní a klávesnice [1].
2. Znova zaskrutkujte skrutku (M2x2), ktorou je tlačidlo napájania so snímačom odtlačkov prstov pripevnené k zostave opierky dlaní a klávesnice [2].
3. Prilepte kábel snímača odtlačkov prsta k zostave opierky dlaní a klávesnice.

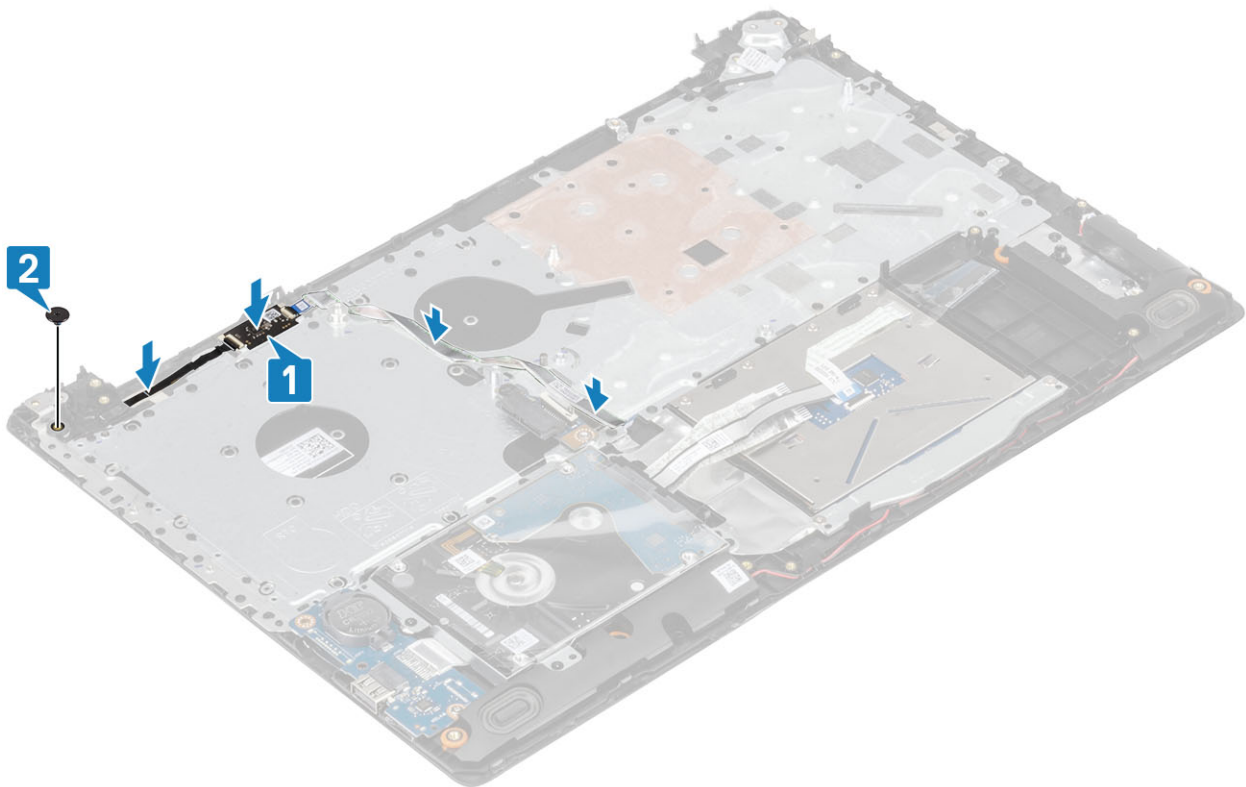

Ďalší postup

1. Namontujte [systémovú dosku](#).
2. Namontujte [zostavu displeja](#).
3. Namontujte [tepelnú podložku](#).
4. Namontujte [kartu WLAN](#).
5. Vložte [batériu](#).
6. Vložte [spodný kryt](#).
7. Vložte [optickú jednotku](#).
8. Vložte [kartu SD](#).
9. Postupujte podľa pokynov uvedených v časti [Po servisnom úkone v počítači](#).

Rám displeja

Demontáž rámu displeja

Požiadavky

1. Postupujte podľa pokynov uvedených v časti [Pred servisným úkonom v počítači](#).
2. Vyberte [kartu SD](#).
3. Demontujte [optickú jednotku](#).
4. Demontujte [spodný kryt](#).
5. Demontujte [batériu](#).
6. Demontujte [kartu WLAN](#).
7. Demontujte [termoregulačnú platňu](#).
8. Demontujte [zostavu displeja](#).

Postup

1. Vypáňte hornú vnútornú stranu rámu displeja [1].
2. Pokračujte v páčení po vnútornom ľavom a pravom okraji rámu displeja [2].

3. Vypáňte spodný vnútorný okraj rámu displeja a vydvihnite rám zo zostavy displeja [3].

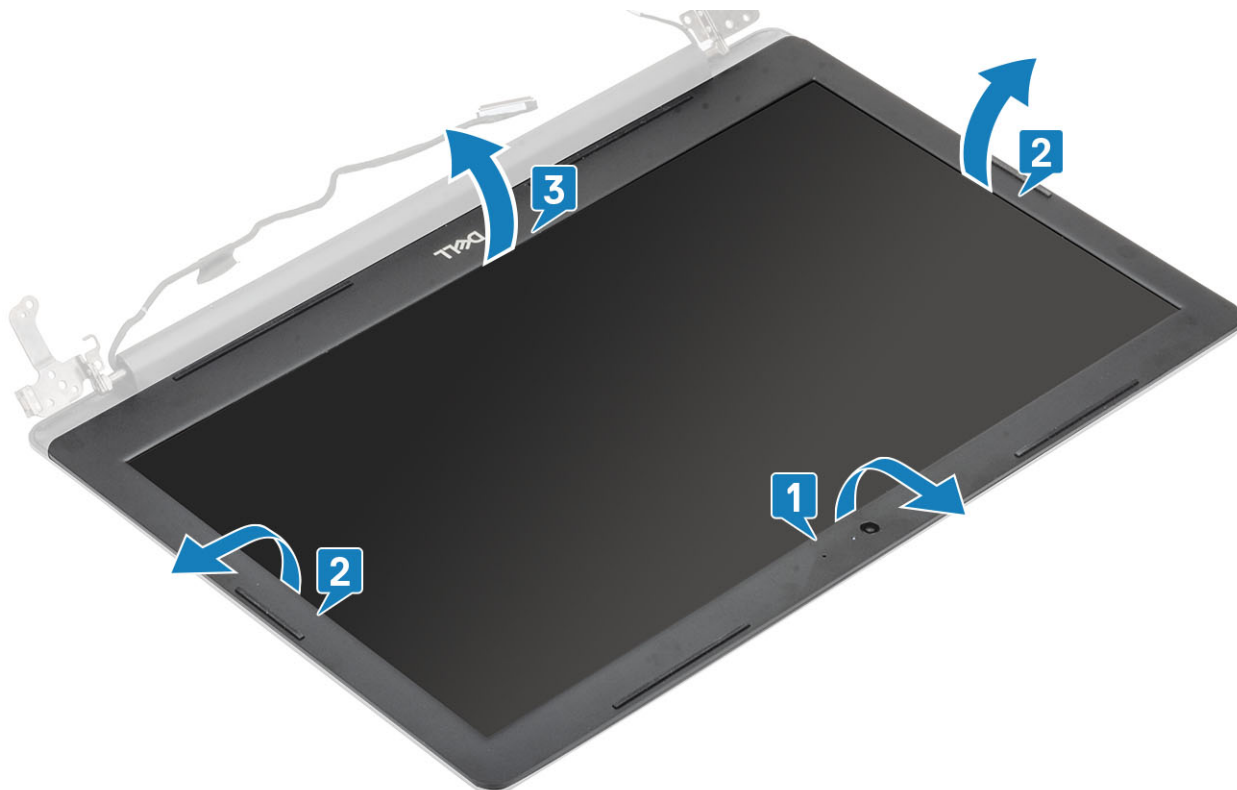

Inštalácia rámu displeja

Postup

Zarovnajzte rám displeja so zostavou zadného krytu displeja a antény a potom rám displeja jemne zacvaknite na mieste [1].



Ďalší postup

1. Namontujte [zostavu displeja](#).
2. Namontujte [kartu WLAN](#).
3. Vložte [batériu](#).
4. Vložte [spodný kryt](#).
5. Vložte [optickú jednotku](#).
6. Vložte [kartu SD](#).
7. Postupujte podľa pokynov uvedených v časti [Po servisnom úkone v počítači](#).

Kamera

Demontáž kamery

Požiadavky

1. Postupujte podľa pokynov uvedených v časti [Pred servisným úkonom v počítači](#).
2. Vyberte [kartu SD](#).
3. Demontujte [optickú jednotku](#).
4. Demontujte [spodný kryt](#).
5. Demontujte [batériu](#).
6. Demontujte [kartu WLAN](#).
7. Demontujte [termoregulačnú platňu](#).
8. Demontujte [zostavu displeja](#).
9. Demontujte [rám displeja](#).

Postup

1. Pomocou plastového páčidla jemne vypáčte kameru zo zostavy zadného krytu displeja a antény [1].
2. Odpojte kábel kamery od modulu kamery [2].
3. Nadvihnite modul kamery zo zostavy zadného krytu displeja a antény [3].

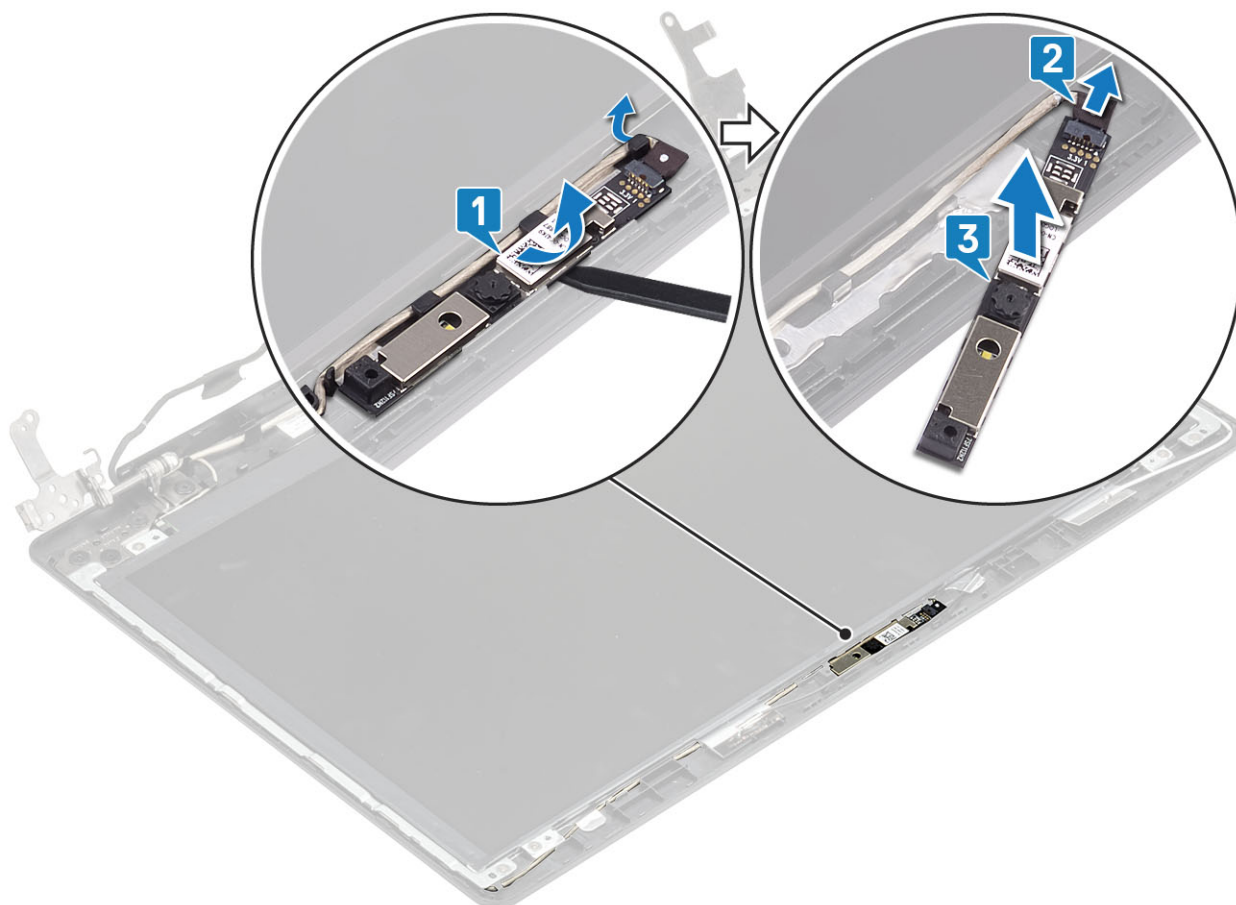

Inštalácia kamery

Postup

1. Pomocou zarovnávacieho kolíka prílepte modul kamery na zostavu zadného krytu displeja a antény [1].
2. Zaved'te kábel kamery cez vodiace kanály [2].
3. Pripojte kábel kamery k modulu kamery [3].

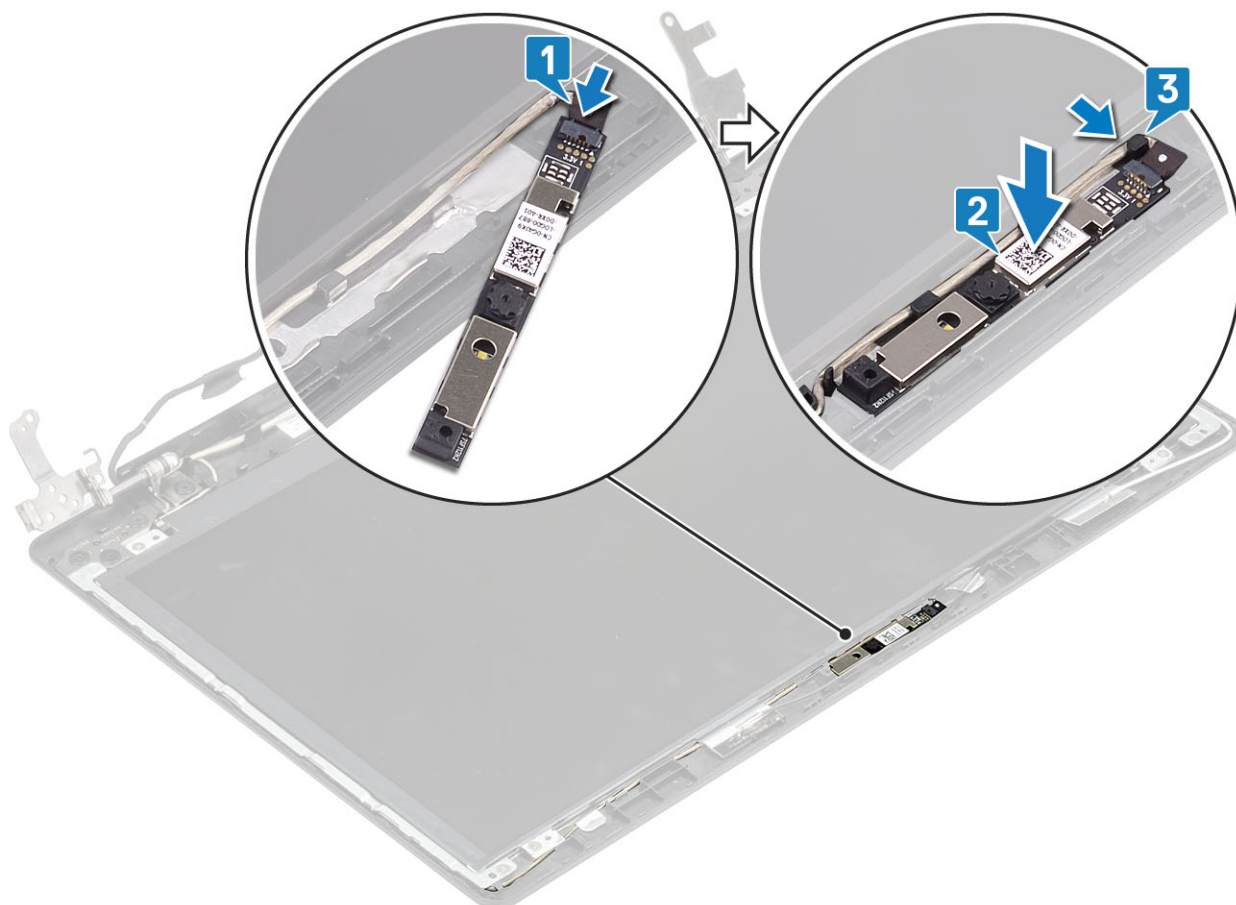

Ďalší postup

1. Namontujte [rám displeja](#).
2. Namontujte [zostavu displeja](#).
3. Namontujte [kartu WLAN](#).
4. Vložte [batériu](#).
5. Vložte [spodný kryt](#).
6. Vložte [optickú jednotku](#).
7. Vložte [kartu SD](#).
8. Postupujte podľa pokynov uvedených v časti [Po servisnom úkone v počítači](#).

Panel displeja

Demontáž panela displeja

Požiadavky

1. Postupujte podľa pokynov uvedených v časti [Pred servisným úkonom v počítači](#).
2. Vyberte [kartu SD](#).
3. Demontujte [optickú jednotku](#).
4. Demontujte [spodný kryt](#).
5. Demontujte [batériu](#).
6. Demontujte [kartu WLAN](#).
7. Demontujte [termoregulačnú platňu](#).
8. Demontujte [zostavu displeja](#).
9. Demontujte [rám displeja](#).

Postup

1. Odskrutkujte štyri skrutky (M2x2), ktorými je panel displeja pripevnený k zostave zadného krytu displeja a antény [1].
2. Nadvihnite panel displeja a prevráťte ho [2].

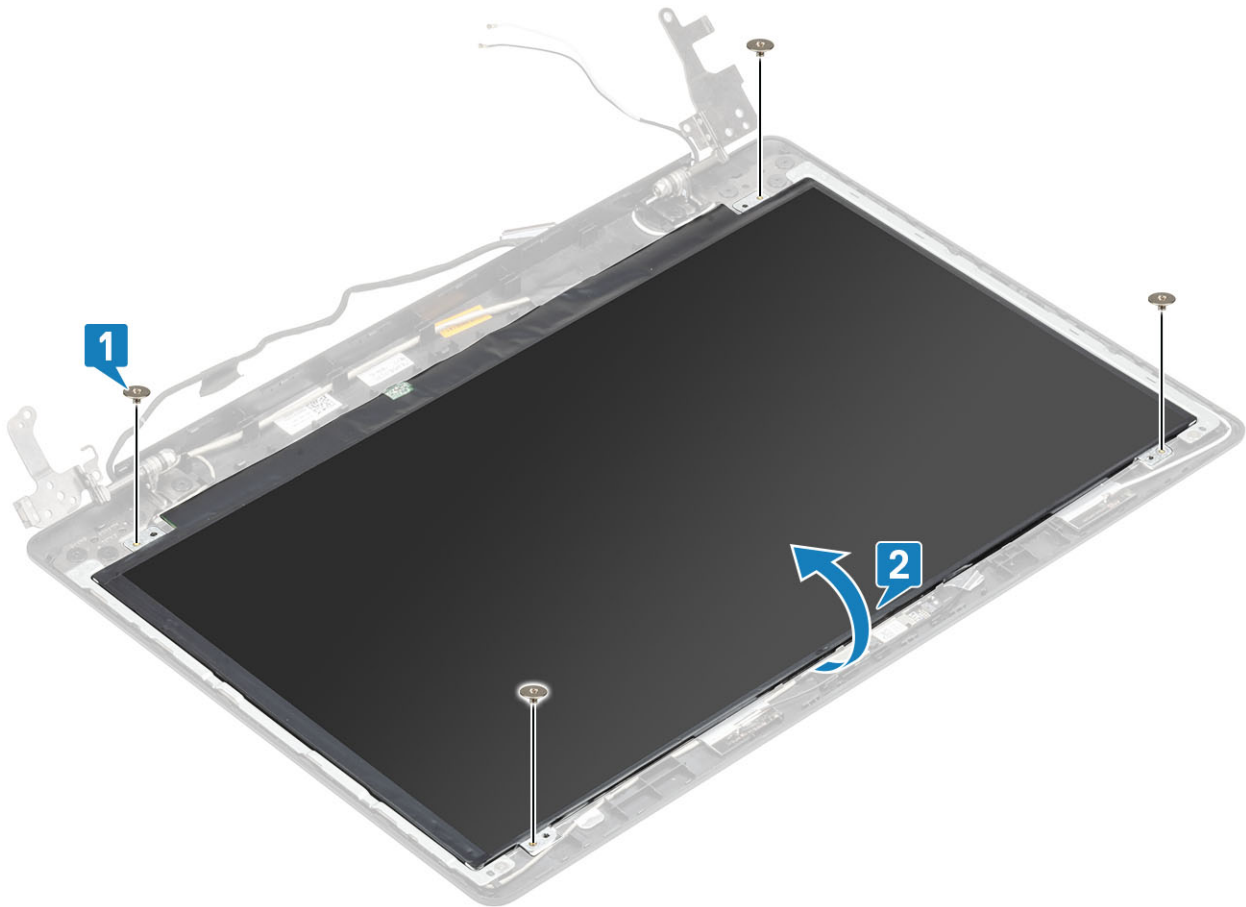

3. Odlepte pásku, ktorou je kábel displeja uchytený k zadnej strane panela displeja [1].
4. Nadvihnite západku a odpojte kábel displeja od konektora kábla panela displeja [2].
5. Vyberte panel displeja zo zostavy zadného krytu displeja a antény [3].

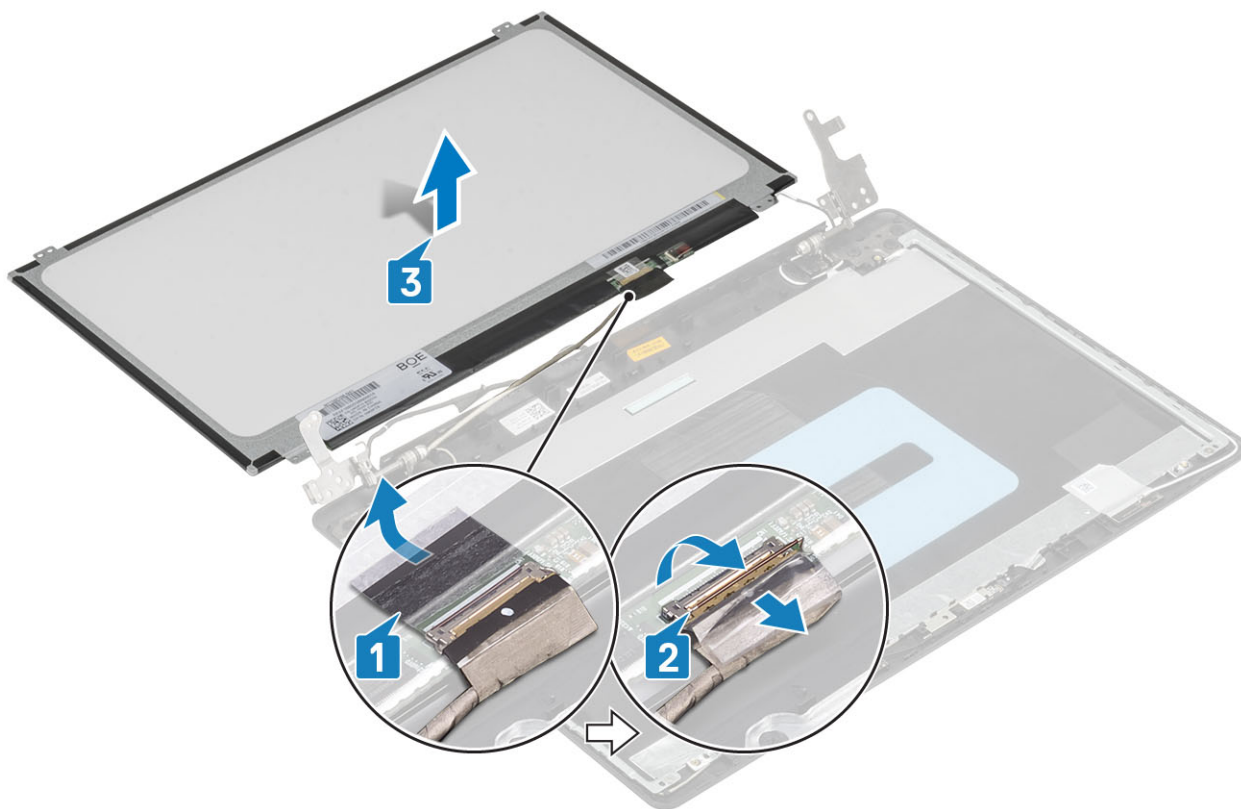

Montáž panela displeja

Postup

1. Umiestnite panel displeja na rovný a čistý povrch [1].
2. Pripojte kábel displeja ku konektoru na zadnej strane panela displeja a zatvorte západku, aby ste zaistili kábel [2].
3. Prilepte pásku, ktorou je kábel displeja uchytený k zadnej strane panela displeja [3].
4. Prevráťte panel displeja a položte ho na zostavu zadného krytu displeja a antény [4].

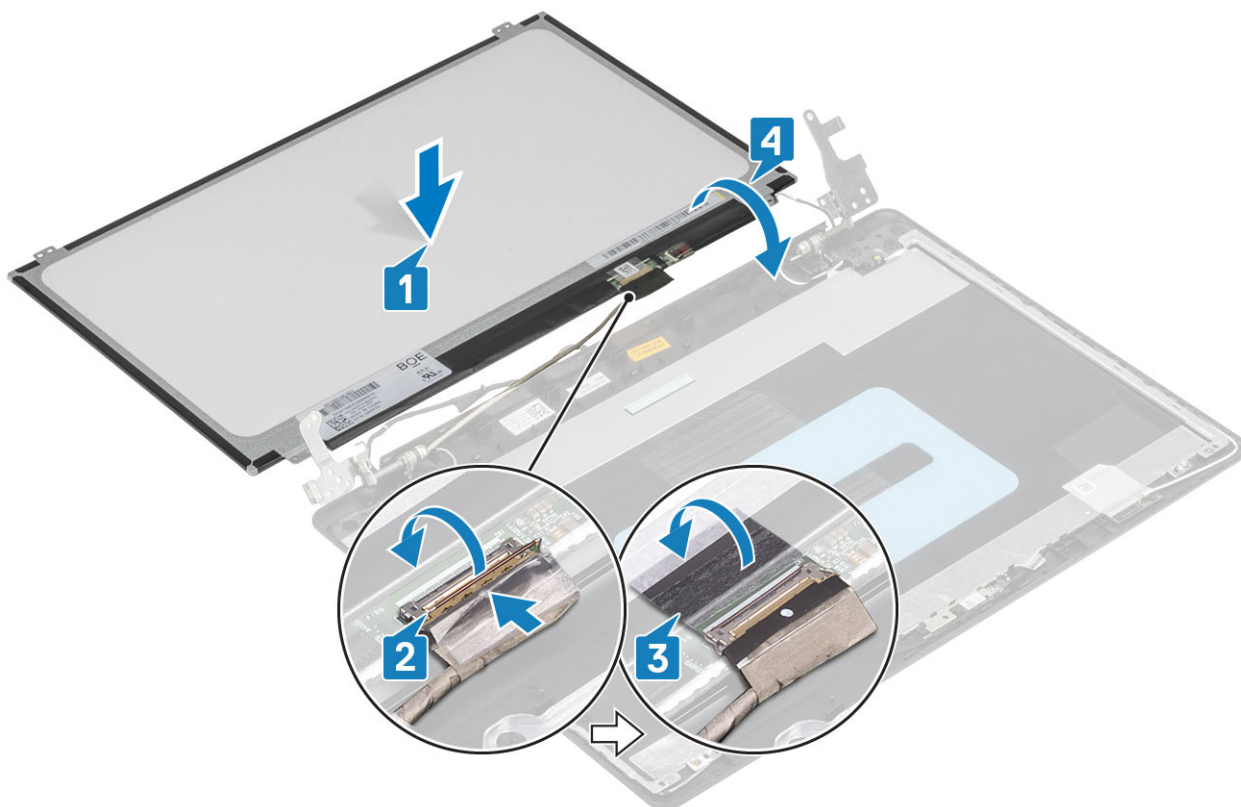

5. Zarovnajete otvory na skrutky na paneli displeja s otvormi na skrutky na zostave zadného krytu displeja a antény.
6. Znova naskrutkujete štyri skrutky (M2x2), ktorými je panel displeja pripevnený k zostave zadného krytu displeja a antény [1].

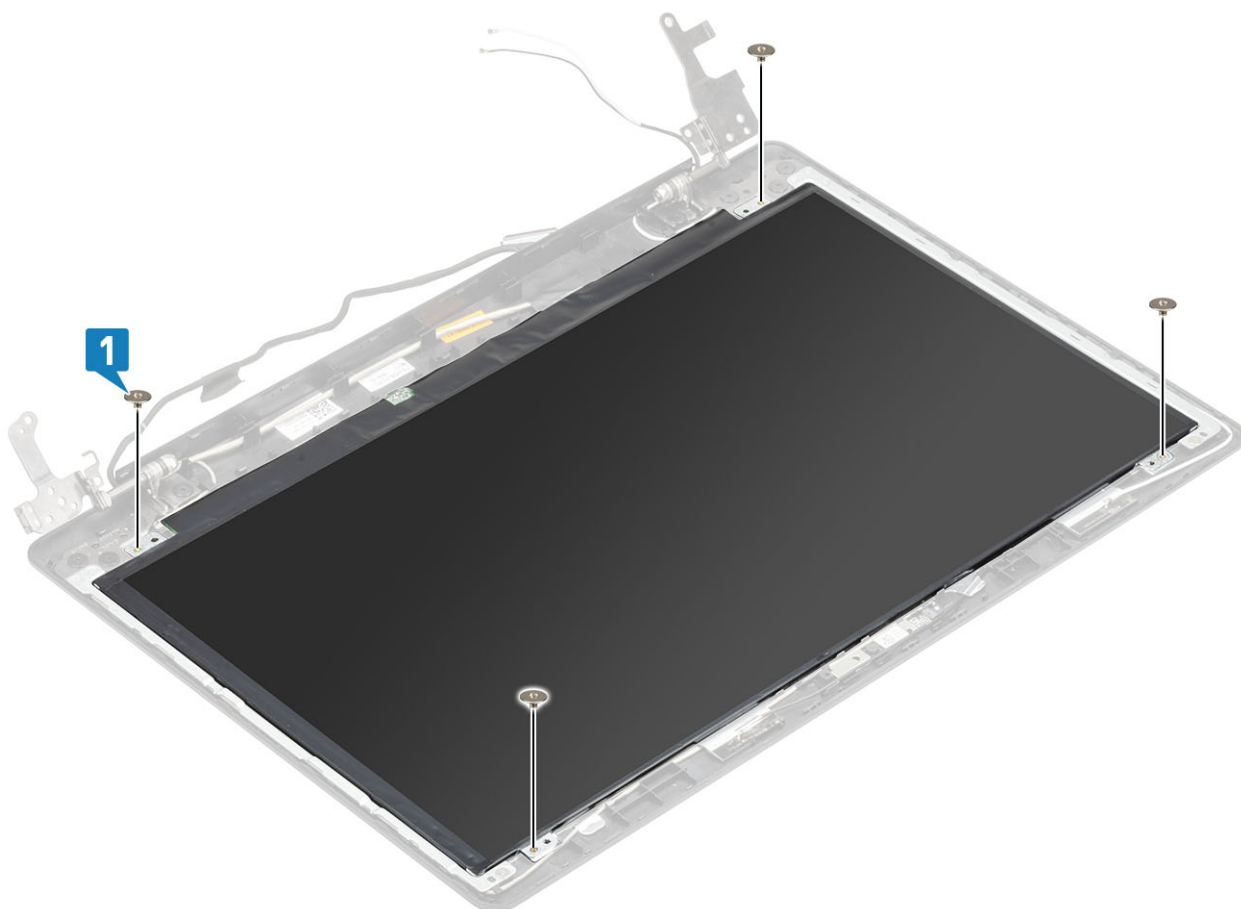

Ľalší postup

1. Namontujte [rám displeja](#).
2. Namontujte [zostavu displeja](#).
3. Namontujte [kartu WLAN](#).
4. Vložte [batériu](#).
5. Vložte [spodný kryt](#).
6. Vložte [optickú jednotku](#).
7. Vložte [kartu SD](#).
8. Postupujte podľa pokynov uvedených v časti [Po servisnom úkone v počítači](#).

Závesy displeja

Demontáž pántov displeja

Požiadavky

1. Postupujte podľa pokynov uvedených v časti [Pred servisným úkonom v počítači](#).
2. Vyberte [kartu SD](#).
3. Demontujte [optickú jednotku](#).
4. Demontujte [spodný kryt](#).
5. Demontujte [batériu](#).
6. Demontujte [kartu WLAN](#).
7. Demontujte [termoregulačnú platňu](#).
8. Demontujte [zostavu displeja](#).
9. Demontujte [rám displeja](#).
10. Demontujte [panel displeja](#).

Postup

1. Odskrutkujte osem skrutiek (M2,5x2,5) a dve skrutky (M2x2), ktoré upevňujú pánty k zostave zadného krytu displeja a antény [1, 2].
2. Nadvihnite pánty a konzoly zo zostavy zadného krytu displeja a antény [3].

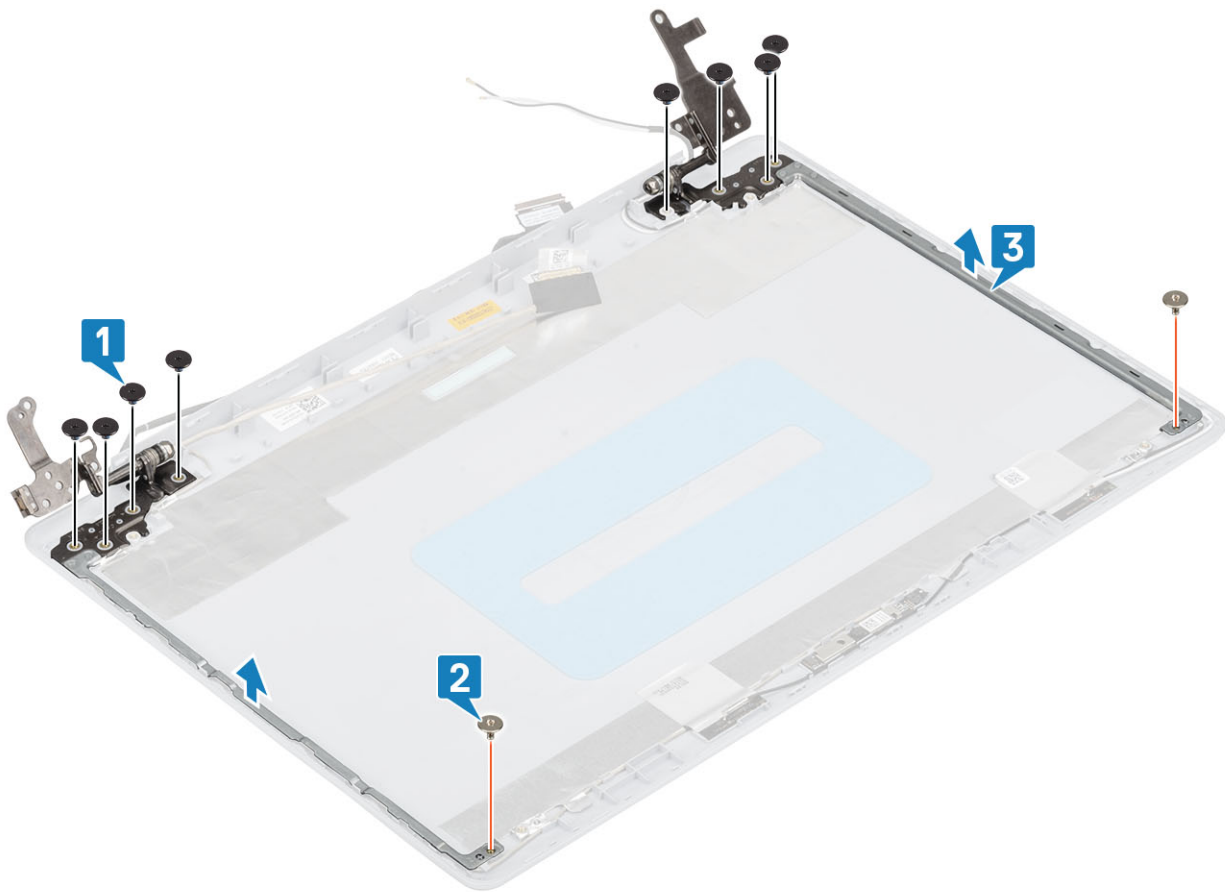

Montáž pántov displeja

Postup

1. Zarovnajte otvory na skrutky na pántoch a konzolách s otvormi na skrutky v zostave zadného krytu a antény [1].
2. Znova naskrutkujte osem skrutiek (M2,5x2,5) a dve skrutky (M2x2), ktoré upevňujú pánty k zostave zadného krytu displeja a antény [2, 3].

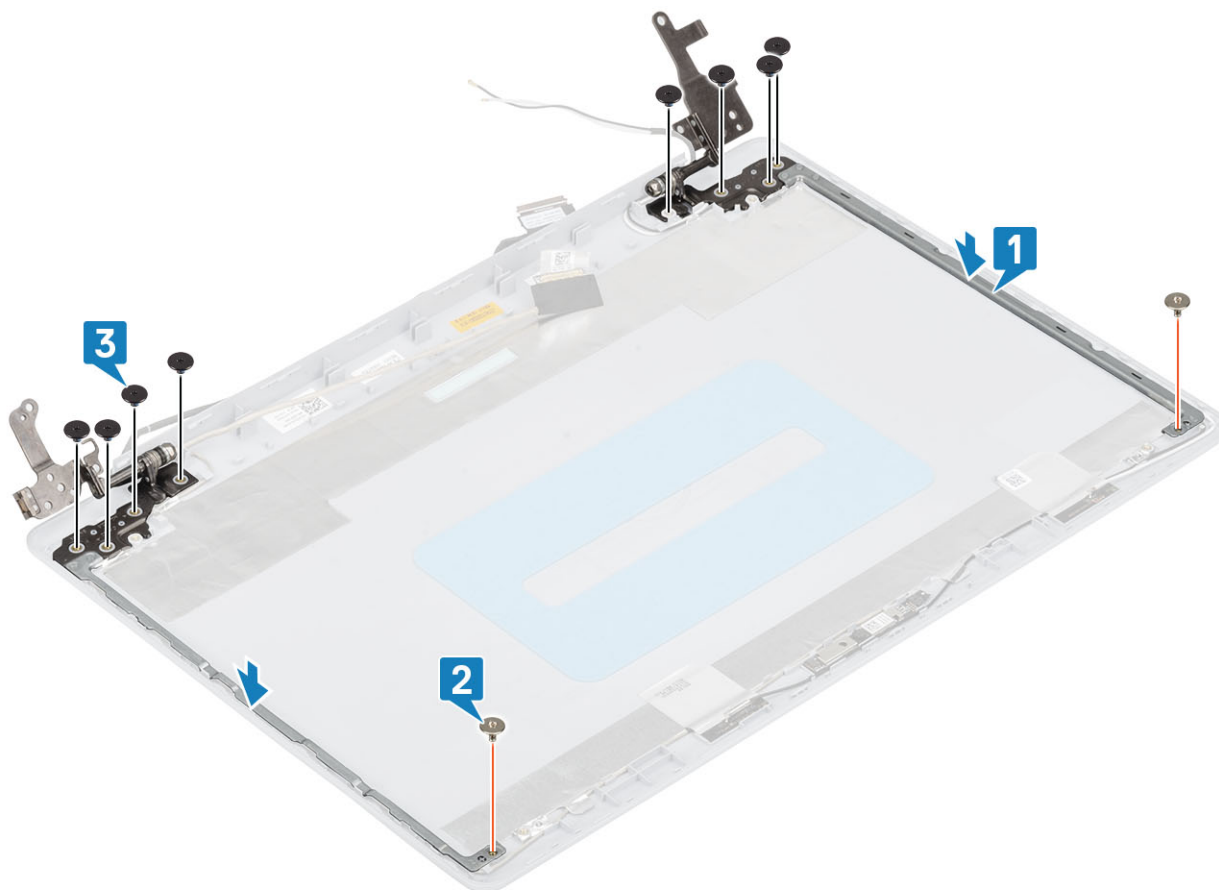

Ďalší postup

1. Namontujte [panel displeja](#).
2. Namontujte [rám displeja](#).
3. Namontujte [zostavu displeja](#).
4. Namontujte [kartu WLAN](#).
5. Vložte [batériu](#).
6. Vložte [spodný kryt](#).
7. Vložte [optickú jednotku](#).
8. Vložte [kartu SD](#).
9. Postupujte podľa pokynov uvedených v časti [Po servisnom úkone v počítači](#).

Kábel displeja

Odstránenie kábla displeja

Požiadavky

1. Postupujte podľa pokynov uvedených v časti [Pred servisným úkonom v počítači](#).
2. Vyberte [kartu SD](#).
3. Demontujte [optickú jednotku](#).
4. Demontujte [spodný kryt](#).
5. Demontujte [batériu](#).
6. Demontujte [kartu WLAN](#).
7. Demontujte [termoregulačnú platňu](#).
8. Demontujte [zostavu displeja](#).
9. Demontujte [rám displeja](#).

10. Demontujte [panel displeja](#).
11. Demontujte [pánty displeja](#).

Postup

1. Vytiahnite kábel kamery a kábel displeja kamery z vodiacich úchytiak na zostave zadného krytu displeja a antény [1].
2. Odlepte lepiacu pásku, ktorá zaisťuje kábel kamery [2].
3. Vydvihnite kábel kamery a kábel displeja zo zostavy zadného krytu displeja a antény [3].

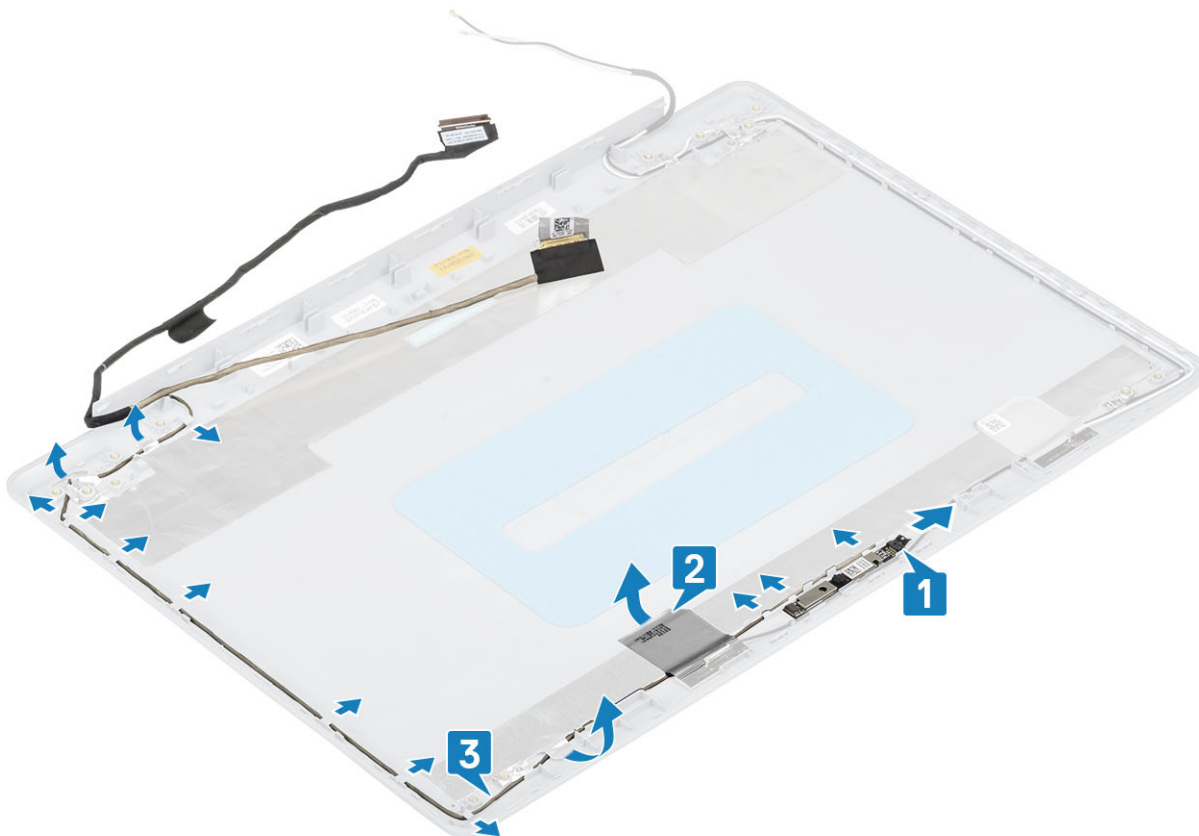

Inštalácia kábla displeja

Postup

1. Zaved'te kábel displeja a kábel kamery na zostavu zadného krytu displeja a antény [1].
2. Prilepte lepiacu pásku, ktorá zaisťuje kábel kamery [2].
3. Zaved'te kábel displeja a kábel kamery cez vodiace úchytky na zostave zadného krytu displeja a antény [3].

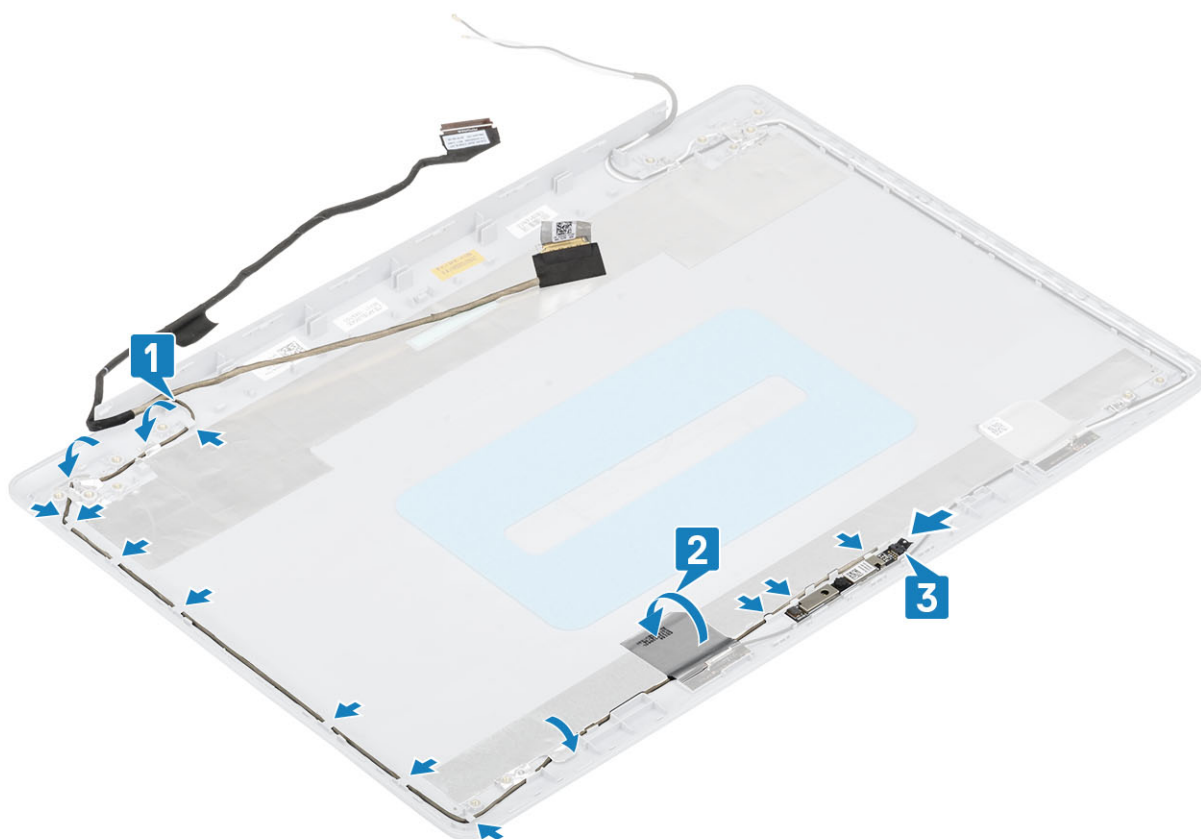

Ďalší postup

1. Namontujte [pánty displeja](#).
2. Namontujte [panel displeja](#).
3. Namontujte [rám displeja](#).
4. Namontujte [zostavu displeja](#).
5. Namontujte [kartu WLAN](#).
6. Vložte [batériu](#).
7. Vložte [spodný kryt](#).
8. Vložte [optickú jednotku](#).
9. Vložte [kartu SD](#).
10. Postupujte podľa pokynov uvedených v časti [Po servisnom úkone v počítači](#).

Doska s tlačidlom napájania

Demontáž dosky s tlačidlom napájania

Požiadavky

1. Postupujte podľa pokynov uvedených v časti [Pred servisným úkonom v počítači](#).
2. Vyberte [kartu SD](#).
3. Demontujte [optickú jednotku](#).
4. Demontujte [spodný kryt](#).
5. Demontujte [batériu](#).
6. Demontujte [kartu WLAN](#).
7. Demontujte [termoregulačnú platňu](#).
8. Demontujte [zostavu displeja](#).

Postup

1. Otvorte západku a odpojte kábel dosky s tlačidlom napájania od systémovej dosky [1].
2. Odlepte pásku, ktorá drží dosku s tlačidlom napájania na zostave opierky dlaní a klávesnice [2].
3. Odskrutkujte skrutku (M2x3), ktorou je doska s tlačidlom napájania pripevnená k zostave opierky dlaní a klávesnice [3].
4. Nadvihnite dosku s tlačidlom napájania spolu s káblom a vyberte ju zo zostavy opierky dlaní a klávesnice [4].

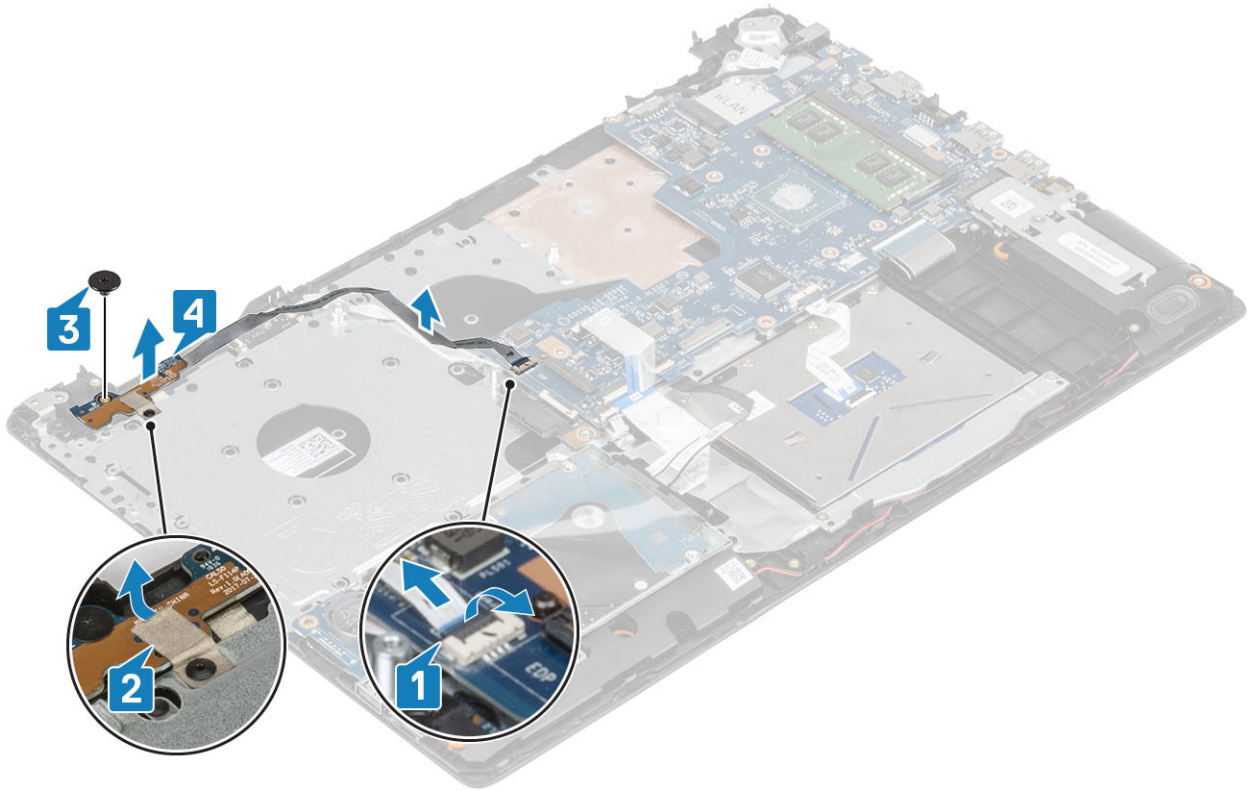

Inštalácia dosky s tlačidlom napájania

Postup

1. Zarovnajzte a umiestnite tlačidlo napájania na zostavu opierky dlaní [1].
2. Odstráňte skrutku (M2x2), ktorá pripevňuje tlačidlo napájania k zostave opierky dlaní a klávesnice [2].
3. Prilepte pásku na uchytenie dosky tlačidla napájania na zostavu opierky dlaní a klávesnice [3].
4. Pripojte kábel dosky tlačidla napájania ku konektoru na systémovej doske [4].

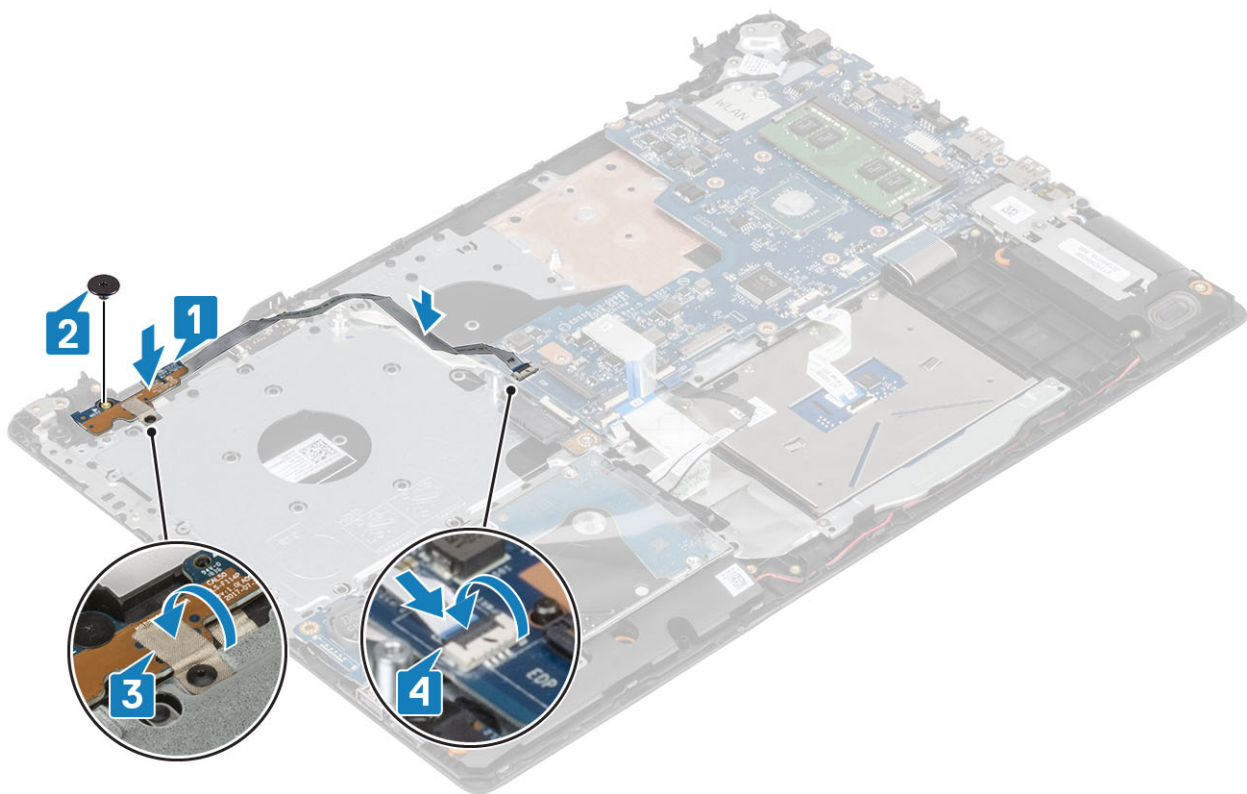

Ďalší postup

1. Namontujte [zostavu displeja](#).
2. Namontujte [tepelnú podložku](#).
3. Namontujte [kartu WLAN](#).
4. Vložte [batériu](#).
5. Vložte [spodný kryt](#).
6. Vložte [optickú jednotku](#).
7. Vložte [kartu SD](#).
8. Postupujte podľa pokynov uvedených v časti [Po servisnom úkone v počítači](#).

Tlačidlo napájania

Demontáž tlačidla napájania

Požiadavky

1. Postupujte podľa pokynov uvedených v časti [Pred servisným úkonom v počítači](#).
2. Vyberte [kartu SD](#).
3. Demontujte [optickú jednotku](#).
4. Demontujte [spodný kryt](#).
5. Demontujte [batériu](#).
6. Demontujte [kartu WLAN](#).
7. Demontujte [termoregulačnú platňu](#).
8. Demontujte [zostavu displeja](#).
9. Demontujte [dosku s tlačidlom napájania](#).

Postup

1. Odskrutkujte skrutku (M2x2), ktorá pripevňuje tlačidlo napájania k zostave opierky dlaní a klávesnice [1].

2. Nadvihnite tlačidlo napájania zo zostavy opierky dlaní a klávesnice [2].

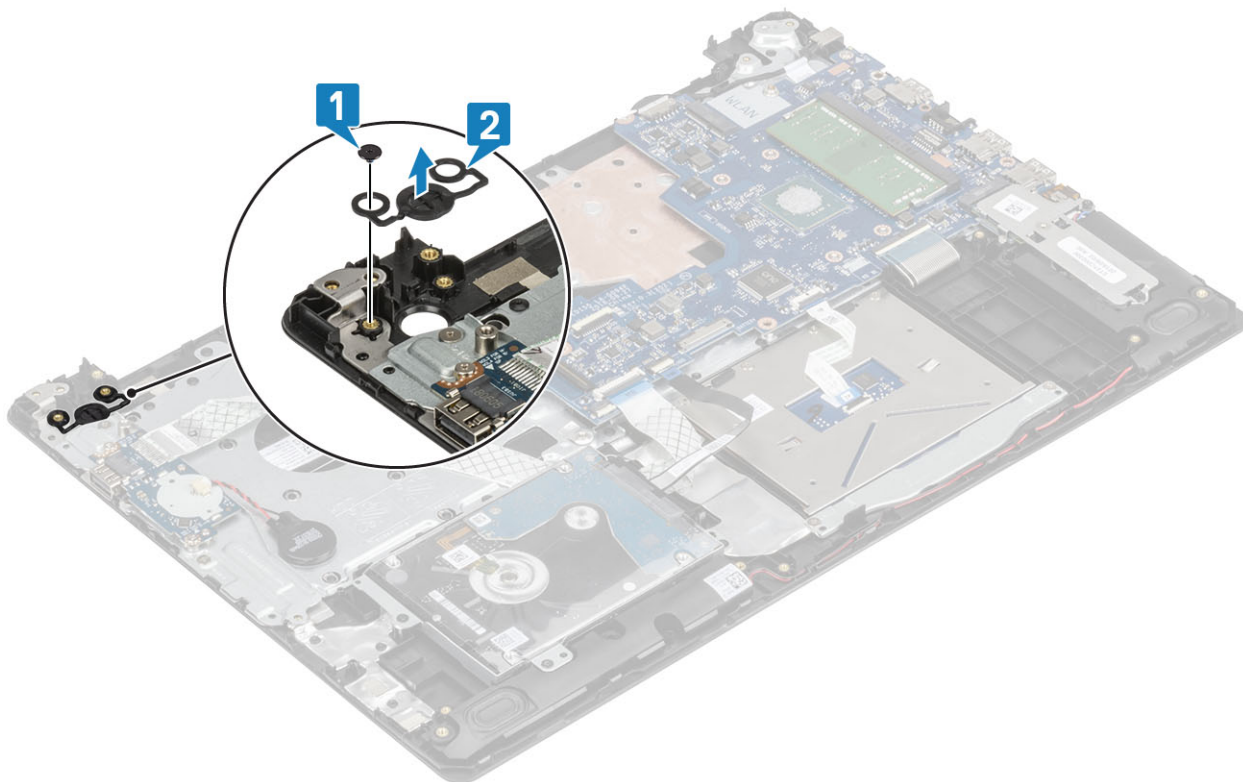

Inštalácia tlačidla napájania

Postup

1. Zarovnajte a umiestnite tlačidlo napájania na zostavu opierky dlaní [1].
2. Zaskrutkujte späť skrutku (M2x2), ktorá pripevňuje tlačidlo napájania k zostave opierky dlaní a klávesnice [2].

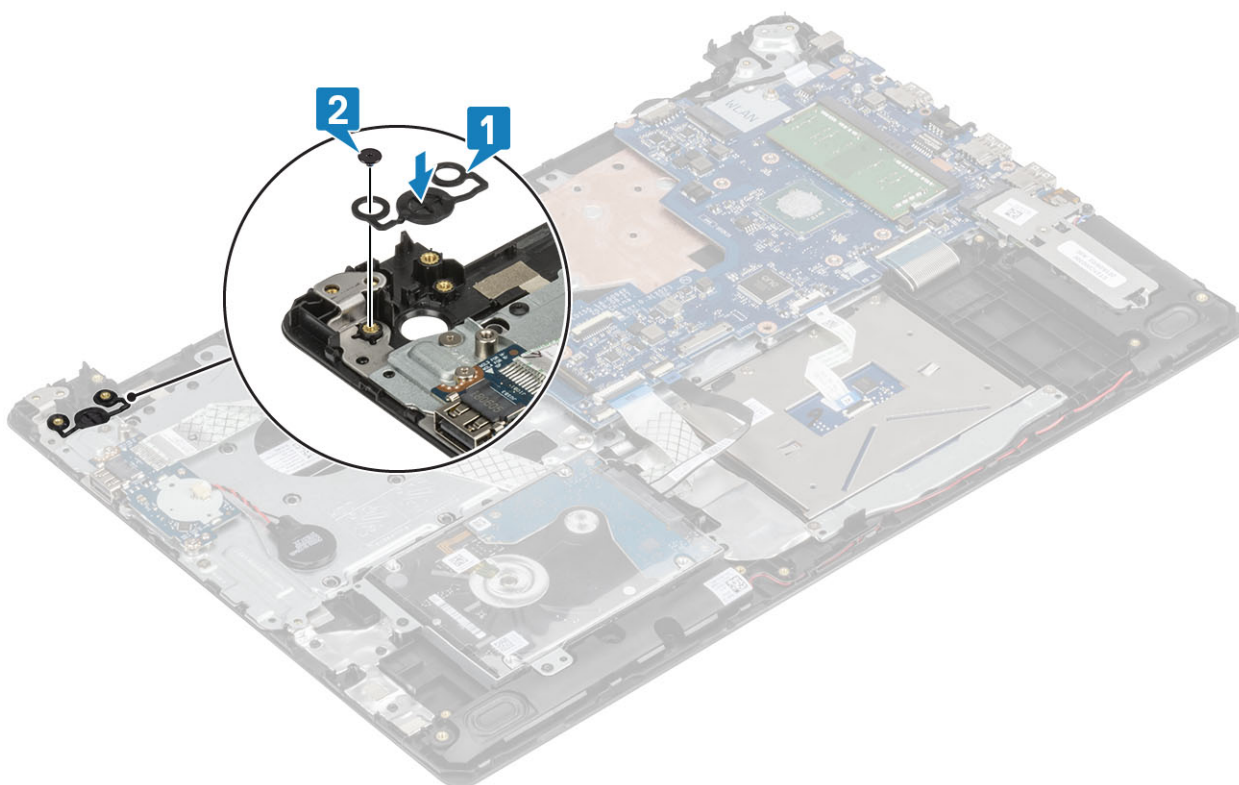

Ďalší postup

1. Namontujte [dosku s tlačidlom napájania](#).
2. Namontujte [zostavu displeja](#).
3. Namontujte [tepelnú podložku](#).
4. Namontujte [kartu WLAN](#).
5. Vložte [batériu](#).
6. Vložte [spodný kryt](#).
7. Vložte [optickú jednotku](#).
8. Vložte [kartu SD](#).
9. Postupujte podľa pokynov uvedených v časti [Po servisnom úkone v počítači](#).

Port napájacieho kábla

Demontáž portu napájacieho konektora

Požiadavky

1. Postupujte podľa pokynov uvedených v časti [Pred servisným úkonom v počítači](#).
2. Vyberte [kartu SD](#).
3. Demontujte [optickú jednotku](#).
4. Demontujte [spodný kryt](#).
5. Demontujte [batériu](#).
6. Demontujte [kartu WLAN](#).
7. Demontujte [zostavu displeja](#).

Postup

1. Odpojte kábel portu napájacieho adaptéra od konektora na systémovej doske [1].
2. Poznačte si smer vedenia kábla portu napájacieho adaptéra a vyberte ho z vodiacich úchytiak na zostave opierky dlani a klávesnice [2].

3. Odstráňte skrutku (M2x2), ktorá pripevňuje port napájacieho adaptéra k zostave opierky dlaní a klávesnice [3].
4. Nadvihnutím vyberte port napájacieho adaptéra spolu s príslušným káblom zo zostavy opierky dlaní a klávesnice [4].

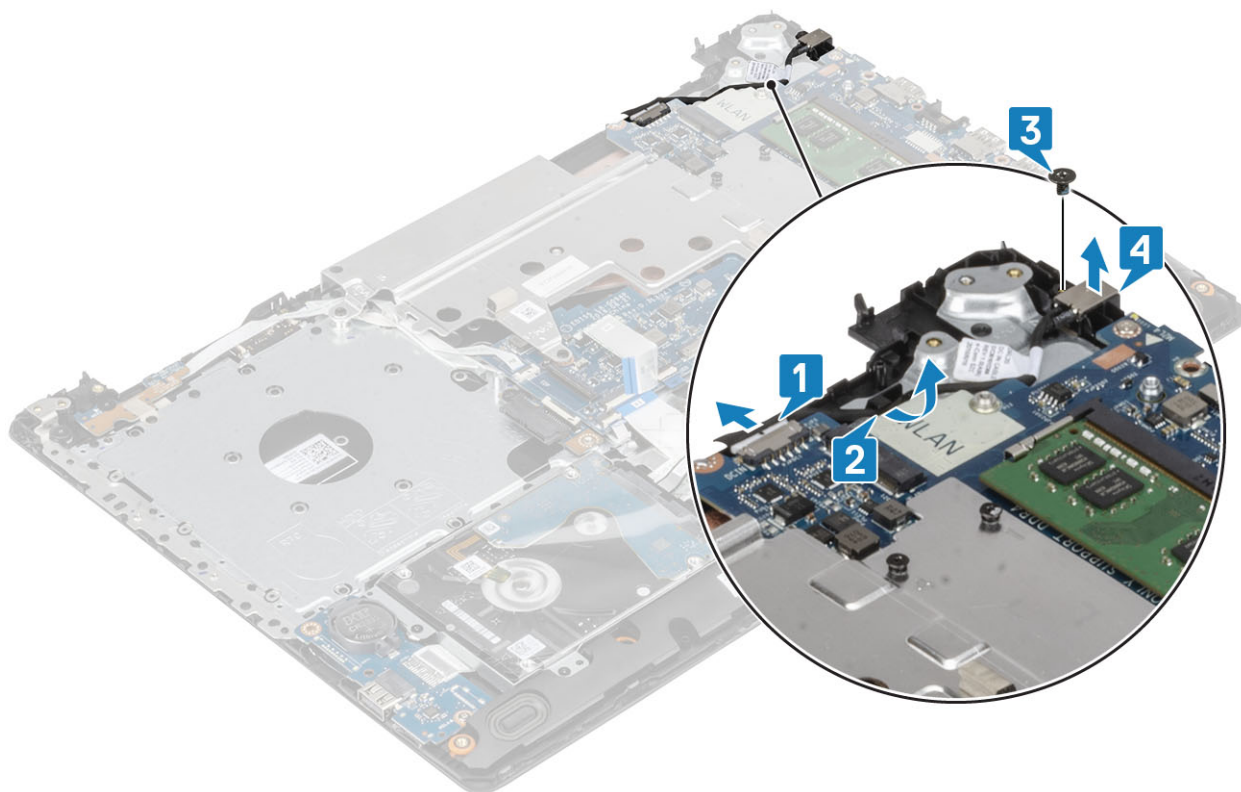

Montáž portu napájacieho konektora

Postup

1. Zarovnajte otvor na skrutku na porte napájacieho adaptéra s otvorom na skrutku v zostave opierky dlaní a klávesnice [1].
2. Znova naskrutkujte skrutku (M2x2), ktorá pripevňuje port napájacieho adaptéra k zostave opierky dlaní a klávesnice [2].
3. Zaveďte kábel portu napájacieho adaptéra do vodiacich úchytiak na zostave opierky dlaní a klávesnice [3].
4. Pripojte kábel portu napájacieho adaptéra ku konektoru na systémovej doske [4].

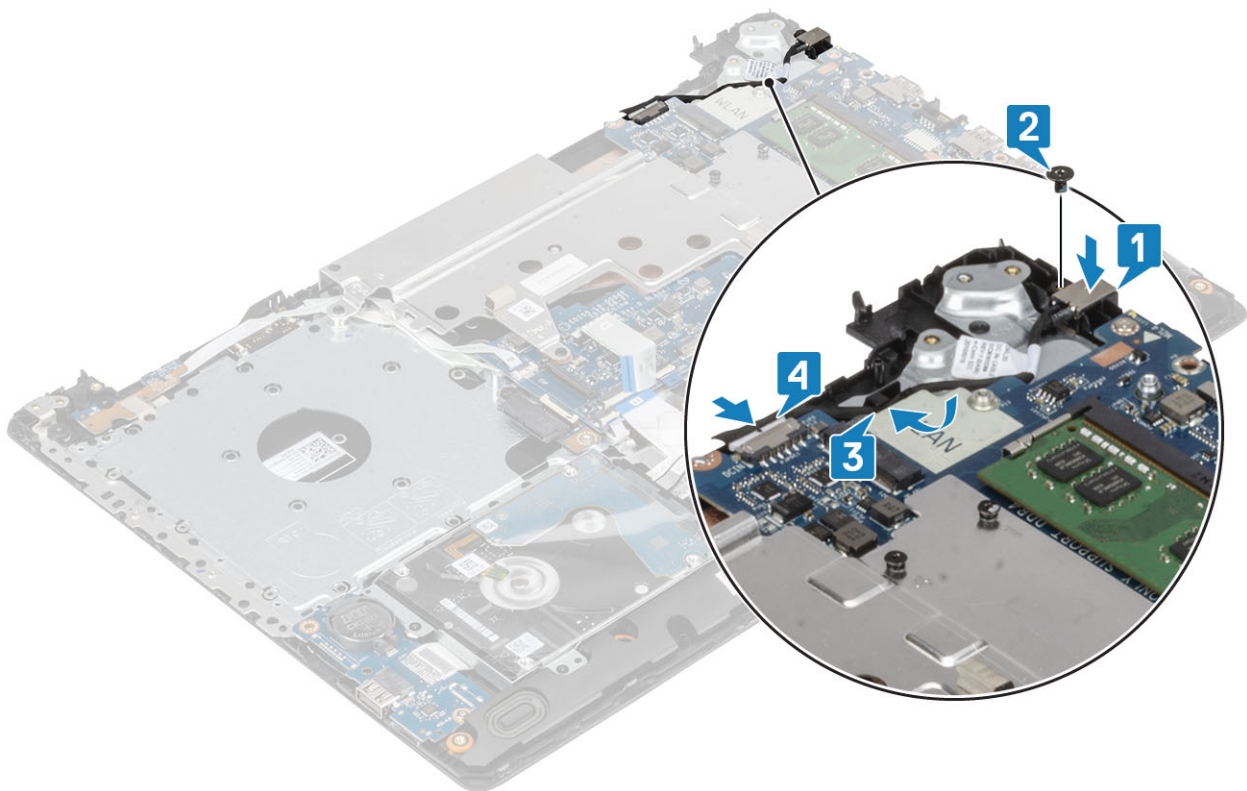

Zadný kryt displeja

Demontáž zadného krytu displeja

Požiadavky

1. Postupujte podľa pokynov uvedených v časti [Pred servisným úkonom v počítači](#).
2. Vyberte [kartu SD](#).
3. Demontujte [optickú jednotku](#).
4. Demontujte [spodný kryt](#).
5. Demontujte [batériu](#).
6. Demontujte [kartu WLAN](#).
7. Demontujte [termoregulačnú platňu](#).
8. Demontujte [zostavu displeja](#).
9. Demontujte [rám displeja](#).
10. Demontujte [panel displeja](#).
11. Demontujte [pánty displeja](#).
12. Odstráňte [kábel displeja](#).

O tejto úlohe

Po vykonaní všetkých predchádzajúcich krokov vám zostane zadný kryt displeja.

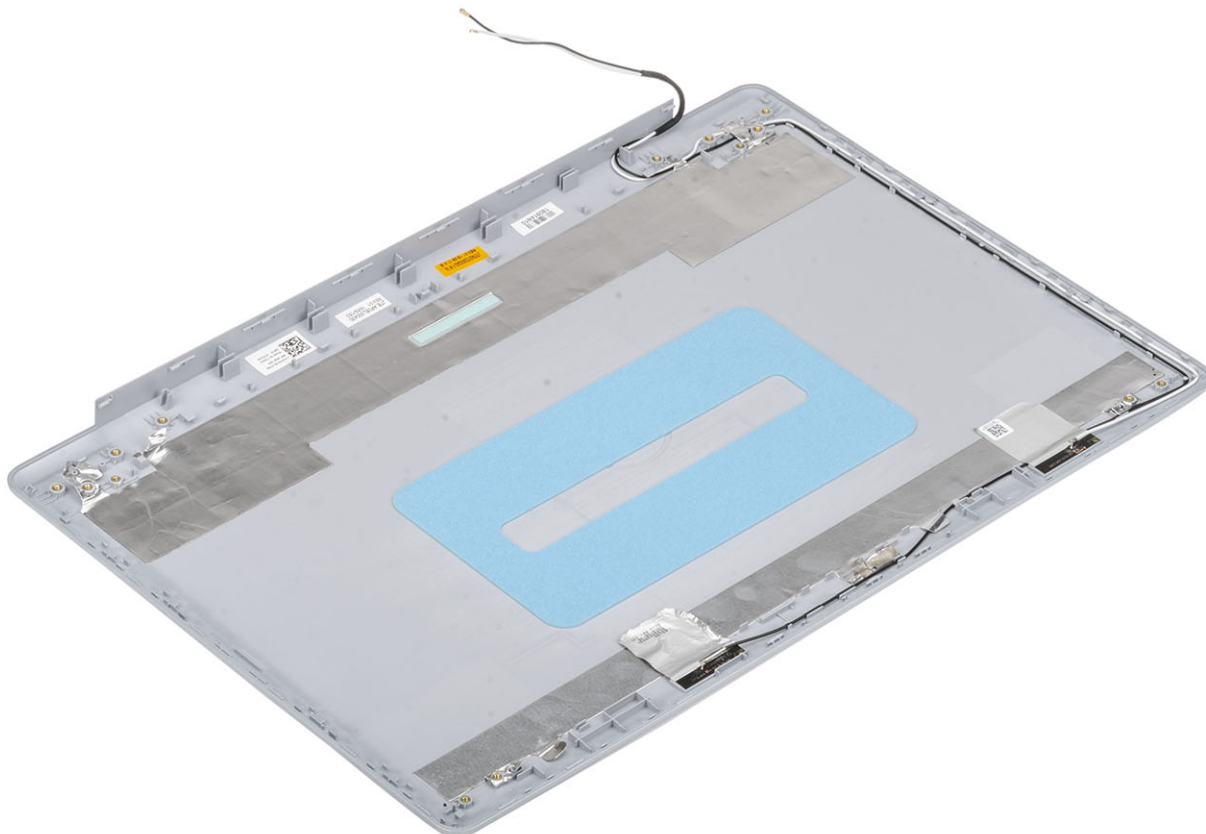

Zostava opierky dlaní a klávesnice

Demontáž zostavy opierky dlaní a klávesnice

Požiadavky

1. Postupujte podľa pokynov uvedených v časti [Pred servisným úkonom v počítači](#).
2. Vyberte [kartu SD](#).
3. Demontujte [optickú jednotku](#).
4. Demontujte [spodný kryt](#).
5. Demontujte [batériu](#).
6. Demontujte [pamäť](#).
7. Demontujte [kartu WLAN](#).
8. Demontujte [disk SSD](#).
9. Demontujte [reproduktory](#).
10. Demontujte [gombíkovú batériu](#).
11. Demontujte [zostavu pevného disku](#).
12. Demontujte [tepelnú podložku](#).
13. Demontujte [vstupno-výstupnú dosku](#).
14. Demontujte [dotykový panel](#).
15. Demontujte [zostavu displeja](#).
16. Demontujte [dosku s tlačidlom napájania](#).
17. Demontujte [tlačidlo napájania so snímačom odtlačkov prstov](#).
18. Demontujte [tlačidlo napájania](#).
19. Demontujte [pánty displeja](#).
20. Demontujte [port napájacieho adaptéra](#).

21. Demontujte [systémovú dosku](#).

O tejto úlohe

Po vykonaní predchádzajúcich krokov vám zostala zostava opierky dlaní a klávesnice.



Riešenie problémov

Diagnostika Vylepšené vyhodnotenie systému pred zavedením (Enhanced Pre-Boot System Assessment – ePSA)

O tejto úlohe

VAROVANIE Diagnostiku systému používajte výlučne na testovanie svojho počítača. Pri používaní tohto programu v iných počítačoch by výsledky nemuseli byť platné alebo by sa mohli zobrazíť chybové hlásenia.

Diagnostika ePSA (známa tiež ako diagnostika systému) slúži na úplnú kontrolu hardvéru. Diagnostika ePSA je vstavanou súčasťou systému BIOS, v ktorom sa spúšťa. Vstavaná diagnostika systému poskytuje súbor možností pre konkrétne zariadenia alebo skupiny zariadení, aby ste mohli:

- Spustiť testy automaticky alebo v interaktívnom režime
- Opakovať testy
- Zobrazíť alebo uložiť výsledky testov
- Spustením podrobných testov zaviesť dodatočné testy kvôli získaniu ďalších informácií o zariadeniach, ktoré majú poruchu
- Zobrazíť hlásenia o stave, ktoré vás informujú, ak testy prebehli úspešne
- Zobrazíť chybové hlásenia, ktoré vás informujú, ak sa počas testov objavili nejaké problémy

POZNÁMKA Niektoré testy vybraných zariadení vyžadujú aktívnu participáciu používateľa. Preto je dôležité, aby ste počas diagnostických testov boli pri počítači.

Spúšťa sa diagnostika ePSA.

Postup

1. Zapnite počítač.
2. Keď sa počas zavádzania systému objaví logo Dell, stlačte kláves F12.
3. Na obrazovke ponuky zavádzania vyberte možnosť **Diagnostics (Diagnostika)**.
4. Kliknite na ikonu šípky v ľavom dolnom rohu.
Zobrazí sa úvodná stránka diagnostiky.
5. Kliknite na ikonu šípky v pravom dolnom rohu, čím prejdete na stránku so zoznamom.
Na stránke sú zobrazené všetky detegované položky.
6. Ak chcete spustiť diagnostický test pre konkrétne zariadenie, stlačte kláves Esc a kliknutím na tlačidlo **Yes (Áno)** zastavte diagnostický test.
7. Vyberte zariadenie na ľavej table a kliknite na položku **Run Tests (Spustiť testy)**.
8. V prípade problémov sa zobrazia chybové kódy.
Poznačte si chybový kód a overovacie číslo a obráťte sa na firmu Dell.

Kontrolky diagnostiky systému

Kontrolka stavu batérie

Ukazuje stav napájania a nabíjania batérie.

Neprerušované biele – Napájací adaptér je pripojený a batéria je nabitá na viac než 5 %.

Jantárové – Spustený počítač je napájaný z batérie a batéria je nabitá na menej než 5 percent.

Nesvieti

- Napájací adaptér je pripojený a batéria je úplne nabitá.
- Spustený počítač je napájaný z batérie a batéria je nabitá na viac než 5 percent.
- Počítač je v stave spánku, v stave hlbokého spánku alebo je vypnutý.

Indikátor stavu napájania a batérie bliká jantárovo a zvukový kódy signalizujú poruchy.

Napríklad indikátor stavu napájania a batérie zabliká dvakrát jantárovo s následnou pauzou a potom zabliká trikrát s následnou pauzou. Tento vzor 2,3 bude pokračovať, kým sa počítač nevypne, čo naznačuje, že sa nezaznamenáva žiadna pamäť alebo RAM.

Nasledujúca tabuľka zobrazuje rôzne vzory indikátorov stavu pre napájanie a batériu a príslušné problémy.

Tabuľka4. Svetelné kódy

Diagnostické svetelné kódy	Popis problému
2,1	Chyba procesora
2,2	Systémová doska: zlyhanie systému BIOS alebo pamäte ROM (Read-Only Memory)
2,3	Nebola rozpoznaná žiadna pamäť alebo pamäť RAM (Random-Access Memory)
2,4	Zlyhanie pamäte alebo pamäte RAM (Random-Access Memory)
2,5	Nainštalovaná nesprávna pamäť
2,6	Chyba systémovej dosky alebo čipovej súpravy
2,7	Zlyhanie displeja
3,1	Porucha gombíkovej batérie
3,2	Zlyhanie rozhrania PCI, videokarty/čipu
3,3	Obraz na obnovenie sa nenašiel
3,4	Obraz na obnovenie sa našiel, ale je neplatný
3,5	Zlyhanie obvodu napájacieho zdroja
3,6	Neúplná aktualizáciu systému BIOS
3,7	Chyba zariadenia Management Engine (ME)

Indikátor stavu kamery: Ukazuje, či sa kamera používa.

- Neprerušované biele – Kamera sa používa.
- Nesvieti – Kamera sa nepoužíva.

Indikátor stavu Caps Lock: Ukazuje, či je zapnutá alebo vypnutá funkcia Caps Lock.

- Neprerušované biele – Funkcia Caps Lock je zapnutá.
- Nesvieti – Funkcia Caps Lock je vypnutá.

Aktualizácia systému BIOS (pomocou kľúča USB)

Postup

1. Postupujte podľa krokov 1 až 7 uvedených v časti [Aktualizácia systému BIOS](#) a stiahnite si najnovší súbor s programom na inštaláciu systému BIOS.
2. Vytvorte si spustiteľný kľúč USB. Viac informácií nájdete v článku databázy poznatok s číslom [SLN143196](#) na webovej stránke www.dell.com/support.
3. Skopírujte súbor s programom na inštaláciu systému BIOS na spustiteľný kľúč USB.
4. Pripojte spustiteľný kľúč USB k počítaču, v ktorom treba aktualizovať systém BIOS.
5. Reštartujte počítač a keď sa na obrazovke objaví logo Dell, stlačte kláves **F12**.
6. V ponuke **One Time Boot Menu** (Ponuka na jednorazové zavedenie systému) spustíte obsah kľúča USB.
7. Zadajte názov programu na inštaláciu systému BIOS a stlačte kláves **Enter**.
8. Zobrazí sa **Program na aktualizáciu systému BIOS**. Dokončíte aktualizáciu systému BIOS podľa pokynov na obrazovke.

Aktualizácia systému BIOS

O tejto úlohe

Ak bude k dispozícii aktualizácia systému BIOS alebo vymeníte systémovú dosku, budete zrejme musieť aktualizovať systém BIOS.

Pri aktualizácii systému BIOS postupujte takto:

Postup

1. Zapnite počítač.
2. Navštívte stránku www.dell.com/support.
3. Kliknite na možnosť **Product Support (Podpora produktu)**, zadajte servisný štítok svojho počítača a kliknite na možnosť **Submit (Odoslať)**.



POZNÁMKA Ak nemáte servisný štítok, použite funkciu autodetekcie alebo vyhľadajte model svojho počítača manuálne.

4. Kliknite na položku **Drivers & downloads (Ovládače a prevzatia) > Find it myself (Nájdem sám)**.
5. Zvoľte operačný systém, ktorý máte nainštalovaný vo svojom počítači.
6. Posuňte stránku nadol a rozbalte možnosť **BIOS**.
7. Kliknutím na prepojenie **Download (Prevziať)** preberiete najnovšiu verziu systému BIOS pre váš počítač.
8. Po dokončení preberania prejdite do priečinka, do ktorého ste uložili aktualizovaný súbor systému BIOS.
9. Dvakrát kliknite na ikonu aktualizáčného súboru systému BIOS a postupujte podľa pokynov na obrazovke.

Zálohovacie médiá a možnosti obnovy

Firma Dell ponúka viacero možností obnovenia operačného systému Windows vo vašom počítači Dell. Viac informácií nájdete v časti [Zálohovacie médiá a možnosti obnovy systému Windows od firmy Dell](#).

Cyklus napájania Wi-Fi

O tejto úlohe

Ak sa váš počítač nemôže pripojiť na internet kvôli problémom s bezdrôtovou kartou, môžete skúsiť problém vyriešiť pomocou cyklu napájania Wi-Fi. Nasledujúci postup vám pomôže vykonať cyklus napájania Wi-Fi:

POZNÁMKA Niektorí poskytovatelia internetu (ISP) poskytujú zákazníkom zariadenie, ktoré v sebe spája modem a smerovač.

Postup

1. Vypnite počítač.
2. Vypnite modem.
3. Vypnite bezdrôtový smerovač.
4. Počkajte 30 sekúnd.
5. Zapnite bezdrôtový smerovač.
6. Zapnite modem.
7. Zapnite počítač.

Rozptýlenie zvyškovej statickej elektriny

O tejto úlohe

Zvyšková statická elektrina (tzv. flea power) je malé množstvo statickej elektriny, ktoré ostane v počítači nahromadené aj po vypnutí a vybratí batérie. Nasledujúci postup uvádza pokyny na rozptýlenie zvyškovej statickej elektriny v počítači:

Postup

1. Vypnite počítač.
2. Odpojte napájací adaptér z počítača.
3. Rozptýľte statickú elektrinu stlačením a podržaním stlačeného spínača napájania na 15 sekúnd.
4. Pripojte napájací adaptér k počítaču.
5. Zapnite počítač.

Získanie pomoci

Témy:

- [Kontaktovanie spoločnosti Dell](#)

Kontaktovanie spoločnosti Dell

Požiadavky

 **POZNÁMKA** Ak nemáte aktívne pripojenie na internet, kontaktné informácie nájdete vo faktúre, dodacom liste, účtenke alebo v produktovom katalógu spoločnosti Dell.

O tejto úlohe

Spoločnosť Dell ponúka niekoľko možností podpory a servisu on-line a telefonicky. Dostupnosť sa však líši v závislosti od danej krajiny a produktu a niektoré služby nemusia byť vo vašej oblasti dostupné. Kontaktovanie spoločnosti Dell v súvislosti s predajom, technickou podporou alebo službami zákazníkom:

Postup

1. Chodte na stránku **Dell.com/support**.
2. Vyberte kategóriu podpory.
3. Overte vašu krajinu alebo región v rozbaľovacej ponuke **Choose a Country/Region (Vybrať krajinu/región)** v spodnej časti stránky.
4. V závislosti od konkrétnej potreby vyberte prepojenie na vhodnú službu alebo technickú podporu.