

Vostro 3582

Service Manual (with optical drive)



Note, atenționări și avertismente

 **NOTIFICARE:** O NOTĂ indică informații importante care vă ajută să optimizați utilizarea produsului.

 **AVERTIZARE:** O ATENȚIONARE indică un pericol potențial de deteriorare a hardware-ului sau de pierdere de date și vă arată cum să evitați problema.

 **AVERTISMENT:** Un AVERTISMENT indică un pericol potențial de deteriorare a bunurilor, de vătămare corporală sau de deces.

© 2019 Dell Inc. sau filialele sale. Toate drepturile rezervate. Dell, EMC și alte mărci comerciale sunt mărci comerciale ale Dell Inc. sau ale filialelor sale. Alte mărci comerciale pot fi mărci comerciale deținute de proprietarii respectivi.

1 Efectuarea lucrărilor în interiorul computerului.....	6
Instrucțiuni de siguranță.....	6
Înainte de a efectua lucrări în interiorul computerului.....	6
Descărcări electrostatice – protecția împotriva descărcărilor electrostatice.....	7
Transportarea componentelor sensibile.....	8
Ridicarea echipamentului	8
Kit de service pe teren ESD.....	8
Componentele unui kit de service pe teren ESD.....	8
Rezumat de protecție ESD.....	9
După efectuarea lucrărilor în interiorul computerului.....	9
2 Tehnologie și componente.....	10
DDR4.....	10
Detalii DDR4.....	10
Erorile memoriei.....	11
HDMI 1.4.....	11
HDMI 1.4 Caracteristici.....	11
Avantajele interfeței HDMI.....	12
Caracteristici USB.....	12
USB 3.0/USB 3.1 Gen 1 (USB SuperSpeed).....	12
Frecvență.....	13
Aplicații.....	13
Compatibilitate.....	14
Memoria Intel Optane.....	14
Activarea memoriei Intel Optane.....	14
Dezactivarea memoriei Intel Optane.....	15
3 Scoaterea și instalarea componentelor.....	16
Instrumentele recomandate.....	16
Lista șuruburilor.....	16
Cititor de carduri Micro SD.....	17
Scoaterea cardului micro SD.....	17
Instalarea cardului micro SD.....	18
Unitatea optică.....	19
Scoaterea unității optice.....	19
Instalarea unității optice.....	20
Capacul bazei.....	22
Scoaterea capacului bazei.....	22
Instalarea capacului bazei.....	23
Baterie.....	25
Scoaterea bateriei.....	25
Instalarea bateriei.....	26
modulele de memorie.....	27

Scoaterea modului de memorie.....	27
Instalarea modului de memorie.....	28
M2. Unitate SSD SATA.....	29
Scoaterea unității SSD M.2 2280.....	29
Instalarea unității SSD M.2 2280.....	30
Scoaterea unității SSD M.2 2230.....	31
Instalarea unității SSD M.2 2230.....	32
Placa I/O.....	34
Scoaterea plăcii I/O.....	34
Instalarea plăcii I/O.....	34
Touchpad.....	35
Scoaterea touchpadului.....	35
Instalarea touchpadului.....	37
Ansamblul hard diskului.....	39
Scoaterea ansamblului hard diskului.....	39
Instalarea ansamblului hard diskului.....	40
Hard disk.....	41
Scoaterea hard diskului.....	41
Instalarea hard diskului.....	42
Placa WLAN.....	43
Scoaterea plăcii WLAN.....	43
Instalarea plăcii WLAN.....	44
Baterie rotundă.....	45
Scoaterea bateriei rotunde.....	45
Instalarea bateriei rotunde.....	46
Placa termică.....	47
Scoaterea plăcii termice.....	47
Instalarea plăcii termice.....	49
Difuzor.....	51
Scoaterea difuzoarelor.....	51
Instalarea boxelor.....	52
Ansamblul afișajului.....	53
Scoaterea ansamblului afișajului.....	53
Instalarea ansamblului afișajului.....	55
Placa de sistem.....	58
Scoaterea plăcii de sistem.....	58
Instalarea plăcii de sistem.....	61
Ansamblul butonului de alimentare cu cititor de amprente.....	63
Scoaterea ansamblului butonului de alimentare cu cititor de amprente.....	63
Instalarea ansamblului butonului de alimentare cu cititor de amprente.....	64
Cadrul afișajului.....	65
Scoaterea cadrului afișajului.....	65
Instalarea cadrului afișajului.....	66
Cameră.....	67
Scoaterea camerei.....	67
Instalarea camerei.....	68
Panoul afișajului.....	69

Scoaterea panoului afișajului.....	69
Instalarea panoului afișajului.....	71
Balamalele afișajului.....	73
Scoaterea balamalelor afișajului.....	73
Instalarea balamalelor afișajului.....	74
Cablul afișajului.....	75
Scoaterea cablului afișajului.....	75
Instalarea cablului afișajului.....	76
Placa butonului de alimentare.....	77
Scoaterea plăcii butonului de alimentare.....	77
Instalarea plăcii butonului de alimentare.....	78
Buton de alimentare.....	79
Scoaterea butonului de alimentare.....	79
Instalarea butonului de alimentare.....	80
Port pentru conectorul de alimentare.....	81
Scoaterea portului pentru conectorul de alimentare.....	81
Instalarea portului pentru conectorul de alimentare.....	82
Capacul din spate al afișajului.....	83
Scoaterea capacului din spate al afișajului.....	83
Ansamblul zonei de sprijin pentru mâini și al tastaturii.....	84
Scoaterea ansamblului zonei de sprijin pentru mâini și al tastaturii.....	84
4 Depanare.....	86
Diagnosticarea prin evaluarea îmbunătățită a sistemului la preîncărcare – diagnosticare ePSA.....	86
Executarea diagnosticării ePSA.....	86
Indicatoarele luminoase de diagnosticare a sistemului.....	86
Actualizarea BIOS (cheie USB).....	87
Actualizarea sistemului BIOS.....	88
Opțiuni pentru copia de rezervă și recuperare.....	88
Ciclul de alimentare Wi-Fi.....	88
Eliberarea electricității reziduale.....	88
5 Solicitarea de asistență.....	90
Cum se poate contacta Dell.....	90

Efectuarea lucrărilor în interiorul computerului

Instrucțiuni de siguranță

Utilizați următoarele instrucțiuni de siguranță pentru a vă proteja computerul împotriva eventualelor deteriorări și a vă asigura siguranța personală. Doar dacă nu există alte specificații, fiecare procedură inclusă în acest document presupune existența următoarelor condiții:

- Ați citit informațiile privind siguranța livrate împreună cu computerul.
- O componentă poate fi înlocuită sau – dacă este achiziționată separat – instalată prin efectuarea procedurii de demontare în ordine inversă.

⚠️ AVERTISMENT: Deconectați toate sursele de alimentare înainte de a deschide capacul sau panourile computerului. După ce finalizați lucrările în interiorul computerului, remontați toate capacele, panourile și șuruburile înainte de a conecta sursa de alimentare.

⚠️ AVERTISMENT: Înainte de a efectua lucrări în interiorul computerului, citiți instrucțiunile de siguranță livrate împreună cu computerul. Pentru informații suplimentare despre cele mai bune practici privind siguranța, consultați pagina de start privind conformitatea cu reglementările, la adresa www.dell.com/regulatory_compliance.

⚠️ AVERTIZARE: Multe dintre reparații pot fi efectuate doar de un tehnician de service autorizat. Efectuați doar activitățile de depanare și reparații simple specificate în documentația produsului dvs. sau conform indicațiilor primite din partea echipei de asistență online sau prin telefon. Deteriorările cauzate de lucrările de service neautorizate de către Dell nu sunt acoperite de garanția dvs. Citiți și respectați instrucțiunile de siguranță incluse în pachetul produsului.

⚠️ AVERTIZARE: Pentru a evita descărcarea electrostatică, conectați-vă la împământare utilizând o brățară antistatică sau atingând periodic o suprafață metalică nevopsită împământată, înainte să atingeți computerul în scopul efectuării oricăror activități de dezasamblare.

⚠️ AVERTIZARE: Manipulați componentele și cardurile cu grijă. Nu atingeți componentele sau contactele de pe un card. Apucați un card de margine sau de suportul de montare metalic. Apucați o componentă, cum ar fi un procesor, de margini, nu de pini.

⚠️ AVERTIZARE: Atunci când deconectați un cablu, trageți de conectorul său sau de lamela de tragere, nu de cablul propriu-zis. Unele cabluri au conectori cu lamele de blocare; dacă deconectați acest tip de cablu, apăsați pe lamelele de blocare înainte de a deconecta cablul. În timp ce separați conectorii, țineți-i aliniați drept pentru a evita îndoirea pinilor conectorilor. De asemenea, înainte să conectați un cablu, asigurați-vă că ambii conectori sunt orientați și aliniați corect.

📄 NOTIFICARE: Culoarea computerului dvs. și anumite componente pot fi diferite față de ilustrațiile din acest document.

Înainte de a efectua lucrări în interiorul computerului

Despre această sarcină

Pentru a nu defecta computerul, efectuați următorii pași înainte de a începe lucrările în interiorul computerului.

Pași

- 1 Asigurați-vă că urmați [Instrucțiunile de siguranță](#).
- 2 Asigurați-vă că suprafața de lucru este dreaptă și curată, pentru a nu zgâria capacul computerului.
- 3 Deconectați computerul de la dispozitivul de alimentare, dacă acesta este conectat la un astfel de dispozitiv.

⚠️ AVERTIZARE: Pentru a deconecta un cablu de rețea, întâi decuplați cablul de la computer, apoi decuplați-l de la dispozitivul de rețea.

- 4 Deconectați toate cablurile de rețea de la computer.
- 5 Deconectați computerul și toate dispozitivele atașate de la prizele de curent.

6 Închideți afișajul și întoarceți computerul cu fața în jos pe o suprafață de lucru dreaptă.

ⓘ | NOTIFICARE: Pentru a nu defecta placa de sistem, trebuie să scoateți bateria principală înainte de a repara computerul.

7 Scoateți bateria principală.

8 Întoarceți computerul cu fața în sus.

9 Deschideți afișajul.

10 Apăsăți butonul de alimentare pentru a împământa placa de sistem.

⚠ | AVERTIZARE: Pentru a evita electrocutarea, deconectați întotdeauna computerul de la priza de curent înainte de a deschide afișajul.

⚠ | AVERTIZARE: Înainte de a atinge orice componentă din interiorul computerului, conectați-vă la împământare atingând o suprafață metalică nevopsită, cum ar fi metalul din partea din spate a computerului. În timp ce lucrați, atingeți periodic o suprafață de metal nevopsită pentru a disipa electricitatea statică ce ar putea dăuna componentelor interne.

11 Scoateți orice ExpressCard sau Smart Card instalat din sloturile corespunzătoare.

Descărcări electrostatice – protecția împotriva descărcărilor electrostatice

Descărcările electrostatice reprezintă o preocupare majoră atunci când mânuiți componente electronice, mai ales componente sensibile precum plăci de extensie, procesoare, module de memorie DIMM și plăci de sistem. Sarcini electrice neglijabile pot deteriora circuitele în moduri greu de observat, cum ar fi funcționarea cu intermitențe sau scurtarea duratei de viață a produsului. Pe măsură ce în domeniu se impun cerințe de consum de energie cât mai mic la o densitate crescută, protecția împotriva descărcărilor electrostatice devine o preocupare din ce în ce mai mare.

Datorită densității crescute a semiconducătorilor utilizați în produsele Dell recente, sensibilitatea față de deteriorări statice este acum mai mare comparativ cu produsele Dell anterioare. Din acest motiv, unele dintre metodele de manevrare a componentelor aprobate în trecut nu mai sunt aplicabile.

Sunt recunoscute două tipuri de deteriorări prin descărcări electrostatice, catastrofale și intermitente.

- **Catastrofale** – Defecțiunile catastrofale reprezintă aproximativ 20% dintre defecțiunile legate de descărcările electrostatice. O astfel de defecțiune provoacă o pierdere imediată și totală a capacității de funcționare a dispozitivului. Un exemplu de defecțiune catastrofală este un modul de memorie DIMM supus unui șoc electrostatic care generează imediat un simptom de tip "No POST/No Video" cu emiterea unui cod sonor de memorie lipsă sau nefuncțională.
- **Intermitente** – Defecțiunile intermitente reprezintă aproximativ 80% dintre defecțiunile legate de descărcările electrostatice. Procentul mare de defecțiuni intermitente se datorează faptului că momentul în care survine defecțiunea nu este observat imediat. Modulul DIMM primește un șoc electrostatic pe care îl absoarbe doar parțial ca o mică diferență de potențial, fără să producă imediat simptome către exterior legate de defecțiune. Disiparea diferenței slabe de potențial poate dura săptămâni sau luni, timp în care poate provoca degradarea integrității memoriei, erori de memorie intermitente etc.

Defecțiunile cele mai dificile de depistat și de depanat sunt cele intermitente (cunoscute și ca defecțiuni latente sau "răni deschise").

Pentru a preveni defecțiunile prin descărcări electrostatice, urmați acești pași:

- Utilizați o brățară anti-statică de încheietură, cablată și împământată corespunzător. Utilizarea brățărilor anti-statice wireless nu mai este permisă; acestea nu asigură o protecție adecvată. Atingerea șasiului înainte de a manevra componente nu asigură o protecție adecvată împotriva descărcărilor electrostatice pentru componentele cu o sensibilitate electrostatică crescută.
- Manevrați toate componentele sensibile la descărcări electrostatice într-o zonă protejată anti-static. Dacă este posibil, folosiți covoare antistatice de podea sau de birou.
- Când despachetați o componentă sensibilă electrostatic din cutia în care a fost livrată, nu scoateți componenta din pungă anti-statică până în momentul în care sunteți pregătit să instalați componenta. Înainte să desfaceți ambalajul anti-static, asigurați-vă că ați descărcat electricitatea statică din corpul dvs.
- Înainte de a transporta o componentă sensibilă electrostatic, așezați-o într-un container sau ambalaj anti-static.

Transportarea componentelor sensibile

Când transportați componente sensibile la electricitatea statică, cum ar fi piese de schimb sau componente care urmează să fie returnate la Dell, este foarte important să plasați aceste componente în pungi anti-stactice pentru a fi transportate în siguranță.

Ridicarea echipamentului

Când ridicați echipamente cu o greutate mare, respectați următoarele indicații:

AVERTIZARE: Nu ridicați mai mult de 50 lb. Obțineți întotdeauna resurse suplimentare sau folosiți un dispozitiv de ridicare mecanic.

- 1 Obțineți un echilibru ferm în picioare. Îndepărtați tălpile una de alta pentru o bază stabilă și îndreptați degetele spre exterior.
- 2 Încordați mușchii stomacului. Mușchii abdominali susțin coloana vertebrală în timpul ridicării, absorbind forța încărcăturii.
- 3 Ridicați folosind mușchii picioarelor, nu ai spatelui.
- 4 Țineți greutatea aproape de corp. Cu cât încărcătura este mai aproape de coloană, cu atât forța exercitată asupra spatelui este mai mică.
- 5 Țineți spatelul vertical și când ridicați și când așezați încărcătura. Nu adăugați și greutatea corpului la greutatea încărcăturii. Evitați răsucirea corpului și a spatelui.
- 6 Urmați aceleași tehnici în ordine inversă pentru a așeza încărcătura.

Kit de service pe teren ESD

Kitul de service pe teren nemonitorizat este cel mai frecvent utilizat kit de servicii. Fiecare kit de service pe teren conține trei componente principale: covoraș antistatic, bandă de mână și cablu de legătură.

Componentele unui kit de service pe teren ESD

Componentele unui kit de service pe teren ESD sunt:

- **Covoraș antistatic** – covorașul antistatic are proprietăți disipative și permite așezarea pieselor pe acesta în timpul procedurilor de service. Când utilizați un covoraș antistatic, banda de mână trebuie să fie comodă, iar cablul de legătură trebuie să fie conectat la covoraș și la orice suprafață metalică expusă de pe sistemul la care se lucrează. După instalarea corectă, piesele de reparat pot fi extrase din recipientul ESD și așezate direct pe covoraș. Obiectele sensibile la ESD sunt în siguranță în mâna dvs., pe covorașul ESD, în sistem sau într-o geantă.
- **Banda de mână și cablul de legătură** – banda de mână și cablul de legătură pot fi conectate fie direct între încheietura dvs. și o porțiune metalică expusă de pe componentele hardware, dacă covorașul ESD nu este necesar, fie conectate la covorașul antistatic, pentru a proteja componentele hardware așezate temporar pe covoraș. Conexiunea fizică formată de banda de mână și cablul de legătură între pielea dvs., covorașul ESD și componentele hardware este cunoscută sub numele de legătură. Utilizați numai kituri de service pe teren cu bandă de mână, covoraș și cablu de legătură. Nu utilizați niciodată benzi de mână wireless. Rețineți întotdeauna că firele interne ale unei benzi de mână sunt expuse la deteriorări din cauza uzurii și trebuie verificate cu regularitate cu ajutorul unui tester pentru benzi de mână pentru a evita deteriorarea accidentală a componentelor hardware din cauza ESD. Se recomandă testarea benzii de mână și a cablului de legătură cel puțin o dată pe săptămână.
- **Tester ESD pentru benzi de mână** – firele din interiorul unei benzi de mână ESD sunt expuse la deteriorări în timp. Când utilizați un kit nemonitorizat, se recomandă testarea cu regularitate a benzii înainte de fiecare apel de service, precum și testarea cel puțin o dată pe săptămână. Testerul pentru benzi de mână este cea mai bună metodă pentru a efectua acest test. Dacă nu aveți propriul dvs. tester pentru benzi de mână, vedeți dacă nu există unul la biroul dvs. regional. Pentru a efectua testul, conectați cablul de legătură al benzii de mână la tester, când banda este prinsă la încheietura dvs., și apăsați pe buton pentru a testa. Dacă testul a reușit, se aprinde un LED verde; dacă testul nu reușește, se aprinde un LED roșu și se aude o alarmă.
- **Elemente de izolație** – este esențial ca dispozitivele sensibile la ESD, precum carcasa de plastic ale disipatoarelor termice, să fie ținute la distanță de piese interne izolatoare și care sunt, deseori, încărcate cu sarcini electrice ridicate.
- **Medii de lucru** – înainte de instalarea kitului de service de teren ESD, evaluați situația la locația clientului. De exemplu, instalarea kitului pentru un mediu server este diferită față de instalarea pentru un mediu desktop sau portabil. În mod caracteristic, serverele sunt instalate într-un rack în interiorul unui centru de date; desktopurile sau sistemele portabile sunt așezate, de regulă, pe birouri sau în nișe. Căutați întotdeauna o suprafață de lucru amplă și deschisă, liberă și suficient de mare, pentru a instala kitul ESD, cu spațiu suplimentar pentru tipul de sistem reparat. De asemenea, spațiul de lucru nu trebuie să conțină elemente izolatoare care pot cauza un eveniment

ESD. În zona de lucru, materiale izolatoare precum Styrofoam și alte materiale plastice trebuie deplasate întotdeauna la o distanță de cel puțin 12 inci sau 30 cm față de piesele sensibile înainte de a manipula fizic orice componente hardware

- **Ambalaj ESD** – toate dispozitivele sensibile la ESD trebuie trimise și recepționate în ambalaj antistatic. Sunt preferate recipientele metalice, ecranate la electricitate statică. Totuși, trebuie să returnați întotdeauna piesa deteriorată utilizând același recipient și ambalaj ESD ca și cele în care a sosit piesa nouă. Recipientul ESD trebuie să fie pliat și închis cu bandă adezivă și toate materialele de ambalare din spumă trebuie utilizate în cutia originală în care a sosit piesa nouă. Dispozitivele sensibile la ESD trebuie scoase din ambalaj numai pe o suprafață de lucru protejată la ESD, iar piesele nu trebuie amplasate niciodată pe partea de sus a recipientului ESD, deoarece numai partea interioară a recipientului este ecranată. Poziționați întotdeauna piesele în mână, pe covorașul ESD, în sistem sau în interiorul unui recipient electrostatic.
- **Transportul componentelor sensibile** – când transportați componente sensibile la ESD, precum piese de schimb sau piese care trebuie returnate la Dell, este esențial ca aceste piese să fie introduse în recipiente antistatice pentru un transport în condiții de siguranță.

Rezumat de protecție ESD

Se recomandă ca toți tehnicienii de service de teren să utilizeze permanent banda de mână de împământare ESD cu fir și covorașul antistatic de protecție tradiționale atunci când execută intervenții de service la produsele Dell. De asemenea, este esențial ca tehnicienii să țină piesele sensibile separat de toate piesele izolatoare în timpul intervenției de service, precum și să utilizeze recipiente antistatice pentru transportul componentelor sensibile.

După efectuarea lucrărilor în interiorul computerului

Despre această sarcină

După ce ați finalizat toate procedurile de remontare, asigurați-vă că ați conectat dispozitivele externe, plăcile și cablurile înainte de a porni computerul.

AVERTIZARE: Pentru a evita deteriorarea computerului, utilizați exclusiv baterii concepute pentru acest model de computer Dell. Nu utilizați baterii concepute pentru alte computere Dell.

Pași

- 1 Conectați toate dispozitivele externe, cum ar fi un replicator de porturi sau baza pentru suporturi media și remontați toate cardurile, cum ar fi un ExpressCard.
- 2 Conectați toate cablurile de rețea sau de telefonie la computerul dvs.

AVERTIZARE: Pentru a conecta un cablu de rețea, mai întâi conectați cablul la dispozitivul de rețea și apoi conectați-l la computer.

- 3 Conectați computerul și toate dispozitivele atașate la prizele electrice.
- 4 Porniți computerul.

Tehnologie și componente

NOTIFICARE: Instrucțiunile din această secțiune sunt valabile pentru computerele livrate cu sistemul de operare Windows 10. Windows 10 este instalat din fabrică pe acest computer.

Subiecte:

- DDR4
- HDMI 1.4
- Caracteristici USB
- Memoria Intel Optane

DDR4

Memoria DDR4 (unitate Double Data Rate de generația a patra) este un succes de mai mare viteză a tehnologiilor DDR2 și DDR3 și oferă o capacitate de până la 512 GB, față de capacitatea maximă a DDR3 de 128 GB per DIMM. Memoria dinamică sincronă cu acces aleatoriu DDR4 este are o cheie diferită față de SDRAM sau DDR, pentru a împiedica utilizatorul să instaleze în sistem un tip de memorie greșit.

DDR4 necesită cu 20% mai puțin sau numai 1,2 V, față de DDR3, care necesită o putere de 1,5 V pentru a funcționa. De asemenea, DDR4 acceptă un mod nou de oprire profundă, care permite dispozitivului-gazdă să intre în starea de așteptare fără să necesite înprospătarea memoriei. Este preconizat că modul de oprire profundă reduce consumul de putere în modul de așteptare cu 40%-50%.

Detalii DDR4

Există diferențe minore între modulele de memorie DDR3 și DDR4, după cum urmează:

Cheie diferită

Cheia modulului DDR4 se află într-o locație diferită de cea a unui modul DDR3. Ambele chei se află pe partea de inserare, dar locația cheii modulului DDR4 este puțin diferită, pentru a împiedica instalarea acestuia pe o placă sau o platformă incompatibilă.



Figura 1. Cheie diferită

Grosime mai mare

Modulele DDR4 sunt puțin mai groase decât cele DDR3, pentru a găzdui mai multe niveluri de semnal.

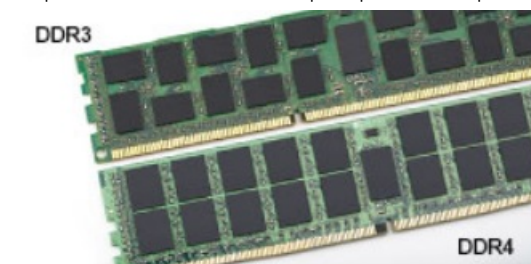

Figura 2. Grosime diferită

Margine curbată

Modulele DDR4 au o margine curbată pentru a facilita inserția și pentru a reduce presiunea asupra circuitului imprimat în timpul instalării memoriei.



Figura 3. Margine curbată

Erorile memoriei

Erorile memoriei din sistem afișează noul cod de defecțiune ON-FLASH-FLASH sau ON-FLASH-ON. Dacă întreaga memorie este defectă, ecranul LCD nu se aprinde. . Depanați posibilele cauze de defectare a memoriei, introducând module de memorie care știți că funcționează în conectorii memoriei din partea inferioară a sistemului sau sub tastatură, la unele sisteme portabile.

NOTIFICARE: Memoria DDR4 este integrată în placă și nu este un DIMM înlocuibil.

HDMI 1.4

Acest subiect explică interfața HDMI 1.4 și caracteristicile sale, alături de avantajele.

HDMI (High-Definition Multimedia Interface) este o interfață audio/video integral digitală, necomprimată, acceptată în domeniu. HDMI creează o interfață între orice sursă audio/video digitală compatibilă, cum ar fi un player DVD sau un receptor A/V și un monitor audio sau video digital compatibil, cum ar fi un televizor digital (DTV). Există aplicații speciale pentru televizoarele HDMI și pentru playerele DVD. Avantajul principal este reducerea numărului de cabluri și prevederile legate de protecția conținutului. HDMI acceptă conținut video standard, îmbunătățit sau HD, plus conținut audio multicanal printr-un singur cablu.

NOTIFICARE: Interfața HDMI 1.4 va asigura suport audio pe 5.1 canale.

HDMI 1.4 Caracteristici

- **Canal Ethernet HDMI** - adaugă o capacitate de lucru în rețea de mare viteză unei legături HDMI, permițând utilizatorilor să profite de dispozitivele cu capacitate IP fără un cablu Ethernet separat
- **Canal de întoarcere a sunetului** - permite unui televizor cu conexiune HDMI și tuner încorporat să trimită date audio „în amonte” către un sistem de sunet surround, eliminând nevoia unui cablu audio separat
- **3D** - definește protocoalele de intrare/ieșire pentru principalele formate video 3D, lăsând cale liberă jocurilor 3D veritabile și aplicațiilor home theater 3D

- **Tip conținut** - semnalizare în timp real a tipului de conținut între dispozitive sursă și de afișare, permițând unui televizor să optimizeze setările de imagine în funcție de tipul conținutului
- **Spații de culori suplimentare** – adaugă suport pentru modele de culori suplimentare utilizate în fotografierea digitală și în grafica de computer
- **Support 4K** - permite rezoluții video superioare standardului 1080p, acceptând afișaje de generație următoare care rivalizează cu sistemele Digital Cinema (Cinema digital) utilizate în numeroase cinematografe comerciale
- **Microconector HDMI** - un nou conector, mai mic, pentru telefoane și alte dispozitive portabile, care acceptă rezoluții video de până la 1080p
- **Sistem de conectare auto** - noi cabluri și conectori pentru sisteme video auto, proiectate pentru satisfacerea cerințelor unice ale mediului auto la o calitate HD veritabilă

Avantajele interfeței HDMI

- Interfața HDMI de calitate transferă conținut video și audio digital necomprimat, pentru imagini extrem de clare, de cea mai înaltă calitate.
- Interfața HDMI cu costuri reduse asigură calitatea și funcționalitatea unei interfețe digitale, acceptând în același timp formate video necomprimate într-o manieră simplă și eficientă din punct de vedere al costurilor
- Interfața HDMI audio acceptă mai multe formate audio, de la sunet stereo standard la sunet surround multicanal
- HDMI combină semnal video și semnal audio multicanal pe un singur cablu, eliminând costurile, complexitatea și confuzia generate de mai multe cabluri utilizate în prezent în sistemele A/V
- HDMI acceptă comunicarea între sursa video (cum ar fi un player DVD) și dispozitivul DTV, permițând o funcționalitate nouă

Caracteristici USB

Conectivitatea USB (Universal Serial Bus - Magistrală serială universală) a apărut în 1996. Ea a simplificat drastic conexiunile dintre computerele gazdă și dispozitivele periferice precum mouse, tastatură, drivere și imprimante externe.

Haideți să aruncăm o scurtă privire asupra evoluției USB, făcând referire la tabelul de mai jos.

Tabel 1. Evoluția USB

Tip	Rată transfer date	Categorie	Anul lansării
USB 2.0	480 Mbps	Viteză ridicată	2000
USB 3.0/USB 3.1 Gen 1	5 Gb/s	Viteză superioară	2010
USB 3.1 de a doua generație	10 Gb/s	Viteză superioară	2013

USB 3.0/USB 3.1 Gen 1 (USB SuperSpeed)

Timp de mulți ani, USB 2.0 a fost considerat standardul absolut pentru interfețele PC, cu peste șase miliarde de dispozitive vândute. Totuși, necesitatea unei viteze mai mari crește odată cu lansarea unor echipamente hardware de calcul din ce în ce mai rapide și odată cu creșterea cererii pentru lățimi de bandă din ce în ce mai mari. USB 3.0/USB 3.1 Gen 1 a răspuns, în final, cerințelor consumatorilor, cu o viteză de 10 ori mai mare, teoretic, față de predecesorul său. Pe scurt, caracteristicile USB 3.1 Gen 1 sunt următoarele:

- Rate de transfer mai ridicate (de până la 5 Gb/s)
- Putere maximă crescută a magistralei și o absorbție de curent crescută pentru dispozitive, astfel încât să susțină mai bine dispozitivele cu consum ridicat de energie
- Noi caracteristici de gestionare a alimentării
- Transferuri de date în mod duplex complet și suport pentru noi tipuri de transfer
- Compatibilitate inversă cu standardul USB 2.0
- Noi conectori și cablu

Subiectele de mai jos privesc unele dintre întrebările cele mai frecvente legate de USB 3.0/USB 3.1 Gen 1.



Frecvență

Conform celor mai recente specificații USB 3.0/USB 3.1 Gen 1, sunt definite 3 moduri de viteză a comunicațiilor. Acestea sunt Super-Speed, Hi-Speed și Full-Speed. Noul mod SuperSpeed are o rată de transfer de 4,8 Gb/s. Deși specificațiile păstrează modurile USB Hi-Speed și Full-Speed, cunoscute de obicei sub numele de USB 2.0 și 1.1, modurile mai lente încă funcționează la viteze de 480 Mb/s și 12 Mb/s și sunt păstrate doar pentru compatibilitate cu versiunile anterioare.

USB 3.0/USB 3.1 Gen 1 atinge performanțe mult mai ridicate grație modificărilor tehnice prezentate mai jos:

- O magistrală fizică suplimentară care este adăugată în paralel cu magistrala USB 2.0 existentă (consultați imaginea de mai jos).
- Anterior, magistrala USB 2.0 avea patru fire (alimentare, împământare și o pereche pentru date diferențiale); USB 3.0/USB 3.1 Gen 1 adaugă alte patru pentru două perechi de semnale diferențiale (recepționare și transmitere), pentru un total combinat de opt conexiuni în conectori și în cabluri.
- USB 3.0/USB 3.1 Gen 1 folosește o interfață de date bidirecțională, comparativ cu aranjamentul "half-duplex" caracteristic standardului USB 2.0. În acest mod, lățimea de bandă crește teoretic de 10 ori.

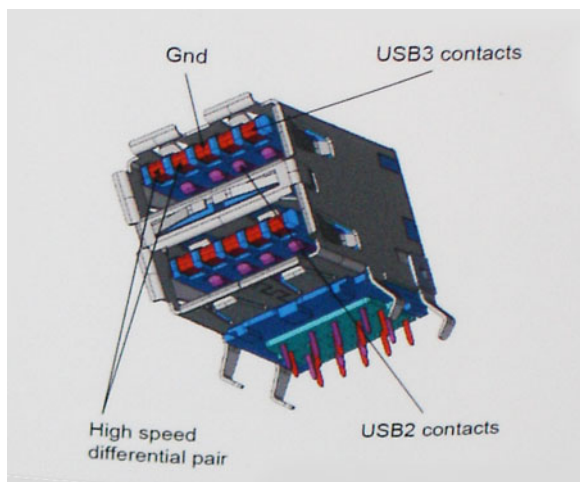

În prezent, datorită cererii în continuă creștere pentru transferuri de date cu conținut video la înaltă definiție, pentru dispozitive de stocare cu dimensiuni exprimate în terabiți, pentru camere digitale cu număr mare de megapixeli etc., este posibil ca USB 2.0 să nu mai ofere viteze suficiente. În plus, nicio conexiune USB 2.0 nu se poate apropia de debitul maxim teoretic de 480 Mb/s, viteza de transfer reală maximă fiind în jur de 320 Mb/s (40 MB/s). În mod similar, conexiunile USB 3.0/USB 3.1 Gen 1 nu vor atinge niciodată pragul de 4,8 Gb/s. Cel mai probabil vom vedea o rată maximă de 400 MB/s. La această viteză, USB 3.0/USB 3.1 Gen 1 reprezintă o îmbunătățire de 10x față de USB 2.0.

Aplicații

USB 3.0/USB 3.1 Gen 1 deschide noi căi de trecere cu un volum mai mare pentru dispozitive, cu rezultate generale mai bune. Anterior, conținutul video prin USB abia dacă era tolerabil (din perspectiva rezoluției maxime, a latenței și a comprimării video). Acum este simplu să ne imaginăm că, datorită faptului că sunt disponibile lățimi de bandă de 5 – 10 ori mai mari, soluțiile video prin USB vor fi cu atât mai bune. Porturile DVI cu o singură conexiune au nevoie de un debit de aproximativ 2 Gb/s. Anterior, cei 480 Mb/s reprezentau o limitare; acum, 5 Gb/s sunt mai mult decât satisfăcători. Prin viteza promisă, de 4,8 Gb/s, standardul va fi încorporat în produse care, anterior, nu țineau de domeniul USB, cum ar fi sistemele de stocare externe RAID.

Mai jos sunt prezentate unele dintre produsele disponibile cu USB 3.0/USB 3.1 Gen 1 SuperSpeed (Viteză superioară):

- Hard diskuri externe USB 3.0/USB 3.1 Gen 1 pentru sisteme desktop
- Hard diskuri USB 3.0/USB 3.1 Gen 1 portabile
- Adaptoare și unități de andocare USB 3.0/USB 3.1 Gen 1
- Cititoare și unități flash USB 3.0/USB 3.1 Gen 1
- Unități SSD USB 3.0/USB 3.1 Gen 1
- Unități RAID USB 3.0/USB 3.1 Gen 1
- Unități optice
- Dispozitive multimedia
- Rețelistică
- Distribuitoare și adaptoare pentru cartele USB 3.0/USB 3.1 Gen 1

Compatibilitate

Partea bună este că USB 3.0/USB 3.1 Gen 1 a fost proiectat din start pentru a co-exista pașnic cu USB 2.0. Mai întâi de toate, deși USB 3.0/USB 3.1 Gen 1 specifică noi conexiuni fizice și, prin consecință, noi cabluri pentru a beneficia de caracteristicile de mare viteză ale noului protocol, conectorul însuși păstrează aceeași formă rectangulară cu cele patru contacte USB 2.0 amplasate exact în același loc. Pe cablurile USB 3.0/USB 3.1 Gen 1 sunt prezente cinci noi conexiuni destinate recepției sau transmisiei de date în mod independent și care intră în contact numai când sunt conectate la o conexiune corespunzătoare SuperSpeed USB.

Windows 10 va asigura suport nativ pentru controlere USB 3.1 din prima generație. Există astfel un contrast față de versiunile anterioare de Windows, care continuă să necesite drivere separate pentru controlerele USB 3.0/USB 3.1 Gen 1.

Memoria Intel Optane

Memoria Intel Optane funcționează doar ca un accelerator de stocare. Aceasta nu înlocuiește, nici nu se adaugă memoriei (RAM) instalate pe computer.

NOTIFICARE: Memoria Intel Optane este acceptată pe computerele care îndeplinesc următoarele cerințe:

- Procesor Intel Core i3/i5/i7 din a șaptea generație sau mai mare
- Versiune Windows 10 pe 64 de biți sau mai mare
- Driver Intel Rapid Storage Technology, versiunea 15.9.1.1018 sau mai mare

Tabel 2. Specificațiile memoriei Intel Optane

Caracteristică	Specificații
Interfață	PCIe 3x2 NVMe 1.1
Conector	Slot pentru unitate M.2 (2230/2280)
Configurații acceptate	<ul style="list-style-type: none">• Procesor Intel Core i3/i5/i7 din a șaptea generație sau mai mare• Versiune Windows 10 pe 64 de biți sau mai mare• Driver Intel Rapid Storage Technology, versiunea 15.9.1.1018 sau mai mare
Capacitate	16 GB

Activarea memoriei Intel Optane

- 1 În bara de activități, faceți clic pe caseta de căutare și tastați „**Intel Rapid Storage Technology**” (Tehnologie Intel de stocare rapidă).
- 2 Faceți clic pe **Intel Rapid Storage Technology**.

- 3 În fila **Status**, faceți clic pe **Activare** pentru a activa memoria Intel Optane.
- 4 În ecranul de avertizare, selectați un hard disk rapid compatibil, apoi faceți clic pe **Da** pentru a continua activarea memoriei Intel Optane.
- 5 Faceți clic pe **Memoria Intel Optane > Repornire** pentru a activa memoria Intel Optane.

NOTIFICARE: Aplicațiile pot necesita până la trei porniri consecutive după activare pentru a putea observa beneficiile de performanță.

Dezactivarea memoriei Intel Optane

Despre această sarcină

AVERTIZARE: După dezactivarea memoriei Intel Optane, nu dezinstalați driverul pentru Intel Rapid Storage Technology, deoarece acest lucru va cauza o eroare de ecran albastru. Interfața cu utilizatorul Intel Rapid Storage Technology poate fi eliminată fără dezinstalarea driverului.

NOTIFICARE: Dezactivarea memoriei Intel Optane este necesară înaintea eliminării dispozitivului de stocare SATA, accelerat de modulul de memorie Intel Optane, din computer.

Pași

- 1 În bara de activitate, faceți clic pe caseta de căutare și tastați „**Intel Rapid Storage Technology**” (Tehnologie Intel de stocare rapidă).
- 2 Faceți clic pe **Intel Rapid Storage Technology**. Este afișată fereastra **Intel Rapid Storage Technology**.
- 3 În fila **Memorie Intel Optane**, faceți clic pe **Disable** (Dezactivare) pentru a activa memoria Intel Optane.
- 4 Faceți clic pe **Yes** (Da) dacă acceptați avertizarea.
Este afișat procesul de dezactivare.
- 5 Faceți clic pe **Reboot** (Repornire) pentru a finaliza dezactivarea memoriei Intel Optane și pentru a restarta computerul.

Scoaterea și instalarea componentelor

Instrumentele recomandate













Procedurile din acest document pot necesita următoarele instrumente:











- Șurubelnițe Phillips #00 și #01
- Dispozitiv de plastic

Lista șuruburilor

Tabelul următor furnizează lista șuruburilor utilizate pentru fixarea diferitelor componente.

Tabel 3. Lista șuruburilor

Componentă	Tip de șurub	Cantitate	Imagine șurub
Capacul bazei	M2x4	1	
	M2,5x7	6	
	M2x2	2	
Baterie	M2x3	4	
Ansamblul hard diskului	M2x3	4	
Suportul hard diskului	M3x3	4	
Placa de conectare a unității optice	M2x2 cu cap mare	1	
Suportul unității optice	M2x3	2	
Suportul plăcii WLAN	M2x3	1	
Ansamblul afișajului	M2,5x5	5	
Panoul afișajului	M2x2	4	
Balamalele afișajului	M2,5x2,5	8	
	M2x2	2	

Componentă	Tip de șurub	Cantitate	Imagine șurub
Touchpad	M2x2	4	
Placa butonului de alimentare	M2x3	1	
Cititorul de amprente	M2x2	1	
Placa termică	M2x3	2	
Port adaptor de alimentare	M2x3	1	
Placa I/O	M2x4	1	
Buton de alimentare	M2x2	1	
Unitate SSD	M2x2	1	
Placa de sistem	M2x4	1	
Suportul antenei wireless	M2x4	2	

Cititor de carduri Micro SD

Scoaterea cardului micro SD

Condiții necesare

- 1 Urmați procedurile din secțiunea [Înainte de a efectua lucrări în interiorul computerului](#).

Pași

- 1 Apăsați cardul micro SD pentru a-l elibera din computer.
- 2 Glisați cardul micro SD afară din computer.



Instalarea cardului micro SD

Pas

Împingeți cardul micro SD în slot până când se fixează în poziție.



Pasul următor

- 1 Urmați procedurile din secțiunea [După efectuarea lucrărilor în interiorul computerului.](#)

Unitatea optică

Scoaterea unității optice

- 1 Scoateți șurubul (M2x2) care fixează ansamblul unității optice pe baza ansamblului afișajului [1].
- 2 Glisați ansamblul unității optice în afara compartimentului unității optice [2].



- 3 Scoateți cele două șuruburi (M2x3) care fixează suportul unității optice [1].
- 4 Scoateți suportul unității optice de pe unitatea optică [2].

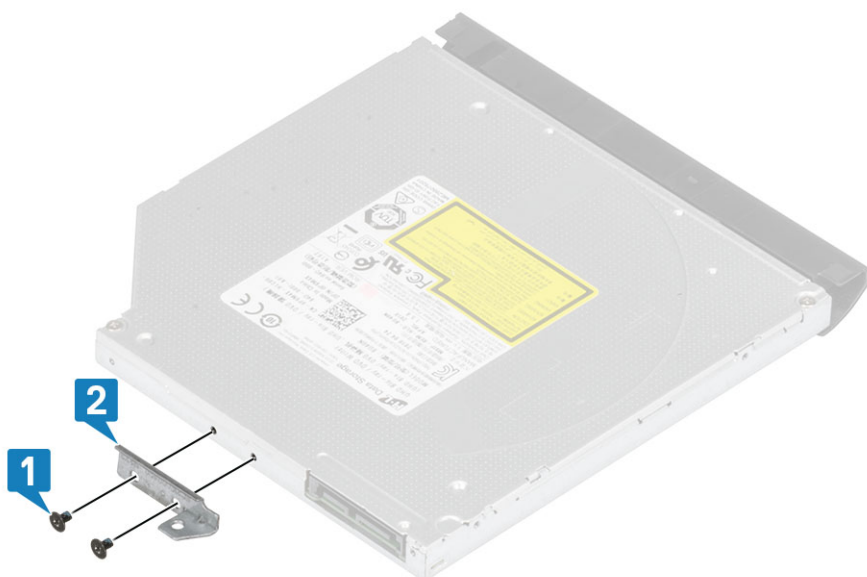

Instalarea unității optice

Pași

- 1 Aliniați suportul unității optice la orificiile șuruburilor de pe unitatea optică [1].
- 2 Remontați cele două șuruburi (M2x3) care fixează suportul unității optice [2].

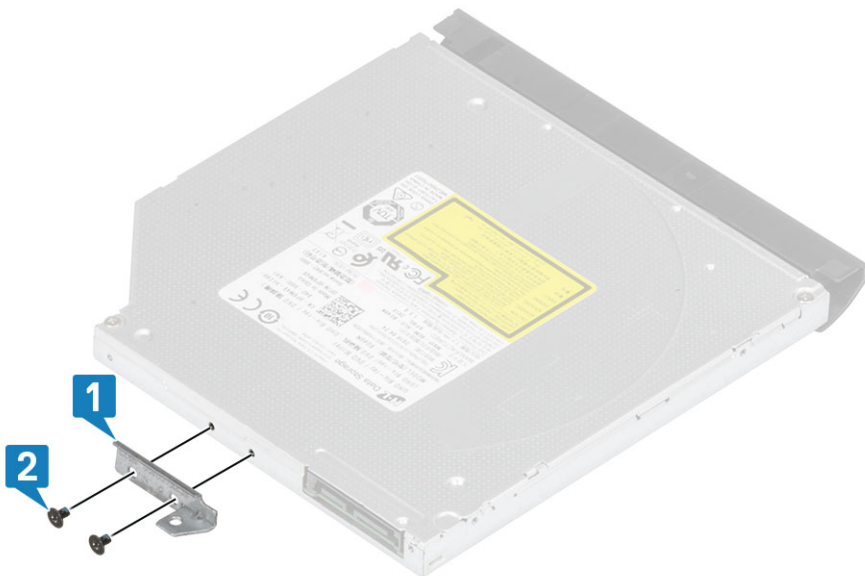

- 3 Glisați ansamblul unității optice în afara compartimentului unității optice [1].
- 4 Scoateți șurubul (M2x2) care fixează ansamblul unității optice pe capacul bazei [2].



Pașii următori

- 1 Instalați [cardul de memorie SD](#).
- 2 Urmați procedurile din secțiunea [După efectuarea lucrărilor în interiorul computerului](#).

Capacul bazei

Scoaterea capacului bazei

Cerințe preliminare

- 1 Urmați procedurile din secțiunea [Înainte de a efectua lucrări în interiorul computerului](#).
- 2 Scoateți [cardul de memorie SD](#).
- 3 Scoateți [unitatea optică](#).

Pași

- 1 Slăbiți cele trei șuruburi prizoniere care fixează capacul bazei pe sistem [1].
- 2 Scoateți șurubul (M2x4) care fixează capacul bazei pe sistem [2].
- 3 Scoateți cele două șuruburi (M2x2) care fixează capacul bazei pe sistem [3].
- 4 Scoateți cele șase (M2,5x7) șuruburi care fixează capacul bazei pe sistem [4].



- 5 Desprindeți capacul bazei din colțul din partea dreaptă-sus și continuați până la capăt [1,2].
- 6 Ridicați capacul bazei din sistem [3].

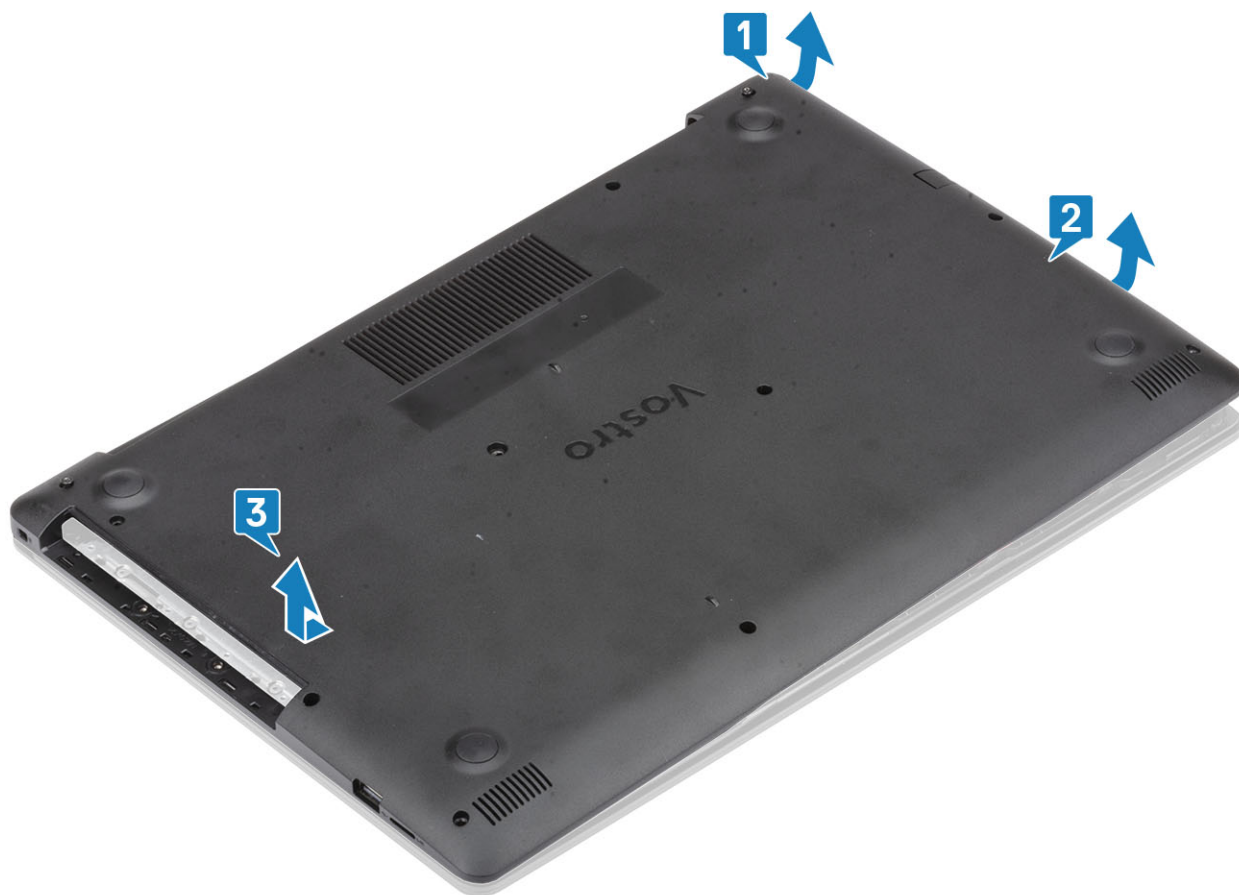

Instalarea capacului bazei

Pași

- 1 Poziționați capacul bazei pe ansamblul zonei de sprijin pentru mâini și al tastaturii [1].
- 2 Apăsați pe partea dreaptă a capacul bazei până când se fixează în poziție [2, 3].



- 3 Scoateți cele trei șuruburi prizoniere care fixează capacul bazei pe ansamblul zonei de sprijin pentru mâini și al tastaturii [1].
- 4 Remontați șurubul (M2x4) care fixează capacul bazei pe sistem [2].
- 5 Remontați cele două șuruburi (M2x2) care fixează capacul bazei pe sistem [3].
- 6 Scoateți cele șase șuruburi (M2,5x6) care fixează capacul bazei pe ansamblul zonei de sprijin pentru mâini și al tastaturii [4].



Pașii următori

- 1 Instalați [unitatea optică](#).
- 2 Instalați [cardul de memorie SD](#).
- 3 Urmați procedurile din secțiunea [După efectuarea lucrărilor în interiorul computerului](#).

Baterie

Scoaterea bateriei

- 1 Urmați procedurile din secțiunea [Înainte de a efectua lucrări în interiorul computerului](#).
- 2 Scoateți [capacul bazei](#).
- 3 Deconectați cablul bateriei de la conectorul de pe placa de sistem [1].
- 4 Scoateți cele patru șuruburi (M2x3) care fixează bateria pe ansamblul zonei de sprijin pentru mâini și al tastaturii [2].
- 5 Scoateți prin ridicare bateria de pe ansamblul zonei de sprijin pentru mâini și al tastaturii [3].

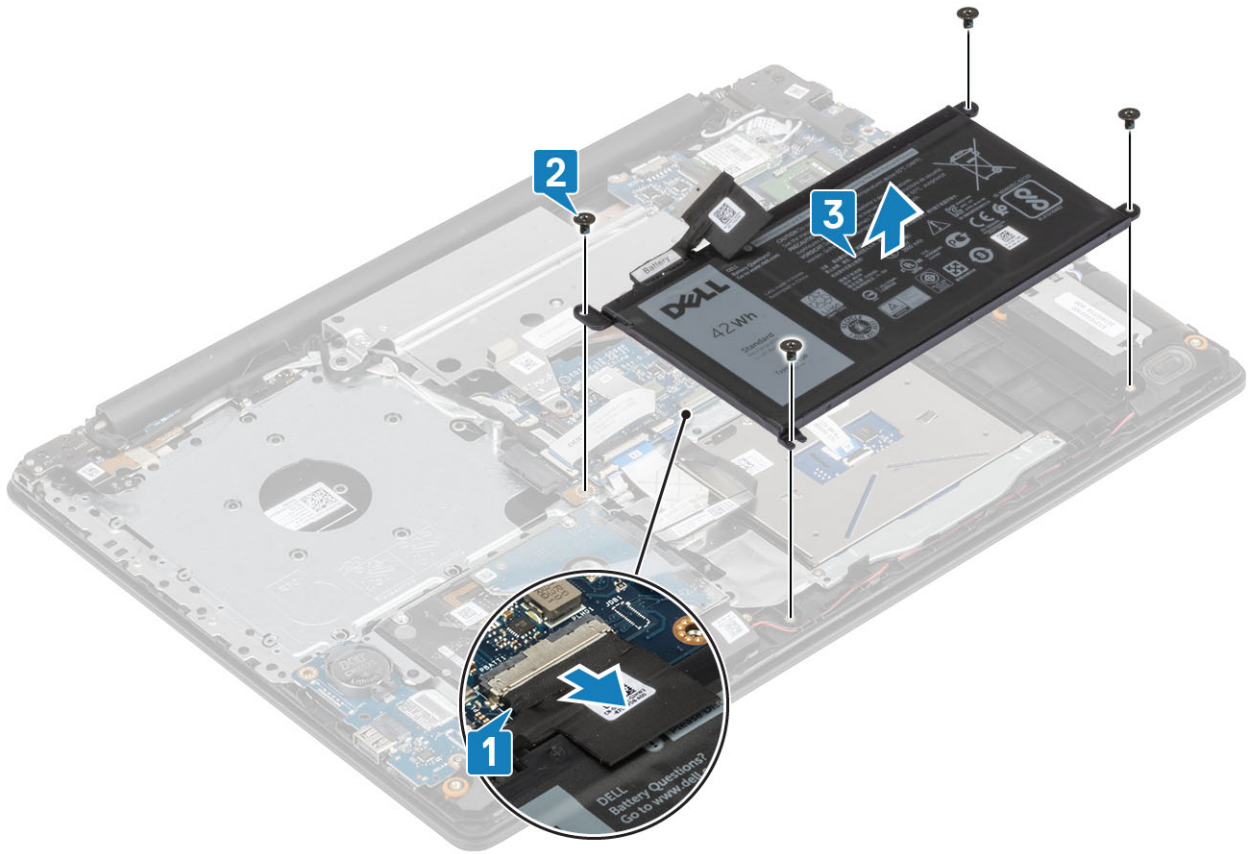

Instalarea bateriei

Pași

- 1 Aliniați orificiile pentru șuruburi de pe baterie cu orificiile pentru șuruburi de pe ansamblul zonei de sprijin pentru mâini și al tastaturii [1].
- 2 Remontați cele patru șuruburi pentru a fixa bateria pe sistem [2].
- 3 Conectați cablul bateriei la conectorul său de pe placa de sistem [3].

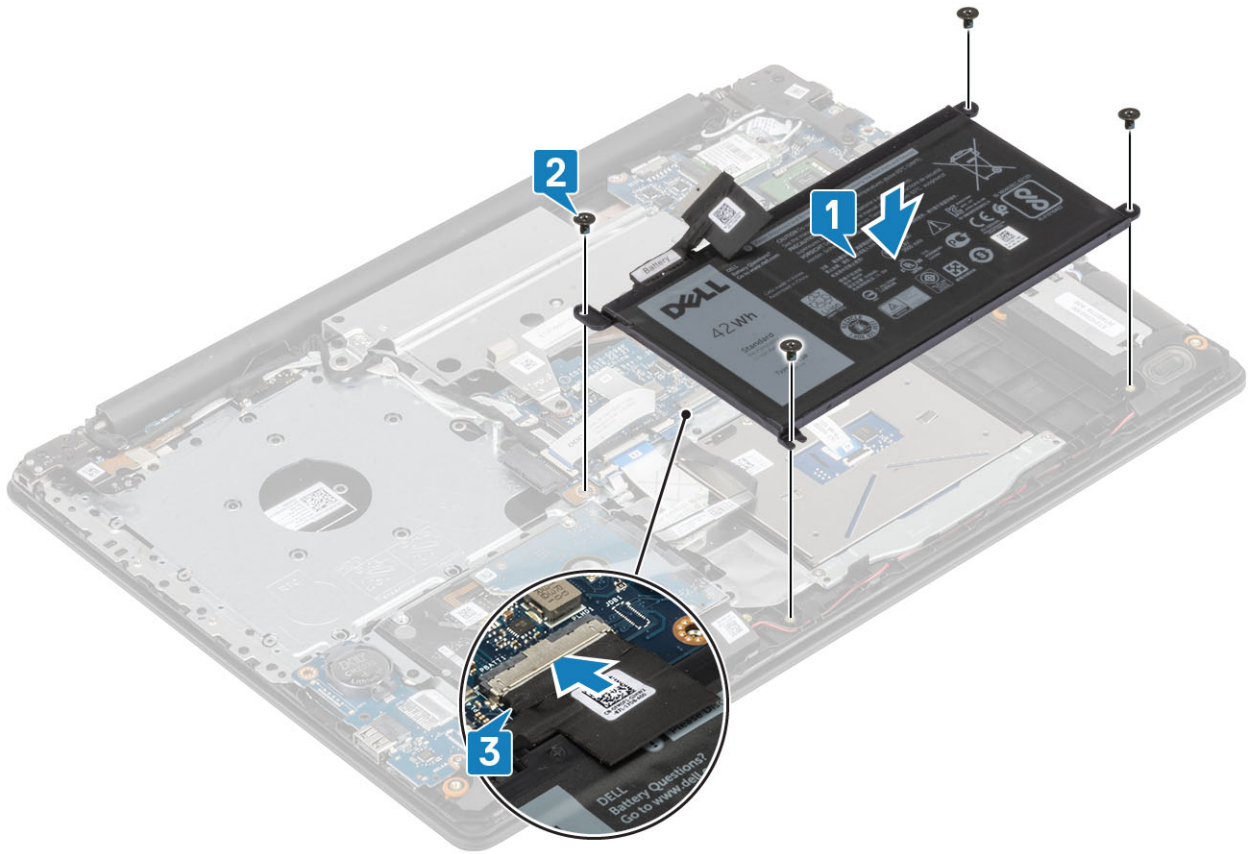

Pașii următori

- 1 Instalați [capacul bazei](#).
- 2 Urmați procedurile din secțiunea [După efectuarea lucrărilor în interiorul computerului](#).

modulele de memorie

Scoaterea modului de memorie

Condiții necesare

- 1 Urmați procedurile din secțiunea [Înainte de a efectua lucrări în interiorul computerului](#).
- 2 Scoateți [cardul de memorie SD](#).
- 3 Scoateți [unitatea optică](#).
- 4 Scoateți [capacul bazei](#).
- 5 Scoateți [bateria](#).

Pași

- 1 Trageți lamele care fixează modulul de memorie până când acesta iese afară [1].
- 2 Ridicați suportul modului de memorie de pe placa de sistem [2].

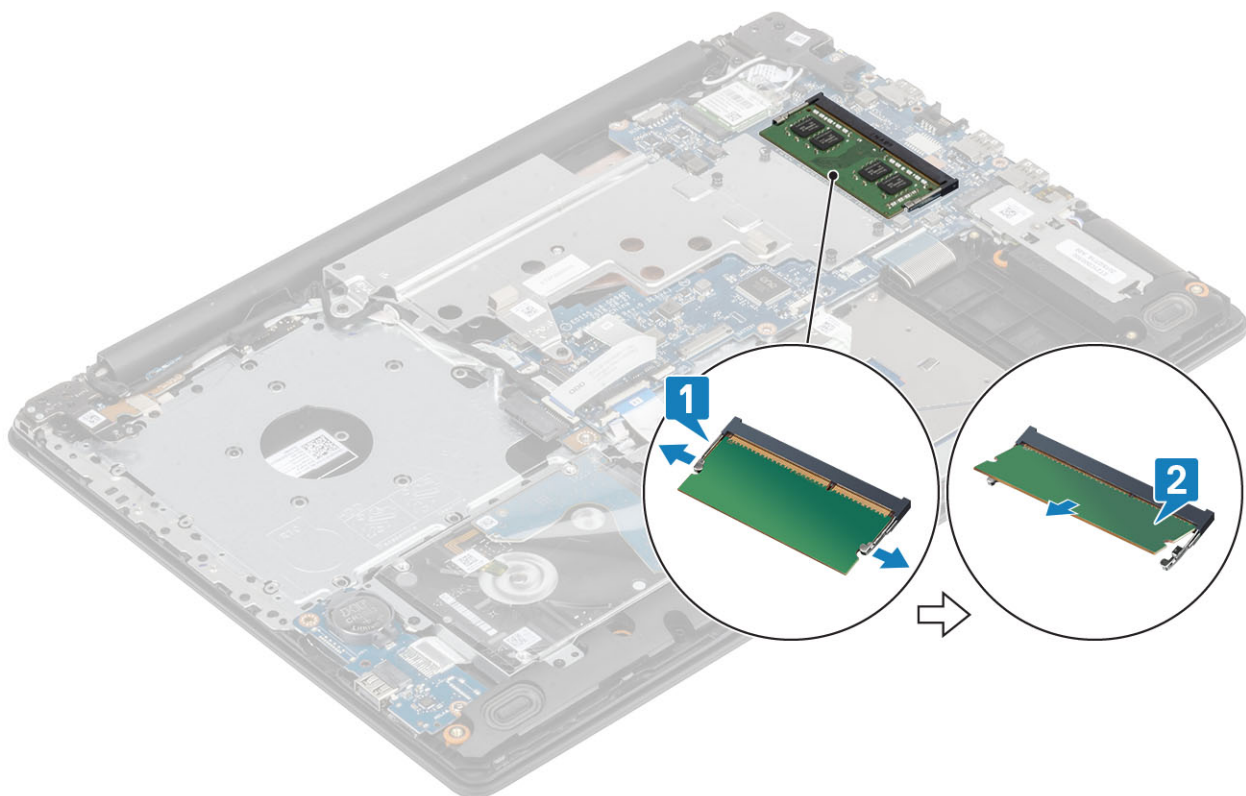

Instalarea modului de memorie

Pași

- 1 Introduceți modulul de memorie din slotul modului de memorie [1].
- 2 Apăsați modulul de memorie până când este fixat de cleme [2].

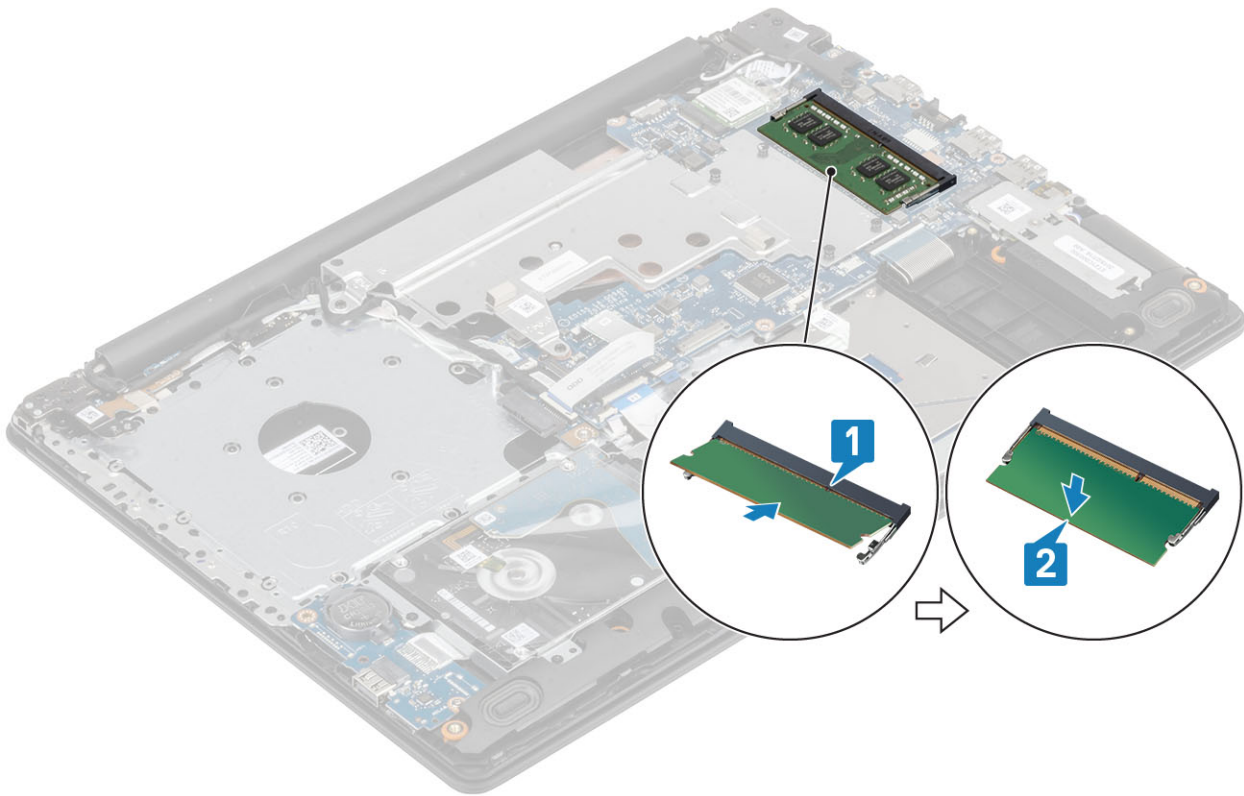

Pașii următori

- 1 Instalați [bateria](#).
- 2 Instalați [capacul bazei](#).
- 3 Instalați [unitatea optică](#).
- 4 Instalați [cardul de memorie SD](#).
- 5 Urmați procedurile din secțiunea [După efectuarea lucrărilor în interiorul computerului](#).

M2. Unitate SSD SATA

Scoaterea unității SSD M.2 2280

Condiții necesare

- 1 Urmați procedurile din secțiunea [Înainte de a efectua lucrări în interiorul computerului](#).
- 2 Scoateți [cardul de memorie SD](#).
- 3 Scoateți [unitatea optică](#).
- 4 Scoateți [capacul bazei](#).
- 5 Scoateți [bateria](#).

Pași

- 1 Slăbiți șuruburile prizoniere care fixează placa termică a unității SSD și unitatea SSD pe ansamblul zonei de sprijin pentru mâini și al tastaturii [1].
- 2 Scoateți șurubul (M2x3) care fixează placa SSD pe sistem [2].
- 3 Scoateți placa termică a unității SSD din conectorul său și scoateți-o din sistem [3].
- 4 Trageți placa termică a unității SSD și scoateți-o din conectorul de pe placa de sistem [4].

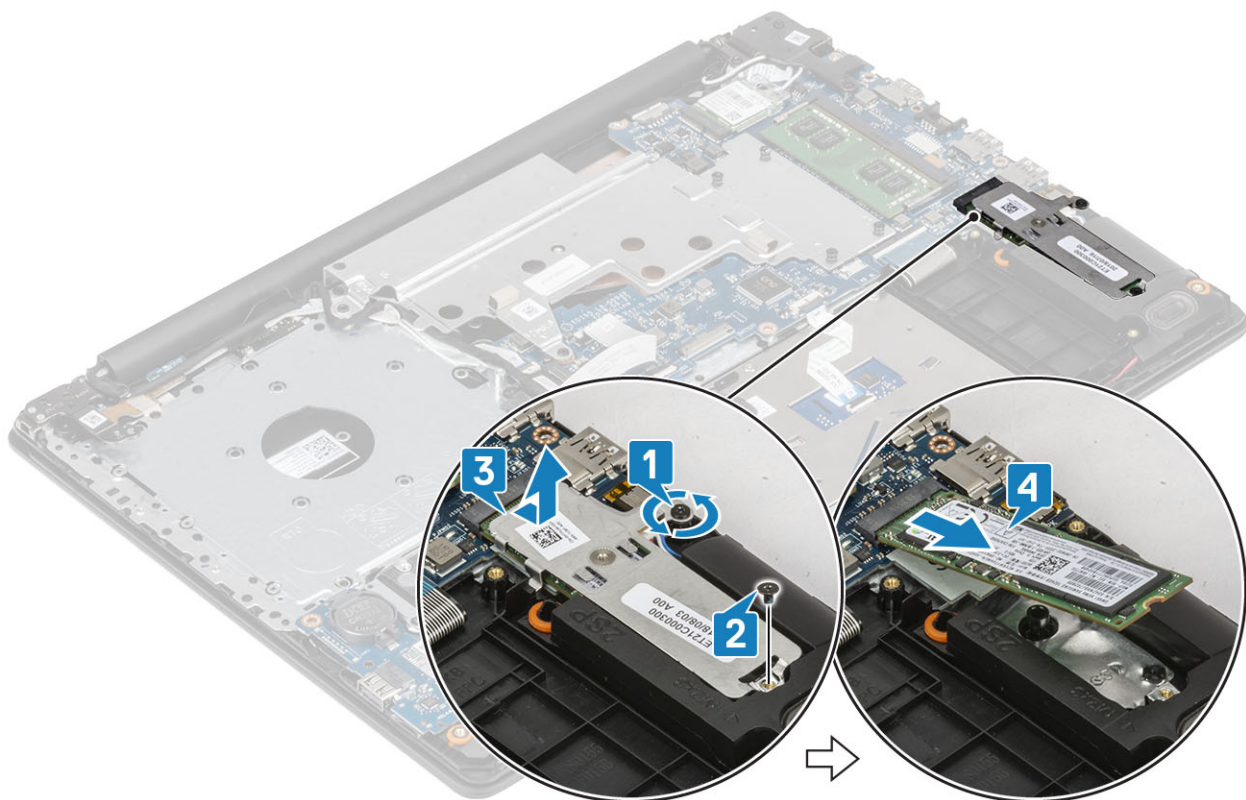

Instalarea unității SSD M.2 2280

Pași

- 1 Glisați și introduceți unitatea SSD în slotul unității [1].
- 2 Poziționați padul termic pe unitatea SSD, după cum este indicat în imagine [2].
- 3 Strângeți șurubul prizonier care fixează placa termică pe ansamblul zonei de sprijin pentru mâini și al tastaturii [3].
- 4 Remontați șurubul individual (M2x3) care fixează placa termică pe ansamblul zonei de sprijin pentru mâini și al tastaturii [4].

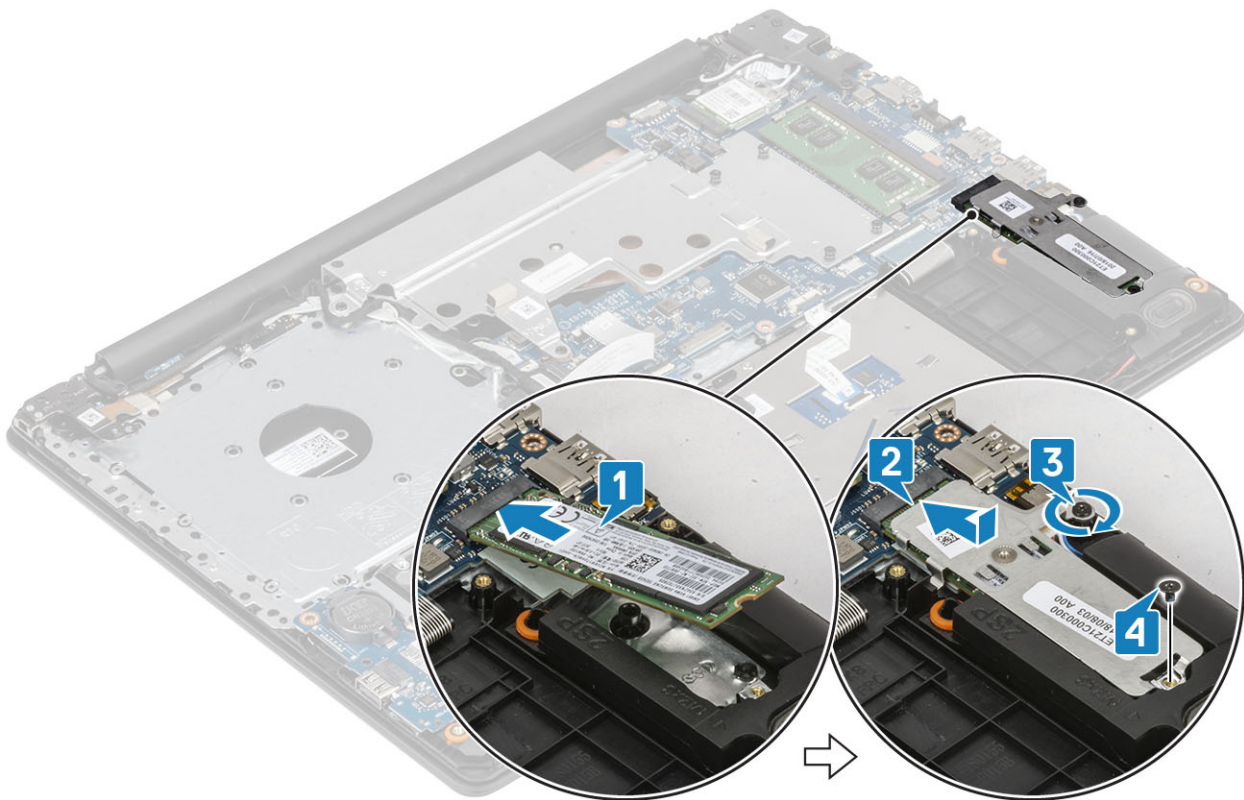

Pașii următori

- 1 Instalați [bateria](#).
- 2 Instalați [capacul bazei](#).
- 3 Instalați [unitatea optică](#).
- 4 Instalați [cardul de memorie SD](#).
- 5 Urmați procedurile din secțiunea [După efectuarea lucrărilor în interiorul computerului](#).

Scoaterea unității SSD M.2 2230

Condiții necesare

- 1 Urmați procedurile din secțiunea [Înainte de a efectua lucrări în interiorul computerului](#).
- 2 Scoateți [cardul de memorie SD](#).
- 3 Scoateți [unitatea optică](#).
- 4 Scoateți [capacul bazei](#).
- 5 Scoateți [bateria](#).

Pași

- 1 Slăbiți șuruburile prizoniere care fixează placa termică a unității SSD și unitatea SSD pe ansamblul zonei de sprijin pentru mâini și al tastaturii [1].
- 2 Scoateți șurubul care fixează placa SSD pe placa de sistem [2].
- 3 Glisați placa termică a unității SSD din conectorul său și scoateți-o din sistem [3].

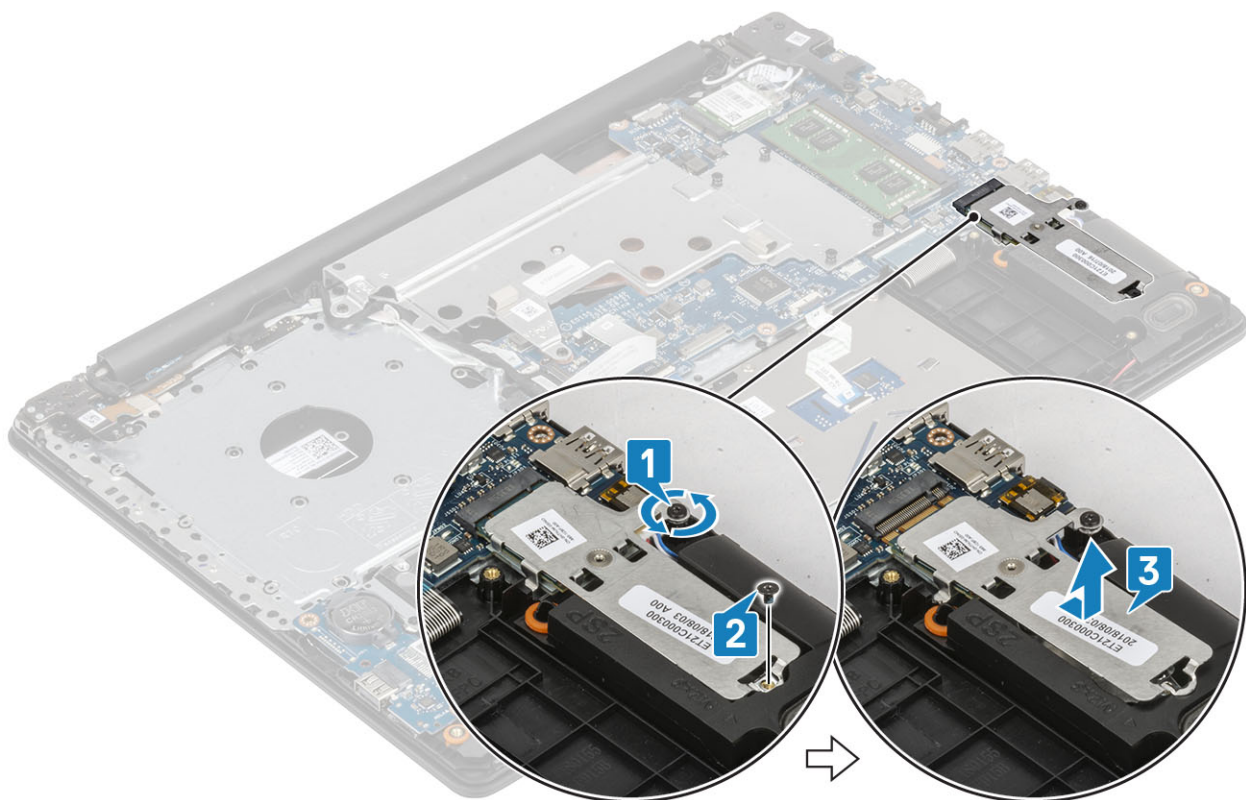

- 4 Întoarceți placa termică.
- 5 Scoateți șurubul (M2x2) care fixează unitatea SSD pe placa termică [1].
- 6 Scoateți prin ridicare unitatea SSD de pe placa termică [2].

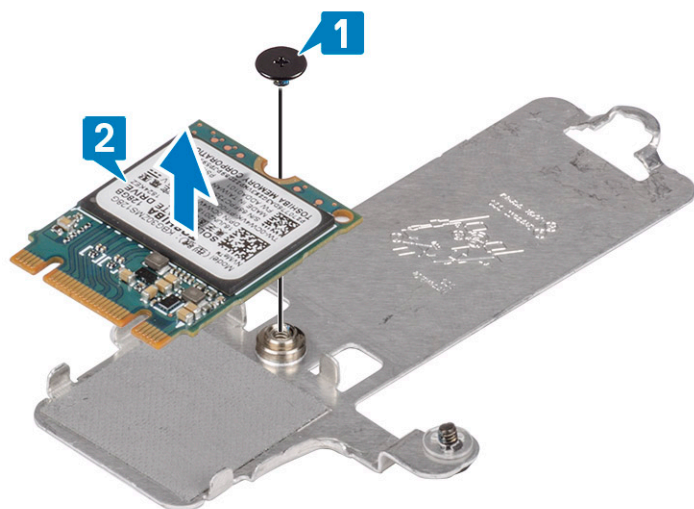

Instalarea unității SSD M.2 2230

Pași

- 1 Poziționați unitatea SSD în slotul de pe placa termică [1].
- 2 Remontați șurubul individual (M2x2) care fixează unitatea SSD pe placa termică [2].

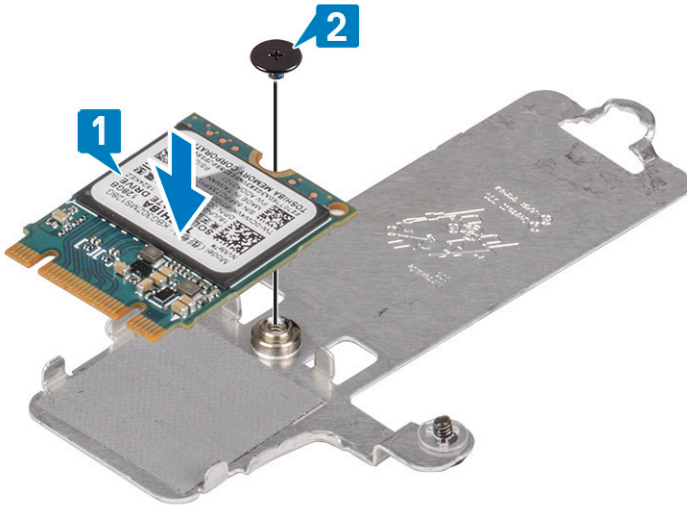

- 3 Glisați și introduceți placa termică a unității SSD în slotul unității [1].
- 4 Strângeți șurubul prizonier care fixează placa termică pe ansamblul zonei de sprijin pentru mâini și al tastaturii [2].
- 5 Remontați șurubul (M2x3) care fixează placa termică pe ansamblul zonei de sprijin pentru mâini și al tastaturii [3].

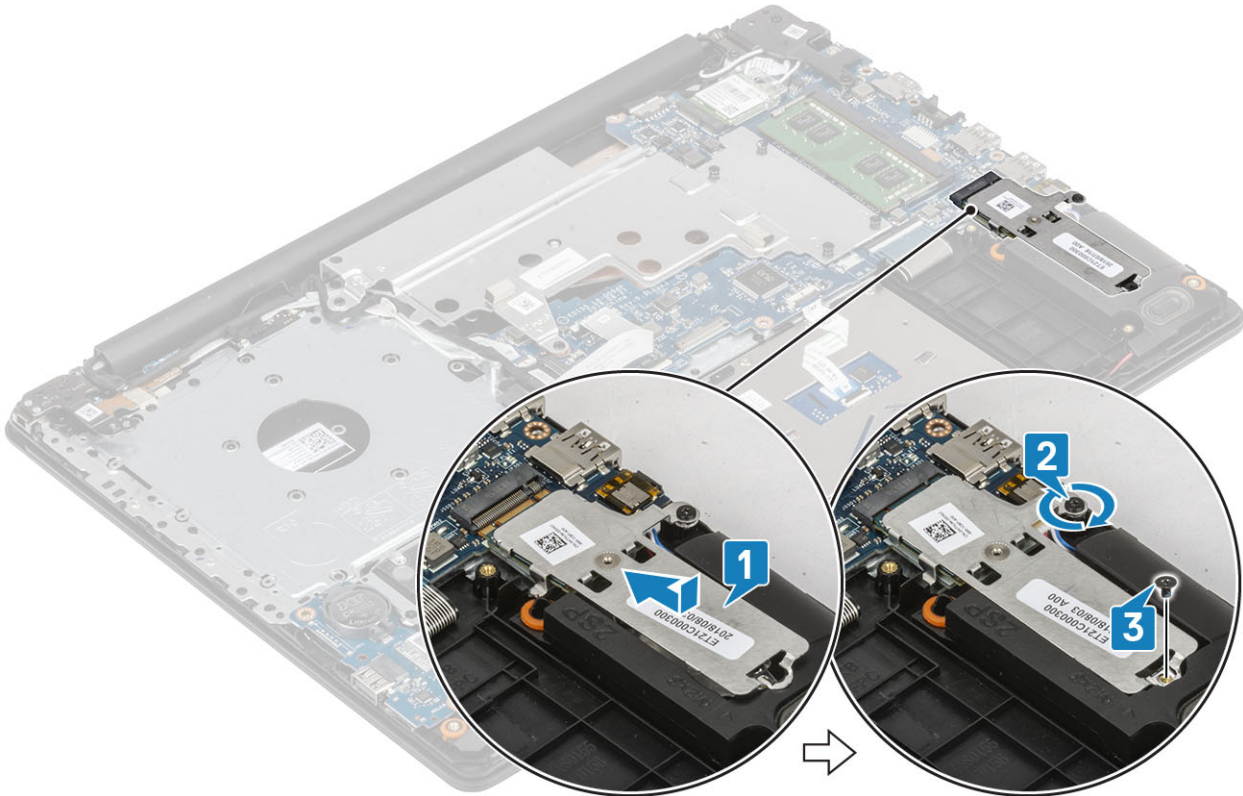

Pașii următori

- 1 Instalați [bateria](#).
- 2 Instalați [capacul bazei](#).
- 3 Instalați [unitatea optică](#).
- 4 Instalați [cardul de memorie SD](#).
- 5 Urmați procedurile din secțiunea [După efectuarea lucrărilor în interiorul computerului](#).

Placa I/O

Scoaterea plăcii I/O

- 1 Ridicați dispozitivul de blocare și deconectați cablul plăcii I/O de la placa de sistem [1].
- 2 Scoateți șurubul (M2x4) care fixează placa I/O pe ansamblul zonei de sprijin pentru mâini și al tastaturii [2].
- 3 Scoateți prin ridicare placa I/O de pe ansamblul zonei de sprijin pentru mâini și al tastaturii [3].

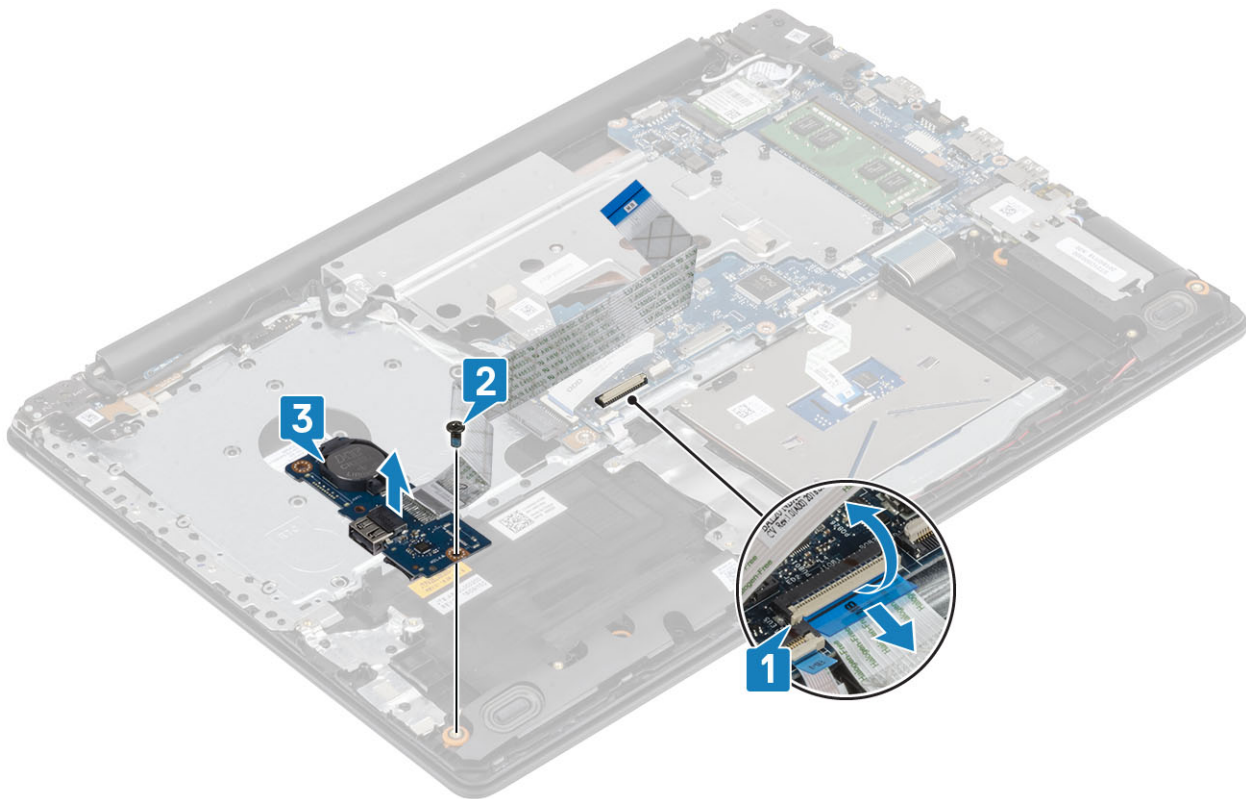

Instalarea plăcii I/O

- 1 Folosind marcajele de aliniere, poziționați placa I/O pe ansamblul zonei de sprijin pentru mâini și al tastaturii [1].
- 2 Remontați șurubul (M2x4) care fixează placa I/O pe ansamblul zonei de sprijin pentru mâini și al tastaturii [2].
- 3 Conectați cablul plăcii I/O la conectorul său de pe placa de sistem [3].

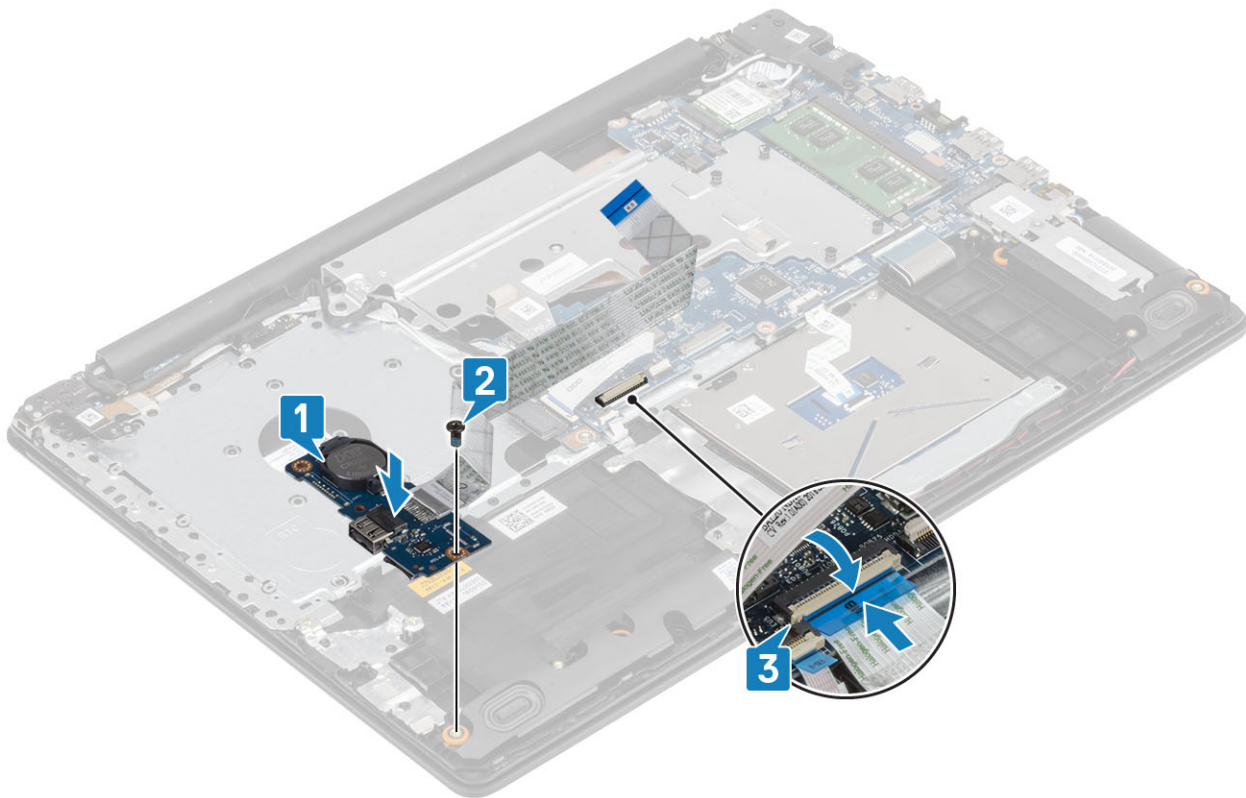

Touchpad

Scoaterea touchpadului

Condiții necesare

- 1 Urmați procedurile din secțiunea [Înainte de a efectua lucrări în interiorul computerului](#).
- 2 Scoateți [cardul de memorie SD](#).
- 3 Scoateți [unitatea optică](#).
- 4 Scoateți [capacul bazei](#).
- 5 Scoateți [bateria](#).

Pași

- 1 Ridicați dispozitivul de blocare și deconectați cablul hard diskului de la placa de sistem [1].
- 2 Ridicați dispozitivul de blocare și deconectați cablul touchpadului de la placa de sistem [2].
- 3 Dezlipiți ușor banda care fixează touchpadul pe ansamblul zonei de sprijin pentru mâini și al tastaturii [3].

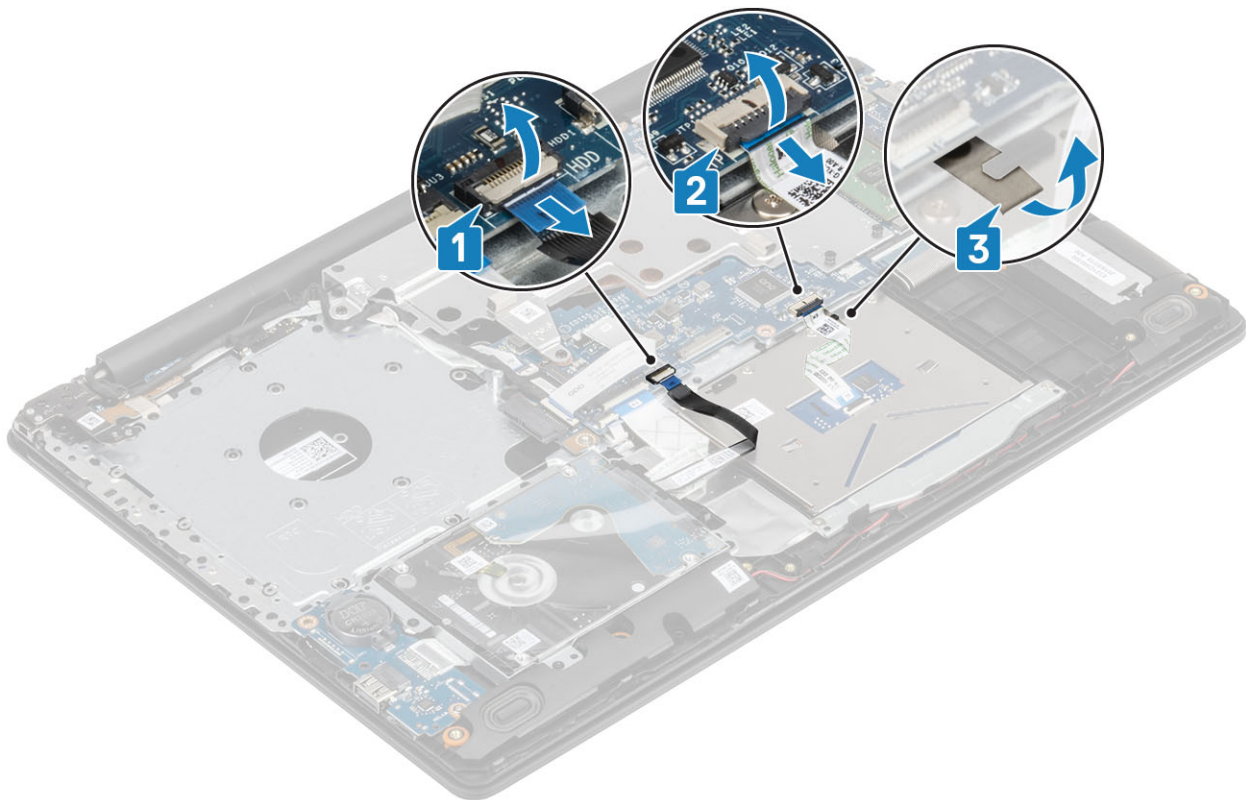

- 4 Scoateți cele două șuruburi (M2x2) care fixează suportul touchpadului pe sistem [1].
- 5 Scoateți prin ridicare suportul touchpadului de pe placa de sistem [2].



- 6 Scoateți cele patru șuruburi (M2x2) care fixează touchpadul pe ansamblul zonei de sprijin pentru mâini și al tastaturii [1].
- 7 Scoateți prin ridicare touchpadul de pe ansamblul zonei de sprijin pentru mâini și al tastaturii [2].

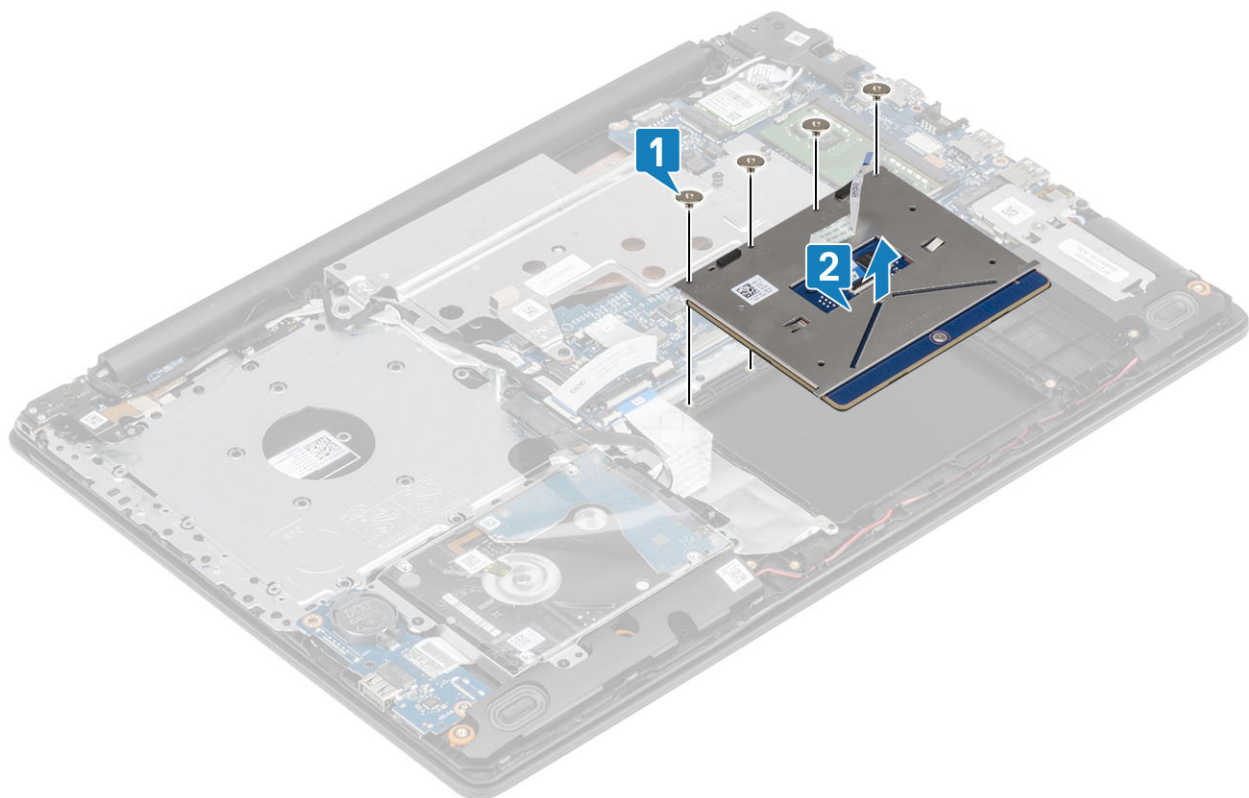

Instalarea touchpadului

Despre această sarcină

NOTIFICARE: Asigurați-vă că touchpadul este aliniat cu marcajele de pe ansamblul zonei de sprijin pentru mâini și al tastaturii și că spațiul din ambele părți ale touchpadului este egal.

Pași

- 1 Poziționați touchpadul în slotul de pe ansamblul zonei de sprijin pentru mâini și al tastaturii [1].
- 2 Remontați cele patru șuruburi (M2x2) care fixează touchpadul pe ansamblul zonei de sprijin pentru mâini și al tastaturii [2].

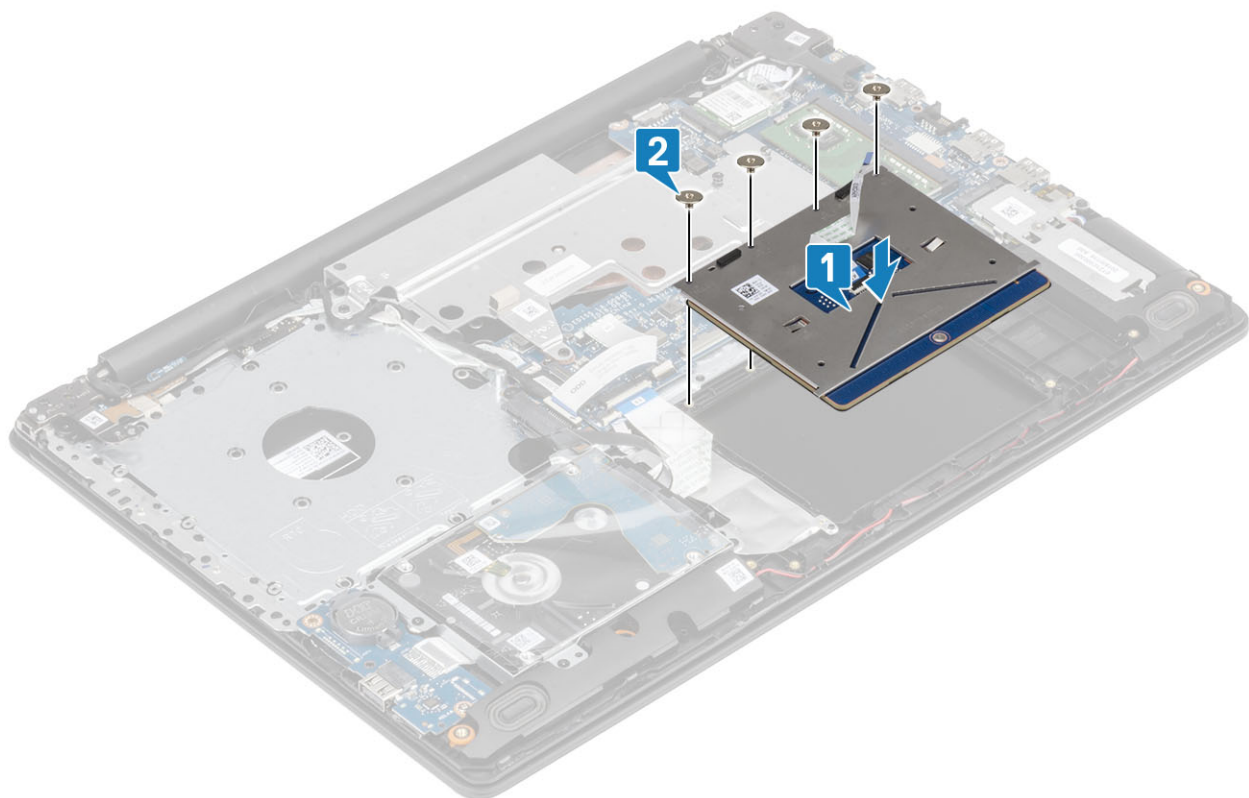

- 3 Aliniați și poziționați suportul touchpadului cu orificiile pentru șuruburi de pe ansamblul zonei de sprijin pentru mâini și al tastaturii [1].
- 4 Remontați cele două șuruburi (M2x2) pentru a fixa suportul touchpadului pe ansamblul zonei de sprijin pentru mâini și al tastaturii [2].



- 5 Lipiți banda care fixează touchpadul pe ansamblul zonei de sprijin pentru mâini și al tastaturii [1].
- 6 Glisați cablul touchpadului în conectorul de pe placa de sistem și închideți dispozitivul de blocare pentru a fixa cablul [2].
- 7 Glisați cablul hard diskului în conectorul de pe placa de sistem și închideți dispozitivul de blocare pentru a fixa cablul [3].

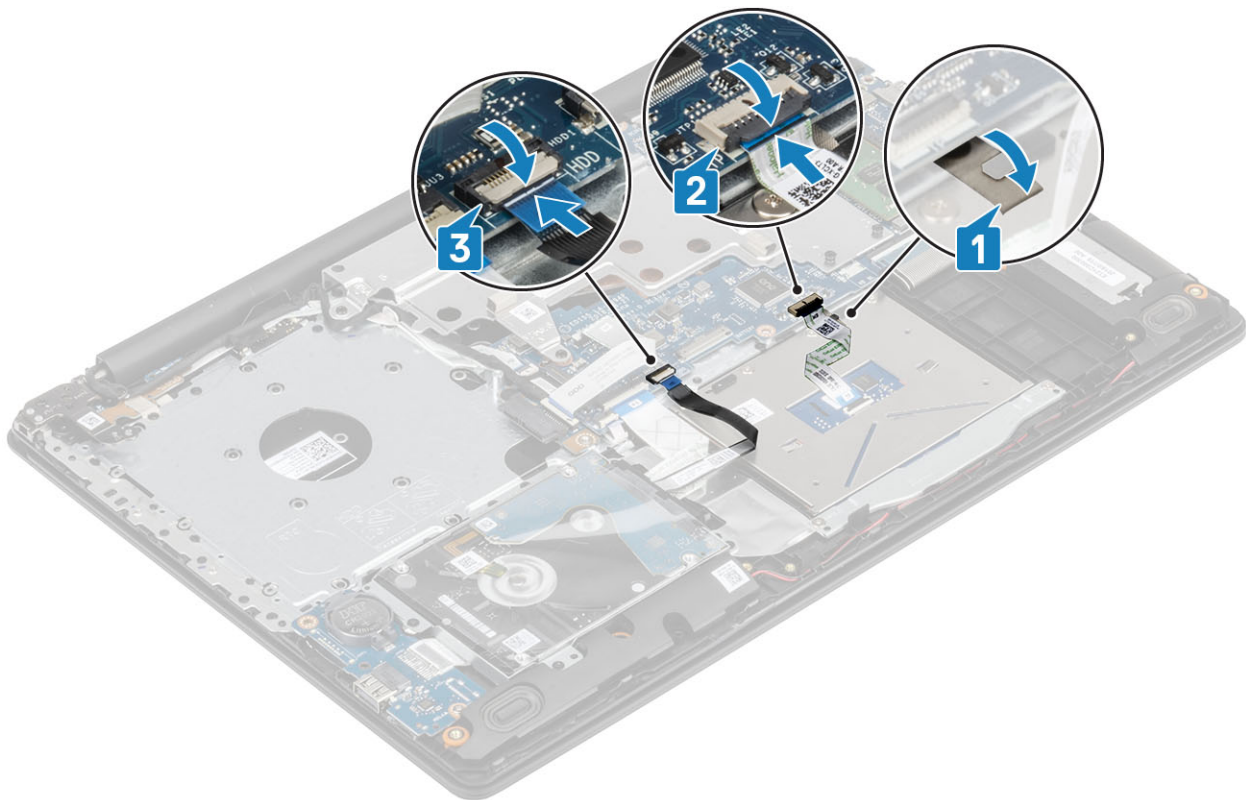

Pașii următori

- 1 Instalați [bateria](#).
- 2 Instalați [capacul bazei](#).
- 3 Instalați [unitatea optică](#).
- 4 Instalați [cardul de memorie SD](#).
- 5 Urmați procedurile din secțiunea [După efectuarea lucrărilor în interiorul computerului](#).

Ansamblul hard diskului

Scoaterea ansamblului hard diskului

Condiții necesare

- 1 Urmați procedurile din secțiunea [Înainte de a efectua lucrări în interiorul computerului](#).
- 2 Scoateți [cardul de memorie SD](#).
- 3 Scoateți [unitatea optică](#).
- 4 Scoateți [capacul bazei](#).
- 5 Scoateți [bateria](#).

Pași

- 1 Ridicați dispozitivul de blocare și deconectați cablul hard diskului de la placa de sistem [1].
- 2 Scoateți cele patru șuruburi (M2x3) care fixează ansamblul hard diskului pe ansamblul zonei de sprijin pentru mâini și al tastaturii.
- 3 Scoateți prin ridicare ansamblul hard diskului și cablul său de pe ansamblul zonei de sprijin pentru mâini și al tastaturii [3].

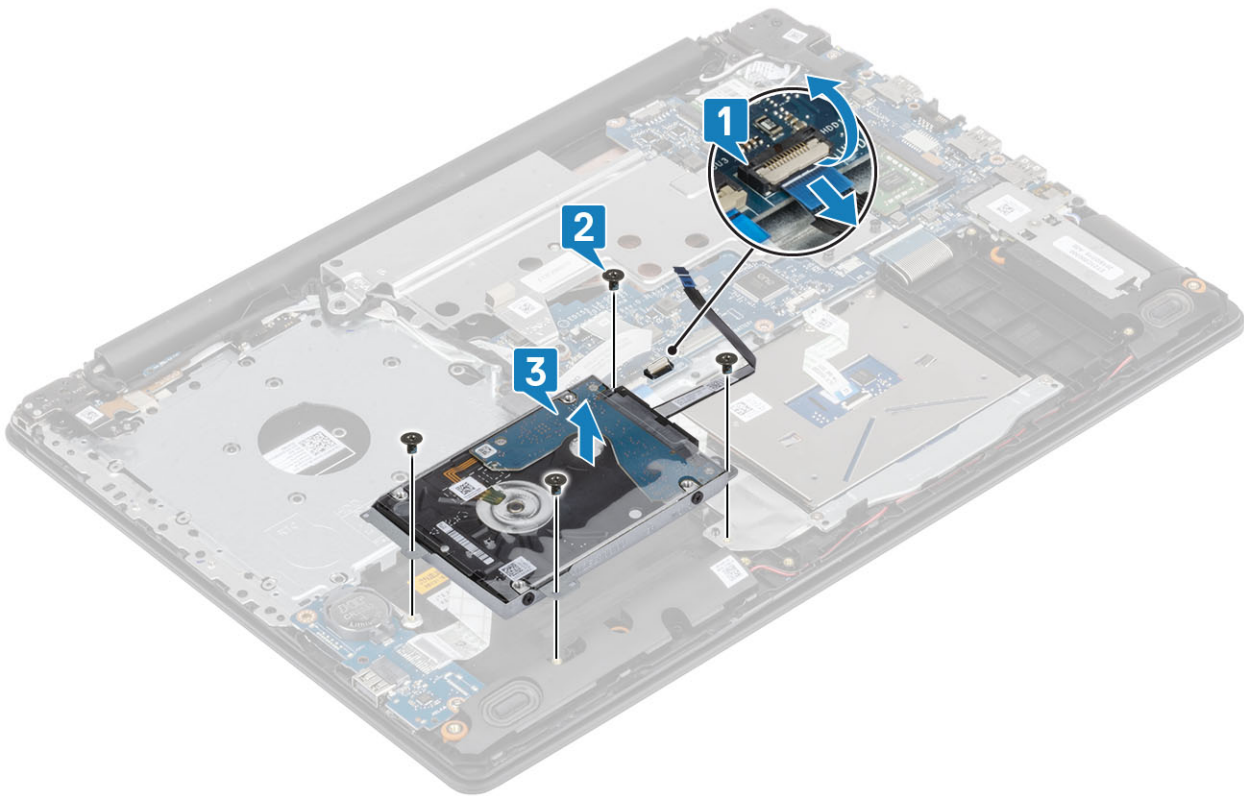

Instalarea ansamblului hard diskului

Pași

- 1 Aliniați orificiile pentru șuruburi de pe ansamblul hard diskului cu orificiile pentru șuruburi de pe ansamblul zonei de sprijin pentru mâini și al tastaturii [1].
- 2 Remontați cele patru șuruburi (M2x3) care fixează ansamblul hard diskului pe ansamblul zonei de sprijin pentru mâini și al tastaturii [2].
- 3 Conectați cablul hard diskului la placa de sistem și închideți clema pentru a fixa cablul [3].

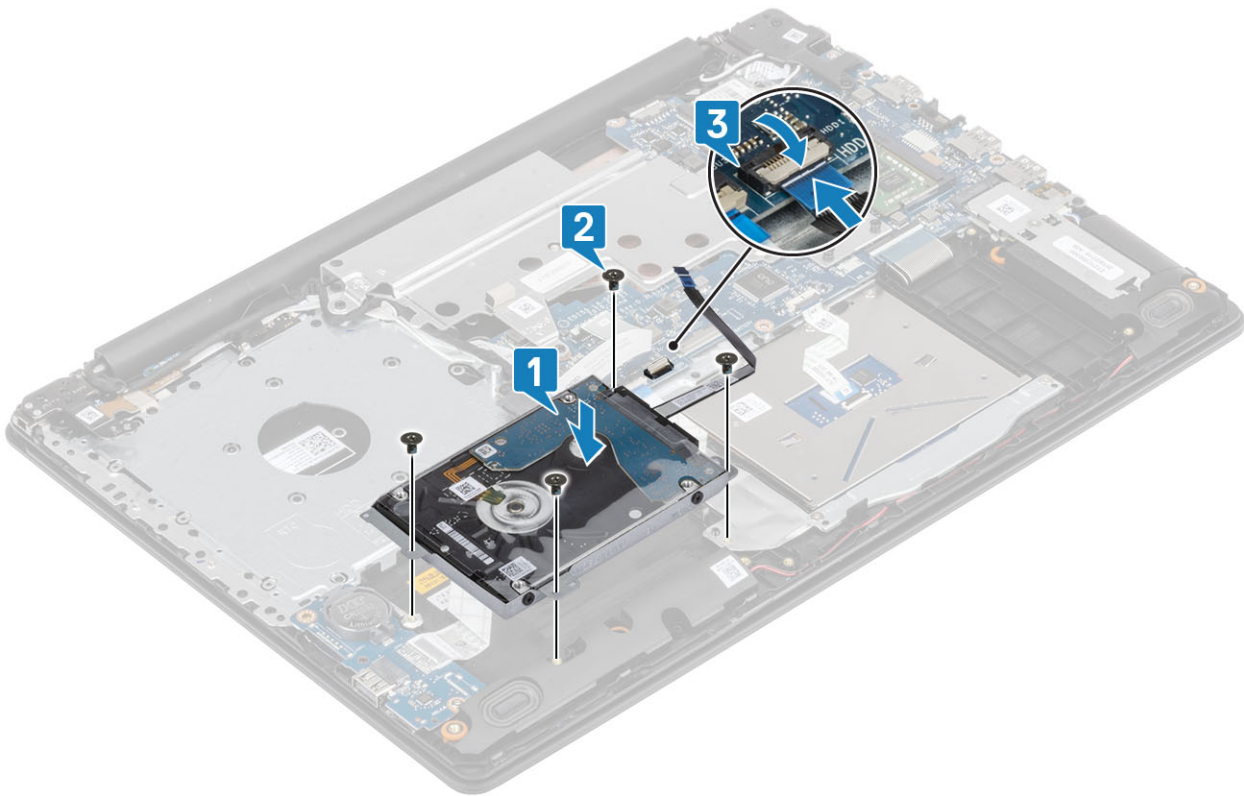

Pașii următori

- 1 Instalați [bateria](#).
- 2 Instalați [capacul bazei](#).
- 3 Instalați [unitatea optică](#).
- 4 Instalați [cardul de memorie SD](#).
- 5 Urmați procedurile din secțiunea [După efectuarea lucrărilor în interiorul computerului](#).

Hard disk

Scoaterea hard diskului

Condiții necesare

- 1 Urmați procedurile din secțiunea [Înainte de a efectua lucrări în interiorul computerului](#).
- 2 Scoateți [cardul de memorie SD](#).
- 3 Scoateți [unitatea optică](#).
- 4 Scoateți [capacul bazei](#).
- 5 Scoateți [bateria](#).
- 6 Scoateți [ansamblul hard diskului](#).

Pași

- 1 Deconectați adaptorul de interpunere de la ansamblul hard diskului.



- 2 Scoateți cele patru șuruburi (M3x3) care fixează suportul hard diskului pe hard disk [1].
- 3 Scoateți prin ridicare suportul hard diskului de pe hard disk [2].

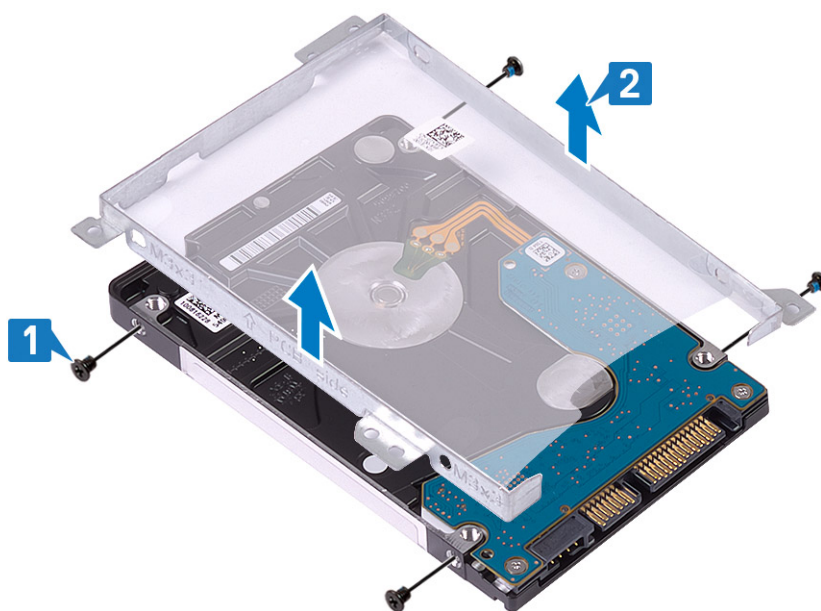

Instalarea hard diskului

Pași

- 1 Aliniați orificiile pentru șuruburi de pe suportul hard diskului cu orificiile pentru șuruburi de pe hard disk [1].
- 2 Remontați cele patru șuruburi (M3x3) care fixează suportul hard diskului pe hard disk [2].

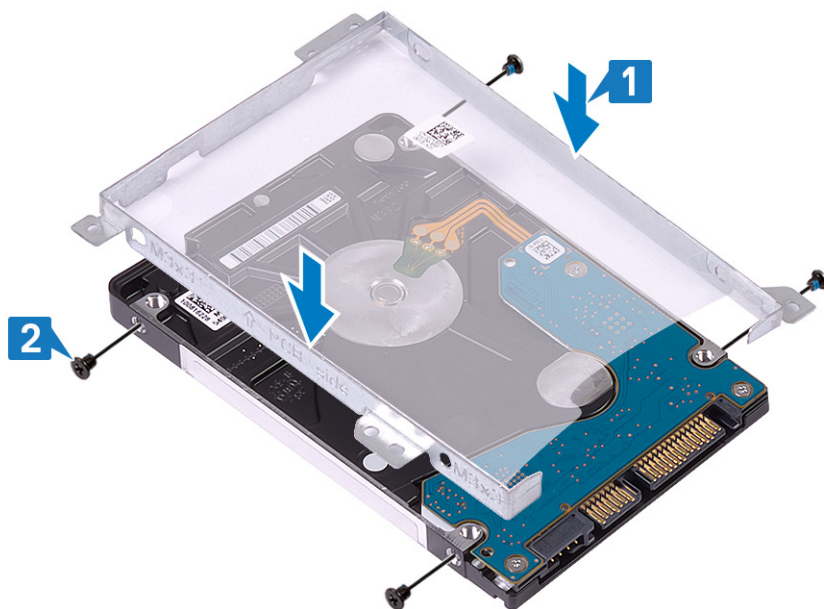

- 3 Conectați dispozitivul de interpunere pe ansamblul hard diskului.

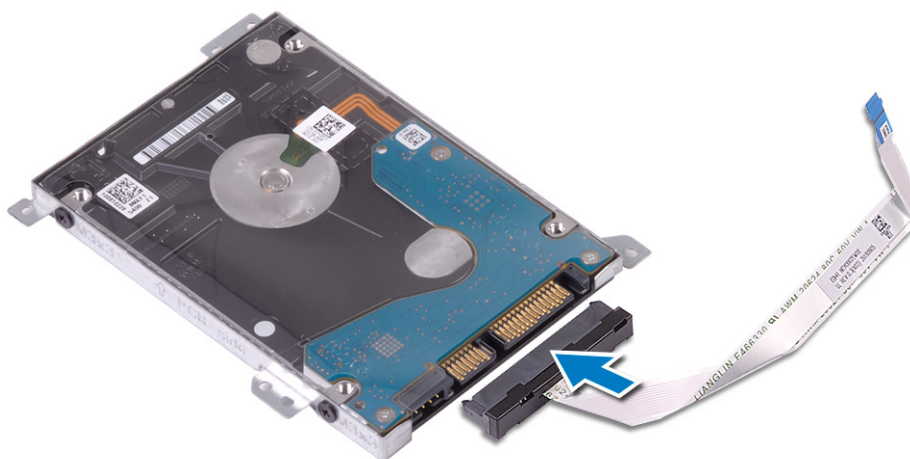

Pașii următori

- 1 Instalați [ansamblul hard diskului](#).
- 2 Instalați [bateria](#).
- 3 Instalați [capacul bazei](#).
- 4 Instalați [unitatea optică](#).
- 5 Instalați [cardul de memorie SD](#).
- 6 Urmați procedurile din secțiunea [După efectuarea lucrărilor în interiorul computerului](#).

Placa WLAN

Scoaterea plăcii WLAN

Condiții necesare

- 1 Urmați procedurile din secțiunea [Înainte de a efectua lucrări în interiorul computerului](#).

- 2 Scoateți [cardul de memorie SD](#).
- 3 Scoateți [unitatea optică](#).
- 4 Scoateți [capacul bazei](#).
- 5 Scoateți [bateria](#).

Pași

- 1 Scoateți șurubul M2x3 care fixează suportul plăcii WLAN pe placa de sistem [1].
- 2 Ridicați placa WLAN din sistem [2].
- 3 Deconectați cablurile de antenă WLAN de la conectorii de pe placa WLAN [3].
- 4 Trageți placa WLAN și scoateți-o din conectorul de pe placa de sistem [3].

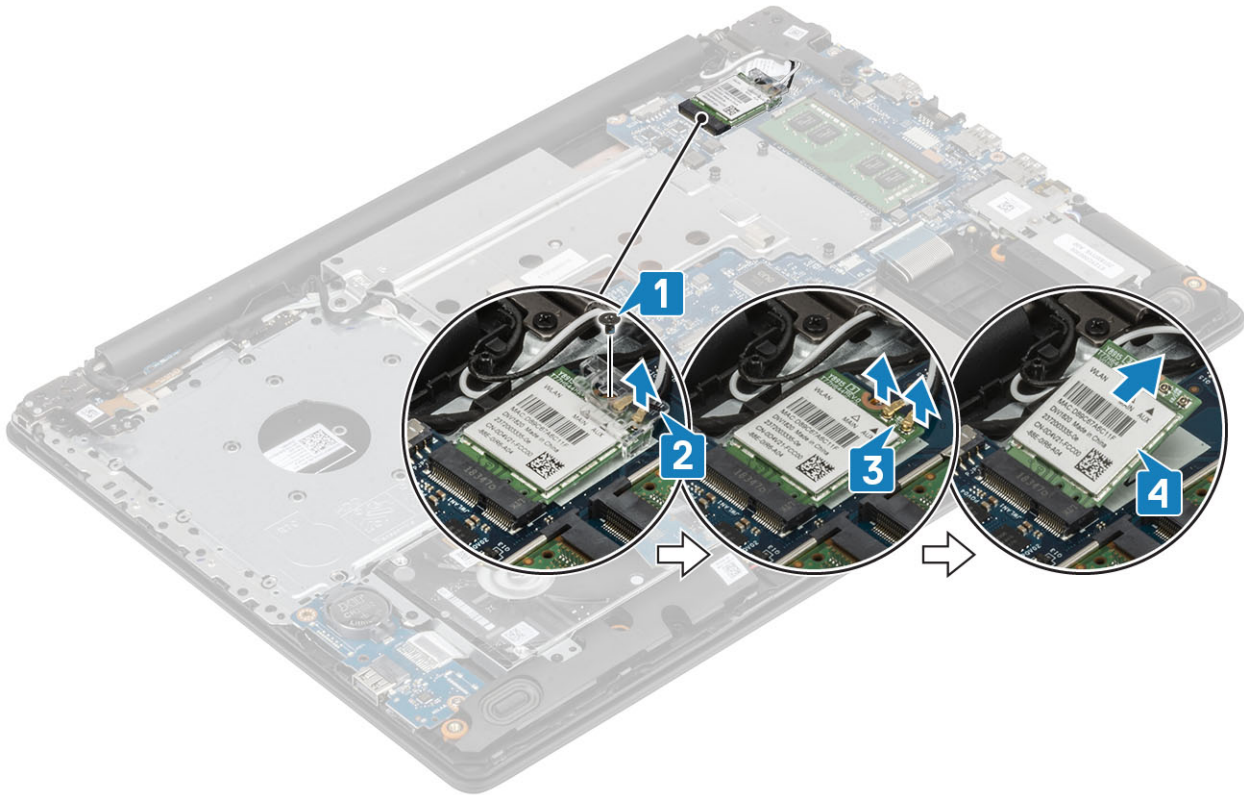

Instalarea plăcii WLAN

Despre această sarcină

⚠ AVERTIZARE: Pentru a evita deteriorarea plăcii WLAN, nu amplasați niciun cablu sub aceasta.

Pași

- 1 Introduceți placa WLAN în conectorul de pe placa de sistem [1].
- 2 Conectați cablurile plăcii WLAN la conectorii de pe placa de sistem [2].
- 3 Poziționați suportul plăcii WLAN pentru a fixa cablurile acesteia [3].
- 4 Remontați șurubul M2x3 pentru a fixa suportul plăcii pe placa WLAN [4].

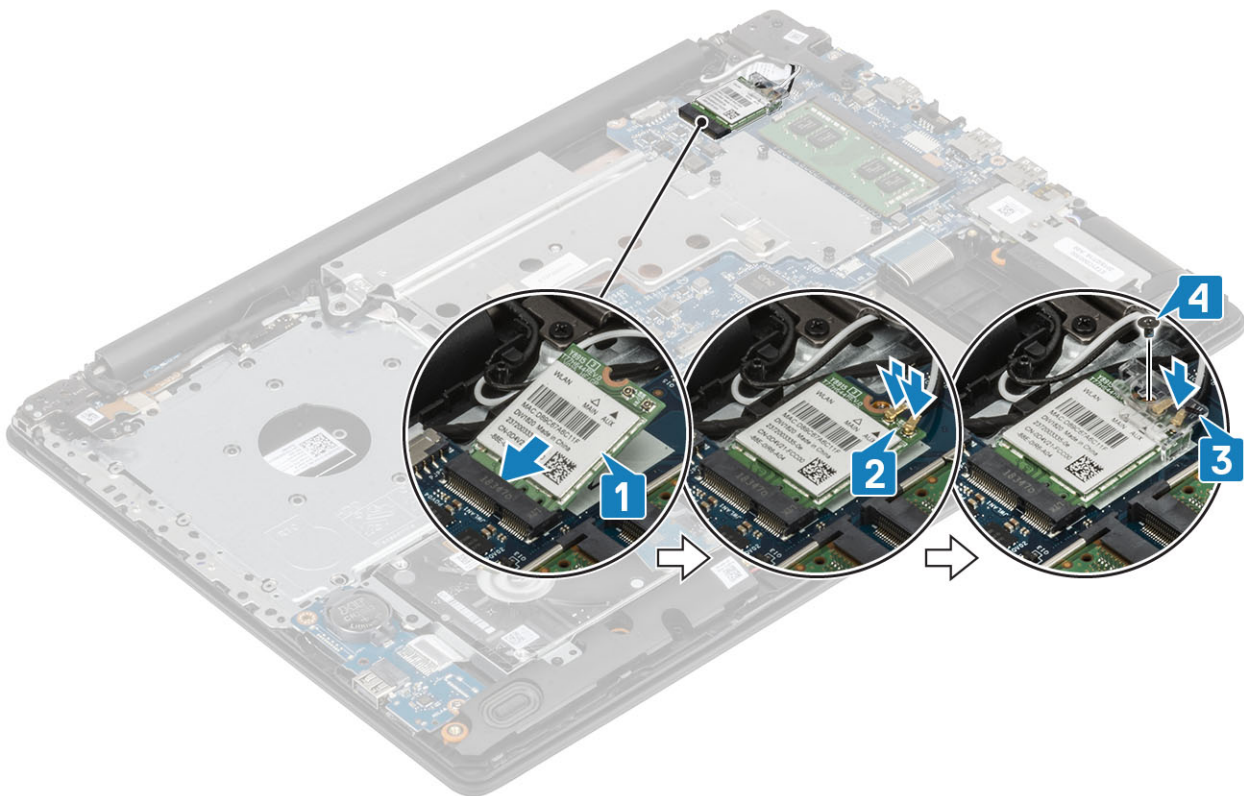

Pașii următori

- 1 Instalați [bateria](#).
- 2 Instalați [capacul bazei](#).
- 3 Instalați [unitatea optică](#).
- 4 Instalați [cardul de memorie SD](#).
- 5 Urmați procedurile din secțiunea [După efectuarea lucrărilor în interiorul computerului](#).

Baterie rotundă

Scoaterea bateriei rotunde

Cerințe preliminare

⚠ AVERTIZARE: Scoaterea bateriei rotunde reinițializează setările programului de configurare a BIOS-ului la valorile implicite. Înainte de a scoate bateria rotundă, se recomandă să consultați setările programului de configurare a BIOS-ului.

- 1 Urmați procedurile din secțiunea [Înainte de a efectua lucrări în interiorul computerului](#).
- 2 Scoateți [cardul de memorie SD](#).
- 3 Scoateți [unitatea optică](#).
- 4 Scoateți [capacul bazei](#).
- 5 Scoateți [bateria](#).

Pași

- 1 Utilizând un dispozitiv de plastic, desprindeți ușor bateria rotundă din suportul bateriei de pe placa I/O [1].
- 2 Scoateți bateria rotundă din sistem [2].

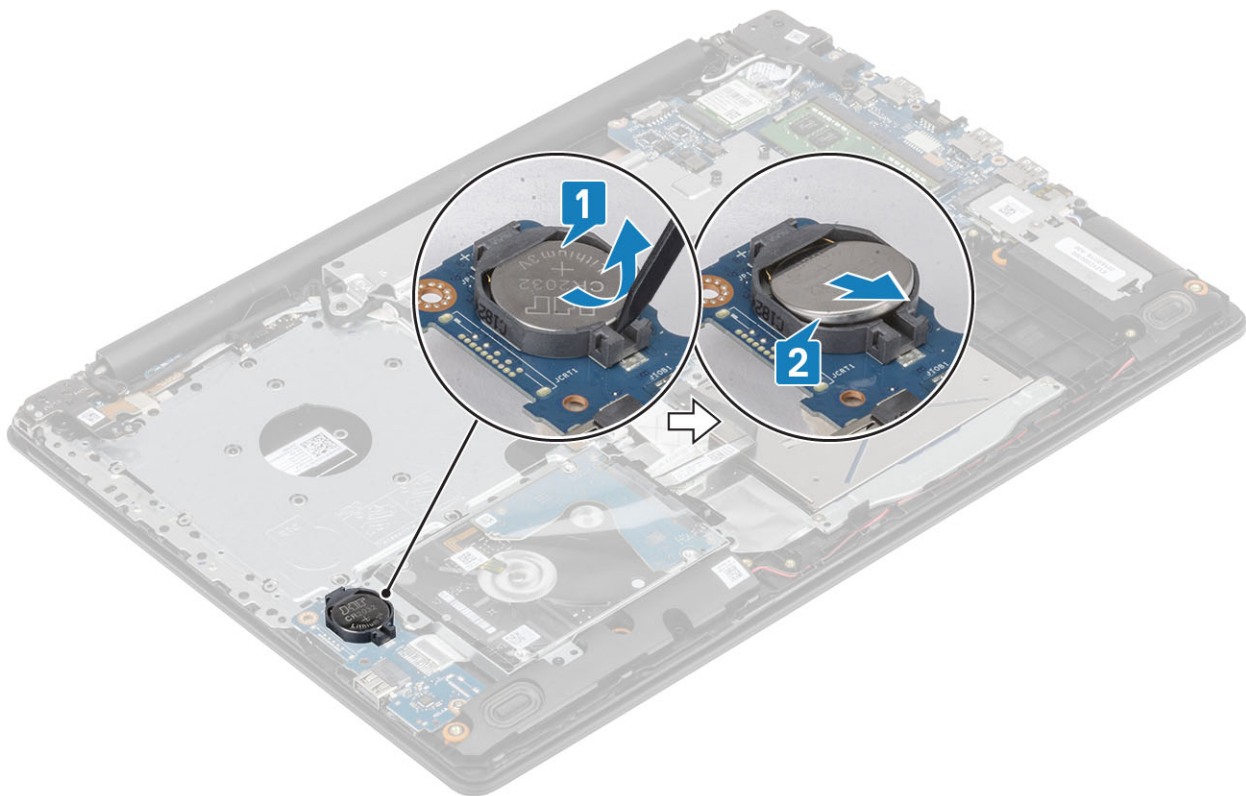

Instalarea bateriei rotunde

Pași

- 1 Cu polul pozitiv în sus, introduceți bateria rotundă în suportul bateriei de pe placa I/O [1].
- 2 Apăsați bateria până se fixează în poziție [2].

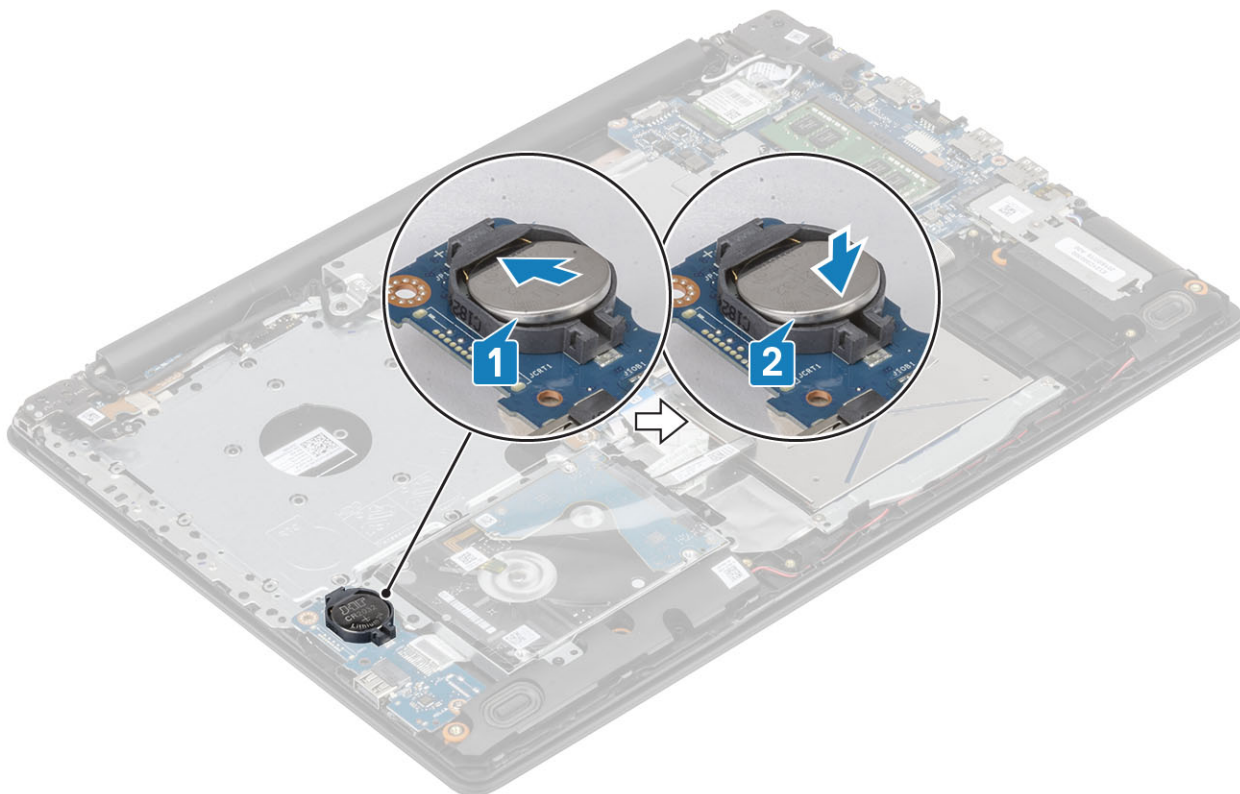

Pașii următori

- 1 Instalați [bateria](#).
- 2 Instalați [capacul bazei](#).
- 3 Instalați [unitatea optică](#).
- 4 Instalați [cardul de memorie SD](#).
- 5 Urmați procedurile din secțiunea [După efectuarea lucrărilor în interiorul computerului](#).

Placa termică

Scoaterea plăcii termice

Condiții necesare

- 1 Urmați procedurile din secțiunea [Înainte de a efectua lucrări în interiorul computerului](#).
- 2 Scoateți [cardul de memorie SD](#).
- 3 Scoateți [unitatea optică](#).
- 4 Scoateți [capacul bazei](#).
- 5 Scoateți [bateria](#).

Pași

- 1 Deconectați cablul unității optice de la conectorul de pe placa de sistem [1].
- 2 Deschideți dispozitivul de blocare și deconectați cablul afișajului de la conectorul de pe placa de sistem [1].

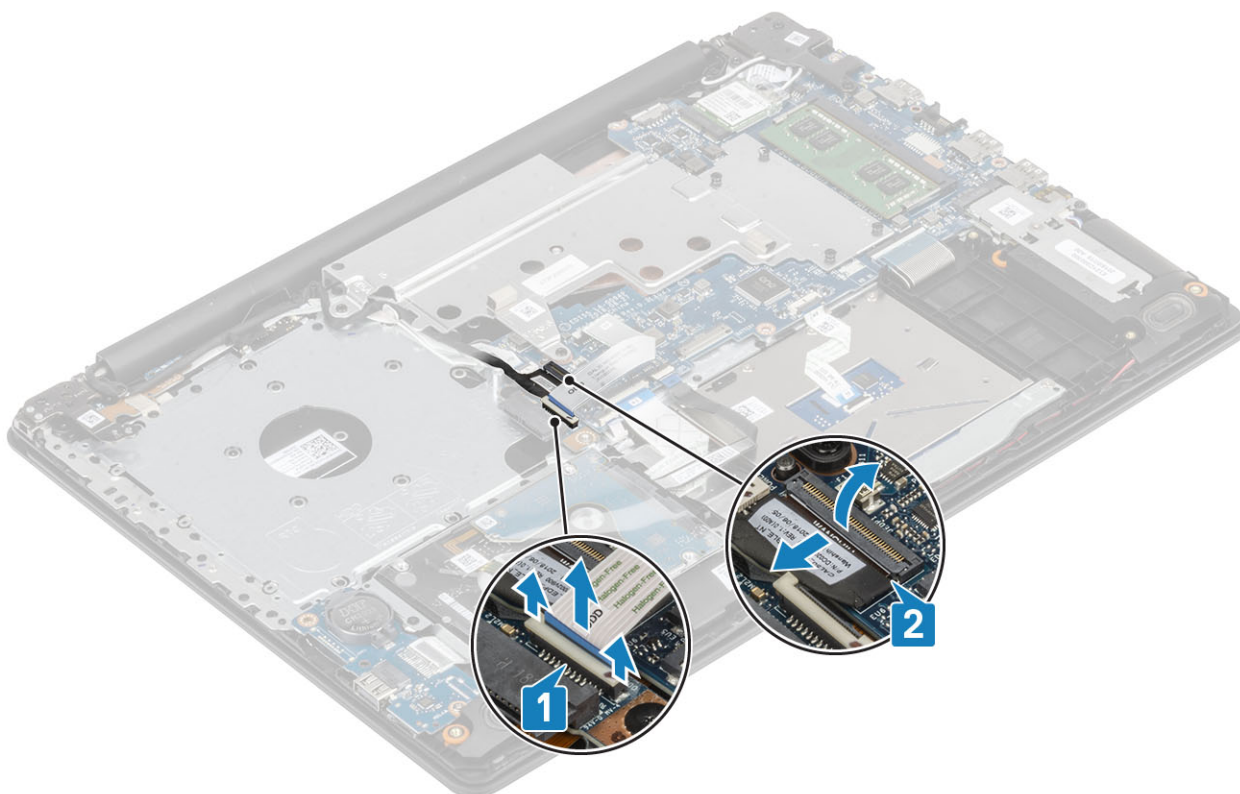

3 Desprindeți cablul afișajului din canalele de fixare de pe sistem [1].



4 Scoateți cele două șuruburi (M2,5x5) care fixează placa termică pe șasiu [1].

5 Slăbiți cele patru șuruburi captive care fixează placa termică pe șasiu în ordinea indicată pe placa termică (1,2,3,4) [2].

6 Ridicați placa termică de pe placa de sistem [3].

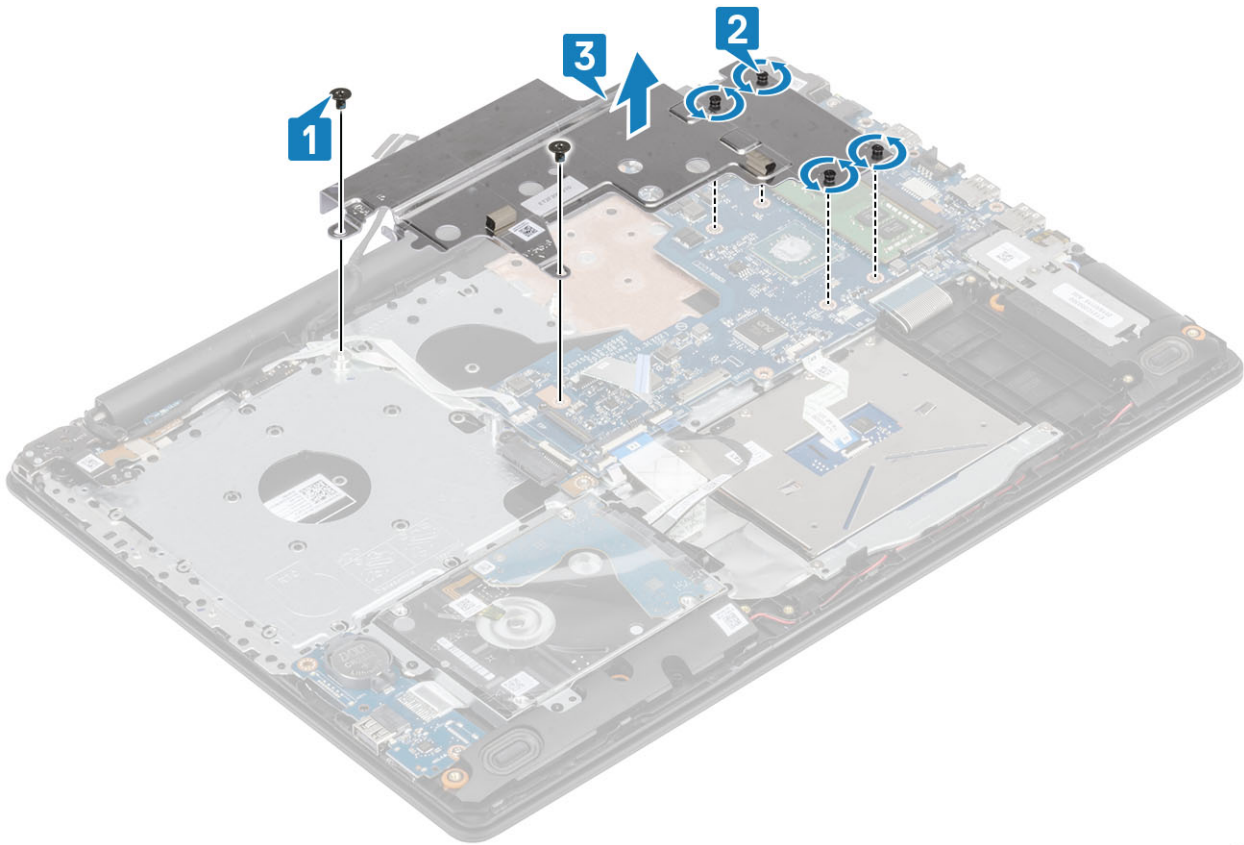

Instalarea plăcii termice

Pași

- 1 Poziționați placa termică pe placa de sistem și aliniați orificiile pentru șuruburi de pe placa termică cu orificiile pentru șuruburi de pe placa de sistem [1].
- 2 Strângeți șuruburile prizoniere în ordine (1,2,3,4), după indicațiile de pe radiator, pentru a fixa placa termică pe placa de sistem [2].
- 3 Remontați cele două șuruburi (M2x3) care fixează placa termică pe placa de sistem [3].

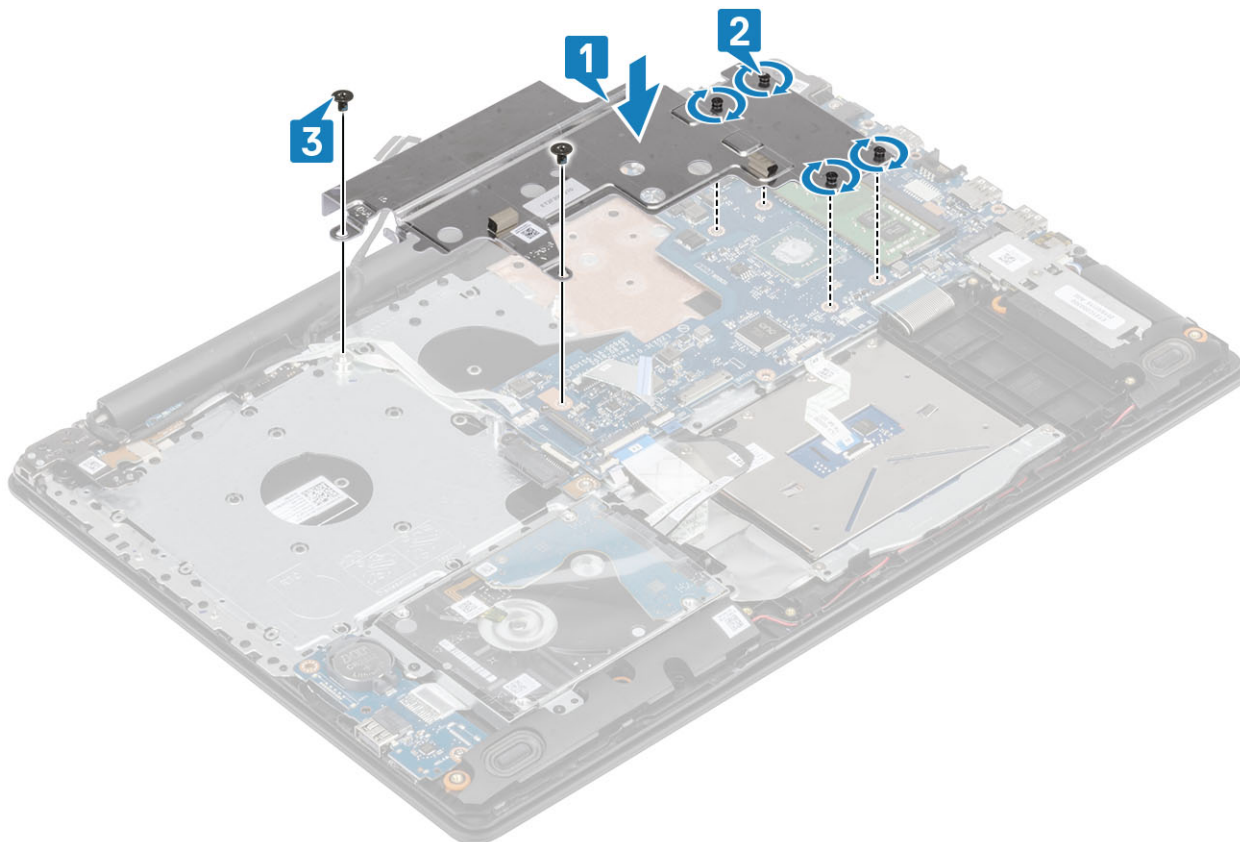

- 4 Trageți cablul afișajului prin clemele de fixare de pe sistem [1].

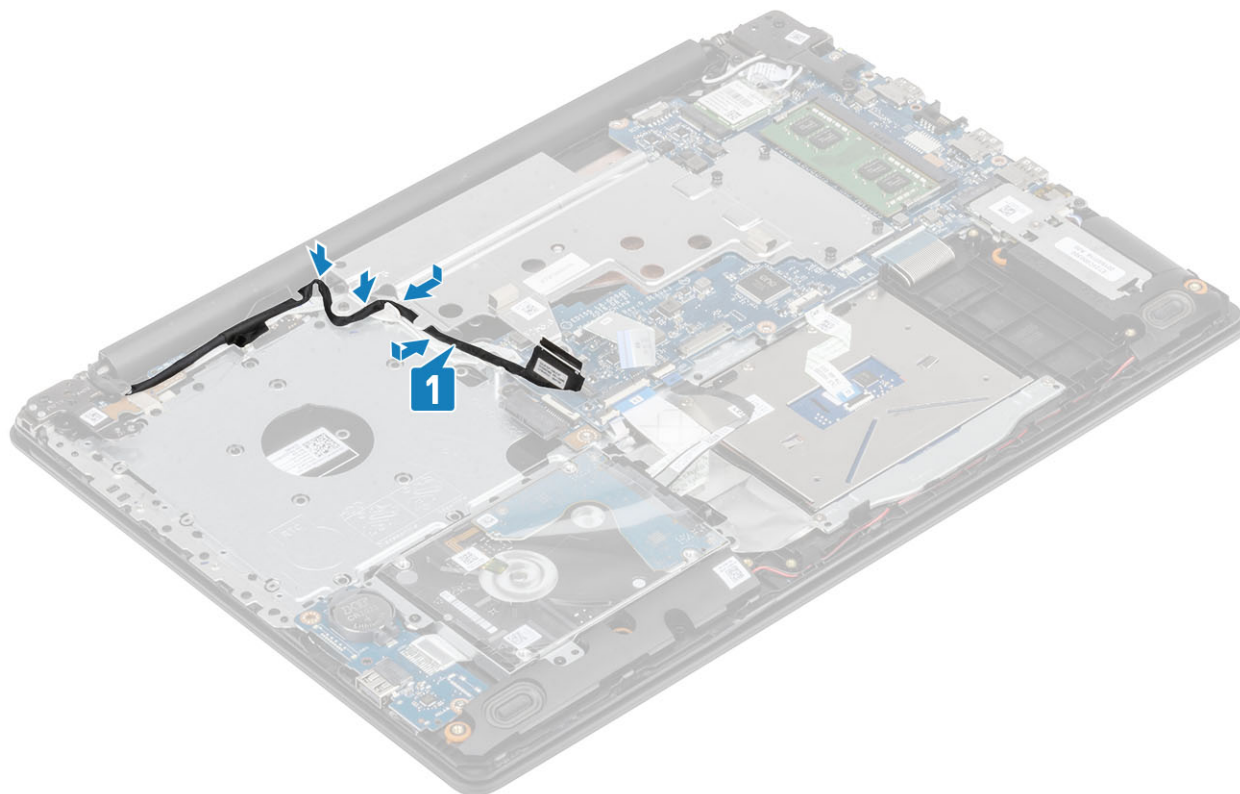

- 5 Conectați cablul afișajului la conectorul de pe placa de sistem [1].
6 Conectați cablul unității optice la conectorul de pe placa de sistem. [2]

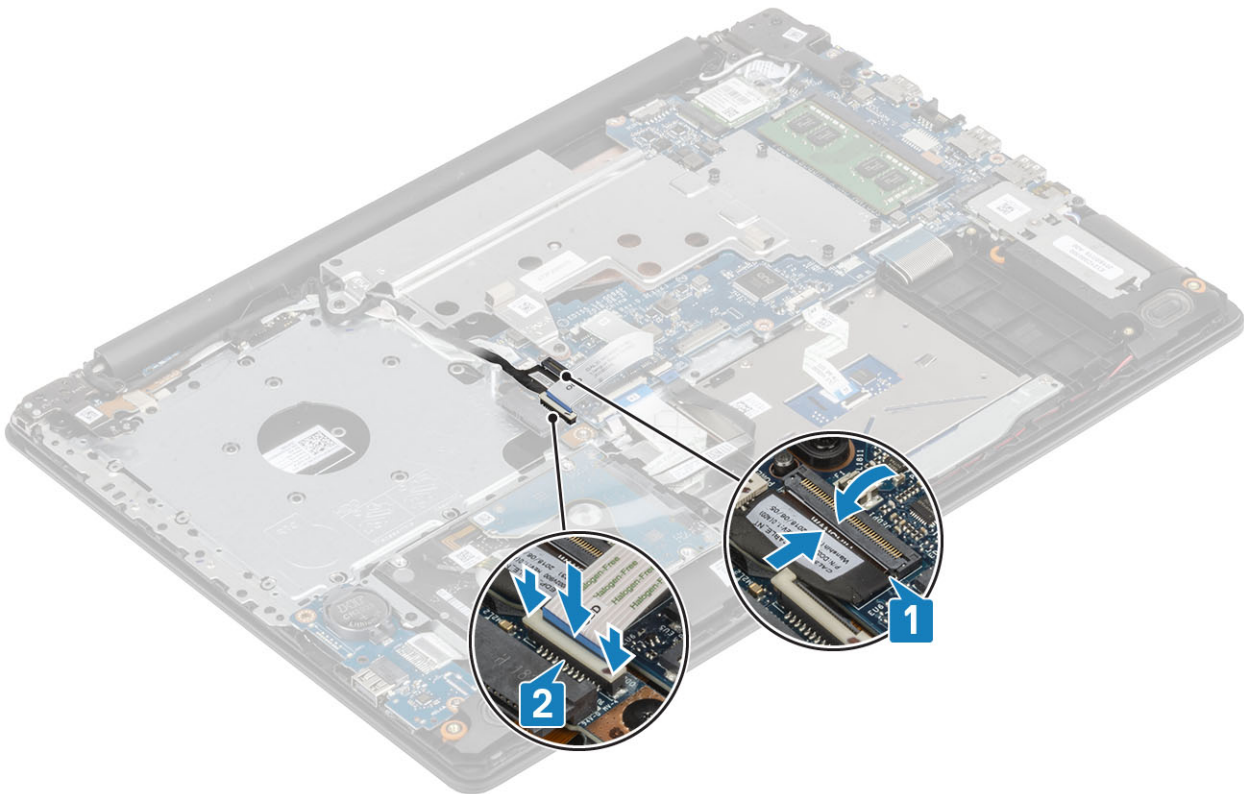

Pașii următori

- 1 Instalați [bateria](#).
- 2 Instalați [capacul bazei](#).
- 3 Instalați [unitatea optică](#).
- 4 Instalați [cardul de memorie SD](#).
- 5 Urmați procedurile din secțiunea [După efectuarea lucrărilor în interiorul computerului](#).

Difuzor

Scoaterea difuzoarelor

Condiții necesare

- 1 Urmați procedurile din secțiunea [Înainte de a efectua lucrări în interiorul computerului](#).
- 2 Scoateți [cardul de memorie SD](#).
- 3 Scoateți [unitatea optică](#).
- 4 Scoateți [capacul bazei](#).
- 5 Scoateți [bateria](#).
- 6 Scoateți [cardul de memorie micro SD](#).

Pași

- 1 Deconectați cablul boxei de la placa de sistem [1].
- 2 Observați traseul cablului boxei și scoateți-l din ghidajele de fixare de pe ansamblul zonei de sprijin pentru mâini și al tastaturii [2].
- 3 Scoateți prin ridicare boxele și cablul lor de pe ansamblul zonei de sprijin pentru mâini și al tastaturii [3].

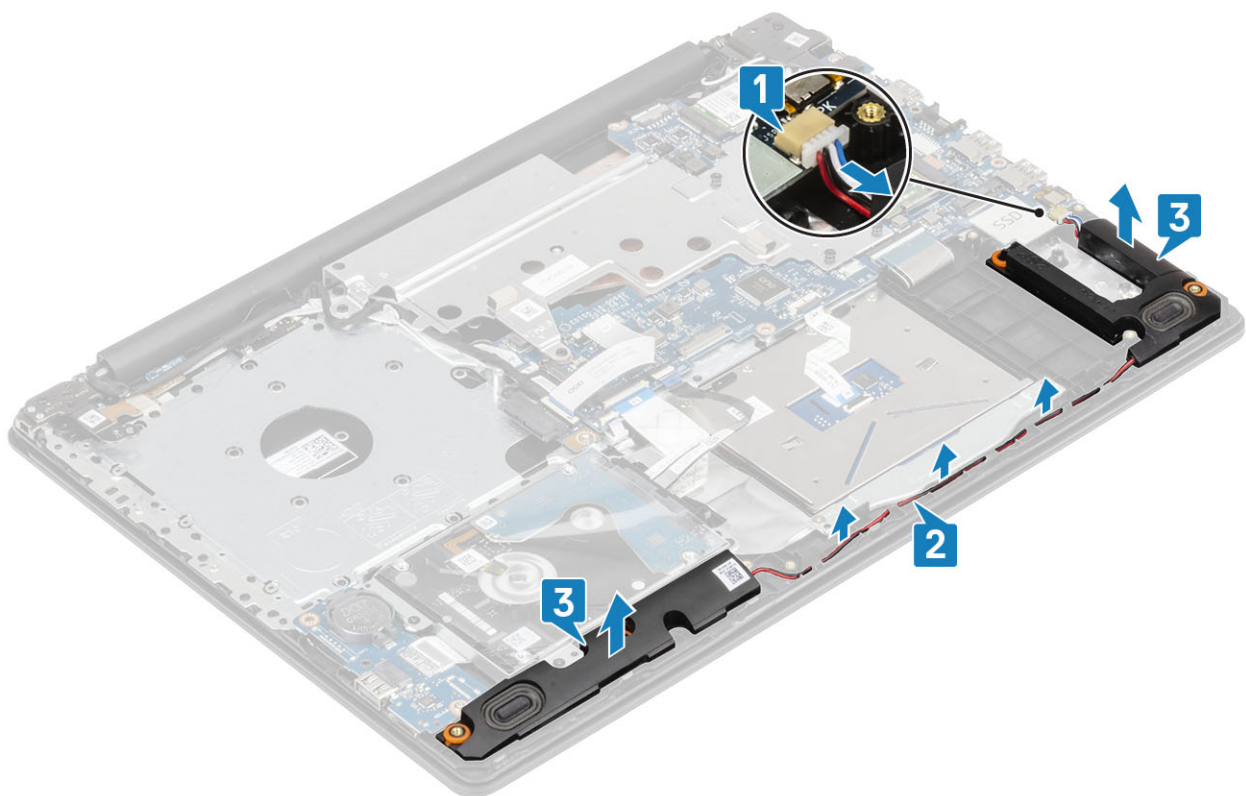

Instalarea boxelor

Despre această sarcină

NOTIFICARE: Dacă inelele de cauciuc ies atunci când scoateți boxele, împingeți-le înapoi înainte de a remonta boxele.

Pași

- 1 Folosind marcajele de aliniere și inelele de cauciuc, poziționați boxele în sloturile de pe ansamblul zonei de sprijin pentru mâini și al tastaturii [1].
- 2 Trageți cablul boxei prin ghidajele de fixare de pe ansamblul zonei de sprijin pentru mâini și al tastaturii [2].
- 3 Conectați cablul boxei la placa de sistem [3].

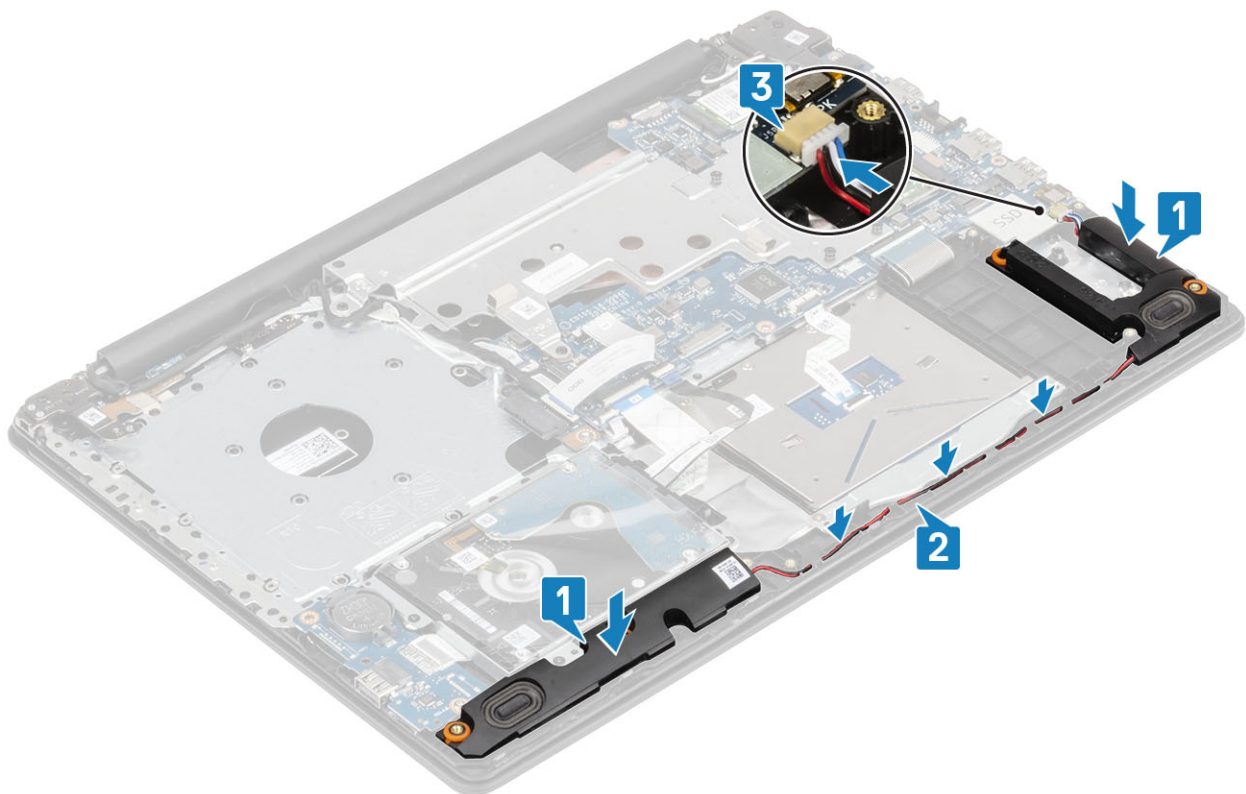

Pașii următori

- 1 Instalați [unitatea SSD M.2](#).
- 2 Instalați [bateria](#).
- 3 Instalați [capacul bazei](#).
- 4 Instalați [unitatea optică](#).
- 5 Instalați [cardul de memorie SD](#).
- 6 Urmați procedurile din secțiunea [După efectuarea lucrărilor în interiorul computerului](#).

Ansamblul afișajului

Scoaterea ansamblului afișajului

Condiții necesare

- 1 Urmați procedurile din secțiunea [Înainte de a efectua lucrări în interiorul computerului](#).
- 2 Scoateți [cardul de memorie SD](#).
- 3 Scoateți [unitatea optică](#).
- 4 Scoateți [capacul bazei](#).
- 5 Scoateți [bateria](#).
- 6 Scoateți [placa WLAN](#).

Pași

- 1 Ridicați dispozitivul de blocare și deconectați cablul plăcii de conectare a unității optice de la placa de sistem [1].
- 2 Ridicați dispozitivul de blocare și deconectați cablul afișajului de la placa de sistem [2].
- 3 Desprindeți cablul afișajului din canalele de fixare de pe sistem [3].
- 4 Desprindeți cablurile plăcii wireless din clemele de fixare [4].

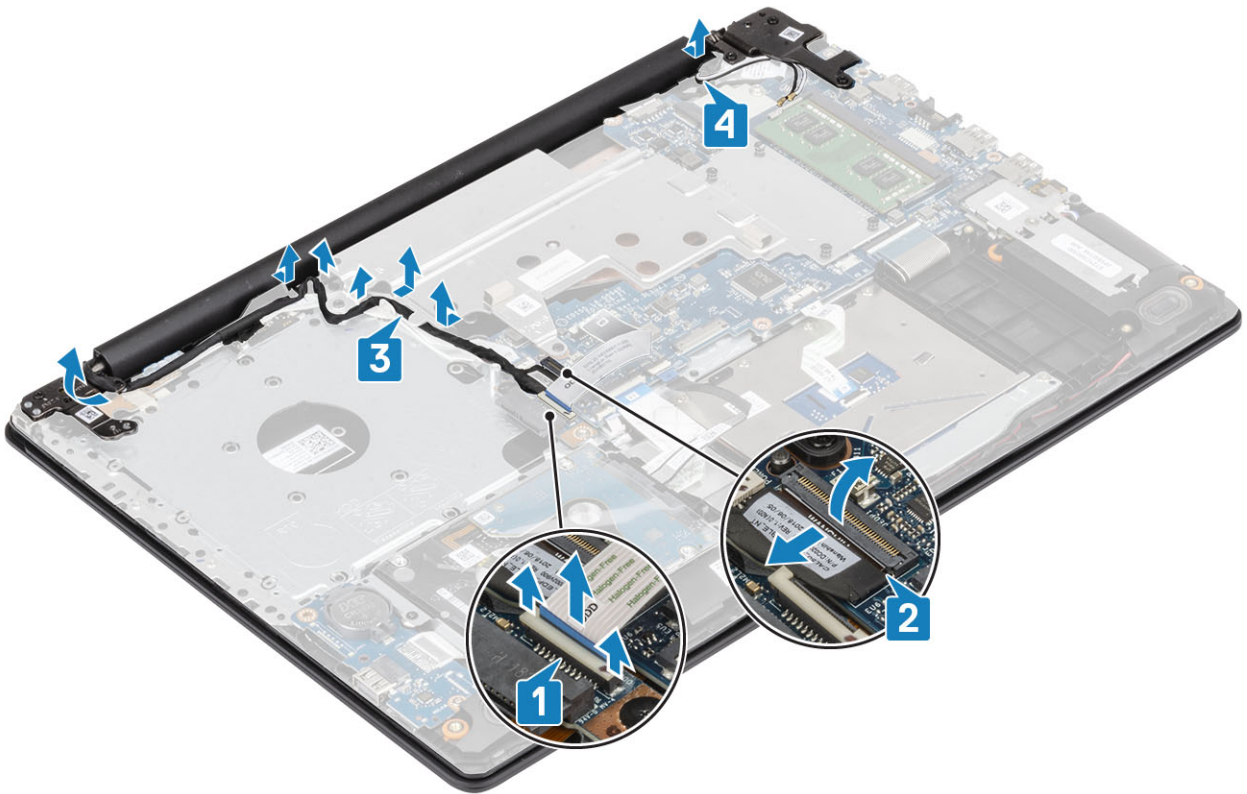

- 5 Scoateți cele cinci șuruburi (M2,5x5) care fixează balamalele din partea stângă și partea dreaptă [1].
- 6 Ridicați ușor ansamblul zonei de sprijin pentru mâini [2].

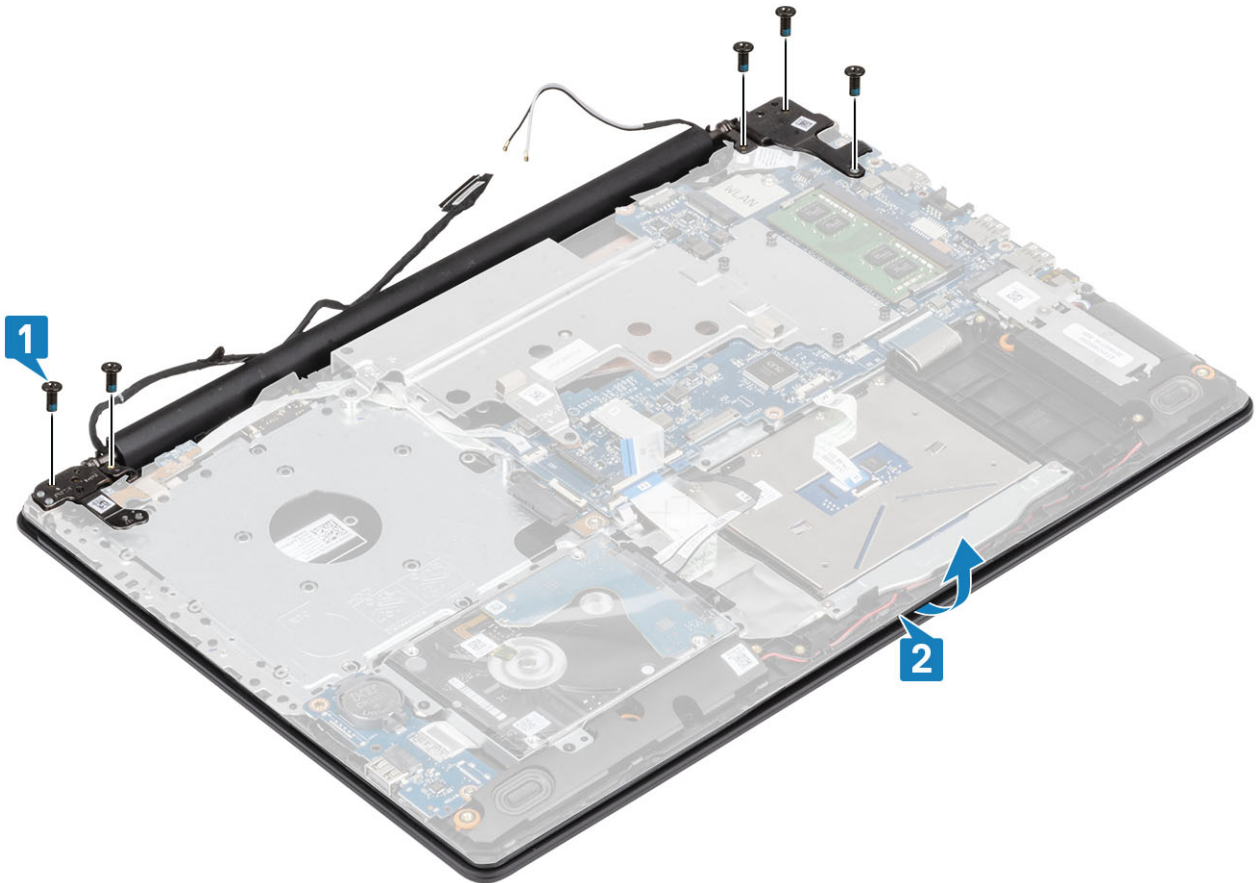

- 7 Ridicați balamalele [1] și trageți ansamblului afișajului pentru a-l scoate din sistem [2].

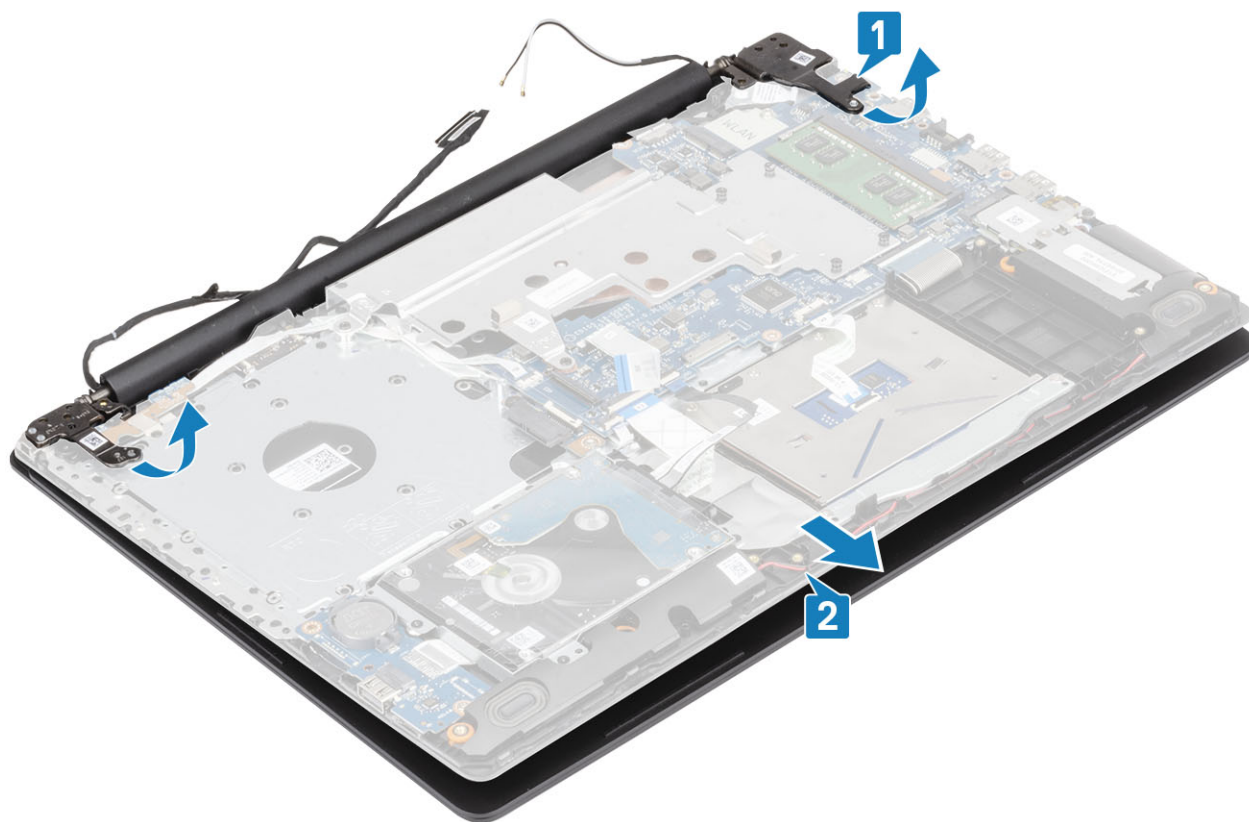

Instalarea ansamblului afișajului

Pași

- 1 Glisați înclinat ansamblul zonei de sprijin pentru mâini și al tastaturii [1].
- 2 Închideți ansamblul zonei de sprijin pentru mâini și al tastaturii [2].
- 3 Folosind marcajele de aliniere, apăsați balamalele pe placa de sistem și pe ansamblul zonei de sprijin pentru mâini și al tastaturii [3].

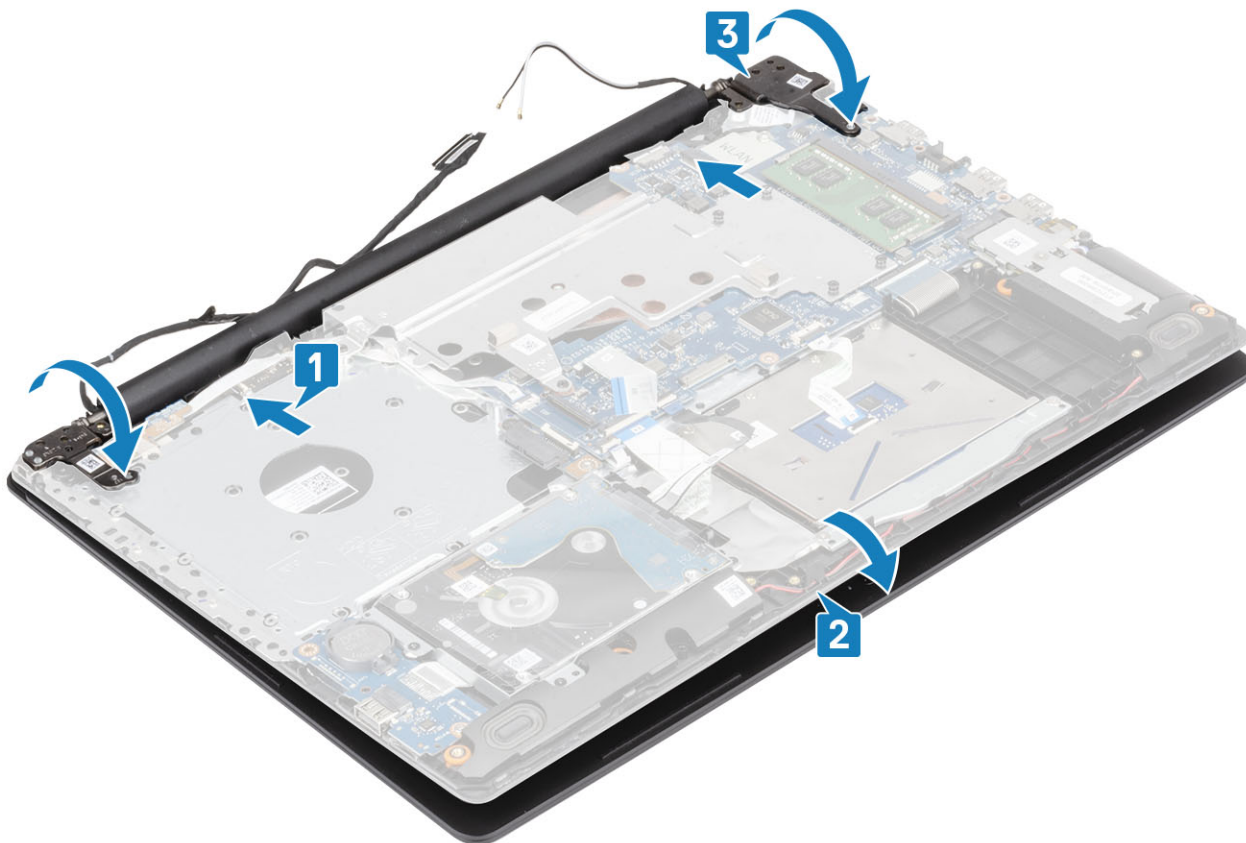

- 4 Remontați cele cinci șuruburi (M2,5x5) care fixează balamalele din partea stângă și partea dreaptă pe placa de sistem și pe ansamblul zonei de sprijin pentru mâini și al tastaturii.



- 5 Trageți cablul afișajului prin clemele de fixare [1].
- 6 Conectați cablul plăcii de conectare a unității optice la placa de sistem [2].
- 7 Conectați cablul afișajului la placa de sistem [3].
- 8 Trageți cablul plăcii wireless prin clemele de fixare [4].

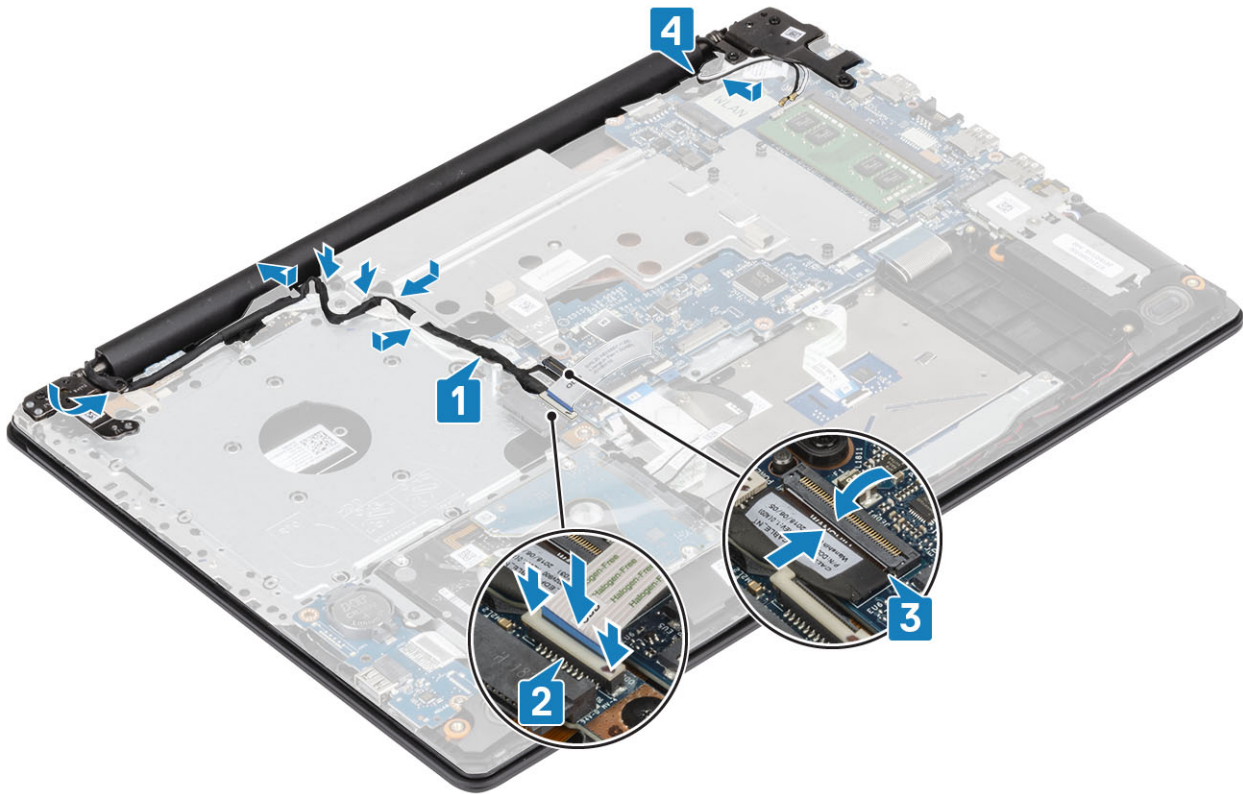

Pașii următori

- 1 Instalați ansamblul afișajului.
- 2 Instalați placa terminică.
- 3 Instalați placa WLAN.
- 4 Instalați bateria.
- 5 Instalați capacul bazei.
- 6 Instalați unitatea optică.
- 7 Instalați cardul de memorie SD.
- 8 Urmați procedurile din secțiunea După efectuarea lucrărilor în interiorul computerului.

Placa de sistem

Scoaterea plăcii de sistem

Cerințe preliminare

- 1 Urmați procedurile din secțiunea Înainte de a efectua lucrări în interiorul computerului.
- 2 Scoateți cardul de memorie SD.
- 3 Scoateți unitatea optică.
- 4 Scoateți capacul bazei.
- 5 Scoateți bateria.
- 6 Scoateți placa WLAN.
- 7 Scoateți placa termică.
- 8 Scoateți ansamblul afișajului.

Pași

- 1 Deconectați cablul portului pentru adaptorul de alimentare de la placa de sistem [1].
- 2 Deconectați cablul tastaturii de la conectorul de pe placa de sistem [2].
- 3 Deconectați cablul boxei de la placa de sistem [3].

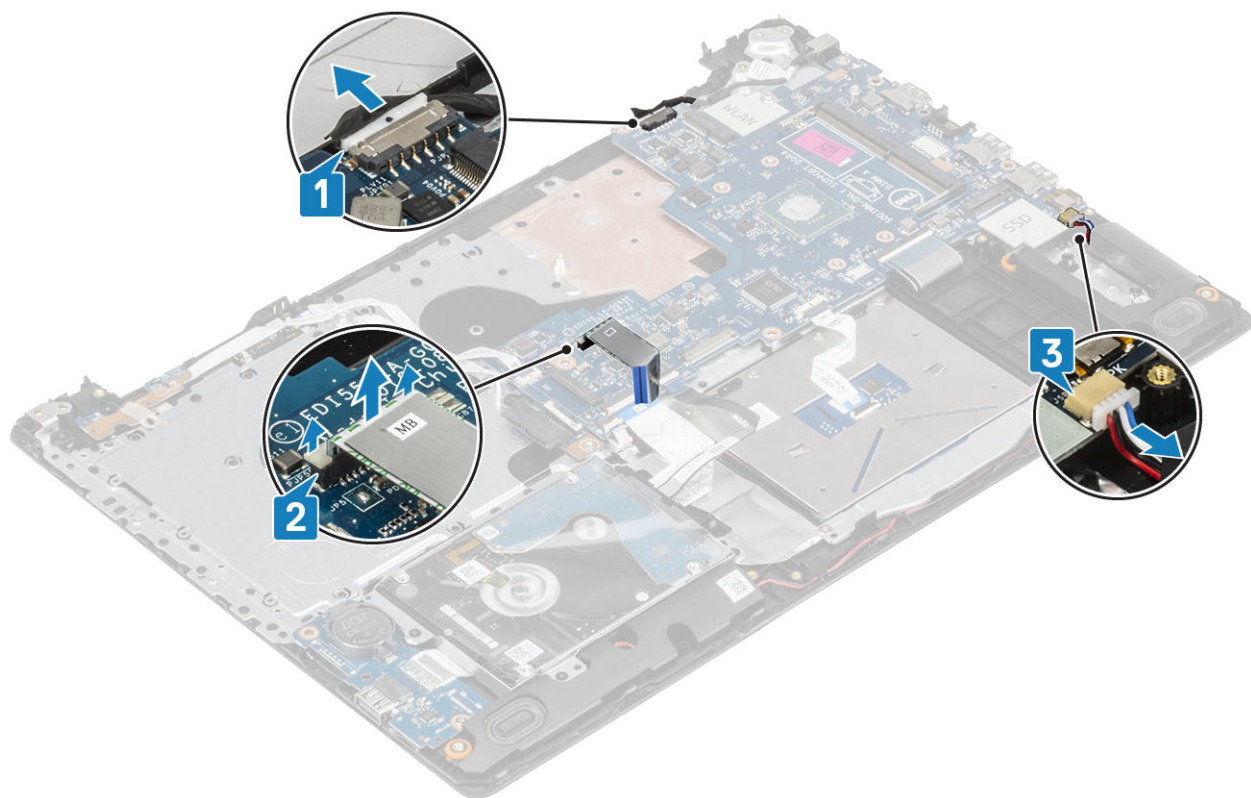

- 4 Apăsați pe dispozitivul de blocare și deconectați cablul panoului butonului de alimentare de la conectorul său de pe placa de sistem [1].
- 5 Apăsați pe dispozitivul de blocare și deconectați cablul cititorului de amprente de la conectorul său de pe placa de sistem [2].
- 6 Apăsați pe dispozitivul de blocare și deconectați cablul panoului I/O de la conectorul său de pe placa de sistem [3].
- 7 Apăsați pe dispozitivul de blocare și deconectați cablul hard diskului de la conectorul său de pe placa de sistem [4].
- 8 Apăsați pe dispozitivul de blocare și deconectați cablul touchpadului de la conectorul său de pe placa de sistem [5].
- 9 Apăsați pe dispozitivul de blocare și deconectați cablul tastaturii de la conectorul său de pe placa de sistem [6].

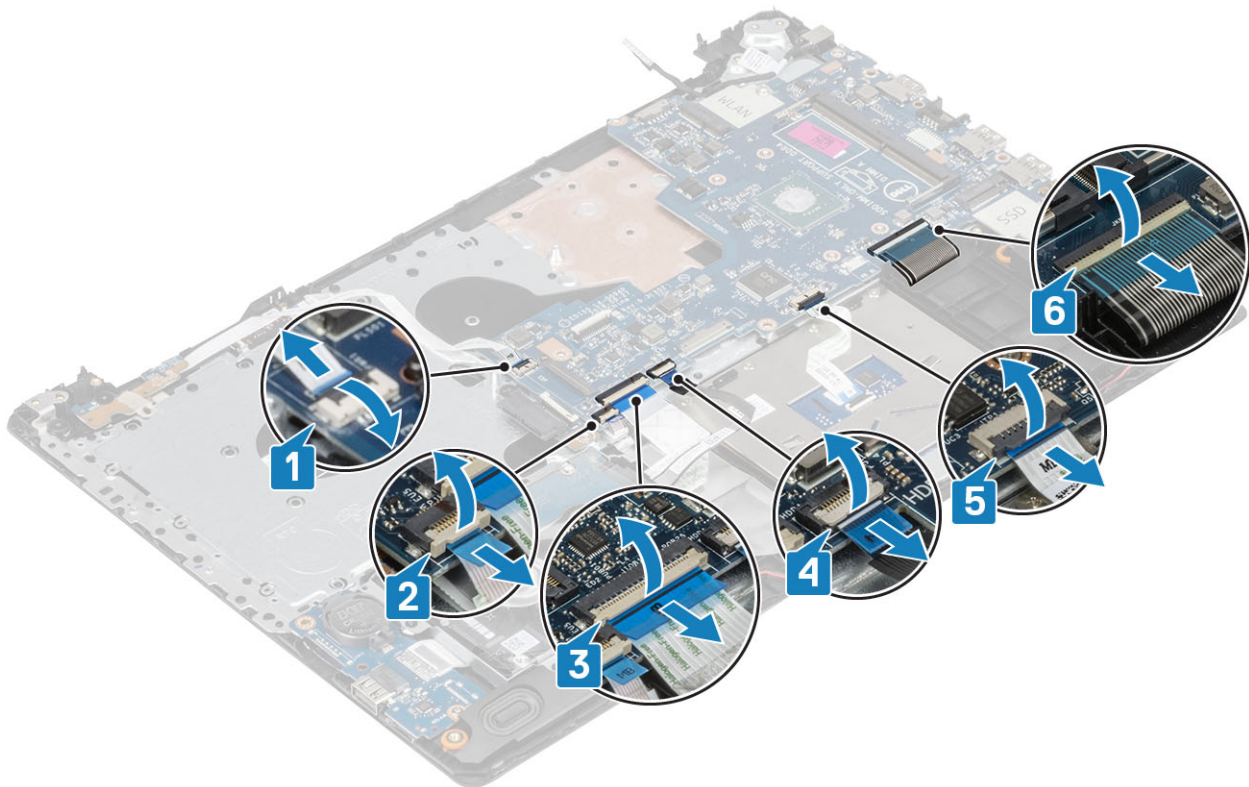

10 Scoateți șurubul (M2x4) care fixează placa de sistem pe ansamblul zonei de sprijin pentru mâini și al tastaturii.

11 Scoateți prin ridicare placa de sistem de pe ansamblul zonei de sprijin pentru mâini și al tastaturii.

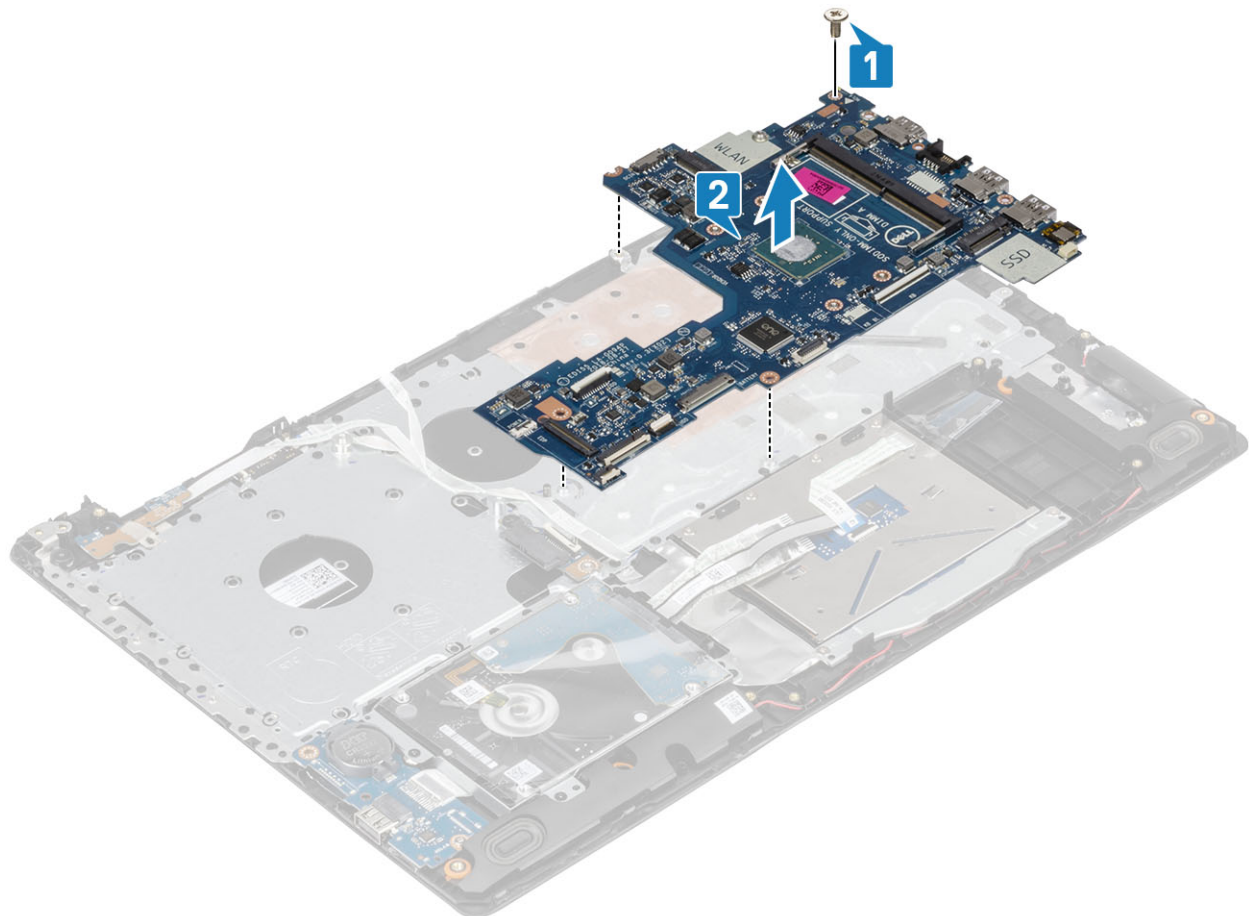

Instalarea plăcii de sistem

Pași

- 1 Aliniați orificiul pentru șurub de pe placa de sistem cu orificiul pentru șurub de pe ansamblul zonei de sprijin pentru mâini și al tastaturii [1].
- 2 Remontați șurubul (M2x4) care fixează placa de sistem pe ansamblul zonei de sprijin pentru mâini și al tastaturii [2].

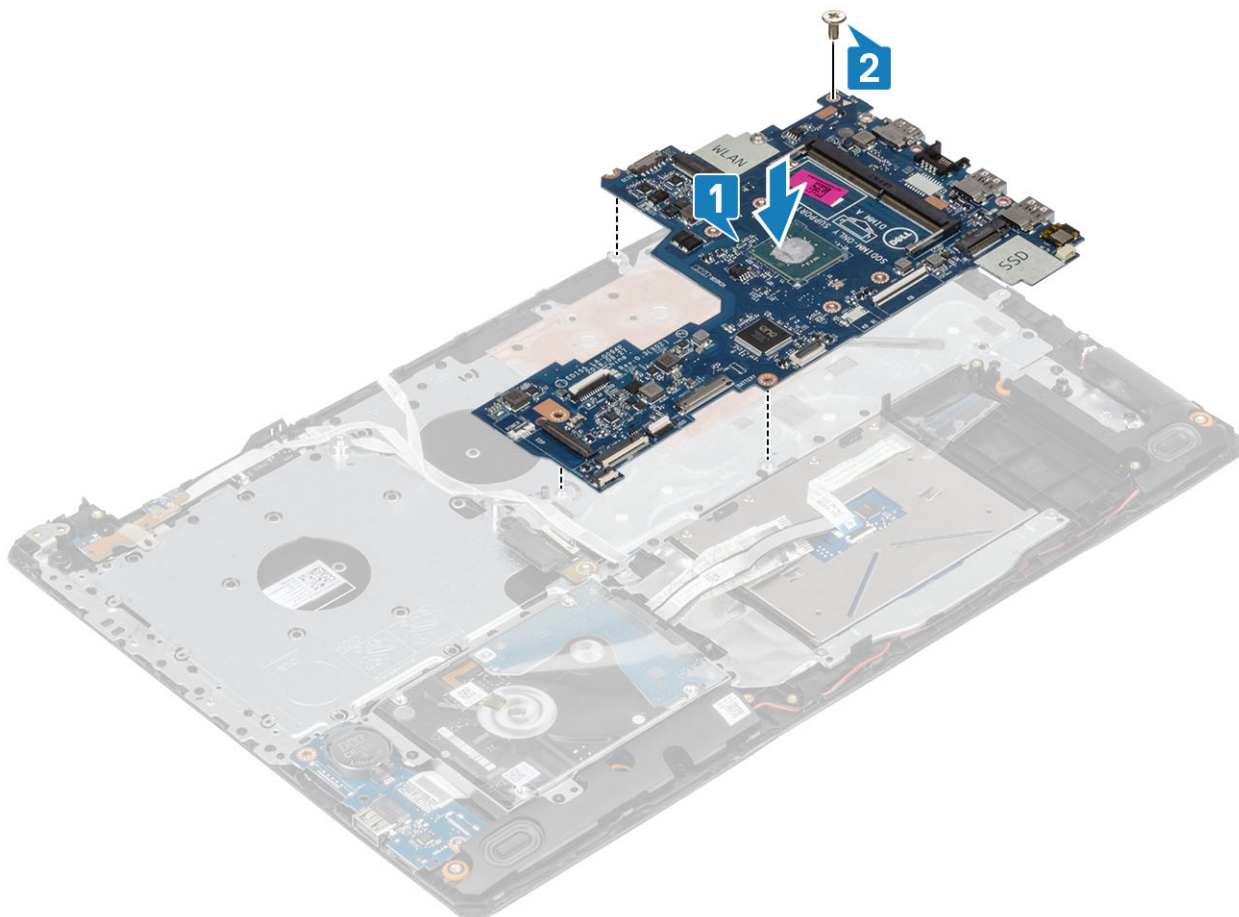

- 3 Conectați cablul panoului butonului de alimentare la conectorul de pe placa de sistem [1].
- 4 Conectați cablul cititorului de amprente la conectorul de pe placa de sistem [2].
- 5 Conectați cablul panoului I/O la conectorul de pe placa de sistem [3].
- 6 Conectați cablul hard diskului la conectorul de pe placa de sistem [4].
- 7 Conectați cablul touchpadului la conectorul de pe placa de sistem [5].
- 8 Conectați cablul tastaturii la conectorul de pe placa de sistem [6].

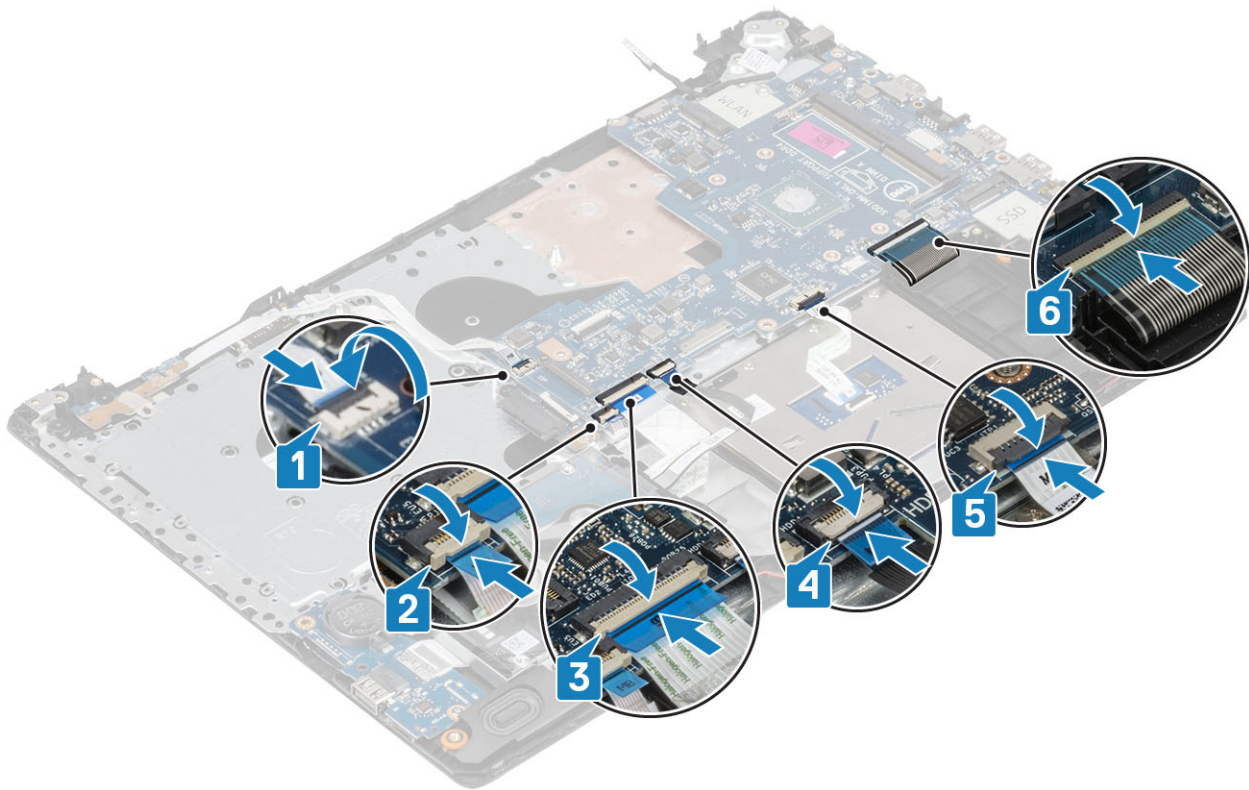

- 9 Conectați cablul portului pentru adaptorul de alimentare la placa de sistem [1].
- 10 Conectați cablul tastaturii la conectorul de pe placa de sistem [2].
- 11 Conectați cablul boxei a placa de sistem [3].

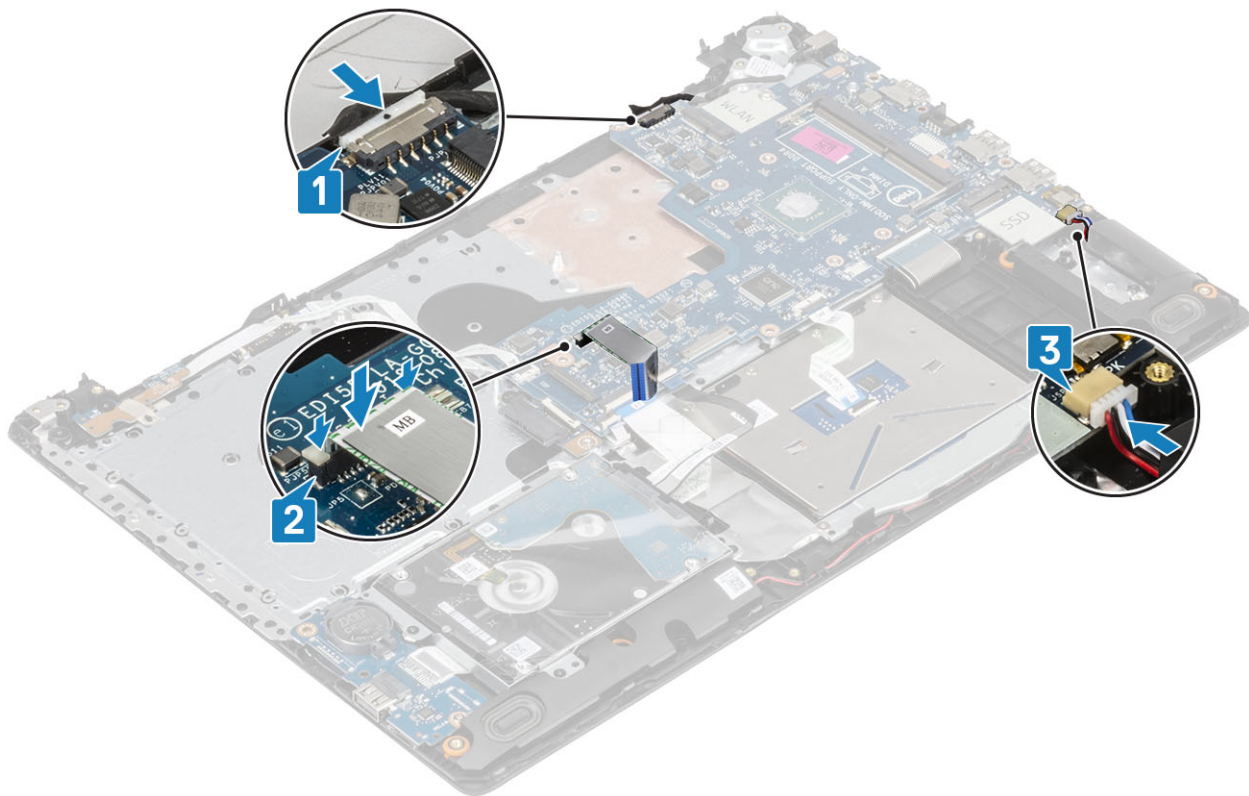

Pașii următori

- 1 Instalați [ansamblul afișajului](#).
- 2 Instalați [placa termică](#).
- 3 Instalați [placa WLAN](#).
- 4 Instalați [bateria](#).
- 5 Instalați [capacul bazei](#).
- 6 Instalați [unitatea optică](#).
- 7 Instalați [cardul de memorie SD](#).
- 8 Urmați procedurile din secțiunea [După efectuarea lucrărilor în interiorul computerului](#).

Ansamblul butonului de alimentare cu cititor de amprente

Scoaterea ansamblului butonului de alimentare cu cititor de amprente

Condiții necesare

- 1 Urmați procedurile din secțiunea [Înainte de a efectua lucrări în interiorul computerului](#).
- 2 Scoateți [cardul de memorie SD](#).
- 3 Scoateți [unitatea optică](#).
- 4 Scoateți [capacul bazei](#).
- 5 Scoateți [bateria](#).
- 6 Scoateți [placa WLAN](#).
- 7 Scoateți [placa termică](#).
- 8 Scoateți [ansamblul afișajului](#).
- 9 Scoateți [placa de sistem](#).

Pași

- 1 Scoateți șurubul (M2x2) care fixează butonul de alimentare cu cititor de amprente pe ansamblul zonei de sprijin pentru mâini și al tastaturii [1].
- 2 Folosind un dispozitiv de plastic, eliberați panoul cititorului de amprente de pe ansamblul zonei de sprijin pentru mâini și al tastaturii.
- 3 Ridicați butonul de alimentare cu cititor de amprente și cablul său de pe ansamblul zonei de sprijin pentru mâini și al tastaturii [2].



Instalarea ansamblului butonului de alimentare cu cititor de amprente

Pași

- 1 Utilizând ghidajele de aliniere, aliniați și poziționați butonul de alimentare pe ansamblul zonei de sprijin pentru mâini și al tastaturii [1].
- 2 Remontați șurubul (M2x2) care fixează butonul de alimentare cu cititor de amprente pe ansamblul zonei de sprijin pentru mâini și al tastaturii [2].
- 3 Fixați cablul cititorului de amprente pe ansamblul zonei de sprijin pentru mâini și al tastaturii.

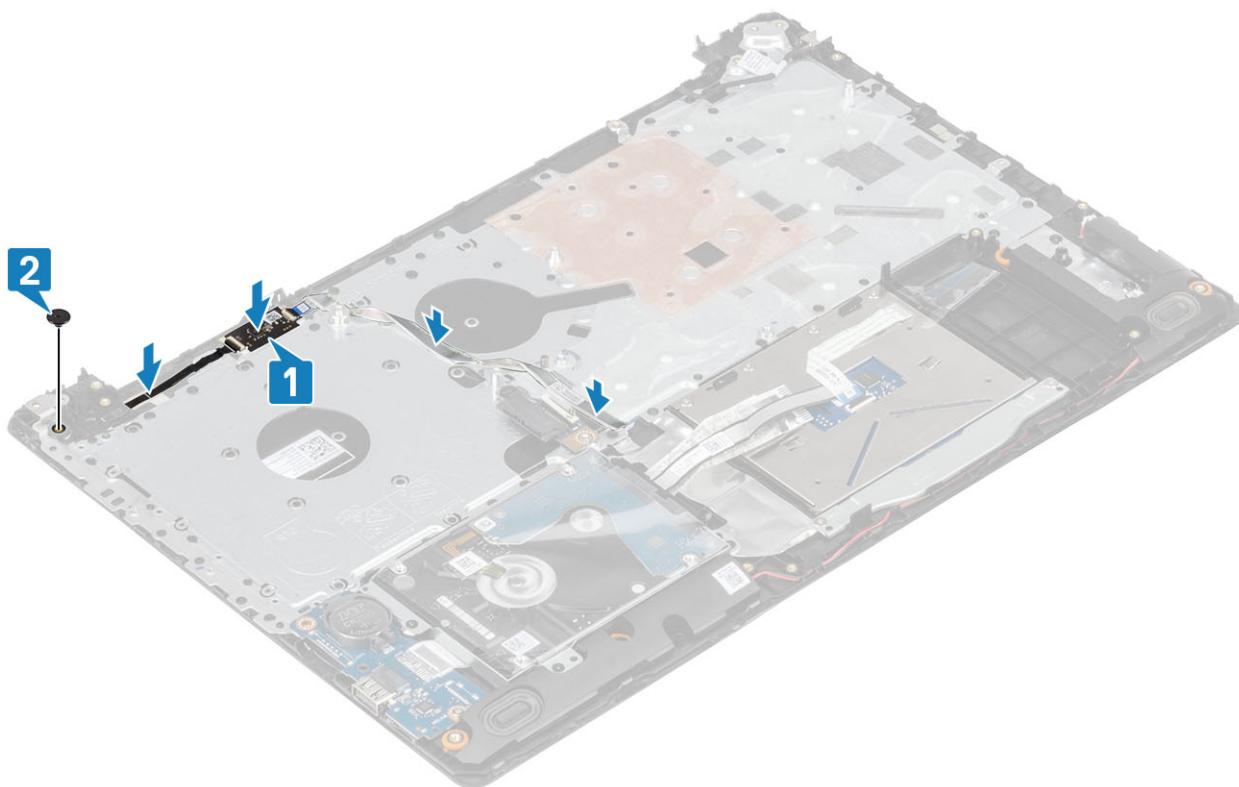

Pașii următori

- 1 Instalați [placa de sistem](#).
- 2 Instalați [ansamblul afișajului](#).
- 3 Instalați [placa termică](#).
- 4 Instalați [placa WLAN](#).
- 5 Instalați [bateria](#).
- 6 Instalați [capacul bazei](#).
- 7 Instalați [unitatea optică](#).
- 8 Instalați [cardul SD](#).
- 9 Urmați procedurile din secțiunea [După efectuarea lucrărilor în interiorul computerului](#).

Cadrul afișajului

Scoaterea cadrului afișajului

Cerințe preliminare

- 1 Urmați procedurile din secțiunea [Înainte de a efectua lucrări în interiorul computerului](#).
- 2 Scoateți [cardul de memorie SD](#).
- 3 Scoateți [unitatea optică](#).
- 4 Scoateți [capacul bazei](#).
- 5 Scoateți [bateria](#).
- 6 Scoateți [placa WLAN](#).
- 7 Scoateți [placa termică](#).
- 8 Scoateți [ansamblul afișajului](#).

Pași

- 1 Desprindeți partea interioară superioară a cadrului afișajului [1].
- 2 Continuați să desprindeți marginile interioare din stânga și din dreapta ale cadrului afișajului [2].
- 3 Desprindeți marginea interioară inferioară a cadrului afișajului și scoateți prin ridicare cadrul de pe ansamblul afișajului [3].

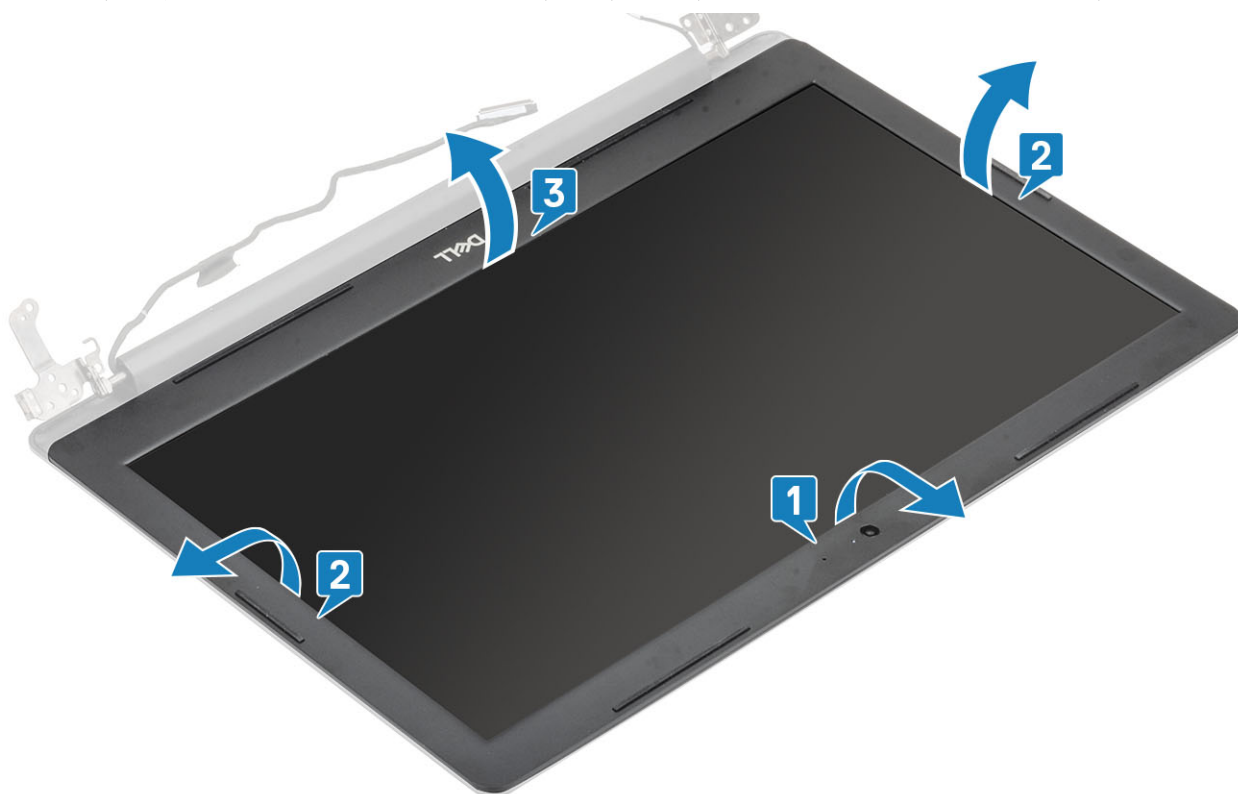

Instalarea cadrului afișajului

Pas

Aliniați cadrul afișajului cu ansamblul capacului din spate al afișajului și al antenei, apoi fixați cu grijă cadrul afișajului în poziție [1].

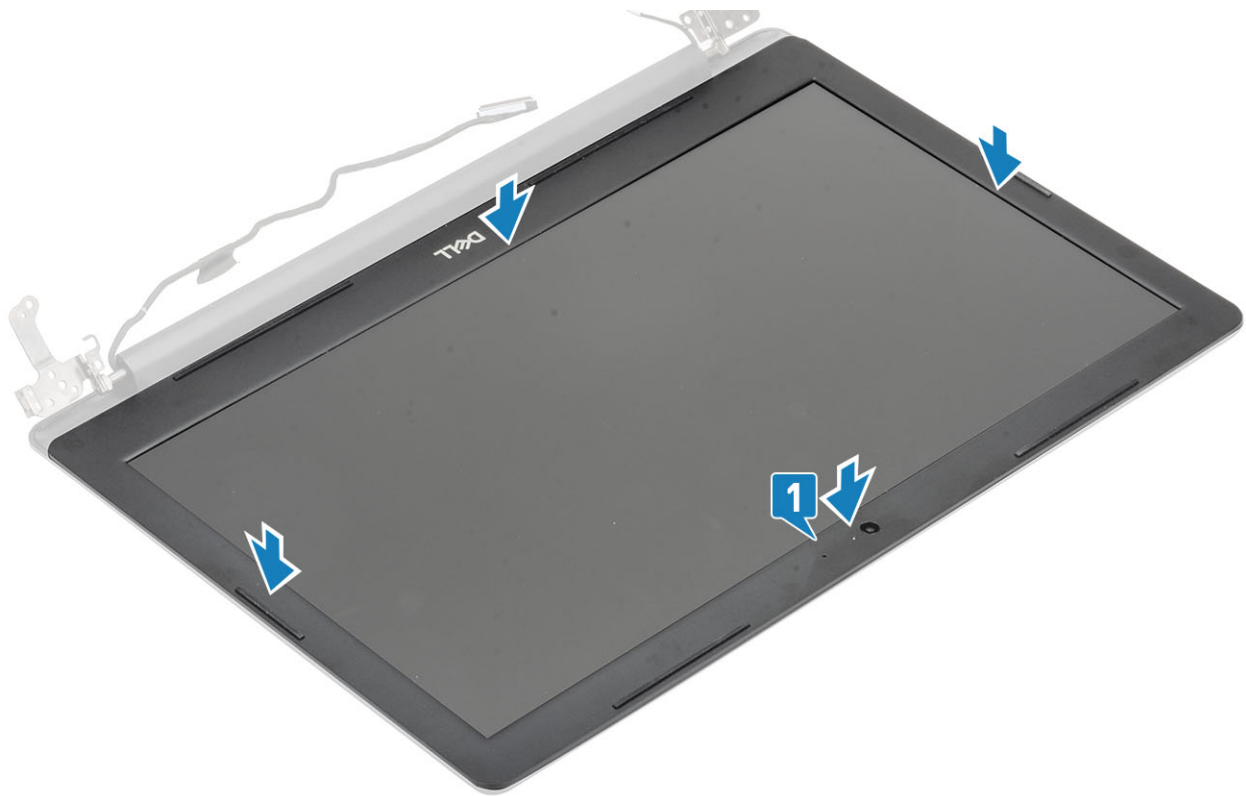

Pașii următori

- 1 Instalați [ansamblul afișajului](#).
- 2 Instalați [placa WLAN](#).
- 3 Instalați [bateria](#).
- 4 Instalați [capacul bazei](#).
- 5 Instalați [unitatea optică](#).
- 6 Instalați [cardul SD](#).
- 7 Urmați procedurile din secțiunea [După efectuarea lucrărilor în interiorul computerului](#).

Cameră

Scoaterea camerei

Cerințe preliminare

- 1 Urmați procedurile din secțiunea [Înainte de a efectua lucrări în interiorul computerului](#).
- 2 Scoateți [cardul de memorie SD](#).
- 3 Scoateți [unitatea optică](#).
- 4 Scoateți [capacul bazei](#).
- 5 Scoateți [bateria](#).
- 6 Scoateți [placa WLAN](#).
- 7 Scoateți [placa termică](#).
- 8 Scoateți [ansamblul afișajului](#).
- 9 Scoateți [cadrul afișajului](#).

Pași

- 1 Utilizând un dispozitiv de plastic, desprindeți cu grijă camera de pe ansamblul capacului din spate al afișajului și al antenei [1].
- 2 Deconectați cablul camerei de la modulul camerei [2].
- 3 Ridicați modulul camerei de pe ansamblul capacului din spate al afișajului și al antenei [3].

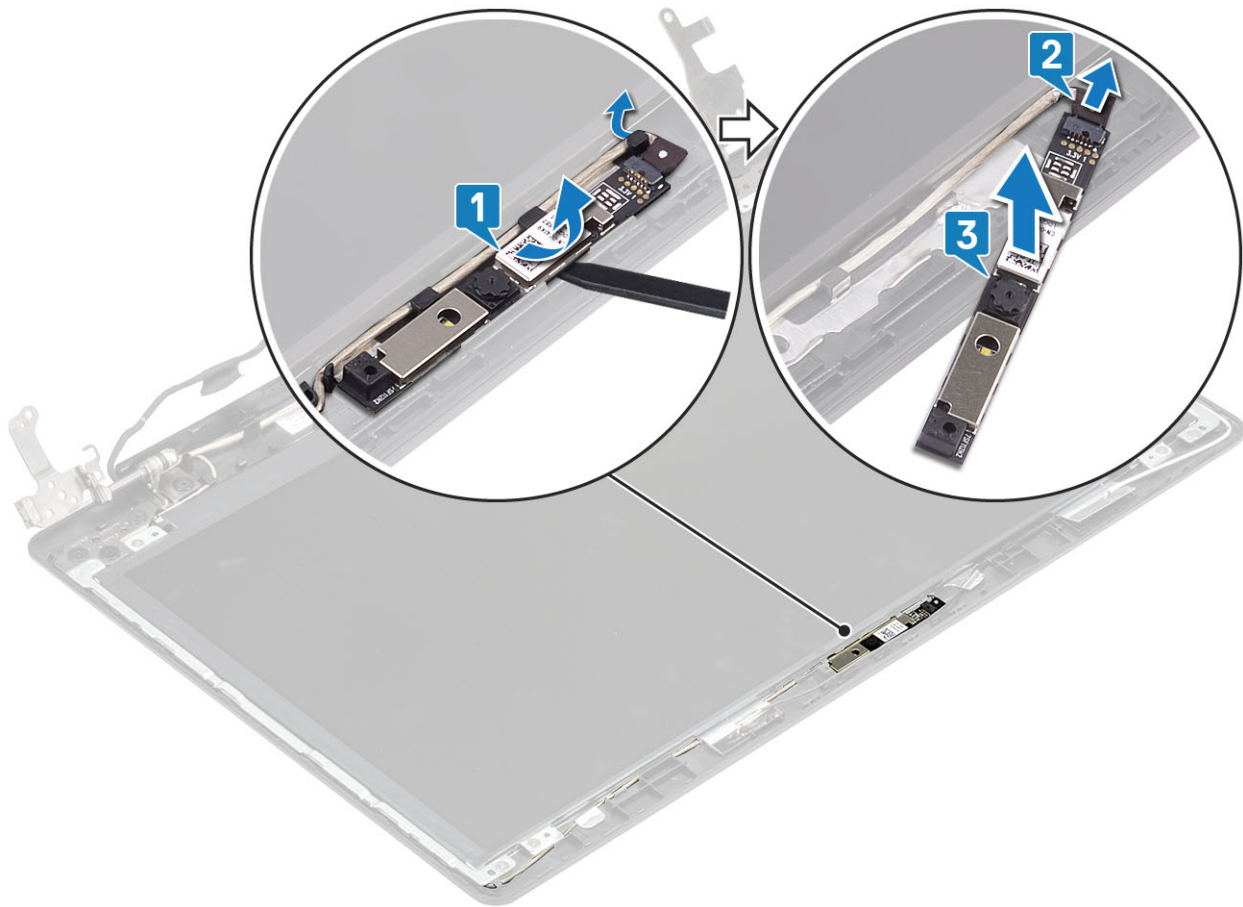

Instalarea camerei

Pași

- 1 Utilizând marcajul de aliniere, fixați modulul camerei pe ansamblul capacului din spate al afișajului și al antenei [1].
- 2 Trageți cablul camerei prin canalele de rutare [2].
- 3 Conectați cablul camerei la modulul camerei [3].

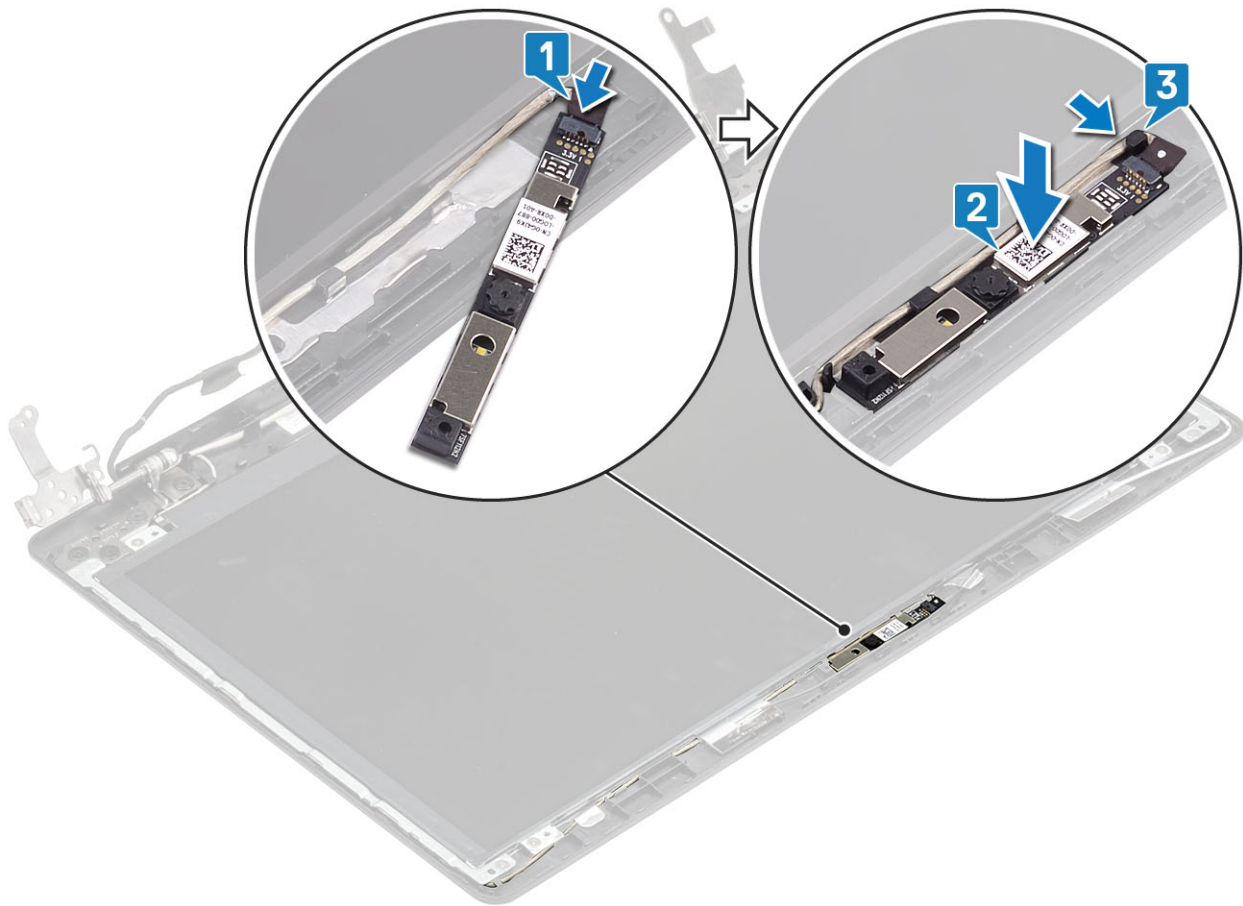

Pași următori

- 1 Instalați [cadrul afișajului](#).
- 2 Instalați [ansamblul afișajului](#).
- 3 Instalați [placa WLAN](#).
- 4 Instalați [bateria](#).
- 5 Instalați [capacul bazei](#).
- 6 Instalați [unitatea optică](#).
- 7 Instalați [cardul de memorie SD](#).
- 8 Urmați procedurile din secțiunea [După efectuarea lucrărilor în interiorul computerului](#).

Panoul afișajului

Scoaterea panoului afișajului

Cerințe preliminare

- 1 Urmați procedurile din secțiunea [Înainte de a efectua lucrări în interiorul computerului](#).
- 2 Scoateți [cardul de memorie SD](#).
- 3 Scoateți [unitatea optică](#).
- 4 Scoateți [capacul bazei](#).
- 5 Scoateți [bateria](#).
- 6 Scoateți [placa WLAN](#).

- 7 Scoateți [placa termică](#).
- 8 Scoateți [ansamblul afișajului](#).
- 9 Scoateți [cadrul afișajului](#).

Pași

- 1 Scoateți cele patru șuruburi (M2x2) care fixează ansamblul capacului din spate al afișajului și al antenei [1].
- 2 Ridicați afișajul și întoarceți-l [2].

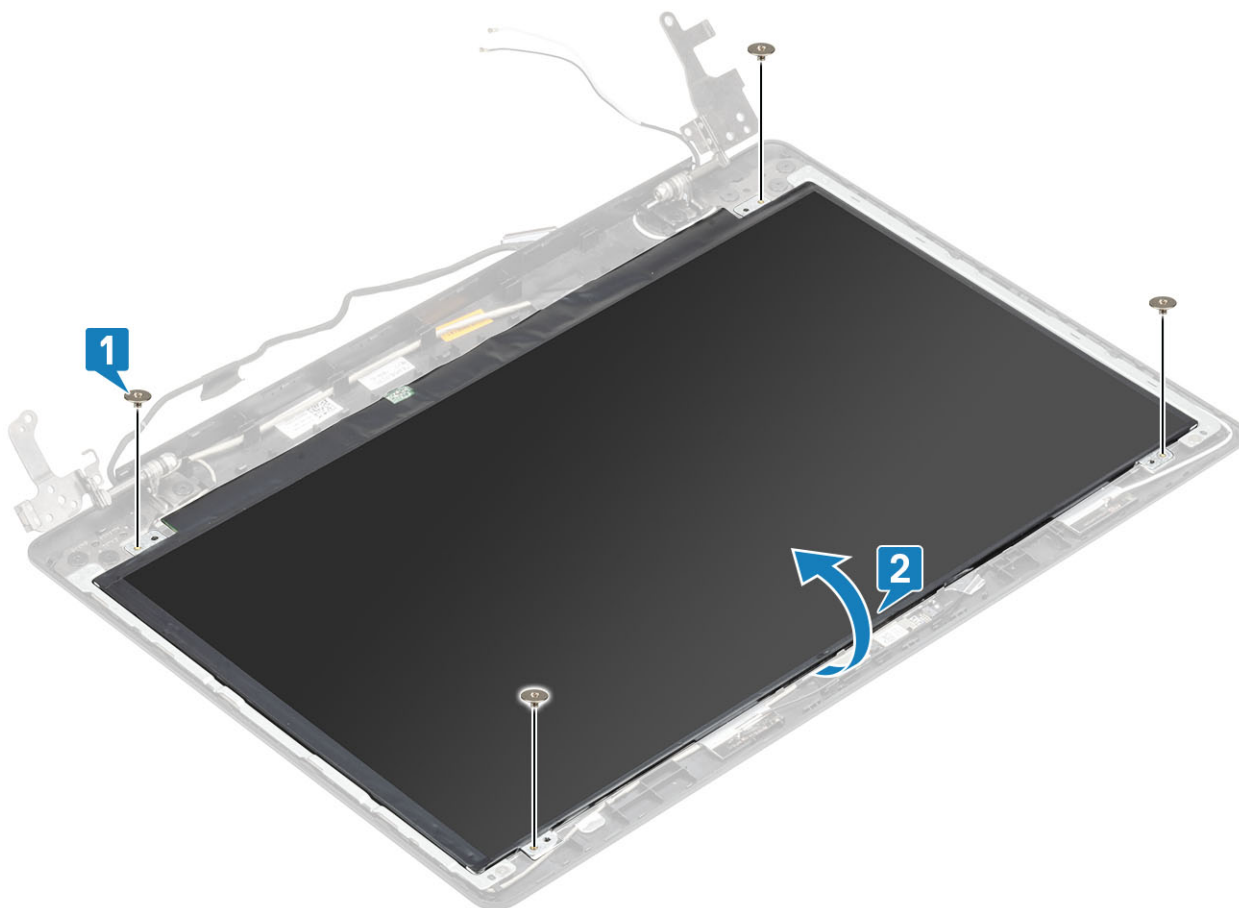

- 3 Dezlipiți banda care fixează cablul afișajului pe spatele panoului afișajului [1].
- 4 Ridicați dispozitivul de blocare și deconectați cablul afișajului de la conectorul cablului de pe panoul de afișaj [2].
- 5 Ridicați panoul afișajului de pe ansamblul capacului din spate al afișajului și al antenei [3].

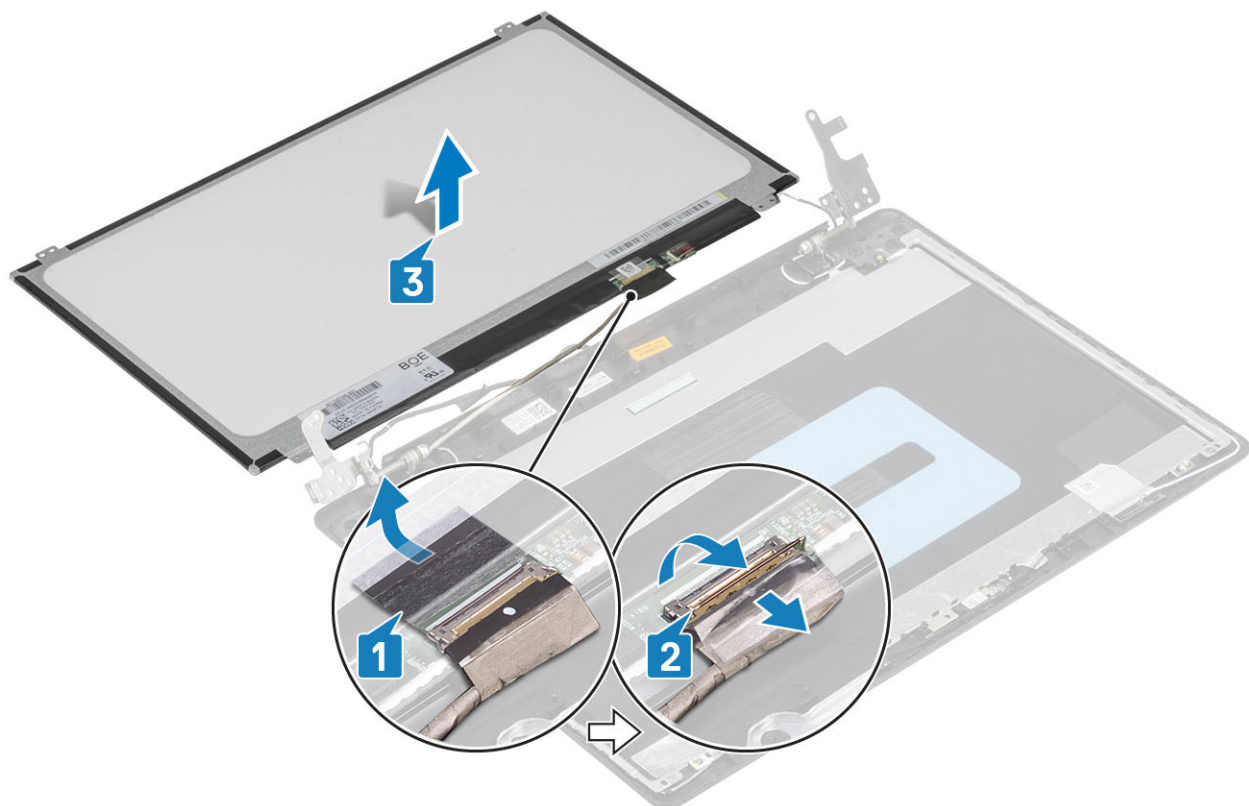

Instalarea panoului afișajului

Pași

- 1 Poziționați panoul afișajului pe o suprafață dreaptă și curată [1].
- 2 Conectați cablul afișajului la conectorul de pe spatele panoului afișajului și închideți dispozitivul de blocare pentru a fixa cablul [2].
- 3 Lipiți banda care fixează cablul afișajului pe spatele panoului afișajului [3].
- 4 Întoarceți panoul afișajului și poziționați-l pe ansamblul capacului din spate al afișajului și al antenei [4].

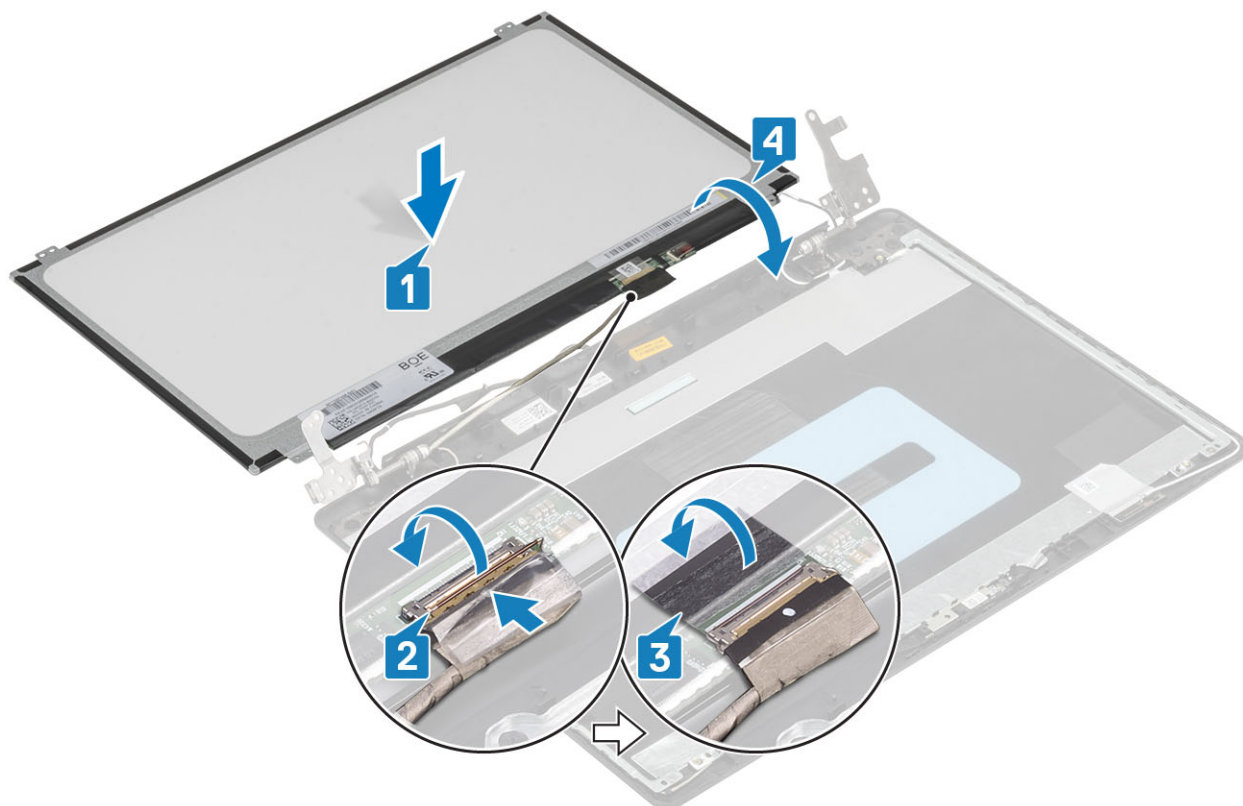

- 5 Aliniați orificiile pentru șuruburi de pe panoul afișajului cu orificiile pentru șuruburi de pe ansamblul capacul din spate al afișajului și al antenei.
- 6 Remontați cele patru șuruburi (M2x2) care fixează panoul afișajului pe ansamblul capacului din spate al afișajului și al antenei [1].

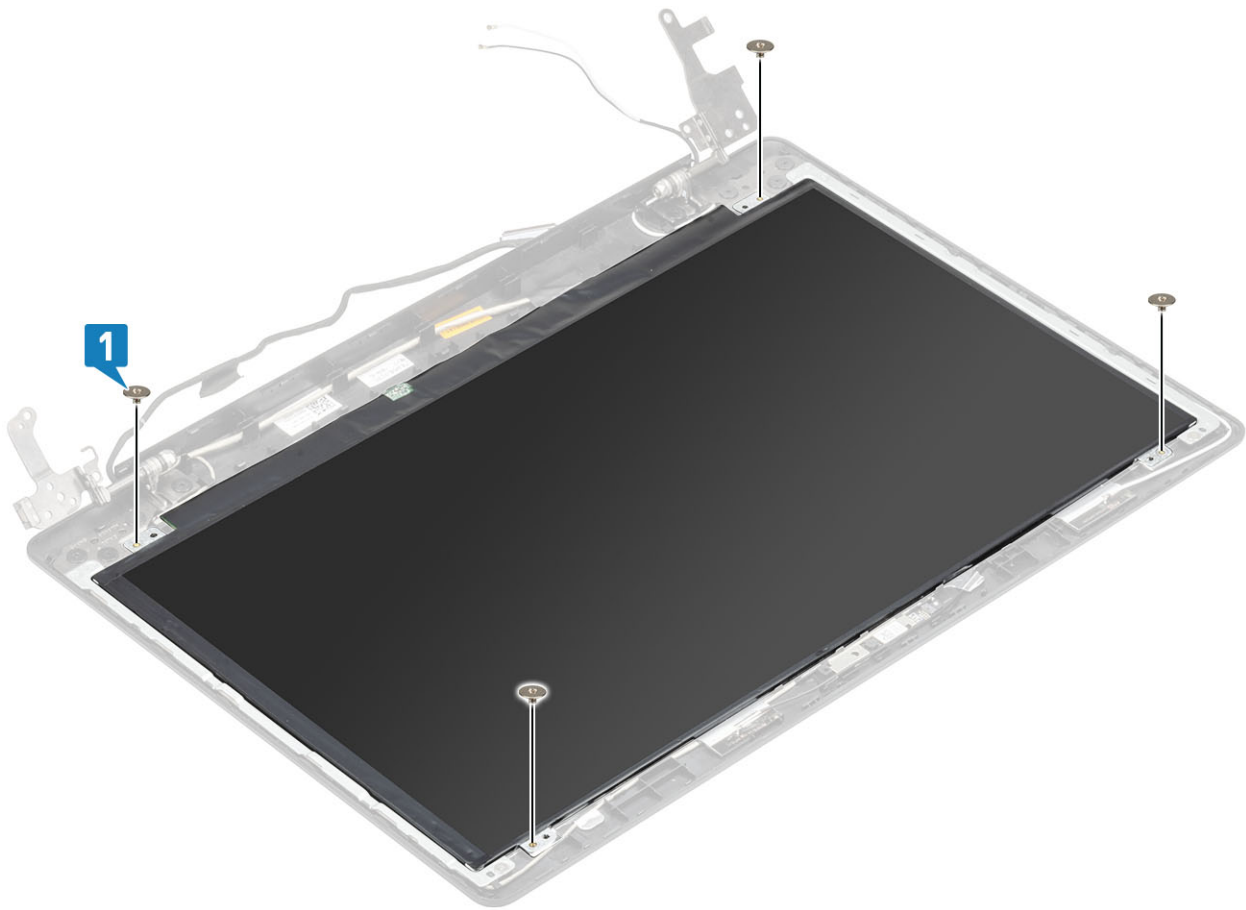

Pași următori

- 1 Instalați [cadrul afișajului](#).
- 2 Instalați [ansamblul afișajului](#).
- 3 Instalați [placa WLAN](#).
- 4 Instalați [bateria](#).
- 5 Instalați [capacul bazei](#).
- 6 Instalați [unitatea optică](#).
- 7 Instalați [cardul de memorie SD](#).
- 8 Urmați procedurile din secțiunea [După efectuarea lucrărilor în interiorul computerului](#).

Balamalele afișajului

Scoaterea balamalelor afișajului

Cerințe preliminare

- 1 Urmați procedurile din secțiunea [Înainte de a efectua lucrări în interiorul computerului](#).
- 2 Scoateți [cardul de memorie SD](#).
- 3 Scoateți [unitatea optică](#).
- 4 Scoateți [capacul bazei](#).
- 5 Scoateți [bateria](#).
- 6 Scoateți [placa WLAN](#).

- 7 Scoateți [placa termică](#).
- 8 Scoateți [ansamblul afișajului](#).
- 9 Scoateți [cadrul afișajului](#).
- 10 Scoateți [panoul afișajului](#).

Pași

- 1 Scoateți cele opt șuruburi (M2,5x2,5) și cele două șuruburi (M2x2) care fixează balamalele pe ansamblul capacului din spate al afișajului și al antenei [1, 2].
- 2 Scoateți prin ridicare balamalele și suporturile de pe ansamblul capacului din spate al afișajului și al antenei [3].

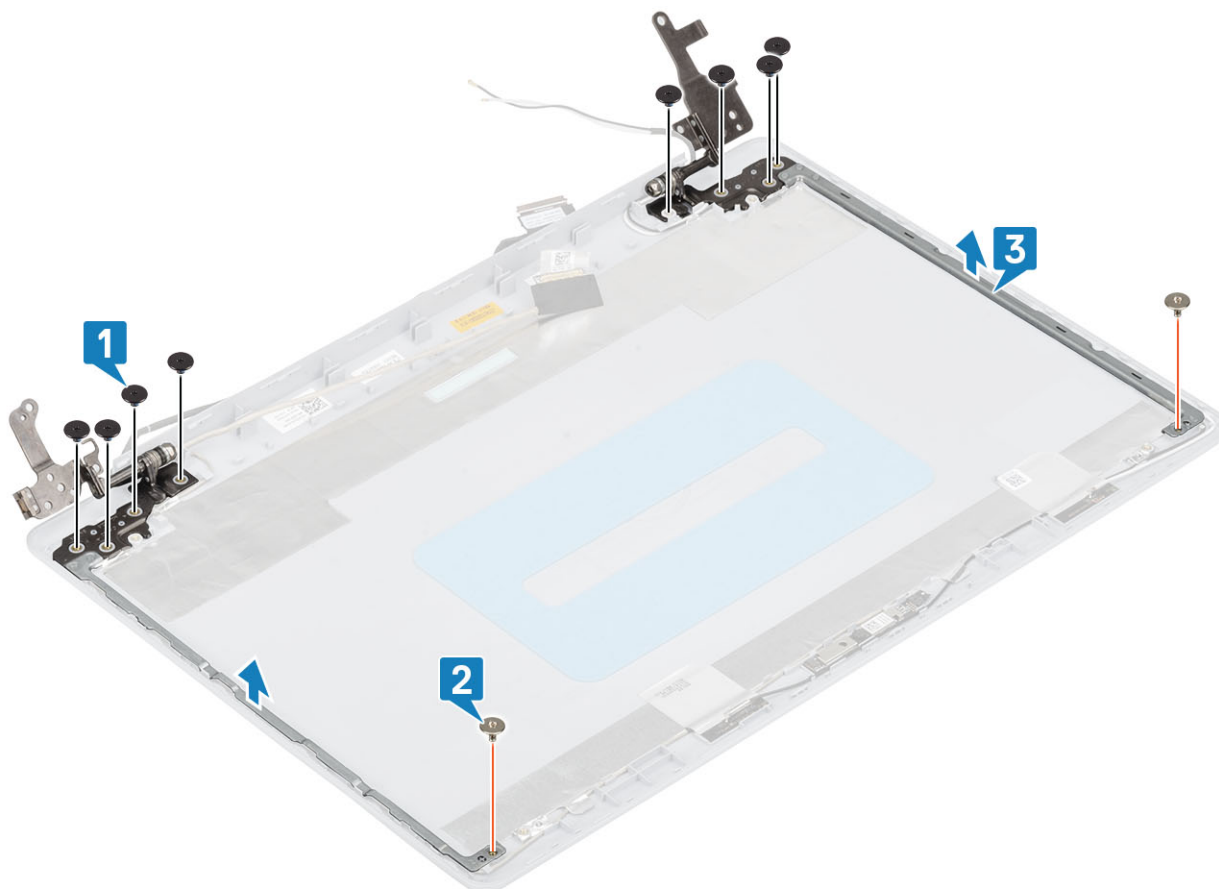

Instalarea balamalelor afișajului

Pași

- 1 Aliniați orificiile pentru șuruburi de pe balamale și suporturi cu orificiile pentru șuruburi de pe ansamblul capacul din spate al afișajului și al antenei [1].
- 2 Remontați cele opt șuruburi (M2,5x2,5) și cele două șuruburi (M2x2) care fixează balamalele pe ansamblul capacului din spate al afișajului și al antenei [2, 3].

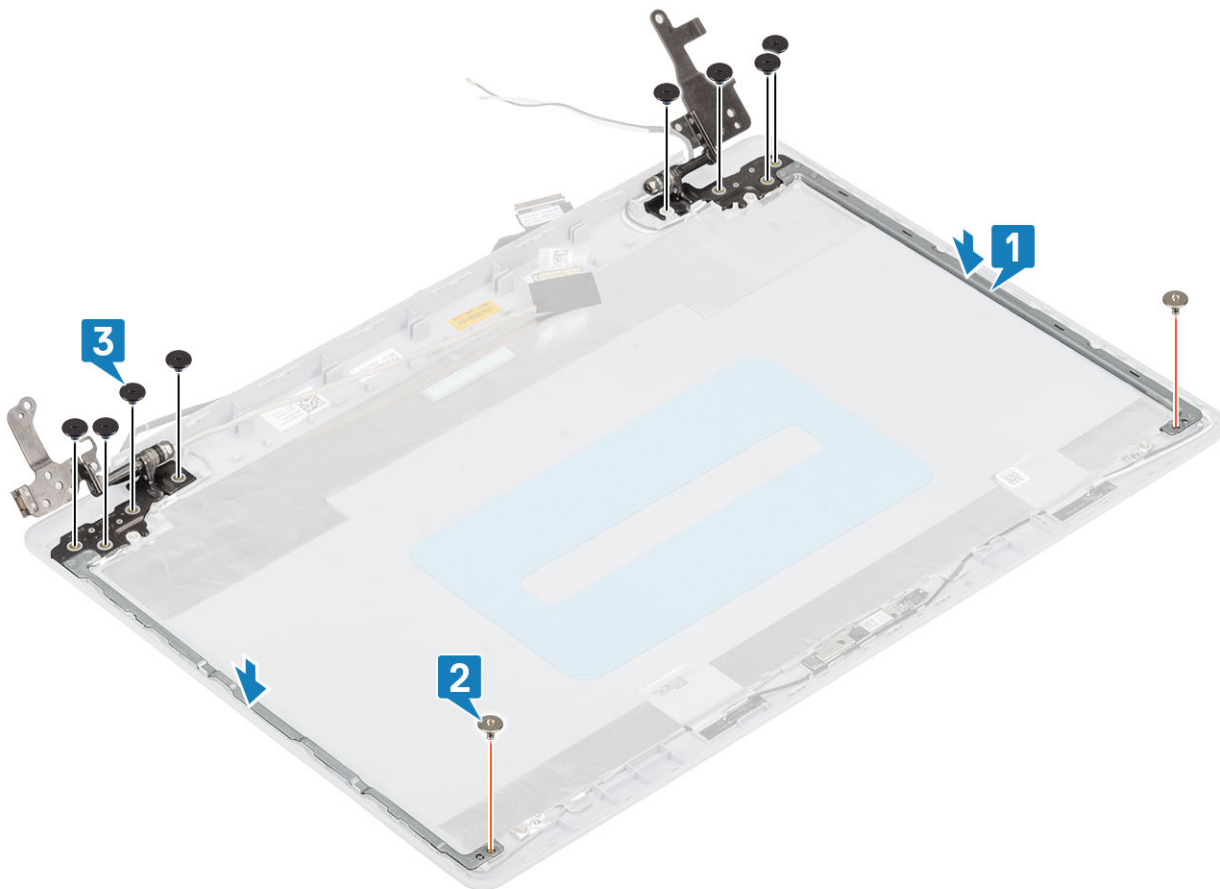

Pași următori

- 1 Instalați [panoul afișajului](#).
- 2 Instalați [cadrul afișajului](#).
- 3 Instalați [ansamblul afișajului](#).
- 4 Instalați [placa WLAN](#).
- 5 Instalați [bateria](#).
- 6 Instalați [capacul bazei](#).
- 7 Instalați [unitatea optică](#).
- 8 Instalați [cardul de memorie SD](#).
- 9 Urmați procedurile din secțiunea [După efectuarea lucrărilor în interiorul computerului](#).

Cablul afișajului

Scoaterea cablului afișajului

Cerințe preliminare

- 1 Urmați procedurile din secțiunea [Înainte de a efectua lucrări în interiorul computerului](#).
- 2 Scoateți [cardul de memorie SD](#).
- 3 Scoateți [unitatea optică](#).
- 4 Scoateți [capacul bazei](#).
- 5 Scoateți [bateria](#).

- 6 Scoateți [placa WLAN](#).
- 7 Scoateți [placa termică](#).
- 8 Scoateți [ansamblul afișajului](#).
- 9 Scoateți [cadrul afișajului](#).
- 10 Scoateți [panoul afișajului](#).
- 11 Scoateți [balamalele afișajului](#).

Pași

- 1 Scoateți cablul camerei și cablul afișajului din ghidajele de rutare de pe ansamblul capacului din spate al afișajului și al antenei [1].
- 2 Dezlipiți banda adezivă care fixează cablul camerei [2].
- 3 Scoateți prin ridicare cablul afișajului și cablul camerei de pe ansamblul capacului din spate al afișajului și al antenei [3].

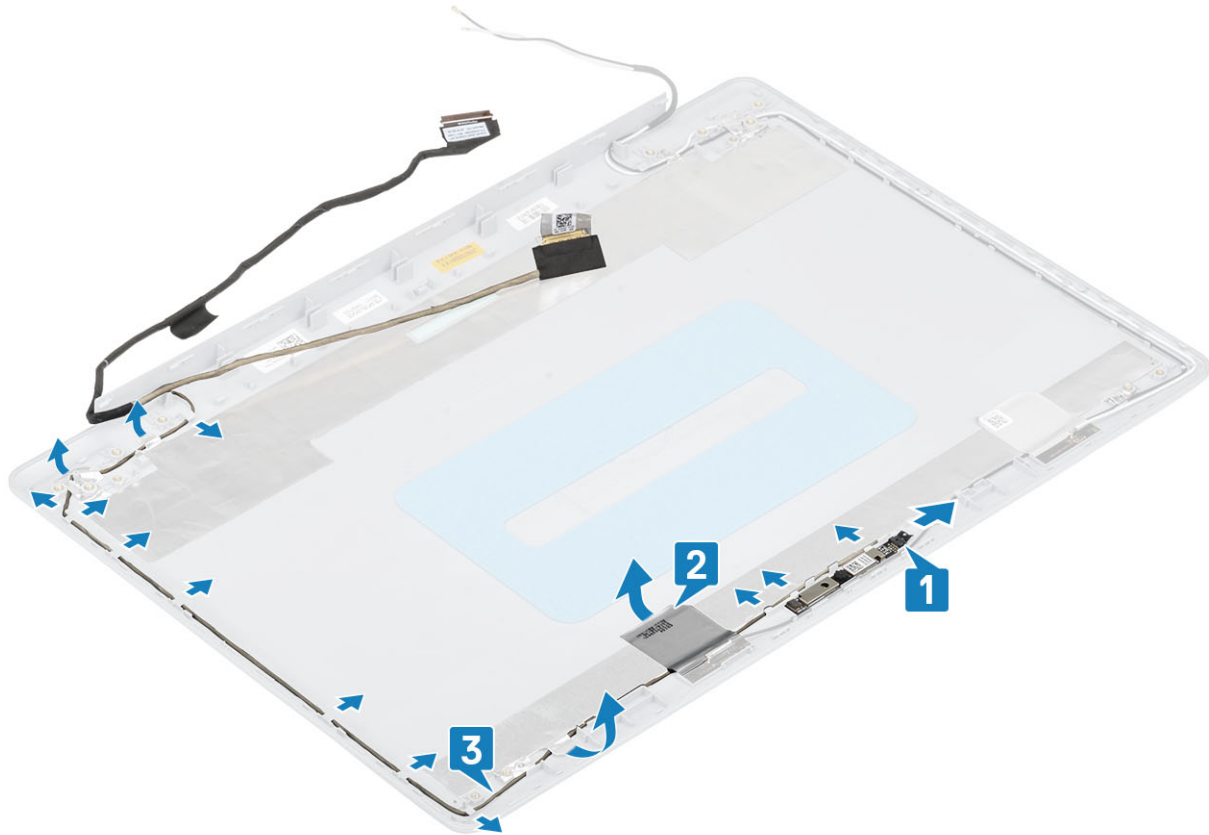

Instalarea cablului afișajului

Pași

- 1 Poziționați cablul afișajului și cablul camerei pe ansamblul capacului din spate al afișajului și al antenei [1].
- 2 Lipiți banda adezivă care fixează cablul camerei [2].
- 3 Trageți cablul afișajului și cablul camerei prin ghidajele de rutare de pe ansamblul capacului din spate al afișajului și al antenei [3].

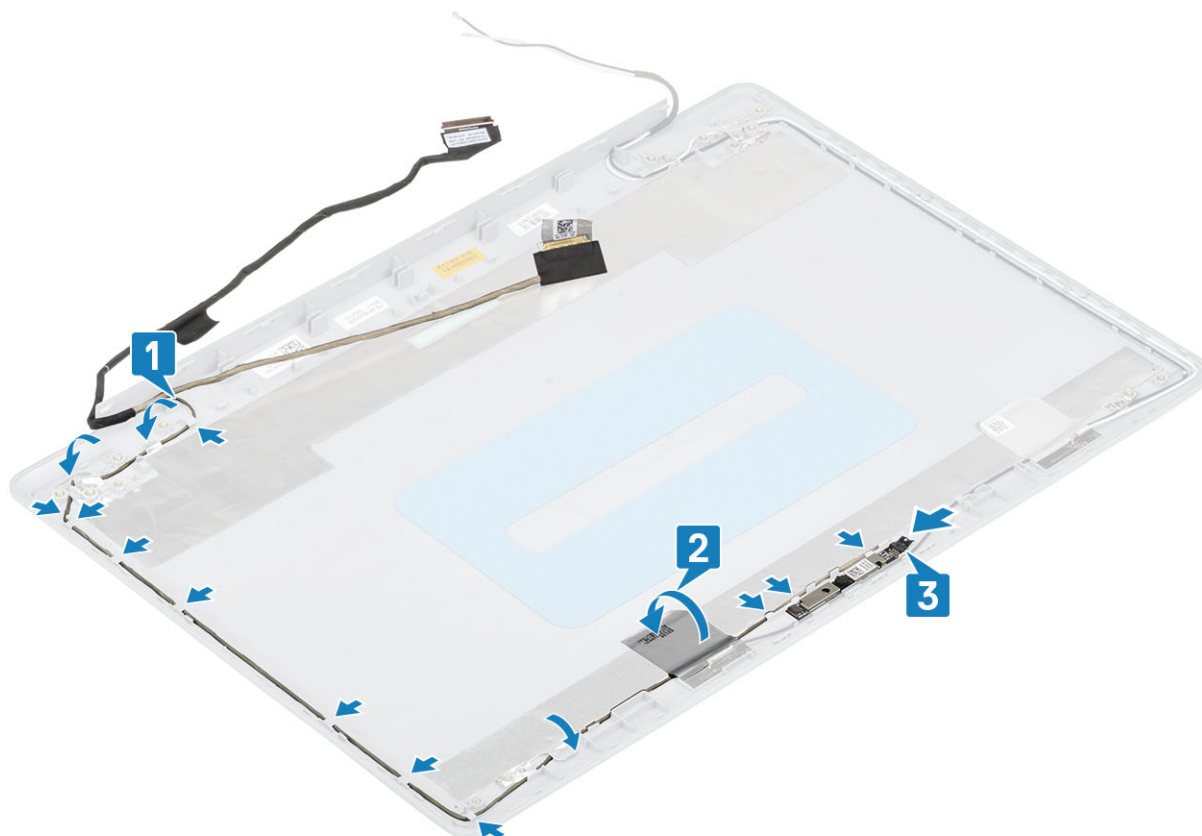

Pașii următori

- 1 Instalați [balamalele afișajului](#).
- 2 Instalați [panoul afișajului](#).
- 3 Instalați [cadrul afișajului](#).
- 4 Instalați [ansamblul afișajului](#).
- 5 Instalați [placa WLAN](#).
- 6 Instalați [bateria](#).
- 7 Instalați [capacul bazei](#).
- 8 Instalați [unitatea optică](#).
- 9 Instalați [cardul de memorie SD](#).
- 10 Urmați procedurile din secțiunea [După efectuarea lucrărilor în interiorul computerului](#).

Placa butonului de alimentare

Scoaterea plăcii butonului de alimentare

Condiții necesare

- 1 Urmați procedurile din secțiunea [Înainte de a efectua lucrări în interiorul computerului](#).
- 2 Scoateți [cardul de memorie SD](#).
- 3 Scoateți [unitatea optică](#).
- 4 Scoateți [capacul bazei](#).
- 5 Scoateți [bateria](#).

- 6 Scoateți [placa WLAN](#).
- 7 Scoateți [placa termică](#).
- 8 Scoateți [ansamblul afișajului](#).

Pași

- 1 Ridicați dispozitivul de blocare și deconectați cablul plăcii butonului de alimentare de la placa de sistem. [1]
- 2 Dezlipiți banda ce fixează placa butonului de alimentare pe ansamblul zonei de sprijin pentru mâini și al tastaturii [2].
- 3 Scoateți șurubul (M2x3) care fixează placa butonului de alimentare pe ansamblul zonei de sprijin pentru mâini și al tastaturii [3].
- 4 Scoateți prin ridicare placa butonului de alimentare și cablul său de pe ansamblul zonei de sprijin pentru mâini și al tastaturii [4].

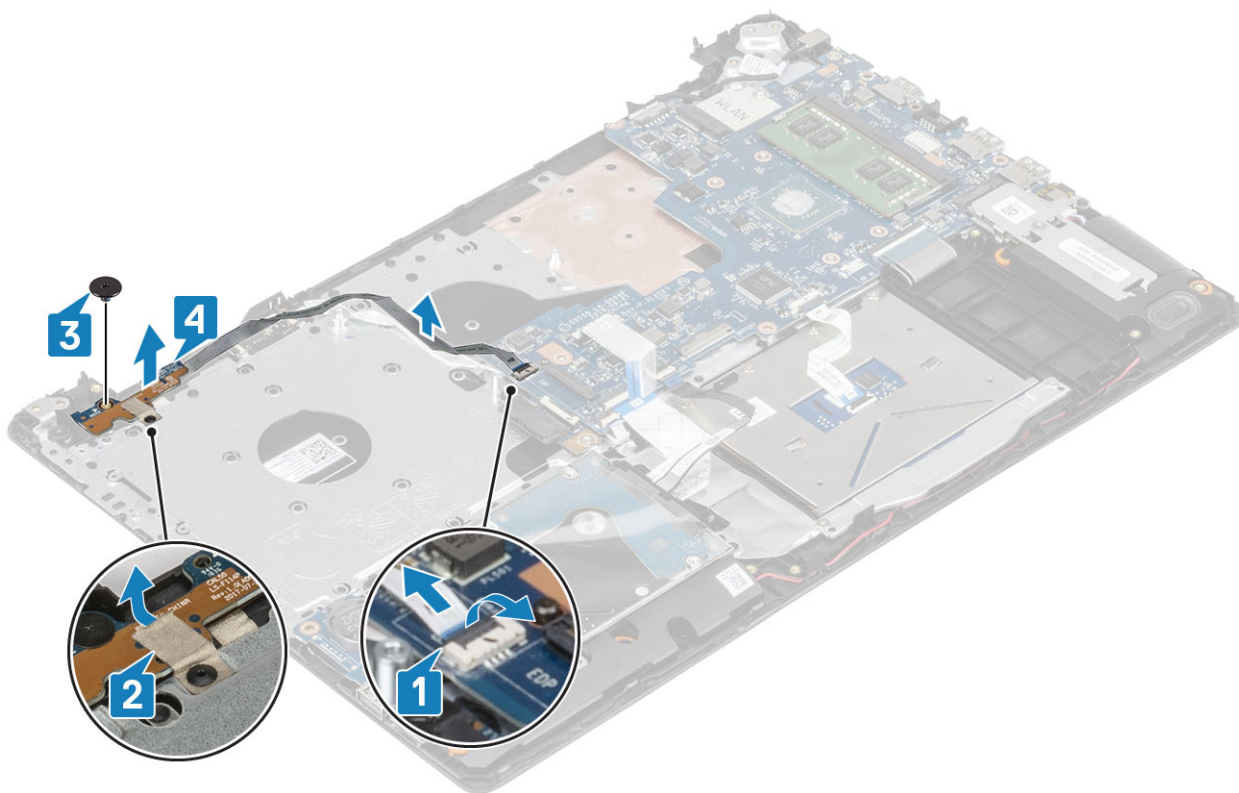

Instalarea plăcii butonului de alimentare

Pași

- 1 Aliniați și poziționați butonul de alimentare pe ansamblul zonei de sprijin pentru mâini și al tastaturii [1].
- 2 Remontați șurubul (M2x2) care fixează butonul de alimentare pe ansamblul zonei de sprijin pentru mâini și al tastaturii [2].
- 3 Lipiți banda ce fixează placa butonului de alimentare pe ansamblul zonei de sprijin pentru mâini și al tastaturii [3].
- 4 Conectați cablul butonului de alimentare la conectorul de pe placa de sistem [4].

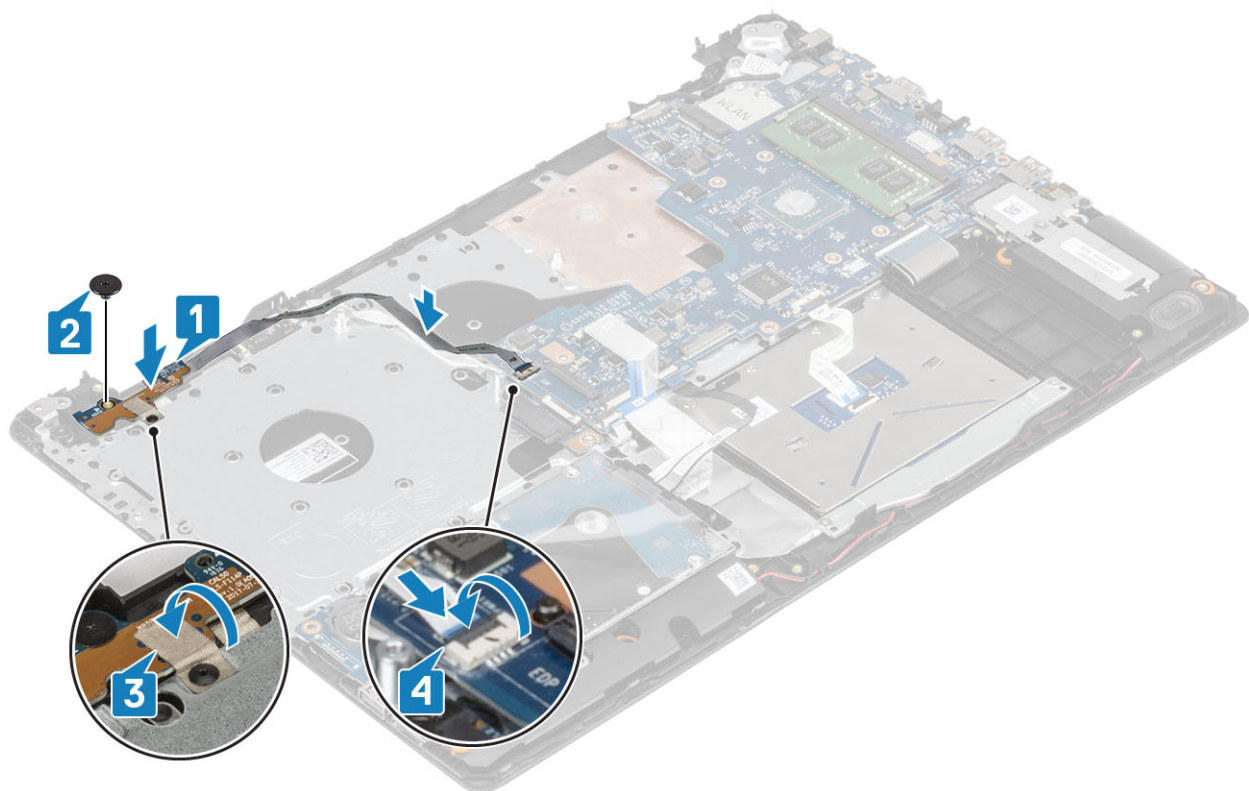

Pașii următori

- 1 Instalați [ansamblul afișajului](#).
- 2 Instalați [placa terminică](#).
- 3 Instalați [placa WLAN](#).
- 4 Instalați [bateria](#).
- 5 Instalați [capacul bazei](#).
- 6 Instalați [unitatea optică](#).
- 7 Instalați [cardul de memorie SD](#).
- 8 Urmați procedurile din secțiunea [După efectuarea lucrărilor în interiorul computerului](#).

Buton de alimentare

Scoaterea butonului de alimentare

Condiții necesare

- 1 Urmați procedurile din secțiunea [Înainte de a efectua lucrări în interiorul computerului](#).
- 2 Scoateți [cardul de memorie SD](#).
- 3 Scoateți [unitatea optică](#).
- 4 Scoateți [capacul bazei](#).
- 5 Scoateți [bateria](#).
- 6 Scoateți [placa WLAN](#).
- 7 Scoateți [placa termică](#).
- 8 Scoateți [ansamblul afișajului](#).
- 9 Scoateți [placa butonului de alimentare](#).

Pași

- 1 Scoateți șurubul M2x2 care fixează butonul de alimentare pe ansamblul zonei de sprijin pentru mâini și al tastaturii [1].
- 2 Scoateți prin ridicare butonul de alimentare de pe ansamblul zonei de sprijin pentru mâini și al tastaturii [2].

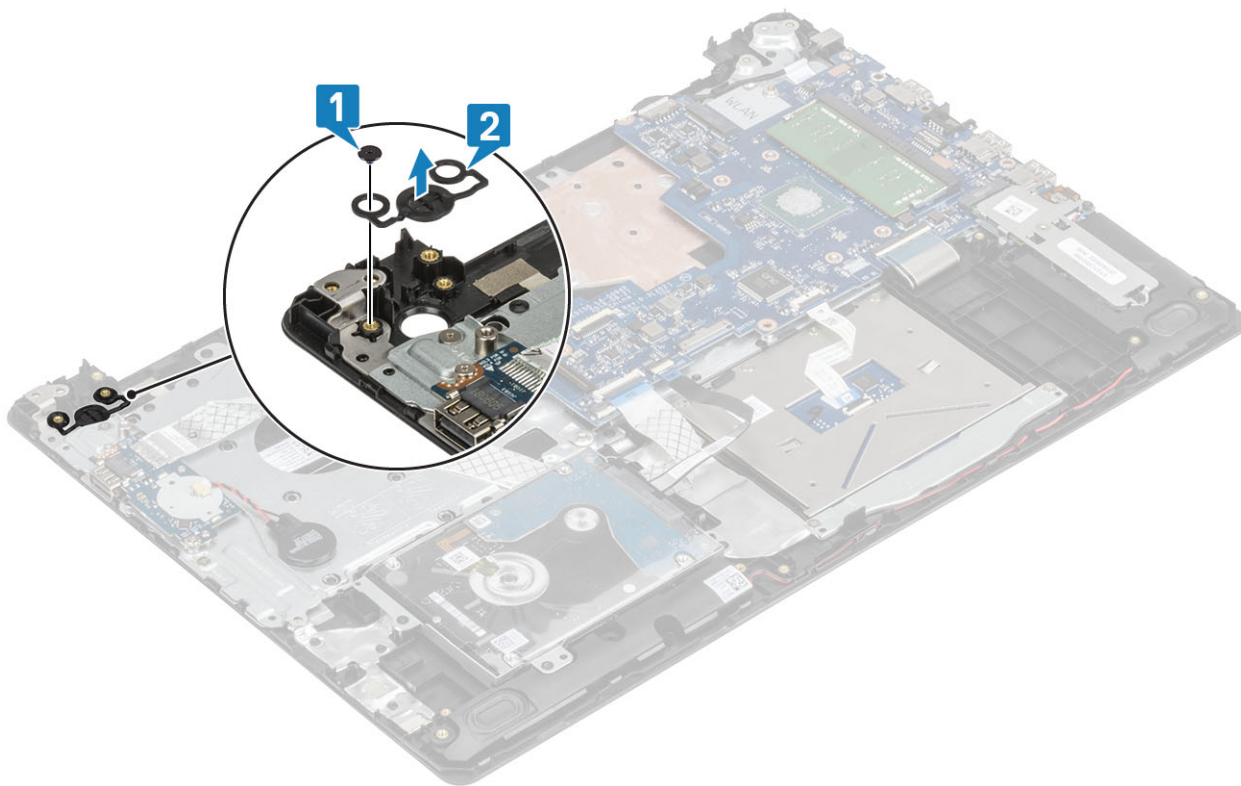

Instalarea butonului de alimentare

Pași

- 1 Aliniați și poziționați butonul de alimentare pe ansamblul zonei de sprijin pentru mâini și al tastaturii [1].
- 2 Remontați șurubul M2x2 care fixează butonul de alimentare pe ansamblul zonei de sprijin pentru mâini și al tastaturii [2].

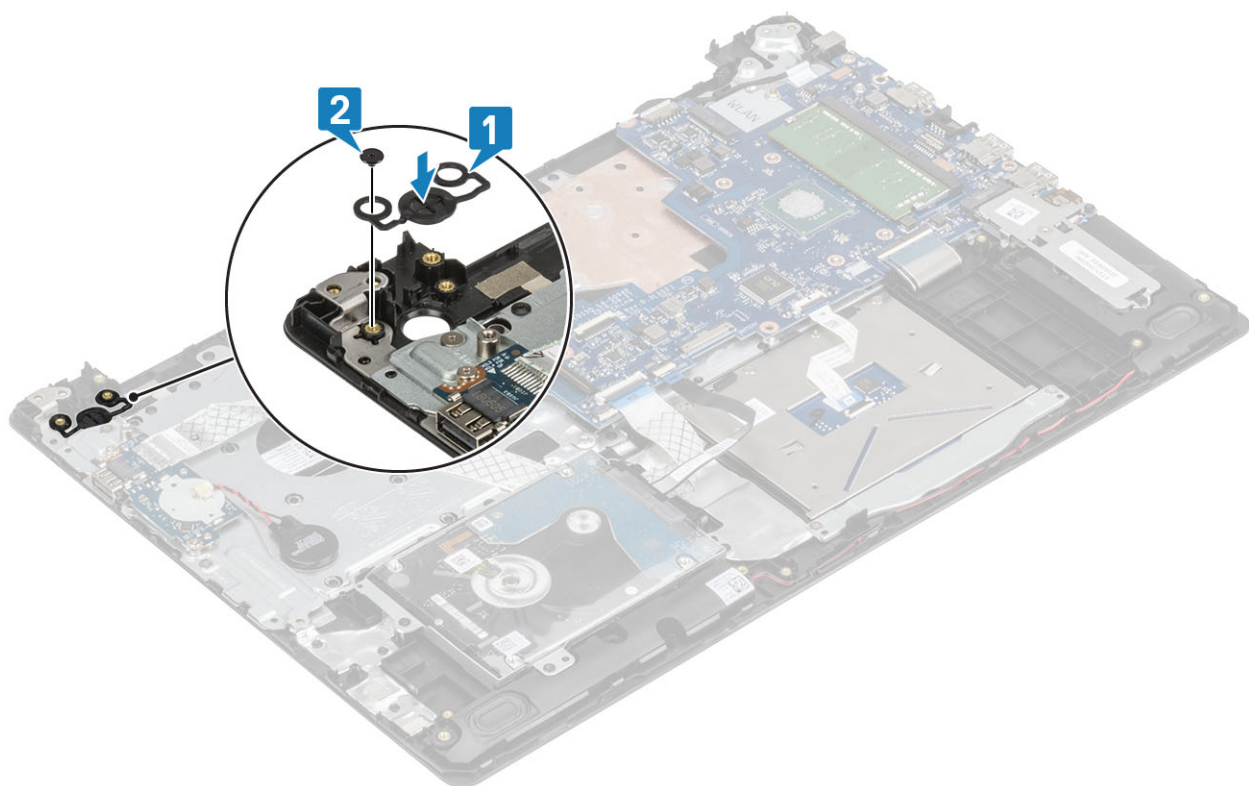

Pașii următori

- 1 Instalați [panoul butonului de alimentare](#).
- 2 Instalați [ansamblul afișajului](#).
- 3 Instalați [placa termică](#).
- 4 Instalați [placa WLAN](#).
- 5 Instalați [bateria](#).
- 6 Instalați [capacul bazei](#).
- 7 Instalați [unitatea optică](#).
- 8 Instalați [cardul de memorie SD](#).
- 9 Urmați procedurile din secțiunea [După efectuarea lucrărilor în interiorul computerului](#).

Port pentru conectorul de alimentare

Scoaterea portului pentru conectorul de alimentare

Condiții necesare

- 1 Urmați procedurile din secțiunea [Înainte de a efectua lucrări în interiorul computerului](#).
- 2 Scoateți [cardul de memorie SD](#).
- 3 Scoateți [unitatea optică](#).
- 4 Scoateți [capacul bazei](#).
- 5 Scoateți [bateria](#).
- 6 Scoateți [placa WLAN](#).
- 7 Scoateți [ansamblul afișajului](#).

Pași

- 1 Deconectați cablul portului pentru adaptorul de alimentare de la conectorul de pe placa de sistem [1].
- 2 Observați traseul cablului portului pentru adaptorul de alimentare și scoateți-l din ghidajele de rutare de pe ansamblul zonei de sprijin pentru mâini și al tastaturii [2].
- 3 Scoateți șurubul (M2x2) care fixează portul adaptorului de alimentare pe ansamblul zonei de sprijin pentru mâini și al tastaturii [3].
- 4 Scoateți prin ridicare portul pentru adaptorul de alimentare cu cablul său de pe ansamblul zonei de sprijin pentru mâini și al tastaturii [4].

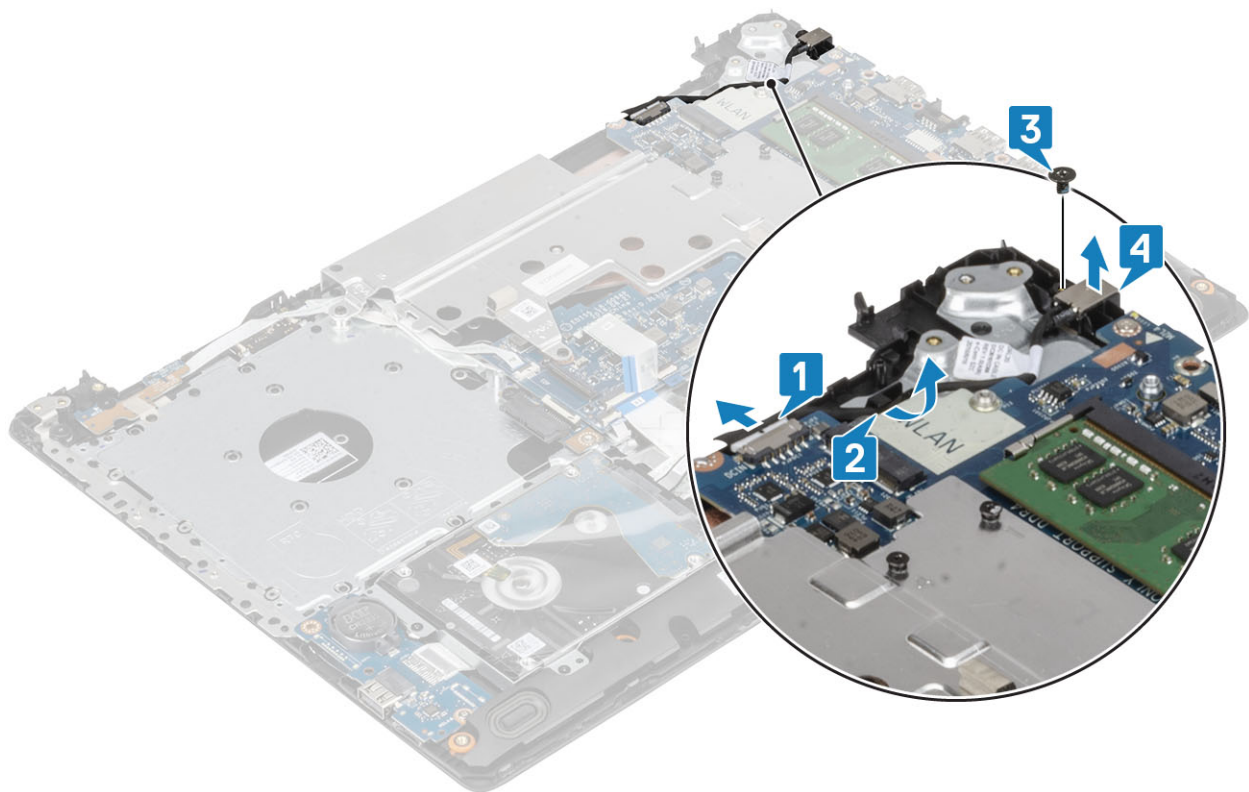

Instalarea portului pentru conectorul de alimentare

- 1 Aliniați orificiul pentru șurub de pe portul pentru adaptorul de alimentare cu orificiul pentru șurub de pe ansamblul zonei de sprijin pentru mâini și al tastaturii [1].
- 2 Remontați șurubul (M2x2) care fixează portul adaptorului de alimentare pe ansamblul zonei de sprijin pentru mâini și al tastaturii [2].
- 3 Trageți cablul portului pentru adaptorul de alimentare prin ghidajele de rutare de pe ansamblul zonei de sprijin pentru mâini și al tastaturii [3].
- 4 Conectați cablul portului pentru adaptorul de alimentare la conectorul de pe placa de sistem [4].

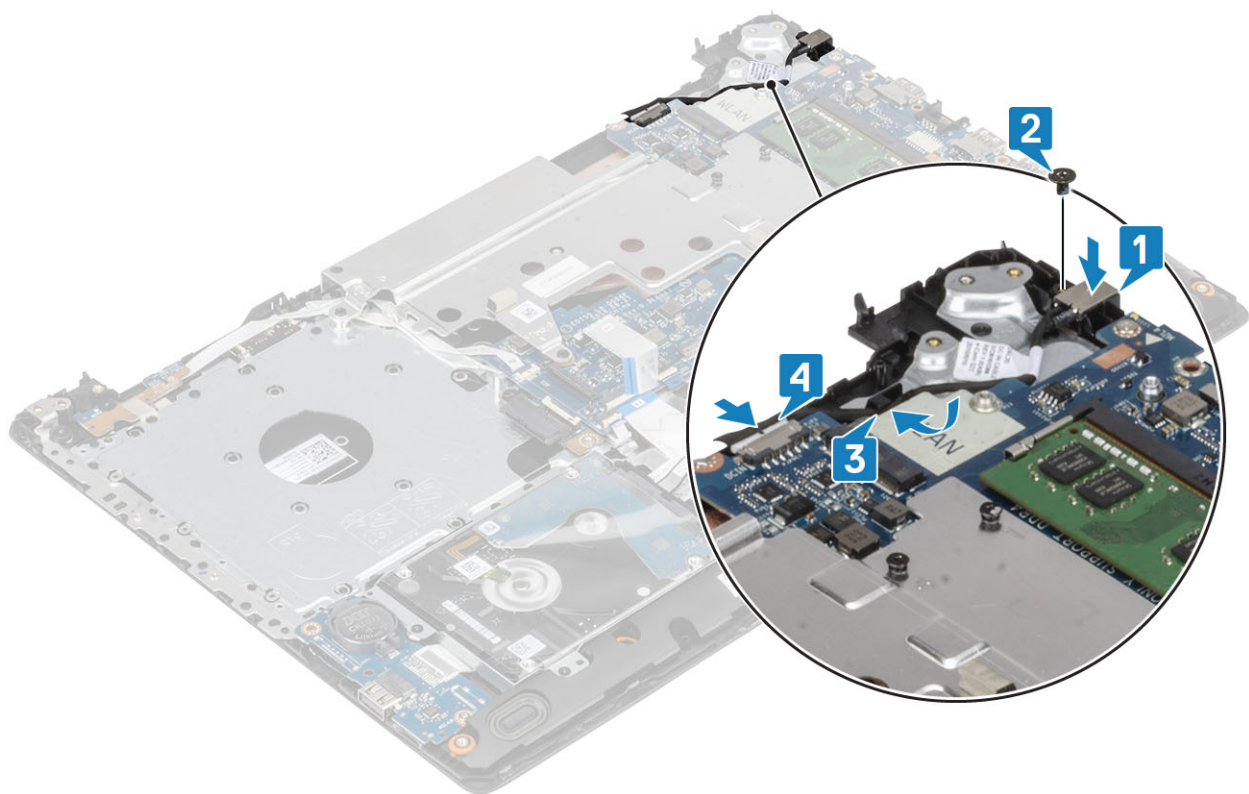

Capacul din spate al afișajului

Scoaterea capacului din spate al afișajului

Cerințe preliminare

- 1 Urmați procedurile din secțiunea *Înainte de a efectua lucrări în interiorul computerului*.
- 2 Scoateți *cardul de memorie SD*.
- 3 Scoateți *unitatea optică*.
- 4 Scoateți *capacul bazei*.
- 5 Scoateți *bateria*.
- 6 Scoateți *placa WLAN*.
- 7 Scoateți *placa termică*.
- 8 Scoateți *ansamblul afișajului*.
- 9 Scoateți *cadrul afișajului*.
- 10 Scoateți *panoul afișajului*.
- 11 Scoateți *balamalele afișajului*.
- 12 Scoateți *cablul afișajului*.

Despre această sarcină

După efectuarea pașilor de mai sus, ceea ce rămâne este capacul din spate al afișajului.

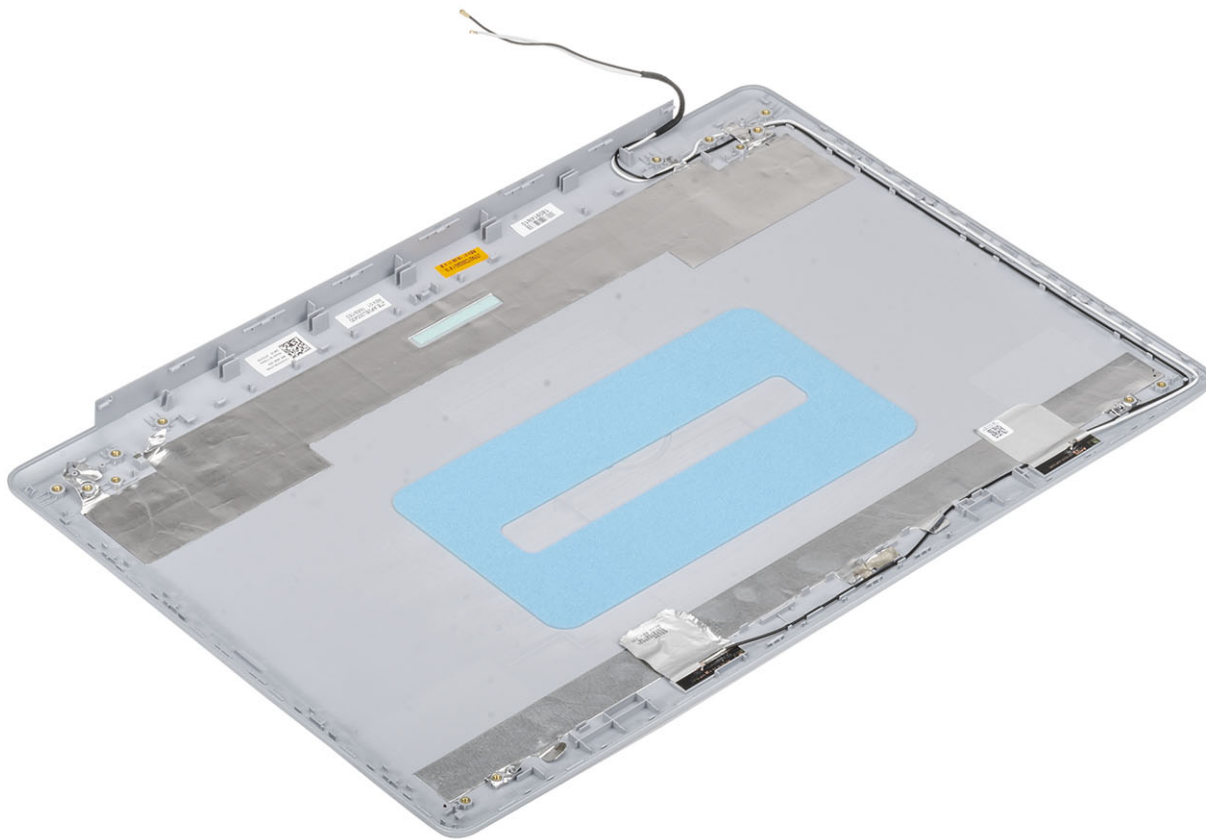

Ansamblul zonei de sprijin pentru mâini și al tastaturii

Scoaterea ansamblului zonei de sprijin pentru mâini și al tastaturii

Cerințe preliminare

- 1 Urmați procedurile din secțiunea [Înainte de a efectua lucrări în interiorul computerului](#).
- 2 Scoateți [cardul de memorie SD](#).
- 3 Scoateți [unitatea optică](#).
- 4 Scoateți [capacul bazei](#).
- 5 Scoateți [bateria](#).
- 6 Scoateți [memoria](#).
- 7 Scoateți [placa WLAN](#).
- 8 Scoateți [unitatea SSD](#).
- 9 Scoateți [boxele](#).
- 10 Scoateți [bateria rotundă](#).
- 11 Scoateți [ansamblul hard diskului](#).
- 12 Scoateți [placa termică](#).
- 13 Scoateți [panoul I/O](#).
- 14 Scoateți [touchpadul](#).

- 15 Scoateți **ansamblul afișajului**.
- 16 Scoateți **placa butonului de alimentare**.
- 17 Scoateți **butonul de alimentare cu cititor de amprente**.
- 18 Scoateți **butonul de alimentare**.
- 19 Scoateți **balamalele afișajului**.
- 20 Scoateți **portul pentru adaptorul de alimentare**.
- 21 Scoateți **placa de sistem**.

Despre această sarcină

După efectuarea pașilor de mai sus, ceea ce rămâne este ansamblul zonei de sprijin pentru mâini și al tastaturii.



Depanare

Diagnosticarea prin evaluarea îmbunătățită a sistemului la preîncărcare – diagnosticare ePSA

AVERTIZARE: Utilizați diagnosticarea ePSA pentru a testa numai computerul dumneavoastră. Folosirea acestui program pe alte computere poate cauza rezultate nevalide sau mesaje de eroare.

Diagnosticarea ePSA (denumiă și diagnosticare de sistem) efectuează o verificare completă a hardware-ului. Diagnosticarea ePSA este integrată în BIOS și este lansată intern de către acesta. Diagnosticarea de sistem integrată oferă un set de opțiuni pentru anumite dispozitive sau grupuri de dispozitive care vă permit să:

- Executați teste automat sau într-un mod interactiv.
- Repetați teste.
- Afișați sau salvați rezultatele testelor.
- Executați teste amănunțite pentru a introduce opțiuni suplimentare de testare, care oferă informații adiționale despre dispozitivul/dispozitivele defect(e).
- Vizualizați mesaje de stare, care vă informează dacă testele au fost finalizate cu succes.
- Vizualizați mesaje de eroare, care vă informează despre problemele întâmpinate în timpul testării.

NOTIFICARE: Unele teste pentru anumite dispozitive necesită interacțiunea utilizatorului. Asigurați-vă întotdeauna că sunteți în fața terminalului computerului când sunt efectuate testele de diagnosticare.

Executarea diagnosticării ePSA

- 1 Porniți computerul.
- 2 Când computerul se încarcă, apăsați tasta F12 când apare sigla Dell.
- 3 În ecranul meniului de încărcare, selectați opțiunea **Diagnostics** (Diagnosticare).
- 4 Faceți clic pe săgeata din colțul din stânga-jos.
Este afișată pagina de pornire a diagnosticării.
- 5 Faceți clic pe săgeata din colțul dreapta-jos pentru a trece la pagina de listare.
Sunt listate elementele detectate.
- 6 Pentru a executa un test de diagnosticare pe un anumit dispozitiv, apăsați tasta Esc și faceți clic pe **Yes** (Da) pentru a opri testul de diagnosticare.
- 7 Selectați dispozitivul din panoul din partea stângă și faceți clic pe **Run Tests** (Executare teste).
- 8 Dacă există probleme, sunt afișate codurile erorilor.
Notați codul erorii și numărul de validare și contactați Dell.

Indicatoarele luminoase de diagnosticare a sistemului

Indicatorul luminos de stare a bateriei

Indică starea de alimentare și de încărcare a bateriei.

Adaptorul de alimentare este conectat și bateria are un nivel de încărcare de peste 5 %.

Computerul funcționează pe baterie și bateria are un nivel de încărcare de sub 5 %.

Stins

- Adaptorul de alimentare este conectat și bateria este încărcată complet.
- Computerul funcționează pe baterie și bateria are un nivel de încărcare de peste 5 %.
- Computerul este în stare de repaus, de hibernare sau este oprit.

Indicatorul luminos de alimentare și de încărcare a bateriei iluminează intermitent galben cu coduri de clipire care indică defecțiuni.

De exemplu, indicatorul luminos de alimentare și de încărcare a bateriei iluminează intermitent galben de două ori, urmate de o pauză, apoi iluminează intermitent alb de trei ori, urmate de o pauză. Acest model 2,3 continuă până când computerul se oprește, ceea ce indică că nu se detectează memoria sau RAM.

Următorul tabel ilustrează diferite modele de iluminare pentru alimentare și pentru încărcarea bateriei și problemele asociate.

Tabel 4. Codurile LED

Codurile de iluminare de diagnosticare	Descriere problemă
2,1	Eroare procesor
2,2	Placa de sistem: defecțiune BIOS sau ROM (Read-Only Memory)
2,3	Nu se detectează memoria sau RAM (Random-Access Memory)
2,4	Defecțiune la memorie sau RAM (Random-Access Memory)
2,5	Memorie instalată nevalidă
2,6	Eroare placă de sistem sau chipset
2,7	Eroare afișaj
3,1	Defecțiune baterie rotundă
3,2	Defecțiune PCI, placă/chip video
3,3	Nu s-a găsit imaginea de recuperare
3,4	S-a găsit imaginea de recuperare, dar este nevalidă
3,5	Defecțiune șină de alimentare
3,6	Actualizarea sistemului BIOS incompletă
3,7	Eroare Management Engine (Motor de gestionare)

Indicator luminos de stare a camerei: Indică dacă este utilizată camera.

- Alb continuu — Camera este utilizată.
- Oprit — Camera nu este utilizată.

Indicator luminos Caps Lock: Indică dacă tasta Caps Lock este activată sau dezactivată.

- Alb continuu — Caps Lock activat.
- Oprit — Caps Lock dezactivat.

Actualizarea BIOS (cheie USB)

- 1 Urmați procedura de la pasul 1 la pasul 7 din secțiunea „Actualizarea sistemului BIOS” pentru a descărca cel mai recent fișier de program de configurare BIOS.
- 2 Creați o unitate USB încărcabilă. Pentru mai multe informații, consultați articolul [SLN143196](http://www.dell.com/support) din baza de cunoștințe de la adresa www.dell.com/support.
- 3 Copiați fișierul programului de configurare BIOS pe unitatea USB încărcabilă.
- 4 Conectați unitatea USB încărcabilă la computerul care necesită actualizarea BIOS.
- 5 Reporniți computerul și apăsați **F12** când se afișează sigla Dell pe ecran.

- 6 Încărcați de pe unitatea USB, din **One Time Boot Menu (Meniu de încărcare unică)**.
- 7 Tastați numele de fișier al programului de configurare BIOS și apăsați **Enter**.
- 8 Apare fereastra **BIOS Update Utility (Utilitar actualizare BIOS)**. Uurmați instrucțiunile de pe ecran pentru a finaliza actualizarea BIOS.

Actualizarea sistemului BIOS

Despre această sarcină

Poate fi necesar să actualizați sistemul BIOS când este disponibilă o actualizare sau după înlocuirea plăcii de sistem.

Pentru a actualiza sistemul BIOS, urmați acești pași:

Pași

- 1 Porniți computerul.
- 2 Accesați www.dell.com/support.
- 3 Faceți clic pe **Product Support (Asistență produs)**, introduceți eticheta de service aferentă computerului și faceți clic pe **Submit (Remitere)**.

NOTIFICARE: Dacă nu aveți eticheta de service, utilizați caracteristica de detectare automată sau răsfoiți manual după modelul computerului.

- 4 Faceți clic pe **Drivers & downloads (Drivere și descărcări) > Find it myself (Îl găsesc singur)**.
- 5 Selectați sistemul de operare instalat pe computerul dvs.
- 6 Derulați în josul paginii și extindeți secțiunea **BIOS**.
- 7 Faceți clic pe **Download (Descărcare)** pentru a descărca cea mai nouă versiune de BIOS pentru computerul dvs.
- 8 După ce se termină descărcarea, accesați folderul în care ați salvat fișierul de actualizare a BIOS-ului.
- 9 Faceți dublu clic pe pictograma fișierului de actualizare pentru BIOS și urmați instrucțiunile de pe ecran.

Opțiuni pentru copia de rezervă și recuperare

Dell propune mai multe opțiuni pentru recuperarea sistemului de operare Windows de pe PC-ul dumneavoastră Dell. Pentru mai multe informații, Consultați [Opțiuni Dell pentru copia de rezervă și recuperarea Windows](#).

Ciclul de alimentare Wi-Fi

Despre această sarcină

În cazul în care computerul nu are acces la internet din cauza problemelor de conectivitate Wi-Fi, poate fi efectuată o procedură de ciclu de alimentare Wi-Fi. Următoare procedură oferă instrucțiuni pentru efectuarea unui ciclu de alimentare Wi-Fi:

NOTIFICARE: Unii furnizori de servicii de internet oferă un dispozitiv combinat modem/router.

Pași

- 1 Opriți computerul.
- 2 Opriți modemul.
- 3 Opriți routerul wireless.
- 4 Așteptați 30 de secunde.
- 5 Porniți routerul wireless.
- 6 Porniți modemul.
- 7 Porniți computerul.

Eliberarea electricității reziduale

Despre această sarcină

Electricitatea reziduală persistă pe componentele computerului inclusiv după ce acesta a fost oprit și bateria a fost scoasă. Procedura următoare prezintă instrucțiuni de eliberare a electricității reziduale:

Pași

- 1 Opriți computerul.
- 2 Deconectați adaptorul de curent de la computer.
- 3 Mențineți apăsat butonul de alimentare timp de 15 secunde pentru eliberarea electricității reziduale.
- 4 Conectați adaptorul de alimentare la computer.
- 5 Porniți computerul.

Solicitarea de asistență

Cum se poate contacta Dell

Condiții necesare

① **NOTIFICARE:** Dacă nu dispuneți de o conexiune Internet activă, puteți găsi informații de contact pe factura de achiziție, bonul de livrare, foaia de expediție sau catalogul de produse Dell.

Despre această sarcină

Dell oferă mai multe opțiuni de service și asistență online și prin telefon. Disponibilitatea variază în funcție de țară și produs și este posibil ca anumite servicii să nu fie disponibile în zona dvs. Pentru a contacta Dell referitor la probleme de vânzări, asistență tehnică sau servicii pentru clienți:

Pași

- 1 Accesați adresa **Dell.com/support**.
- 2 Selectați categoria de asistență.
- 3 Verificați țara sau regiunea dvs. în lista verticală **Choose a Country/Region (Alegeți o Țară/Regiune)** din partea de jos a paginii.
- 4 Selectați serviciul sau legătura de asistență tehnică adecvată, în funcție de necesitățile dvs.