

Vostro 3582

Manual de serviço (com unidade óptica)



Notas, avisos e advertências

 **NOTA:** Uma NOTA indica informações importantes que ajudam você a usar melhor o seu produto.

 **CUIDADO:** um AVISO indica possíveis danos ao hardware ou a possibilidade de perda de dados e informa como evitar o problema.

 **ATENÇÃO:** uma ADVERTÊNCIA indica possíveis danos à propriedade, lesões corporais ou risco de morte.

© 2018 - 2019 Dell Inc. ou suas subsidiárias. Todos os direitos reservados. A Dell, a EMC, e outras marcas são marcas comerciais da Dell Inc. ou suas subsidiárias. Outras marcas podem ser marcas comerciais de seus respectivos proprietários.

1 Como trabalhar no computador.....	6
Instruções de segurança.....	6
Antes de trabalhar na parte interna do computador.....	6
Proteção contra ESD (ElectroStatic Discharge [descarga eletrostática]).....	7
Transporte de componentes sensíveis.....	7
Kit de manutenção em campo contra descarga eletrostática.....	8
Após trabalhar na parte interna do computador.....	9
2 Tecnologia e componentes.....	10
DDR4.....	10
HDMI 1.4.....	11
Recursos de USB.....	12
Memória Intel Optane.....	14
Como ativar a memória Intel Optane.....	14
Como desativar a memória Intel Optane.....	14
3 Como remover e instalar componentes.....	15
Ferramentas recomendadas.....	15
Lista de parafusos.....	15
Cartão Micro SD.....	16
Como remover um cartão microSD.....	16
Como instalar o cartão micro SD.....	17
Unidade óptica.....	18
Como remover a unidade óptica.....	18
Como instalar a unidade óptica.....	19
Tampa da base.....	20
Como remover a tampa da base.....	20
Como instalar a tampa da base.....	22
Bateria.....	23
Como remover a bateria.....	23
Como instalar a bateria.....	24
Módulos de memória.....	25
Como remover o módulo de memória.....	25
Instalar o módulo de memória.....	26
M2. Unidade de estado sólido (SSD) SATA.....	27
Como remover a unidade de estado sólido M.2 2280.....	27
Como instalar a unidade de estado sólido M.2 2280.....	28
Como remover a unidade de estado sólido M.2 2230.....	29
Como instalar a unidade de estado sólido M.2 2230.....	30
Placa de I/O.....	32
Como remover a placa de E/S.....	32
Instalando a placa de E/S.....	32
Touchpad.....	33
Como remover o touchpad.....	33

Como instalar o touchpad.....	35
Montagem do disco rígido.....	37
Como remover o conjunto do disco rígido.....	37
Como instalar o conjunto do disco rígido.....	38
Disco rígido.....	39
Como remover o disco rígido.....	39
Como instalar o disco rígido.....	40
placa WLAN.....	41
Como remover a placa WLAN.....	41
Como instalar a placa WLAN.....	42
Bateria de célula tipo moeda.....	43
Como remover a bateria de célula tipo moeda.....	43
Instalando a bateria de célula tipo moeda.....	44
Placa térmica.....	45
Como remover a placa térmica.....	45
Como instalar a placa térmica.....	47
Alto-falante.....	49
Como remover os alto-falantes.....	49
Como instalar os alto-falantes.....	50
Conjunto da tela.....	51
Como remover o conjunto da tela.....	51
Como instalar o conjunto da tela.....	53
Placa de sistema.....	55
Como remover a placa de sistema.....	55
Como instalar a placa de sistema.....	58
Montagem do botão liga/desliga com leitor de impressão digital.....	60
Como remover o conjunto do botão liga/desliga com o leitor de impressão digital.....	60
Como instalar o conjunto do botão liga/desliga com leitor de impressão digital.....	61
Painel da tela.....	62
Como remover a tampa frontal da tela.....	62
Como instalar a tampa frontal da tela.....	63
Câmara.....	64
Como remover a câmara.....	64
Como instalar a câmara.....	65
Painel da tela.....	66
Como remover o painel da tela.....	66
Instalação do painel da tela.....	68
Dobradiças da tela.....	70
Como remover as dobradiças do monitor.....	70
Como instalar as dobradiças da tela.....	71
Cabo da tela.....	72
Como remover o cabo da tela.....	72
Como instalar o cabo da tela.....	73
Placa do botão liga/desliga.....	74
Como remover a placa do botão liga/desliga.....	74
Como instalar a placa do botão liga/desliga.....	75
Botão liga/desliga.....	76
Como remover o botão ligar/desliga.....	76
Como instalar o botão liga/desliga.....	77
Porta do conector de alimentação.....	78

Como remover a porta do conector de alimentação.....	78
Como instalar a porta do conector de alimentação.....	79
Tampa traseira da tela.....	80
Como remover a tampa traseira da tela.....	80
Conjunto do apoio para as mãos e teclado.....	81
Removendo o conjunto do apoio para as mãos e teclado.....	81
4 Como diagnosticar e solucionar problemas.....	83
Diagnóstico da avaliação avançada de pré-inicialização do sistema (ePSA).....	83
Como executar o diagnóstico ePSA.....	83
Luzes de diagnóstico do sistema.....	83
Como atualizar o BIOS (chave USB).....	84
Como atualizar o BIOS.....	85
Mídia de backup e opções de recuperação.....	85
Ciclo de energia Wi-Fi.....	85
Liberação de carga residual.....	85
5 Como obter ajuda.....	87
Como entrar em contato com a Dell.....	87

Como trabalhar no computador

Instruções de segurança

Utilize as seguintes diretrizes de segurança para proteger o computador contra possíveis danos e garantir sua segurança pessoal. Salvo indicação em contrário, os procedimentos descritos neste documento pressupõem que:

- Você leu as informações de segurança fornecidas com o computador.
- Um componente pode ser substituído ou, se tiver sido adquirido separadamente, ele pode ser instalado executando o procedimento de remoção na ordem inversa.

ⓘ **NOTA:** Desconecte todas as fontes de energia antes de abrir a tampa ou os painéis do computador. Depois de terminar de trabalhar na parte interna do computador, recoloque todas as tampas, painéis e parafusos antes de conectar o computador à fonte de alimentação.

ⓘ **NOTA:** Antes de trabalhar na parte interna do computador, leia as informações de segurança fornecidas com o computador. Para obter mais informações sobre as práticas recomendadas de segurança, consulte a página inicial de Regulatory Compliance (Conformidade com normas) em www.dell.com/regulatory_compliance

⚠ **CUIDADO:** Vários reparos podem ser feitos apenas por um técnico de serviço certificado. Você deve somente resolver problemas ou efetuar reparos simples conforme autorizado na documentação do produto, ou conforme instruído pela equipe de serviço e suporte por telefone. Danos decorrentes de mão-de-obra não autorizada pela Dell não serão cobertos pela garantia. Leia e siga as instruções de segurança que acompanham o produto.

⚠ **CUIDADO:** Para evitar descarga eletrostática, elimine a eletricidade estática do seu corpo usando uma pulseira de aterramento ou tocando periodicamente em uma superfície metálica sem pintura aterrada para aterrar seu corpo antes de tocar no computador para executar tarefas de desmontagem.

⚠ **CUIDADO:** Manuseie os componentes e as placas com cuidado. Não toque nos componentes ou nos contatos da placa. Segure a placa pelas bordas ou pelo suporte metálico de montagem. Segure os componentes, como processadores, pelas bordas e não pelos pinos.

⚠ **CUIDADO:** Ao desconectar um cabo, puxe-o pelo conector ou pela respectiva aba de puxar, e nunca pelo próprio cabo. Alguns cabos possuem conectores com presilhas de travamento. Se for desconectar esse tipo de cabo, pressione as presilhas de travamento antes de desconectá-lo. Ao remover os conectores, mantenha-os uniformemente alinhados para evitar a torção dos pinos deles. Além disso, antes de conectar um cabo, verifique se ambos os conectores estão orientados e alinhados corretamente.

ⓘ **NOTA:** A cor do computador e de determinados componentes pode ser diferente daquela mostrada neste documento.

Antes de trabalhar na parte interna do computador

Sobre esta tarefa

Para evitar danos ao seu computador, execute as etapas a seguir antes de começar a trabalhar na parte interna do computador.

Etapas

1. Certifique-se de seguir as [Instruções de segurança](#).
2. Certifique-se de que a superfície de trabalho está nivelada e limpa para evitar que a tampa do computador sofra arranhões.
3. Se o computador estiver conectado a um dispositivo de encaixe (encaixado), desencaixe-o.

⚠ **CUIDADO:** Para desconectar um cabo de rede, primeiro desconecte-o do computador e, em seguida, desconecte-o do dispositivo de rede.

4. Desconecte todos os cabos de rede do computador.
5. Desconecte o computador e todos os dispositivos conectados de suas tomadas elétricas.
6. Feche a tela e vire o computador sobre uma superfície de trabalho plana com a parte de baixo voltada para cima.

 **NOTA:** Para evitar danos à placa de sistema, remova a bateria principal antes de fazer a manutenção no computador.

7. Remova a bateria principal.
8. Desvire o computador.
9. Abra a tela.
10. Pressione o botão liga/desliga para ligar a placa de sistema à terra.

 **CUIDADO:** Para proteção contra choques elétricos, sempre desligue o computador da tomada elétrica antes de abrir a tela.

 **CUIDADO:** Antes de tocar em qualquer componente na parte interna do computador, elimine a eletricidade estática de seu corpo tocando em uma superfície metálica sem pintura, como o metal da parte posterior do computador. No decorrer do trabalho, toque periodicamente em uma superfície metálica sem pintura para dissipar a eletricidade estática, que pode danificar os componentes internos.

11. Remova quaisquer Express Cards ou Smart Cards instalados dos respectivos slots.

Proteção contra ESD (ElectroStatic Discharge [descarga eletrostática])

A descarga eletrostática é uma das principais preocupações ao manusear componentes eletrônicos, principalmente dispositivos sensíveis, como placas de expansão, processadores, DIMMs de memória e placas de sistema. Cargas muito leves podem danificar circuitos de maneira não muito evidente, como problemas intermitentes ou redução da vida útil do produto. Como a indústria incentiva o menor consumo de energia e o aumento da densidade, a proteção ESD é uma preocupação crescente.

Devido ao aumento da densidade dos semicondutores usados em produtos mais recentes da Dell, a sensibilidade a danos estáticos agora é maior que a de produtos anteriores da Dell. Por esse motivo, alguns métodos previamente aprovados quanto ao manuseio de peças não são mais aplicáveis.

Os dois tipos reconhecidos de danos de descarga eletrostática são falhas catastróficas e falhas intermitentes.

- **Catastrófica** - as falhas catastróficas representam aproximadamente 20% das falhas relacionadas a descargas eletrostáticas. O dano causa uma perda imediata e completa da funcionalidade do dispositivo. Um exemplo de falha catastrófica é um DIMM de memória que recebeu um choque estático e gera imediatamente um sintoma de "No POST/No Vídeo" (Sem POST/Sem Vídeo), com a emissão de um código de bipe para uma memória com defeito ou ausente.
- **Intermitente:** falhas intermitentes representam quase 80% das falhas relacionadas a descargas eletrostáticas. A alta taxa de falhas intermitentes indica que, na maior parte do tempo em que ocorrem os danos, eles não são imediatamente reconhecidos. O DIMM recebe um choque estático, mas o funcionamento da linha de interconexão é meramente enfraquecido e não produz imediatamente sintomas externos relacionados ao dano. A linha de interconexão enfraquecida pode demorar semanas ou meses para se decompor, enquanto isso, pode causar degradação da integridade da memória, erros de memória intermitentes, etc.

O tipo de dano mais difícil de reconhecer e corrigir é a falha intermitente (também chamada de latente ou de "tipo paciente de baixa prioridade").

Siga as etapas a seguir para evitar danos causados por descargas eletrostáticas:

- Utilize uma pulseira antiestática contra ESD com fio adequadamente aterrada. O uso de pulseiras antiestáticas sem fio não é mais permitido; elas não fornecem proteção adequada. Tocar no chassi antes de manusear as peças não garante a proteção adequada contra descarga eletrostática em peças com maior sensibilidade.
- Manuseie todos os componentes sensíveis a estática em uma área sem estática. Se possível, use tapetes antiestáticos e painéis de bancada.
- Ao remover da embalagem de papelão um componente sensível a estática, não remova o componente da embalagem antiestática até que você esteja pronto para instalá-lo. Antes de retirar a embalagem antiestática, descarregue a eletricidade estática do seu corpo.
- Antes de transportar um componente sensível a estática, coloque-o em uma embalagem antiestática.

Transporte de componentes sensíveis

Quando for transportar componentes sensíveis a descargas eletrostáticas, como peças de reposição ou peças a serem devolvidas à Dell, é essencial colocar essas peças nas bolsas antiestáticas para garantir um transporte seguro.

Levantamento de equipamentos

Siga as seguintes diretrizes para quando estiver levantando equipamentos pesados:

 **CUIDADO: Não levante mais do que 50 libras. Sempre utilize recursos adicionais ou um dispositivo de levantamento mecânico.**

1. Pise de maneira firme e equilibrada. Mantenha seus pés afastados para formar uma base estável, com os pés virados para fora.
2. Contraia os músculos do estômago. A musculatura abdominal suporta a sua coluna quando você levanta, compensando a força da carga.
3. Levante com as pernas, não com as costas.
4. Mantenha a carga próxima. Quanto mais próxima estiver da sua coluna, menos força exercerá sobre as suas costas.
5. Mantenha sua coluna ereta tanto para levantar como para baixar uma carga. Não adicione o peso do seu corpo à carga. Evite girar seu corpo e suas costas.
6. Siga as mesmas técnicas na ordem inversa para descer a carga.

Kit de manutenção em campo contra descarga eletrostática

O kit de serviço de campo não monitorado é o mais comumente usado. Cada kit de manutenção em campo inclui três componentes principais: tapete antiestático, pulseira antiestática e fio de ligação.

Componentes de um kit de manutenção em campo contra ESD

Os componentes de um kit de manutenção em campo contra ESD são:

- **Tapete antiestática** – o tapete antiestática é dissipativo e as peças podem ser colocadas sobre ele durante os procedimentos de serviço. Ao usar um tapete antiestático, sua pulseira antiestática deve estar ajustada, e o fio de ligação deve estar conectado ao tapete e diretamente ao sistema em que se está trabalhando. Quando dispostas corretamente, as peças de serviço podem ser removidas da bolsa antiestática e colocadas diretamente no tapete. Itens sensíveis à descarga eletrostática estão seguros nas suas mãos, no tapete antiestático, no sistema ou na dentro da bolsa.
- **Pulseira e fio de ligação** – A pulseira antiestática e o fio de ligação podem ser conectados diretamente entre seu pulso e o hardware caso não seja necessário usar o tapete antiestático ou conectados ao tapete antiestático para proteger o hardware que está temporariamente colocado no tapete. A conexão física da pulseira antiestática e do fio de ligação entre a pele, o tapete antiestático e o hardware é conhecida como ligação. Use apenas kits de manutenção em campo com uma pulseira antiestática, um tapete e um fio de ligação. Nunca use tiras pulseiras antiestáticas wireless. Lembre-se sempre de que os fios internos de uma pulseira antiestática são propensos a danos provocados pelo uso e desgaste normais e devem ser regularmente verificados com um testador de pulseira antiestática para evitar danos acidentais ao hardware contra descarga eletrostática. Recomenda-se testar a pulseira antiestática e o fio de ligação pelo menos uma vez por semana.
- **Testador de pulseira antiestática** – Os fios dentro de uma pulseira antiestática são propensos a danos ao longo do tempo. Ao usar um kit não monitorado, recomenda-se testar regularmente a pulseira antes de cada chamada de serviço e, pelo menos, uma vez por semana. O uso de um testador de pulseira antiestática é o melhor método para fazer esse teste. Se você não tiver seu próprio testador, verifique com o seu escritório regional para saber se eles têm um. Para executar o teste, conecte o fio de ligação da pulseira antiestática no testador enquanto ela estiver colocada em seu pulso e pressione o botão para testar. Um LED na cor verde acenderá se o teste for bem-sucedido; um LED na cor vermelha acenderá e um sinal sonoro será emitido se o teste falhar.
- **Elementos isolantes** – É essencial manter os dispositivos sensíveis a descargas eletrostáticas, como invólucros plásticos de dissipador de calor, afastados de peças internas isolantes e que muitas vezes estão altamente carregados.
- **Ambiente de trabalho** – Antes de utilizar o kit de manutenção em campo contra descarga eletrostática, avalie a situação no local do cliente. Por exemplo, o uso do kit em um ambiente de servidor é diferente daquele empregado em um ambiente de desktops ou computadores portáteis. Normalmente, os servidores são instalados em um rack dentro de um data center; desktops ou computadores portáteis geralmente são colocados em mesas de escritório ou compartimentos. Procure sempre uma grande área de trabalho plana e aberta que esteja organizada e seja grande o suficiente para utilizar o kit contra descarga eletrostática e tenha espaço adicional para acomodar o tipo de sistema que está sendo reparado. A área de trabalho também não deve conter isolantes que possam causar uma descarga eletrostática. Sobre a área de trabalho, isolantes como isopor e outros plásticos devem ser sempre movidos a pelo menos 12 polegadas ou 30 centímetros de distância de peças sensíveis antes de fisicamente manusear componentes de hardware.
- **Embalagem antiestática** – Todos os dispositivos sensíveis a descargas eletrostáticas devem ser enviados e recebidos em uma embalagem sem estática. É preferível usar embalagens de metal com proteção estática. Porém, lembre-se de sempre devolver a peça danificada no mesmo invólucro ou embalagem de ESD na qual a peça foi enviada. O invólucro de ESD deve ser dobrado e fechado com fita adesiva e todo material de embalagem de poliestireno deve ser usado na caixa original na qual a nova peça foi enviada. Os

dispositivos sensíveis a descargas eletrostáticas devem ser removidos da embalagem apenas para serem colocados em uma superfície de trabalho protegida contra descargas eletrostáticas, e as peças jamais devem ser colocadas em cima do invólucro contra descargas eletrostáticas, pois apenas a parte interna do invólucro é blindada. Sempre mantenha as peças em sua mão, no tapete antiestático, no sistema ou dentro da embalagem antiestática.

- **Transporte de componentes sensíveis** – Ao transportar componentes sensíveis à descarga eletrostática, tais como peças de substituição ou peças a serem devolvidas à Dell, é essencial colocar essas peças em bolsas antiestáticas para transporte seguro.

Resumo da proteção contra descargas eletrostáticas

É recomendado que todos os técnicos de serviço em campo usem a tradicional pulseira antiestática com aterramento e com fio, além de tapete antiestático protetor, todas as vezes que prestarem serviço em produtos Dell. Além disso, é essencial que os técnicos mantenham as peças sensíveis separadas de todas as peças isolantes ao executar serviços e utilizem bolsas antiestáticas para transportar peças sensíveis.

Após trabalhar na parte interna do computador

Sobre esta tarefa

Após concluir qualquer procedimento de substituição, certifique-se de conectar os dispositivos, placas e cabos externos antes de ligar o computador.

 **CUIDADO: Para evitar danos ao computador, use apenas a bateria projetada para este computador Dell. Não use baterias projetadas para outros computadores Dell.**

Etapas

1. Conecte os dispositivos externos, como replicador de portas ou bases de mídia, e recoloque quaisquer placas, como a ExpressCard.
2. Conecte os cabos de telefone ou de rede ao computador.

 **CUIDADO: Para conectar um cabo de rede, conecte-o primeiro ao dispositivo de rede e só depois o conecte ao computador.**

3. Conecte o computador e todos os dispositivos conectados às suas tomadas elétricas.
4. Ligue o computador.

Tecnologia e componentes

NOTA: As instruções apresentadas nesta seção são aplicáveis a computadores fornecidos com o sistema operacional Windows 10. O Windows 10 vem instalado de fábrica neste computador.

Tópicos:

- [DDR4](#)
- [HDMI 1.4](#)
- [Recursos de USB](#)
- [Memória Intel Optane](#)

DDR4

A memória DDR4 (double data rate de quarta geração) é uma sucessora de alta velocidade para as tecnologias DDR2 e DDR3 e permite até 512 GB de capacidade, comparado ao máximo de 128 GB por DIMM do DDR3. A memória de acesso aleatório dinâmica síncrona DDR4 é codificada diferentemente de SDRAM e DDR para impedir que o usuário instale o tipo errado de memória no sistema.

A DDR4 precisa de 20% menos ou apenas 1,2 volts, em comparação com a DDR3, que requer 1,5 volts de energia elétrica para operar. A DDR4 também suporta um novo modo de desligamento profundo que permite que o dispositivo host entre no modo de espera sem precisar atualizar sua memória. Espera-se que o modo de desligamento profundo reduza o consumo de energia em espera de 40 a 50%.

Detalhes da DDR4

Existem diferenças sutis entre os módulos de memória DDR3 e DDR4, conforme listado abaixo.

Diferença de entalhe chave

O entalhe chave em um módulo DDR4 está em um local diferente do entalhe em um módulo DDR3. Ambos os entalhes estão na borda de inserção, mas o local do entalhe no DDR4 é um pouco diferente, para evitar que o módulo seja instalado em uma placa ou plataforma incompatível.



Figura 1. Diferença de entalhe

Espessura aumentada

Os módulos DDR4 são ligeiramente mais espessos que o DDR3, para acomodar mais camadas de sinal.



Figura 2. Diferença de espessura

Extremidade curvada

Os módulos DDR4 apresentam uma borda curva para ajudar na inserção e aliviar a tensão na placa durante a instalação da memória.

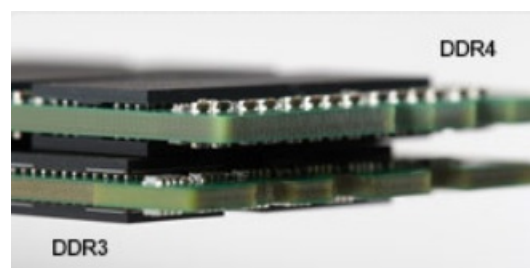

Figura 3. Extremidade curvada

Erros de memória

Erros de memória no sistema exibem o novo código de falha ON-FLASH-FLASH ou ON-FLASH-ON. Se toda a memória falhar, o LCD não ligará. Solucione problemas de possíveis falhas de memória testando módulos de memória bons nos conectores de memória na parte inferior do sistema ou sob o teclado, como em alguns sistemas portáteis.

NOTA: A memória DDR4 está embutida na placa e não é um DIMM substituível como mostrado e referido.

HDMI 1.4

Este tópico explica o HDMI 1.4 e seus recursos, juntamente com as vantagens.

Interface Multimídia de Alta Definição (HDMI) é uma interface de áudio/vídeo completamente digital, não compactada, suportada pela indústria. A HDMI fornece uma interface entre qualquer fonte de áudio/vídeo digital compatível, como um DVD player ou receptor A/V e um monitor de vídeo e/ou de áudio digital compatível, como uma TV digital (DTV). Aplicativos feitos para TVs e DVD players HDMI. A principal vantagem primária é a redução de cabos e a proteção de conteúdo. A HDMI suporta vídeo padrão, aprimorado ou de alta definição, além de áudio digital de multicanais em um único cabo.

NOTA: O HDMI 1.4 fornecerá suporte de áudio de canal 5.1.

Recursos do HDMI 1.4

- **Canal Ethernet HDMI** - Adiciona rede a alta velocidade HDMI de um link, permitindo que os usuários aproveitem plenamente os seus IP-os dispositivos ativados sem um cabo Ethernet separado
- **Canal de Retorno de áudio** - Permite que um TELEVISOR ligado por HDMI com um sintonizador incorporado para enviar dados de áudio "ascendentes" para um sistema de áudio surround, eliminando a necessidade de um cabo áudio em separado
- **3D** - Define entrada/saída protocolos para os principais formatos de vídeo 3D, abrindo o caminho para true (verdadeiro) jogos 3D e aplicativos 3D home theater
- **Content Type** (Tipo de conteúdo): a sinalização em tempo real de tipos de conteúdo entre o monitor e os dispositivos da fonte, permitindo que a TV otimize as configurações de imagem com base no tipo de conteúdo
- **Espaços de cores adicionais** - Adiciona suporte para outros modelos de cor usados em fotografia digital e vídeo de computador
- **Suporte para 4K**: permite resoluções de vídeo muito além de 1080p, com suporte para telas de próxima geração que concorrerão com os sistemas de cinema digital usados na maioria das salas de cinema comerciais
- **Conector micro HDMI** - Um conector novo e menor para telefones e outros dispositivos portáteis, com suporte para resoluções de até vídeo 1080p
- **Sistema de conexão para automotivos** - Novos cabos e conectores para sistemas de vídeo para automotivos, projetados para atender às necessidades únicas de o ambiente automobilismo ao mesmo tempo que fornecem qualidade de alta definição

Vantagens do HDMI

- O HDMI de qualidade transfere áudio e vídeo digital sem compressão, para uma qualidade de imagem a mais alta e definida.
- HDMI de baixo custo fornece a qualidade e a funcionalidade de uma interface digital enquanto suporta formatos de vídeo descompactados, de uma forma simples e de baixo custo
- O áudio HDMI suporta vários formatos de áudio, desde estéreo padrão até som surround multicanal.

- HDMI combina áudio e vídeo de multicanal e em um único cabo, eliminando o custo, a complexidade e a confusão de vários cabos atualmente usado em sistemas A/V
- HDMI suporta a comunicação entre a fonte de vídeo (como um DVD player) e o DTV, permitindo novas funcionalidade

Recursos de USB

A Universal serial bus, ou USB, foi apresentada em 1996. Ela simplificou incrivelmente a conexão entre computadores host e dispositivos periféricos como mouses, teclados, drivers externos e impressoras.

Vamos dar uma olhada rápida na evolução do USB, referenciando a tabela a seguir.

Tabela 1. A evolução do USB

Tipo	Taxa de transferência de dados	Categoria	Ano de introdução
USB 2.0	480 Mbps	Alta velocidade	2000
USB 3.0/USB 3.1 de 1ª geração	5 Gbps	Em super velocidade	2010
USB 3.1 Gen 2	10 Gbps	Em super velocidade	2013

USB 3.0/USB 3.1 de 1ª geração (USB SuperSpeed)

Ao longo dos anos, o USB 2.0 tem sido o padrão de interface de fato no mundo dos PCs com cerca de 6 bilhões de dispositivos vendidos e, ainda assim, a necessidade de mais velocidade continua aumentando, já que há hardwares de computação cada vez mais rápidos e demandas por largura de banda cada vez maiores. O USB 3.0/USB 3.1 de 1ª geração finalmente tem a resposta para as exigências dos consumidores com velocidade 10 vezes maior do que seu predecessor. Em resumo, os recursos do USB 3.1 de 1ª geração são os seguintes:

- Taxas de transferência mais altas (até 5 Gbps)
- Maior máximo de energia de barramento e corrente de dispositivo para acomodar dispositivos de alto desempenho
- Novos recursos de gerenciamento de energia
- Transferências de dados “Full-duplex” e suporte para novos tipos de transferência
- Compatibilidade com versões anteriores (USB 2.0)
- Novo conectores e cabo

Os tópicos abaixo abrangem algumas das perguntas mais frequentes sobre o USB 3.0/USB 3.1 de 1ª geração.



Velocidade

Atualmente, há três modos de velocidade definidos pela última especificação do USB 3.0/USB 3.1 de 1ª geração. Eles são SuperSpeed, Hi-Speed e Full-Speed. O novo modo SuperSpeed tem uma taxa de transferência de 4,8 Gbps. Ainda que a especificação mantenha os modos USB Hi-Speed e Full-Speed, mais conhecidos como USB 2.0 e 1.1, respectivamente, os modos mais lentos ainda operam a 480 Mbps e 12 Mbps respectivamente e são mantidos para manter a compatibilidade com versões anteriores.

O USB 3.0/USB 3.1 de 1ª geração atinge uma performance muito maior com as alterações técnicas abaixo:

- Um barramento físico adicional que é adicionado em paralelo com o barramento USB 2.0 existente (consulte a imagem abaixo).
- O USB 2.0 anteriormente tinha quatro fios (energia, terra, e um par para dados diferenciais); o USB 3.0/USB 3.1 de 1ª geração adiciona mais quatro para dois pares de sinal diferencial (recepção e transmissão) para um total de oito conexões nos conectores e o cabeamento.
- O USB 3.0/USB 3.1 de 1ª geração usa a interface de dados bidirecional em vez da disposição half-duplex da USB 2.0. Isso permite um aumento de 10 vezes na largura de banda teórica.

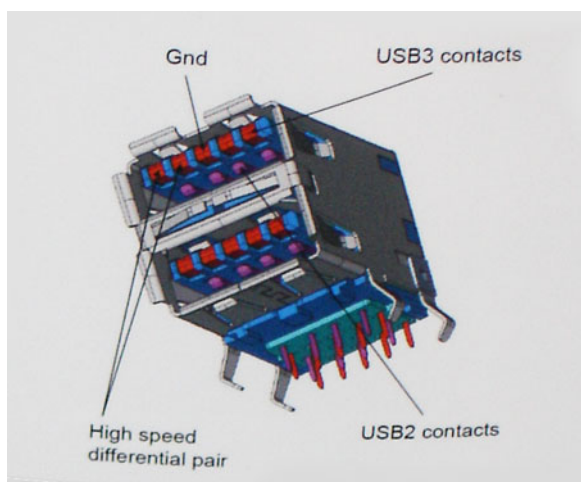

Com as demandas cada vez maiores de hoje em relação a transferências de dados com conteúdo de vídeo de alta definição, dispositivos de armazenamento com capacidade de terabyte, câmeras digitais com alta contagem de megapixel etc., o USB 2.0 talvez não seja rápido o bastante. Além disso, nenhuma conexão USB 2.0 conseguiria se aproximar das taxas teóricas de transferência máxima de 480 Mbps, transferindo dados a cerca de 320 Mbps (40 MB/s) — o máximo verdadeiro do mundo real. De forma semelhante, as conexões de USB 3.0/USB 3.1 de 1ª geração nunca chegarão aos 4,8 Gbps. Veremos provavelmente uma taxa máxima no mundo real de 400 MB/s com sobrecargas. Com essa velocidade, o USB 3.0/USB 3.1 de 1ª geração é um aprimoramento de 10 vezes em relação à USB 2.0.

Aplicativos

O USB 3.0/USB 3.1 de 1ª geração abre as vias e oferece mais capacidade para os dispositivos oferecerem uma experiência geral melhor. Em instâncias nas quais o vídeo de USB mal era tolerado anteriormente (pela perspectiva de compactação de vídeo, de latência e de resolução máxima), é fácil imaginar que, com de 5 a 10 vezes mais a largura de banda disponível, as soluções de vídeo de USB devem funcionar de forma bem melhor. O DVI de link único requer uma taxa de transferência de cerca de 2 Gbps. Se 480 Mbps era uma velocidade limitante, 5 Gbps é mais do que promissor. Com a velocidade prometida de 4,8 Gbps, o padrão chegará a alguns produtos que anteriormente não eram território do USB, como sistemas de armazenamento externo RAID.

Estão listados abaixo alguns dos produtos SuperSpeed USB 3.0/USB 3.1 de 1ª geração disponíveis:

- Discos rígidos externos de desktop USB 3.0/USB 3.1 de 1ª geração
- Discos rígidos portáteis USB 3.0/USB 3.1 de 1ª geração
- Adaptadores e dock stations USB 3.0/USB 3.1 de 1ª geração
- Leitores e unidades Flash USB 3.0/USB 3.1 de 1ª geração
- Unidades de estado sólido USB 3.0/USB 3.1 de 1ª geração
- RAIDs USB 3.0/USB 3.1 de 1ª geração
- Unidades de mídia óptica
- Dispositivos multimídia
- Rede
- Cartões adaptadores e hubs USB 3.0/USB 3.1 1ª geração

Compatibilidade

A boa notícia é que o USB 3.0/USB 3.1 de 1ª geração foi cuidadosamente planejado desde o início para coexistir de forma pacífica junto com o USB 2.0. Em primeiro lugar, embora o USB 3.0/USB 3.1 de 1ª geração especifique novas conexões físicas e assim os novos cabos aproveitam o recurso de alta velocidade do novo protocolo, o conector em si mantém o mesmo formato regular com os quatro contatos USB 2.0 no mesmo local exato de antes. Cinco novas conexões para transportar dados recebidos e transmitidos de forma independente estão presentes nos cabos USB 3.0/USB 3.1 de 1ª geração e apenas entram em contato quando conectados a uma conexão USB SuperSpeed adequada.

O Windows 10 terá suporte nativo para controladores USB 3.1 Gen 1ª geração. Isso é diferente das versões anteriores do Windows, que continuam a precisar de drivers separados para controladoras de USB 3.0/USB 3.1 de 1ª geração.

Memória Intel Optane

A memória Intel Optane funciona somente como um acelerador de armazenamento. Ela não substitui nem adiciona à memória (RAM) instalada no computador.

NOTA: A memória Intel Optane é compatível com computadores que atendam aos seguintes requisitos:

- **Processador Intel Core i3/i5/i7 de 7ª geração ou posterior**
- **Windows 10 versão de 64 bits ou posterior**
- **Driver de tecnologia de armazenamento Intel Rapid versão 15.9.1.1018 ou posterior**

Tabela 2. Especificações da memória Intel Optane

Recurso	Especificações
Interface	PCIe 3x2 NVMe 1.1
Conector	Slot da placa M.2 (2230/2280)
Configurações compatíveis	<ul style="list-style-type: none">• Processador Intel Core i3/i5/i7 de 7ª geração ou posterior• Windows 10 versão de 64 bits ou posterior• Driver de tecnologia de armazenamento Intel Rapid versão 15.9.1.1018 ou posterior
Capacity (Capacidade)	16 GB

Como ativar a memória Intel Optane

Etapas

1. Na barra de tarefas, clique na caixa de pesquisa e digite **Tecnologia de armazenamento Intel Rapid**.
2. Clique em **Tecnologia de armazenamento Intel Rapid**.
3. Na aba **Status**, clique em **Ativar** para ativar a memória Intel Optane.
4. Na tela de aviso, selecione uma unidade rápida compatível e, em seguida, clique em **Sim** para continuar a ativação da memória Intel Optane.
5. Clique em **Memória Intel Optane > Reinicializar** para ativar a memória Intel Optane.

NOTA: Pode levar até três inicializações subsequentes após a ativação para que o desempenho completo dos benefícios seja perceptível nos aplicativos.

Como desativar a memória Intel Optane

Sobre esta tarefa

CAUIDADO: Depois de desativar a memória Intel Optane, não desinstale o driver da tecnologia de armazenamento Intel Rapid, pois isso causará um erro de tela azul. A interface do usuário da tecnologia de armazenamento Intel Rapid pode ser removida sem a desinstalação do driver.

NOTA: A desativação da memória Intel Optane é necessária antes de remover o dispositivo de armazenamento SATA acelerado pelo módulo de memória Intel Optane do computador.

Etapas

1. Na barra de tarefas, clique na caixa de pesquisa e, em seguida, digite **Tecnologia de armazenamento Intel Rapid**.
2. Clique em **Intel Rapid Storage Technology** (Tecnologia de armazenamento Intel Rapid). A janela **Tecnologia de armazenamento Intel Rapid** será exibida.
3. Na aba **memória Intel Optane**, clique em **Desativar** para desativar a memória Intel Optane.
4. Clique em **Sim** se você aceitar o aviso. O progresso da desativação será exibido.
5. Clique em **Reinicializar** para concluir a desativação da memória Intel Optane e reinicie o computador.

Como remover e instalar componentes

Ferramentas recomendadas















Os procedimentos descritos neste documento podem exigir as seguintes ferramentas:

- Chaves Phillips 00 e 01
- Haste plástica

Lista de parafusos

A tabela a seguir fornece a lista de parafusos usados para prender diferentes componentes.

Tabela 3. Lista de parafusos

Componente	Tipo de parafuso	Quantidade	Imagem do parafuso
Tampa da base	M2x4	1	
	M2.5x7	6	
	M2x2	2	
Bateria	M2x3	4	
Montagem do disco rígido	M2x3	4	
Suporte do disco rígido	M3x3	4	
Placa do conector ODD	M2 x 2, cabeça larga	1	
Suporte da ODD	M2x3	2	
Suporte para placa WLAN	M2x3	1	
Montagem da tela	M2.5x5	5	
Painel da tela	M2x2	4	
Dobradiças da tela	M2.5x2.5	8	
	M2x2	2	
Touchpad	M2x2	4	

Componente	Tipo de parafuso	Quantidade	Imagem do parafuso
Placa do botão liga/desliga	M2x3	1	
Leitor de impressão digital	M2 x 2	1	
Placa térmica	M2x3	2	
Porta do adaptador de energia	M2x3	1	
Placa de E/S	M2x4	1	
Botão liga/desliga	M2x2	1	
Unidade de estado sólido	M2 x 2	1	
Placa de sistema	M2x4	1	
Suporte da antena wireless	M2x4	2	

Cartão Micro SD

Como remover um cartão microSD

Pré-requisitos

1. Siga o procedimento descrito em [Antes de trabalhar na parte interna do computador](#).

Etapas

1. Empurre o cartão micro SD para soltá-lo do computador.
2. Deslize o cartão micro SD para fora do computador.



Como instalar o cartão micro SD

Etapas

Deslize o micro Secure Digital no slot até encaixá-lo no lugar com um clique.



Próximas etapas

1. Siga o procedimento descrito em [Após trabalhar na parte interna do computador](#).

Unidade óptica

Como remover a unidade óptica

Etapas

1. Remova o parafuso (M2x2) que prende o conjunto da unidade óptica à tampa da base [1].
2. Deslize o conjunto da unidade óptica para fora do respectivo compartimento [2].



3. Remova os dois parafusos (M2x3) que fixam o suporte da unidade [1].
4. Remova o suporte da unidade [2].

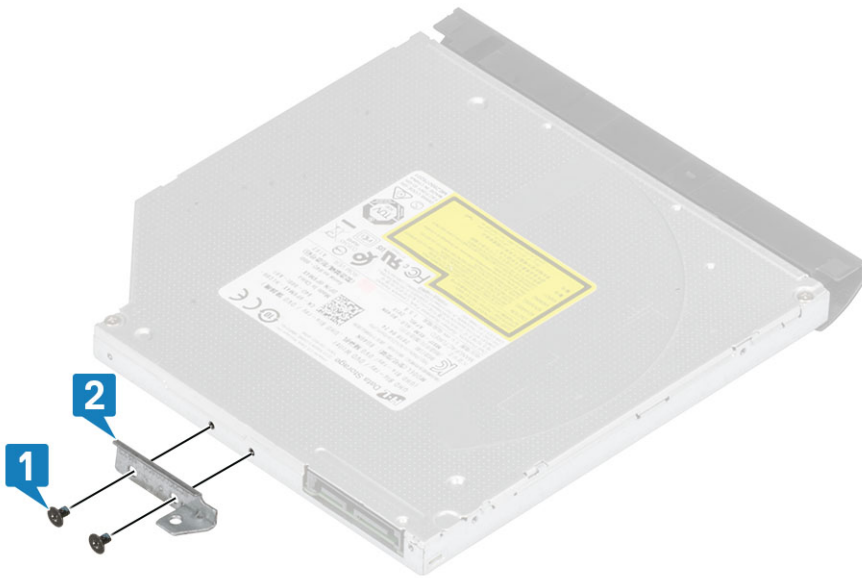

Como instalar a unidade óptica

Etapas

1. Alinhe o suporte da unidade óptica aos orifícios dos parafusos da unidade [1].
2. Recoloque os dois parafusos (M2x3) que fixam o suporte [2].

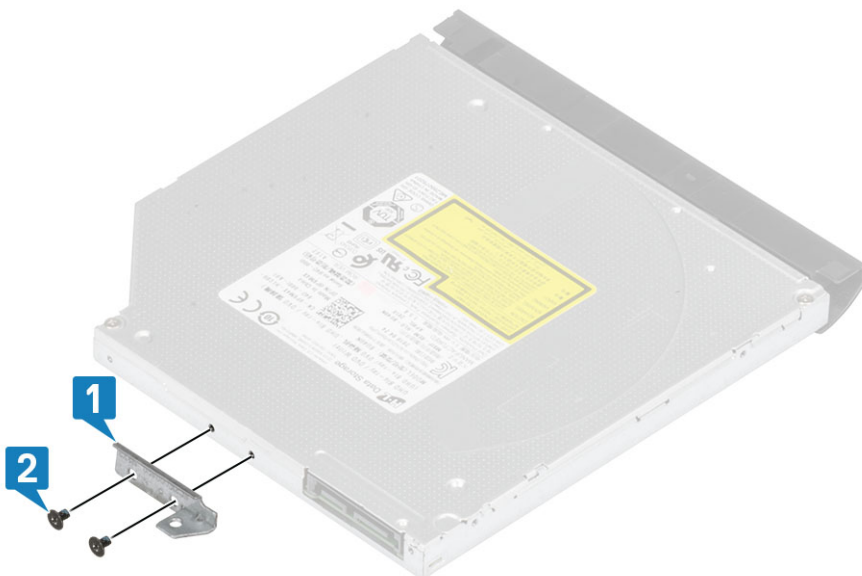

3. Deslize o conjunto da unidade óptica para dentro do respectivo compartimento [1].
4. Recoloque o parafuso (M2x2) que prende o conjunto da unidade óptica à tampa da base [2].



Próximas etapas

1. Instale o [cartão SD](#).
2. Siga os procedimentos descritos em [Após trabalhar na parte interna do computador](#).

Tampa da base

Como remover a tampa da base

Pré-requisitos

1. Siga o procedimento descrito em [Antes de trabalhar na parte interna do computador](#).
2. Remova o [cartão SD](#).
3. Remova a [unidade óptica](#).

Etapas

1. Solte os três parafusos prisioneiros que prendem a tampa da base ao sistema [1].
2. Remova o parafuso (M2x4) que prende a tampa da base ao sistema [2].
3. Remova os dois parafusos (M2x2) que prendem a tampa da base ao sistema [3].
4. Remova os seis parafusos (M2,5x7) que prendem a tampa da base ao sistema [4].



- 5. Retire a tampa da base do canto superior direito e continue fazendo isso até conseguir [1,2].
- 6. Eleve a tampa da base do sistema [3].

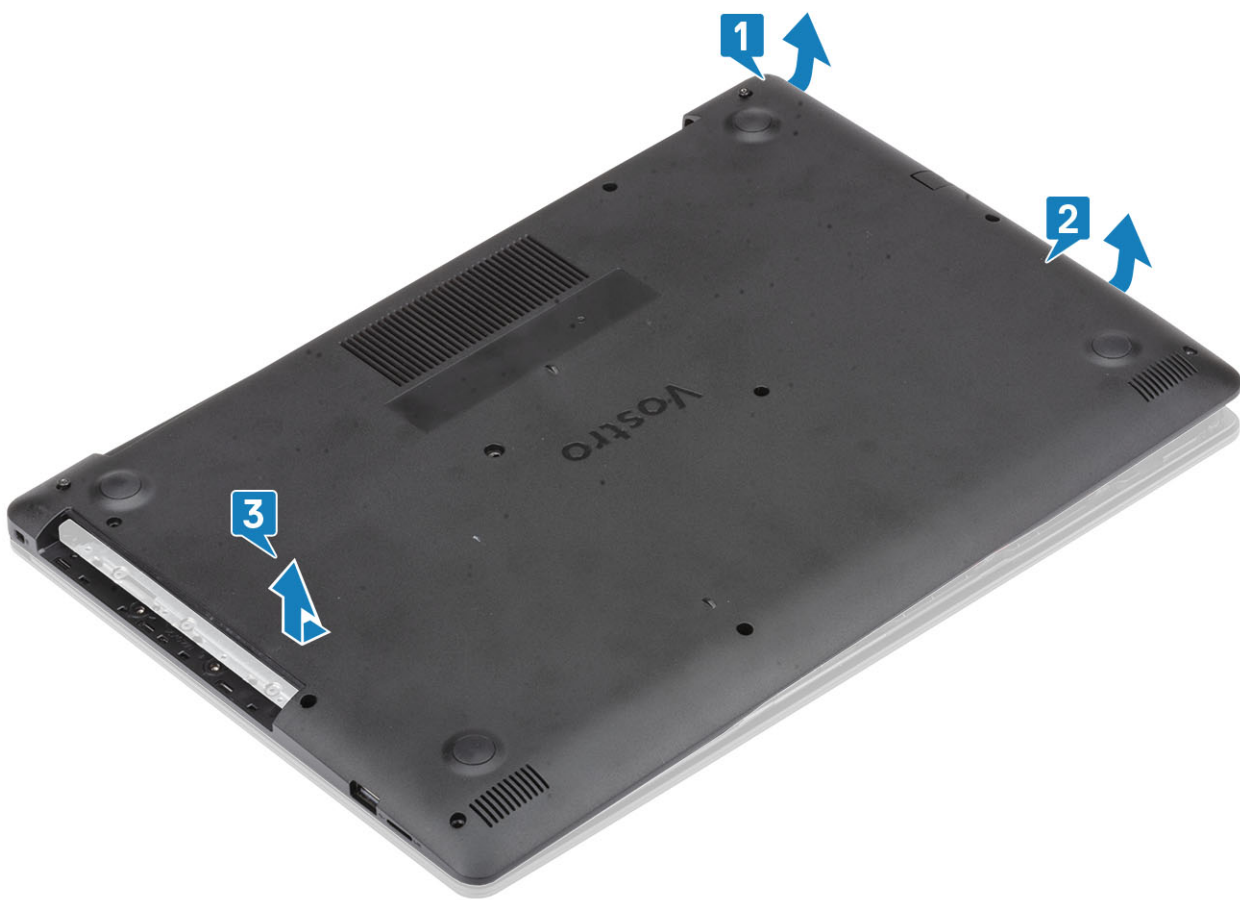

Como instalar a tampa da base

Etapas

1. Coloque a tampa da base no conjunto do apoio para as mãos e teclado [1].
2. Pressione no lado direito da tampa da base até ela encaixar no lugar [2, 3]

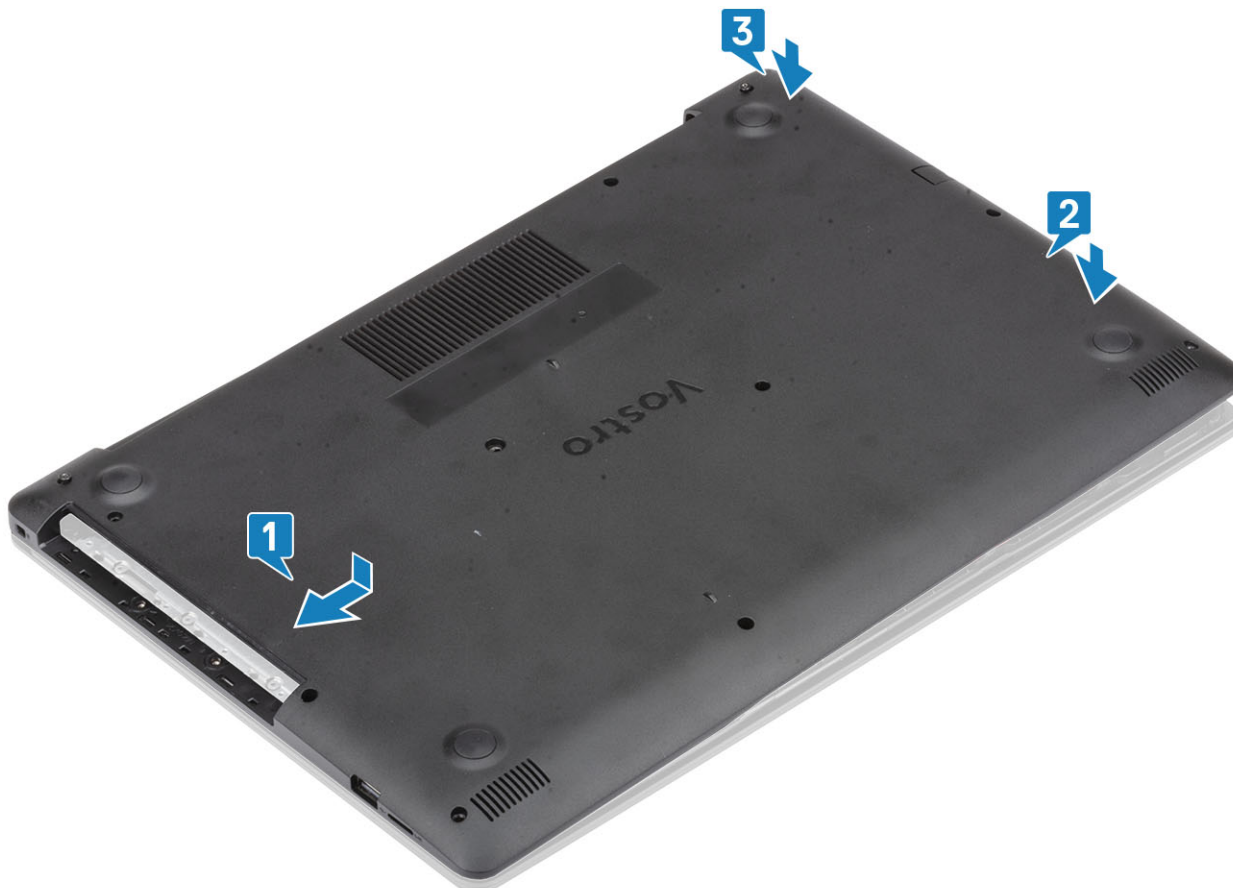

3. Aperte os três parafusos prisioneiros que prendem a tampa da base ao conjunto do apoio para as mãos e teclado [1].
4. Recoloque o parafuso (M2x4) que prende a tampa da base ao sistema [2].
5. Recoloque os dois parafusos (M2x2) que prendem a tampa da base ao sistema [3].
6. Remova os seis parafusos (M2,5x6) que prendem a tampa da base ao conjunto do apoio para as mãos e teclado [4].



Próximas etapas

1. Instale a [unidade óptica](#)
2. Instale a [placa SD](#)
3. Siga o procedimento descrito em [Após trabalhar na parte interna do computador](#).

Bateria

Como remover a bateria

Etapas

1. Siga o procedimento descrito em [Antes de trabalhar na parte interna do computador](#).
2. Remova a [tampa da base](#).
3. Desconecte o cabo da bateria do respectivo conector na placa de sistema [1].
4. Remova os quatro parafusos (M2x3) que prendem a bateria ao conjunto do apoio para as mãos e teclado [2].
5. Levante a bateria para fora do conjunto apoio para as mãos e teclado [3].

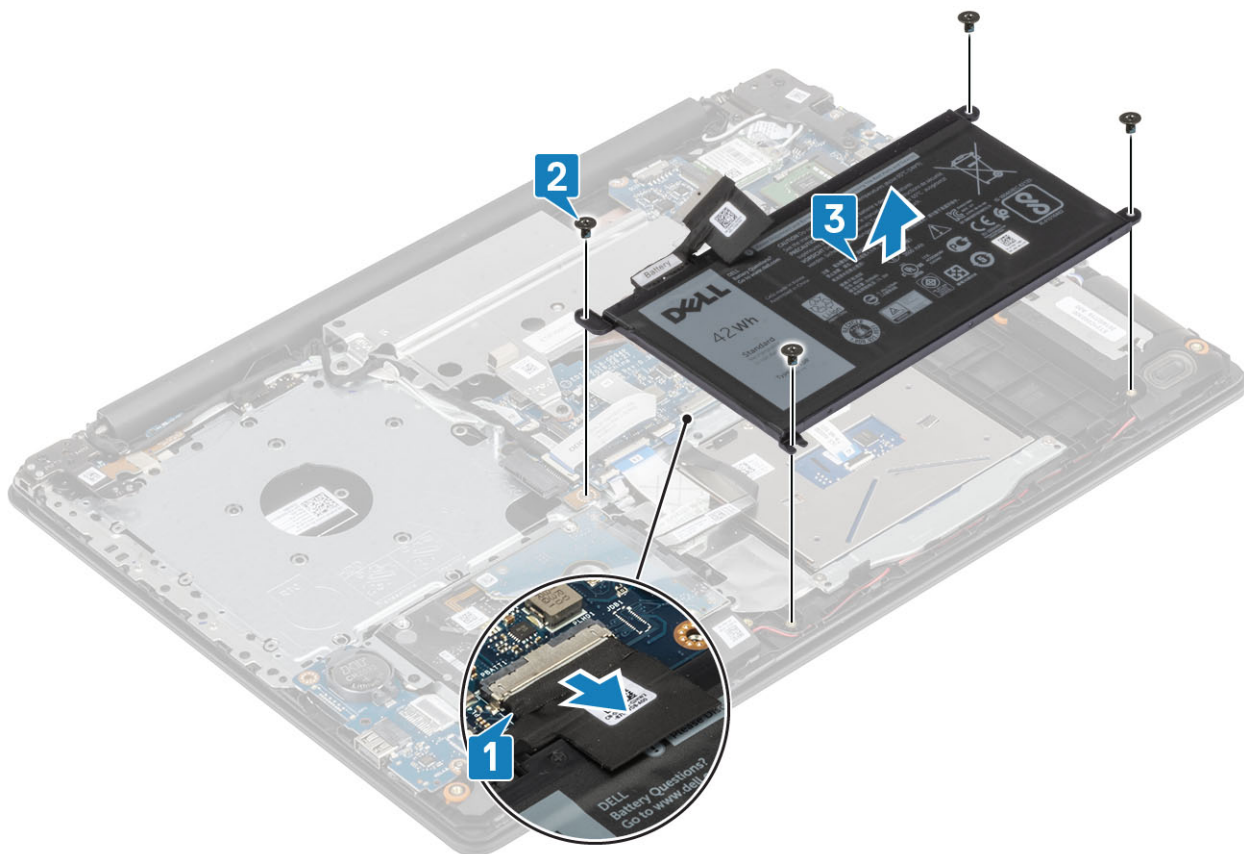

Como instalar a bateria

Etapas

1. Alinhe os orifícios dos parafusos na bateria com os orifícios correspondentes do conjunto de apoio para os pulsos [1].
2. Recoloque os quatro parafusos para fixar a bateria ao sistema [2].
3. Conecte o cabo da bateria ao seu conector na placa de sistema [3].

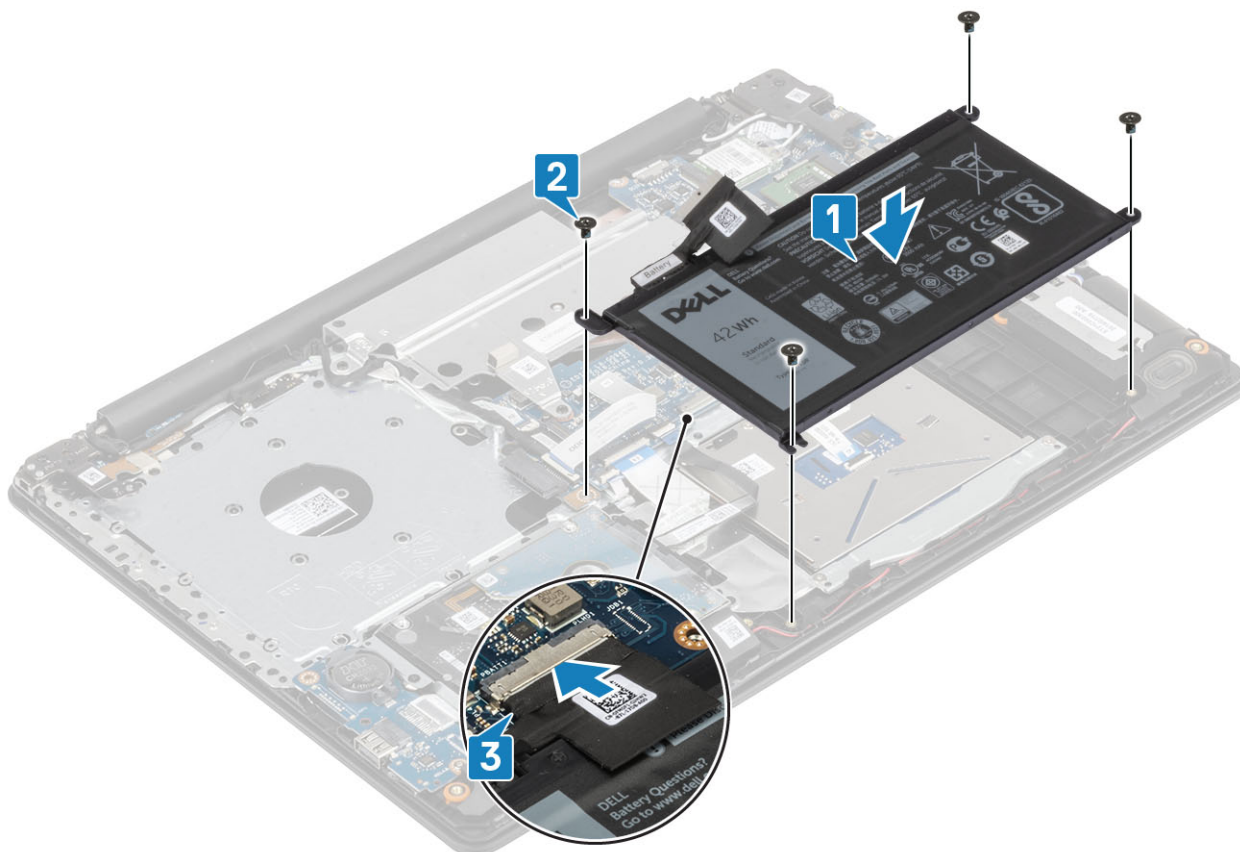

Próximas etapas

1. Instale a [tampa da base](#):
2. Siga os procedimentos descritos em [Após trabalhar na parte interna do computador](#).

Módulos de memória

Como remover o módulo de memória

Pré-requisitos

1. Siga o procedimento descrito em [Antes de trabalhar na parte interna do computador](#).
2. Remova o [cartão SD](#).
3. Remova a [unidade óptica](#).
4. Remova a [tampa da base](#).
5. Remova a [bateria](#)

Etapas

1. Puxe os cliques que prendem o módulo de memória até que o módulo de memória se solte [1].
2. Remova o módulo de memória da placa do sistema [2].

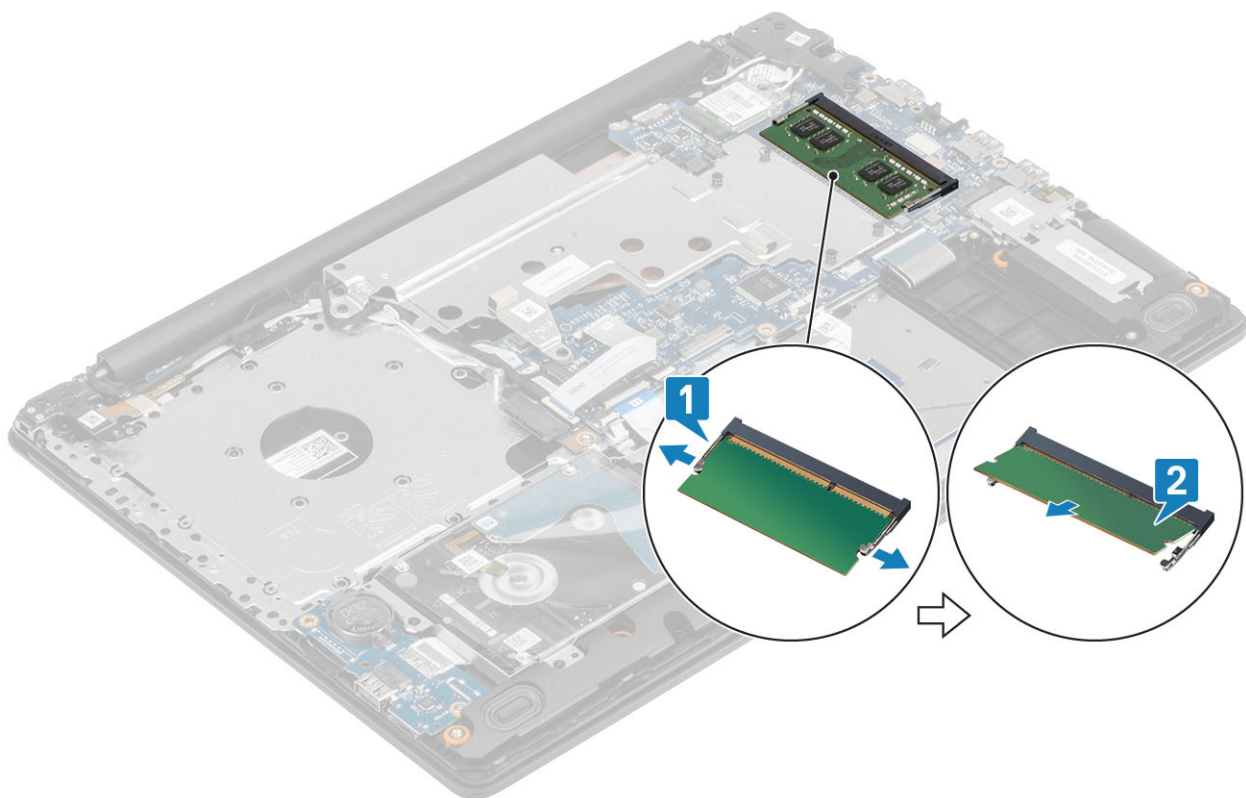

Instalar o módulo de memória

Etapas

1. Insira o módulo de memória em seu respectivo soquete [1].
2. Pressione o módulo de memória para baixo até que os cliques de retenção o prendam [2].

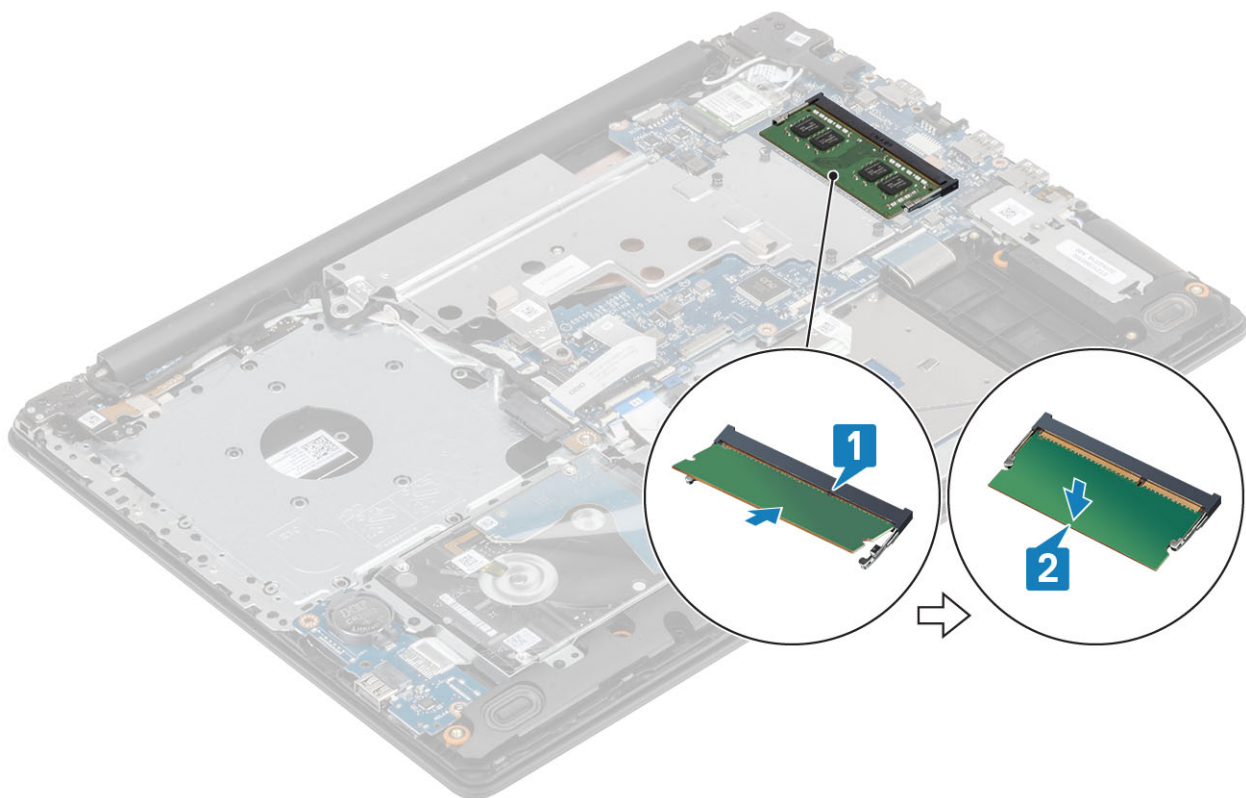

Próximas etapas

1. Instale a [bateria](#).
2. Instale a [tampa da base](#).
3. Instale a [unidade óptica](#).
4. Instale a [placa SD](#).
5. Siga os procedimentos descritos em [Após trabalhar na parte interna do computador](#).

M2. Unidade de estado sólido (SSD) SATA

Como remover a unidade de estado sólido M.2 2280

Pré-requisitos

1. Siga o procedimento descrito em [Antes de trabalhar na parte interna do computador](#).
2. Remova o [cartão SD](#).
3. Remova a [unidade óptica](#).
4. Remova a [tampa da base](#).
5. Remova a [bateria](#)

Etapas

1. Solte os parafusos integrados que prendem a placa térmica SSD e a unidade de estado sólido ao conjunto do apoio para as mãos e teclado [1].
2. Remova o único parafuso ((M2x3) que prende a SSD ao sistema [2].
3. Levante a placa térmica SSD de seu conector e retire-a do sistema [3].
4. Remova a placa térmica SSD do seu conector na placa de sistema. [4]

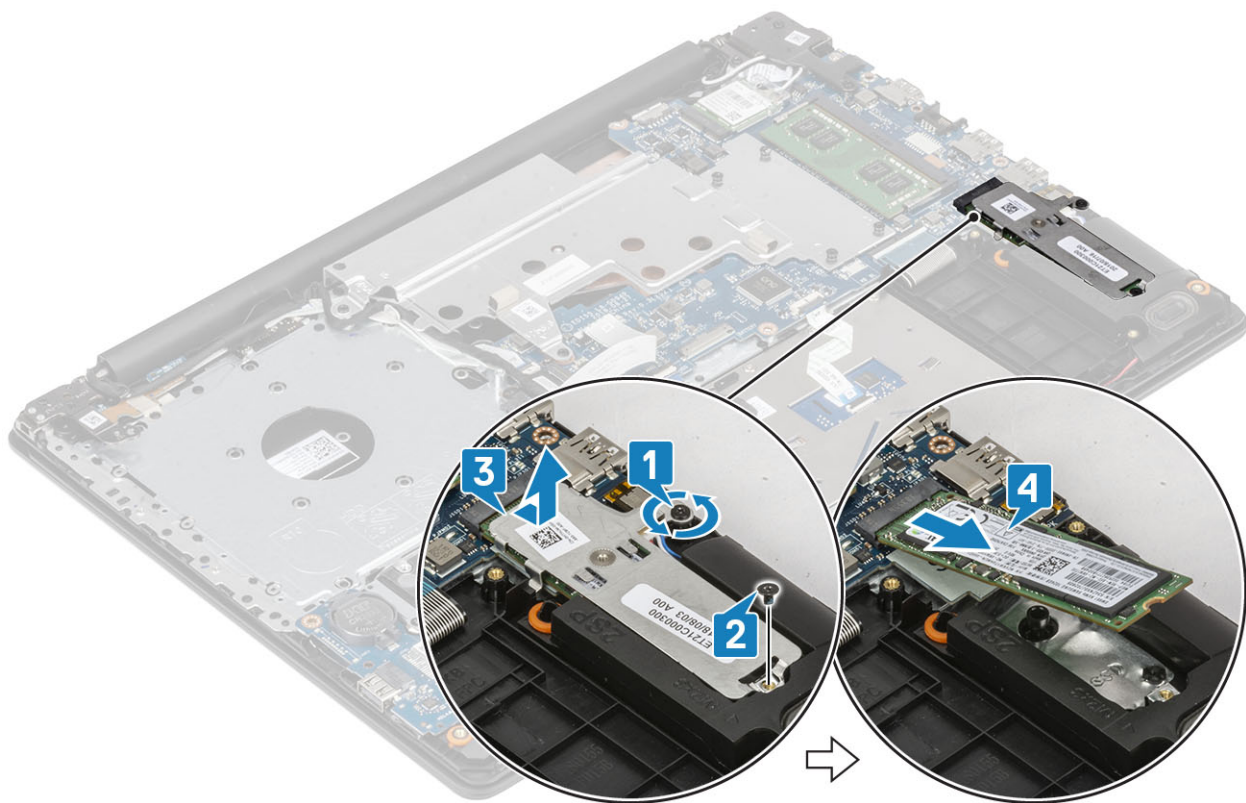

Como instalar a unidade de estado sólido M.2 2280

Etapas

1. Deslize e insira a unidade de estado sólido no slot da unidade de estado sólido [1].
2. Coloque a pad térmico na SSD, como se ilustra na imagem [2].
3. Aperte o parafuso prisioneiro que prende a placa térmica ao conjunto do apoio para as mãos e teclado [3].
4. Recoloque o único parafuso (M2x3) que prende a placa térmica ao conjunto do apoio para as mãos e teclado [4].

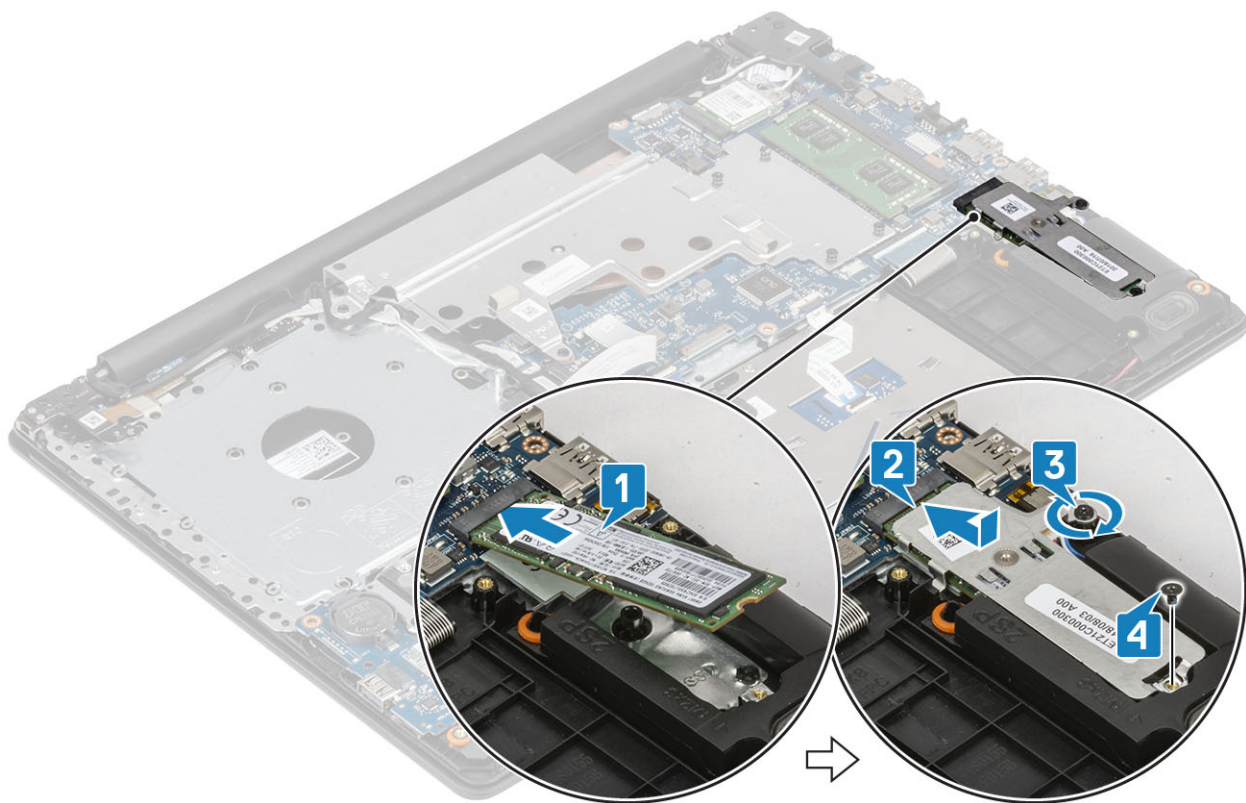

Próximas etapas

1. Instale a [bateria](#).
2. Instale a [tampa da base](#).
3. Instale a [unidade óptica](#).
4. Instale o [cartão SD](#).
5. Siga os procedimentos descritos em [Após trabalhar na parte interna do computador](#).

Como remover a unidade de estado sólido M.2 2230

Pré-requisitos

1. Siga o procedimento descrito em [Antes de trabalhar na parte interna do computador](#).
2. Remova o [cartão SD](#).
3. Remova a [unidade óptica](#).
4. Remova a [tampa da base](#).
5. Remova a [bateria](#).

Etapas

1. Solte os parafusos integrados que prendem a placa térmica SSD e a unidade de estado sólido ao conjunto do apoio para as mãos e teclado [1].
2. Remova o parafuso que prende o SSD ao sistema [2].
3. Deslize a placa térmica SSD de seu conector e retire-a do sistema [3].

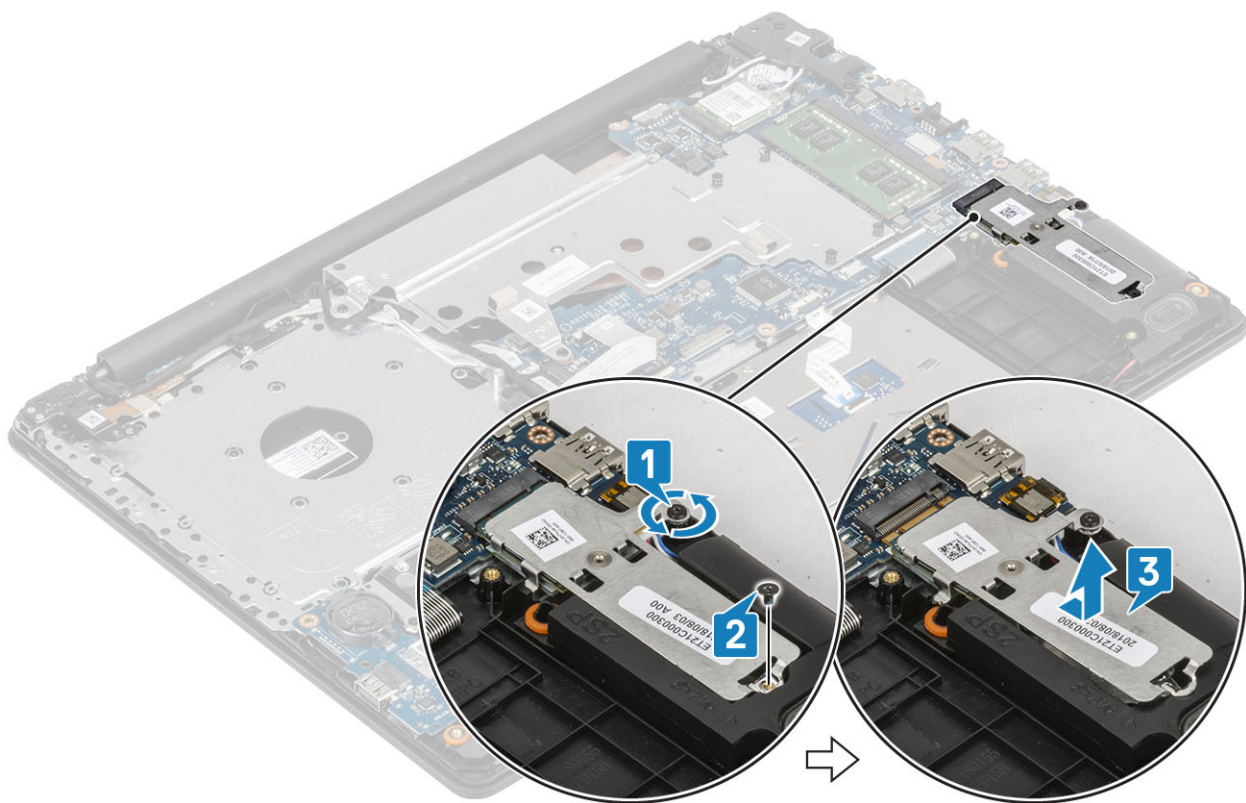

4. Vire a placa térmica.
5. Remova o parafuso (M2x2) que prende a unidade de estado sólido à placa térmica [1].
6. Levante a unidade de estado sólido da placa térmica [2].

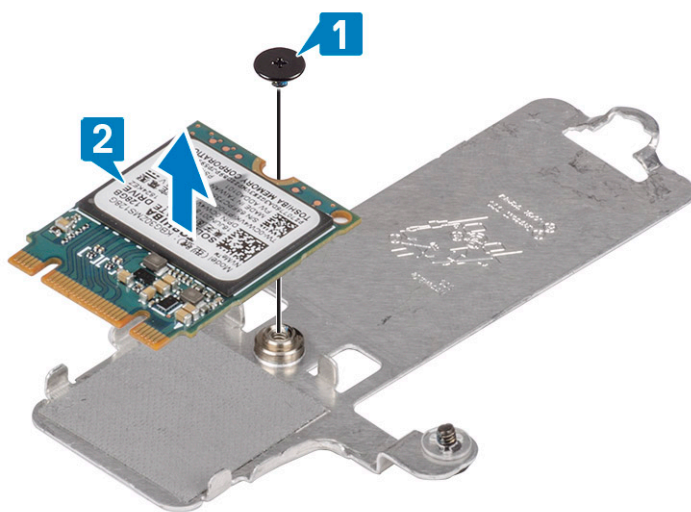

Como instalar a unidade de estado sólido M.2 2230

Etapas

1. Coloque a unidade de estado sólido no slot da placa térmica [1]
2. Recoloque o único parafuso (M2x2) que fixa a unidade de estado sólido à placa térmica [2].

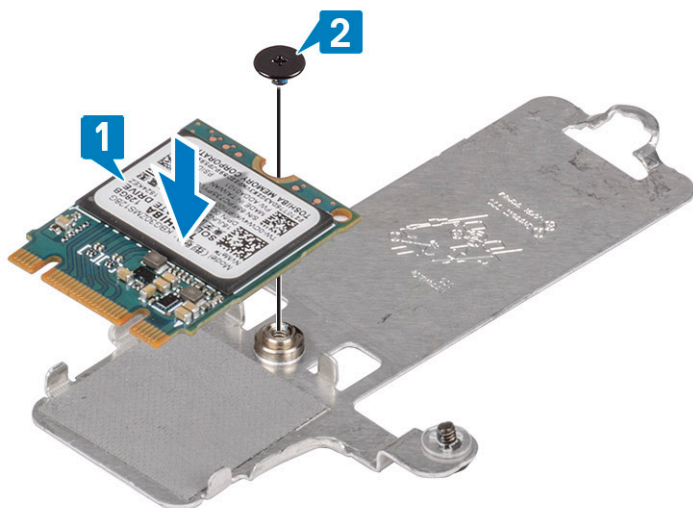

3. Deslize e insira a placa térmica da unidade de estado sólido no slot da unidade de estado sólido [1].
4. Aperte o parafuso integrado que prende a placa térmica ao conjunto do apoio para as mãos e teclado [2].
5. Recoloque o parafuso (M2x3) que fixa a placa térmica ao conjunto do apoio para as mãos e teclado [3].

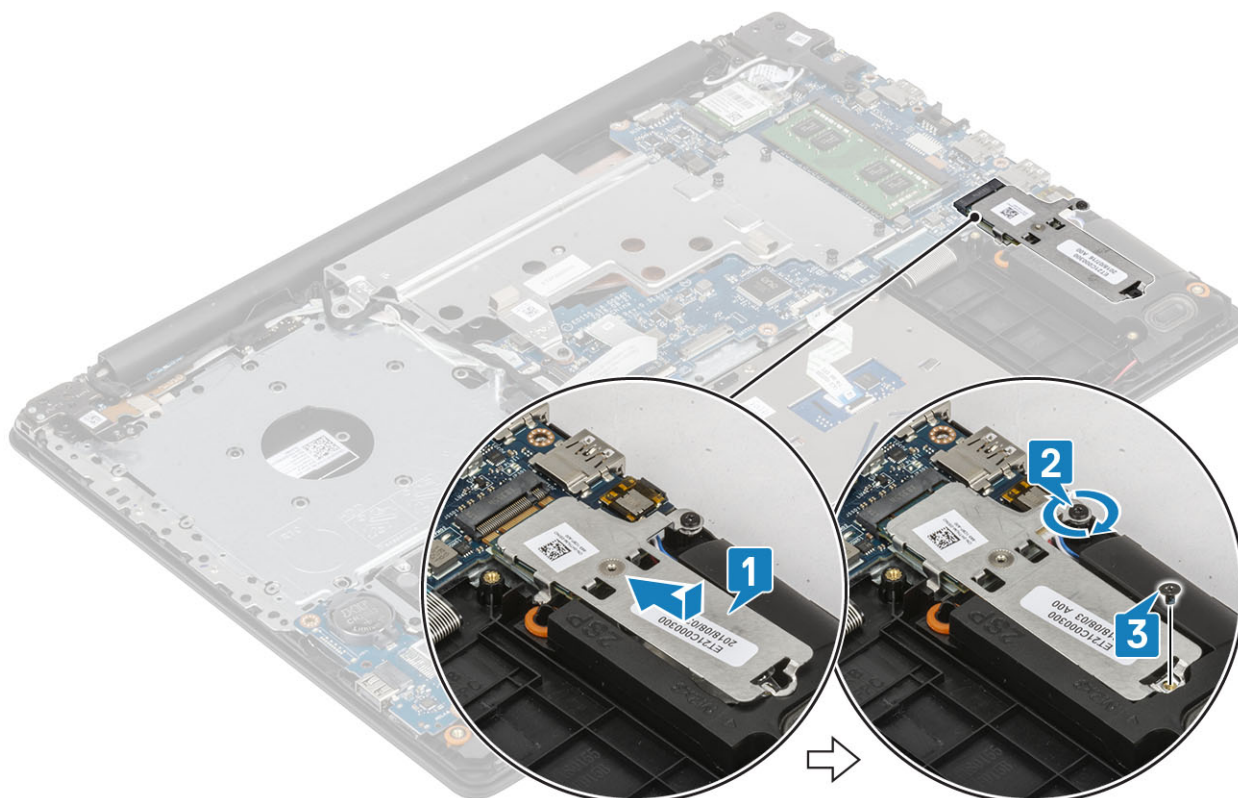

Próximas etapas

1. Instale a [bateria](#).
2. Instale a [tampa da base](#).
3. Instale a [unidade óptica](#).
4. Instale o [cartão SD](#).
5. Siga os procedimentos descritos em [Após trabalhar na parte interna do computador](#).

Placa de I/O

Como remover a placa de E/S

Etapas

1. Levante a trava e desconecte o cabo de placa de E/S da placa de sistema [1].
2. Remova o parafuso (M2x4) que prende a placa de E/S ao conjunto do apoio para as mãos e teclado [2].
3. Levante a placa de E/S do conjunto do apoio para as mãos e teclado [3].

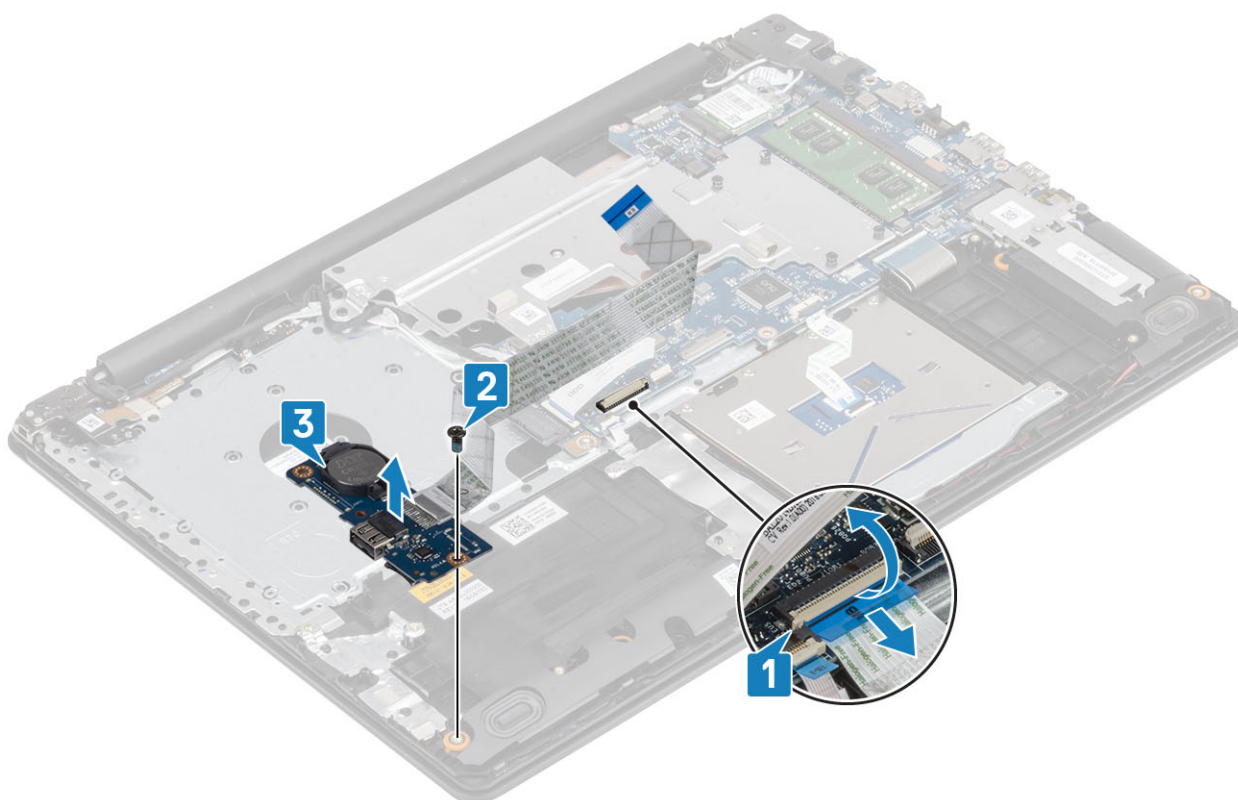

Instalando a placa de E/S

Etapas

1. Utilizando as hastes de alinhamento, coloque a placa de E/S no conjunto do apoio para as mãos e teclado [1].
2. Recoloque o parafuso (M2x4) que prende a placa de E/S ao conjunto do apoio para as mãos e teclado [2].
3. Conecte o cabo da placa E/S ao seu conector na placa de sistema [3].

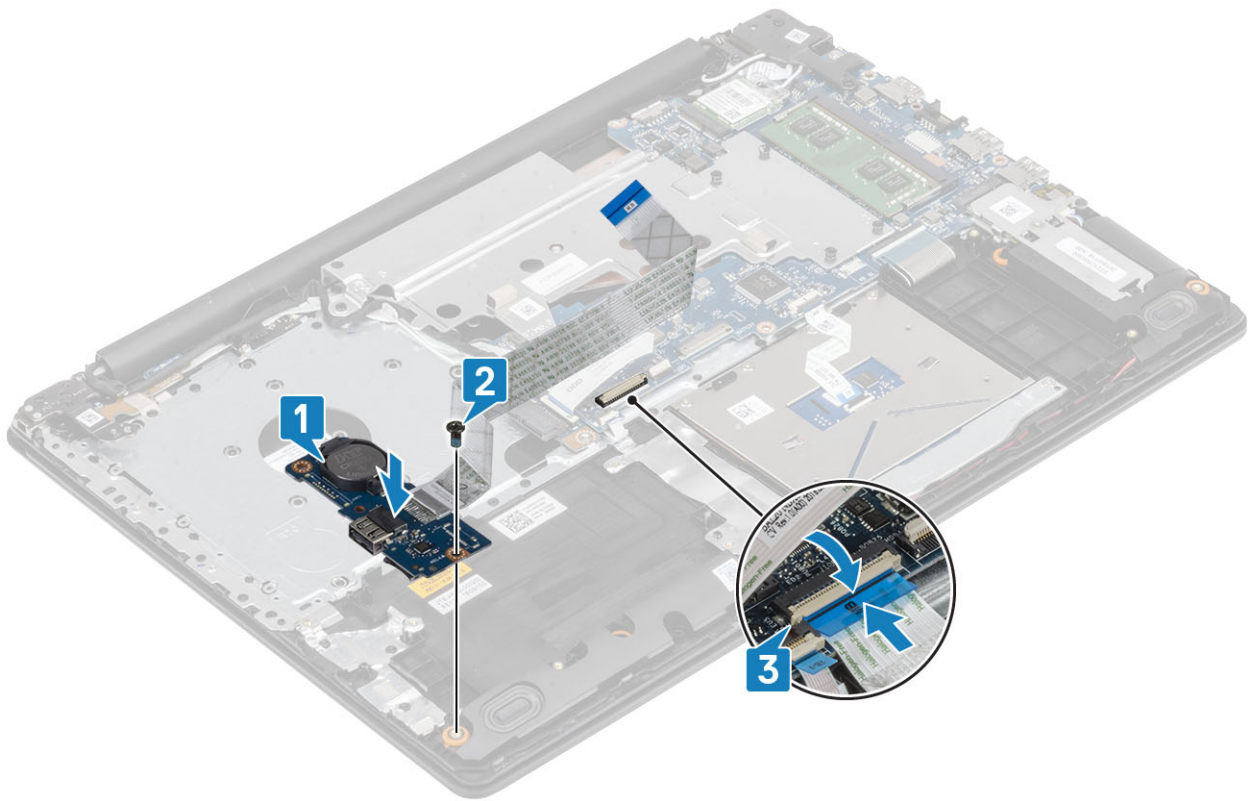

Touchpad

Como remover o touchpad

Pré-requisitos

1. Siga o procedimento descrito em [Antes de trabalhar na parte interna do computador](#).
2. Remova o [cartão SD](#).
3. Remova a [unidade óptica](#).
4. Remova a [tampa da base](#).
5. Remova a [bateria](#)

Etapas

1. Abra a trava e desconecte o cabo do disco rígido da placa de sistema [1].
2. Abra a trava e desconecte o cabo do touchpad da placa de sistema [2].
3. Retire cuidadosamente a fita adesiva que fixa o touchpad ao conjunto do apoio para as mãos e teclado [3].

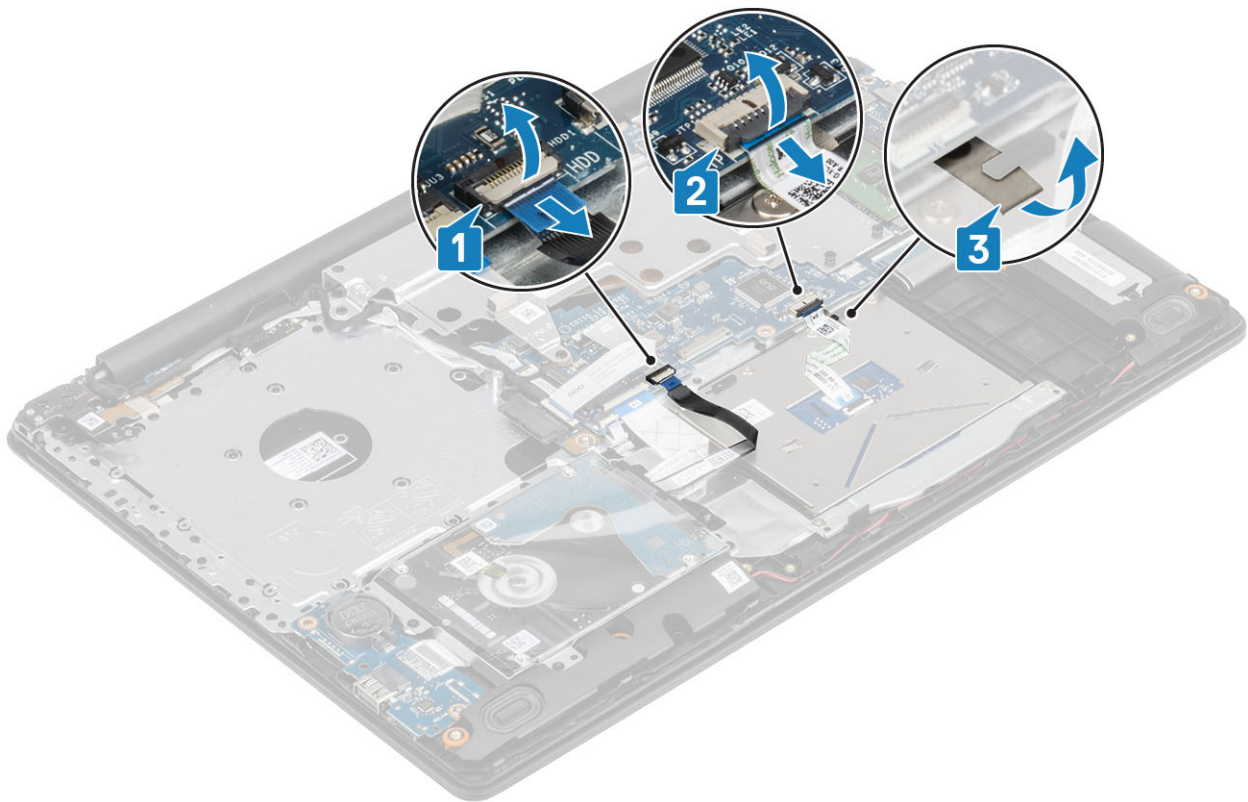

4. Remova os dois parafusos (M2x2) que prendem o suporte do touch pad ao sistema [1].
5. Levante o suporte do touchpad do sistema [2]



6. Remova os quatro parafusos (M2x2) que prendem o touchpad ao conjunto do apoio para as mãos e teclado [1].
7. Levante o touchpad removendo-o do conjunto apoio para as mãos e teclado [2].



Como instalar o touchpad

Sobre esta tarefa

NOTA: Certifique-se de que o touchpad esteja alinhado com as guias disponíveis no conjunto de apoio para as mãos e teclado e o intervalo esteja igual em ambos os lados do touchpad.

Etapas

1. Coloque o touchpad no slot no conjunto do apoio para as mãos e teclado [1].
2. Recoloque os quatro parafusos (M2x2) que prendem o touchpad ao conjunto do apoio para as mãos e teclado [2].

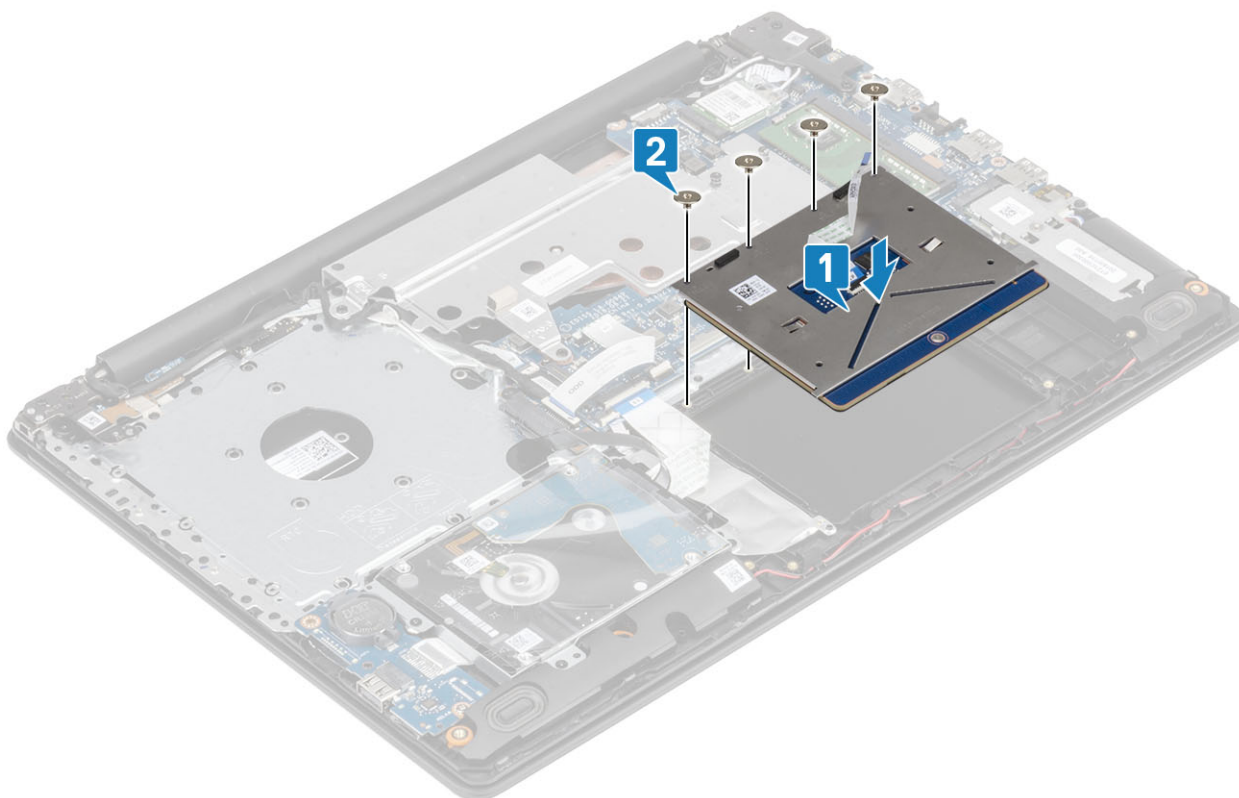

3. Alinhe e posicione o suporte do touchpad aos orifícios dos parafusos no conjunto do apoio para as mãos e teclado [1].
4. Recoloque os dois parafusos (M2x2) para prender o suporte do touch pad ao conjunto de apoio para as mãos e teclado [2]

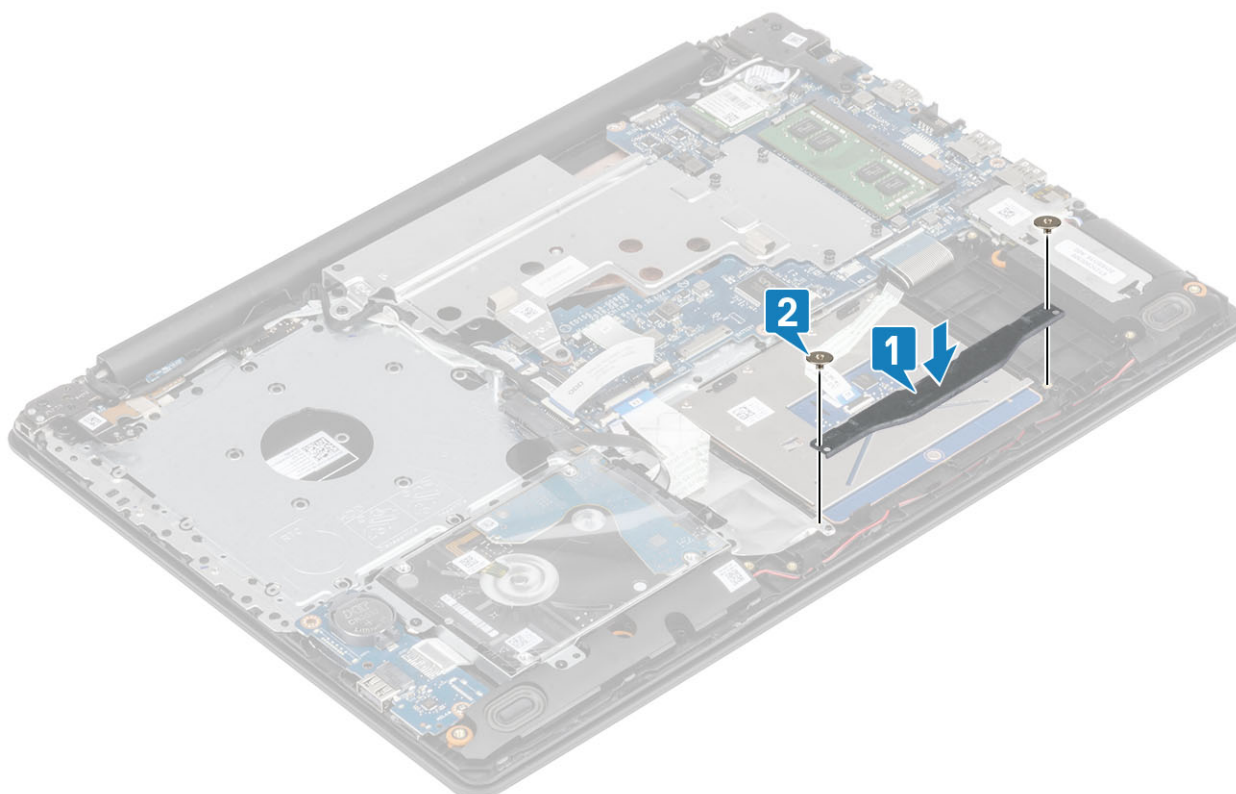

5. Fixe a fita que prende o touchpad ao conjunto do apoio para as mãos e teclado [1].
6. Deslize o cabo do touchpad no conector da placa de sistema e feche a trava para prender o cabo [2].
7. Deslize o cabo do disco rígido no conector da placa de sistema e feche a trava para prender o cabo [3].

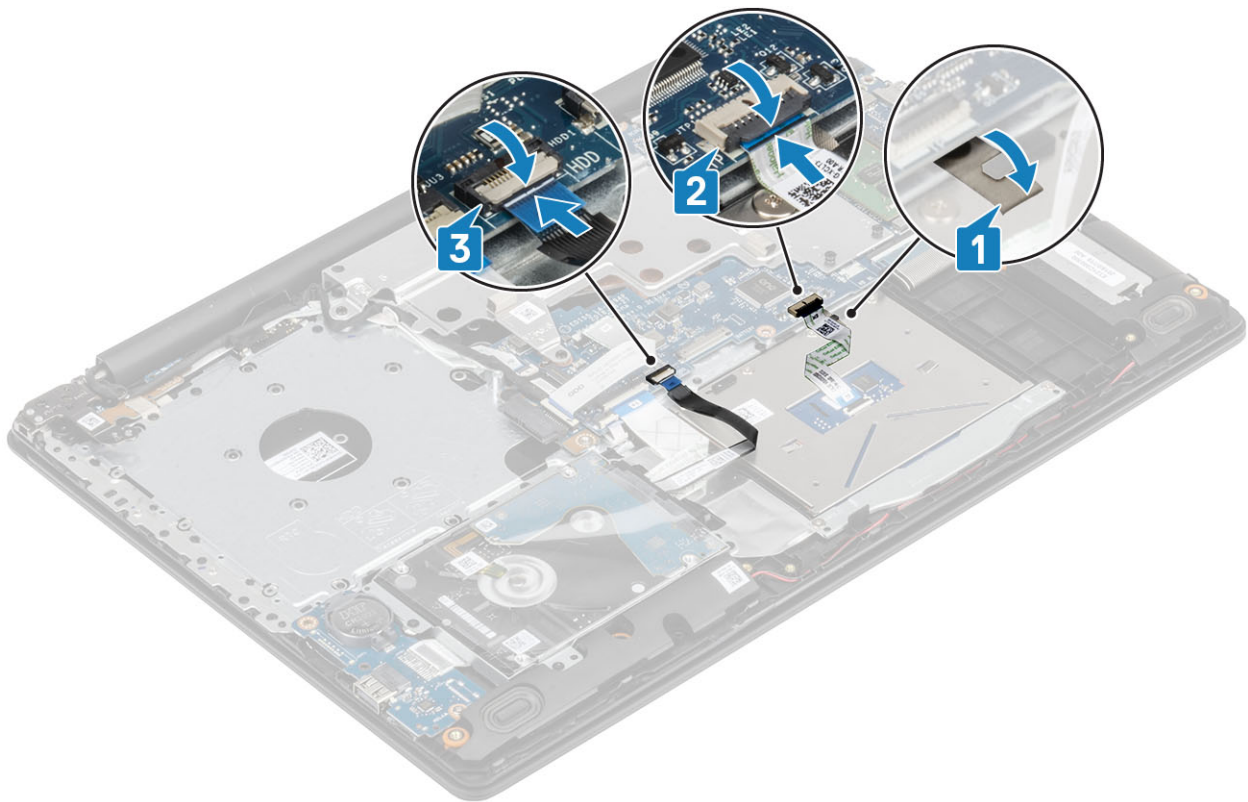

Próximas etapas

1. Instale a [bateria](#).
2. Instale a [tampa da base](#).
3. Instale a [unidade óptica](#).
4. Instale o [cartão SD](#).
5. Siga os procedimentos descritos em [Após trabalhar na parte interna do computador](#).

Montagem do disco rígido

Como remover o conjunto do disco rígido

Pré-requisitos

1. Siga o procedimento descrito em [Antes de trabalhar na parte interna do computador](#).
2. Remova o [cartão SD](#).
3. Remova a [unidade óptica](#).
4. Remova a [tampa da base](#).
5. Remova a [bateria](#)

Etapas

1. Levante a trava e desconecte da placa de sistema o cabo da unidade óptica [1].
2. Remova os quatro parafusos (M2 x 3) que prendem o conjunto do disco rígido ao conjunto do apoio para as mãos e teclado [2].
3. Levante o conjunto do disco rígido, juntamente com seu respectivo cabo, do conjunto do apoio para as mãos e teclado [3].

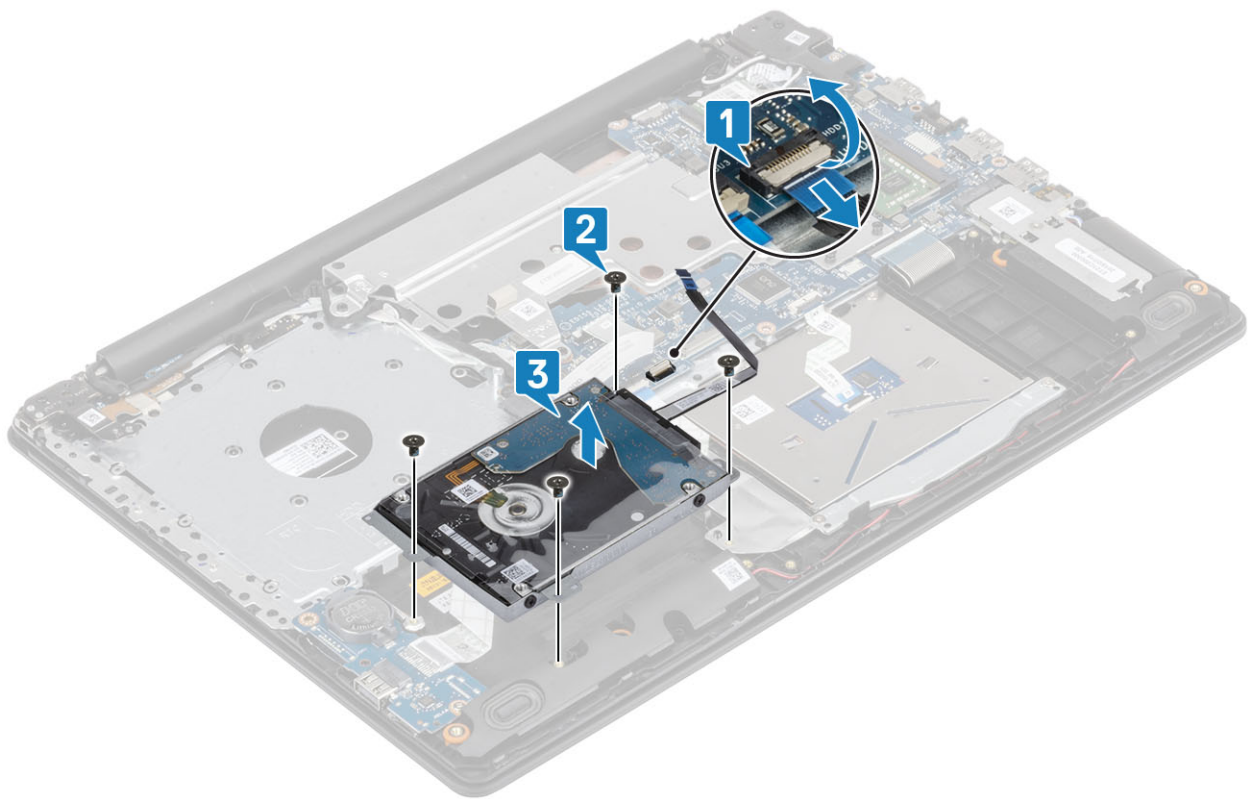

Como instalar o conjunto do disco rígido

Etapas

1. Alinhe os orifícios dos parafusos no conjunto do disco rígido com os orifícios dos parafusos no conjunto do apoio para mãos e teclado [1].
2. Recoloque os quatro parafusos (M2 x 3) que prendem o conjunto do disco rígido ao conjunto do apoio para as mãos e teclado [2].
3. Conecte o cabo do disco rígido à placa de sistema e feche a trava para prender o cabo [3].

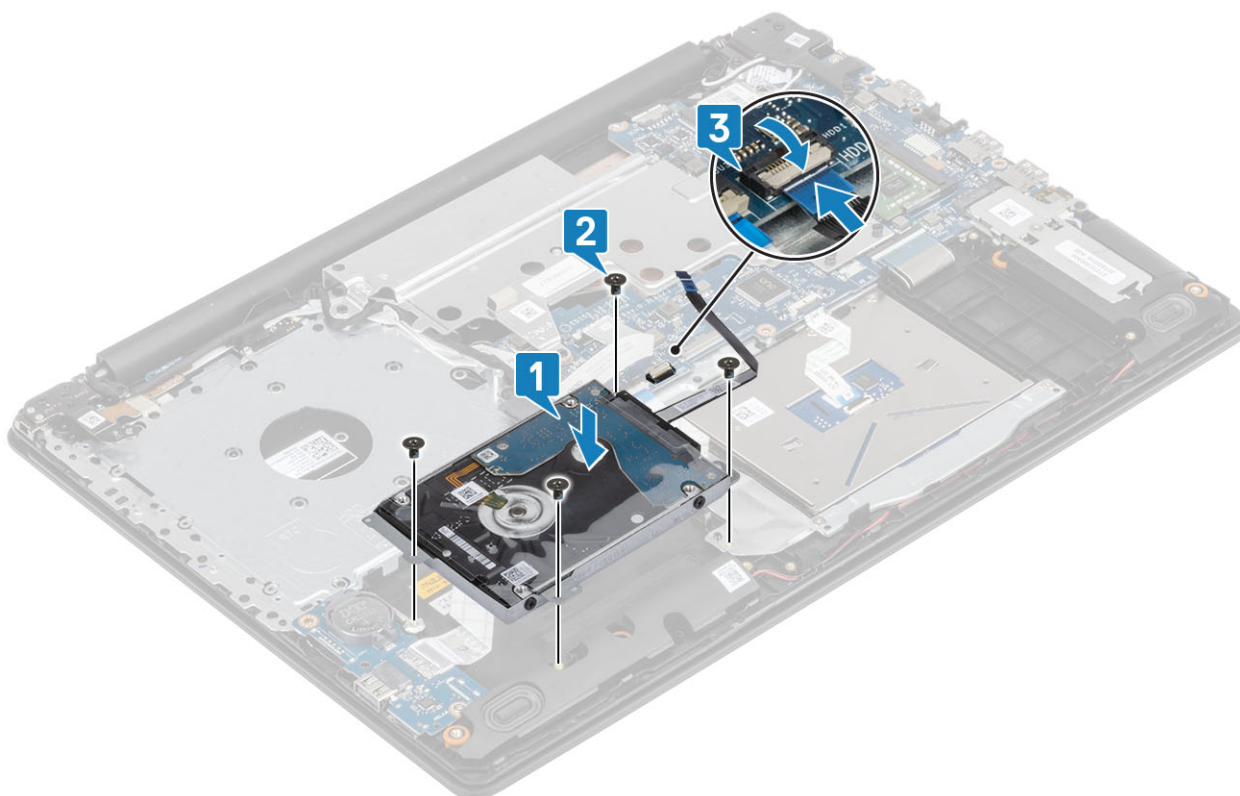

Próximas etapas

1. Instale a [bateria](#).
2. Instale a [tampa da base](#).
3. Instale a [unidade óptica](#).
4. Instale o [cartão SD](#).
5. Siga os procedimentos descritos em [Após trabalhar na parte interna do computador](#).

Disco rígido

Como remover o disco rígido

Pré-requisitos

1. Siga o procedimento descrito em [Antes de trabalhar na parte interna do computador](#).
2. Remova o [cartão SD](#).
3. Remova a [unidade óptica](#).
4. Remova a [tampa da base](#).
5. Remova a [bateria](#).
6. Remova o [conjunto do disco rígido](#)

Etapas

1. Desconecte a placa intermediária do conjunto do disco rígido.



2. Remova os quatro parafusos (M3x3) que prendem o suporte do disco rígido ao disco rígido [1].
3. Remova o suporte do disco rígido do respectivo disco rígido [2].

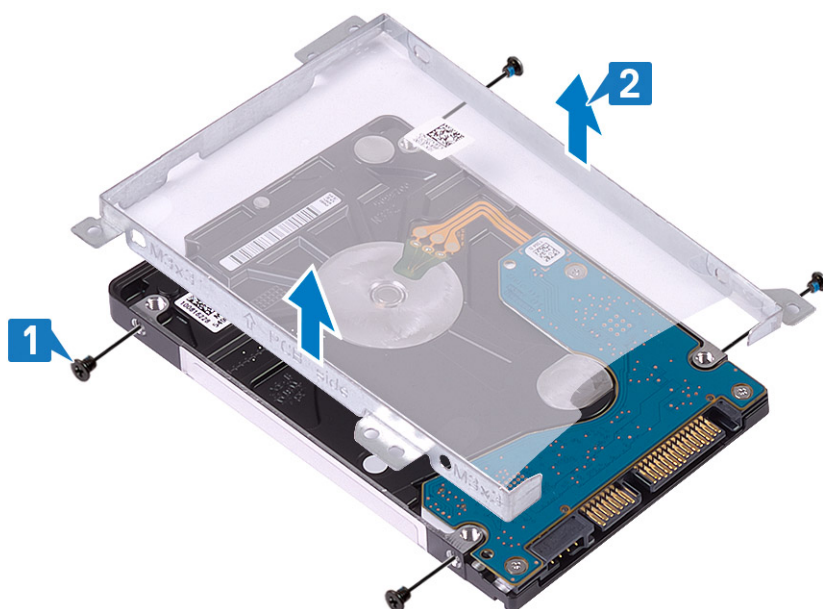

Como instalar o disco rígido

Etapas

1. Alinhe os orifícios dos parafusos no suporte do disco rígido com os orifícios dos parafusos no disco rígido [1].
2. Recoloque os quatro parafusos (M3x3) que prendem o suporte do disco rígido ao disco rígido [2].

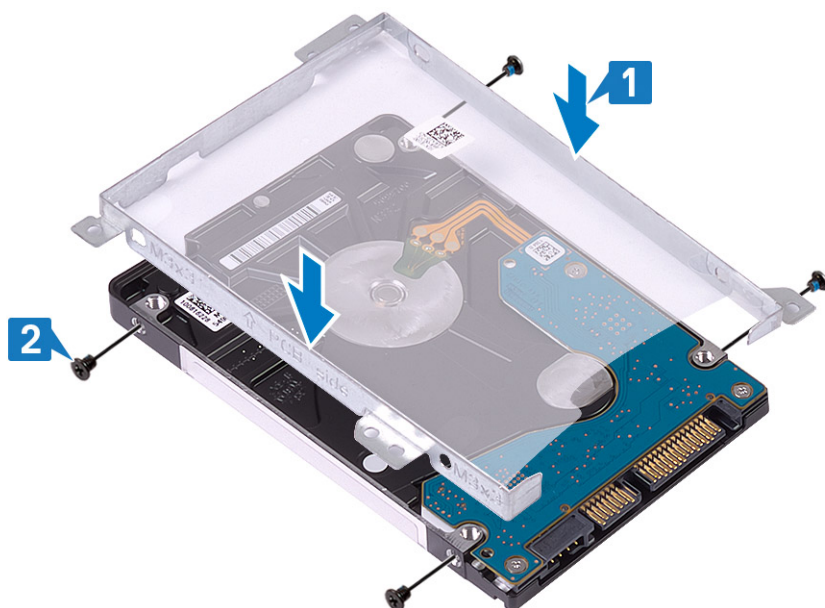

3. Conecte a placa intermediária à montagem do disco rígido.



Próximas etapas

1. Instale o [conjunto do disco rígido](#).
2. Instale a [bateria](#).
3. Instale a [tampa da base](#).
4. Instale a [unidade óptica](#).
5. Instale a [placa SD](#).
6. Siga os procedimentos descritos em [Após trabalhar na parte interna do computador](#).

placa WLAN

Como remover a placa WLAN

Pré-requisitos

1. Siga o procedimento descrito em [Antes de trabalhar na parte interna do computador](#).
2. Remova o [cartão SD](#).
3. Remova a [unidade óptica](#).

4. Remova a [tampa da base](#).
5. Remova a [bateria](#)

Etapas

1. Remova o parafuso M2x3 que prende o suporte WLAN ao sistema [1].
2. Levante o suporte WLAN do sistema [2].
3. Solte os cabos da antena WLAN dos conectores na placa WLAN [3].
4. Remova a placa WLAN do conector na placa de sistema [4].

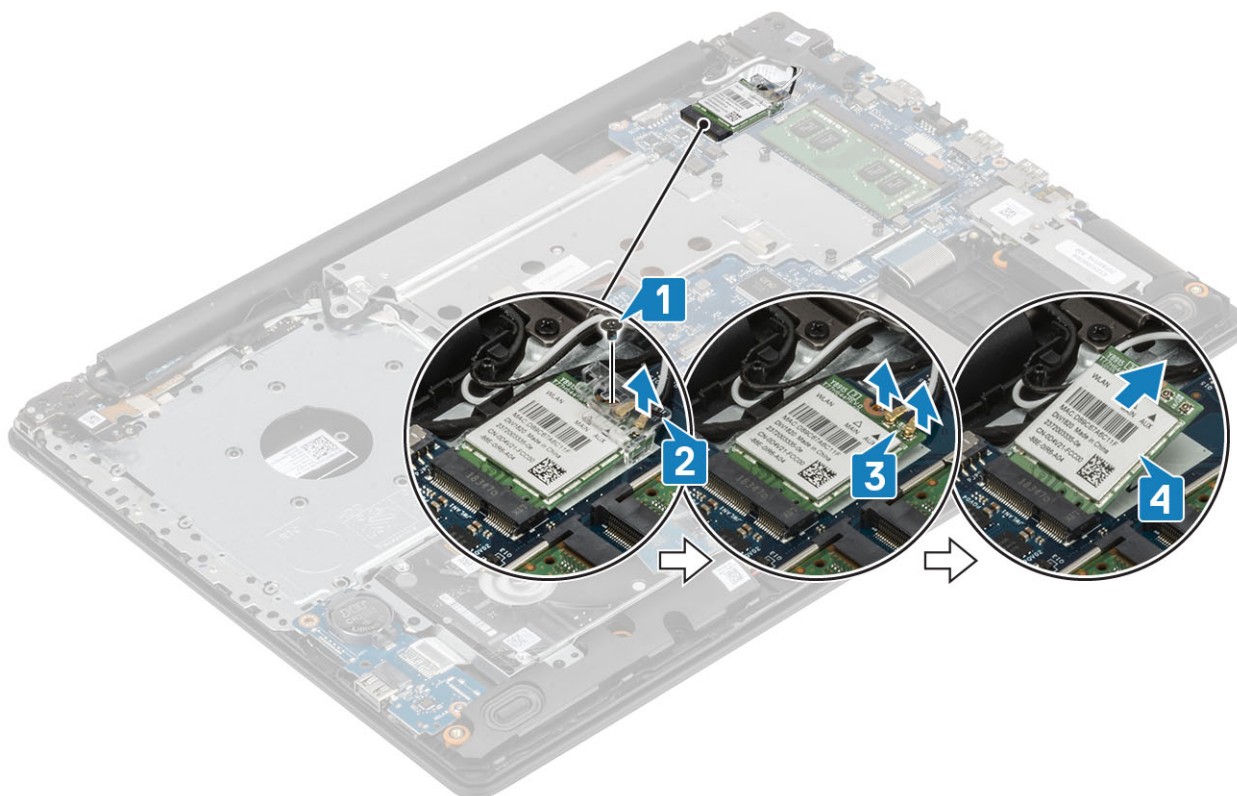

Como instalar a placa WLAN

Sobre esta tarefa

⚠ CUIDADO: Para evitar danos na WLAN, não coloque nenhum cabo sob ela.

Etapas

1. Insira-a no conector da placa de sistema [1].
2. Conecte os cabos de WLAN nos respectivos conectores na placa WLAN [2].
3. Coloque o suporte da placa WLAN para fixar os cabos da WLAN [3].
4. Recoloque o parafuso M2x3 para fixar o suporte WLAN à placa WLAN [4].

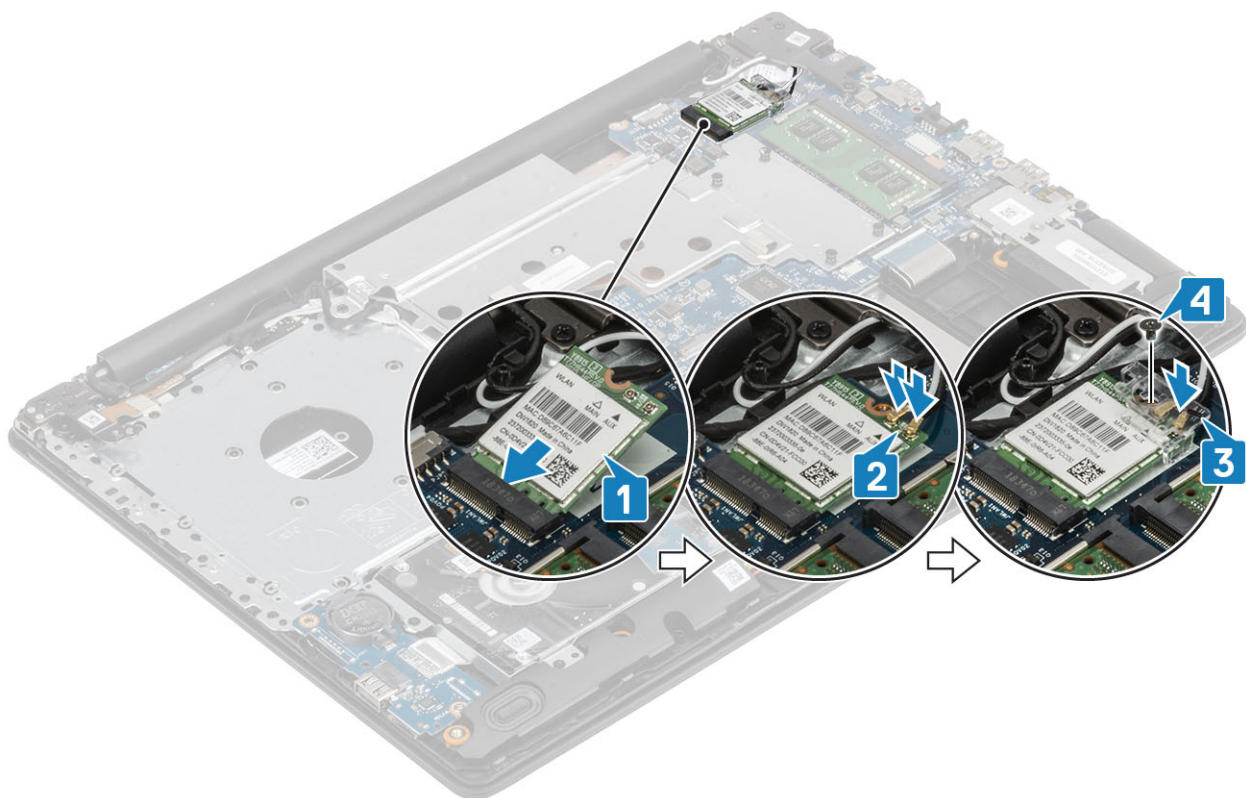

Próximas etapas

1. Instale a [bateria](#).
2. Instale a [tampa da base](#).
3. Instale a [unidade óptica](#).
4. Instale o [cartão SD](#).
5. Siga os procedimentos descritos em [Após trabalhar na parte interna do computador](#).

Bateria de célula tipo moeda

Como remover a bateria de célula tipo moeda

Pré-requisitos

⚠ CUIDADO: Ao remover a bateria de célula tipo moeda, as configurações do programa de configuração do BIOS são restauradas para o padrão. Antes de remover a bateria de célula tipo moeda, recomenda-se observar as configurações do programa de configuração do BIOS.

1. Siga o procedimento descrito em [Antes de trabalhar na parte interna do computador](#)
2. Remova o [cartão SD](#).
3. Remova a [unidade óptica](#).
4. Remova a [tampa da base](#).
5. Remova a [bateria](#).

Etapas

1. Usando um estilete plástico, retire cuidadosamente a bateria de célula tipo moeda do soquete na placa de E/S [1].
2. Remova a bateria de célula tipo moeda do sistema [2].

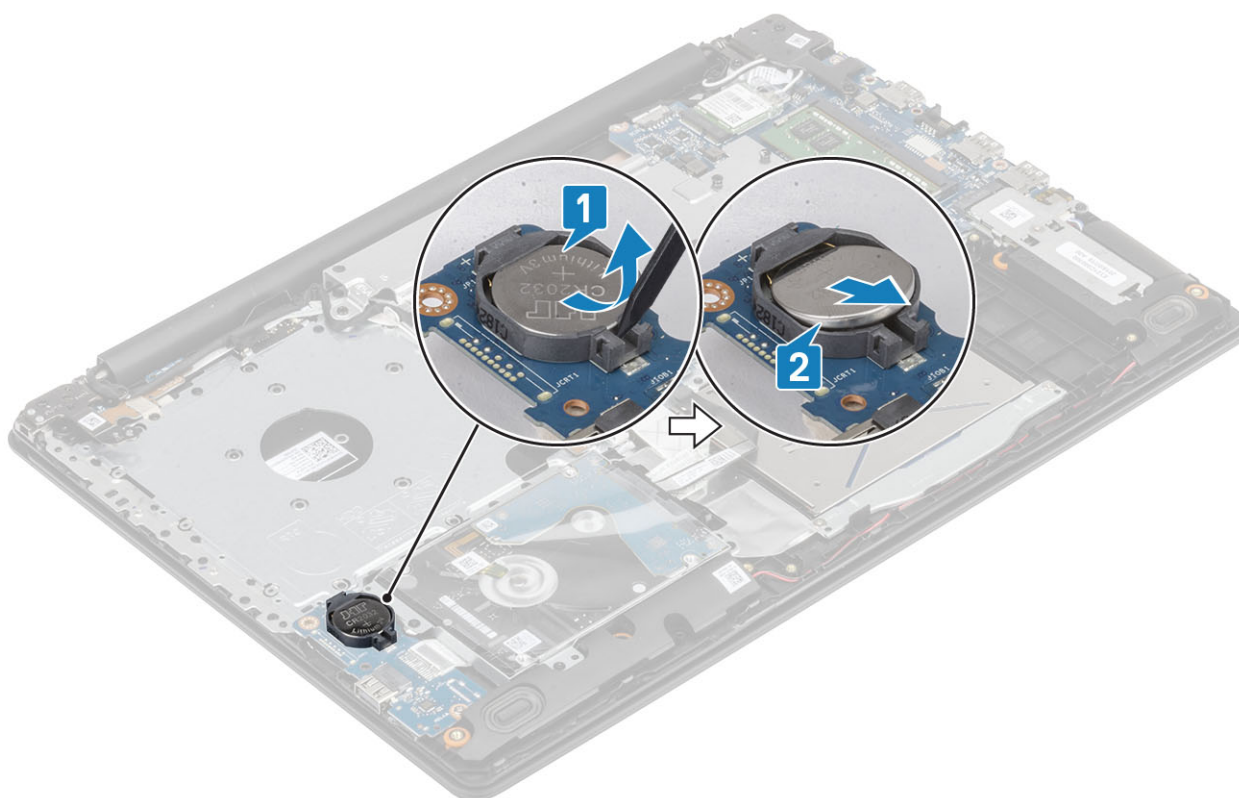

Instalando a bateria de célula tipo moeda

Etapas

1. Com o polo positivo voltado para cima, encaixe a bateria de célula tipo moeda no respectivo soquete na placa de E/S [1].
2. Pressione a bateria até encaixá-la no lugar [2].

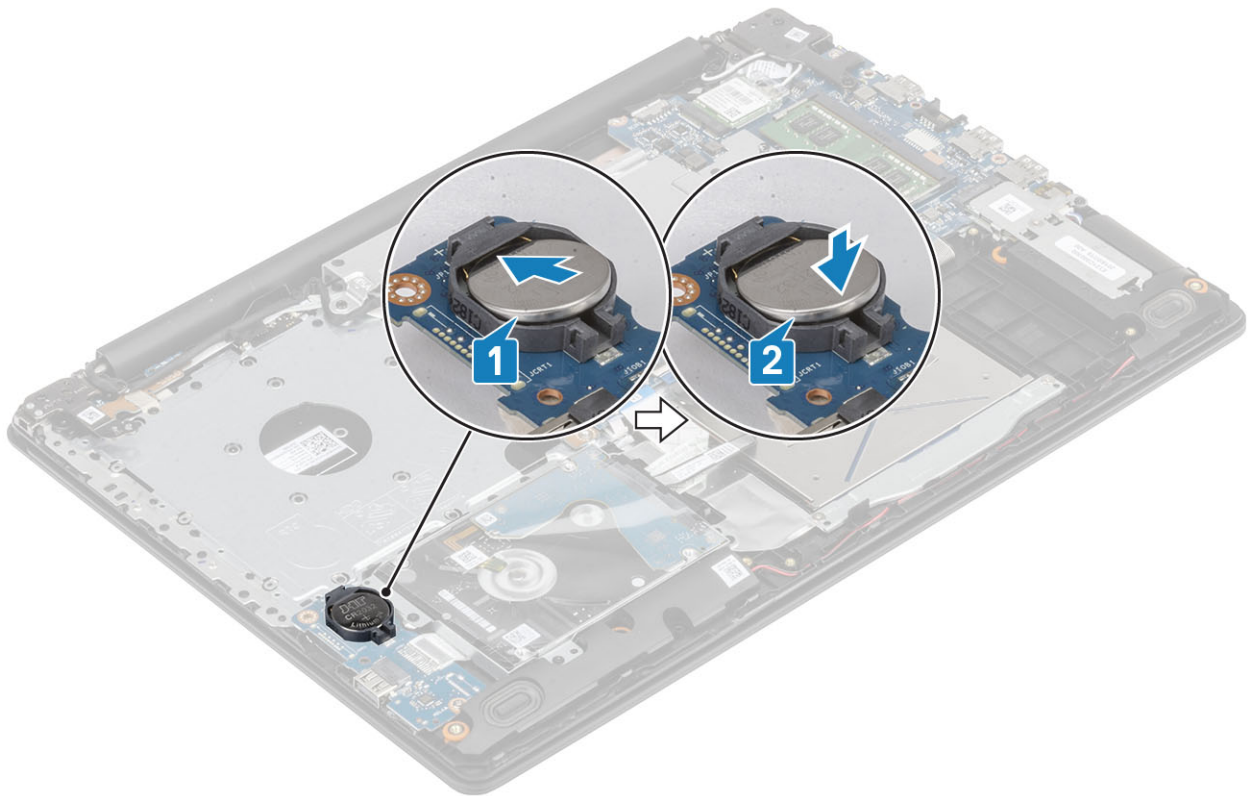

Próximas etapas

1. Instale a [bateria](#).
2. Instale a [tampa da base](#).
3. Instale a [unidade óptica](#).
4. Instale o [cartão SD](#).
5. Siga os procedimentos descritos em [Após trabalhar na parte interna do computador](#).

Placa térmica

Como remover a placa térmica

Pré-requisitos

1. Siga o procedimento descrito em [Antes de trabalhar na parte interna do computador](#).
2. Remova o [cartão SD](#).
3. Remova a [unidade óptica](#).
4. Remova a [tampa da base](#).
5. Remova a [bateria](#)

Etapas

1. Desconecte o cabo ODD do conector na placa de sistema [1].
2. Abra a trava e desconecte o cabo da tela do conector na placa de sistema [1].

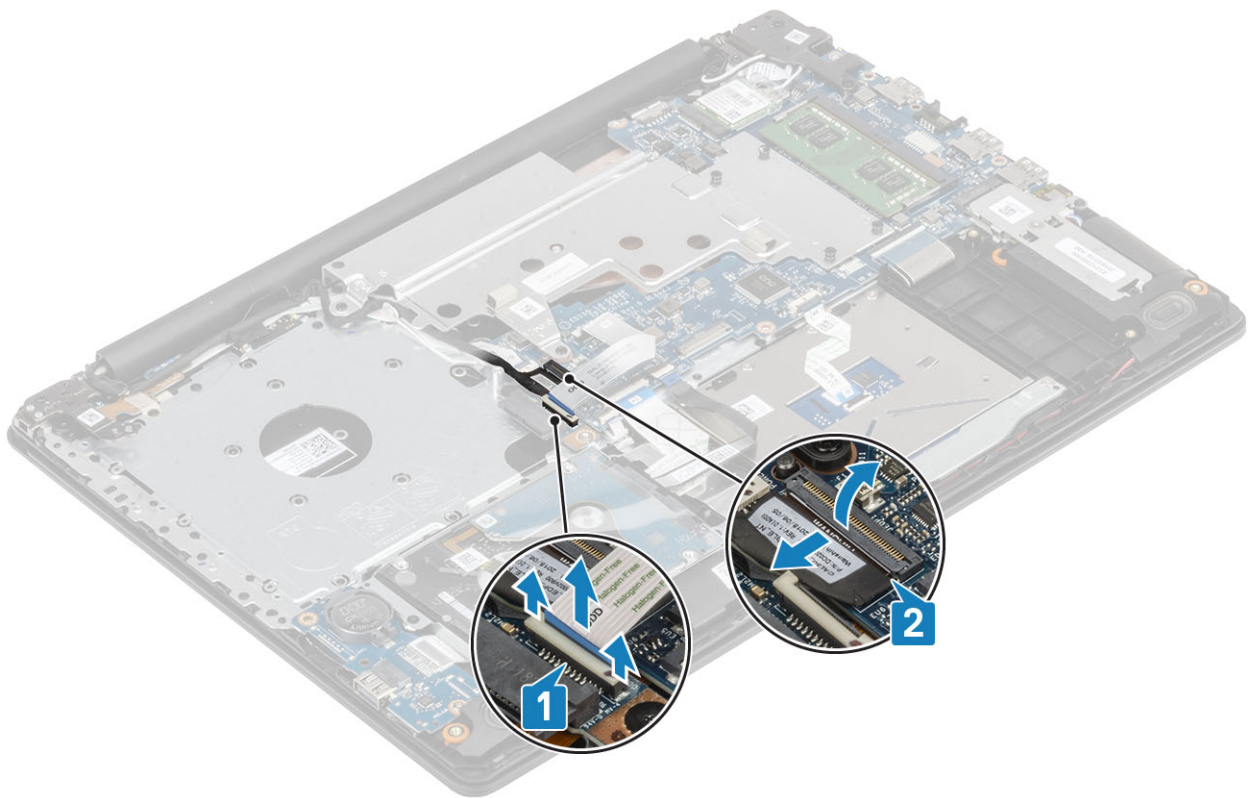

3. Retire o cabo da tela dos cliques de roteamento do sistema [1].

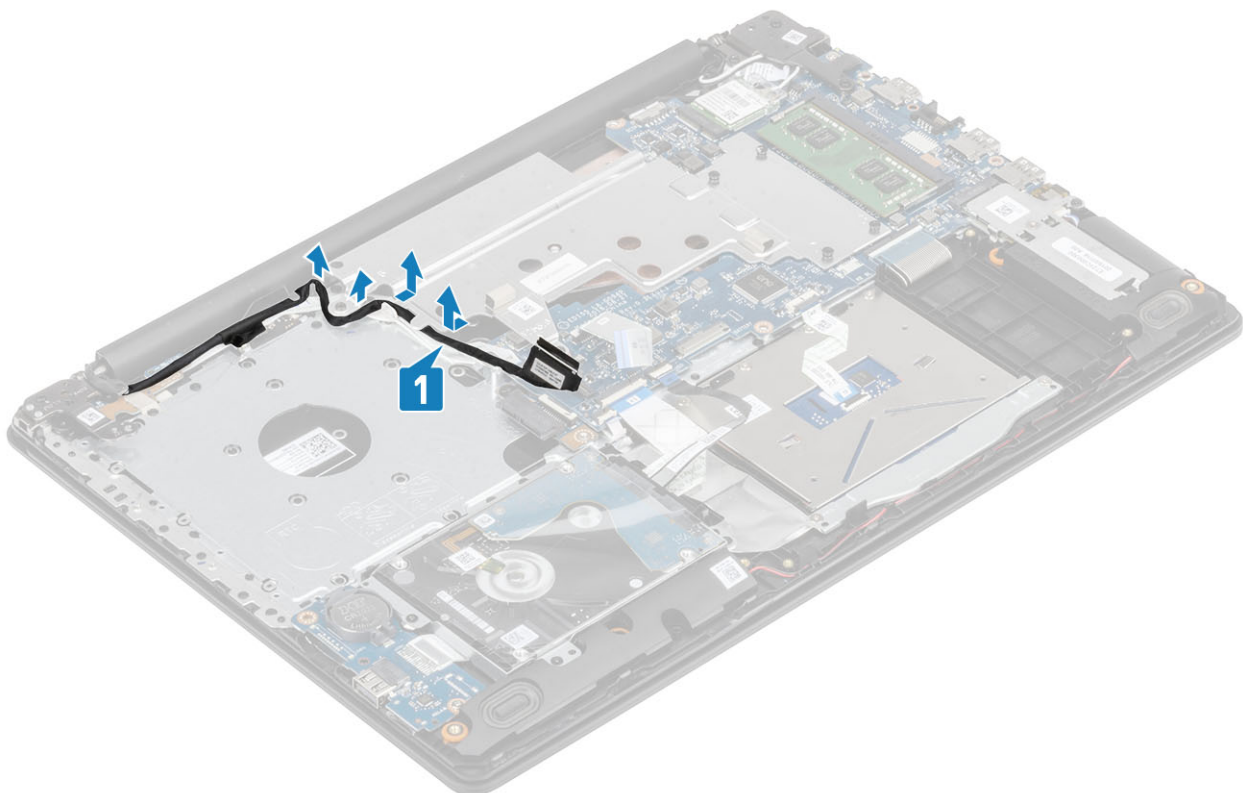

4. Remova os dois parafusos (M2,5x5) que prendem a placa térmica ao chassi [1].
5. Solte os quatro parafusos integrados que fixam a placa térmica ao chassi em uma ordem sequencial (1,2,3,4), como mostrado na placa térmica [2].
6. Levante a plaqueta térmica da placa de sistema [3].

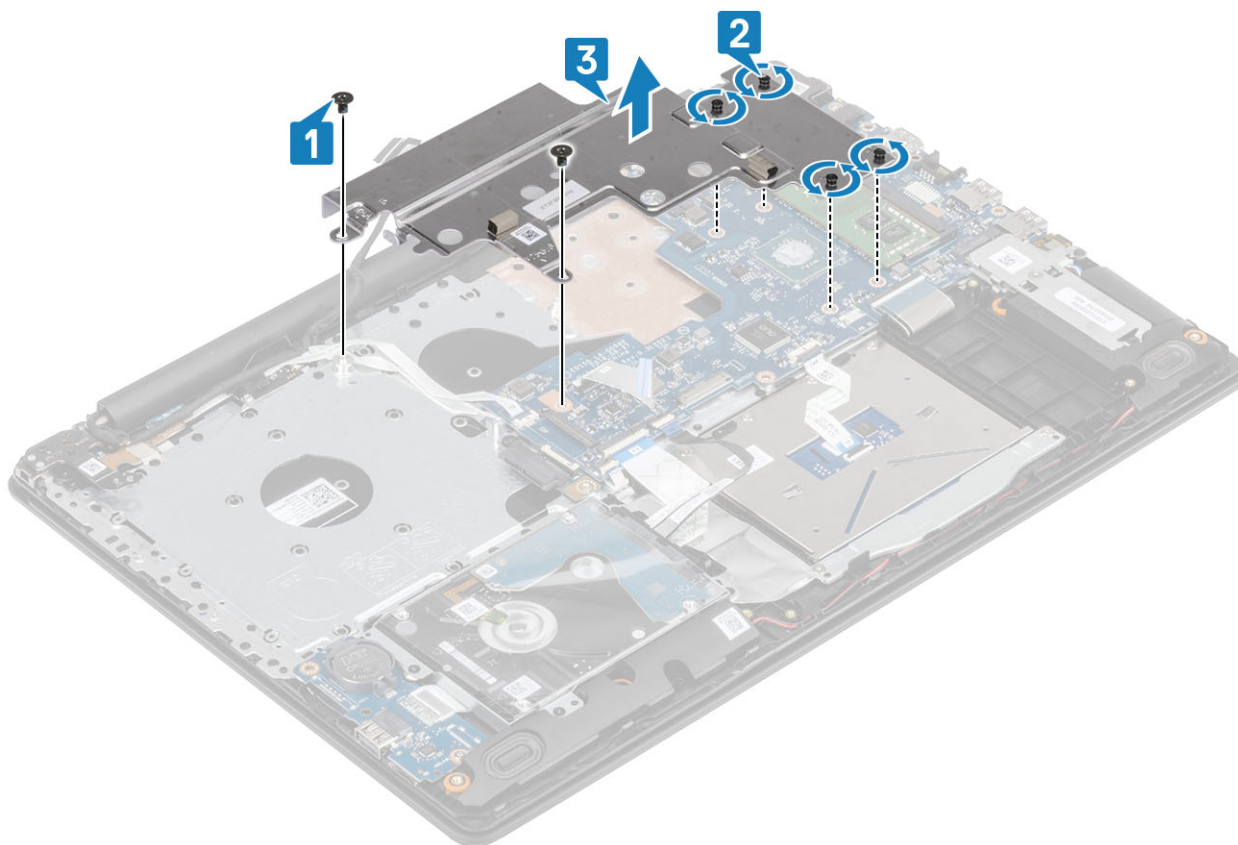

Como instalar a placa térmica

Etapas

1. Coloque a placa térmica na placa de sistema e alinhe os orifícios dos parafusos na placa térmica com os orifícios correspondentes na placa de sistema [1].
2. Aperte os parafusos prisioneiros em uma ordem sequencial (1,2,3,4) conforme indicada no dissipador de calor, para fixar a placa térmica na placa de sistema [2].
3. Recoloque os dois parafusos (M2x3) que prendem a placa térmica à placa de sistema [3].

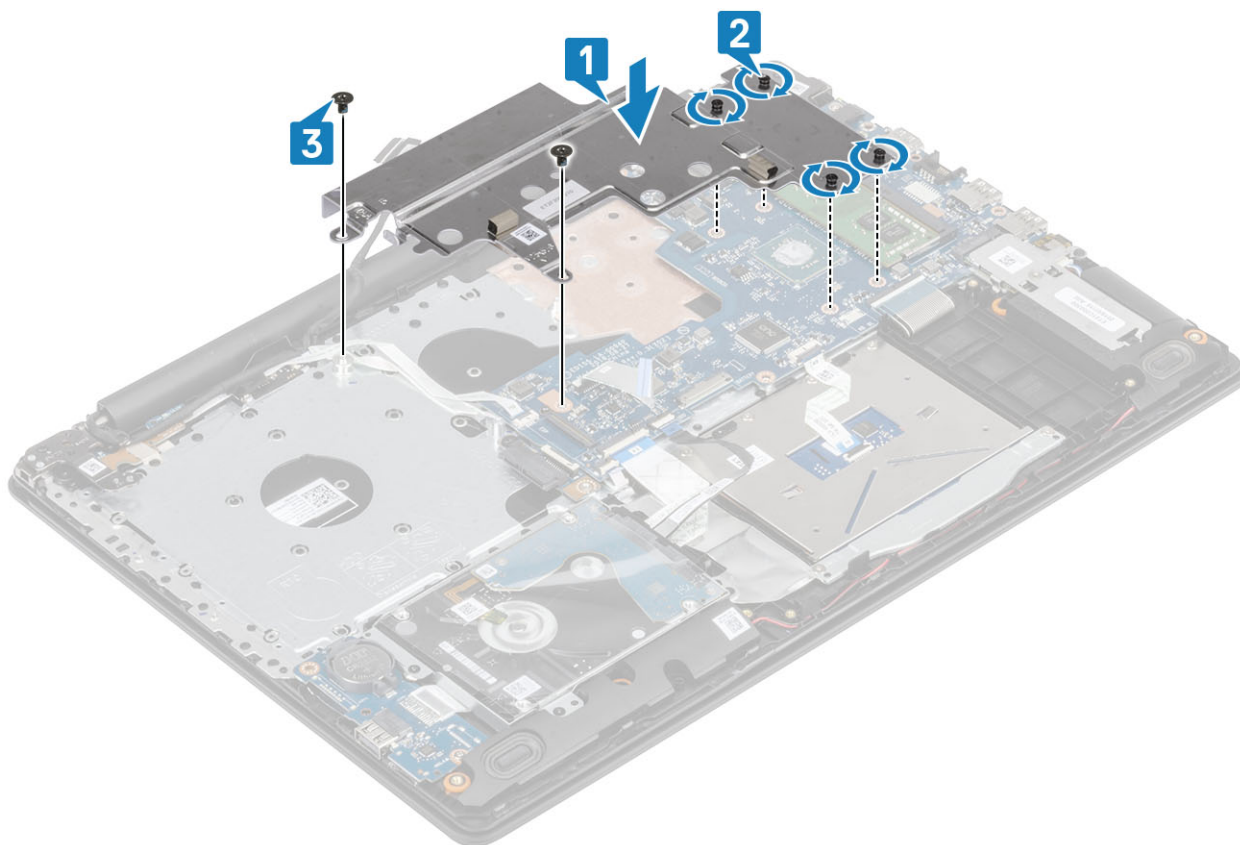

4. Passe o cabo da tela pelos cliques de roteamento no sistema [1].

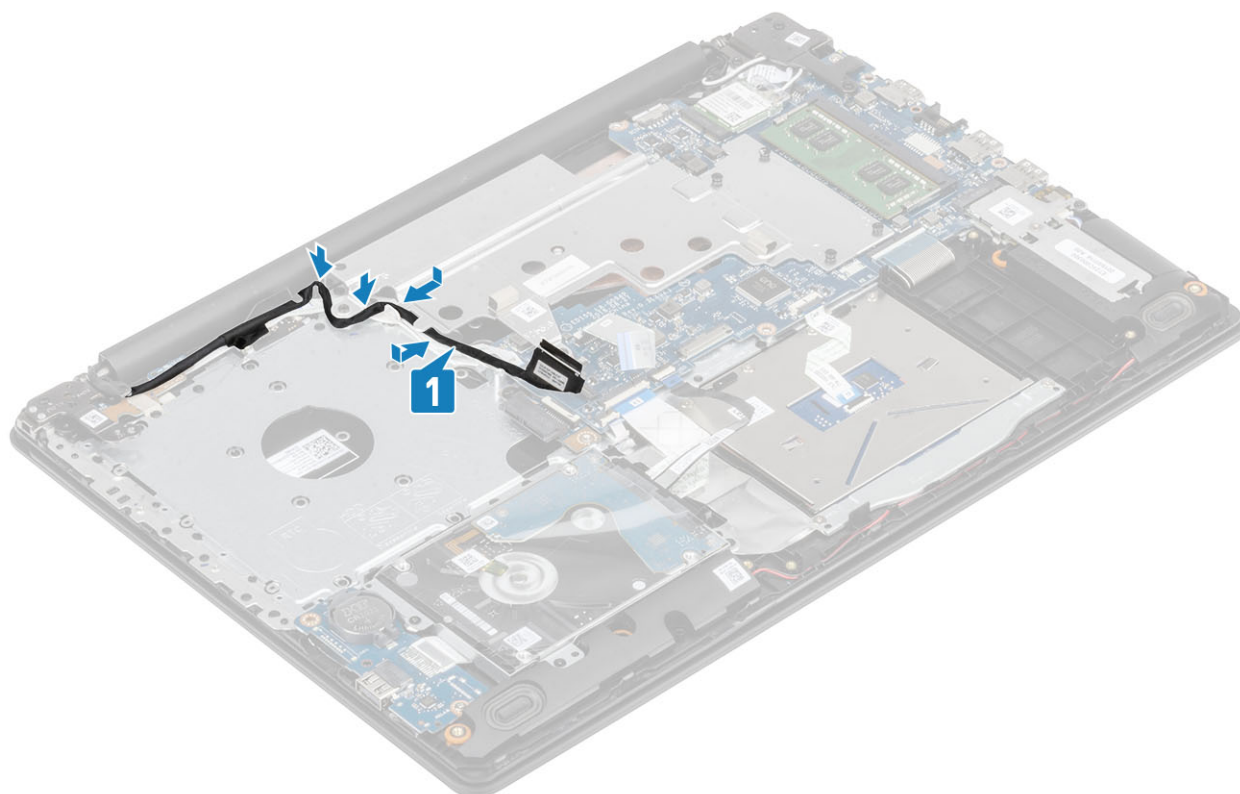

5. Conecte o cabo da tela ao conector na placa de sistema [1].

6. Conecte o cabo ODD ao conector na placa de sistema [2]

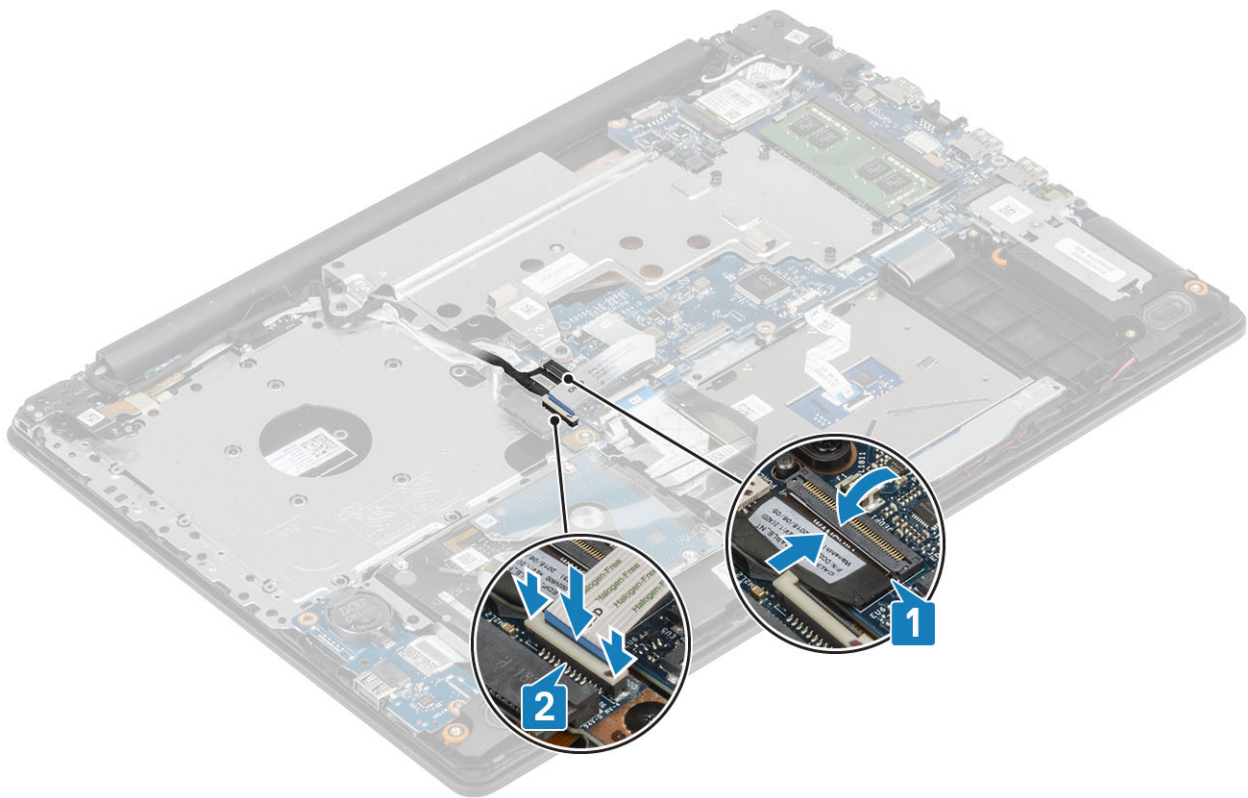

Próximas etapas

1. Instale a [bateria](#).
2. Instale a [tampa da base](#).
3. Instale a [unidade óptica](#).
4. Instale o [cartão SD](#).
5. Siga os procedimentos descritos em [Após trabalhar na parte interna do computador](#).

Alto-falante

Como remover os alto-falantes

Pré-requisitos

1. Siga o procedimento descrito em [Antes de trabalhar na parte interna do computador](#).
2. Remova o [cartão SD](#).
3. Remova a [unidade óptica](#).
4. Remova a [tampa da base](#).
5. Remova a [bateria](#)
6. Remova o [cartão SSD M. 2](#)

Etapas

1. Desconecte o cabo do alto-falante da placa do sistema [1].
2. Observe o roteamento do cabo do alto-falante e remova-o das guias de roteamento no conjunto do apoio para as mãos e teclado [2].
3. Levante os alto-falantes, juntamente com seu cabo, removendo-os do conjunto do apoio para as mãos e teclado [3].

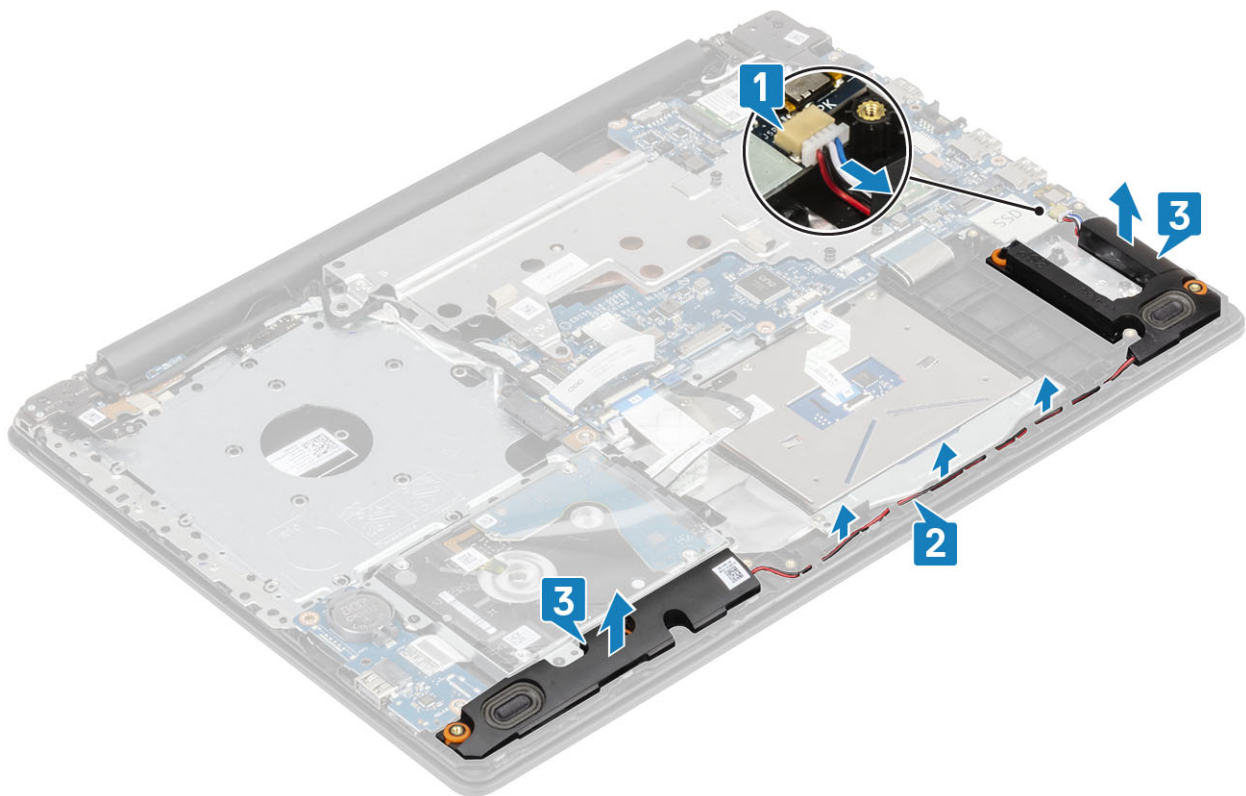

Como instalar os alto-falantes

Sobre esta tarefa

NOTA: Se os pinos de borracha são empurrados para fora ao remover os alto-falantes, empurre-os de volta antes de recolocar os alto-falantes.

Etapas

1. Utilizando as hastes de alinhamento e os pinos de borracha, coloque os alto-falantes no conjunto do apoio para as mãos e teclado [1].
2. Passe o cabo dos alto-falantes através das guias de roteamento no conjunto do apoio para as mãos e teclado [2].
3. Conecte o cabo do alto-falante à placa de sistema [3].

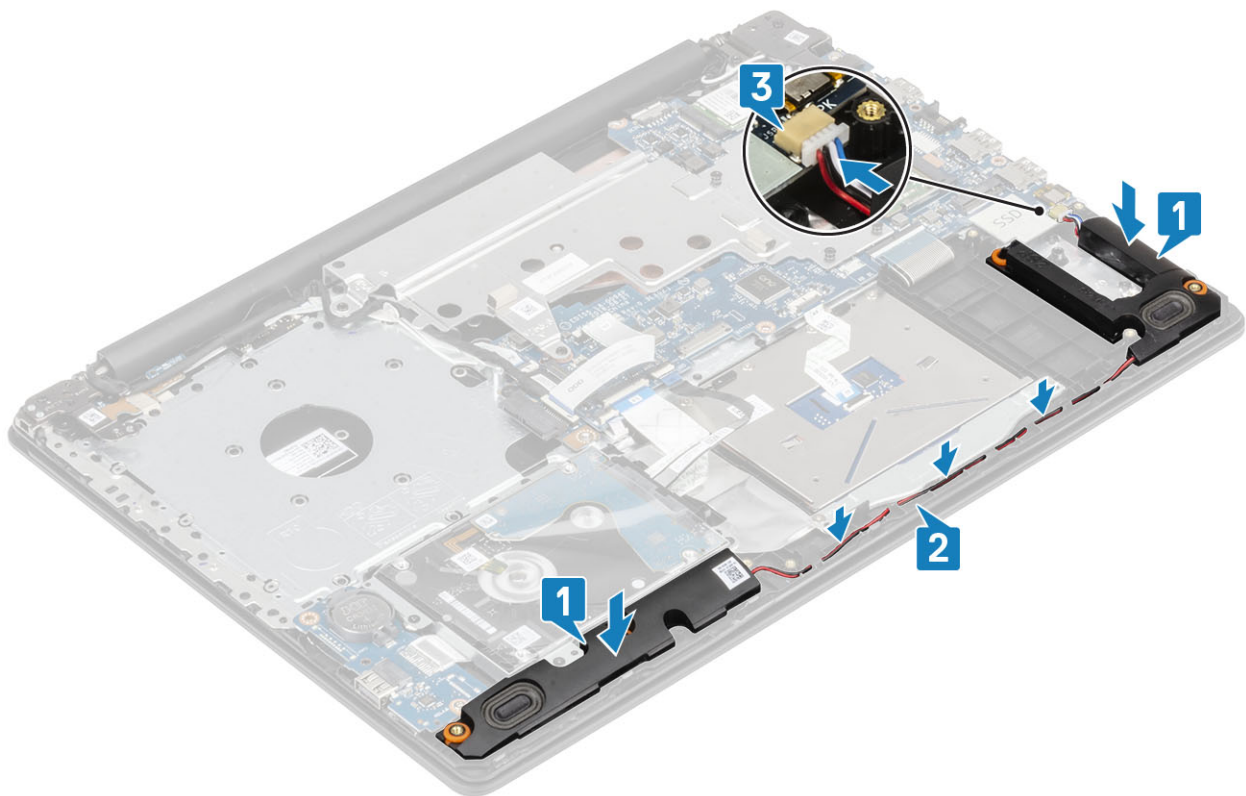

Próximas etapas

1. Instale o [cartão M.2 SSD](#).
2. Instale a [bateria](#).
3. Instale a [tampa da base](#).
4. Instale a [unidade óptica](#).
5. Instale o [cartão SD](#).
6. Siga os procedimentos descritos em [Após trabalhar na parte interna do computador](#).

Conjunto da tela

Como remover o conjunto da tela

Pré-requisitos

1. Siga o procedimento descrito em [Antes de trabalhar na parte interna do computador](#).
2. Remova o [cartão SD](#).
3. Remova a [unidade óptica](#).
4. Remova a [tampa da base](#).
5. Remova a [bateria](#).
6. Remova a [placa WLAN](#).

Etapas

1. Levante a trava e desconecte da placa de sistema o cabo da placa do conector da unidade óptica [1].
2. Abra a trava e desconecte o cabo da tela da placa de sistema [2].
3. Retire o cabo da tela do canal de roteamento no sistema [3].
4. Retire os cabos da rede sem fio dos cliques de roteamento [4].

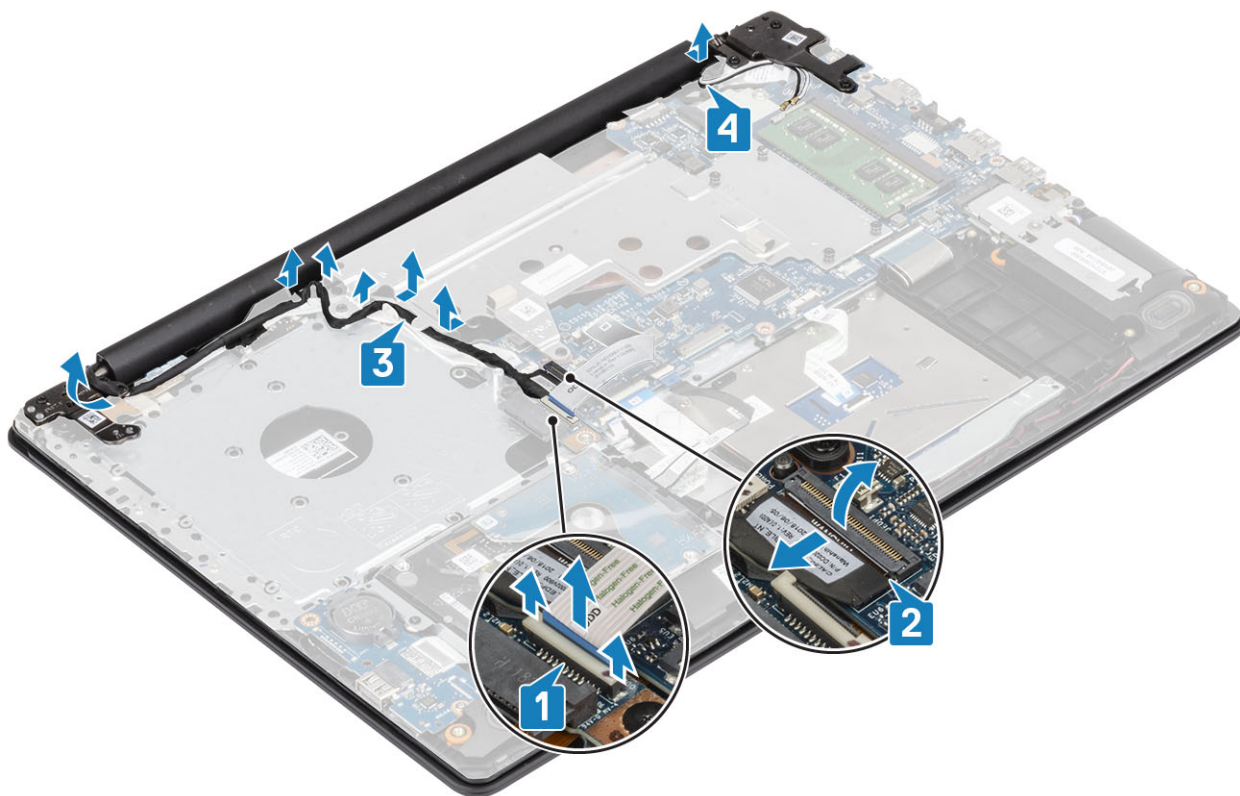

5. Remova os cinco parafusos (M2.5x5) que prendem as dobradiças esquerda e direita [1].
6. Levante levemente o conjunto do apoio para as mãos [2]

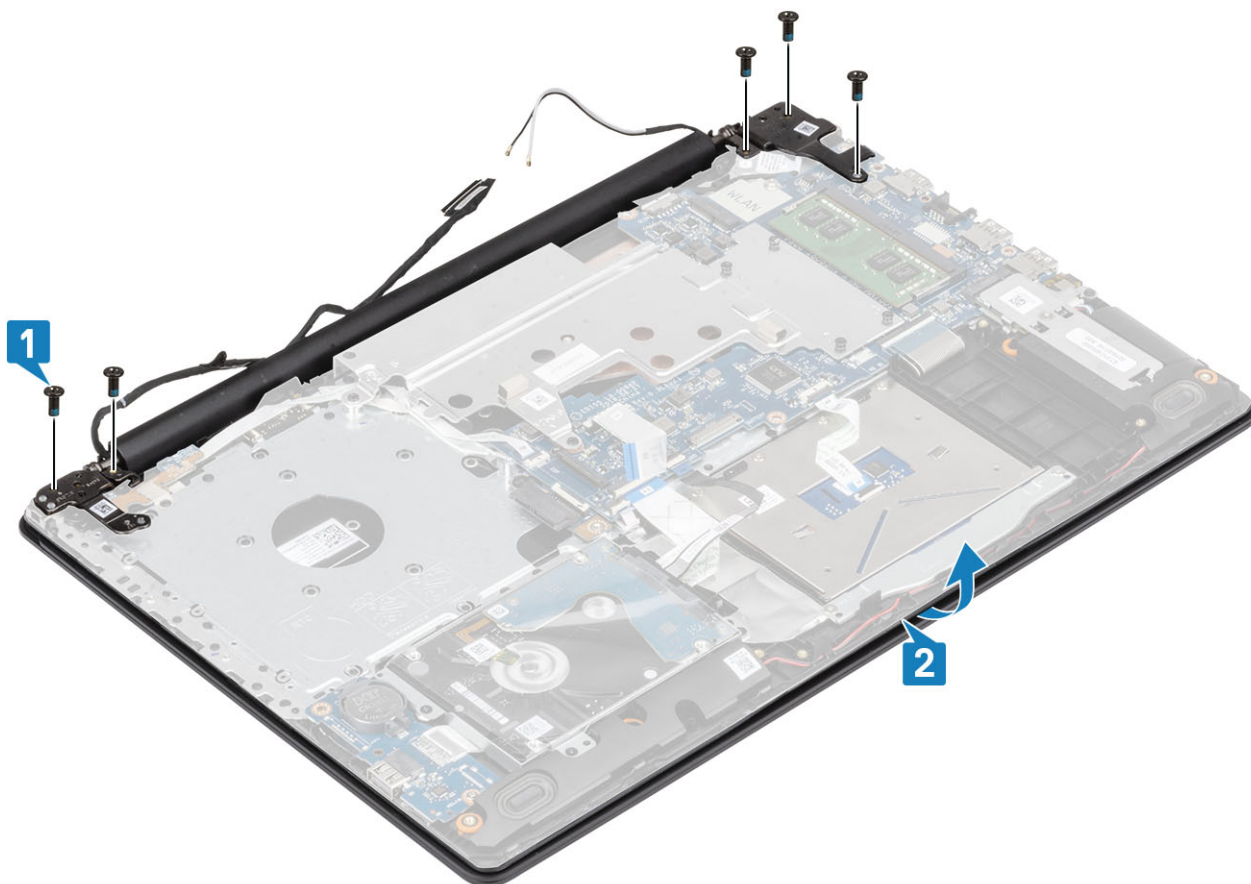

7. Levante as dobradiças [1] e puxe o conjunto da tela para removê-lo do sistema [2]

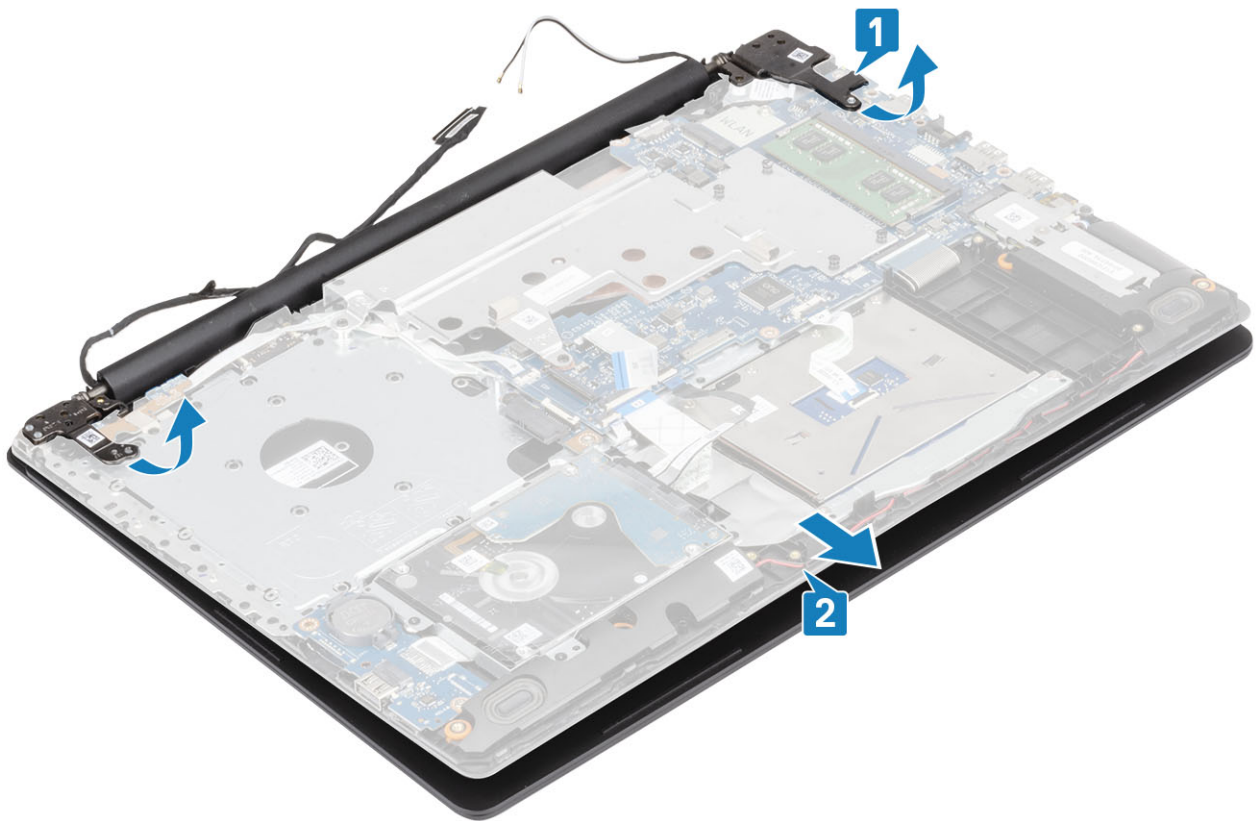

Como instalar o conjunto da tela

Etapas

1. Deslize o conjunto de apoio para as mãos e teclado em ângulo [1].
2. Feche o conjunto do apoio para as mãos e teclado [2].
3. Usando as hastes de alinhamento, pressione as dobradiças na placa de sistema no conjunto do apoio para as mãos e teclado [3].

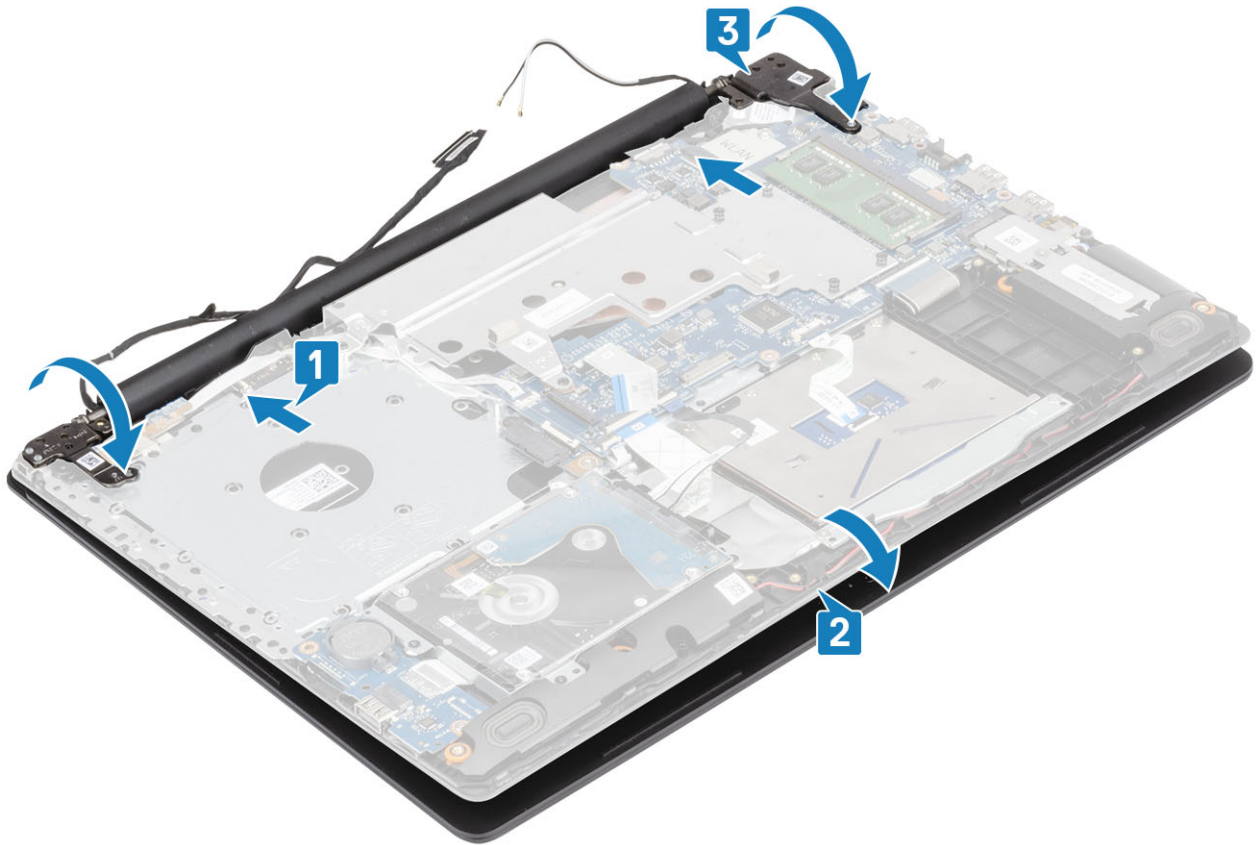

4. Substitua os cinco parafusos (M2.5x5) que prendem as dobradiças esquerda e direita à placa de sistema e ao conjunto do apoio para as mãos e teclado.



5. Roteie o cabo da tela através dos grampos de roteamento [1].

6. Conecte o cabo da placa do conector da unidade óptica à placa de sistema [2]
7. Conecte o cabo da tela na placa de sistema [3].
8. Passe os cabos da rede sem fio pelos grampos de roteamento [4].

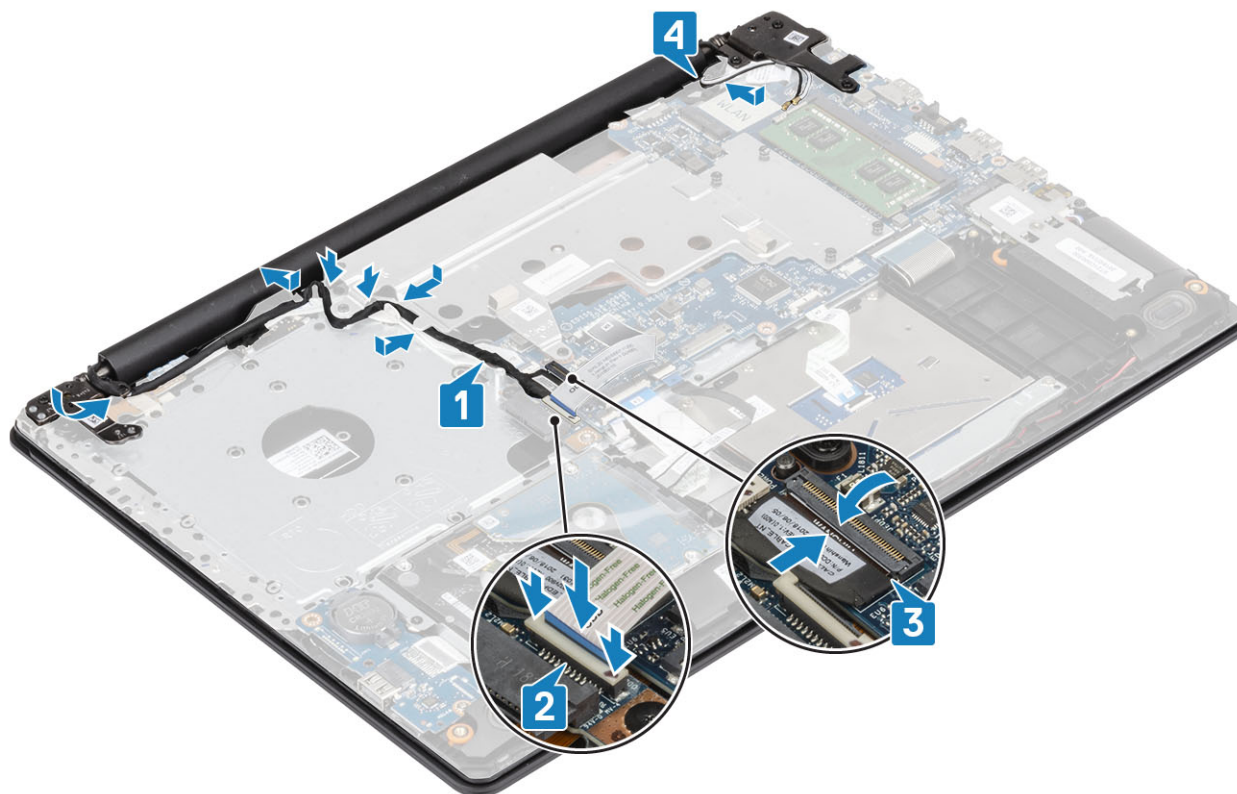

Próximas etapas

1. Instale o [conjunto da tela](#).
2. Instale a [placa térmica](#).
3. Instale a [placa WLAN](#).
4. Instale a [bateria](#).
5. Instale a [tampa da base](#).
6. Instale a [unidade óptica](#).
7. Instale o [cartão SD](#).
8. Siga os procedimentos descritos em [Após trabalhar na parte interna do computador](#).

Placa de sistema

Como remover a placa de sistema

Pré-requisitos

1. Siga o procedimento descrito em [Antes de trabalhar na parte interna do computador](#).
2. Remova o [cartão SD](#).
3. Remova a [unidade óptica](#).
4. Remova a [tampa da base](#).
5. Remova a [bateria](#)
6. Remova a [placa WLAN](#)
7. Remova a [placa térmica](#)
8. Remova o [conjunto da tela](#)

Etapas

1. Desconecte o cabo da porta do adaptador de alimentação da placa de sistema [1].
2. Desconecte o cabo do teclado do conector na placa de sistema [2].
3. Desconecte o cabo do alto-falante da placa de sistema [3].

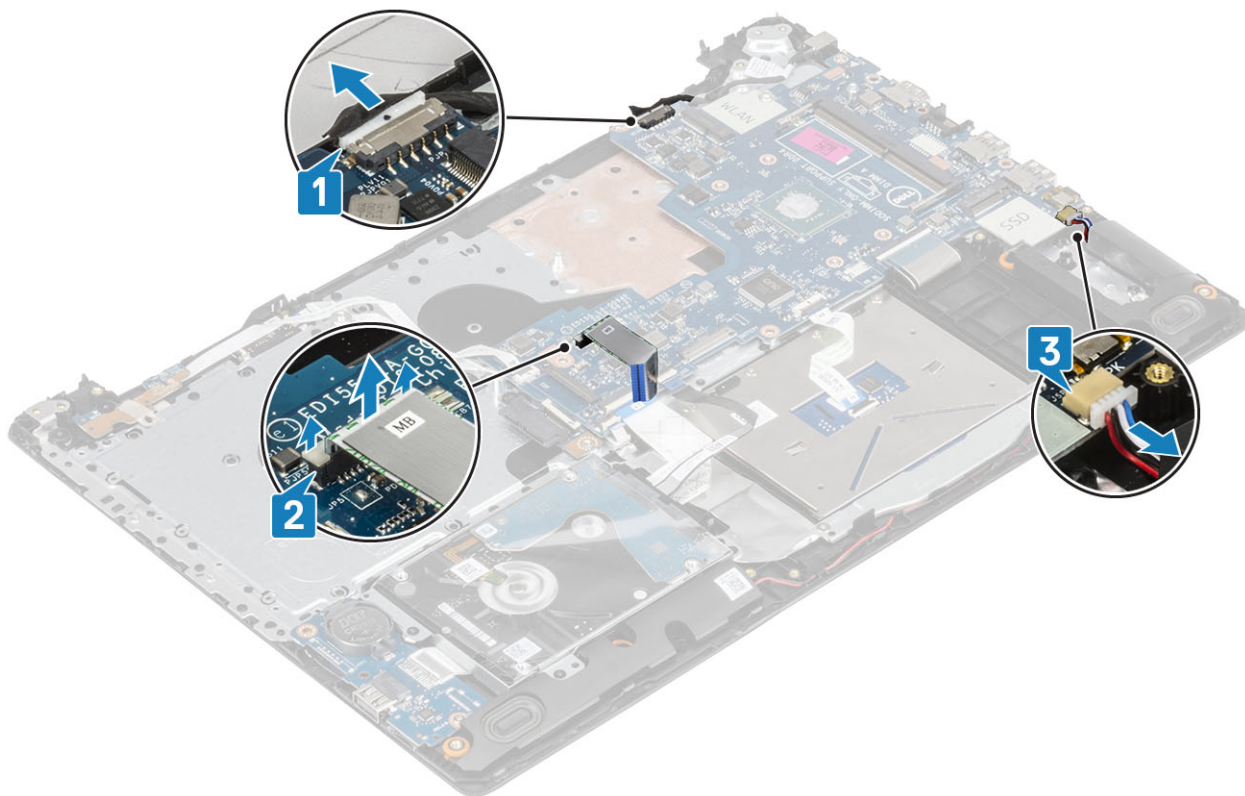

4. Abra a trava e desconecte o cabo da placa do botão liga/desliga da placa de sistema [1].
5. Abra a trava e desconecte o cabo do leitor de impressão digital do conector da placa de sistema [2].
6. Abra a trava e desconecte o cabo da placa de E/S do conector da placa de sistema [3].
7. Abra a trava e desconecte o cabo do disco rígido do respectivo conector da placa de sistema [4].
8. Abra a trava e desconecte o cabo do touchpad do conector da placa de sistema [5].
9. Abra a trava e desconecte o cabo do teclado do conector da placa de sistema [6].

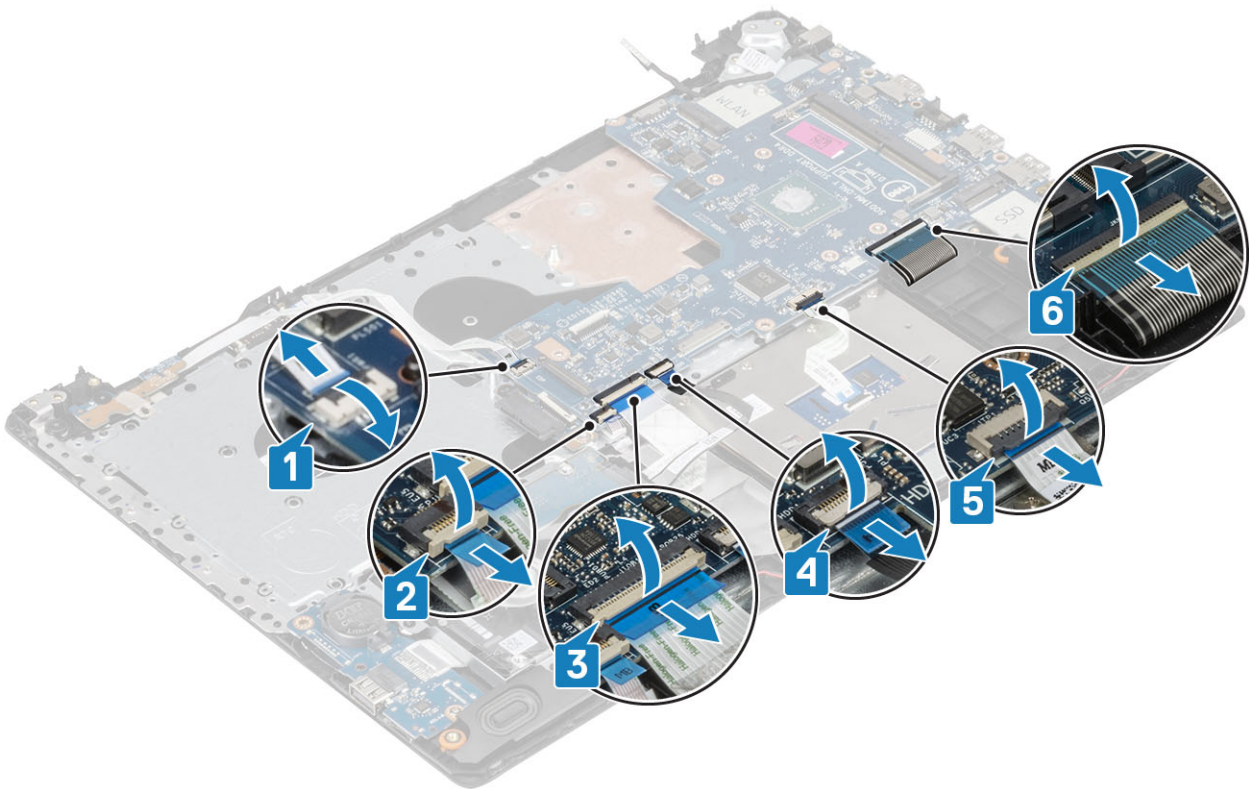

10. Remova o parafuso (M2x4) que prende a placa de sistema ao conjunto do apoio para as mãos e teclado.
11. Levante a placa de sistema e remova-a do conjunto de apoio para as mãos e teclado.

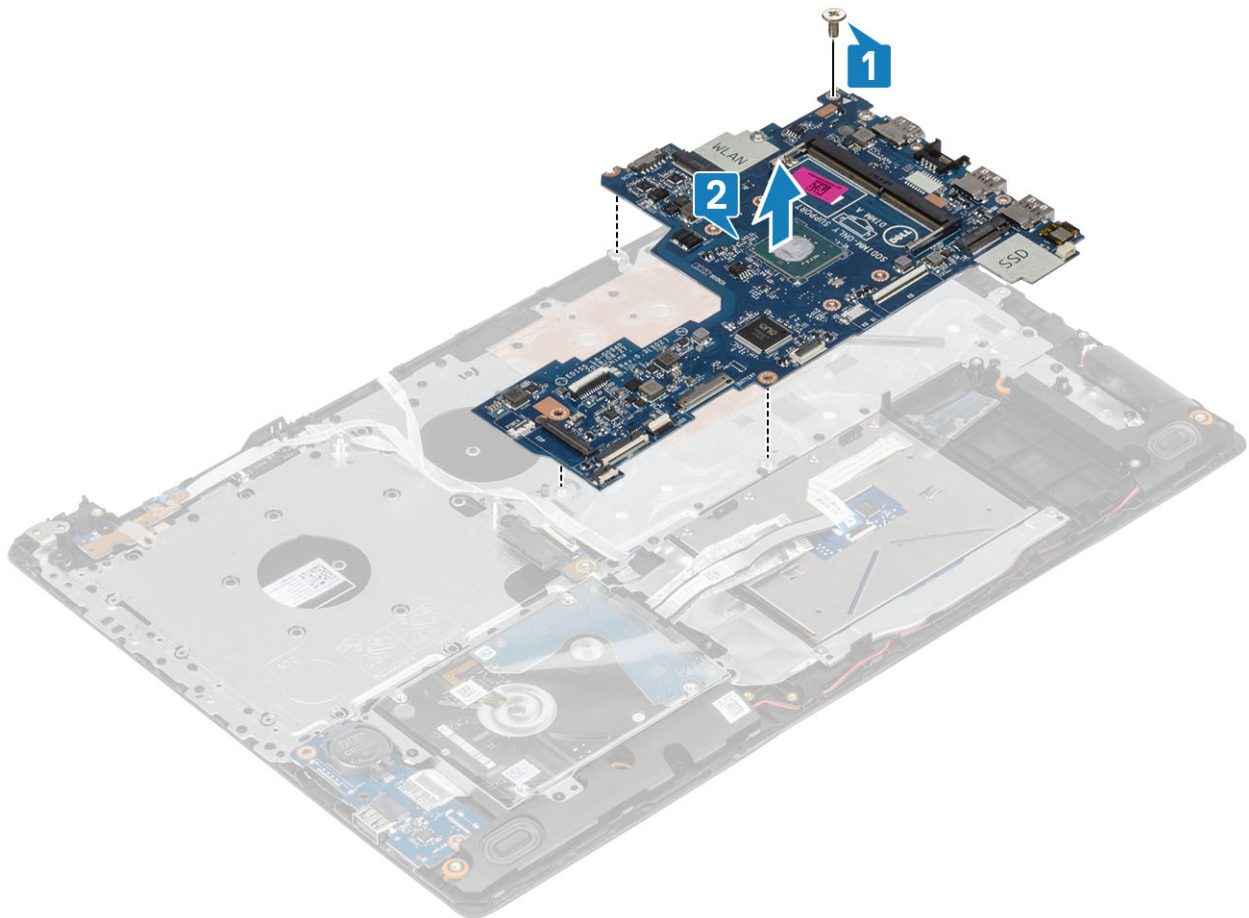

Como instalar a placa de sistema

Etapas

1. Alinhe o orifício do parafuso na placa de sistema com o orifício do parafuso do conjunto do apoio para as mãos e teclado [1].
2. Recoloque o parafuso (M2x4) que prende a placa de sistema ao conjunto do apoio para as mãos e do teclado [2].

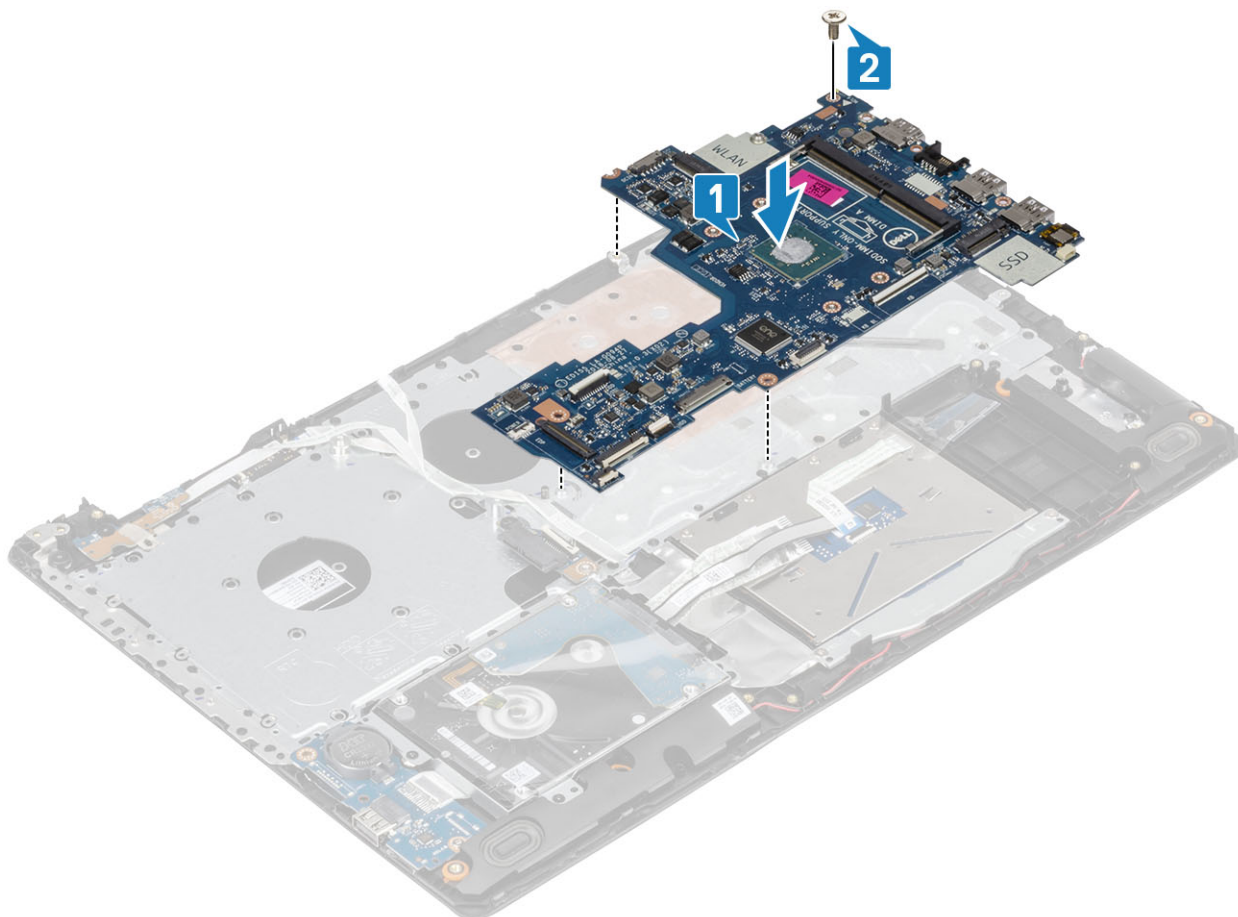

3. Conecte o cabo da placa do botão liga/desliga do conector na placa de sistema [1].
4. Conecte o cabo do leitor de impressão digital ao conector na placa de sistema [2].
5. Conecte o cabo da placa de E/S do conector na placa de sistema [3].
6. Conecte o cabo do disco rígido ao conector na placa de sistema [4].
7. Conecte o cabo do touchpad do conector na placa de sistema [5].
8. Conecte o cabo do teclado ao conector na placa de sistema [6].

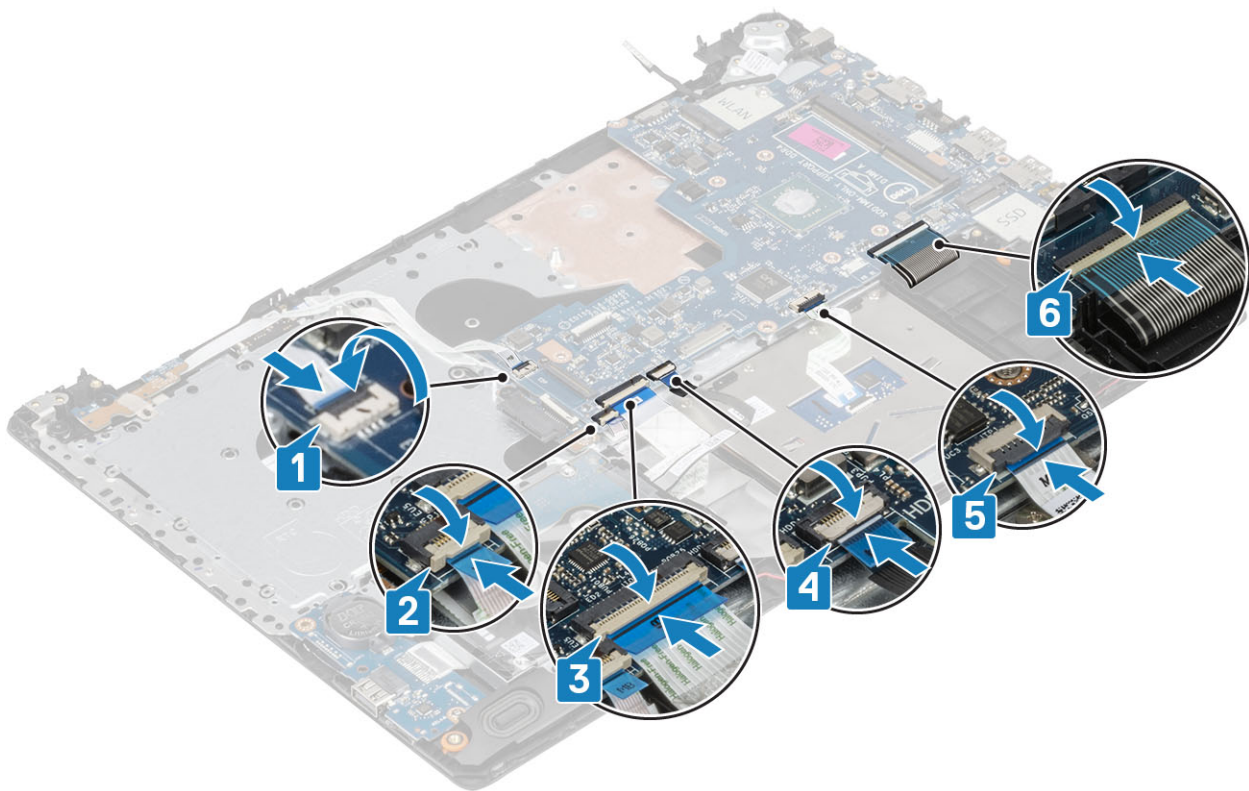

9. Conecte o cabo da porta do adaptador de alimentação da placa de sistema [1].
10. Conecte o cabo do teclado ao conector na placa de sistema [2].
11. Conecte o cabo do alto-falante da placa de sistema [3].

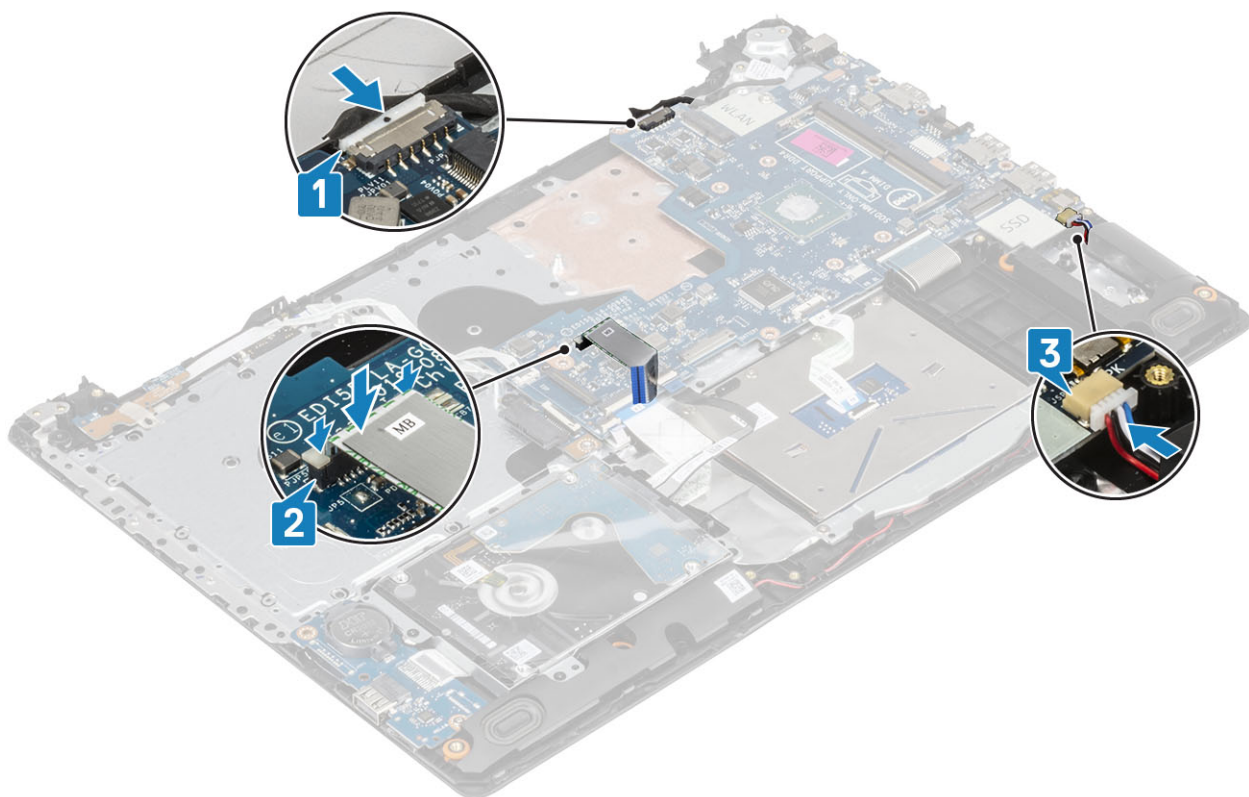

Próximas etapas

1. Instale o [conjunto da tela](#).
2. Instale a [placa térmica](#).

3. Instale a [placa WLAN](#).
4. Instale a [bateria](#).
5. Instale a [tampa da base](#).
6. Instale a [unidade óptica](#).
7. Instale o [cartão SD](#).
8. Siga os procedimentos descritos em [Após trabalhar na parte interna do computador](#).

Montagem do botão liga/desliga com leitor de impressão digital

Como remover o conjunto do botão liga/desliga com o leitor de impressão digital

Pré-requisitos

1. Siga o procedimento descrito em [Antes de trabalhar na parte interna do computador](#).
2. Remova o [cartão SD](#).
3. Remova a [unidade óptica](#).
4. Remova a [tampa da base](#).
5. Remova a [bateria](#).
6. Remova a [placa WLAN](#).
7. Remova a [placa térmica](#).
8. Remova o [conjunto da tela](#).
9. Remova a [placa de sistema](#).

Etapas

1. Recoloque o parafuso (M2x2) que prende o botão liga/desliga com o leitor de impressão digital ao conjunto do apoio para as mãos e teclado [1].
2. Usando uma haste plástica, solte a placa do leitor de impressão digital do conjunto montado do apoio para as mãos e teclado.
3. Retire a placa dos botões liga/desliga e de volume, juntamente com o cabo, do conjunto do apoio para as mãos e do teclado [2].



Como instalar o conjunto do botão liga/desliga com leitor de impressão digital

Etapas

1. Usando as hastes de alinhamento, alinhe e coloque o botão liga/desliga com leitor de impressão digital no conjunto do apoio para as mãos e teclado [1].
2. Recoloque o parafuso (M2x2) que prende o botão liga/desliga com o leitor de impressão digital ao conjunto do apoio para as mãos e teclado [2].
3. Cole o cabo do leitor de impressão digital ao conjunto montado do apoio para as mãos e teclado.

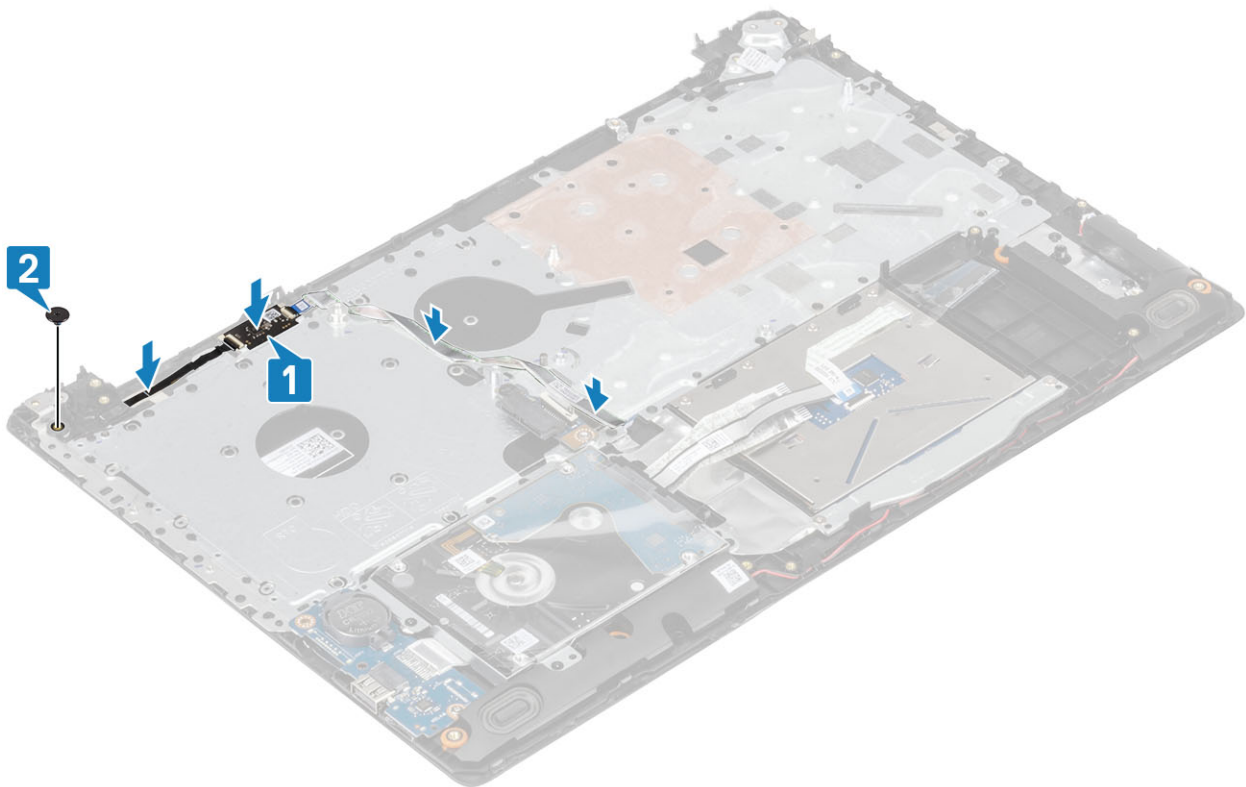

Próximas etapas

1. Instale a [placa de sistema](#).
2. Instale o [conjunto da tela](#).
3. Instale a [placa térmica](#).
4. Instale a [placa WLAN](#).
5. Instale a [bateria](#).
6. Instale a [tampa da base](#).
7. Instale a [unidade óptica](#).
8. Instale o [cartão SD](#).
9. Siga os procedimentos descritos em [Após trabalhar na parte interna do computador](#).

Painel da tela

Como remover a tampa frontal da tela

Pré-requisitos

1. Siga o procedimento descrito em [Antes de trabalhar na parte interna do computador](#).
2. Remova o [cartão SD](#).
3. Remova a [unidade óptica](#).
4. Remova a [tampa da base](#).
5. Remova a [bateria](#)
6. Remova a [placa WLAN](#)
7. Remova a [placa térmica](#)
8. Remova o [conjunto da tela](#)

Etapas

1. Desencaixe o lado superior interno da tampa frontal da tela [1].
2. Continue a desencaixar a borda interna esquerda e interna direita da tampa frontal da tela [2].

3. Levante a borda interna inferior da tampa frontal da tela e levante a tampa frontal do conjunto da tela [3].

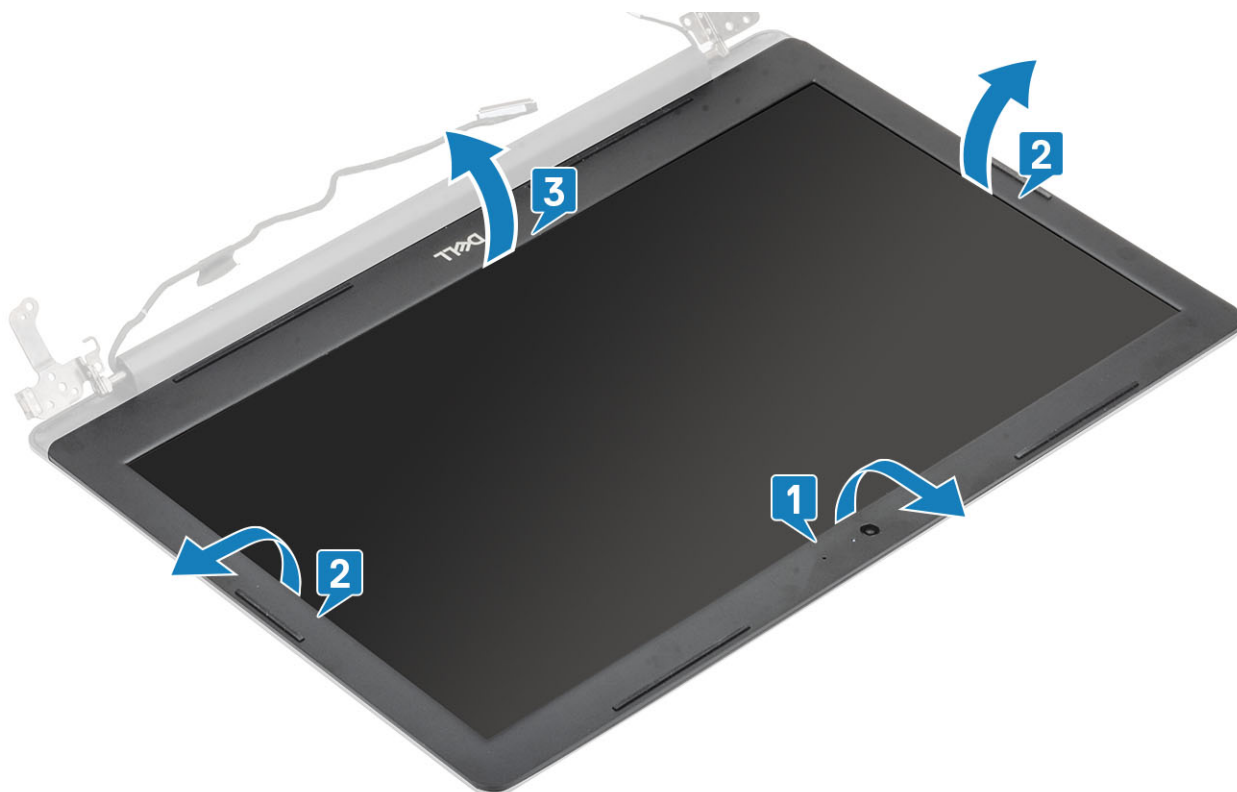

Como instalar a tampa frontal da tela

Etapas

Alinhe o painel da tela com o conjunto da antena e tampa traseira da tela e encaixe suavemente o painel da tela no lugar [1].



Próximas etapas

1. Instale o [conjunto da tela](#).
2. Instale a [placa WLAN](#).
3. Instale a [bateria](#).
4. Instale a [tampa da base](#).
5. Instale a [unidade óptica](#).
6. Instale o [cartão SD](#).
7. Siga os procedimentos descritos em [Após trabalhar na parte interna do computador](#).

Câmera

Como remover a câmera

Pré-requisitos

1. Siga o procedimento descrito em [Antes de trabalhar na parte interna do computador](#).
2. Remova o [cartão SD](#).
3. Remova a [unidade óptica](#).
4. Remova a [tampa da base](#).
5. Remova a [bateria](#)
6. Remova a [placa WLAN](#)
7. Remova a [placa térmica](#)
8. Remova o [conjunto da tela](#)
9. Remova a [tampa frontal da tela](#)

Etapas

1. Usando uma haste plástica, retire cuidadosamente a câmera do conjunto montado da tampa traseira da tela e antena [1].
2. Desconecte o cabo da câmera do módulo da câmera [2].
3. Levante o módulo da câmera da tampa traseira da tela e do conjunto da antena [3].

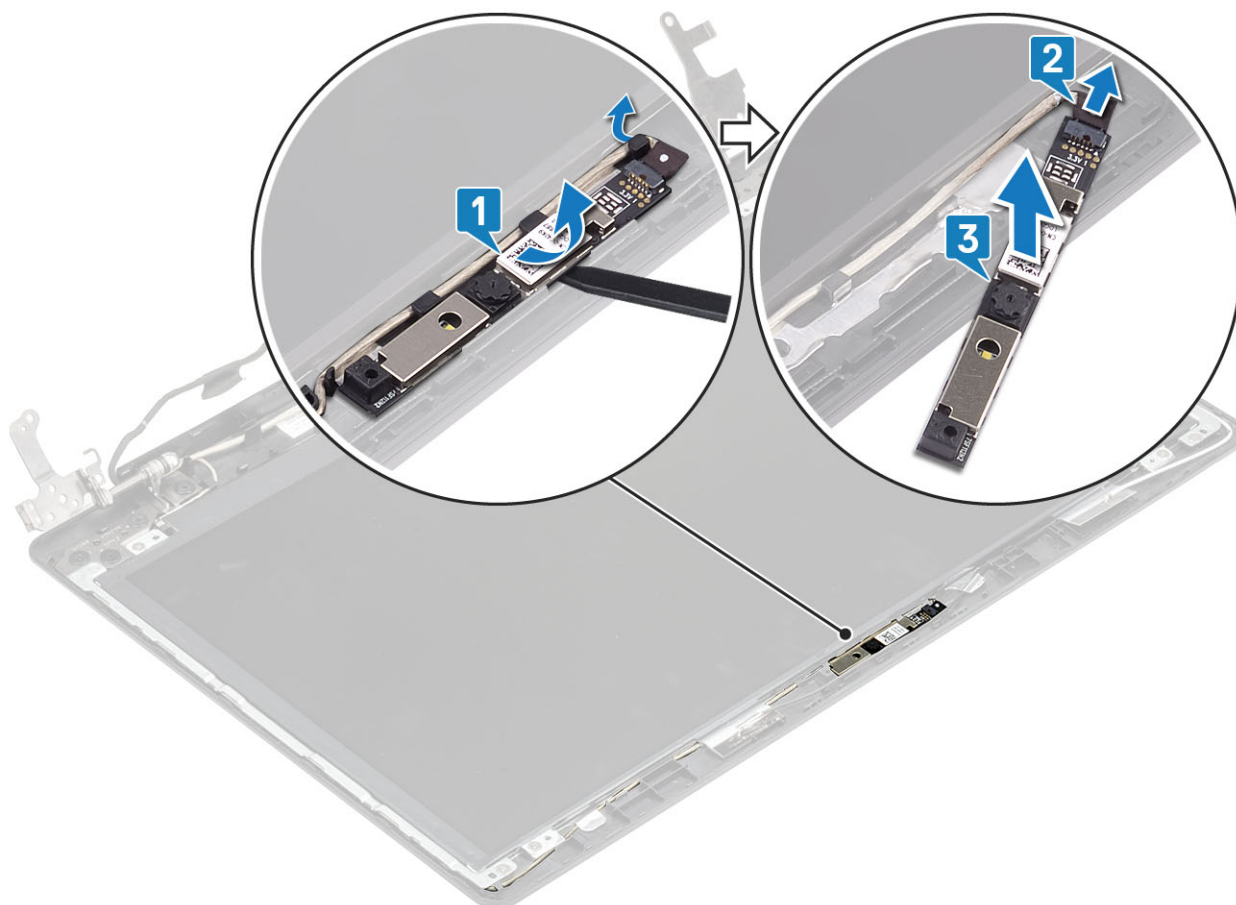

Como instalar a câmera

Etapas

1. Usando as hastes de alinhamento, coloque o módulo da câmera no conjunto da tampa traseira da tela e da antena [1].
2. Passe o cabo da câmera através dos canais de roteamento [2].
3. Conecte o cabo da câmera ao respectivo módulo [3].

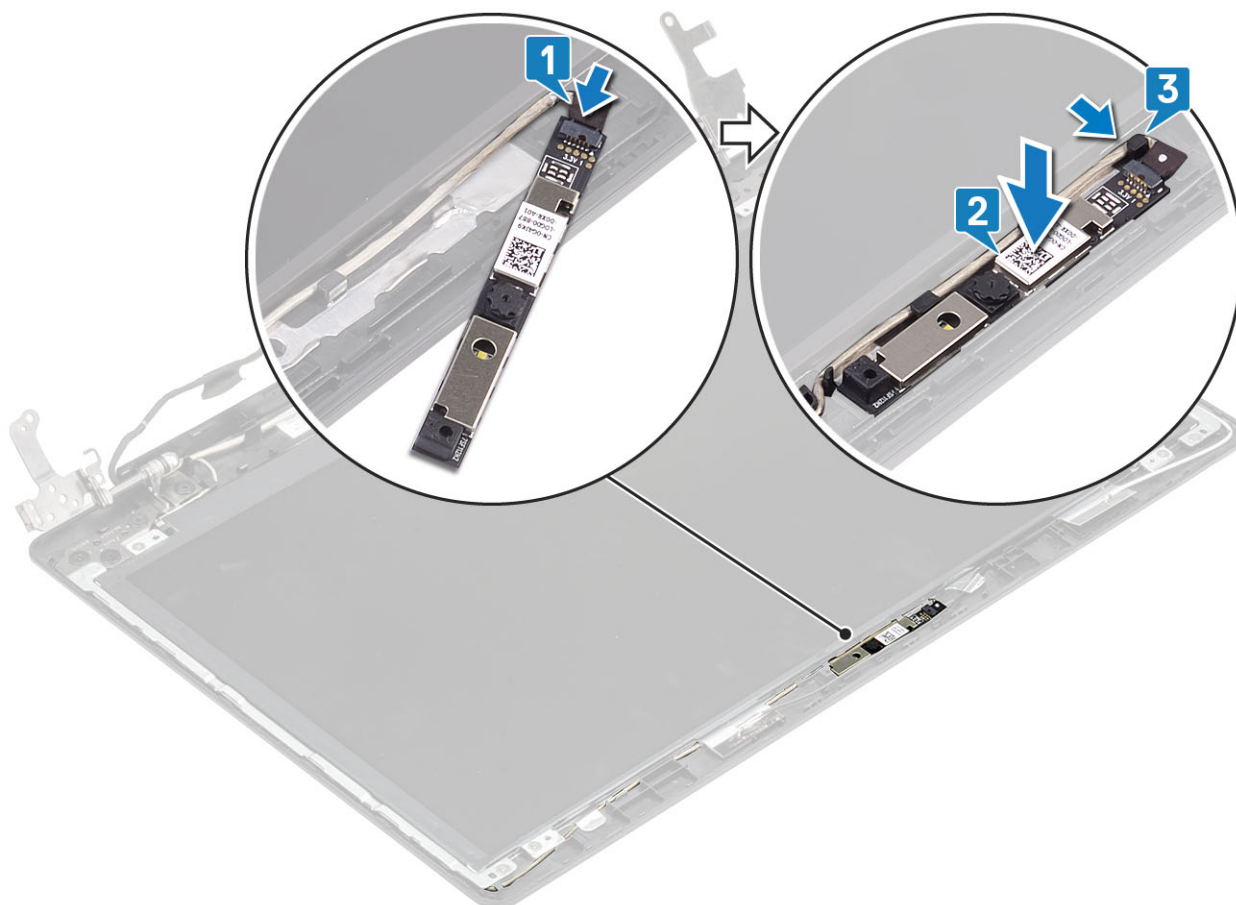

Próximas etapas

1. Instale a [tampa frontal da tela](#).
2. Instale o [conjunto da tela](#).
3. Instale a [placa WLAN](#).
4. Instale a [bateria](#).
5. Instale a [tampa da base](#).
6. Instale a [unidade óptica](#).
7. Instale o [cartão SD](#).
8. Siga os procedimentos descritos em [Após trabalhar na parte interna do computador](#).

Painel da tela

Como remover o painel da tela

Pré-requisitos

1. Siga o procedimento descrito em [Antes de trabalhar na parte interna do computador](#).
2. Remova o [cartão SD](#).
3. Remova a [unidade óptica](#).
4. Remova a [tampa da base](#).
5. Remova a [bateria](#).
6. Remova a [placa WLAN](#).
7. Remova a [placa térmica](#).
8. Remova o [conjunto da tela](#).
9. Remova a [tampa frontal da tela](#).

Etapas

1. Remova os quatro parafusos (M2x2) que prendem o painel da tela ao conjunto da tampa traseira e antena [1].
2. Levante o painel da tela e vire-o [2].

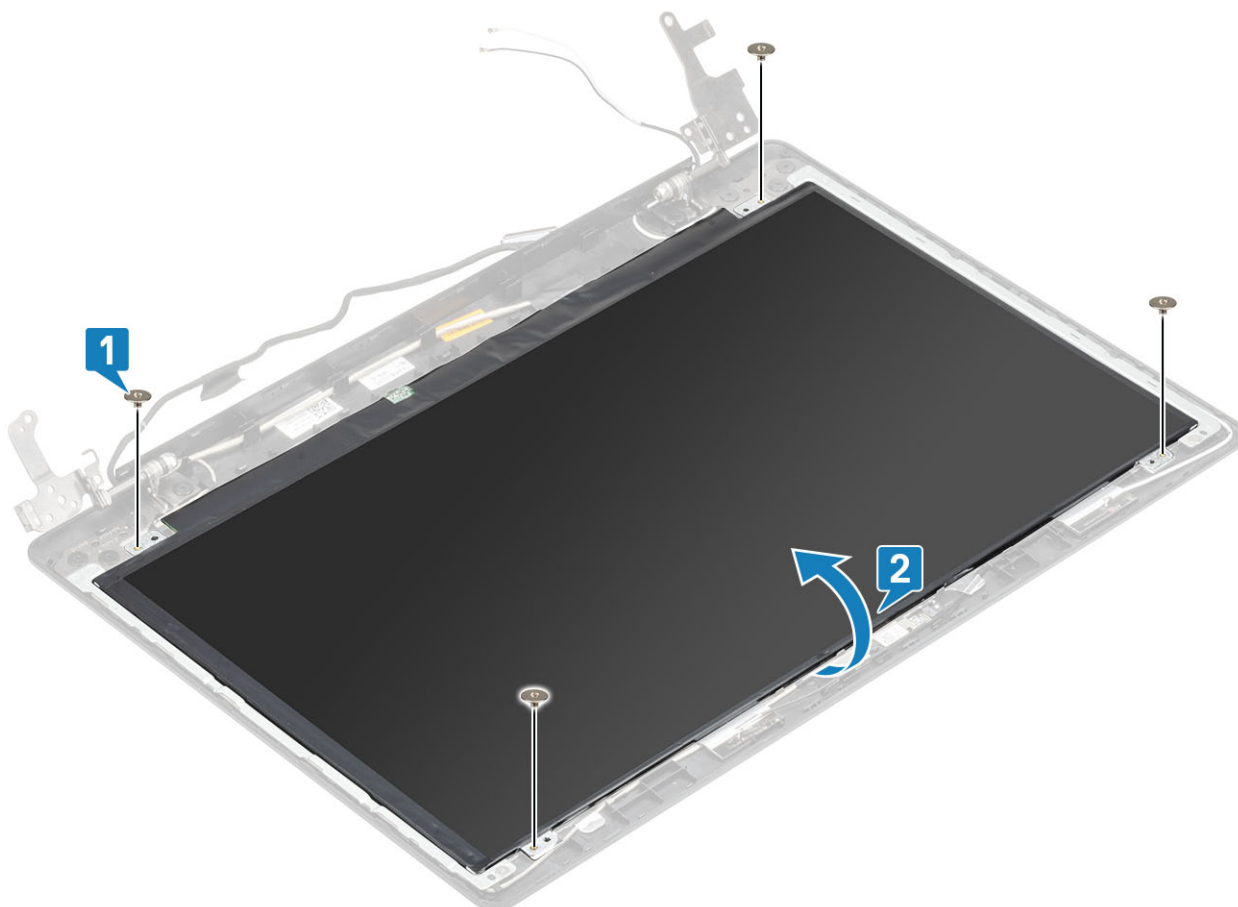

3. Retire a fita que fixa o cabo da tela na parte traseira do painel da tela [1].
4. Levante a trava e desconecte o cabo da tela do conector do cabo no painel da tela [2].
5. Levante o painel da tela e remova-o do conjunto da antena e tampa traseira da tela [3].

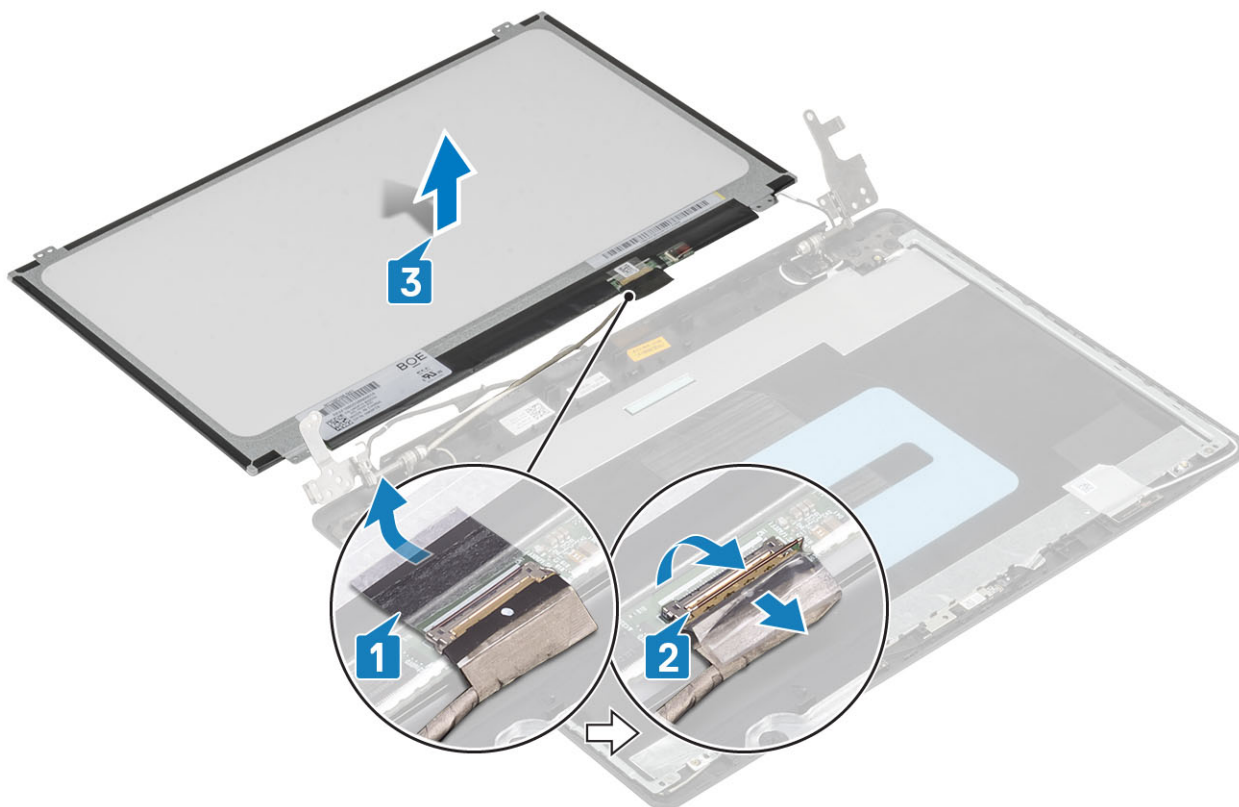

Instalação do painel da tela

Etapas

1. Coloque o painel da tela sobre uma superfície plana e limpa [1].
2. Conecte o cabo da tela no respectivo conector na parte traseira do painel da tela e feche a trava para prender o cabo [2].
3. Cole a fita que prende o cabo da tela na parte traseira do painel da tela. [3].
4. Vire o painel da tela e coloque-o cuidadosamente sobre a tampa traseira da tela e conjunto da antena [4].

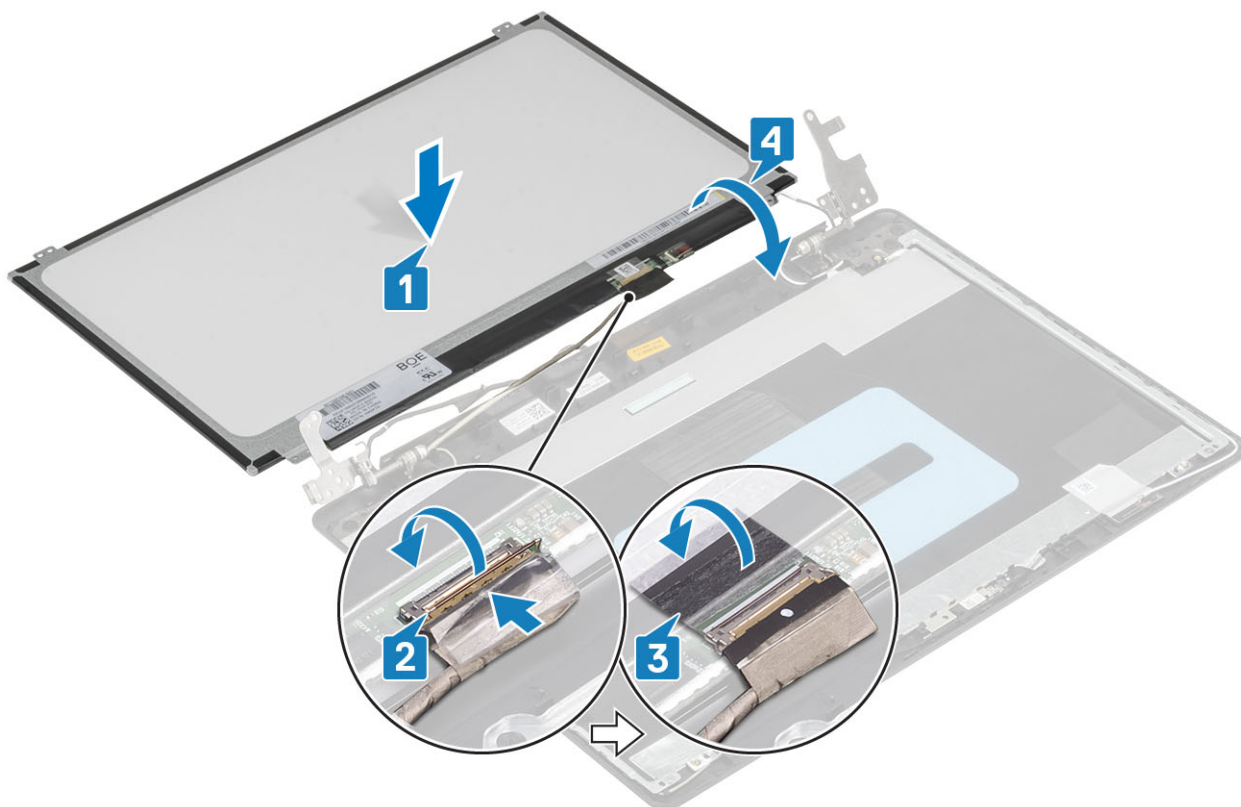

5. Alinhe os orifícios de parafuso no painel da tela com os orifícios correspondentes na tampa traseira e conjunto da antena.
6. Recoloque os quatro parafusos (M2x2) que prendem o painel da tela à tampa traseira da tela e conjunto da antena [1].

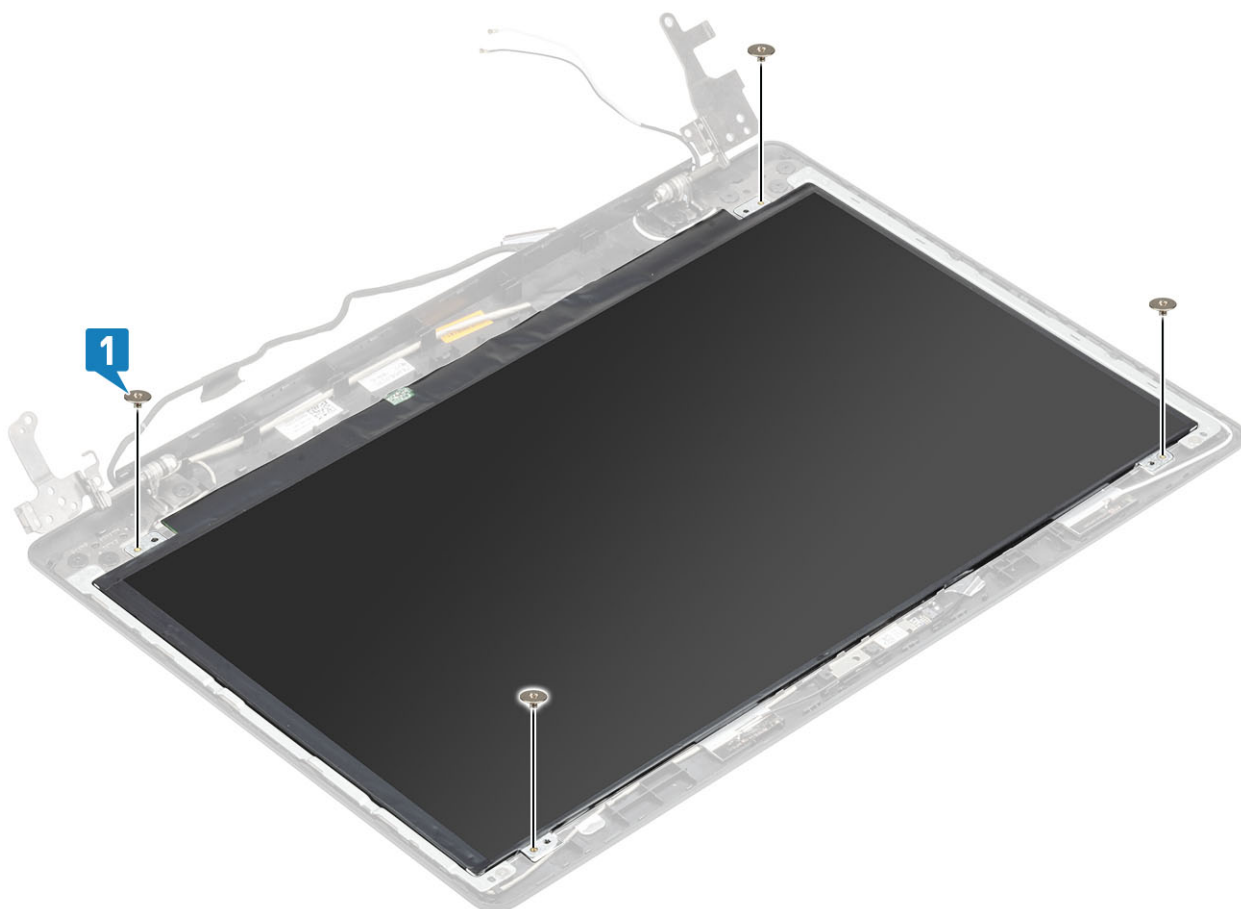

Próximas etapas

1. Instale a [tampa frontal da tela](#).
2. Instale o [conjunto da tela](#).
3. Instale a [placa WLAN](#).
4. Instale a [bateria](#).
5. Instale a [tampa da base](#).
6. Instale a [unidade óptica](#).
7. Instale o [cartão SD](#).
8. Siga os procedimentos descritos em [Após trabalhar na parte interna do computador](#).

Dobradiças da tela

Como remover as dobradiças do monitor

Pré-requisitos

1. Siga o procedimento descrito em [Antes de trabalhar na parte interna do computador](#).
2. Remova o [cartão SD](#).
3. Remova a [unidade óptica](#).
4. Remova a [tampa da base](#).
5. Remova a [bateria](#)
6. Remova a [placa WLAN](#)
7. Remova a [placa térmica](#)
8. Remova o [conjunto da tela](#)
9. Remova a [tampa frontal da tela](#)
10. Remova o [painel da tela](#)

Etapas

1. Remova os oito parafusos (M2,5x2,5) e os dois parafusos (M2x2) que prendem as dobradiças à tampa traseira da tela e ao conjunto da antena [1, 2].
2. Remova as dobradiças e suportes do conjunto montado da tampa traseira da tela e antena [3].

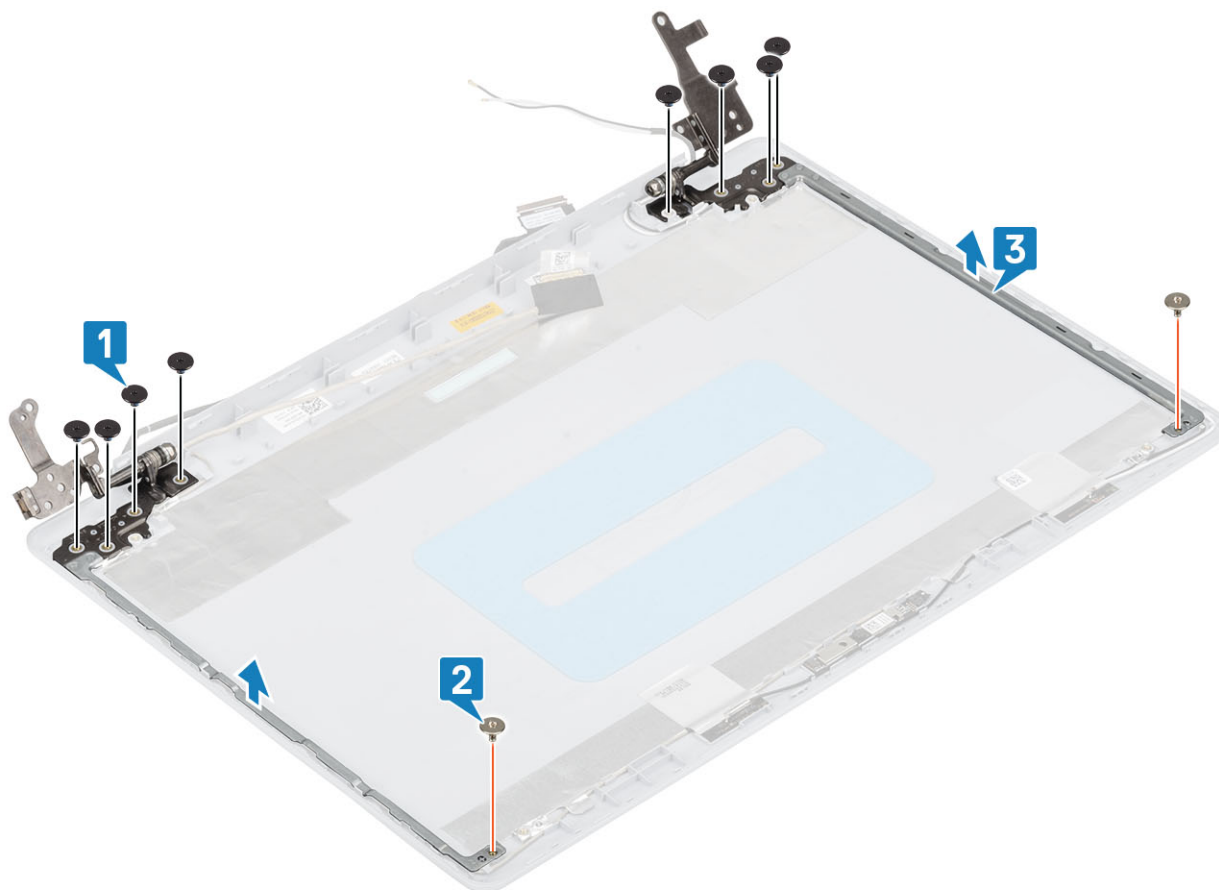

Como instalar as dobradiças da tela

Etapas

1. Alinhe os orifícios de parafuso nas dobradiças e suportes aos orifícios de parafuso no conjunto montado da tampa traseira da tela e antena [1].
2. Recoloque os oito parafusos (M2,5x2,5) e dois parafusos (M2x2) que prendem as dobradiças à tampa traseira da tela e ao conjunto da antena [2, 3].

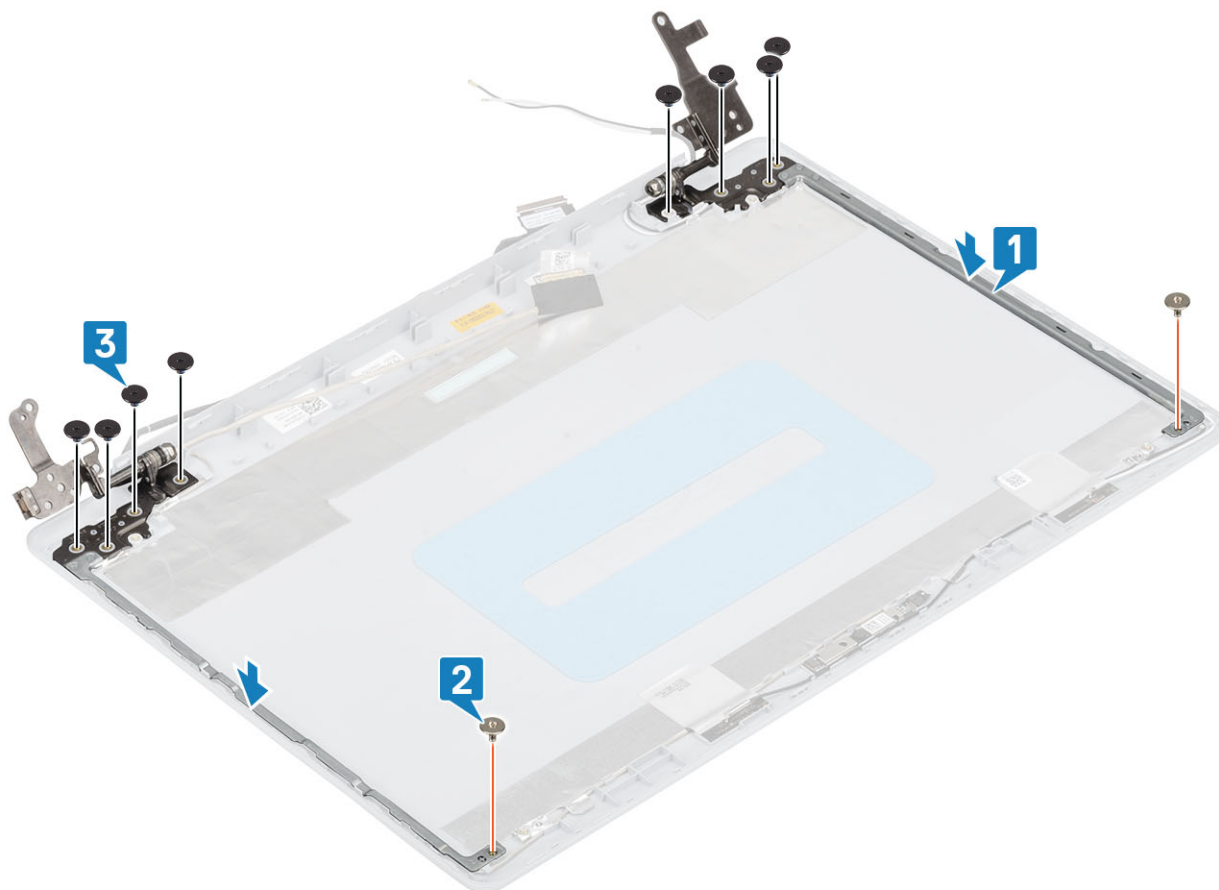

Próximas etapas

1. Instale o [painel da tela](#).
2. Instale a [tampa frontal da tela](#).
3. Instale o [conjunto da tela](#).
4. Instale a [placa WLAN](#).
5. Instale a [bateria](#).
6. Instale a [tampa da base](#).
7. Instale a [unidade óptica](#).
8. Instale o [cartão SD](#).
9. Siga os procedimentos descritos em [Após trabalhar na parte interna do computador](#).

Cabo da tela

Como remover o cabo da tela

Pré-requisitos

1. Siga o procedimento descrito em [Antes de trabalhar na parte interna do computador](#).
2. Remova o [cartão SD](#).
3. Remova a [unidade óptica](#).
4. Remova a [tampa da base](#).
5. Remova a [bateria](#)
6. Remova a [placa WLAN](#)
7. Remova a [placa térmica](#)
8. Remova o [conjunto da tela](#)
9. Remova a [tampa frontal da tela](#)

10. Remova o [painel da tela](#)
11. Remova as [dobradiças da tela](#)

Etapas

1. Remova os cabos da câmera e da tela das guias de roteamento no conjunto da tampa traseira da tela e antena [1].
2. Retire o adesivo que prende o cabo da câmera [2].
3. Levante os cabos da câmera e da tela retirando-os do conjunto da tampa traseira da tela e antena [3].

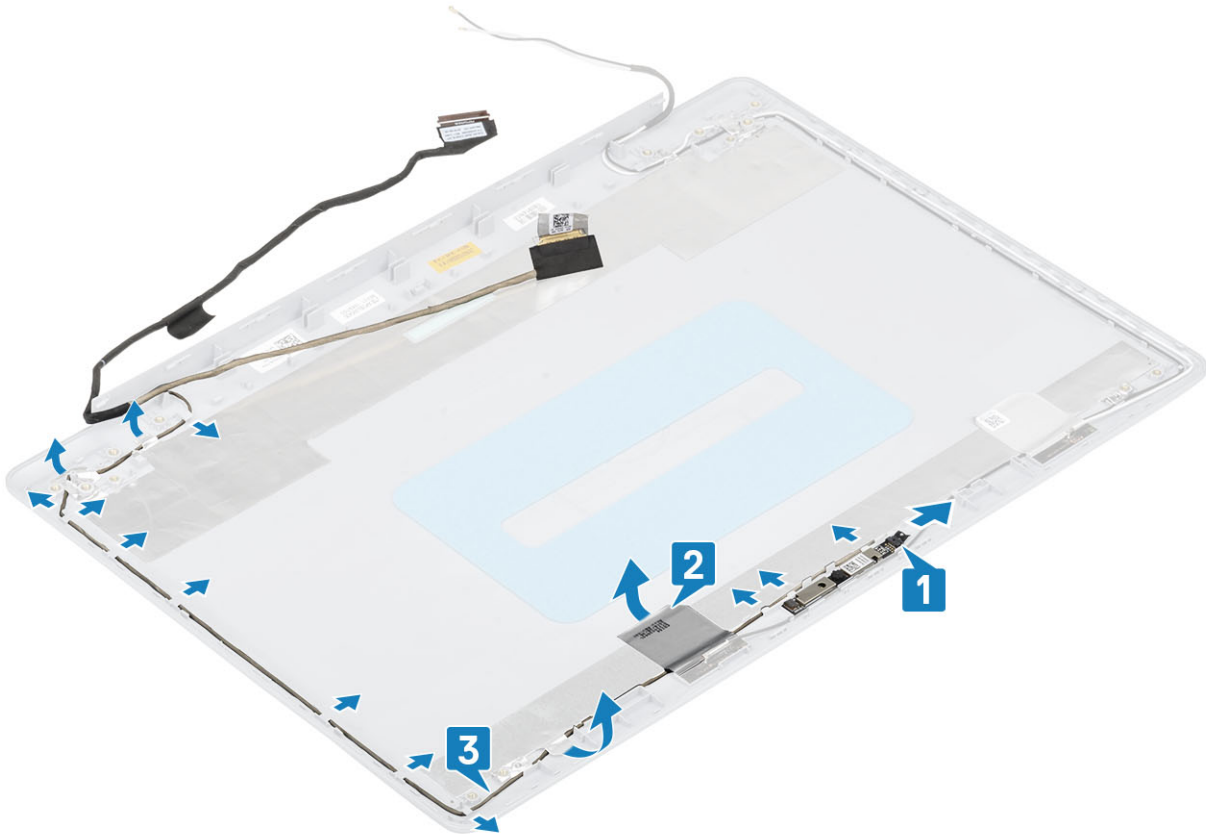

Como instalar o cabo da tela

Etapas

1. Coloque os cabos da tela e da câmera no conjunto da antena e tampa traseira da tela [1].
2. Fixe o adesivo que prende o cabo da câmera [2].
3. Passe os cabos da tela e da câmera pelas guias de roteamento no conjunto da antena e tampa traseira da tela [3].

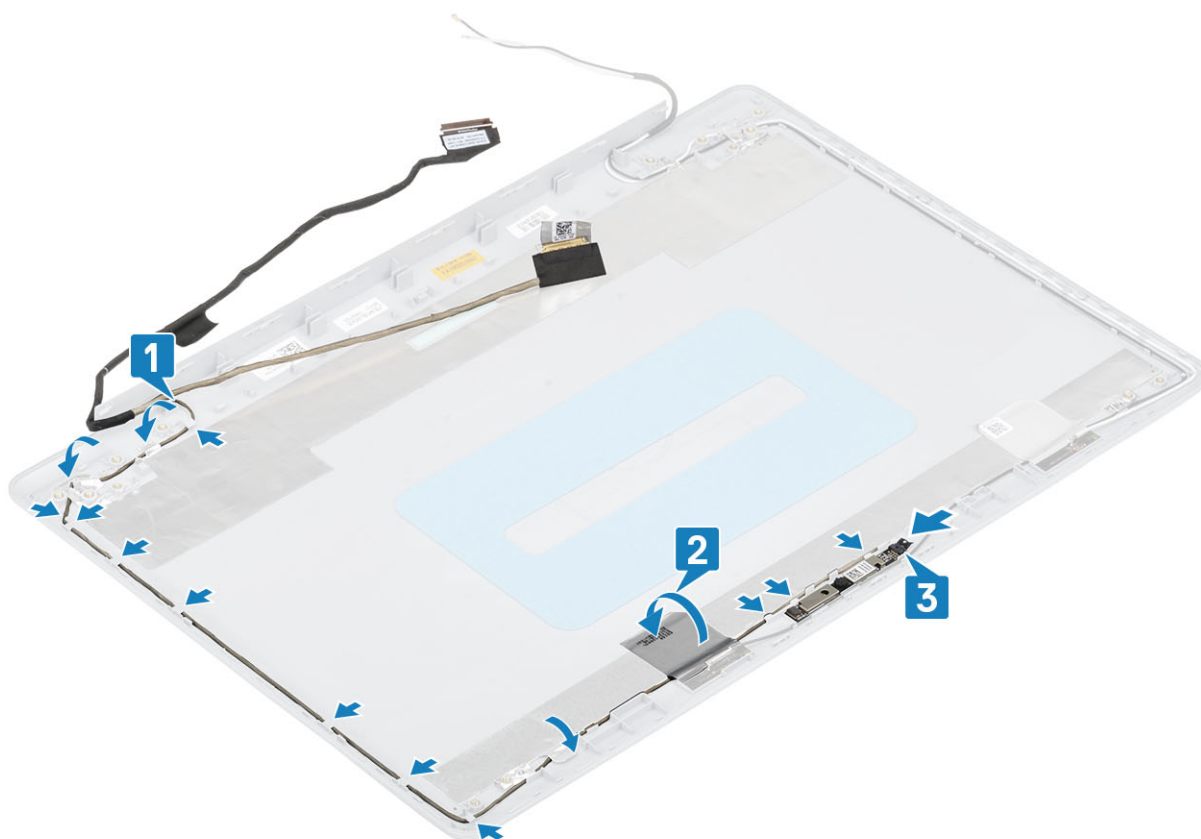

Próximas etapas

1. Instale as [dobradiças da tela](#).
2. Instale o [painel da tela](#).
3. Instale a [tampa frontal da tela](#).
4. Instale o [conjunto da tela](#).
5. Instale a [placa WLAN](#).
6. Instale a [bateria](#).
7. Instale a [tampa da base](#).
8. Instale a [unidade óptica](#).
9. Instale o [cartão SD](#).
10. Siga os procedimentos descritos em [Após trabalhar na parte interna do computador](#).

Placa do botão liga/desliga

Como remover a placa do botão liga/desliga

Pré-requisitos

1. Siga o procedimento descrito em [Antes de trabalhar na parte interna do computador](#).
2. Remova o [cartão SD](#).
3. Remova a [unidade óptica](#).
4. Remova a [tampa da base](#).
5. Remova a [bateria](#).
6. Remova a [placa WLAN](#).
7. Remova a [placa térmica](#).
8. Remova o [conjunto da tela](#).

Etapas

1. Abra a trava e desconecte o cabo da placa do botão liga/desliga da placa de sistema [1].
2. Retire a fita adesiva que prende a placa do botão liga/desliga ao conjunto do apoio para as mãos e teclado [2].
3. Remova o parafuso (M2x3) que prende a placa do botão liga/desliga ao conjunto do apoio para as mãos e teclado [3].
4. Levante a placa do botão liga/desliga, juntamente com o cabo, para removê-los do conjunto do apoio para as mãos e teclado [4].

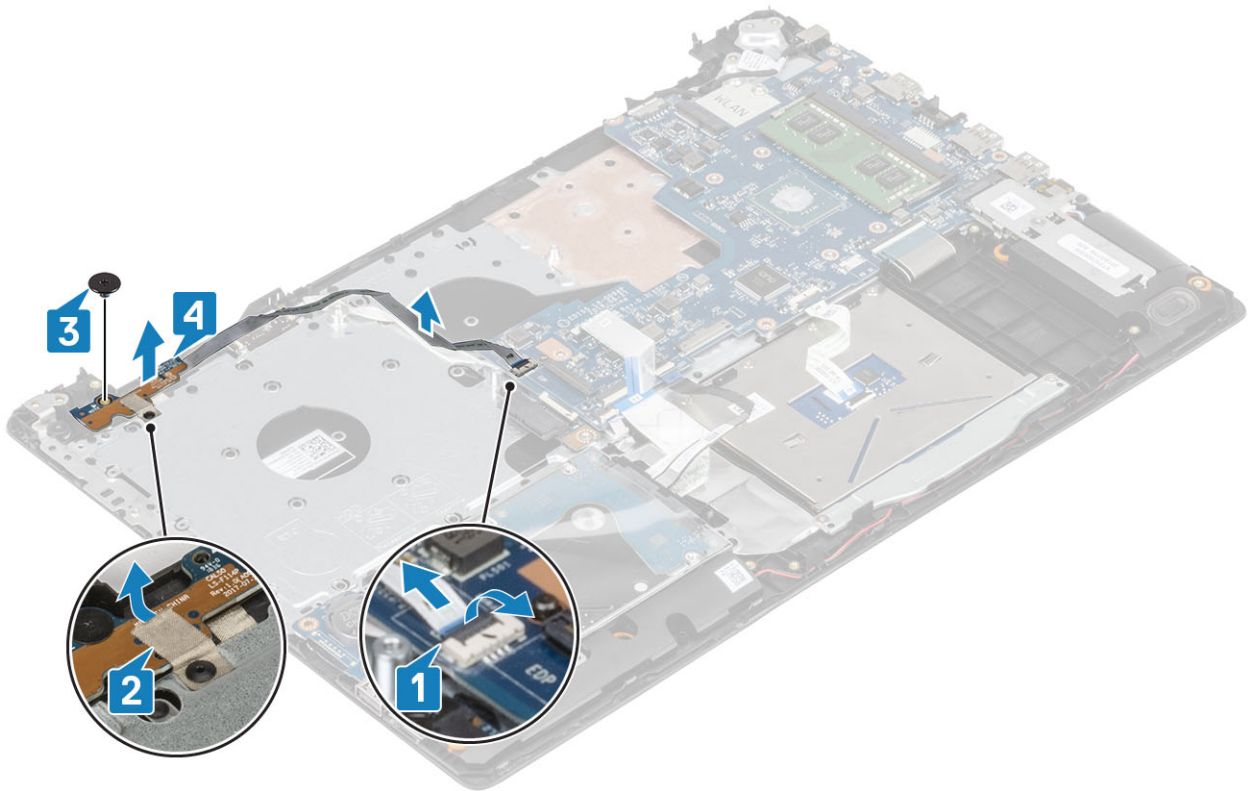

Como instalar a placa do botão liga/desliga

Etapas

1. Alinhe e coloque o botão liga/desliga no conjunto do apoio para as mãos e teclado [1].
2. Recoloque o parafuso (M2x2) que prende a porta do adaptador de energia ao conjunto do apoio para as mãos e teclado [2].
3. Fixe a fita para prender a placa do botão liga/desliga ao conjunto de apoio para as mãos e teclado [3]
4. Conecte a placa da placa de energia ao conector na placa de sistema [4]

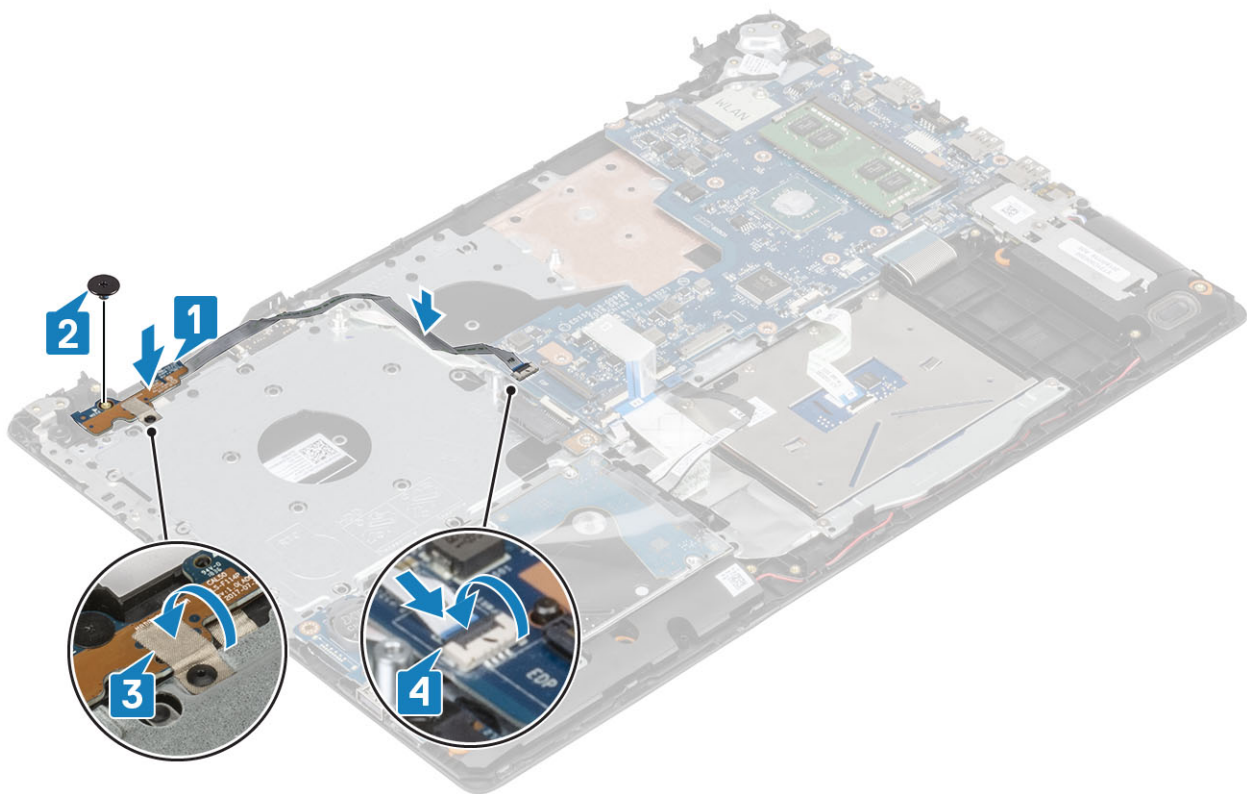

Próximas etapas

1. Instale o [conjunto da tela](#).
2. Instale a [placa térmica](#).
3. Instale a [placa WLAN](#).
4. Instale a [bateria](#).
5. Instale a [tampa da base](#).
6. Instale a [unidade óptica](#).
7. Instale o [cartão SD](#).
8. Siga os procedimentos descritos em [Após trabalhar na parte interna do computador](#).

Botão liga/desliga

Como remover o botão ligar/desliga

Pré-requisitos

1. Siga o procedimento descrito em [Antes de trabalhar na parte interna do computador](#).
2. Remova o [cartão SD](#).
3. Remova a [unidade óptica](#).
4. Remova a [tampa da base](#).
5. Remova a [bateria](#).
6. Remova a [placa WLAN](#).
7. Remova a [placa térmica](#).
8. Remova o [conjunto da tela](#).
9. Remova a [placa do botão liga/desliga](#).

Etapas

1. Remova o parafuso M2x2 que fixa o botão liga/desliga no conjunto do apoio para as mãos e teclado [1].

2. Levante o botão liga/desliga removendo-o do conjunto do apoio para as mãos e teclado [2].

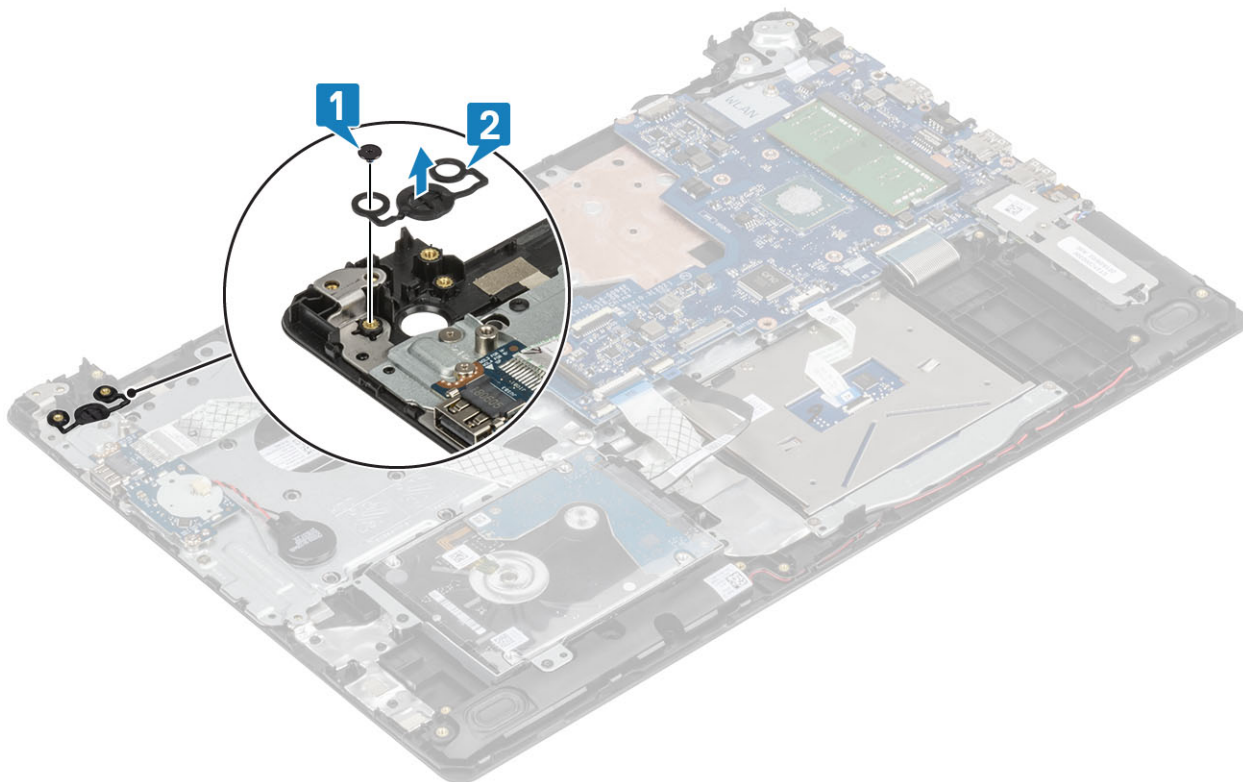

Como instalar o botão liga/desliga

Etapas

1. Alinhe e coloque o botão liga/desliga no conjunto do apoio para as mãos e teclado [1].
2. Recoloque o parafuso M2x2 que prende o botão liga/desliga ao conjunto do apoio para as mãos e do teclado [2].

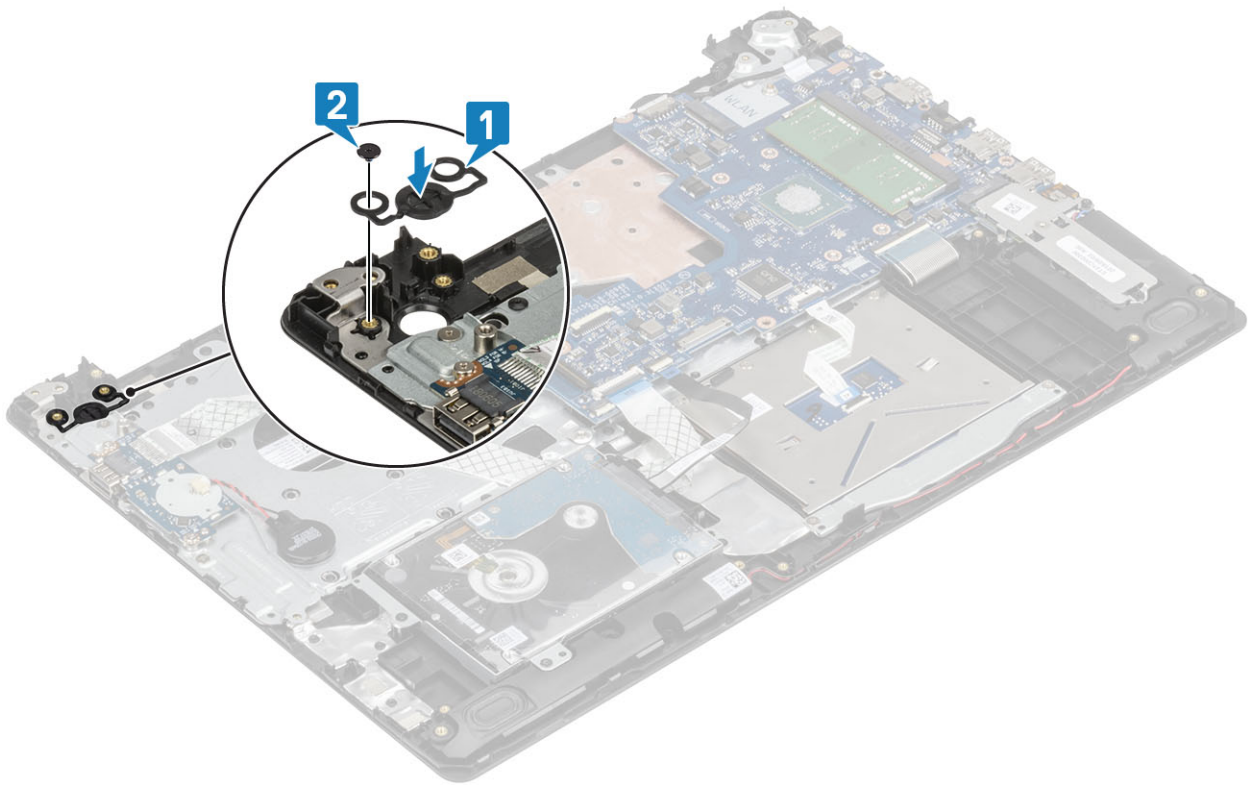

Próximas etapas

1. Instale a [placa do botão liga/desliga](#).
2. Instale o [conjunto da tela](#).
3. Instale a [placa térmica](#).
4. Instale a [placa WLAN](#).
5. Instale a [bateria](#).
6. Instale a [tampa da base](#).
7. Instale a [unidade óptica](#).
8. Instale o [cartão SD](#).
9. Siga os procedimentos descritos em [Após trabalhar na parte interna do computador](#).

Porta do conector de alimentação

Como remover a porta do conector de alimentação

Pré-requisitos

1. Siga o procedimento descrito em [Antes de trabalhar na parte interna do computador](#).
2. Remova o [cartão SD](#).
3. Remova a [unidade óptica](#).
4. Remova a [tampa da base](#).
5. Remova a [bateria](#)
6. Remova a [placa WLAN](#)
7. Remova o [conjunto da tela](#)

Etapas

1. Desconecte o cabo da porta do adaptador de alimentação do conector na placa de sistema [1].
2. Observe o roteamento do cabo da porta do adaptador de alimentação e remova-o das guias de roteamento no conjunto do apoio para as mãos e teclado [2].

3. Remova o parafuso (M2x2) que prende a porta do adaptador de energia ao conjunto do apoio para as mãos e teclado [3].
4. Levante a porta do adaptador de energia, juntamente com o cabo, removendo-a do conjunto do apoio para as mãos e teclado [4].

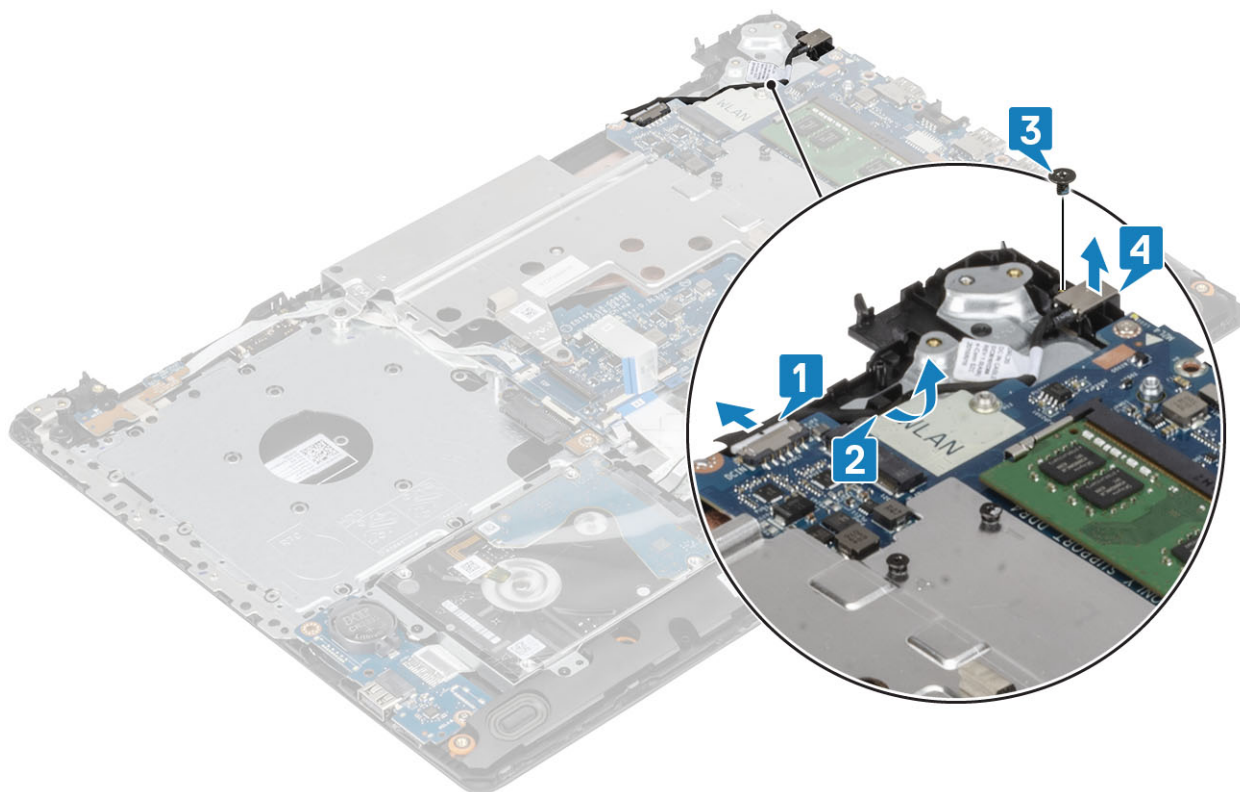

Como instalar a porta do conector de alimentação

Etapas

1. Alinhe o orifício do parafuso na porta do adaptador de energia com o orifício correspondente do conjunto do apoio para as mãos e teclado [1].
2. Recoloque o parafuso (M2x2) que prende a porta do adaptador de energia ao conjunto do apoio para as mãos e teclado [2].
3. Passe o cabo da porta do adaptador de energia pelas guias de encaminhamento no conjunto do apoio para as mãos e teclado [3].
4. Conecte o cabo da porta do adaptador de energia ao conector na placa do sistema [4].

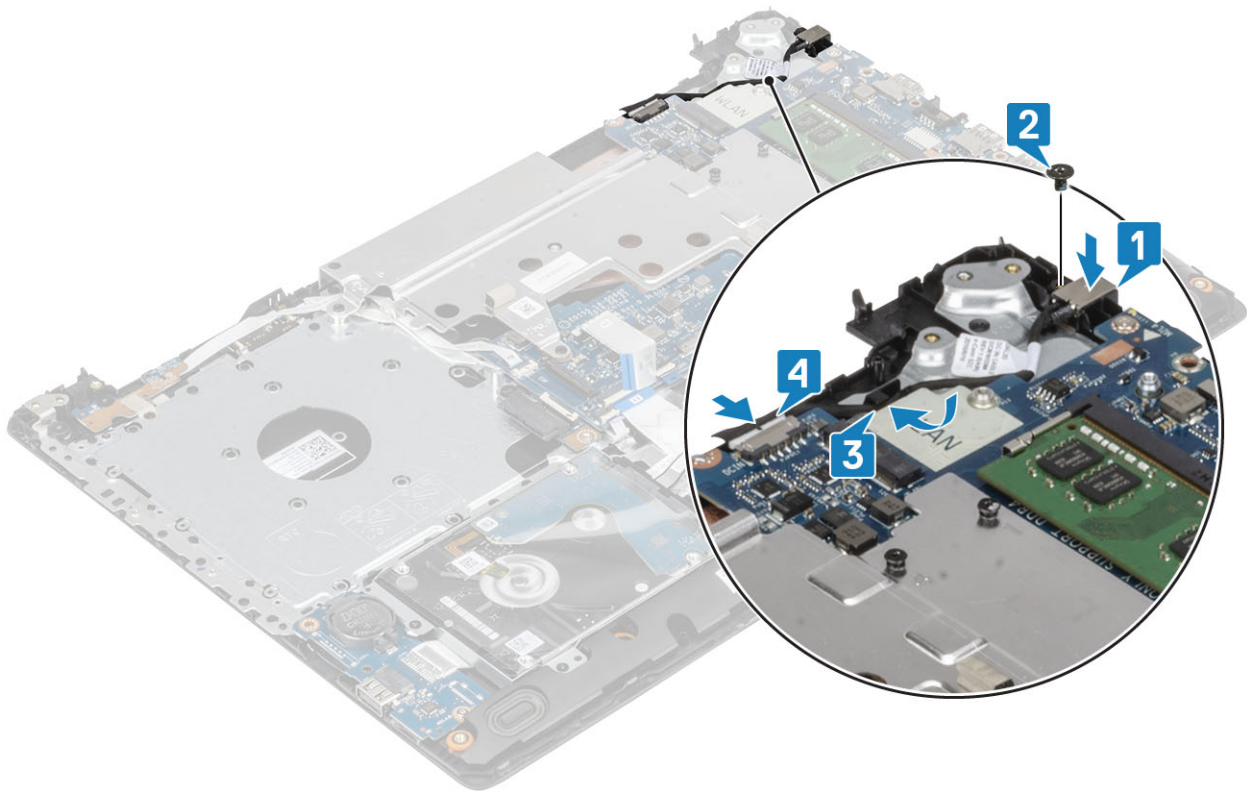

Tampa traseira da tela

Como remover a tampa traseira da tela

Pré-requisitos

1. Siga o procedimento descrito em [Antes de trabalhar na parte interna do computador](#).
2. Remova o [cartão SD](#).
3. Remova a [unidade óptica](#).
4. Remova a [tampa da base](#).
5. Remova a [bateria](#)
6. Remova a [placa WLAN](#)
7. Remova a [placa térmica](#)
8. Remova o [conjunto da tela](#)
9. Remova a [tampa frontal da tela](#)
10. Remova o [painel da tela](#)
11. Remova as [dobradiças da tela](#)
12. Remova o [cabo da tela](#)

Sobre esta tarefa

Após a execução das etapas anteriores, ficamos com a tampa traseira da tela.

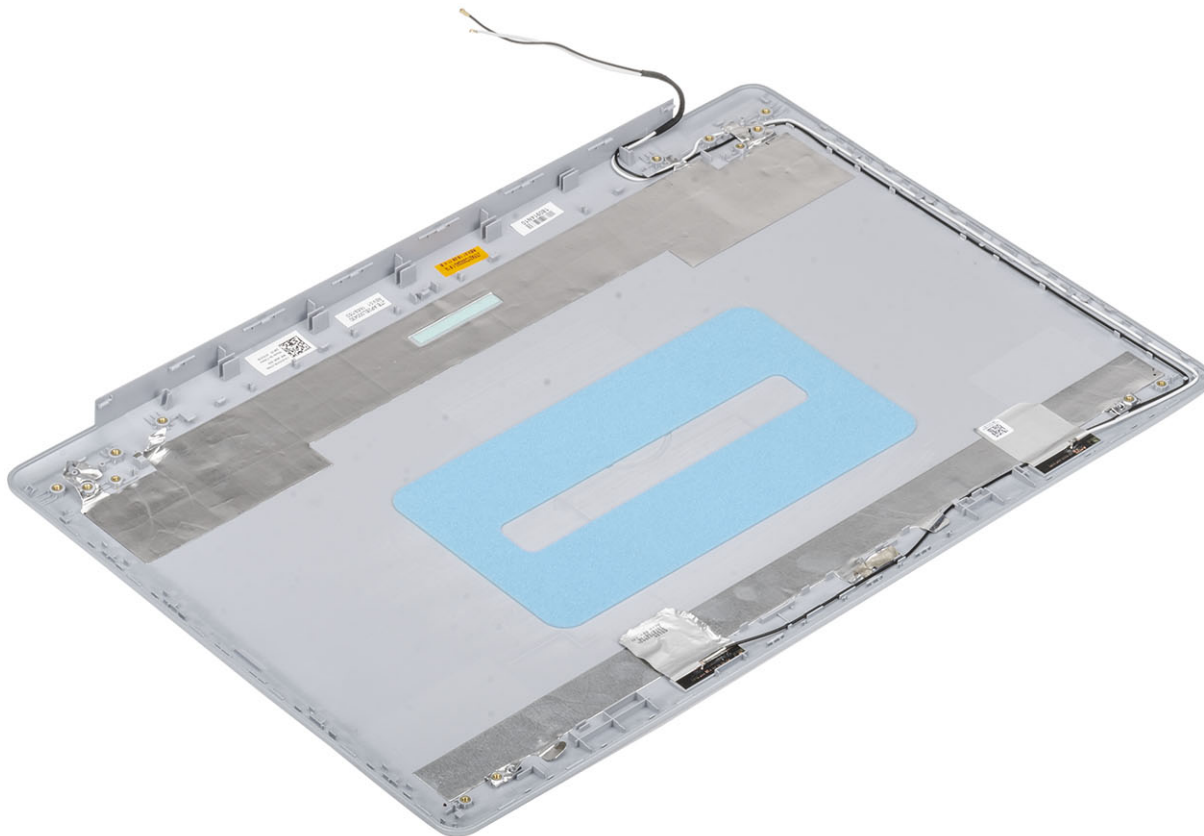

Conjunto do apoio para as mãos e teclado

Removendo o conjunto do apoio para as mãos e teclado

Pré-requisitos

1. Siga o procedimento descrito em [Antes de trabalhar na parte interna do computador](#).
2. Remova o [cartão SD](#).
3. Remova a [unidade óptica](#).
4. Remova a [tampa da base](#).
5. Remova a [bateria](#).
6. Remova a [memória](#)
7. Remova o [WLAN](#)
8. Remova a [SSD](#)
9. Remova os [alto-falantes](#).
10. Remova a [bateria de célula tipo moeda](#).
11. Remova o [conjunto do disco rígido](#)
12. Remova a [placa térmica](#).
13. Remova a [placa de E/S](#).
14. Remova o [touchpad](#)
15. Remova o [conjunto da tela](#).
16. Remova a [placa do botão liga/desliga](#)
17. Remova o [botão liga/desliga com leitor de impressão digital](#).
18. Remova o [botão liga/desliga](#)
19. Remova as [dobradiças da tela](#)
20. Remova a [porta do adaptador de alimentação](#)

21. Remova a [placa de sistema](#).

Sobre esta tarefa

Depois de executar as etapas acima, você fica com o conjunto do apoio para as mãos e teclado.



Como diagnosticar e solucionar problemas

Diagnóstico da avaliação avançada de pré-inicialização do sistema (ePSA)

Sobre esta tarefa

⚠ CUIDADO: Use o diagnóstico de ePSA para realizar testes somente em seu computador. O uso deste programa em outros computadores pode gerar resultados ou mensagens de erro inválidos.

O diagnóstico ePSA (também chamado de diagnóstico de sistema) executa uma verificação completa do seu hardware. O ePSA é incorporado ao BIOS e executado internamente pelo BIOS. O diagnóstico de sistema incorporado fornece um conjunto de opções para determinados dispositivos ou grupos de dispositivos que permite:

- Executar testes automaticamente ou em um modo interativo
- Repetir testes
- Exibir ou salvar os resultados dos testes
- Executar testes abrangentes de forma a introduzir opções de testes adicionais para fornecer informações suplementares sobre o(s) dispositivo(s) com falha
- Exibir mensagens de status que informam se os testes foram concluídos com êxito
- Exibir mensagens de erro que informam sobre os problemas encontrados durante a realização dos testes

ⓘ NOTA: Alguns testes para dispositivos específicos exigem interação do usuário. Não se esqueça de sempre estar presente no terminal do computador quando os testes de diagnóstico forem executados.

Como executar o diagnóstico ePSA

Etapas

1. Ligue o computador.
2. Na inicialização do computador, pressione a tecla F12 assim que o logotipo da Dell for exibido.
3. Na tela do boot menu (menu de inicialização), selecione a opção **Diagnostics (Diagnóstico)**.
4. Clique na seta no canto inferior esquerdo.
A página inicial Diagnóstico será exibida.
5. Clique na seta no canto inferior direito para acessar a listagem de páginas.
Os itens detectados estão listados.
6. Para executar um teste de diagnóstico em um dispositivo específico, pressione Esc e clique em **Yes (Sim)** para interromper o teste de diagnóstico.
7. Selecione o dispositivo no painel à esquerda e clique em **Run Tests (Executar testes)**.
8. Se houver qualquer problema, códigos de erro serão exibidos.
Anote o código de erro e o número de validação e entre em contato com a Dell.

Luzes de diagnóstico do sistema

Luz de status da bateria

Luz de energia e status da carga da bateria.

Branco contínuo – O adaptador de energia está conectado e a bateria tem mais de 5% de carga.

Âmbar – O computador está funcionando com bateria e a bateria tem menos de 5% de carga.

Apagado

- O adaptador de energia está conectado e a bateria está completamente carregada.
- O computador está funcionando com bateria e a bateria tem mais de 5% de carga.
- O computador encontra-se no estado de suspensão, hibernação ou desligado.

A luz de energia e de status da bateria pisca em âmbar junto com códigos de bipe indicando falhas.

Por exemplo, o cabo de alimentação e a luz de status da bateria piscam em âmbar duas vezes seguidas por uma pausa e, em seguida, piscam branco três vezes seguidas por uma pausa. Este padrão, 2,3 continua até que o computador seja desligado indicando que nenhuma memória ou RAM foram detectadas.

A tabela a seguir mostra diferentes padrões da luz de status de energia e da bateria, assim como os problemas associados.

Tabela 4. Códigos de LED

Códigos de luz de diagnóstico	Descrição do problema
2,1	Falha do processador
2,2	Placa de sistema: falha no BIOS ou ROM (Read-Only Memory [memória somente para leitura])
2,3	Nenhuma memória ou RAM (Random-Access Memory [memória de acesso randômico dinâmico síncrono]) detectada
2,4	Falha na memória ou RAM (Random-Access Memory [memória de acesso randômico dinâmico síncrono])
2,5	Memória inválida instalada
2,6	Erro na placa de sistema ou no chipset
2,7	Falha da tela
3,1	falha da bateria de célula tipo moeda
3,2	Falha de PCI/placa de vídeo/chip
3,3	Imagem para recuperação não encontrada
3,4	Imagem para recuperação encontrada, mas inválida
3,5	Falha na alimentação do trilho
3,6	BIOS de sistema Flash incompleto
3,7	Erro no mecanismo de gerenciamento (ME)

Luz de status da câmera: indica se a câmera está em uso.

- Branca contínua - A câmera está em uso.
- Apagada - A câmera não está em uso.

Luz de status da Caps Lock: indica se a função Caps Lock está ativada ou desativada.

- Branca contínua - Caps Lock ativado.
- Apagada - Caps Lock desativado.

Como atualizar o BIOS (chave USB)

Etapas

1. Siga o procedimento da etapa 1 a 7 em "[Como atualizar o BIOS](#)" para baixar o arquivo de programa de configuração do BIOS mais recente.
2. Crie uma unidade USB inicializável. Para obter mais informações, consulte o artigo da base de conhecimento [SLN143196](#) em www.dell.com/support.
3. Copie o arquivo de programa de configuração do BIOS para a unidade USB inicializável.
4. Conecte a unidade USB inicializável ao computador que precisa da atualização do BIOS.
5. Reinicie o computador e pressione **F12** quando o logotipo da Dell for exibido na tela.
6. Inicialize para a unidade USB do **One Time Boot Menu** (Menu de boot único).
7. Digite o nome do arquivo de programa de configuração do BIOS e pressione **Enter**.

8. O **BIOS Update Utility** (Utilitário de atualização de BIOS) será exibido. Siga as instruções na tela para concluir a atualização do BIOS.

Como atualizar o BIOS

Sobre esta tarefa

Pode ser preciso atualizar o BIOS quando uma atualização estiver disponível ou após a substituição da placa do sistema.

Siga estas etapas para atualizar o BIOS:

Etapas

1. Ligue o computador.
2. Acesse www.dell.com/support (em inglês).
3. Clique em **Product support (Suporte ao produto)**, digite a Etiqueta de Serviço do seu notebook e clique em **Submit (Enviar)**.
NOTA: Se você não tiver a etiqueta de serviço, use o recurso de detecção automática ou procure manualmente no seu modelo de computador.
4. Clique em **Drivers & downloads (Drivers e downloads) > Find it myself (Encontrar sozinho)**.
5. Selecione o sistema operacional instalado no computador.
6. Role a página para baixo e expanda o **BIOS**.
7. Clique em **Download** (Fazer download) para fazer download da versão mais recente do BIOS do computador.
8. Depois que o download estiver concluído, navegue até a pasta onde salvou o arquivo de atualização do BIOS.
9. Clique duas vezes no ícone do arquivo de atualização do BIOS e siga as instruções na tela.

Mídia de backup e opções de recuperação

A Dell propõe múltiplas opções para a recuperação do sistema operacional Windows no seu PC Dell. Para obter mais informações, consulte [Mídia de backup do Windows](#) e [opções de recuperação da Dell](#).

Ciclo de energia Wi-Fi

Sobre esta tarefa

Se o seu computador não conseguir acessar a internet devido a problemas de conectividade Wi-Fi, um procedimento de ciclo de energia Wi-Fi poderá ser executado. O procedimento a seguir fornece as instruções sobre como conduzir um ciclo de energia Wi-Fi:

NOTA: Alguns ISPs (Internet Service Providers, provedores de serviços de internet) fornecem um dispositivo de combinação modem/roteador.

Etapas

1. Desligue o computador.
2. Desligue o modem.
3. Desligue o roteador sem fio.
4. Aguarde 30 segundos.
5. Ligue o roteador sem fio.
6. Ligue o modem.
7. Ligue o computador.

Liberação de carga residual

Sobre esta tarefa

A carga residual é a eletricidade estática residual que permanece no computador, mesmo após o seu desligamento e a remoção da bateria. O procedimento a seguir apresenta as instruções sobre como realizar a liberação da carga residual:

Etapas

1. Desligue o computador.
2. Desconecte o adaptador de energia do computador.
3. Pressione e mantenha pressionado o botão liga/desliga por 15 segundos para liberar a carga residual.
4. Conecte o adaptador de energia no computador.
5. Ligue o computador.

Como obter ajuda

Tópicos:

- [Como entrar em contato com a Dell](#)

Como entrar em contato com a Dell

Pré-requisitos

 **NOTA:** Se não tiver uma conexão Internet ativa, você pode encontrar as informações de contato na sua fatura, nota de expedição, nota de compra ou no catálogo de produtos Dell.

Sobre esta tarefa

A Dell fornece várias opções de suporte e serviço on-line ou através de telefone. A disponibilidade varia de acordo com o país e produto e alguns serviços podem não estar disponíveis na sua área. Para entrar em contacto com a Dell para tratar de assuntos de vendas, suporte técnico ou serviço de atendimento ao cliente:

Etapas

1. Vá até **Dell.com/support**.
2. Selecione a categoria de suporte.
3. Encontre o seu país ou região no menu suspenso **Choose a Country/Region (Escolha um país ou região)** na parte inferior da página.
4. Selecione o serviço ou link de suporte adequado, com base em sua necessidade.