

Vostro 3582

Service Manual (with optical drive)



Huomautukset, varoitukset ja vaarat

 **HUOMAUTUS:** HUOMAUTUKSET ovat tärkeitä tietoja, joiden avulla voit käyttää tuotetta entistä paremmin.

 **VAROITUS:** VAROITUKSET kertovat tilanteista, joissa laitteisto voi vahingoittua tai joissa tietoja voidaan menettää. Niissä kerrotaan myös, miten nämä tilanteet voidaan välttää.

 **VAARA:** VAARAILMOITUKSET kertovat tilanteista, joihin saattaa liittyä omaisuusvahinkojen, loukkaantumisen tai kuoleman vaara.

© 2019 Dell Inc. tai sen tytäryritykset. Kaikki oikeudet pidätetään. Dell, EMC ja muut tavaramerkit ovat Dell Inc:in tai sen tytäryritysten tavaramerkkejä. Muut tavaramerkit voivat olla omistajiensa tavaramerkkejä.

1 Tietokoneen käsittely.....	6
Turvallisuusohjeet.....	6
Ennen kuin avaat tietokoneen kannen.....	6
Suojautuminen sähköstaattisilta purkauksilta (ESD).....	7
Herkkien komponenttien kuljettaminen.....	7
Nostolaitteet	7
ESD-kenttähuoltosarja.....	8
ESD-kenttähuoltosarjan osat.....	8
ESD-suojauksen yhteenveto.....	8
Tietokoneen käsittelymisen jälkeen.....	9
2 Tekniikka ja komponentit.....	10
DDR4.....	10
Tietoja DDR4:stä.....	10
Muistivirheet.....	11
HDMI 1.4.....	11
HDMI 1.4:n ominaisuudet.....	11
HDMI:n edut.....	12
USB:n ominaisuudet.....	12
USB 3.0/USB 3.1 Gen 1 (SuperSpeed USB).....	12
Nopeus.....	13
Käyttökohteet.....	13
Yhteensopivuus.....	14
Intel Optane -muisti.....	14
Intel Optane -muistin ottaminen käyttöön.....	14
Intel Optane -muistin poistaminen käytöstä.....	15
3 Komponenttien irrottaminen ja asentaminen.....	16
Suositellut työkalut.....	16
Ruuviuuttelo.....	16
MicroSD-kortti.....	17
MicroSD-kortin irrottaminen.....	17
MicroSD-kortin asentaminen.....	18
Optinen asema.....	19
Optisen aseman irrottaminen.....	19
Optisen aseman asentaminen.....	20
Rungon suojus.....	22
Rungon suojuksen irrottaminen.....	22
Rungon suojuksen asentaminen.....	23
Akku.....	25
Akun irrottaminen.....	25
Akun asentaminen.....	26
Muistimoduulit.....	27

Muistimoduulin irrottaminen.....	27
Muistimoduulin asentaminen.....	28
M2. PCIe-SSD.....	29
M.2 2280 -SSD-levyn irrottaminen.....	29
M.2 2280 -SSD-levyn asentaminen.....	30
M.2 2230 -SSD-levyn irrottaminen.....	31
M.2 2230 -SSD-levyn asentaminen.....	32
I/O-kortti.....	34
I/O-kortin irrottaminen.....	34
IO-kortin asentaminen.....	34
Kosketuslevy.....	35
Kosketuslevyn irrottaminen.....	35
Kosketuslevyn asentaminen.....	37
Kiintolevykokoontarpano.....	39
Kiintolevykokoontarpanon irrottaminen.....	39
Kiintolevykokoontarpanon asentaminen.....	40
Kiintolevy.....	41
Kiintolevyn irrottaminen.....	41
Kiintolevyn asentaminen.....	42
WLAN-kortti.....	43
WLAN-kortin irrottaminen.....	43
WLAN-kortin asentaminen.....	44
Nappiparisto.....	45
Nappipariston irrottaminen.....	45
Nappipariston asentaminen.....	46
Lämpölevy.....	47
Lämpölevyn irrottaminen.....	47
Lämpölevyn asentaminen.....	49
Kaiutin.....	51
Kaiuttimien irrottaminen.....	51
Kaiuttimien asentaminen.....	52
Näyttökokoontarpano.....	53
Näyttökokoontarpanon irrottaminen.....	53
Näyttökokoontarpanon asentaminen.....	55
Emolevy.....	57
Emolevyn irrottaminen.....	57
Emolevyn asentaminen.....	60
Virtapainike ja sormenjälkilukija.....	62
Sormenjälkilukijalla varustetun virtapainikekokoontarpanon irrottaminen.....	62
Sormenjälkilukijalla varustetun virtapainikekokoontarpanon asentaminen.....	63
Näytön kehys.....	64
Näytön kehyksen irrottaminen.....	64
Näytön kehyksen asentaminen.....	65
Kamera.....	66
Kameran irrottaminen.....	66
Kameran asentaminen.....	67
Näyttöpaneeli.....	68

Näyttöpaneelin irrottaminen.....	68
Näyttöpaneelin asentaminen.....	70
Näytön saranat.....	72
Näytön saranoiden irrottaminen.....	72
Näytön saranoiden asentaminen.....	73
Näyttökaapeli.....	74
Näyttökaapelin irrottaminen.....	74
Näyttökaapelin asentaminen:.....	75
Virtapainikekortti.....	76
Virtapainikekortin irrottaminen.....	76
Virtapainikekortin asentaminen.....	77
Virtapainike.....	78
Virtapainikkeen irrottaminen.....	78
Virtapainikkeen asentaminen.....	79
Virtaliitäntä.....	80
Virtaliitännän irrottaminen.....	80
Virtaliitännän asentaminen.....	81
Näytön takakansi.....	82
Näytön takakannen irrottaminen.....	82
Kämmentuki- ja näppäimistökokoonpano.....	83
Kämmentuki- ja näppäimistökokoonpanon irrottaminen.....	83
4 Vianmääritys.....	85
ePSA (Enhanced Pre-boot System Assessment) -diagnoosi.....	85
ePSA-diagnoosin suorittaminen.....	85
Järjestelmän diagnoosivalot.....	85
BIOS:in nollaaminen (USB-avain).....	86
BIOS:in flash-päivitys.....	87
Varmuuskopiointi- ja palautuslaitevaihtoehdot.....	87
Wi-Fi:n nollaaminen.....	87
Jäännösvirran purkaminen.....	87
5 Avun saaminen.....	89
Dellin yhteystiedot.....	89

Tietokoneen käsittely

Turvallisuusohjeet

Seuraavat turvallisuusohjeet auttavat suojaamaan tietokoneen mahdollisilta vaurioilta ja auttavat takaamaan oman turvallisuutesi. Ellei toisin mainita, tässä asiakirjassa kuvatuissa toimenpiteissä oletetaan, että seuraava pätee:

- Olet perehtynyt tietokoneen mukana toimitettuihin turvaohjeisiin.
- Osa voidaan vaihtaa tai – jos se on hankittu erikseen – asentaa suorittamalla irrotusmenettely päinvastaisessa järjestyksessä.

⚠ VAARA: Irrota kaikki virtalähteet ennen tietokoneen suojusten tai paneelien avaamista. Kun olet päättänyt tietokoneen käsittelyn, asenna kaikki suojuukset, paneelit ja ruuvit paikoilleen ennen virtalähteen kytkemistä.

⚠ VAARA: Ennen kuin teet mitään toimia tietokoneen sisällä, lue tietokoneen mukana toimitetut turvallisuusohjeet. Lisää turvallisuusohjeita on Regulatory Compliance -sivulla osoitteessa www.dell.com/regulatory_compliance

⚠ VAROITUS: Monet korjaukset saa tehdä vain valtuutettu huoltoteknikko. Saat tehdä vain tuotteen dokumentaatiossa mainitut, verkossa tai puhelimesta annettuihin ohjeisiin perustuvat ja tukitiimin ohjeistamat ongelmanratkaisutoimet ja perustason korjaukset. Takuu ei kata huoltotöitä, joita on tehnyt joku muu kuin Dellin valtuuttama huoltoliike. Lue laitteen mukana toimitetut turvallisuusohjeet ja noudata niitä.

⚠ VAROITUS: Ennen purkamistöitä maadoita itsesi sähköstaattisen purkauksen välttämiseksi käyttämällä maadoitusranneketta tai koskettamalla säännöllisesti maalaamatonta maadoitettua metallipintaa, ennen kuin kosketat tietokonetta.

⚠ VAROITUS: Käsittele komponentteja ja kortteja huolellisesti. Älä kosketa komponentteja tai korttien kontaktipintoja. Pidä korteista kiinni niiden reunoista tai metallisesta asetuskehikosta. Tartu komponenttiin, kuten suorittimeen, sen reunoista, älä nastoista.

⚠ VAROITUS: Irrottaessasi kaapelia vedä liittimestä tai sen vedonpoistajasta, älä itse kaapelista. Joissain kaapeleissa on lukitusnastoilla varustettu liitin. Jos irrotat tämän tyyppistä kaapelia, paina ensin lukitusnastoista ennen kuin irrotat kaapelin. Kun vedät liittintä ulos, pidä se tasaisesti kohdistettuna, jotta liittimen nastat eivät taitu. Varmista myös ennen kaapelin kytkemistä, että sen molempien päiden liittimet on kohdistettu oikein ja että kaapeli tulee oikein päin.

ⓘ HUOMAUTUS: Tietokoneen ja tiettyjen osien väri saattaa poiketa tässä asiakirjassa esitetystä.

Ennen kuin avaat tietokoneen kannen

Tietoja tehtävästä

Voit välttää tietokoneen vahingoittumisen, kun suoritat seuraavat toimet ennen kuin avaat tietokoneen kannen.

Vaiheet

- 1 Seuraa [turvallisuusohjeita](#).
- 2 Varmista, että työtaso on tasainen ja puhdas, jotta tietokoneen kuori ei naarmuunnu.
- 3 Jos tietokone on kiinnitetty telakointilaitteeseen, irrota se telakoinnista.

⚠ VAROITUS: Irrota verkkokaapeli irrottamalla ensin kaapeli tietokoneesta ja irrota sitten kaapeli verkkolaitteesta.

- 4 Irrota kaikki verkkokaapelit tietokoneesta.
- 5 Irrota tietokone ja kaikki kiinnitetyt laitteet sähköpistorasiasta.
- 6 Sammuta näyttö ja käännä tietokone ylösalaisin tasaiselle työlustalle.

ⓘ HUOMAUTUS: Vältä emolevyn vaurioituminen irrottamalla pääakku ennen tietokoneen huoltamista.

- 7 Irrota pääakku.

- 8 Aseta tietokone kansi ylöspäin.
- 9 Avaa näyttö.
- 10 Maadoita emolevy painamalla virtapainiketta.

VAROITUS: Irrota tietokone aina aluksi pistorasiasta ennen näytön avaamista, jotta et saa sähköiskua.

VAROITUS: Maadoita itsesi koskettamalla rungon maalaamatonta metallipintaa, kuten tietokoneen takaosassa olevien korttipaikan aukkojen ympärillä olevaa metallia, ennen kuin kosketat mitään osaa tietokoneen sisällä. Kosketa työskennellessäsi maalaamatonta metallipintaa säännöllisesti. Näin estät sisäisiä osia vahingoittavan staattisen sähköön muodostumisen.

- 11 Poista asennetut ExpressCard- tai älykortit paikoistaan.

Suojautuminen sähköstaattisilta purkauksilta (ESD)

Suojautuminen sähköstaattisilta purkauksilta on erittäin tärkeää käsiteltäessä sähkökomponentteja ja varsinkin erittäin herkkiä komponentteja, kuten laajennuskortteja, suorittimia, DIMM-muistimoduuleita ja emolevyjä. Erittäin pienetkin purkaukset voivat vahingoittaa piirejä monin tavoin, joiden seurauksia ei välttämättä huomaa. Näitä voivat olla esimerkiksi satunnaisesti ilmenevät ongelmat tai tuotteen lyhentynyt käyttöikä. Kun teollisuudessa keskitytään energiavaatimusten pienentämiseen ja yhä pienempiin kokoihin, suojautuminen sähköstaattisilta purkauksilta tulee entistäkin tärkeämmäksi.

Koska Dellin tuotteissa käytetyt puolijohteet ovat yhä tiheämpiä, herkkyys staattisille vaurioille on nyt suurempaa kuin aiemmissa Dell-tuotteissa. Tästä syystä jotkin aiemmin hyväksytyt osien käsittelytavat eivät enää päde.

Sähköstaattisten purkausten kaksi tunnettua tyyppiä ovat katastrofaaliset ja satunnaisesti ilmenevät viat.

- **Katastrofaaliset viat** – näitä on noin 20 prosenttia sähköstaattisiin purkauksiin liittyvistä vioista. Vaurion vuoksi laitteen toiminta loppuu välittömästi. Katastrofaalinen vika voi tapahtua esimerkiksi, kun DIMM-muistimoduuli saa staattisen iskun ja antaa No POST/No Video -virheen sekä viallisesta muistista johtuvan äänimerkin.
- **Satunnaisesti ilmenevät viat** – näitä on noin 80 prosenttia sähköstaattisiin purkauksiin liittyvistä vioista. Satunnaisesti ilmenevien vikojen suuri määrä tarkoittaa, että vikaa ei useimmiten huomata heti sen syntyessä. DIMM-muisti saa staattisen iskun, mutta seuranta vain heikkenee eikä välittömästi aiheuta vikaan liittyviä, ulospäin näkyviä oireita. Heikentyneen muistijäljen seurausten ilmenemiseen voi mennä viikkoja tai kuukausia. Sillä välin se voi aiheuttaa muistin eheyden heikkenemistä, satunnaisia muistivirheitä jne.

Satunnaisesti ilmenevä vika (kutsutaan myös piileväksi tai "walking wounded" -viaksi) on vikatyyppi, jota on vaikeampi havaita ja jolle on vaikeampi tehdä vianmääritys.

Estä sähköstaattisista purkauksista aiheutuvat viat seuraavasti:

- Käytä asianmukaisesti maadoitettua sähköstaattisilta purkauksilta suojaavaa rannenuhaa. Langattomien antistaattisten nauhojen käyttö ei enää ole sallittua, sillä ne eivät anna riittävää suojaa. Kotelon koskettaminen ennen osien käsittelyä ei takaa riittävää suojausta sähköstaattisilta purkauksilta niiden osien osalta, jotka ovat näille purkauksille erityisen herkkiä.
- Käsittele kaikkia sähköstaattisesti herkkiä osia staattiselta sähköltä suojatulla alueella. Jos mahdollista, käytä antistaattisia lattia-alustoja ja työpöydän alustoja.
- Kun purat komponentin pakkauslaatikosta, älä poista sitä antistaattisesta pakkauksesta ennen kuin olet valmis asentamaan sen. Varmista ennen antistaattisen pakkauksen purkamista, että olet poistanut staattisen sähköön kehostasi.
- Ennen kuin kuljetat sähköstaattisesti herkkää osaa, pane se ensin antistaattiseen rasiaan tai pakkaukseen.

Herkkien komponenttien kuljettaminen

Kun varaosien tai Dellille palautettavien osien kaltaisia staattiselle sähkölle herkkiä komponentteja kuljetetaan, ne täytyy asettaa staattista sähköä estäviin pusseihin turvallisuuden varmistamiseksi.

Nostolaitteet

Nouda seuraavia ohjeita, kun raskaita laitteita nostetaan:

VAROITUS: Älä nosta mitään yli 50 paunaa painavaa. Hanki apua tai käytä mekaanista nostolaitetta.

- 1 Varmista tasapainoinen asento. Pidä jalkaterät toisistaan erillään vakalla alustalla siten, että varpaat osoittavat ulospäin.

- 2 Pidä vatsalihakset tiukkoina. Ne tukevat selkärankaasi nostamisen aikana, joten rasitus vähenee.
- 3 Nosta jaloilla, älä selällä.
- 4 Pidä taakka lähellä vartaloasi. Mitä lähempänä selkärankaasi se on, sitä vähemmän nosto kuormittaa selkääsi.
- 5 Kun nostat taakka tai lasket sen alas, pidä selkä suorassa. Älä tee taakasta raskaampaa kehosi painon avulla. Vältä kääntäjästä vartaloasi tai selkääsi.
- 6 Kun lasket taakan alas, tee samat toimet käänteisessä järjestyksessä.

ESD-kenttähuoltosarja

Valvontalaitteeton kenttähuoltosarja on yleisimmin käytetty huoltosarja. Jokainen kenttähuoltosarja koostuu kolmesta osasta, jotka ovat antistaattinen matto, ranneke ja maadoitusjohto.

ESD-kenttähuoltosarjan osat

ESD-kenttähuoltosarjan osat ovat:

- **Antistaattinen matto** – Antistaattinen matto on maadoitettava, ja sen päälle voidaan asettaa osia huollon aikana. Kun käytät antistaattista mattoa, rannekkeen tulee olla kunnolla kiinni ja maadoitusjohdon tulee olla kiinnitettynä mattoon ja käsiteltävän järjestelmän mihin tahansa paljaaseen metallipintaan. Kun matto on otettu käyttöön asianmukaisesti, varaosat voidaan poistaa ESD-pussista ja asettaa suoraan matolle. Staattiselle sähkölle herkät esineet ovat turvassa sähköpurkauksilta, kun ne ovat kädessäsi, antistaattisella matolla, järjestelmässä tai pussissa.
- **Ranneke ja liitäntäjohto** – Jos ESD-mattoa ei tarvita, ranneke ja maadoitusjohto voidaan kiinnittää ranneeseen ja järjestelmän paljaaseen metallipintaan. Ne voidaan kiinnittää myös antistaattiseen mattoon matolle asetettujen laitteiden suojaamiseksi. Rannekkeen ja maadoitusjohdon kosketusta ihoosi, ESD-mattoon ja laitteistoon kutsutaan maadoitukseksi. Käytä ainoastaan sellaisia kenttähuoltosarjoja, joihin sisältyy ranneke, matto ja maadoitusjohto. Älä käytä johdottomia rannekeita. Huomaa, että rannekkeen johto voi kulua ja vahingoittua käytössä. Se on testattava säännöllisesti maadoitusranneketesterillä tahattomien ESD-vaurioiden välttämiseksi. Suosittelemme testaamaan rannekkeen ja maadoitusjohdon vähintään kerran viikossa.
- **ESD-ranneketesteri** – Maadoitusrannekkeen johto voi vaurioitua ajan myötä. Valvontalaitteetonta sarjaa käytettäessä on suositeltavaa testata maadoitusranneke ennen jokaista huoltokäyntiä tai vähintään kerran viikossa. Tämä on helpointa tehdä ranneketesterillä. Jos käytössäsi ei ole omaa ranneketesteriä, kysy, onko aluetoimistollasi sellainen. Aseta ranneke ranteesi ympärille, kytke maadoitusjohto testeriin ja suorita testaus painamalla testerin painiketta. Vihreä merkkivalo kertoo testin läpäisystä. Jos testi epäonnistuu, punainen merkkivalo syttyy ja testeri päästää äänimerkin.
- **Eristävät elementit** – Pidä staattiselle sähkölle herkät laitteet, kuten muoviset jäädytyslementtien kotelot, erillään eristeinä toimivista sisäisistä osista, joissa voi
- **Työympäristö** – Arvio asiakkaan toimipiste ympäristönä ennen ESD-kenttähuoltosarjan käyttöönottoa. Sarjan käyttöönotto esimerkiksi palvelimen huoltoon poikkeaa pöytä- tai kannettavaan tietokoneen huoltoympäristöstä. Palvelimet on useimmiten asennettu konesalin kehikkoon, kun taas pöytä- ja kannettavat tietokoneet ovat tavallisesti toimistojen tai toimistokoppien pöydillä. Varmista, että työtila on avoin ja tasainen ja että sillä ei ole ylimääräistä tavaraa. Työtilassa on oltava tarpeeksi tilaa ESD-sarjalle ja lisätilaa korjattavalle järjestelmälle. Työtilassa ei saa olla eristeitä, jotka voivat aiheuttaa staattisen sähköpurkauksen. Työtilassa olevat eristeet, kuten styrox ja muut muovit, on siirrettävä vähintään 30 senttimetrin (12 tuuman) etäisyydelle herkistä osista ennen laitteistokomponenttien käsittelyä.
- **ESD-pakkaukset** – Kaikki staattiselle sähkölle herkät laitteet on toimitettava ja vastaanotettava antistaattisessa pakkauksessa. Suosittelemme käyttämään metallisia, staattiselta sähköltä suojattuja pusseja. Palauta vahingoittunut osa aina samassa ESD-pussissa ja -pakkauksessa, jossa uusi osa toimitettiin. Taita ESD-pussi ja teippaa se kiinni. Käytä samaa vaahtomuovista pakkausmateriaalia ja laatikkoa, jossa uusi osa toimitettiin. ESD-herkät laitteet saa poistaa pakkauksesta ainoastaan ESD-suojatulla työtasolla. Älä aseta osia ESD-pussin päälle, sillä ainoastaan pussin sisäpuoli on suojattu. Pidä osat kädessäsi, ESD-matolla, järjestelmällä tai antistaattisessa pussissa.
- **Herkkien komponenttien kuljetus** – Varaosat, Dellille palautettavat osat ja muut ESD-herkät komponentit on suljettava antistaattisiin pusseihin kuljetuksen ajaksi.

ESD-suojauksen yhteenveto

Suosittellemme, että kaikki kenttähuoltoteknikot käyttävät perinteistä, johdollista maadoitusjohtoa ja antistaattista suojamattoa aina huoltaessaan Dell-tuotteita. Lisäksi on äärimmäisen tärkeää, että teknikot pitävät herkät osat erillään kaikista eristävästä osista huollon aikana ja että herkät komponentit suljetaan antistaattisiin pusseihin kuljetuksen ajaksi.

Tietokoneen käsittelemisen jälkeen

Tietoja tehtävästä

Kun olet asentanut osat paikoilleen, muista kiinnittää ulkoiset laitteet, kortit ja kaapelit, ennen kuin kytket tietokoneeseen virran.

VAROITUS: Jotta tietokone ei vioittuisi, käytä ainoastaan tälle tietylle Dell-tietokoneelle suunniteltua akkua. Älä käytä muille Dell-tietokoneille suunniteltuja akkuja.

Vaiheet

- 1 Kiinnitä ulkoiset laitteet, kuten portintoistin ja liitäntäalusta, ja liitä kaikki kortit, kuten ExpressCard.
- 2 Kiinnitä tietokoneeseen puhelin- tai verkkojohto.

VAROITUS: Kun kytket verkkojohdon, kytke se ensin verkkolaitteeseen ja sitten tietokoneeseen.

- 3 Kiinnitä tietokone ja kaikki kiinnitetyt laitteet sähköpistorasiaan.
- 4 Käynnistä tietokone.

Tekniikka ja komponentit

HUOMAUTUS: Tämän osion sisältämät ohjeet koskevat tietokoneita, joissa on Windows 10 -käyttöjärjestelmä. Windows 10 on tehdasasennettu tälle tietokoneelle.

Aiheet:

- DDR4
- HDMI 1.4
- USB:n ominaisuudet
- Intel Optane -muisti

DDR4

DDR4 (<1>double data rate</1>, 4. sukupolvi) on DDR2- ja DDR3-muistiteknikan seuraaja. Se on edeltäjiään nopeampi ja mahdollistaa jopa 512 Gt:n kapasiteetin, kun DDR3:n enimmäiskapasiteetti on 128 Gt DIMM-moduulia kohti. Synkronoitu, dynaaminen DDR4-RAM-muistin ohjaukolo poikkeaa SDRAM- ja DDR-muistien lovista, mikä estää käyttäjää asentamasta järjestelmään vääränlaisen muistimoduulin.

DDR4-muistin virrankulutus on 20 prosenttia alhaisempi (1,2 V) kuin DDR3:n, jonka toiminta vaatii 1,5 V:n virran. DDR4 tukee myös uutta syväsammutustoimintoa, jonka ansiosta isäntälaitte voidaan asettaa valmiustilaa päivittämättä muistia. Syväsammutustilan arvioidaan vähentävän valmiustilan virrankulutusta 40–50 %.

Tietoja DDR4:stä

Katso alta, miten DDR3- ja DDR4-muistimoduulit poikkeavat toisistaan.

OhjaukOLON paikkaero

DDR4- ja DDR3-moduulien ohjaukolut sijaitsevat eri paikassa. Molemmissa muistimoduuleissa on ohjaukolo muistikannan puoleisella sivulla, mutta kolon poikkeava paikka estää moduulin asentamisen yhteensopimattomaan emolevyyn tai alustaan.

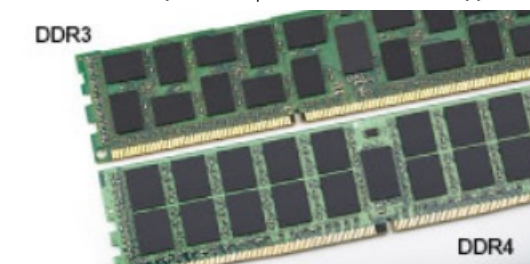

Kuva 1. OhjaukOLON ero

Paksuusero

DDR4-moduulit ovat hieman DDR3-moduuleja paksumpia, mikä mahdollistaa useampien signaalikerrosten käytön.



Kuva 2. Paksuusero

Kaareva reuna

DDR4-moduulien kaareva reuna helpottaa moduulien asennusta ja vähentää piirilevyyn kohdistuvaa voimaa asennuksen aikana.



Kuva 3. Kaareva reuna

Muistivirheet

Järjestelmän muistivirheet ilmaistaan päällä-välähdys-välähdys- tai päällä-välähdys-päällä-virhekoodilla. Merkkivalo ei pala, jos kaikki muistimoduulit ovat virheellisiä. Jos epäilet muistin olevan virheellinen, kokeile asentaa muistikantaan toimivaksi tietämäsi muistimoduuli. Joissain kannettavissa tietokoneissa muistikanta saattaa sijaita järjestelmän pohjassa tai näppäimistön alla.

HUOMAUTUS: DDR4-muisti on kuvissa esitetyn, vaihdettavan DIMM-moduulin sijaan kiinteä osa emolevyä.

HDMI 1.4

Tässä artikkelissa selitetään HDMI 1.4 sekä sen ominaisuudet ja edut.

HDMI (High-Definition Multimedia Interface) on alan tukema, pakkaamaton, täysin digitaalinen äänen-/kuvansiirtoliitin. Sillä voi yhdistää mitkä tahansa HDMI-yhteensopivat ääni- tai kuvälähteet (esim. DVD-soitin tai viritin-vahvistin) äänen- tai videontoistolaitteeseen (esim. digitaaliseen televisioon (DTV)). HDMI on tarkoitettu käytettäväksi televisioiden ja DVD-soitinten kanssa. Kaapeleiden pienempi lukumäärä ja sisällönsuojausominaisuudet ovat hyödyistä tärkeimpiä. HDMI tukee tavallisen, parannetun ja teräväpiirtovideon sekä monikanavaisen digitaalisen äänen siirtoa yhdellä kaapelilla.

HUOMAUTUS: HDMI 1.4 tukee 5.1 kanavan audiota.

HDMI 1.4:n ominaisuudet

- **HDMI-Ethernetkanava** - lisää nopean verkon HDMI-liitäntään, jolloin käyttäjät voivat täysin hyödyntää IP-laitteitaan ilman erillistä Ethernet-kaapelia
- **Audion paluukanava** - tekee HDMI:llä kytketyn TV:n, jossa on kiinteä viritin, lähettää audiodataa "ylöspäin" surround-audiojärjestelmään, eliminoiden erillisen audiokaapelin tarpeen
- **3D** - määrittää tulo/lähtöprotokollat tärkeimmille 3D-videomuodoille, raivaten tien todellisille 3D-peleille ja 3D-kotiteatterisovelluksille
- **Sisältötyyppi** - sisältötyyppien tosiaikainen signaali näyttö ja lähdelaitteiden välillä, tehden TV:lle mahdolliseksi optimoida kuva-asetukset sisältötyypin perusteella

- **Enemmän väritilaa** - lisää tuen uusille värimalleille, joita käytetään digikuvauksessa ja tietokonegrafiikassa
- **4K-tuki** - mahdollistaa 1080p:tä huomattavasti paremman videotarkkuuden tukien seuraavan sukupolven näyttöjä, jotka kilpailevat monissa kaupallisissa elokuvateattereissa käytettyjen Digital Cinema -järjestelmien kanssa
- **HDMI-mikroliitin** - uusi, pieni liitin puhelimille ja muille kannettaville laitteille, joka tukee jopa 1080p:n videotarkkuutta
- **Autokytkeäjäjärjestelmä** - uudet kaapelit ja liittimet autojen videojärjestelmille, jotka on suunniteltu täyttämään moottoriajoneuvoympäristön ainutlaatuiset vaatimukset ja tarjoamaan aitoa HD-laatua

HDMI:n edut

- Laadukas HDMI siirtää pakkaamatonta digitaalista audiota ja videota, taaten parhaan ja selkeimmän kuvanlaadun.
- Edullinen HDMI tarjoaa digitaalisen liitännän laadun ja toiminnallisuuden ja tukee samalla pakkaamattomia videomuotoja yksinkertaisella ja edullisella tavalla
- Audio HDMI tukee useita audiomuotoja tavallisesta stereosta monikanavaisen surround-ääneen
- HDMI yhdistää videon ja monikanavaisen audion yhteen kaapeliin eliminoiden tällä hetkellä AV-järjestelmissä käytettävien useiden kaapeleiden kustannukset, mutkikkouset ja sekaannuksen
- HDMI tukee tiedonsiirtoa videolähteen (kuten DVD-soitin) ja DTV:n välillä, mahdollistaen uusia toiminnallisuuksia

USB:n ominaisuudet

USB-liitäntä (lyhenne sanoista Universal Serial Bus) otettiin käyttöön vuonna 1996. Se helpottaa huomattavasti hiiren, näppäimistöjen, ulkoisten asemien ja tulostimien kaltaisten oheislaitteiden yhdistämistä tietokoneeseen.

Tutustutaanpa USB:n kehitykseen alla olevan taulukon avulla.

Taulukko 1. USB:n kehitys

Tyyppi	Tiedonsiirtonopeus	Luokka	Lanseerausvuosi
USB 2.0	480 Mbps	Nopea	2000
USB 3.0/USB 3.1 Gen 1	5 Gbps	Erittäin nopea	2010
USB 3.1 Gen 2	10 Gbps	Erittäin nopea	2013

USB 3.0/USB 3.1 Gen 1 (SuperSpeed USB)

Yli kuuteen miljardiin myytyyn laitteeseen asennettu USB 2.0 on jo vuosia ollut PC-tietokoneiden vakiintunut liitintyyppi. Tietokoneiden jatkuvasti kasvavan laskentatehon ja suurempien tiedonsiirtovaatimusten takia nopeutta tarvitaan yhä enemmän. USB 3.0/USB 3.1 Gen 1 vastaavat lopultakin kuluttajien vaatimuksiin teoriassa 10-kertaisella siirtonopeudella edeltäjänsä verrattuna. USB 3.1 Gen 1:n ominaisuudet tiivistettynä:

- Suurempi siirtonopeus (jopa 5 Gbps)
- Suurempi maksimaalinen väyläteho ja suurempi virta, joka tukee paremmin paljon virtaa kuluttavia laitteita
- Uudet virranhallintaominaisuudet
- Täysi kaksisuuntainen tiedonsiirto ja tuki uusille siirtotyypeille
- Taaksepäin yhteensopiva USB 2.0:n kanssa
- Uudet liittimet ja kaapeli

Alla olevat aiheet kattavat joitain useimmin kysytyjä kysymyksiä USB 3.0:sta/USB 3.1 Gen 1:stä.



Nopeus

Tällä hetkellä viimeisin USB 3.0/USB 3.1 Gen 1 -standardi määrittelee kolme nopeustilaa. Ne ovat Super-Speed, Hi-Speed ja Full-Speed. Uuden Super-Speed -tilan siirtonopeus on 4,8 Gbps. Standardiin sisältyvät vanhat Hi-Speed- ja Full-Speed -USB-tilat, joita kutsutaan myös nimillä USB 2.0 ja 1.1. Hitaampien tilojen siirtonopeus on edelleen 480 Mbps ja 12 Mbps, ja ne on säilytetty taaksepäin yhteensopivuuden vuoksi.

USB 3.0/USB 3.1 Gen 1 saavuttavat huomattavasti paremman suorituskyvyn seuraavilla teknisillä muutoksilla:

- Ylimääräinen fyysinen väylä, joka on lisätty rinnakkain olemassa olevan USB 2.0 -väylän kanssa (katso alla oleva kuva).
- USB 2.0:lla oli aiemmin neljä johtoa (virta, maa ja differentiaalidatapari); USB 3.0/USB 3.1 Gen 1 lisäävät neljä johtoa kahdelle differentiaalisignaali-parille (vastaanotto ja lähetys), joten liittimissä ja kaapeleissa on yhteensä kahdeksan liitäntää.
- USB 3.0/USB 3.1 Gen 1 käyttävät kaksisuuntaista tiedonsiirtokanavaa USB 2.0:n vuorosuuntaisuuden sijaan. Tämä kasvattaa teoreettisen tiedonsiirtonopeuden kymmenkertaiseksi.

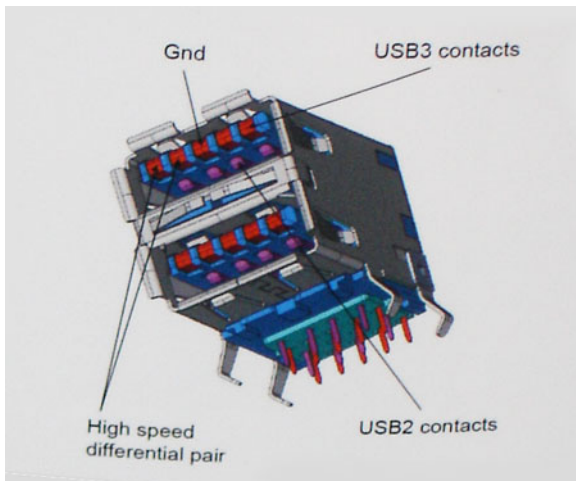

USB 2.0 saattaa olla liian hidaskäyttöön nykyajan tiedonsiirtotarpeisiin, jotka ovat kasvussa teräväpiirtovideoiden, teratavuluokan tallennuslaitteiden ja korkeiden megapikselimäärien digikameroiden takia. Lisäksi USB 2.0 -yhteys ei todellisuudessa pääse lähellekään teoreettista 480 Mbps:n enimmäissiirtonopeutta. Käytännössä enimmäisnopeus on noin 320 Mbps (40 Mt/s). Vastaavasti USB 3.0/USB 3.1 Gen 1 -yhteydet eivät voi saavuttaa 4,8 Gbps:n siirtonopeutta. Todellisissa olosuhteissa tiedonsiirtonopeus tulee todennäköisesti olemaan enintään 400 Mt/s. Tällä nopeudella USB 3.0/USB 3.1 Gen 1 on kymmenkertainen parannus USB 2.0:aan verrattuna.

Käyttökohteet

USB 3.0/USB 3.1 Gen 1 raivaavat kaistaa ja antavat laitteille enemmän tilaa tarjota entistä parempi kokonaiskokemus. Aikaisemmin videon toisto USB-laitteelta oli häidin tuskin siedettävää (niin enimmäissiirtotarkkuuden, latenssin kuin videon pakkauksenkin kannalta), joten on helppo uskoa, että USB-videoratkaisut toimivat paljon paremmin 5–10-kertaisella kaistanleveydellä. Single-Link DVI edellyttää lähes 2 Gbps:n tiedonsiirtonopeutta. 480 Mbps oli tämän kannalta rajoittava, kun taas 5 Gbps on lupaavaakin parempi. Luvattun 4,8 Gbps:n nopeutensa ansiosta standardi soveltuu muun muassa ulkoisiin RAID-asemiin ja muihin tuotteisiin, jotka eivät aikaisemmin sopineet USB:lle.

Alla luetellaan joitain tarjolla olevia SuperSpeed USB 3.0/USB 3.1 Gen 1 -tuotteita:

- Täysikokoiset ulkoiset USB 3.0/USB 3.1 Gen 1 -kiintolevyt
- Pienikokoiset ulkoiset USB 3.0/USB 3.1 Gen 1 -kiintolevyt
- USB 3.0/USB 3.1 Gen 1 -kiintolevytelakat ja -sovittimet
- USB 3.0/USB 3.1 Gen 1 -Flash-asetat ja -lukijat
- USB 3.0/USB 3.1 Gen 1 -SSD-asetat

- USB 3.0/USB 3.1 Gen 1 -RAID-asetat
- Optiset media-asetat
- Multimedialaitteet
- Verkot
- USB 3.0/USB 3.1 Gen 1 -sovitinkortit ja -jakajat

Yhteensopivuus

USB 3.0/USB 3.1 Gen 1 on onneksi suunniteltu alusta pitäen yhteensopivaksi USB 2.0:n kanssa. Vaikka USB 3.0/USB 3.1 Gen 1 hyödyntää uuden protokollan korkeampaa nopeuspotentiaalia useammilla liitoskohdilla ja kaapeleilla, itse liitin on täsmälleen samanmuotoinen ja sen neljä USB 2.0 -liitoskohtaa sijaitsevat samoissa paikoissa kuin ennenkin. USB 3.0/USB 3.1 Gen 1:ssä on viisi uutta liitoskohtaa, jotka siirtävät tietoa uusien kaapeleiden kautta ja jotka tulevat kosketuksiin ainoastaan SuperSpeed USB -liitäntän kanssa.

USB 3.1 Gen 1 -ohjainten natiivituki on tulossa Windows 10:lle. Tämä poikkeaa Windowsin aiemmista versioista, joihin tarvitaan jatkossakin erilliset ajurit USB 3.0/USB 3.1 Gen 1 -ohjaimille.

Intel Optane -muisti

Intel Optane -muisti toimii vain tallennustilan kiihdyttimenä. Se ei korvaa tietokoneeseen asennettua muistia (RAM) eikä se laajenna sitä.

HUOMAUTUS: Intel Optane -muistia tuetaan tietokoneissa, jotka täyttävät seuraavat vaatimukset:

- Suoritin vähintään 7. sukupolven Intel Core i3/i5/i7
- Windows 10 64-bittinen versio tai uudempi
- Intel Rapid Storage Technology -ajurin versio 15.9.1.1018 tai uudempi

Taulukko 2. Intel Optane -muistin tekniset tiedot

Ominaisuus	Tekniset tiedot
Liitäntä	PCIe 3x2 NVMe 1.1
Liitin	M.2-korttipaikka (2230/2280)
Tuetut kokoonpanot	<ul style="list-style-type: none"> • Suoritin vähintään 7. sukupolven Intel Core i3/i5/i7 • Windows 10 64-bittinen versio tai uudempi • Intel Rapid Storage Technology -ajurin versio 15.9.1.1018 tai uudempi
Kapasiteetti	16 Gt

Intel Optane -muistin ottaminen käyttöön

- 1 Napsauta tehtäväpalkissa hakuruutua ja kirjoita **Intel Rapid Storage Technology**.
- 2 Valitse **Intel Rapid Storage Technology**.
- 3 Ota Intel Optane -muisti käyttöön valitsemalla **Status** (Tila) -välilehdestä **Enable** (Ota käyttöön).
- 4 Valitse varoitusruudusta yhteensopiva asema ja jatka Intel Optane -muistin käyttöönottoa valitsemalla **Yes** (Kyllä).
- 5 Ota Intel Optane -muisti käyttöön valitsemalla **Intel Optane memory > Reboot** (Intel Optane -muisti > Käynnistä uudelleen).

HUOMAUTUS: Kaikkien suorituskykyhyötyjen tuleminen näkyviin voi edellyttää sovelluksissa jopa kolmea käynnistyskertaa ominaisuuden käyttöönoton jälkeen.

Intel Optane -muistin poistaminen käytöstä

Tietoja tehtävästä

VAROITUS: Kun olet poistanut Intel Optane -muistin käytöstä, älä poista Intel Rapid Storage Technologyn ajurin asennusta, koska tällöin tuloksena on sininen näyttö -virhe. Intel Rapid Storage Technology -käyttöliittymän voi poistaa poistamatta ajurin asennusta.

HUOMAUTUS: Intel Optane -muisti on poistettava käytöstä ennen Intel Optane -muistin kiihdyttämän SATA-tallennuslaitteen poistamista tietokoneesta.

Vaiheet

- 1 Napsauta tehtäväpalkissa hakuruutua ja kirjoita **Intel Rapid Storage Technology**.
- 2 Valitse **Intel Rapid Storage Technology**. **Intel Rapid Storage Technology** -ikkuna avautuu.
- 3 Napsauta **Intel Optane memory** (Intel Optane -muisti) -välilehdessä **Disable** (Poista käytöstä), jotta Intel Optane -muisti poistuu käytöstä.
- 4 Valitse **Yes** (Kyllä), jos hyväksyt varoituksen.
Käytöstä poistamisen edistyminen tulee näkyviin.
- 5 Viimeistele Intel Optane -muistin poistaminen käytöstä valitsemalla **Reboot** (Käynnistä uudelleen) ja käynnistä tietokone uudelleen.

Komponenttien irrottaminen ja asentaminen

Suosittelut työkalut













Tämän asiakirjan menetelmät voivat vaatia seuraavia työkaluja:











- Phillips-ruuvitaltat #00 ja #01
- Muovipuikko

Ruuviluettelo

Seuraavassa taulukossa luetellaan ruuvit, joilla eri komponentit kiinnitetään.

Taulukko 3. Ruuviluettelo

Komponentti	Ruuvityyppi	Määrä	Ruvin kuva
Rungon suojus	M2x4	1	
	M2.5x7	6	
	M2x2	2	
Akku	M2x3	4	
Kiintolevykokoontapano	M2x3	4	
Kiintolevypidike	M3x3	4	
ODD-liitäntälevy	Isokantainen M2x2	1	
Optisen aseman kiinnike	M2x3	2	
WLAN-kortin pidike	M2x3	1	
Näyttökokoontapano	M2.5x5	5	
Näyttöpaneeli	M2x2	4	
Näytön saranat	M2.5x2.5	8	
	M2x2	2	

Komponentti	Ruuvityyppi	Määrä	Ruvin kuva
Kosketuslevy	M2x2	4	
Virtapainikekortti	M2x3	1	
Sormenjälkilukija	M2x2	1	
Lämpölevy	M2x3	2	
Verkkolaitteportti	M2x3	1	
I/O-kortti	M2x4	1	
Virtapainike	M2x2	1	
SSD-asema	M2x2	1	
Emolevy	M2x4	1	
Langattoman kortin antenniin pidike	M2x4	2	

MicroSD-kortti

MicroSD-kortin irrottaminen

Edellytys

- 1 Noudata [Ennen kuin avaat tietokoneen kannen](#) -kohdan menettelyä.

Vaiheet

- 1 Vapauta microSD-kortti tietokoneesta painamalla sitä.
- 2 Vedä microSD-kortti ulos tietokoneesta.



MicroSD-kortin asentaminen

Valhe

Työnnä MicroSD-kortti paikkaansa siten, että se napsahtaa paikoilleen.



Seuraava vaihe

- 1 Noudata [Tietokoneen käsittelyn jälkeen](#) -kohdan ohjeita.

Optinen asema

Optisen aseman irrottaminen

- 1 Irrota ruuvi (M2x2), jolla optinen asema on kiinnitetty rungon suojukseen [1].
- 2 Liu'uta optinen asema ulos optisen aseman paikasta [2].



- 3 Irrota kaksi ruuvia (M2x3), joilla optisen aseman pidike on kiinnitetty [1].
- 4 Irrota optisen aseman pidike optisesta asemasta [2].

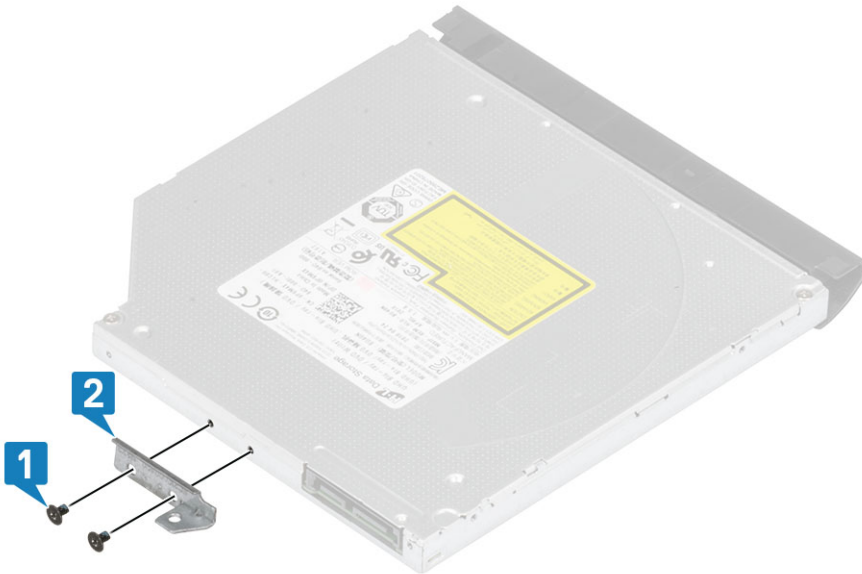

Optisen aseman asentaminen

Vaiheet

- 1 Kohdista optisen aseman pidike optisen aseman ruuvireikiin [1].
- 2 Asenna kaksi ruuvia (M2x3), joilla optisen aseman pidike on kiinnitetty [2].

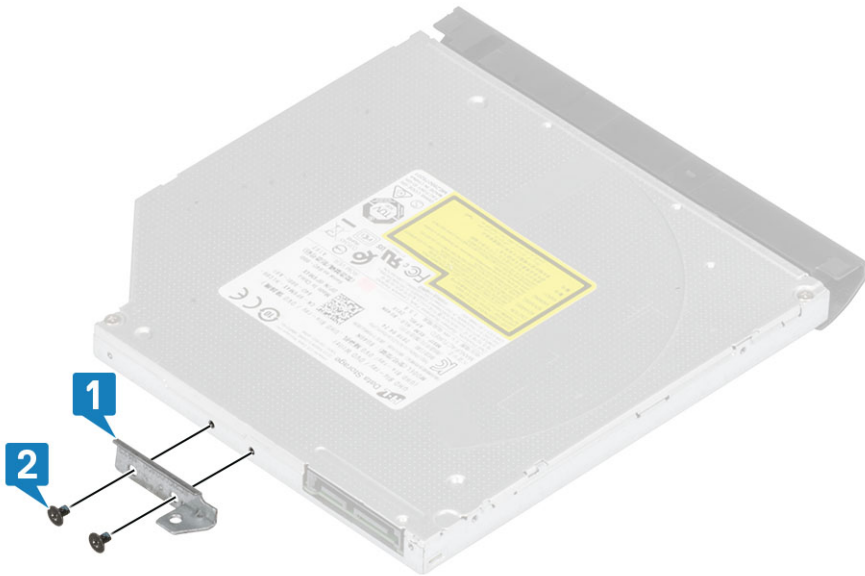

- 3 Liu'uta optinen asema optisen aseman paikkaan [1].
- 4 Asenna ruuvi (M2x2), jolla optinen asema kiinnittyy rungon suojuksen [2].



Seuraavat vaiheet

- 1 Asenna [SD-kortti](#).
- 2 Noudata [Tietokoneen käsittelyn jälkeen](#) -kohdan ohjeita.

Rungon suojus

Rungon suojuksen irrottaminen

Edellytykset

- 1 Noudata [Ennen kuin avaat tietokoneen kannen](#) -kohdan menettelyä.
- 2 Irrota [SD-kortti](#).
- 3 Irrota [optinen asema](#).

Vaiheet

- 1 Löysennä kolme ankkuriruuvia, joilla rungon suojus on kiinnitetty järjestelmään [1].
- 2 Irrota ruuvi (M2x4), jolla rungon suojus on kiinnitetty järjestelmään [2].
- 3 Irrota kaksi ruuvia (M2x2), joilla rungon suojus on kiinnitetty järjestelmään [3].
- 4 Irrota kuusi ruuvia (M2.5x7), joilla rungon suojus on kiinnitetty järjestelmään [4].



- 5 Kankea rungon suojusta oikeasta yläkulmastaan ja jatka reunoja pitkin [1,2].
- 6 Irrota rungon suojus järjestelmästä [3].

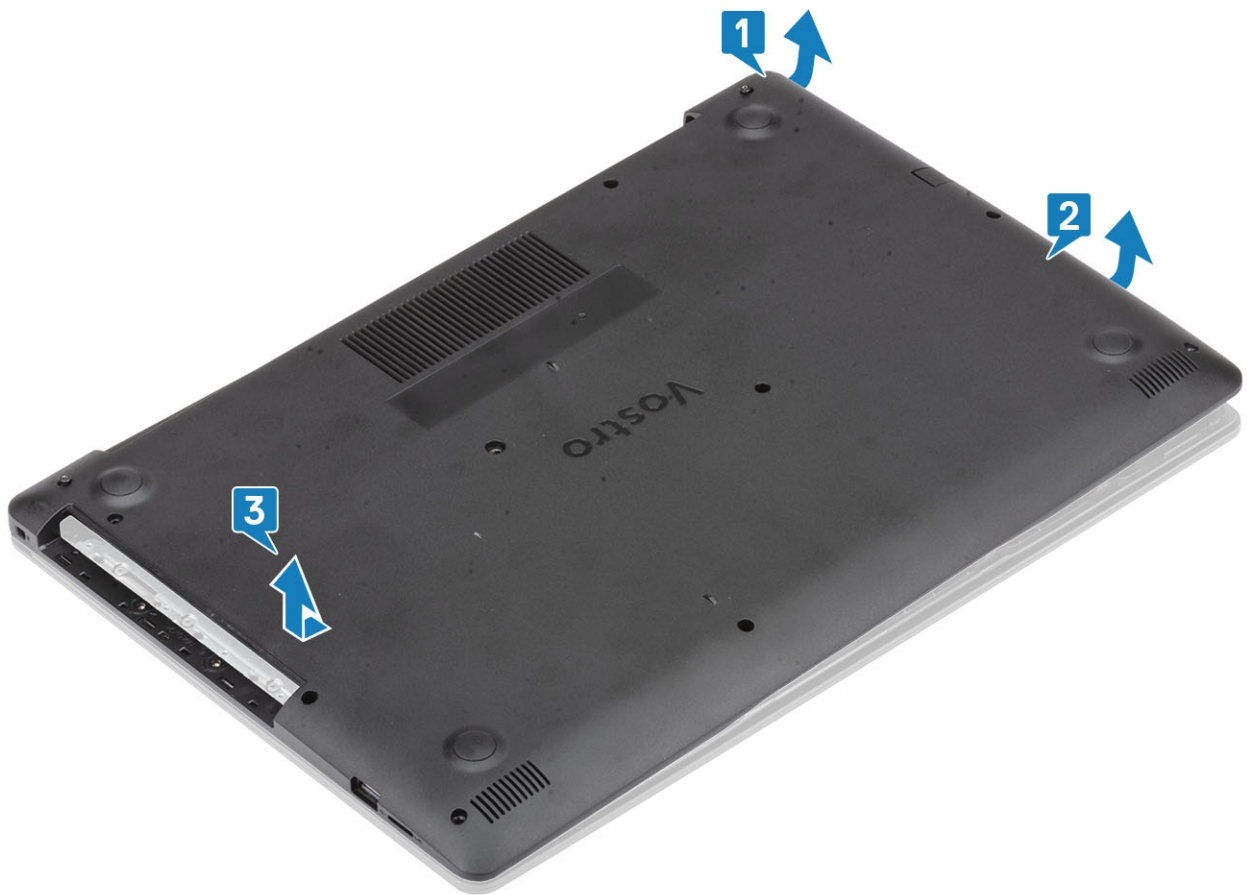

Rungon suojuksen asentaminen

Vaiheet

- 1 Aseta rungon suojus kämmentuki- ja näppäimistökokoonpanon päälle [1].
- 2 Napsauta rungon suojuksen oikea reuna paikalleen [2, 3]



- 3 Kiristä kolme ankkuriruuvia, joilla rungon suojus kiinnittyy kämmentuki- ja näppäimistökokoonpanoon [1].
- 4 Asenna ruuvi (M2x4), jolla rungon suojus kiinnittyy järjestelmään [2].
- 5 Asenna kaksi ruuvia (M2x2), joilla rungon suojus kiinnittyy järjestelmään [3].
- 6 Asenna kuusi ruuvia (M2.5x6), joilla rungon suojus kiinnittyy kämmentuki- ja näppäimistökokoonpanoon [4].



Seuraavat vaiheet

- 1 Asenna [optinen asema](#)
- 2 Asenna [SD-kortti](#)
- 3 Noudata [Tietokoneen käsittelyn jälkeen](#) -kohdan ohjeita.

Akku

Akun irrottaminen

- 1 Noudata [Ennen kuin avaat tietokoneen kannen](#) -kohdan menettelyä.
- 2 Irrota [rungon suoju](#).
- 3 Irrota akkukaapeli emolevyn liitännästä [1].
- 4 Irrota neljä ruuvia (M2x3), joilla akku on kiinnitetty kämmentuki- ja näppäimistökokoonpanoon [2].
- 5 Nosta akku irti kämmentuki- ja näppäimistökokoonpanosta [3].

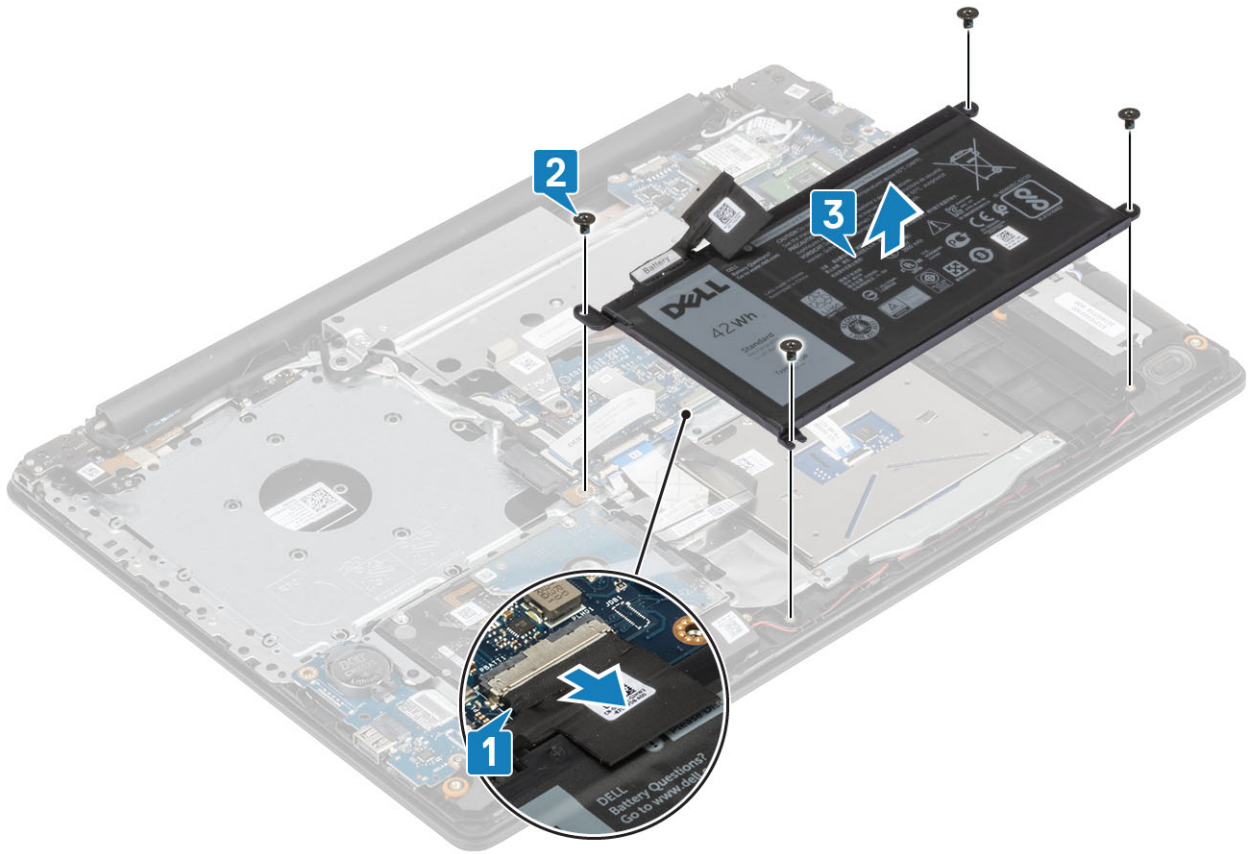

Akun asentaminen

Vaiheet

- 1 Kohdista akussa olevat ruuvireiät kämmentukikokoonpanossa oleviin ruuvireikiin [1].
- 2 Asenna neljä ruuvia, joilla akku kiinnittyy järjestelmään [2].
- 3 Kytke akkukaapeli emolevyn liitântään [3].

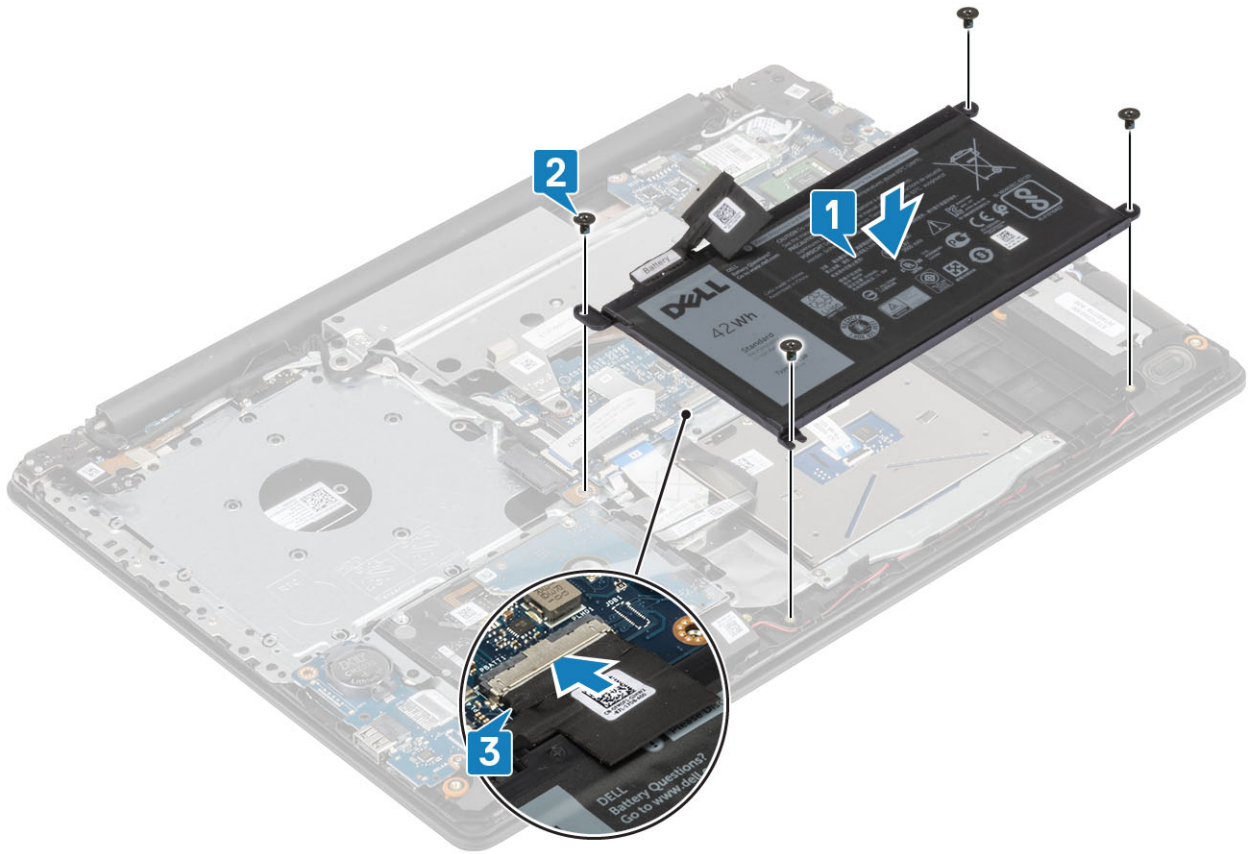

Seuraavat vaiheet

- 1 Asenna [rungon suojus](#).
- 2 Noudata [Tietokoneen käsittelyn jälkeen](#) -kohdan ohjeita.

Muistimoduulit

Muistimoduulin irrottaminen

Edellytys

- 1 Noudata [Ennen kuin avaat tietokoneen kannen](#) -kohdan menettelyä.
- 2 Irrota [SD-kortti](#).
- 3 Irrota [optinen asema](#).
- 4 Irrota [rungon suojus](#).
- 5 Irrota [akku](#)

Vaiheet

- 1 Paina muistimoduulin kiinnityssalpoja, kunnes muistimoduuli ponnahtaa ylös [1].
- 2 Poista muistimoduuli emolevystä [2].

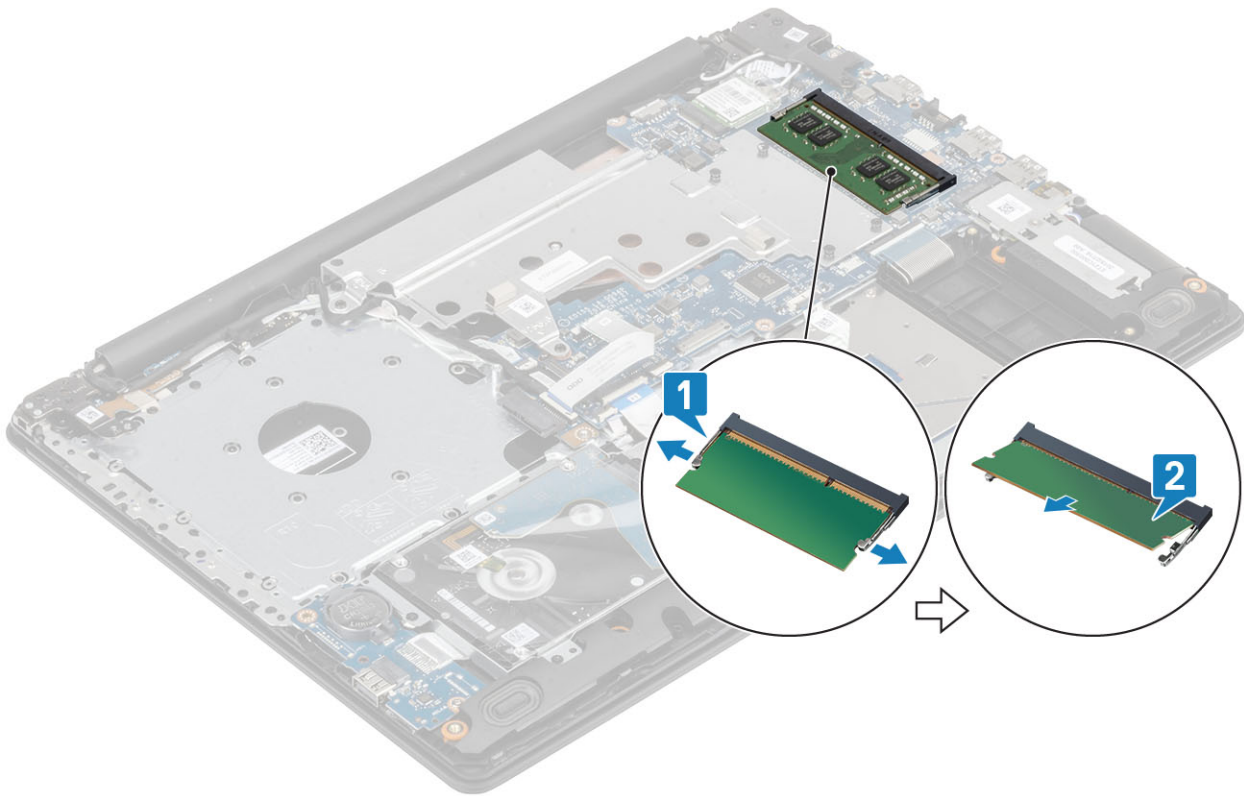

Muistimoduulin asentaminen

Vaiheet

- 1 Aseta muistimoduuli muistikantaan [1].
- 2 Paina muistimoduulia, kunnes salvat kiinnittävät sen paikalleen [2].

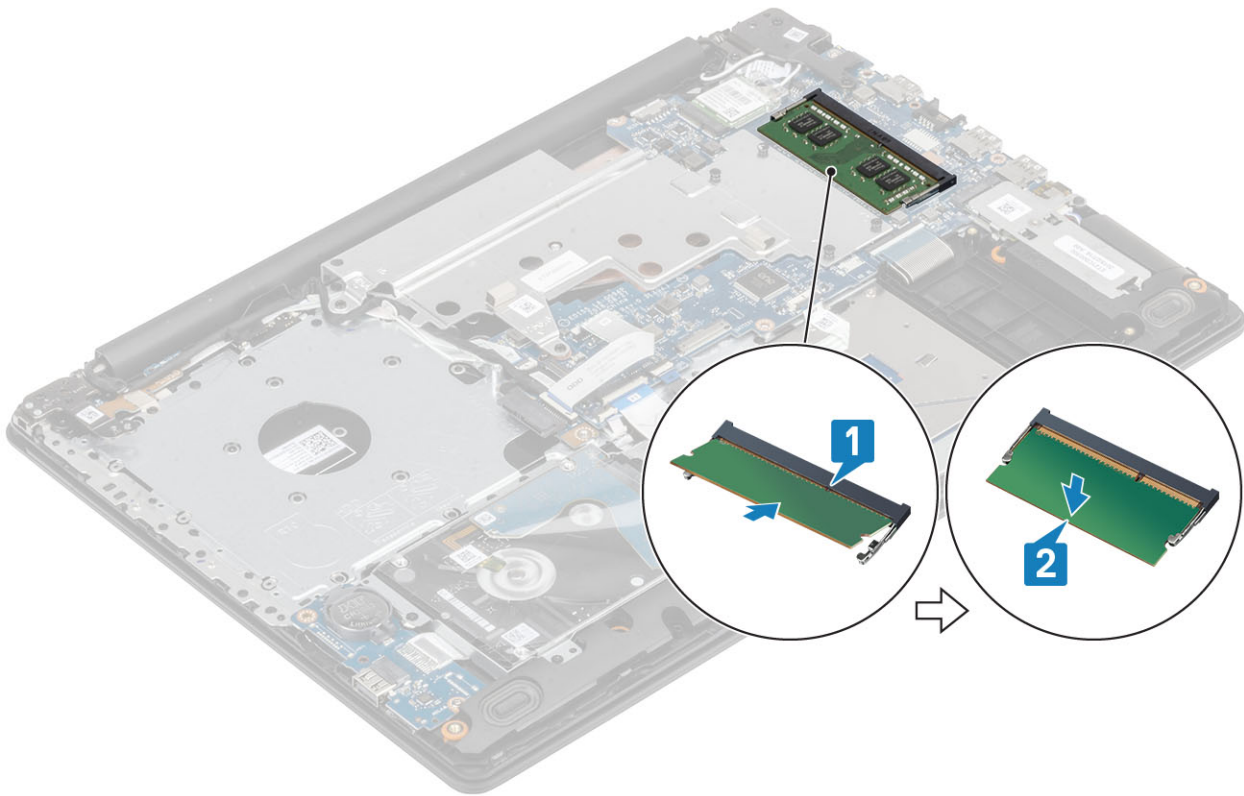

Seuraavat vaiheet

- 1 Asenna [akku](#).
- 2 Asenna [rungon suojus](#).
- 3 Asenna [optinen asema](#).
- 4 Asenna [SD-kortti](#).
- 5 Noudata [Tietokoneen käsittelyn jälkeen](#) -kohdan ohjeita.

M2. PCIe-SSD

M.2 2280 -SSD-levyn irrottaminen

Edellytys

- 1 Noudata [Ennen kuin avaat tietokoneen kannen](#) -kohdan menettelyä.
- 2 Irrota [SD-kortti](#).
- 3 Irrota [optinen asema](#).
- 4 Irrota [rungon suojus](#).
- 5 Irrota [akku](#)

Vaiheet

- 1 Löysennä ankkuriruuveja, joilla SSD-levyn lämpölevy ja SSD-levy on kiinnitetty kämmentuki- ja näppäimistökokoonpanoon [1].
- 2 Irrota ruuvi (M2x3), jolla SSD kiinnittyy tietokoneeseen [2].
- 3 Nosta SSD-levyn lämpölevy pois kannastaan ja poista se järjestelmästä [3].
- 4 Vedä SSD-levyn lämpölevy pois emolevyssä olevasta kannastaan. [4]

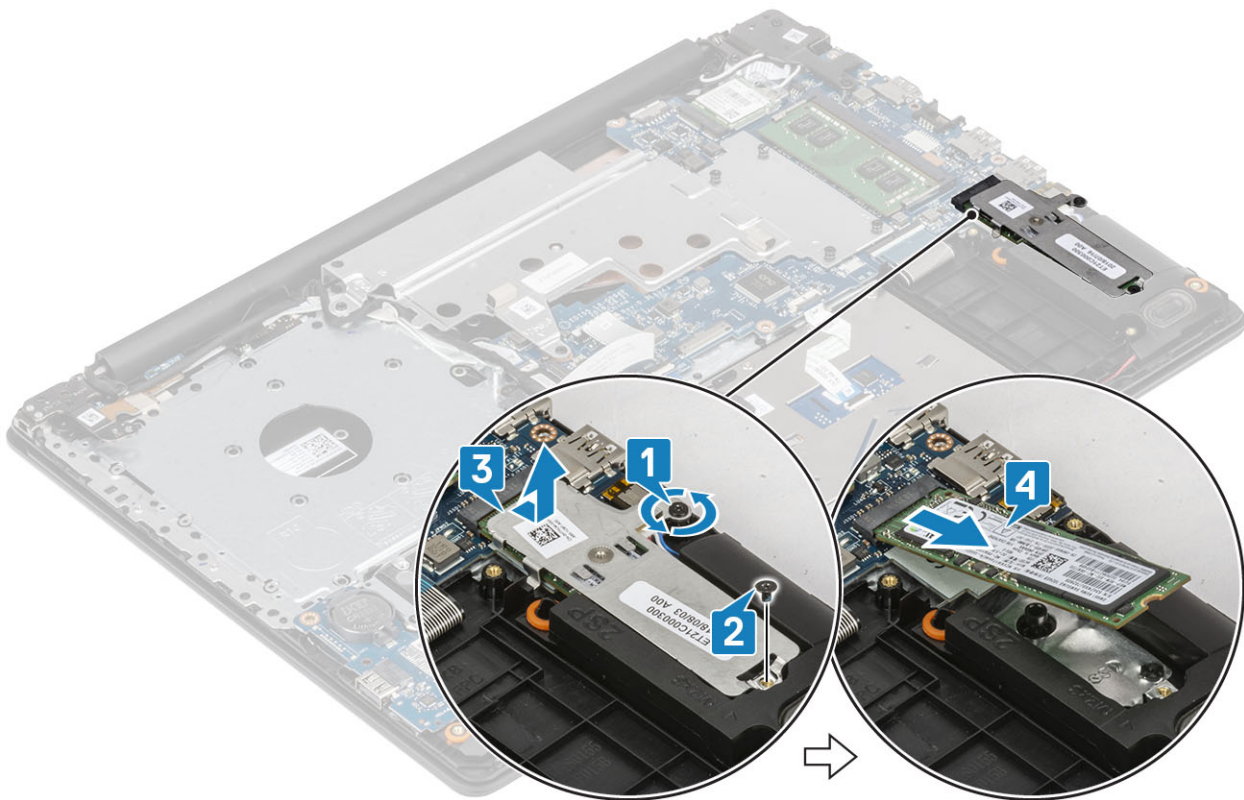

M.2 2280 -SSD-levyn asentaminen

Vaiheet

- 1 Työnnä SSD-levy SSD-asemapaikkaan [1].
- 2 Aseta lämpötyyny SSD:n päälle kuvan mukaisesti [2].
- 3 Kiristä kiinnitysruuvi, jolla lämpölevy kiinnittyy kämmentuki- ja näppäimistökokoonpanoon [3].
- 4 Asenna ruuvi (M2x3), jolla lämpölevy kiinnittyy kämmentuki- ja näppäimistökokoonpanoon [4].

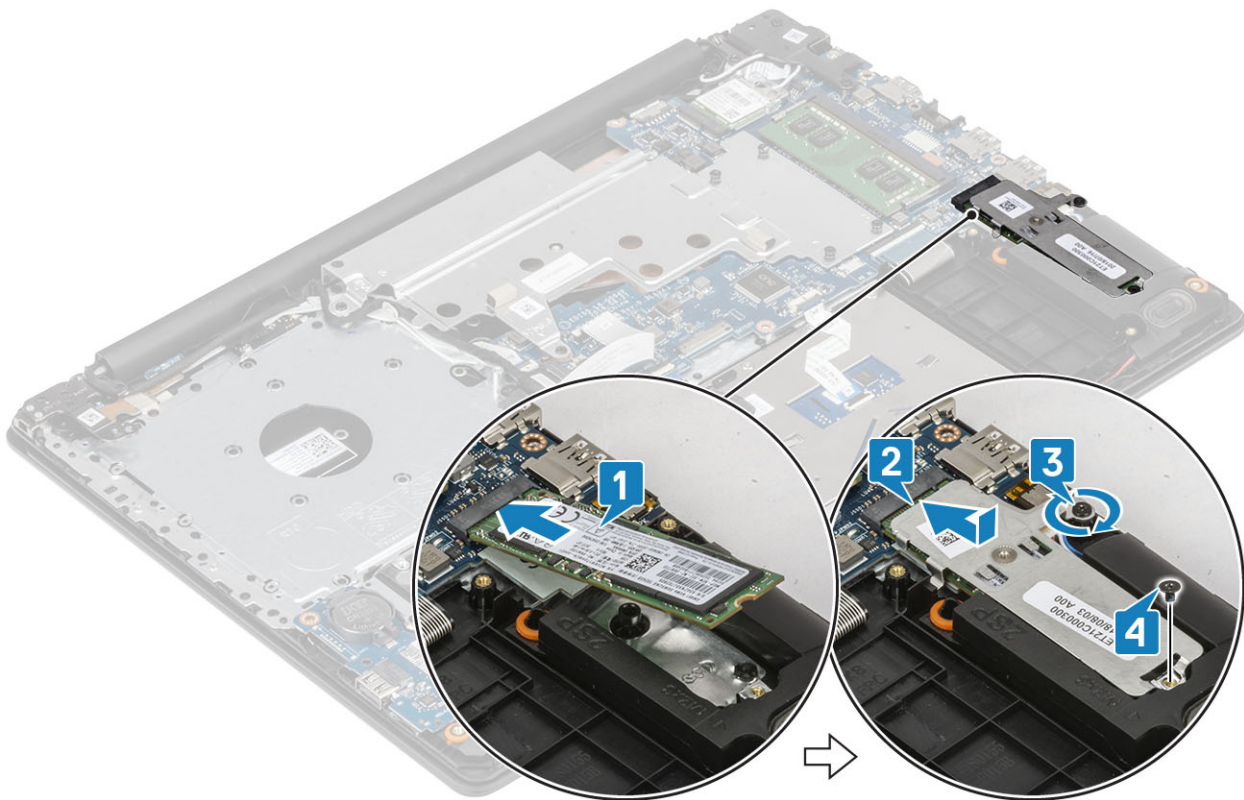

Seuraavat vaiheet

- 1 Asenna [akku](#).
- 2 Asenna [rungon suojus](#).
- 3 Asenna [optinen asema](#).
- 4 Asenna [SD-kortti](#).
- 5 Noudata [Tietokoneen käsittelyn jälkeen](#) -kohdan ohjeita.

M.2 2230 -SSD-levyn irrottaminen

Edellytys

- 1 Noudata [Ennen kuin avaat tietokoneen kannen](#) -kohdan menettelyä.
- 2 Irrota [SD-kortti](#).
- 3 Irrota [optinen asema](#).
- 4 Irrota [rungon suojus](#).
- 5 Irrota [akku](#).

Vaiheet

- 1 Löysennä ankkuriruuveja, joilla SSD-levyn lämpölevy ja SSD-levy on kiinnitetty kämmentuki- ja näppäimistökokoonpanoon [1].
- 2 Irrota ruuvi, jolla SSD-levy on kiinnitetty järjestelmään [2].
- 3 Vedä SSD-levyn lämpölevy pois kannastaan ja poista se järjestelmästä [3].

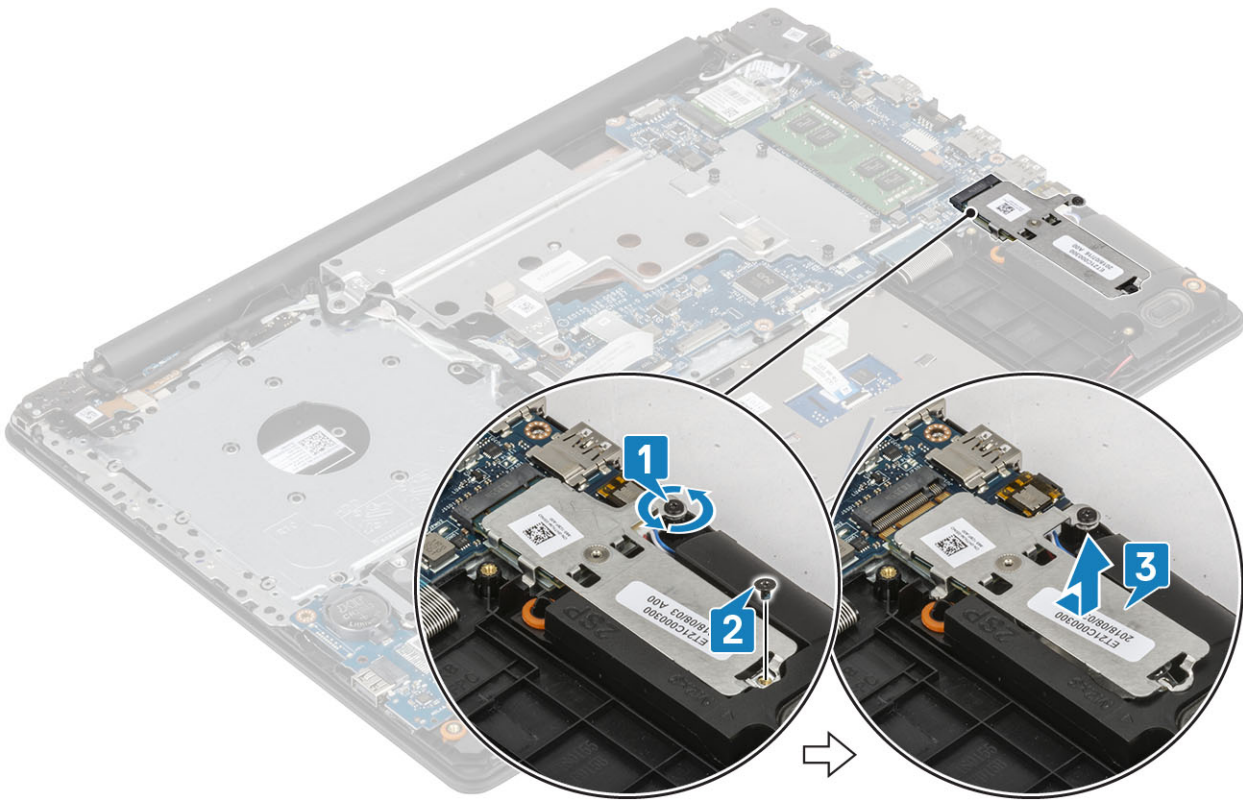

- 4 Käännä lämpölevy ympäri.
- 5 Irrota ruuvi (M2x2), joka kiinnittää SSD-levyn lämpölevyyn [1].
- 6 Nosta SSD-levy irti lämpölevystä [2].

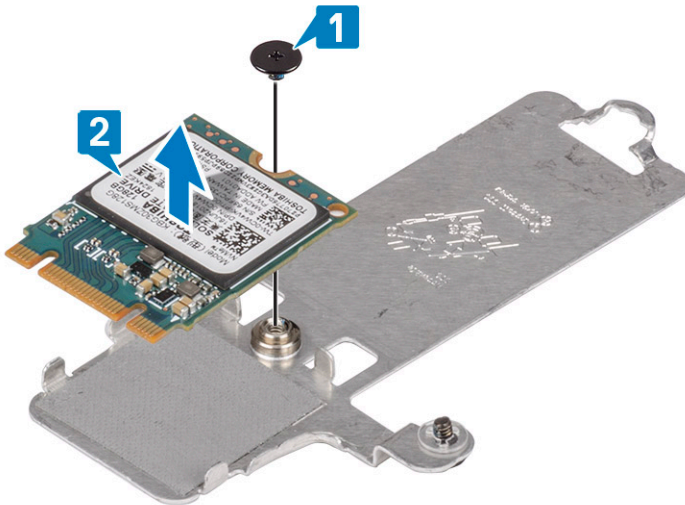

M.2 2230 -SSD-levyn asentaminen

Vaiheet

- 1 Aseta SSD-levy lämpölevyssä olevaan paikkaan [1]
- 2 Asenna ruuvi (M2x2), joka kiinnittää SSD-aseman lämpölevyyn [2].

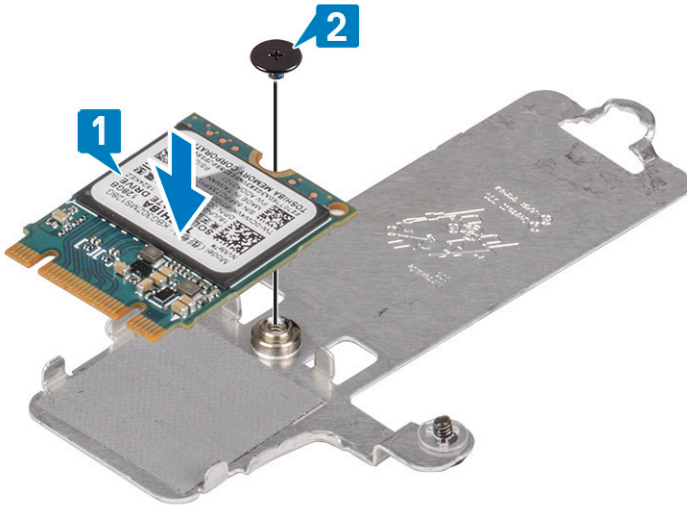

- 3 Työnnä SSD-levyn lämpölevy SSD-asemapaikkaan [1].
- 4 Kiristä ankuriruuvi, jolla lämpölevy kiinnittyy kämmentuki- ja näppäimistökokoonpanoon [2].
- 5 Asenna ruuvi (M2x3), jolla lämpölevy kiinnittyy kämmentuki- ja näppäimistökokoonpanoon [3].

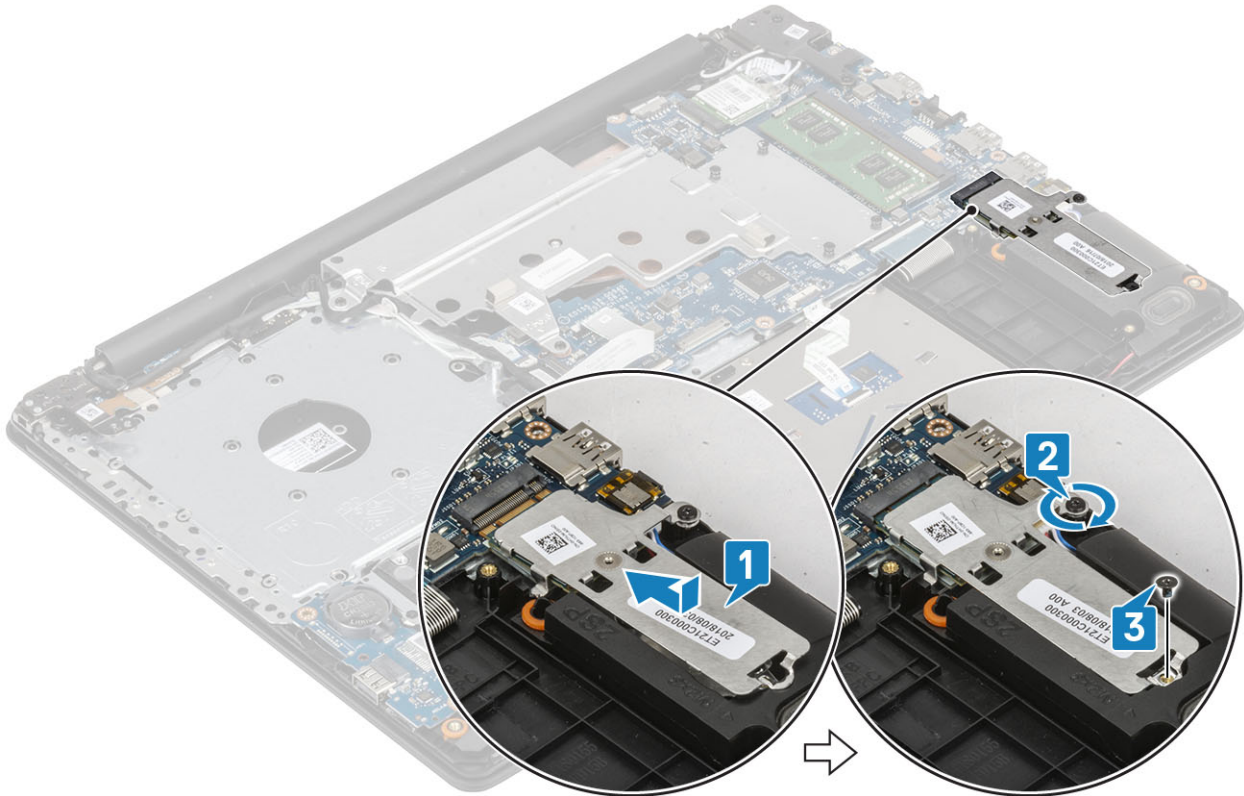

Seuraavat vaiheet

- 1 Asenna [akku](#).
- 2 Asenna [rungon suojus](#).
- 3 Asenna [optinen asema](#).
- 4 Asenna [SD-kortti](#).
- 5 Noudata [Tietokoneen käsittelyn jälkeen](#) -kohdan ohjeita.

I/O-kortti

I/O-kortin irrottaminen

- 1 Avaa salpa ja irrota I/O-kortin kaapeli emolevystä [1].
- 2 Irrota ruuvi (M2x4), jolla I/O-kortti on kiinnitetty kämmentuki- ja näppäimistökokoonpanoon [2].
- 3 Nosta I/O-kortti irti kämmentuki- ja näppäimistökokoonpanosta [3].

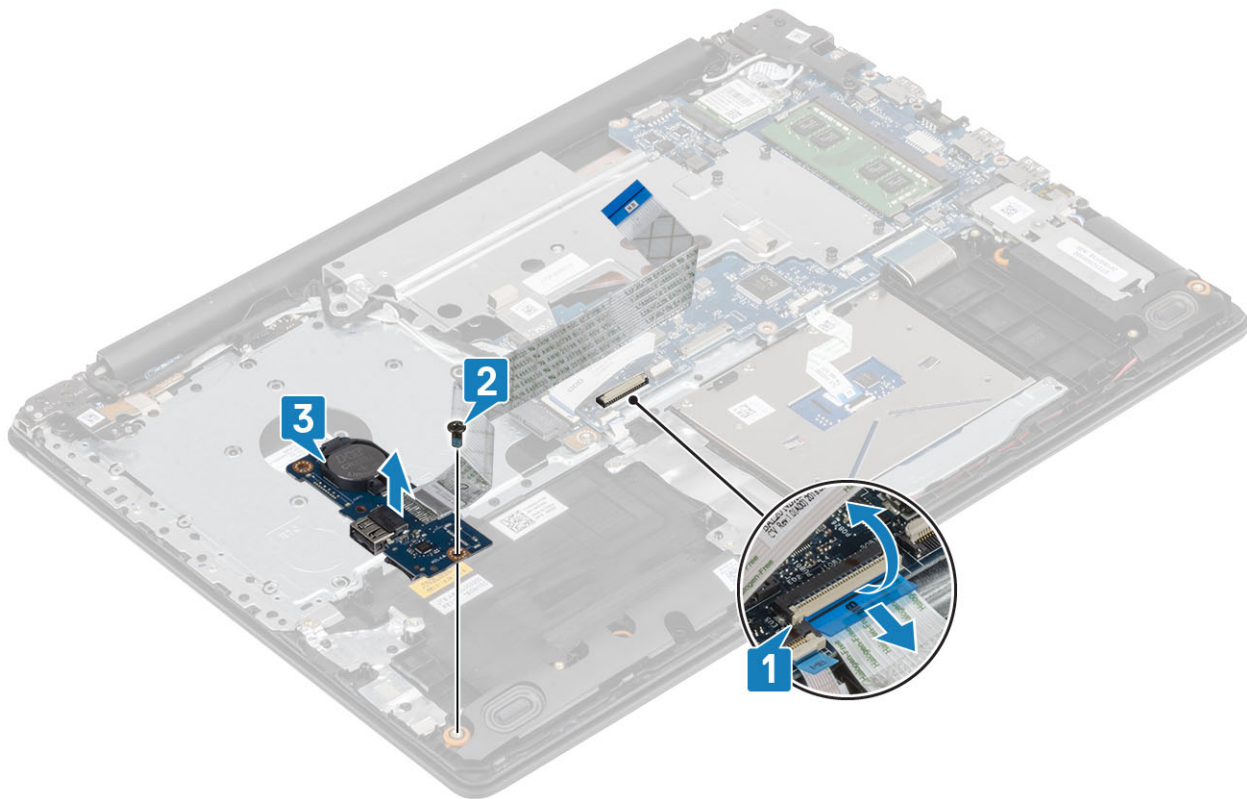

IO-kortin asentaminen

- 1 Aseta I/O-kortti kämmentuki- ja näppäimistökokoonpanolle kohdistustappien avulla [1].
- 2 Kiinnitä ruuvi (M2x4), jolla I/O-kortti kiinnittyy kämmentuki- ja näppäimistökokoonpanoon [2].
- 3 Kytke I/O-kortin kaapeli emolevyn liitintään [3].

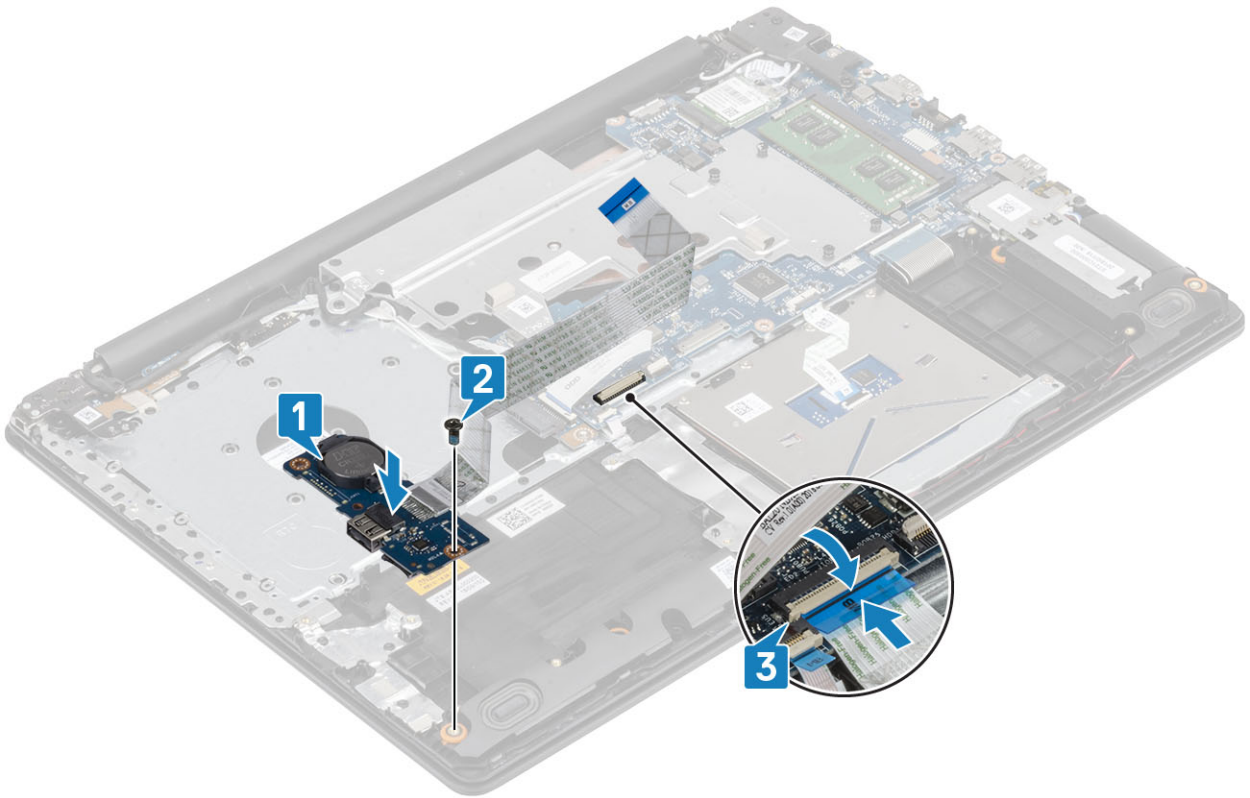

Kosketuslevy

Kosketuslevyn irrottaminen

Edellytys

- 1 Noudata [Ennen kuin avaat tietokoneen kannen](#) -kohdan menettelyä.
- 2 Irrota [SD-kortti](#).
- 3 Irrota [optinen asema](#).
- 4 Irrota [rungon suojus](#).
- 5 Irrota [akku](#)

Vaiheet

- 1 Avaa salpa ja irrota kiintolevyn kaapeli emolevystä [1].
- 2 Avaa salpa ja irrota kosketuslevyn kaapeli emolevystä [2].
- 3 Irrota varovasti teippi, jolla kosketuslevy on kiinnitetty kämmentuki- ja näppäimistökokoonpanoon [3].

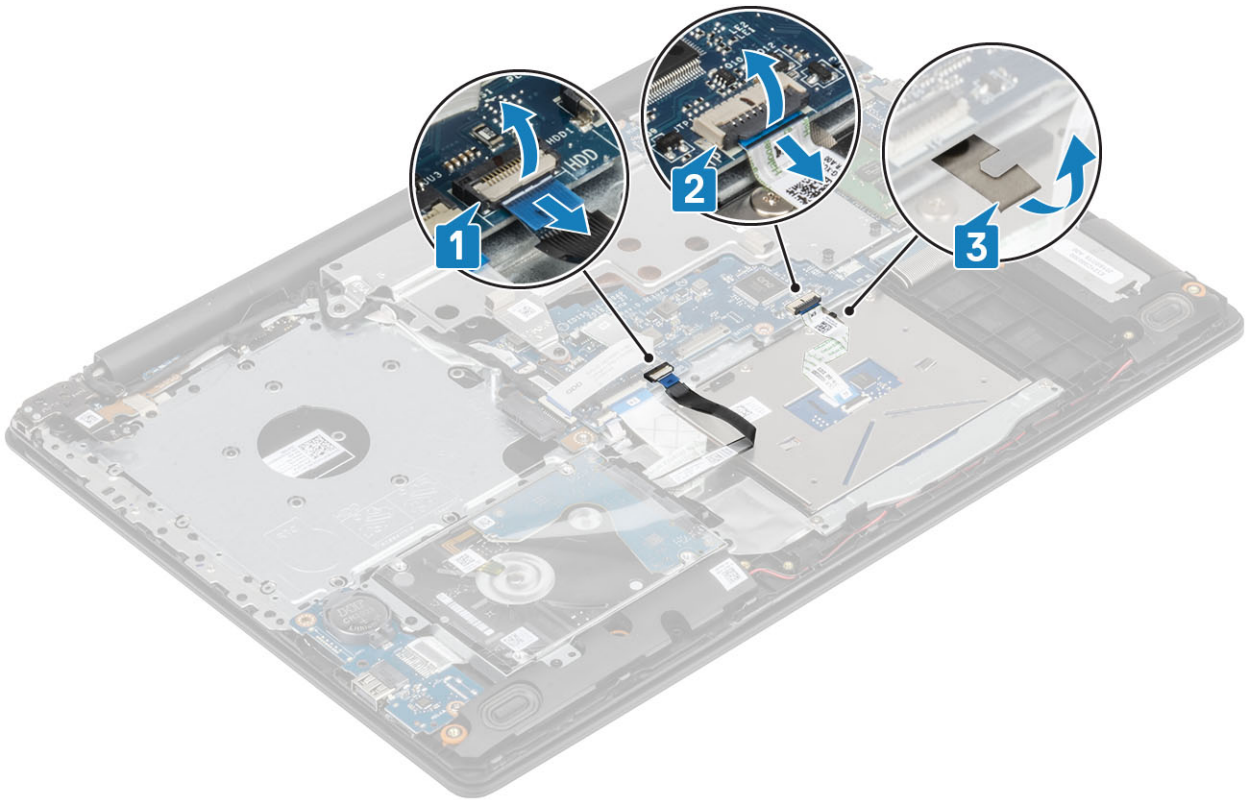

- 4 Irrota kaksi ruuvia (M2x2), joilla kosketuslevyn kiinnike on kiinnitetty järjestelmään [1].
- 5 Irrota kosketuslevyn kiinnike järjestelmästä [2].



- 6 Irrota neljä ruuvia (M2x2), joilla kosketuslevy on kiinnitetty kämmentuki- ja näppäimistökokoonpanoon [1].
- 7 Nosta kosketuslevy irti kämmentuki- ja näppäimistökokoonpanosta [2].

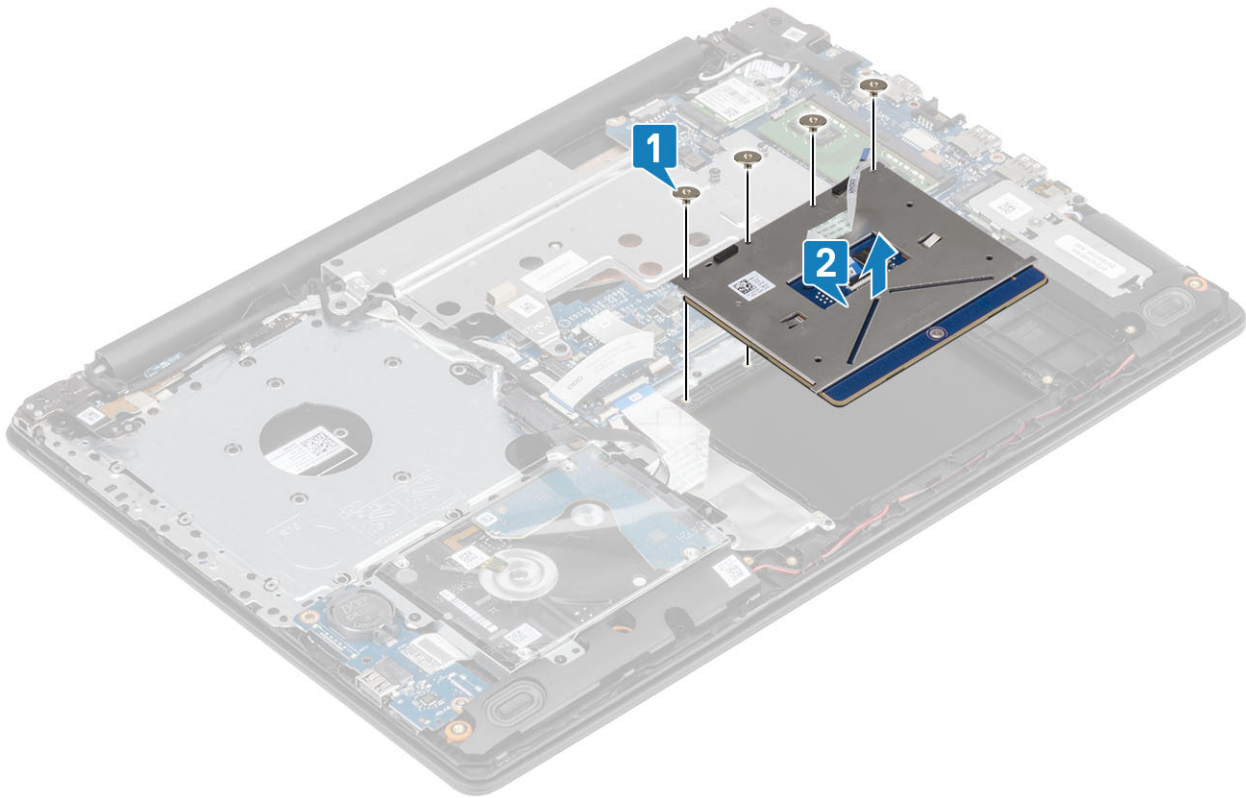

Kosketuslevyn asentaminen

Tietoja tehtävästä

HUOMAUTUS: Varmista, että kosketuslevy on kohdistettu kämmentuki- ja näppäimistökokoonpanon ohjaimiin ja että kosketuslevyn molemmilla puolilla on yhtä suuri rako.

Vaiheet

- 1 Aseta kosketuslevy kämmentuki- ja näppäimistökokoonpanossa olevaan paikkaan [1].
- 2 Asenna neljä ruuvia (M2x2), joilla kosketuslevy kiinnittyy kämmentuki- ja näppäimistökokoonpanoon [2].

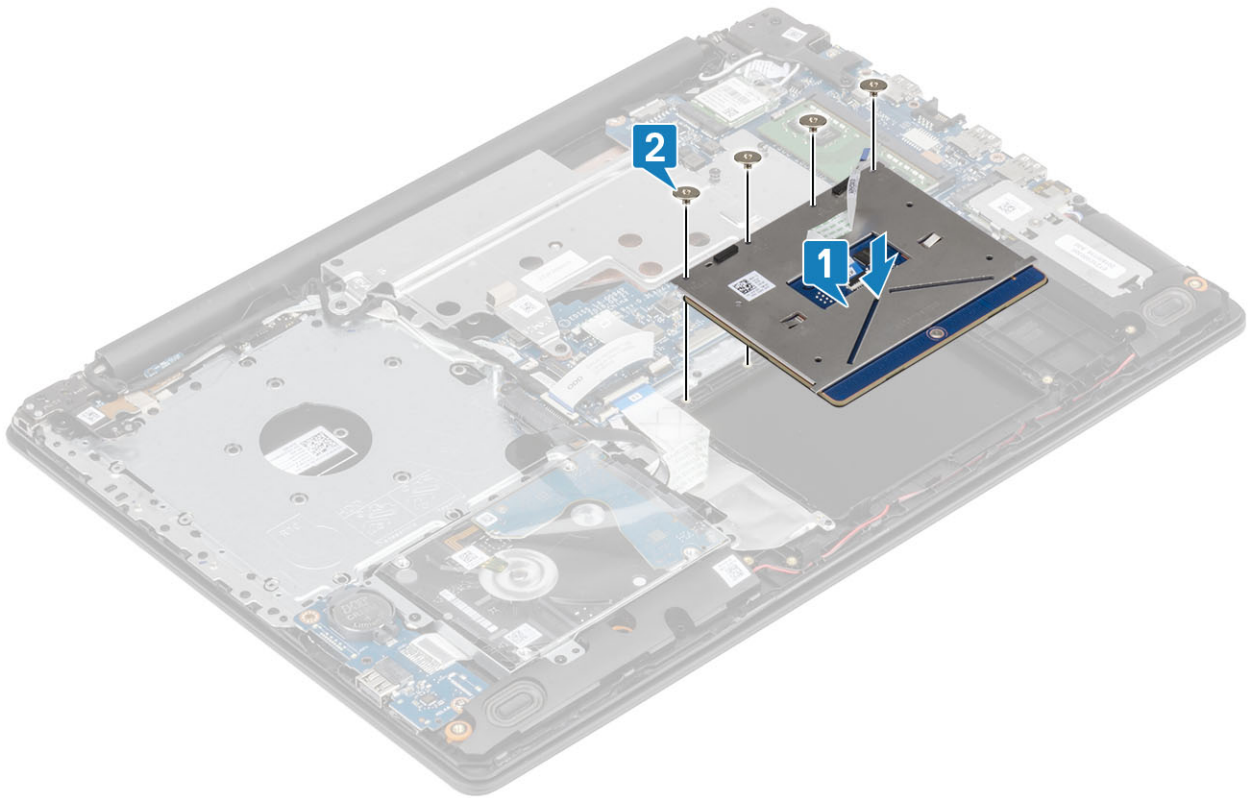

- 3 Kohdista kosketuslevyn kiinnikkeen ruuvireiät kämmentuki- ja näppäimistökokoonpanon ruuvireikiin [1].
- 4 Asenna kaksi ruuvia (M2x2), joilla kosketuslevyn pidike kiinnittyy kämmentuki- ja näppäimistökokoonpanoon [2].

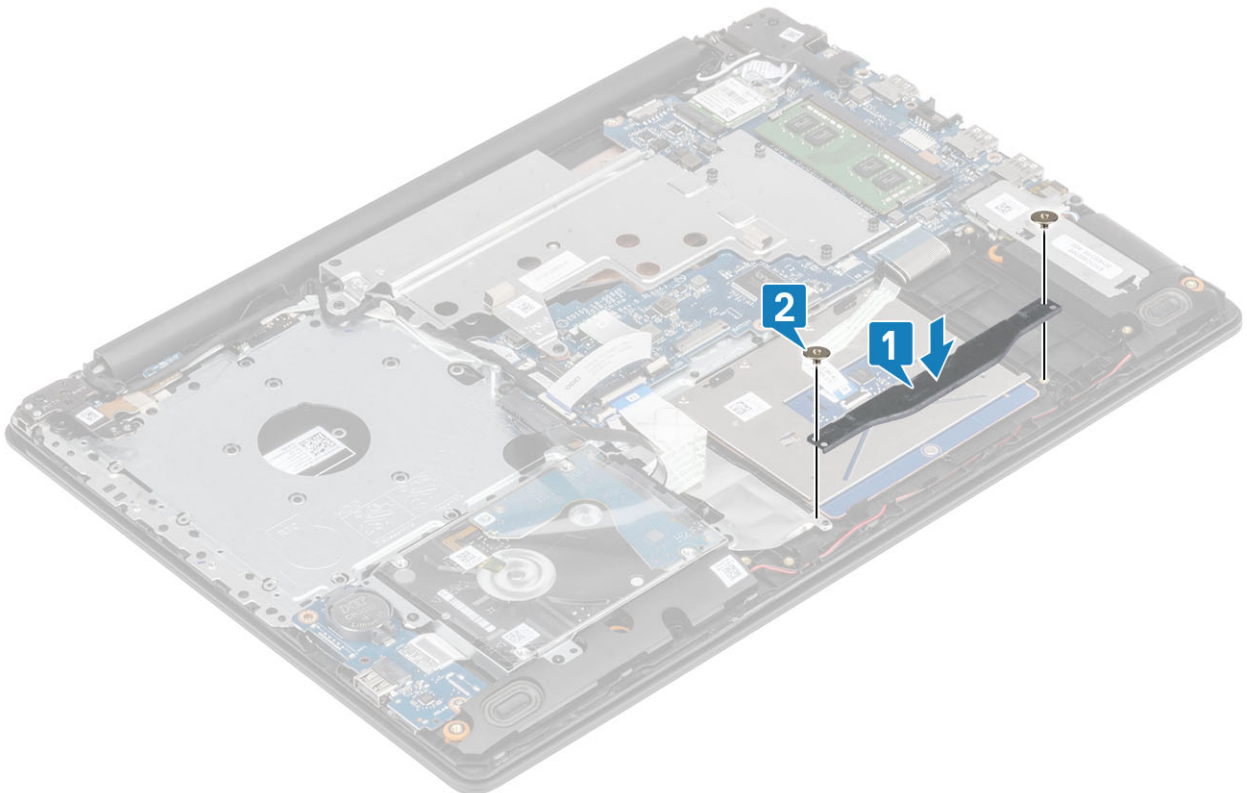

- 5 Irrota teippi, jolla kosketuslevy on kiinnitetty kämmentuki- ja näppäimistökokoonpanoon [1].
- 6 Työnnä kosketuslevyn kaapeli emolevyn liitäntään ja kiinnitä kaapeli sulkemalla salpa [2].
- 7 Työnnä kiintolevyn kaapeli emolevyn liitäntään ja kiinnitä kaapeli sulkemalla salpa [3].

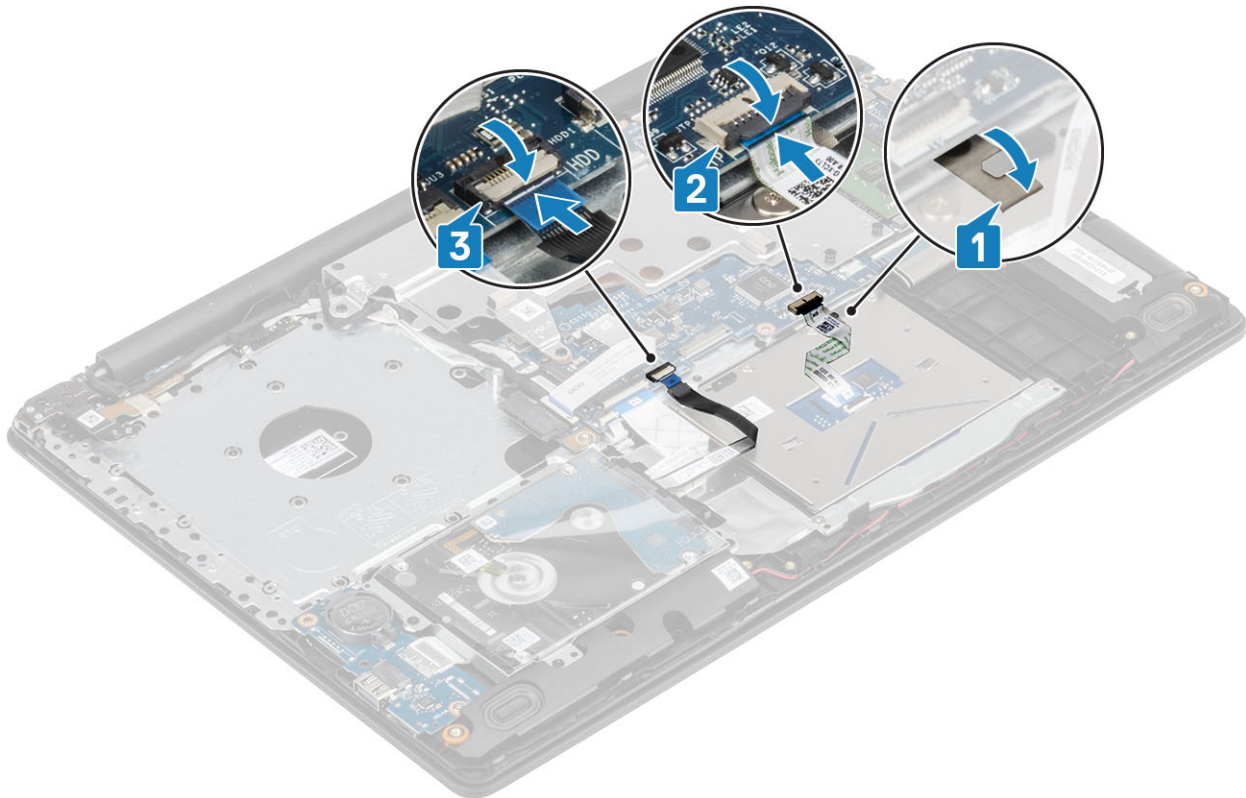

Seuraavat vaiheet

- 1 Asenna [akku](#).
- 2 Asenna [rungon suojus](#).
- 3 Asenna [optinen asema](#).
- 4 Asenna [SD-kortti](#).
- 5 Noudata [Tietokoneen käsittelyn jälkeen](#) -kohdan ohjeita.

Kiintolevykokoontaminen

Kiintolevykokoontamisen irrottaminen

Edellytys

- 1 Noudata [Ennen kuin avaat tietokoneen kannen](#) -kohdan menettelyä.
- 2 Irrota [SD-kortti](#).
- 3 Irrota [optinen asema](#).
- 4 Irrota [rungon suojus](#).
- 5 Irrota [akku](#)

Vaiheet

- 1 Avaa salpa ja irrota kiintolevyn kaapeli emolevystä [1].
- 2 Irrota neljä ruuvia (M2x3), joilla kiintolevykokoontaminen kiinnittyy kämmentuki- ja näppäimistökokoonpanoon [2].
- 3 Nosta kiintolevykokoontaminen kaapeleineen irti kämmentuki- ja näppäimistökokoonpanosta [3].

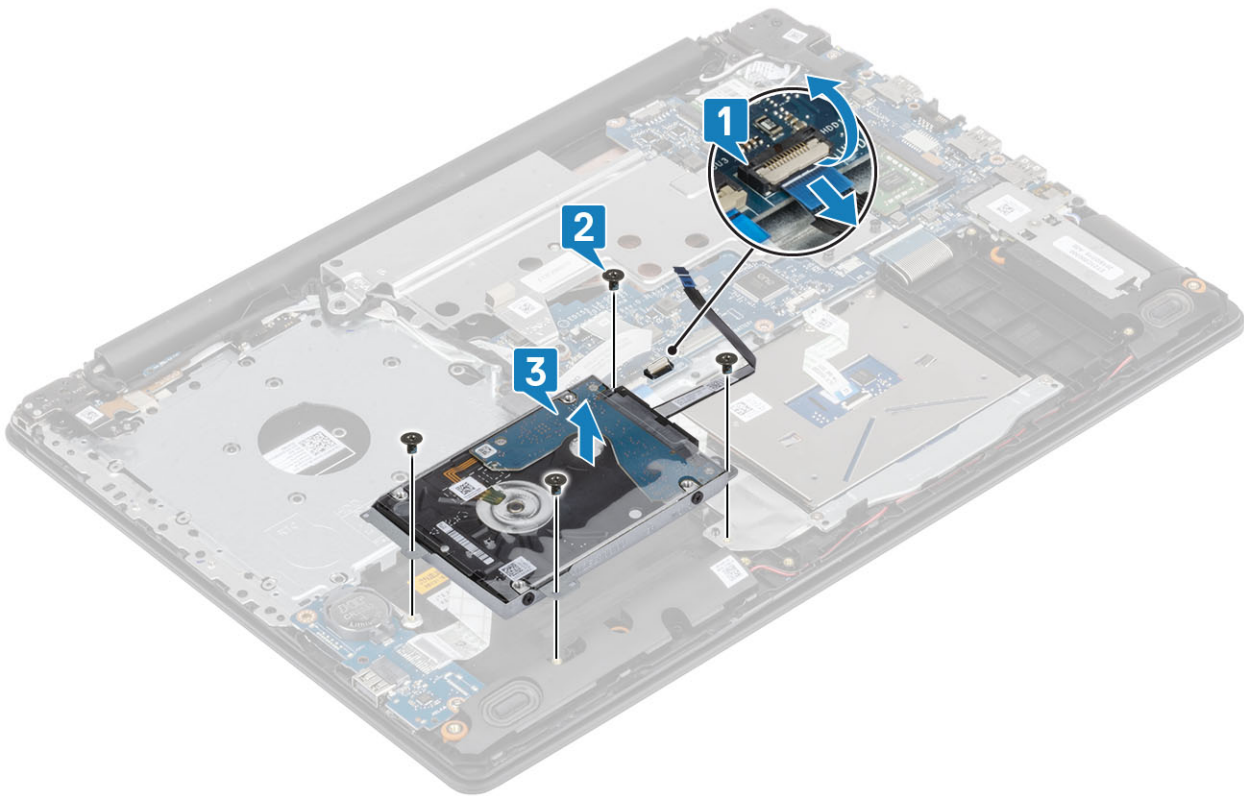

Kiintolevykokoonpanon asentaminen

Vaiheet

- 1 Kohdista kiintolevykokoonpanon ruuvireiät kämmentuki- ja näppäimistökokoonpanon ruuvireikien kanssa [1].
- 2 Asenna neljä ruuvia (M2x3), joilla kiintolevykokoonpano kiinnittyy kämmentuki- ja näppäimistökokoonpanoon [2].
- 3 Kytke kiintolevyn kaapeli emolevyn liitântään ja kiinnitä kaapeli sulkemalla salpa [3].

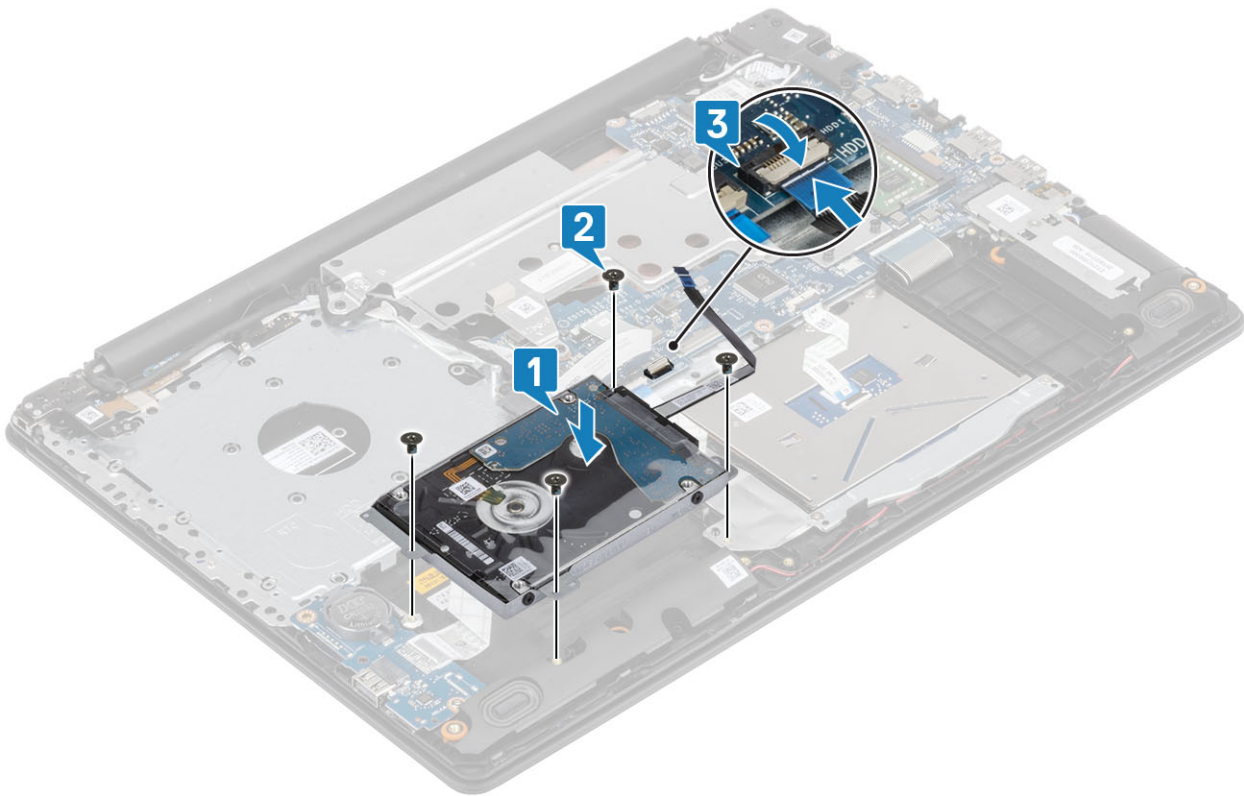

Seuraavat vaiheet

- 1 Asenna [akku](#).
- 2 Asenna [rungon suojus](#).
- 3 Asenna [optinen asema](#).
- 4 Asenna [SD-kortti](#).
- 5 Noudata [Tietokoneen käsittelyn jälkeen](#) -kohdan ohjeita.

Kiintolevy

Kiintolevyn irrottaminen

Edellytys

- 1 Noudata [Ennen kuin avaat tietokoneen kannen](#) -kohdan menettelyä.
- 2 Irrota [SD-kortti](#).
- 3 Irrota [optinen asema](#).
- 4 Irrota [rungon suojus](#).
- 5 Irrota [akku](#)
- 6 Irrota [kiintolevykokoonpano](#)

Vaiheet

- 1 Irrota välikkappale kiintolevykokoonpanosta.



- 2 Irrota neljä ruuvia (M3x3), joilla kiintolevyn kehikko on kiinnitetty kiintolevyyh [1].
- 3 Nosta kiintolevyn kiinnike irti kiintolevystä [2].

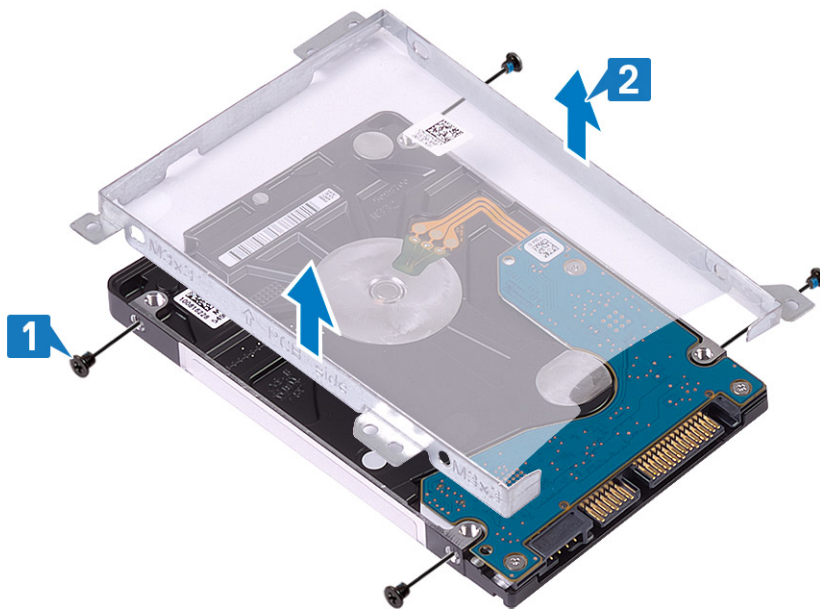

Kiintolevyn asentaminen

Vaiheet

- 1 Kohdista kiintolevyn pidikkeessä olevat ruuvireiät kiintolevyn ruuvireikiin [1].
- 2 Asenna neljä ruuvia (M3x3), joilla kiintolevyn pidike kiinnittyy kiintolevyyh [2].

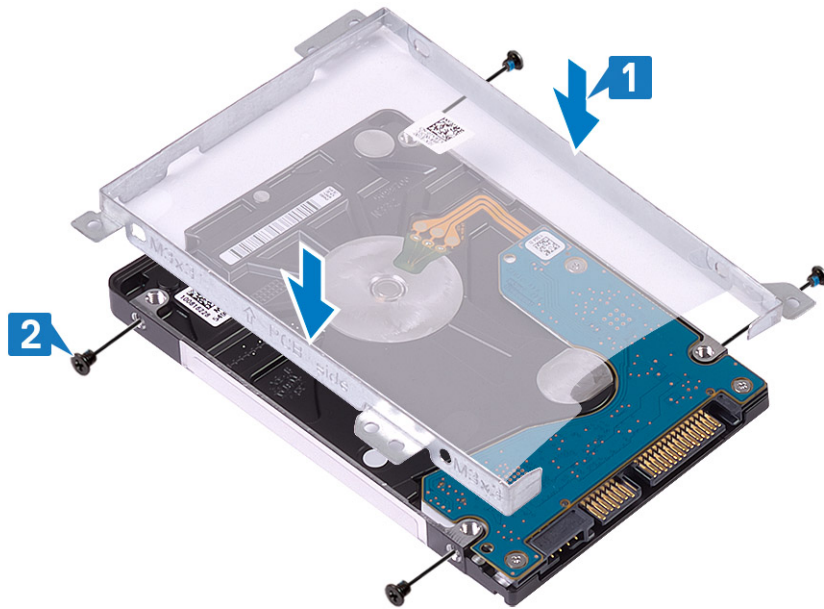

3 Kytke välikappale kiintolevykokooppaanon.



Seuraavat vaiheet

- 1 Asenna [kiintolevykokooppaanon](#).
- 2 Asenna [akku](#).
- 3 Asenna [rungon suojus](#).
- 4 Asenna [optinen asema](#).
- 5 Asenna [SD-kortti](#).
- 6 Noudata [Tietokoneen käsittelyn jälkeen](#) -kohdan ohjeita.

WLAN-kortti

WLAN-kortin irrottaminen

Edellytys

- 1 Noudata [Ennen kuin avaat tietokoneen kannen](#) -kohdan menettelyä.

- 2 Irrota [SD-kortti](#).
- 3 Irrota [optinen asema](#).
- 4 Irrota [rungon suojus](#).
- 5 Irrota [akku](#)

Vaiheet

- 1 Irrota M2x3-ruuvi, jolla WLAN-kortin kiinnike kiinnittyy järjestelmään [1].
- 2 Nosta WLAN-kortin kiinnike järjestelmästä [2].
- 3 Irrota WLAN-antennikaapelit WLAN-kortin liitännöistä [3].
- 4 Poista WLAN-kortti emolevyn kannasta [4].

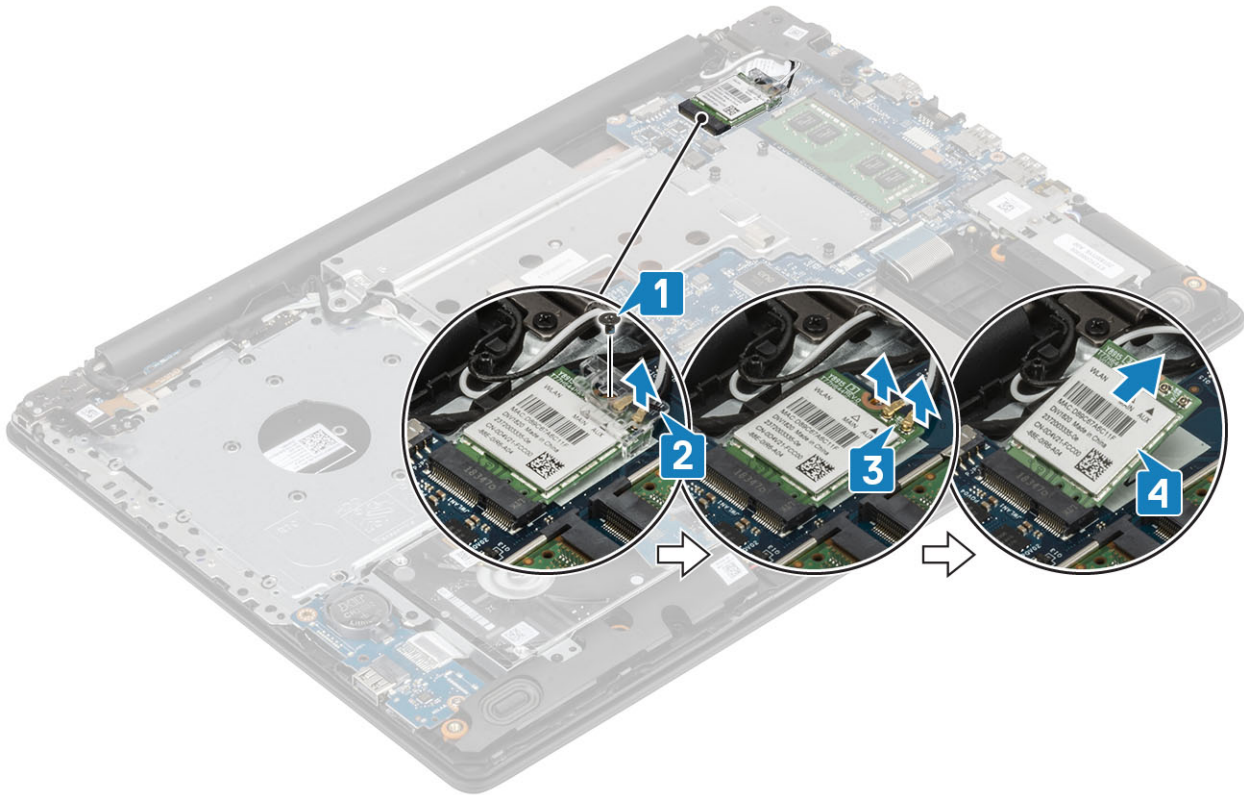

WLAN-kortin asentaminen

Tietoja tehtävästä

⚠ **VAROITUS:** Älä laita WLAN-kortin alle kaapeleita, jotta kortti ei vioitu vahingossa.

Vaiheet

- 1 Aseta WLAN-kortti emolevyn kantaan [1].
- 2 Kytke WLAN-kaapelit WLAN-kortin liitännöihin [2].
- 3 Kiinnitä WLAN-kaapelit WLAN-kortin pidikkeen avulla [3].
- 4 Irrota M2x3-ruuvi, jolla WLAN-kortin pidike kiinnittyy WLAN-korttiin [4].

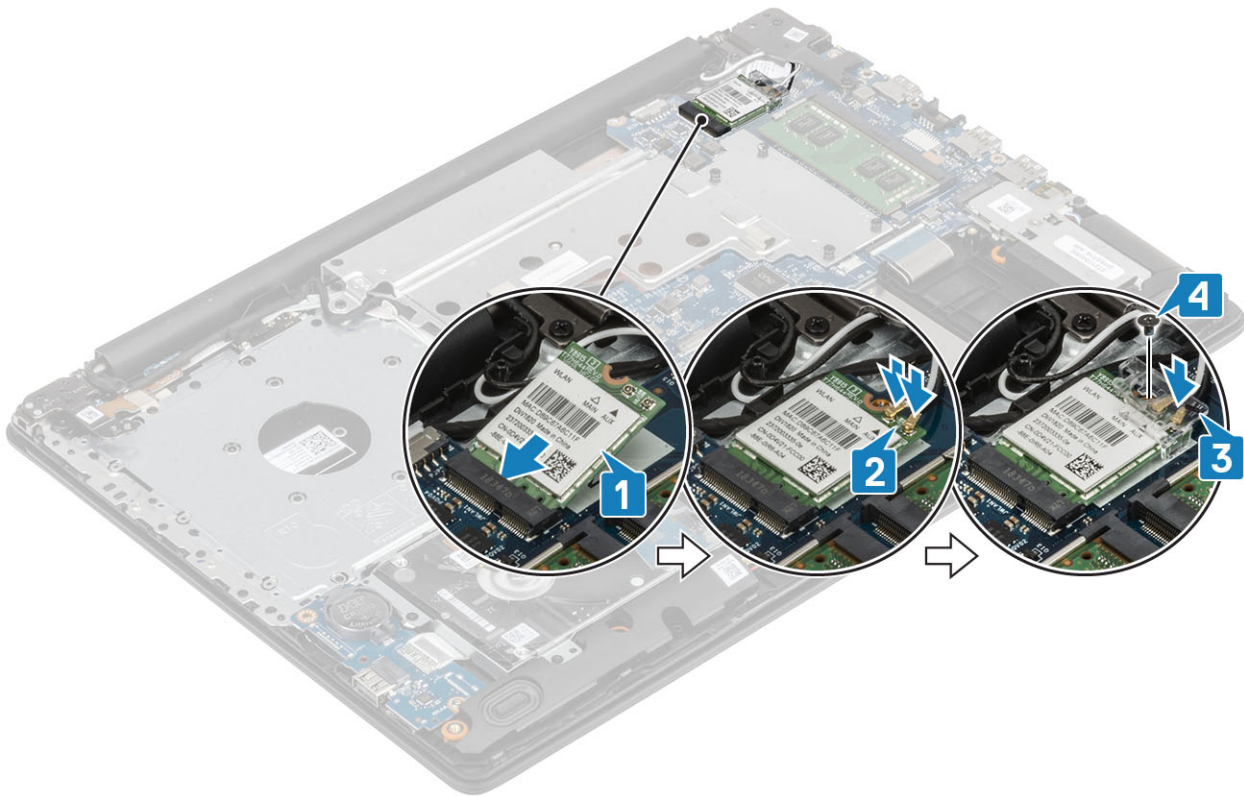

Seuraavat vaiheet

- 1 Asenna [akku](#).
- 2 Asenna [rungon suojus](#).
- 3 Asenna [optinen asema](#).
- 4 Asenna [SD-kortti](#).
- 5 Noudata [Tietokoneen käsittelyn jälkeen](#) -kohdan ohjeita.

Nappiparisto

Nappipariston irrottaminen

Edellytykset

VAROITUS: Kun nappiparisto poistetaan, BIOS-asennusohjelman asetukset palautetaan oletusasetuksiin. Suosittelemme kirjoittamaan BIOS-asennusohjelman asetukset muistiin ennen nappipariston irrottamista.

- 1 Noudata [Ennen kuin avaat tietokoneen kannen](#) -kohdan menettelyä.
- 2 Irrota [SD-kortti](#).
- 3 Irrota [optinen asema](#).
- 4 Irrota [rungon suojus](#).
- 5 Irrota [akku](#).

Vaiheet

- 1 Kankea nappiparisto varoen ulos I/O-kortin paristokannasta muovipiukolla [1].
- 2 Irrota paristo järjestelmästä [2].

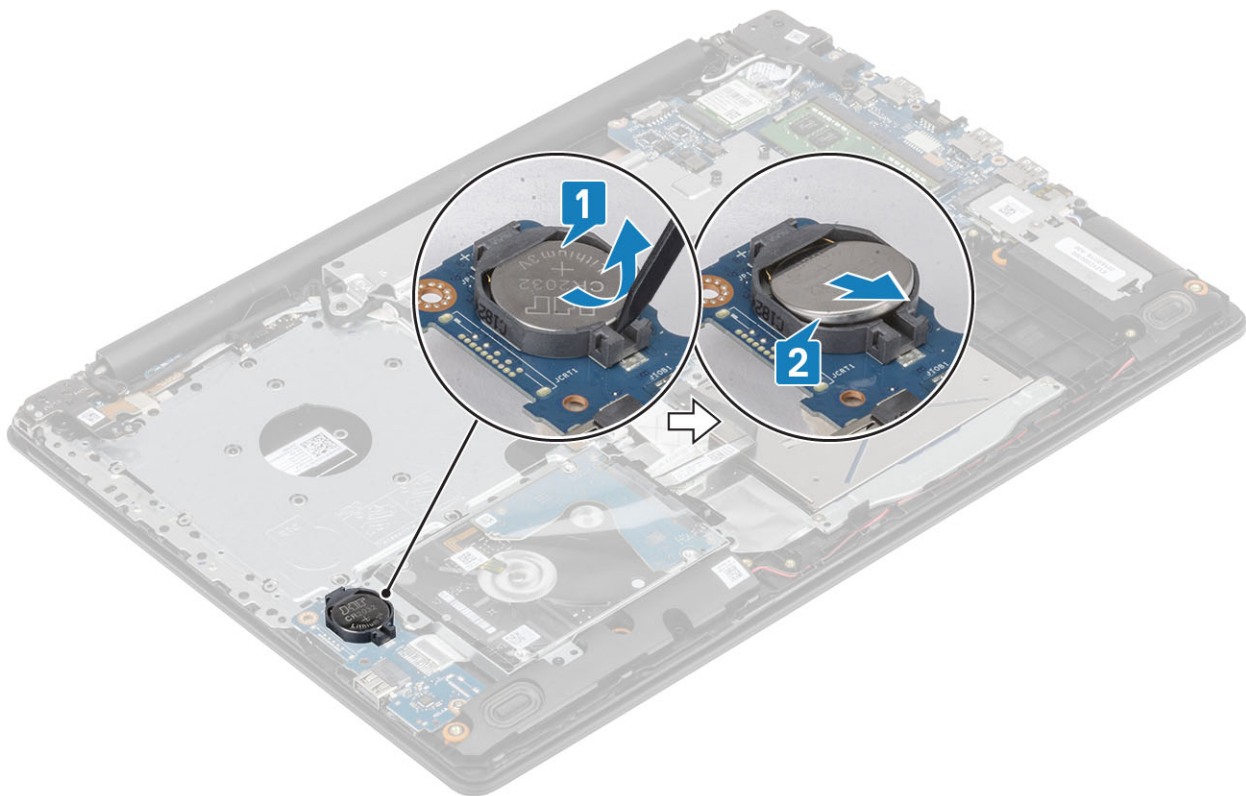

Nappipariston asentaminen

Vaiheet

- 1 Aseta nappiparisto plusnapa ylöspäin I/O-kortin paristokantaan [1].
- 2 Paina paristoa niin, että se napsahtaa paikalleen [2].

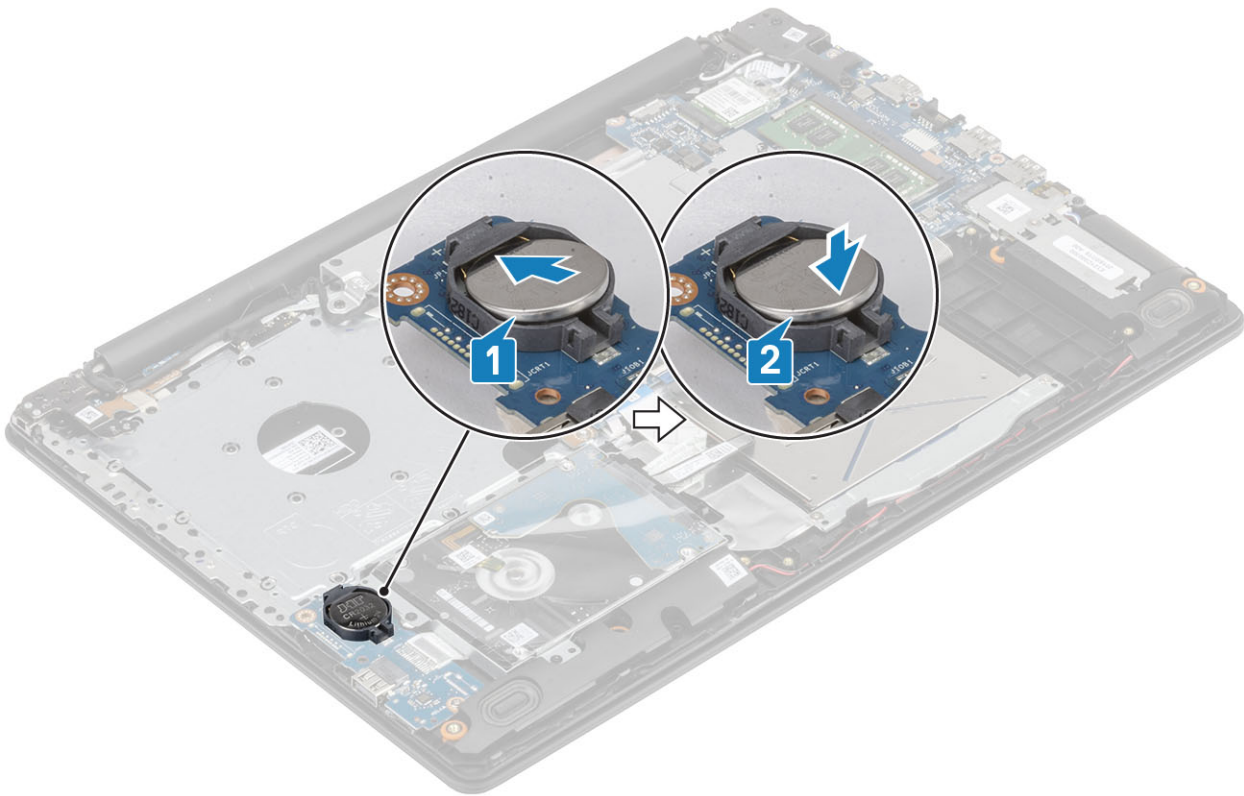

Seuraavat vaiheet

- 1 Asenna [akku](#).
- 2 Asenna [rungon suojus](#).
- 3 Asenna [optinen asema](#).
- 4 Asenna [SD-kortti](#).
- 5 Noudata [Tietokoneen käsittelyn jälkeen](#) -kohdan ohjeita.

Lämpölevy

Lämpölevyn irrottaminen

Edellytys

- 1 Noudata [Ennen kuin avaat tietokoneen kannen](#) -kohdan menettelyä.
- 2 Irrota [SD-kortti](#).
- 3 Irrota [optinen asema](#).
- 4 Irrota [rungon suojus](#).
- 5 Irrota [akku](#)

Vaiheet

- 1 Irrota optisen aseman kaapeli emolevyn liitännästä [1].
- 2 Avaa salpa ja irrota näyttökaapeli emolevyn liitännästä [1].

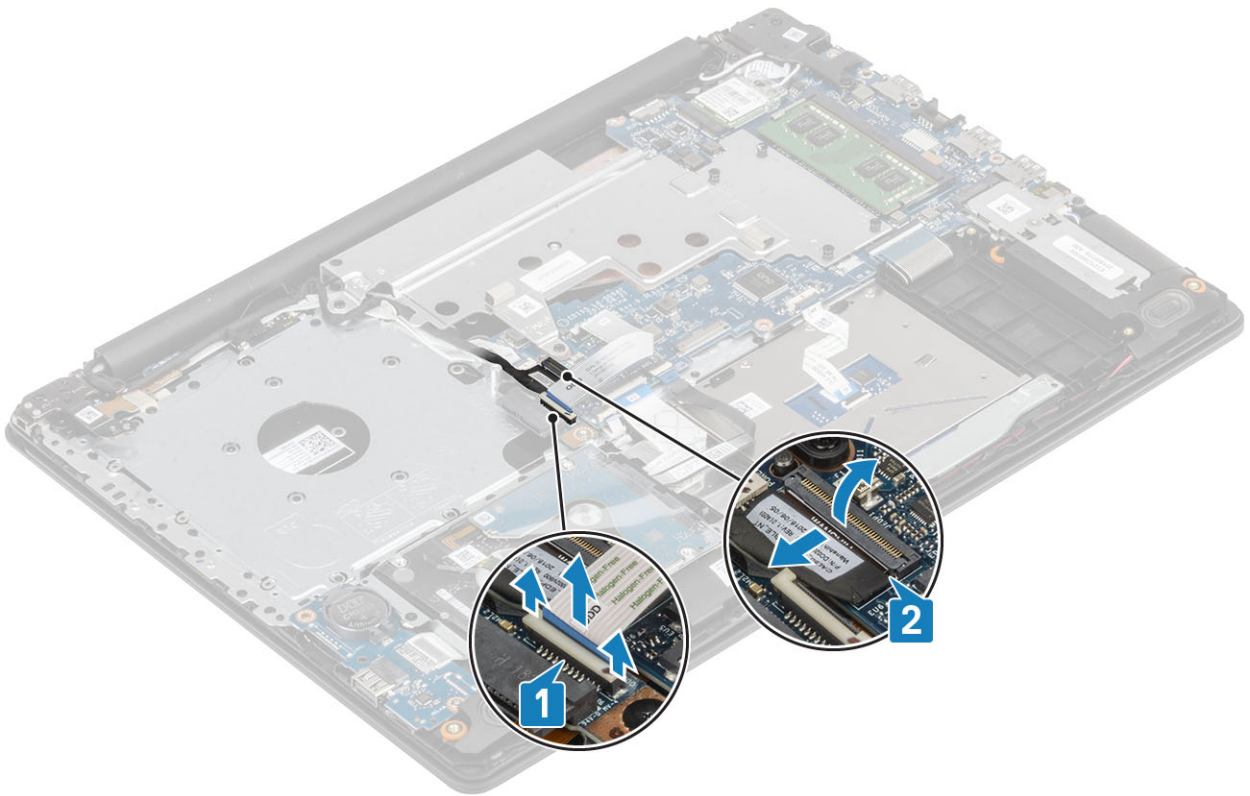

3 Vedä näyttökaapeli pois järjestelmän reititysohjaimista [1].

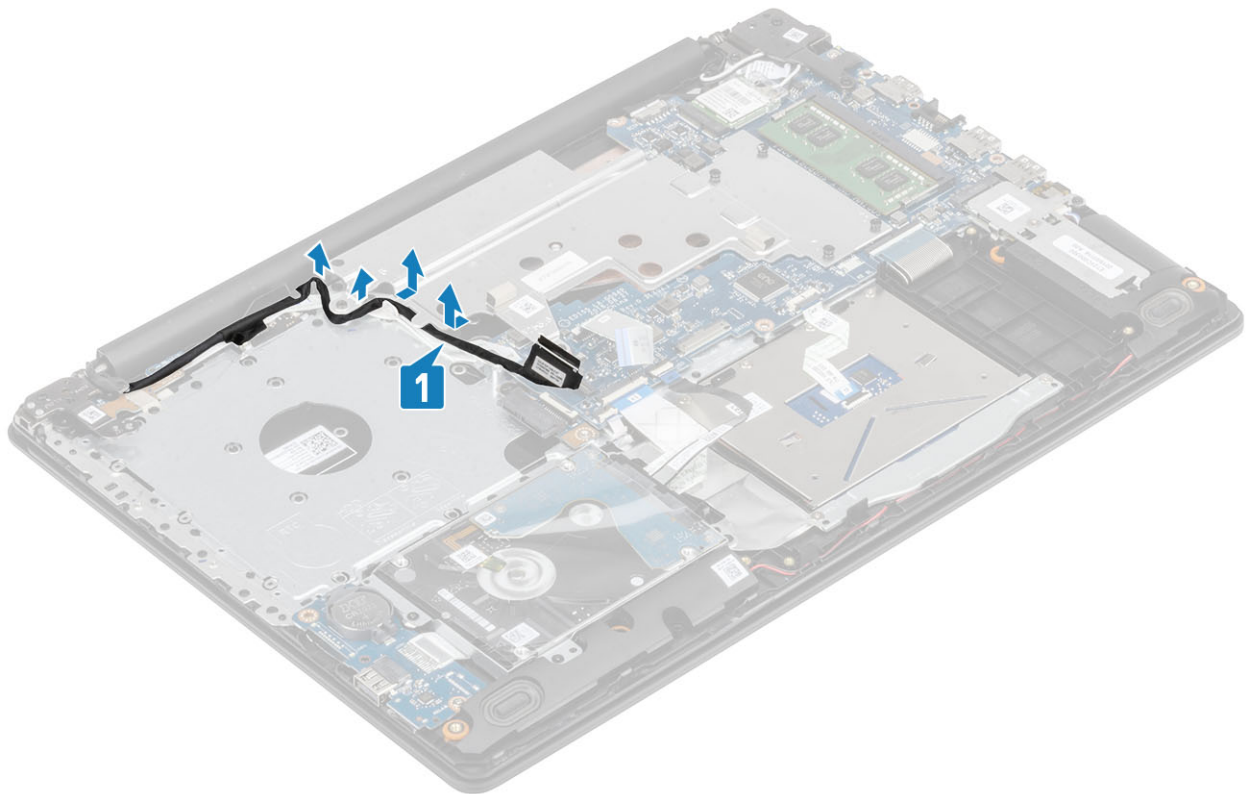

4 Irrota kaksi ruuvia (M2.5x5), joilla lämpölevy on kiinnitetty koteloon [1].

5 Löysennä lämpölevyn kiinnittävät neljä ankkuriruuvia lämpölevyyn merkityssä järjestyksessä (1,2,3,4) [2].

6 Nosta lämpölevy pois emolevyiltä [3].

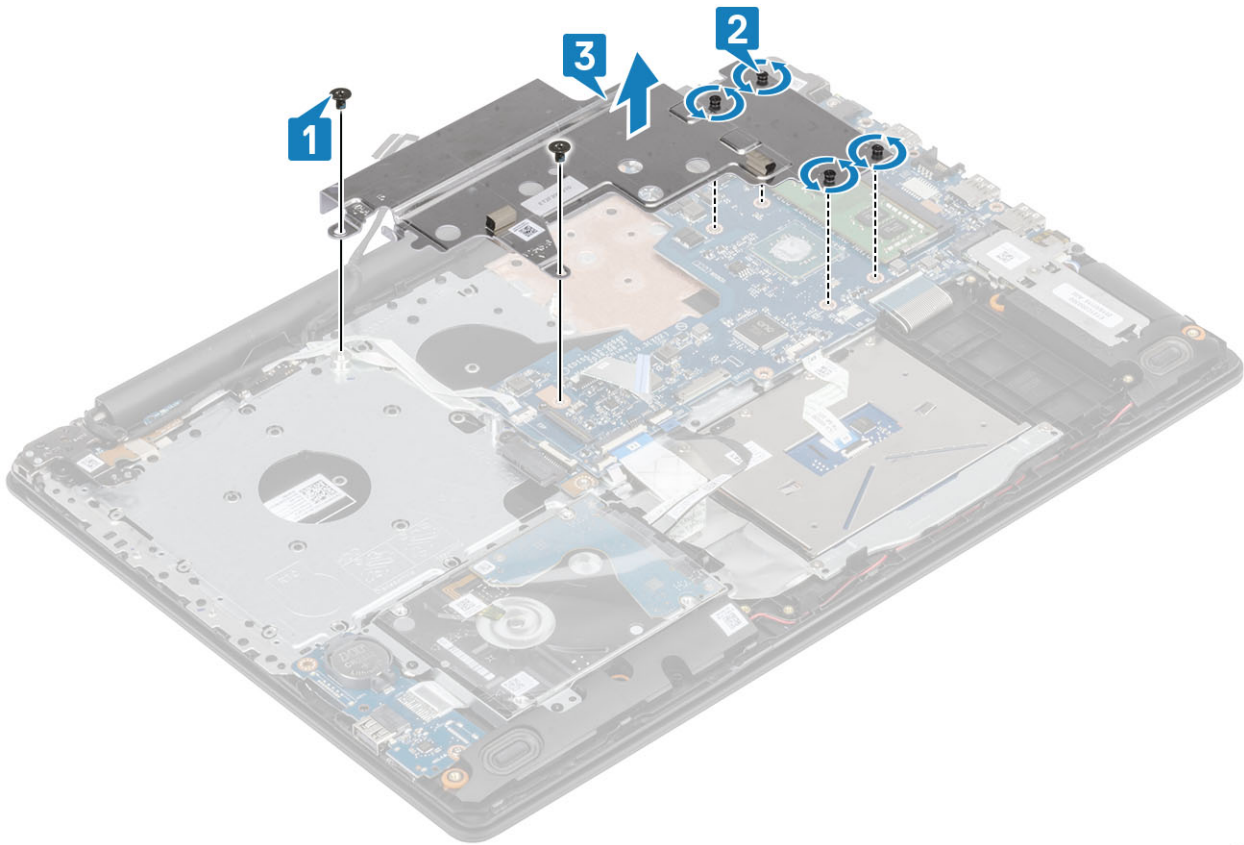

Lämpölevyn asentaminen

Vaiheet

- 1 Aseta lämpölevy emolevylle ja kohdista lämpölevyn ruuvinreiät emolevyn ruuvinreikiin [1].
- 2 Kiinnitä lämpölevy emolevyyyn kiristämällä ankkuriruuvit jäähdytyslementtiin merkityssä järjestyksessä (1,2,3,4) [2].
- 3 Asenna kaksi ruuvia (M2x3), joilla lämpölevy kiinnittyy emolevyyyn [3].

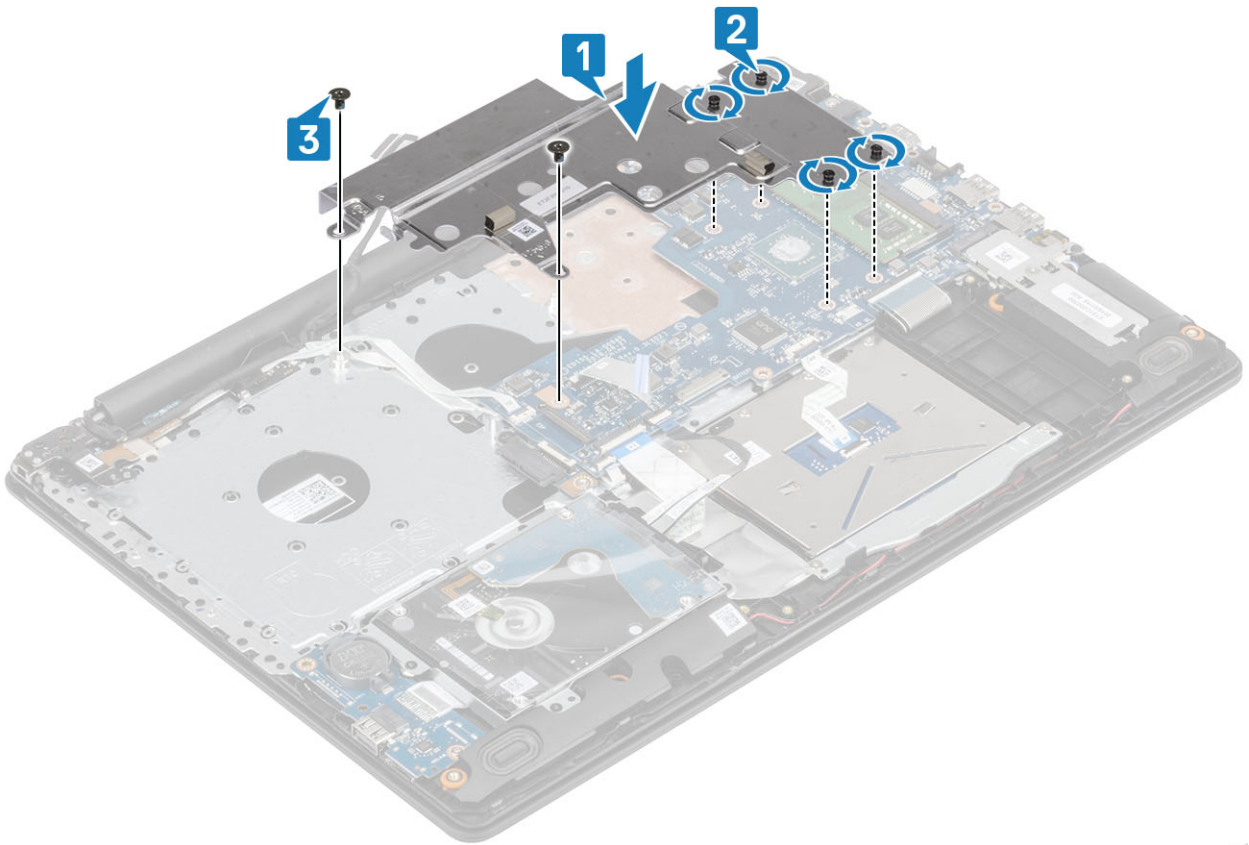

4 Vedä näyttökaapeli järjestelmän reititysohjaimien läpi [1].



5 Kytke näyttökaapeli emolevyn liitäntään [1].

6 Liitä optisen aseman kaapeli emolevyn liitäntään [2].

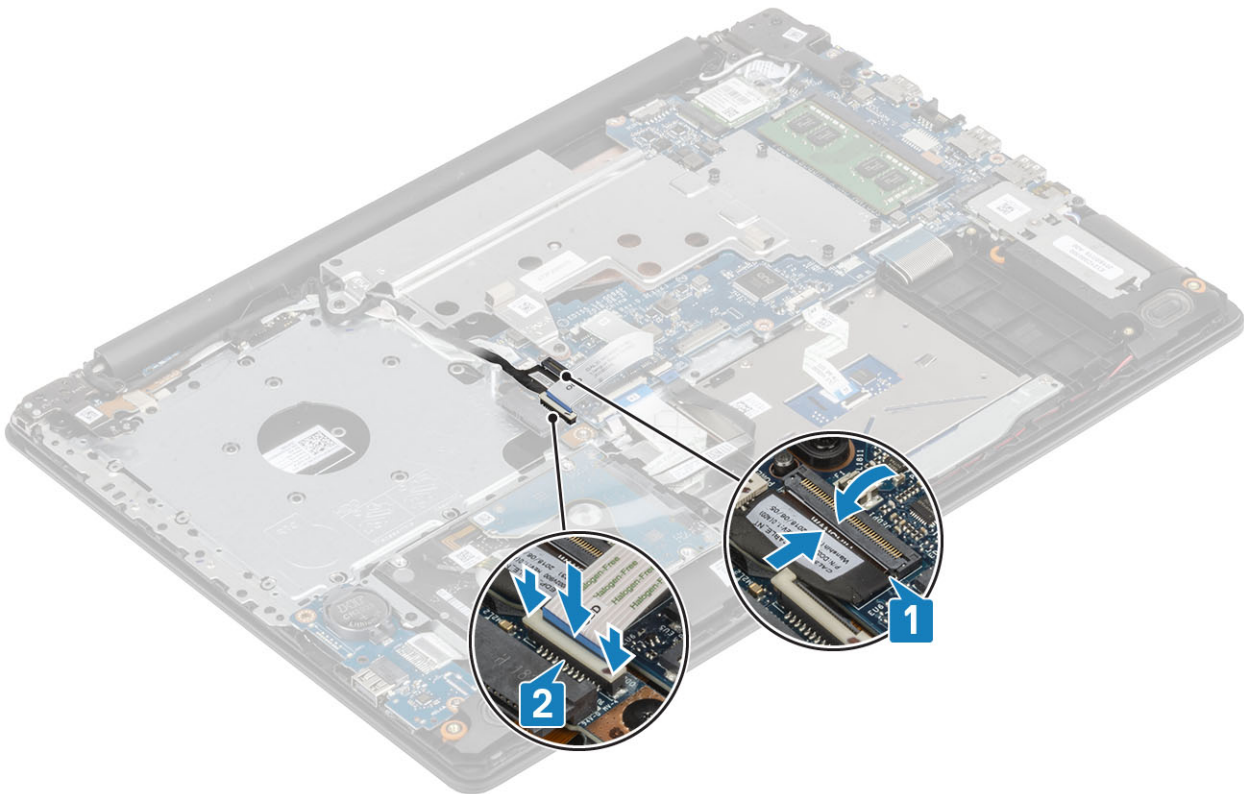

Seuraavat vaiheet

- 1 Asenna [akku](#).
- 2 Asenna [rungon suojus](#).
- 3 Asenna [optinen asema](#).
- 4 Asenna [SD-kortti](#).
- 5 Noudata [Tietokoneen käsittelyn jälkeen](#) -kohdan ohjeita.

Kaiutin

Kaiuttimien irrottaminen

Edellytys

- 1 Noudata [Ennen kuin avaat tietokoneen kannen](#) -kohdan menettelyä.
- 2 Irrota [SD-kortti](#).
- 3 Irrota [optinen asema](#).
- 4 Irrota [rungon suojus](#).
- 5 Irrota [akku](#)
- 6 Irrota [M.2-SSD-kortti](#)

Vaiheet

- 1 Irrota kaiutinkaapeli emolevystä [1].
- 2 Merkitse kaiutinkaapelin reititys muistiin ja irrota kaiutinkaapeli kämmentuki- ja näppäimistökokoonpanon kaapelointiohjaimista [2].
- 3 Poista kaiuttimet kaapeleineen kämmentuki- ja näppäimistökokoonpanosta [3].

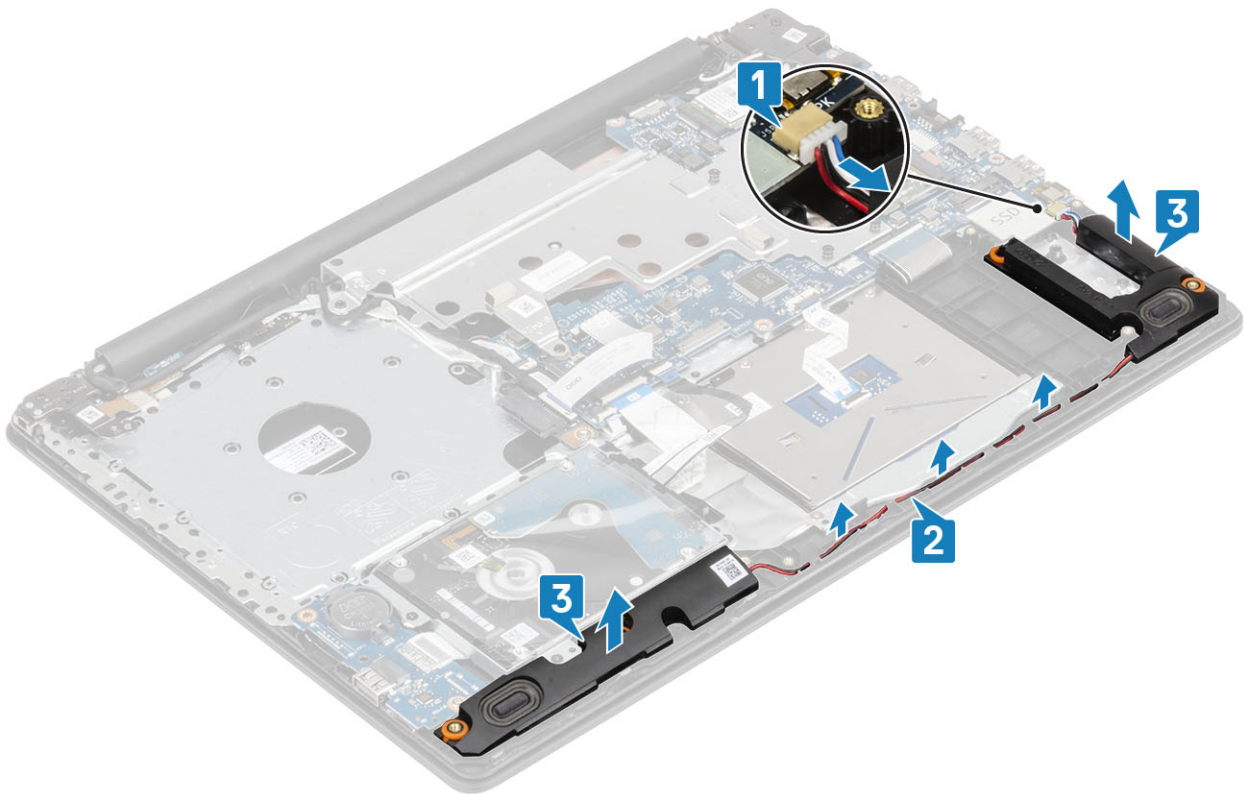

Kaiuttimien asentaminen

Tietoja tehtävästä

ⓘ | HUOMAUTUS: Jos kumiholkit irtoavat kaiuttimia irrotettaessa, paina ne takaisin paikalleen ennen kaiuttimien asentamista.

Vaiheet

- 1 Aseta kaiuttimet kämmentuki- ja näppäimistökokoonpanolle kohdistustappien ja kumiholkkien avulla [1].
- 2 Ohjaa kaiutinkaapeli kämmentuki- ja näppäimistökokoonpanon reititysohjaimien kautta [2]..
- 3 Kytke kaiutinkaapeli emolevyyn [3]..

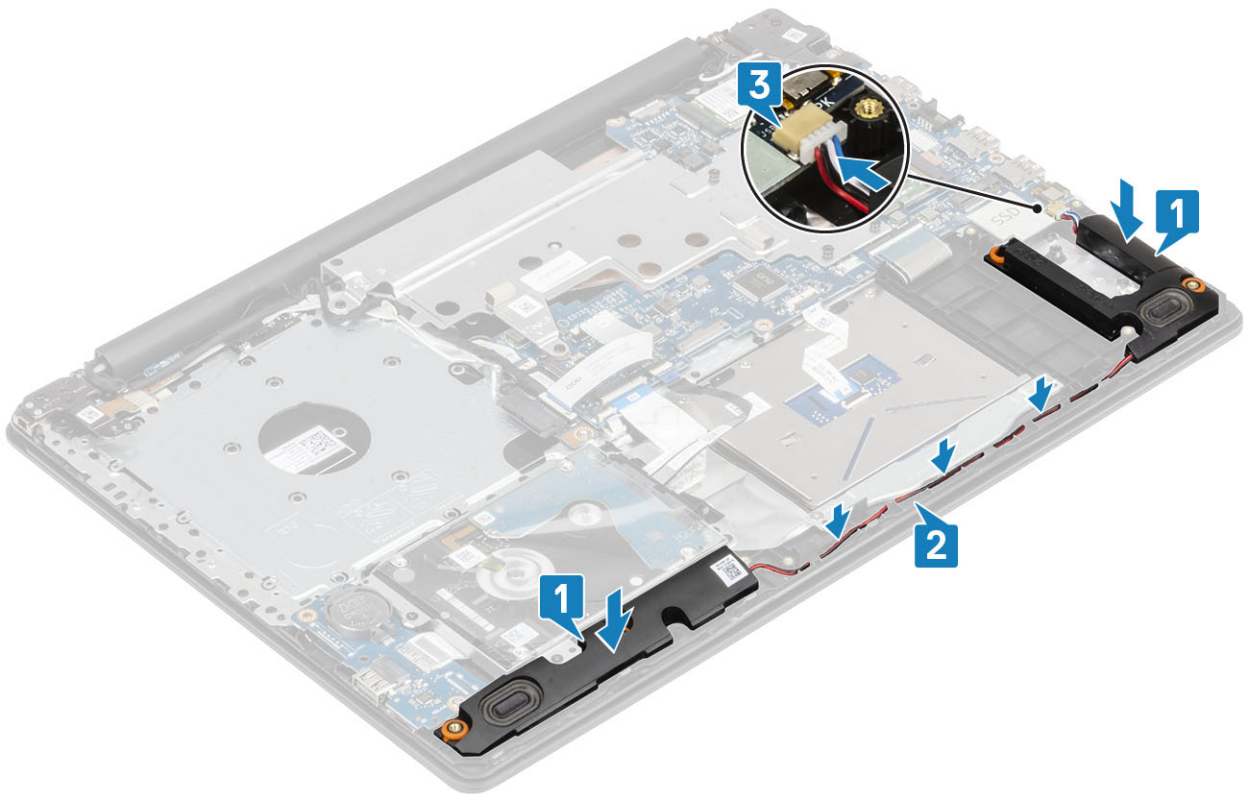

Seuraavat vaiheet

- 1 Asenna [M.2-SSD-kortti](#)
- 2 Asenna [akku](#).
- 3 Asenna [rungon suojus](#).
- 4 Asenna [optinen asema](#).
- 5 Asenna [SD-kortti](#).
- 6 Noudata [Tietokoneen käsittelyn jälkeen](#) -kohdan ohjeita.

Näyttökoonpano

Näyttökoonpanon irrottaminen

Edellytys

- 1 Noudata [Ennen kuin avaat tietokoneen kannen](#) -kohdan menettelyä.
- 2 Irrota [SD-kortti](#).
- 3 Irrota [optinen asema](#).
- 4 Irrota [rungon suojus](#).
- 5 Irrota [akku](#).
- 6 Irrota [WLAN-kortti](#).

Vaiheet

- 1 Nosta salpaa ja irrota optisen aseman kytkentäkortin kaapeli emolevystä [1].
- 2 Avaa salpa ja irrota näyttökaapeli emolevystä [2].
- 3 Vedä näyttökaapeli pois järjestelmän reitityskanavasta [3].
- 4 Poista langattoman verkon kaapelit reititysohjaimista [4].

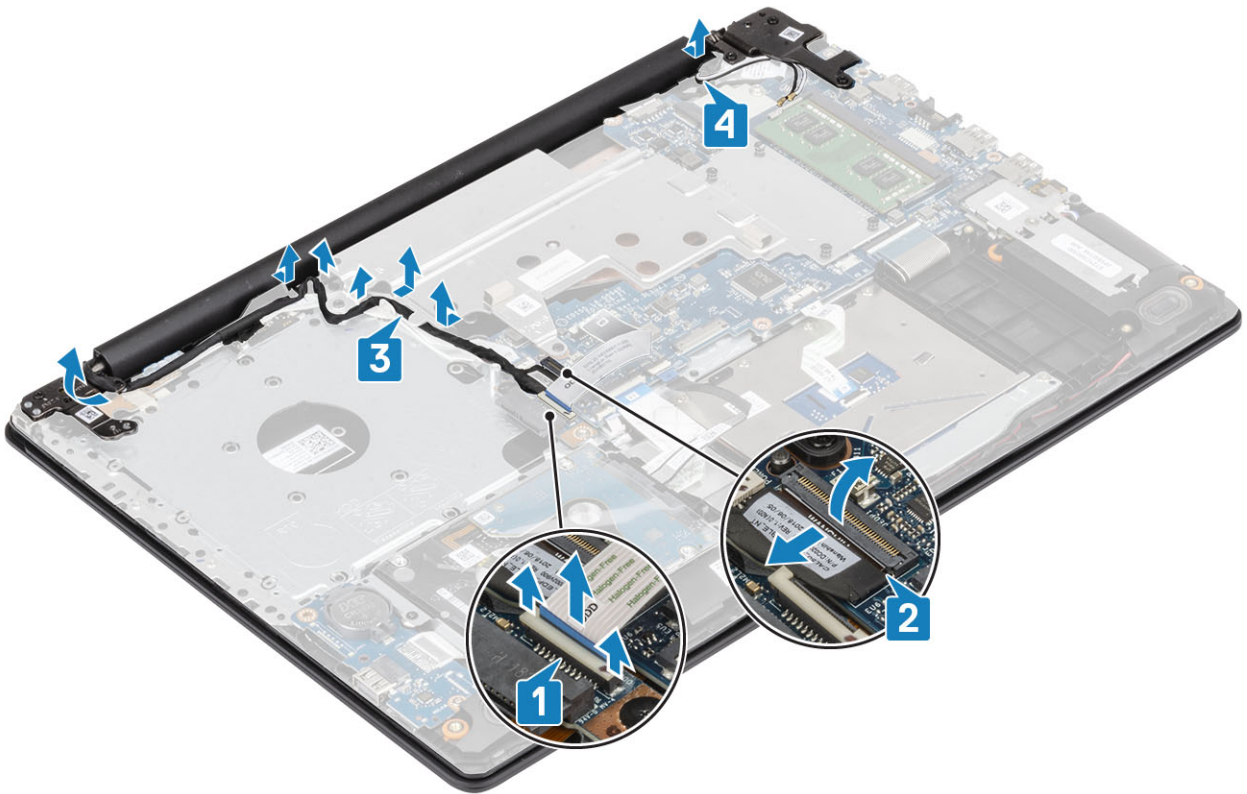

- 5 Irrota viisi ruuvia (M2.5x5), joilla vasen ja oikea sarana on kiinnitetty [1].
- 6 Nosta kämmentukikokoonpanoa hieman [2].

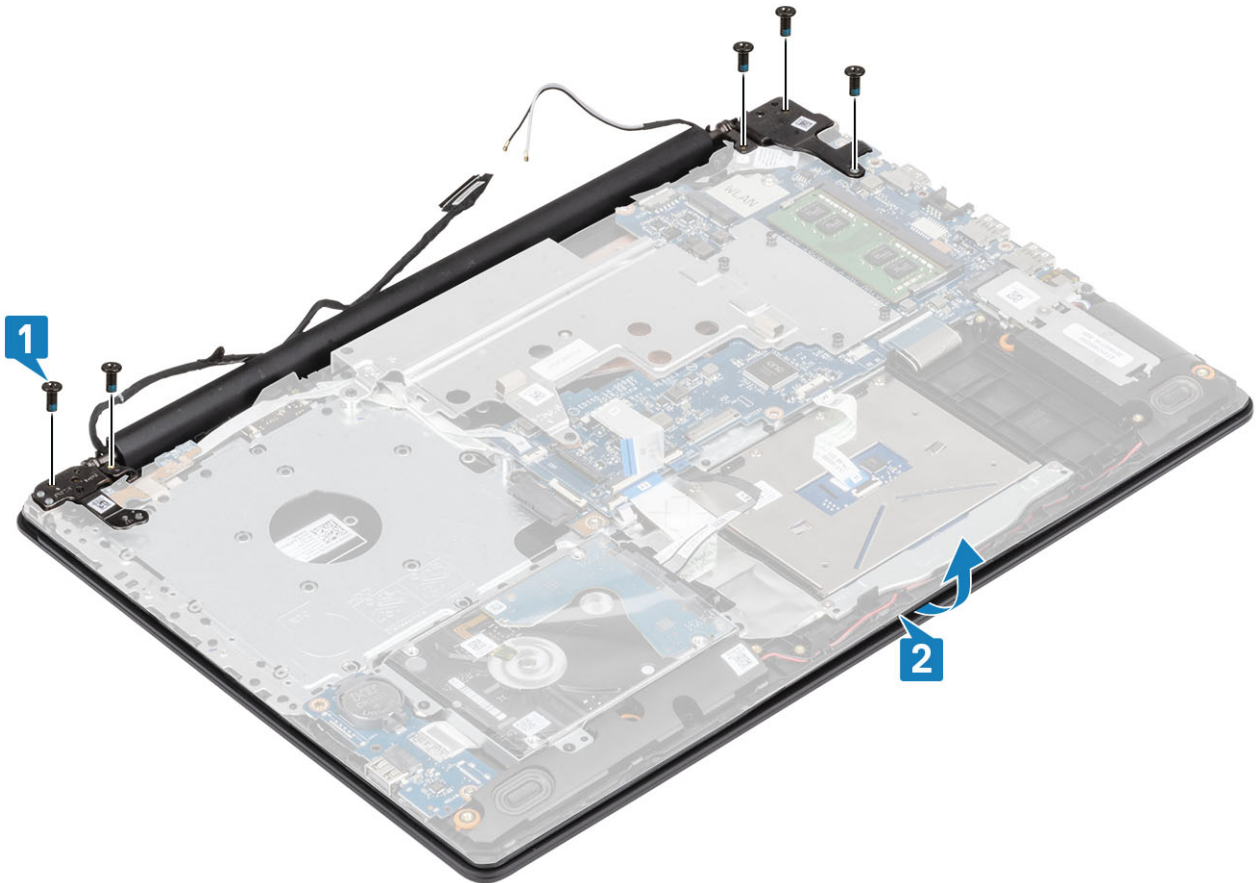

- 7 Nosta saranoita [1] ja vedä näyttökokoonpano irti järjestelmästä [2].

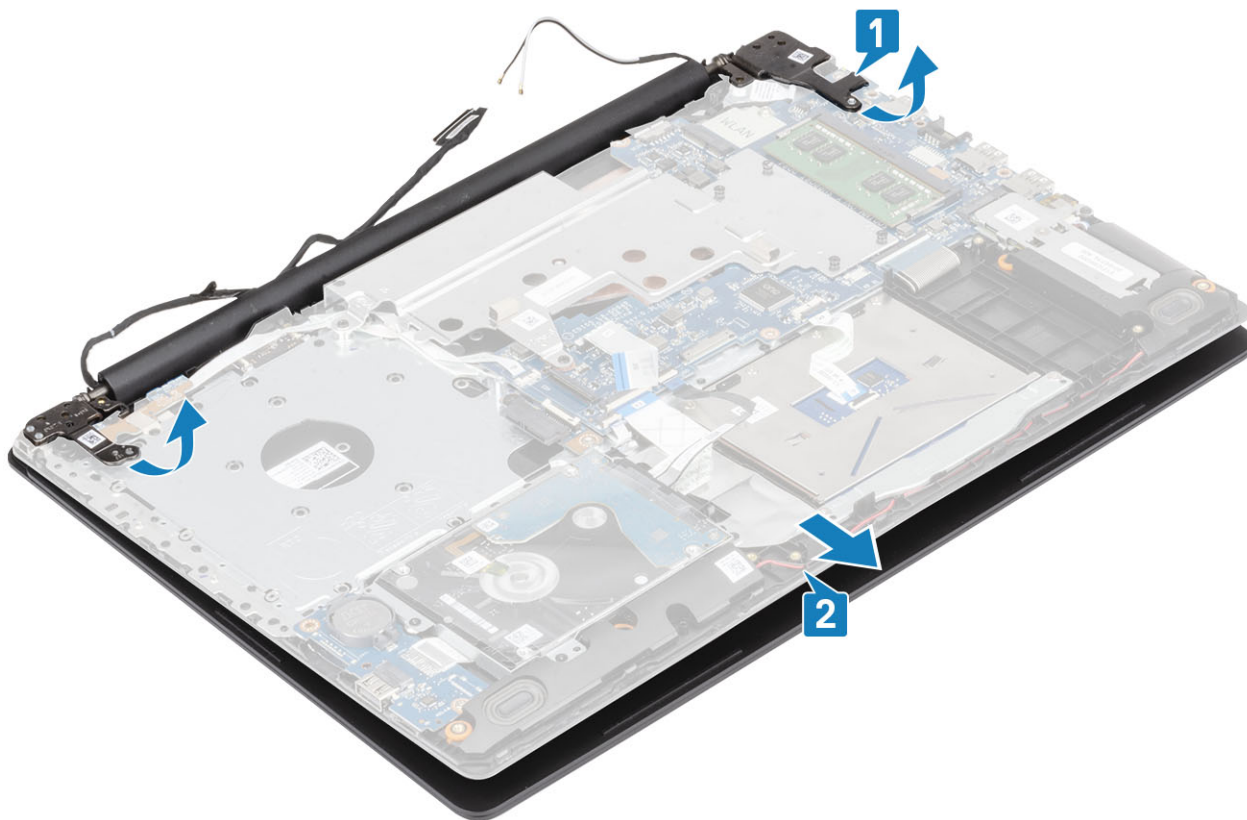

Näyttökokoonpanon asentaminen

Vaiheet

- 1 Työnnä kämmentuki- ja näppäimistökokoonpanoa viistosti [1].
- 2 Sulje kämmentuki- ja näppäimistökokoonpano [2].
- 3 Käytä kohdistustappeja apuna painaessasi saranat kiinni emolevyyn ja kämmentuki- ja näppäimistökokoonpanoon [3].

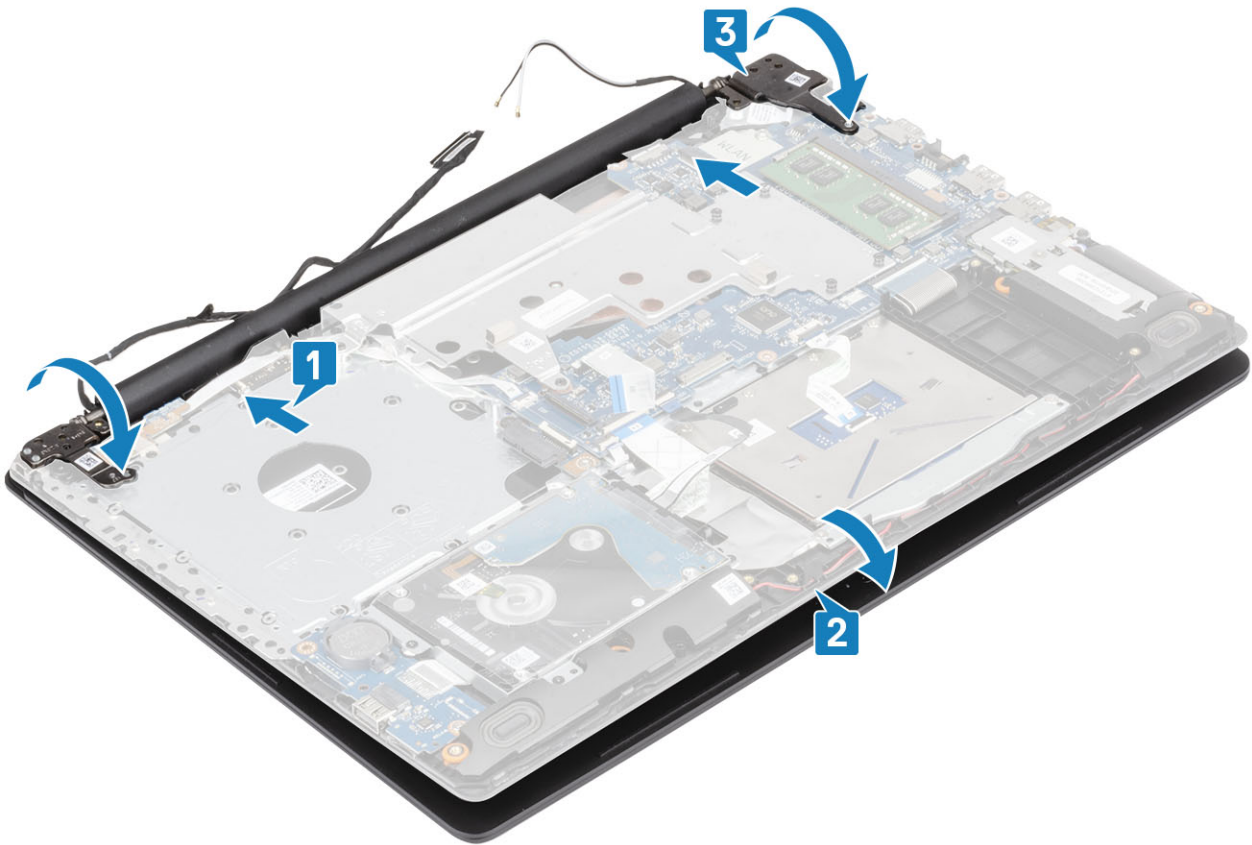

- 4 Asenna viisi ruuvia (M2.5x5), joilla vasen ja oikea sarana kiinnittyvät emolevyyn ja kämmentuki- ja näppäimistökokoonpanoon.



- 5 Vedä näyttökaapeli reititysohjainten läpi [1].
- 6 Kytke optisen aseman kytkinlevyn kaapeli emolevyssä olevaan liittämään [2].
- 7 Kiinnitä näyttökaapeli emolevyyn [3].
- 8 Vedä langattoman kortin kaapeli reititysohjainten läpi [4]

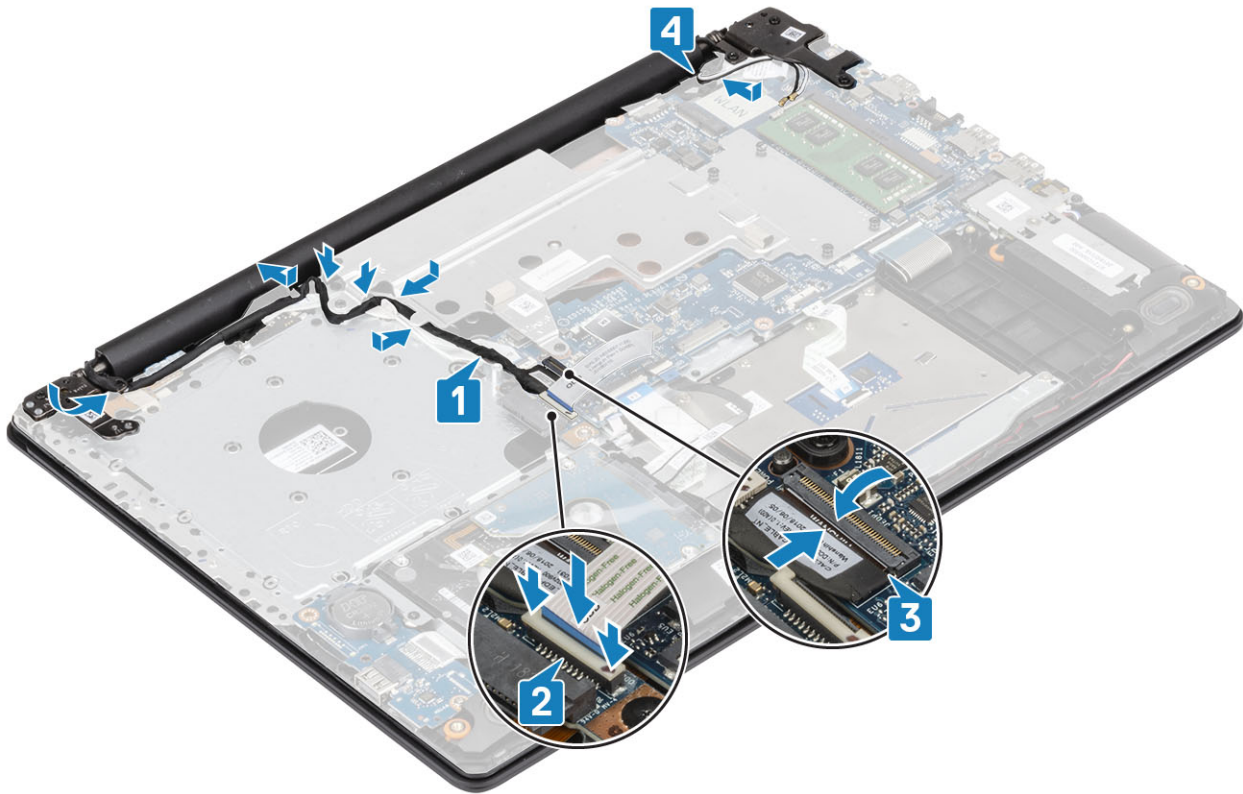

Seuraavat vaiheet

- 1 Asenna näyttökoonpano.
- 2 Asenna lämpövyyny.
- 3 Asenna WLAN-kortti.
- 4 Asenna akku.
- 5 Asenna rungon suojus.
- 6 Asenna optinen asema.
- 7 Asenna SD-kortti.
- 8 Noudata Tietokoneen käsittelyn jälkeen -kohdan ohjeita.

Emolevy

Emolevyn irrottaminen

Edellytykset

- 1 Noudata Ennen kuin avaat tietokoneen kannen -kohdan menettelyä.
- 2 Irrota SD-kortti.
- 3 Irrota optinen asema.
- 4 Irrota rungon suojus.
- 5 Irrota akku

- 6 Irrota WLAN-kortti
- 7 Irrota lämpölevy
- 8 Irrota näyttökoonpano

Vaiheet

- 1 Irrota verkkolaiteliittimen kaapeli emolevystä [1].
- 2 Irrota näppäimistön kaapeli emolevyn liitännästä [2].
- 3 Irrota kaiutinkaapeli emolevystä [3].

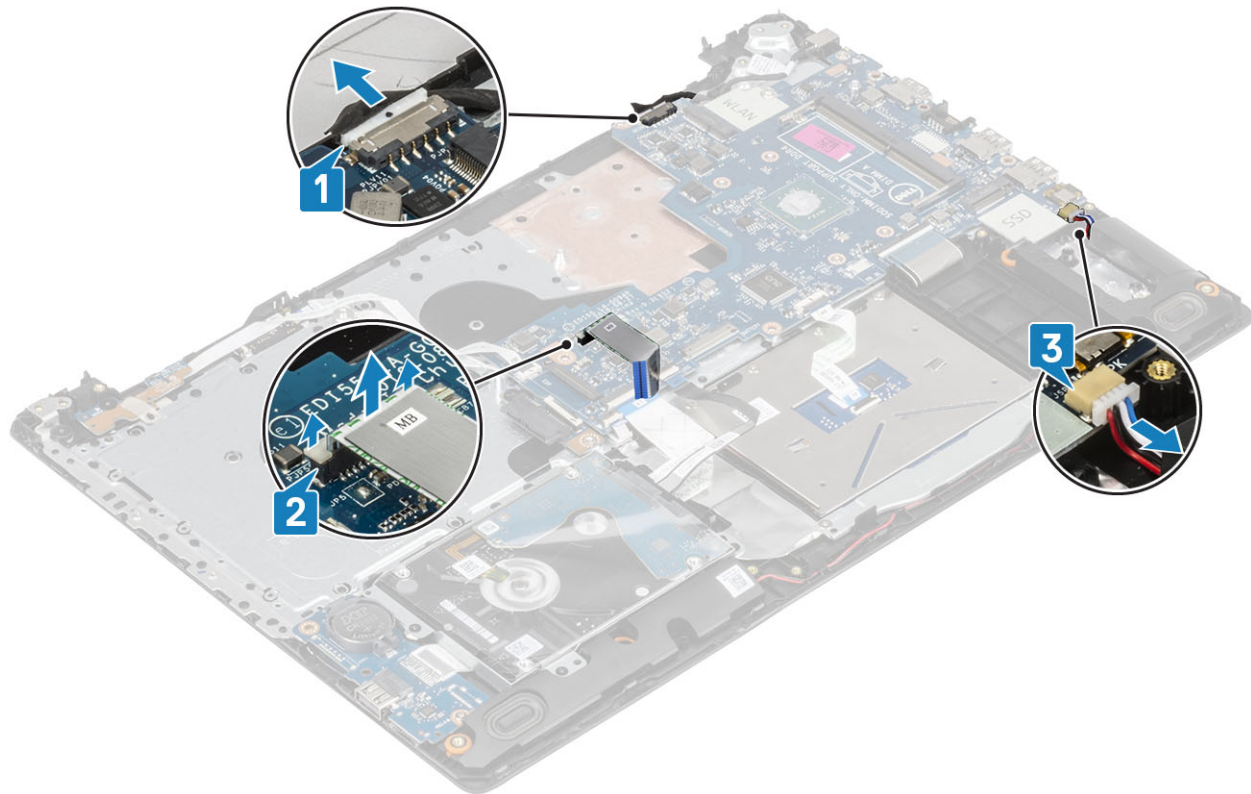

- 4 Avaa salpa ja irrota virtapainikekortin kaapeli emolevyn liitännästä [1].
- 5 Avaa salpa ja irrota sormenjälkilukijan kaapeli emolevyn liitännästä [2].
- 6 Avaa salpa ja irrota I/O-kortin kaapeli emolevyn liitännästä [3].
- 7 Avaa salpa ja irrota kiintolevyn kaapeli emolevyn liitännästä [4].
- 8 Avaa salpa ja irrota kosketuslevyn kaapeli emolevyn liitännästä [5].
- 9 Avaa salpa ja irrota näppäimistön kaapeli emolevyn liitännästä [6].

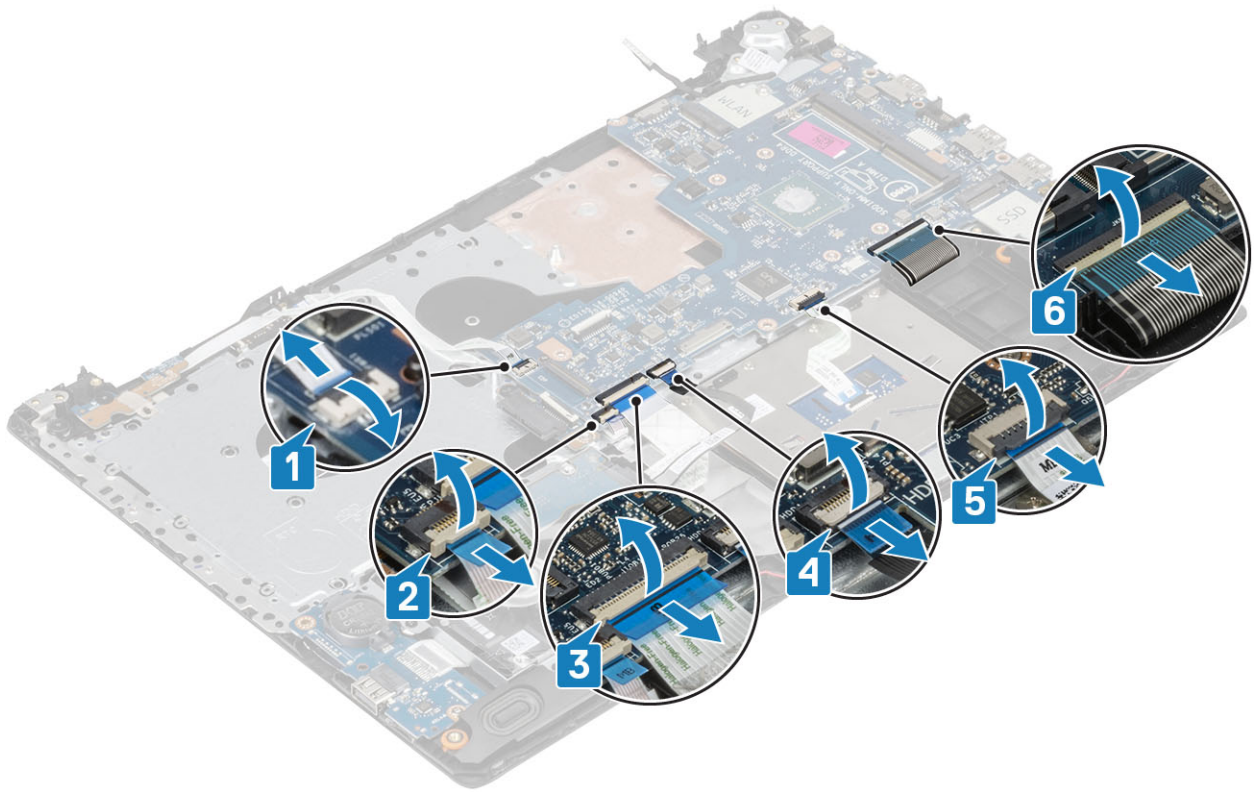

10 Irrota ruuvi (M2x4), jolla emolevy on kiinnitetty kämmentuki- ja näppäimistökokoonpanoon.

11 Nosta emolevy irti kämmentuki- ja näppäimistökokoonpanosta.

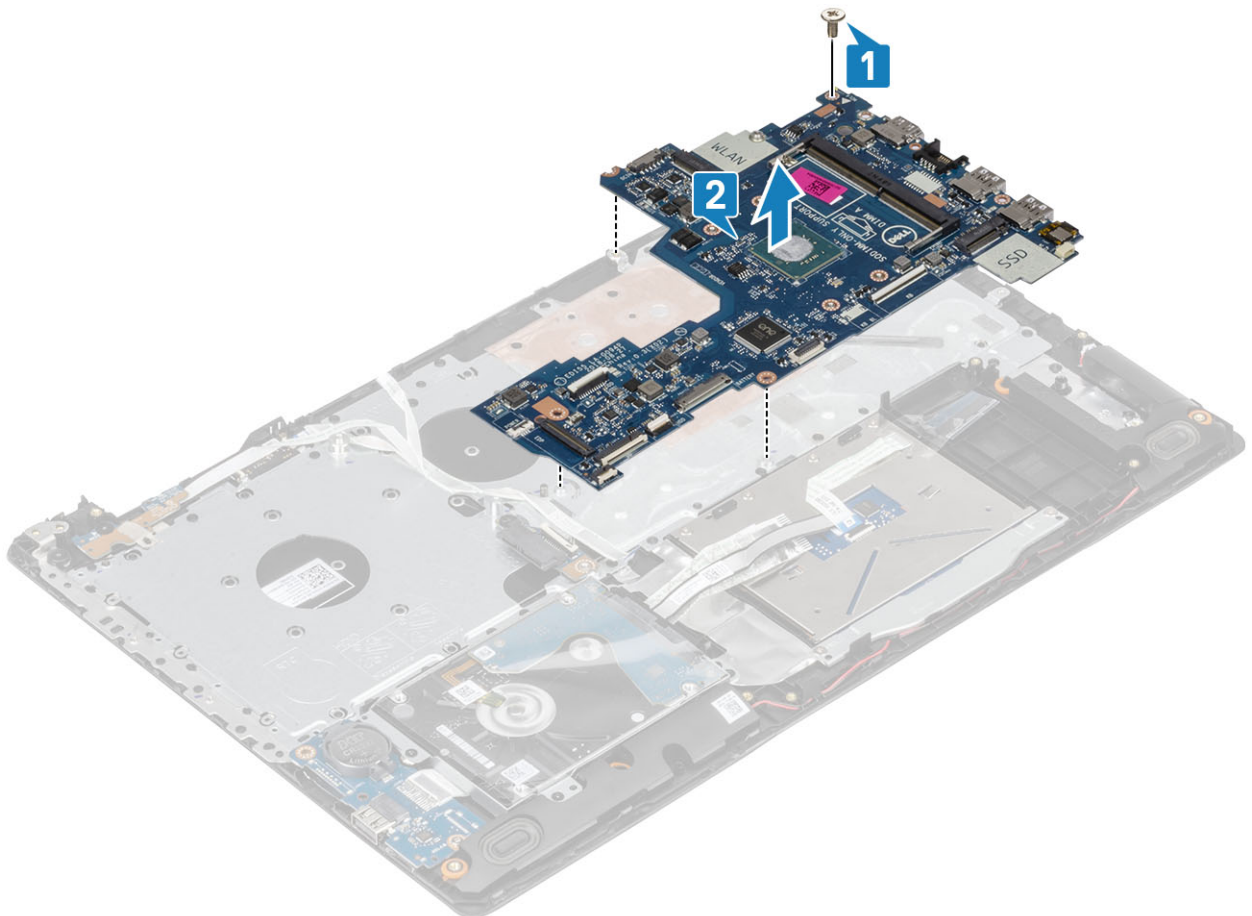

Emolevyn asentaminen

Vaiheet

- 1 Kohdista emolevyn ruuvinreikä kämmentuki- ja näppäimistökokoonpanon ruuvinreikään [1].
- 2 Asenna ruuvi (M2x4), jolla emolevy kiinnittyy kämmentuki- ja näppäimistökokoonpanoon [2].

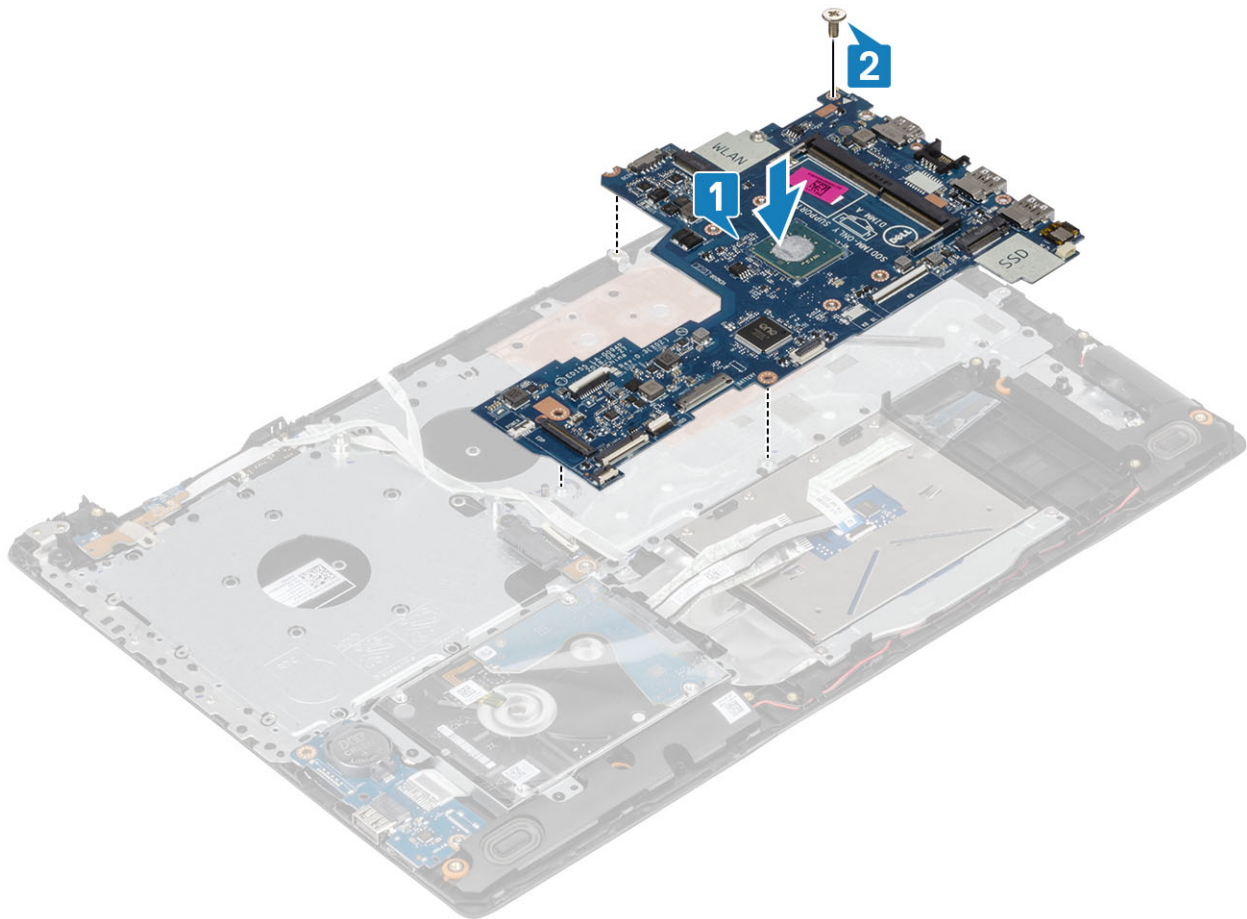

- 3 Kytke virtapainikekortin kaapeli emolevyssä olevaan liitäntään [1].
- 4 Kytke sormenjälkilukijan kaapeli emolevyn liitäntään [2].
- 5 Kytke I/O-kortin kaapeli emolevyn liitäntään [3].
- 6 Kytke kiintolevyn kaapeli emolevyn liitäntään [4].
- 7 Kytke kosketuslevyn kaapeli emolevyn liitäntään [5].
- 8 Kytke näppäimistön kaapeli emolevyn liitäntään [6].

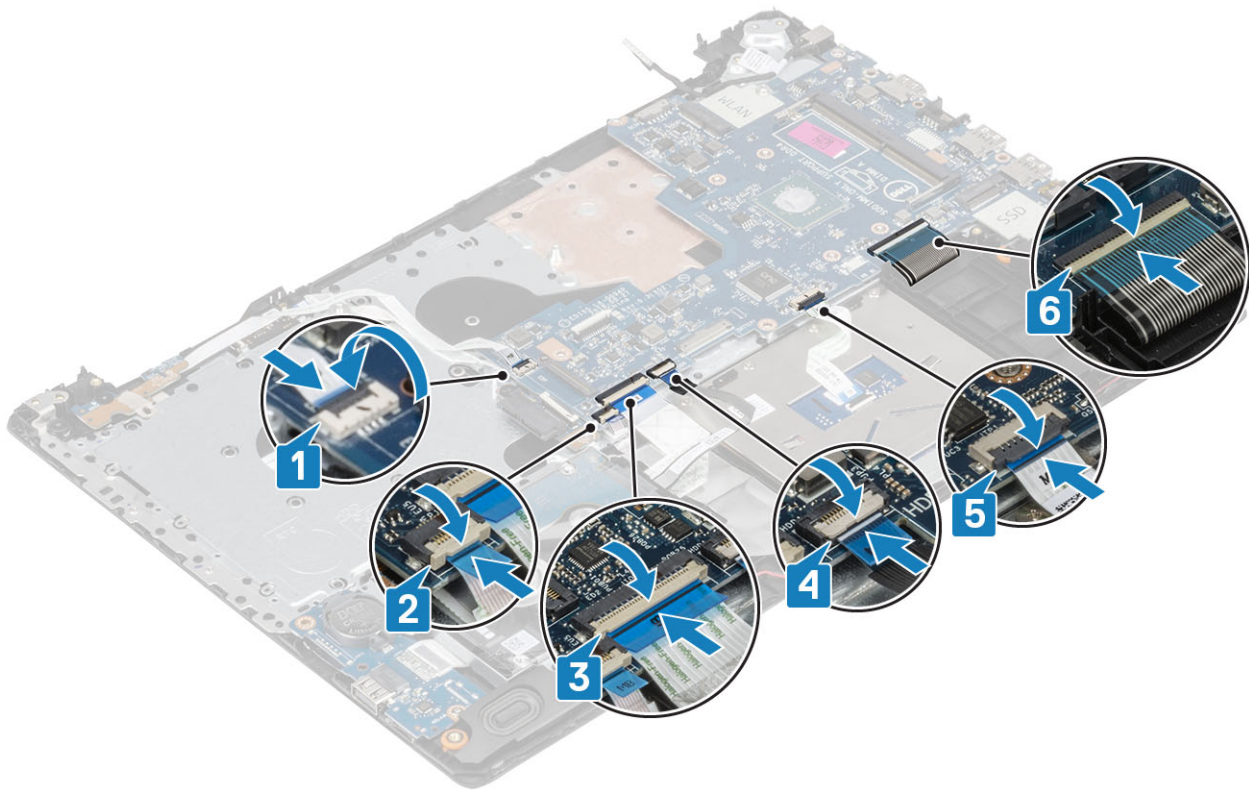

- 9 Kytke virtaliitännän kaapeli emolevyyn [1].
- 10 Kytke näppäimistön kaapeli emolevyn liitännään [2].
- 11 Kytke kaiutinkaapeli emolevyyn [3].

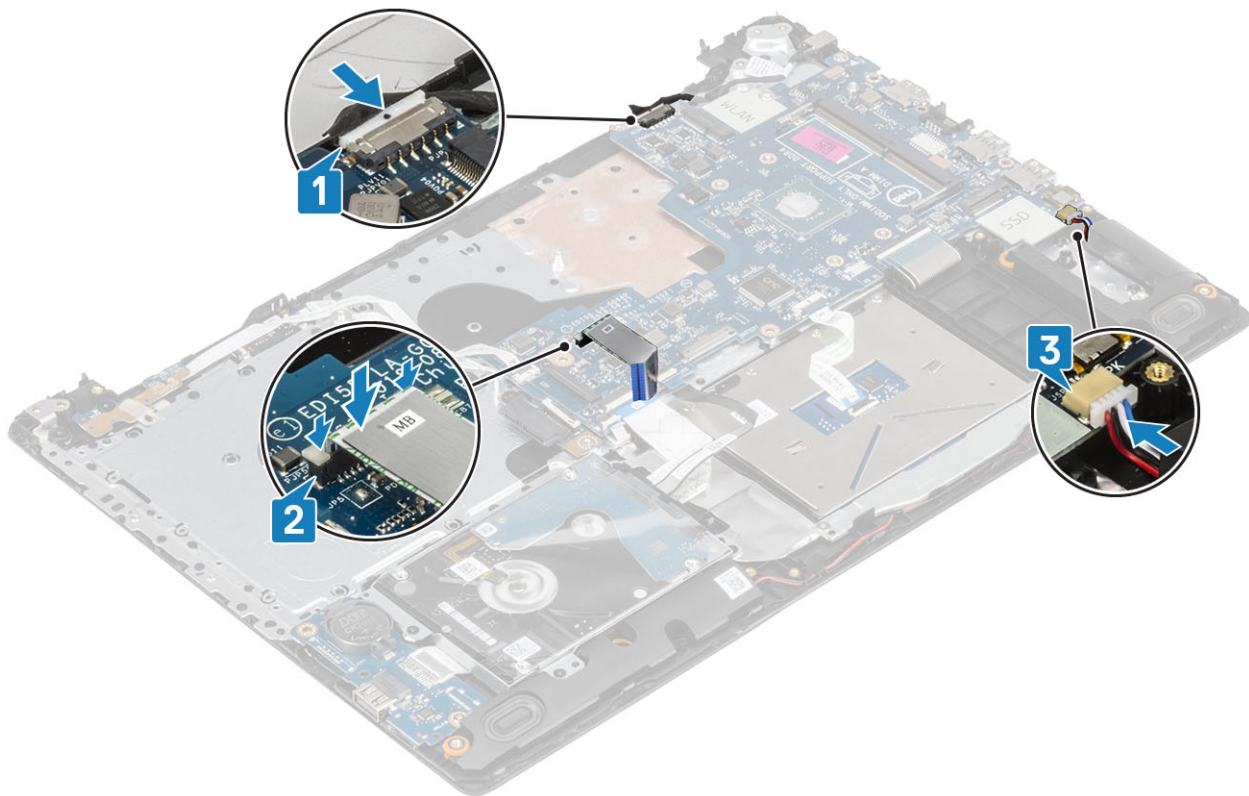

Seuraavat vaiheet

- 1 Asenna näyttökokoonpano.
- 2 Asenna lämpötyyny.
- 3 Asenna WLAN-kortti.
- 4 Asenna akku.
- 5 Asenna rungon suojus.
- 6 Asenna optinen asema.
- 7 Asenna SD-kortti.
- 8 Noudata Tietokoneen käsittelyn jälkeen -kohdan ohjeita.

Virtapainike ja sormenjälkilukija

Sormenjälkilukijalla varustetun virtapainikekokoonpanon irrottaminen

Edellytys

- 1 Noudata Ennen kuin avaat tietokoneen kannen -kohdan menettelyä.
- 2 Irrota SD-kortti.
- 3 Irrota optinen asema.
- 4 Irrota rungon suojus.
- 5 Irrota akku
- 6 Irrota WLAN-kortti
- 7 Irrota lämpölevy
- 8 Irrota näyttökokoonpano
- 9 Irrota emolevy.

Vaiheet

- 1 Irrota ruuvi (M2x2), jolla sormenjälkilukijalla varustettu virtapainike on kiinnitetty kämmentuki- ja näppäimistökokoonpanoon [1].
- 2 Irrota sormenjälkilukijan kortin kaapeli kämmentuki- ja näppäimistökokoonpanosta muovipuiikolla.
- 3 Nosta sormenjälkilukijalla varustettu virtapainike kaapeleineen irti kämmentuki- ja näppäimistökokoonpanosta [2].



Sormenjälkilukijalla varustetun virtapainikekokoonpanon asentaminen

Vaiheet

- 1 Kohdista sormenjälkilukijalla varustettu virtapainike kämmentuki- ja näppäimistökokoonpanolle kohdistustappien avulla [1].
- 2 Asenna ruuvi (M2x2), jolla sormenjälkilukijalla varustettu virtapainike kiinnittyy kämmentuki- ja näppäimistökokoonpanoon [2].
- 3 Kiinnitä sormenjälkilukijakortin kaapeli kämmentuki- ja näppäimistökokoonpanoon.

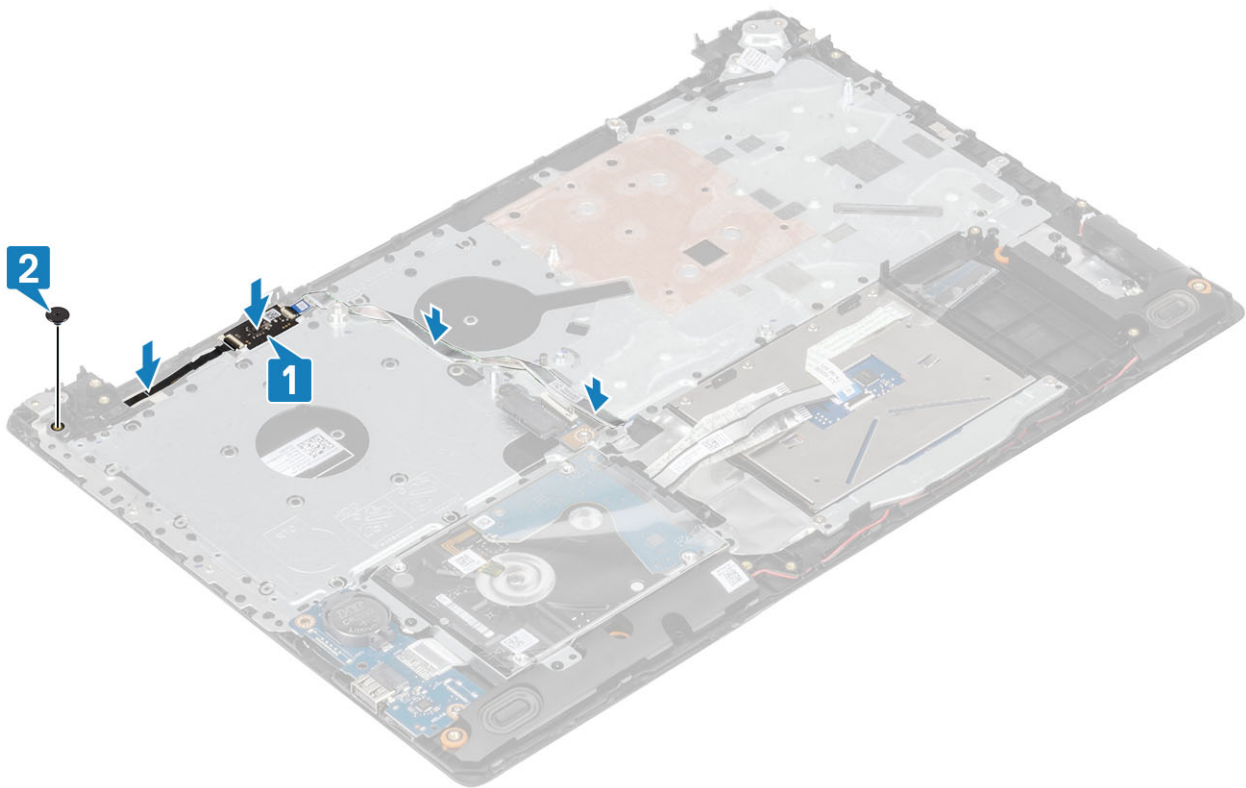

Seuraavat vaiheet

- 1 Asenna [emolevy](#).
- 2 Asenna [näyttökokoonpano](#).
- 3 Asenna [lämpövy](#).
- 4 Asenna [WLAN-kortti](#).
- 5 Asenna [akku](#).
- 6 Asenna [rungon suojus](#).
- 7 Asenna [optinen asema](#).
- 8 Asenna [SD-kortti](#).
- 9 Noudata [Tietokoneen käsittelyn jälkeen](#) -kohdan ohjeita.

Näytön kehys

Näytön kehyksen irrottaminen

Edellytykset

- 1 Noudata [Ennen kuin avaat tietokoneen kannen](#) -kohdan menettelyä.
- 2 Irrota [SD-kortti](#).
- 3 Irrota [optinen asema](#).
- 4 Irrota [rungon suojus](#).
- 5 Irrota [akku](#).
- 6 Irrota [WLAN-kortti](#).
- 7 Irrota [lämpölevy](#).
- 8 Irrota [näyttökokoonpano](#).

Vaiheet

- 1 Kankea näytön kehyksen yläreunaa [1].
- 2 Kankea näytön kehyksen vasenta ja oikeaa reunaa [2].
- 3 Kankea näytön kehyksen alareunaa ja nosta kehys irti näyttökokoonpanosta [3].

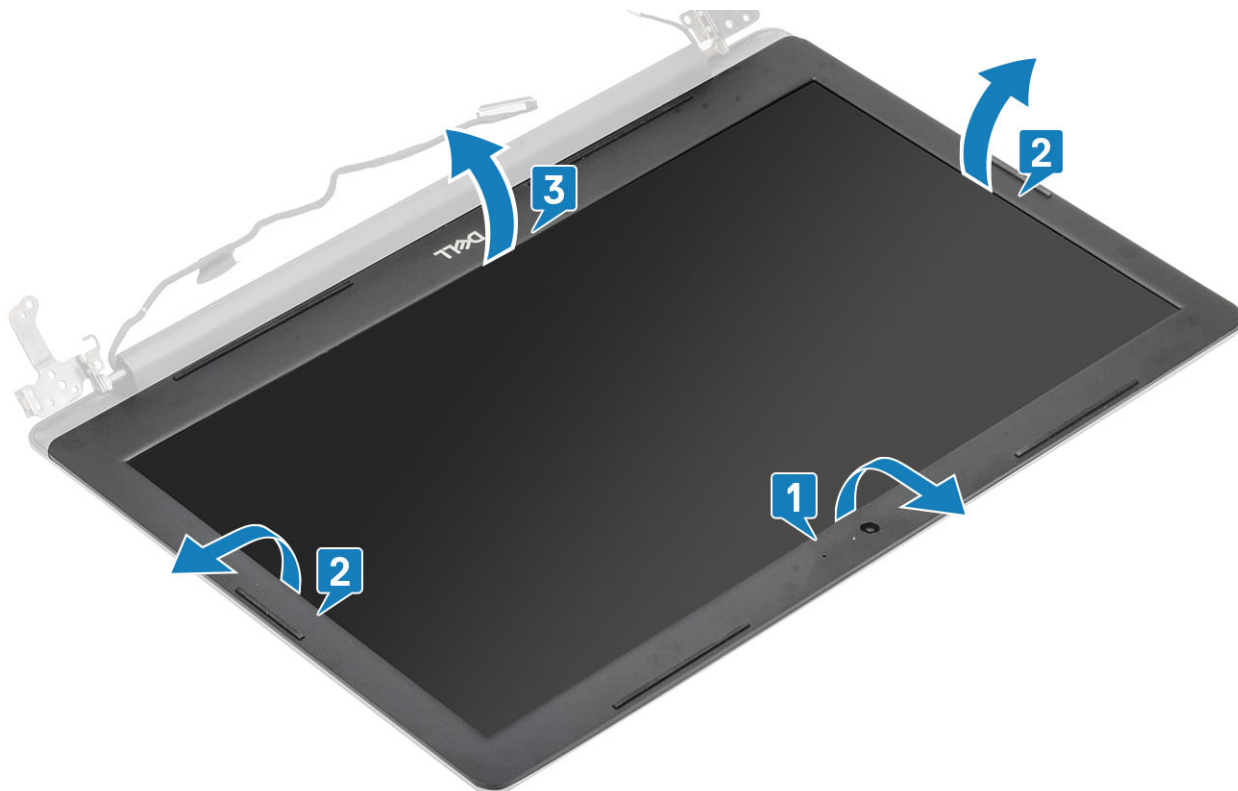

Näytön kehyksen asentaminen

Vaihe

Kohdista näytön kehys näytön takakansi- ja antennikokoonpanoon ja napsauta näytön kehys varovasti paikalleen [1].



Seuraavat vaiheet

- 1 Asenna näyttökoonpano.
- 2 Asenna WLAN-kortti.
- 3 Asenna akku.
- 4 Asenna rungon suojus.
- 5 Asenna optinen asema.
- 6 Asenna SD-kortti.
- 7 Noudata Tietokoneen käsittelyn jälkeen -kohdan ohjeita.

Kamera

Kameran irrottaminen

Edellytykset

- 1 Noudata Ennen kuin avaat tietokoneen kannen -kohdan menettelyä.
- 2 Irrota SD-kortti.
- 3 Irrota optinen asema.
- 4 Irrota rungon suojus.
- 5 Irrota akku
- 6 Irrota WLAN-kortti
- 7 Irrota lämpölevy
- 8 Irrota näyttökoonpano
- 9 Irrota näytön kehys

Vaiheet

- 1 Kankea kamera irti näytön takakansi- ja antennikokoonpanosta muovipuikolla [1].
- 2 Irrota kamerakaapeli kameramoduulista [2].
- 3 Nosta kameramoduuli irti näytön takakansi- ja antennikokoonpanosta [3].

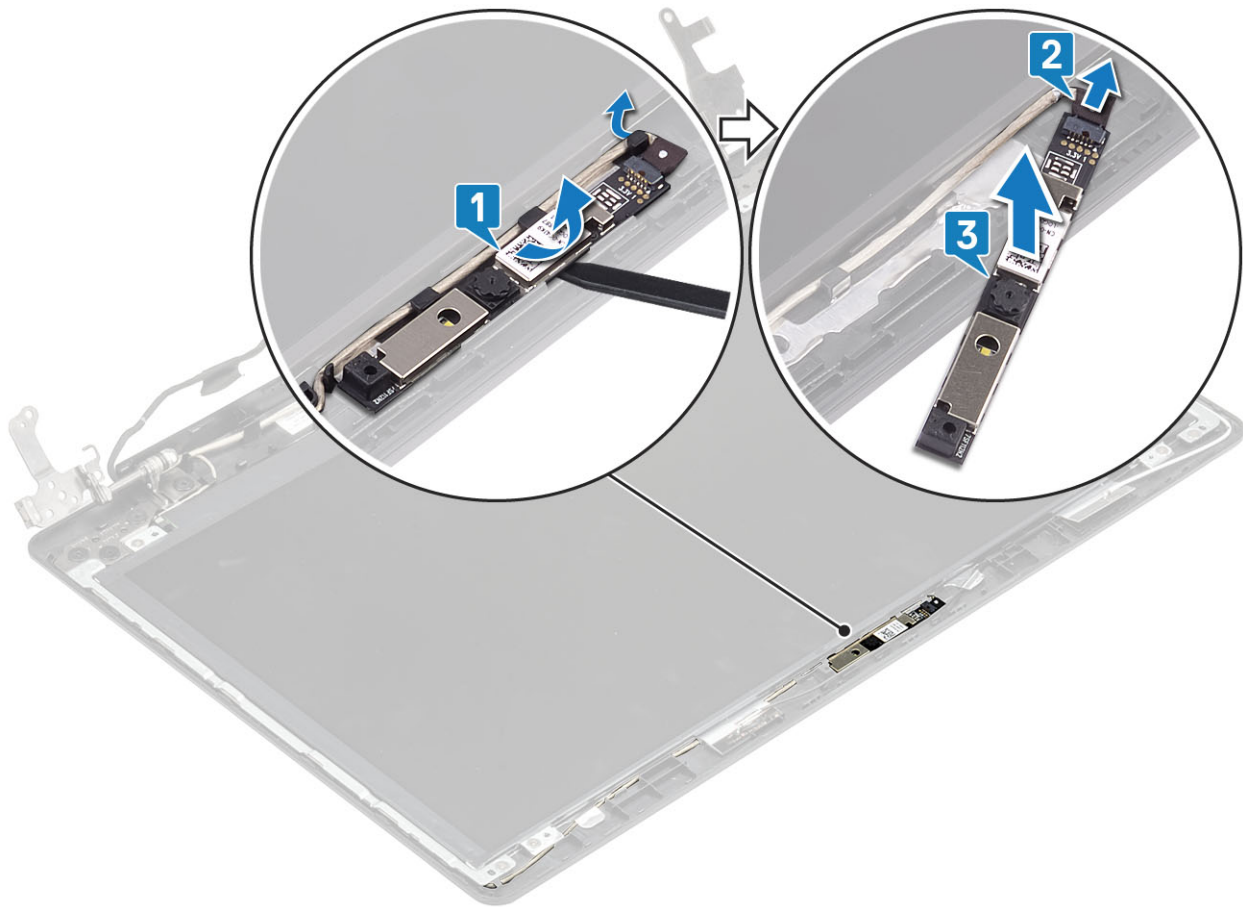

Kameran asentaminen

Vaiheet

- 1 Aseta kameramoduuli kohdistustappien avulla näytön takakansi- ja antennikokoonpanon päälle [1].
- 2 Reititä kamerakaapeli reitityskanavien kautta [2].
- 3 Kytke kameran kaapeli kameramoduuliin [3].

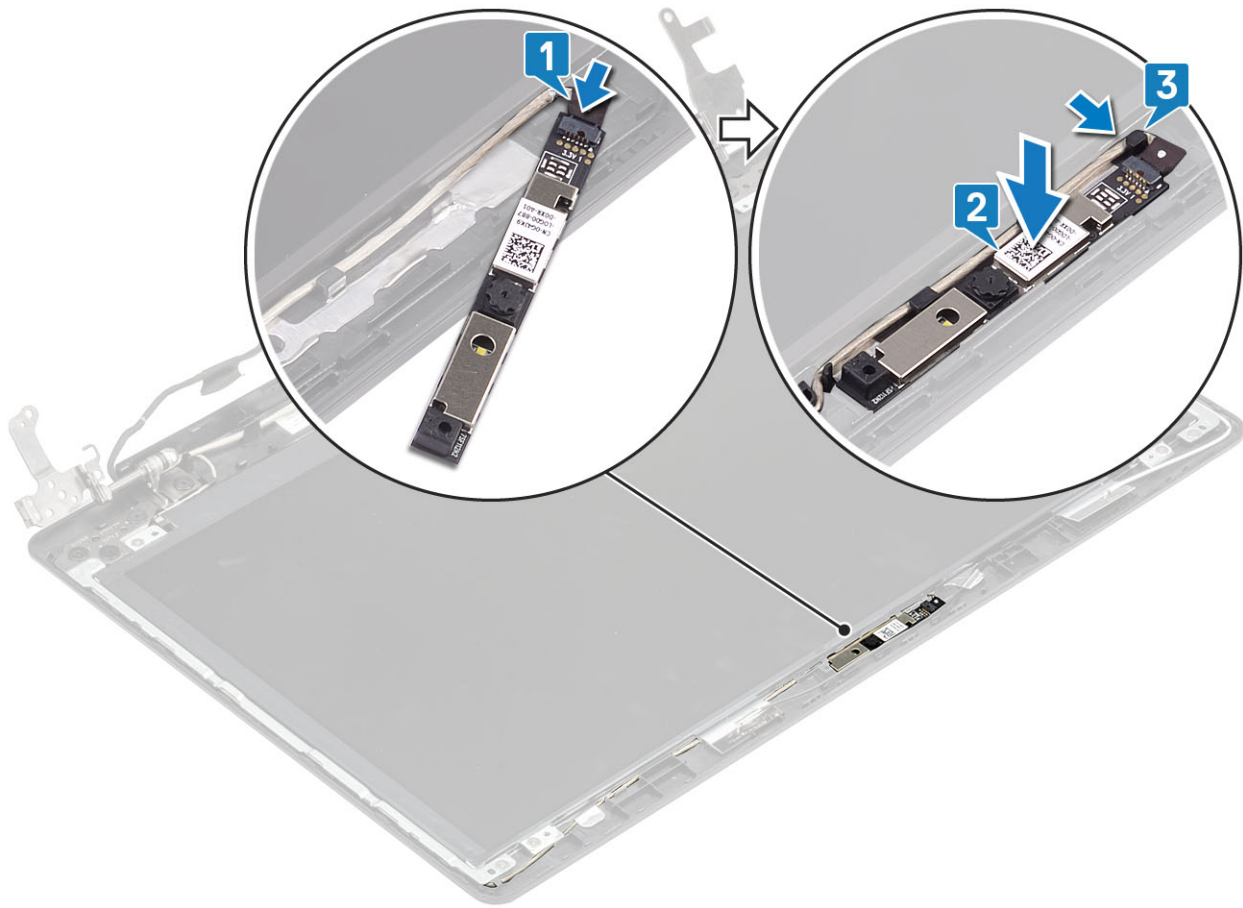

Seuraavat vaiheet

- 1 Asenna näyttön kehys.
- 2 Asenna näyttökokoonpano.
- 3 Asenna WLAN-kortti.
- 4 Asenna akku.
- 5 Asenna rungon suojus.
- 6 Asenna optinen asema.
- 7 Asenna SD-kortti.
- 8 Noudata Tietokoneen käsittelyn jälkeen -kohdan ohjeita.

Näyttöpaneeli

Näyttöpaneelin irrottaminen

Edellytykset

- 1 Noudata Ennen kuin avaat tietokoneen kannen -kohdan menettelyä.
- 2 Irrota SD-kortti.
- 3 Irrota optinen asema.
- 4 Irrota rungon suojus.
- 5 Irrota akku
- 6 Irrota WLAN-kortti

- 7 Irrota lämpölevy
- 8 Irrota näyttökoonpano
- 9 Irrota näytön kehys

Vaiheet

- 1 Irrota neljä ruuvia (M2x2), joilla näyttöpaneeli on kiinnitetty näytön takakansi- ja antennikoonpanoon [1].
- 2 Nosta näyttöpaneelia ja käännä se ympäri [2].

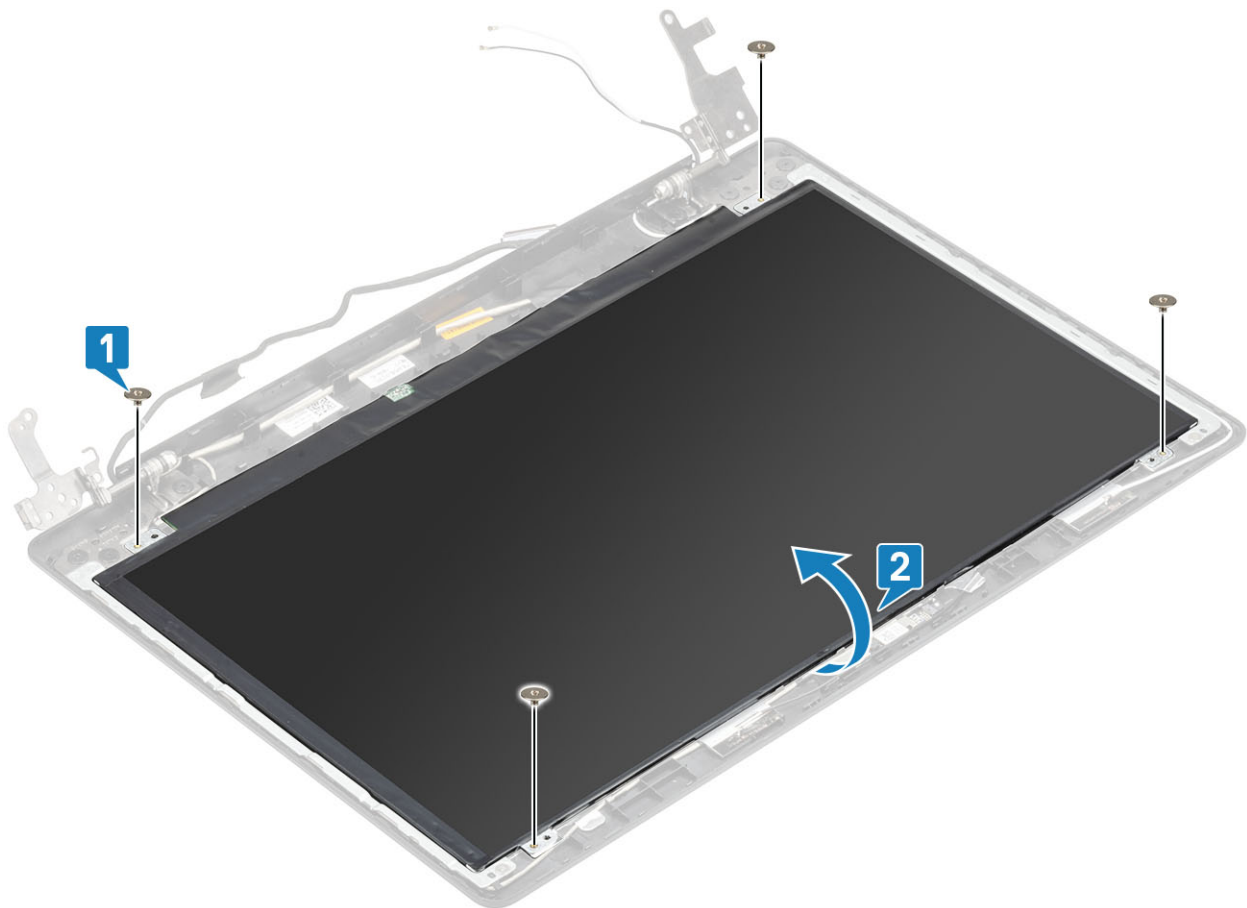

- 3 Irrota teippi, jolla näyttökaapeli on kiinnitetty näyttöpaneelin takaosaan [1].
- 4 Nosta salpaa ja irrota näyttökaapeli näyttökaapelin kaapelliitännästä [2].
- 5 Nosta näyttöpaneeli irti näytön takakansi- ja antennikoonpanosta [3].

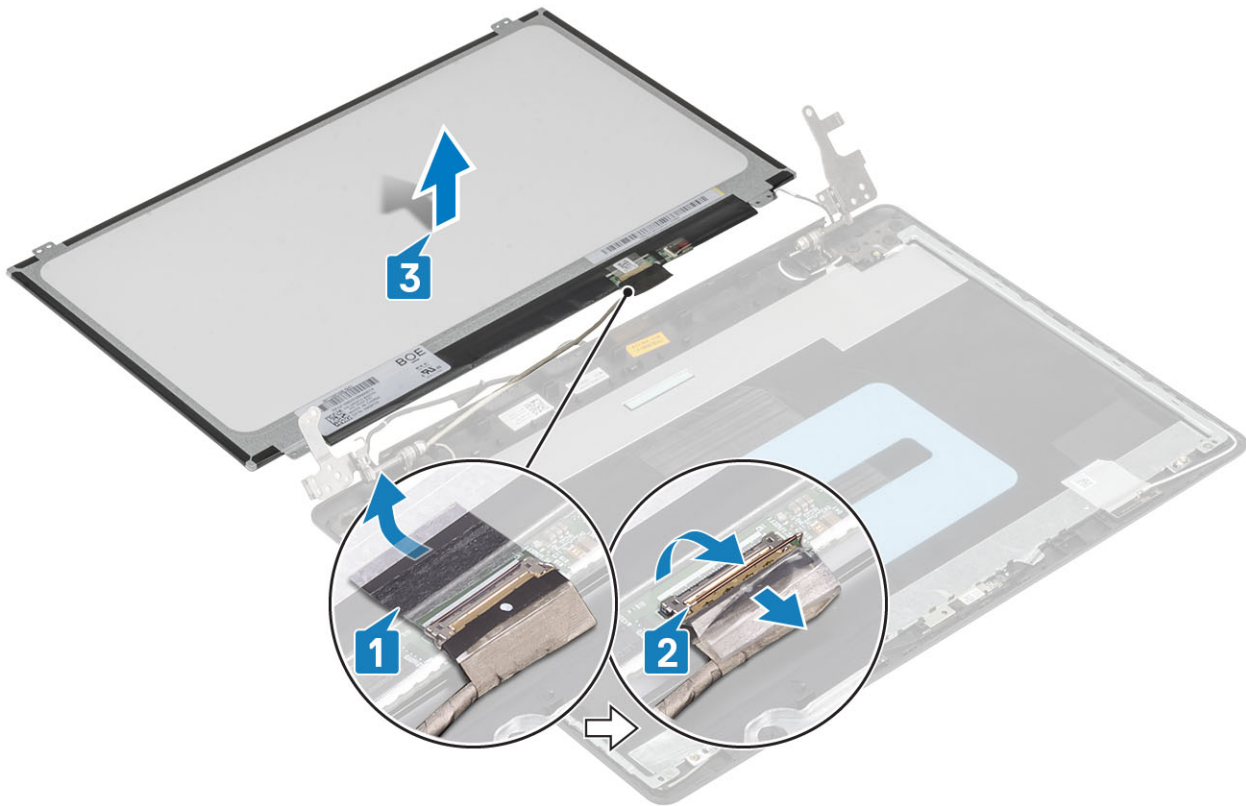

Näyttöpaneelin asentaminen

Vaiheet

- 1 Aseta näyttöpaneeli puhtaalle ja tasaiselle pinnalle [1].
- 2 Kytke näyttökaapeli näyttöpaneelin takaosassa olevaan liitäntään ja kiinnitä kaapeli sulkemalla salpa [2].
- 3 Kiinnitä teippi, jolla näyttökaapeli kiinnittyy näyttöpaneelin takaosaan [3].
- 4 Käännä näyttöpaneeli ympäri ja aseta se näytön takakansi- ja antennikokoonpanon päälle [4].

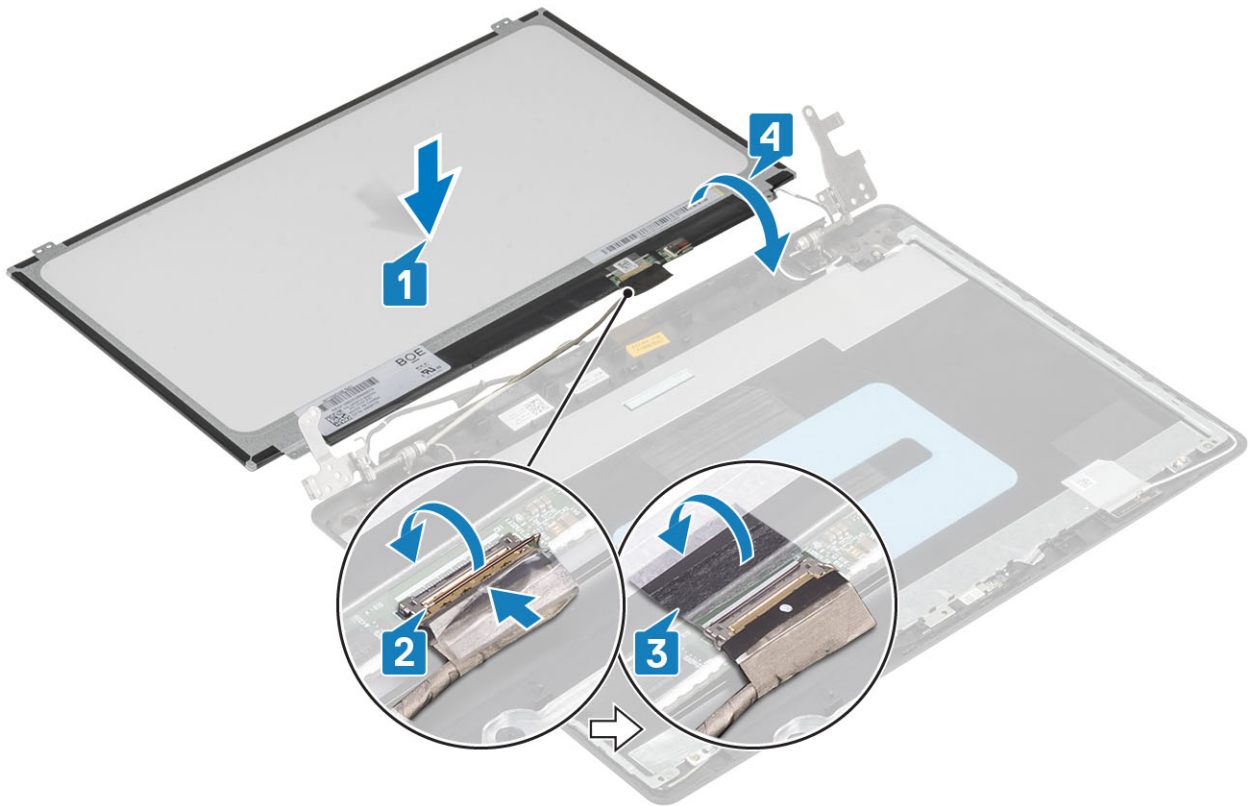

- 5 Kohdista näyttöpaneelin ruuvinreiät näytön takakannessa ja antennikokoonpanossa oleviin ruuvinreikiin.
- 6 Asenna neljä ruuvia (M2x2), joilla näyttöpaneeli kiinnittyy näytön takakansi- ja antennikokoonpanoon [1].

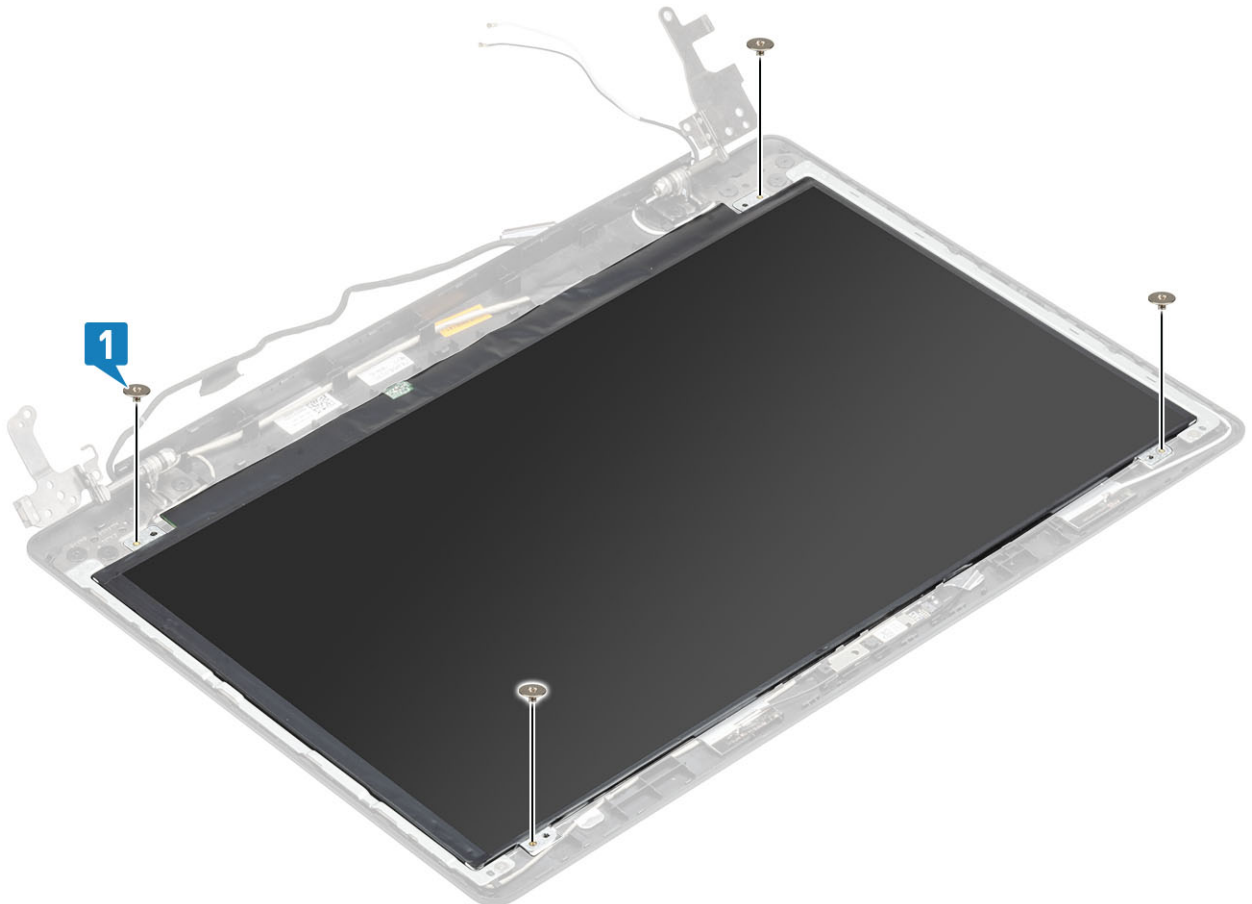

Seuraavat vaiheet

- 1 Asenna näyttön kehys.
- 2 Asenna näyttökokoonpano.
- 3 Asenna WLAN-kortti.
- 4 Asenna akku.
- 5 Asenna rungon suojus.
- 6 Asenna optinen asema.
- 7 Asenna SD-kortti.
- 8 Noudata Tietokoneen käsittämisen jälkeen -kohdan ohjeita.

Näytön saranat

Näytön saranoiden irrottaminen

Edellytykset

- 1 Noudata Ennen kuin avaat tietokoneen kannen -kohdan menettelyä.
- 2 Irrota SD-kortti.
- 3 Irrota optinen asema.
- 4 Irrota rungon suojus.
- 5 Irrota akku
- 6 Irrota WLAN-kortti
- 7 Irrota lämpölevy
- 8 Irrota näyttökokoonpano
- 9 Irrota näyttön kehys
- 10 Irrota näyttöpaneeli

Vaiheet

- 1 Irrota kahdeksan M2.5x2.5-ruuvia ja kaksi M2x2-ruuvia, joilla saranat on kiinnitetty näytön takakansi- ja antennikokoonpanoon [1, 2].
- 2 Nosta saranat pidikkeineen irti näytön takakansi- ja antennikokoonpanosta [3].

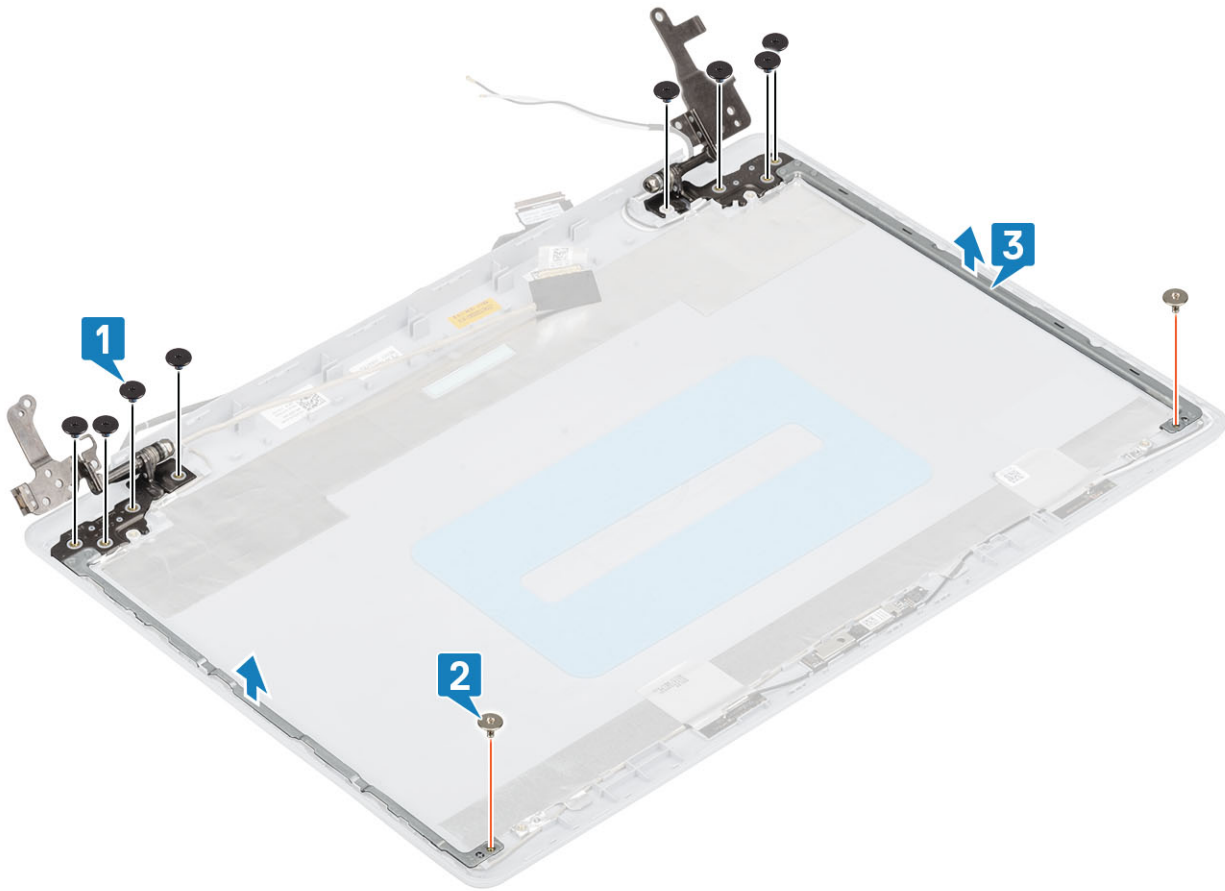

Näytön saranoiden asentaminen

Vaiheet

- 1 Kohdista saranoiden ja niiden pidikkeiden ruuvireiät näytön takakansi- ja antennikokoonpanossa oleviin ruuvireikiin [1].
- 2 Asenna kahdeksan M2.5x2.5-ruuvia ja kaksi M2x2-ruuvia, joilla saranat kiinnittyvät näytön takakansi- ja antennikokoonpanoon [2, 3].

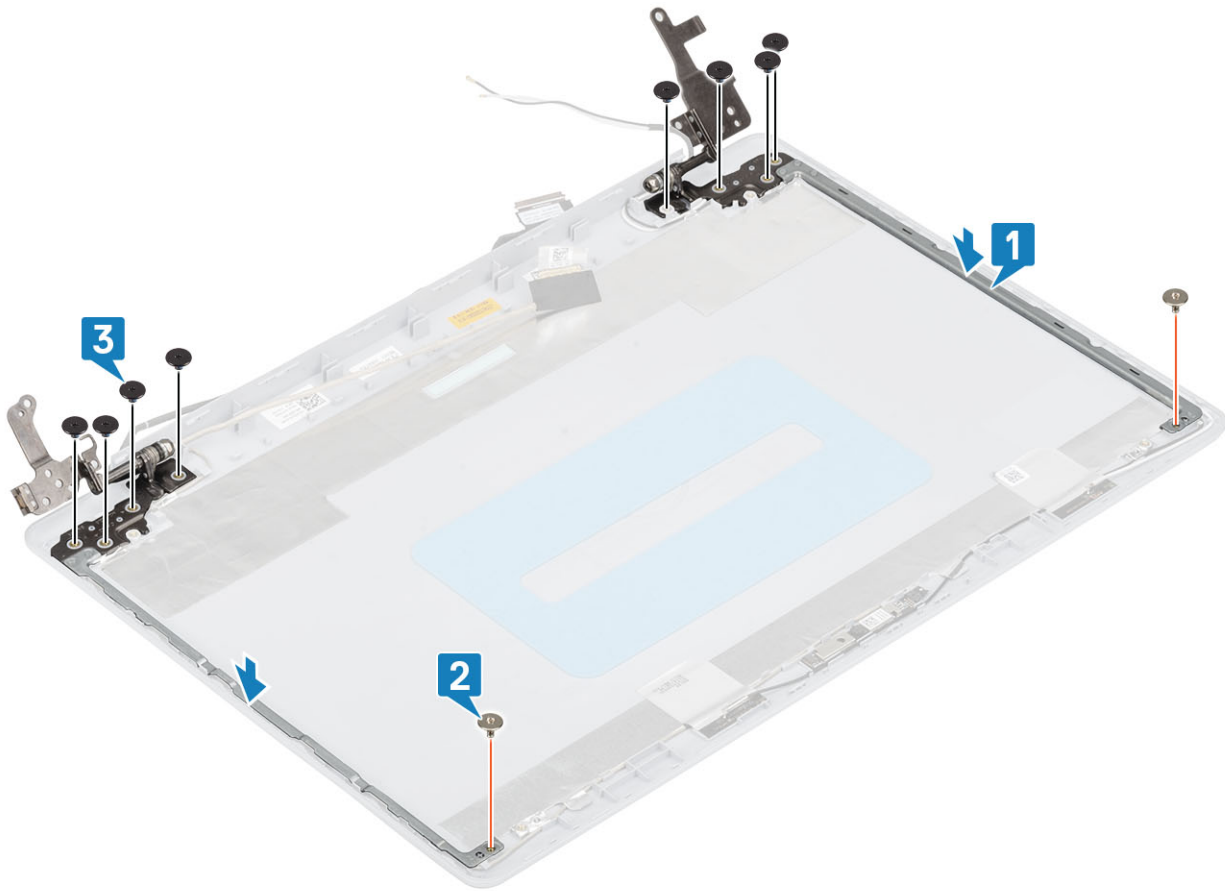

Seuraavat vaiheet

- 1 Asenna näyttöpaneeli.
- 2 Asenna näytön kehys.
- 3 Asenna näyttökokoonpano.
- 4 Asenna WLAN-kortti.
- 5 Asenna akku.
- 6 Asenna rungon suojus.
- 7 Asenna optinen asema.
- 8 Asenna SD-kortti.
- 9 Noudata Tietokoneen käsittelyn jälkeen -kohdan ohjeita.

Näyttökaapeli

Näyttökaapelin irrottaminen

Edellytykset

- 1 Noudata Ennen kuin avaat tietokoneen kannen -kohdan menettelyä.
- 2 Irrota SD-kortti.
- 3 Irrota optinen asema.
- 4 Irrota rungon suojus.
- 5 Irrota akku

- 6 Irrota WLAN-kortti
- 7 Irrota lämpölevy
- 8 Irrota näyttökoonpano
- 9 Irrota näytön kehys
- 10 Irrota näyttöpaneeli
- 11 Irrota näytön saranat

Vaiheet

- 1 Irrota kamerakaapeli ja näyttökaapeli näytön takakansi- ja antennikokoonpanon reititysohjaimista [1].
- 2 Irrota kamerakaapelin kiinnitysteippi [2].
- 3 Nosta kamerakaapeli ja näyttökaapeli irti näytön takakansi- ja antennikokoonpanosta [3].

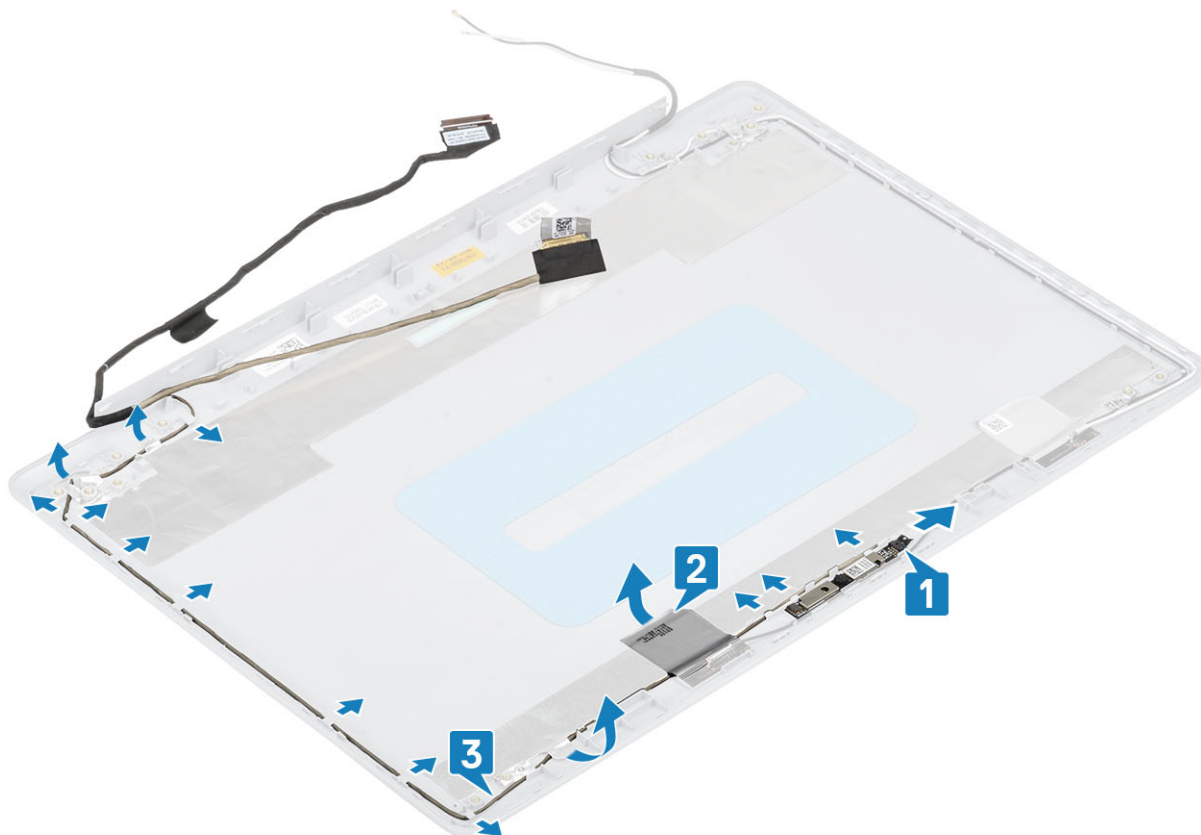

Näyttökaapelin asentaminen:

Vaiheet

- 1 Aseta näyttökaapeli ja kamerakaapeli näytön takakansi- ja antennikokoonpanon päälle [1].
- 2 Asenna kamerakaapelin kiinnittävä teippi [2].
- 3 Vedä näyttökaapeli ja kamerakaapeli näytön takakansi- ja antennikokoonpanon reititysohjainten läpi [3].

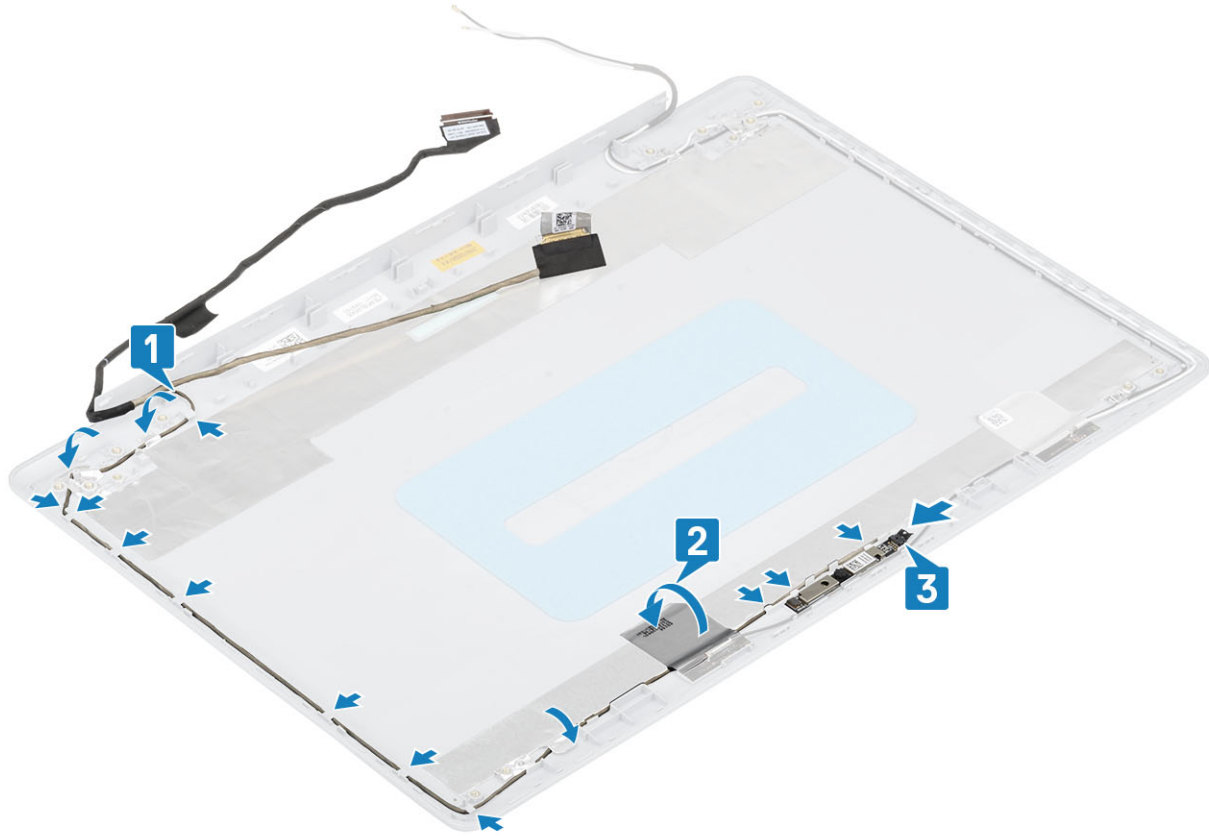

Seuraavat vaiheet

- 1 Asenna näyttön saranat.
- 2 Asenna näyttöpaneeli.
- 3 Asenna näyttön kehys.
- 4 Asenna näyttökokoonpano.
- 5 Asenna WLAN-kortti.
- 6 Asenna akku.
- 7 Asenna rungon suojus.
- 8 Asenna optinen asema.
- 9 Asenna SD-kortti.
- 10 Noudata Tietokoneen käsittelyn jälkeen -kohdan ohjeita.

Virtapainikekortti

Virtapainikekortin irrottaminen

Edellytys

- 1 Noudata Ennen kuin avaat tietokoneen kannen -kohdan menettelyä.
- 2 Irrota SD-kortti.
- 3 Irrota optinen asema.
- 4 Irrota rungon suojus.
- 5 Irrota akku

- 6 Irrota WLAN-kortti
- 7 Irrota lämpölevy
- 8 Irrota näyttökokoonpano

Vaiheet

- 1 Avaa salpa ja irrota virtapainikekortin kaapeli emolevystä [1].
- 2 Irrota teippi, jolla virtapainikekortin kaapeli on kiinnitetty kämmentuki- ja näppäimistökokoonpanoon [2].
- 3 Irrota ruuvi (M2x3), jolla virtapainikekortti on kiinnitetty kämmentuki- ja näppäimistökokoonpanoon [3].
- 4 Nosta virtapainikekortti kaapeleineen irti kämmentuki- ja näppäimistökokoonpanosta [4].

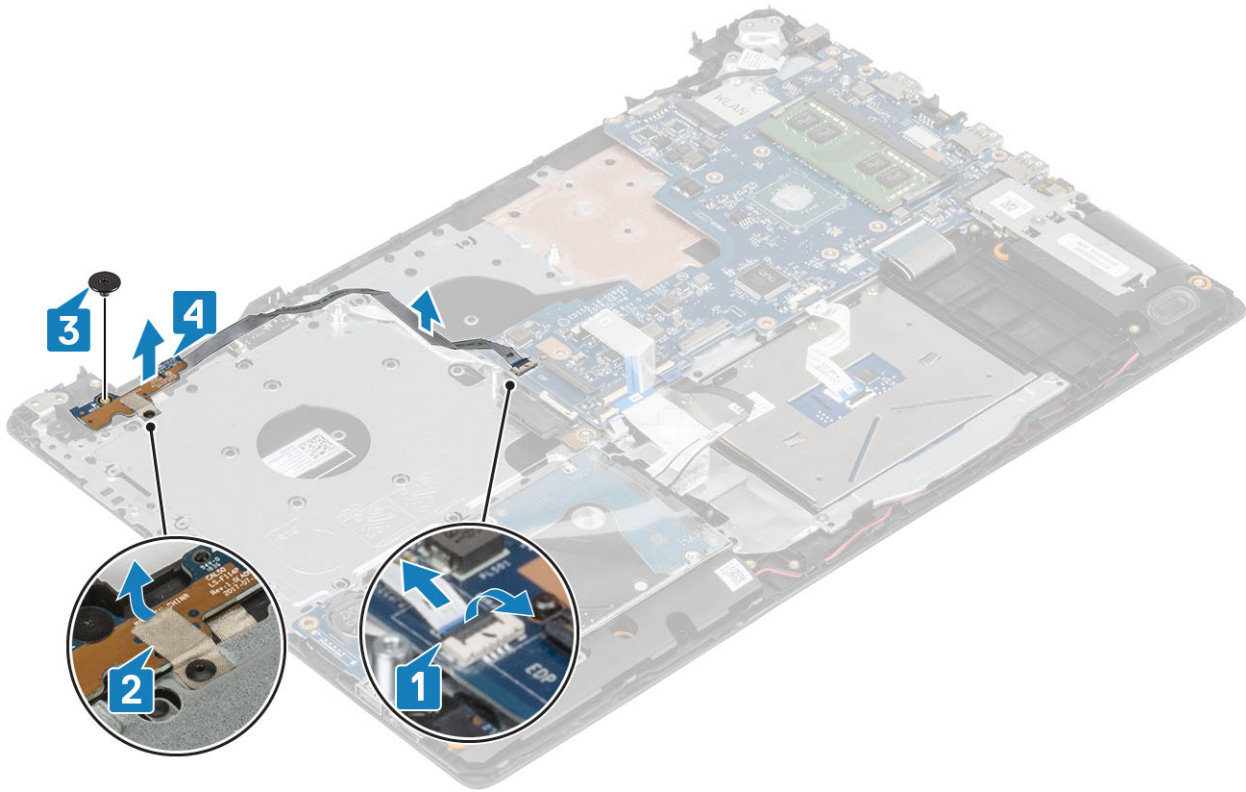

Virtapainikekortin asentaminen

Vaiheet

- 1 Kohdista ja aseta virtapainike kämmentuki- ja näppäimistökokoonpanolle [1].
- 2 Kiinnitä ruuvi (M2x2), jolla virtapainike kiinnittyy kämmentuki- ja näppäimistökokoonpanoon [2].
- 3 Kiinnitä teippi, jolla virtapainikkeen kaapeli kiinnittyy kämmentuki- ja näppäimistökokoonpanoon [3].
- 4 Liitä virtapainikekortin kaapeli emolevyssä olevaan liitäntään [4].

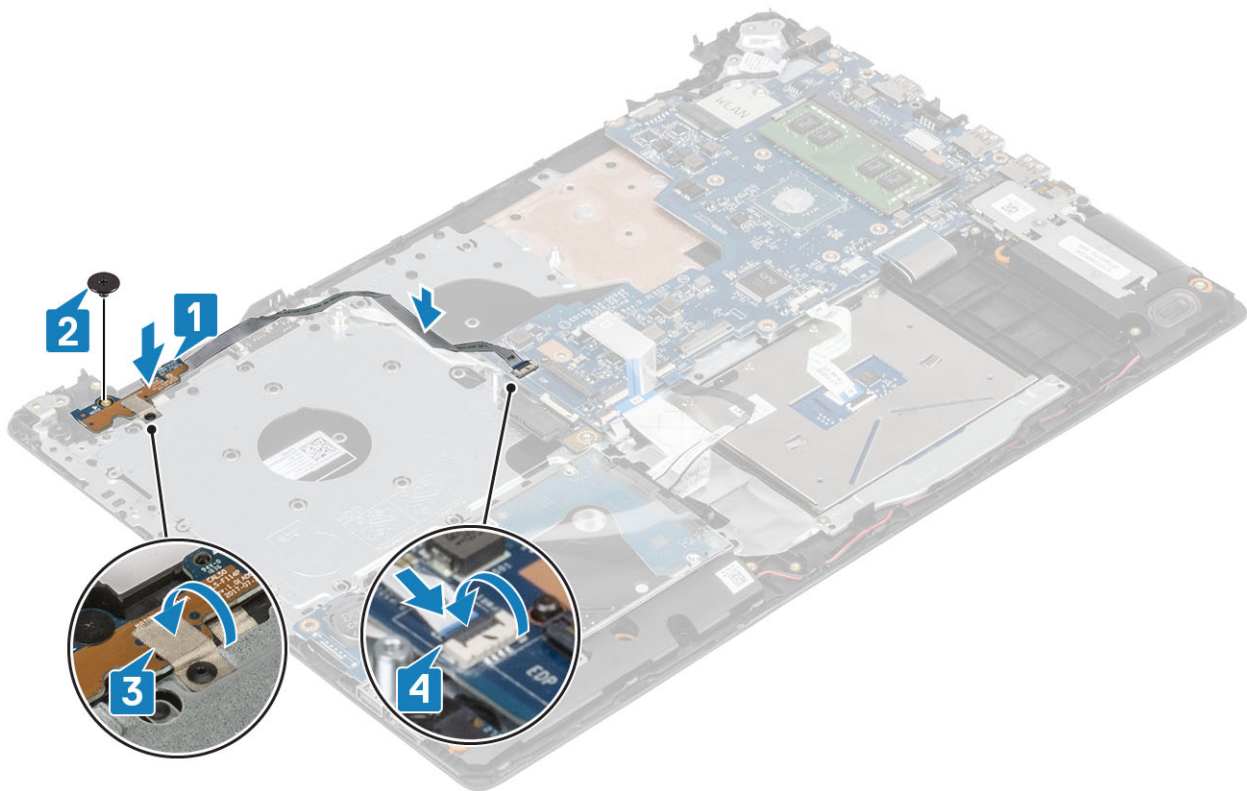

Seuraavat vaiheet

- 1 Asenna näyttökokoonpano.
- 2 Asenna lämpövyyny.
- 3 Asenna WLAN-kortti.
- 4 Asenna akku.
- 5 Asenna rungon suojus.
- 6 Asenna optinen asema.
- 7 Asenna SD-kortti.
- 8 Noudata Tietokoneen käsittelyn jälkeen -kohdan ohjeita.

Virtapainike

Virtapainikkeen irrottaminen

Edellytys

- 1 Noudata Ennen kuin avaat tietokoneen kannen -kohdan menettelyä.
- 2 Irrota SD-kortti.
- 3 Irrota optinen asema.
- 4 Irrota rungon suojus.
- 5 Irrota akku
- 6 Irrota WLAN-kortti
- 7 Irrota lämpölevy
- 8 Irrota näyttökokoonpano
- 9 Irrota virtapainikekortti

Vaiheet

- 1 Irrota M2x2-ruuvi, jolla virtapainike on kiinnitetty kämmentuki- ja näppäimistökokoonpanoon [1]
- 2 Nosta virtapainike irti kämmentuki- ja näppäimistökokoonpanosta [2].

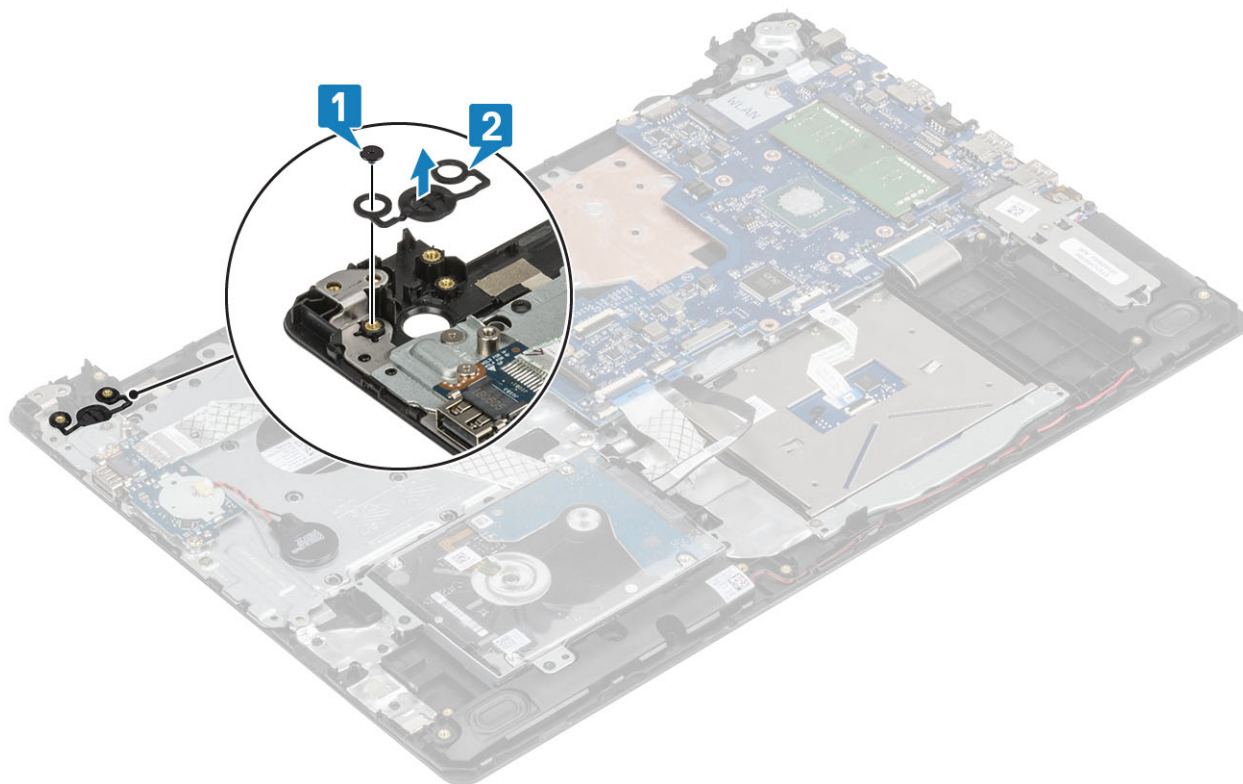

Virtapainikkeen asentaminen

Vaiheet

- 1 Kohdista ja aseta virtapainike kämmentuki- ja näppäimistökokoonpanolle [1].
- 2 Asenna M2x2-ruuvi, jolla virtapainike kiinnittyy kämmentuki- ja näppäimistökokoonpanoon [2]

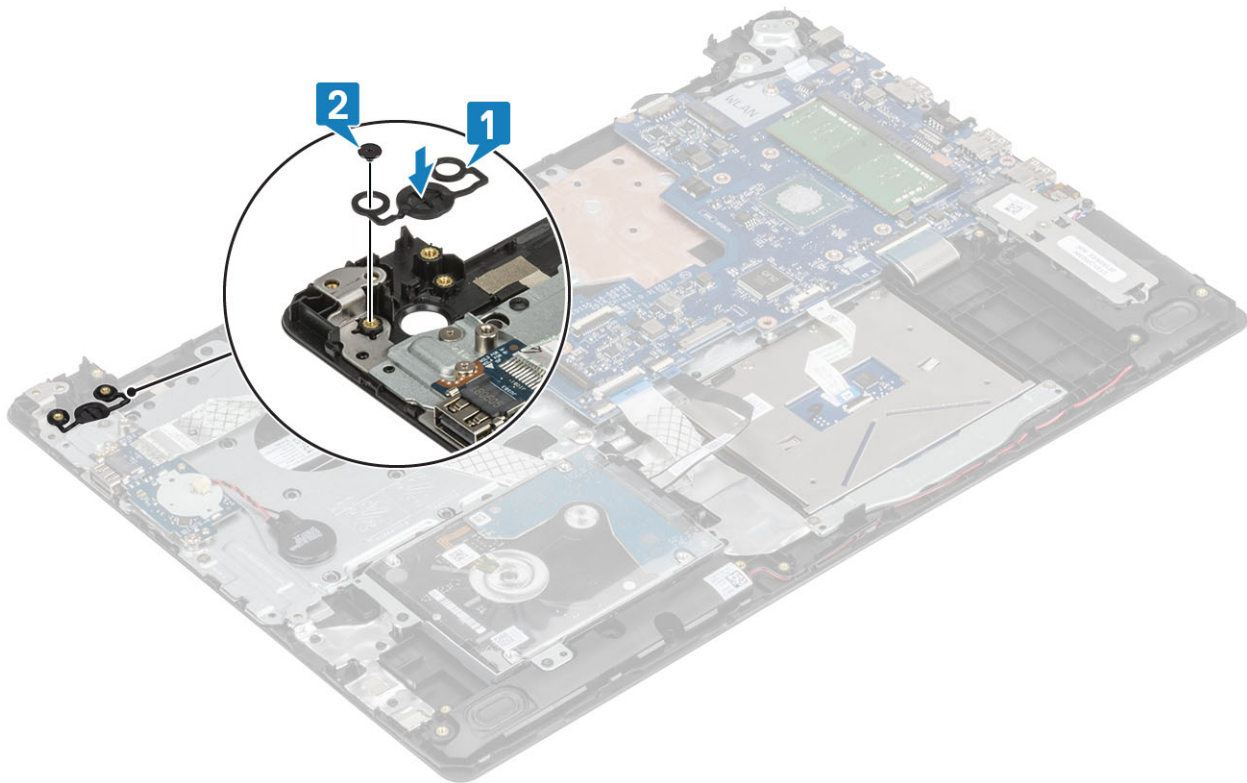

Seuraavat vaiheet

- 1 Asenna [virtapainikekortti](#)
- 2 Asenna [näyttökoonpano](#).
- 3 Asenna [lämpötyyny](#).
- 4 Asenna [WLAN-kortti](#).
- 5 Asenna [akku](#).
- 6 Asenna [rungon suojus](#).
- 7 Asenna [optinen asema](#).
- 8 Asenna [SD-kortti](#).
- 9 Noudata [Tietokoneen käsittelyn jälkeen](#) -kohdan ohjeita.

Virtaliitäntä

Virtaliitännän irrottaminen

Edellytys

- 1 Noudata [Ennen kuin avaat tietokoneen kannen](#) -kohdan menettelyä.
- 2 Irrota [SD-kortti](#).
- 3 Irrota [optinen asema](#).
- 4 Irrota [rungon suojus](#).
- 5 Irrota [akku](#)
- 6 Irrota [WLAN-kortti](#)
- 7 Irrota [näyttökoonpano](#)

Vaiheet

- 1 Irrota virtaliitännän kaapeli emolevyn liitännästä [1].
- 2 Merkitse virtaliitännän kaapelin reititys muistiin ja irrota kaapeli kämmentuki- ja näppäimistökokoonpanon reititysohjaimista [2].
- 3 Irrota ruuvi (M2x2), jolla virtaliitäntä on kiinnitetty kämmentuki- ja näppäimistökokoonpanoon [3].
- 4 Nosta virtaliitäntä kaapeleineen irti kämmentuki- ja näppäimistökokoonpanosta [4].

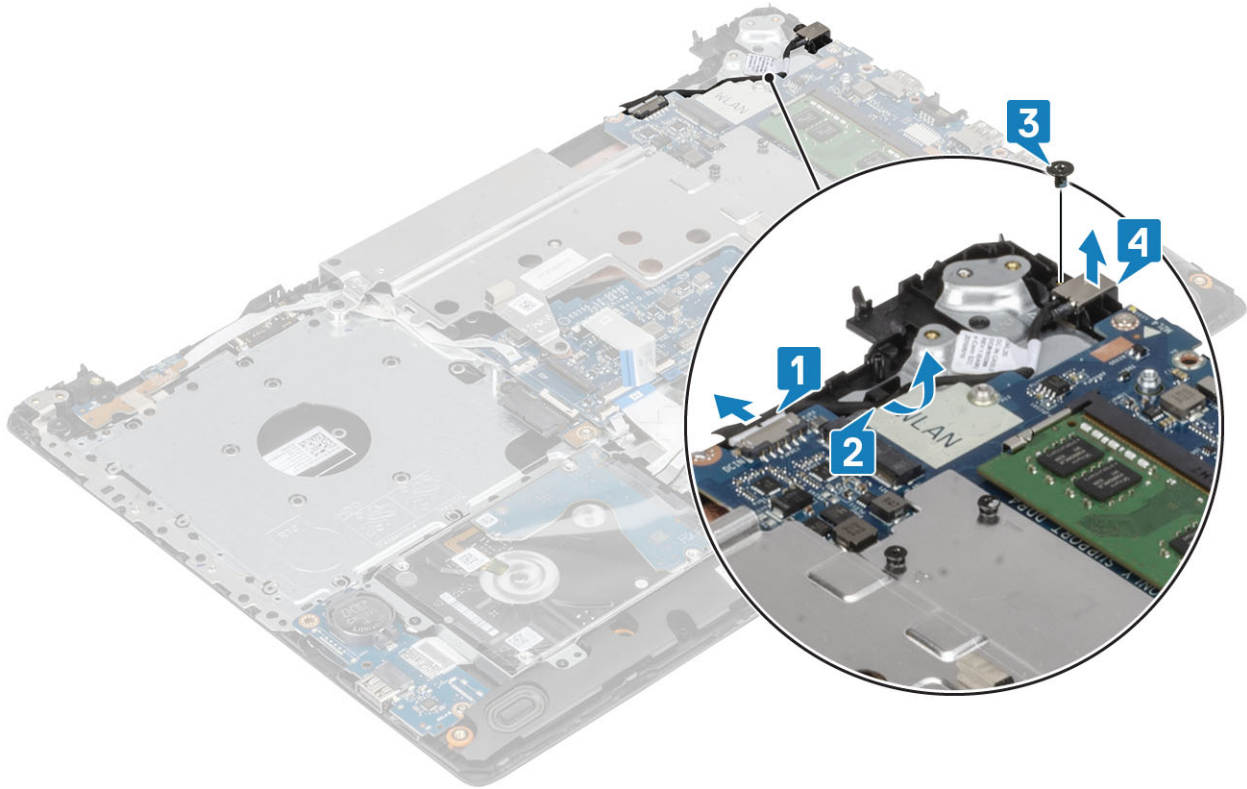

Virtaliitännän asentaminen

- 1 Kohdista virtaliitännän ruuvinreikä kämmentuki- ja näppäimistökokoonpanon ruuvinreikään [1].
- 2 Asenna ruuvi (M2x2), jolla virtaliitäntä kiinnittyy kämmentuki- ja näppäimistökokoonpanoon [2].
- 3 Ohjaa virtaliitännän kaapeli kämmentuki- ja näppäimistökokoonpanon reititysohjaimien läpi [3].
- 4 Kytke virtaliitännän kaapeli emolevyn liitäntään [4].

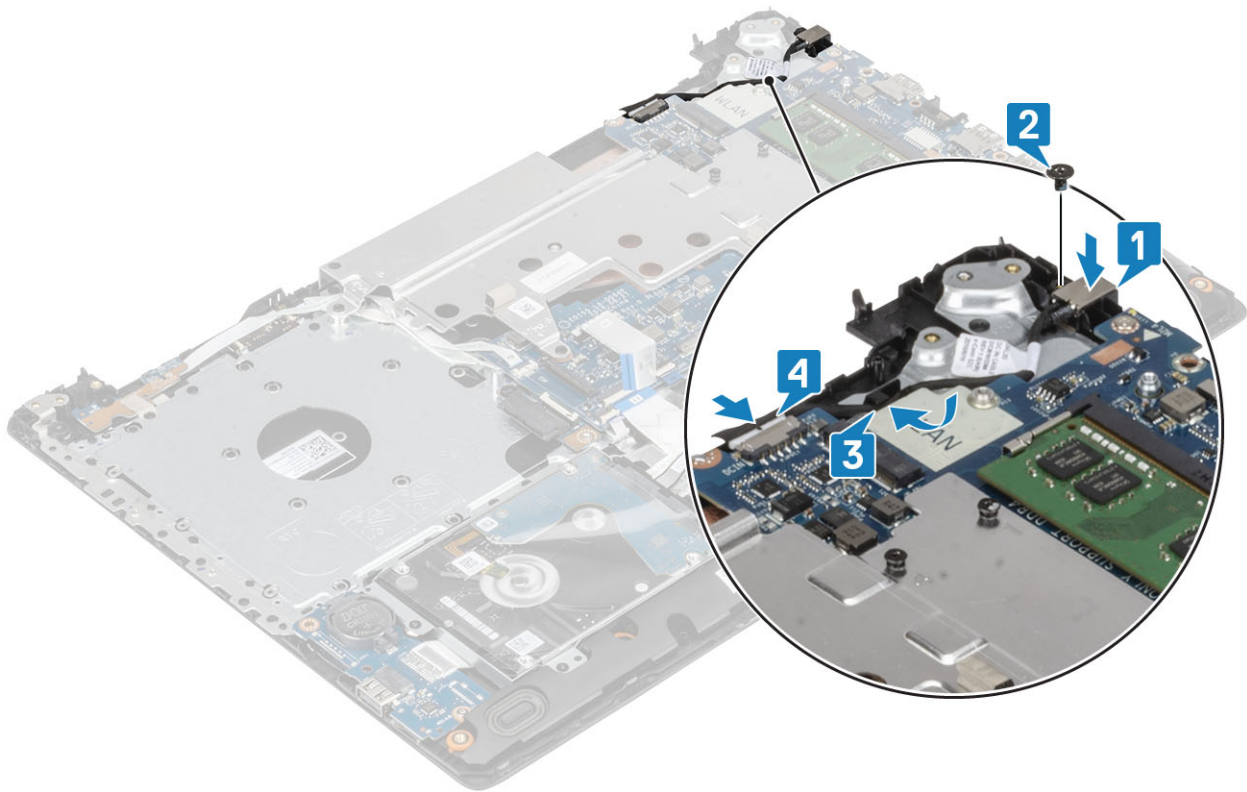

Näytön takakansi

Näytön takakannen irrottaminen

Edellytykset

- 1 Noudata [Ennen kuin avaat tietokoneen kannen](#) -kohdan menettelyä.
- 2 Irrota [SD-kortti](#).
- 3 Irrota [optinen asema](#).
- 4 Irrota [rungon suojus](#).
- 5 Irrota [akku](#)
- 6 Irrota [WLAN-kortti](#)
- 7 Irrota [lämpölevy](#)
- 8 Irrota [näyttökokoonpano](#)
- 9 Irrota [näytön kehys](#)
- 10 Irrota [näyttöpaneeli](#)
- 11 Irrota [näytön saranat](#)
- 12 Irrota [näyttökaapeli](#)

Tietoja tehtävästä

Yllä olevien vaiheiden jälkeen jäljellä on näytön takakansi.

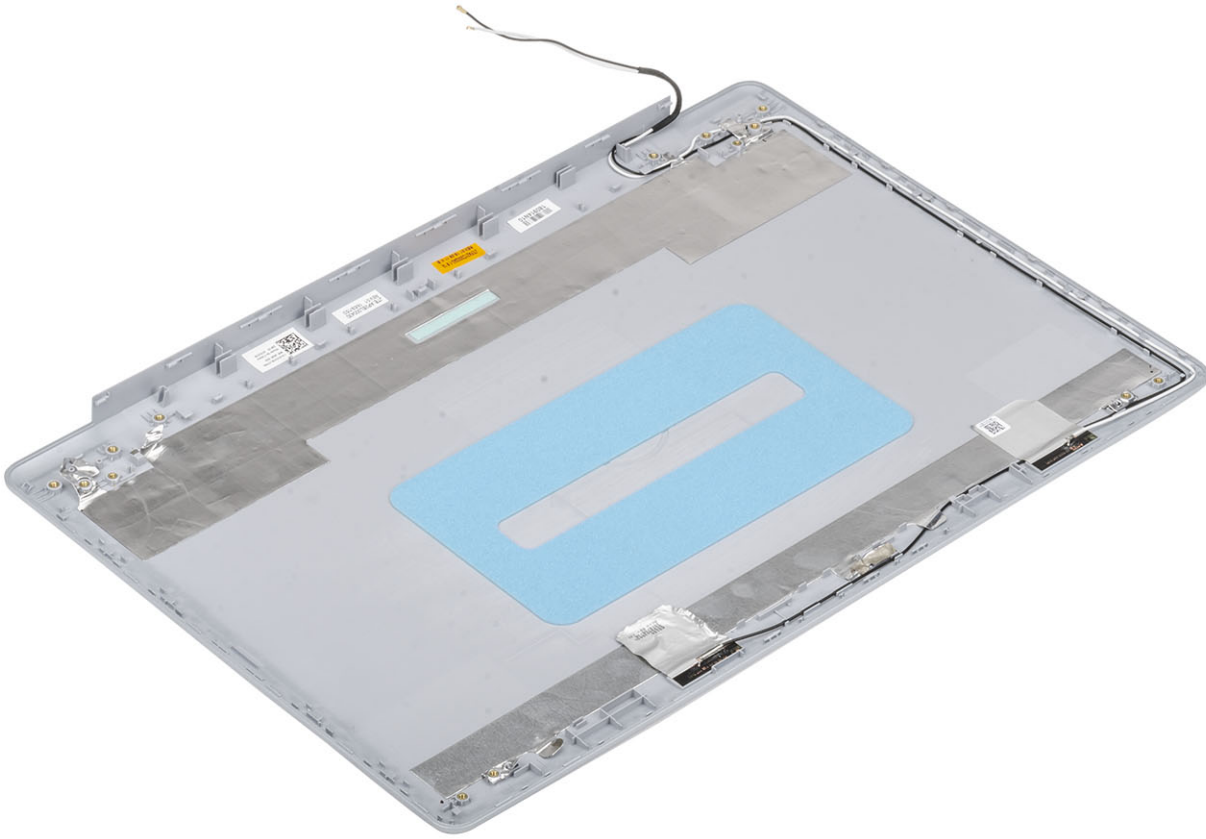

Kämmentuki- ja näppäimistökokoonpano

Kämmentuki- ja näppäimistökokoonpanon irrottaminen

Edellytykset

- 1 Noudata [Ennen kuin avaat tietokoneen kannen](#) -kohdan menettelyä.
- 2 Irrota [SD-kortti](#).
- 3 Irrota [optinen asema](#).
- 4 Irrota [rungon suojus](#).
- 5 Irrota [akku](#)
- 6 Irrota [muisti](#)
- 7 Irrota [WLAN-kortti](#)
- 8 Irrota [SSD-levy](#)
- 9 Irrota [kaiuttimet](#)
- 10 Irrota [nappiparisto](#)
- 11 Irrota [kiintolevykokoonpano](#)
- 12 Irrota [lämpötyyny](#)
- 13 Irrota [I/O-kortti](#)
- 14 Irrota [kosketuslevy](#)
- 15 Irrota [näyttökokoonpano](#)
- 16 Irrota [virtapainikekortti](#)

- 17 Irrota [sormenjälkilukijalla varustettu virtapainike](#)
- 18 Irrota [virtapainike](#)
- 19 Irrota [näytön saranat](#)
- 20 Irrota [virtaliitäntä](#)
- 21 Irrota [emolevy](#).

Tietoja tehtävästä

Yllä olevien vaiheiden jälkeen jäljellä on kämmentuki- ja näppäimistökokoonpano.



Vianmääritys

ePSA (Enhanced Pre-boot System Assessment) -diagnoosi

VAROITUS: Käytä ePSA-diagnoosia ainoastaan oman tietokoneesi testaamiseen. Ohjelmiston käyttäminen muissa tietokoneissa saattaa tuottaa virheellisiä tuloksia tai virheilmoituksia.

ePSA-diagnostiikka (järjestelmädiagnostiikka) suorittaa laitteiston täydellisen tarkistuksen. ePSA on osa BIOS:ia, ja se käynnistetään BIOS:ista sisäisesti. Kiinteä järjestelmän diagnoosi tarjoaa vaihtoehtoja tietyille laitteille tai laiteryhmillä, joilla voidaan

- suorittaa testit automaattisesti tai interaktiivisesti
- toistaa testit
- esittää tai tallentaa testin tulokset
- käydä testejä läpi ja valita ylimääräisiä testiasetuksia, jotta viallisista laitteista saataisiin lisää tietoa
- esittää tilailmoituksia, jotka kertovat, onnistuivatko testit
- esittää virheilmoituksia, joissa kerrotaan testauksen aikana havaituista ongelmista

HUOMAUTUS: Eräille laitteille suoritettavat testit vaativat käyttäjältä toimia. Älä poistu päätteen äärestä diagnostiikan suorittamisen aikana.

ePSA-diagnoosin suorittaminen

- 1 Käynnistä tietokone.
- 2 Kun tietokone käynnistyy, paina F12-painiketta Dell-logon ilmestyessä.
- 3 Valitse käynnistysvalikosta **Diagnostics** (Diagnoosi).
- 4 Klikkaa vasemmassa alakulmassa olevaa nuolta.
Esiin tulee diagnoosin aloitussivu.
- 5 Voit siirtyä sivuluettelointiin klikkaamalla oikeassa alakulmassa olevaa nuolta.
Havaitut tuotteet tulevat luetteloon.
- 6 Jos haluat suorittaa tietyn laitteen diagnoositestin, paina Esc ja klikkaa **Yes** (Kyllä) pysäyttääksesi diagnoositestin.
- 7 Valitse vasemmasta ruudusta laite ja klikkaa **Run Tests** (Suorita testit).
- 8 Jos löytyy ongelmia, virhekoodit esitetään.
Merkitse virhekoodi ja validointinumero muistiin ja ota yhteyttä Delliin.

Järjestelmän diagnoosivalot

Akun tilan merkkivalo

Ilmoittaa virran ja akun latauksen tilan.

Tasaisen valkoinen – Verkkolaite on kytketty, ja akussa on enemmän kuin 5 % latausta.

Keltainen – Tietokone toimii akkuvirralla, ja akussa on alle 5 % latausta.

Off (Pois)

- Verkkolaite on kytketty ja akku on ladattu täyteen.
- Tietokone toimii akkuvirralla, ja akussa on enemmän kuin 5 % latausta.
- Tietokone on lepotilassa, horroksessa tai sammuksissa.

Virran ja akun tilan merkkivalot vilkkuvat keltaisena ja kuulet äänimerkin ilmoituksena virheestä.

Esimerkiksi virran ja akun tilan merkkivalo vilkahtaa keltaisena kahdesti, mitä seuraa tauko, ja sitten vilkahtaa valkoisena kolme kertaa, mitä seuraa tauko. Tämä 2,3-sarja jatkuu, kunnes tietokone sammutetaan, ja se tarkoittaa, että muistia tai RAMia ei löydy.

Seuraavassa taulukossa näytetään virran ja akun tilavalon valaistuskuviot ja niihin liittyvät ongelmat.

Taulukko 4. Merkkivalokoodit

Diagnostiikan merkkivalokoodit	Ongelman kuvaus
2,1	Suoritinvirhe
2,2	Emolevy: BIOS- tai ROM-virhe
2,3	Muistia tai RAM:ia ei havaittu
2,4	Muisti- tai RAM-virhe
2,5	Asennettu virheellinen muisti
2,6	Emolevy- tai piirisarjavirhe
2,7	Näytön virhe
3,1	Vika nappiparistossa
3,2	PCI-/näytönohjain-/siruvika
3,3	Palautuslevykuvaa ei löydy
3,4	Palautuslevykuva löytyy mutta on virheellinen.
3, 5	Virtakiskon virhe
3, 6	Järjestelmän BIOS:in päivitys on kesken
3, 7	Management Engine -virhe

Kameran tilavalo: Ilmoittaa, onko kamera käytössä.

- Tasaisen valkoinen – Kamera on käytössä.
- Sammuksissa – Kamera ei ole käytössä.

Caps Lock -tilavalo: Ilmoittaa, onko Caps Lock käytössä.

- Tasaisen valkoinen – Caps Lock on käytössä.
- Sammuksissa – Caps Lock on poissa käytöstä.

BIOS:in nollaaminen (USB-avain)

- 1 Lataa uusin BIOS:in määrittelyohjelma seuraamalla [BIOS:in nollaaminen](#) -kohdan vaiheita 1–7.
- 2 Luo USB-käynnistyslaite. Lisätietoja on tietokannan artikkelissa [SLN143196](#) osoitteessa www.dell.com/support.
- 3 Kopioi BIOS-määrittelyohjelma USB-käynnistysasemalle.
- 4 Liitä USB-käynnistysasema tietokoneeseen, jonka BIOS:in haluat päivittää.
- 5 Käynnistä tietokone uudelleen ja paina **F12**, kun näet Dell-logon näytöllä.
- 6 Valitse USB-käynnistyslaite **kertakäynnistysvalikosta**.
- 7 Kirjoita BIOS-määrittelyohjelman tiedostonimi ja paina **Enter**.
- 8 **BIOS-päivitystyökalu** avautuu. Suorita BIOS-päivitys loppuun noudattamalla näytön ohjeita.

BIOS:in flash-päivitys

Tietoja tehtävästä

Voit joutua flash-päivittämään BIOS:in, kun päivitys on saatavilla tai kun vaihdat emolevyn.

Voit suorittaa BIOS:in flash-päivityksen seuraavasti:

Vaiheet

- 1 Käynnistä tietokone.
- 2 Siirry osoitteeseen www.dell.com/support.
- 3 Klikkaa **Product support** (Tuotetuki), anna tietokoneen huoltomerkki ja klikkaa **Submit** (Lähetä).

HUOMAUTUS: Jos et tiedä huoltomerkkiä, käytä automaattista tunnistusta tai valitse tietokoneen malli selaamalla manuaalisesti.

- 4 Napsauta **Drivers & downloads (Ohjaimet ja ladattavat tiedostot) > Find it myself (Etsin sen itse)**.
- 5 Valitse tietokoneeseesi asennettu käyttöjärjestelmä.
- 6 Selaa sivua alaspäin ja laajenna **BIOS**.
- 7 Napsauta **Lataa** ladataksesi tietokoneen BIOS:in tuoreimman version.
- 8 Kun lataus on valmis, siirry kansioon, johon tallensit BIOS-päivitystiedoston.
- 9 Kaksoisnapsauta BIOS-päivitystiedoston kuvaketta ja noudata näytön ohjeita.

Varmuuskopiointi- ja palautuslaitteenvaihtoehdot

Dell suosittelee useita vaihtoehtoja Dell-tietokoneen Windows-käyttöjärjestelmän palauttamiseksi. Lisätietoja on kohdassa [Dell-tietokoneiden Windows-käyttöjärjestelmien varmuuskopiointi- ja palautuslaitteenvaihtoehdot](#).

Wi-Fin nollaaminen

Tietoja tehtävästä

Jos tietokone ei voi muodostaa verkkoyhteyttä Wi-Fi-ongelman vuoksi, Wi-Fin nollaaminen saattaa korjata ongelman. Voit nollata Wi-Fin seuraavasti:

HUOMAUTUS: Joidenkin internetpalveluntarjoajien modeemi ja reititin ovat yhtenäinen laite.

Vaiheet

- 1 Sammuta tietokone.
- 2 Katkaise modeemista virta.
- 3 Katkaise reitittimestä virta.
- 4 Odota 30 sekuntia.
- 5 Käynnistä reititin.
- 6 Käynnistä modeemi.
- 7 Käynnistä tietokone.

Jäännösvirran purkaminen

Tietoja tehtävästä

Jäännösvirta on staattista jäännössähkövarausta, joka säilyy tietokoneella, vaikka se sammutetaan ja akku poistetaan. Pura jäännösvirta noudattamalla seuraavia ohjeita:

Vaiheet

- 1 Sammuta tietokone.
- 2 Irrota verkkolaite tietokoneesta.
- 3 Pidä virtapainiketta painettuna 15 sekuntia jäännösvirran purkamiseksi.
- 4 Kytke verkkolaite tietokoneeseen.

Avun saaminen

Dellin yhteystiedot

Edellytys

① **HUOMAUTUS:** Jos käytössäsi ei ole Internet-yhteyttä, käytä ostolaskussa, lähetysluettelossa, laskussa tai Dellin tuoteluettelossa olevia yhteystietoja.

Tietoja tehtävästä

Dell tarjoaa monia online- ja puhelinpohjaisia tuki- ja palveluvaihtoehtoja. Niiden saatavuus vaihtelee maa- ja tuotekohtaisesti, ja jotkut palvelut eivät välttämättä ole saatavilla alueellasi. Dellin myynnin, teknisen tuen ja asiakaspalvelun yhteystiedot:

Vaiheet

- 1 Siirry osoitteeseen **Dell.com/support**.
- 2 Valitse tukiluokka.
- 3 Tarkista maa tai alue sivun alareunan avattavasta **Choose A Country/Region (Valitse maa/alue)** -luettelosta
- 4 Valitse tarpeitasi vastaava palvelu- tai tukilinkki.