

# Dell Vostro 3580

Servisni priručnik



## Napomene, mere opreza i upozorenja

 | **NAPOMENA:** NAPOMENA ukazuje na važne informacije koje će vam pomoći da iskoristite proizvod na bolji način.

 | **OPREZ:** OPREZ ukazuje na potencijalno oštećenje hardvera ili gubitak podataka i saopštava vam kako da izbegnete problem.

 | **UPOZORENJE:** UPOZORENJE ukazuje na potencijalno oštećenje imovine, telesne povrede i smrtni ishod.

© 2019. Dell Inc. ili podružnice. Sva prava zadržana. Dell, EMC, i drugi žigovi su žigovi Dell Inc. ili njegovih podružnica. Drugi žigovi su vlasništvo njihovih vlasnika.

<b>1 Rad na računaru.....</b>	<b>6</b>
Bezbednosna uputstva.....	6
Isključivanje računara — Windows 10.....	6
Pre rada u unutrašnjosti računara.....	7
Posle rada u unutrašnjosti računara.....	7
<b>2 Tehnologija i komponente.....</b>	<b>8</b>
DDR4.....	8
Detalji o memoriji DDR4.....	8
Greške u vezi sa memorijom.....	9
HDMI 1.4.....	9
HDMI 1.4 funkcije.....	9
Prednosti HDMI interfejsa.....	10
Funkcije USB-a.....	10
USB 3.0/USB 3.1 Gen 1 (SuperSpeed USB).....	10
Brzina.....	11
Primene.....	11
Kompatibilnost.....	12
Intel Optane memorija.....	12
Omogućavanje Intel Optane memorije.....	12
Onemogućavanje Intel Optane memorije.....	13
<b>3 Uklanjanje i instaliranje komponenti.....</b>	<b>14</b>
Preporučeni alati.....	14
Lista zavrtnja.....	14
Micro Secure Digital kartica.....	15
Uklanjanje Micro Secure Digital kartice.....	15
Postavljanje Micro Secure Digital kartice.....	15
Sklop optičke disk jedinice.....	16
Uklanjanje sklopa optičke disk jedinice.....	16
Postavljanje sklopa optičke disk jedinice.....	17
Poklopac osnove.....	18
Uklanjanje poklopca osnove.....	18
Montiranje poklopca osnove.....	20
Baterija.....	21
Bezbednosne mere za litijum-jonsku bateriju.....	21
Uklanjanje baterije.....	22
Montiranje baterije.....	22
Memorijski moduli.....	23
Uklanjanje memorijskog modula.....	23
Montiranje memorijskog modula.....	24
WLAN kartica.....	25
Uklanjanje WLAN kartice.....	25

Montiranje WLAN kartice.....	26
Poluprovodnički disk/Intel Optane memorijski modul.....	27
Uklanjanje M.2 2230 poluprovodničkog diska.....	27
Postavljanje M.2 2230 poluprovodničkog diska.....	28
Uklanjanje M.2 2280 poluprovodničkog diska ili Intel Optane memorije – opcionalno.....	30
Montiranje M.2 2280 poluprovodničkog diska ili Intel Optane memorije – opcionalno.....	30
Dugmasta baterija.....	31
Uklanjanje dugmaste baterije.....	31
Montiranje dugmaste baterije.....	32
Čvrsti disk.....	33
Uklanjanje sklopa hard diska.....	33
Montiranje sklopa hard diska.....	35
Ventilator sistema.....	37
Uklanjanje ventilatora sistema.....	37
Montiranje ventilatora sistema.....	39
Rashladni element.....	41
Uklanjanje sklopa rashladnog elementa.....	41
Postavljanje sklopa rashladnog elementa.....	42
VGA priključna ploča.....	42
Uklanjanje kabla VGA.....	42
Postavljanje VGA kabla.....	43
Zvučnici.....	44
Uklanjanje zvučnika.....	44
Montiranje zvučnika.....	45
U/I ploča.....	46
Uklanjanje U/I ploče.....	46
Postavljanje U/I ploče.....	48
Tabla osetljiva na dodir.....	49
Uklanjanje sklopa table osetljive na dodir.....	49
Montiranje sklopa table osetljive na dodir.....	51
Sklop ekrana.....	53
Uklanjanje sklopa ekrana.....	53
Montiranje sklopa ekrana.....	56
Ploča dugmeta za napajanje.....	59
Uklanjanje ploče dugmeta za napajanje.....	59
Montiranje ploče dugmeta za napajanje.....	60
Matična ploča.....	61
Uklanjanje matične ploče.....	61
Montiranje matične ploče.....	65
Dugme za napajanje sa čitačem otisaka prstiju.....	68
Uklanjanje dugmeta za napajanje sa čitačem otiska prsta.....	68
Postavljanje dugmeta za napajanje sa čitačem otiska prsta.....	69
Port adaptera za napajanje.....	70
Uklanjanje porta adaptera za napajanje.....	70
Montiranje porta adaptera za napajanje.....	71
Okno ekrana.....	72
Uklanjanje okvira ekrana.....	72

Montiranje okvira ekrana.....	73
Kamera.....	74
Uklanjanje kamere.....	74
Montiranje kamere.....	75
Ploča ekrana.....	76
Uklanjanje ploče ekrana.....	76
Postavljanje ploče ekrana.....	78
Zglobovi ekrana.....	80
Uklanjanje zglobova ekrana.....	80
Montiranje zglobova ekrana.....	81
Kabl ekrana.....	82
Uklanjanje kabla ekrana.....	83
Montiranje kabla ekrana.....	84
Sklop zadnjeg poklopca ekrana i antene.....	85
Uklanjanje zadnjeg poklopca ekrana.....	85
Montiranje zadnjeg poklopca ekrana.....	87
Sklop oslonca za dlan i tastature.....	88
Uklanjanje sklopa oslonca za dlan i tastature.....	88
<b>4 Rešavanje problema.....</b>	<b>90</b>
Poboljšana procena sistema pre pokretanja (ePSA) - dijagnostika.....	90
Pokretanje ePSA dijagnostike.....	90
Svetla za dijagnostiku sistema.....	90
Flešovanje BIOS-a (USB ključ).....	91
Flešovanje BIOS-a.....	92
Medijum sa rezervnom kopijom i opcije za oporavak sistema.....	92
Isključivanje i ponovno uključivanje Wi-Fi funkcije.....	92
Oslobađanje zaostale energije.....	92
<b>5 Dobijanje pomoći.....</b>	<b>94</b>
Kontaktiranje kompanije Dell.....	94

# Rad na računaru

## Bezbednosna uputstva

### Preduslov

Koristite sledeće bezbednosne smernice kako biste zaštitili računar od mogućih oštećenja i osigurali ličnu bezbednost. Osim ako je drugačije navedeno, svaka procedura obuhvaćena ovim dokumentom pretpostavlja da postoje slijedeći uslovi:

- Pročitali ste bezbednosne informacije koje ste dobili uz računar.
- Komponenta se može zameniti ili, ako je kupljena odvojeno, instalirati izvođenjem procedure uklanjanja u obrnutom redosledu.

### Informacije o ovom zadatku

- ⚠ **UPOZORENJE:** Odspojite sve izvore napajanja pre nego što otvorite poklopac ili ploče računara. Nakon rada u unutrašnjosti računara, vratite sve poklopce, ploče i zavrtnje pre nego što računar povežete na izvor napajanja.
- ⚠ **UPOZORENJE:** Pre rada u unutrašnjosti računara, pročitajte bezbednosne informacije koje su isporučene sa vašim računalom. Dodatne informacije o najboljim bezbednosnim praksama potražite na [početnoj stranici za usklađivanje sa propisima](#)
- ⚠ **OPREZ:** Mnoge popravke na vašem računaru treba da obavlja samo ovlašćeni serviser. Vi treba da obavljate rješavanje problema i jednostavne popravke kao što je određeno u dokumentaciji proizvoda, ili na osnovu smjernica servisa na mreži ili telefonskog servisa i tima za podršku. Šteta usled servisiranja koje nije ovlastila kompanija Dell nije pokrivena vašom garancijom. Pročitajte i poštujujte bezbednosna uputstva koja ste dobili uz proizvod.
- ⚠ **OPREZ:** Da biste izbegli elektrostatičko pražnjenje, uzemljite se pomoću trake za uzemljenje ili povremeno dodirujte neobojenu metalnu površinu dok istovremeno dodirujete konektor na zadnjem delu računara.
- ⚠ **OPREZ:** Pažljivo rukujte komponentama i karticama. Ne dodirujte komponente ili kontakte na kartici. Karticu držite za krajeve ili za metalnu montažnu konzolu. Komponente kao što je procesor držite za krajeve, ne za pinove.
- ⚠ **OPREZ:** Kada odspajate kabl, povucite njegov konektor ili navlaku, a ne sam kabl. Neki kablovi imaju konektore sa sigurnosnim kukicama; ako odspajate ovaj tip kablova, pritisnite sigurnosnu kukicu pre nego što odspojite kabl. Kada razdvajate konektore, držite ih ravnomerno poravnate kako bi se izbeglo savijanje pinova konektora. Takođe, pre nego što povežete kabl, proverite da li su oba konektora ispravno usmerena i poravnata.
- ℹ **NAPOMENA:** Boja vašeg računara i nekih komponentata može izgledati drugačije u odnosu na one prikazane u ovom dokumentu.

## Isključivanje računara — Windows 10

### Informacije o ovom zadatku

- ⚠ **OPREZ:** Da bi se izbegao gubitak podataka, sačuvajte i zatvorite sve otvorene datoteke i zatvorite sve otvorene programe pre nego što isključite računar ili uklonite bočni poklopac.

### Koraci

- 1 Kliknite na ili dodirnite .
- 2 Kliknite na ili dodirnite , pa kliknite na ili dodirnite **Shut down** (isključiti).

- ℹ **NAPOMENA:** Uvjerite se da su računar i svi priključeni uređaji isključeni. Ako se računar i priključeni uređaji ne isključe automatski prilikom isključivanja operativnog sistema, pritisnite i držite dugme za uključivanje/isključivanje oko 6 sekundi da biste ih isključili.

# Pre rada u unutrašnjosti računara

## Informacije o ovom zadatku

Da biste izbegli oštećenje računara, prođite kroz sledeće korake pre nego što počnete sa radom u unutrašnjosti računara.

### Koraci

- 1 Obavezno poštujujte [Bezbednosna uputstva](#).
- 2 Uverite se da je vaša radna površina ravna i čista da biste sprečili grebanje poklopca računara.
- 3 Isključite računar.
- 4 Odspojite sve mrežne kablove iz računara.

**⚠ OPREZ:** Da biste odspojili mrežni kabl, prvo isključite kabl iz računara a zatim isključite kabl iz mrežnog uređaja.

- 5 Isključite računar i sve priključene uređaje iz pripadajućih električnih utičnica.
- 6 Pritisnite i zadržite taster za napajanje dok odspajate računar da biste uzemljili matičnu ploču.

**ⓘ NAPOMENA:** Da biste izbegli elektrostatičko pražnjenje, uzemljite se pomoću trake za uzemljenje ili povremeno dodirujte neobojenu metalnu površinu zajedno sa konektorom na zadnjem delu računara.

# Posle rada u unutrašnjosti računara

## Informacije o ovom zadatku

Nakon što završite bilo koju proceduru zamene, a pre nego što uključite računar, uverite se da su svi eksterni uređaji, kartice i kablovi povezani.

### Koraci

- 1 Povežite bilo koje telefonske ili mrežne kablove na računar.

**⚠ OPREZ:** Za povezivanje mrežnog kabla, prvo priključite kabl na mrežni uređaj, a zatim ga priključite na računar.

- 2 Priključite računar i sve priključene uređaje na odgovarajuće električne utičnice.
- 3 Uključite računar.
- 4 Ako je potrebno, proverite da li računar radi ispravno pokretanjem programa **ePSA Diagnostics**.

# Tehnologija i komponente

**ⓘ NAPOMENA:** Uputstva iz ovog odeljka odnose se na računare isporučene sa operativnim sistemom Windows 10. Windows 10 je fabrički instaliran operativni sistem na ovom računaru.

Teme:

- DDR4
- HDMI 1.4
- Funkcije USB-a
- Intel Optane memorija

## DDR4

DDR4 (četvrta generacija memorije sa dvostrukom brzinom prenosa podataka) je brži naslednik DDR2 i DDR3 tehnologija i pruža do 512 GB kapaciteta, u poređenju sa 128 GB po DIMM-u za DDR3. DDR4 sinhrona dinamička radna memorija ima drugačiji raspored kontakata od SDRAM i DDR modula kako bi se onemogućila instalacija pogrešnog tipa memorije u sistemu.

DDR4 za rad zahteva 20 posto manje struje, tj. samo 1,2 V, u poređenju sa 1,5 V, koliko zahteva DDR3. DDR4 takođe podržava novi režim duboke isključenosti, koji omogućava uređaju da uđe u stanje pripravnosti bez potrebe za osvežavanjem memorije. Očekuje se da će režim duboke isključenosti smanjiti potrošnju u stanju pripravnosti za 40 do 50 posto.

## Detalji o memoriji DDR4

Suptilne razlike između memorijskih modula DDR3 i DDR4 navedene su ispod.

Razlika u identifikacionom zarezu

Ključni urez na DDR4 modulu nalazi se na drugačijem mestu nego na DDR3 modulu. Oba zarezova su na ivici za umetanje, ali je lokacija DDR4 zarezova malo drugačija kako se modul ne bi montirao na matične ploče ili platforme koje nisu kompatibilne.

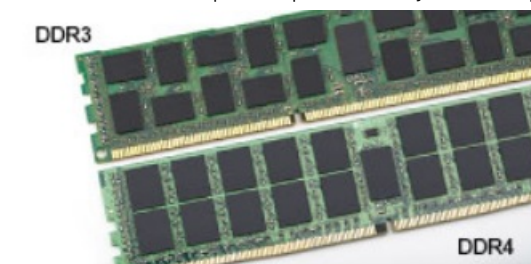

**Slika 1. Razlike u urezima**

Povećana debljina

DDR4 moduli su nešto deblji od DDR3 modula kako bi bilo mesta za više signalnih slojeva.



Slika 2. Razlika u debljini

Zakrivljena ivica

DDR4 moduli se odlikuju zakrivljenom ivicom, što pomaže prilikom ubacivanja modula u ležište i smanjuje pritisak na štampanu pločicu tokom instalacije memorije.



Slika 3. Zakrivljena ivica

## Greške u vezi sa memorijom

Greške u vezi sa memorijom sistema prikazuju nove kodove otkazivanja UKLJUČENO-BLJESAK-BLJESAK ili UKLJUČENO-BLJESAK-UKLJUČENO. Ako memorija potpuno otkáže, LCD se ne uključuje. Probajte da rešite mogući problem sa memorijom tako što ćete isprobati pouzdane memorijske module na konektorima memorije pri dnu sistema ili ispod tastature, kao kod nekih portabilnih sistema.

**ⓘ | NAPOMENA: DDR4 memorija je ugrađena u ploču i nije zamenjivi DIMM, kao što je prikazano i nazvano.**

## HDMI 1.4

U ovoj temi je objašnjen interfejs HDMI 1.4 i njegove funkcije zajedno sa njegovim prednostima.

HDMI (High-Definition Multimedia Interface – multimedijiski interfejs visoke definicije) je standardni nekomprimovan, potpuno digitalni audio/video interfejs. HDMI pruža interfejs između svih kompatibilnih digitalnih audio/video izvora, poput DVD plejera ili A/V prijemnika i kompatibilnog audio i/ili video monitora, kao što je digitalni TV (DTV). Predviđena primena za HDMI TV uređaje i DVD plejere. Najveća prednost je smanjenje kablova i mere zaštite sadržaja. HDMI podržava standardni i poboljšani video, kao i video visoke rezolucije i višekanalni digitalni audio preko jednog kabla.

**ⓘ | NAPOMENA: HDMI 1.4 obezbeđuje audio podršku za 5.1 kanalni sistem.**

## HDMI 1.4 funkcije

- **HDMI Ethernet Channel (HDMI Ethernet kanal)** - Dodaje umrežavanje velike brzine na HDMI link, što korisnicima omogućava da u potpunosti iskoriste svoje IP uređaje bez posebnog Ethernet kabla
- **Audio Return Channel (Audio povratni kanal)** - Omogućava da televizor povezan HDMI kablom sa ugrađenim tjunerom šalje audio podatke "uzvodno" na prostorni (surround) audio sistem i na taj način eliminiše potrebu za posebnim audio kablom
- **3D (3D)** - Definiše ulazno/izlazne protokole za osnovne 3D video formate i na taj način utire put pravim aplikacijama za 3D igrice i 3D kućni bioskop

- **Content Type (Tip sadržaja)** - Signalizacija tipova sadržaja u realnom vremenu između prikaza i izvora, što omogućava da televizor optimizuje postavke slike na osnovu tipa sadržaja
- **Additional Color Spaces (Dodatni obojeni prostori)** - Dodaje podršku za dodatne modele boja koji se koriste u digitalnoj fotografiji i računarskoj grafici
- **4K podrška (Podrška za 4k)** – Omogućava video rezolucije mnogo veće od 1080 p i na taj način podržava prikaze sledeće generacije koji će parirati sistemima digitalnog bioskopa koji se koriste u mnogim komercijalnim bioskopima
- **HDMI Micro Connector (HDMI mikro konektor)** - Novi, manji konektor za telefone i druge prenosive uređaje, koji podržava video rezolucije do 1080p
- **Automotive Connection System (Sistem povezivanja sa vozilom)** - Novi kablovi i konektori za video sisteme u vozilima, koji su dizajnirani da ispune jedinstvene zahteve okruženja u vozilima i isporuče istinski HD kvalitet

## Prednosti HDMI interfejsa

- Kvalitetni HDMI prenosi nekomprimovanog digitalnog audio i video signala za najviši, najoštrij kvalitet slike.
- Jeftini HDMI pruža kvalitet i funkcionalnost digitalnog interfejsa i istovremeno podržava nekomprimovane video formate na jednostavan, ekonomičan način
- Audio HDMI podržava više audio formata, od standardnog stereo do višekanalnog prostornog zvuka
- HDMI kombinuje video i višekanalni audio u jednom kablju i na taj način eliminiše troškove, složenost i zbrku više kablova koji se trenutno koriste u A/V sistemima
- HDMI podržava komunikaciju između video izvora (kao što je DVD plejer) i DTV-a i na taj način omogućava novu funkcionalnost

## Funkcije USB-a

Univerzalna serijska magistrala ili USB je predstavljena 1996. godine. Značajno je pojednostavila vezu između matičnih računara i perifernih uređaja kao što su miševi, tastature, spoljne disk jedinice i štampači.

Bacimo kratak pogled na USB evoluciju koji je prikazan u tabeli u nastavku.

Tabela 1. USB evolucija

Tip	Brzina prenosa podataka	Kategorija	Godina uvođenja
USB 2.0	480 Mb/s	Velika brzina	2000.
USB 3.0/USB 3.1 Gen 1	5 Gb/s	Veoma velika brzina	2010.
USB 3.1 Gen 2	10 Gb/s	Veoma velika brzina	2013

## USB 3.0/USB 3.1 Gen 1 (SuperSpeed USB)

Godinama je USB 2.0 duboko ukorenjen kao podrazumevani interfejs standard u svetu računara sa oko 6 milijardi prodatih uređaja, a ipak potreba za većim brzinama raste zbog sve brže računarske opreme i sve većih zahteva u vezi sa propusnim opsegom. USB 3.0/USB 3.1 Gen 1 konačno ima odgovor na zahteve potrošača sa teoretski 10 puta većom brzinom od svog prethodnika. Ukratko, funkcije interfejsa USB 3.1 Gen 1 su:

- Veće brzine prenosa (do 5 Gb/s)
- Povećana maksimalna snaga magistrale i povećana potrošnja struje uređaja za bolje prilagođavanje uređajima koji su gladni energije
- Nove funkcije za upravljanje energijom
- Prenosi podataka u punom dupleksu i podrška za nove tipove prenosa
- Kompatibilnost sa prethodnom verzijom USB 2.0
- Novi konektori i kabl

Teme u nastavku odnose se na neka najčešće postavljena pitanja u vezi sa interfejsom USB 3.0/USB 3.1 Gen 1.



# Brzina

Trenutno postoje 3 režima brzine definisana prema najnovijoj USB 3.0/USB 3.1 Gen 1 specifikaciji. To su Super-Speed, Hi-Speed i Full-Speed. Novi SuperSpeed režim ima brzinu prenosa od 4,8 Gb/s. Dok specifikacija zadržava Hi-Speed i Full Speed USB režim, koji su poznatiji kao USB 2.0 i 1.1, tim redom, sporiji režimi i dalje rade na 480 Mb/s i 12 Mb/s, tim redom, odnosno i dalje se koriste radi održavanja kompatibilnosti sa prethodnim verzijama.

USB 3.0/USB 3.1 Gen 1 ostvaruje mnogo bolje performanse usled tehničkih promena navedenih u nastavku:

- Dodatna fizička magistrala koja je dodata paralelno postojećoj USB 2.0 magistrali (pogledajte sliku u nastavku).
- USB 2.0 interfejs je prethodno imao četiri žice (napajanje, masa i par za diferencijalne podatke); USB 3.0/USB 3.1 Gen 1 dodaje još četiri žice za dva para diferencijalnih signala (prijem i slanje) za kombinovano ukupno osam veza u konektorima i kablovima.
- USB 3.0/USB 3.1 Gen 1 koristi dvosmerni interfejs za prenos podataka umesto polu-dupleks sistema u interfejsu USB 2.0. Ovo obezbeđuje povećanje teorijskog protoka od 10 puta.

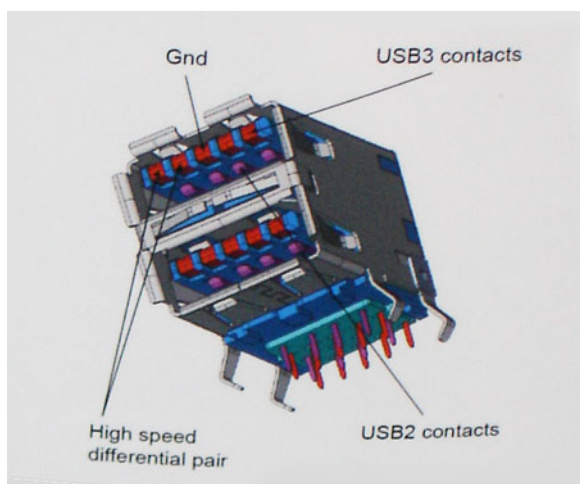

Sa današnjim rastućim zahtevima koji se postavljaju za prenos podataka sa video sadržajem visoke definicije, uređajima za skladištenje veličine terabajta, digitalnim kamerama sa velikim brojem piksela, itd, USB 2.0 možda nije dovoljno brz. Osim toga, nijedna USB 2.0 veza se nikada neće približiti teorijskoj maksimalnoj propusnosti od 480 Mb/s, zbog čega je prenos podataka pri oko 320 Mb/s (40 MB/s) maksimalna brzina u stvarnosti. Slično tome, USB 3.0/USB 3.1 Gen 1 veze nikada neće postići 4,8 Gb/s. Verovatno ćemo zabeležiti maksimalnu stvarnu brzinu od 400 MB/s sa prelazima. Pri ovoj brzini USB 3.0/USB 3.1 Gen 1 predstavlja poboljšanje od 10 puta u odnosu na USB 2.0.

## Primene

USB 3.0/USB 3.1 Gen 1 otvara puteve i obezbeđuje više slobodnog prostora da uređaji pruže bolje sveukupno iskustvo. USB video je ranije bio jedva podnošljiv (u pogledu maksimalne rezolucije, kašnjenja i video kompresije), a sada je lako zamisliti da bi sa 5-10 puta većom pojasnom širinom na raspolaganju USB video rešenja trebalo da rade mnogo bolje. Za DVI sa jednom vezom potrebna je propusna moć od skoro 2 Gb/s. Tamo gde je 480 Mb/s bilo ograničavajuće, 5 Gb/s je više nego obećavajuće. Sa svojom obećanom brzinom od 4,8 Gb/s, standard će naći svoj put do nekih proizvoda koji ranije nisu bili na USB teritoriji, poput spoljašnjih RAID sistema za skladištenje.

U nastavku su navedeni neki od dostupnih proizvoda sa funkcijom SuperSpeed USB 3.0/USB 3.1 Gen 1:

- Spoljašnji Desktop USB 3.0/USB 3.1 Gen 1 hard diskovi
- Prenosni USB 3.0/USB 3.1 Gen 1 hard diskovi
- Bazne stanice i adapteri za USB 3.0/USB 3.1 Gen 1 disk jedinice
- USB 3.0/USB 3.1 Gen 1 fleš diskovi i čitači

- USB 3.0/USB 3.1 Gen 1 diskovi sa permanentnom memorijom
- USB 3.0/USB 3.1 Gen 1 RAID sistemi
- Optičke medijske disk jedinice
- Multimedijски uređaji
- Umrežavanje
- USB 3.0/USB 3.1 Gen 1 adapterske kartice i čvorišta

## Kompatibilnost

Dobra vest je da je USB 3.0/USB 3.1 Gen 1 od početka pažljivo planiran da mirno koegzistira sa USB 2.0. Pre svega, dok USB 3.0/USB 3.1 Gen 1 precizira nove fizičke veze i samim tim nove kablove koji će iskoristiti mogućnosti većih brzina novog protokola, sam konektor zadržava isti pravougaoni oblik sa četiri USB 2.0 kontakta na potpuno istom mestu kao i pre. Pet novih veza koje treba da nezavisno nose primljene i poslate podatke je prisutno na USB 3.0/USB 3.1 Gen 1 kablovima i dolaze u kontakt samo kada je on povezan sa odgovarajućom SuperSpeed USB vezom.

Windows 10 će uvesti ugrađenu podršku za USB 3.1 Gen 1 kontrolere. Ovo je u suprotnosti sa prethodnim verzijama Windows-a, koji nastavlja da zahteva posebne upravljačke programe za USB 3.0/USB 3.1 Gen 1 kontrolere.

## Intel Optane memorija

Intel Optane memorija funkcioniše samo kao akcelerator za skladištenje. Ona ne zamenjuje niti proširuje memoriju (RAM) računara.

**ⓘ NAPOMENA: Intel Optane memorija je podržana na računarima koji ispunjavaju sledeće uslove:**

- Intel Core i3/i5/i7 procesor 7. generacije ili noviji
- Windows 10 64-bitna verzija 1607 ili novija
- Upravljački program za Intel Rapid Storage Technology verzije 15.9.1.1018 ili noviji

**Tabela 2. Specifikacije Intel Optane memorije**

Karakteristika	Specifikacije
Interfejs	PCIe 3x2 NVMe 1.1
Konektor	Slot za M.2 karticu (2230/2280)
Podržane konfiguracije	<ul style="list-style-type: none"> <li>• Intel Core i3/i5/i7 procesor 7. generacije ili noviji</li> <li>• Windows 10 64-bitna verzija 1607 ili novija</li> <li>• Upravljački program za Intel Rapid Storage Technology verzije 15.9.1.1018 ili noviji</li> </ul>
Kapacitet	16 GB

## Omogućavanje Intel Optane memorije

- 1 Na traci zadataka kliknite na okvir za pretragu, pa ukucajte „**Intel Rapid Storage Technology**“.
- 2 Kliknite na **Intel Rapid Storage Technology**.
- 3 Na kartici **Status** kliknite na **Enable** (Omogući) da biste omogućili Intel Optane memoriju.
- 4 Na ekranu sa upozorenjem izaberite kompatibilnu brzu disk jedinicu, pa kliknite na **Yes** (Da) da biste nastavili sa omogućavanjem Intel Optane memorije.
- 5 Kliknite na **Intel Optane memory > Reboot** (Ponovo pokreni) da biste omogućili Intel Optane memoriju.

**ⓘ NAPOMENA: Možda treba da pokrenete aplikacije i do tri puta da biste primetili sve pogodnosti u poboljšanju učinka.**

# Onemogućavanje Intel Optane memorije

## Informacije o ovom zadatku

**OPREZ:** Ne deinstalirajte upravljački program za Intel Rapid Storage Technology kada onemogućite Intel Optane memoriju jer će to dovesti do greške plavog ekrana. Korisnički interfejs za Intel Rapid Storage Technology možete da uklonite bez deinstaliranja upravljačkog programa.

**NAPOMENA:** Onemogućite Intel Optane memoriju pre uklanjanja SATA skladišnog uređaja koji je ubrzan Intel Optane memorijskim modulom računara.

## Koraci

- 1 Na traci zadataka kliknite na okvir za pretragu, pa ukucajte „**Intel Rapid Storage Technology**“.
- 2 Kliknite na **Intel Rapid Storage Technology**. Prikazaće se **Intel Rapid Storage Technology** prozor.
- 3 Na kartici **Intel Optane memorija** kliknite na **Disable** (Onemogući) da biste onemogućili Intel Optane memoriju.
- 4 Kliknite na **Yes** (Da) ako prihvatate upozorenje.  
Prikazaće se napredak onemogućavanja.
- 5 Kliknite na **Reboot** (Ponovo pokreni) da biste dovršili onemogućavanje Intel Optane memorije i resetovali računar.

# Uklanjanje i instaliranje komponenti

## Preporučeni alati

Za procedure u ovom dokumentu mogu se zahtevati sledeći alati:









- Phillips odvrtlač br. 0
- Phillips odvrtlač br. 1
- Plastična olovka

**!** **NAPOMENA:** Odvijač #0 je za zavrtnje 0–1, a odvijač #1 za zavrtnje 2–4











## Lista zavrtnja

U sledećoj tabeli je navedena lista zavrtnja koji se koriste za učvršćivanje različitih komponenti.

**Tabela 3. Lista zavrtnja**

Komponenta	Tip zavrtnja	Količina	Slika zavrtnja
Poklopac osnove	M2,5x6	6	
Baterija	M2x3	4	
Ploča ekrana	M2x2	4	
Ventilator sistema	M2x5	2	
VGA priključna ploča	M2x3	2	
Sklop čvrstog diska	M2x3	4	
Nosač čvrstog diska	M3x3	4	
Rashladni element – neintegrisan	M2x3	3	
Zglobovi	M2,5x2,5	10	

**!** **NAPOMENA:** Boja zavrtnja se može razlikovati u zavisnosti od naručene konfiguracije.

Komponenta	Tip zavrtnja	Količina	Slika zavrtnja
U/I ploča	M2x4	2	
Nosač optičke disk jedinice	M2x3	2	
Priključna ploča optičke disk jedinice	M2x2 sa velikom glavom	1	
Port adaptera za napajanje	M2x2	1	
Ploča dugmeta za napajanje	M2x3	1	
Dugme za napajanje sa čitačem otiska prsta (opcionarno)	M2x2	1	
Poluprovodnički disk	M2x2	1	
Poluprovodnički disk	M2x3	1	
Matična ploča	M2x4	1	
Tabla osetljiva na dodir	M2x2	6	
Nosač bežične kartice	M2x3	1	

## Micro Secure Digital kartica

### Uklanjanje Micro Secure Digital kartice

#### Preduslov

- 1 Sledite proceduru u odeljku [Pre rada u unutrašnjosti računara](#)

#### Koraci

- 1 Pritisnite Micro Secure Digital karticu da biste je oslobodili iz računara.
- 2 Izvucite Micro Secure Digital karticu iz računara.

### Postavljanje Micro Secure Digital kartice

- 1 Gurajte Micro Secure Digital karticu u pripadajući slot tako da "klikne" u ležište.
- 2 Sledite procedure u odeljku [Posle rada u unutrašnjosti računara](#).

# Sklop optičke disk jedinice

## Uklanjanje sklopa optičke disk jedinice

### Preduslovi

- 1 Sledite proceduru u odeljku [Pre rada u unutrašnjosti računara](#)
- 2 Uklonite [SD memorijsku karticu](#)

### Koraci

- 1 Uklonite zavrtnaj (M2x5) koji učvršćuje optičku disk jedinicu za sistem [1].
- 2 Povucite optičku disk jedinicu izvan računara [2].



- 3 Uklonite dva (M2x3) zavrtnja koji učvršćuju konzolu optičke disk jedinice [1].
- 4 Uklonite nosač optičke disk jedinice sa optičke disk jedinice. [2].

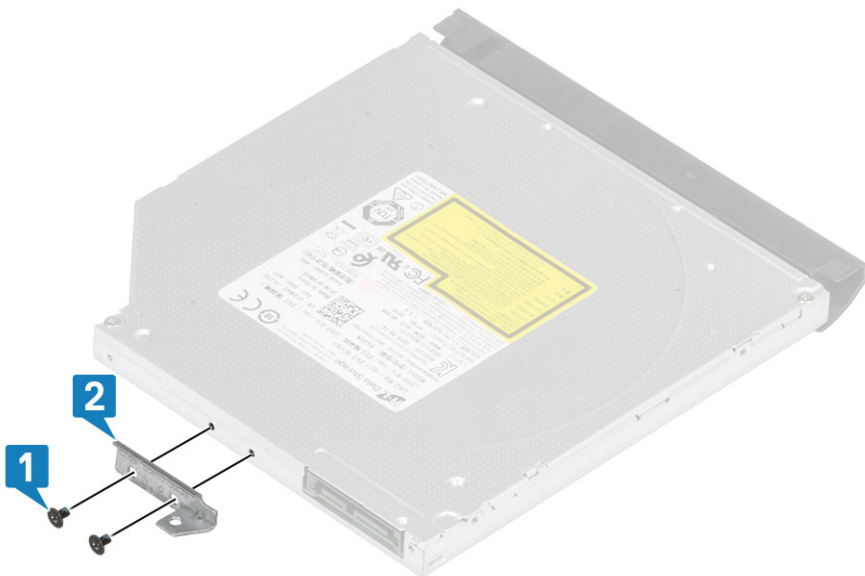

## Postavljanje sklopa optičke disk jedinice

### Koraci

- 1 Poravnajte nosač optičke disk jedinice sa otvorima na optičkoj disk jedinici. [1].
- 2 Zamenite dva (M2x3) zavrtnja koji učvršćuju konzolu optičke disk jedinice [2].

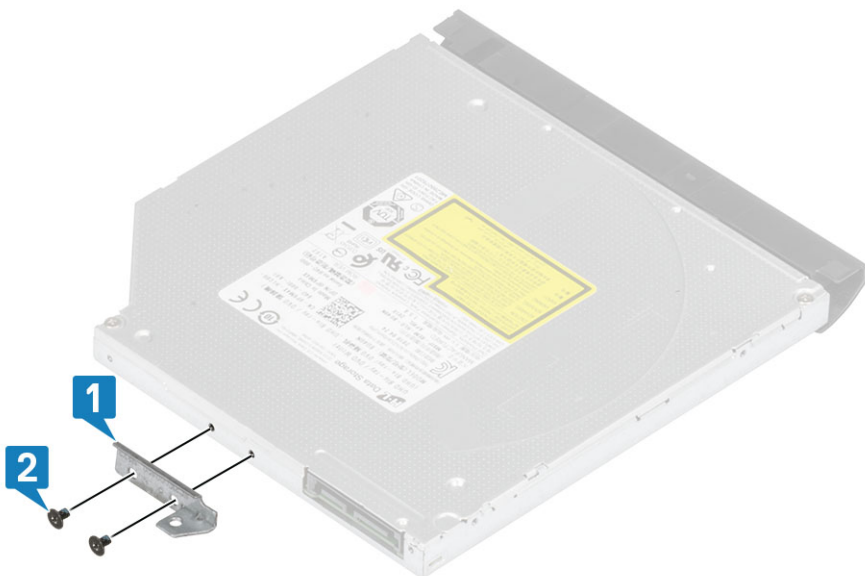

- 3 Umetnite optičku disk jedinicu u slot tako da "klikne" u ležište. [1].
- 4 Ponovo postavite zavrtnj (M2x5) koji učvršćuje optičku disk jedinicu za sistem [2].



#### Sledeći koraci

- 1 Zamenite [SD memorijsku karticu](#)
- 2 Sledite proceduru u odeljku [Posle rada u unutrašnjosti računara](#)

## Poklopac osnove

### Uklanjanje poklopca osnove

#### Preduslovi

- 1 Sledite proceduru u odeljku [Pre rada u unutrašnjosti računara](#)
- 2 Uklonite [SD memorijsku karticu](#)
- 3 Uklonite [sklop optičke disk jedinice](#)

#### Koraci

- 1 Olabavite tri neispadajuća zavrtnja [1].
- 2 Uklonite jedan (M2x4) zavrtnj, dva (M2x2) zavrtnja i šest zavrtnja (M2,5x7) koji učvršćuju poklopac osnove za sklop oslonca za dlan i tastature [2, 3, 4].



- 3 Podignite poklopac osnove sa gornjeg desnog ugla [1] i nastavite da otvarate desnu stranu poklopca osnove [2].
- 4 Podignite levu stranu poklopca osnove i uklonite je sa sistema [3].

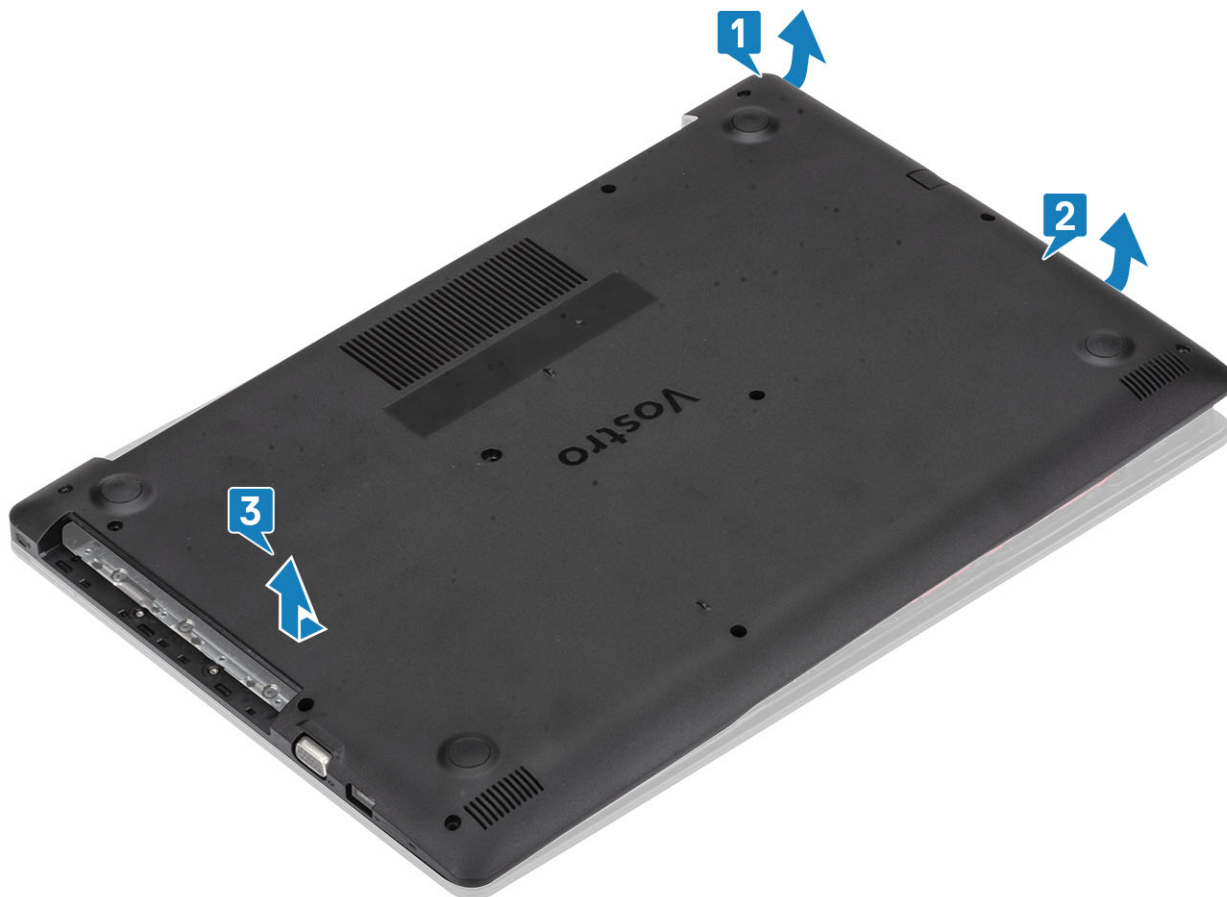

## Montiranje poklopcu osnove

### Koraci

- 1 Pod uglom postavite poklopac osnove sa sklopa oslonca za dlanove i tastature [1].
- 2 Pritisnite desnu stranu poklopcu osnove dok se ne smesti u ležište [2, 3].

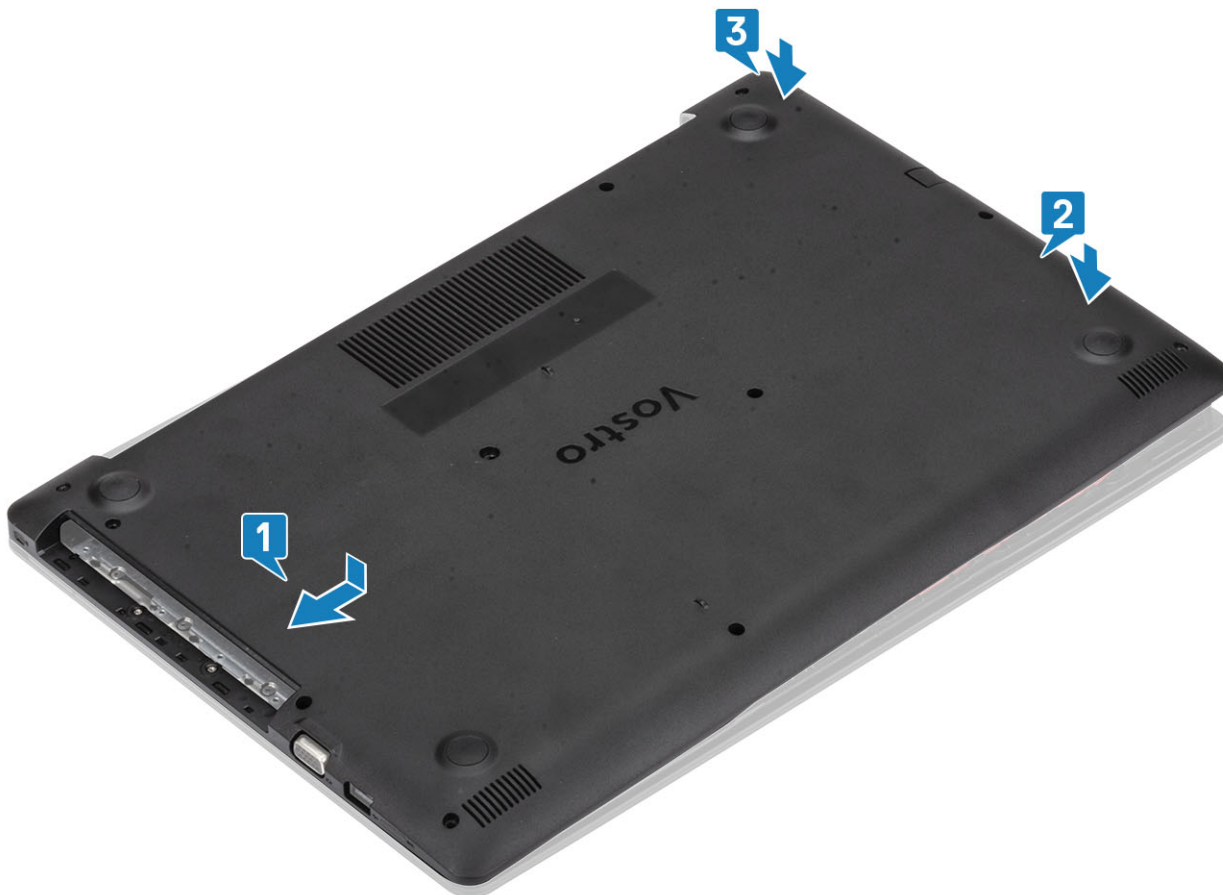

- 3 Zategnite tri neispadajuća zavrtnja i zamenite jedan zavrtnj (M2x4) koji učvršćuju poklopac osnove za sklop oslonca za dlan i tastature [1, 2].
- 4 Uklonite dva zavrtnja (M2x2) i šest zavrtnja (M2.5x7) koji učvršćuju poklopac osnove za sklop oslonca za dlan i tastature [3, 4].



#### Sledeći koraci

- 1 Ponovo postavite sklop [optičke disk jedinice](#)
- 2 Ponovo postavite [SD memorijsku karticu](#)
- 3 Sledite proceduru u odeljku [Posle rada u unutrašnjosti računara](#)

## Baterija

### Bezbednosne mere za litijum-jonsku bateriju

#### ⚠ OPREZ:

- Budite oprezni pri rukovanju litijum-jonskih baterija.
- Ispraznite bateriju što je više moguće pre nego što je izvadite iz sistema. To možete da uradite tako što ćete isključiti adapter naizmernične struje sa sistema da biste omogućili da se isprazni baterija.
- Nemojte da pritiskate, ispuštate, oštećujete bateriju ili je probijate drugim objektima.
- Ne izlažite bateriju visokim temperaturama i ne rastavljajte sklopove i ćelije baterije.
- Ne pritiskajte površinu baterije.
- Bateriju nemojte rastavljati.
- Ne koristite nikakve alatke da biste odvojili bateriju.
- Ako se baterija zaglavi u uređaju zbog širenja, ne pokušavajte da je izvadite jer probijanje, savijanje ili pritiskanje litijum-jonske baterije može da bude opasno. U takvom slučaju treba zameniti ceo sistem. Kontaktirajte <https://www.dell.com/support> da biste dobili pomoć i uputstva.
- Uvek kupujte originalne baterije od kompanije <https://www.dell.com> ili od ovlašćenih Dell partnera i preprodavaca.

# Uklanjanje baterije

## Preduslovi

- 1 Sledite proceduru u odeljku [Pre rada u unutrašnjosti računara](#)
- 2 Uklonite [SD memorijsku karticu](#)
- 3 Uklonite [sklop optičke disk jedinice](#)
- 4 Uklonite [poklopac osnove](#)

## Koraci

- 1 Odvojite kabl baterije sa matične ploče [1].
- 2 Uklonite četiri (M2x3) zavrtnja koji učvršćuju bateriju za sklop oslonca za dlan i tastature [2].
- 3 Podignite bateriju sa sklopa oslonca za dlan i tastature [3].

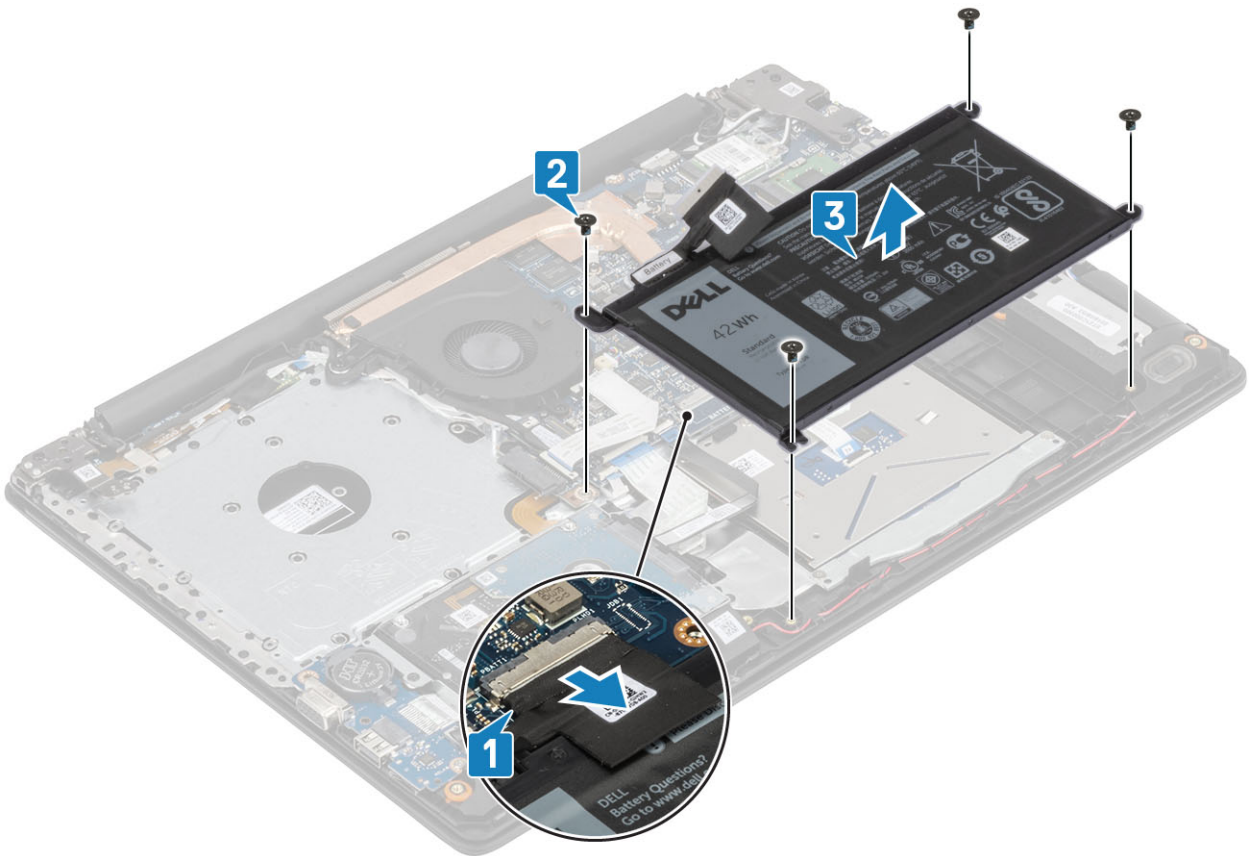

# Montiranje baterije

## Koraci

- 1 Poravnajte otvore za zavrtnje na bateriji sa otvorima za zavrtnje na sklopu oslonca za dlan i tastature [1].
- 2 Postavite četiri (M2x3) zavrtnja koji učvršćuju bateriju za sklop oslonca za dlan i tastature [2].
- 3 Povežite kabl baterije sa matičnom pločom [3].

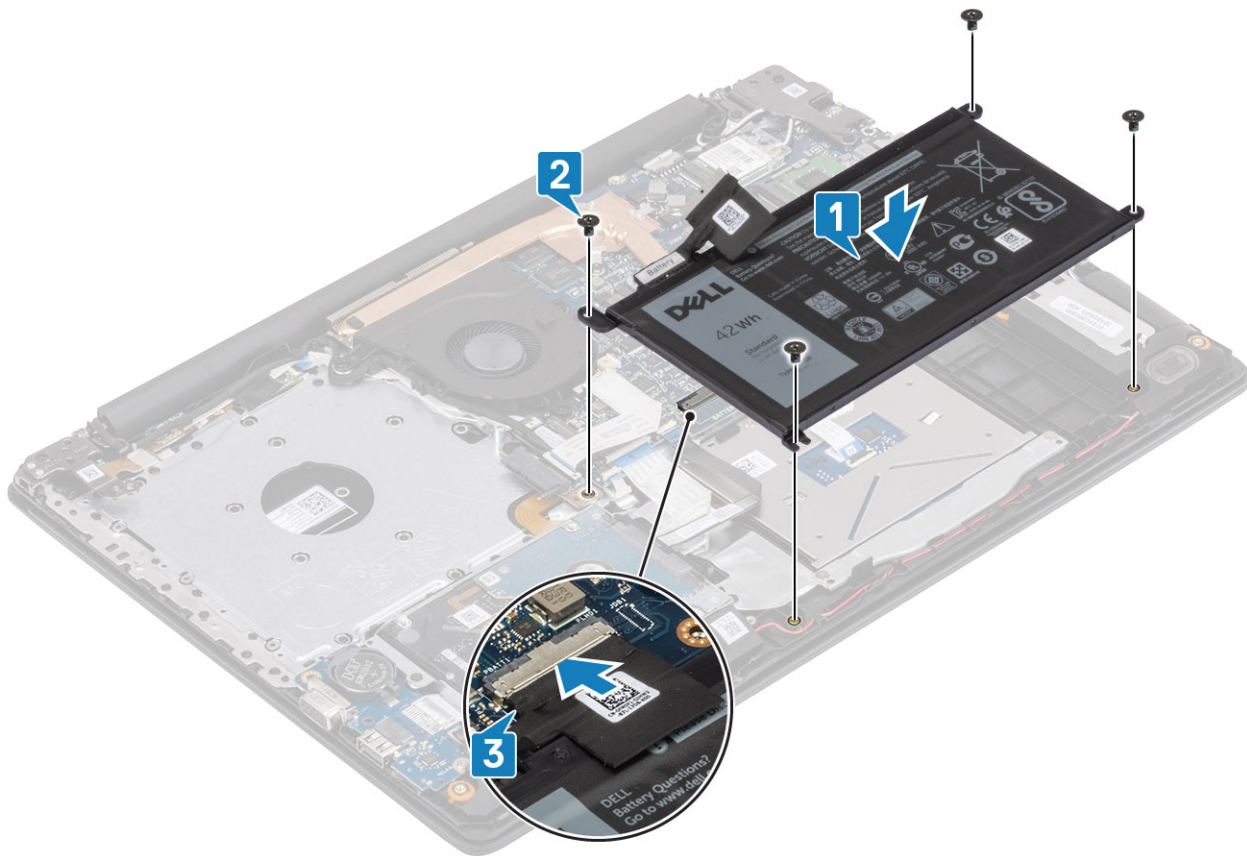

#### Sledeći koraci

- 1 Postavite [poklopac osnove](#)
- 2 Ponovo postavite sklop [optičke disk jedinice](#)
- 3 Ponovo postavite [SD memorijsku karticu](#)
- 4 Sledite proceduru u odeljku [Posle rada u unutrašnjosti računara](#)

## Memorijski moduli

### Uklanjanje memorijskog modula

#### Preduslovi

- 1 Sledite proceduru u odeljku [Pre rada u unutrašnjosti računara](#)
- 2 Uklonite [SD memorijsku karticu](#)
- 3 Uklonite [sklop optičke disk jedinice](#)
- 4 Uklonite [poklopac osnove](#)
- 5 Uklonite [bateriju](#)

#### Koraci

- 1 Podignite sponje koje učvršćuju memorijski modul tako da memorijski modul iskoči iz ležišta [1].
- 2 Uklonite memorijski modul iz priključka memorijskog modula [2].

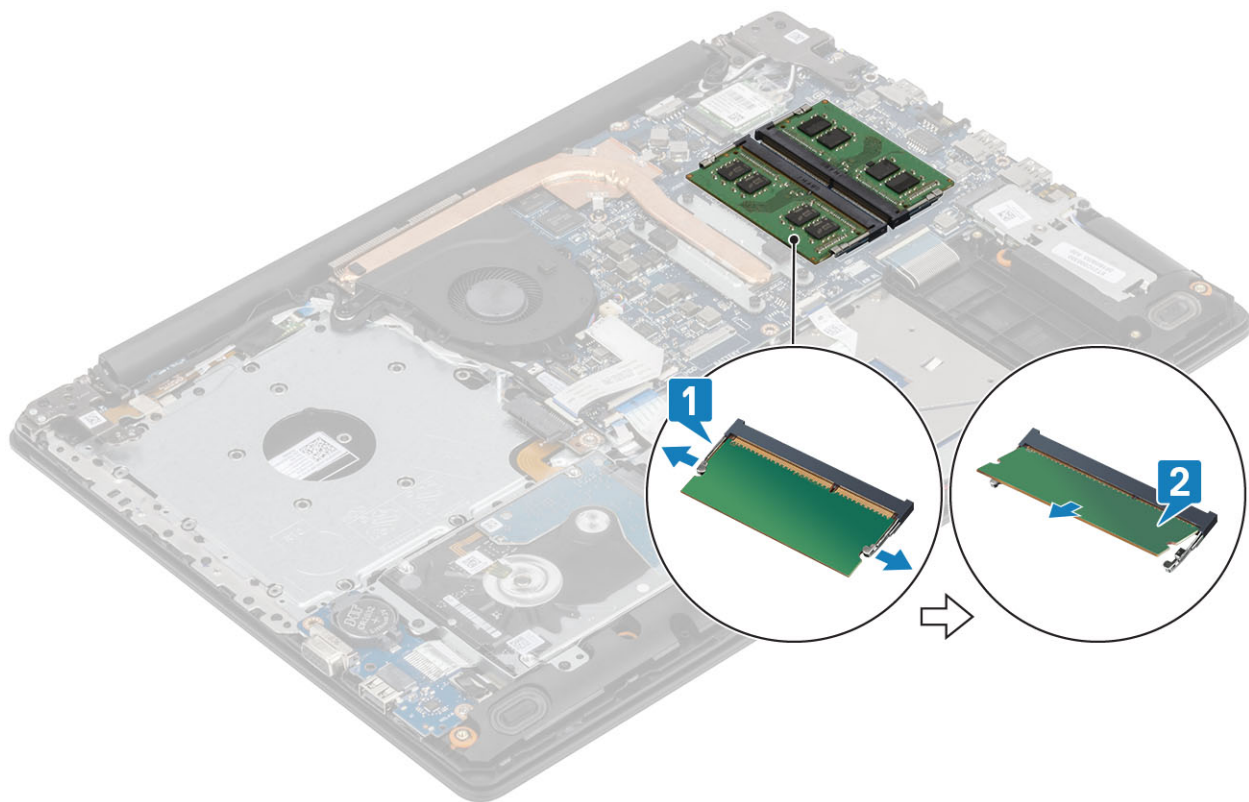

## Montiranje memorijskog modula

### Koraci

- 1 Poravnajte zarez na memorijskom modulu sa držačem na priključku memorijskog modula.
- 2 Pod uglom i do kraja gurnite memorijski modul u priključak [1].
- 3 Pritisnite memorijski modul dok ga pričvrstne spone ne učvrste [2].

**ⓘ** **NAPOMENA:** Ako ne čujete klik, uklonite memorijski modul i ponovo ga instalirajte.

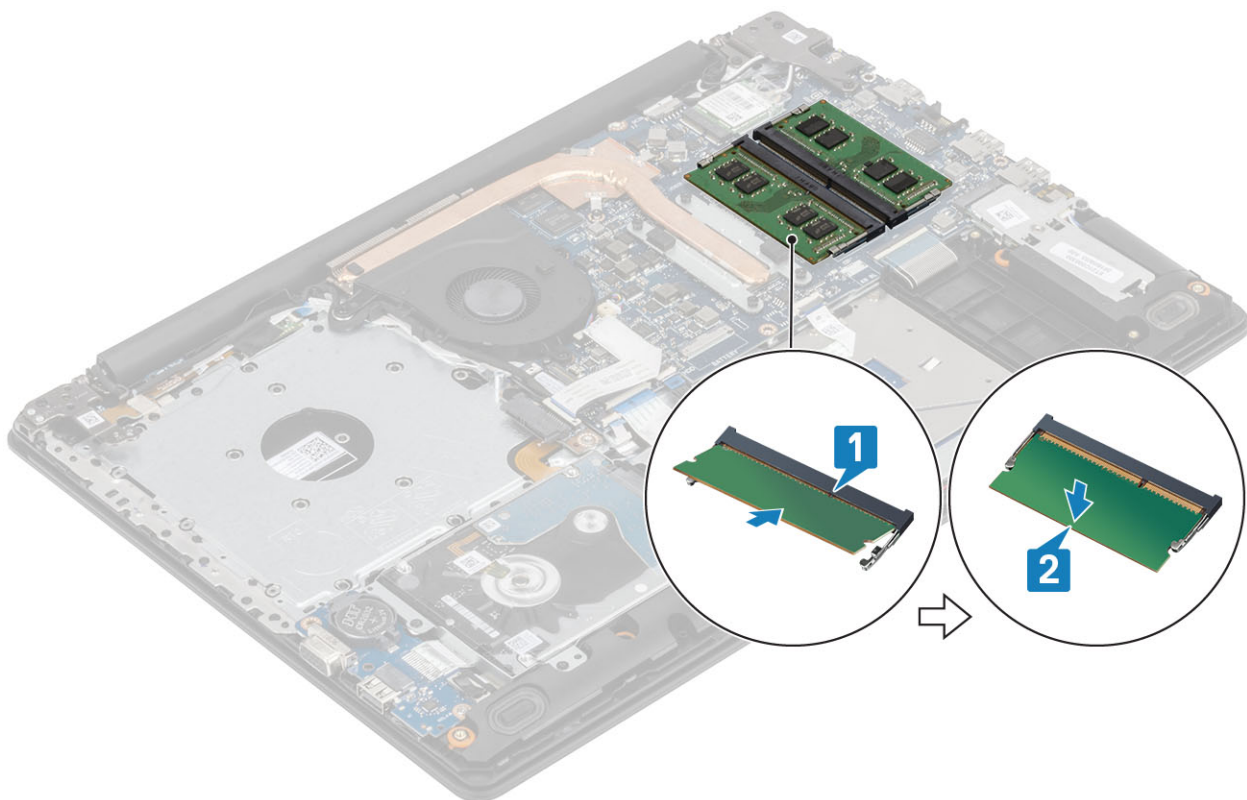

#### Sledeći koraci

- 1 Ponovo postavite [bateriju](#)
- 2 Ponovo postavite [poklopac osnove](#)
- 3 Ponovo postavite sklop [optičke disk jedinice](#)
- 4 Ponovo postavite [SD memorijsku karticu](#)
- 5 Sledite proceduru u odeljku [Posle rada u unutrašnjosti računara](#)

## WLAN kartica

### Uklanjanje WLAN kartice

#### Preduslovi

- 1 Sledite proceduru u odeljku [Pre rada u unutrašnjosti računara](#)
- 2 Uklonite [SD memorijsku karticu](#)
- 3 Uklonite [sklop optičke disk jedinice](#)
- 4 Uklonite [poklopac osnove](#)
- 5 Uklonite [bateriju](#)

#### Koraci

- 1 Uklonite jedan (M2x3) zavrtnanj koji učvršćuje nosač WLAN kartice za matičnu ploču [1].
- 2 Prevucite i izvadite nosač za WLAN karticu koji pričvršćuje WLAN kablove [2].
- 3 Izvucite WLAN kablove iz konektora na WLAN kartici.
- 4 Izvadite WLAN karticu iz konektora [4].

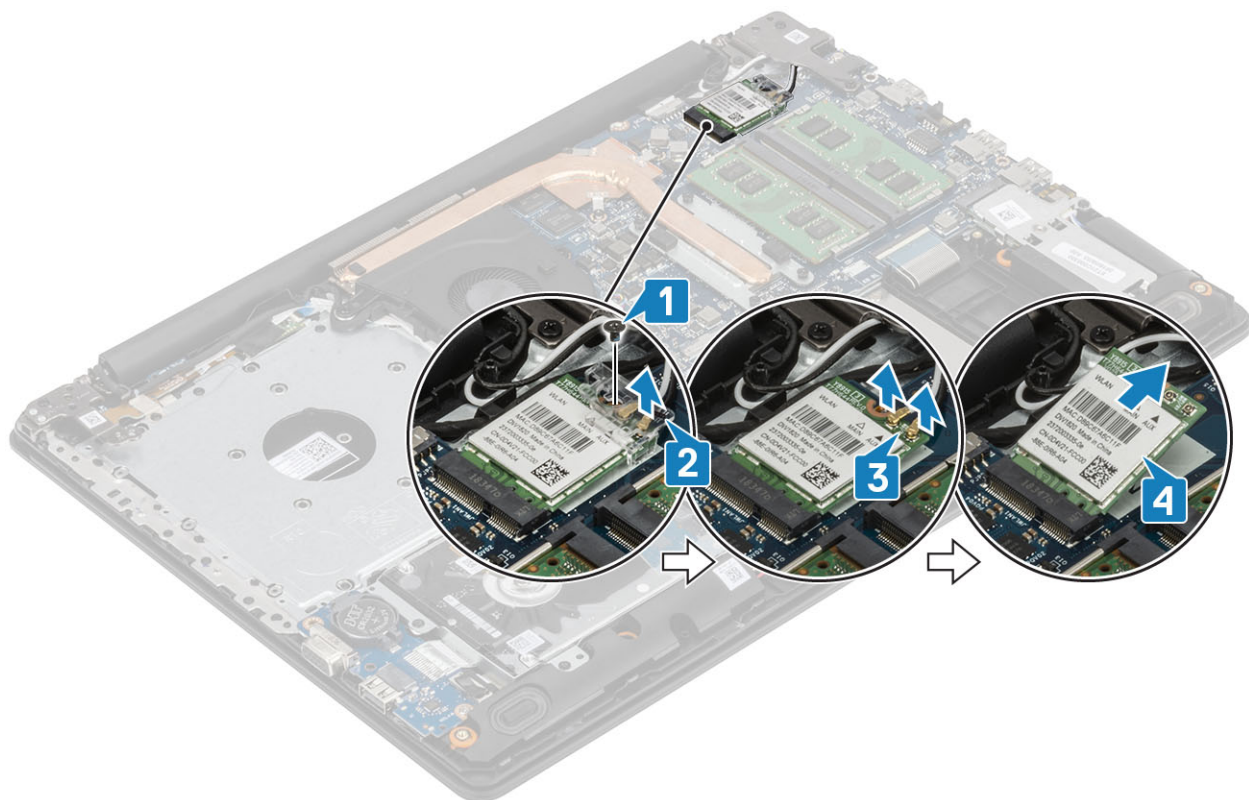

## Montiranje WLAN kartice

### Informacije o ovom zadatku

**⚠ OPREZ:** Da biste sprečili oštećenje bežične kartice, ne postavljajte kablove ispod nje.

### Koraci

- 1 Ubacite WLAN karticu u konektor na matičnoj ploči [1].
- 2 Povežite WLAN kablove sa konektorima na WLAN kartici [2].
- 3 Umetnite nosač WLAN kartice da biste učvrstili WLAN kablove [3].
- 4 Postavite jedan (M2x3) zavrtnaj da biste učvrstili WLAN nosač za WLAN karticu [4].

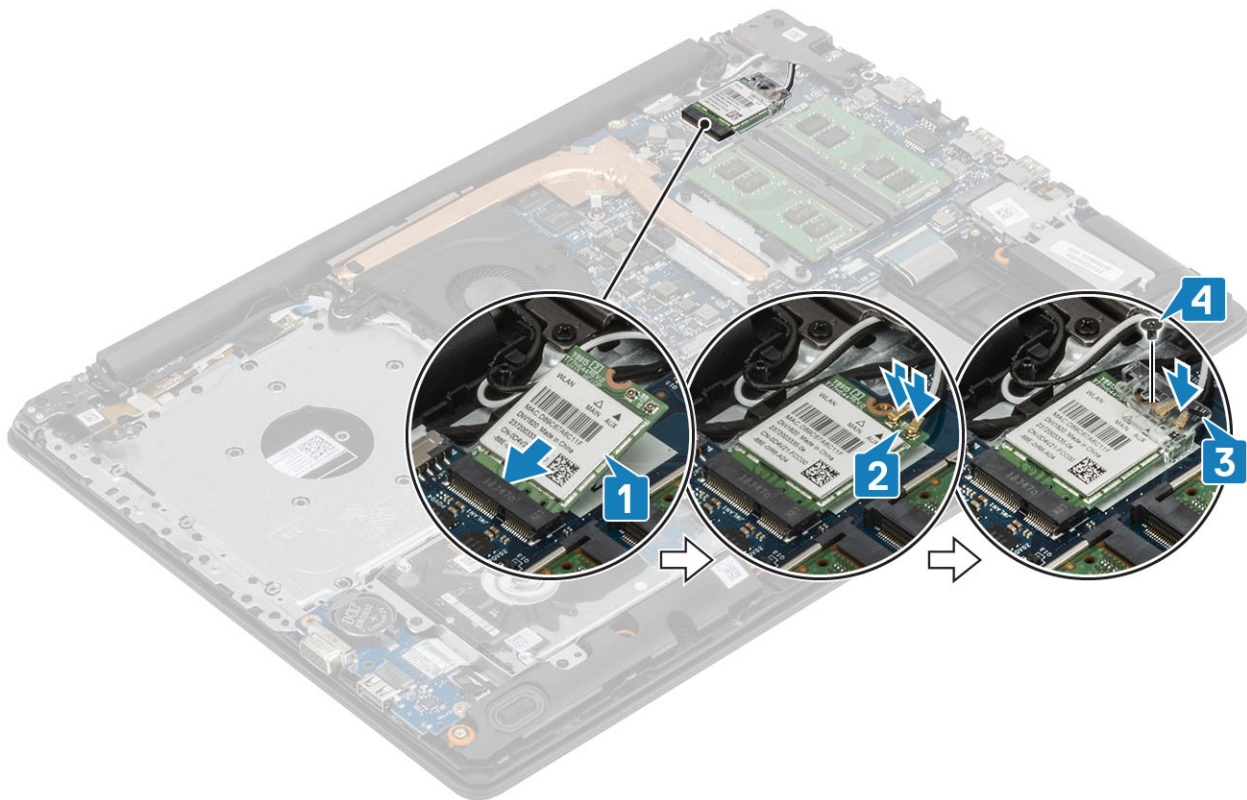

#### Sledeći koraci

- 1 Ponovo postavite [bateriju](#)
- 2 Ponovo postavite [poklopac osnove](#)
- 3 Ponovo postavite sklop [optičke disk jedinice](#)
- 4 Ponovo postavite [SD memorijsku karticu](#)
- 5 Sledite proceduru u odeljku [Posle rada u unutrašnjosti računara](#)

## Poluprovodnički disk/Intel Optane memorijski modul

### Uklanjanje M.2 2230 poluprovodničkog diska

#### Preduslovi

- 1 Sledite proceduru u odeljku [Pre rada u unutrašnjosti računara](#)
- 2 Uklonite [SD memorijsku karticu](#)
- 3 Uklonite [sklop optičke disk jedinice](#)
- 4 Uklonite [poklopac osnove](#)
- 5 Uklonite [bateriju](#)

#### Koraci

- 1 Olabavite neispadajući zavrtnanj koji učvršćuje termalnu ploču za sklop oslonca za dlan i tastature [1].
- 2 Uklonite jedan (M2x3) zavrtnanj koji učvršćuje termalnu ploču za sklop oslonca za dlan i tastature [2].
- 3 Gurnite i uklonite termalnu ploču iz slota poluprovodničkog diska [3].

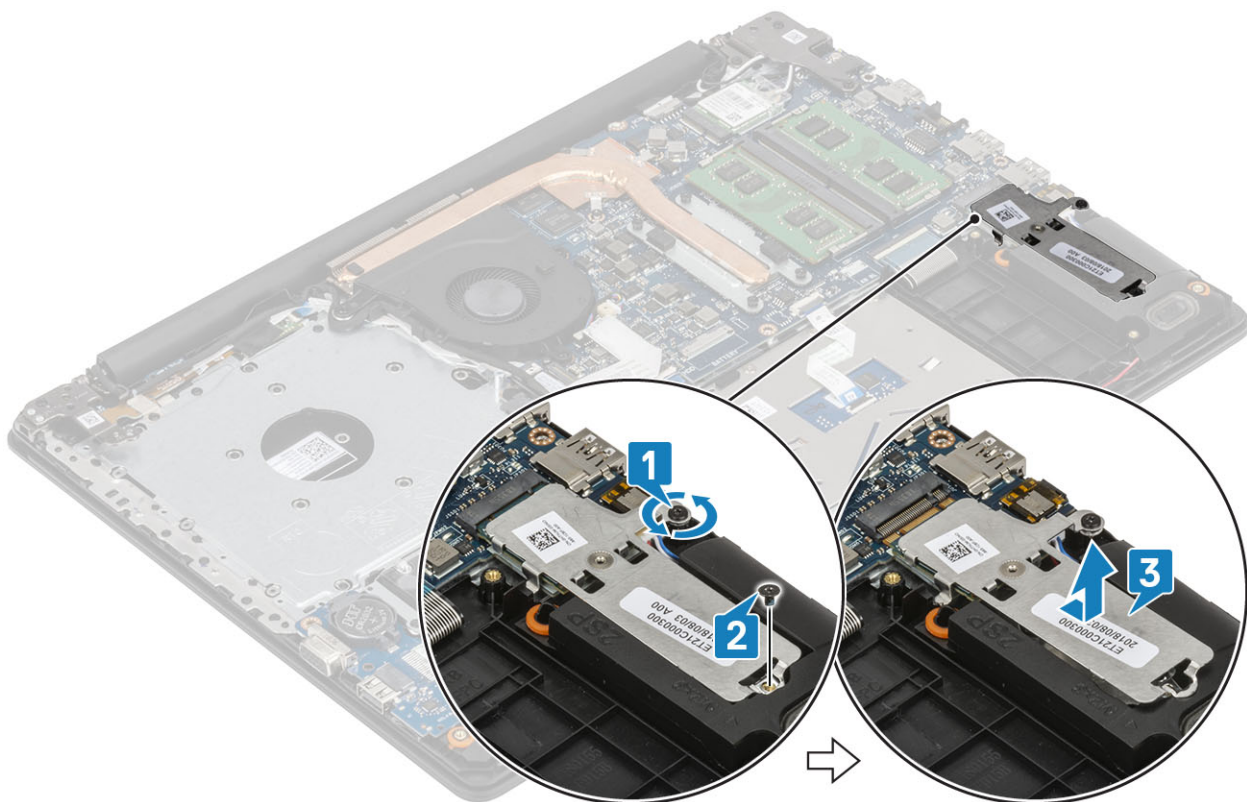

- 4 Preokrenite termalnu ploču.
- 5 Uklonite zavrtnanj (M2x2) koji učvršćuje poluprovodnički disk za termalnu ploču [1].
- 6 Podignite poluprovodnički disk sa termalne ploče [2].

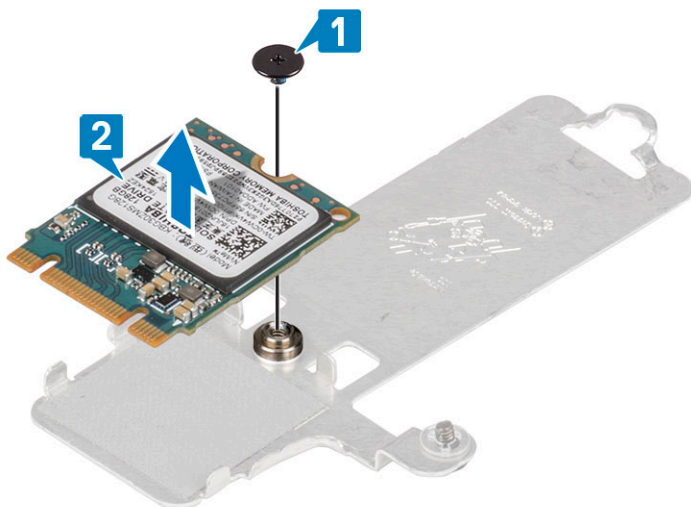

## Postavljanje M.2 2230 poluprovodničkog diska

### Koraci

- 1 Postavite poluprovodnički disk u slot na termalnoj ploči. [1].
- 2 Postavite zavrtnanj (M2x2) koji učvršćuje poluprovodnički disk za termalnu ploču [2].

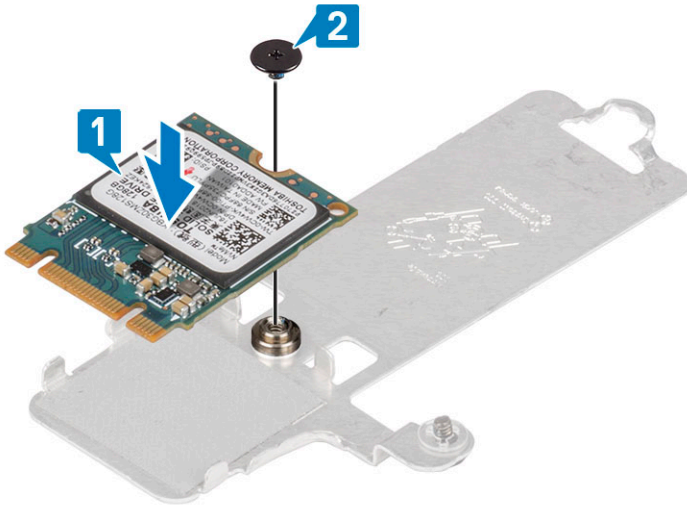

- 3 Poravnajte zarez na poluprovodničkom disku sa držačem na priključku za poluprovodnički disk.
- 4 Gurnite i izvadite poluprovodnički disk iz priključka za poluprovodnički disk [1].
- 5 Zategnite neispadajući zavrtanj koji učvršćuje termalnu ploču za sklop oslonca za dlan i tastature [2].
- 6 Postavite jedan (M2x3) zavrtanj koji učvršćuje termalnu ploču za sklop oslonca za dlan i tastature [3].

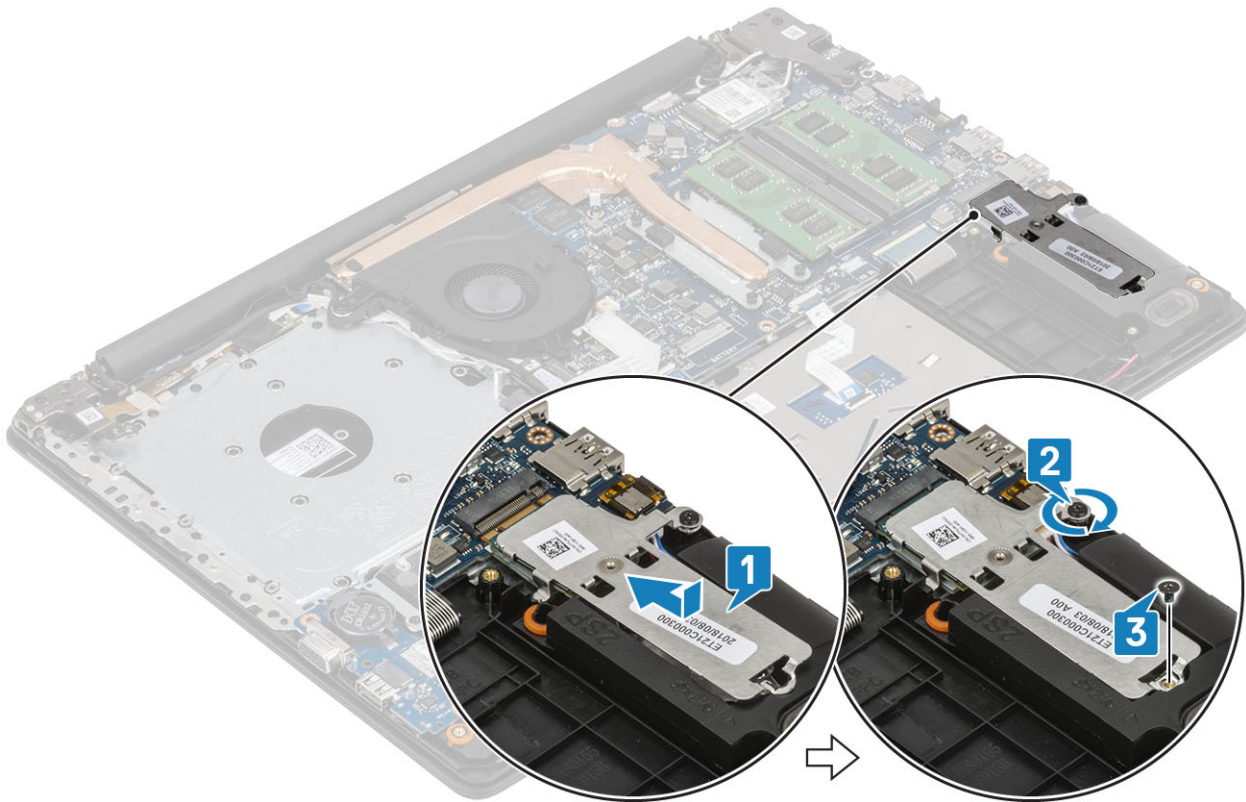

### Sledeći koraci

- 1 Ponovo postavite [bateriju](#)
- 2 Ponovo postavite [poklopac osnove](#)
- 3 Ponovo postavite sklop [optičke disk jedinice](#)
- 4 Ponovo postavite [SD memorijsku karticu](#)
- 5 Sledite proceduru u odeljku [Posle rada u unutrašnjosti računara](#)

# Uklanjanje M.2 2280 poluprovodničkog diska ili Intel Optane memorije – opcionalno

## Preduslovi

- 1 Sledite proceduru u odeljku [Pre rada u unutrašnjosti računara](#)
- 2 Uklonite [SD memorijsku karticu](#)
- 3 Uklonite [sklop optičke disk jedinice](#)
- 4 Uklonite [poklopac osnove](#)
- 5 Uklonite [bateriju](#)

## Koraci

- 1 Olabavite neispadajući zavrtnanj koji učvršćuje termalnu ploču za sklop oslonca za dlan i tastature [1].
- 2 Uklonite jedan (M2x3) zavrtnanj koji učvršćuje termalnu ploču za sklop oslonca za dlan i tastature [2].
- 3 Gurnite i uklonite termalnu ploču iz slota poluprovodničkog diska /Intel Optane slota [3].
- 4 Gurnite i podignite poluprovodnički disk/Intel Optane memoriju sa sklopa oslonca za dlanove i tastature [4].

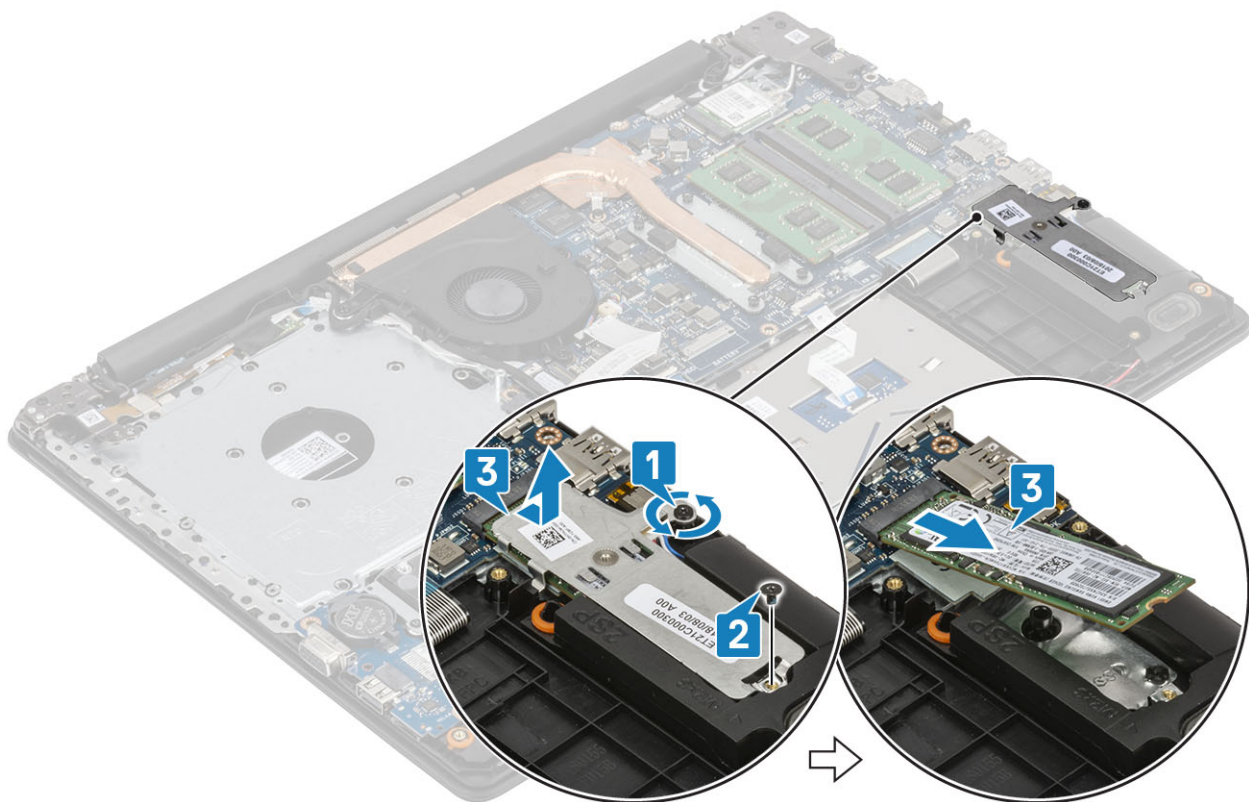

# Montiranje M.2 2280 poluprovodničkog diska ili Intel Optane memorije – opcionalno

## Koraci

- 1 Gurnite i ubacite jezičak za poluprovodnički disk/Intel Optane memoriju u priključak za poluprovodnički disk/Intel Optane memoriju [1, 2].
- 2 Zategnite neispadajući zavrtnanj koji učvršćuje termalnu ploču za sklop oslonca za dlan i tastature [3].

- 3 Postavite jedan (M2x3) zavrtnaj koji učvršćuje termalnu ploču za sklop oslonca za dlan i tastature [4].

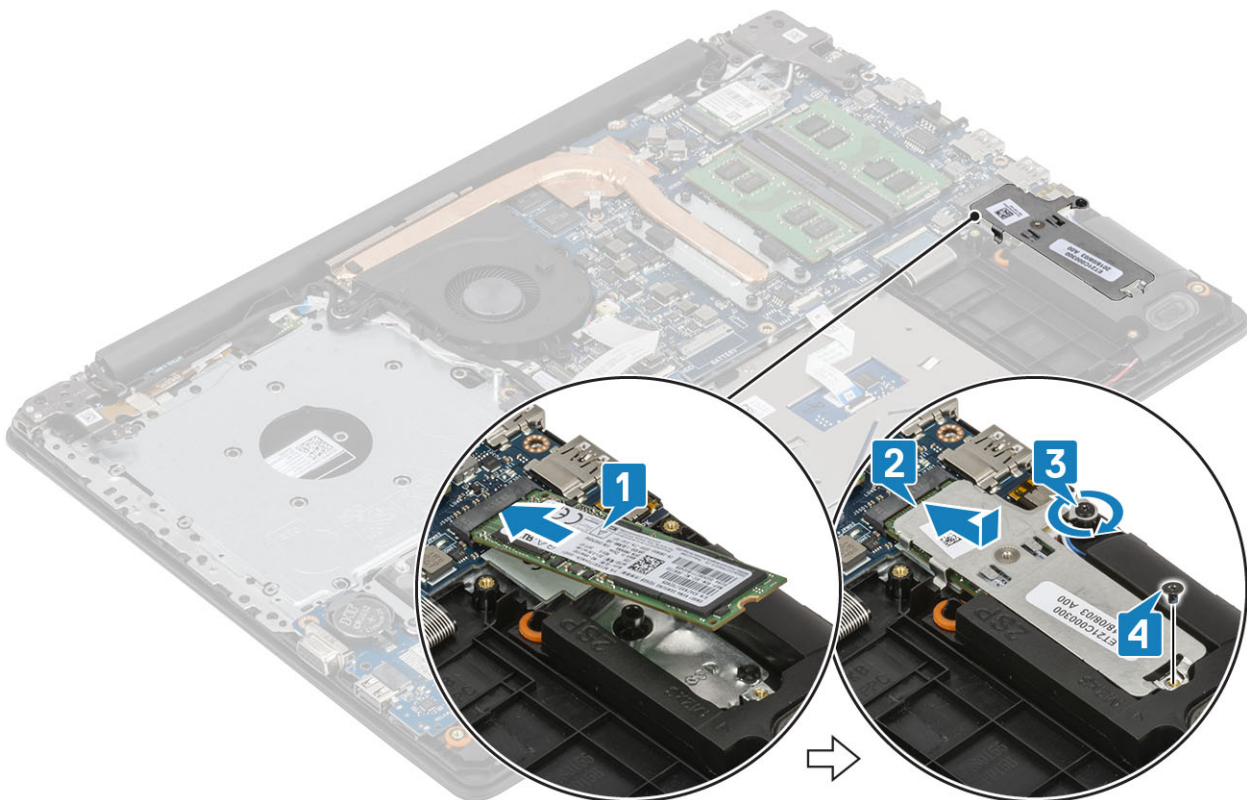

#### Sledeći koraci

- 1 Ponovo postavite [bateriju](#)
- 2 Ponovo postavite [poklopac osnove](#)
- 3 Ponovo postavite sklop [optičke disk jedinice](#)
- 4 Ponovo postavite [SD memorijsku karticu](#)
- 5 Sledite proceduru u odeljku [Posle rada u unutrašnjosti računara](#)

## Dugmasta baterija

### Uklanjanje dugmaste baterije

#### Preduslovi

- 1 Sledite proceduru u odeljku [Pre rada u unutrašnjosti računara](#)
- 2 Uklonite [SD memorijsku karticu](#)
- 3 Uklonite [sklop optičke disk jedinice](#)
- 4 Uklonite [poklopac osnove](#)
- 5 Uklonite [bateriju](#)

#### Koraci

- 1 Pomoću plastične olovke pažljivo podignite i izvadite dugmastu bateriju iz slotu na U/I ploči [1].
- 2 Uklonite dugmastu bateriju iz sistema [2].

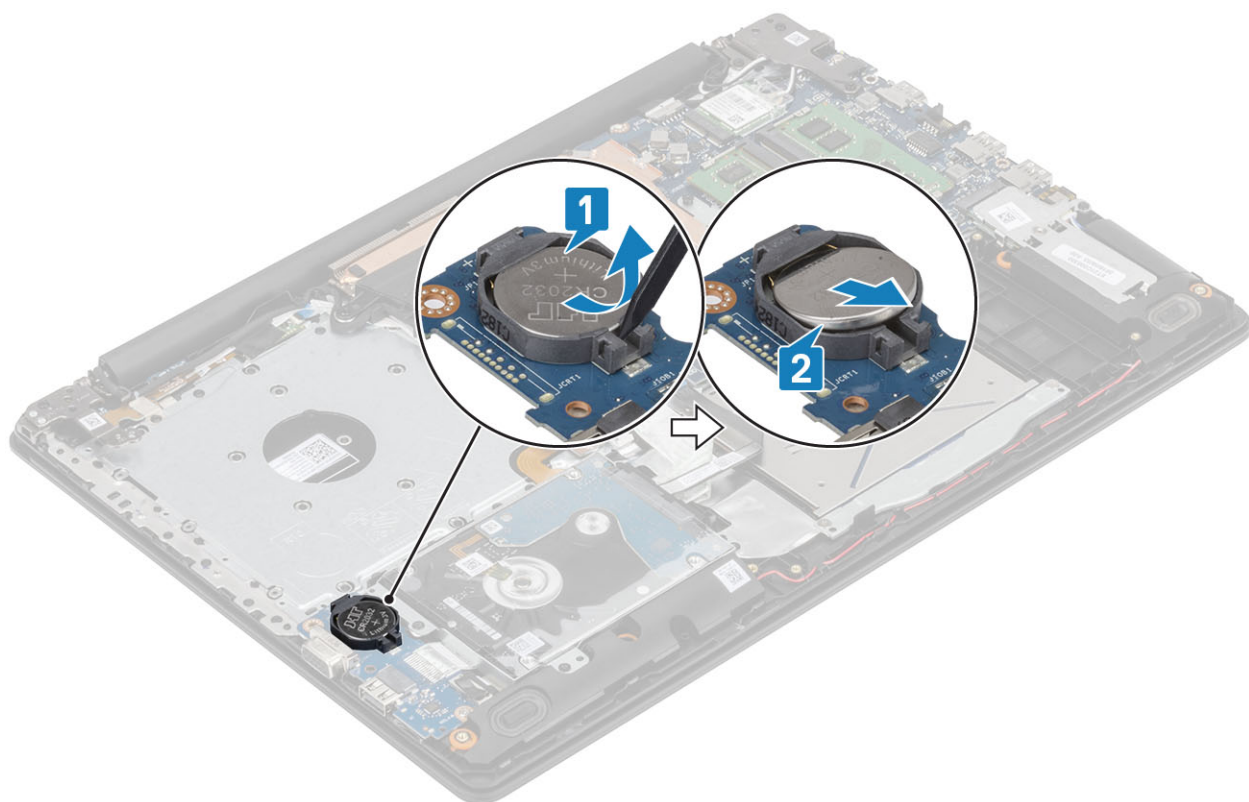

## Montiranje dugmaste baterije

### Koraci

- 1 Gurnite dugmastu bateriju u utičnicu za bateriju na U/I ploči tako da pozitivna strana baterije bude okrenuta prema gore. [1].
- 2 Pritisnite bateriju tako da klikne u ležište [2].

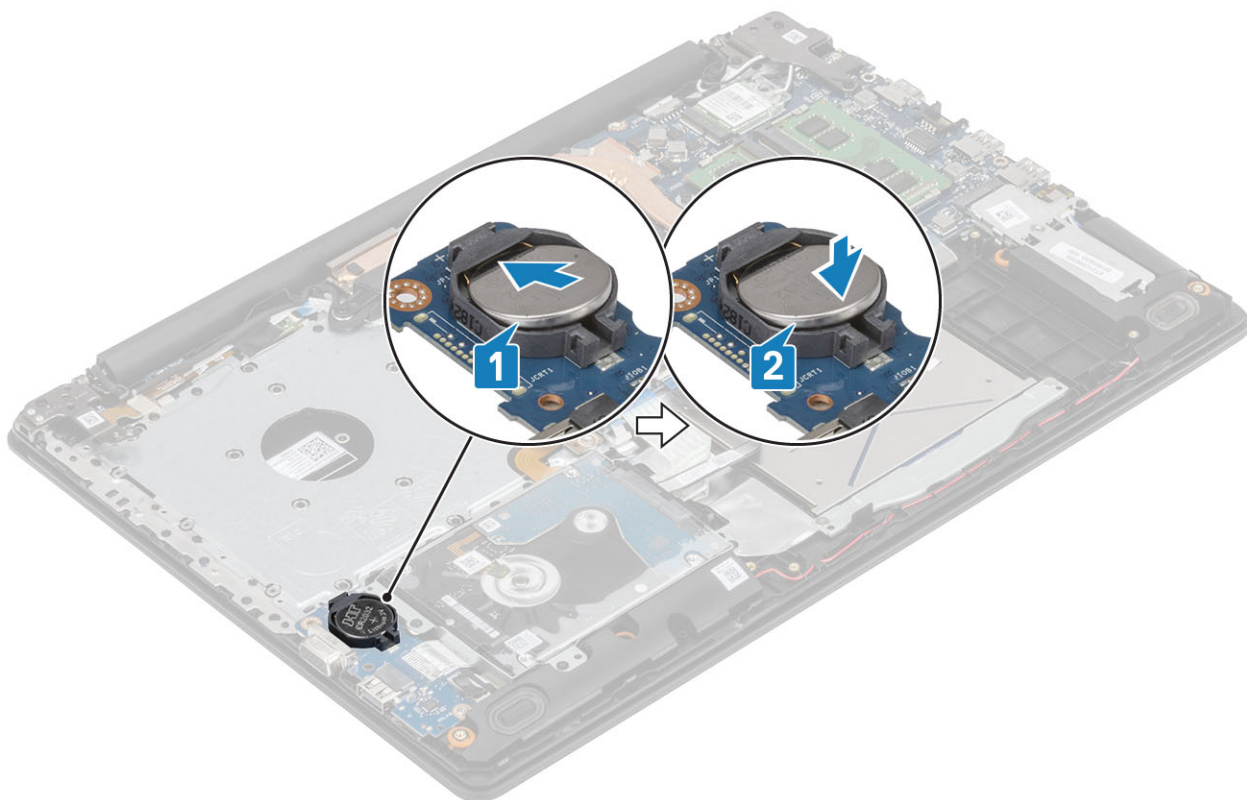

#### Sledeći koraci

- 1 Ponovo postavite [bateriju](#)
- 2 Ponovo postavite [poklopac osnove](#)
- 3 Ponovo postavite sklop [optičke disk jedinice](#)
- 4 Ponovo postavite [SD memorijsku karticu](#)
- 5 Sledite proceduru u odeljku [Posle rada u unutrašnjosti računara](#)

## Čvrsti disk

### Uklanjanje sklopa hard diska

#### Preduslovi

- 1 Sledite proceduru u odeljku [Pre rada u unutrašnjosti računara](#)
- 2 Uklonite [SD memorijsku karticu](#)
- 3 Uklonite [sklop optičke disk jedinice](#)
- 4 Uklonite [poklopac osnove](#)
- 5 Uklonite [bateriju](#)

#### Koraci

- 1 Podignite rezu i izvucite kabl čvrstog diska sa matične ploče [1].
- 2 Uklonite četiri zavrtnja (M2x3) koji učvršćuju sklop hard diska za sklop oslonca za dlan i tastature [2].
- 3 Podignite sklop hard diska zajedno sa pripadajućim kablom sa sklopa oslonca za dlan i tastature [3].

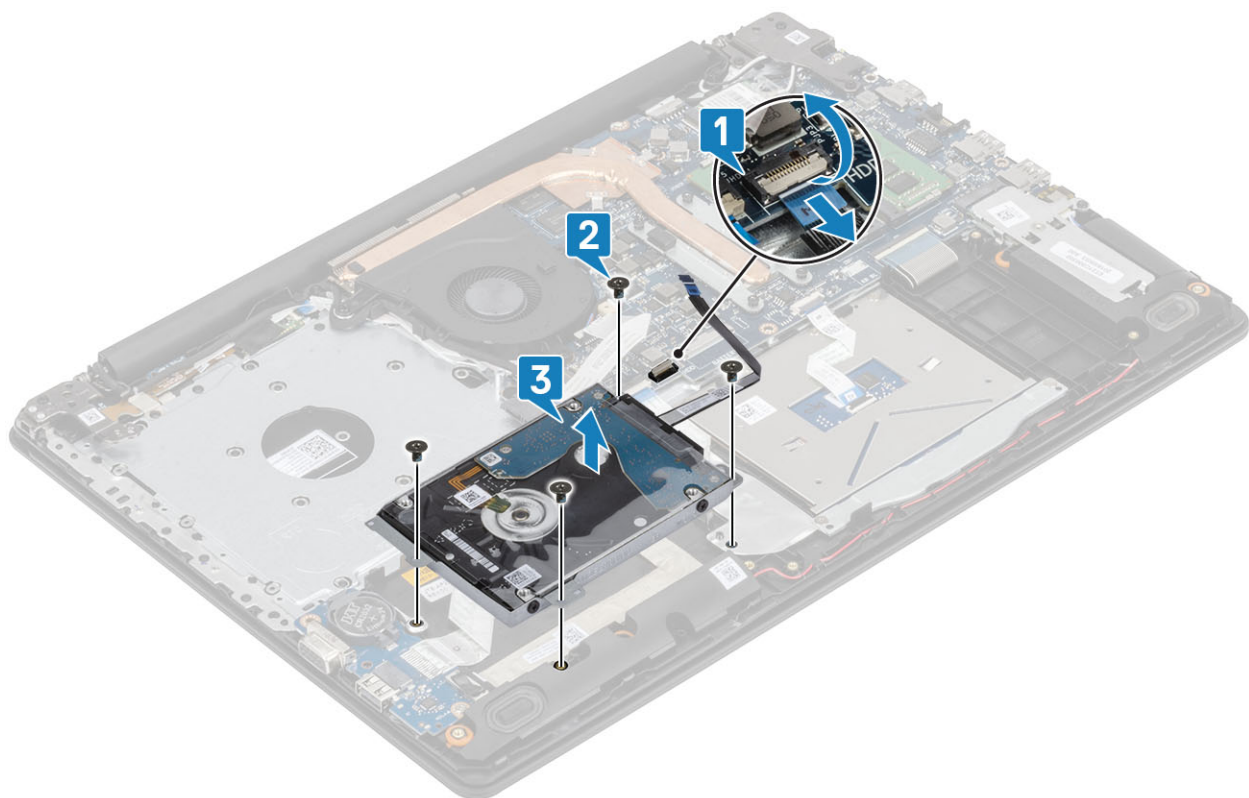

4 Iskopčajte kratkospajač sa sklopa hard diska.



5 Uklonite četiri zavrtnja (M3x3) koji učvršćuju konzolu hard diska za hard disk [1].

6 Podignite konzolu hard diska sa hard diska [2].

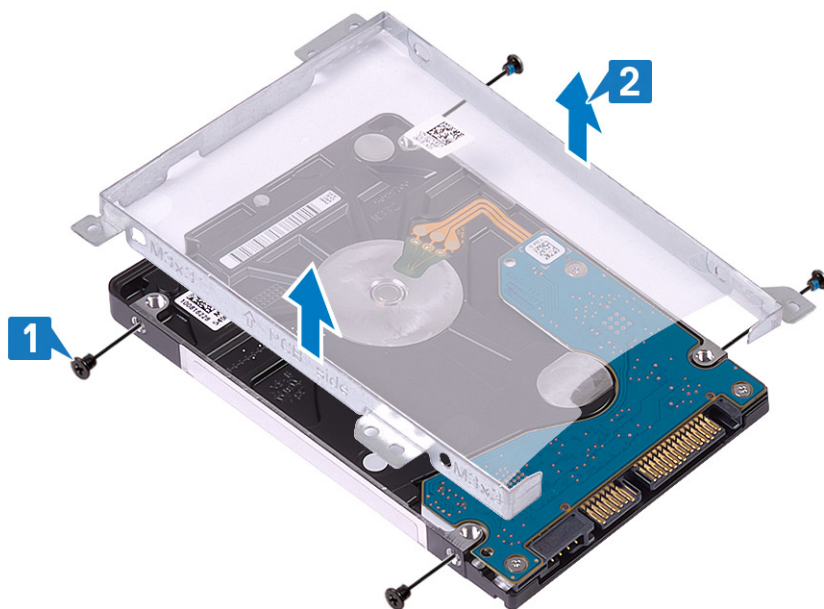

## Montiranje sklopa hard diska

### Koraci

- 1 Poravnajte otvore za zavrtnje na nosaču hard diska sa otvorima za zavrtnje na hard disku [1].
- 2 Ponovo postavite četiri zavrtnja (M3x3) koji učvršćuju konzolu hard diska za hard disk [2].

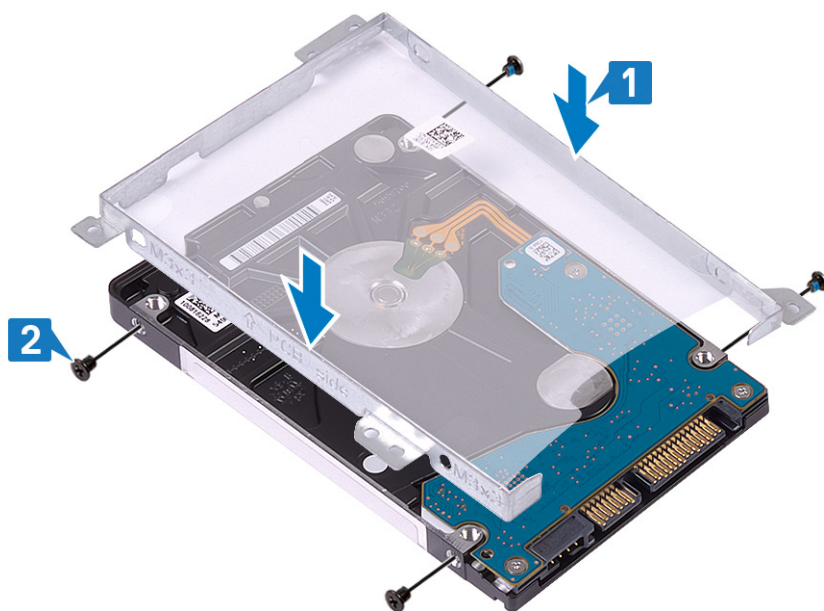

- 3 Priključite kratkospajač na sklop hard diska.



- 4 Poravnajte otvore za zavrtnje na sklopu hard diska sa otvorima za zavrtnje na sklopu oslonca za dlan i tastature [1].
- 5 Ponovo postavite četiri zavrtnja (M2x3) koji učvršćuju sklop hard diska za sklop oslonca za dlan i tastature [2].
- 6 Povežite kabl hard diska na matičnu ploču i zatvorite rezu da biste fiksirali kabl [3].

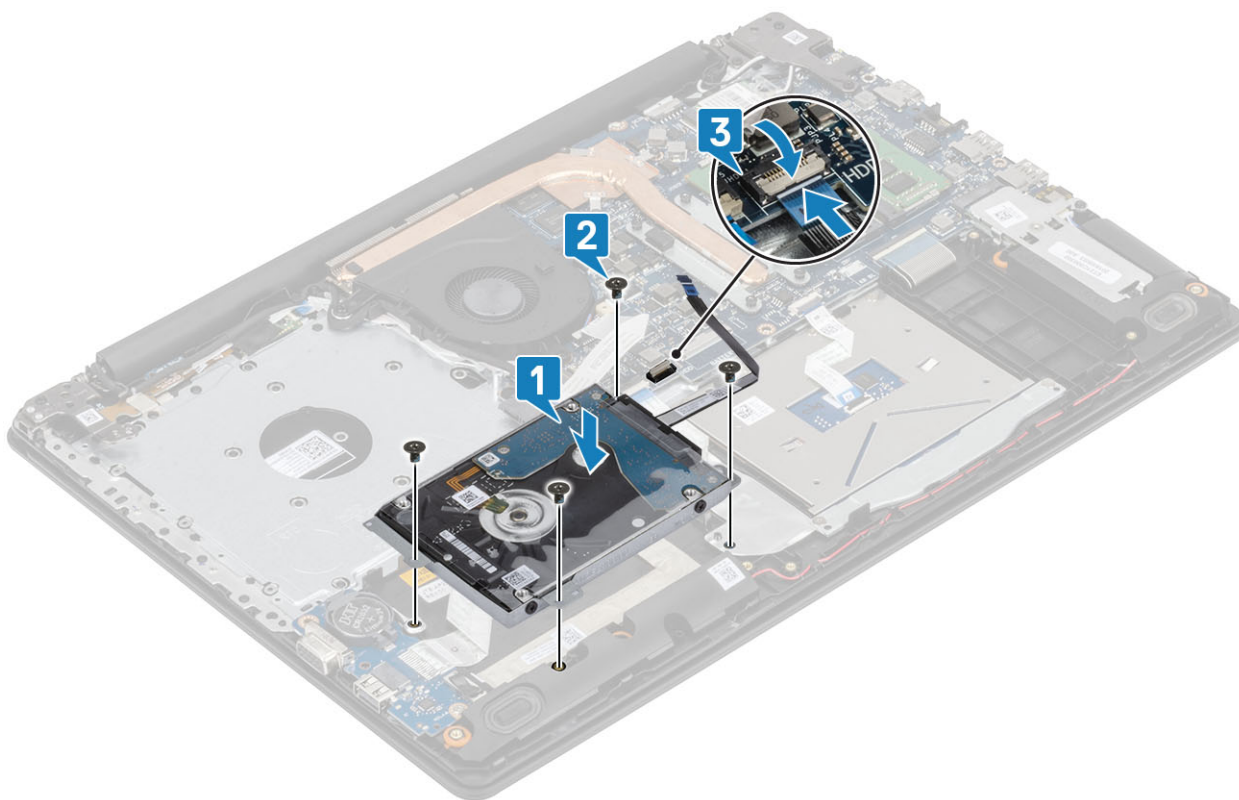

### Sledeći koraci

- 1 Ponovo postavite [bateriju](#)
- 2 Ponovo postavite [poklopac osnove](#)
- 3 Ponovo postavite sklop [optičke disk jedinice](#)
- 4 Ponovo postavite [SD memorijsku karticu](#)
- 5 Sledite proceduru u odeljku [Posle rada u unutrašnjosti računara](#)

# Ventilator sistema

## Uklanjanje ventilatora sistema

### Preduslovi

- 1 Sledite proceduru u odeljku [Pre rada u unutrašnjosti računara](#)
- 2 Uklonite [SD memorijsku karticu](#)
- 3 Uklonite [sklop optičke disk jedinice](#)
- 4 Uklonite [poklopac osnove](#)
- 5 Uklonite [bateriju](#)

### Koraci

- 1 Izvucite ODD kabl, kabl ekrana i kabl ventilatora sa matične ploče [1, 2, 3].

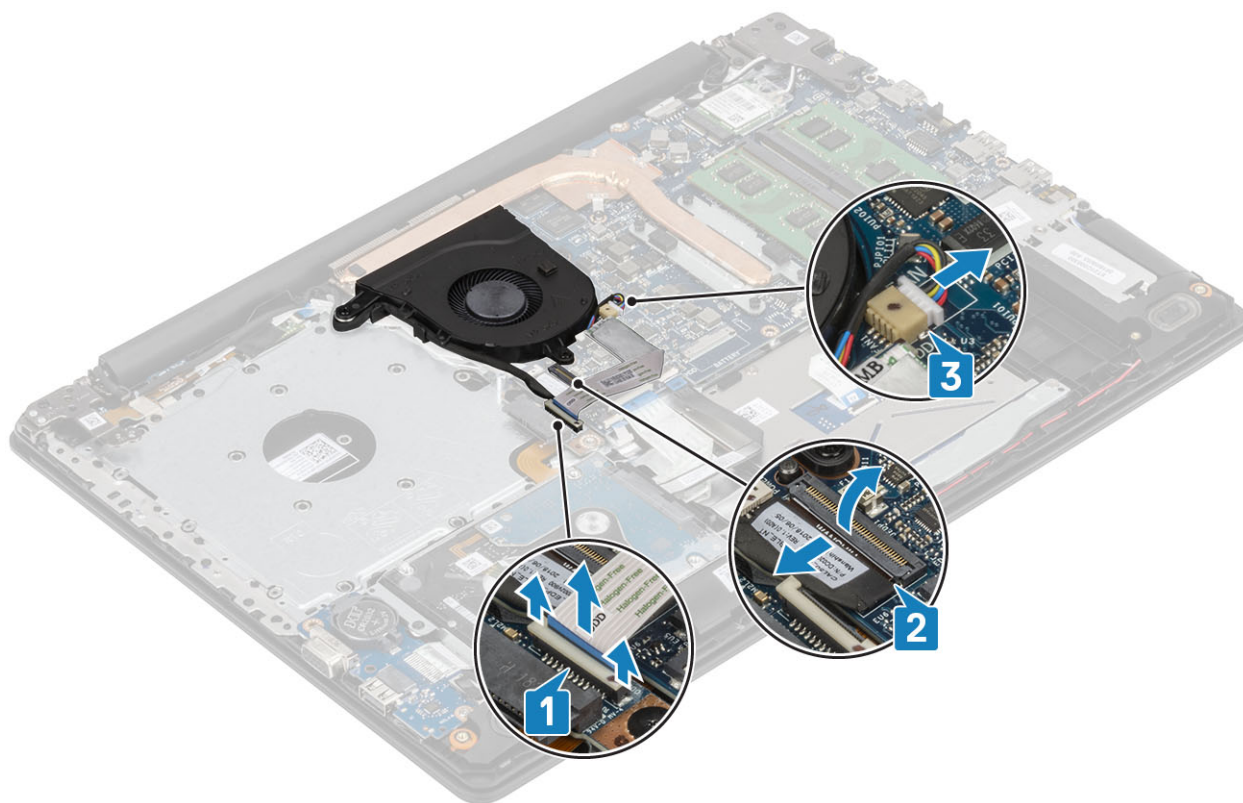

- 2 Izvucite kabl ekrana iz vođica za usmeravanje na ventilatoru [1].

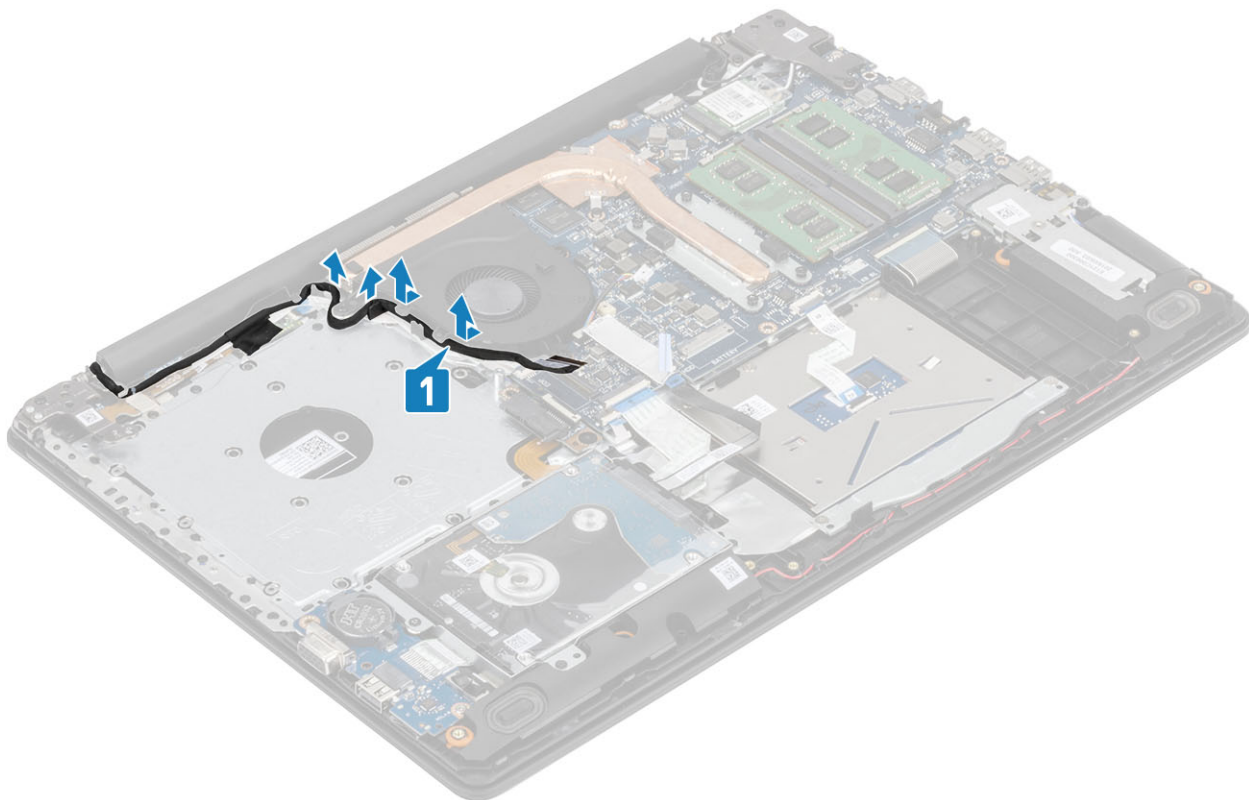

- 3 Uklonite tri (M2,5x5) zavrtnja kojima je ventilator pričvršćen na sklop oslonca za dlan i tastature [1].
- 4 Podignite ventilator sa sklopa oslonca za dlan i tastature [2].

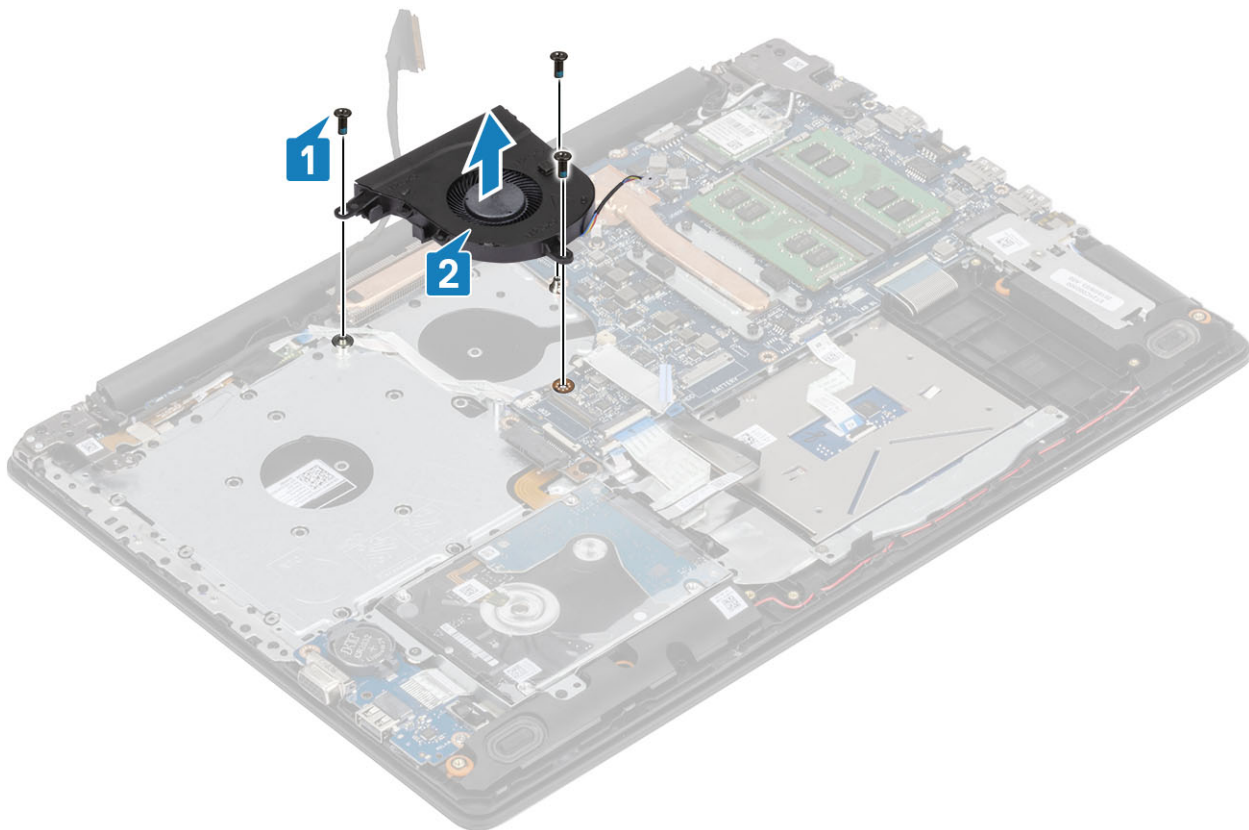

## Montiranje ventilatora sistema

### Koraci

- 1 Poravnajte otvore za zavrtnje na ventilatoru sa otvorima za zavrtnje na sklopu oslonca za dlan i tastature [1].
- 2 Postavite tri (M2,5x5) zavrtnja kojima je ventilator pričvršćen na sklop oslonca za dlan i tastature [2].

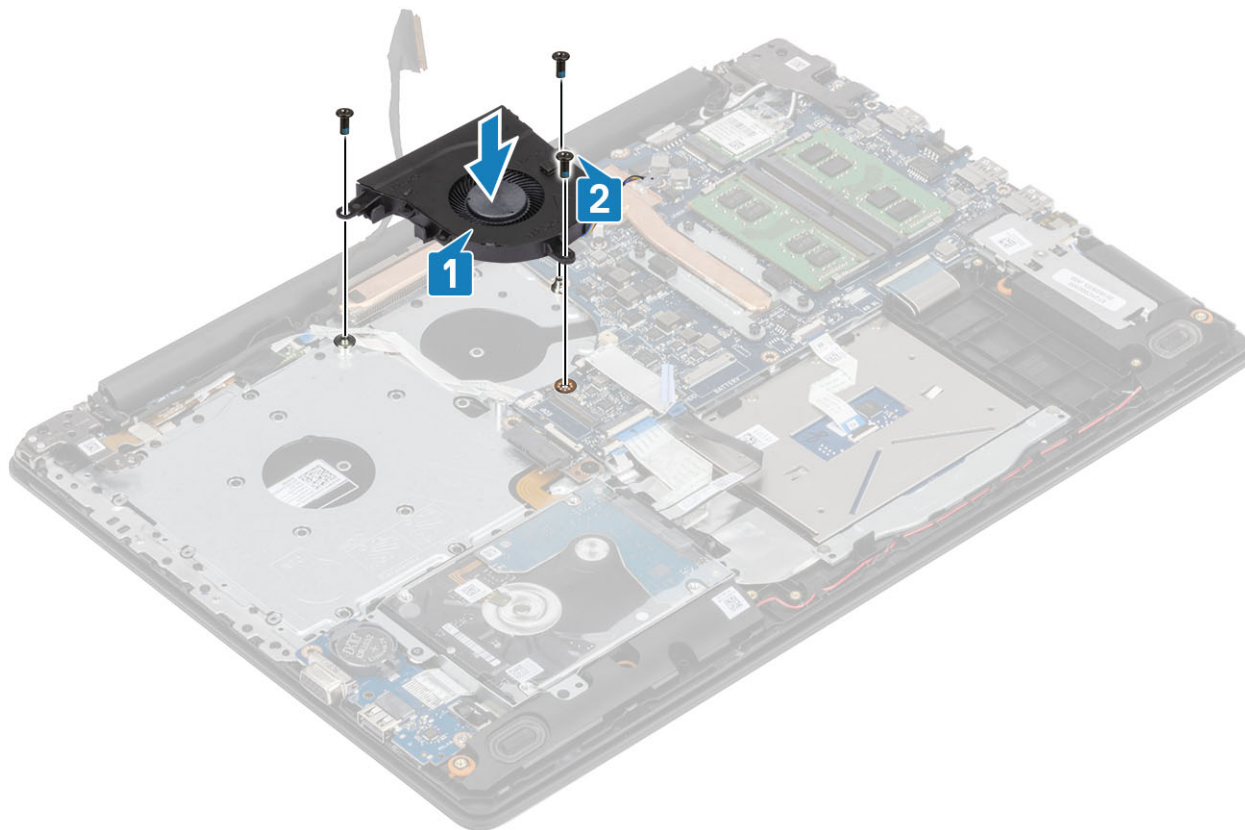

- 3 Provucite kabl ekrana kroz vodice za usmeravanje na ventilatoru [1].

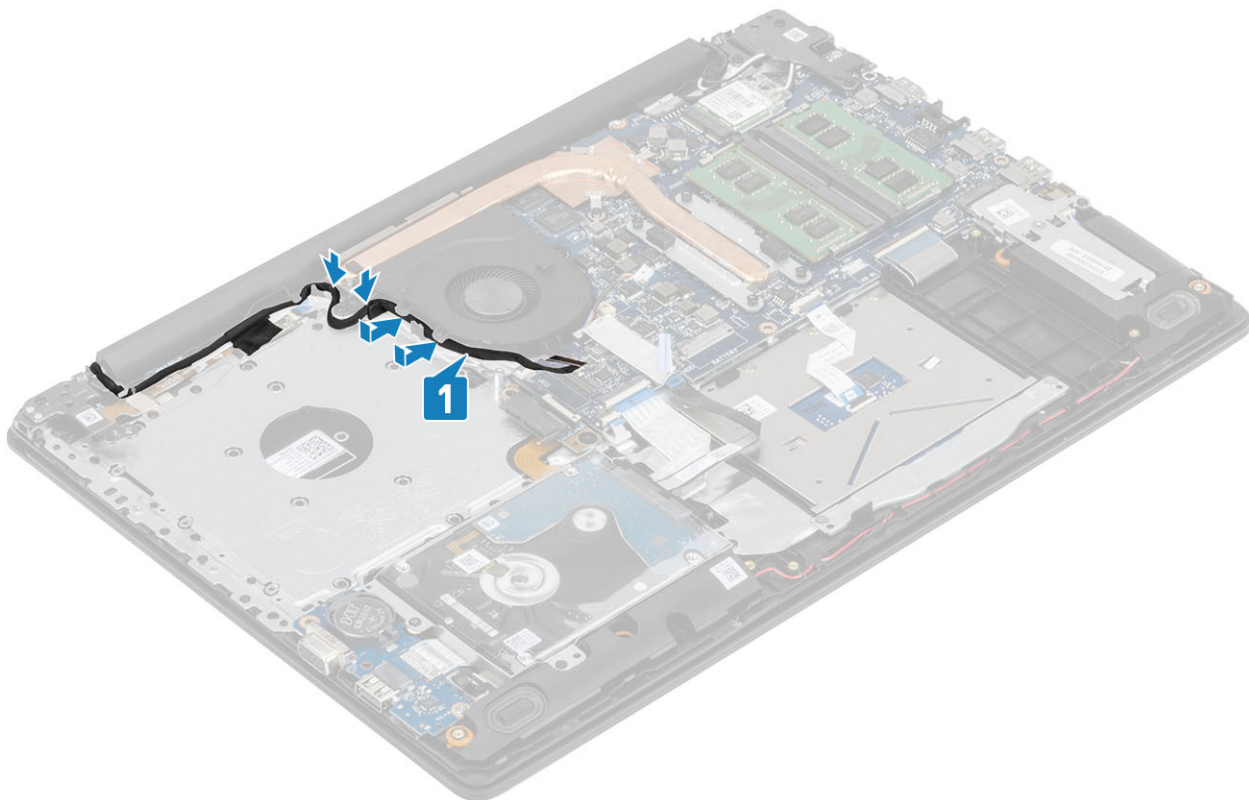

4 Povežite ODD kabl, kabl ekrana i kabl ventilatora na matičnu ploču. [1, 2, 3].

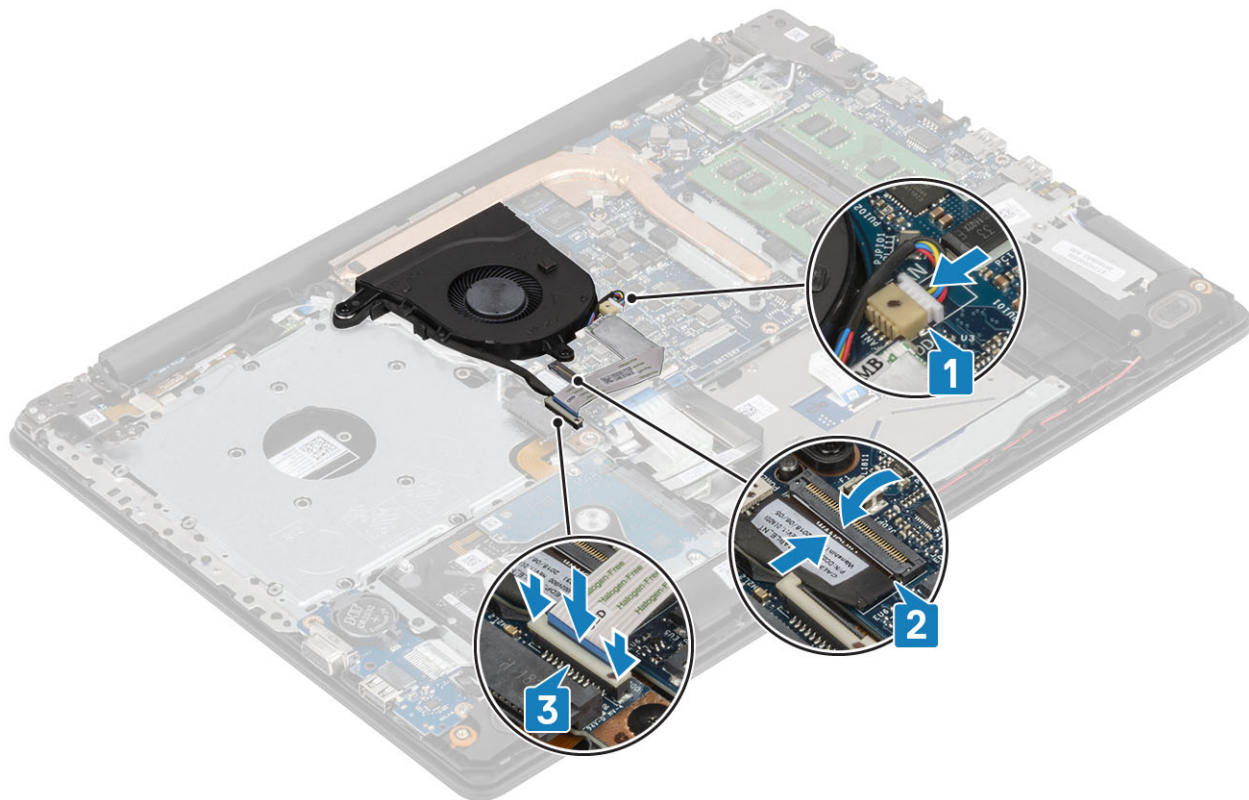

#### Sledeći koraci

- 1 Ponovo postavite [bateriju](#)
- 2 Ponovo postavite [poklopac osnove](#)

- 3 Ponovo postavite sklop optičke disk jedinice
- 4 Ponovo postavite SD memorijsku karticu
- 5 Sledite proceduru u odeljku Posle rada u unutrašnjosti računara

## Rashladni element

### Uklanjanje sklopa rashladnog elementa

#### Preduslovi

- 1 Sledite proceduru u odeljku Pre rada u unutrašnjosti računara
- 2 Uklonite SD memorijsku karticu
- 3 Uklonite sklop optičke disk jedinice
- 4 Uklonite poklopac osnove
- 5 Uklonite bateriju

#### Koraci

- 1 Olabavite četiri neispadajuća zavrtnja koji učvršćuju rashladni element za matičnu ploču [1].

① **NAPOMENA:** Olabavite zavrtnje prema ilustrovanom redosledu brojeva [1, 2, 3, 4] kako je označeno na rashladnom elementu.

- 2 Uklonite tri zavrtnja (M2x3) koji učvršćuju rashladni element za matičnu ploču [2].

- 3 Podignite rashladni element sa matične ploče [3].

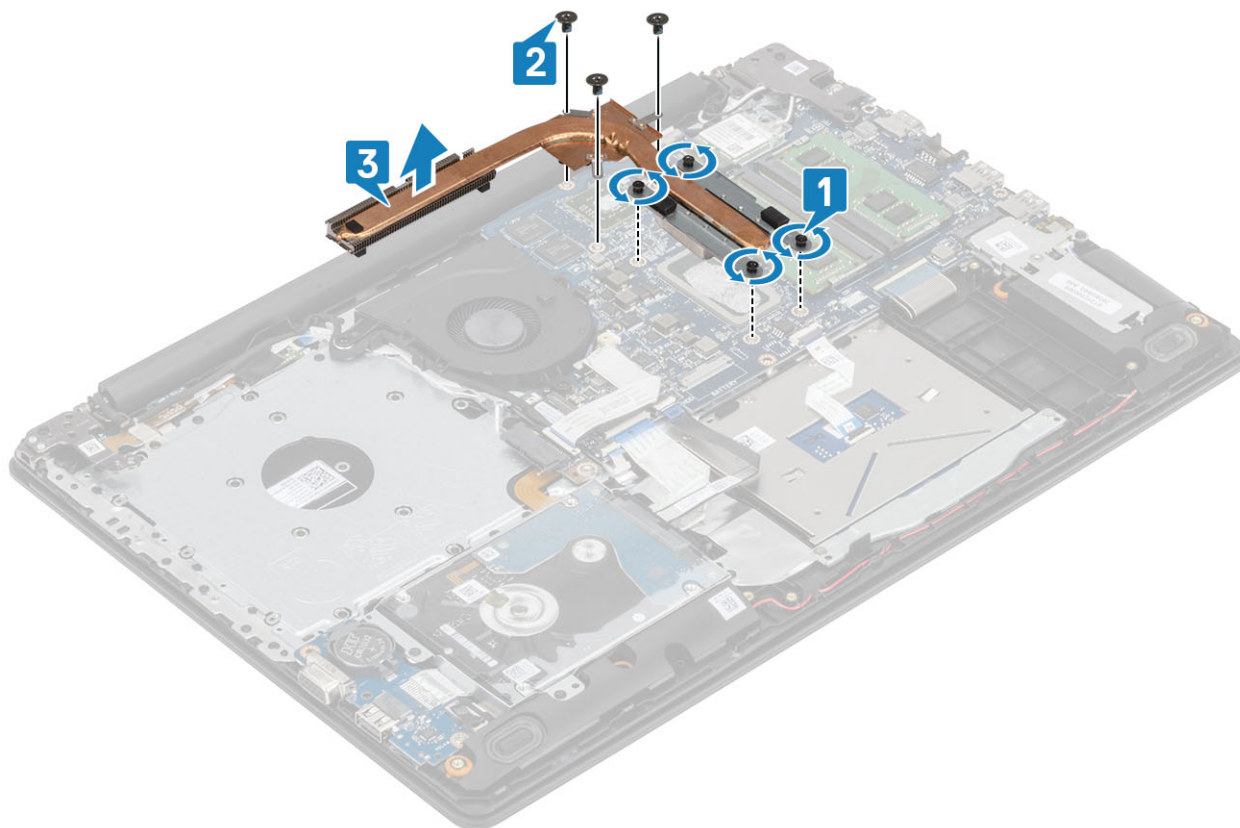

# Postavljanje sklopa rashladnog elementa

## Koraci

- 1 Postavite rashladni element na matičnu ploču i poravnajte otvore za zavrtnje na rashladnom elementu sa otvorima za zavrtnje na matičnoj ploči [1].
- 2 Postavite tri zavrtnja (M2x3) koji učvršćuju rashladni element za matičnu ploču [2].
- 3 Prema određenom redosledu (naznačenom na rashladnom elementu) pritegnite četiri neispadajuća zavrtnja kojima je rashladni element pričvršćen za matičnu ploču [3].

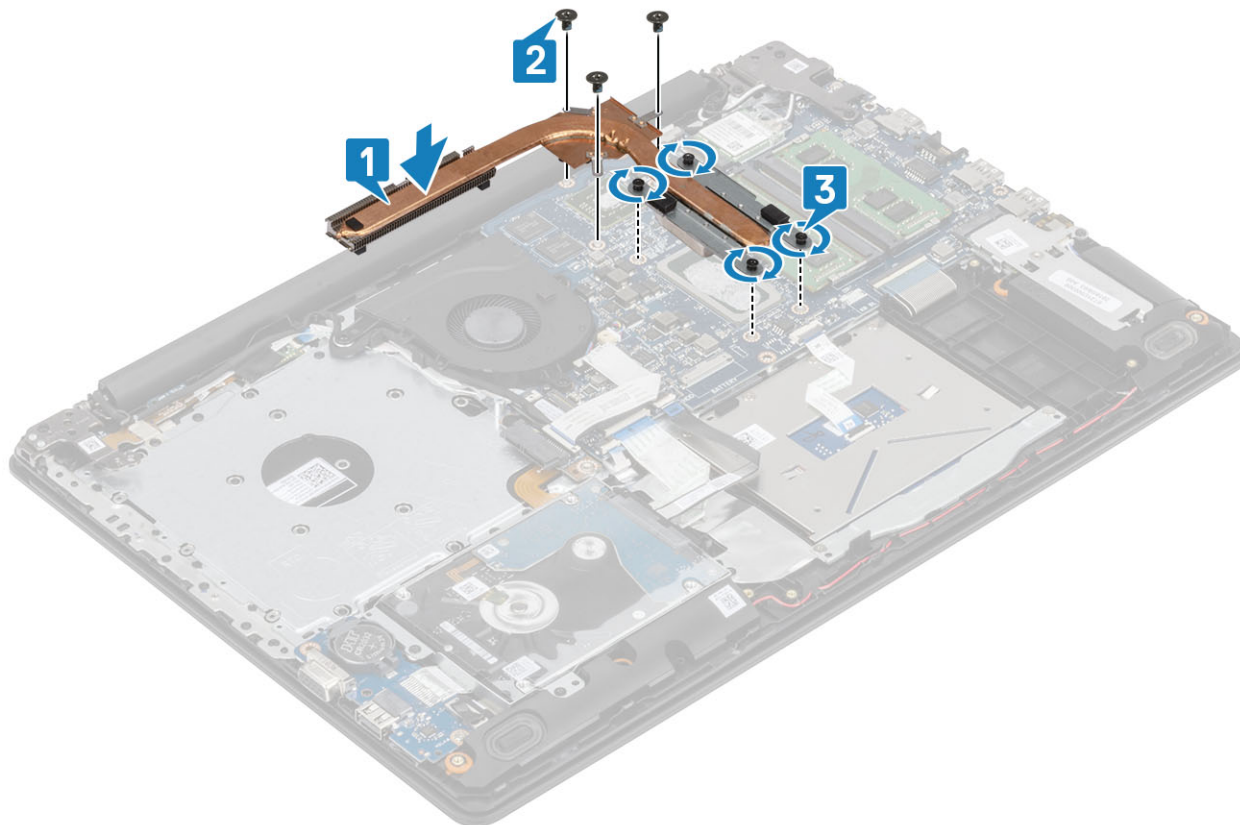

## Sledeći koraci

- 1 Ponovo postavite [bateriju](#)
- 2 Postavite [poklopac osnove](#)
- 3 Ponovo postavite sklop [optičke disk jedinice](#)
- 4 Ponovo postavite [SD memorijsku karticu](#)
- 5 Sledite proceduru u odeljku [Posle rada u unutrašnjosti računara](#)

# VGA priključna ploča

## Uklanjanje kablova VGA

### Preduslovi

- 1 Sledite proceduru u odeljku [Pre rada u unutrašnjosti računara](#)
- 2 Uklonite [SD memorijsku karticu](#)

- 3 Uklonite sklop optičke disk jedinice
- 4 Uklonite poklopac osnove
- 5 Uklonite bateriju
- 6 Uklonite memoriju
- 7 Uklonite WLAN
- 8 Uklonite SSD
- 9 Uklonite dugmastu bateriju
- 10 Uklonite sklop hard diska
- 11 Uklonite ventilator sistema
- 12 Uklonite rashladni element
- 13 Uklonite U/I ploču
- 14 Uklonite sklop ekrana
- 15 Uklonite matičnu ploču

#### Korak

Izvučite VGA kabl i uklonite ga sa sklopa oslonca za dlan i tastature [1].



## Postavljanje VGA kabla

#### Korak

Povežite VGA kabl i pričvrstite ga za sklop oslonca za dlan i tastature [1].



### Sledeći koraci

- 1 Ponovo postavite [matičnu ploču](#)
- 2 Ponovo postavite [sklop ekrana](#)
- 3 Ponovo postavite [U/I ploču](#)
- 4 Ponovo postavite [rashladni element](#)
- 5 Ponovo postavite [ventilator sistema](#)
- 6 Ponovo postavite [sklop hard diska](#)
- 7 Ponovo postavite [dugmastu bateriju](#)
- 8 Ponovo postavite [SSD](#)
- 9 Ponovo postavite [WLAN](#)
- 10 Ponovo postavite [memoriju](#)
- 11 Ponovo postavite [bateriju](#)
- 12 Ponovo postavite [poklopac osnove](#)
- 13 Ponovo postavite sklop [optičke disk jedinice](#)
- 14 Ponovo postavite [SD memorijsku karticu](#)
- 15 Sledite proceduru u odeljku [Posle rada u unutrašnjosti računara](#)

## Zvučnici

### Uklanjanje zvučnika

#### Preduslovi

- 1 Sledite proceduru u odeljku [Pre rada u unutrašnjosti računara](#)
- 2 Uklonite [SD memorijsku karticu](#)

- 3 Uklonite [sklop optičke disk jedinice](#)
- 4 Uklonite [poklopac osnove](#)
- 5 Uklonite [bateriju](#)
- 6 Uklonite [M2. SSD](#)

#### Koraci

- 1 Izvucite kabl zvučnika sa matične ploče [1].
- 2 Izvadite i uklonite kabl zvučnika iz vodica za usmeravanje na sklopu oslonca za dlan i tastature [2].
- 3 Podignite zvučnike zajedno sa odgovarajućim kablom sa sklopa oslonca za dlan i tastature [3].

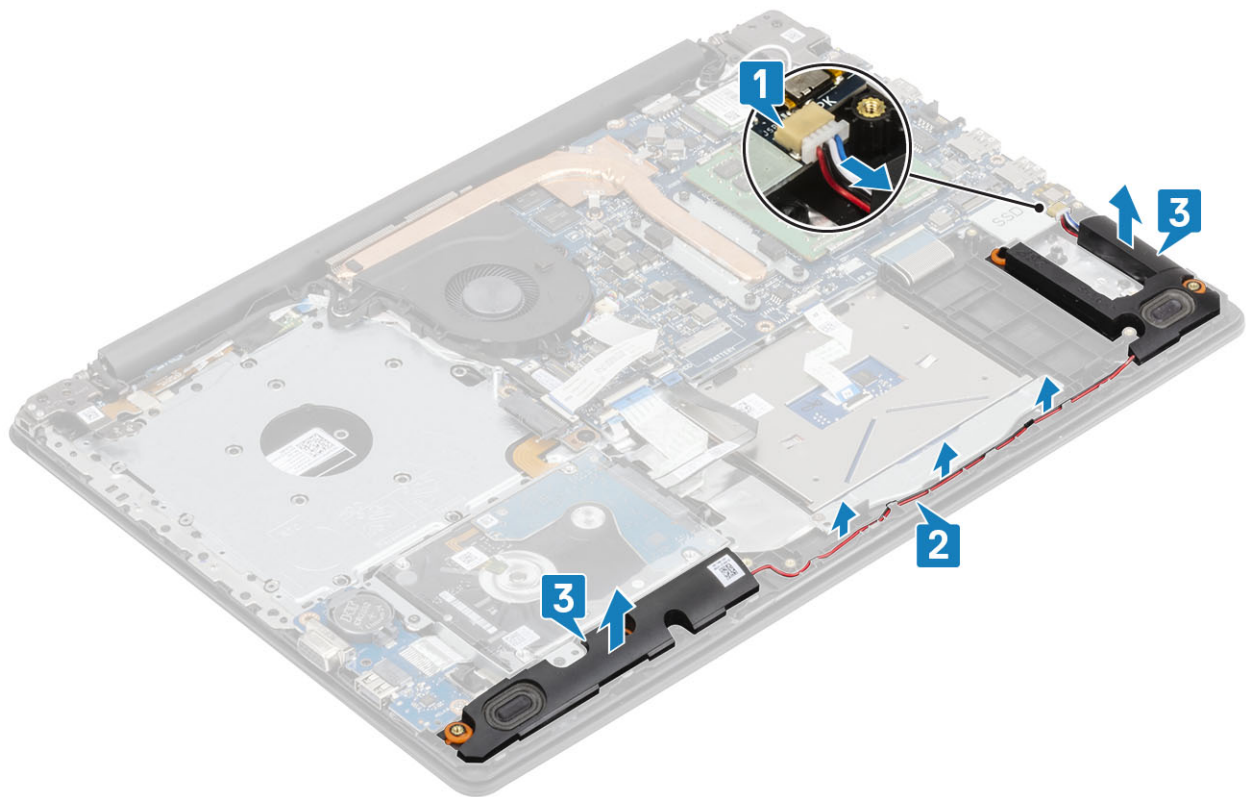

## Montiranje zvučnika

#### Informacije o ovom zadatku

**ⓘ | NAPOMENA:** Ako ste izvukli gumene uvodnice kada ste uklanjali zvučnik, vratite ih nazad pre nego što postavite zvučnik.

#### Koraci

- 1 Pomoću stubića za poravnanje i gumenih uvodnica postavite zvučnike u priključke na sklopu oslonca za dlan i tastature [1].
- 2 Provucite kabl zvučnika kroz vodice za usmeravanje na sklopu oslonca za dlan i tastature [2].
- 3 Povežite kabl zvučnika na matičnu ploču [3].

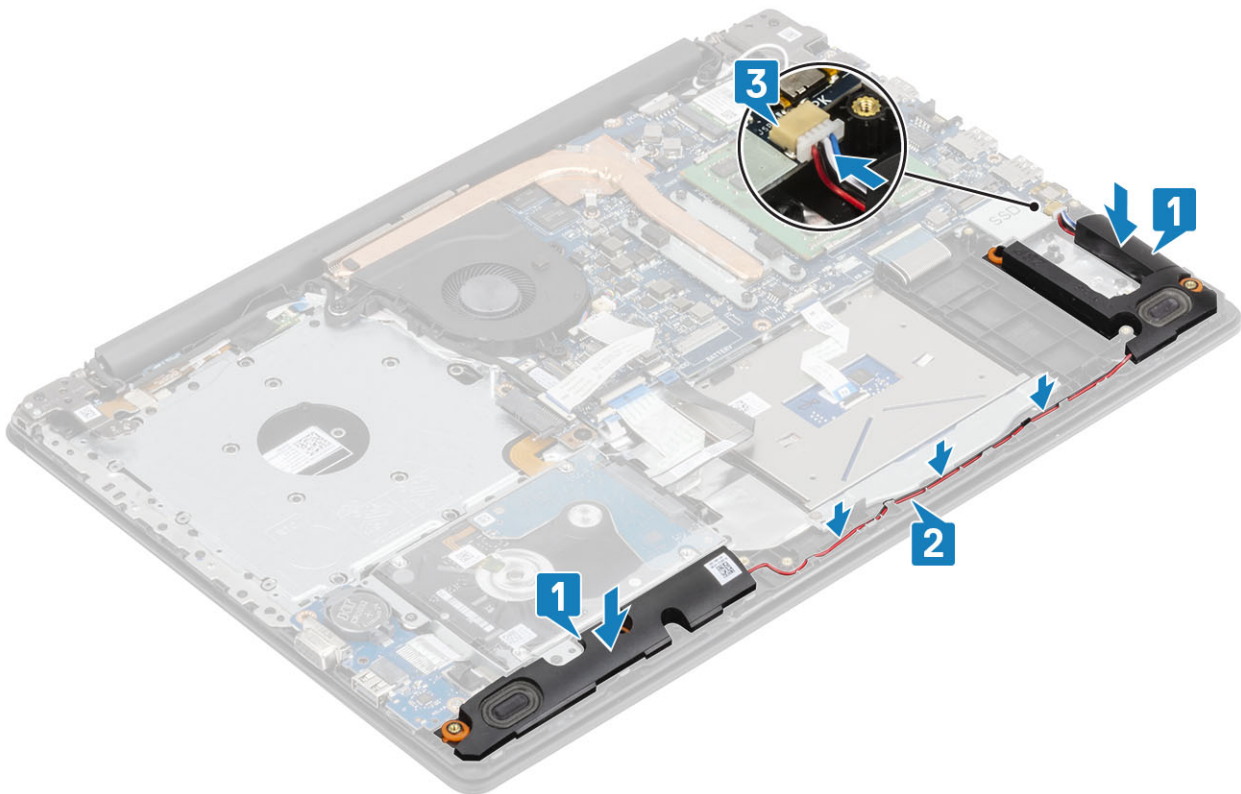

### Sledeći koraci

- 1 Ponovo postavite [M2. SSD](#)
- 2 Ponovo postavite [bateriju](#)
- 3 Ponovo postavite [poklopac osnove](#)
- 4 Ponovo postavite sklop [optičke disk jedinice](#)
- 5 Ponovo postavite [SD memorijsku karticu](#)
- 6 Sledite proceduru u odeljku [Posle rada u unutrašnjosti računara](#)

## U/I ploča

### Uklanjanje U/I ploče

#### Preduslovi

- 1 Sledite proceduru u odeljku [Pre rada u unutrašnjosti računara](#)
- 2 Uklonite [SD memorijsku karticu](#)
- 3 Uklonite [sklop optičke disk jedinice](#)
- 4 Uklonite [poklopac osnove](#)
- 5 Uklonite [bateriju](#)
- 6 Uklonite [sklop hard diska](#)

#### Koraci

- 1 Izvucite VGA kabl sa U/I ploče [1].
- 2 Otvorite rezu i izvadite kabl U/I ploče iz konektora na matičnoj ploči [2].

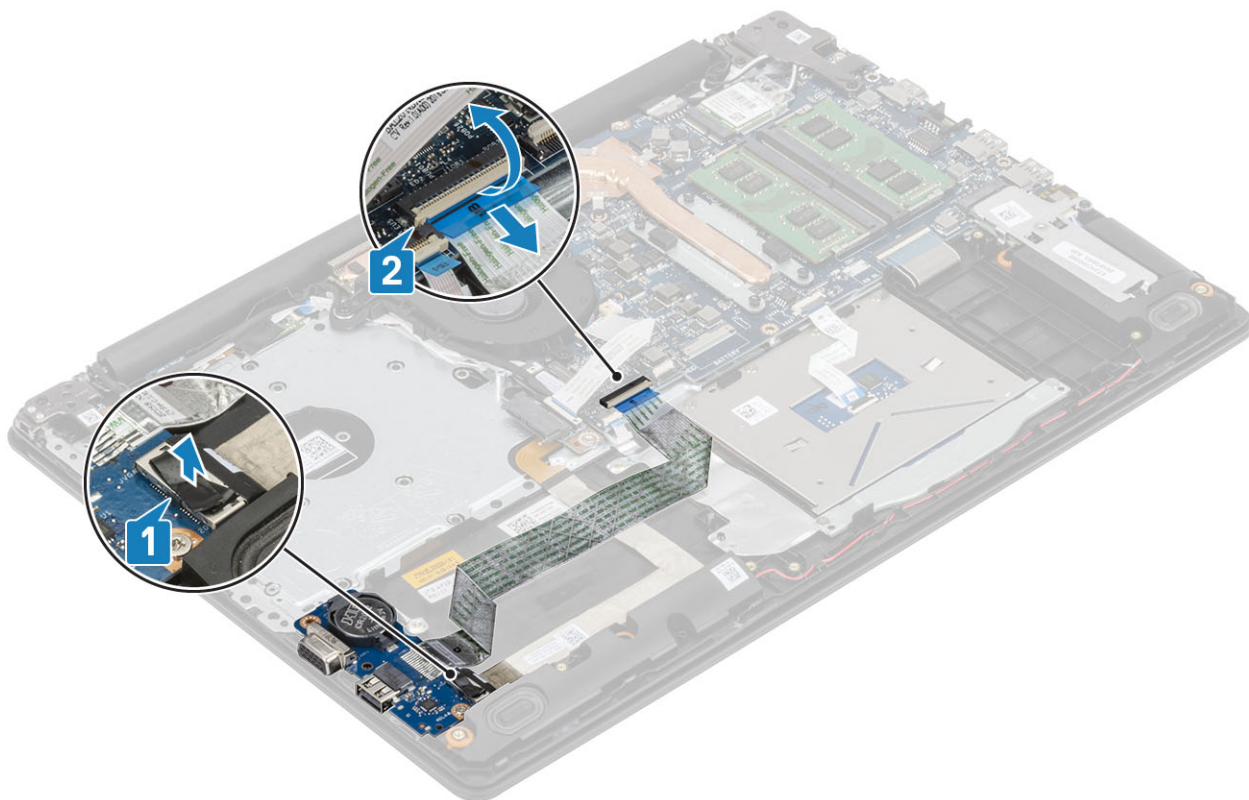

- 3 Uklonite jedan (M2x4) zavrtnja kojim(a) je U/I ploča pričvršćena za sklop oslonca za dlan i tastature [1].
- 4 Podignite U/I ploču zajedno sa kablom sa sklopa oslonca za dlan i tastature [2].

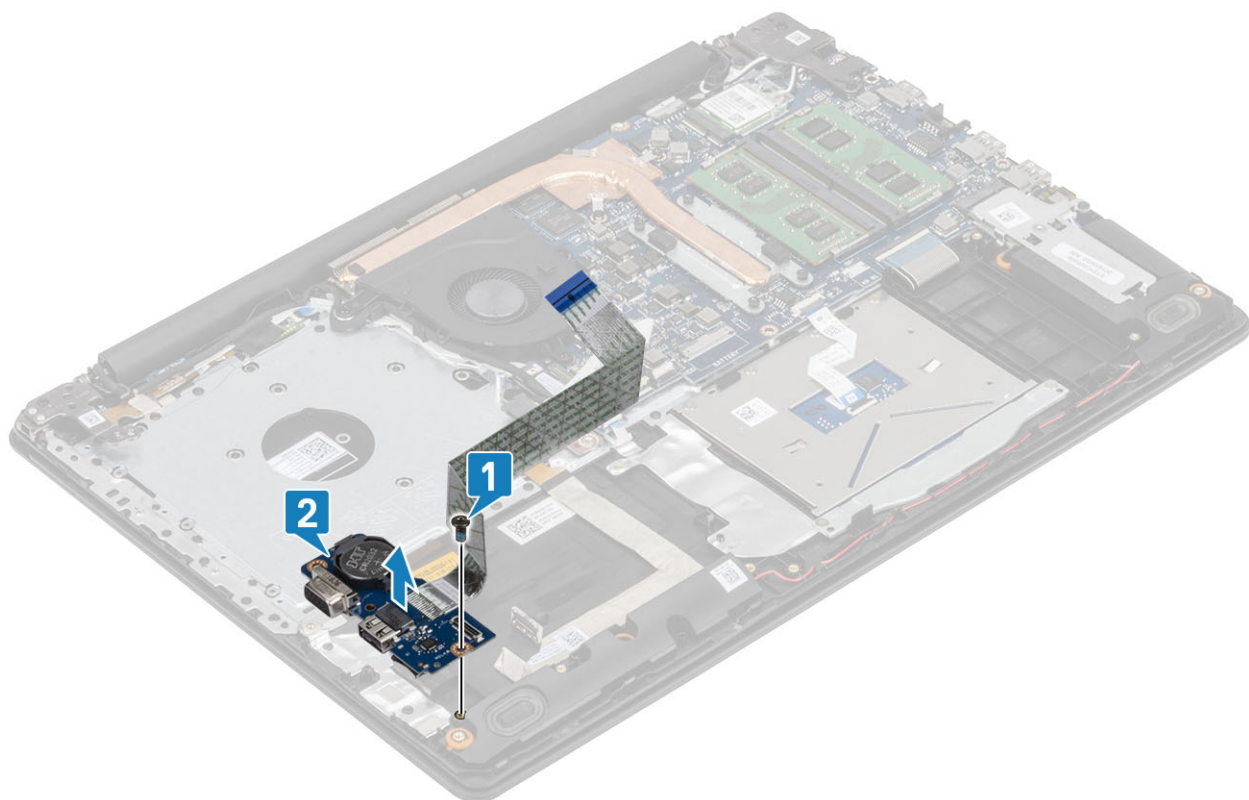

## Postavljanje U/I ploče

### Koraci

- 1 Pomoću stubića za poravnanje postavite U/I ploču na sklop oslonca za dlan i tastature [1].
- 2 Postavite jedan (M2x4) zavrtnaj kojim(a) je U/I ploča pričvršćena za sklop oslonca za dlan i tastature [2].

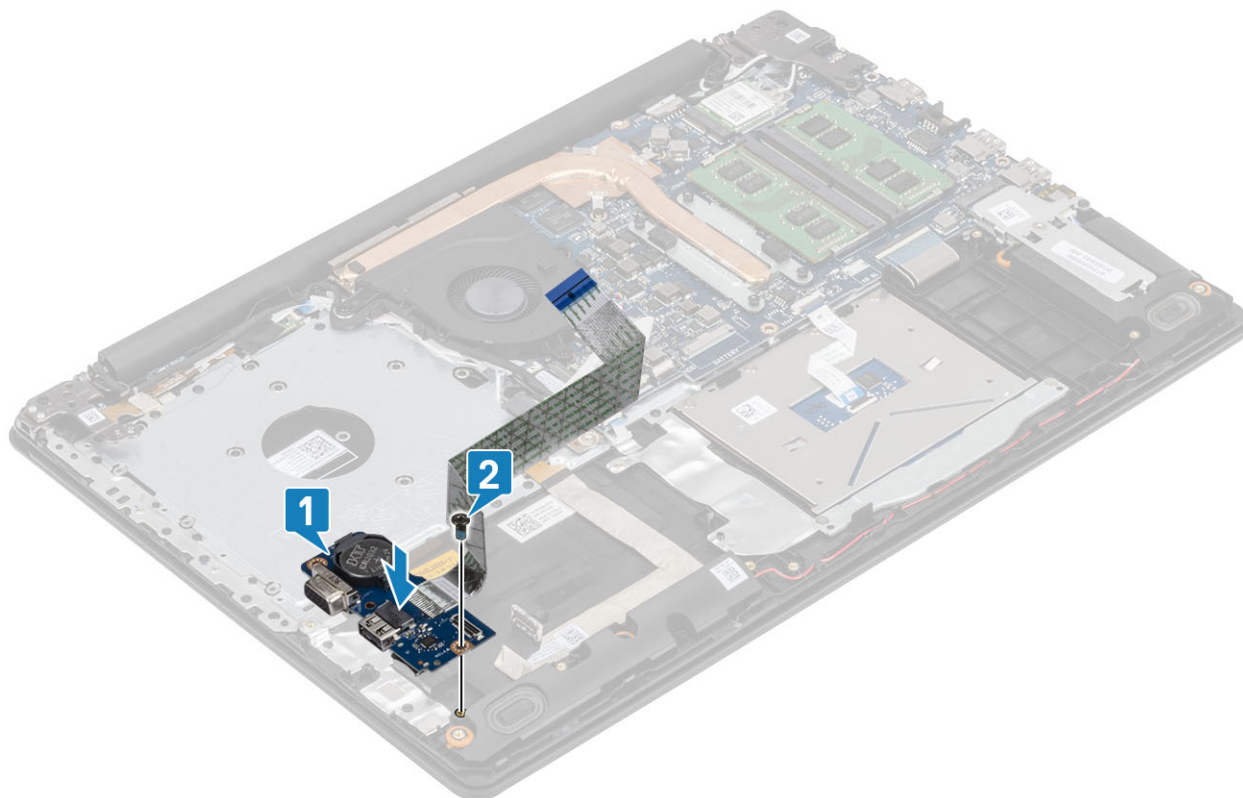

- 3 Povežite VGA kabl na U/I ploču [1].
- 4 Povežite kabl U/I ploče sa matičnom pločom i zatvorite rezu da biste fiksirali kabl [2].

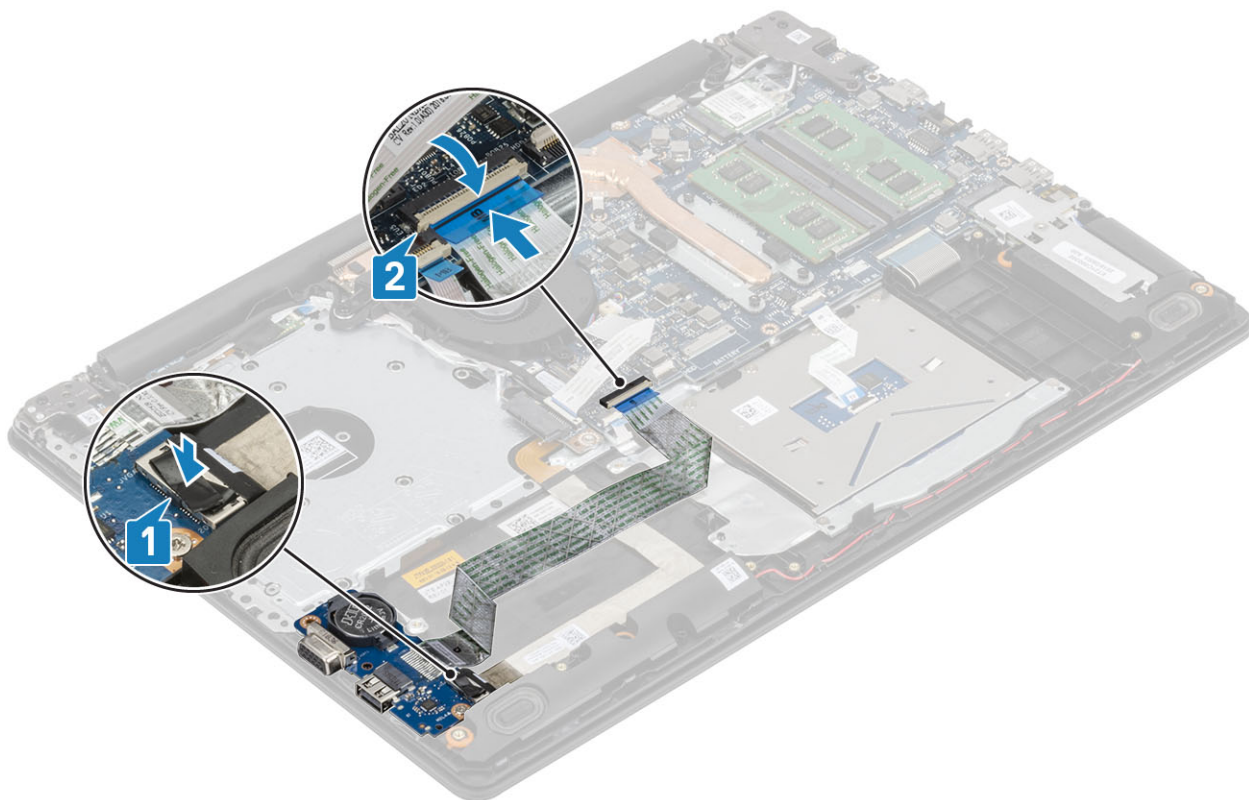

### Sledeći koraci

- 1 Ponovo postavite [sklop hard diska](#)
- 2 Ponovo postavite [bateriju](#)
- 3 Ponovo postavite [poklopac osnove](#)
- 4 Ponovo postavite sklop [optičke disk jedinice](#)
- 5 Ponovo postavite [SD memorijsku karticu](#)
- 6 Sledite proceduru u odeljku [Posle rada u unutrašnjosti računara](#)

## Tabla osetljiva na dodir

### Uklanjanje sklopa table osetljive na dodir

#### Preduslovi

- 1 Sledite proceduru u odeljku [Pre rada u unutrašnjosti računara](#)
- 2 Uklonite [SD memorijsku karticu](#)
- 3 Uklonite [sklop optičke disk jedinice](#)
- 4 Uklonite [poklopac osnove](#)
- 5 Uklonite [bateriju](#)

#### Koraci

- 1 Otvorite rezu i izvadite kabl hard diska i kabl table osetljive na dodir iz konektora na matičnoj ploči [1, 2].
- 2 Odlepite traku koja učvršćuje tablu osetljivu na dodir za sklop oslonca za dlan i tastature [3].

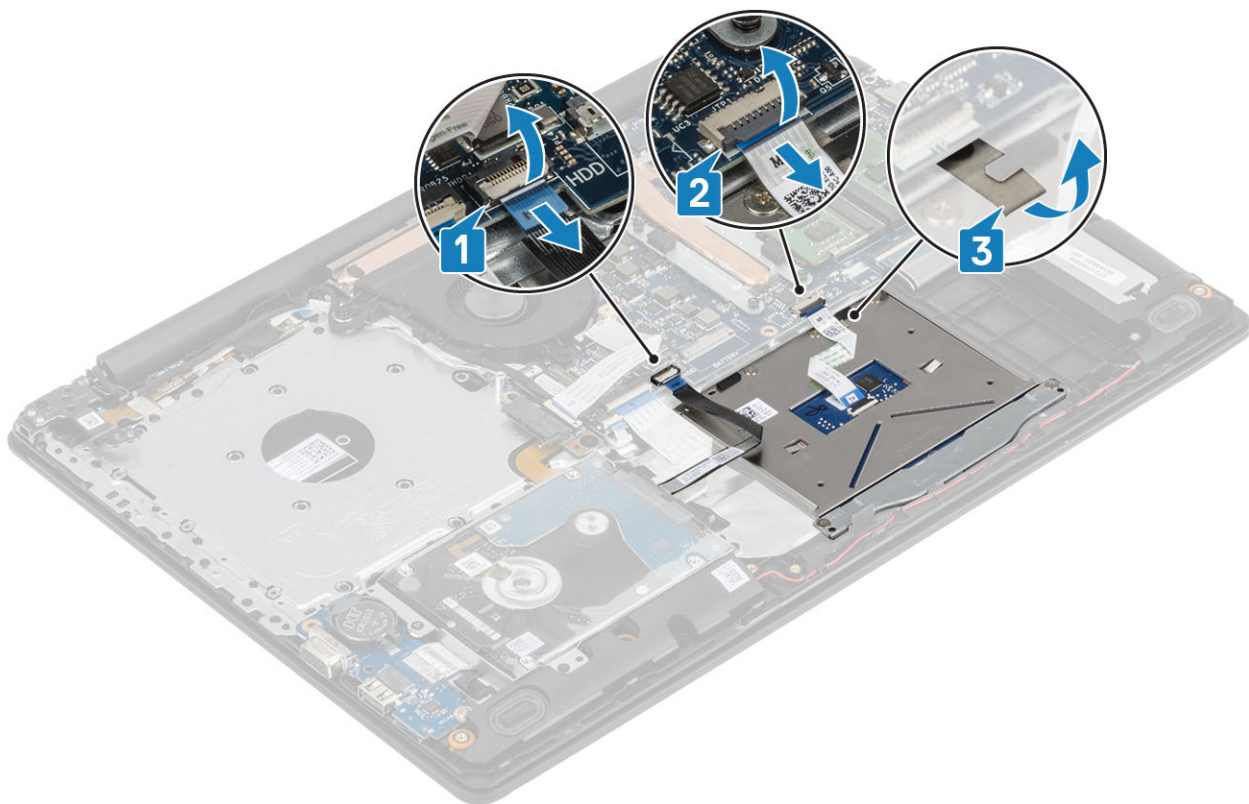

- 3 Uklonite dva (M2x2) zavrtnja koji učvršćuju nosač table osetljive na dodir za sklop oslonca za dlan i tastature [1].
- 4 Podignite nosač table osetljive na dodir sa sklopa oslonca za dlan i tastature [2].

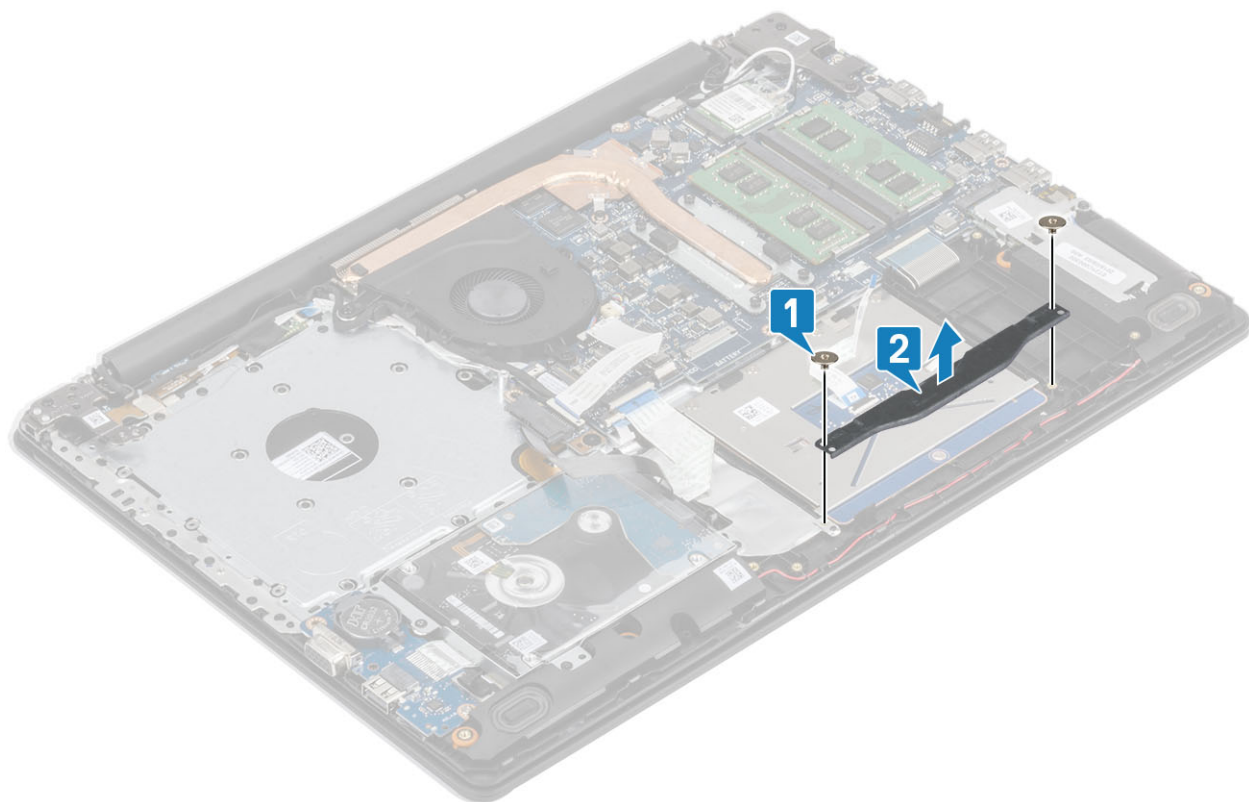

- 5 Uklonite četiri (M2x2) zavrtnja koji učvršćuju tablu osetljivu na dodir za sklop oslonca za dlan i tastature [1].
- 6 Podignite tablu osetljivu na dodir sa sklopa oslonca za dlan i tastature [2].

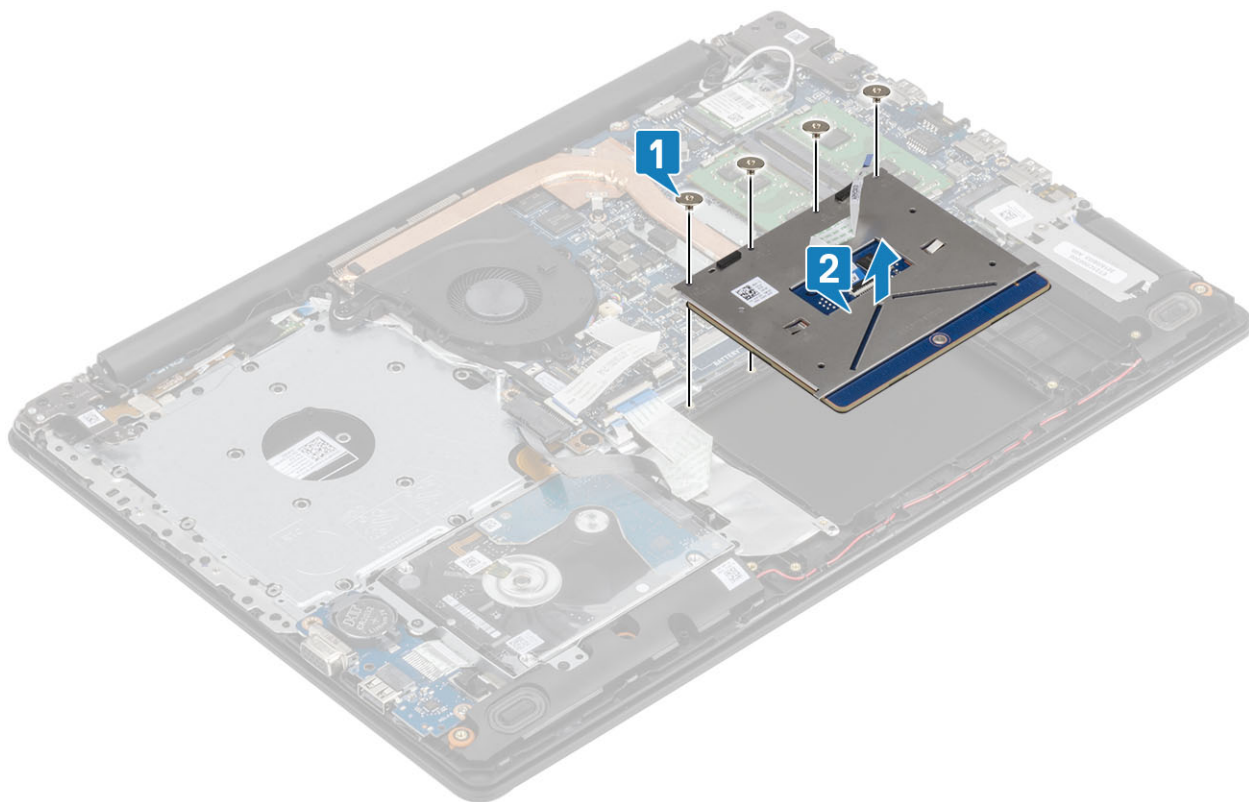

## Montiranje sklopa table osetljive na dodir

### Informacije o ovom zadatku

**ⓘ NAPOMENA:** Proverite da li je tabla osetljiva na dodir poravnata sa vodičama na sklopu oslonca za dlanove i tastature i da li je razmak na obe strane table osetljive na dodir jednak.

### Koraci

- 1 Postavite tablu osetljivu na dodir u slot na sklopu oslonca za dlan i tastature [1].
- 2 Ponovo postavite četiri (M2x2) zavrtnja koji učvršćuju tablu osetljivu na dodir za sklop oslonca za dlan i tastature [2].

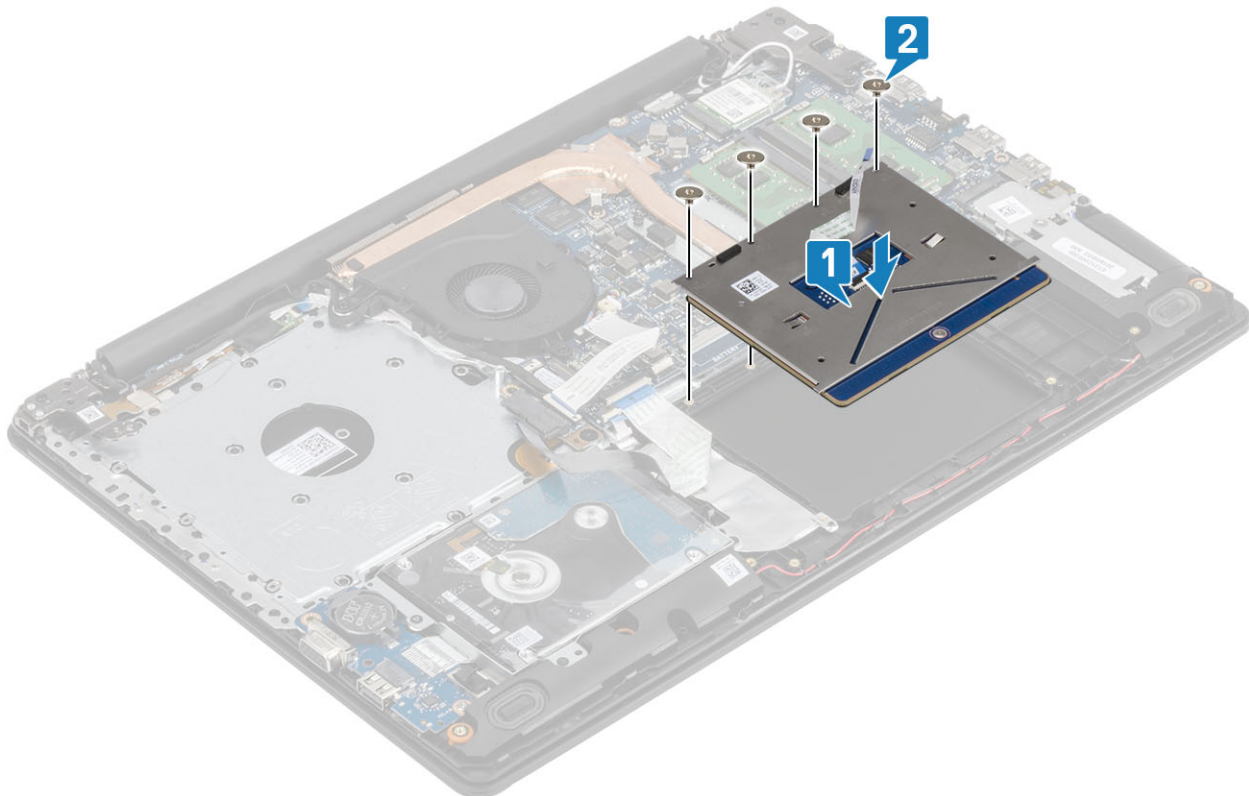

- 3 Postavite nosač table osetljive na dodir u slot na sklopu oslonca za dlan i tastature [1].
- 4 Ponovo postavite dva (M2x2) zavrtnja koji učvršćuju nosač table osetljive na dodir za sklop oslonca za dlan i tastature [2].

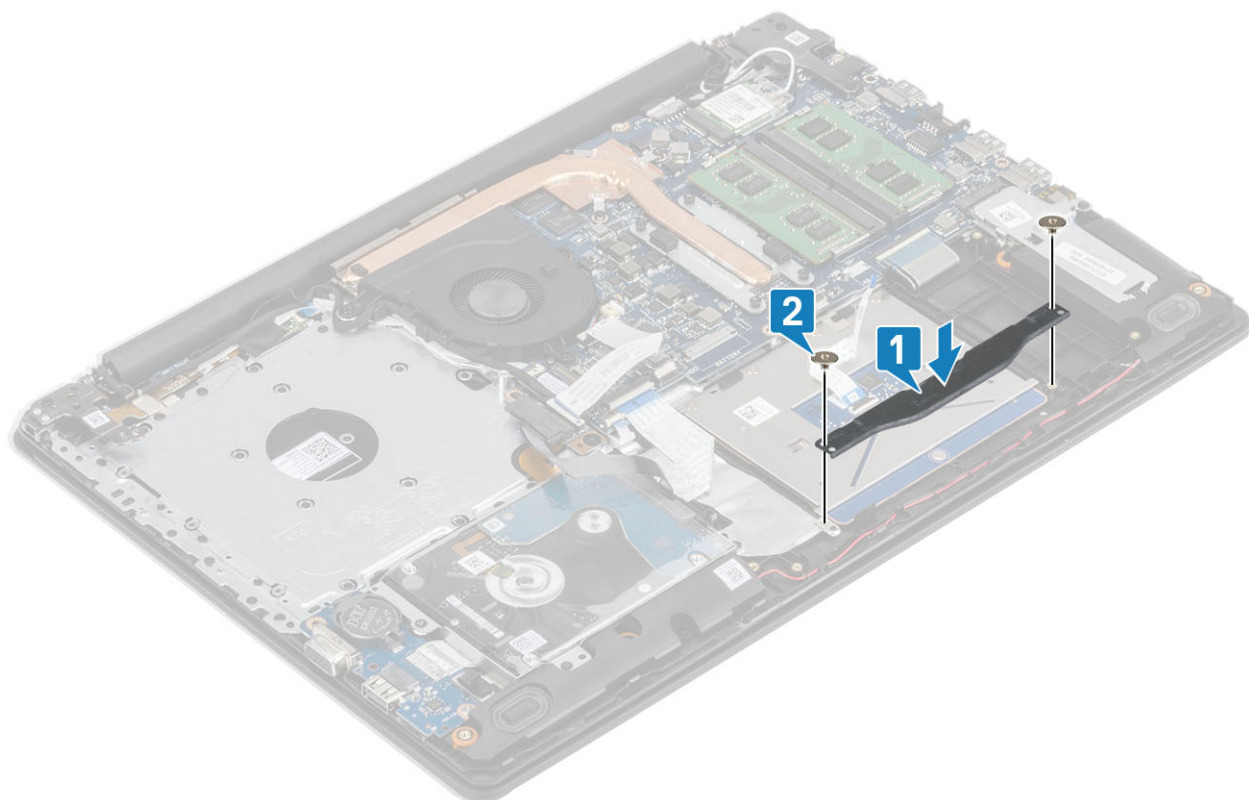

- 5 Zalepite traku koja učvršćuje tablu osetljivu na dodir za sklop oslonca za dlan i tastature [1].
- 6 Gurnite kabl hard diska i table osetljive na dodir u odgovarajući konektor na matičnoj ploči i zatvorite rezu da biste fiksirali kabl [2, 3].

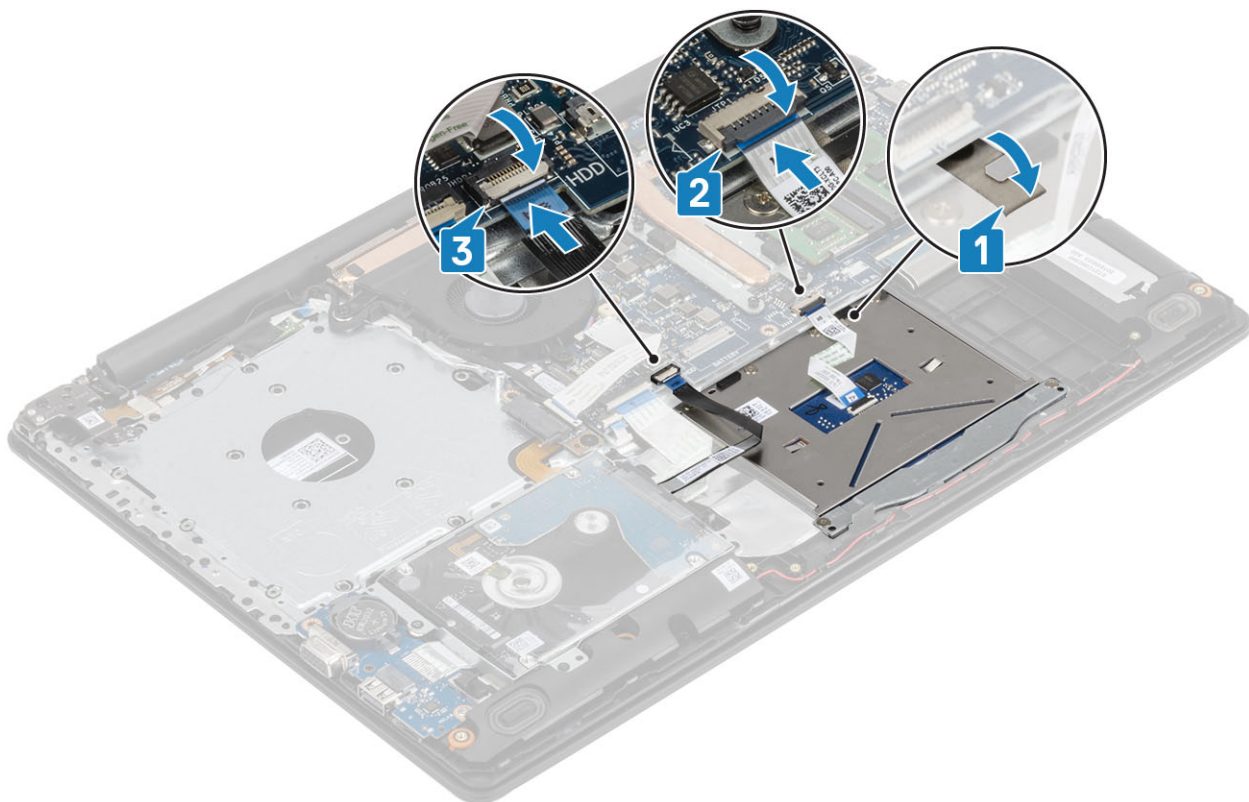

#### Sledeći koraci

- 1 Ponovo postavite [bateriju](#)
- 2 Ponovo postavite [poklopac osnove](#)
- 3 Ponovo postavite sklop [optičke disk jedinice](#)
- 4 Ponovo postavite [SD memorijsku karticu](#)
- 5 Sledite proceduru u odeljku [Posle rada u unutrašnjosti računara](#)

## Sklop ekrana

### Uklanjanje sklopa ekrana

#### Preduslovi

- 1 Sledite proceduru u odeljku [Pre rada u unutrašnjosti računara](#)
- 2 Uklonite [SD memorijsku karticu](#)
- 3 Uklonite [sklop optičke disk jedinice](#)
- 4 Uklonite [poklopac osnove](#)
- 5 Uklonite [bateriju](#)
- 6 Uklonite [WLAN](#)

#### Koraci

- 1 Otvorite rezu i izvucite kabl optičke disk jedinice i kabl ekrana iz matične ploče [1, 2].
- 2 Odlepite traku kojom je pričvršćena bežična antena sa matične ploče [3].
- 3 Izvucite kabl ekrana iz vodiča za usmeravanje na sklopu oslonca za dlanove i tastature [4].

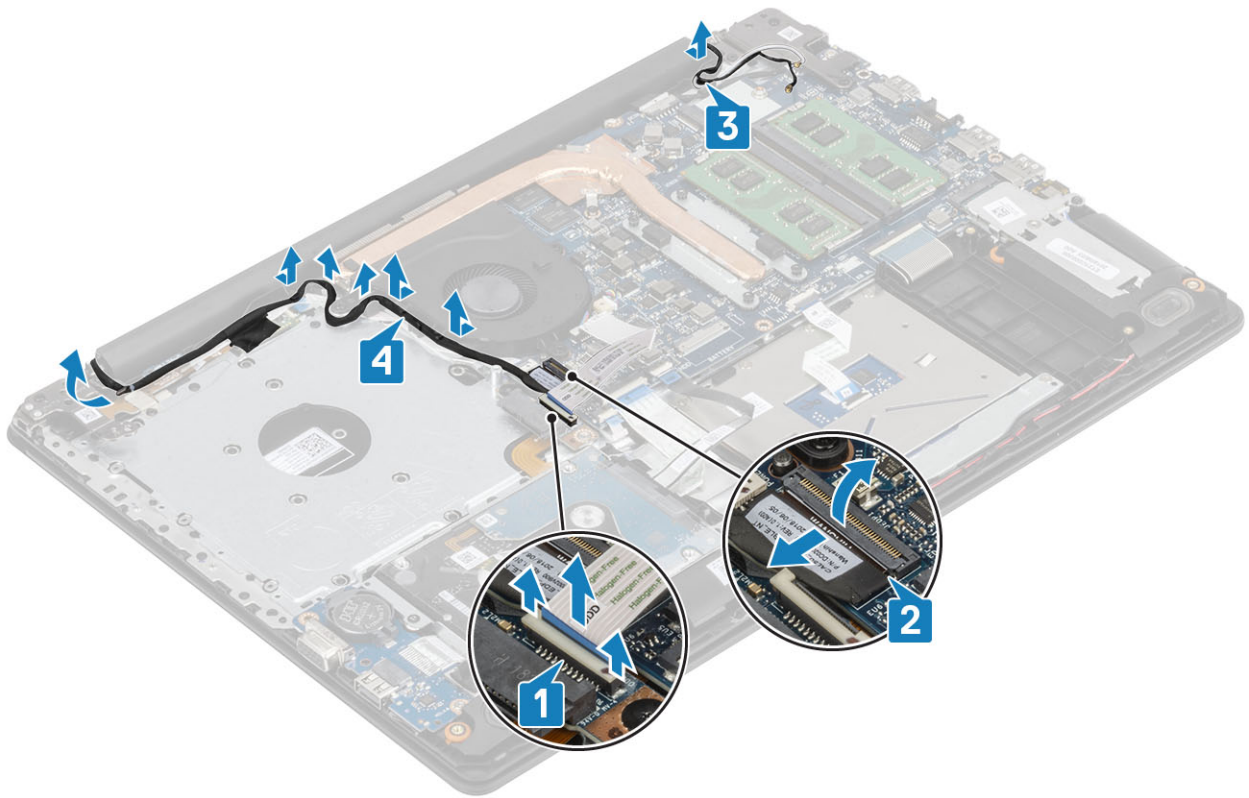

- 4 Uklonite pet (M2,5x5) zavrtnja koji učvršćuju levi i desni zglob na matičnu ploču i sklop oslonca za dlan i tastature [1].
- 5 Podignite i izvadite sklop oslonca za dlanove i tastature pod uglom [2].

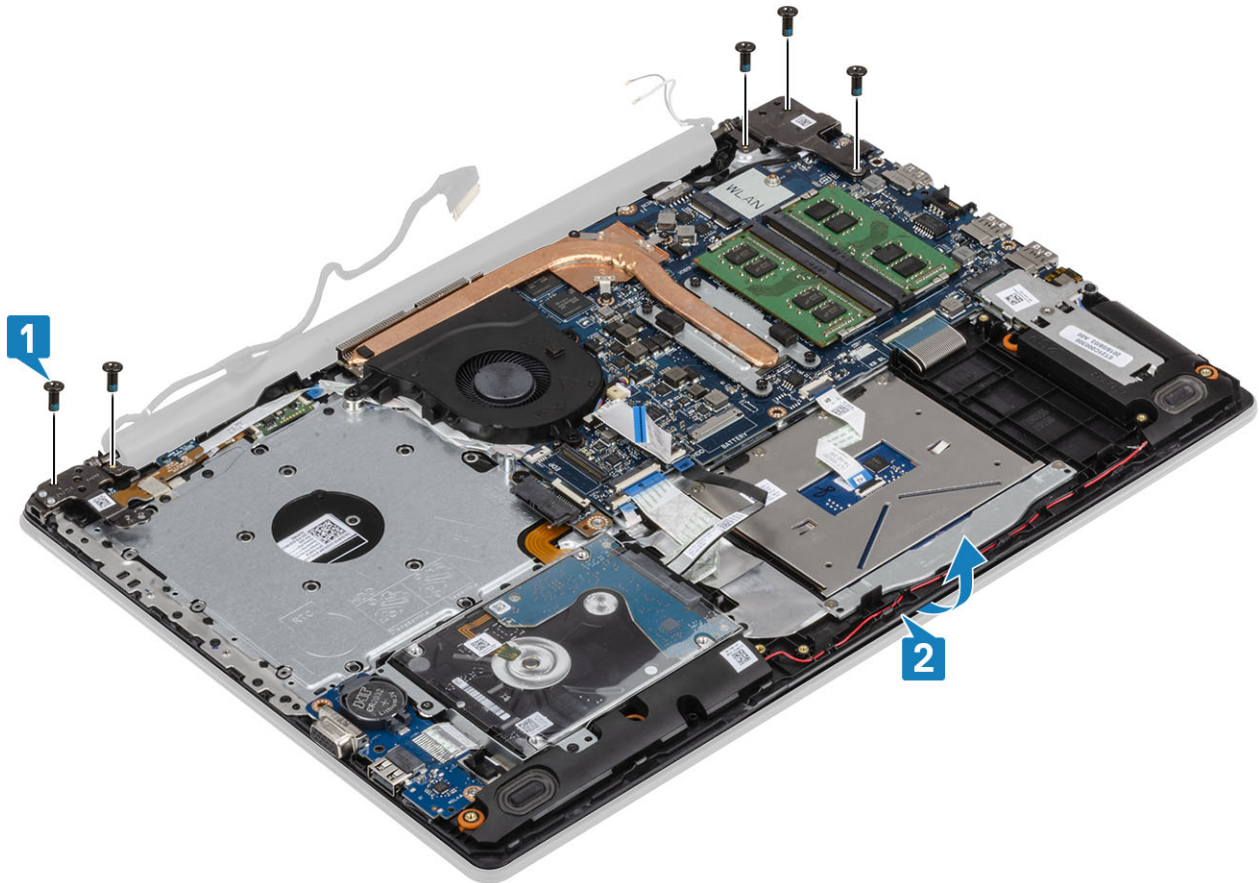

- 6 Podignite zglobove i uklonite sklop oslonca za dlan i tastature sa sklopa ekrana [1, 2].

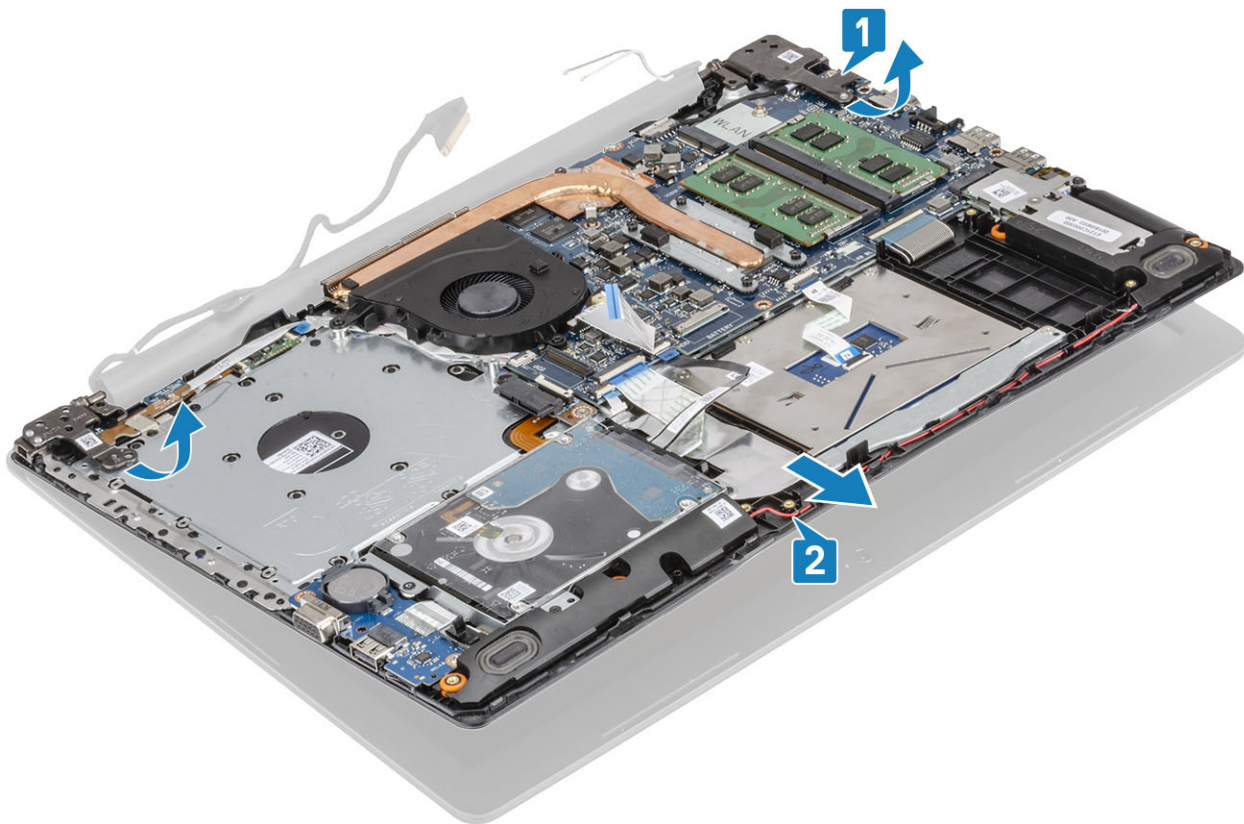

- 7 Nakon obavljanja svih gore navedenih koraka ostaje nam sklop ekrana.



## Montiranje sklopa ekrana

### Informacije o ovom zadatku

**ⓘ** **NAPOMENA:** Vodite računa da su zglobovi otvoreni do maksimuma pre nego što postavite sklop ekrana na sklop oslonca za dlan i tastature.

### Koraci

- 1 Poravnajte i postavite sklop oslonca za dlan i tastature ispod zglobova na sklopu ekrana [1].
- 2 Postavite sklop oslonca za dlanove i tastature na sklop ekrana [2].
- 3 Pritisnite zglobove nadole na matičnu ploču i sklop oslonca za dlan i tastature [3].

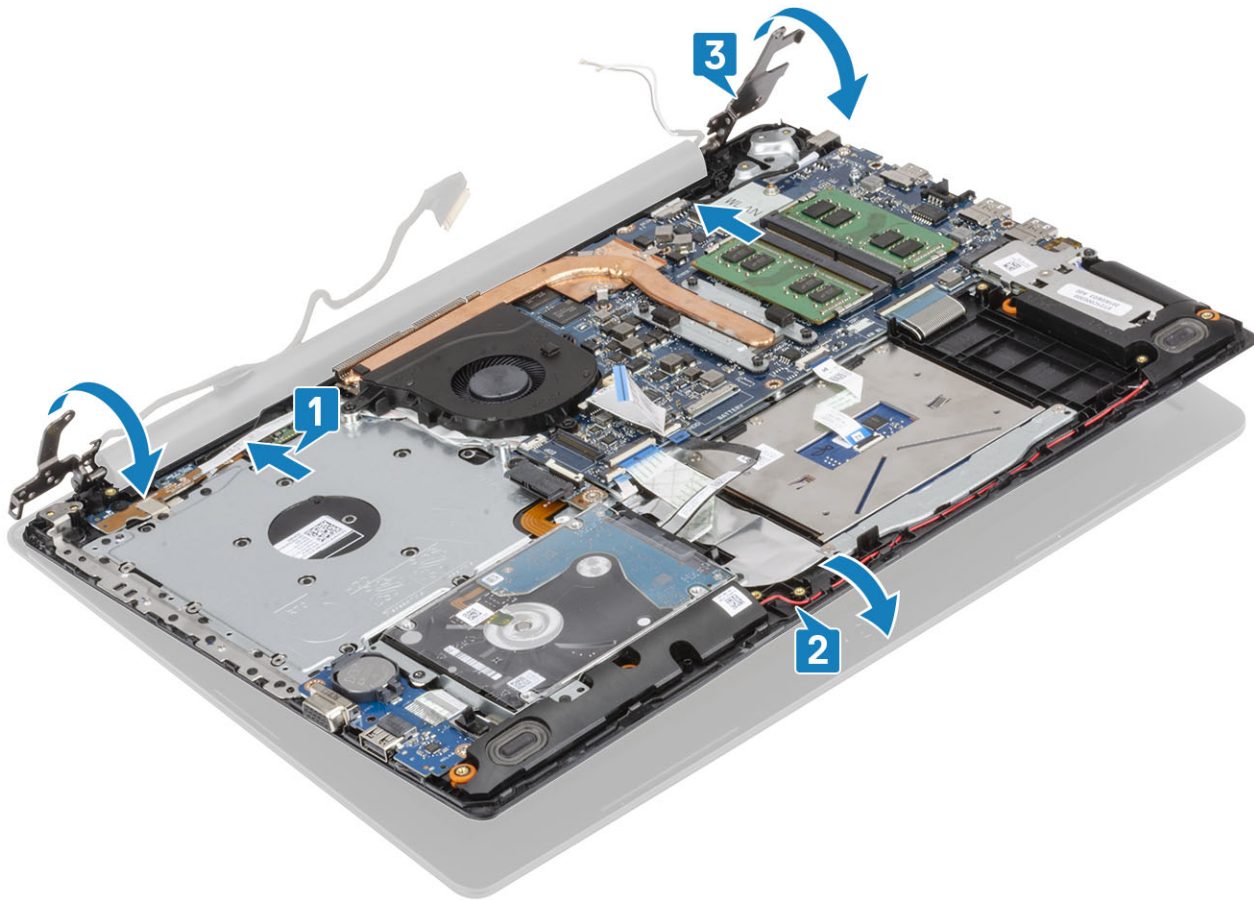

- 4 Ponovo postavite pet (M2,5x5) zavrtnja koji učvršćuju levi i desni zglob na matičnu ploču i sklop oslonca za dlan i tastature [1].

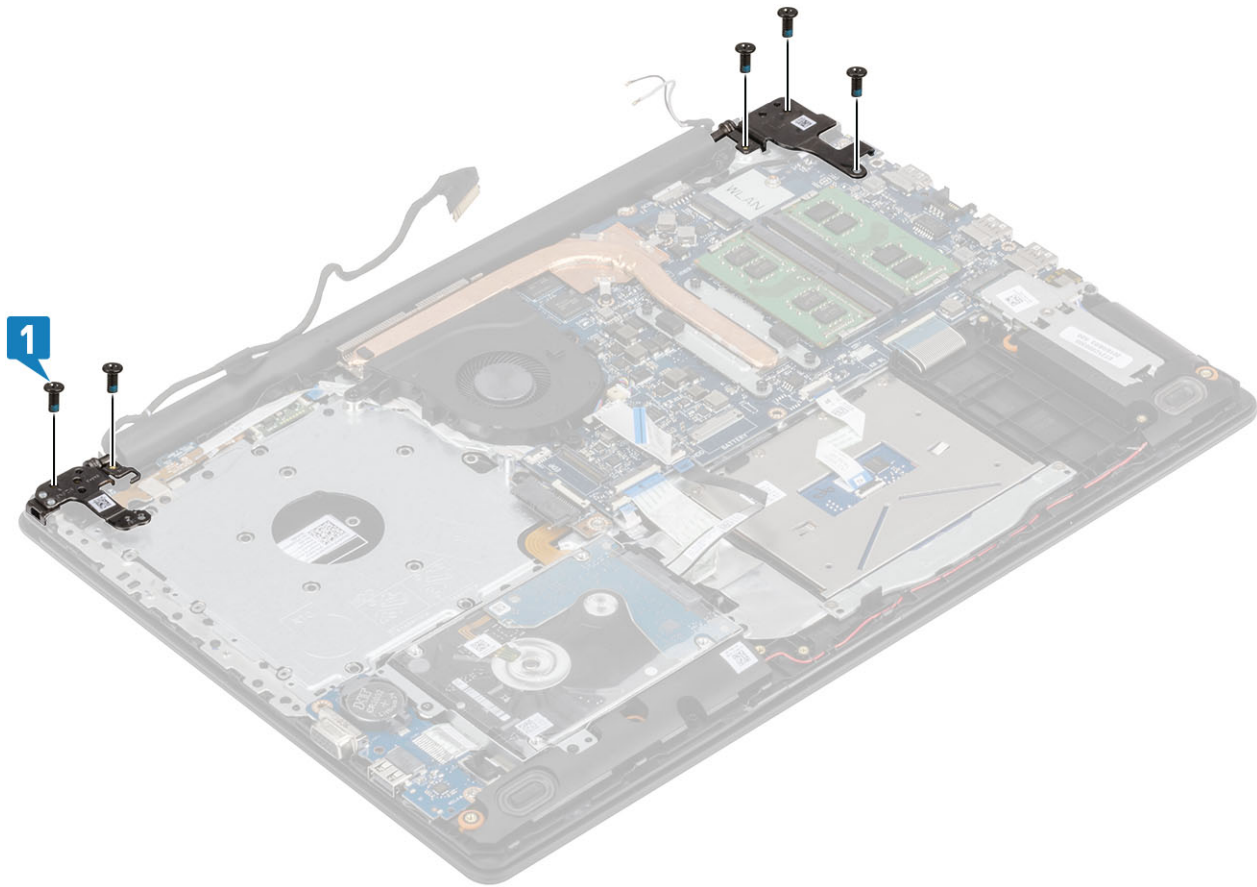

- 5 Provucite kabl ekrana kroz vodice za usmeravanje na sklopu oslonca za dlanove i tastature [1].
- 6 Pričvrstite kablove antene za matičnu ploču [2].
- 7 Povežite kabl ekrana i kabl optičke disk jedinice sa konektorom na matičnoj ploči [3, 4].

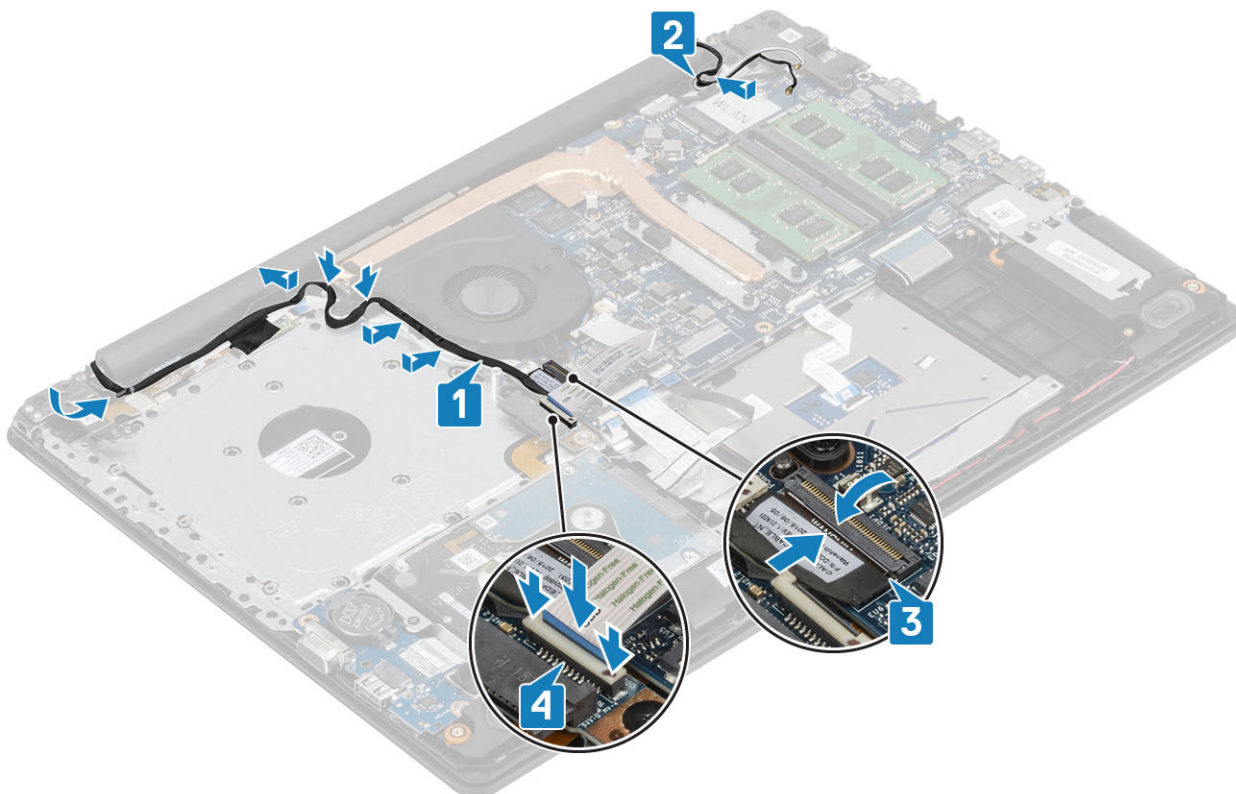

### Sledeći koraci

- 1 Ponovo postavite [WLAN](#)
- 2 Ponovo postavite [bateriju](#)
- 3 Ponovo postavite [poklopac osnove](#)
- 4 Ponovo postavite sklop [optičke disk jedinice](#)
- 5 Ponovo postavite [SD memorijsku karticu](#)
- 6 Sledite proceduru u odeljku [Posle rada u unutrašnjosti računara](#)

## Ploča dugmeta za napajanje

### Uklanjanje ploče dugmeta za napajanje

#### Preduslovi

- 1 Sledite proceduru u odeljku [Pre rada u unutrašnjosti računara](#)
- 2 Uklonite [SD memorijsku karticu](#)
- 3 Uklonite [sklop optičke disk jedinice](#)
- 4 Uklonite [poklopac osnove](#)
- 5 Uklonite [bateriju](#)
- 6 Uklonite [WLAN](#)
- 7 Uklonite [ventilator sistema](#)
- 8 Uklonite [sklop ekrana](#)

## Koraci

- 1 Otvorite rezu i izvadite kabl ploče sa dugmetom za napajanje iz konektora na matičnoj ploči [1].
- 2 Odlepite lepljivu traku sa ploče dugmeta za napajanje [2].
- 3 Uklonite jedan (M2x2) zavrtnaj kojim je dugme za napajanje pričvršćeno za sklop oslonca za dlan i tastature [3].
- 4 Podignite ploču dugmeta za napajanje zajedno sa kablom sa sklopa oslonca za dlanove i tastature [4].

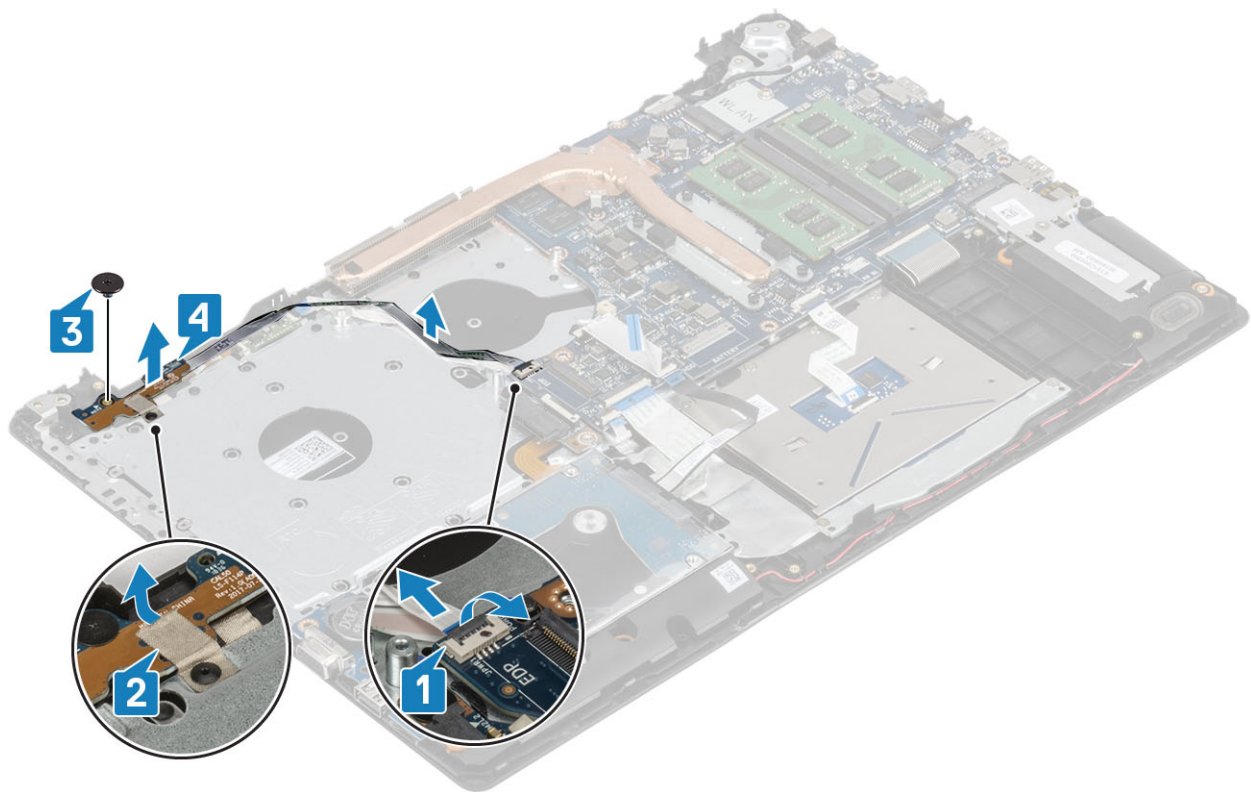

## Montiranje ploče dugmeta za napajanje

### Koraci

- 1 Postavite ploču dugmeta za napajanje u slot oslonca za dlan i tastature [1].
- 2 Ponovo postavite jedan (M2x2) zavrtnaj kojim je dugme za napajanje pričvršćeno za sklop oslonca za dlan i tastature [2].
- 3 Zalepite lepljivu traku za ploču dugmeta za napajanje [3].
- 4 Gurnite kabl dugmeta za napajanje u matičnu ploču i zatvorite rezu da biste fiksirali kabl [4].

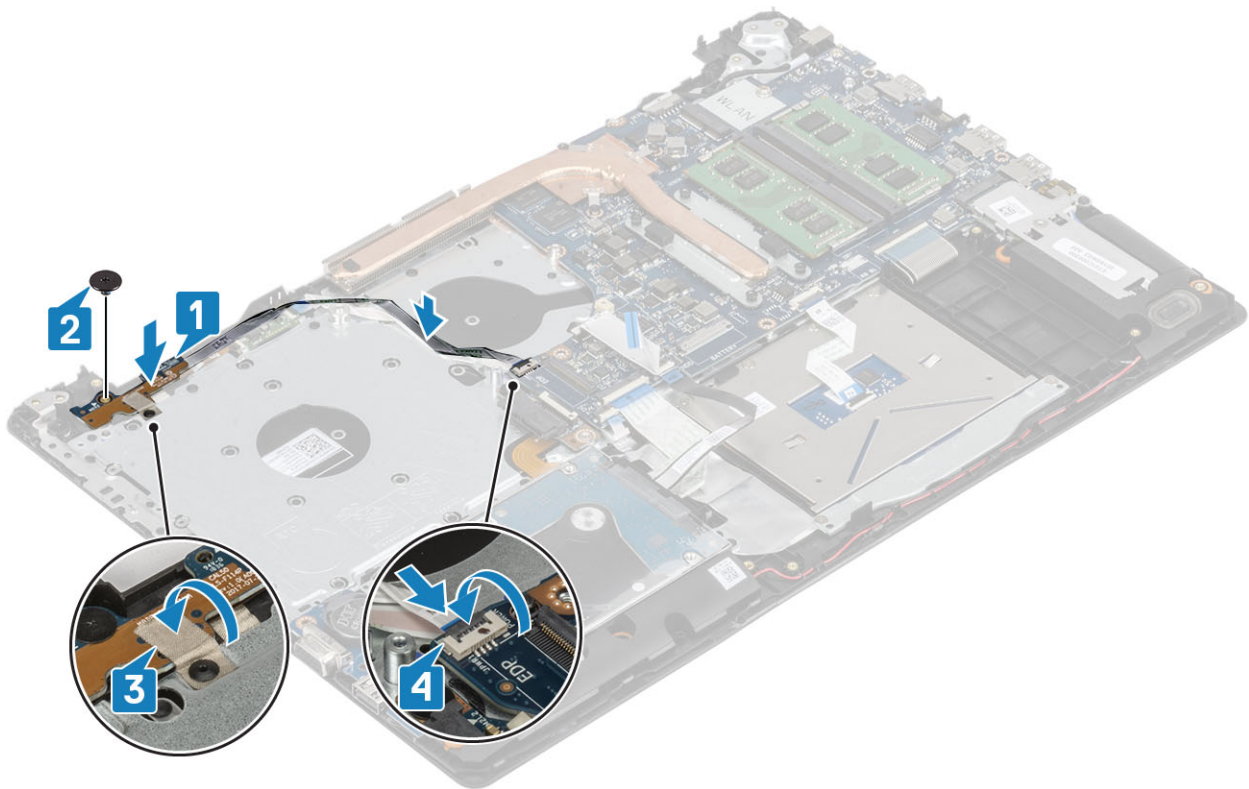

#### Sledeći koraci

- 1 Ponovo postavite [sklop ekrana](#)
- 2 Ponovo postavite [ventilator sistema](#)
- 3 Ponovo postavite [WLAN](#)
- 4 Ponovo postavite [bateriju](#)
- 5 Ponovo postavite [poklopac osnove](#)
- 6 Ponovo postavite sklop [optičke disk jedinice](#)
- 7 Ponovo postavite [SD memorijsku karticu](#)
- 8 Sledite proceduru u odeljku [Posle rada u unutrašnjosti računara](#)

## Matična ploča

### Uklanjanje matične ploče

#### Preduslovi

- 1 Sledite proceduru u odeljku [Pre rada u unutrašnjosti računara](#).
- 2 Uklonite [SD memorijsku karticu](#).
- 3 Uklonite [poklopac osnove](#)
- 4 Uklonite [bateriju](#)
- 5 Uklonite [memoriju](#)
- 6 Uklonite [WLAN](#)
- 7 Uklonite [SSD](#)
- 8 Uklonite [ventilator sistema](#)
- 9 Uklonite [rashladni element](#)

10 Uklonite sklop ekrana

### Koraci

1 Odvojite kabl porta adaptera za napajanje, optičku disk jedinicu i kabl zvučnika sa matične ploče [1, 2, 3].

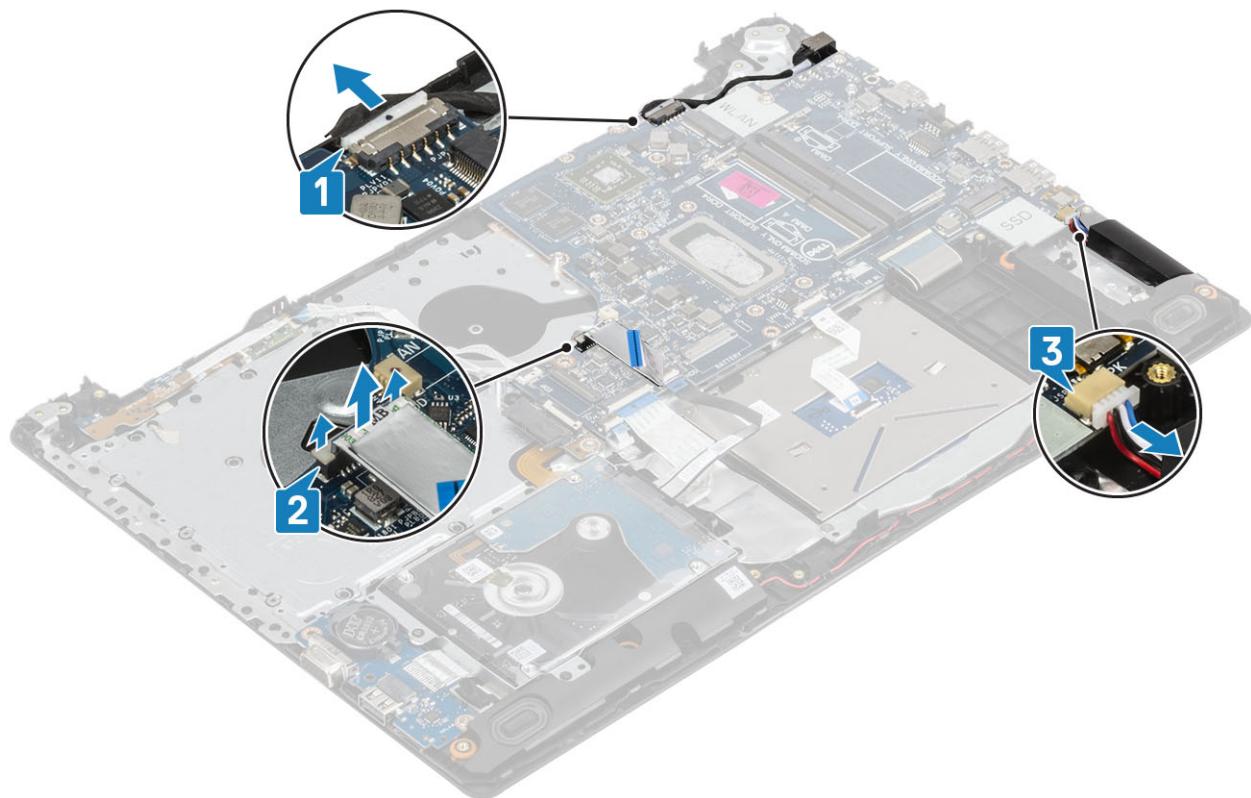

2 Uklonite jedan (M2x2) zavrtanj koji učvršćuje konektor optičke disk jedinice za matičnu ploču [1].

3 Podignite konektora optičke disk jedinice [2].

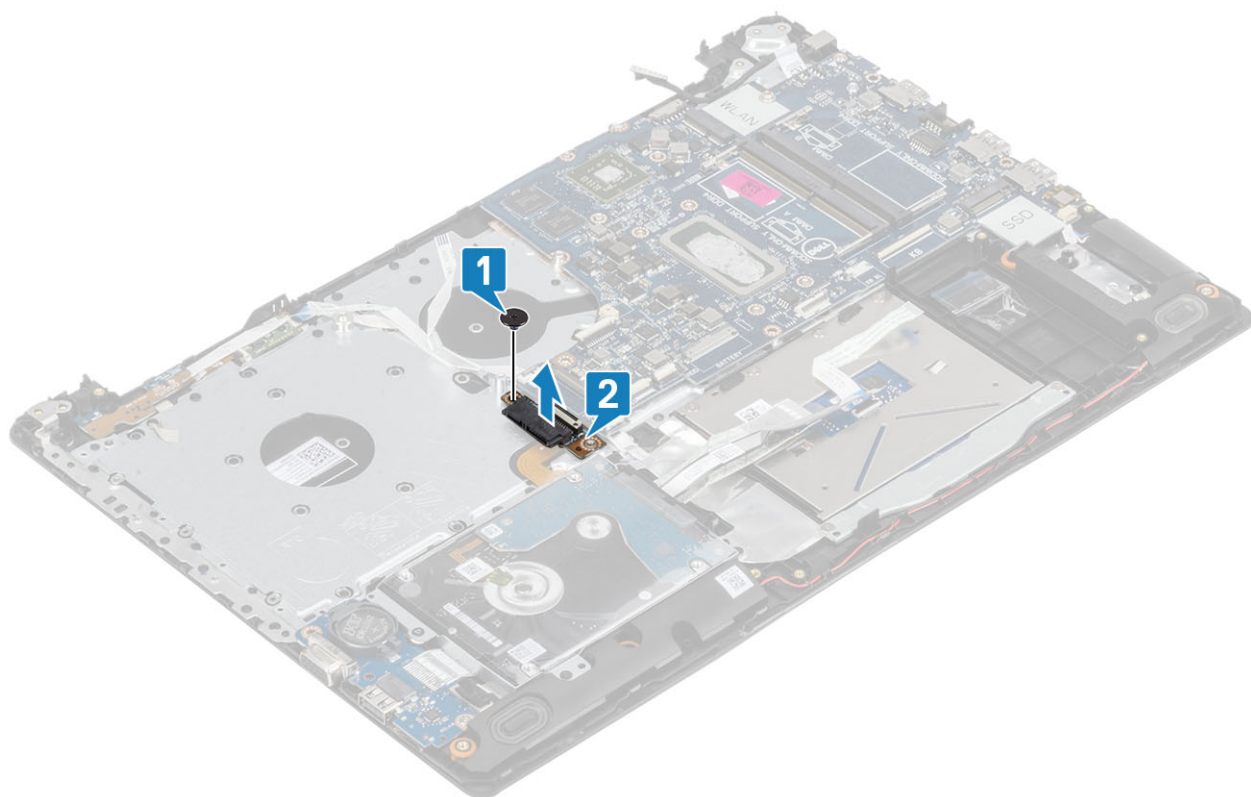

- 4 Izvucite sledeće kablove sa matične ploče:
- a Kabl ploče dugmeta za napajanje [1]
  - b Kabl ploče čitača otisaka prstiju[2].
  - c Kabl U/I ploče. [3].
  - d Kabl hard diska [4].
  - e Kabl table osetljive na dodir [5].
  - f Kabl tastature [6].

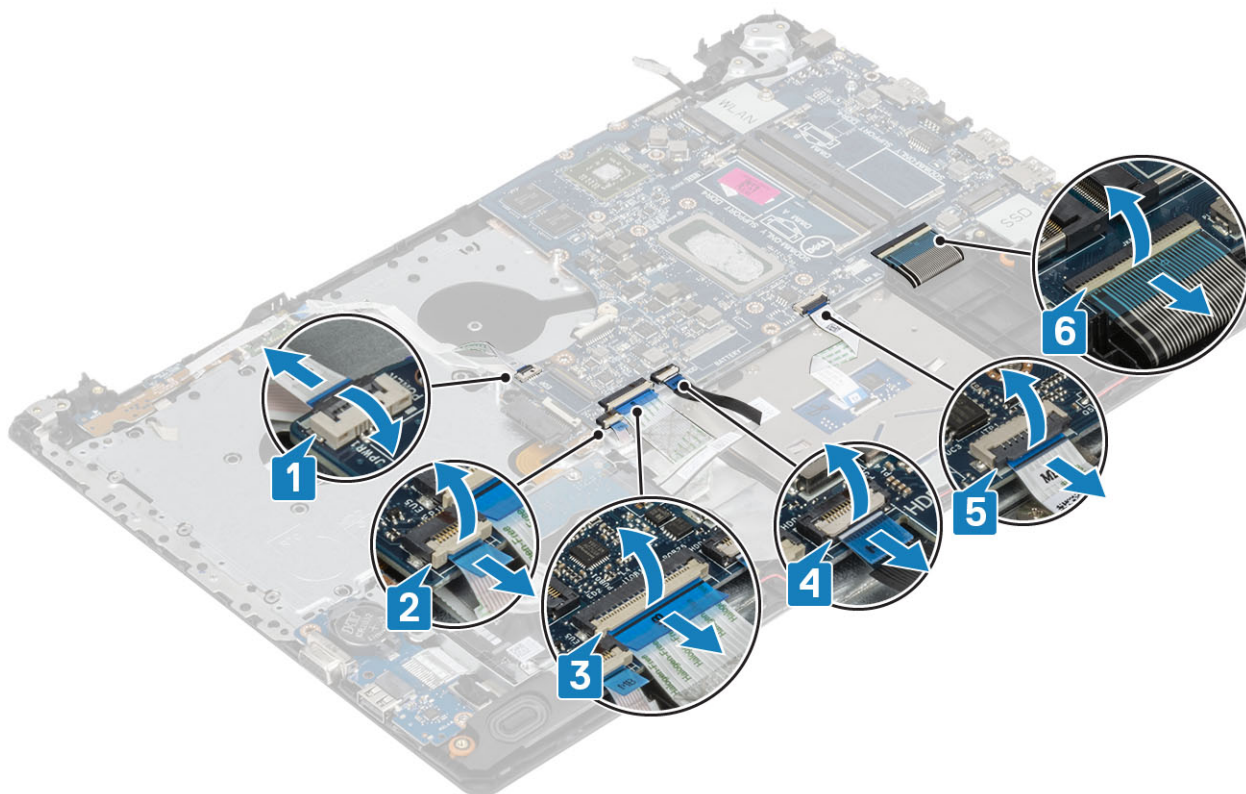

- 5 Uklonite jedan (M2x4) zavrtnanj koji učvršćuje matičnu ploču za sklop oslonca za dlan i tastature [1].
- 6 Podignite matičnu ploču sa sklopa oslonca za dlan i tastature. [2].

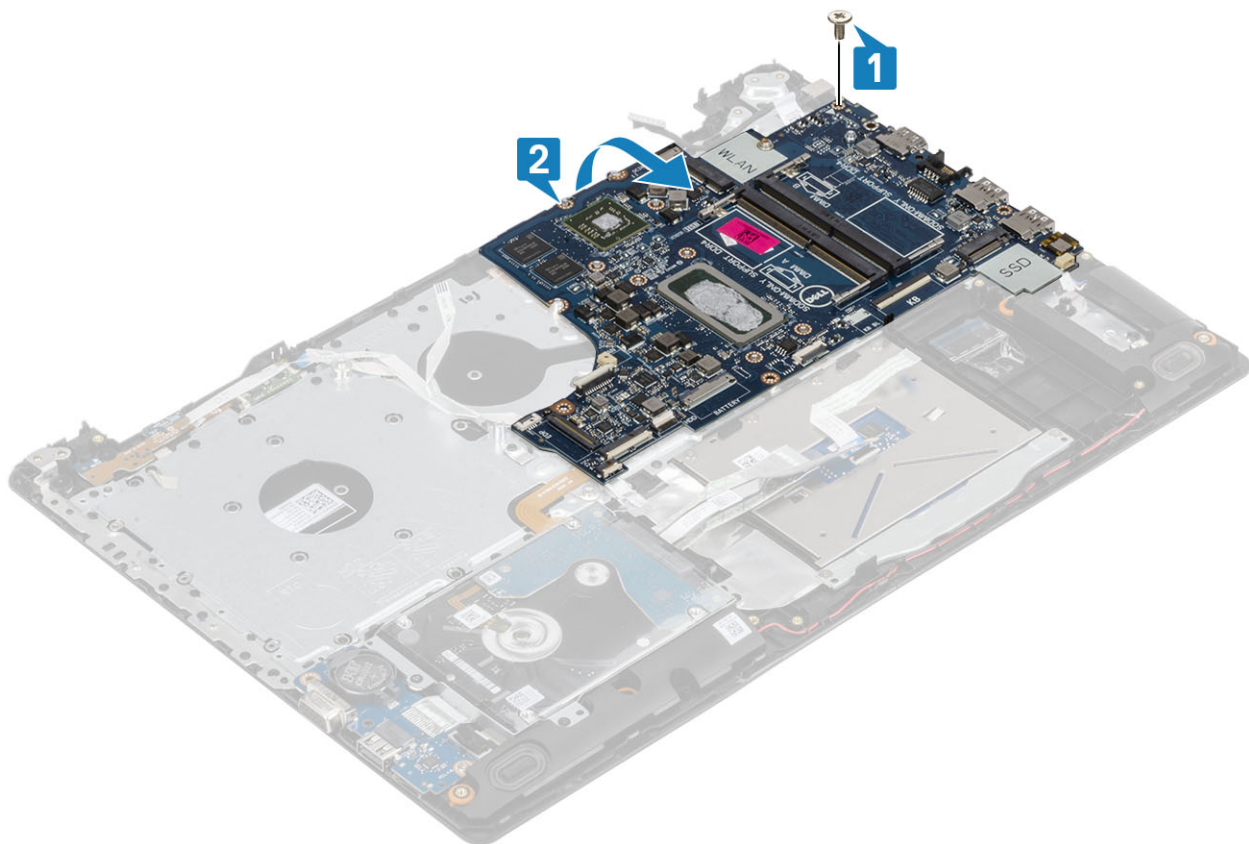

- 7 Isključite kabl VGA priključne ploče sa matične ploče [1].
- 8 Podignite matičnu ploču sa sklopa oslonca za dlan i tastature. [2].

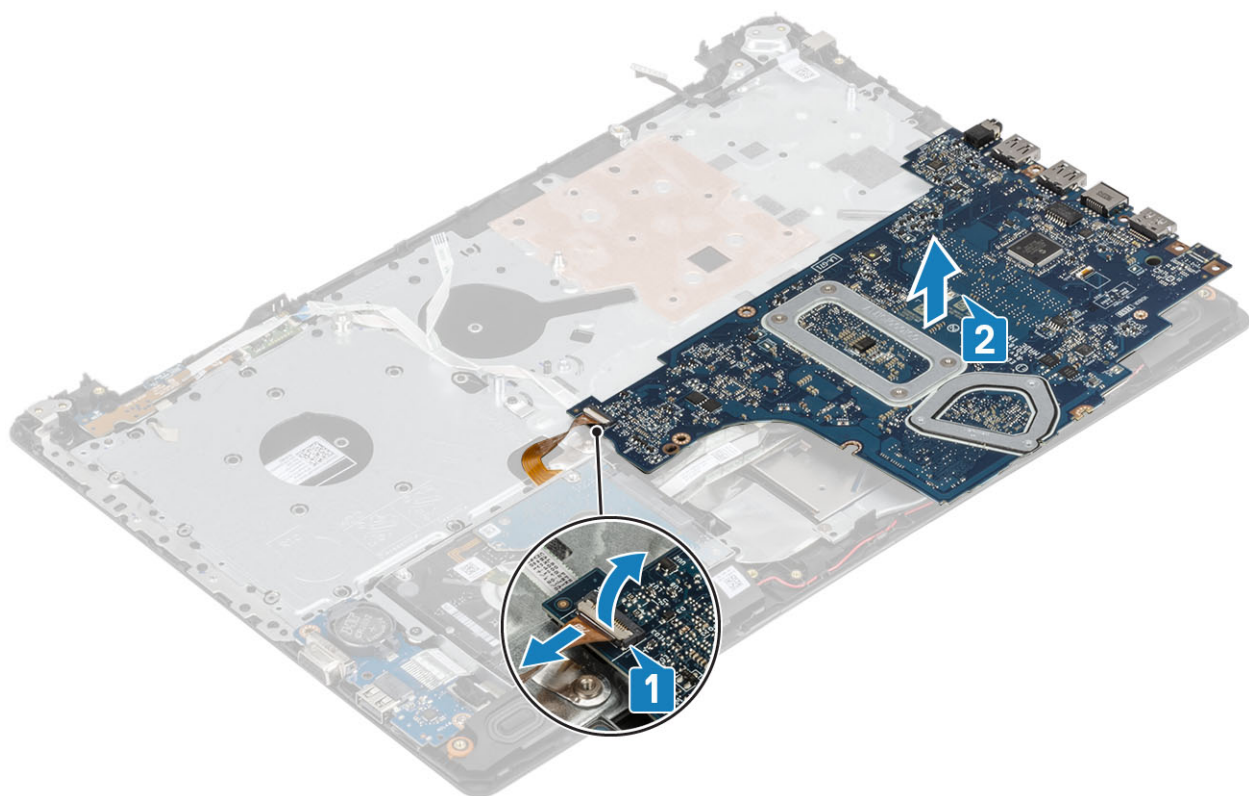

# Montiranje matične ploče

## Koraci

- 1 Podignite matičnu ploču sa sklopa oslonca za dlan i tastature [1].
- 2 Povežite kabl VGA priključne ploče sa matičnom pločom [2].
- 3 Podignite matičnu ploču sa sklopa oslonca za dlan i tastature [3].

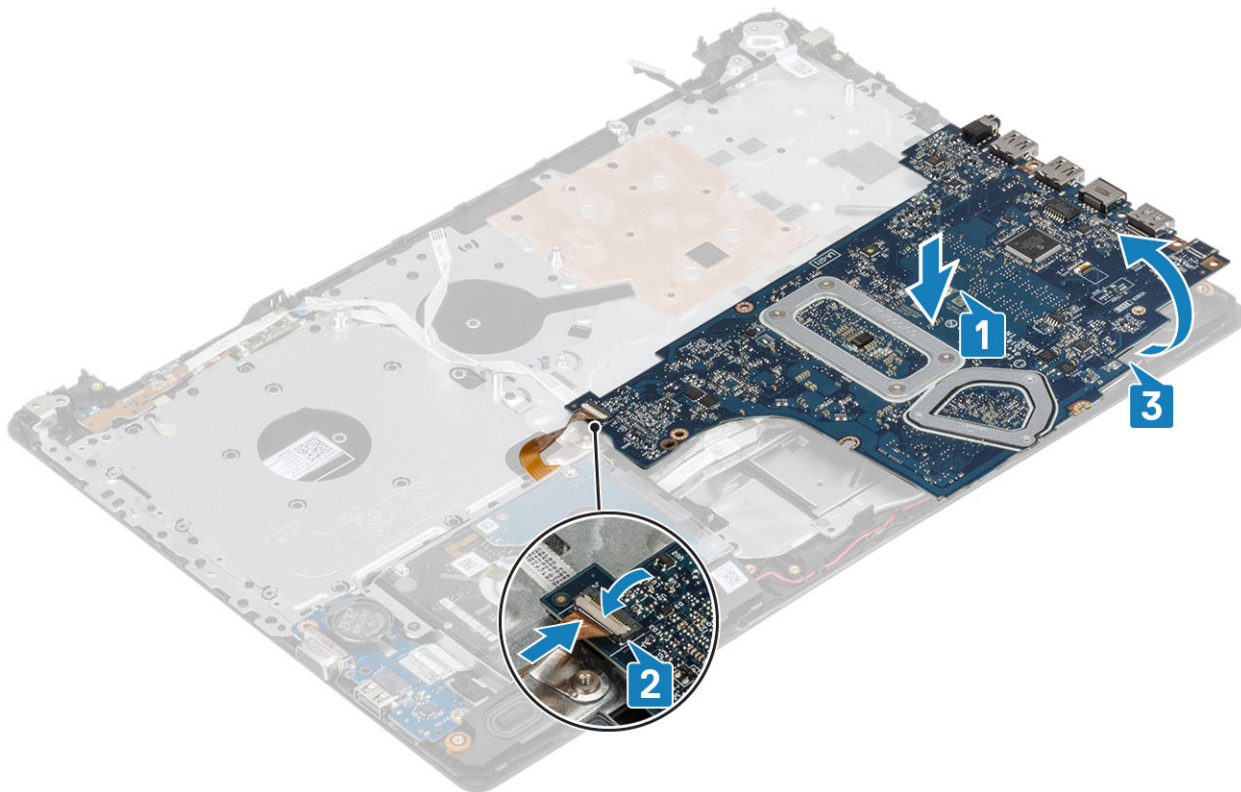

- 4 Poravnajte otvor za zavrtnanj na matičnoj ploči sa otvorom za zavrtnanj na sklopu oslonca za dlanove i tastature.
- 5 Ponovo postavite jedan (M2x4) zavrtnanj koji učvršćuje matičnu ploču za sklop oslonca za dlan i tastature [1].

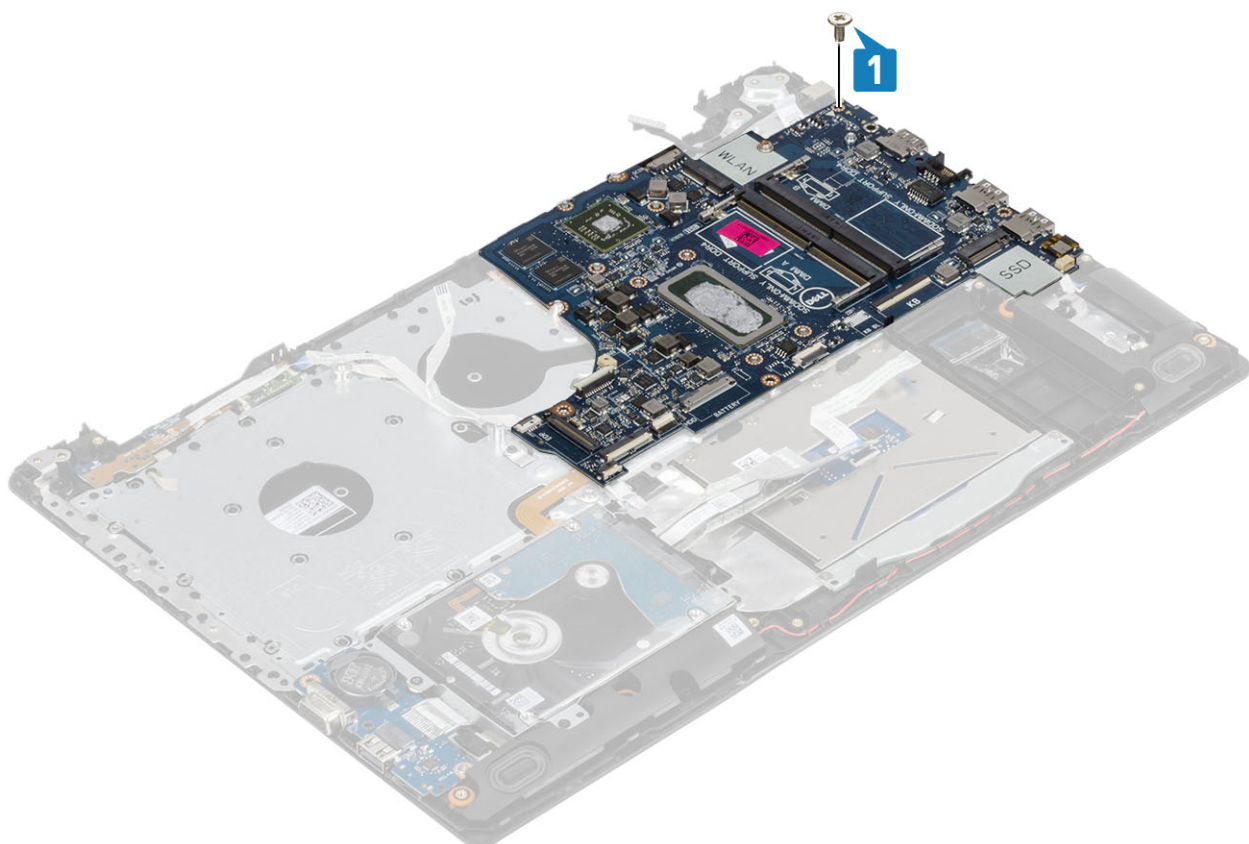

- 6 Postavite konektor optičke disk jedinice i ponovo postavite jedan (M2x2) zavrtnanj koji ga učvršćuje za matičnu ploču [1, 2].

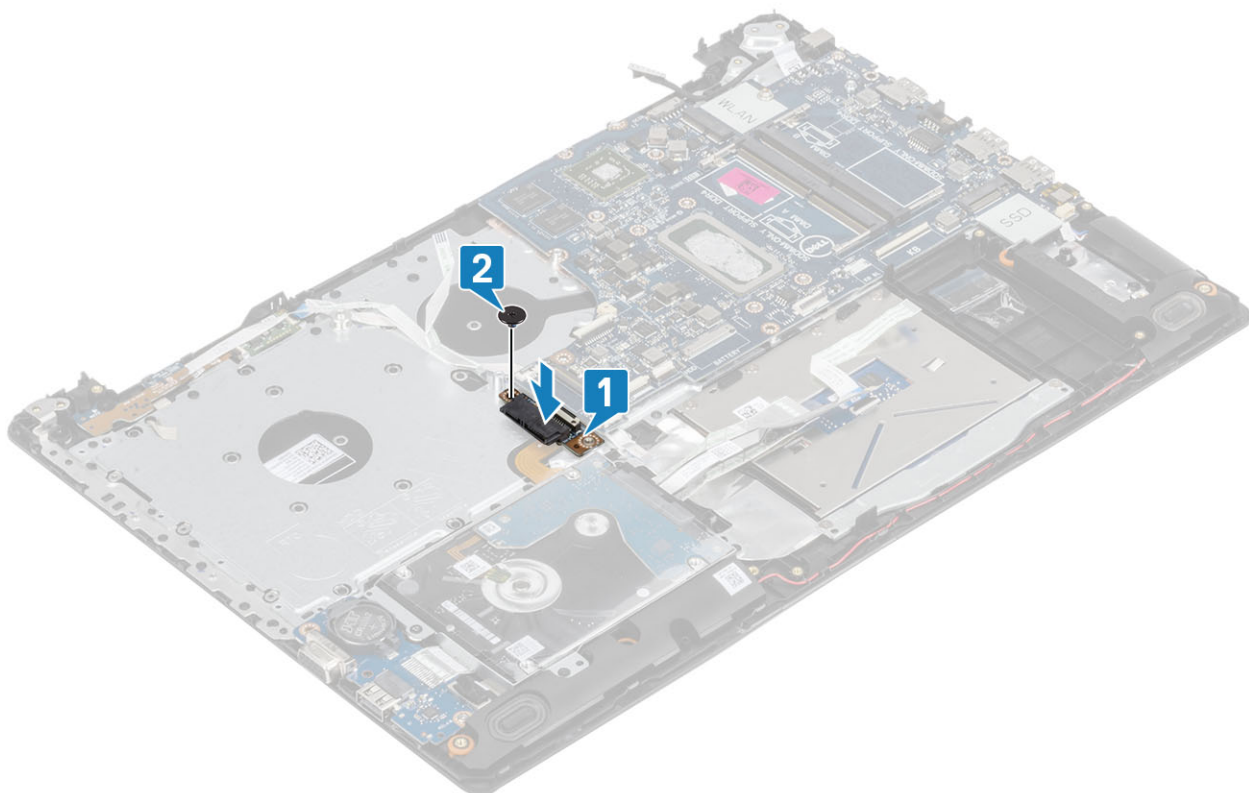

- 7 Povežite sledeće kablove na matičnu ploču:
- a Kabl ploče dugmeta za napajanje [1]
  - b Kabl ploče čitača otisaka prstiju[2].

- c Kabl U/I ploče. [3].
- d Kabl hard diska [4].
- e Kabl table osetljive na dodir [5].
- f Kabl tastature [6].

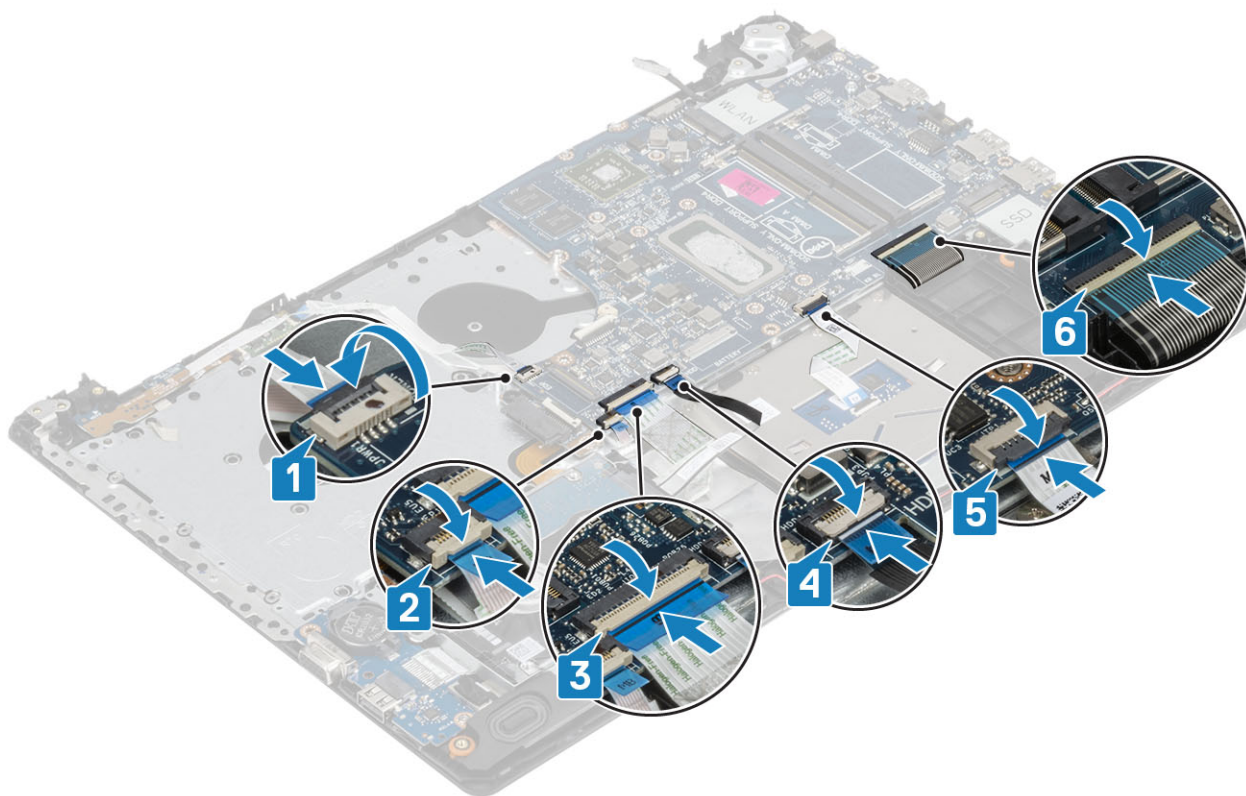

8 Povežite kabl porta adaptera za napajanje, optičku disk jedinicu i kabl zvučnika sa matičnom pločom [1, 2, 3].

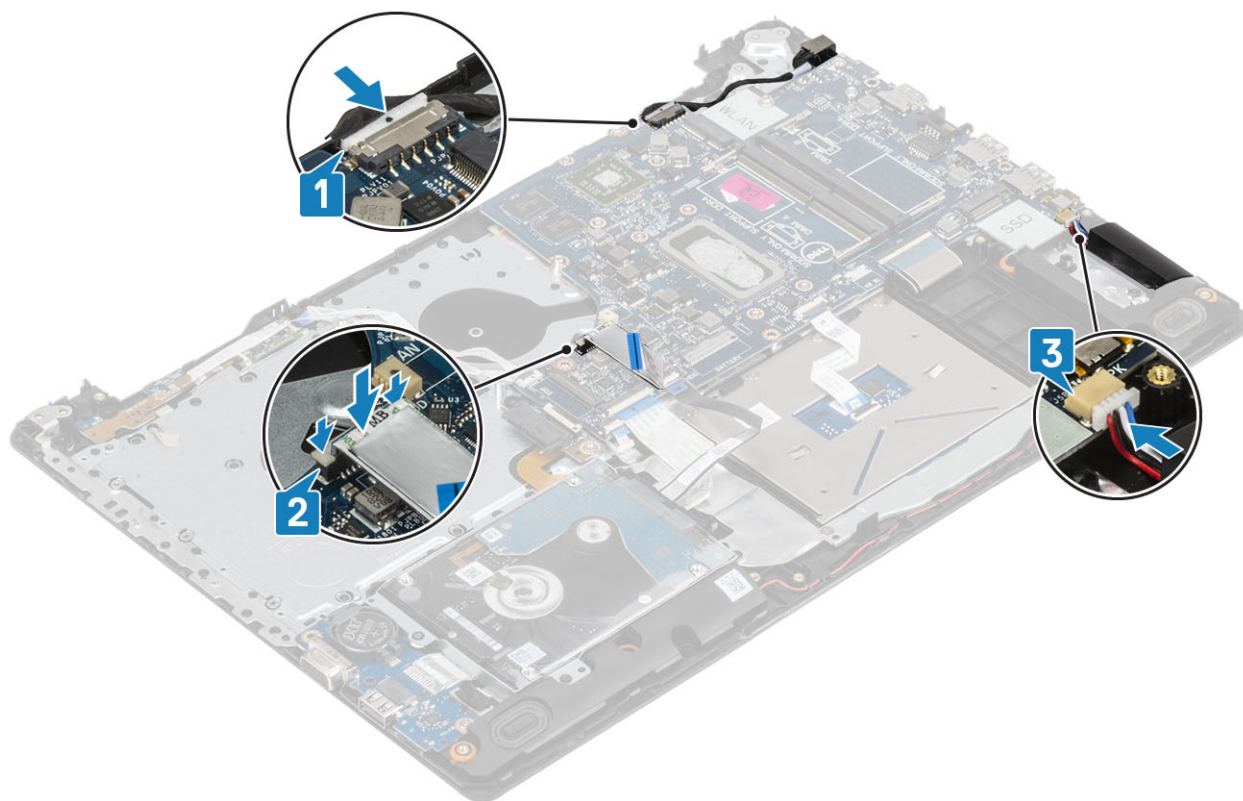

## Sledeći koraci

- 1 Ponovo postavite [sklop ekrana](#)
- 2 Ponovo postavite [rashladni element](#)
- 3 Ponovo postavite [ventilator sistema](#).
- 4 Ponovo postavite [SSD](#)
- 5 Ponovo postavite [WLAN](#)
- 6 Ponovo postavite [memoriju](#)
- 7 Ponovo postavite [bateriju](#)
- 8 Ponovo postavite [poklopac osnove](#)
- 9 Zamenite [SD memorijsku karticu](#)
- 10 Sledite proceduru u odeljku [Posle rada u unutrašnjosti računara](#)

# Dugme za napajanje sa čitačem otisaka prstiju

## Uklanjanje dugmeta za napajanje sa čitačem otiska prsta

### Preduslovi

- 1 Sledite proceduru u odeljku [Pre rada u unutrašnjosti računara](#)
- 2 Uklonite [SD memorijsku karticu](#)
- 3 Uklonite [sklop optičke disk jedinice](#)
- 4 Uklonite [poklopac osnove](#)
- 5 Uklonite [bateriju](#)
- 6 Uklonite [WLAN](#)
- 7 Uklonite [SSD](#)
- 8 Uklonite [ventilator sistema](#)
- 9 Uklonite [rashladni element](#)
- 10 Uklonite [sklop ekrana](#)
- 11 Uklonite [dugme za uključivanje/isključivanje](#)
- 12 Uklonite [matičnu ploču](#)

### Koraci

- 1 Uklonite jedan (M2x2) zavrtnj kojim je dugme za napajanje pričvršćeno za sklop oslonca za dlan i tastature [1].
- 2 Podignite dugme za napajanje sa čitačem otiska prsta sa sklopa oslonca za dlan i tastature. [2].
- 3 Odlepите kabl čitača otiska prsta sa sklopa oslonca za dlanove i tastature.



## Postavljanje dugmeta za napajanje sa čitačem otiska prsta

### Koraci

- 1 Pričvrstite kabl čitača otiska prsta na sklop oslonca za dlanove i tastature.
- 2 Pomoću stubića za poravnanje poravnajte i postavite dugme za napajanje na sklopu oslonca za dlanove i tastature. [1].
- 3 Ponovo postavite jedan (M2x2) zavrtnaj kojim je dugme za napajanje pričvršćeno za sklop oslonca za dlan i tastature [2].

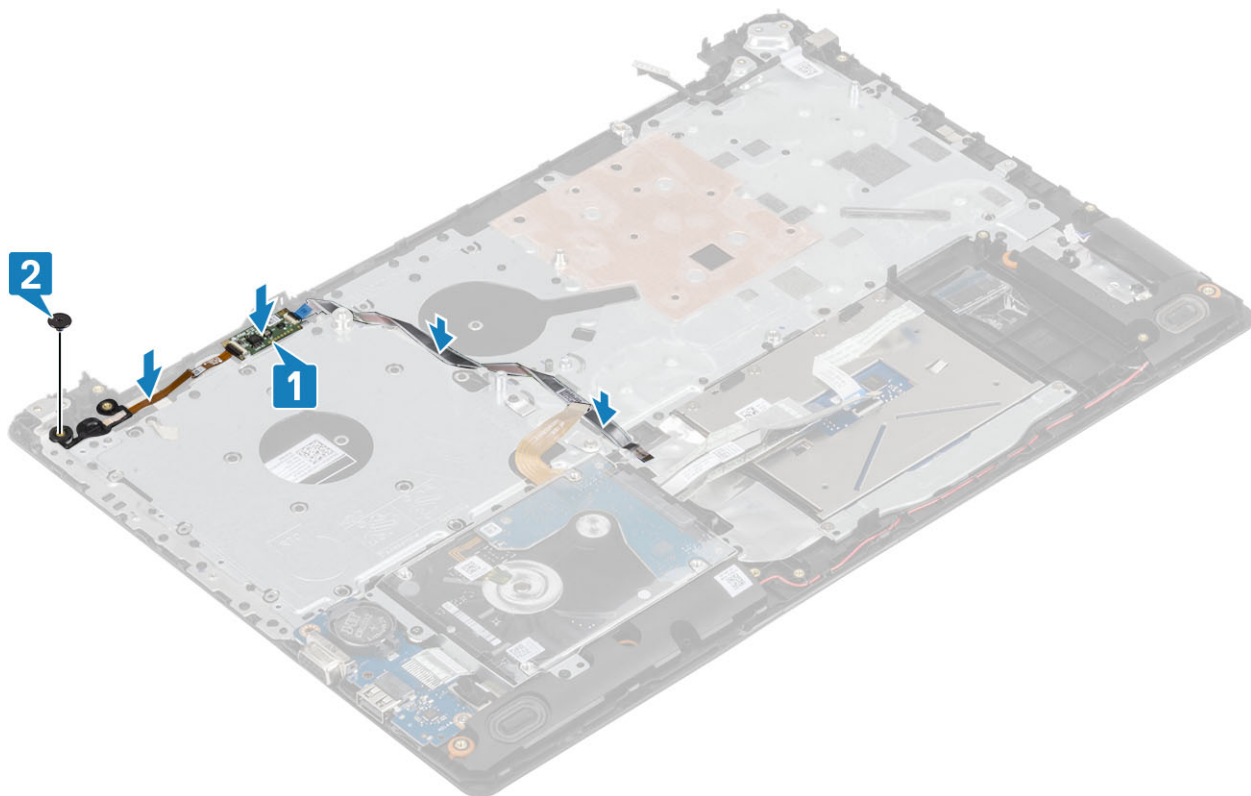

### Sledeći koraci

- 1 Postavite [matičnu ploču](#)
- 2 Postavite [ploču dugmeta za napajanje](#)
- 3 Ponovo postavite [sklop ekrana](#)
- 4 Zamenite [rashladni element](#)
- 5 Ponovo postavite [ventilator sistema](#)
- 6 Ponovo postavite [SSD](#)
- 7 Ponovo postavite [WLAN](#)
- 8 Ponovo postavite [bateriju](#)
- 9 Postavite [poklopac osnove](#)
- 10 Zamenite sklop [optičke disk jedinice](#)
- 11 Zamenite [SD memorijsku karticu](#)
- 12 Sledite proceduru u odeljku [Posle rada u unutrašnjosti računara](#)

## Port adaptera za napajanje

## Uklanjanje porta adaptera za napajanje

### Preduslovi

- 1 Sledite proceduru u odeljku [Pre rada u unutrašnjosti računara](#)
- 2 Uklonite [SD memorijsku karticu](#)
- 3 Uklonite [sklop optičke disk jedinice](#)
- 4 Uklonite [poklopac osnove](#)
- 5 Uklonite [bateriju](#)

- 6 Uklonite WLAN
- 7 Uklonite SSD
- 8 Uklonite sklop ekrana
- 9 Uklonite dugme za uključivanje/isključivanje

#### Koraci

- 1 Izvucite i provucite kabl za napajanje sa matične ploče [1, 2].
- 2 Uklonite jedan (M2x3) zavrtnj kojim je port adaptera za napajanje pričvršćen za sklop oslonca za dlan i tastature [3].
- 3 Podignite port adaptera za napajanje zajedno sa kablom sa sklopa oslonca za dlan i tastature [4].

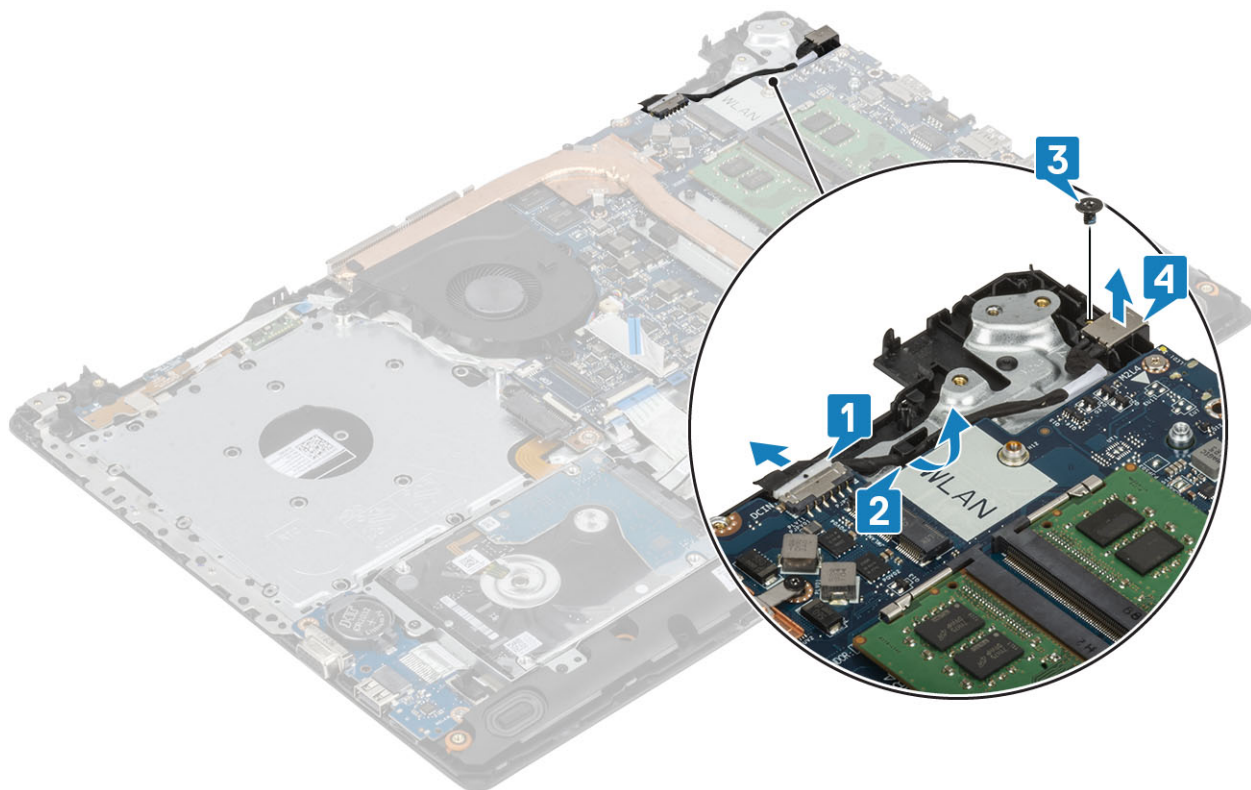

## Montiranje porta adaptera za napajanje

#### Koraci

- 1 Postavite port adaptera za napajanje u slot na sklopu oslonca za dlan i tastature [1].
- 2 Ponovo postavite jedan (M2x3) zavrtnj kojim je port adaptera za napajanje pričvršćen za sklop oslonca za dlan i tastature [2].
- 3 Provucite kabl adaptera za napajanje kroz kanale za usmeravanje [3].
- 4 Povežite kabl adaptera za napajanje na matičnu ploču [4].

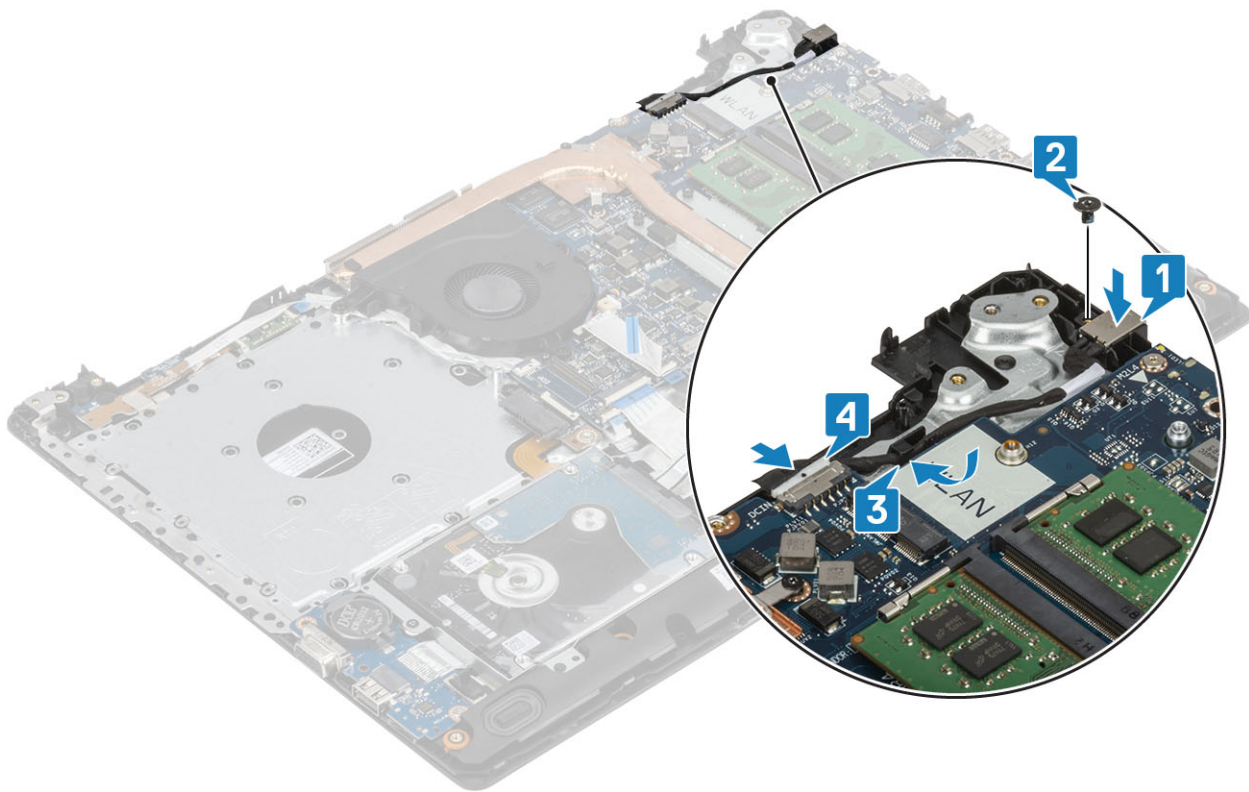

### Sledeći koraci

- 1 Ponovo postavite [ploču dugmeta za napajanje](#)
- 2 Ponovo postavite [sklop ekrana](#)
- 3 Ponovo postavite [SSD](#)
- 4 Ponovo postavite [WLAN](#)
- 5 Ponovo postavite [bateriju](#)
- 6 Ponovo postavite [poklopac osnove](#)
- 7 Ponovo postavite sklop [optičke disk jedinice](#)
- 8 Ponovo postavite [SD memorijsku karticu](#)
- 9 Sledite proceduru u odeljku [Posle rada u unutrašnjosti računara](#)

## Okno ekrana

### Uklanjanje okvira ekrana

#### Preduslovi

- 1 Sledite proceduru u odeljku [Pre rada u unutrašnjosti računara](#)
- 2 Uklonite [SD memorijsku karticu](#)
- 3 Uklonite [sklop optičke disk jedinice](#)
- 4 Uklonite [poklopac osnove](#)
- 5 Uklonite [bateriju](#)
- 6 Uklonite [memoriju](#)
- 7 Uklonite [WLAN](#)
- 8 Uklonite [SSD](#)

- 9 Uklonite [sklop hard diska](#)
- 10 Uklonite [ventilator sistema](#)
- 11 Uklonite [rashladni element](#)
- 12 Uklonite [sklop ekrana](#)

#### Koraci

- 1 Podignite gornju unutrašnju stranu okvira ekrana [1].
- 2 Nastavite sa podizanjem unutrašnje leve i desne ivice okvira ekrana [2].
- 3 Podignite donju unutrašnju ivicu okvira ekrana i podignite okvir sa sklopa ekrana [3].

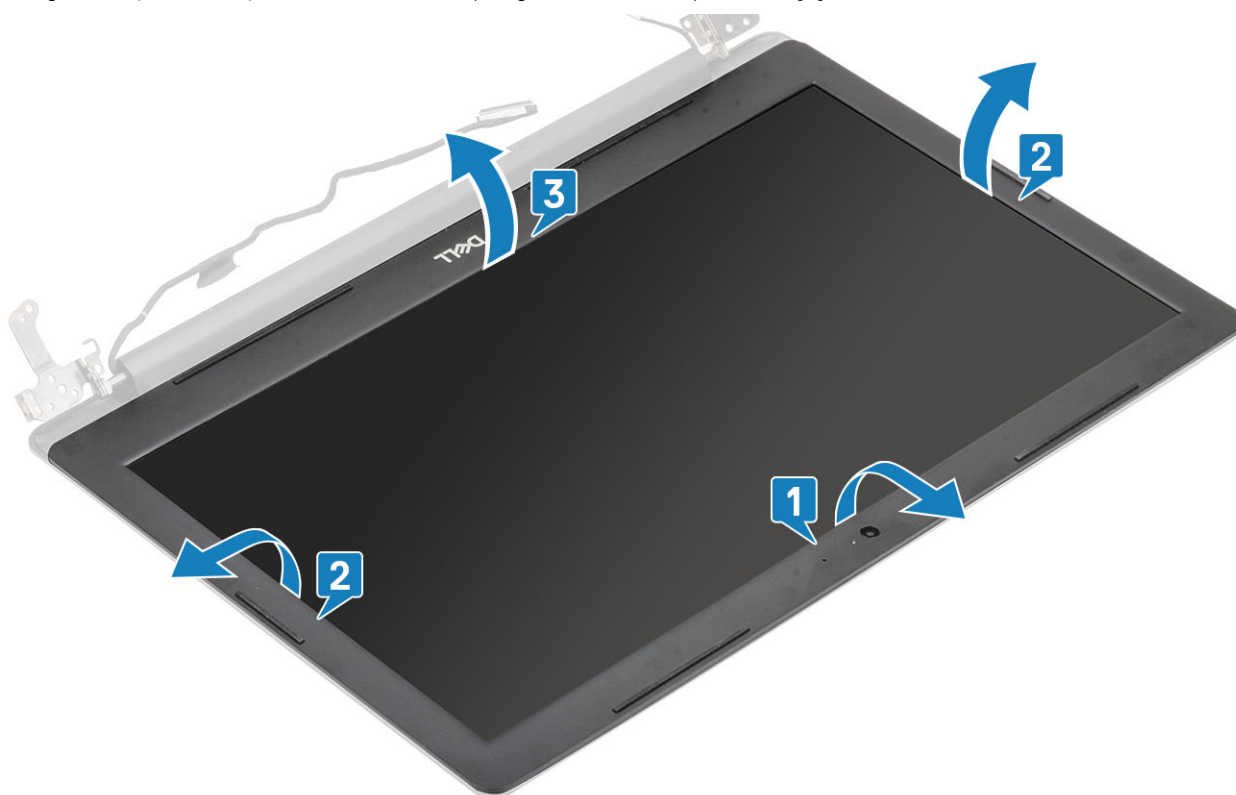

## Montiranje okvira ekrana

#### Korak

Poravnajte okvir ekrana sa sklopom zadnjeg poklopca ekrana i antene i pažljivo utisnite okno ekrana u ležište [1].



### Sledeći koraci

- 1 Ponovo postavite [sklop ekrana](#)
- 2 Ponovo postavite [sklop hard diska](#)
- 3 Ponovo postavite [ventilator sistema](#)
- 4 Ponovo postavite [rashladni element](#)
- 5 Ponovo postavite [SSD](#)
- 6 Ponovo postavite [WLAN](#)
- 7 Ponovo postavite [memoriju](#)
- 8 Ponovo postavite [bateriju](#)
- 9 Ponovo postavite [poklopac osnove](#)
- 10 Ponovo postavite sklop [optičke disk jedinice](#)
- 11 Ponovo postavite [SD memorijsku karticu](#)
- 12 Sledite proceduru u odeljku [Posle rada u unutrašnjosti računara](#)

## Kamera

### Uklanjanje kamere

#### Preduslovi

- 1 Sledite proceduru u odeljku [Pre rada u unutrašnjosti računara](#)
- 2 Uklonite [SD memorijsku karticu](#)
- 3 Uklonite [sklop optičke disk jedinice](#)
- 4 Uklonite [poklopac osnove](#)
- 5 Uklonite [bateriju](#)

- 6 Uklonite [WLAN](#)
- 7 Uklonite [SSD](#)
- 8 Uklonite [sklop hard diska](#)
- 9 Uklonite [ventilator sistema](#)
- 10 Uklonite [rashladni element](#)
- 11 Uklonite [sklop ekrana](#)
- 12 Uklonite [okno ekrana](#)

#### Koraci

- 1 Pomoću plastične olovke pažljivo podignite kameru sa sklopa zadnjeg poklopca ekrana i antene [1].
- 2 Izvadite kabl kamere iz konektora na modulu kamere [2].
- 3 Podignite modul kamere sa sklopa zadnjeg poklopca ekrana i antene [3].

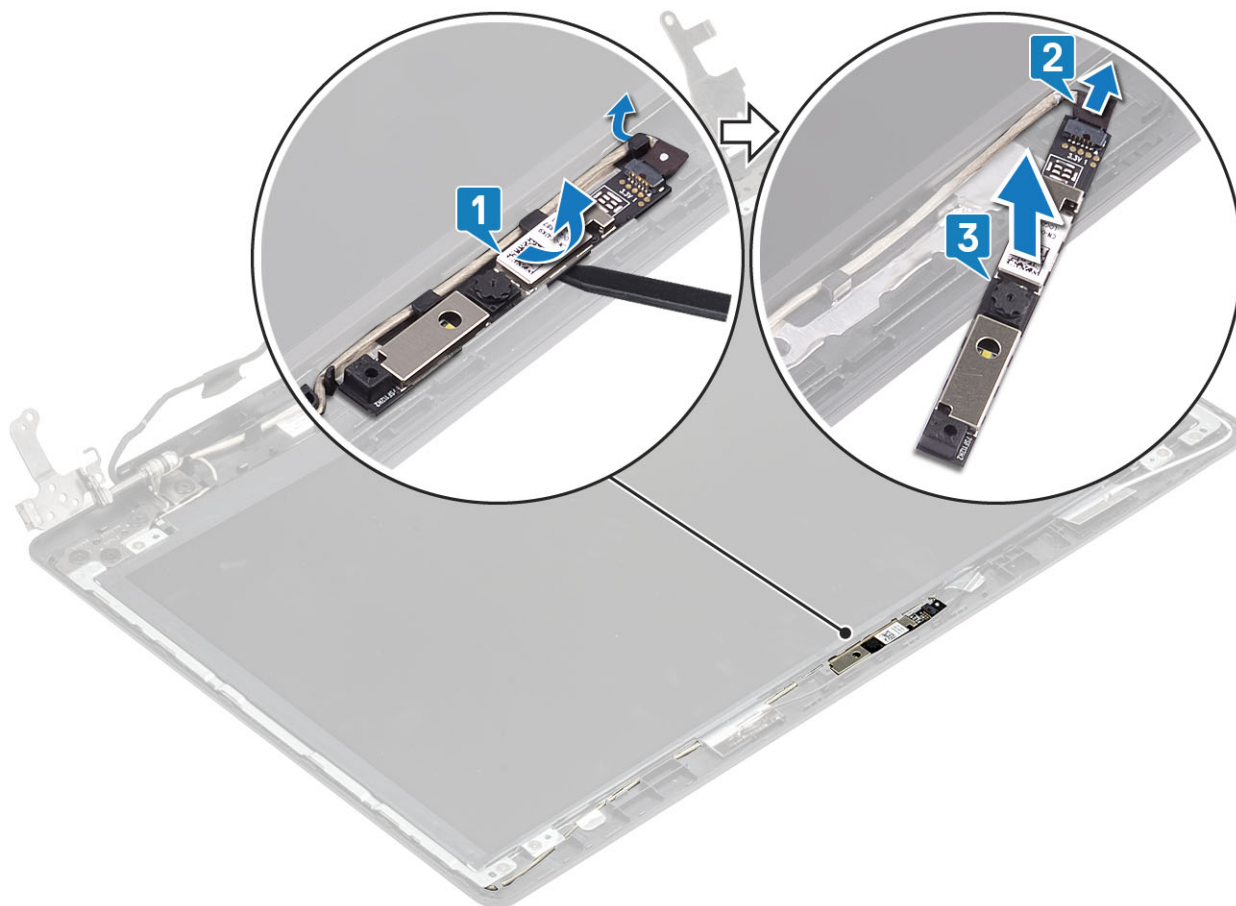

## Montiranje kamere

#### Koraci

- 1 Pomoću stubića za poravnanje pričvrstite modul kamere na sklop zadnjeg poklopca ekrana i antene [1].
- 2 Provucite kabl kamere kroz kanal za usmeravanje [2].
- 3 Povežite kabl kamere na modul kamere [3].

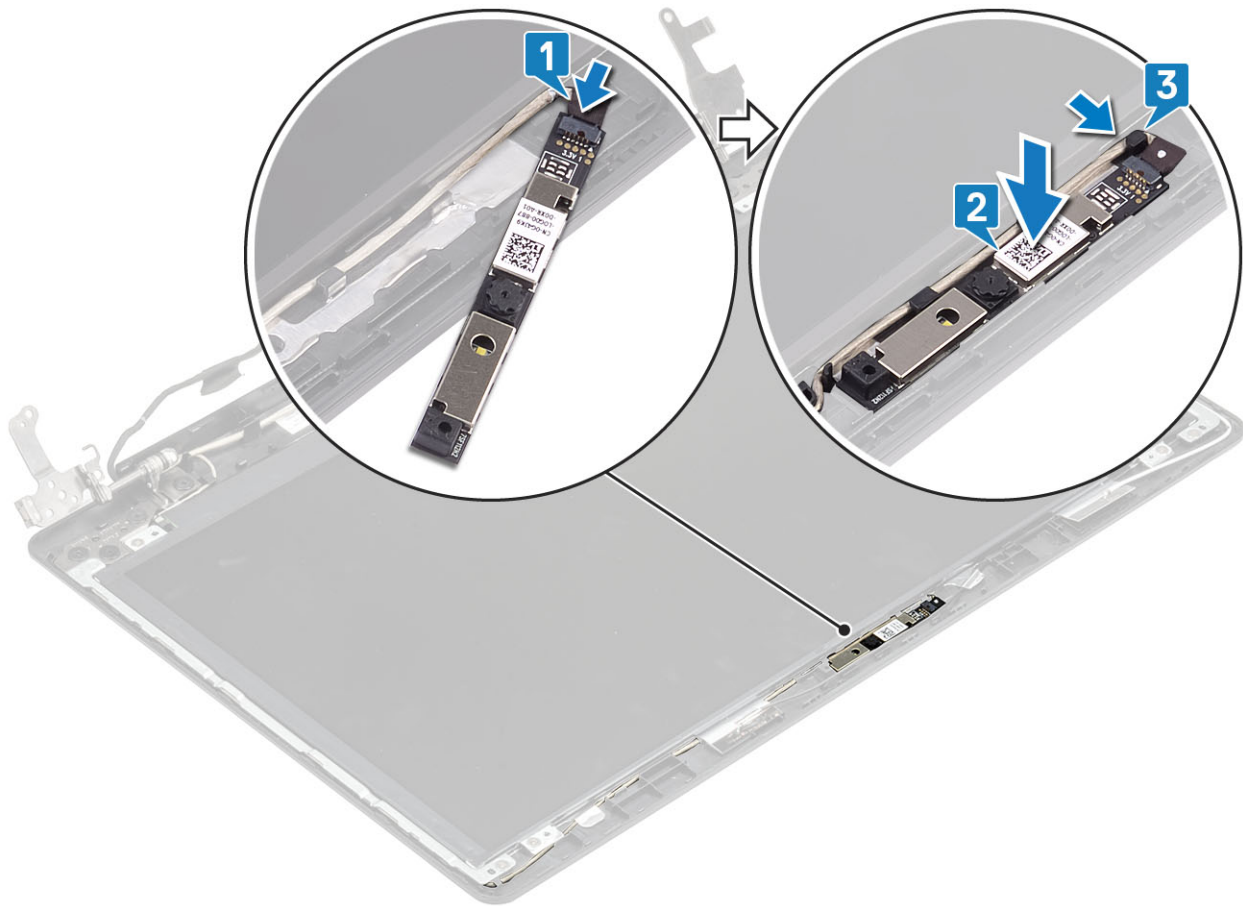

### Sledeći koraci

- 1 Ponovo postavite [okvir ekrana](#)
- 2 Ponovo postavite [sklop ekrana](#)
- 3 Ponovo postavite [sklop hard diska](#)
- 4 Ponovo postavite [ventilator sistema](#)
- 5 Ponovo postavite [rashladni element](#)
- 6 Ponovo postavite [SSD](#)
- 7 Ponovo postavite [WLAN](#)
- 8 Ponovo postavite [bateriju](#)
- 9 Ponovo postavite [poklopac osnove](#)
- 10 Ponovo postavite sklop [optičke disk jedinice](#)
- 11 Ponovo postavite [SD memorijsku karticu](#)
- 12 Sledite proceduru u odeljku [Posle rada u unutrašnjosti računara](#)

## Ploča ekrana

### Uklanjanje ploče ekrana

#### Preduslovi

- 1 Sledite proceduru u odeljku [Pre rada u unutrašnjosti računara](#)
- 2 Uklonite [SD memorijsku karticu](#)

- 3 Uklonite [sklop optičke disk jedinice](#)
- 4 Uklonite [poklopac osnove](#)
- 5 Uklonite [bateriju](#)
- 6 Uklonite [WLAN](#)
- 7 Uklonite [SSD](#)
- 8 Uklonite [sklop hard diska](#)
- 9 Uklonite [ventilator sistema](#)
- 10 Uklonite [rashladni element](#)
- 11 Uklonite [sklop ekrana](#)
- 12 Uklonite [okno ekrana](#)
- 13 Uklonite [kameru](#)

#### Koraci

- 1 Uklonite četiri zavrtnja (M2x2) koji učvršćuju ploču ekrana za sklop zadnjeg poklopca ekrana i antene [1].
- 2 Podignite i prevrnite ploču ekrana [2].

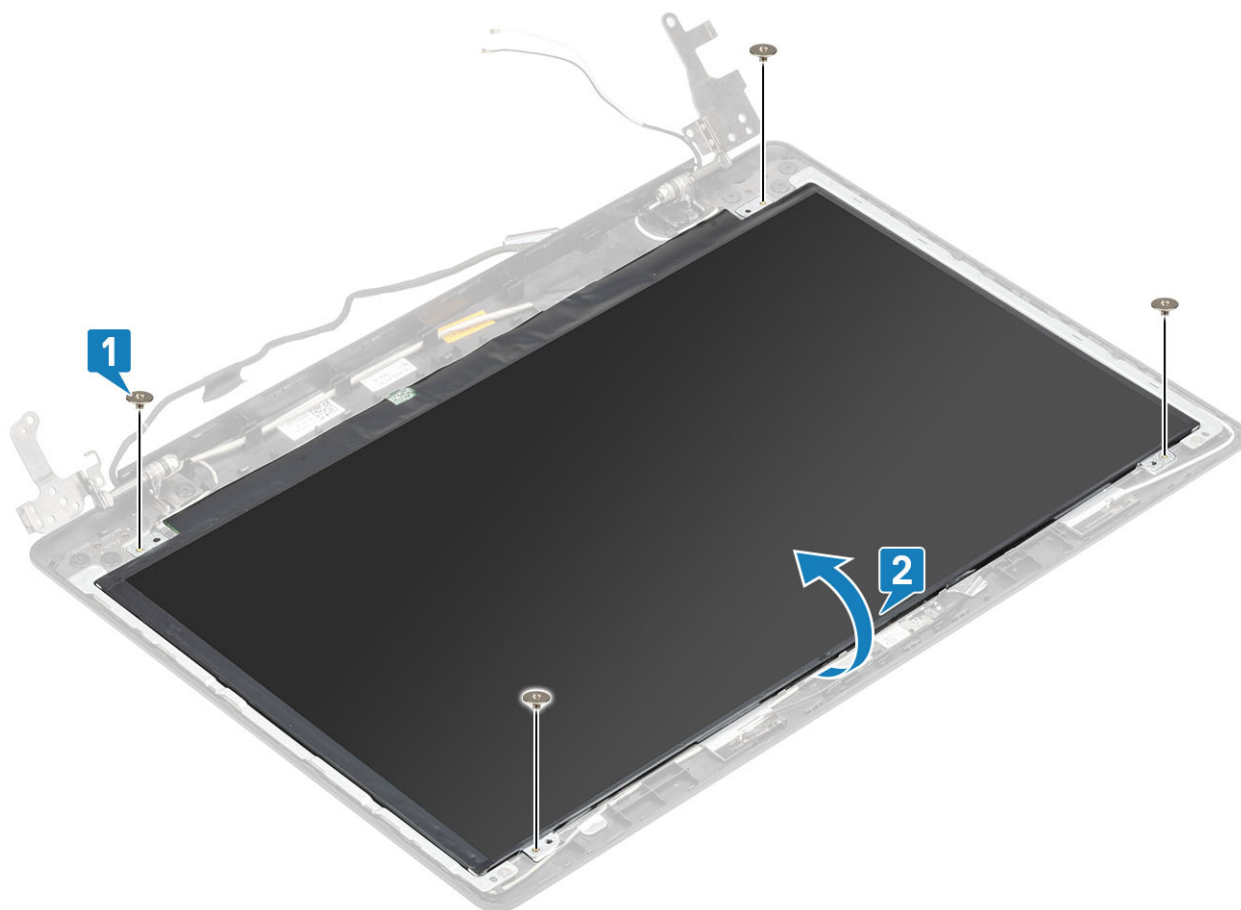

- 3 Odlepite traku koja učvršćuje kabl ekrana za zadnji deo ploče ekrana [1].
- 4 Podignite rezu i izvadite kabl ekrana iz konektora za kabl ploče ekrana [2].
- 5 Podignite ploču ekrana sa sklopa zadnjeg poklopca ekrana i antene [3].

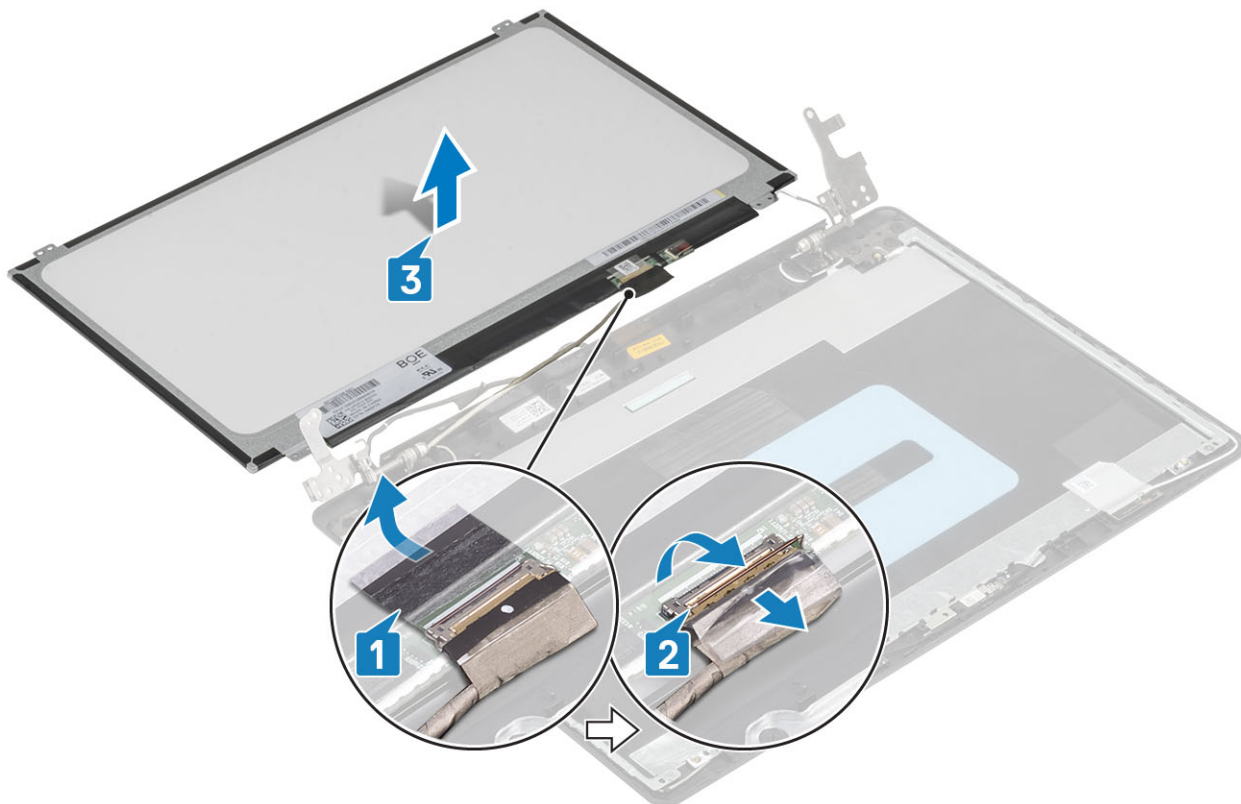

## Postavljanje ploče ekrana

### Koraci

- 1 Stavite ploču ekrana na ravnu i čistu površinu [1].
- 2 Ubacite kabl ekrana u konektor na zadnjoj strani ploče ekrana i zatvorite rezu da biste učvrstili kabl [2].
- 3 Zalepите traku koja učvršćuje kabl ekrana za zadnji deo ploče ekrana [3].
- 4 Preokrenite ploču ekrana i postavite je na sklop zadnjeg poklopca ekrana i antene [4].

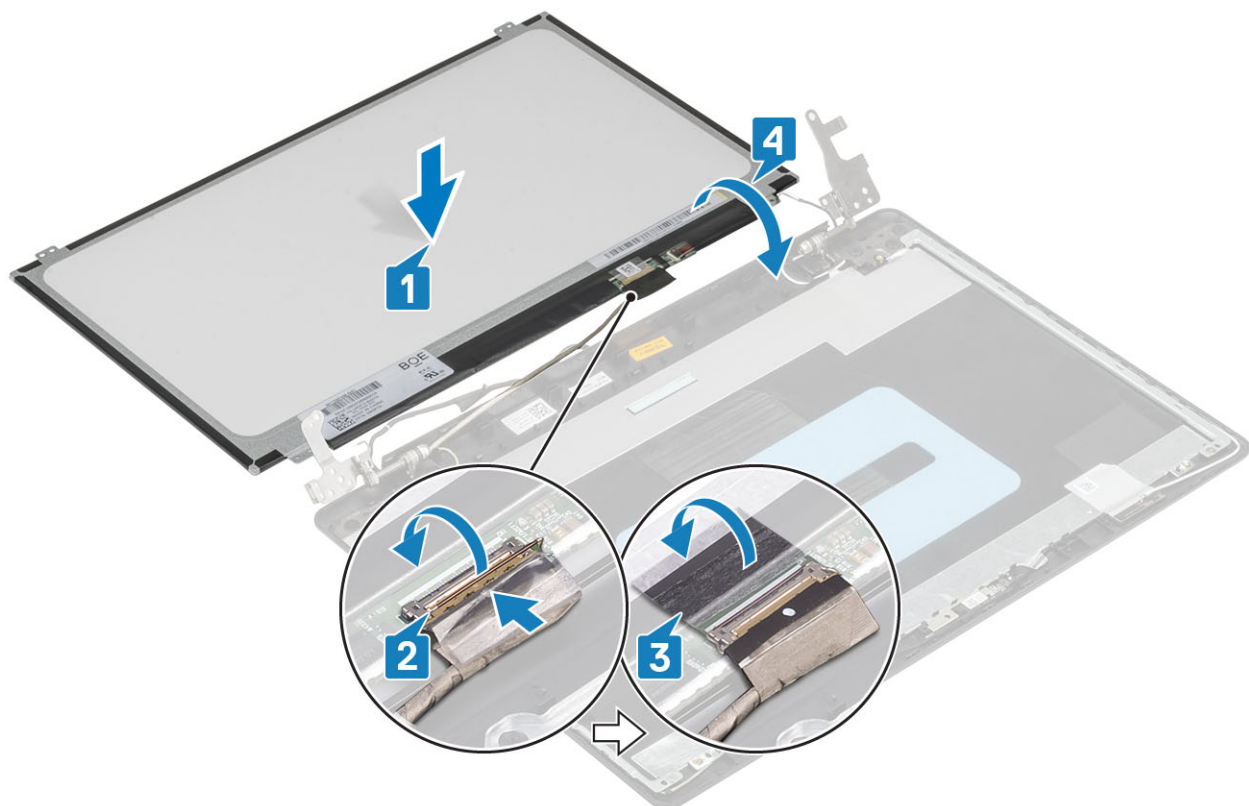

- 5 Poravnajte otvore za zavrtnje na ploči ekrana sa otvorima za zavrtnje na sklopu zadnjeg poklopca ekrana i antene.
- 6 Postavite četiri zavrtnja (M2x2) koji učvršćuju ploču ekrana za sklop zadnjeg poklopca ekrana i antene [1].

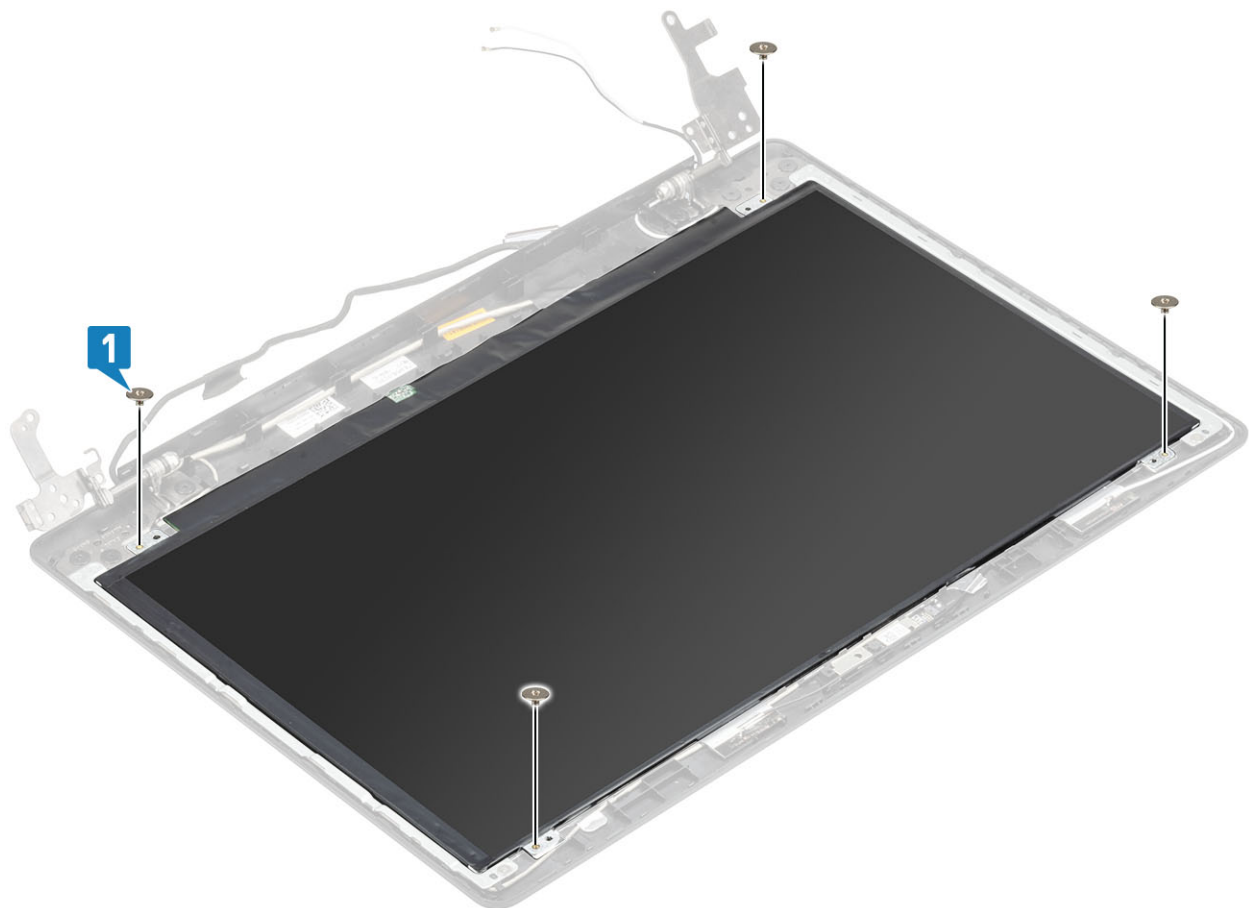

## Sledeći koraci

- 1 Ponovo postavite [kameru](#)
- 2 Ponovo postavite [okvir ekrana](#)
- 3 Ponovo postavite [sklop ekrana](#)
- 4 Ponovo postavite [sklop hard diska](#)
- 5 Ponovo postavite [ventilator sistema](#)
- 6 Ponovo postavite [rashladni element](#)
- 7 Ponovo postavite [SSD](#)
- 8 Ponovo postavite [WLAN](#)
- 9 Ponovo postavite [bateriju](#)
- 10 Ponovo postavite [poklopac osnove](#)
- 11 Ponovo postavite sklop [optičke disk jedinice](#)
- 12 Ponovo postavite [SD memorijsku karticu](#)
- 13 Sledite proceduru u odeljku [Posle rada u unutrašnjosti računara](#)

# Zglobovi ekrana

## Uklanjanje zglobova ekrana

### Preduslovi

- 1 Sledite proceduru u odeljku [Pre rada u unutrašnjosti računara](#)
- 2 Uklonite [SD memorijsku karticu](#)
- 3 Uklonite [sklop optičke disk jedinice](#)
- 4 Uklonite [poklopac osnove](#)
- 5 Uklonite [bateriju](#)
- 6 Uklonite [WLAN](#)
- 7 Uklonite [SSD](#)
- 8 Uklonite [sklop hard diska](#)
- 9 Uklonite [ventilator sistema](#)
- 10 Uklonite [rashladni element](#)
- 11 Uklonite [sklop ekrana](#)
- 12 Uklonite [okno ekrana](#)
- 13 Uklonite [kameru](#)
- 14 Uklonite [ploču ekrana](#)

### Koraci

- 1 Uklonite osam (M2,5x2,5) zavrtnja i dva (M2x2) zavrtnja kojima su zglobovi pričvršćeni za sklop zadnjeg poklopca ekrana i antene [1, 2].
- 2 Podignite zglobove i nosače sa sklopa zadnjeg poklopca ekrana i antene [3].

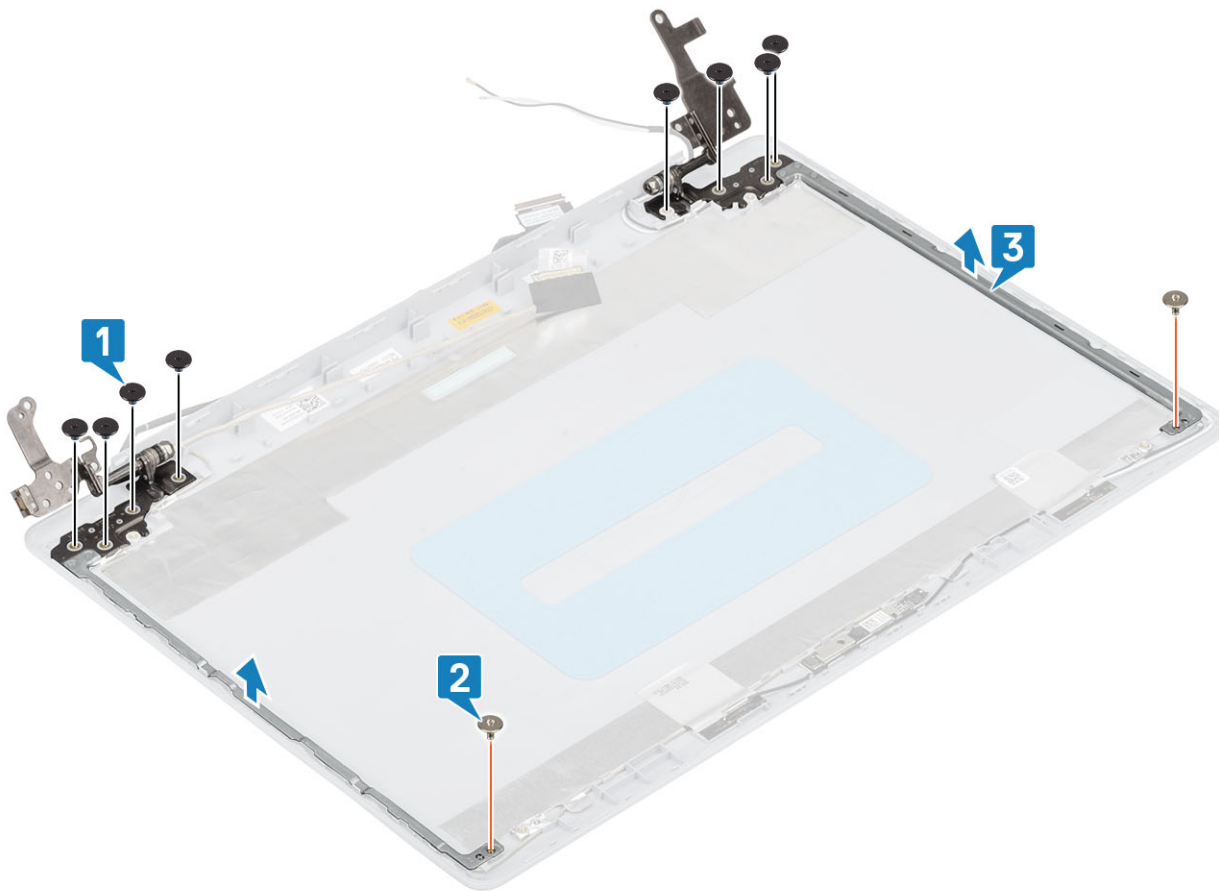

## Montiranje zglobova ekrana

### Koraci

- 1 Poravnajte otvore za zavrtnje na zglobovima i nosačima sa otvorima za zavrtnje na sklopu zadnjeg poklopca ekrana i antene [1].
- 2 Postavite osam (M2,5x2,5) zavrtnja i dva (M2x2) zavrtnja kojima su zglobovi pričvršćeni za sklop zadnjeg poklopca ekrana i antene [2, 3].

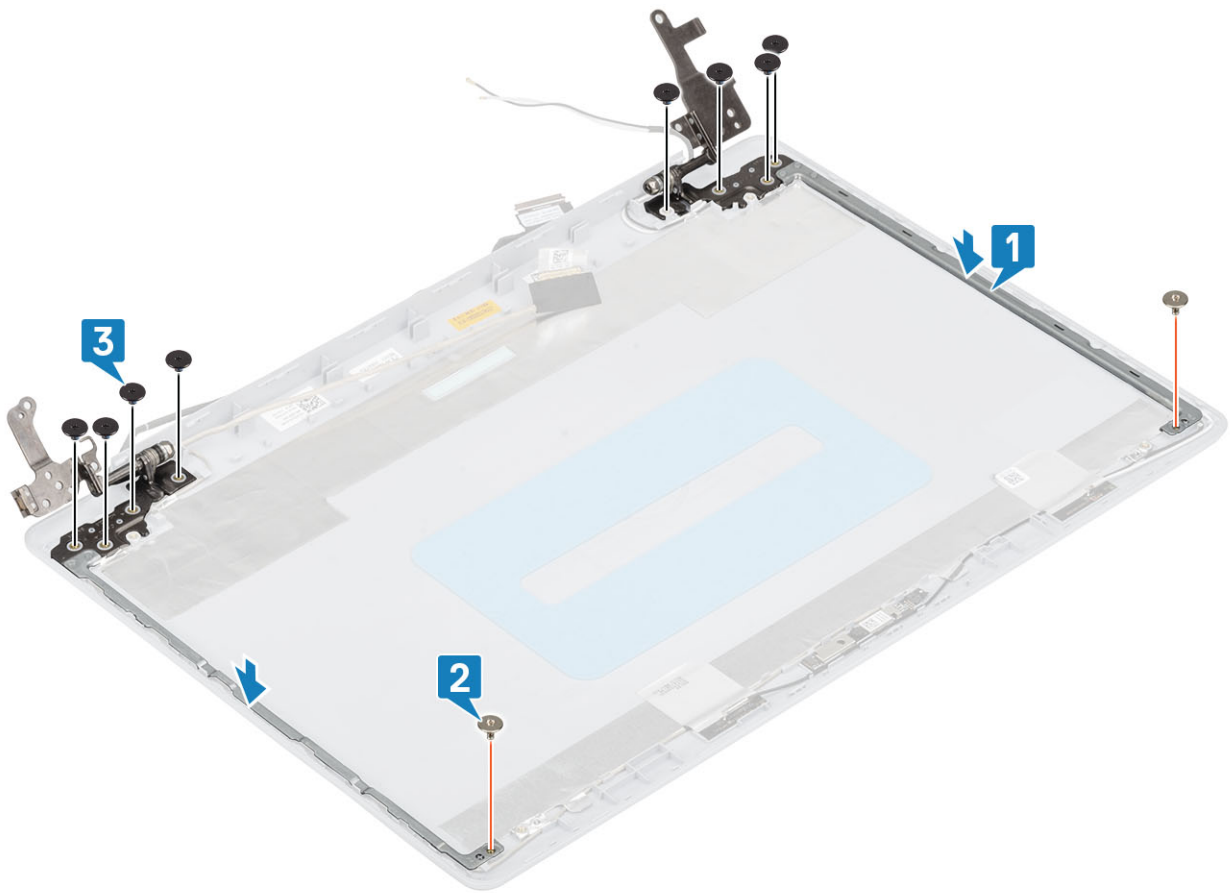

#### Sledeći koraci

- 1 Ponovo postavite [ploču ekrana](#)
- 2 Ponovo postavite [kameru](#)
- 3 Ponovo postavite [okvir ekrana](#)
- 4 Ponovo postavite [sklop ekrana](#)
- 5 Ponovo postavite [sklop hard diska](#)
- 6 Ponovo postavite [ventilator sistema](#)
- 7 Ponovo postavite [rashladni element](#)
- 8 Ponovo postavite [SSD](#)
- 9 Ponovo postavite [WLAN](#)
- 10 Ponovo postavite [bateriju](#)
- 11 Ponovo postavite [poklopac osnove](#)
- 12 Ponovo postavite sklop [optičke disk jedinice](#)
- 13 Ponovo postavite [SD memorijsku karticu](#)
- 14 Sledite proceduru u odeljku [Posle rada u unutrašnjosti računara](#)

## Kabl ekrana

# Uklanjanje kabela ekrana

## Preduslovi

- 1 Sledite proceduru u odeljku [Pre rada u unutrašnjosti računara](#)
- 2 Uklonite [SD memorijsku karticu](#)
- 3 Uklonite [sklop optičke disk jedinice](#)
- 4 Uklonite [poklopac osnove](#)
- 5 Uklonite [bateriju](#)
- 6 Uklonite [WLAN](#)
- 7 Uklonite [SSD](#)
- 8 Uklonite [sklop hard diska](#)
- 9 Uklonite [ventilator sistema](#)
- 10 Uklonite [rashladni element](#)
- 11 Uklonite [sklop ekrana](#)
- 12 Uklonite [okno ekrana](#)
- 13 Uklonite [ploču ekrana](#)
- 14 Uklonite [zglobove ekrana](#)

## Koraci

- 1 Uklonite kabl kamere i ekrana iz vođica za usmeravanje na sklopu zadnjeg poklopca ekrana i antene [1].
- 2 Odlepite lepljivu traku koja učvršćuje kabl kamere [2].
- 3 Podignite kabl ekrana i kamere sa sklopa zadnjeg poklopca ekrana i antene [3].

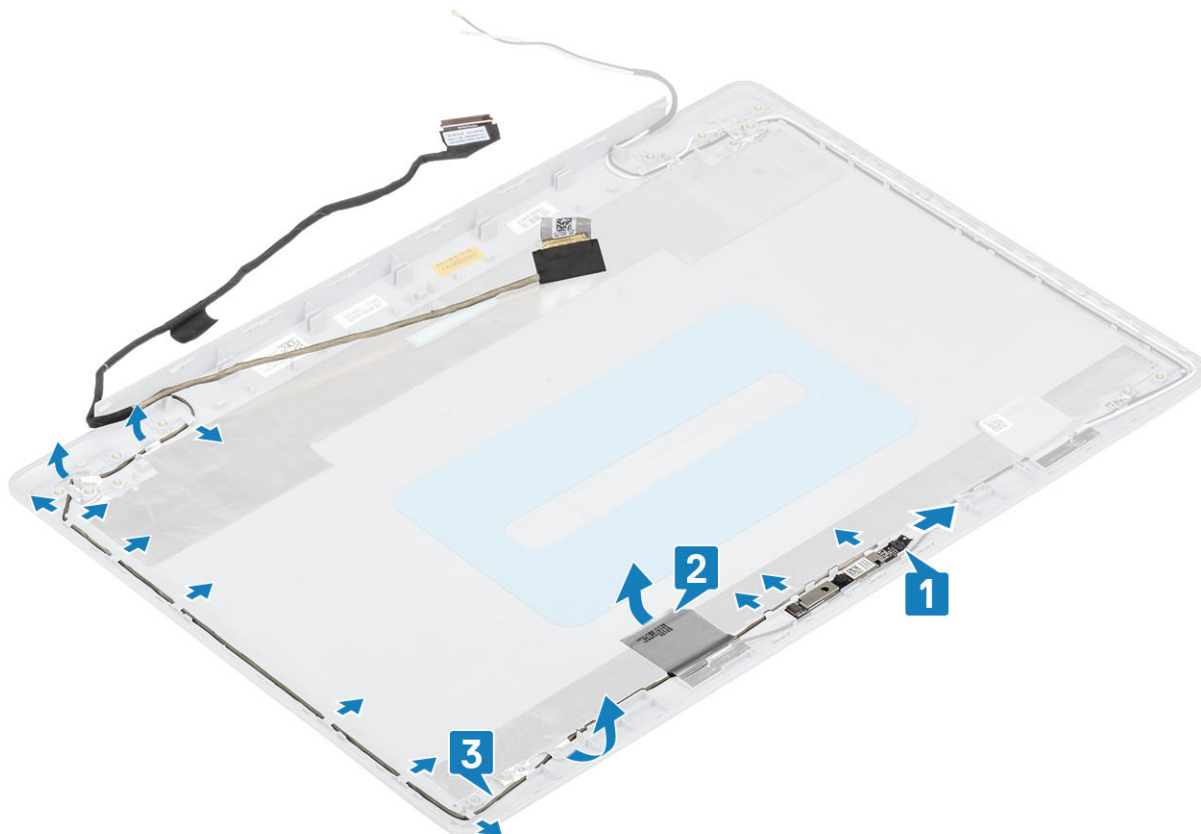

# Montiranje kabla ekrana

## Koraci

- 1 Postavite kabl ekrana i kamere na sklop zadnjeg poklopca ekrana i antene [1].
- 2 Zalepite lepljivu traku koja učvršćuje kabl kamere [2].
- 3 Provucite kabl ekrana i kamere kroz vodiče za usmeravanje na sklopu zadnjeg poklopca ekrana i antene [3].

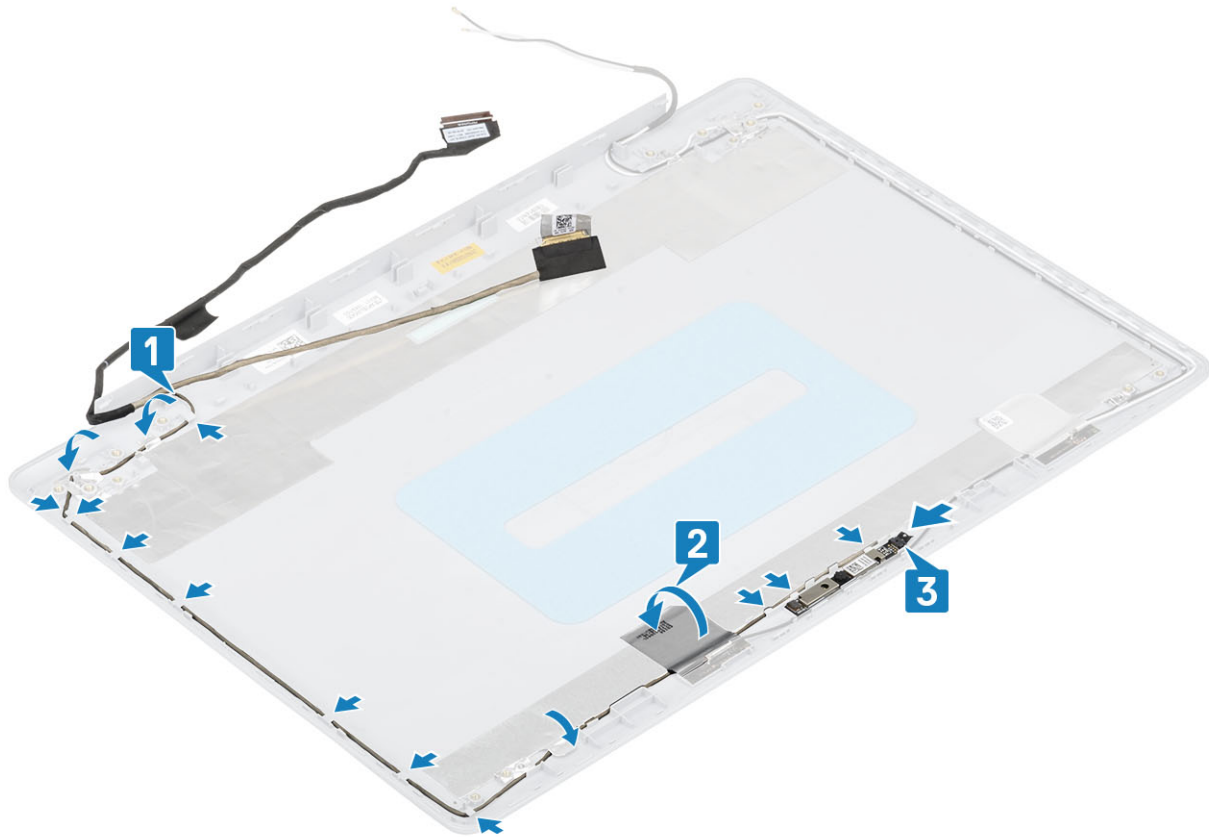

## Sledeći koraci

- 1 Ponovo postavite [zglobove ekrana](#)
- 2 Ponovo postavite [ploču ekrana](#)
- 3 Ponovo postavite [okvir ekrana](#)
- 4 Ponovo postavite [sklop ekrana](#)
- 5 Ponovo postavite [sklop hard diska](#)
- 6 Ponovo postavite [ventilator sistema](#)
- 7 Ponovo postavite [rashladni element](#)
- 8 Ponovo postavite [SSD](#)
- 9 Ponovo postavite [WLAN](#)
- 10 Ponovo postavite [bateriju](#)
- 11 Ponovo postavite [poklopac osnovne](#)
- 12 Ponovo postavite sklop [optičke disk jedinice](#)
- 13 Ponovo postavite [SD memorijsku karticu](#)
- 14 Sledite proceduru u odeljku [Posle rada u unutrašnjosti računara](#)

# Sklop zadnjeg poklopca ekrana i antene

## Uklanjanje zadnjeg poklopca ekrana

### Preduslovi

- 1 Sledite proceduru u odeljku [Pre rada u unutrašnjosti računara](#)
- 2 Uklonite [SD memorijsku karticu](#)
- 3 Uklonite [sklop optičke disk jedinice](#)
- 4 Uklonite [poklopac osnove](#)
- 5 Uklonite [bateriju](#)
- 6 Uklonite [WLAN](#)
- 7 Uklonite [SSD](#)
- 8 Uklonite [sklop hard diska](#)
- 9 Uklonite [ventilator sistema](#)
- 10 Uklonite [rashladni element](#)
- 11 Uklonite [sklop ekrana](#)
- 12 Uklonite [okno ekrana](#)
- 13 Uklonite [kameru](#)
- 14 Uklonite [ploču ekrana](#)
- 15 Uklonite [zглоbove ekrana](#)
- 16 Uklonite [kabl ekrana](#)

### Informacije o ovom zadatku

Nakon obavljanja svih navedenih koraka ostaje vam sklop zadnjeg poklopca ekrana i antene.

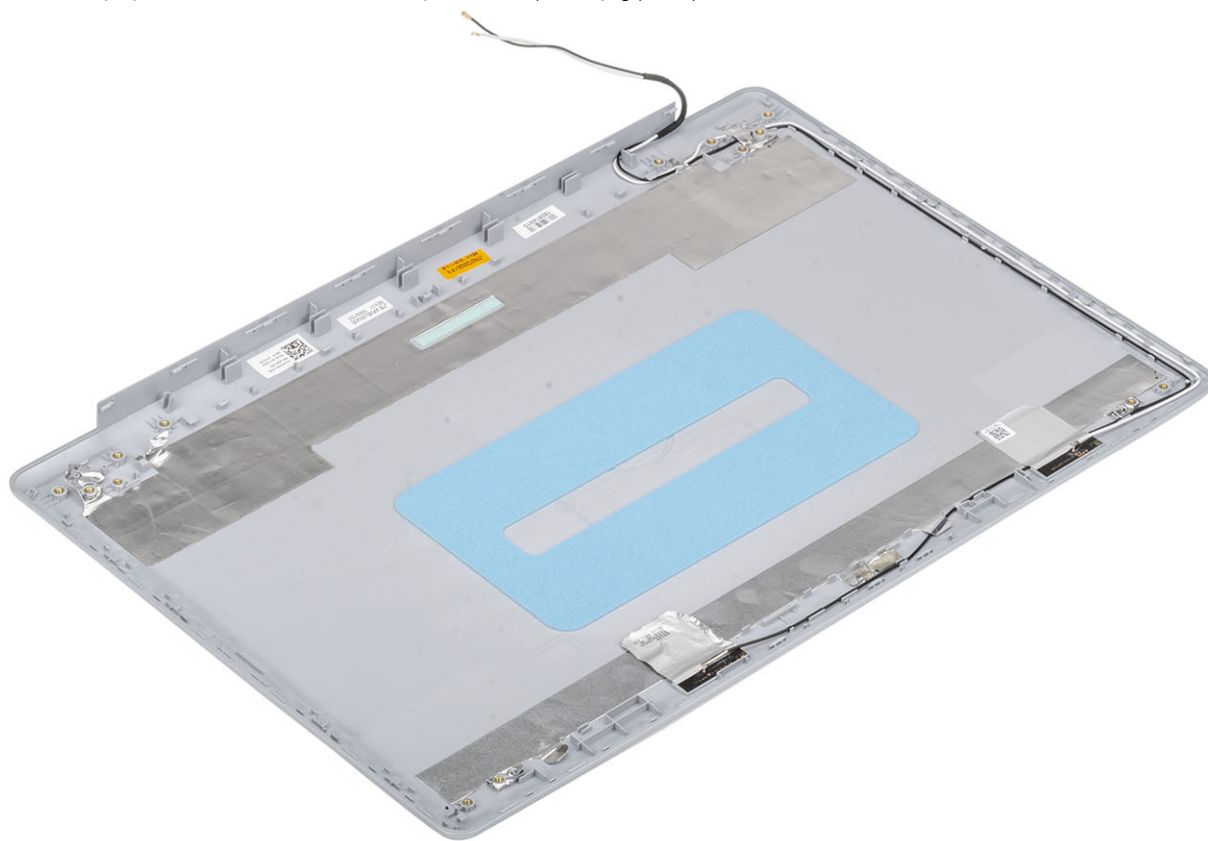

# Montiranje zadnjeg poklopca ekrana

## Informacije o ovom zadatku

Postavite zadnji poklopac ekrana na čistu i ravnu površinu.

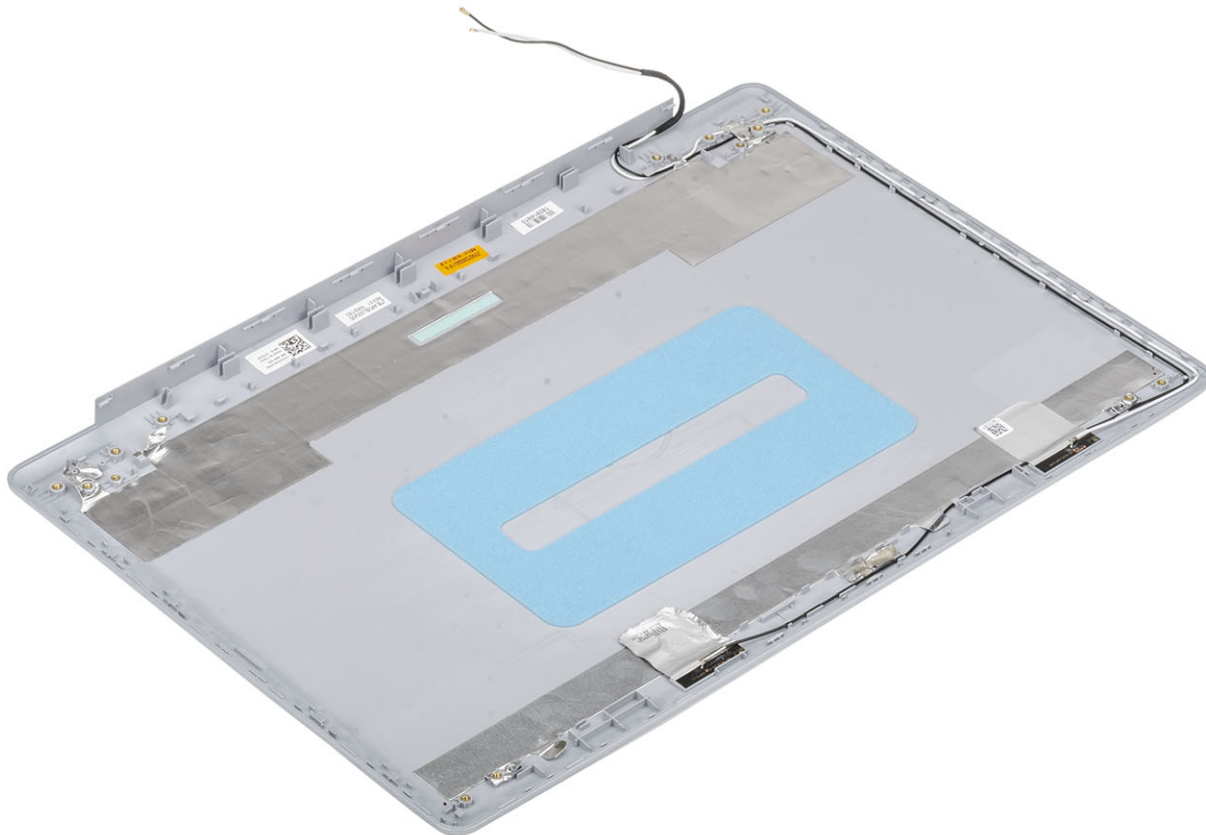

## Sledeći koraci

- 1 Ponovo postavite [kabl ekrana](#)
- 2 Ponovo postavite [zglobove ekrana](#)
- 3 Ponovo postavite [ploču ekrana](#)
- 4 Ponovo postavite [kameru](#)
- 5 Ponovo postavite [okvir ekrana](#)
- 6 Ponovo postavite [sklop ekrana](#)
- 7 Ponovo postavite [sklop hard diska](#)
- 8 Ponovo postavite [ventilator sistema](#)
- 9 Ponovo postavite [rashladni element](#)
- 10 Ponovo postavite [SSD](#)
- 11 Ponovo postavite [WLAN](#)
- 12 Ponovo postavite [bateriju](#)
- 13 Ponovo postavite [poklopac osnove](#)
- 14 Ponovo postavite sklop [optičke disk jedinice](#)
- 15 Ponovo postavite [SD memorijsku karticu](#)
- 16 Sledite proceduru u odeljku [Posle rada u unutrašnjosti računara](#)

# Sklop oslonca za dlan i tastature

## Uklanjanje sklopa oslonca za dlan i tastature

### Preduslovi

- 1 Sledite proceduru u odeljku [Pre rada u unutrašnjosti računara](#)
- 2 Uklonite [SD memorijsku karticu](#)
- 3 Uklonite [sklop optičke disk jedinice](#)
- 4 Uklonite [poklopac osnove](#)
- 5 Uklonite [bateriju](#)
- 6 Uklonite [memoriju](#)
- 7 Uklonite [WLAN](#)
- 8 Uklonite [SSD](#)
- 9 Uklonite [zvučnike](#)
- 10 Uklonite [dugmastu bateriju](#)
- 11 Uklonite [sklop hard diska](#)
- 12 Uklonite [ventilator sistema](#)
- 13 Uklonite [rashladni element](#)
- 14 Uklonite [VGA priključnu ploču](#)
- 15 Uklonite [U/I ploču](#)
- 16 Uklonite [tablu osetljivu na dodir](#)
- 17 Uklonite [sklop ekrana](#)
- 18 Uklonite [dugme za uključivanje/isključivanje](#)
- 19 Uklonite [dugme za napajanje sa čitačem otiska prsta](#)
- 20 Uklonite [zglobove ekrana](#)
- 21 Uklonite [port adaptera za napajanje](#)
- 22 Uklonite [matičnu ploču](#)

### Informacije o ovom zadatku

Nakon obavljanja svih gore navedenih koraka, ostaje vam sklop oslonca za dlanove i tastature.



## Rešavanje problema

### Poboljšana procena sistema pre pokretanja (ePSA) - dijagnostika

**⚠ OPREZ:** Koristite ePSA dijagnostiku isključivo za testiranje svog računara. Korišćenje ovog programa na drugim računarima može da dovede do pojave netačnih rezultata ili poruka o greškama.

ePSA dijagnostika (takođe se naziva dijagnostika sistema) vrši sveobuhvatnu proveru hardvera. ePSA dijagnostika je ugrađena zajedno sa BIOS-om, a BIOS je pokreće interno. Ugrađena dijagnostika sistema pruža niz opcija za određene uređaje ili grupe uređaja koje vam omogućavaju da:

- Pokrenete testove automatski ili u interaktivnom režimu
- Ponovite testove
- Prikažete ili sačuvate rezultate testova
- Prođete kroz testove kako biste uveli dodatne opcije testiranja da biste obezbedili dodatne informacije o neispravnom(im) uređaju(ima)
- Pregledate statusne poruke koje pružaju informacije o tome da li su testovi uspešno završeni
- Pregledate poruke o greškama koje pružaju informacije o problemima nastalim tokom testiranja

**ⓘ NAPOMENA:** Neki testovi za posebne uređaje zahtevaju interakciju korisnika. Uvek budite pored terminala računara za vreme obavljanja dijagnostičkih testova.

### Pokretanje ePSA dijagnostike

- 1 Uključite računar.
- 2 Dok se sistem računara pokreće, pritisnite taster F12 kada se pojavi Dell logotip.
- 3 Na ekranu za podizanje sistema izaberite opciju **Diagnostics (Dijagnostika)**.
- 4 Kliknite na strelicu u donjem levom uglu.  
Prikazaće se početna stranica za dijagnostiku.
- 5 Kliknite na strelicu u donjem desnom uglu da biste otišli na listu stranica.  
Navedene su otkrivene stavke.
- 6 Ako želite da pokrenete dijagnostički test na određenom uređaju, pritisnite Esc i kliknite na **Yes (Da)** da biste zaustavili dijagnostički test.
- 7 Izaberite uređaj u levom oknu i kliknite na **Run Tests (Pokreni testove)**.
- 8 Ako postoje bilo kakvi problemi prikazaće se kodovi grešaka.  
Zabeležite kôd greške i broj potvrde i obavestite kompaniju Dell.

### Svetla za dijagnostiku sistema

#### Svetlo za status baterije

Pokazuje status napajanja i punjenja baterije.

**Neprekidno belo** — Adapter za napajanje je povezan i baterija je napunjena više od 5 procenata.

**Žuto svetlo** — Računar radi na baterijsko napajanje i kapacitet baterije je manji od 5 procenata.

#### Off (Isključeno)

- Adapter za napajanje je povezan i baterija je potpuno napunjena.
- Računar radi na baterijsko napajanje i kapacitet baterije je veći od 5 procenata.
- Računar je u stanju spavanja, hibernacije ili je isključen.

Svetlo za status napajanja i baterije treperi žuto uz trepćuće kodove koji ukazuju na kvar.

Na primer, svetlo za status napajanja i baterije treperi žuto dva puta nakon čega sledi pauza, a zatim treperi belo tri puta nakon čega sledi pauza. Ovaj šablon 2,3 se nastavlja dok se računar ne isključi, što pokazuje da memorija ili RAM memorija nisu detektovane.

Tabela u nastavku pokazuje različite svetlosne šablone za status napajanja i baterije, kao i povezane probleme.

**Tabela 4. LED kodovi**

Kodovi lampica za dijagnostiku	Opis problema
2,1	Greška procesora
2,2	Matična ploča: otkazivanje BIOS-a ili ROM-a (memorija samo za čitanje)
2,3	Nije otkrivena memorija ili RAM (radna memorija)
2,4	Otkazivanje memorije ili RAM-a (radna memorija)
2,5	Instalirana nevažeća memorija
2,6	Greška matične ploče ili skupa čipova
2,7	Otkaz ekrana
3,1	Otkaz okrugle baterije
3,2	Kvar PCI kartice, video kartice/čipa
3,3	Slika za oporavak nije pronađena
3,4	Slika za oporavak je pronađena ali je nevažeća
3,5	Otkazivanje šine za napajanje
3,6	Flešovanje BIOS-a sistema nije dovršeno
3,7	Greška u interfejsu za Management Engine (ME)

**Svetlo statusa kamere:** Pokazuje da li se kamera koristi.

- Neprekidno belo — Kamera se koristi.
- Isključeno — Kamera se ne koristi.

**Svetlo statusa tastera Caps Lock:** Pokazuje da li je funkcija Caps Lock omogućena ili onemogućena.

- Neprekidno belo — Funkcija Caps Lock je omogućena.
- Isključeno — Funkcija Caps Lock je onemogućena.

## Flešovanje BIOS-a (USB ključ)

- 1 Pratite proceduru od koraka 1 do koraka 7 u odeljku „[Flešovanje BIOS-a](#)“ da biste preuzeli najnoviju programsku datoteku za podešavanje BIOS-a.
- 2 Napravite USB disk za pokretanje sistema. Više informacija potražite u članku baze znanja [SLN143196](#) na [www.dell.com/support](#).
- 3 Kopirajte programsku datoteku za podešavanje BIOS-a na USB disk za pokretanje sistema.
- 4 Povežite USB disk za pokretanje sistema sa računarom na kome treba da ažurirate BIOS.
- 5 Restartujte računar i pritisnite taster **F12** kad vidite Dell logotip na ekranu.
- 6 Pokrenite USB disk u **meniju za jednokratno pokretanje**.
- 7 Unesite naziv programske datoteke za podešavanje BIOS-a i pritisnite taster **Enter**.
- 8 Videćete **uslužni ekran za ažuriranje BIOS-a**. Pratite uputstva na ekranu da biste završili ažuriranje BIOS-a.

# Flešovanje BIOS-a

## Informacije o ovom zadatku

Možda ćete morati da flešujete (ažurirate) BIOS kada bude dostupna njegova ispravka ili kada menjate matičnu ploču.

Pratite sledeće korake da biste obavili brzo ažuriranje BIOS-a:

### Koraci

- 1 Uključite računar.
- 2 Idite na [www.dell.com/support](http://www.dell.com/support).
- 3 Kliknite na stavku **Product support** (Podrška za proizvode), unesite servisnu oznaku svog računara, a zatim kliknite na **Submit** (Proslediti).

**ⓘ | NAPOMENA:** Ako nemate servisnu oznaku, koristite funkciju automatskog pronalaženja ili ručno potražite model računara.

- 4 Kliknite na **Drivers & downloads (Upravljački programi i preuzimanja) > Find it myself (Pronađi sam)**.
- 5 Izaberite operativni sistem koji je instaliran na vašem računaru.
- 6 Pomerite klizač ka dnu stranice i proširite **BIOS**.
- 7 Kliknite na **Download (Preuzimanje)** da biste preuzeli najnoviju verziju BIOS-a za svoj računar.
- 8 Kada se preuzimanje završi, pronađite fasciklu u kojoj ste sačuvali datoteku za ažuriranje BIOS-a.
- 9 Dvapat kliknite na ikonu datoteke za ažuriranje BIOS-a i sledite uputstva koja se pojavljuju na ekranu.

## Medijum sa rezervnom kopijom i opcije za oporavak sistema

Dell predlaže više opcija za oporavak Windows operativnog sistema na Dell PC računaru. Za više informacija, pogledajte [Dell Windows medijum sa rezervnom kopijom i opcije za oporavak sistema](#).

## Isključivanje i ponovno uključivanje Wi-Fi funkcije

### Informacije o ovom zadatku

Ako računar ne može da se poveže sa internetom zbog problema sa povezivanjem na Wi-Fi mrežu, možete da isključite i ponovo uključite Wi-Fi funkciju. U nastavku je navedena procedura sa uputstvima za isključivanje i ponovno uključivanje Wi-Fi funkcije.

**ⓘ | NAPOMENA:** Neki dobavljači internet usluga obezbeđuju kombinovani uređaj modem/ruter.

### Koraci

- 1 Isključite računar.
- 2 Isključite modem.
- 3 Isključite bežični ruter.
- 4 Sačekajte 30 sekundi.
- 5 Uključite bežični ruter.
- 6 Uključite modem.
- 7 Uključite računar.

## Oslobađanje zaostale energije

### Informacije o ovom zadatku

Zaostala energija predstavlja zaostali statički elektricitet koji ostaje u računaru čak i kada se on isključi i baterija ukloni. Sledeća procedura sadrži uputstva o tome kako da izvršite oslobađanje zaostale energije:

### Koraci

- 1 Isključite računar.
- 2 Isključite adapter za napajanje iz računara.

- 3 Pritisnite i držite dugme za napajanje 15 sekundi da biste ispraznili zaostalu energiju.
- 4 Uključite adapter za napajanje u računar.
- 5 Uključite računar.

# Dobijanje pomoći

## Kontaktiranje kompanije Dell

### Preduslov

① **NAPOMENA:** Ako nemate aktivnu vezu sa Internetom, kontakt informacije možete pronaći na fakturi, otpremnici, računu ili katalogu Dell proizvoda.

### Informacije o ovom zadatku

Dell nudi nekoliko opcija za onlajn i telefonsku podršku i servis. Dostupnost zavisi od zemlje i proizvoda, a neke usluge možda neće biti dostupne u vašoj oblasti. Ako želite da kontaktirate Dell u vezi prodaje, tehničke podrške ili pitanja u vezi korisničkih usluga:

### Koraci

- 1 Idite na **Dell.com/support**.
- 2 Izaberite svoju kategoriju podrške.
- 3 Potvrdite vašu zemlju ili region u padajućem meniju **Choose a Country/Region (Izaberite zemlju/region)** u donjem delu stranice.
- 4 Izaberite odgovarajuću uslugu ili vezu za podršku na osnovu vaših potreba.