

Dell Vostro 3580

Servicehåndbok



Merknader, forholdsregler og advarsler

 **MERK** En merknad inneholder viktig informasjon som hjelper deg med å bruke ditt produkt mer effektivt.

 **FORSIKTIG** Angir enten potensiell fare for maskinvaren eller tap av data, og forteller hvordan du kan unngå problemet.

 **ADVARSEL** ADVARSEL angir potensiell fare for skade på eiendom, personskade eller død.

© 2019 Dell Inc. eller deres datterselskaper. Med enerett. Dell og EMC og andre varemerker er varemerker for Dell Inc. eller dets datterselskaper. Andre varemerker kan være varemerker for deres respektive eiere.

Innholdsfortegnelse

1 Arbeide på datamaskinen.....	6
Sikkerhetsanvisninger.....	6
Slå av datamaskinen — Windows 10.....	6
Før du foretar arbeid inne i datamaskinen.....	7
Etter at du har arbeidet inne i datamaskinen.....	7
2 Teknologi og komponenter.....	8
DDR4.....	8
HDMI 1.4.....	9
USB-funksjoner.....	10
Intel Optane memory (Intel Optane-minne).....	11
Enabling Intel Optane memory (Aktivere Intel Optane-minnet).....	12
Deaktivere Intel Optane-minnet.....	12
3 Ta ut og installere komponenter.....	13
Anbefalte verktøy.....	13
Skrueliste.....	13
Micro Secure Digital Card (Micro Secure Digital-kort).....	14
Removing the Micro Secure Digital Card (Ta ut Micro Secure Digital-kortet).....	14
Installing the Micro Secure Digital card (Sette inn Micro Secure Digital-kortet).....	15
Optical drive assembly (Optisk stasjonsenhet).....	16
Ta ut den optiske stasjonsenheten.....	16
Installing the optical drive assembly (Sette inn optisk stasjonsenhet).....	17
Bunndeksel.....	19
Ta av basedekslet.....	19
Sette på basedekslet.....	20
Minnemoduler.....	22
Ta ut minnemodulen.....	22
Sette inn minnemodulen.....	22
WLAN-kort.....	23
Ta ut WLAN-kortet.....	23
Sette inn WLAN-kortet.....	24
SSDdisk/Intel Optane.....	25
Ta ut M.2 2230 SSD-disken.....	25
Sette inn M.2 2230 SSD-disken.....	26
Ta ut M.2 2280 SSD-disken eller Intel Optane-minnet – ekstrautstyr.....	28
Sette inn M.2 2280 SSD-disken eller Intel Optane-minnet – ekstrautstyr.....	28
Klokkebatteri.....	29
Ta ut knappcellebatteriet.....	29
Sette inn knappcellebatteriet.....	30
Batteri.....	31
Forholdsregler for litium-ion-batteri.....	31
Ta ut batteriet.....	32
Sette inn batteriet.....	32

Harddisk.....	33
Ta ut harddiskenheten.....	33
Montere harddiskenheten.....	35
Systemvifte.....	37
Ta ut systemviften.....	37
Sette inn systemviften.....	39
Varmeavleder.....	41
Removing the heatsink (Ta ut varmeavlederen).....	41
Installing the heatsink (Sette inn varmeavlederen).....	41
VGA datterkort.....	42
Removing the VGAcable (Ta ut VGA-kabelen).....	42
Installing the VGA cable (Sette inn kabelen for VGA-).....	43
Høytalere.....	44
Ta ut høytalerne.....	44
Sette inn høytalerne.....	45
I/O board (I/O-kort).....	46
Removing the IO board (Ta ut IO-kortet).....	46
Installing the IO board (Sette inn IO-kortet).....	48
Pekeflate.....	49
Removing the touch pad assembly (Ta ut styreplateenheten).....	49
Installing the touch pad assembly (Sette inn styreplateenheten).....	51
Skjermenhet.....	53
Ta ut skjermenheten.....	53
Montere skjermenheten.....	56
Strømknappkort.....	58
Fjerne strømknappkortet.....	58
Montere strømknappkortet.....	59
Hovedkort.....	59
Ta ut hovedkortet.....	59
Sette inn hovedkortet.....	63
Av/på-knapp.....	66
Removing the power button with fingerprint reader (Ta ut strømknappen med fingeravtrykkleseren).....	66
Sette inn strømknappen med fingeravtrykkleseren.....	67
Strømadapterport.....	68
Removing the power adapter port (Ta ut strømadapterporten).....	68
Installing the power adapter port (Sette inn strømadapterporten).....	69
Skjermramme.....	70
Ta av skjermrammen.....	70
Montere skjermrammen.....	71
Kamera.....	72
Fjerne kameraet.....	72
Sette inn kameraet.....	73
Skjermpanel.....	74
Ta av skjermpanelet.....	74
Installation display panel (Sette inn skjermpanelet).....	76
Skjermhengsler.....	78
Ta av skjermhengslene.....	78
Sette inn skjermhengslene.....	79
Skjermkabel.....	80
Fjerne skjermkabelen.....	80

Sette inn skjermkabelen.....	81
Skjermens bakdeksel og antenneenhet.....	82
Ta av skjermens bakdeksel.....	82
Installing the display back-cover (Sette inn skjermens bakdeksel).....	84
Palm-rest and keyboard assembly (Håndleddstøtte og tastaturenheten).....	85
Removing the palmrest and keyboard assembly (Ta ut håndleddstøtten og tastaturenheten).....	85
4 Feilsøking.....	87
Enhanced Pre-Boot System Assessment (ePSA)-diagnostikk.....	87
Kjøre ePSA-diagnostikk.....	87
Systemets diagnoselamper.....	87
Oppdatere BIOS (USB-nøkkel).....	88
Flash-oppdatere BIOS.....	89
Backup media and recovery options (Sikkerhetskopiering av medier og gjenopprettingsalternativer).....	89
WiFi power cycle (WiFi-strømsyklus).....	89
Frigjøre reststrøm.....	90
5 Få hjelp.....	91
Kontakte Dell.....	91

Arbeide på datamaskinen

Sikkerhetsanvisninger

Nødvendige forutsetninger

Følg disse retningslinjene for sikkerhet for å beskytte datamaskinen mot mulig skade og verne om din egen sikkerhet. Hvis ikke annet er angitt, forutsetter hver av prosedyrene i dette dokumentet følgende:

- Du har lest sikkerhetsanvisningene som fulgte med datamaskinen.
- En komponent kan byttes ut eller, hvis enheten er kjøpt separat, settes inn ved å utføre fremgangsmåten for å ta ut komponenten i motsatt rekkefølge.

Om denne oppgaven

ⓘ **MERK** Koble fra alle strømkilder før du åpner datamaskindekselet eller paneler. Når du er ferdig med arbeidet inne i datamaskinen, setter du på plass alle deksler, paneler og skruer før du kobler til strømkilden.

⚠ **ADVARSEL** Før du arbeider inne i datamaskinen, må du lese sikkerhetsinformasjonen som fulgte med datamaskinen. Hvis du vil ha mer informasjon om beste praksis for sikkerhet, kan du se [Hjemmesiden for overholdelse av forskrifter](#)

⚠ **FORSIKTIG** Mange reparasjoner kan bare utføres av en autorisert servicetekniker. Du bør bare utføre feilsøking og enkle reparasjoner som tillates i produktdokumentasjonen eller angis på Internett eller av telefonservice- og støtteteamet. Skade forårsaket av servicearbeid som ikke er godkjent av Dell, dekkes ikke av garantien. Les og følg sikkerhetsanvisningene som følger med produktet.

⚠ **FORSIKTIG** Unngå elektrostatisk utlading. Forbind deg selv til jord med en jordingsstropp rundt håndleddet eller ved å berøre en umalt metallflate med jevne mellomrom, for eksempel en kontakt på baksiden av datamaskinen.

⚠ **FORSIKTIG** Vær forsiktig når du håndterer komponenter og kort. Ikke berør komponentene eller kontaktene på et kort. Hold kortene i kantene eller i festebraketten i metall. Komponenter som f.eks. prosessoren, må holdes i kantene, ikke pinnene.

⚠ **FORSIKTIG** Når du kobler fra en kabel, må du trekke i kontakten eller uttrekkstappen, ikke i selve kabelen. Enkelte kabler har kontakter med sperretapper. Hvis du kobler fra denne typen kabel, må du presse inn sperretappene før du kobler fra kabelen. Når du trekker kontakter fra hverandre, må du trekke dem rett og jevnt ut for å unngå å bøye kontaktpinnene. Når du skal koble til en kabel, må du først kontrollere at begge kontaktene er riktig orientert og innrettet.

ⓘ **MERK** Fargen på datamaskinen og enkelte komponenter kan se annerledes ut enn i dette dokumentet.

Slå av datamaskinen — Windows 10

Om denne oppgaven

⚠ **FORSIKTIG** Lagre og lukk alle åpne filer og avslutt eventuelle åpne programmer før du slår av datamaskinen eller tar av sidedekselet, hvis du vil unngå å miste data.

Trinn

1. Klikk eller trykk på .
2. Klikk eller trykk på , og klikk eller trykk deretter på **Slå av**.

 **MERK** Forsikre deg om at datamaskinen og alt tilkoblet utstyr er slått av. Hvis datamaskinen og tilkoblet utstyr ikke ble slått av automatisk da du slo av operativsystemet, må du trykke og holde inne strømknappen i ca. 6 sekunder for å slå dem av.

Før du foretar arbeid inne i datamaskinen

Om denne oppgaven

For å unngå å skade datamaskinen må du utføre trinnene nedenfor før du begynner å arbeide inne i datamaskinen.

Trinn

1. Sørg for å overholde følgende [sikkerhetsinstruksjoner](#).
2. Pass på at arbeidsunderlaget er plant og rent, slik at du unngår riper i datamaskindekselet.
3. Slå av datamaskinen.
4. Koble alle nettverkskabler fra datamaskinen.

 **FORSIKTIG** Når du skal koble fra en nettverkskabel, må du først koble kabelen fra datamaskinen og deretter fra nettverksenheten.

5. Koble datamaskinen og alt tilkoblet utstyr fra strømuttakene.
6. Trykk og hold inne strømknappen mens datamaskinen er koblet fra, for å jorde hovedkortet.

 **MERK** Unngå elektrostatisk utlading. Forbind deg selv til jord med en jordingsstropp rundt håndleddet eller ved å berøre en umalt metallflate med jevne mellomrom, for eksempel en kontakt på baksiden av datamaskinen.

Etter at du har arbeidet inne i datamaskinen

Om denne oppgaven

Når du er ferdig med å sette alt tilbake, må du passe på at du kobler til eventuelle eksterne enheter, kort og kabler før du slår på datamaskinen.

Trinn

1. Koble telefon- og nettverkskablene til datamaskinen.

 **FORSIKTIG** Hvis du skal koble til en nettverkskabel, kobles først kabelen til nettverksenheten og deretter til datamaskinen.

2. Koble til datamaskinen og alle tilkoblede enheter i strømuttakene.
3. Slå på datamaskinen.
4. Hvis nødvendig må du kontrollere at datamaskinen fungerer som den skal ved å kjøre **ePSA-diagnostikk**.

Teknologi og komponenter

MERK Instruksjonene som er vedlagt i dette avsnittet gjelder for datamaskiner som leveres med Windows 10-operativsystemet. Windows 10 er fabrikkinstallert for denne datamaskinen.

Emner:

- DDR4
- HDMI 1.4
- USB-funksjoner
- Intel Optane memory (Intel Optane-minne)

DDR4

DDR4-minnet (fjerde generasjon med dobbel datahastighet) er en etterfølger med høyere hastighet til teknologiene DDR2 og DDR3. Det gir opptil 512 GB kapasitet, sammenlignet med maksimalt 128 GB per DIMM-modul for DDR3. DDR4 er et synkront og dynamisk minne med tilfeldig tilgang, og er laget forskjellig fra både SDRAM og DDR for å hindre brukeren i å sette inn feil type minne i systemet.

DDR4 trenger 20 prosent mindre elektrisk strøm eller bare 1,2 volt, sammenlignet med DDR3, som krever 1,5 volt for å fungere. DDR4 støtter også en ny, dyp strømsparende modus som lar vertsenheten gå inn i ventemodus uten at minnet trenger å oppdateres. Dyp strømsparende modus er forventet å redusere strømforbruket i ventemodus med 40 til 50 prosent.

Detaljer om DDR4

Det finnes små forskjeller mellom DDR3- og DDR4-minnemoduler, som vist nedenfor.

Forskjell i «key notch»

«Key notch»-en på en DDR4-modul er plassert på et annet sted enn «key notch»-en på en DDR3-modul. Begge befinner seg på innsettingskanten, men plasseringen på DDR4 er litt forskjellig, for å hindre at modulen installeres på et inkompatibelt kort eller plattform.

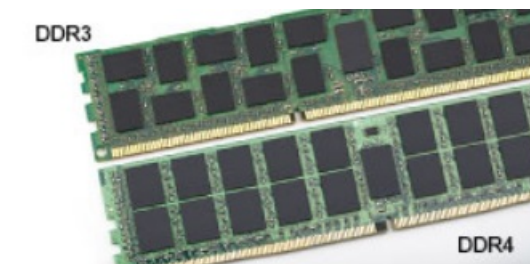

Figur 1. Forskjell i «notch»

Økt tykkelse

DDR4-moduler er litt tykkere enn DDR3, for å få plass til flere signallag.



Figur 2. Forskjell i tykkelse

Avrundet kant

DDR4-modulene har avrundet kant for enklere innsetting og for å lette belastningen på PCB under installasjon av minne.



Figur 3. Avrundet kant

Minnefeil

Minnefeil på systemet vises med den nye feilkoden PÅ-BLINK-BLINK eller PÅ-BLINK-PÅ. Ved total minnesvikt slår ikke LCD-en seg på. Foreta søk etter mulige minnefeil ved å prøve kjente, gode minnemoduler i minnekontaktene på undersiden av systemet, eller under tastaturet, som i enkelte bærbare systemer.

MERK DDR4-minnet er integrert i kortet og er ikke et DIMM som kan skiftes ut som vist og henvist til.

HDMI 1.4

Dette emnet forklarer HDMI 1.4 og funksjonene sammen med fordelene.

HDMI (High-Definition Multimedia Interface) er et bransjestøttet, ukomprimert, heldigitalt grensesnitt for lyd/video. HDMI gir et grensesnitt mellom en hvilken som helst kompatibel digital lyd-/videokilde, for eksempel en DVD-spiller eller A/V-mottaker og en kompatibel digital lyd- og/eller videoskjerm, for eksempel en digital-TV (DTV). De tilsiktede bruksområdene for HDMI-TV-apparater og DVD-spillere. De viktigste fordelene er færre kabler og beskyttelse av innhold. HDMI støtter videotypene standard, forsterket og høydefinisjon, i tillegg til flerkansals digital lyd på én enkelt kabel.

MERK HDMI 1.4 gir 5.1-kanals lydstøtte.

HDMI 1.4 Funksjoner

- **HDMI Ethernet-kanal** - Legger til høyhastighetsnettverk til en HDMI-kobling slik at brukere kan dra full nytte av deres IP-aktiverede enheter uten separat Ethernet-kabel
- **Lydreturkanal** - Brukes på en HDMI-tilkoblet TV med innebygd tuner til å sende lyddata "oppstrøms" til en surround-lyd, noe som fjerner behovet for en separat lydkabel
- **3D** - Definerer inndata-/utdata-protokoller for store 3D-videoformater som danner grunnlaget for sann 3D-spill- og 3D-hjemmekinoprogrammer
- **Innholdstype** - Sanntid signalisering av innholdstypene mellom display- og kildeenheter som gjøre at en TV kan aktiveres for å optimere bildeinnstillinger basert på typen innhold
- **Ekstra fargelagringsplass** - Legger til støtte for ekstra fargemodeller som brukes i digital fotografering og datagrafikk
- **4K-støtte** - Aktiverer videooppløsninger langt utover 1080p som støtter neste generasjons visninger som vil konkurrere med digitale kinoanlegg som brukes i mange kommersielle kinoer
- **HDMI Micro-kontakt** - En ny, mindre kontakt til mobiltelefoner og andre bærbare enheter som støtter videooppløsninger på opptil 1080p
- **Selvbevegende tilkoblingssystem** - Nye kabler og kontakter for selvbevegende videosystemer, utformet for å oppfylle de unike kravene i det motoriske miljøet når vi leverer sann HD-kvalitet

Fordeler med HDMI

- Kvalitet HDMI overfører usammentrykket digital lyd og video for den høyeste, klareste bildekvaliteten.
- Lavkostnad HDMI gir den kvaliteten og funksjonaliteten til et digitalt grensesnitt, samtidig som den også støtter usammentrykkete videoformater på en enkel, kostnadseffektiv måte
- Audio-HDMI støtter flere lydformater, fra standard stereo til flerkansals surround-lyd

- HDMI kombinerer lyd og flerkanals lyd i én enkelt kabel. Dette eliminerer kostnader, kompleksitet og forvirring med flere ledninger som i øyeblikket brukes i A/V-systemer
- HDMI støtter kommunikasjon mellom videokilden (for eksempel en DVD-spiller) og DTV. Dette muliggjør ny funksjonalitet

USB-funksjoner

Universal Serial Bus, USB, ble lansert i 1996. Med USB ble det svært mye enklere å koble sammen vertsdatabasener og eksterne enheter mus, tastatur, eksterne drivere og skrivere.

La oss ta en rask kikk på utviklingen av USB med henvisning til tabellen nedenfor.

Tabell 1. USB-utvikling

Type	Dataoverføringshastighet	Kategori	Introduksjonsår
USB 2.0	480 Mbps	Høy hastighet	2000
1. generasjons USB 3.0/USB 3.1	5 Gbps	Superhastighet	2010
2. generasjons USB 3.1	10 Gbps	Superhastighet	2013

1. generasjons USB 3.0/USB 3.1 (SuperSpeed USB)

USB 2.0 har i en årrekke vært grensesnittstandarden i dataverdenen med om lag 6 milliarder solgte enheter. Samtidig vokser behovet for mer hastighet gjennom stadig raskere maskinvare og stadig høyere krav til båndbredde. 1. generasjons USB 3.0/USB 3.1 er i teorien ti ganger raskere enn forgjengeren, og kan endelig møte forbrukernes behov. USB 3.1 1. generasjons funksjoner forklart på en enkel måte er som følger:

- Høyere overføringshastigheter (opp til 5 Gbps)
- Økt maksimal buss og økt strømforbruk på enheten for å bedre tilpasse seg kraftkrevende enheter
- Nye funksjoner for strømbehandling
- Full dupleks-dataoverføringer og støtte for nye typer overføring
- Bakover USB 2.0-kompatibel
- Nye kontakter og kabel

Emnene nedenfor dekker noen av de vanligste spørsmålene om 1. generasjons USB 3.0/USB 3.1.



Hastighet

Det er for øyeblikket tre hastighetsmoduser som defineres av den nyeste spesifikasjonen for 1. generasjons USB 3.0/USB 3.1. De er Super-Speed, Hi-Speed og Full-Speed. Den nye Super-Speed-modusen har en overføringshastighet på 4,8 Gbps. Samtidig som denne spesifikasjonen beholder USB-modusene Hi-Speed og Full-Speed, ofte kalt henholdsvis USB 2.0 og 1.1, kjører de langsommere modusene fortsatt på henholdsvis 480 Mbps og 12 Mbps, og er beholdt for å opprettholde kompatibilitet bakover.

1. generasjons USB 3.0/USB 3.1 oppnår mye høyere ytelse på grunn av de tekniske endringene nedenfor:

- En ekstra fysisk buss som er lagt inn parallelt med den eksisterende USB 2.0-bussen (se bildet nedenfor).
- USB 2.0 hadde tidligere fire ledninger (strøm, jord og to ledninger for differensiell data). 1. generasjons USB 3.0/USB 3.1 har fire flere for to par med differensielle signaler (motta og overføre), tilsammen åtte tilkoblinger i kontakter og kabling.
- 1. generasjons USB 3.0/USB 3.1 benytter toveis datagrensesnitt i stedet for oppstilling med halv dupleks for USB 2.0. Dette gir en tidobbel økning av den teoretiske båndbredden.



Med dagens stadig økende krav i forhold til dataoverføringer med HD-videoinnhold, terabyte-lagringseenheter, høyt antall megapiksler på digitale kameraer osv., er USB 2.0 kanskje ikke rask nok. Dessuten kan ingen USB 2.0-tilkobling noensinne komme i nærheten av den teoretisk maksimale gjennomstrømningen på 480 Mbps, som gir en dataoverføring på rundt 320 MB/s (40 MB/s) – som er faktisk reelt maksimum. På samme måten vil 1. generasjons USB 3.0-/USB 3.1-tilkoblinger aldri oppnå 4,8 Gbps. Vi vil sannsynligvis se en reell maksimal hastighet på 400 MB/s med administrasjonsbiter. Med denne hastigheten er 1. generasjons USB 3.0/USB 3.1 en dobbel forbedring i forhold til USB 2.0.

Programmer

1. generasjons USB 3.0/USB 3.1 åpner banene, og gir større utvidelse for enheter til å gi en bedre samlet opplevelse. Der USB-video tidligere så vidt kunne passere (både i forhold til maksimal oppløsning, ventetid og videokomprimering), er det lett å forestille seg at med 5–10 ganger større båndbredde, vil USB-videoløsninger fungere mye bedre. DVI med enkeltkobling krever nesten 2 Gbps gjennomstrømning. Der 480 Mbps var begrensende, er 5 Gbps mye mer lovende. Med en lovet hastighet på 4,8 Gbps vil standarden finne veien til enkelte produkter som tidligere ikke var forenelige med USB, for eksempel eksterne RAID-lagringssystemer.

Nedenfor er noen av de tilgjengelige produktene for 1. generasjons SuperSpeed USB 3.0/USB 3.1:

- Eksterne stasjonære USB 3.0/USB 3.1. generasjons harddisker
- Bærbare USB 3.0/USB 3.1. generasjons harddisker
- USB 3.0/USB 3.1. generasjons dokkingstasjoner og adaptere
- USB 3.0/USB 3.1. generasjons flash-stasjoner og avlesere
- USB 3.0/USB 3.1. generasjons SSD-disker
- USB 3.0/USB 3.1. generasjons RAID-er
- Stasjoner for optiske medier
- Multimedieenheter
- Nettverk
- USB 3.0/USB 3.1. generasjons adapterkort og nav

Kompatibilitet

Den gode nyheten er at 1. generasjons USB 3.0/USB er nøye planlagt fra starten for å kunne fungere godt sammen med USB 2.0. For det første, selv om 1. generasjons USB 3.0/USB 3.1 angir nye fysiske tilkoblinger og dermed nye kabler for å dra nytte av høyere hastighet på den nye protokollen, har selve kontakten den samme rektangulære formen med fire USB 2.0-kontakter på nøyaktig samme sted som før. Det finnes fem nye tilkoblinger som skal bære, motta og overføre data uavhengig på USB 3.0/USB 3.1. generasjons kabler, og som bare kommer i kontakt når de er koblet til riktig Super-Speed USB-tilkobling.

Windows 10 leveres med innebygd, opprinnelig støtte for USB 3.1. generasjons kontrollere. Dette er i motsetning til tidligere versjoner av Windows, som fortsatt krever separate drivere for USB 3.0/USB 3.1. generasjons kontrollere.

Intel Optane memory (Intel Optane-minne)

Intel Optane-minnet fungerer bare som lagringsakselerator. Det erstatter heller ikke eller legger til minnet (RAM) som er installert på datamaskinen.

MERK Intel Optane-minnet støttes på datamaskiner som oppfyller følgende krav:

- 7. generasjons eller nyere Intel Core i3/i5/i7-prosessor
- 64-bitersversjon 1607 eller nyere for Windows 10
- Driverversjon for Intel Rapid-lagringsteknologi 15.9.1.1018 eller nyere

Tabell 2. Intel Optane memory specifications (Intel Optane-minnespesifikasjoner)

Funksjon	Spesifikasjoner
Grensesnitt	PCIe 3 x 2 NVMe 1.1
Kontakt	M.2-kortspor (2230/2280)
Konfigurasjoner som støttes	<ul style="list-style-type: none">• 7. generasjons eller nyere Intel Core i3/i5/i7-prosessor• 64-bitersversjon 1607 eller nyere for Windows 10• Driverversjon for Intel Rapid-lagringsteknologi 15.9.1.1018 eller nyere
Kapasitet	16 GB

Enabling Intel Optane memory (Aktivere Intel Optane-minnet)

Trinn

1. Klikk på søkeboksen på oppgavelinjen, og skriv inn **"Intel Rapid-lagringsteknologi"**.
2. Intel Rapid-lagringsteknologi
3. Klikk på **Aktiver** på **Status**-fanen for å aktivere Intel Optane-minnet.
4. Velg en kompatibel rask stasjon på varselskjermen, og klikk deretter på **Ja** for å fortsette aktivering av Intel Optane-minnet.
5. Klikk på **Intel Optane-minnet > Start på nytt** for å aktivere Intel Optane-minnet.

MERK Programmer kan bruke opp til tre etterfølgende omstarter etter aktivering for å oppnå fordelene med full ytelse.

Deaktivere Intel Optane-minnet

Om denne oppgaven

FORSIKTIG Etter deaktivering av Intel Optane-minnet, må du ikke avinstallere driveren for Intel Rapid-lagringsteknologi, da dette vil medføre blåskjermfeil. Brukergrensesnittet for Intel Rapid-lagringsteknologi kan fjernes uten at driveren avinstalleres.

MERK Det er nødvendig å deaktivere Intel Optane-minnet som akselereres ved hjelp av Intel Optane-minnemodulen før du tar ut SATA-lagringsheten fra datamaskinen.

Trinn

1. Klikk på søkeboksen på oppgavelinjen, og skriv deretter inn **Intel Rapid-lagringsteknologi**.
2. Klikk på **Intel Rapid-lagringsteknologi**. Vinduet **Intel Rapid-lagringsteknologi** vises.
3. Klikk på **Deaktiver** på fanen **Intel Optane-minne** for å deaktivere Intel Optane-minnet.
4. Klikk på **Ja** hvis du godtar advarselen. Fremdriften for deaktiveringen vises.
5. Klikk på **Start på nytt** for å fullføre deaktivering av Intel Optane-minnet, og start datamaskinen på nytt.

Ta ut og installere komponenter

Anbefalte verktøy

Fremgangsmåtene i dette dokumentet krever følgende verktøy:











- Stjerneskrudern nr. 0
- Stjerneskrudern nr. 1
- Plastspiss

MERK #0-skrutrekker for 0–1 skruer og #1 skrutrekker for 2–4 skruer.













Skrueliste

Tabellen inneholder skruelisten som brukes for å feste ulike komponenter.

Tabell 3. Skrueliste

Komponent	Skruetype	Antall	Bilde av skruer
Optisk stasjonsenhet	M2x3		
Brakett for optisk stasjon	M2x3	2	
Kontaktkort for optisk stasjon	M2x2 med stort hode	1	
Basedeksel	M2,5x7	6	
	M2x4	1	
	M2x2	2	
Batteri	M2x3	4	 
SSD-disk til varmeplate	M2x2 med stort hode	1	
SSD-disk	M2x0.8x2.2	1	
Harddiskenhet	M2x3	4	
Harddiskbrakett	M3x3	4	
Systemvifte	M2.5x5	3	

MERK Fargen på skruen kan variere avhengig av konfigurasjonen som er bestilt.

Komponent	Skruetype	Antall	Bilde av skrue
Varmeavleder	M2x3	3	
VGA-tilleggskort	M2x3	2	
I/U-kort	M2x4	1	
Pekeflate	M2x2	4	
Styreplatebrakett	M2x2	2	
Strømknappkort	M2x2 med stort hode	1	
Hovedkort	M2x4	1	
Strømknapp med fingeravtrykklaser (ekstraustyr)	M2x2 med stort hode	1	
Strømadapterport,	M2x3	1	
Skjermpanel	M2x2	4	
Hengsler	M2,5x2,5	8	
	M2x2	2	
Brakett til trådløskortet	M2x3	1	

Micro Secure Digital Card (Micro Secure Digital-kort)

Removing the Micro Secure Digital Card (Ta ut Micro Secure Digital-kortet)

Nødvendige forutsetninger

1. Følg prosedyren i [Før du arbeider inne i datamaskinen](#).

Trinn

1. Skyv Micro Secure Digital-kortet for å løsne det fra datamaskinen.
2. Skyv Micro Secure Digital-kortet ut av datamaskinen.



Installing the Micro Secure Digital card (Sette inn Micro Secure Digital-kortet)

Trinn

1. Skyv micro Secure Digital inn i sporet til det klikker på plass.
2. Følg prosedyrene i [Etter at du har arbeidet inne i datamaskinen](#).



Optical drive assembly (Optisk stasjonsenhet)

Ta ut den optiske stasjonsenheten

Nødvendige forutsetninger

1. Følg prosedyren i [Før du arbeider inne i datamaskinen](#).
2. Ta ut [SD-minnekortet](#)

Trinn

1. Fjern (M2x4)-skruen som fester den optiske stasjonen til systemet [1].
2. Skyv den optiske stasjonen ut av datamaskinen [2].



3. Fjern (M2x3)-skruene som fester braketten for den optiske stasjonen til den optiske stasjonen [1].
4. Ta ut braketten for den optiske stasjonen fra den optiske stasjonen [2].

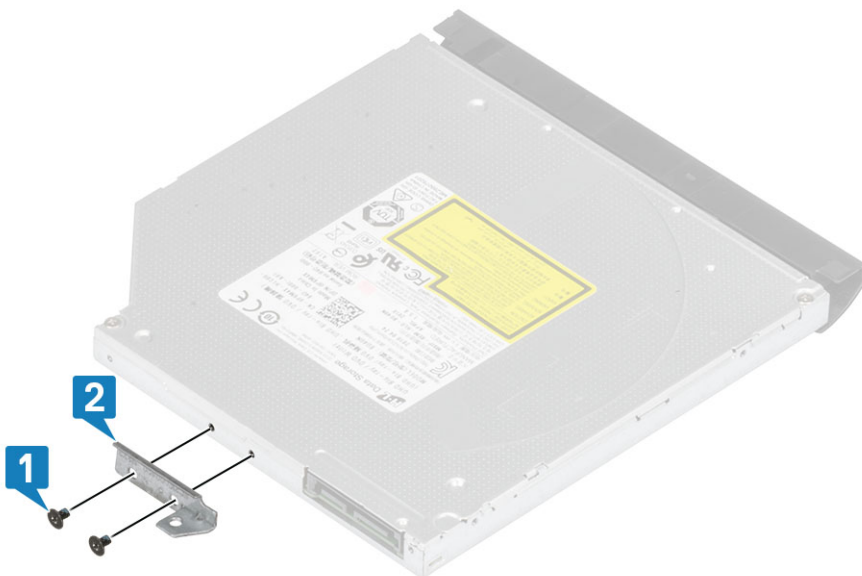

Installing the optical drive assembly (Sette inn optisk stasjonsenhet)

Trinn

1. Juster braketten for den optiske stasjonen etter skrueshullene på den optiske stasjonen [1].
2. Fest (M2x3)-skruene som fester den optiske braketten for den optiske stasjonen til den optiske stasjonen [2].

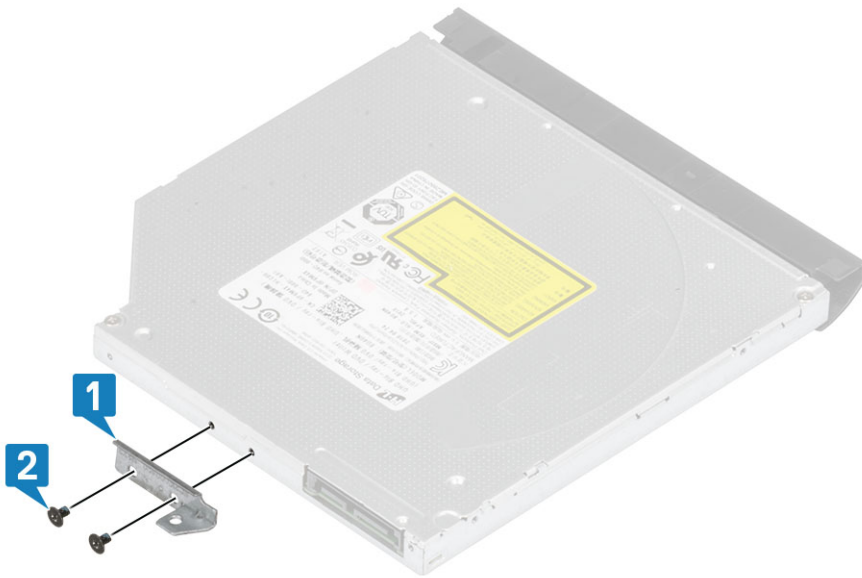

3. Sett den optiske stasjonen inn i sporet til den klikker på plass [1].
4. Fest (M2x4)-skruen som fester den optiske stasjonen til systemet [2].



Neste trinn

1. Sett inn [SD-minnekortet](#)
2. Følg fremgangsmåten i [Etter at du har arbeidet inne i datamaskinen](#).

Bunndeksel

Ta av basedekslet

Nødvendige forutsetninger

1. Følg fremgangsmåten i [Før du arbeider inne i datamaskinen](#).
2. Ta ut [SD-minnekortet](#).
3. Ta ut den [optiske stasjonsenheten](#).

Trinn

1. Løsne de tre festeskruene [1].
2. Fjern (M2x4)-skruen, (M2x2)-skruene og (M2.5x7)-skruene som fester bunndekselet til håndleddstøtten og tastaturenheten [2, 3, 4].



3. Lirk bunndekselet fra øvre høyre hjørne [1], og fortsett for å åpne høyre side av bunndekselet [2].
4. Løft venstre side av bunndekselet, og ta det fra systemet [3].

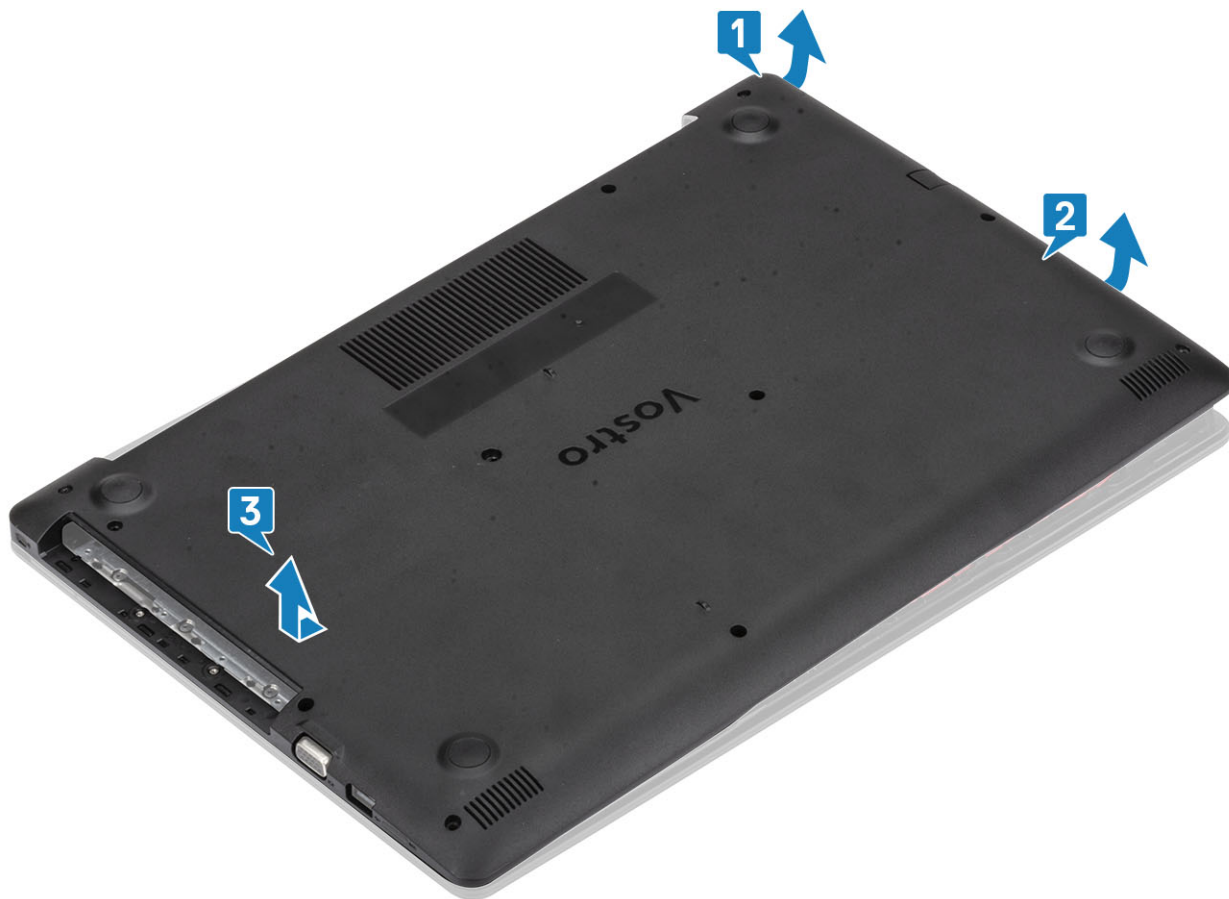

Sette på basedekslet

Trinn

1. Sett inn bunndekslet på håndleddstøtten og tastaturenheten [1].
2. Trykk på høyre side av bunndekslet til det klikker på plass [2, 3].

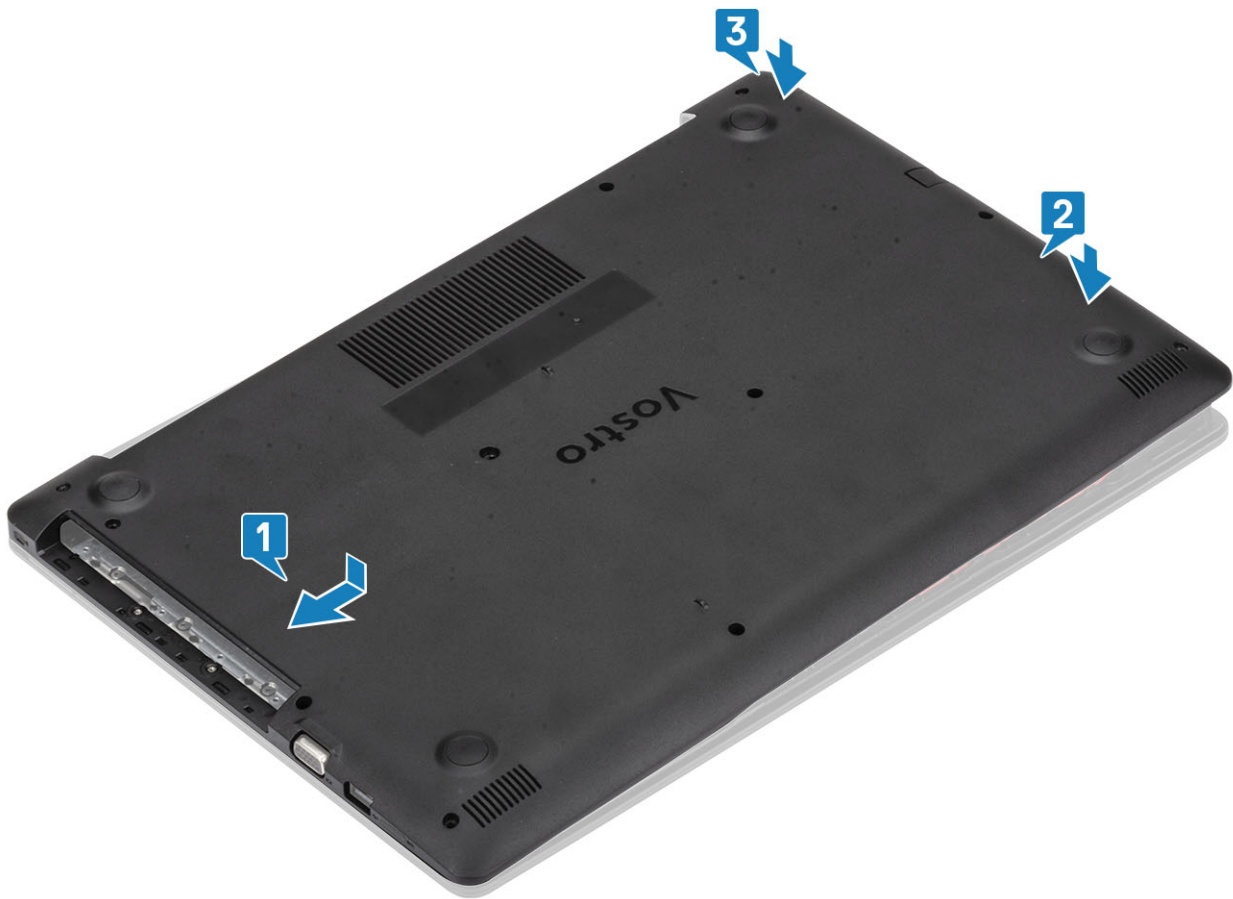

3. Stram festeskruene, og fest (M2x4)-skruen som fester bunndekselet til håndleddstøtten og tastaturenheten [1, 2].
4. Fest (M2x2)-skruene og (M2,5x7)-skruene som fester bunndekselet til håndleddstøtten og tastaturenheten [3, 4].



Neste trinn

1. Sett inn den [optiske stasjonsenheten](#)
2. Sett inn [SD-minnekortet](#)
3. Følg fremgangsmåten i [Etter at du har arbeidet inne i datamaskinen](#).

Minnemoduler

Ta ut minnemodulen

Nødvendige forutsetninger

1. Følg fremgangsmåten i [Før du arbeider inne i datamaskinen](#).
2. Ta ut [SD-minnekortet](#)
3. Ta ut den [optiske stasjonsenheten](#).
4. Ta av [bunndekselet](#).
5. Koble [batteri](#)-kabelen fra kontakten på hovedkortet.

Trinn

1. Lirk klemmene som fester minnemodulen til minnemodulsporet opp [1].
2. Ta minnemodulen fra sporet på minnemodulsporet [2].

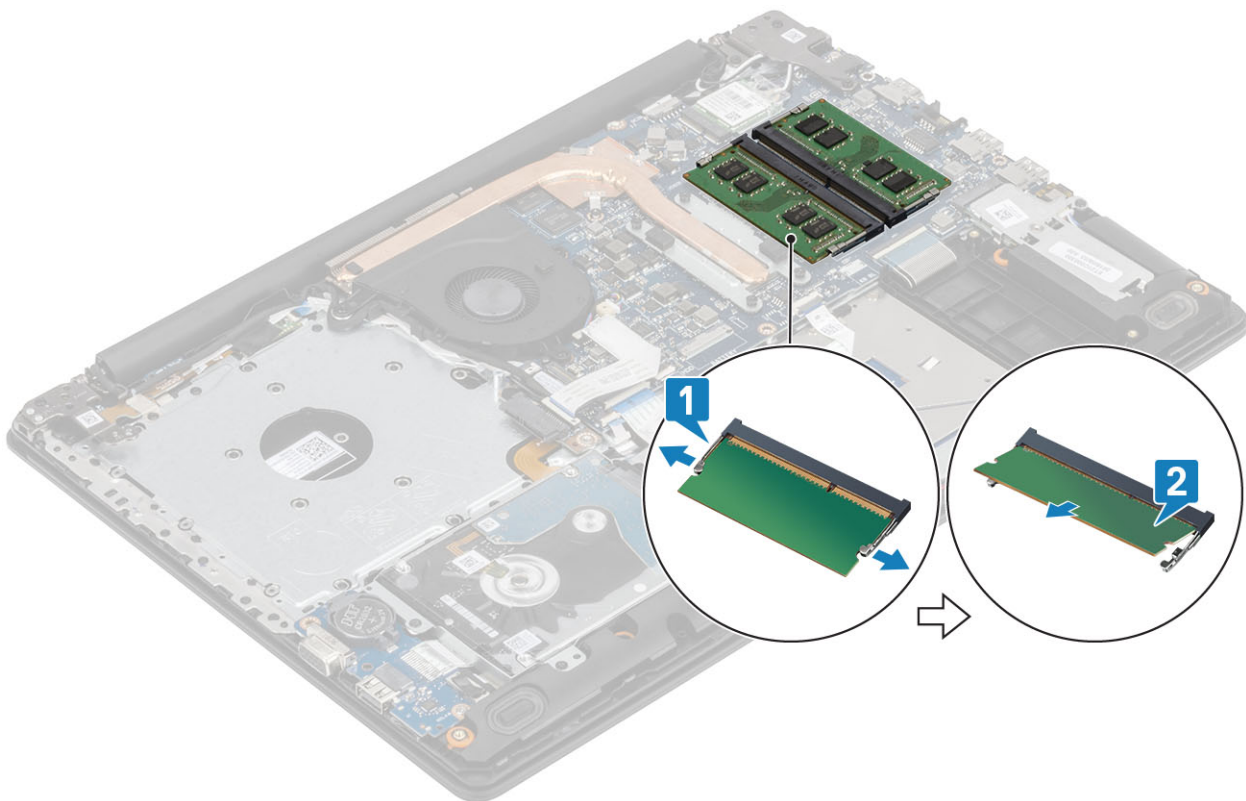

Sette inn minnemodulen

Trinn

1. Juster hakket på minnemodulen med tappen på minnemodulsporet.
2. Skyv minnemodulen bestemt i vinkel inn i sporet [1].
3. Trykk minnemodulen ned til klemmene fester den [2].

MERK Hvis du ikke hører et klikk, må du ta ut minikortet og sette det inn på nytt.

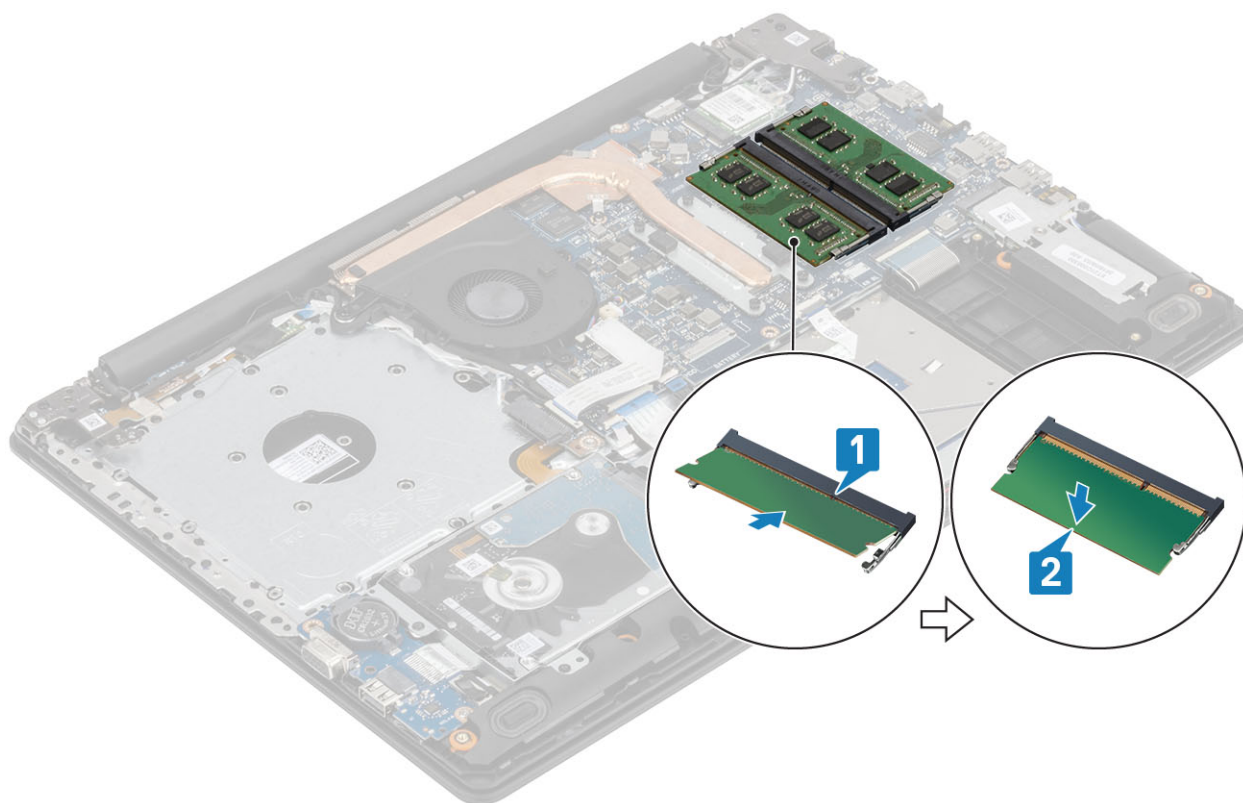

Neste trinn

1. Koble [batteri](#)-kabelen til kontakten på hovedkortet.
2. Sett på [bunndekselet](#).
3. Sett inn den [optiske stasjonsenheten](#)
4. Sett inn [SD-minnekortet](#)
5. Følg fremgangsmåten i [Etter at du har arbeidet inne i datamaskinen](#).

WLAN-kort

Ta ut WLAN-kortet

Nødvendige forutsetninger

1. Følg fremgangsmåten i [Før du arbeider inne i datamaskinen](#).
2. Ta ut [SD-minnekortet](#)
3. Ta ut den [optiske stasjonsenheten](#).
4. Ta av [bunndekselet](#).
5. Koble [batteri](#)-kabelen fra kontakten på hovedkortet.

Trinn

1. Fjern (M2x3)-skruen som fester WLAN-kortbraketten til hovedkortet [1].
2. Skyv og ta ut WLAN-kortbraketten som fester WLAN-kablene [2].
3. Koble WLAN-kablene fra kontaktene på WLAN-kortet [3].
4. Løft WLAN-kortet fra kontakten [4].

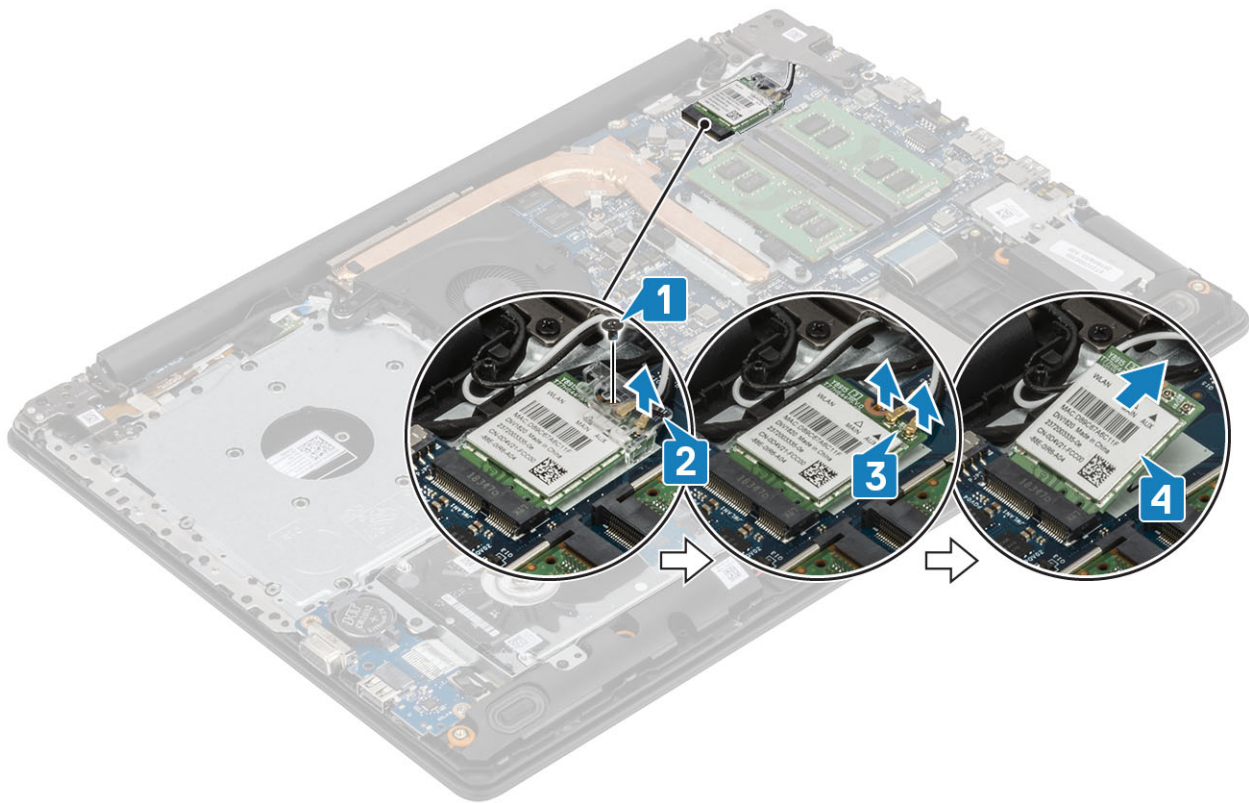

Sette inn WLAN-kortet

Om denne oppgaven

⚠ FORSIKTIG For å unngå skade på WLAN-kortet må du ikke legge noen kabler under det.

Trinn

1. Sett WLAN-kortet inn i kontakten på hovedkortet [1].
2. Koble WLAN-kablene til kontaktene på WLAN-kortet [2].
3. Sett inn WLAN-kortbraketten som fester WLAN-kablene til WLAN-kortet [3].
4. Fest (M2x3)-skruen som fester WLAN-braketten til WLAN-kortet [4].

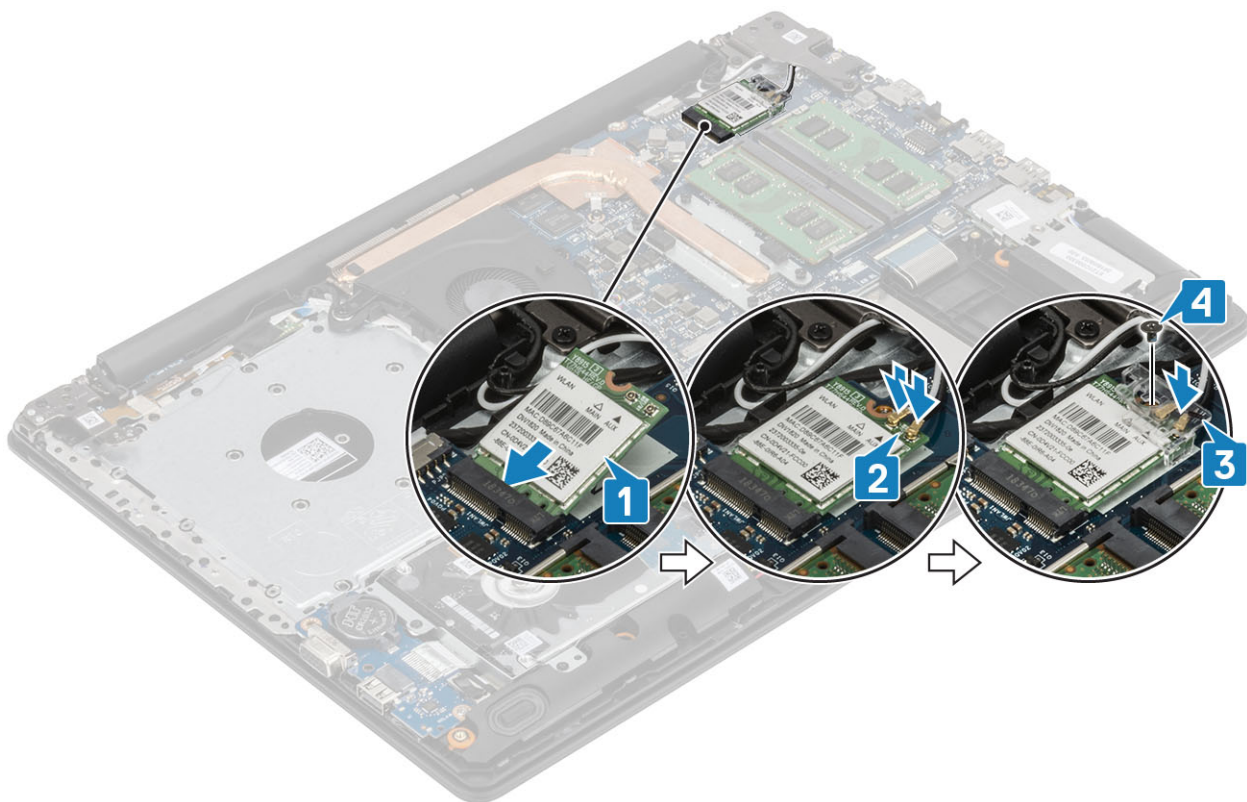

Neste trinn

1. Koble [batteri](#)-kabelen til kontakten på hovedkortet.
2. Sett på [bunndekselet](#).
3. Sett inn den [optiske stasjonsenheten](#)
4. Sett inn [SD-minnekortet](#)
5. Følg fremgangsmåten i [Etter at du har arbeidet inne i datamaskinen](#).

SSD-disk/Intel Optane

Ta ut M.2 2230 SSD-disken

Nødvendige forutsetninger

1. Følg fremgangsmåten i [Før du arbeider inne i datamaskinen](#).
2. Ta ut [SD-minnekortet](#)
3. Ta ut den [optiske stasjonsenheten](#).
4. Ta av [bunndekselet](#).
5. Koble [batteri](#)-kabelen fra kontakten på hovedkortet.

Trinn

1. Løsne festeskruen som fester varmeplaten til håndleddstøtten og tastaturenheten [1].
2. Fjern (M2x3)-skruen som fester varmeplaten til håndleddstøtten og tastaturenheten [2].
3. Skyv og ta ut varmeplaten fra sporet på SSD-disken [3].

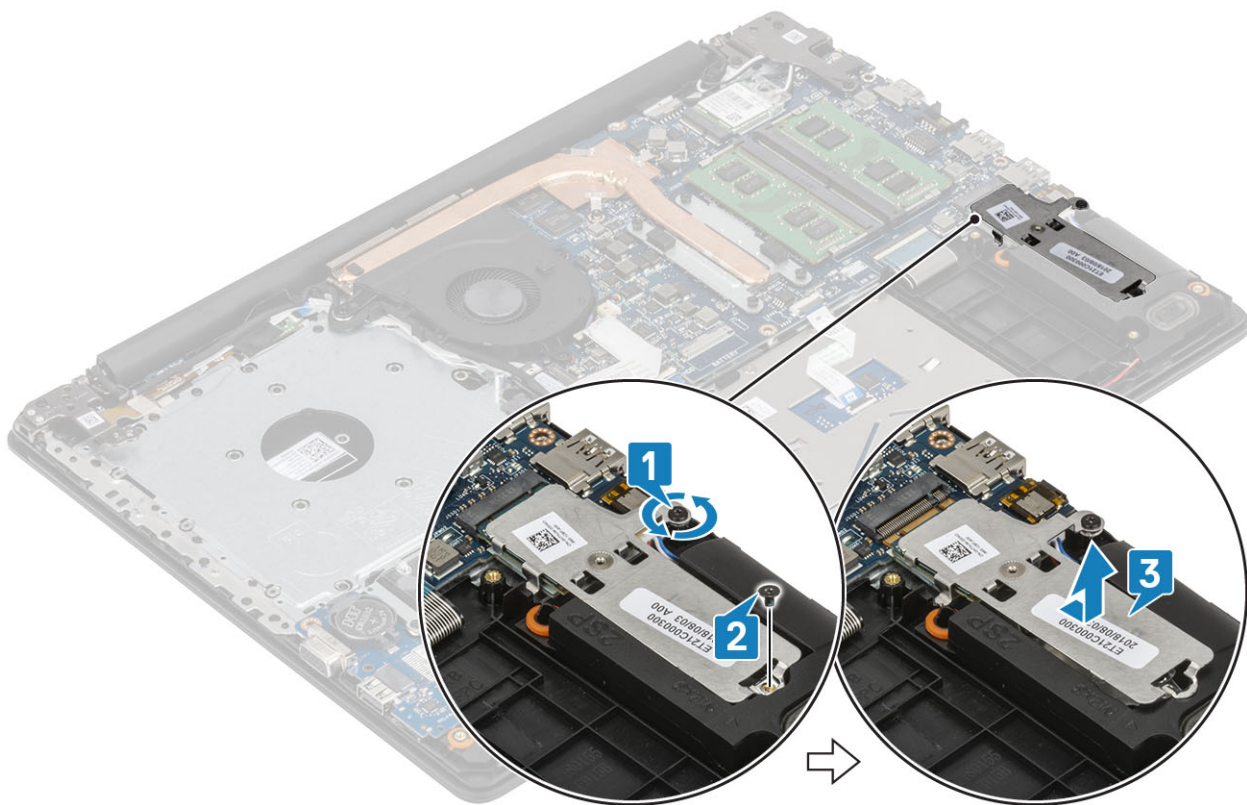

4. Snu varmeplaten.
5. Fjern (M2x2)-skruen som fester SSD-disken til varmeplaten [1].
6. Løft SSD-disken fra varmeplaten [2].

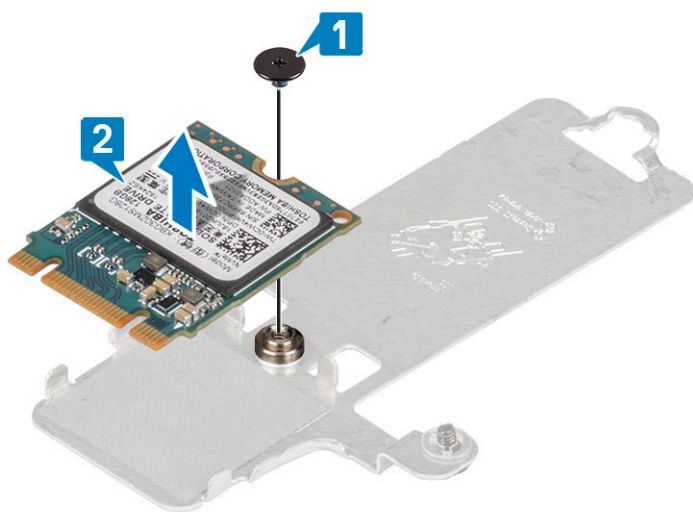

Sette inn M.2 2230 SSD-disken

Trinn

1. Sett SSD-disken inn i sporet på varmeplaten [1].
2. Fest (M2x2)-skruene som fester SSD-disken til varmeplaten [2].

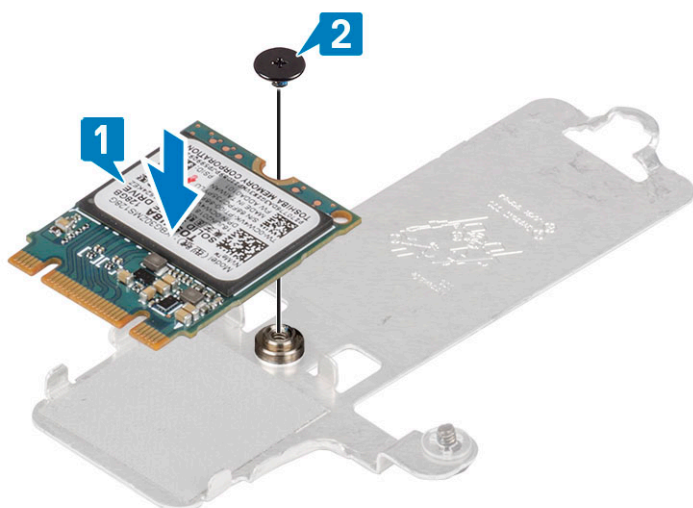

3. Juster hakket på SSD-disken etter tappen på SSD-disksporet.
4. Skyv, og sett tappen på SSD-disken inn i sporet på SSD-disken [1].
5. Stram festeskruen som fester varmeplaten til håndleddstøtten og tastaturenheten [2].
6. Fest (M2x3)-skruen som fester varmeplaten til håndleddstøtten og tastaturenheten [3].

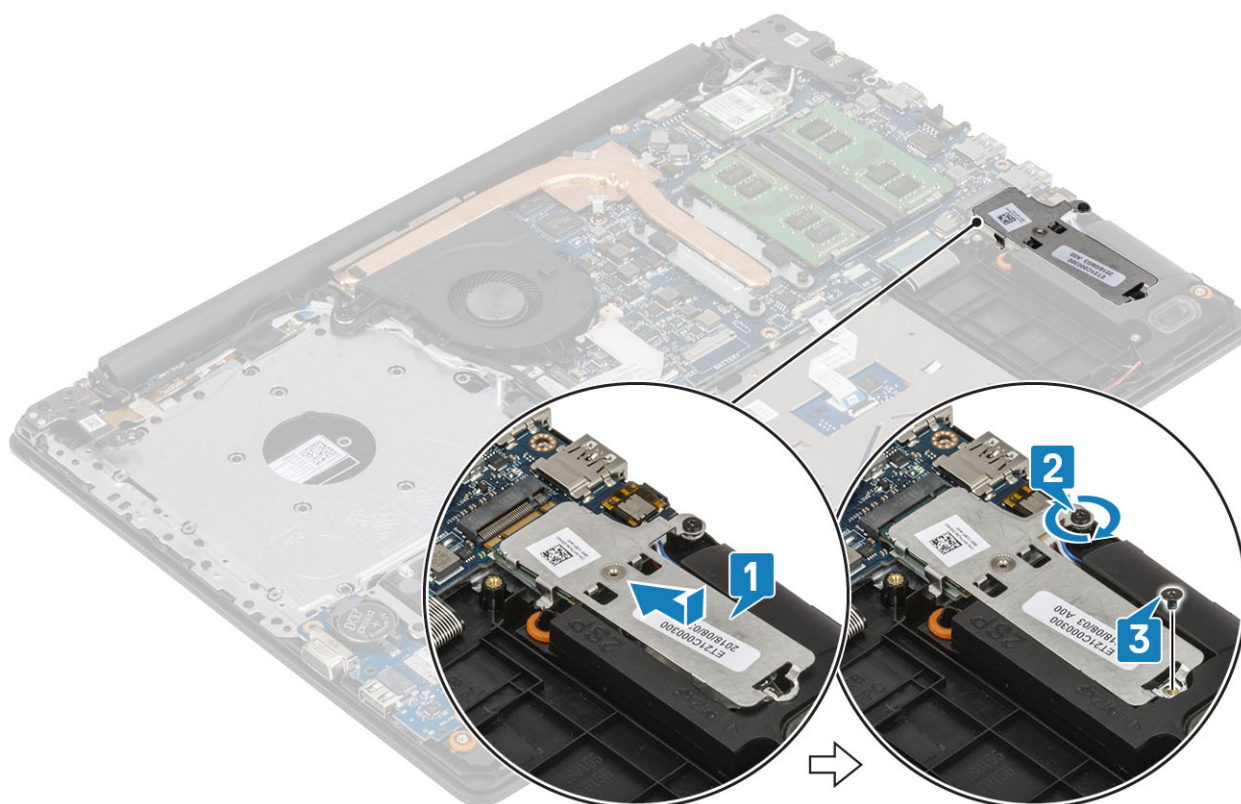

Neste trinn

1. Koble [batteri](#)-kabelen til kontakten på hovedkortet.
2. Sett på [bunndekselet](#).
3. Sett inn den [optiske stasjonsenheten](#)
4. Sett inn [SD-minnekortet](#)
5. Følg fremgangsmåten i [Etter at du har arbeidet inne i datamaskinen](#).

Ta ut M.2 2280 SSD-disken eller Intel Optane-minnet – ekstrautstyr

Nødvendige forutsetninger

1. Følg fremgangsmåten i [Før du arbeider inne i datamaskinen](#).
2. Ta ut [SD-minnekortet](#)
3. Ta ut den [optiske stasjonsenheten](#).
4. Ta av [bunndekselet](#).
5. Koble [batteri](#)-kabelen fra kontakten på hovedkortet.

Trinn

1. Løsne festeskruen som fester varmeplaten til håndleddstøtten og tastaturenheten [1].
2. Fjern (M2x3)-skruen som fester varmeplaten til håndleddstøtten og tastaturenheten [2].
3. Skyv og ta ut varmeplaten fra sporet til SSD-disken/Intel Optane [3].
4. Skyv og løft SSD-disken/Intel Optane fra håndleddstøtten og tastaturenheten [4].

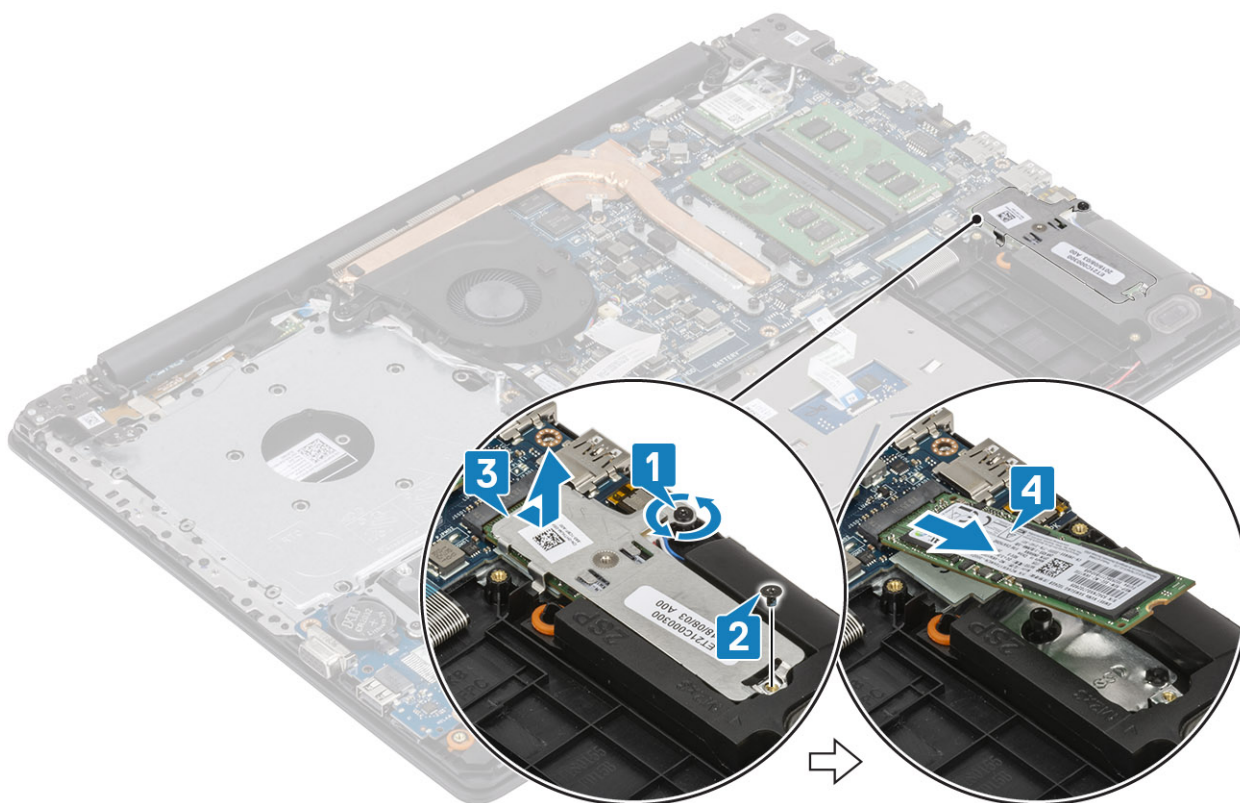

Sette inn M.2 2280 SSD-disken eller Intel Optane-minnet – ekstrautstyr

Trinn

1. Skyv og sett tappen på SSD-disken/Intel Optane inn i sporet på SSD-disken/Intel Optane [1, 2].
2. Juster varmeplaten på SSD-disken, og stram festeskruen som fester varmeplaten til håndleddstøtten og tastaturenheten [3].
3. Fest (M2x3)-skruen som fester varmeplaten til håndleddstøtten og tastaturenheten [4].

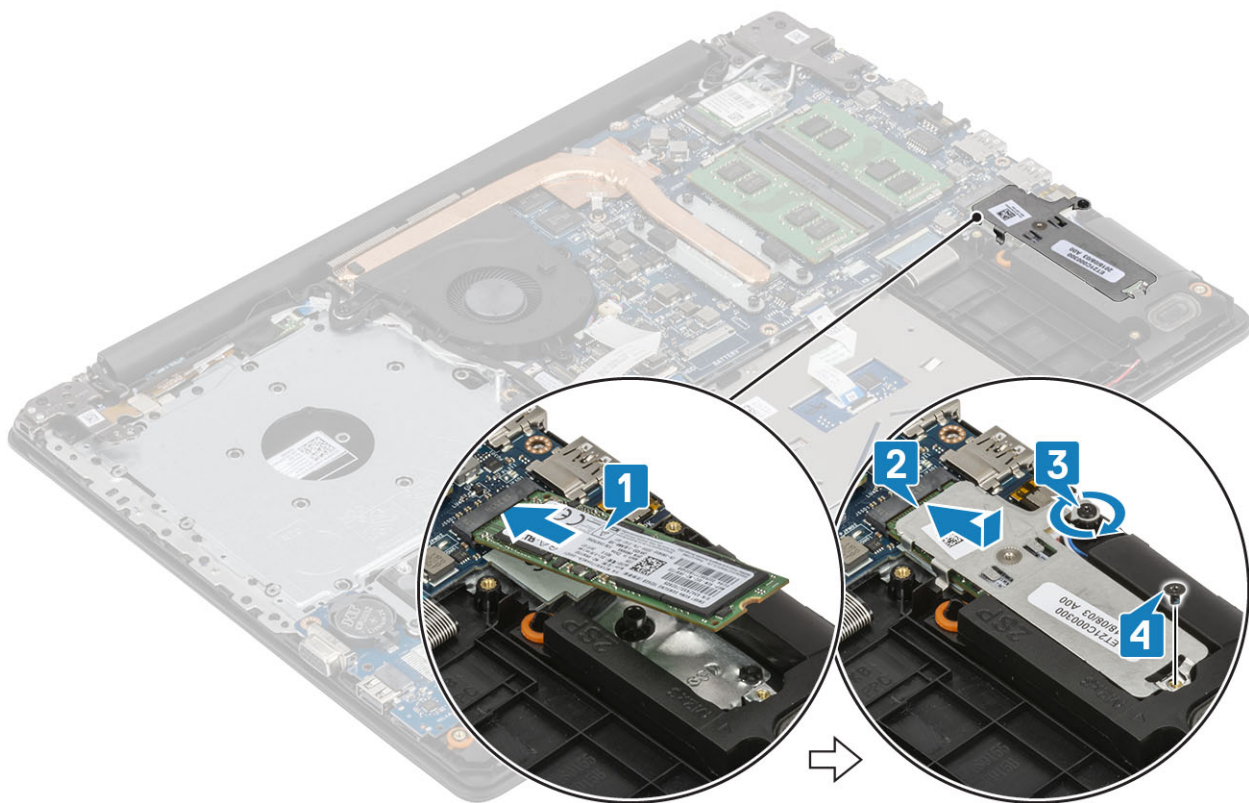

Neste trinn

1. Koble [batteri](#)-kabelen til kontakten på hovedkortet.
2. Sett på [bunndekselet](#).
3. Sett inn den [optiske stasjonsenheten](#)
4. Sett inn [SD-minnekortet](#)
5. Følg fremgangsmåten i [Etter at du har arbeidet inne i datamaskinen](#).

Klokkebatteri

Ta ut knappcellebatteriet

Nødvendige forutsetninger

1. Følg fremgangsmåten i [Før du arbeider inne i datamaskinen](#).
2. Ta ut [SD-minnekortet](#)
3. Ta ut den [optiske stasjonsenheten](#).
4. Ta av [bunndekselet](#).
5. Koble [batteri](#)-kabelen fra kontakten på hovedkortet.

Trinn

1. Bruk en plastspiss til å lirke knappcellebatteriet ut av sporet på I/O-kortet [1].
2. Ta ut knappcellebatteriet fra systemet [2].

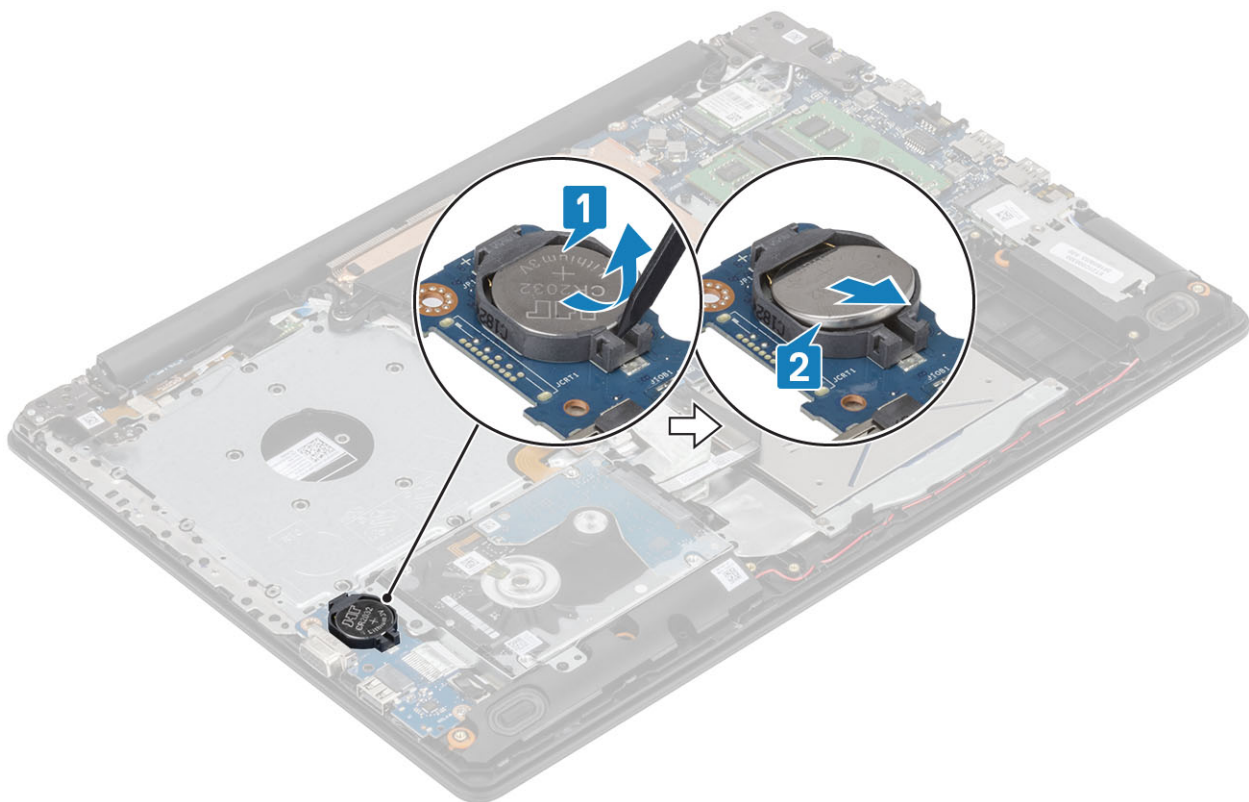

Sette inn knappcellebatteriet

Trinn

1. Sett knappcellebatteriet inn i batterisokkelen på I/O-kortet med den positive siden vendt opp [1].
2. Trykk på batteriet til det klikker på plass [2].

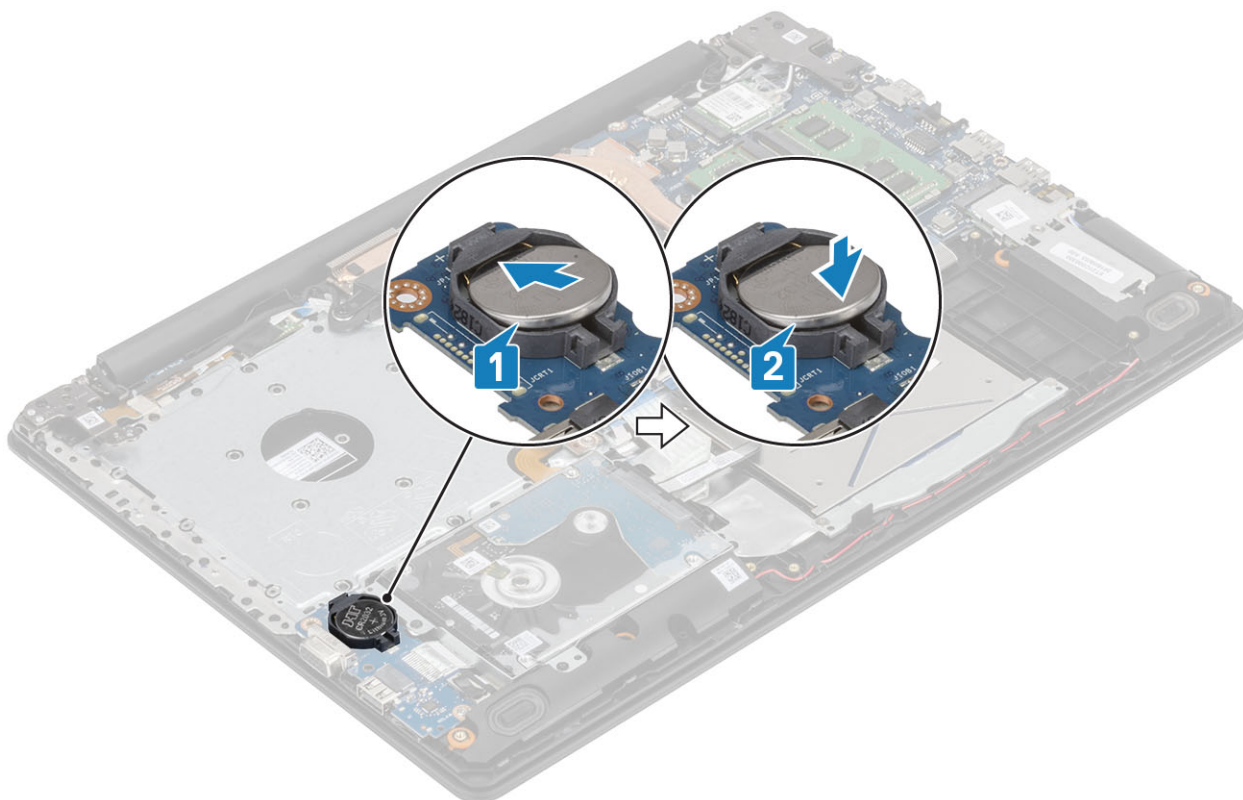

Neste trinn

1. Koble [batteri](#)-kabelen til kontakten på hovedkortet.
2. Sett på [bunndekselet](#).
3. Sett inn den [optiske stasjonsenheten](#)
4. Sett inn [SD-minnekortet](#)
5. Følg fremgangsmåten i [Etter at du har arbeidet inne i datamaskinen](#).

Batteri

Forholdsregler for litium-ion-batteri

FORSIKTIG

- Vær forsiktig når du håndterer litium-ion-batterier.
- Lad ut batteriet så mye som mulig før du tar det ut av systemet. Dette kan gjøres ved å koble strømadapteren fra systemet for at batteriet skal lades ut.
- Ikke knus, slipp, ødelegg eller gjennombore batteriet ved bruk av fremmedlegemer.
- Ikke utsett batteriet for høye temperaturer, eller demontere batteripakker og celler.
- Ikke trykk på overflaten av batteriet.
- Ikke bøy batteriet.
- Ikke bruk verktøy av noe slag for å lirke på eller mot batteriet.
- Sørg for at du ikke mister eller forlegger skruene ved service av dette produktet for å forhindre utilsiktet punktering eller skade på batteriet og andre systemkomponenter.
- Hvis batteriet sitter fast i datamaskinen som et resultat av oppsvulming, må du ikke prøve å løsne batteriet, da punktering, bøying, eller knusing av et litium-ion-batteri kan være farlig. Kontakt Dells tekniske kundestøtte for hjelp ved et slikt tilfelle. Gå til www.dell.com/contactdell.
- Kjøp alltid genuine batterier fra www.dell.com eller autoriserte Dell-partnere og videreførere.

Ta ut batteriet

Nødvendige forutsetninger

1. Følg fremgangsmåten i [før du arbeider inne i datamaskinen](#).
2. Ta ut [SD-minnekortet](#)
3. Ta ut den [optiske stasjonsenheten](#).
4. Ta av [bunndekselet](#).

Trinn

1. Koble batterikabelen fra hovedkortet [1].
2. Fjern (M2x3)-skruene som fester batteriet til håndleddstøtten og tastaturenheten [2].
3. Løft batteriet fra håndleddstøtten og tastaturenheten [3].

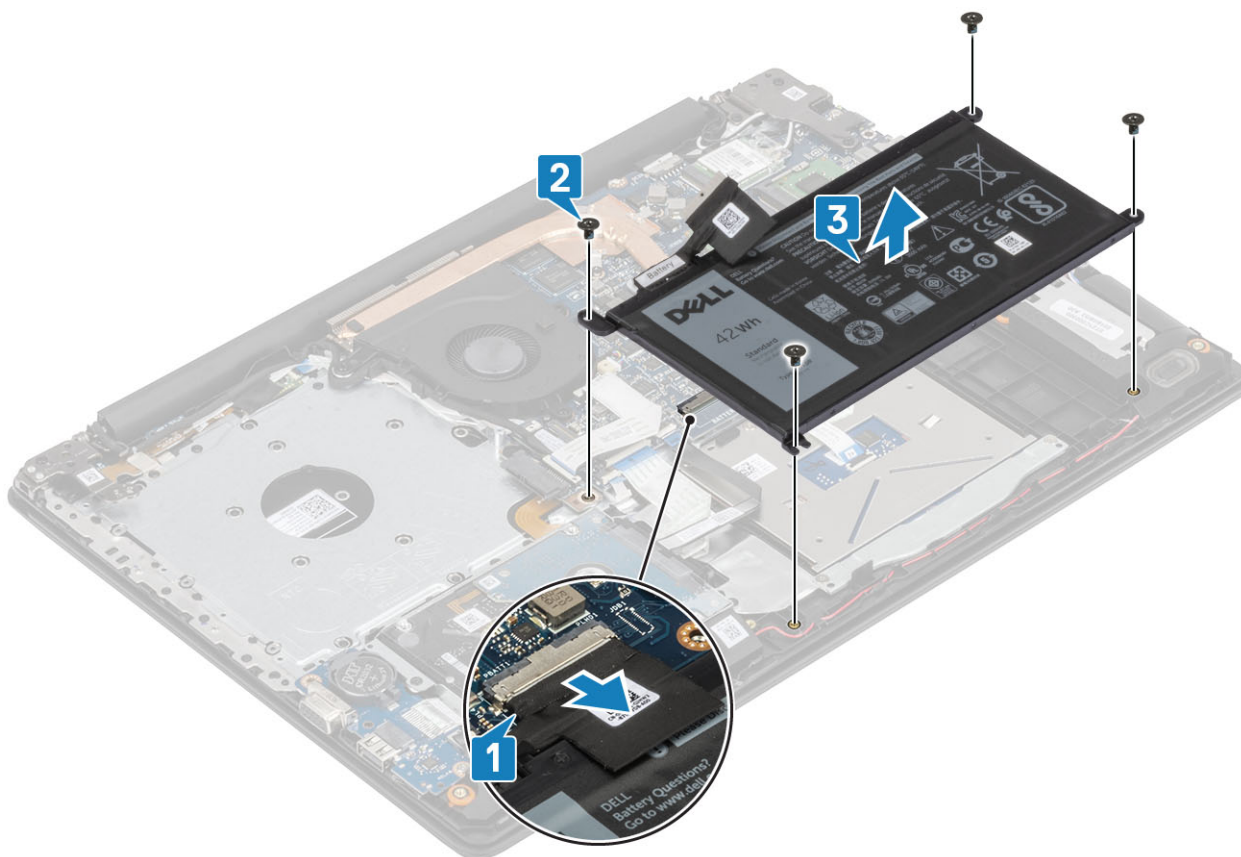

Sette inn batteriet

Trinn

1. Juster skruehullene på batteriet etter skruehullene på håndleddsstøtten og tastaturenheten [1].
2. Fest (M2x3)-skruene som fester batteriet til håndleddstøtten og tastaturenheten [2].
3. Koble batterikabelen til hovedkortet [3].

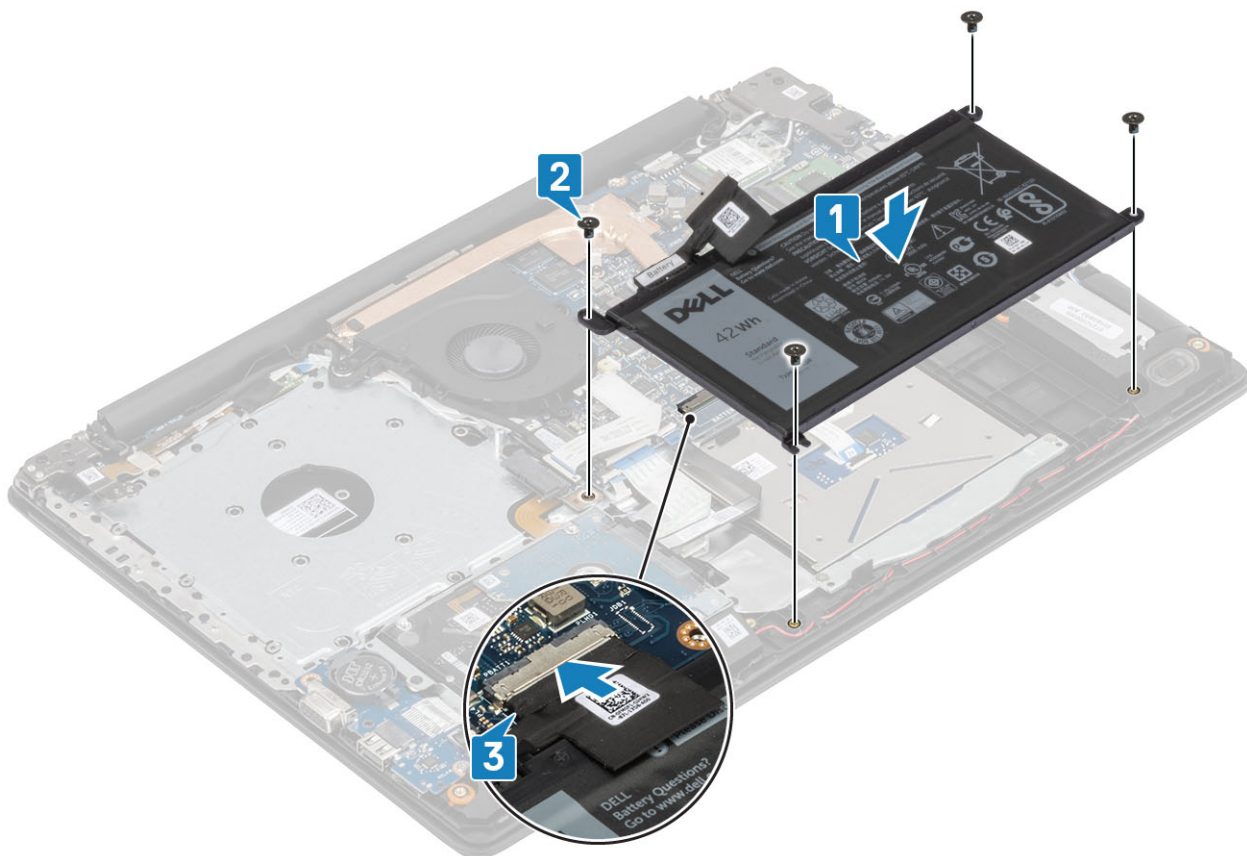

Neste trinn

1. Sett på [bunndekselet](#).
2. Sett inn den [optiske stasjonsenheten](#)
3. Sett inn [SD-minnekortet](#)
4. Følg fremgangsmåten i [etter at du har arbeidet inne i datamaskinen](#).

Harddisk

Ta ut harddiskenheten

Nødvendige forutsetninger

1. Følg fremgangsmåten i [Før du arbeider inne i datamaskinen](#).
2. Ta ut [SD-minnekortet](#)
3. Ta ut den [optiske stasjonsenheten](#).
4. Ta av [bunndekselet](#).
5. Ta ut [batteriet](#)

Trinn

1. Løft låsen, og koble harddiskkabelen fra hovedkortet [1].
2. Fjern (M2x3)-skruene som fester harddiskenheten til håndleddestøtten og tastaturenheten [2].
3. Løft harddiskenheten sammen med kabelen fra håndleddestøtten og tastaturenheten [3].

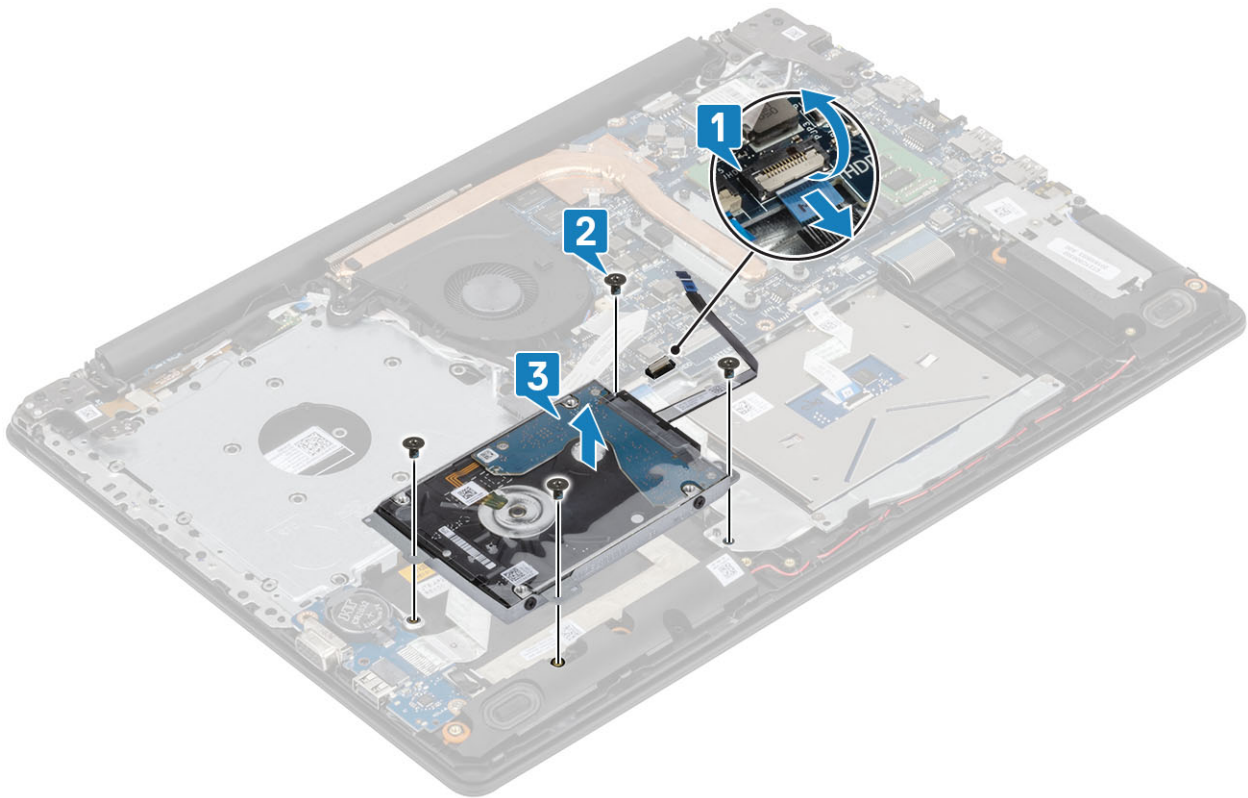

4. Koble mellomstykket fra harddisken.



5. Fjern (M3x3)-skruene som fester harddiskbraketten til harddisken [1].

6. Løft harddiskbraketten fra harddisken [2].

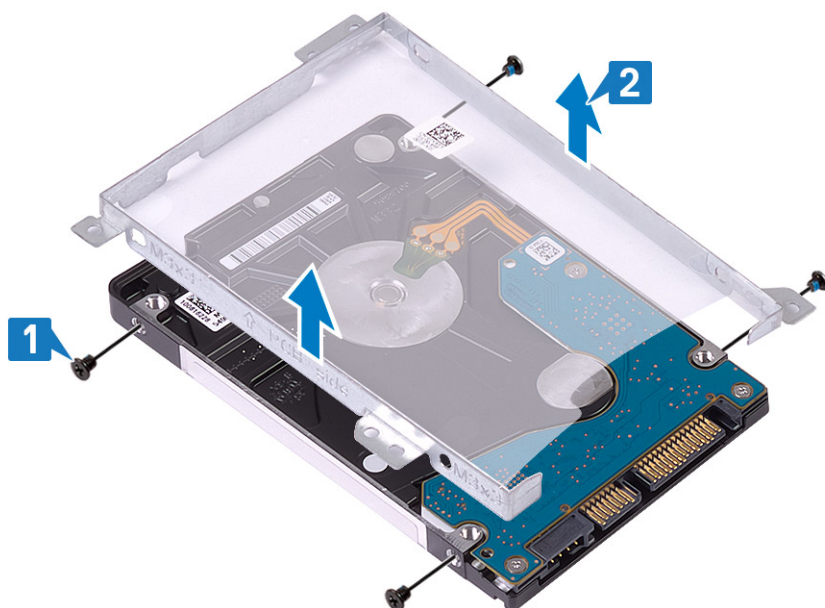

Montere harddiskenheten

Trinn

1. Juster skrueshullene på harddiskbraketten etter skrueshullene på harddisken [1].
2. Fest (M3x3)-skruene som fester harddiskbraketten til harddisken [2].

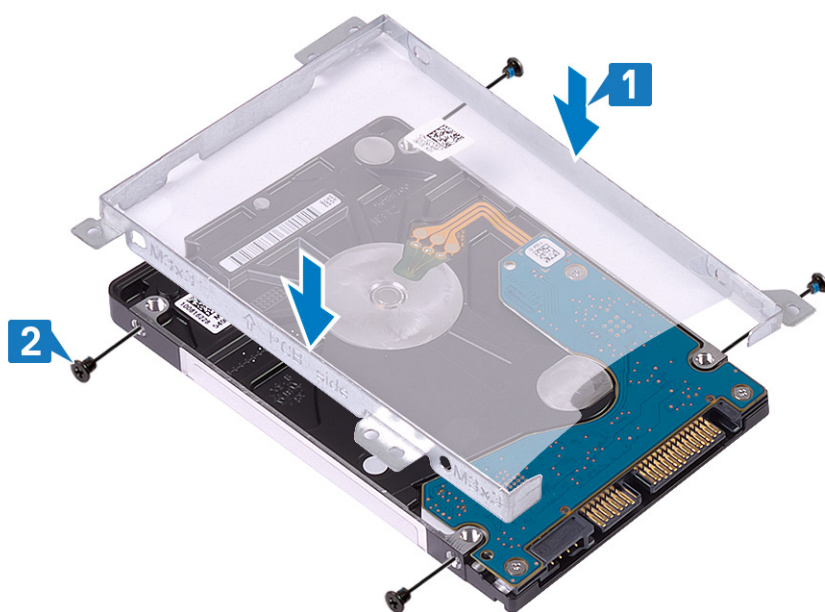

3. Fest mellomstykket til harddisken.



4. Juster skruhellene på harddiskenheten etter skruhellene på håndleddsstøtten og tastaturenheten [1].
5. Fest (M2x3)-skruene som fester harddiskenheten til håndleddsstøtten og tastaturenheten [2].
6. Koble harddiskkabelen til hovedkortet, og lukk låsen som fester kabelen [3].

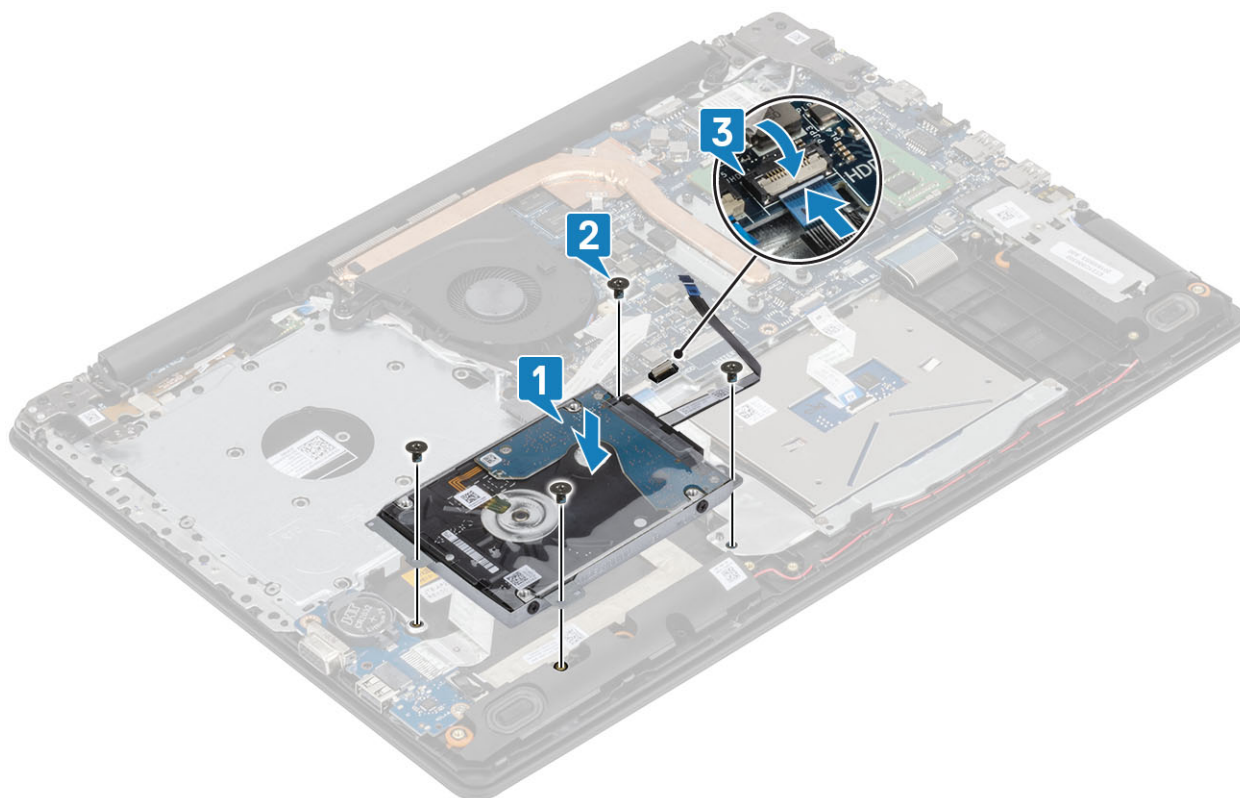

Neste trinn

1. Sett inn [batteriet](#)
2. Sett på [bunndekselet](#).
3. Sett inn den [optiske stasjonsenheten](#)
4. Sett inn [SD-minnekortet](#)
5. Følg fremgangsmåten i [Etter at du har arbeidet inne i datamaskinen](#).

Systemvifte

Ta ut systemviften

Nødvendige forutsetninger

1. Følg fremgangsmåten i [Før du arbeider inne i datamaskinen](#).
2. Ta ut [SD-minnekortet](#)
3. Ta ut den [optiske stasjonsenheten](#).
4. Ta av [bunndekselet](#).
5. Koble batterikabelen fra kontakten på hovedkortet.

Trinn

1. Koble ODD-kabelen, skjermkabelen og viftekabelen fra hovedkortet [1, 2, 3].

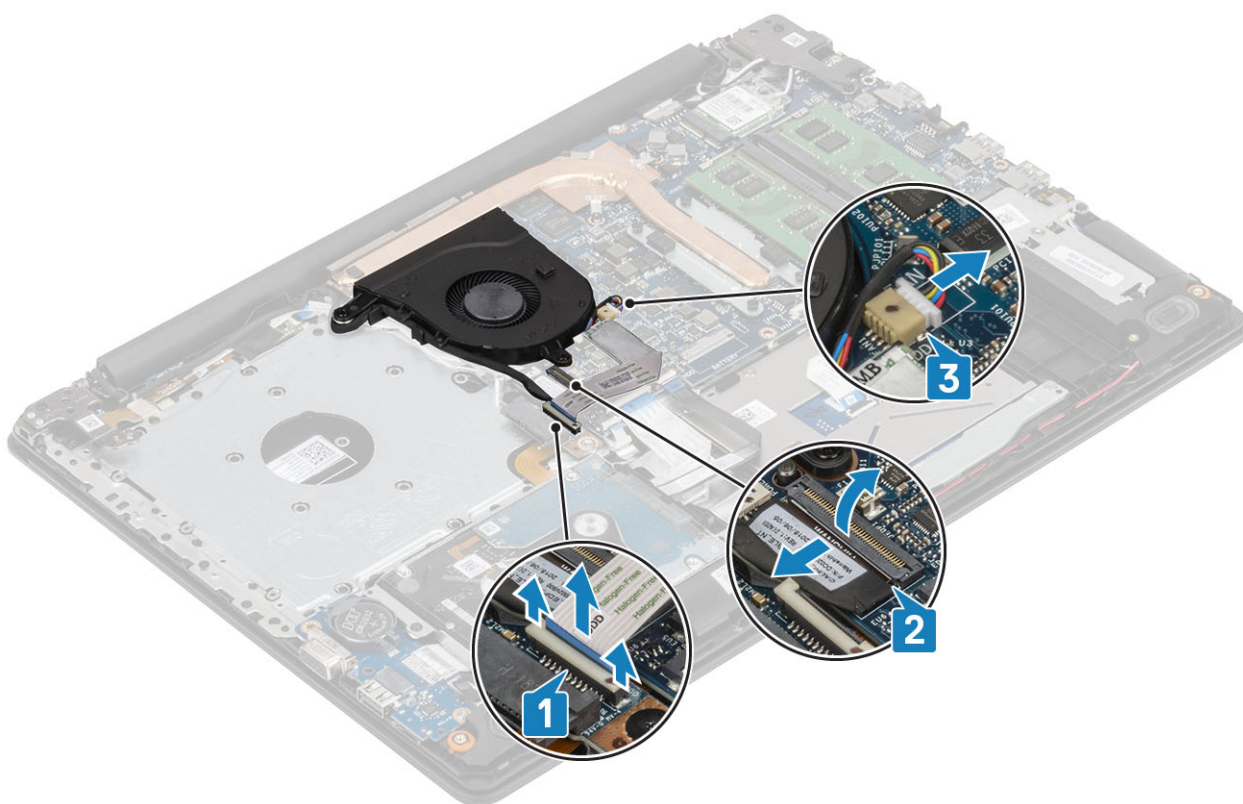

2. Ta ut skjermkabelen fra kabelføringene på viften [1].

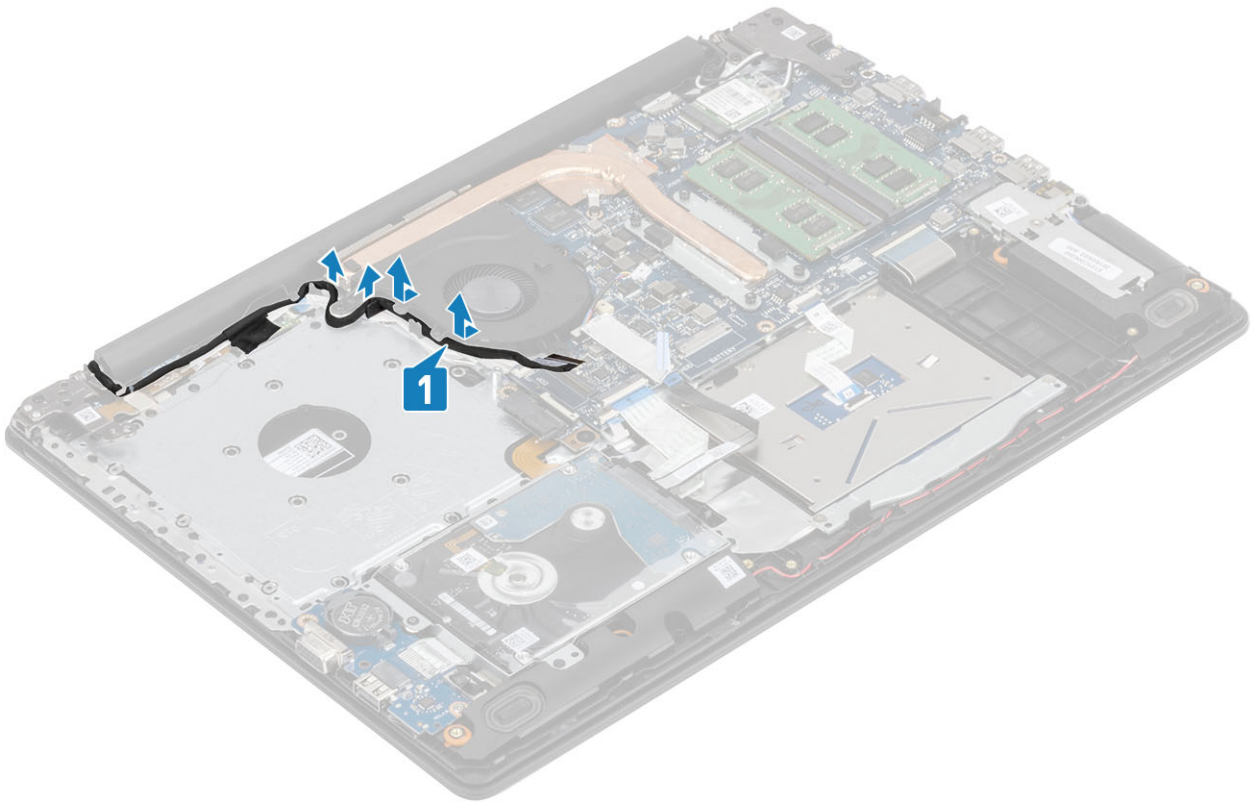

3. Fjern tre (M2.5x5)-skruene som fester viften til håndleddstøtten og tastaturenheten [1].
4. Løft viften fra håndleddstøtten og tastaturenheten [2].

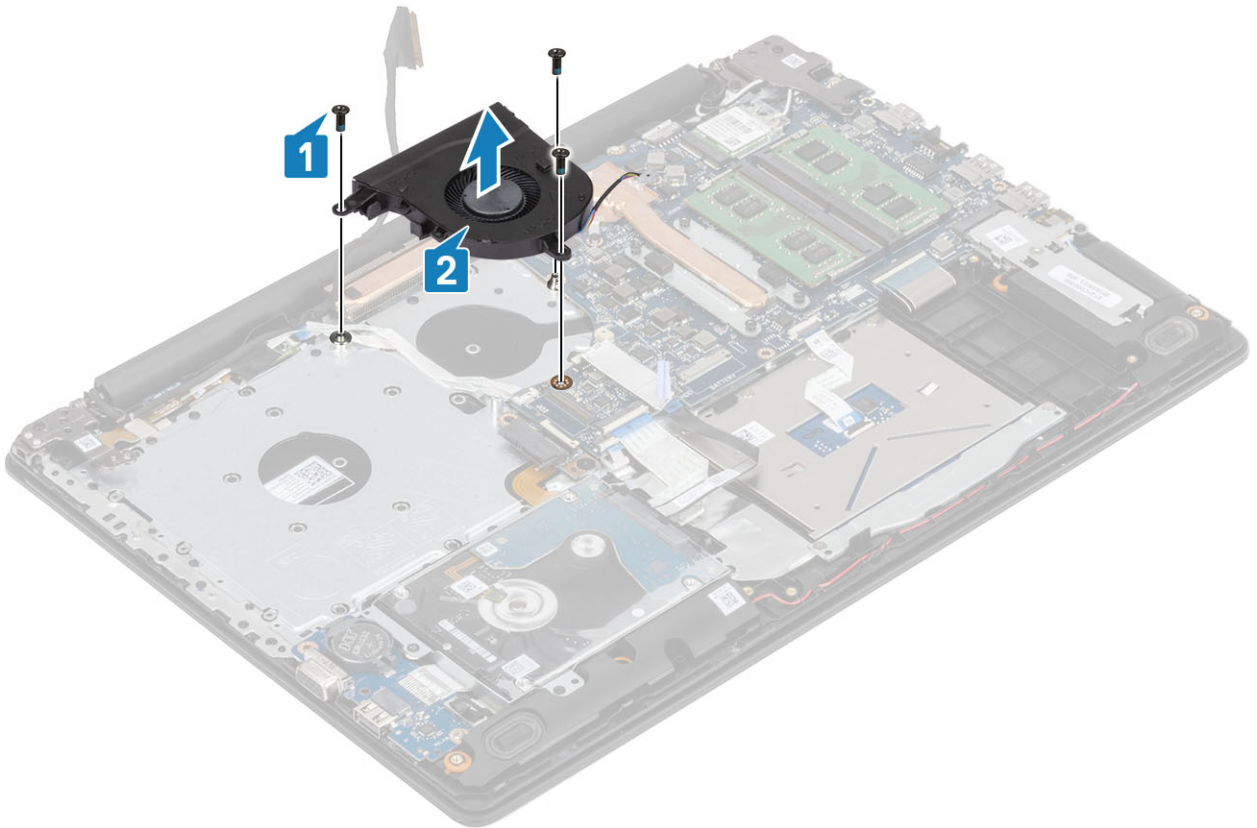

Sette inn systemviften

Trinn

1. Juster skrueshullene på viften etter skrueshullene på håndleddstøtten og tastaturenheten [1].
2. Fest tre (M2.5x5) -skruene som fester viften til håndleddstøtten og tastaturenheten [2].

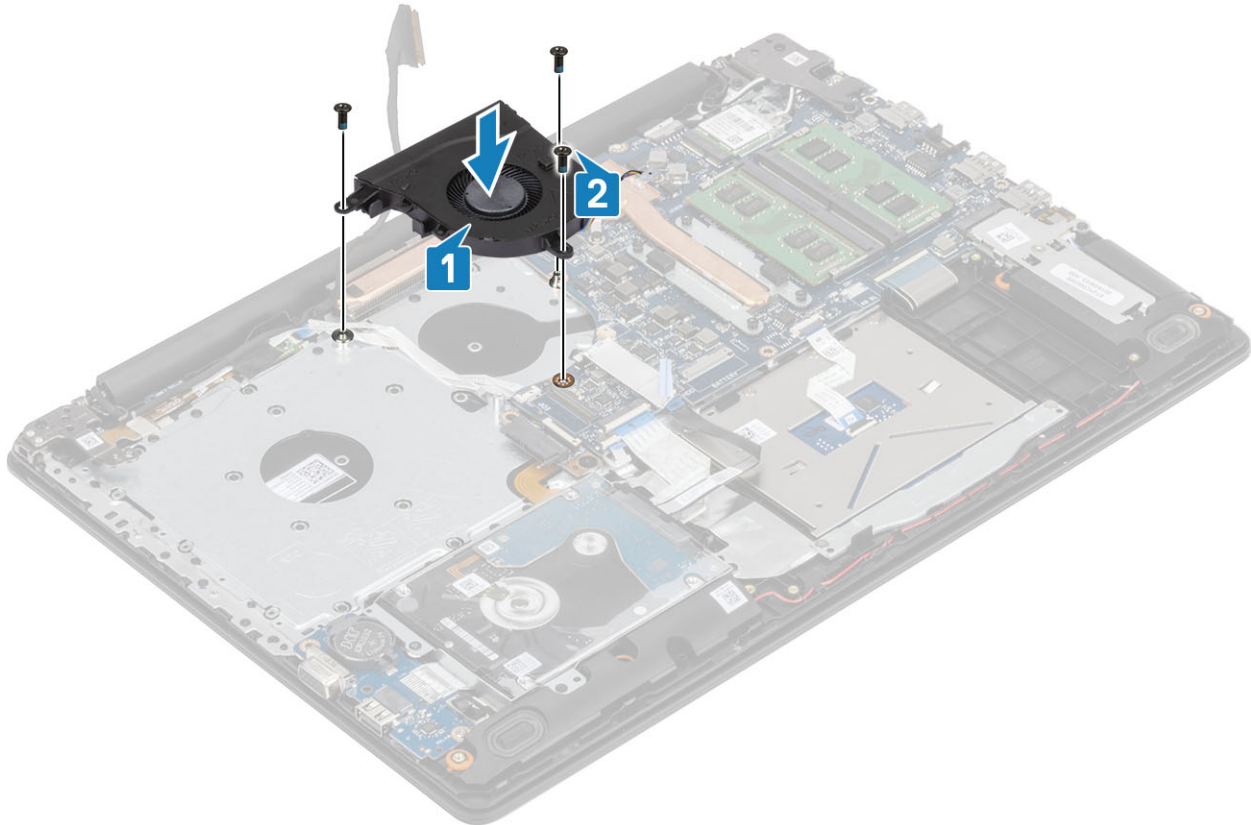

3. Før skjermkabelen gjennom kabelføringene på viften [1].

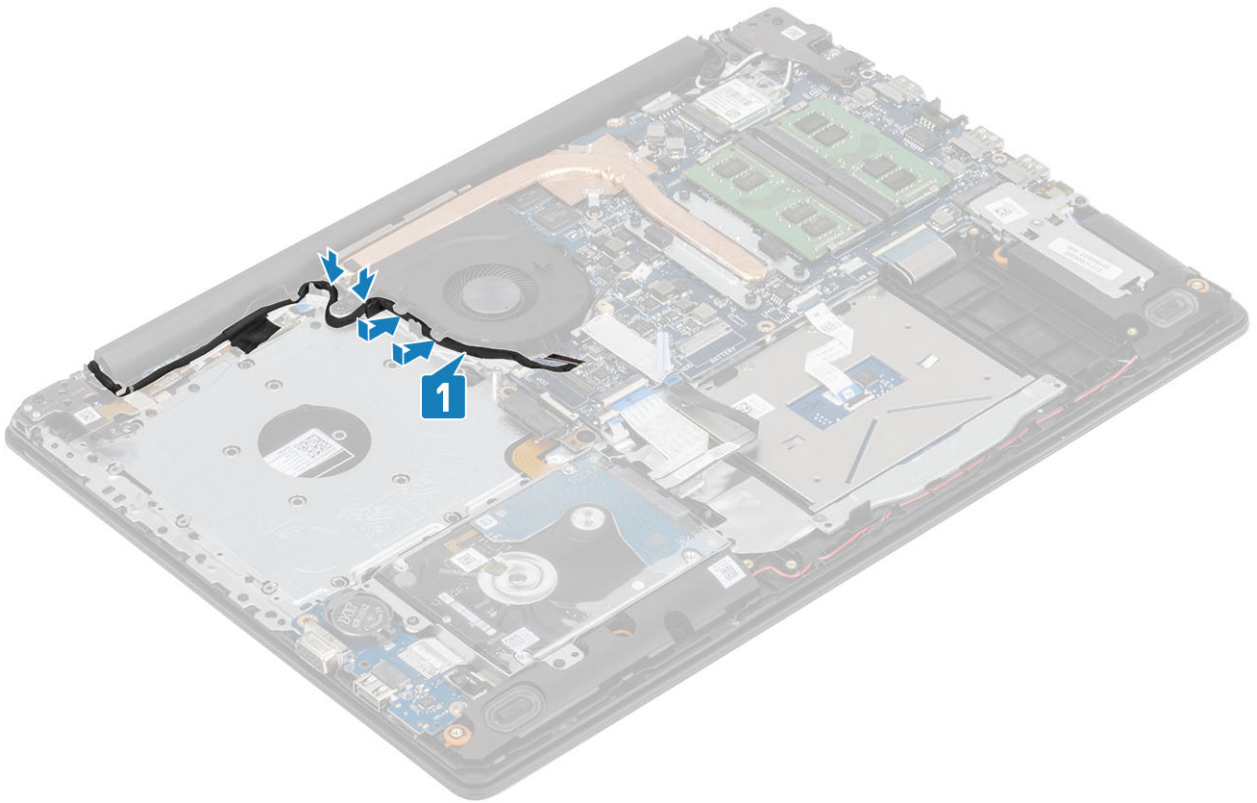

4. Koble ODD-kabelen, skjermkabelen og viftekabelen til hovedkortet [1, 2, 3].

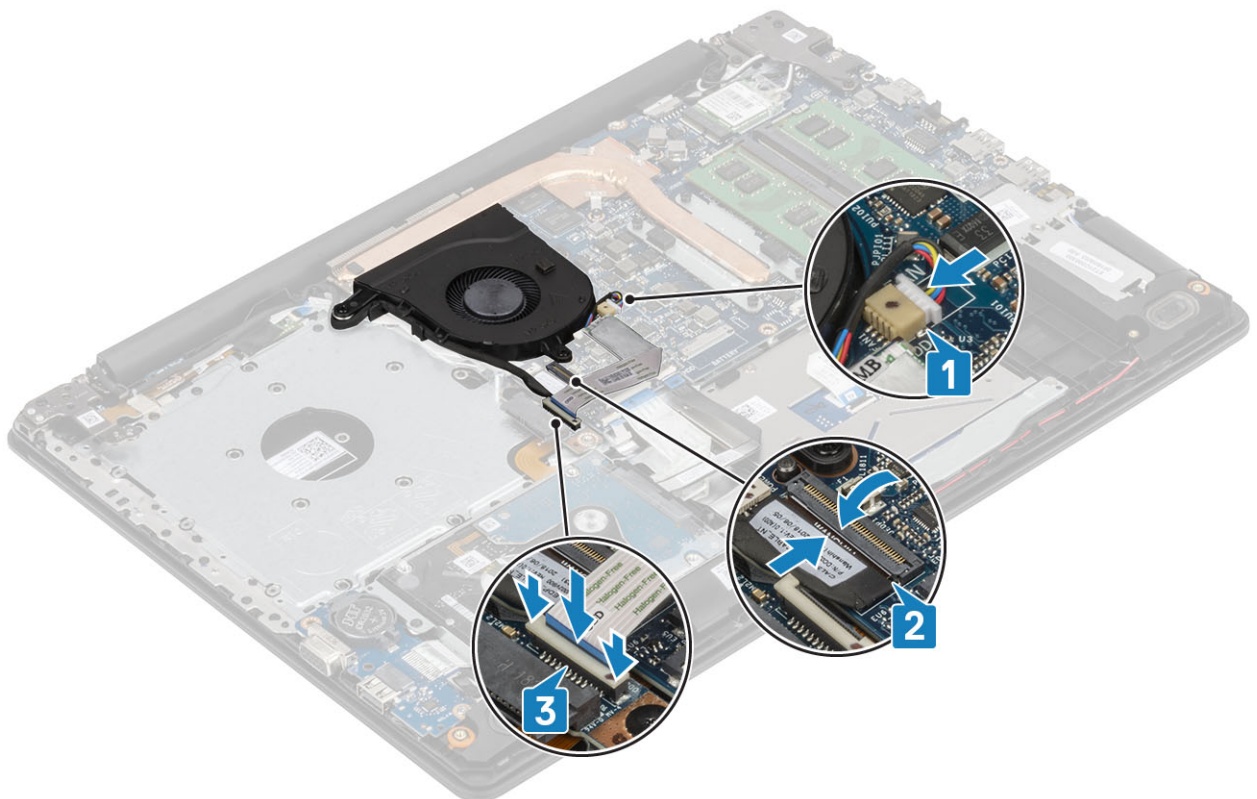

Neste trinn

1. Sett inn [batteriet](#)
2. Sett på [bunndekselet](#).
3. Sett inn den [optiske stasjonsenheten](#)

4. Sett inn [SD-minnekortet](#)
5. Følg fremgangsmåten i [Etter at du har arbeidet inne i datamaskinen](#).

Varmeavleder

Removing the heatsink (Ta ut varmeavlederen)

Nødvendige forutsetninger

1. Følg prosedyren i [Før du arbeider inne i datamaskinen](#).
2. Ta ut [SD-minnekortet](#)
3. Ta ut den [optiske stasjonsenheten](#).
4. Ta av [bunndekselet](#).
5. Koble batterikabelen fra kontakten på hovedkortet.

Trinn

1. Løsne festeskruene som fester varmeavlederen til hovedkortet [1].

i **MERK** Løsne skruene i nummerrekkefølgen [1, 2, 3, 4] som er angitt på varmeavlederen.

2. Fjern (M2x3)-skruene som fester varmeavlederen til hovedkortet [2].
3. Løft varmeavlederen fra hovedkortet [3].

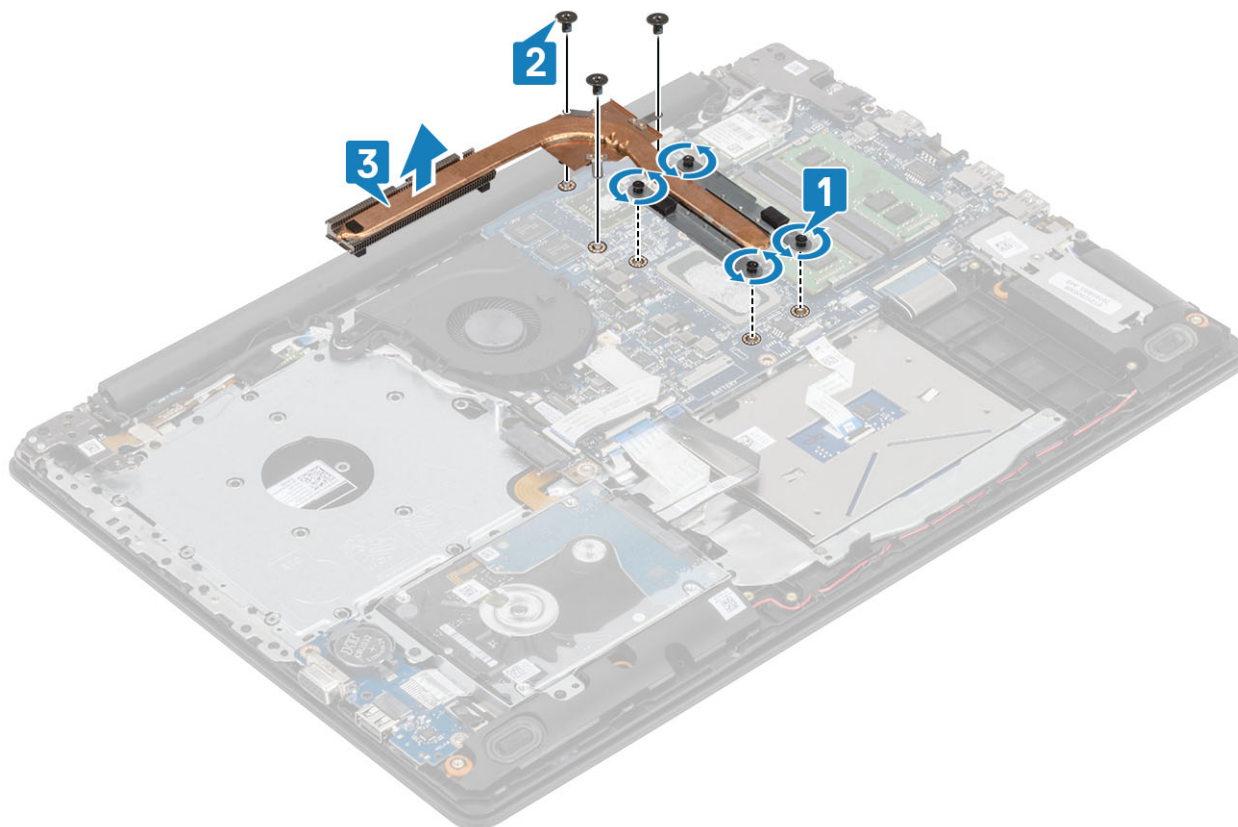

Installing the heatsink (Sette inn varmeavlederen)

Trinn

1. Sett inn varmeavlederen på hovedkortet, og juster skru hullene på varmeavlederen etter skru hullene på hovedkortet [1].

2. Fest (M2x3)-skruene som fester varmeavlederen til hovedkortet [2].
3. Stram i rekkefølge (angitt på varmeavlederen) de fire festeskrueene som fester varmeavlederen til hovedkortet [3].

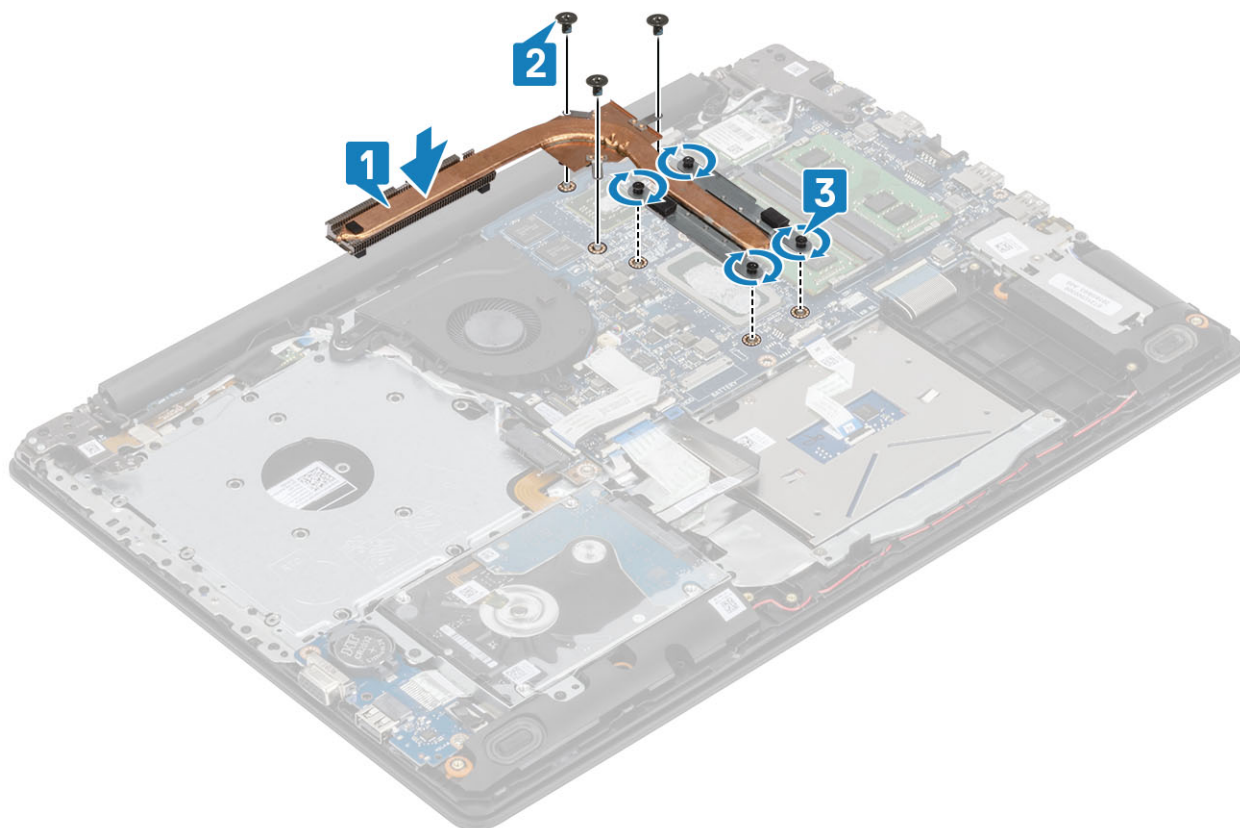

Neste trinn

1. Koble batterikabelen til kontakten på hovedkortet.
2. Sett på [bunndekselet](#).
3. Sett inn den [optiske stasjonsenheten](#)
4. Sett inn [SD-minnekortet](#)
5. Følg fremgangsmåten i [Etter at du har arbeidet inne i datamaskinen](#).

VGA datterkort

Removing the VGAcable (Ta ut VGA-kabelen)

Nødvendige forutsetninger

1. Følg prosedyren i [Før du arbeider inne i datamaskinen](#).
2. Ta ut [SD-minnekortet](#)
3. Ta ut den [optiske stasjonsenheten](#).
4. Ta av [bunndekselet](#).
5. Koble batterikabelen fra kontakten på hovedkortet.
6. Ta ut [minnet](#).
7. Ta ut [WLAN](#)
8. Ta ut [SSD](#)
9. Ta ut [knappcellebatteriet](#).
10. Ta ut [harddiskenheten](#)
11. Ta ut [systemviften](#)
12. Ta ut [varmeavlederen](#)

13. Ta ut I/O kortet.
14. Ta ut skjermenheten.
15. Ta ut hovedkortet.

Trinn

Koble til VGA-kabelen, og ta den ut av håndleddstøtten og tastaturenheten [1].



Installing the VGA cable (Sette inn kabelen for VGA-)

Trinn

Koble til VGA-kabelen, og fest den til håndleddstøtten og tastaturenheten [1].



Neste trinn

1. Sett inn [hovedkortet](#)
2. Sett på [skjermenheten](#).
3. Sett inn [IO-kortet](#).
4. Sett inn [varmeavlederen](#)
5. Sett inn [systemviften](#)
6. Sett inn den [optiske stasjonsenheten](#)
7. Sett inn [knappcellebatteriet](#).
8. Sett inn [SSD](#)
9. Sett inn [WLAN](#)
10. Sett inn [minnet](#)
11. Koble batterikabelen til kontakten på hovedkortet.
12. Sett på [bunndekselet](#).
13. Sett inn den [optiske stasjonsenheten](#)
14. Sett inn [SD-minnekortet](#)
15. Følg fremgangsmåten i [Etter at du har arbeidet inne i datamaskinen](#).

Høytalere

Ta ut høyttalerne

Nødvendige forutsetninger

1. Følg fremgangsmåten i [Før du arbeider inne i datamaskinen](#).
2. Ta ut [SD-minnekortet](#)
3. Ta ut den [optiske stasjonsenheten](#).
4. Ta av [bunndekselet](#).
5. Ta ut [batteriet](#)
6. Ta ut [SSD](#)

Trinn

1. Koble høyttalerkabelen fra hovedkortet [1].
2. Ta ut høyttalerkabelen fra kabelføringene på håndleddstøtten og tastaturenheten [2].
3. Løft høyttalerne sammen med kabelen fra håndleddstøtten og tastaturenheten [3].

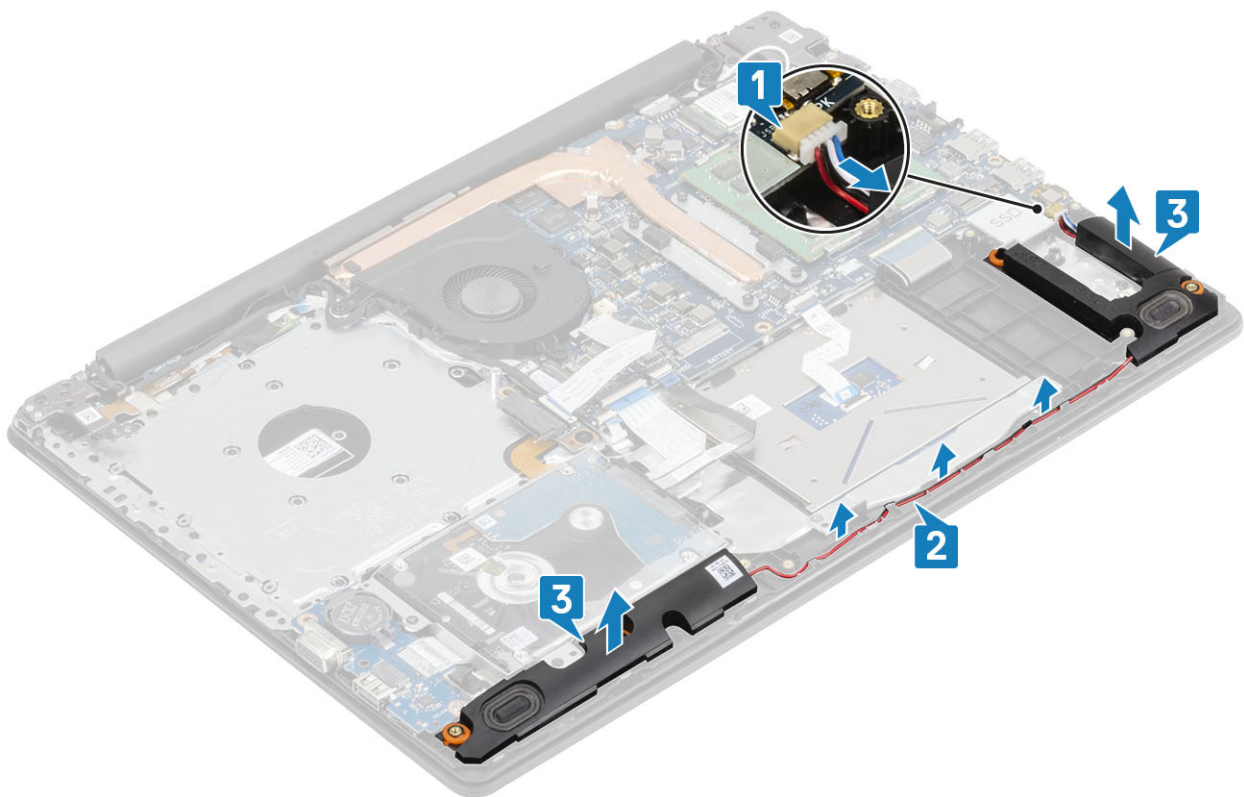

Sette inn høyttalerne

Om denne oppgaven

ⓘ **MERK** Hvis gummistroppene skyves ut når du tar ut høyttalerne, skyver du dem tilbake før du setter inn høyttalerne.

Trinn

1. Sett høyttalerne i sporene på håndleddstøtten og tastaturenheten ved hjelp av justeringsstolpene og gummistroppene [1].
2. Før høyttalerkabelen gjennom kabelføringene på håndleddstøtten og tastaturenheten [2].
3. Koble høyttalerkabelen til hovedkortet [3].

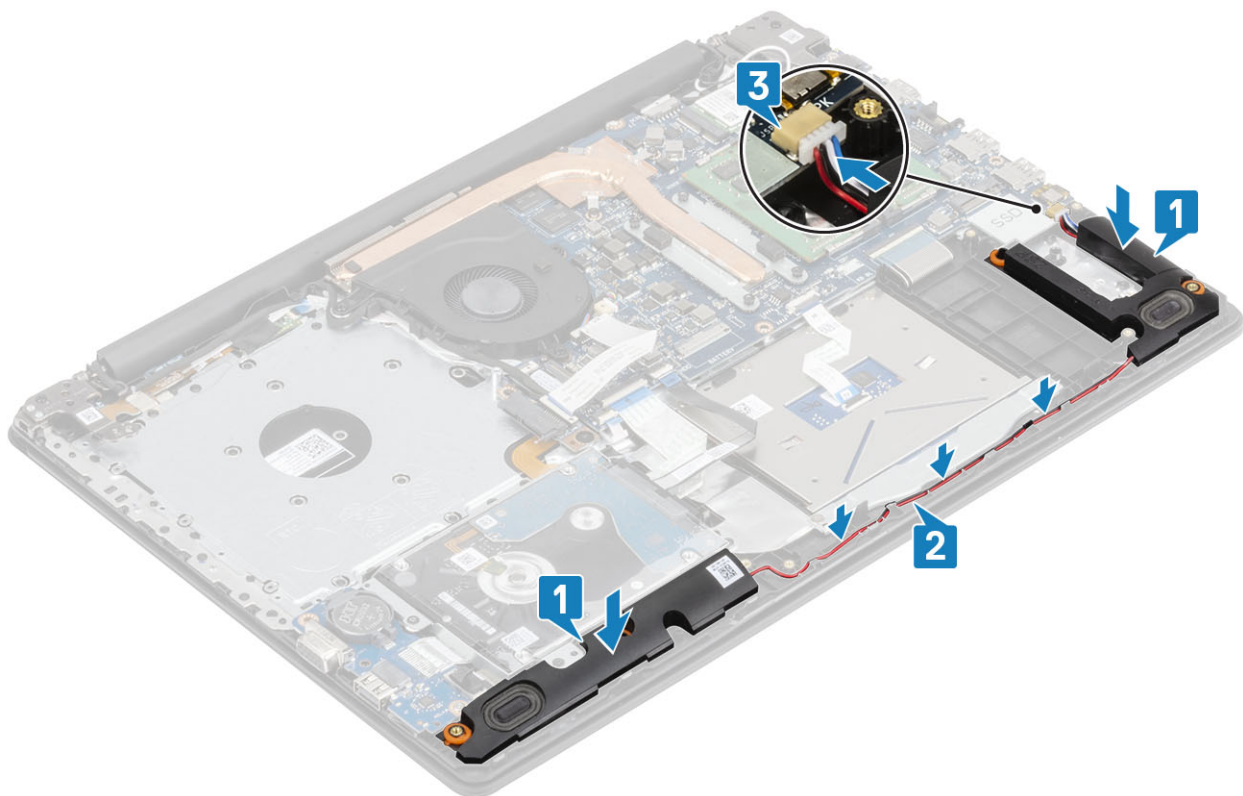

Neste trinn

1. Sett inn [SSD](#)
2. Sett inn [batteriet](#)
3. Sett på [bunndekselet](#).
4. Sett inn den [optiske stasjonsenheten](#)
5. Sett inn [SD-minnekortet](#)
6. Følg fremgangsmåten i [Etter at du har arbeidet inne i datamaskinen](#).

I/O board (I/O-kort)

Removing the IO board (Ta ut IO-kortet)

Nødvendige forutsetninger

1. Følg fremgangsmåten i [før du arbeider inne i datamaskinen](#).
2. Ta ut [SD-minnekortet](#)
3. Ta ut den [optiske stasjonsenheten](#).
4. Ta av [bunndekselet](#).
5. Ta ut [batteriet](#)
6. Ta ut [harddiskenheten](#)

Trinn

1. Koble VGA-kabelen fra I/O-kortet [1].
2. Åpne låsen, og koble I/O-kortkabelen fra hovedkortet [2].

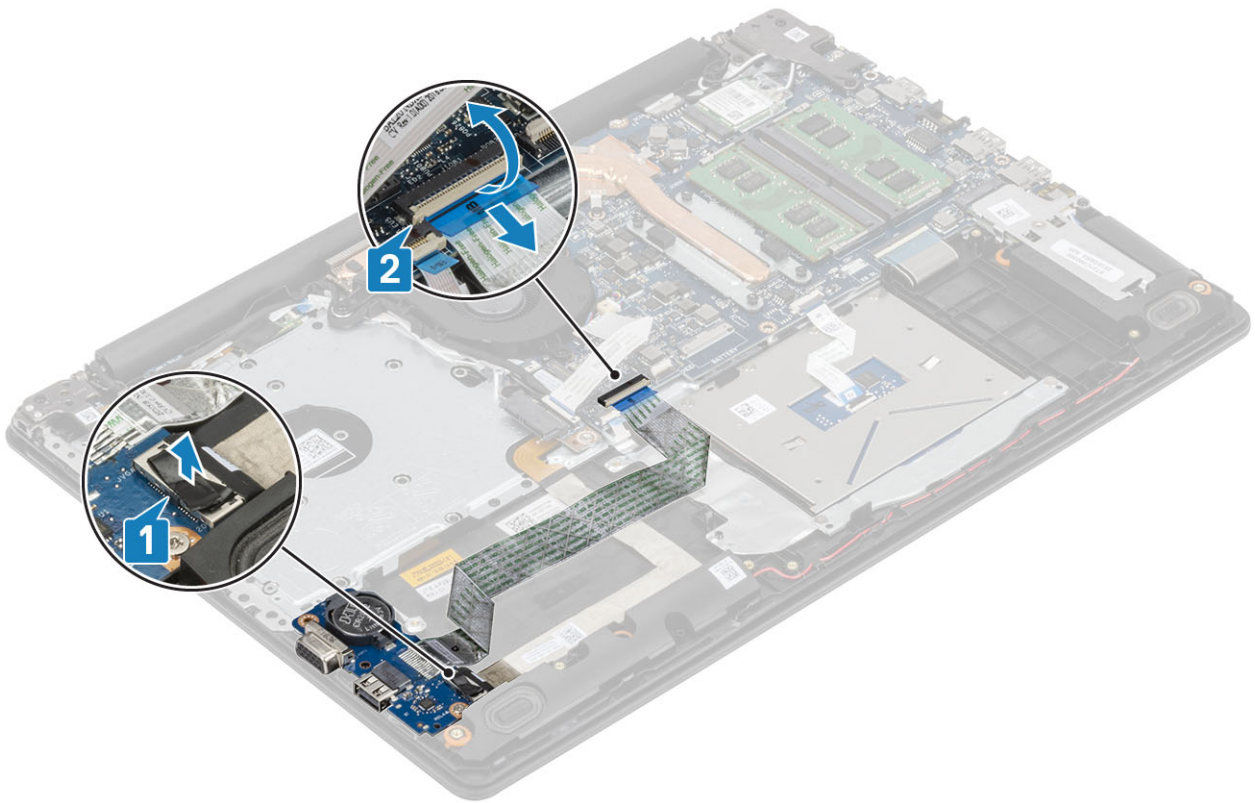

3. Fjern én (M2x4)- skruene som fester I/O-kortet til håndleddstøtten og tastaturenheten [1].
4. Løft I/O-kortet sammen med kabelen fra håndleddstøtten og tastaturenheten [2].

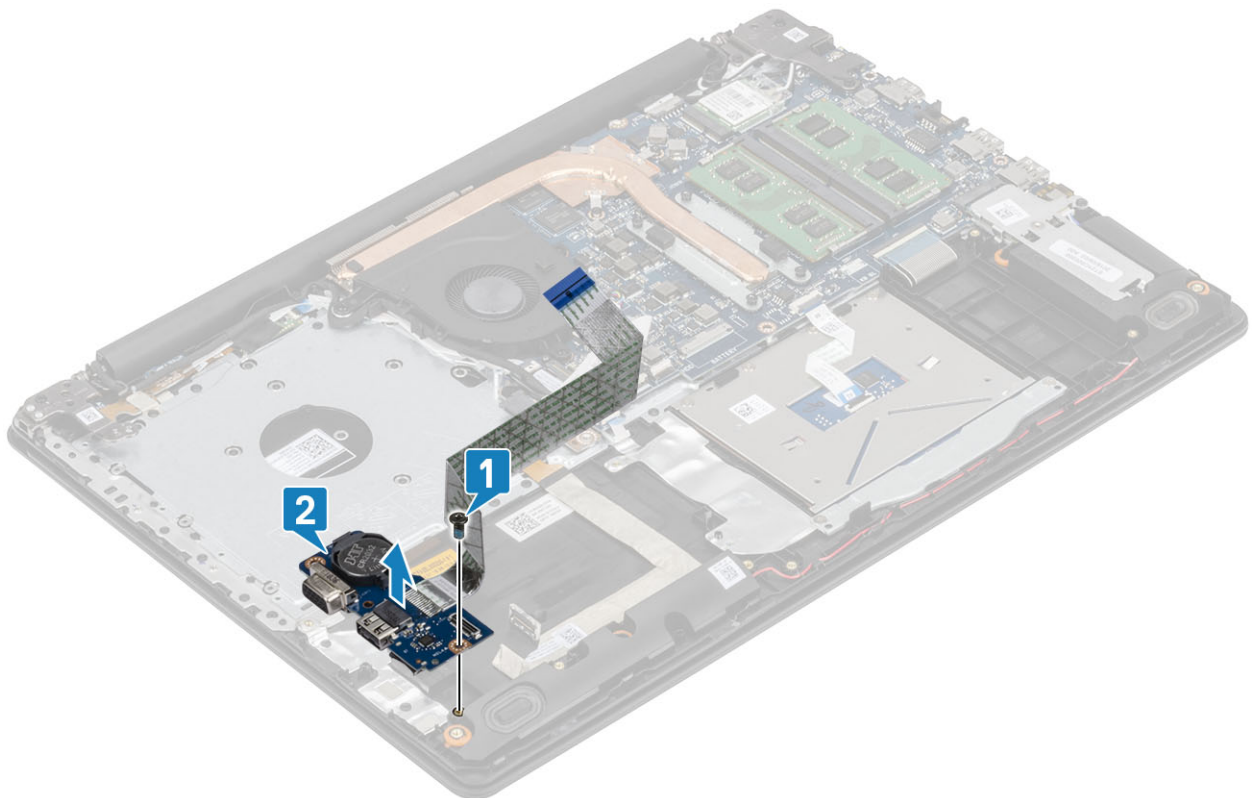

MERK Det oppstår en RTC-feil når IO-kortkabelen er koblet fra hovedkortet. Denne feilen oppstår når RTC/knappcellebatteriet, IO-kortet eller hovedkortet tas ut.

Ved et slikt tilfelle, gjennomgår systemet en tilbakestillingssyklus for RTC, og datamaskinen slår seg på og av flere ganger etter at systemet er montert på nytt.

Feilmeldingen "Ugyldig konfigurasjon" vises, og du blir bedt om å angi BIOS og konfigurere dato og klokkeslett. Datamaskinen starter på vanlig måte etter at du har angitt dato og klokkeslett.

Installing the IO board (Sette inn IO-kortet)

Trinn

1. Sett I/O-kortet på håndleddstøtten og tastaturenheten ved hjelp av justeringsstolpene.
2. Fest én (M2x4)- skrue som fester I/O-kortet til håndleddstøtten og tastaturenheten [2].

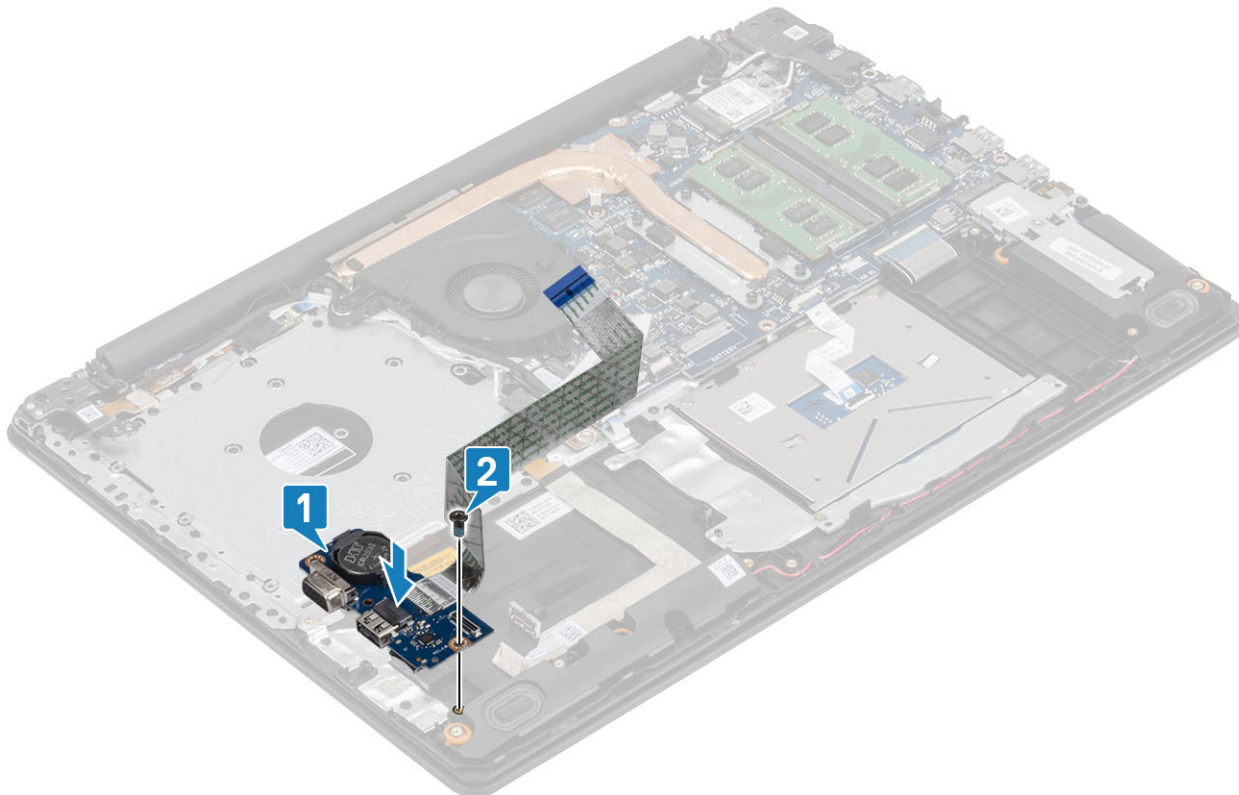

3. Koble VGA-kabelen til I/O-kortet [1].
4. Koble I/O-kortkabelen til hovedkortet, og lukk låsen fester kabelen [2].

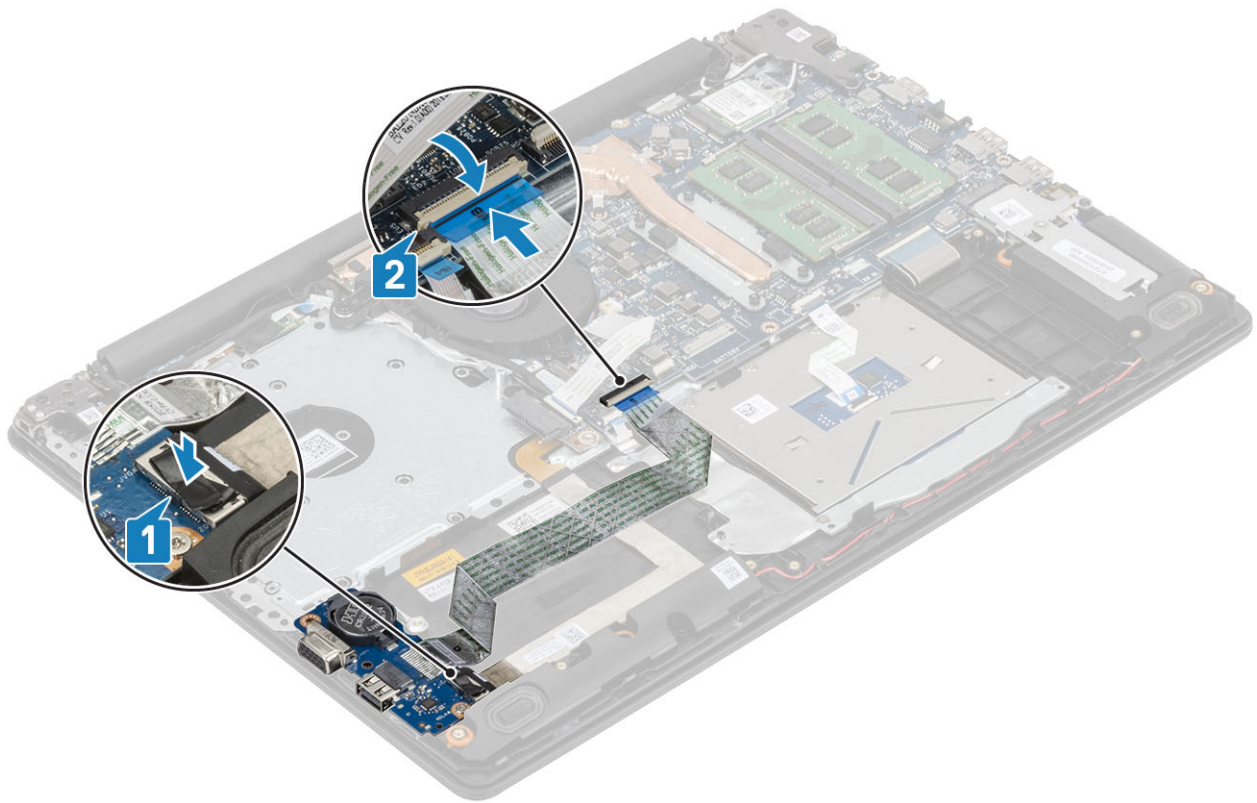

Neste trinn

1. Sett inn [harddiskenheten](#)
2. Sett inn [batteriet](#)
3. Sett på [bunndekselet](#).
4. Sett inn den [optiske stasjonsenheten](#)
5. Sett inn [SD-minnekortet](#)
6. Følg fremgangsmåten i [etter at du har arbeidet inne i datamaskinen](#).

Pekeflate

Removing the touch pad assembly (Ta ut styreplateenheten)

Nødvendige forutsetninger

1. Følg fremgangsmåten i [før du arbeider inne i datamaskinen](#).
2. Ta ut [SD-minnekortet](#)
3. Ta ut den [optiske stasjonsenheten](#).
4. Ta av [bunndekselet](#).
5. Ta ut [batteriet](#)

Trinn

1. Åpne låsen, og koble harddiskkabelen og styreplatekabelen fra hovedkortet [1, 2].
2. Fjern tapen som fester styreplaten til håndleddstøtten og tastaturenheten [3].

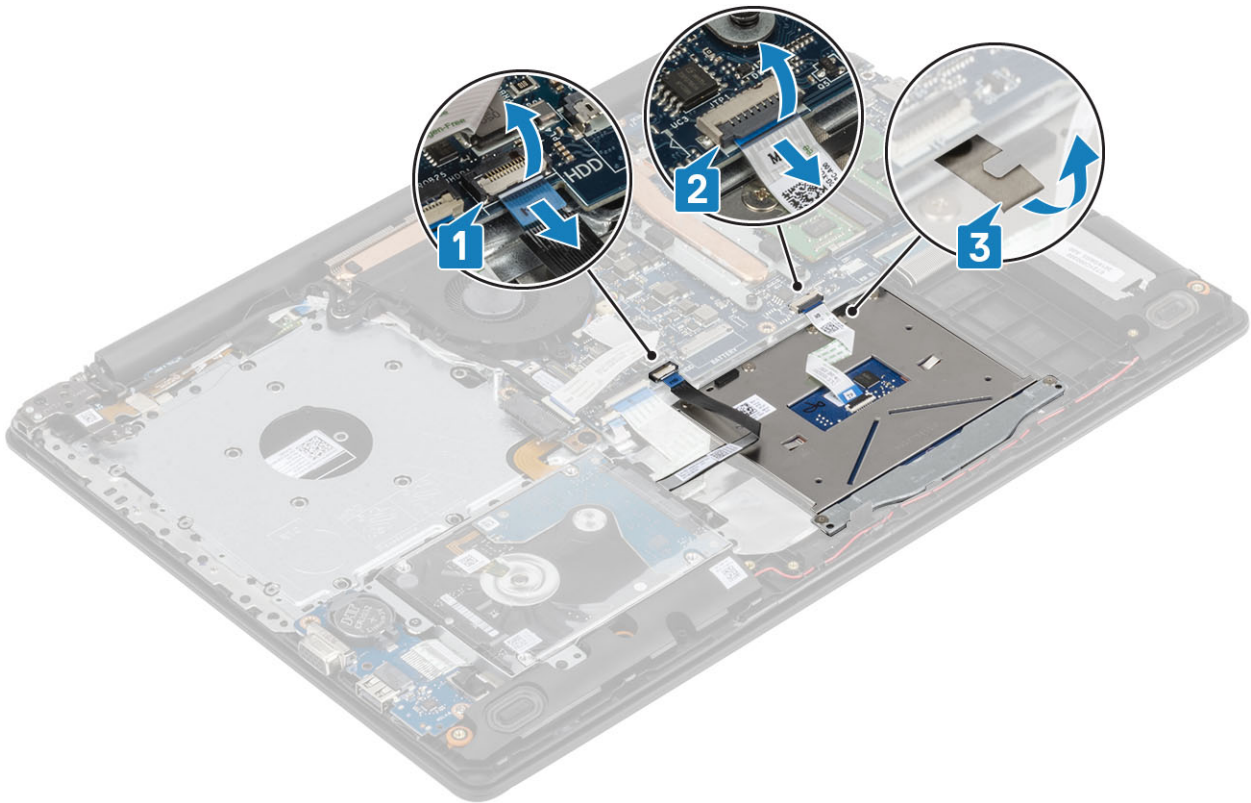

3. Fjern (M2x2)-skruene som fester styreplatebraketten til håndleddstøtten og tastaturenheten [1].
4. Løft styreplatebraketten fra håndleddstøtten og tastaturenheten [2].

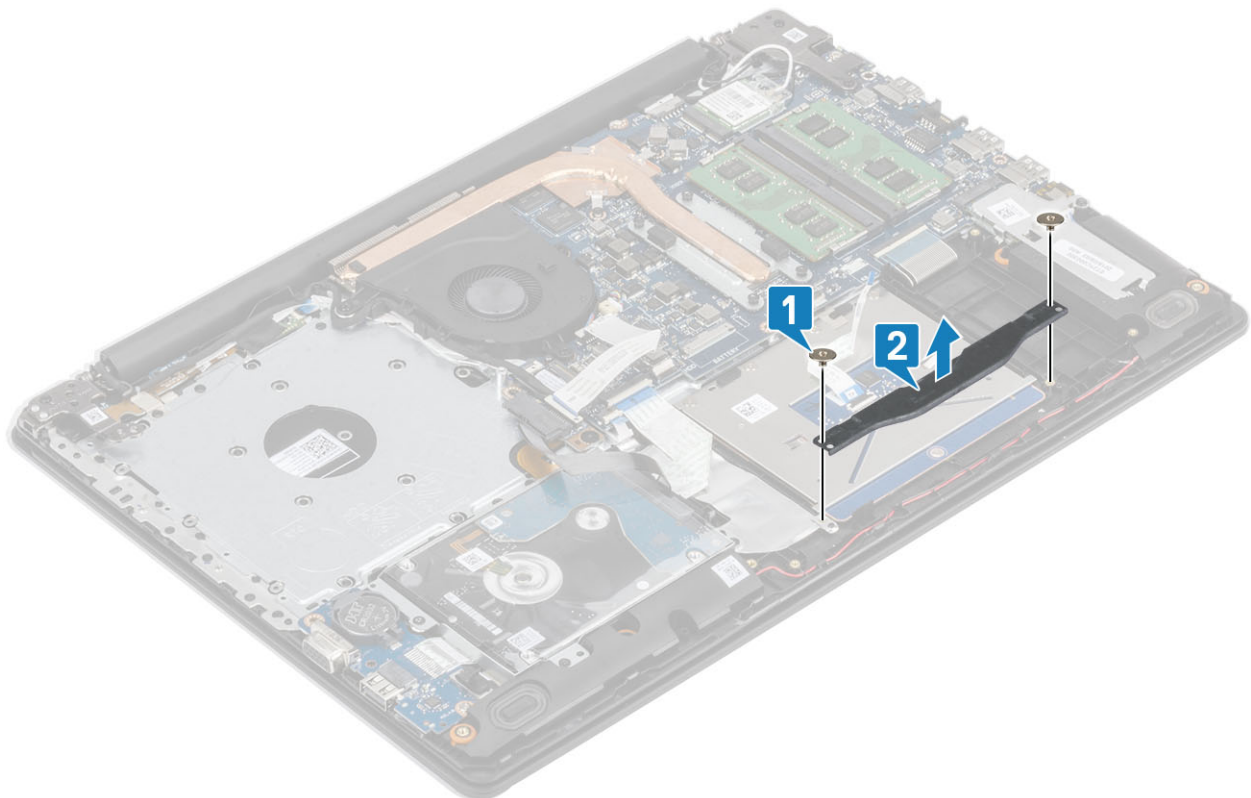

5. Fjern (M2x2)-skruene som fester styreplaten til håndleddstøtten og tastaturenheten [1].
6. Løft styreplatebraketten fra håndleddstøtten og tastaturenheten [2].

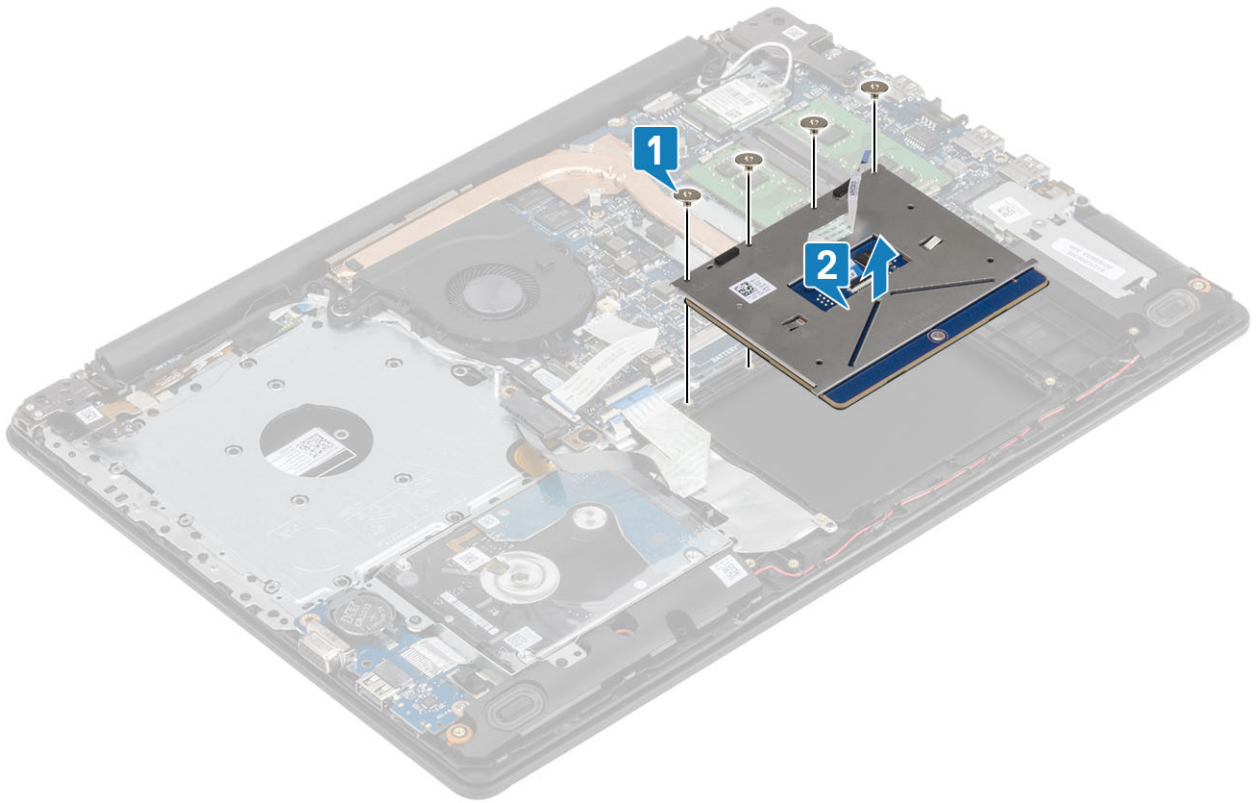

Installing the touch pad assembly (Sette inn styreplateenheten)

Om denne oppgaven

i **MERK** Kontroller at styreplaten er på linje med føringene som finnes på håndstøtten og tastaturet og at gapet på hver side av styreplaten er likt.

Trinn

1. Sett styreplaten inn i sporet på håndleddstøtten og tastaturenheten [1].
2. Fest (M2x2)-skruene som fester styreplaten til håndleddstøtten og tastaturenheten [2].

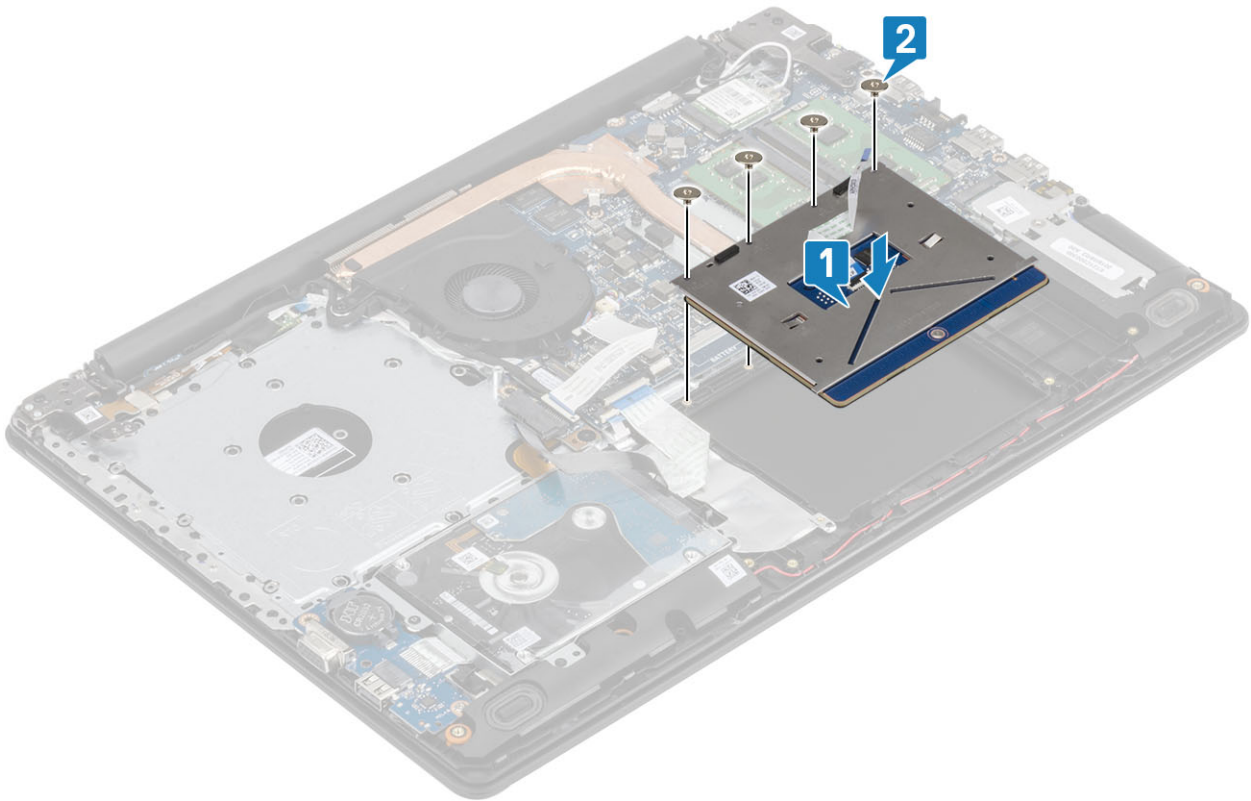

3. Sett styreplatebraketten inn i sporet på håndleddstøtten og tastaturenheten [1].
4. Fest (M2x2)-skruene som fester styreplatebraketten til håndleddstøtten og tastaturenheten [2].

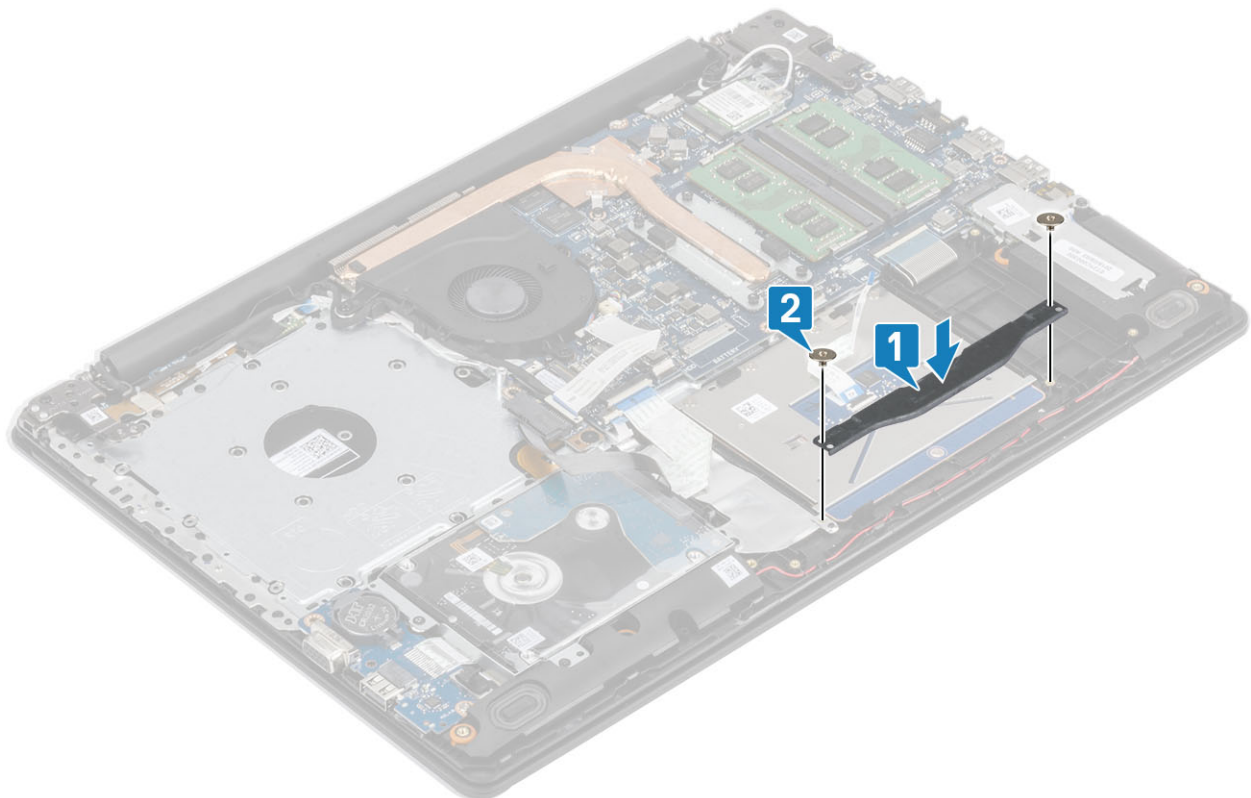

5. Fest tapen som fester styreplaten til håndleddstøtten og tastaturenheten [1].
6. Skyv styreplatekabelen og harddiskkabelen inn i kontakten på hovedkortet, og lukk låsen som fester kablene [2, 3].

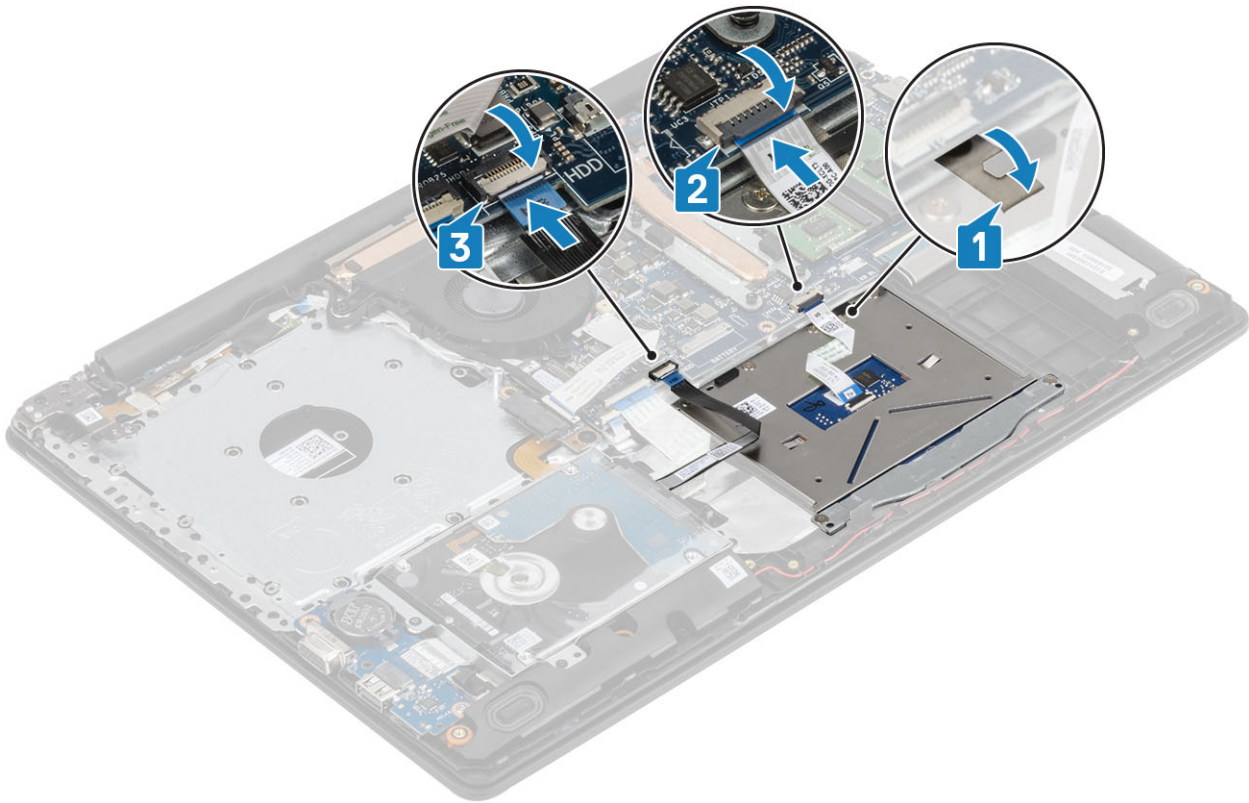

Neste trinn

1. Sett inn [batteriet](#)
2. Sett på [bunndekselet](#).
3. Sett inn den [optiske stasjonsenheten](#)
4. Sett inn [SD-minnekortet](#)
5. Følg fremgangsmåten i [etter at du har arbeidet inne i datamaskinen](#).

Skjermenhet

Ta ut skjermenheten

Nødvendige forutsetninger

1. Følg fremgangsmåten i [Før du arbeider inne i datamaskinen](#).
2. Ta ut [SD-minnekortet](#)
3. Ta ut den [optiske stasjonsenheten](#).
4. Ta av [bunndekselet](#).
5. Koble batterikabelen fra kontakten på hovedkortet
6. Ta ut [WLAN](#)

Trinn

1. Åpne låsen, og koble kabelen for den optiske stasjonen og skjermkabelen fra hovedkortet [1, 2].
2. Fjern tapen som fester trådløsansennen fra hovedkortet [3].
3. Ta ut skjermkabelen fra kabelføringene på håndleddstøtten og tastaturenheten [4].

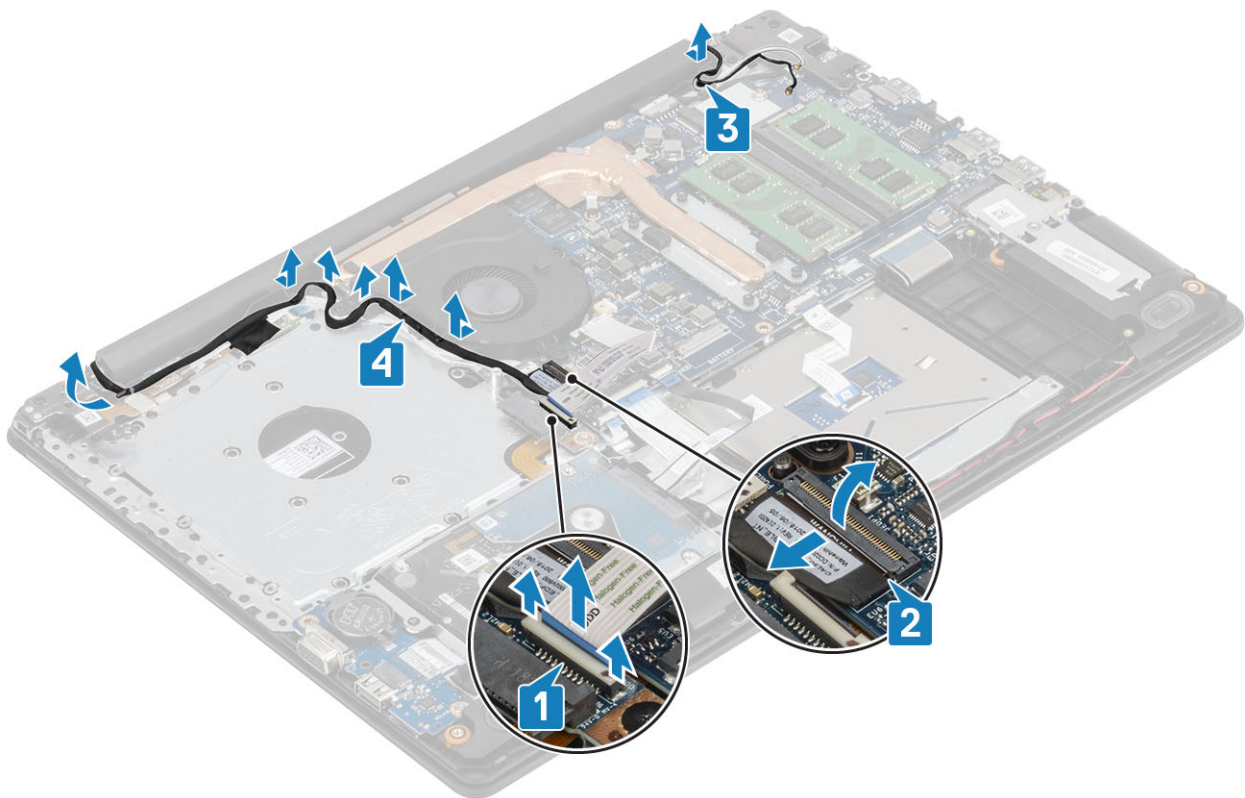

4. Fjern de fem (M2.5x5) -skruene som fester venstre og høyre hengsel til hovedkortet, håndleddstøtten og tastaturenheten [1].
5. Løft håndleddstøtten og tastaturenheten i vinkel [2].

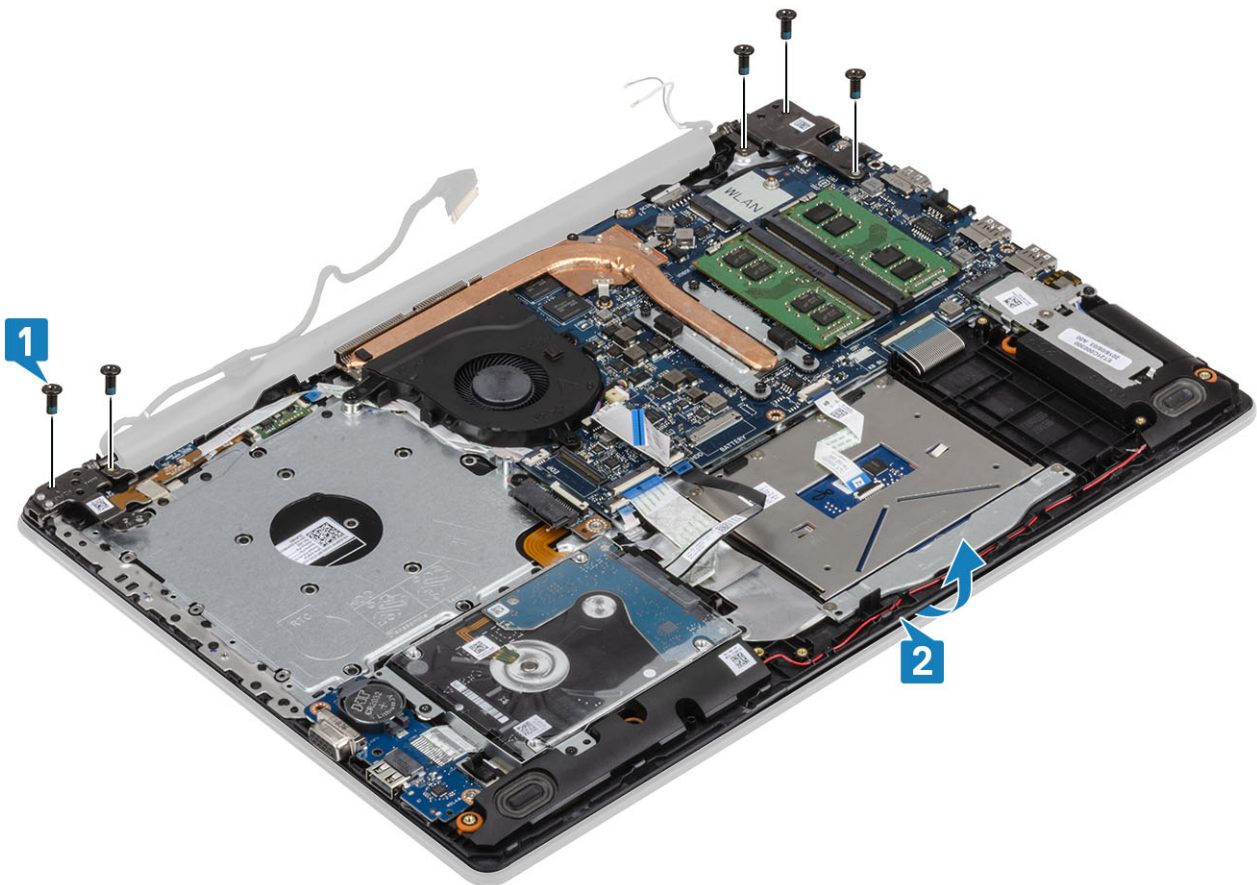

6. Løft hengslene. Ta ut håndleddstøtten og tastaturenheten fra skjermenheten [1, 2]

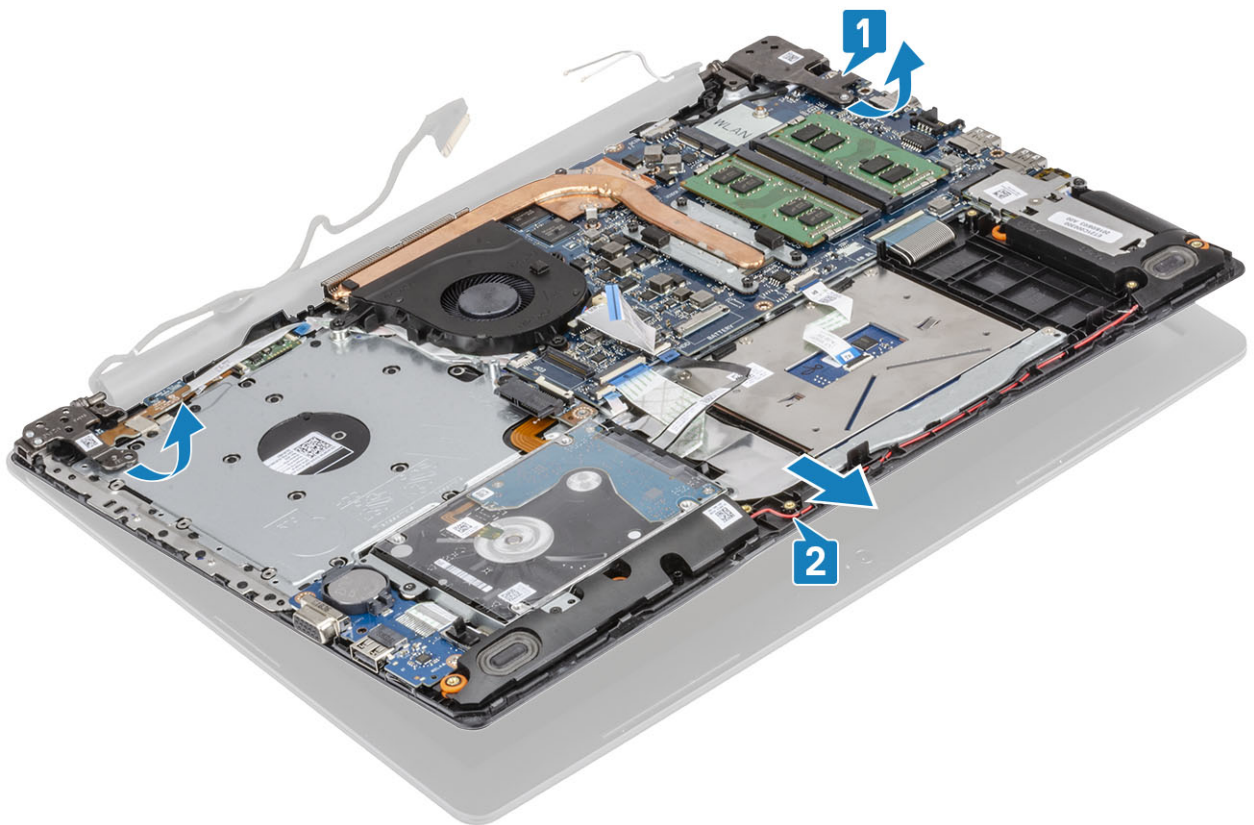

7. Når du har utført alle foregående trinn, står du igjen med skjermenheten.



Montere skjermenheten

Om denne oppgaven

MERK Kontroller at hengslene er åpnet maksimalt før du setter inn skjermenheten på håndleddstøtten og tastaturenheten.

Trinn

1. Sett inn og juster håndleddstøtten og tastaturenheten under hengslene på skjermenheten [1].
2. Sett inn håndleddstøtten og tastaturenheten på skjermenheten [2].
3. Trykk ned hengslene på hovedkortet, håndleddstøtten og tastaturenheten [3].

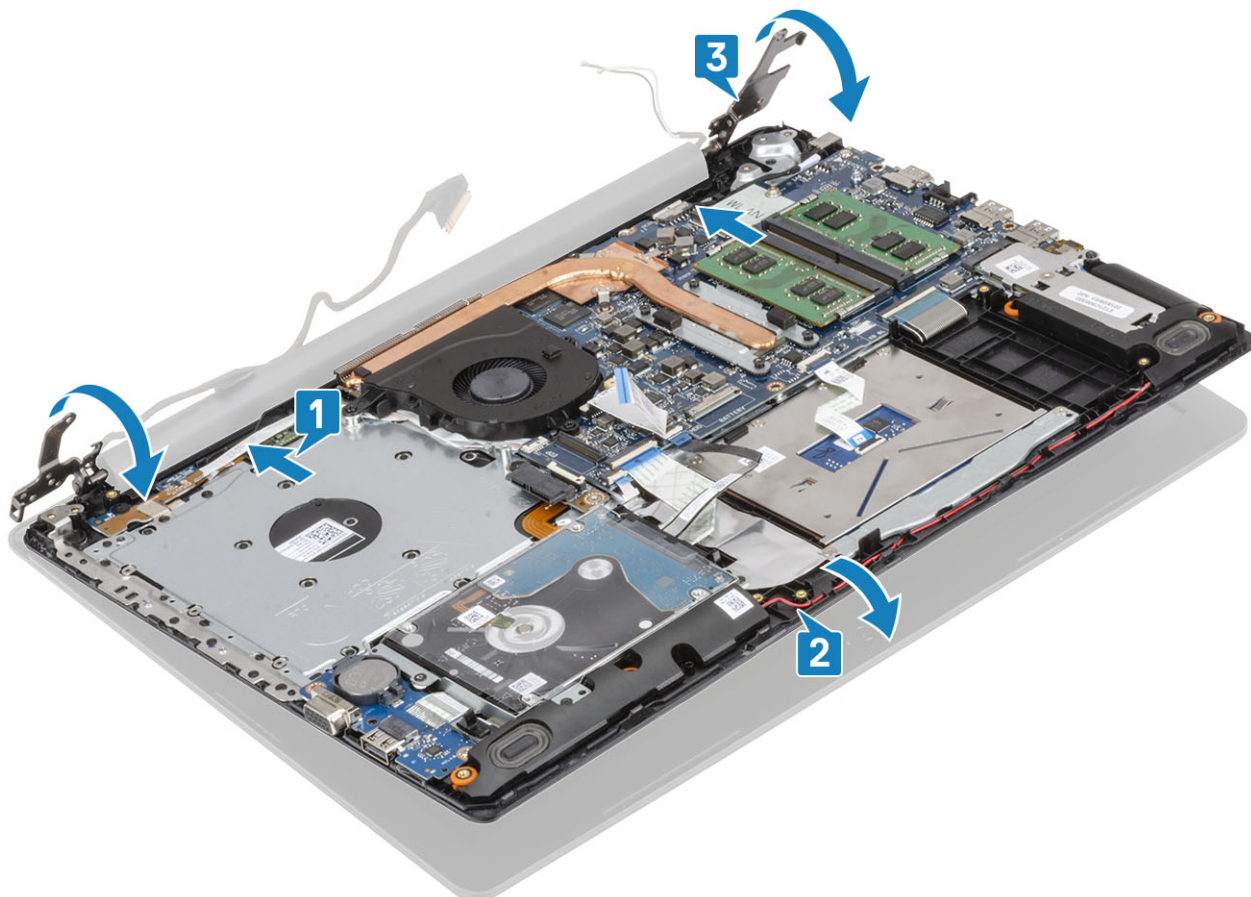

4. Fest de fem (M2.5x5) -skruene som fester venstre og høyre hengsel til hovedkortet, håndleddstøtten og tastaturenheten [1].

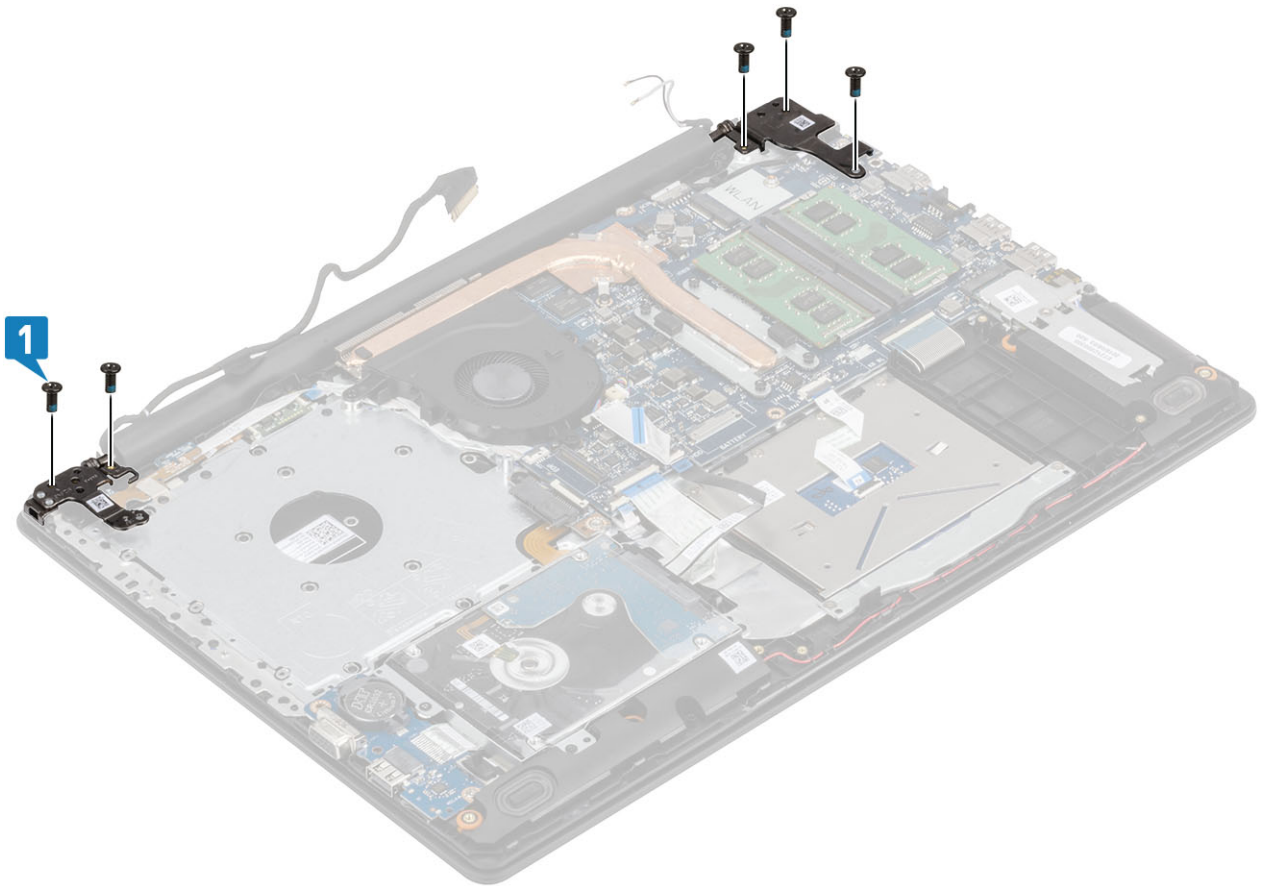

5. Før skjermkabelen gjennom kabelføringene på håndleddsstøtten og tastaturenheten [1].
6. Fest antennekablene til hovedkortet [2].
7. Koble skjermkabelen og kabelen for den optiske stasjonen til kontakten på hovedkortet [3, 4].

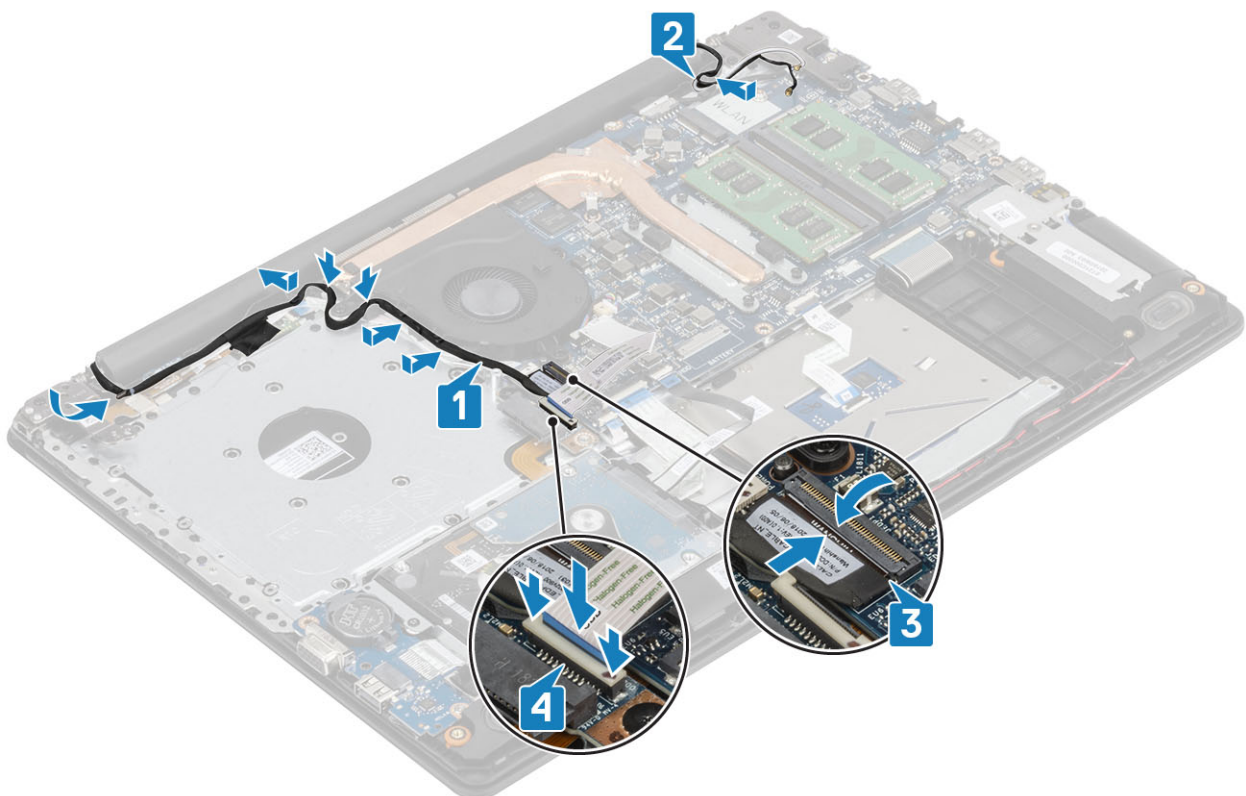

Neste trinn

1. Sett inn [WLAN](#)
2. Koble batterikabelen til kontakten på hovedkortet.
3. Sett på [bunndekselet](#).
4. Sett inn den [optiske stasjonsenheten](#)
5. Sett inn [SD-minnekortet](#)
6. Følg fremgangsmåten i [Etter at du har arbeidet inne i datamaskinen](#).

Strømknappkort

Fjerne strømknappkortet

Nødvendige forutsetninger

1. Følg prosedyren i [Før du arbeider inne i datamaskinen](#).
2. Ta ut [SD-minnekortet](#)
3. Ta ut den [optiske stasjonsenheten](#).
4. Ta av [bunndekselet](#).
5. Koble batterikabelen fra kontakten på hovedkortet.
6. Ta ut [WLAN](#)
7. Ta ut [systemviften](#)
8. Ta ut [skjermenheten](#).

Trinn

1. Åpne låsen, og koble strømknappkortkabelen fra hovedkortet [1].
2. Fjern den konduktive tapen fra strømknappkortet [2].
3. Fjern (M2x2)-skruen som fester strømknappen til håndleddstøtten og tastaturenheten [3].
4. Løft strømknappkortet sammen med kabelen fra håndleddstøtten og tastaturenheten [4].

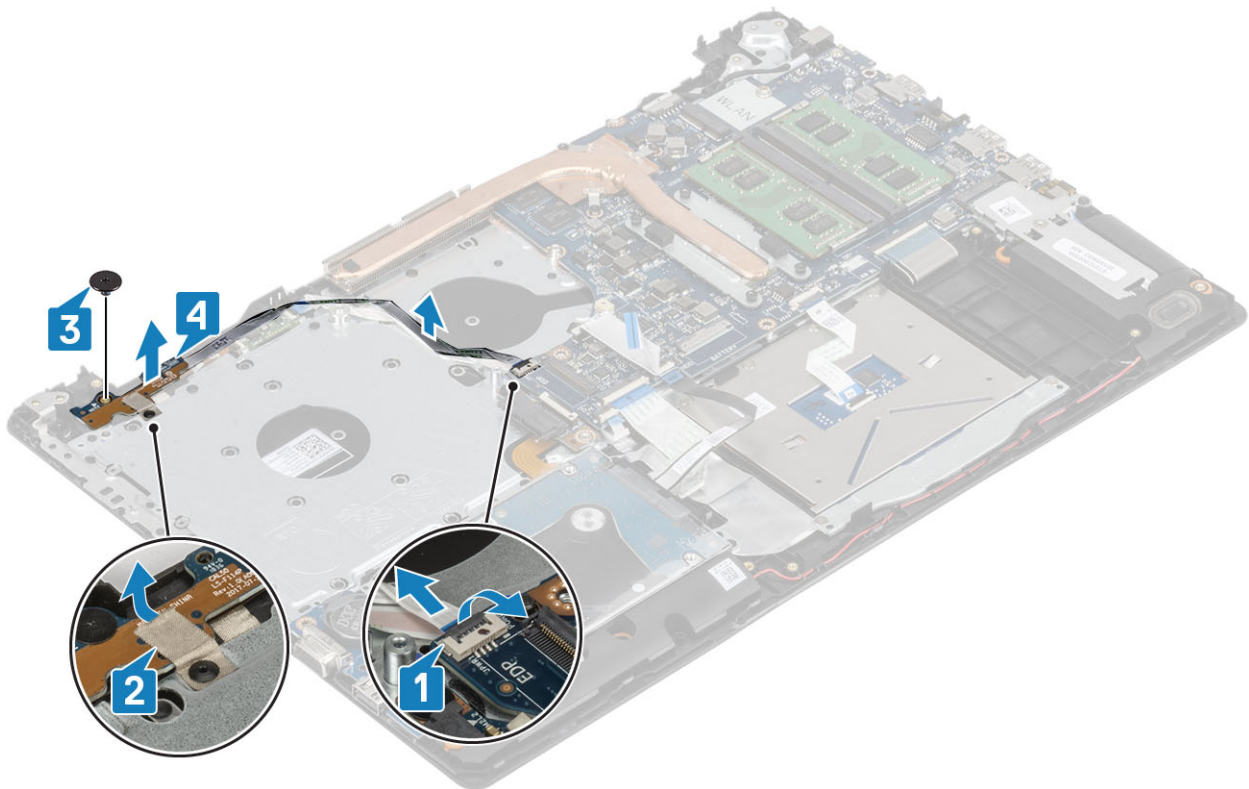

Montere strømknappkortet

Trinn

1. Sett strømknappkortet inn i sporet på håndleddstøtten og tastaturenheten [1].
2. Fest (M2x2)-skruen som fester strømknappkortet til håndleddstøtten og tastaturenheten [2].
3. Fest den konduktive tapen til strømknappkortet [3].
4. Skyv strømknappkabelen inn i sporet på hovedkortet, og lukk låsen som fester kabelen [4].

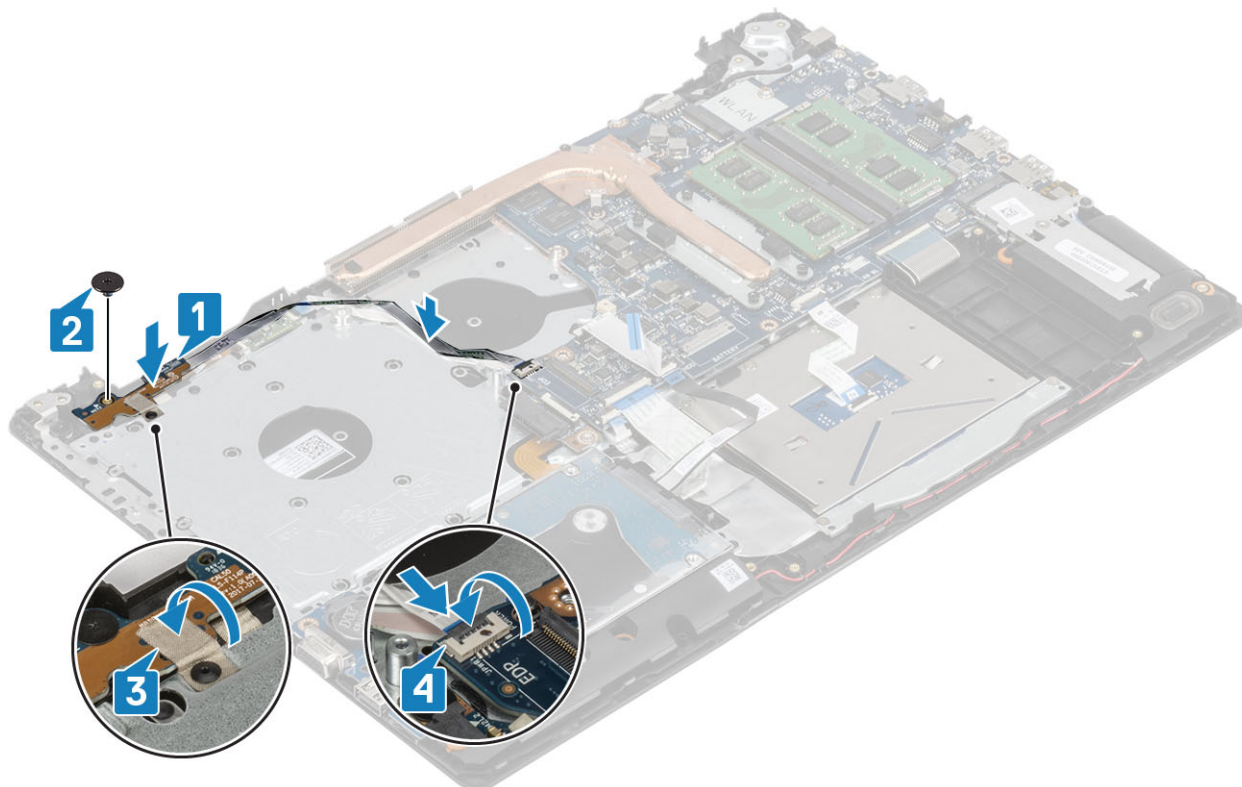

Neste trinn

1. Sett på [skjermenheten](#).
2. Sett inn [systemviften](#)
3. Sett inn [WLAN](#)
4. Koble batterikabelen til kontakten på hovedkortet.
5. Sett på [bunndekselet](#).
6. Sett inn den [optiske stasjonsenheten](#)
7. Sett inn [SD-minnekortet](#)
8. Følg fremgangsmåten i [Etter at du har arbeidet inne i datamaskinen](#).

Hovedkort

Ta ut hovedkortet

Nødvendige forutsetninger

1. Følg prosedyren i [Før du arbeider inne i datamaskinen](#).
2. Ta ut [SD-minnekortet](#)
3. Ta av [bunndekselet](#).
4. Ta ut [batteriet](#)

5. Ta ut [minnet](#).
6. Ta ut [WLAN](#)
7. Ta ut [SSD](#)
8. Ta ut [systemviften](#)
9. Ta ut [varmeavlederen](#)
10. Ta ut [skjermerheten](#).

Trinn

1. Koble strømadapterportkabelen, kablen for optiske stasjonen og høyttalerkabelen fra hovedkortet [1, 2, 3].

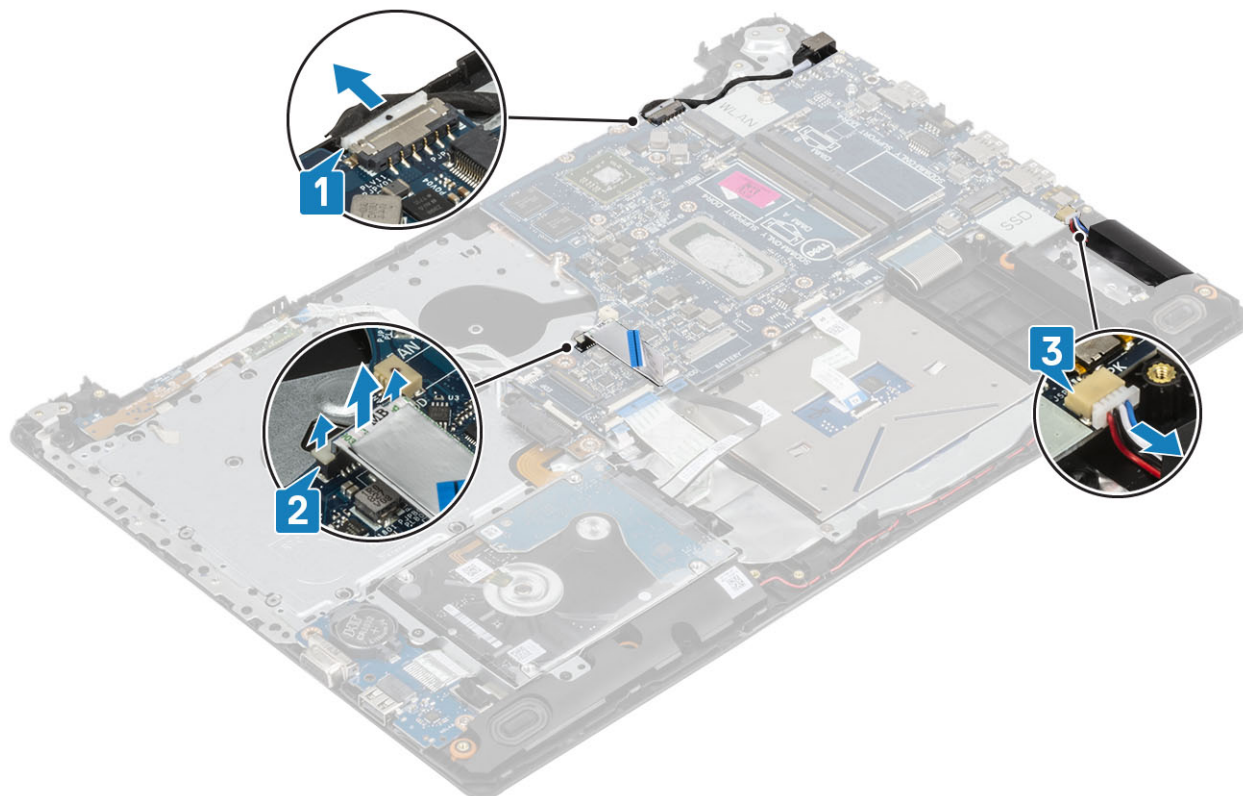

2. Fjern (M2x2)-skruen som fester kontakten for den optiske stasjonen til hovedkortet [1].
3. Løft kontakten for den optiske stasjonen [2].

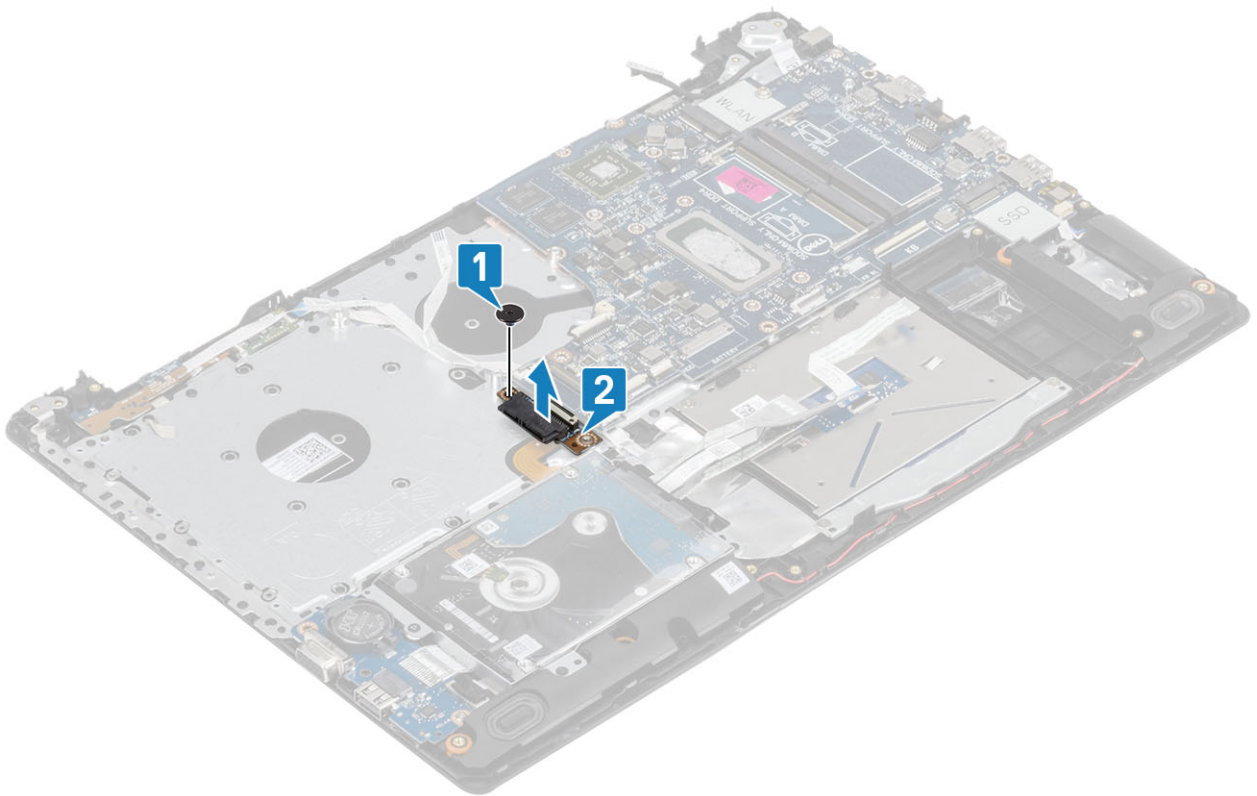

4. Koble følgende kabler fra hovedkortet:

- a) Strømknappkortkabel [1].
- b) Fingeravtrykkortkabel [2].
- c) IO-kortkabel [3].
- d) Harddiskkabel [4].
- e) Styreplatekabel [5].
- f) Tastaturkabel [6].

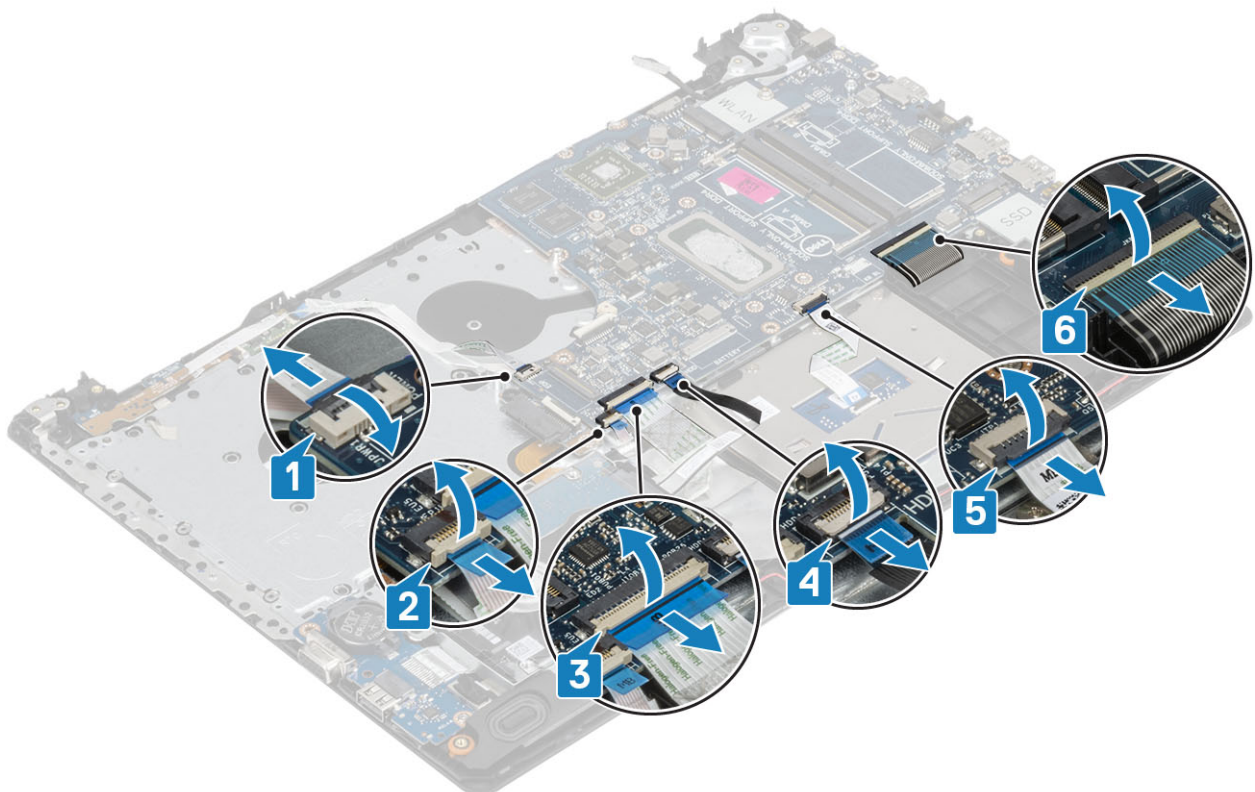

5. Fjern (M2x4)-skruen som fester hovedkortet til håndleddstøtten og tastaturenheten [1].
6. Snu hovedkortet fra håndleddstøtten og tastaturenheten [2].

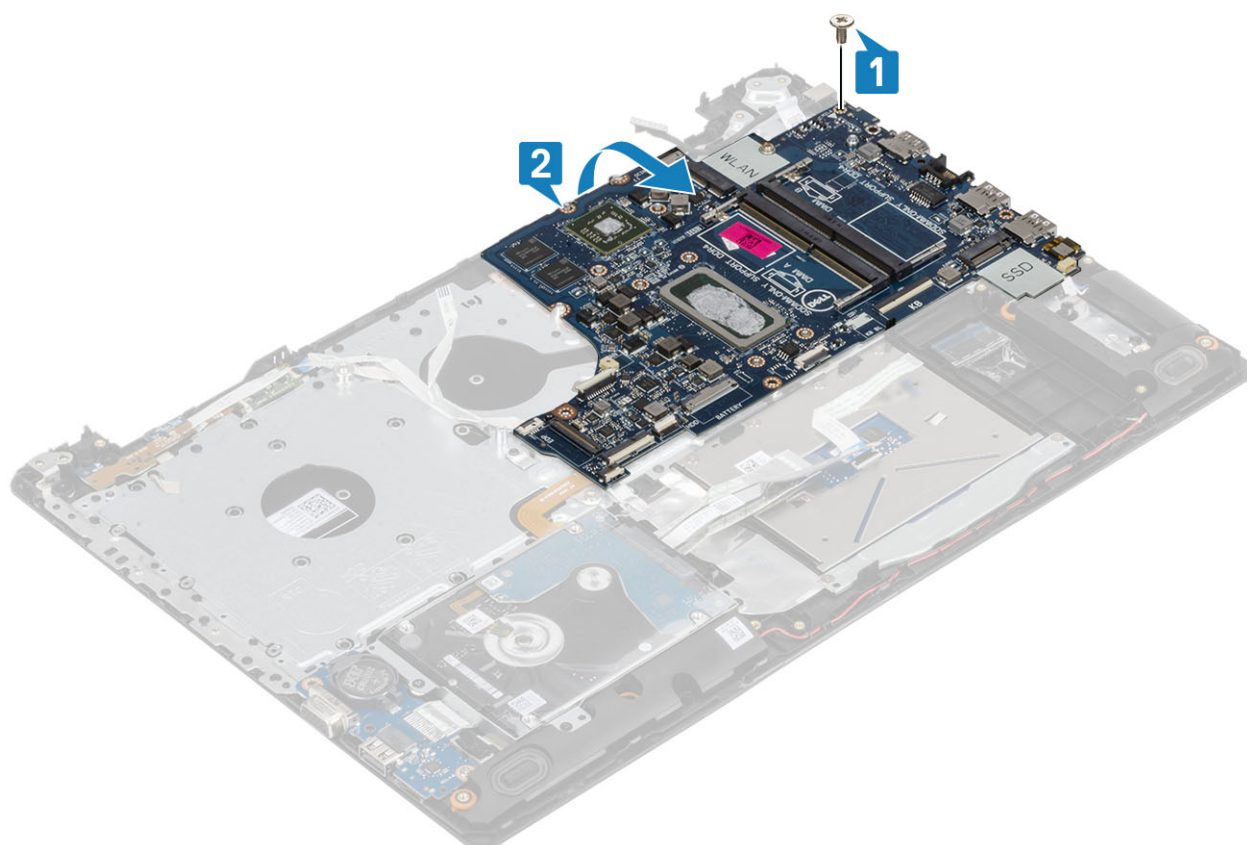

7. Koble kabelen for VGA-tilleggskortet fra hovedkortet [1].
8. Løft hovedkortet fra håndleddstøtten og tastaturenheten [2].

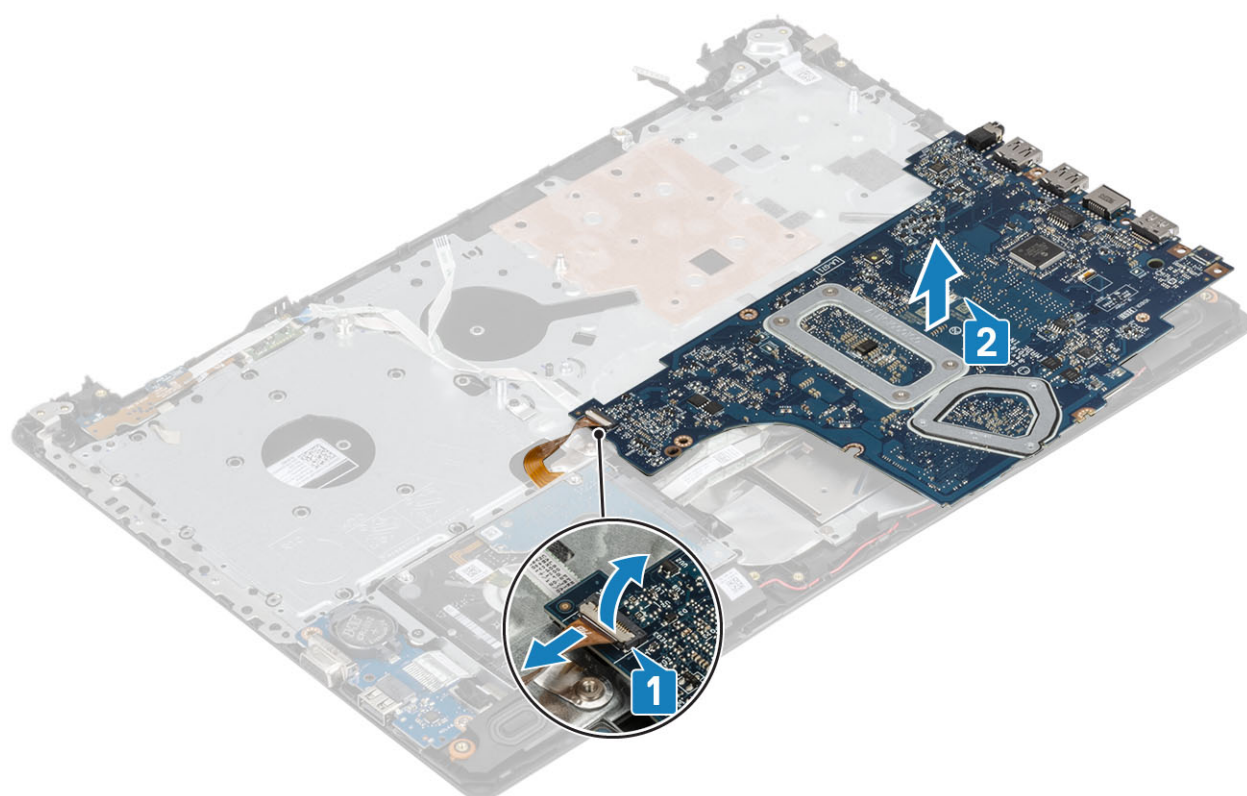

Sette inn hovedkortet

Trinn

1. Sett hovedkortet av håndleddstøtten og tastaturenheten [1].
2. Koble kabelen for VGA-tilleggskortet til hovedkortet [2].
3. Snu hovedkortet på håndleddstøtten og tastaturenheten [3].

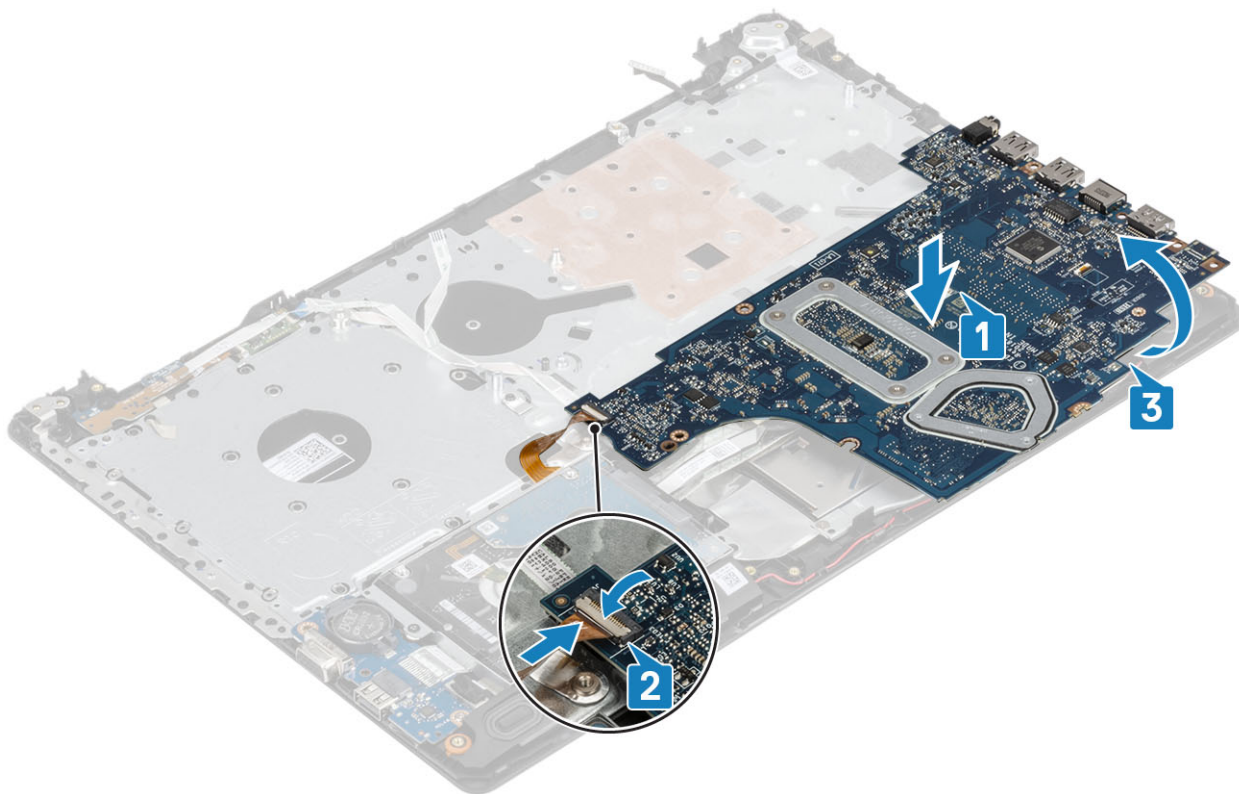

4. Juster skruehullet på hovedkortet etter skruehullet på håndleddstøtten og tastaturenheten.
5. Fest (M2x4)-skruen som fester hovedkortet til håndleddstøtten og tastaturenheten [1].

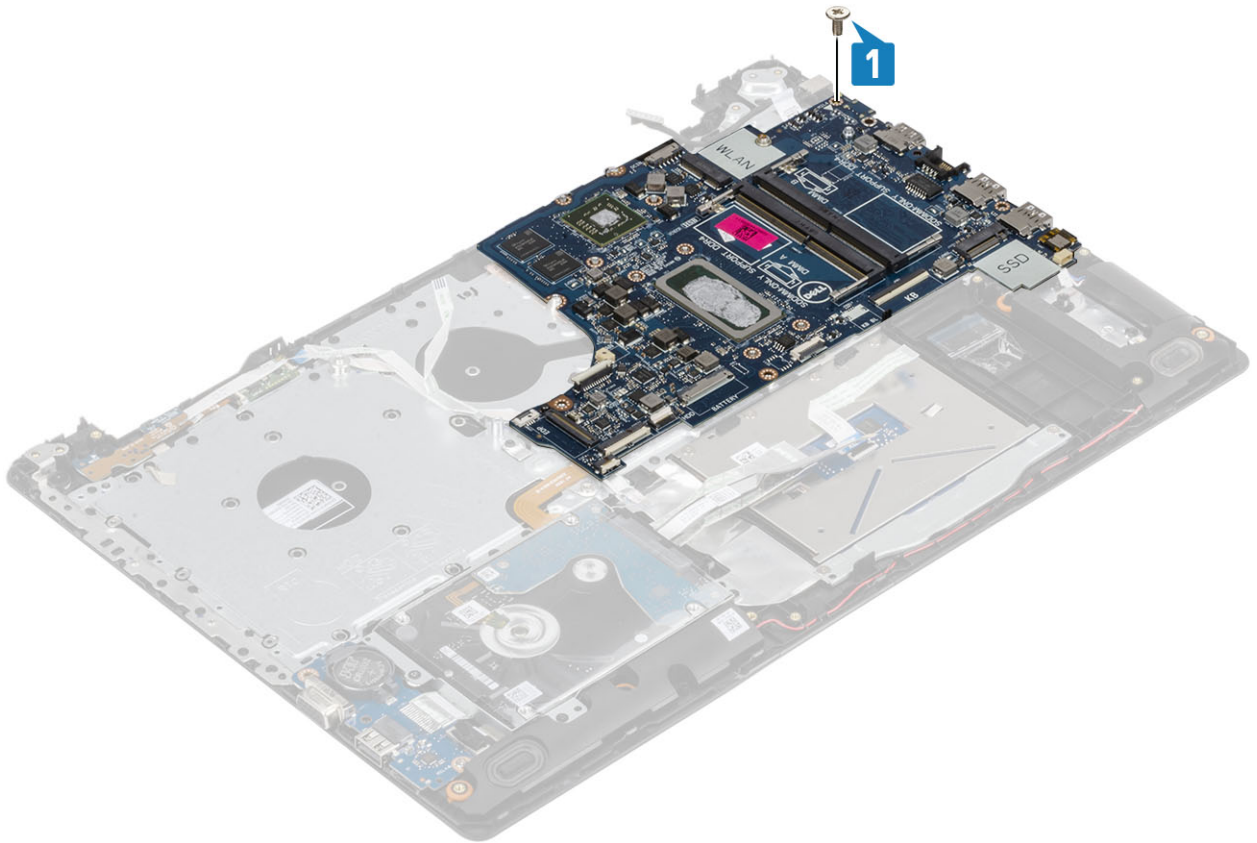

6. Sett inn kontakten for den optiske stasjonen, og fest (M2x2)-skruen som fester den til hovedkortet [1, 2].

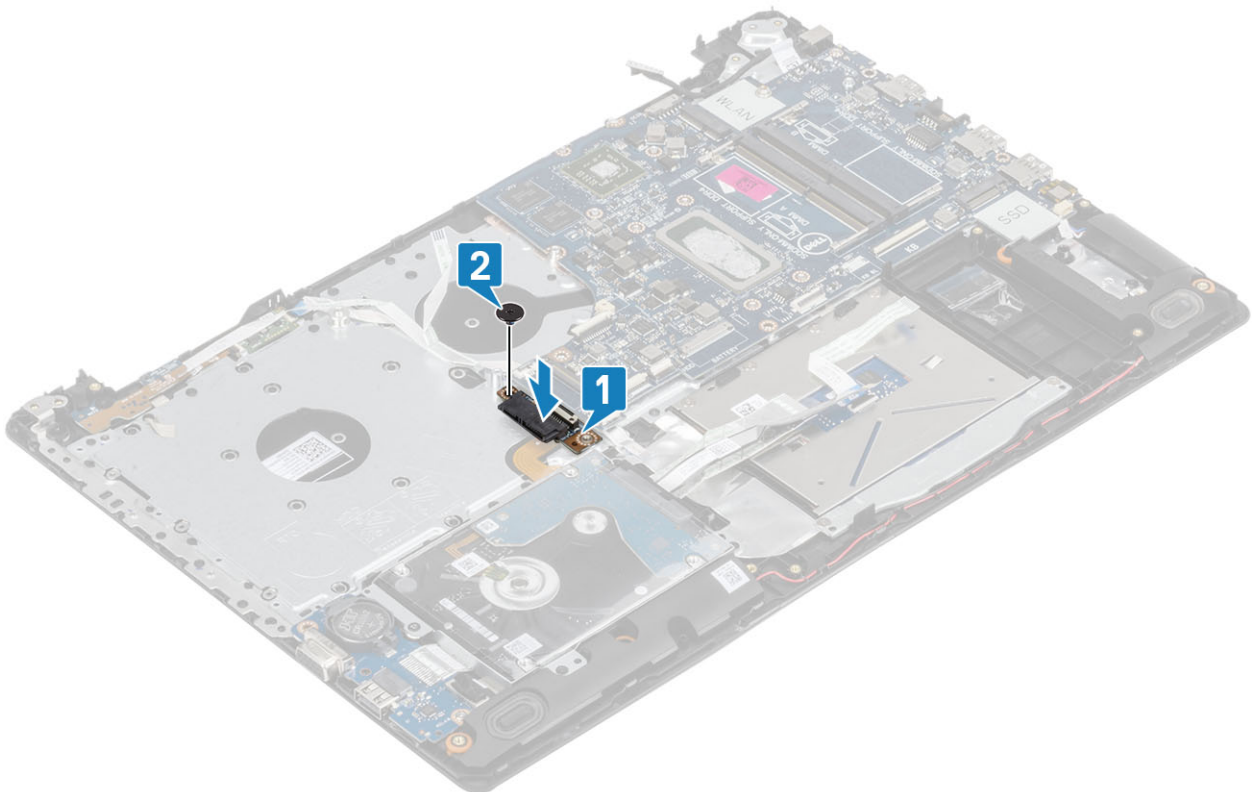

7. Koble følgende kabler til hovedkortet:

- a) Strømknappkortkabel [1].
- b) Fingeravtrykkortkabel [2].
- c) IO-kortkabel [3].

- d) Harddiskkabel [4].
- e) Styreplatekabel [5].
- f) Tastaturkabel [6].

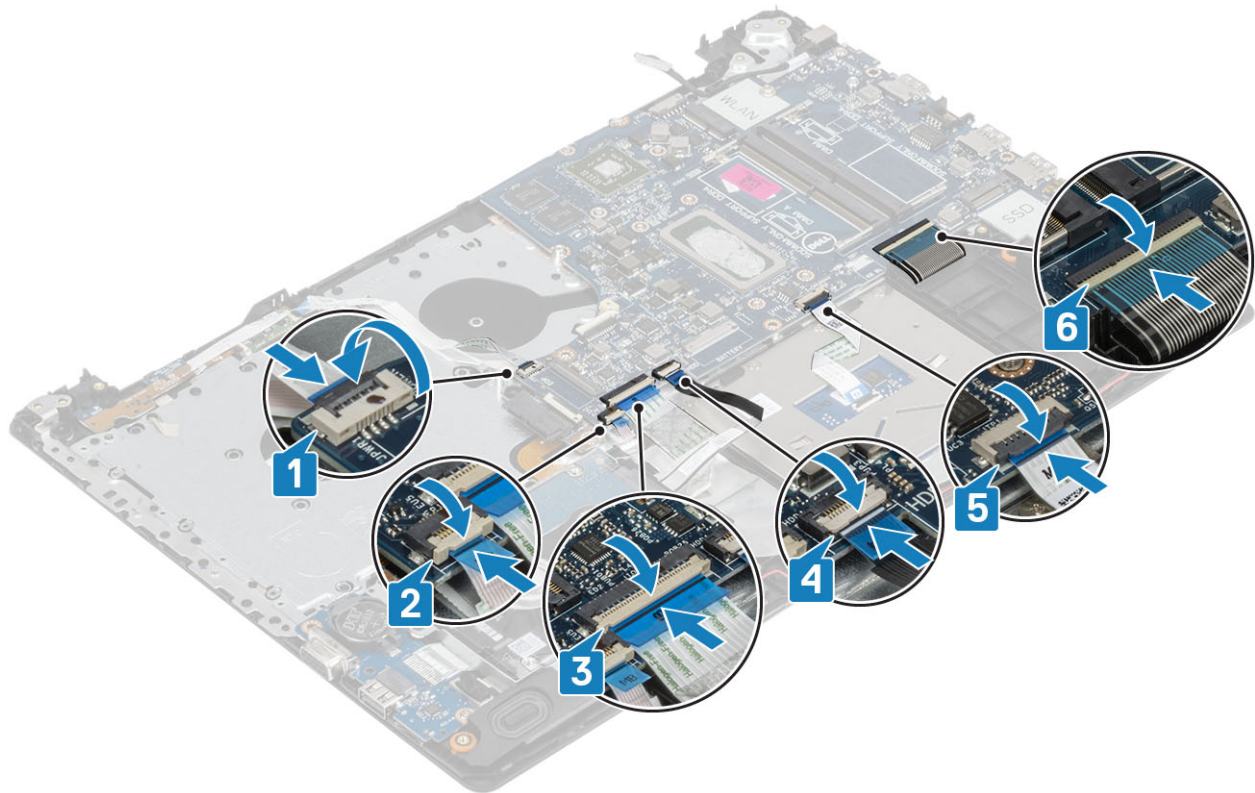

8. Koble strømadapterportkabelen, kabelen for den optiske stasjonen og høyttalerkabelen til hoverkortet [1, 2, 3].

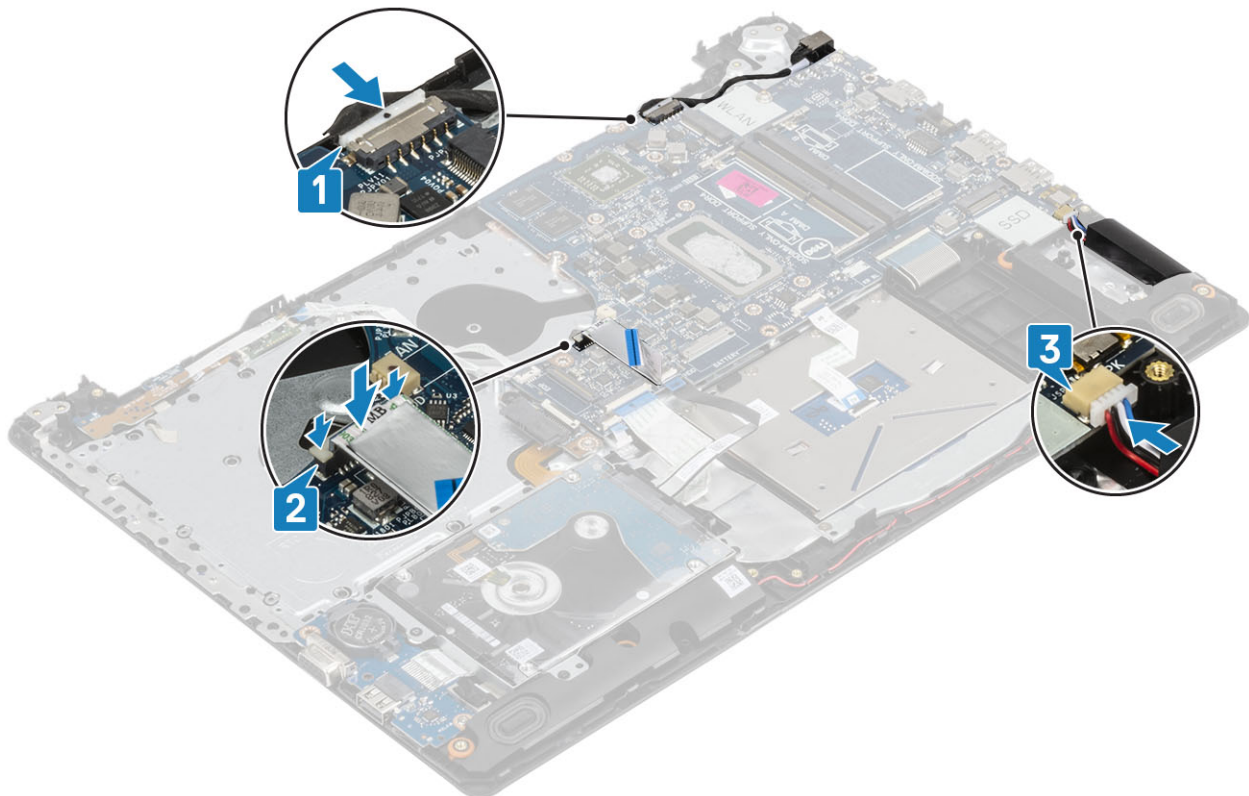

Neste trinn

1. Sett på [skjermenheten](#).
2. Sett inn [varmeavlederen](#)
3. Sett inn [systemviften](#)
4. Sett inn [SSD](#)
5. Sett inn [WLAN](#)
6. Sett inn [minnet](#)
7. Sett inn [batteriet](#)
8. Sett på [bunndekselet](#).
9. Sett inn [SD-minnekortet](#)
10. Følg fremgangsmåten i [Etter at du har arbeidet inne i datamaskinen](#).

Av/på-knapp

Removing the power button with fingerprint reader (Ta ut strømknappen med fingeravtrykkleseren)

Nødvendige forutsetninger

1. Følg prosedyren i [Før du arbeider inne i datamaskinen](#).
2. Ta ut [SD-minnekortet](#)
3. Ta ut den [optiske stasjonsenheten](#).
4. Ta av [bunndekselet](#).
5. Ta ut [batteriet](#)
6. Ta ut [WLAN](#)
7. Ta ut [SSD](#)
8. Ta ut [systemviften](#)
9. Ta ut [varmeavlederen](#)
10. Ta ut [skjermenheten](#).
11. Ta ut [strømknappkortet](#)
12. Ta ut [hovedkortet](#).

Trinn

1. Fjern (M2x2)-skruen som fester strømknappen til håndleddstøtten og tastaturenheten [1].
2. Løft strømknappen med fingeravtrykkleserkortet fra håndleddstøtten og tastaturenheten [2].
3. Løsne fingeravtrykkleserkabelen fra håndleddstøtten og tastaturenheten.



Sette inn strømknappen med fingeravtrykkleseren

Trinn

1. Fest fingeravtrykkleserkabelen til håndleddstøtten og tastaturenheten.
2. Bruk justeringsstolpene for å justere og sette inn strømknappen på håndleddstøtten og tastaturenheten [1].
3. Fest (M2x2)-skruen som fester strømknappen til håndleddstøtten og tastaturenheten [2].

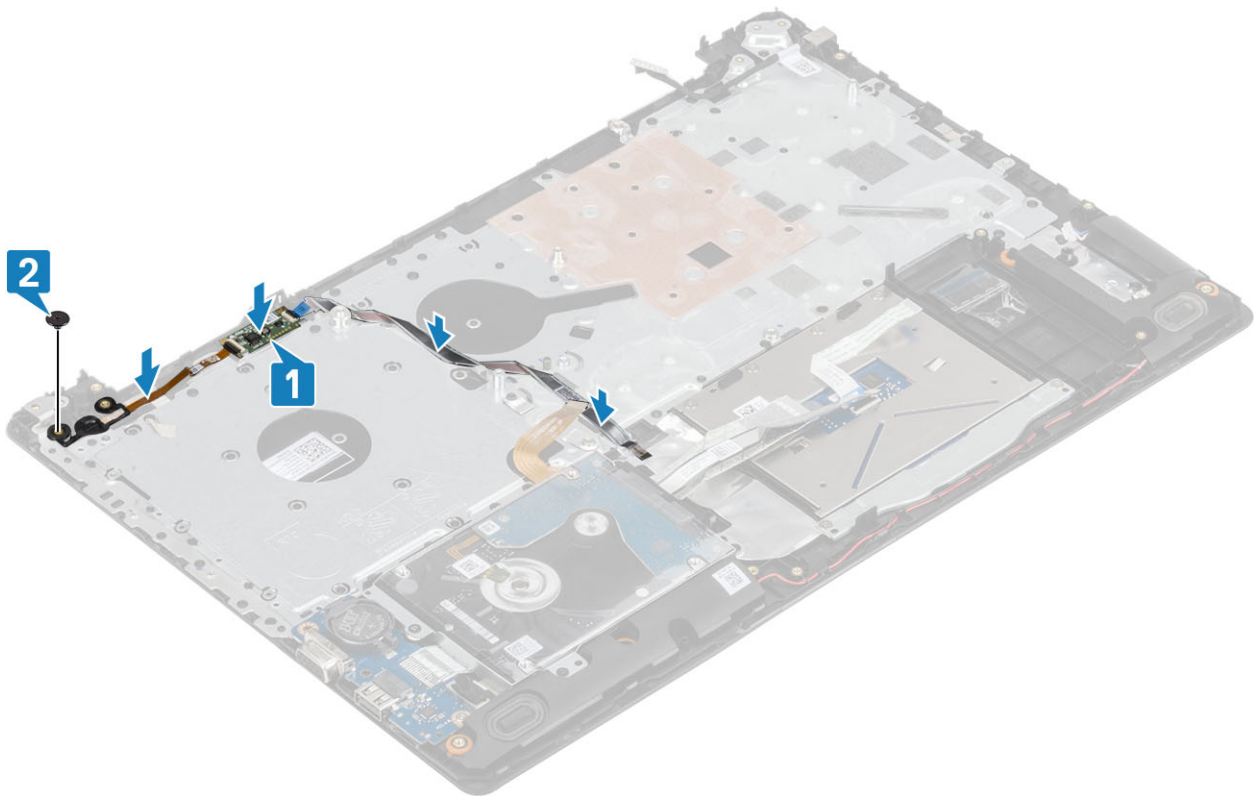

Neste trinn

1. Sett inn [hovedkortet](#)
2. Sett inn [strømknappkortet](#)
3. Sett på [skjermenheten](#).
4. Sett inn [varmeavlederen](#)
5. Sett inn [systemviften](#)
6. Sett inn [SSD](#)
7. Sett inn [WLAN](#)
8. Sett inn [batteriet](#)
9. Sett på [bunndekselet](#).
10. Sett inn den [optiske stasjonsenheten](#)
11. Sett inn [SD-minnekortet](#)
12. Følg fremgangsmåten i [Etter at du har arbeidet inne i datamaskinen](#).

Strømadapterport

Removing the power adapter port (Ta ut strømadapterporten)

Nødvendige forutsetninger

1. Følg prosedyren i [Før du arbeider inne i datamaskinen](#).
2. Ta ut [SD-minnekortet](#)
3. Ta ut den [optiske stasjonsenheten](#).
4. Ta av [bunndekselet](#).
5. Ta ut [batteriet](#)
6. Ta ut [WLAN](#)
7. Ta ut [SSD](#)

8. Ta ut [skjermerheten](#).
9. Ta ut [strømknappkortet](#)

Trinn

1. Koble fra og før strømadapterkabelen fra hovedkortet [1,2].
2. Fjern (M2x3)-skruen som fester strømadapterporten til håndleddstøtten og tastaturenheten [3].
3. Løft strømadapterporten sammen med kabelen fra håndleddstøtten og tastaturenheten [4].

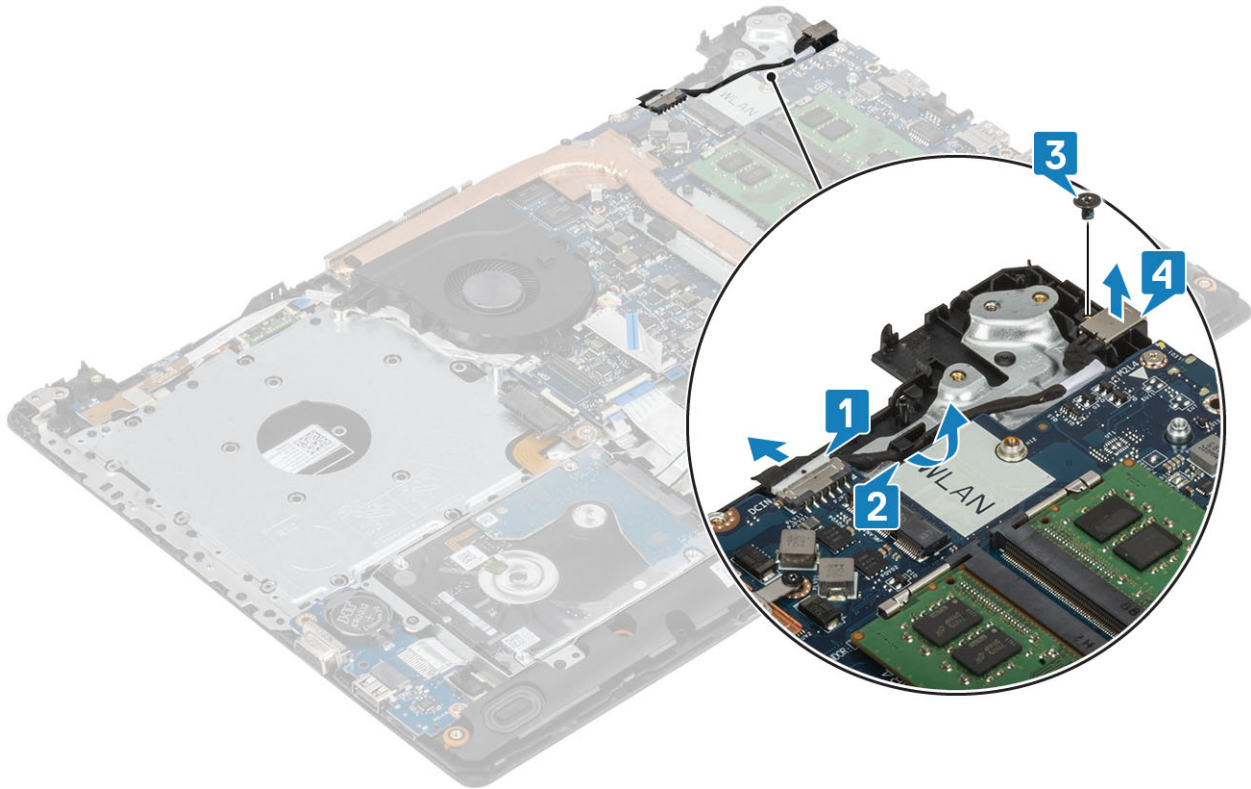

Installing the power adapter port (Sette inn strømadapterporten)

Trinn

1. Sett strømadapterporten inn i sporet til håndleddstøtten og tastaturenheten [1].
2. Fjern (M2x3)-skruen som fester strømadapterporten til håndleddstøtten og tastaturenheten [2].
3. Før strømadapterkabelen gjennom kabelføringene [3].
4. Koble strømadapterkabelen til hovedkortet [4].

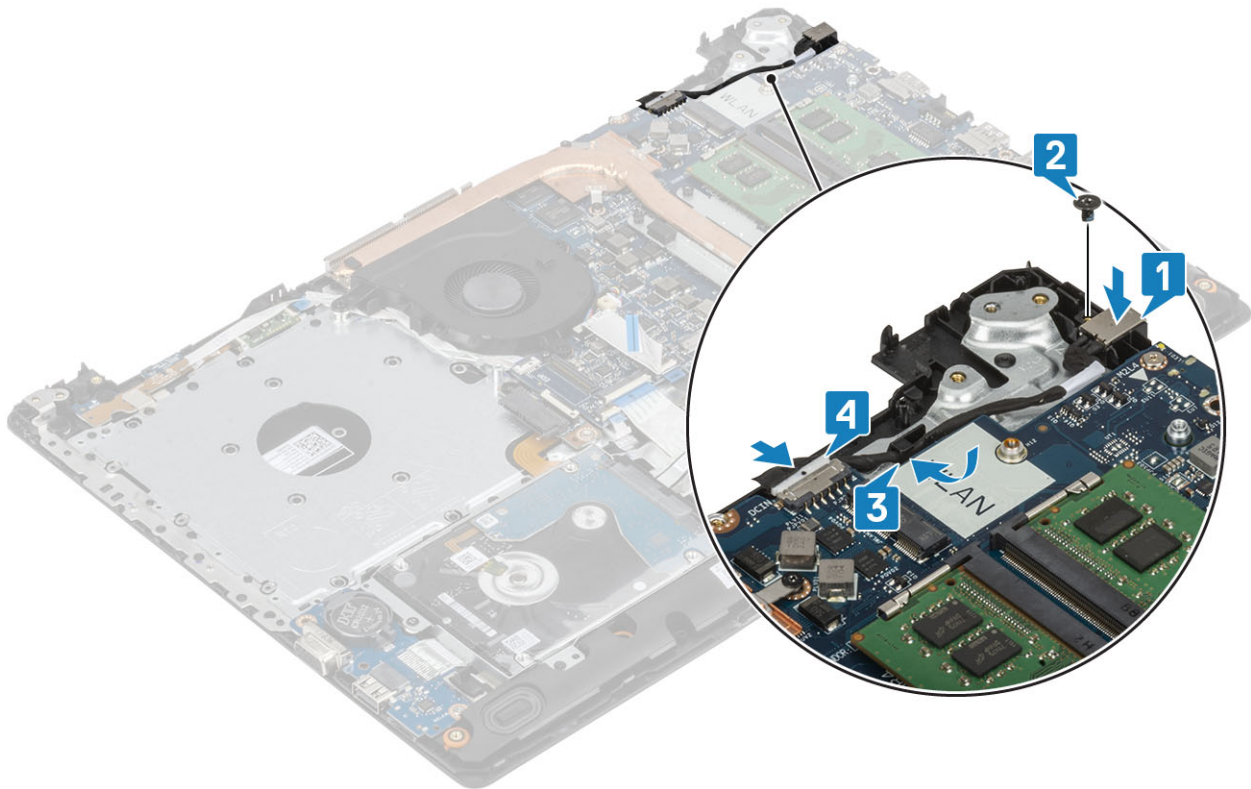

Neste trinn

1. Sett inn [strømknappkortet](#)
2. Sett på [skjermenheten](#).
3. Sett inn [SSD](#)
4. Sett inn [WLAN](#)
5. Sett inn [batteriet](#)
6. Sett på [bunndekselet](#).
7. Sett inn den [optiske stasjonsenheten](#)
8. Sett inn [SD-minnekortet](#)
9. Følg fremgangsmåten i [etter at du har arbeidet inne i datamaskinen](#).

Skjermramme

Ta av skjermrammen

Nødvendige forutsetninger

1. Følg prosedyren i [Før du arbeider inne i datamaskinen](#).
2. Ta ut [SD-minnekortet](#)
3. Ta ut den [optiske stasjonsenheten](#).
4. Ta av [bunndekselet](#).
5. Koble batterikabelen fra kontakten på hovedkortet
6. Ta ut [minnet](#).
7. Ta ut [WLAN](#)
8. Ta ut [SSD](#)
9. Ta ut [harddiskenheten](#)
10. Ta ut [systemviften](#)
11. Ta ut [varmeavlederen](#)
12. Ta ut [skjermenheten](#).

Trinn

1. Løsne innersiden på toppen av skje­rammen [1].
2. Fortsett å lirke de nederste indre kantene til høyre og venstre av skje­rammen [2].
3. Løsne den nederste indre kanten av skje­rammen, og løft rammen fra skje­menheten [3].

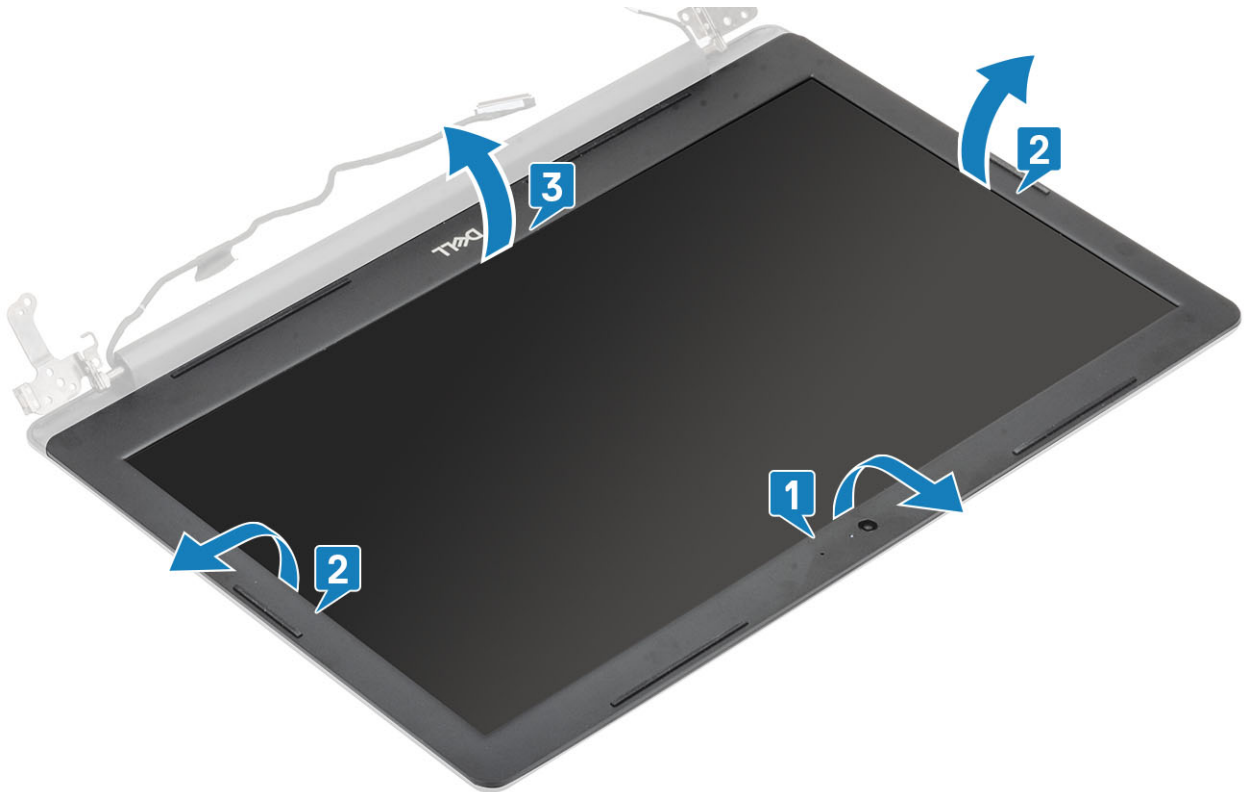

Montere skje­rammen

Trinn

Juster skje­rammen etter skje­mens bakdeksel og antenneenheten, og klikk skje­rammen forsiktig på plass [1].



Neste trinn

1. Sett på [skjermenheten](#).
2. Sett inn den [optiske stasjonsenheten](#)
3. Sett inn [systemviften](#)
4. Sett inn [varmeavlederen](#)
5. Sett inn [SSD](#)
6. Sett inn [WLAN](#)
7. Sett inn [minnet](#)
8. Koble batterikabelen til kontakten på hovedkortet.
9. Sett på [bunndekselet](#).
10. Sett inn den [optiske stasjonsenheten](#)
11. Sett inn [SD-minnekortet](#)
12. Følg fremgangsmåten i [Etter at du har arbeidet inne i datamaskinen](#).

Kamera

Fjerne kameraet

Nødvendige forutsetninger

1. Følg prosedyren i [Før du arbeider inne i datamaskinen](#).
2. Ta ut [SD-minnekortet](#)
3. Ta ut den [optiske stasjonsenheten](#).
4. Ta av [bunndekselet](#).
5. Ta ut [batteriet](#)
6. Ta ut [WLAN](#)
7. Ta ut [SSD](#)
8. Ta ut [harddiskenheten](#)
9. Ta ut [systemviften](#)

10. Ta ut [varmeavlederen](#)
11. Ta ut [skjermeenheden](#).
12. Ta av [skjermsrammen](#).

Trinn

1. Bruk en plastspiss til å lirke kameraet fra skjermens bakdeksel og antenneenheten [1].
2. Koble kamerakabelen fra kameramodulen [2].
3. Løft kameramodulen fra skjermens bakdeksel og antenneenheten [3].

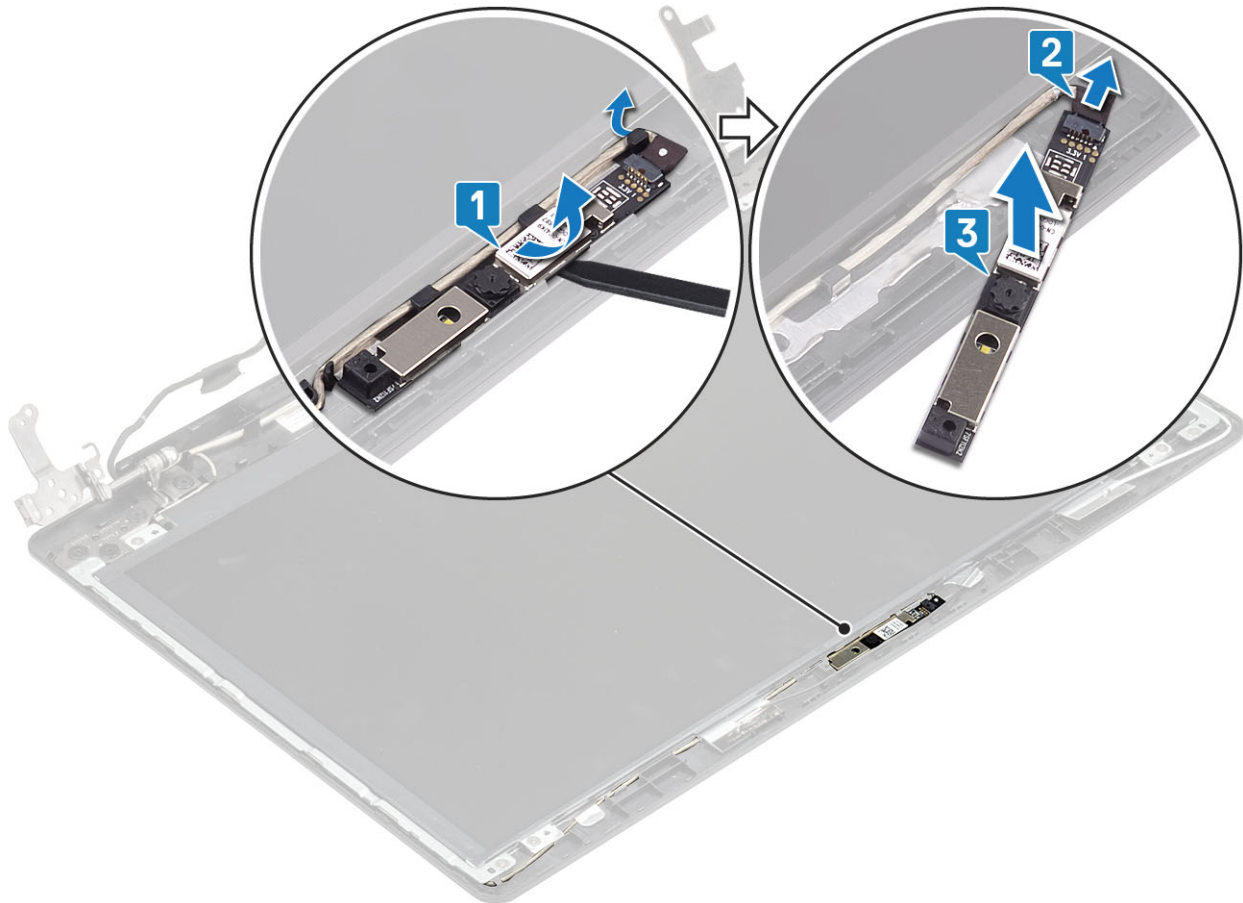

Sette inn kameraet

Trinn

1. Koble kamerakabelen til kameramodulen [1].
2. Fest kameramodulen til skjermens bakdeksel og antenneenheten ved hjelp av justeringsstolpene [2].
3. Før kamerakabelen gjennom kabelføringene [3].

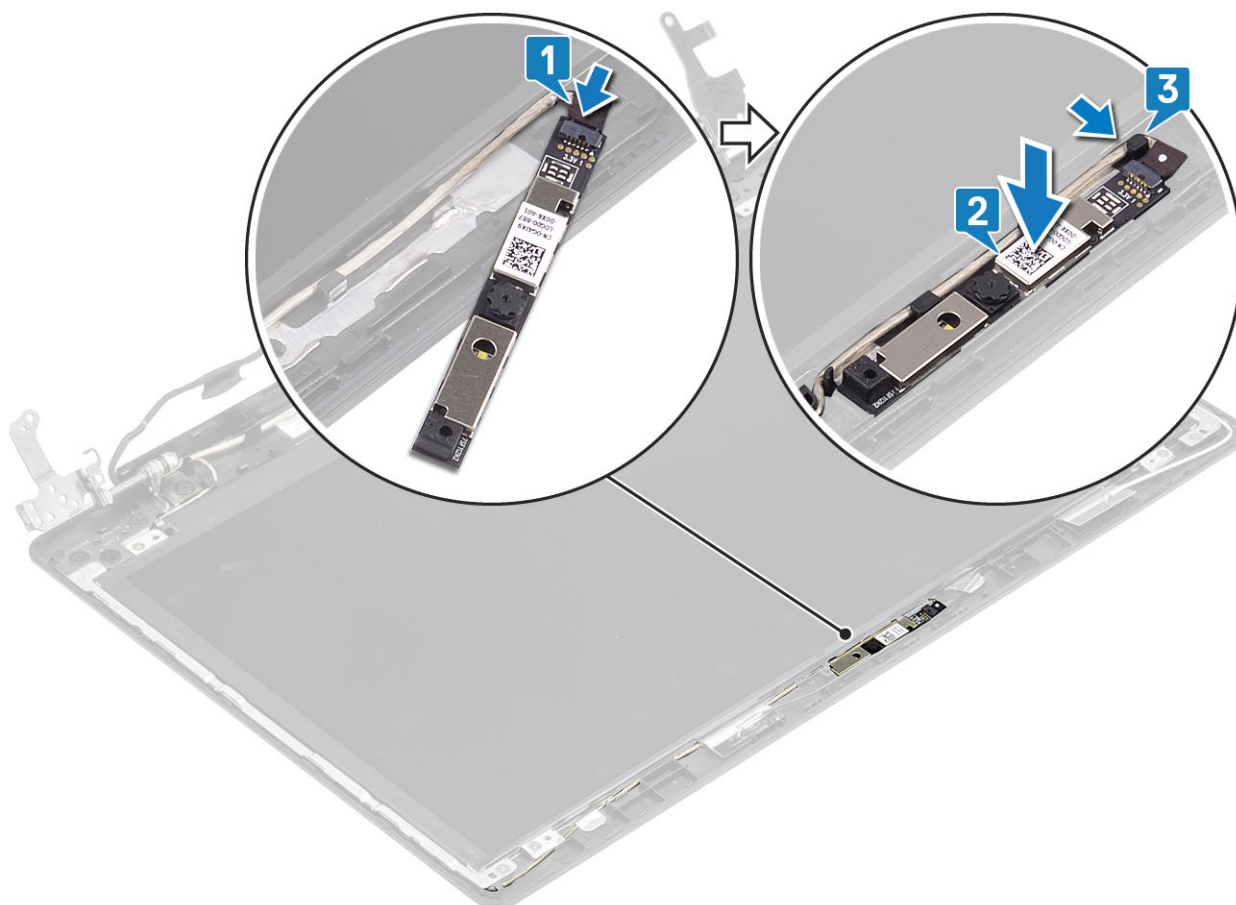

Neste trinn

1. Sett på [skjermrammen](#).
2. Sett på [skjermenheten](#).
3. Sett inn den [optiske stasjonsenheten](#)
4. Sett inn [systemviften](#)
5. Sett inn [varmeavlederen](#)
6. Sett inn [SSD](#)
7. Sett inn [WLAN](#)
8. Sett inn [batteriet](#)
9. Sett på [bunndekselet](#).
10. Sett inn den [optiske stasjonsenheten](#)
11. Sett inn [SD-minnekortet](#)
12. Følg fremgangsmåten i [Etter at du har arbeidet inne i datamaskinen](#).

Skjermpanel

Ta av skjermpanelet

Nødvendige forutsetninger

1. Følg prosedyren i [Før du arbeider inne i datamaskinen](#).
2. Ta ut [SD-minnekortet](#)
3. Ta ut den [optiske stasjonsenheten](#).
4. Ta av [bunndekselet](#).
5. Ta ut [batteriet](#)
6. Ta ut [WLAN](#)

7. Ta ut [SSD](#)
8. Ta ut [harddiskenheten](#)
9. Ta ut [systemviften](#)
10. Ta ut [varmeavlederen](#)
11. Ta ut [skjermenheten](#).
12. Ta av [skjermrammen](#).
13. Ta ut [kameraet](#).

Trinn

1. Fjern (M2x2)-skruene som fester skjermpanelet til skjermens bakdeksel og antenneenheten [1].
2. Løft skjermpanelet, og snu det opp-ned [2].

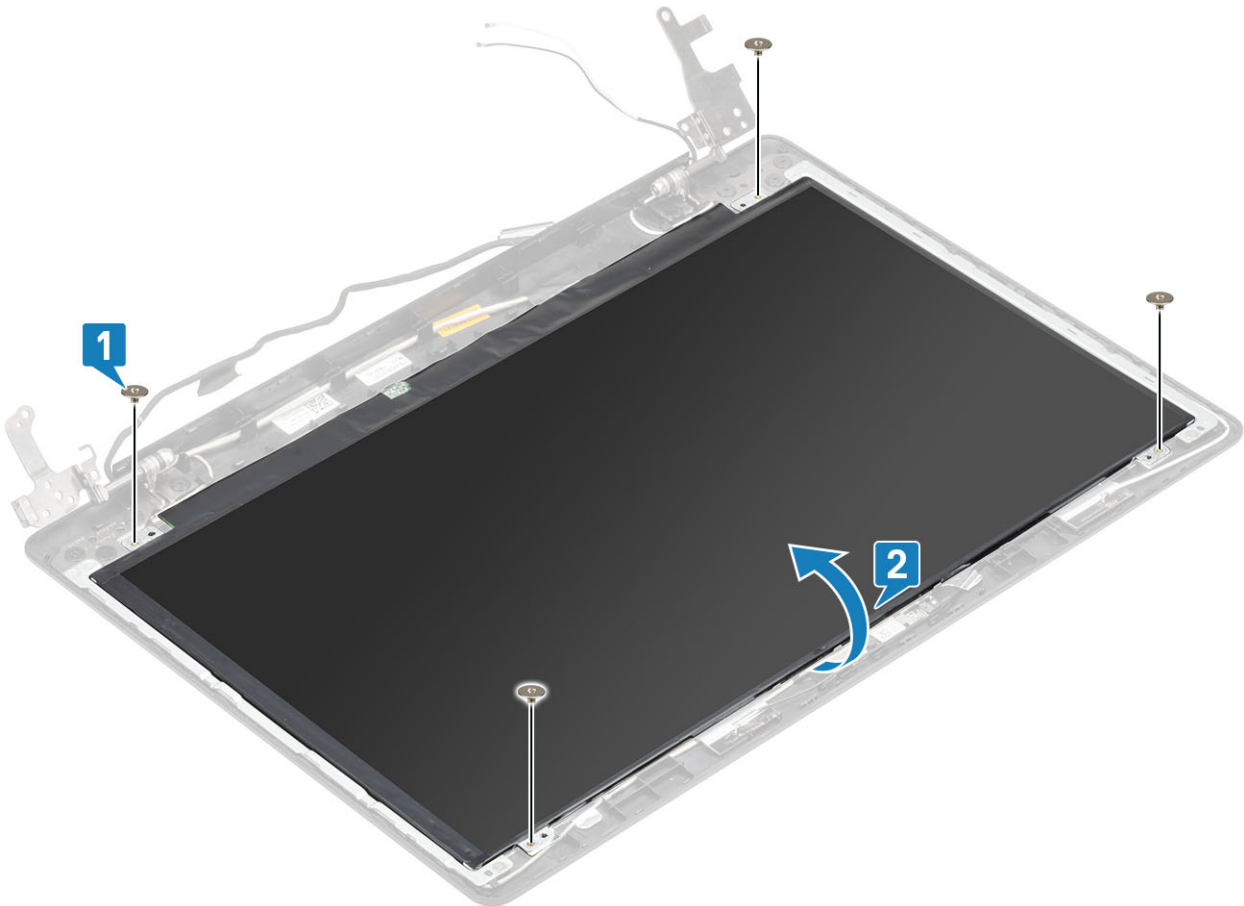

3. Løsne tapen som fester skjermkabelen til baksiden av skjermpanelet [1].
4. Løft låsen, og koble skjermkabelen fra kontakten til skjermpanelkabelen [2].
5. Løft skjermpanelet fra skjermens bakdeksel og antenneenheten [3].

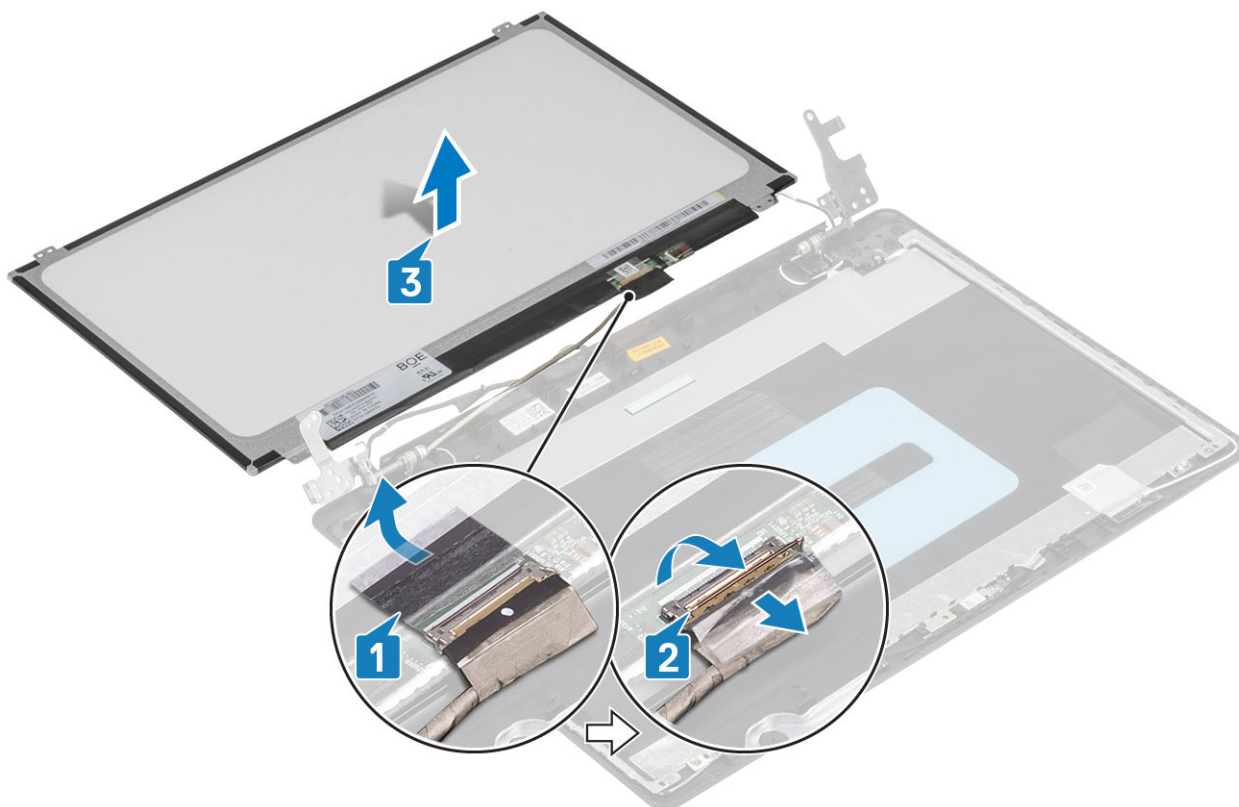

Installation display panel (Sette inn skjermpanelet)

Trinn

1. Sett skjermpanelet på et jevnt og rent underlag [1].
2. Koble skjermkabelen til kontakten på baksiden av skjermpanelet, og lukk låsen som fester kabelen [2].
3. Fest tapen som fester skjermkabelen til baksiden av skjermpanelet [3].
4. Snu skjermpanelet, og sett det på skjermens bakdeksel og antenneenheten [4].

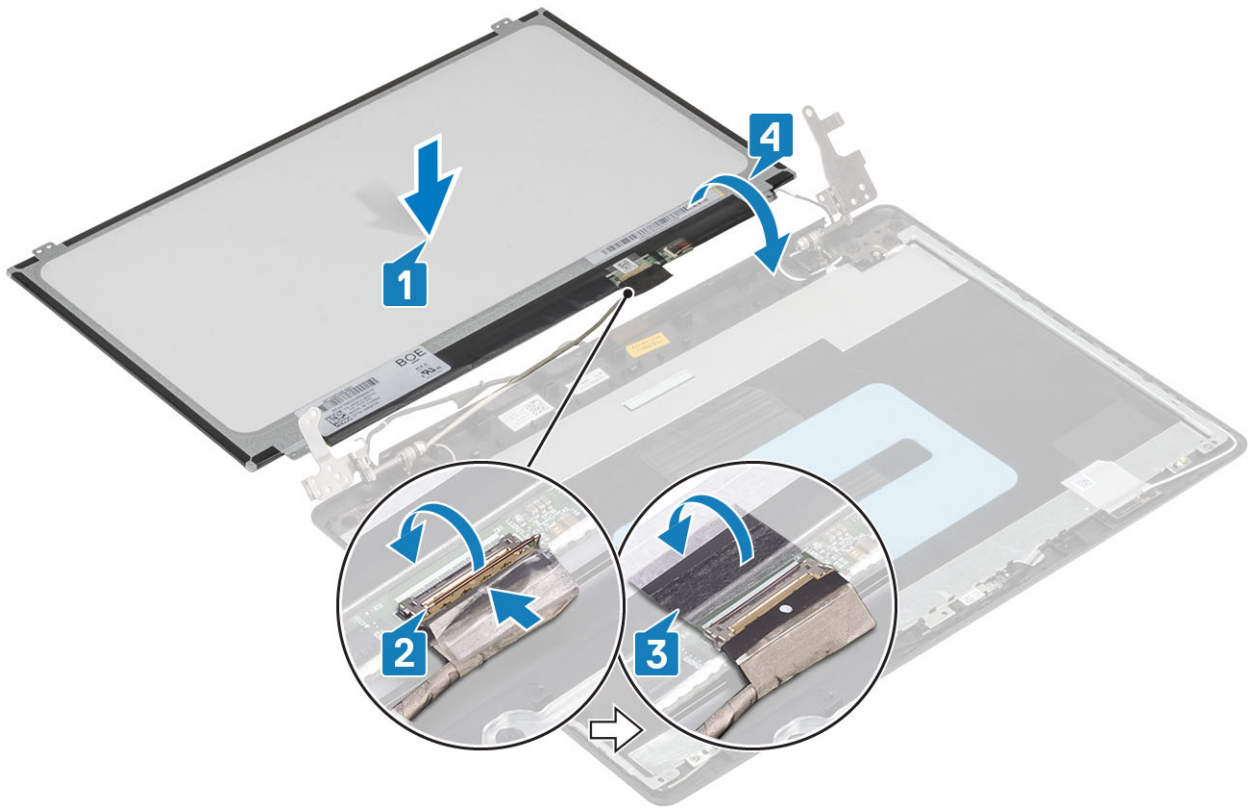

5. Juster skruhellene på skjermpanelet etter skruhellene på skjermens bakdeksel og antenneenheten.
6. Fest (M2x2)-skruene som fester skjermpanelet til skjermens bakdeksel og antenneenheten [1].

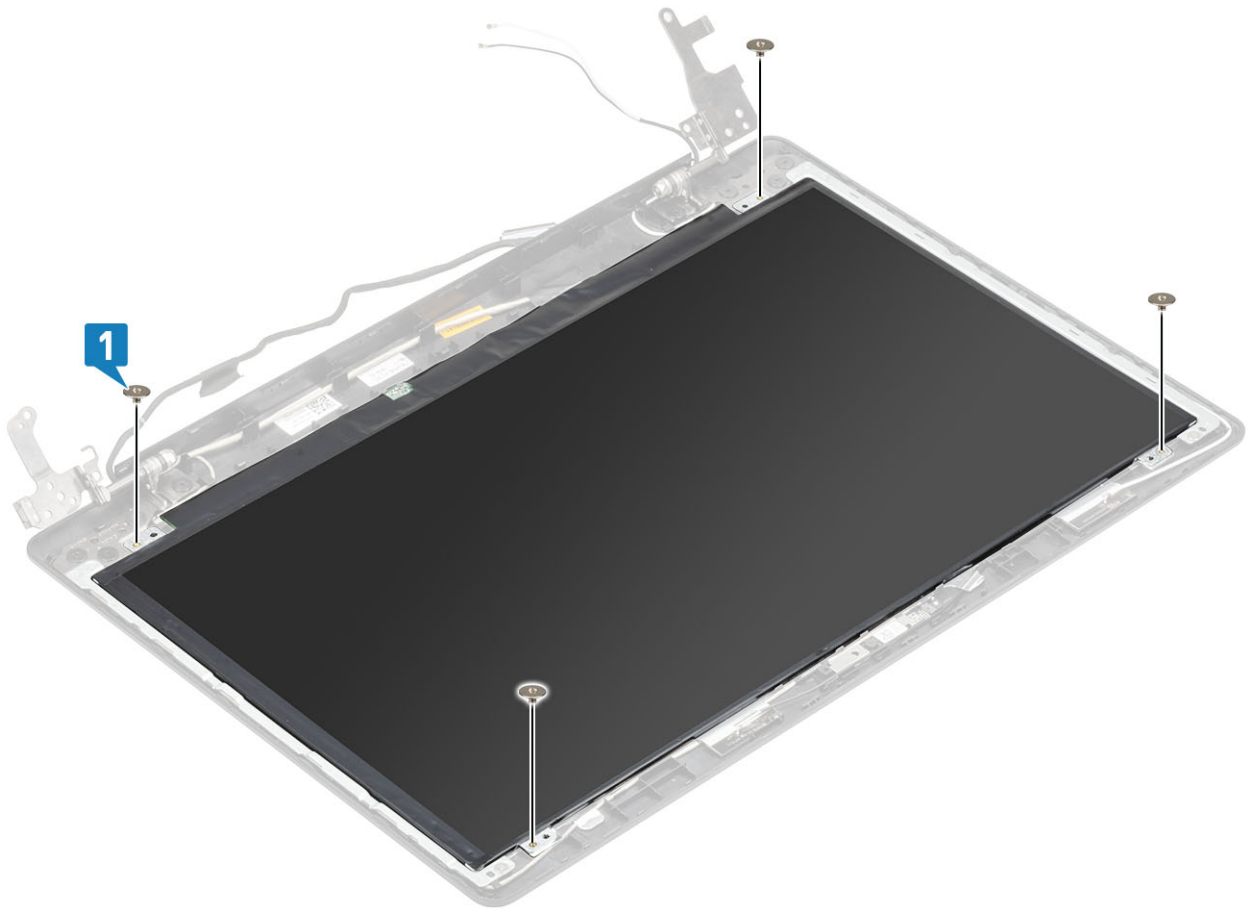

Neste trinn

1. Sett inn [kameraet](#).
2. Sett på [skjermrammen](#).
3. Sett på [skjermenheten](#).
4. Sett inn [harddiskenheten](#)
5. Sett inn [systemviften](#)
6. Sett inn [varmeavlederen](#)
7. Sett inn [SSD](#)
8. Sett inn [WLAN](#)
9. Sett inn [batteriet](#)
10. Sett på [bunndekselet](#).
11. Sett inn den [optiske stasjonsenheten](#)
12. Sett inn [SD-minnekortet](#)
13. Følg fremgangsmåten i [etter at du har arbeidet inne i datamaskinen](#).

Skjermhengsler

Ta av skjermhengslene

Nødvendige forutsetninger

1. Følg prosedyren i [Før du arbeider inne i datamaskinen](#).
2. Ta ut [SD-minnekortet](#)
3. Ta ut den [optiske stasjonsenheten](#).
4. Ta av [bunndekselet](#).
5. Ta ut [batteriet](#)
6. Ta ut [WLAN](#)
7. Ta ut [SSD](#)
8. Ta ut [harddiskenheten](#)
9. Ta ut [systemviften](#)
10. Ta ut [varmeavlederen](#)
11. Ta ut [skjermenheten](#).
12. Ta av [skjermrammen](#).
13. Ta ut [kameraet](#).
14. Ta ut [skjermpanelet](#).

Trinn

1. Fjern åtte (M2.5x2.5)-skruene og (M2x2)-skruene som fester hengslene til skjermens bakdeksel og antenneenheten [1, 2].
2. Løft hengslene og brakettene fra skjermens bakdeksel og antenneenheten [3].

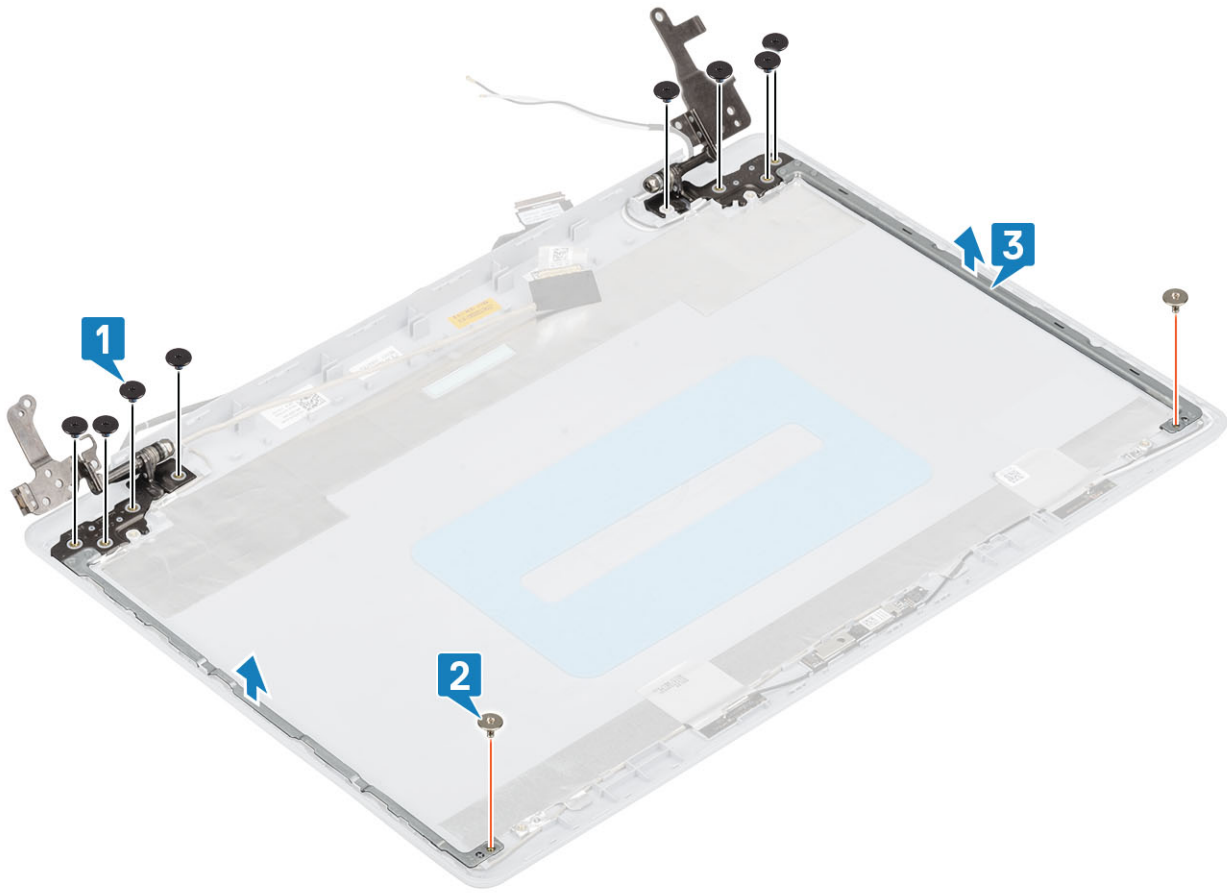

Sette inn skjermhengslene

Trinn

1. Juster skru hullene på hengslene og brakettene etter skru hullene på skjermens bakdeksel og antenneenheten [1].
2. Fest de åtte (M2.5x2.5)skruene og de to (M2x2)-skruene som fester hengslene til skjermens bakdeksel og antenneenheten [2, 3].

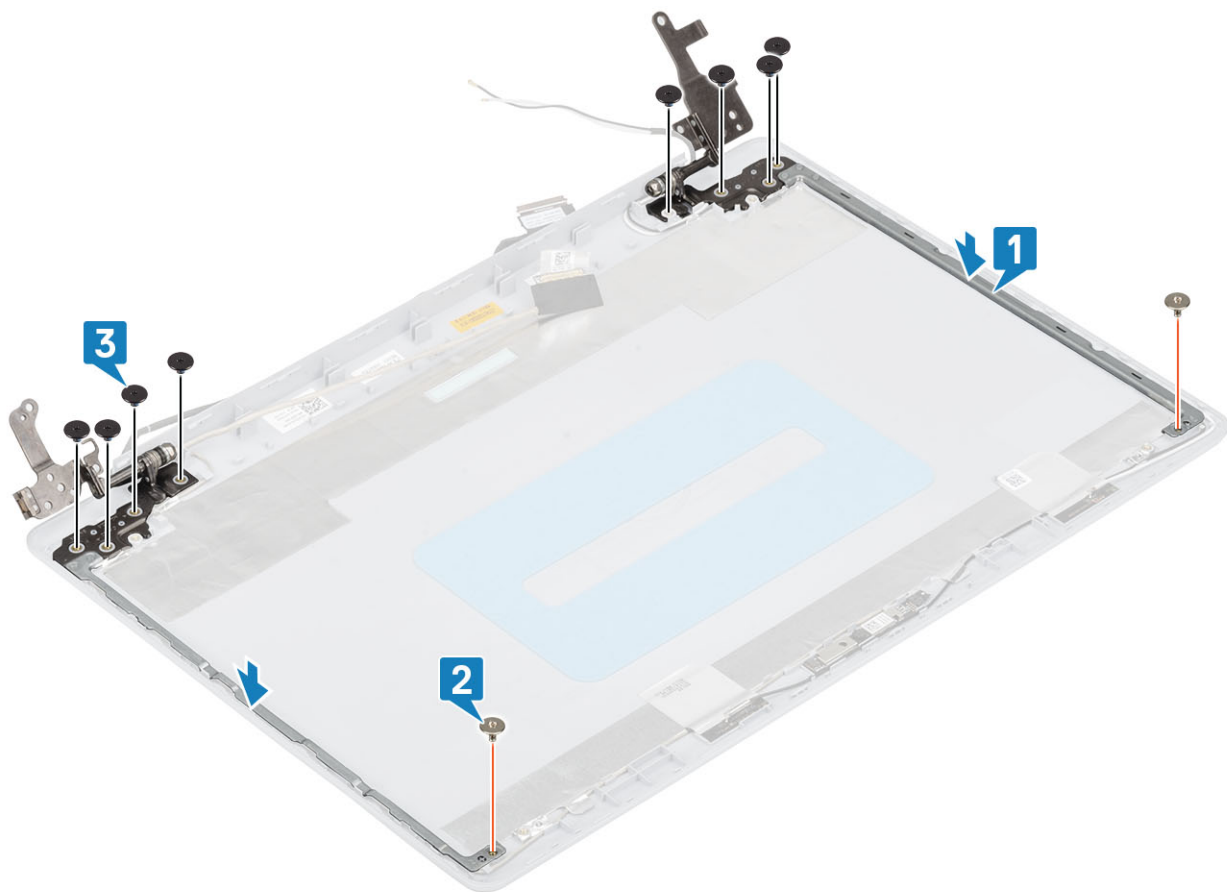

Neste trinn

1. Sett inn [skjermpanelet](#).
2. Sett inn [kameraet](#).
3. Sett på [skjermrammen](#).
4. Sett på [skjermenheten](#).
5. Sett inn den [optiske stasjonsenheten](#)
6. Sett inn [systemviften](#)
7. Sett inn [varmeavlederen](#)
8. Sett inn [SSD](#)
9. Sett inn [WLAN](#)
10. Sett inn [batteriet](#)
11. Sett på [bunndekselet](#).
12. Sett inn den [optiske stasjonsenheten](#)
13. Sett inn [SD-minnekortet](#)
14. Følg fremgangsmåten i [Etter at du har arbeidet inne i datamaskinen](#).

Skjermkabel

Fjerne skjermkabelen

Nødvendige forutsetninger

1. Følg fremgangsmåten i [Før du arbeider inne i datamaskinen](#).
2. Ta ut [SD-minnekortet](#)
3. Ta ut den [optiske stasjonsenheten](#).
4. Ta av [bunndekselet](#).

5. Ta ut batteriet
6. Ta ut WLAN
7. Ta ut SSD
8. Ta ut harddiskenheten
9. Ta ut systemviften
10. Ta ut varmeavlederen
11. Ta ut skjermenheten.
12. Ta av skjermrammen
13. Ta ut skjermpanelet.
14. Ta ut skjermhengslene.

Trinn

1. Koble kamerakabelen fra skjermens bakdeksel og antenneenheten [1].
2. Fjern den selvklebende tapen som fester kamerakabelen [2].
3. Ta ut kamerakabelen og skjermkabelen fra kabelføringene på skjermens bakdeksel og antenneenheten [3].

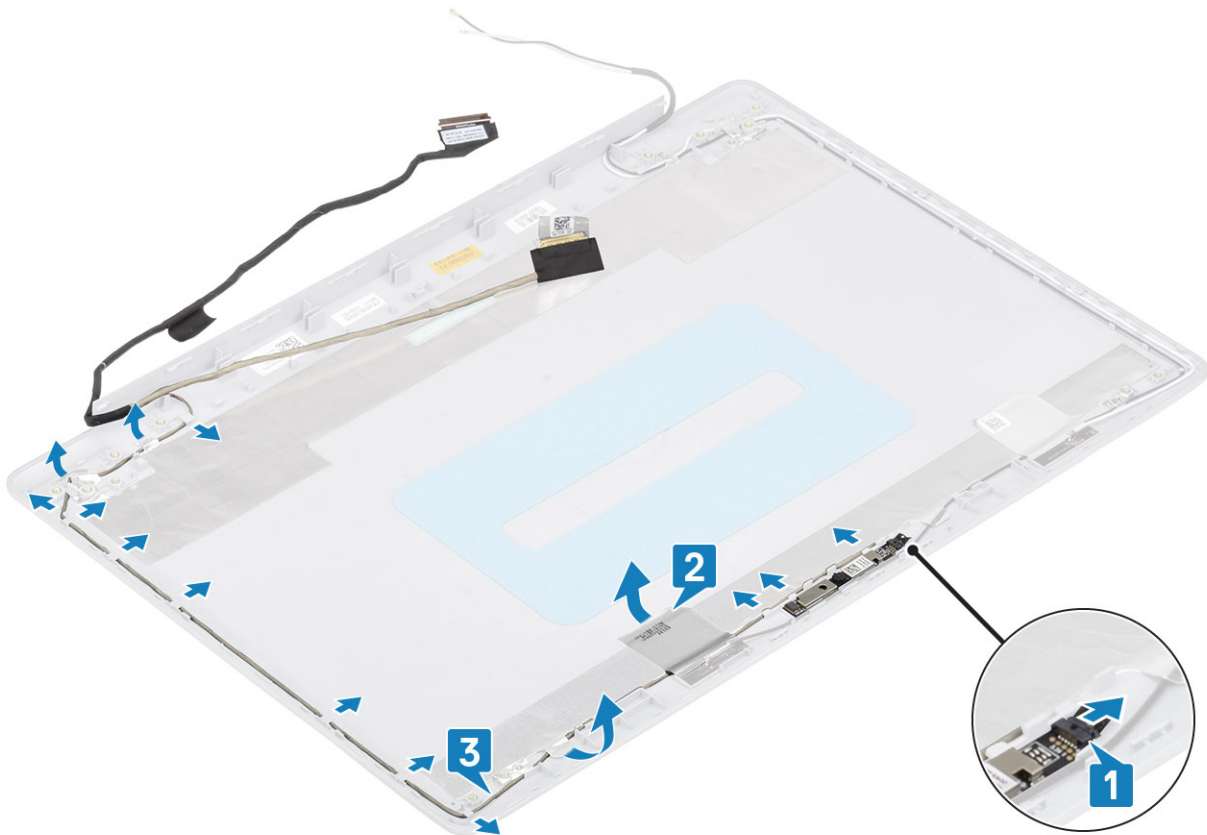

Sette inn skjermkabelen

Trinn

1. Før kamerakabelen gjennom kabelføringene på skjermens bakdeksel og antenneenheten [1].
2. Fest den selvklebende tapen som fester kamerakabelen [2].
3. Koble kamerakabelen til skjermens bakdeksel og antenneenheten [3].

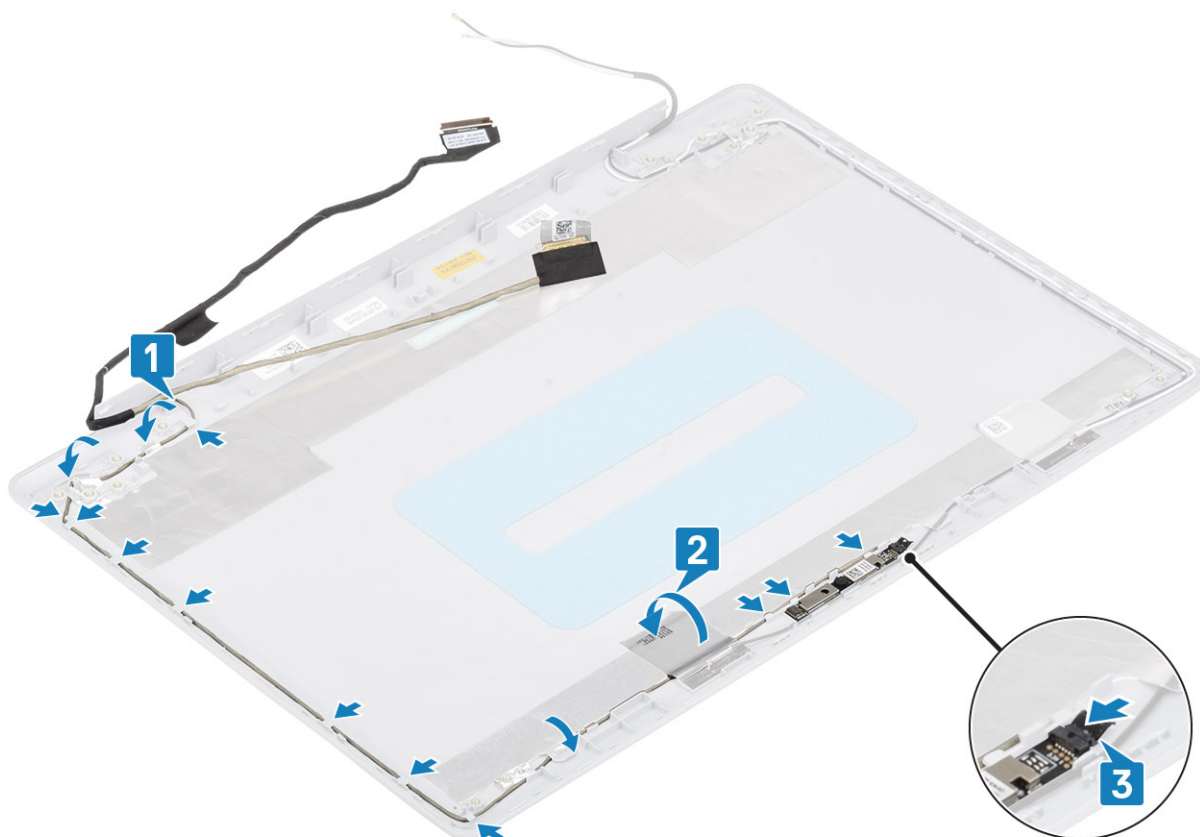

Neste trinn

1. Sett inn [skjermhengslene](#).
2. Sett inn [skjermpanelet](#).
3. Sett på [skjermrammen](#).
4. Sett på [skjermenheten](#).
5. Sett inn den [optiske stasjonsenheten](#)
6. Sett inn [systemviften](#)
7. Sett inn [varmeavlederen](#)
8. Sett inn [SSD](#)
9. Sett inn [WLAN](#)
10. Sett inn [batteriet](#)
11. Sett på [bunndekselet](#).
12. Sett inn den [optiske stasjonsenheten](#)
13. Sett inn [SD-minnekortet](#)
14. Følg fremgangsmåten i [Etter at du har arbeidet inne i datamaskinen](#).

Skjermens bakdeksel og antenneenhet

Ta av skjermens bakdeksel

Nødvendige forutsetninger

1. Følg prosedyren i [Før du arbeider inne i datamaskinen](#).
2. Ta ut [SD-minnekortet](#)
3. Ta ut den [optiske stasjonsenheten](#).
4. Ta av [bunndekselet](#).
5. Ta ut [batteriet](#)

6. Ta ut [WLAN](#)
7. Ta ut [SSD](#)
8. Ta ut [harddiskenheten](#)
9. Ta ut [systemviften](#)
10. Ta ut [varmeavlederen](#)
11. Ta ut [skjermenheten](#).
12. Ta av [skjermrammen](#).
13. Ta ut [kameraet](#).
14. Ta ut [skjermpanelet](#).
15. Ta ut [skjermhengslene](#).
16. Ta ut [skjermkabelen](#).

Om denne oppgaven

Når du har utført alle foregående trinn, står du igjen med skjermens bakdeksel.

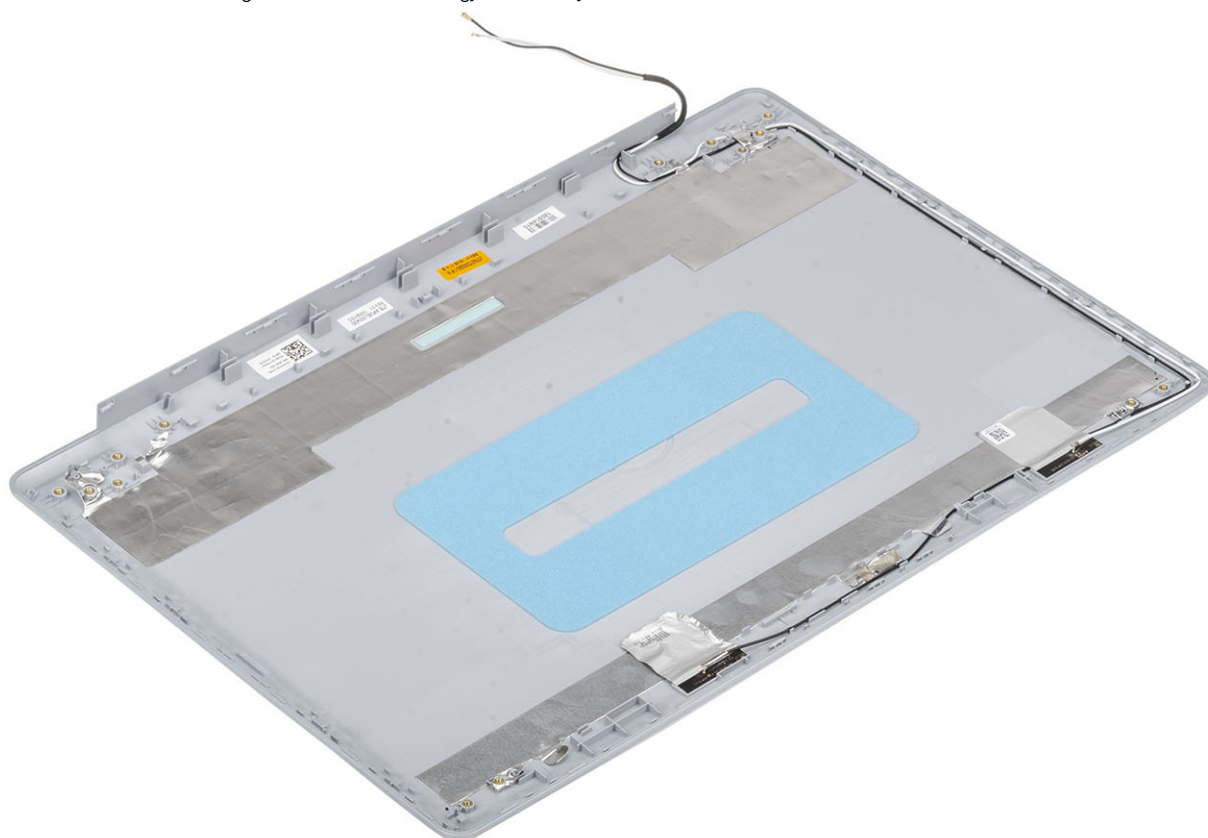

Installing the display back-cover (Sette inn skjermens bakdeksel)

Om denne oppgaven

Sett skjermens bakdeksel på et rent og jevnt underlag.

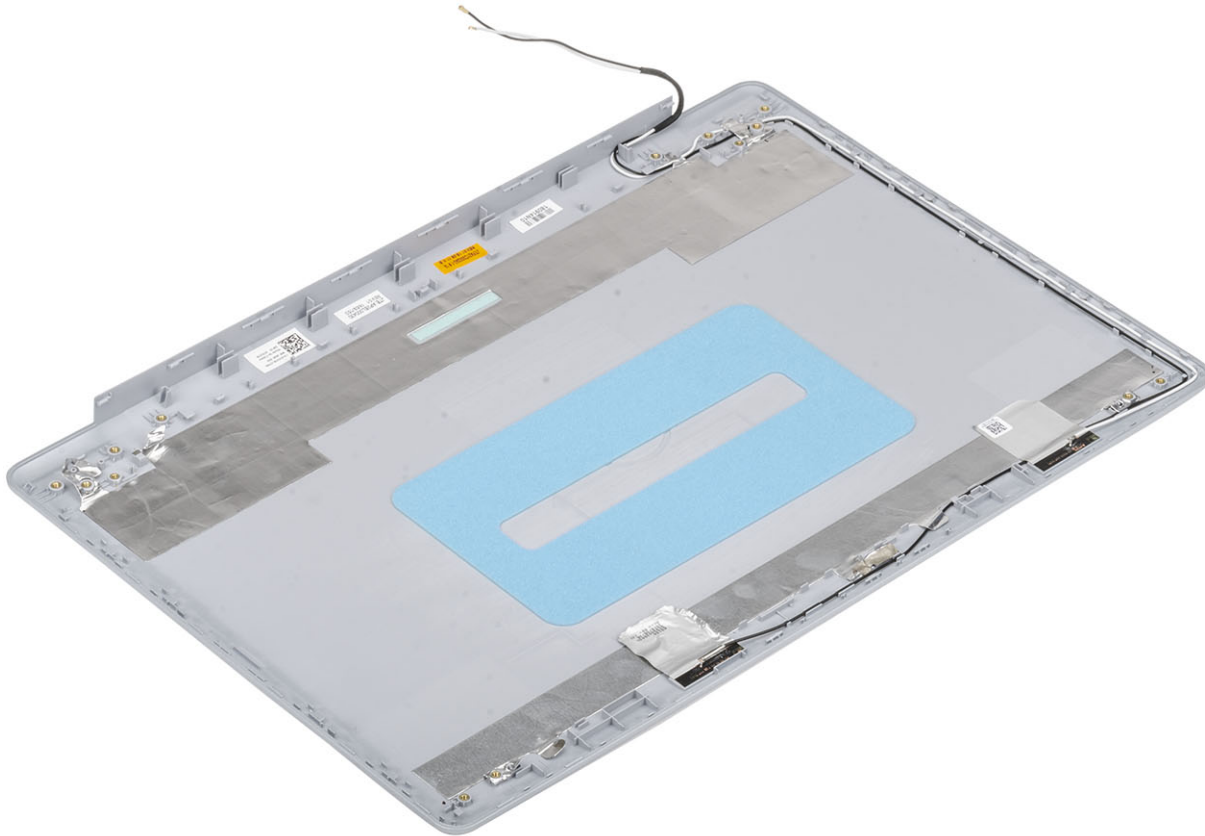

Neste trinn

1. Sett inn [skjermkabelen](#).
2. Sett inn [skjermhengslene](#).
3. Sett inn [skjermpanelet](#).
4. Sett inn [kameraet](#).
5. Sett på [skjermrammen](#).
6. Sett på [skjermenheten](#).
7. Sett inn [harddiskenheten](#)
8. Sett inn [systemviften](#)
9. Sett inn [varmeavlederen](#)
10. Sett inn [SSD](#)
11. Sett inn [WLAN](#)
12. Sett inn [batteriet](#)
13. Sett på [bunndekselet](#).
14. Sett inn den [optiske stasjonsenheten](#)
15. Sett inn [SD-minnekortet](#)
16. Følg fremgangsmåten i [etter at du har arbeidet inne i datamaskinen](#).

Palm-rest and keyboard assembly (Håndleddstøtte og tastaturenhhet)

Removing the palmrest and keyboard assembly (Ta ut håndleddstøtten og tastaturenheten)

Nødvendige forutsetninger

1. Følg prosedyren i [Før du arbeider inne i datamaskinen](#).
2. Ta ut [SD-minnekortet](#).
3. Ta ut den [optiske stasjonsenheten](#).
4. Ta av [bunndekselet](#).
5. Ta ut [batteriet](#).
6. Ta ut [minnet](#).
7. Ta ut [WLAN](#).
8. Ta ut [SSD](#).
9. Ta ut [høytalerne](#).
10. Ta ut [knappcellebatteriet](#).
11. Ta ut [harddiskenheten](#).
12. Ta ut [systemviften](#).
13. Ta ut [varmeavlederen](#).
14. Ta ut [VGA-tilleggs kortet](#).
15. Ta ut [I/O kortet](#).
16. Ta ut [styreplaten](#).
17. Ta ut [skjermenheten](#).
18. Ta ut [strømknappkortet](#).
19. Ta ut [strømknappen med fingeravtrykkleseren](#).
20. Ta ut [skjermhengslene](#).
21. Ta ut [strømadapterporten](#).
22. Ta ut [hovedkortet](#).

Om denne oppgaven

Når du har utført alle foregående trinn, står du igjen med håndleddstøtten og tastaturenheten.

 **MERK** Du kan ta ut hovedkortet, og sette det inn sammen med varmeavlederen som fortsatt er festet.



Feilsøking

Enhanced Pre-Boot System Assessment (ePSA)-diagnostikk

Om denne oppgaven

ePSA-diagnostikk (også kjent som systemdiagnostikk) utfører en fullstendig kontroll av maskinvaren. ePSA er innebygd BIOS, og startes internt av BIOS. Den innebygde systemdiagnostikken gir flere alternativer for bestemte enheter eller enhetsgrupper eller enheter som gjør at du kan:

- Kjøre testene automatisk eller i et interaktivt modus
- Repetere testene
- Vise eller lagre testresultatene
- Utføre grundige tester for å introdusere flere testalternativer, som kan gi mer informasjon om enheten(e) med problemer
- Se på statusmeldinger som informerer deg om testene blir utført vellykket
- Se på feilmeldinger som informerer deg om problemer som oppstod under testing

ⓘ MERK Noen av testene for bestemte enheter krever brukermedvirkning. Sørg for at du alltid er ved datamaskinen når du utfører diagnostikktestene.

Kjøre ePSA-diagnostikk

Trinn

1. Slå på datamaskinen.
2. Når datamaskinen starter opp, må du trykke på F12 når du ser Dell-logoen.
3. På oppstartsmenyen må du velge alternativet **Diagnostics (diagnostikk)**.
4. Klikk på pilen nederst i venstre hjørne. Diagnostikkforsiden vises.
5. Klikk på pilen nederst i høyre hjørne for å gå til sideoversikten. Elementene oppdages, er oppført.
6. Hvis du ønske å kjøre diagnostiske tester på en spesiell enhet, må du trykke på Esc, og klikke på **Yes (Ja)** for å stoppe den diagnostiske testen.
7. Velg deretter enheten på venstre pane og klikk deretter **Run Tests (kjør tester)**.
8. Hvis det er noen problemer, vises feilkodene. Noter deg feilkoden og valideringsnummeret og ta kontakt med Dell.

Systemets diagnoselamper

Batteristatuslampe

Indikerer strøm- og batteriladestatus

Lyser hvit - Strømadapteren er koblet til, og batteriet er mer enn 5 % ladet.

Gult - Datamaskinen kjører på batteri, og batteriet er mindre enn 5 % ladet.

Off (Av)

- Strømadapteren er koblet til og batteriet er fulladet.
- Datamaskinen kjører på batteri, og batteriet er mer enn 5% ladet.
- Datamaskinen er i hvilemodus, dvalemodus eller slått av.

Strøm og batteri-statuslampen blinker gult sammen med pipekoder som indikerer feil.

For eksempel, strøm og batteristatuslampen blinker gult to ganger etterfulgt av en pause, og deretter blinker hvitt tre ganger etterfulgt av en pause. Dette 2,3 mønsteret fortsetter til datamaskinen er slått av som indikerer at ingen minne eller RAM er oppdaget.

Følgende tabell viser de forskjellige strøm- og batteri-statuslampemønstre og tilhørende problemer.

Tabell 4. LED-koder

Lyskoder for diagnostikk	Problembeskrivelse
2,1	Prosesorfeil
2,2	Hovedkort: Feil på BIOS eller ROM (skrivebeskyttet minne)
2,3	Oppdaget ikke minne eller RAM (Random-Access Memory)
2,4	Feil på minne eller RAM (Random-Access Memory)
2,5	Ugyldig minne som er installert
2,6	Feil på hovedkort eller brikkesett
2,7	Feil på skjermen
2,8	Feil på LCD-strømskinne Sett inn hovedkortet.
3,1	Feil på knappcellebatteri
3,2	Feil på PCI eller videokort/brikke
3,3	Gjenopprettingsbilde ikke funnet
3,4	Gjenopprettingsbilde funnet, men ugyldig
3,5	Feil på strømskinne
3,6	Ufullstendig system-BIOS-flash
3,7	Feil på styringsmotor (ME)

Statuslampe for kamera: Indikerer om kameraet er i bruk.

- Lyser hvit - kameraet er i bruk.
- Av - Kameraet er ikke i bruk.

Caps Lock status lys: Indikerer om Caps Lock er aktivert eller deaktivert.

- Lyser hvit - Caps Lock er aktivert.
- Av - Caps Lock deaktivert.

Oppdatere BIOS (USB-nøkkel)

Trinn

1. Følg fremgangsmåten fra trinn 1 til trinn 7 i "Oppdatere BIOS" for å laste ned den nyeste konfigurasjonsprogramfilen for BIOS.
2. Opprett en oppstartbar USB-stasjon. Hvis du vil ha mer informasjon om bruk av Dell Update, kan du se kunnskapsbasert artikkel [SLN143196](https://www.dell.com/support/sln/143196) på www.dell.com/support.
3. Kopier konfigurasjonsprogramfilen for BIOS til en oppstartbar USB-stasjon.
4. Koble den oppstartbare USB-stasjonen til datamaskinen som trenger BIOS-oppdatering.
5. Start datamaskinen på nytt og trykk **F12** når Dell-logoen vises på skjermen.
6. Oppstart til USB-stasjonen fra **menyen for engangsoppstart**.
7. Skriv inn filnavnet til konfigurasjonsprogrammet for BIOS, og trykk på **Enter**.
8. **BIOS-oppdateringsverktøyet** vises. Følg anvisningene på skjermen for å fullføre BIOS-oppdateringen.

Flash-oppdatere BIOS

Om denne oppgaven

Det kan være nødvendig å oppdatere BIOS når en oppdatering er tilgjengelig eller når du tar ut hovedkortet.

Følg disse trinnene for å oppdatere BIOS:

Trinn

1. Slå på datamaskinen.
2. Gå til www.dell.com/support.
3. Klikk på **Product Support (Produktstøtte)**, oppgi servicekoden til datamaskinen, og klikk på **Submit (Send)**.
 **MERK** Hvis du ikke har datamaskinens servicekode, kan du bruke funksjonen automatisk påvisning eller manuelt søk etter datamaskinmodellen.
4. Klikk på **Drivers & downloads (Drivere og nedlastinger) > Find it myself (Finn det selv)**.
5. Velg operativsystemet som er installert på din datamaskin.
6. Bla nedover på siden, og utvid **BIOS**.
7. Klikk på **Download File (Last ned fil)** for å laste ned den siste versjonen av BIOS til datamaskinen.
8. Gå til mappen der du lagret BIOS-oppdateringsfilen etter at nedlastingen er ferdig.
9. Dobbeltklikk på ikonet til oppdateringsfilen for BIOSen, og følg veiledningen på skjermen.

Backup media and recovery options (Sikkerhetskopiering av medier og gjenopprettingsalternativer)

Det anbefales å opprette en gjenopprettingsstasjon for å feilsøke og løse problemer som kan oppstå med Windows. Dell foreslår flere alternativer for gjenoppretting av Windows-operativsystemet for Dell-datamaskinen. Hvis du vil ha mer informasjon, kan du se [Dells sikkerhetskopiering av medier og gjenopprettingsalternativer](#).

WiFi power cycle (WiFi-strømsyklus)

Om denne oppgaven

Hvis datamaskinen ikke får tilgang til Internett på grunn av WiFi-tilkoblingsproblemer, må det utføres en WiFi-strømsyklusprosedyre. Følgende prosedyre gir instruksjoner om hvordan du gjennomfører en WiFi-strømsyklus:

 **MERK** Noen Internett-tjenesteleverandører leverer en kombinasjonshet for modem/ruter.

Trinn

1. Slå av datamaskinen.
2. Slå av modemmet.
3. Slå av den trådløse rutereren.
4. Vent i 30 sekunder.
5. Slå på den trådløse rutereren.
6. Slå på modemmet.
7. Slå på datamaskinen.

Frigjøre reststrøm

Om denne oppgaven

Reststrøm er overflødig statisk elektrisitet som blir værende i datamaskinen selv etter at den har vært slått av og batteriet har blitt fjernet. Følgende prosedyre gir instruksjoner om hvordan du frigjør reststrøm:

Trinn

1. Slå av datamaskinen.
2. Koble strømadapteren fra datamaskinen.
3. Trykk og hold inne strømknappen i 15 sekunder for å lede ut reststrøm.
4. Koble strømadapteren til datamaskinen.
5. Slå på datamaskinen.

Emner:

- [Kontakte Dell](#)

Kontakte Dell

Nødvendige forutsetninger

 **MERK** Hvis du ikke har en aktiv Internett-tilkobling, kan du finne kontaktinformasjon på fakturaen, følgeseddelen, regningen eller i Dells produktkatalog.

Om denne oppgaven

Dell tilbyr flere nettbaserte og telefonbaserte støtte- og servicealternativer. Tilgjengeligheten varierer etter land og produkt. Det kan hende at enkelte tjenester ikke er tilgjengelige i ditt område. For å kontakte Dell for spørsmål om salg, teknisk støtte eller kundeservice:

Trinn

1. Gå til **Dell.com/support**.
2. Velg din støttekategori.
3. Kontroller at land eller område stemmer i nedtrekksmenyen **Choose A Country/Region (Velg et land/område)** nederst på siden.
4. Velg ønsket tjenestetype eller kundestøttetype basert på de behovene du har.