

Dell Vostro 3580

Manuale di servizio



Messaggi di N.B., Attenzione e Avvertenza

 **N.B.:** un messaggio N.B. (Nota Bene) indica informazioni importanti che contribuiscono a migliorare l'utilizzo del prodotto.

 **ATTENZIONE:** un messaggio di ATTENZIONE evidenzia la possibilità che si verifichi un danno all'hardware o una perdita di dati ed indica come evitare il problema.

 **AVVERTENZA:** un messaggio di AVVERTENZA evidenzia un potenziale rischio di danni alla proprietà, lesioni personali o morte.

© 2019 Dell Inc. o sue sussidiarie. Tutti i diritti riservati. Dell, EMC e gli altri marchi sono marchi commerciali di Dell Inc. o delle sue sussidiarie. Gli altri marchi possono essere marchi dei rispettivi proprietari.

1 Interventi sui componenti del computer	6
Istruzioni di sicurezza.....	6
Spegnimento del computer - Windows 10.....	6
Prima di intervenire sui componenti interni del computer.....	7
Dopo aver effettuato interventi sui componenti interni del computer.....	7
2 Tecnologia e componenti	8
DDR4.....	8
HDMI 1.4.....	9
Funzionalità USB.....	10
Memoria Intel Optane.....	11
Abilitazione della memoria Intel Optane.....	12
Disabilitazione della memoria Intel Optane.....	12
3 Rimozione e installazione dei componenti	13
Strumenti consigliati.....	13
Elenco viti.....	13
Scheda Micro Secure Digital.....	14
Rimozione della scheda Micro Secure Digital.....	14
Installazione della scheda Micro Secure Digital.....	15
Gruppo dell'unità ottica.....	16
Rimozione del gruppo dell'unità ottica.....	16
Installazione del gruppo dell'unità ottica.....	17
Coperchio della base.....	19
Rimozione del coperchio della base.....	19
Installazione del coperchio della base.....	20
Moduli di memoria.....	22
Rimozione del modulo di memoria.....	22
Installazione del modulo di memoria.....	22
Scheda WLAN.....	23
Rimozione della scheda WLAN.....	23
Installazione della scheda WLAN.....	24
Unità a stato solido/Intel Optane.....	25
Rimozione dell'unità a stato solido M.2 2230.....	25
Installazione dell'unità a stato solido M.2 2230.....	26
Rimozione dell'unità a stato solido M.2 2280 o memoria Intel Optane (opzionale).....	28
Installazione dell'unità a stato solido M.2 2280 o memoria Intel Optane (opzionale).....	28
Batteria a pulsante.....	29
Rimozione della batteria a bottone.....	29
Installazione della batteria a bottone.....	30
Batteria.....	31
Precauzioni per le batterie agli ioni di litio.....	31
Rimozione della batteria.....	32
Installazione della batteria.....	32

Disco rigido.....	33
Rimozione del gruppo del disco rigido.....	33
Installazione del gruppo del disco rigido.....	35
Ventola di sistema.....	37
Rimozione della ventola del sistema.....	37
Installazione della ventola di sistema.....	39
Dissipatore di calore.....	41
Rimozione del dissipatore di calore	41
Installazione del dissipatore di calore	41
Scheda secondaria VGA.....	42
Rimozione del cavo VGA.....	42
Installazione del cavo VGA.....	43
Altoparlanti.....	44
Rimozione degli altoparlanti.....	44
Installazione degli altoparlanti.....	45
Scheda di I/O.....	46
Rimozione della scheda di IO.....	46
Installazione della scheda di IO.....	48
Touchpad.....	49
Rimozione del gruppo del touchpad.....	49
Installazione del gruppo del touchpad.....	51
Gruppo dello schermo.....	53
Rimozione del gruppo dello schermo.....	53
Installazione del gruppo dello schermo.....	56
Scheda del pulsante di alimentazione.....	58
Rimozione della scheda del pulsante di alimentazione.....	58
Installazione della scheda del pulsante di alimentazione.....	59
Scheda di sistema.....	59
Rimozione della scheda di sistema.....	59
Installazione della scheda di sistema.....	63
Pulsante di alimentazione.....	66
Rimozione del pulsante di alimentazione con lettore di impronte digitali.....	66
Installazione del pulsante di alimentazione con lettore di impronte digitali.....	67
Porta dell'adattatore di alimentazione.....	68
Rimozione della porta dell'adattatore di alimentazione.....	68
Installazione della porta dell'adattatore di alimentazione.....	69
Cornice dello schermo.....	70
Rimozione della cornice dello schermo.....	70
Installazione del frontalino dello schermo.....	71
Fotocamera.....	72
Rimozione della fotocamera.....	72
Installazione della fotocamera.....	73
Pannello dello schermo.....	74
Rimozione del pannello dello schermo.....	74
Installazione del pannello dello schermo.....	76
Cardini dello schermo.....	78
Rimozione dei cardini dello schermo.....	78
Installazione dei cardini del display.....	79
Cavo dello schermo.....	80
Rimozione del cavo del display.....	80

Installazione del cavo del display.....	81
Gruppo del coperchio posteriore dello schermo e antenna.....	82
Rimozione del coperchio posteriore dello schermo.....	82
Installazione del coperchio posteriore dello schermo.....	84
Gruppo del supporto per i polsi e tastiera.....	85
Rimozione del gruppo supporto per i polsi e tastiera.....	85
4 Risoluzione dei problemi.....	87
Diagnostica avanzata della valutazione del sistema di pre-avvio (ePSA).....	87
Esecuzione diagnostica ePSA.....	87
Indicatori di diagnostica di sistema.....	87
Aggiornamento del BIOS (chiavetta USB).....	88
Aggiornamento del BIOS.....	89
Opzioni di supporti di backup e ripristino.....	89
Ciclo di alimentazione WiFi.....	89
Rilascio dell'energia residua.....	89
5 Come ottenere assistenza.....	91
Come contattare Dell.....	91

Interventi sui componenti del computer

Istruzioni di sicurezza

Prerequisiti

Utilizzare le seguenti istruzioni di sicurezza per proteggere il computer da danni potenziali e per garantire la propria sicurezza personale. Ogni procedura inclusa in questo documento presuppone che esistano le seguenti condizioni:

- sono state lette le informazioni sulla sicurezza fornite assieme al computer.
- Un componente può essere sostituito o, se acquistato separatamente, installato prima di eseguire la procedura di rimozione seguendo l'ordine inverso.

Informazioni su questa attività

ⓘ **N.B.:** Scollegare tutte le fonti di alimentazione prima di aprire il coperchio o i pannelli del computer. Dopo aver terminato gli interventi sui componenti interni del computer, ricollocare tutti i coperchi, i pannelli e le viti prima di collegare la fonte di alimentazione.

⚠ **AVVERTENZA:** Prima di effettuare interventi sui componenti interni, leggere le informazioni sulla sicurezza fornite assieme al computer. Per ulteriori informazioni sulle best practice relative alla protezione, consultare la [home page sulla conformità alle normative vigenti](#)

⚠ **ATTENZIONE:** Molte riparazioni possono solo essere effettuate da un tecnico dell'assistenza qualificato. L'utente può solo eseguire la risoluzione dei problemi e riparazioni semplici, come quelle autorizzate nella documentazione del prodotto oppure come da istruzioni del servizio in linea o telefonico, o dal team del supporto. I danni dovuti alla manutenzione non autorizzata da Dell non sono coperti dalla garanzia. Leggere e seguire le istruzioni di sicurezza fornite insieme al prodotto.

⚠ **ATTENZIONE:** Per evitare eventuali scariche elettrostatiche, scaricare a terra l'elettricità statica del corpo utilizzando una fascetta da polso per la messa a terra o toccando a intervalli regolari una superficie metallica non verniciata mentre, allo stesso tempo, si tocca un connettore sul retro del computer.

⚠ **ATTENZIONE:** Maneggiare i componenti e le schede con cura. Non toccare i componenti o i contatti su una scheda. Tenere una scheda dai bordi o dal supporto di montaggio in metallo. Tenere un componente come ad esempio un processore dai bordi non dai piedini.

⚠ **ATTENZIONE:** Quando si scollega un cavo, tirare il connettore o la linguetta di tiramento, non il cavo stesso. Alcuni cavi sono dotati di connettore con linguette di bloccaggio. Se si scollega questo tipo di cavo, premere sulle linguette di blocco prima di scollegare il cavo. Mentre si separano i connettori, mantenerli allineati per evitare di piegare i piedini. Inoltre, prima di collegare un cavo, accertarsi che entrambi i connettori siano allineati e orientati in modo corretto.



ⓘ **N.B.:** Il colore del computer e di alcuni componenti potrebbe apparire diverso da quello mostrato in questo documento.

Spegnimento del computer - Windows 10

Informazioni su questa attività

⚠ **ATTENZIONE:** Per evitare la perdita di dati, salvare e chiudere i file aperti e uscire dai programmi in esecuzione prima di spegnere il computer o rimuovere il pannello laterale.

Procedura

1. Fare clic su o toccare l'.
2. Fare clic su o toccare l', quindi fare clic su o toccare **Arresta**.

i **N.B.:** Assicurarsi che il computer e tutte le periferiche collegate siano spenti. Se il computer e le periferiche collegate non si spengono automaticamente quando si arresta il sistema operativo, premere e tenere premuto il pulsante di alimentazione per circa 6 secondi.

Prima di intervenire sui componenti interni del computer

Informazioni su questa attività

Per evitare di danneggiare il computer, effettuare la seguente procedura prima di cominciare ad intervenire sui componenti interni del computer.

Procedura

1. Assicurarsi di seguire le [Istruzioni di sicurezza](#).
2. Assicurarsi che la superficie di lavoro sia piana e pulita per prevenire eventuali graffi al coperchio del computer.
3. Spegnerne il computer.
4. Scollegare dal computer tutti i cavi di rete.

⚠ ATTENZIONE: Per disconnettere un cavo di rete, scollegare prima il cavo dal computer, quindi dal dispositivo di rete.

5. Scollegare il computer e tutte le periferiche collegate dalle rispettive prese elettriche.
6. Tenere premuto il pulsante di alimentazione mentre il computer è scollegato, per mettere a terra la scheda di sistema.

i **N.B.:** Per evitare eventuali scariche elettrostatiche, scaricare a terra l'elettricità statica del corpo utilizzando una fascetta da polso per la messa a terra o toccando a intervalli regolari una superficie metallica non verniciata mentre, allo stesso tempo, si tocca un connettore sul retro del computer.

Dopo aver effettuato interventi sui componenti interni del computer

Informazioni su questa attività

Una volta completate le procedure di ricollocamento, assicurarsi di aver collegato tutti i dispositivi esterni, le schede e i cavi prima di accendere il computer.

Procedura

1. Collegare al computer tutti i cavi telefonici o di rete.

⚠ ATTENZIONE: Per collegare un cavo di rete, prima inserire il cavo nella periferica di rete, poi collegarlo al computer.

2. Collegare il computer e tutte le periferiche collegate alle rispettive prese elettriche.
3. Accendere il computer.
4. Se richiesto, verificare il corretto funzionamento del computer eseguendo la **Diagnostica ePSA**.

Tecnologia e componenti

ⓘ N.B.: Le istruzioni fornite in questa sezione sono applicabili ai computer forniti con sistema operativo Windows 10. Windows 10 è preinstallato in questo computer.

Argomenti:

- [DDR4](#)
- [HDMI 1.4](#)
- [Funzionalità USB](#)
- [Memoria Intel Optane](#)

DDR4

La memoria DDR4 (Double Data Rate di quarta generazione) succede alle tecnologie DDR2 e DDR3 con un processore più veloce e una capacità massima di 512 GB, rispetto ai 128 GB per DIMM della memoria DDR3. La memoria dinamica sincrona ad accesso casuale DDR4 è formulata in modo diverso rispetto alla memoria DDR e SDRAM, per impedire agli utenti di installare nel sistema il tipo di memoria sbagliato.

La memoria DDR4 richiede il 20% di energia in meno, o solo 1,2 volt, rispetto alla memoria DDR3, che richiede 1,5 Volt di corrente elettrica per funzionare. La memoria DDR4 supporta anche una nuova modalità di spegnimento, che consente al dispositivo host di andare in standby senza dover aggiornare la memoria. La modalità spegnimento ridurrà il consumo di energia in standby del 40-50%.

Dettagli sulla memoria DDR4

I moduli di memoria DDR3 e DDR4 presentano le lievi differenze descritte di seguito.

Differenza nella posizione della tacca

La posizione della tacca su un modulo DDR4 è diversa rispetto a un modulo DDR3. Entrambe le tacche si trovano sul bordo, ma sulla DDR4 la tacca è in una posizione leggermente diversa, per evitare che il modulo venga installato su una scheda o una piattaforma incompatibile.



Figura 1. Differenza nella posizione della tacca

Spessore superiore

I moduli DDR4 sono leggermente più spessi rispetto ai moduli DDR3, per alloggiare più livelli di segnale.

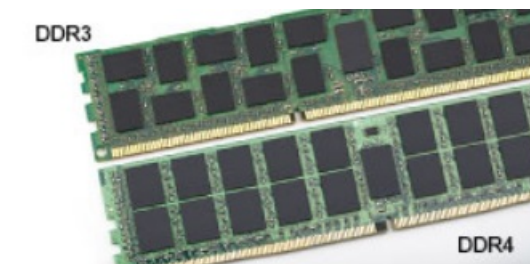

Figura 2. Differenza di spessore

Bordo incurvato

I moduli DDR4 hanno un bordo incurvato indicano che facilita l'inserimento e allevia la pressione sul PCB durante l'installazione della memoria.



Figura 3. Bordo incurvato

Errori di memoria

Gli errori visualizzati sul sistema recano il codice ON-FLASH-FLASH o ON-FLASH-ON. Se tutti i moduli di memoria presentano errori, il display LCD non si accende. Per evitare errori della memoria, inserire moduli di risaputa compatibilità nei connettori della memoria presenti sulla parte inferiore del sistema o sotto la tastiera, come in alcuni sistemi portatili.

Info **N.B.:** La memoria DDR4 è integrata nella scheda e non è un modulo DIMM sostituibile come mostrato e indicato.

HDMI 1.4

In questa sezione viene illustrata l'interfaccia HDMI 1.4, le sue funzionalità e i suoi vantaggi.

HDMI (High-Definition Multimedia Interface) è un'interfaccia audio/video interamente digitale e non compressa supportata a livello di settore. HDMI da da interfaccia tra qualsiasi origine audio/video digitale compatibile, ad esempio un lettore DVD, un ricevitore A/V o un dispositivo audio e/o monitor video digitale compatibile, ad esempio una TV digitale (DTV). Applicazioni per lettori DVD e TV HDMI. Il vantaggio principale è il ridotto numero di cavi e disposizioni di protezione dei contenuti. HDMI supporta con un unico cavo video standard, avanzati o ad alta definizione, oltre a contenuti audio digitali multicanale.

Info **N.B.:** L'HDMI 1.4 fornirà supporto per canale audio 5.1.

HDMI 1.4: funzionalità

- **Canale Ethernet HDMI** - Consente di incrementare la velocità della connessione di rete a un collegamento HDMI, permettendo agli utenti di sfruttare appieno i vantaggi dei propri dispositivi abilitati IP senza che sia necessario un cavo Ethernet separato
- **Canale di ritorno audio** - Consente a una TV con interfaccia HDMI e dotata di sintonizzatore integrato di inviare dati audio "upstream" a un sistema audio surround, senza che sia necessario un cavo audio separato
- **3D** - Consente di definire i protocolli input/output per i formati video 3D principali, preparando il terreno per veri e propri giochi e applicazioni di home theater 3D
- **Tipi di contenuto** - Consente di segnalare in tempo reale i tipi di contenuto tra i dispositivi di visualizzazione e quelli di sorgente, permettendo a una TV di ottimizzare le impostazioni d'immagine in base al tipo di contenuto
- **Spazi colore aggiuntivi** - Aggiunge il supporto per ulteriori modelli di colore utilizzati nella grafica e nella fotografia digitale.
- **Supporto 4K** - Consente di ottenere risoluzioni video superiori a 1080p, fornendo supporto agli schermi di nuova generazione in competizione con i sistemi di cinema digitale utilizzati in numerose sale cinematografiche commerciali
- **Connettore micro HDMI** - Un nuovo e più piccolo connettore per telefoni e altri dispositivi portatili, in grado di supportare video con risoluzione fino a 1080p
- **Sistema di connessione auto** - Nuovi cavi e connettori per i sistemi video all'interno dei veicoli, progettati per soddisfare le esigenze specifiche del settore automobilistico offrendo al contempo la qualità che caratterizza l'HD

Vantaggi dell'interfaccia HDMI

- La qualità HDMI trasmette audio e video digitali non compressi per la massima nitidezza d'immagine.
- L'HDMI fornisce la qualità e la funzionalità di un'interfaccia digitale a basso costo, supportando formati video non compressi in modo semplice e conveniente

- L'HDMI audio supporta diversi formati audio, dall'audio stereo standard al surround multicanale.
- L'interfaccia HDMI combina video e audio multicanale in un unico cavo, eliminando i costi, la complessità e il disordine che caratterizzano la molteplicità di cavi attualmente utilizzati nei sistemi AV
- L'interfaccia HDMI supporta la comunicazione tra la sorgente video (come ad esempio un lettore DVD) e la DTV, consentendo nuove funzionalità

Funzionalità USB

Lo standard USB (Universal Serial Bus) è stato introdotto nel 1996. Ha semplificato enormemente la connessione tra i computer host e le periferiche come mouse, tastiere, driver esterni e stampanti.

Diamo ora uno sguardo al processo di evoluzione dello USB facendo riferimento alla tabella riportata di seguito.

Tabella 1. Evoluzione dello USB

Tipo	Velocità di trasferimento dei dati	Categoria	Anno d'introduzione
USB 2.0	480 Mbps	Alta velocità	2000
USB 3.0/USB 3.1 Gen 1	5 Gbps	Super Speed	2010
USB 3.1 Gen 2	10 Gb/s	Super Speed	2013

USB 3.0/USB 3.1 Gen 1 (USB SuperSpeed)

Presente in circa 6 miliardi di dispositivi, per anni, la tecnologia USB 2.0 è rimasta saldamente radicata come interfaccia standard nel mondo dei PC; tuttavia, più aumentano la velocità dell'hardware e i requisiti della larghezza di banda, più cresce l'esigenza di una velocità sempre maggiore. USB 3.0/USB 3.1 Gen 1 finalmente risponde alle richieste dei consumatori, con una velocità teoricamente superiore di 10 volte rispetto alla tecnologia precedente. In breve, le caratteristiche della tecnologia USB 3.1 Gen 1 sono:

- Velocità di trasferimento maggiori (fino a 5 Gbps)
- Aumento della potenza massima di bus e maggiore assorbimento di corrente per meglio adattarsi ai dispositivi che richiedono una grande quantità di alimentazione
- Nuove funzioni di risparmio energetico
- Trasferimenti dati full duplex e supporto per le nuove tipologie di trasferimento
- Compatibilità USB 2.0
- Nuovi connettori e cavo

Gli argomenti seguenti rispondono ad alcune delle domande più frequenti riguardanti l'interfaccia USB 3.0/USB 3.1 Gen 1.



Velocità

Attualmente esistono 3 velocità definite dall'ultima specifica USB 3.0/3.1 Gen 1: SuperSpeed, HiSpeed e FullSpeed. La modalità SuperSpeed ha una velocità di trasferimento di 4,8 Gbps. La specifica conserva le modalità USB HiSpeed e FullSpeed, rispettivamente note come USB 2.0 e 1.1, ma queste modalità più lente funzionano comunque a 480 Mbps e 12 Mbps rispettivamente e vengono conservate per mantenere la compatibilità con le versioni precedenti.

L'interfaccia USB 3.0/USB 3.1 Gen 1 raggiunge prestazioni nettamente superiori grazie alle modifiche tecniche elencate di seguito:

- Un bus fisico aggiuntivo oltre il bus USB 2.0 esistente (fare riferimento alla figura riportata in basso).
- Il bus USB 2.0 era dotato in precedenza di quattro cavi (alimentazione, messa a terra e una coppia per i dati differenziali); il bus USB 3.0/USB 3.1 Gen 1 dispone di quattro cavi in più per due coppie di segnale differenziale (ricezione e trasmissione), per un totale di otto collegamenti nei connettori e nel cablaggio.
- USB 3.0/USB 3.1 Gen 1 utilizza l'interfaccia dati bidirezionale, anziché l'half-duplex della tecnologia USB 2.0. Ciò assicura un aumento in termini di larghezza di banda pari a 10 volte.



Con le sempre crescenti esigenze di oggi quanto al trasferimento dei dati di contenuti video ad alta definizione, la tecnologia USB 2.0 dei dispositivi di storage da interi terabyte, delle fotocamere digitali da sempre più megapixel e via dicendo può non essere abbastanza. Inoltre, nessuna connessione USB 2.0 potrà mai avvicinarsi a un throughput teorico di 480 Mbps, fermandosi a un valore di trasferimento massimo effettivo che si aggira intorno ai 320 Mbps (40 MB/s). Analogamente, le connessioni USB 3.0/USB 3.1 Gen 1 non arriveranno mai a 4,8 Gbps, quindi probabilmente si arriverà a una velocità massima reale di 400 MB/s. A questa velocità, la tecnologia USB 3.0/USB 3.1 Gen 1 è 10 volte migliore dello standard USB 2.0.

Applicazioni

USB 3.0/USB 3.1 Gen 1 apre a un maggior numero di dispositivi per migliorare l'esperienza generale. Se in passato i video USB erano a malapena accettabili (quanto a valori di risoluzione massima, latenza e compressione video), ora è facile immaginare che, con una larghezza di banda 5-10 volte superiore, le soluzioni video USB dovrebbero funzionare molto meglio. Il DVI a collegamento singolo richiede circa 2 Gbps di throughput. Se 480 Mbps erano limitativi, 5 Gbps sono più che promettenti. Con i 4,8 Gbps di velocità che promette, questo standard si farà strada in alcuni prodotti ai quali in passato la tecnologia USB era sconosciuta, come i sistemi di storage RAID esterno.

Di seguito sono elencati alcuni dei prodotti disponibili con tecnologia SuperSpeed USB 3.0/USB 3.1 Gen 1:

- Dischi rigidi esterni USB 3.0 /USB 3.1 Gen 1 per desktop
- Dischi rigidi USB 3.0/USB 3.1 Gen 1 portatili
- Dock e adattatori per unità USB 3.0/USB 3.1 Gen 1
- Lettori e unità Flash USB 3.0/USB 3.1 Gen 1
- Unità a stato solido USB 3.0/USB 3.1 Gen 1
- RAID USB 3.0/USB 3.1 Gen 1
- Unità multimediali ottiche
- Dispositivi multimediali
- Rete
- Hub e schede adattatore USB 3.0/USB 3.1 Gen 1

Compatibilità

La buona notizia è che la tecnologia USB 3.0/USB 3.1 Gen 1 è attentamente progettata per essere compatibile con l'interfaccia USB 2.0. Prima di tutto, se la tecnologia USB 3.0/USB 3.1 Gen 1 specifica nuove connessioni fisiche e quindi nuovi cavi che consentano di sfruttare la velocità superiore del nuovo protocollo, il connettore in sé mantiene la stessa forma rettangolare con i quattro contatti USB 2.0 nella stessa posizione di prima. I cavi USB 3.0/3.1 Gen 1 ospitano cinque nuove connessioni per trasportare e ricevere i dati trasmessi in modo indipendente, le quali entrano in contatto solo quando si è connessi a una connessione USB SuperSpeed appropriata.

Windows 10 prevede il supporto nativo dei controller USB 3.1 Gen 1 diversamente dalle versioni precedenti di Windows, che continuano a richiedere driver distinti per i controller USB 3.0/3.1 Gen 1.

Memoria Intel Optane

La memoria Intel Optane funge solo da acceleratore di storage. Non sostituisce né si aggiunge alla memoria (RAM) installata sul computer.

ⓘ N.B.: La memoria Intel Optane è supportata sui computer conformi ai seguenti requisiti:

- **Processore Intel Core i3/i5/i7 di settima generazione o successiva**
- **Windows 10 a 64 bit versione 1607 o successiva**
- **Driver per Intel Rapid Storage Technology versione 15.9.1.1018 o versione successiva**

Tabella 2. Specifiche della memoria Intel Optane

Funzione	Specifiche
Interfaccia	PCIe 3x2 NVMe 1.1
Connettore	Slot scheda M.2 (2230/2280)
Configurazioni supportate	<ul style="list-style-type: none"> • Processore Intel Core i3/i5/i7 di settima generazione o successiva • Windows 10 a 64 bit versione 1607 o successiva • Driver per Intel Rapid Storage Technology versione 15.9.1.1018 o versione successiva
Capacità	16 GB

Abilitazione della memoria Intel Optane

Procedura

1. Sulla barra delle applicazioni, fare clic sulla casella di ricerca, digitare **Intel Rapid Storage Technology**.
2. Fare clic su **Intel Rapid Storage Technology**.
3. Nella scheda **Status (Stato)** fare clic su **Enable (Abilita)** per abilitare la memoria Intel Optane.
4. Nella schermata di avviso selezionare un'unità veloce compatibile, quindi fare clic su **Yes (Sì)** per proseguire con l'abilitazione della memoria Intel Optane.
5. Fare clic su **Memoria Intel Optane memory > Reboot (Riavvia)** per abilitare la memoria Intel Optane.

N.B.: Per constatare pieni vantaggi in termini di prestazioni, dopo l'abilitazione potrebbe essere necessario avviare le applicazioni fino a tre volte.

Disabilitazione della memoria Intel Optane

Informazioni su questa attività

ATTENZIONE: Dopo la disabilitazione della memoria Intel Optane, non disinstallare il driver della tecnologia Intel Rapid Storage in quanto causerà un arresto anomalo con schermata blu. L'interfaccia utente di Intel Rapid Storage Technology può essere rimossa senza disinstallare il driver.

N.B.: La memoria Intel Optane deve essere disabilitata prima di rimuovere il dispositivo di storage SATA accelerato dalla memoria Intel Optane dal computer.

Procedura

1. Sulla barra delle applicazioni, fare clic sulla casella di ricerca, quindi digitare **Intel Rapid Storage Technology**.
2. Fare clic su **Intel Rapid Storage Technology**. Viene visualizzata la finestra **Intel Rapid Storage Technology**.
3. Nella scheda **Intel Optane memory (Memoria Intel Optane)**, fare clic su **Disable (Disabilita)** per disabilitare la memoria Intel Optane.
4. Fare clic su **Yes (Sì)** se si accetta l'avviso. Viene visualizzata la barra di avanzamento dell'operazione di disabilitazione.
5. Fare clic su **Reboot (Riavvia)** per completare la disabilitazione della memoria Intel Optane e riavviare il computer.

Rimozione e installazione dei componenti

Strumenti consigliati

Le procedure in questo documento possono richiedere i seguenti strumenti:











- Cacciavite Philips a croce n. 0
- Cacciavite a croce Philips #1
- Graffietto in plastica

ⓘ N.B.: Il cacciavite n. 0 è adatto alle viti 0-1, mentre il n. 1 è adatto alle viti 2-4.













Elenco viti

La tabella fornisce l'elenco delle viti utilizzate per fissare i diversi componenti .

Tabella 3. Elenco viti

Componente	Tipo di vite	Quantità	Immagine della vite
Gruppo unità ottica	M2x3		
supporto dell'unità ottica	M2x3	2	
Scheda del connettore dell'unità ottica	Vite a testa grande M2x2	1	
Coperchio della base	M2.5x7	6	
	M2x4	1	
	M2x2	2	
Batteria	M2x3	4	
	M2x3	4	
Da unità a stato solido a piastra termica	Vite a testa grande M2x2	1	
Unità a stato solido	M2x0.8x2.2	1	
Gruppo disco rigido	M2x3	4	
Supporto del disco rigido	M3x3	4	
Ventola di sistema	M2.5x5	3	

ⓘ N.B.: Il colore della vite può variare in base alla configurazione ordinata.

Componente	Tipo di vite	Quantità	Immagine della vite
Dissipatore di calore	M2x3	3	
Scheda secondaria VGA	M2x3	2	
scheda di I/O	M2x4	1	
Touchpad	M2x2	4	
Staffa del touchpad	M2x2	2	
Scheda del pulsante di alimentazione	Vite a testa grande M2x2	1	
Scheda di sistema	M2x4	1	
Pulsante di alimentazione con lettore di impronte digitali (opzionale)	Vite a testa grande M2x2	1	
Porta dell'adattatore di alimentazione	M2x3	1	
Pannello dello schermo	M2x2	4	
Cardini	M2.5x2.5	8	
	M2x2	2	
Staffa della scheda senza fili	M2x3	1	

Scheda Micro Secure Digital

Rimozione della scheda Micro Secure Digital

Prerequisiti

1. Seguire le procedure descritte in [Prima di effettuare gli interventi sui componenti interni del computer](#).

Procedura

1. Premere la scheda micro secure digital per rimuoverla dal computer.
2. Estrarre la scheda micro secure digital dal computer.



Installazione della scheda Micro Secure Digital

Procedura

1. Far scorrere la scheda Micro Secure Digital nel relativo slot finché non scatta in posizione.
2. Seguire le procedure descritte in [Dopo aver effettuato gli interventi sui componenti interni del computer.](#)



Gruppo dell'unità ottica

Rimozione del gruppo dell'unità ottica

Prerequisiti

1. Seguire le procedure descritte in [Prima di effettuare gli interventi sui componenti interni del computer](#).
2. Rimuovere la [scheda di memoria SD](#).

Procedura

1. Rimuovere la vite (M2x4) che fissa l'unità ottica al sistema [1].
2. Far scorrere l'unità ottica ed estrarla dal computer [2].



3. Rimuovere le due viti (M2x3) che fissano la staffa dell'unità ottica a quest'ultima [1].
4. Rimuovere il supporto dell'unità ottica da quest'ultima [2].

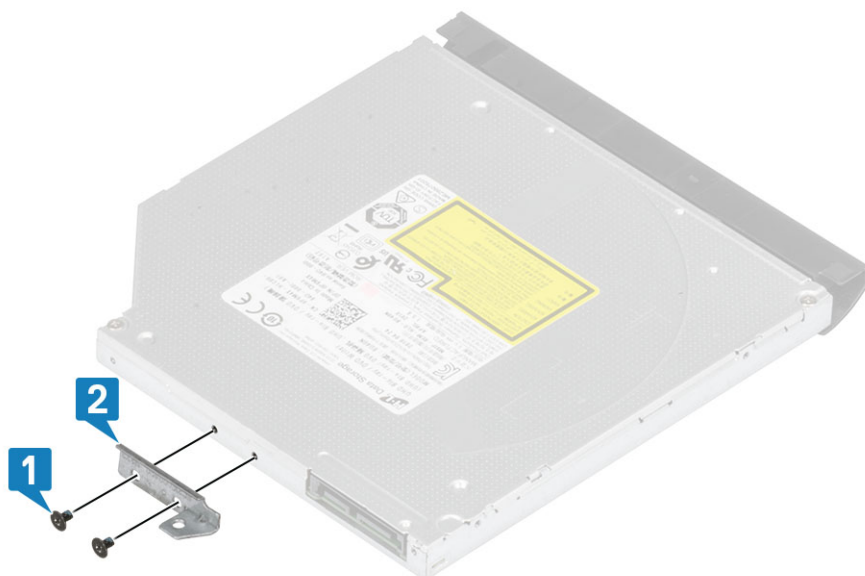

Installazione del gruppo dell'unità ottica

Procedura

1. Allineare la staffa dell'unità ottica ai fori delle viti sull'unità ottica [1].
2. Riposizionare le due viti (M2x3) che fissano la staffa dell'unità ottica a quest'ultima [2].

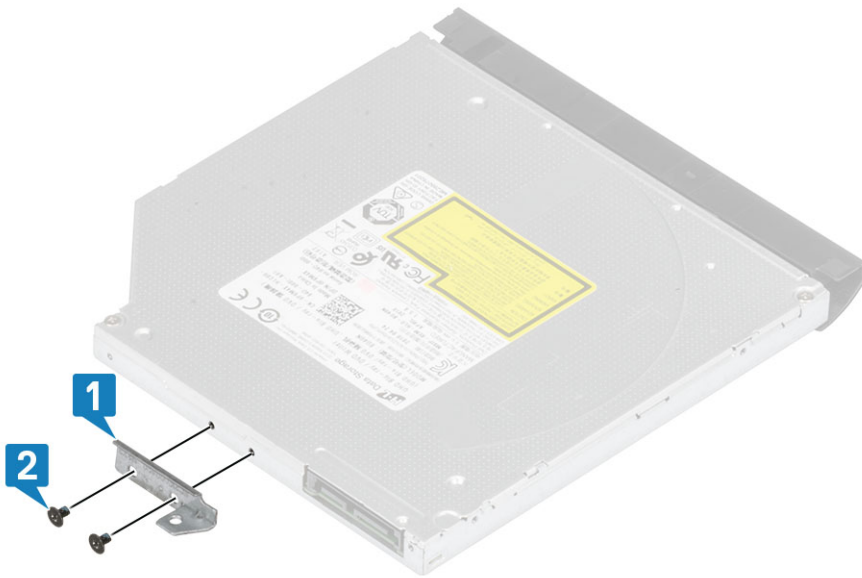

3. Inserire l'unità ottica nello slot finché non scatta in posizione [1].
4. Ricollocare la vite M2x4 che fissa l'unità ottica al sistema [2].



Fasi successive

1. Sostituire la [scheda di memoria SD](#)
2. Seguire le procedure descritte in [Dopo aver effettuato gli interventi sui componenti interni del computer.](#)

Coperchio della base

Rimozione del coperchio della base

Prerequisiti

1. Seguire le procedure descritte in [Prima di effettuare gli interventi sui componenti interni del computer](#).
2. Rimuovere la [scheda di memoria SD](#).
3. Rimuovere il [gruppo dell'unità ottica](#)

Procedura

1. Allentare le tre viti di fissaggio [1].
2. Rimuovere la vite M2x4, le due viti M2x2 e le 6 viti (M2.5x7) che fissano il coperchio della base al gruppo supporto per i polsi e tastiera [2, 3, 4].



3. Sollevare il coperchio della base dall'angolo superiore destro [1] e continuare ad aprire il lato destro del coperchio della base [2].
4. Sollevare il lato sinistro del coperchio della base e rimuoverlo dal sistema [3].

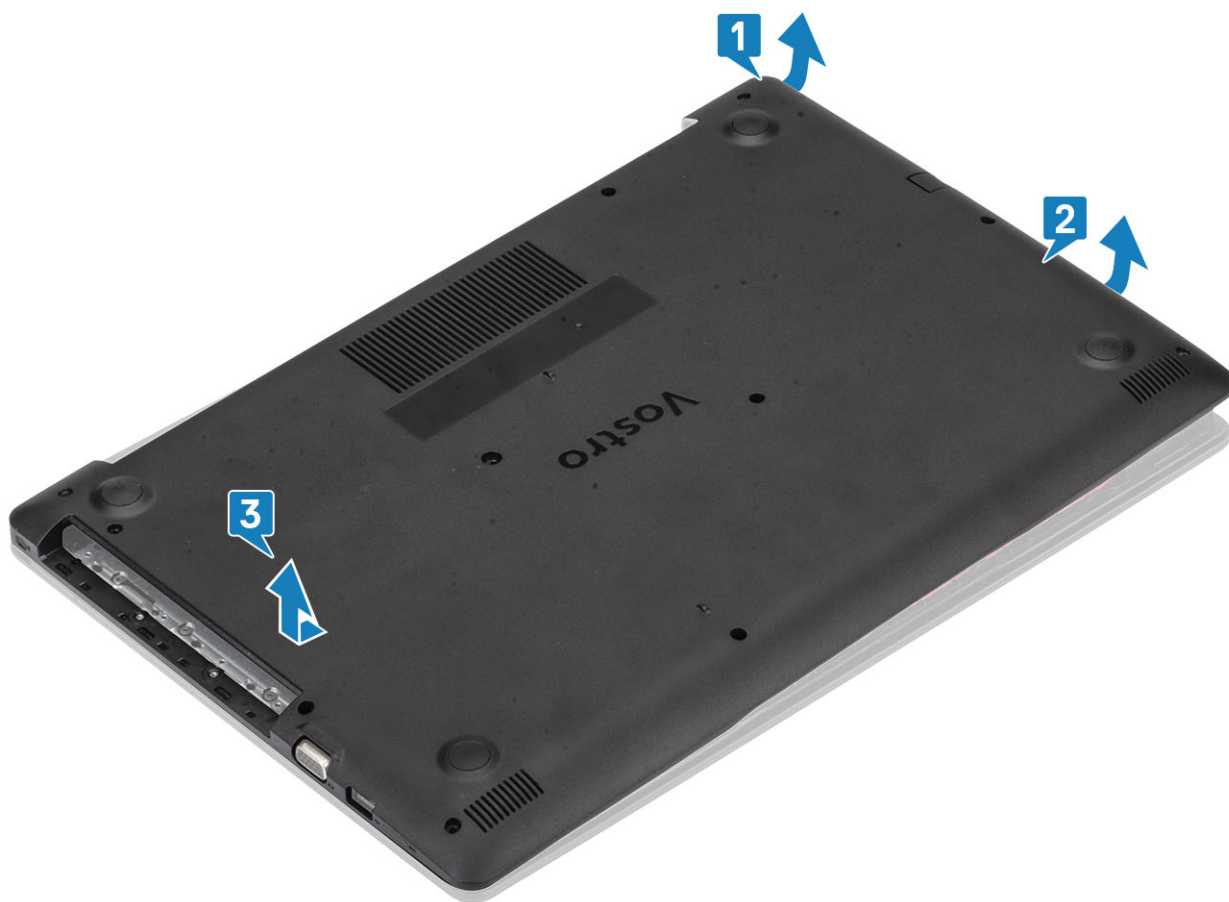

Installazione del coperchio della base

Procedura

1. Collocare il coperchio della base sul gruppo del supporto per i polsi e tastiera [1].
2. Premere sulla parte destra del coperchio della base fino a quando non scatta in posizione [2, 3].

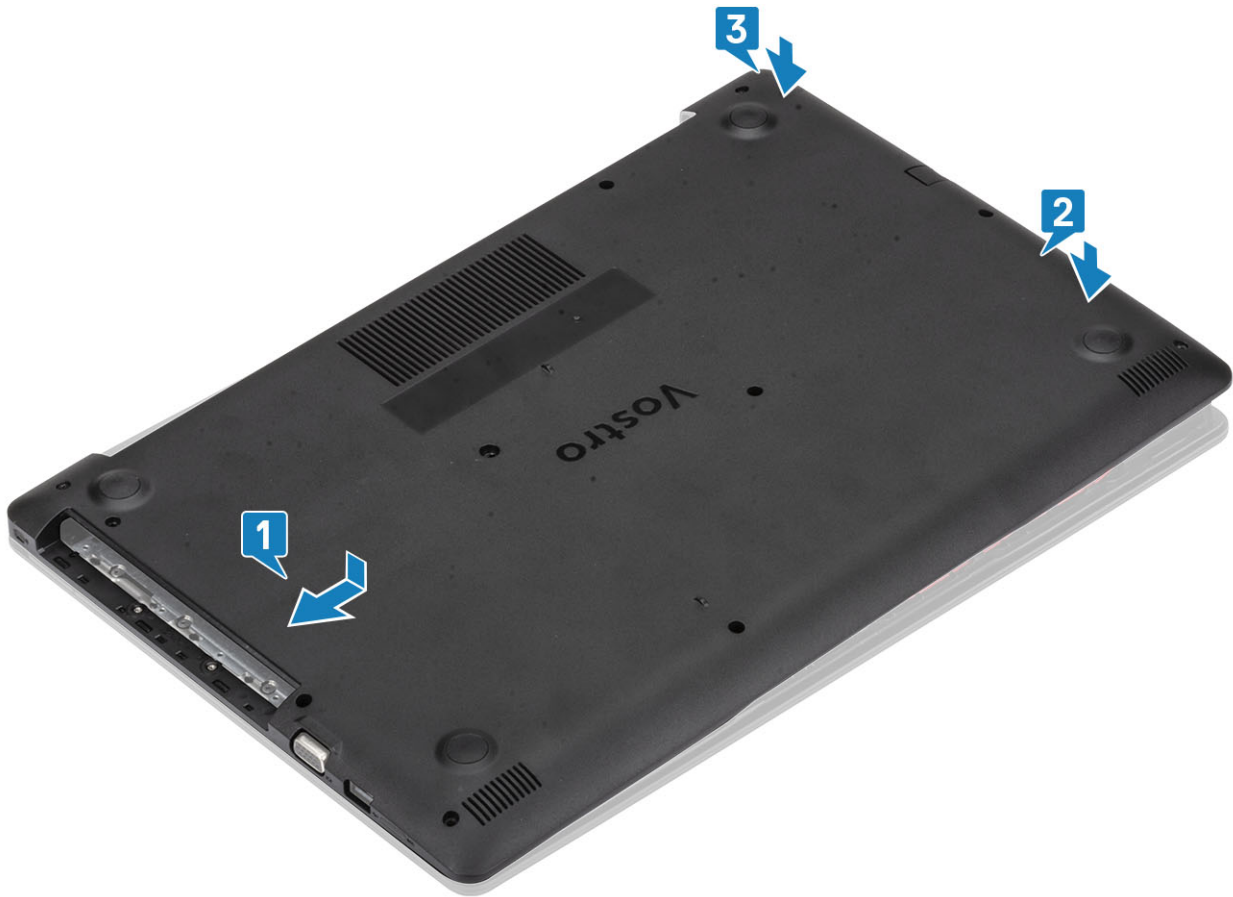

3. Serrare le tre viti di fissaggio e ricollocare la vite (M2x4) che fissa il coperchio della base al gruppo del supporto per i polsi e tastiera [1, 2].
4. Rimuovere le 2 viti M2x2 e le 6 viti (M2.5x7) che fissano il coperchio della base al gruppo supporto per i polsi e tastiera [3, 4].



Fasi successive

1. Ricollocare il [gruppo dell'unità ottica](#)
2. Sostituire la [scheda di memoria SD](#)
3. Seguire le procedure descritte in [Dopo aver effettuato gli interventi sui componenti interni del computer](#).

Moduli di memoria

Rimozione del modulo di memoria

Prerequisiti

1. Seguire le procedure descritte in [Prima di effettuare gli interventi sui componenti interni del computer](#).
2. Rimuovere la [scheda di memoria SD](#).
3. Rimuovere il [gruppo dell'unità ottica](#)
4. Rimuovere il [coperchio della base](#).
5. Scollegare il cavo [della batteria](#) dal connettore sulla scheda di sistema.

Procedura

1. Tirare i fermagli che fissano il modulo di memoria finché quest'ultimo non si solleva [1].
2. Rimuovere il modulo di memoria dallo slot corrispondente [2].

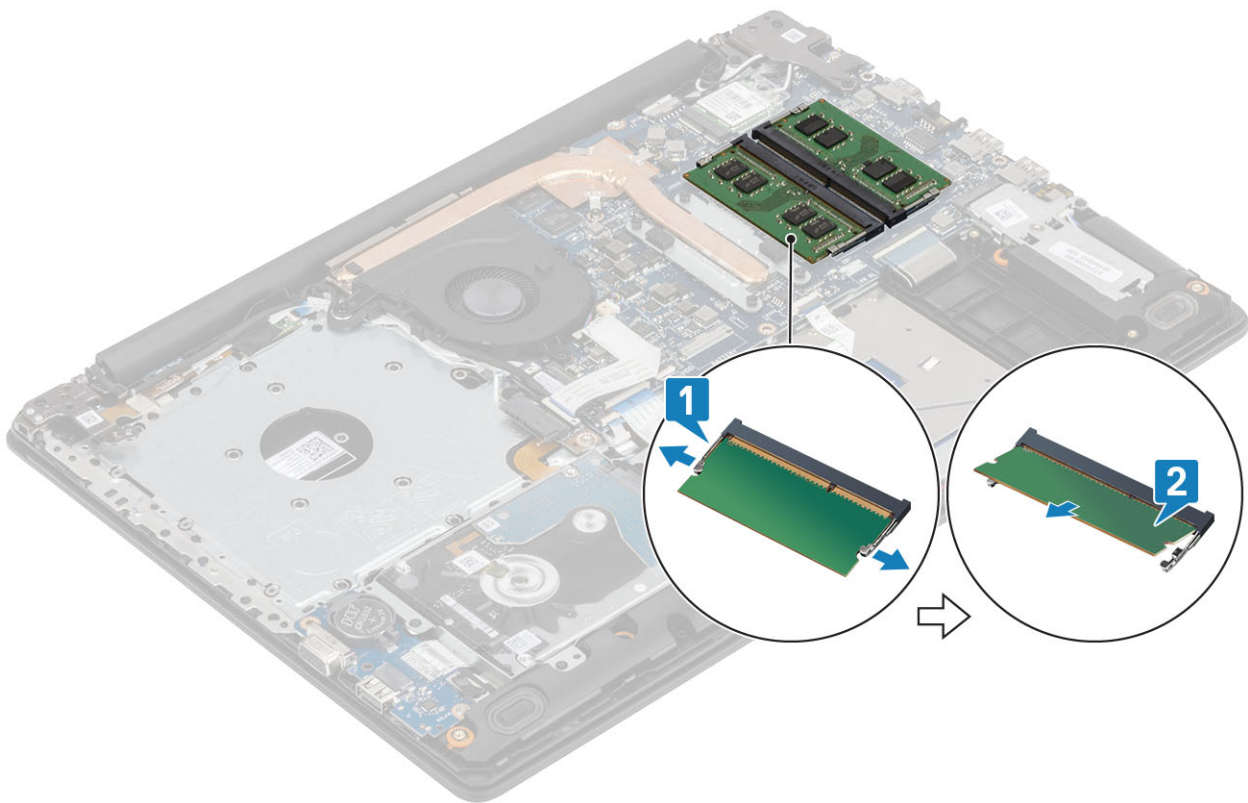

Installazione del modulo di memoria

Procedura

1. Allineare la tacca sul modulo di memoria con la linguetta sul relativo slot.
2. Far scorrere saldamente il modulo di memoria nell'alloggiamento con un'angolazione [1].
3. Premere il modulo di memoria verso il basso finché i fermagli non scattano [2].

N.B.: Se non si sente lo scatto, rimuovere il modulo di memoria e reinstallarlo.

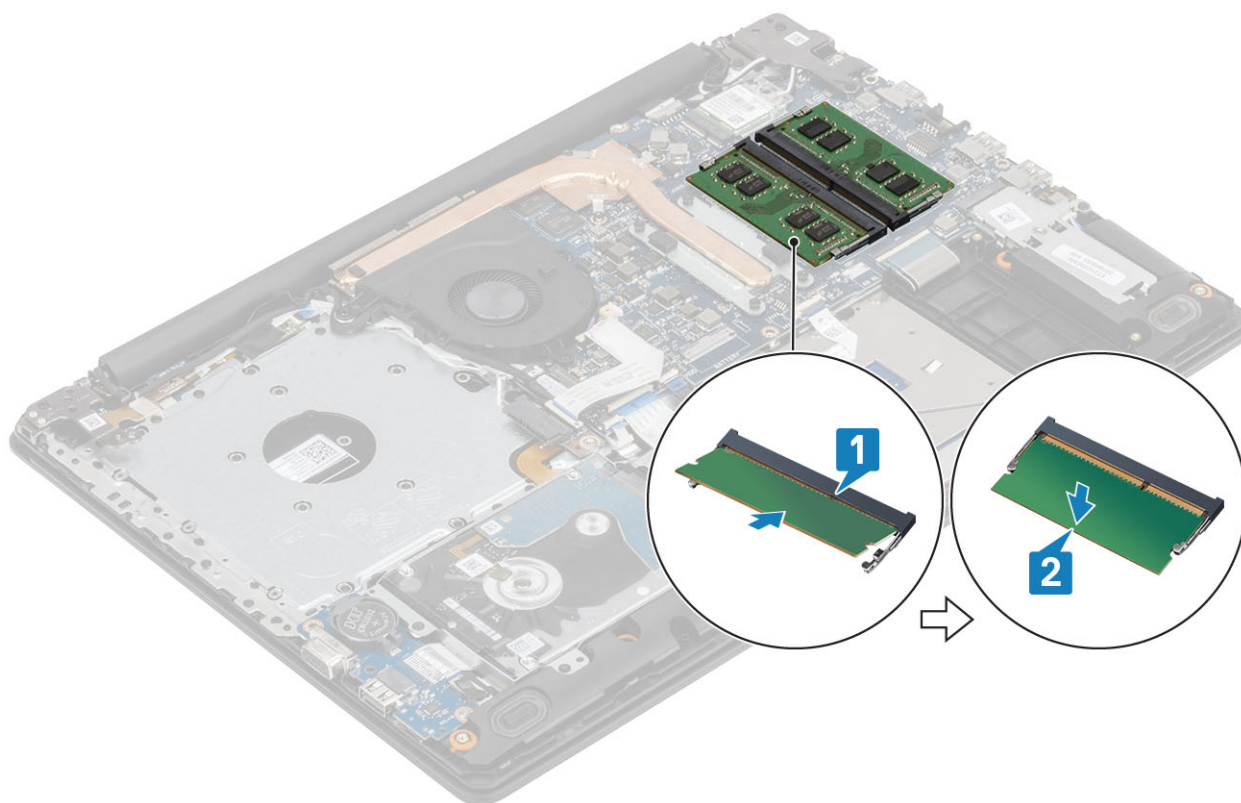

Fasi successive

1. Collegare il cavo della batteria al connettore sulla scheda di sistema.
2. Ricollocare il coperchio della base
3. Ricollocare il gruppo dell'unità ottica
4. Sostituire la scheda di memoria SD
5. Seguire le procedure descritte in [Dopo aver effettuato gli interventi sui componenti interni del computer.](#)

Scheda WLAN

Rimozione della scheda WLAN

Prerequisiti

1. Seguire le procedure descritte in [Prima di effettuare gli interventi sui componenti interni del computer.](#)
2. Rimuovere la scheda di memoria SD.
3. Rimuovere il gruppo dell'unità ottica
4. Rimuovere il coperchio della base.
5. Scollegare il cavo della batteria dal connettore sulla scheda di sistema.

Procedura

1. Rimuovere la vite (M2x3) che fissa la staffa della scheda WLAN alla scheda di sistema [1].
2. Far scorrere e rimuovere la staffa della scheda WLAN che fissa i cavi WLAN [2].
3. Scollegare i cavi WLAN dai connettori sulla scheda WLAN [3].
4. Estrarre la scheda WLAN dal connettore [4].

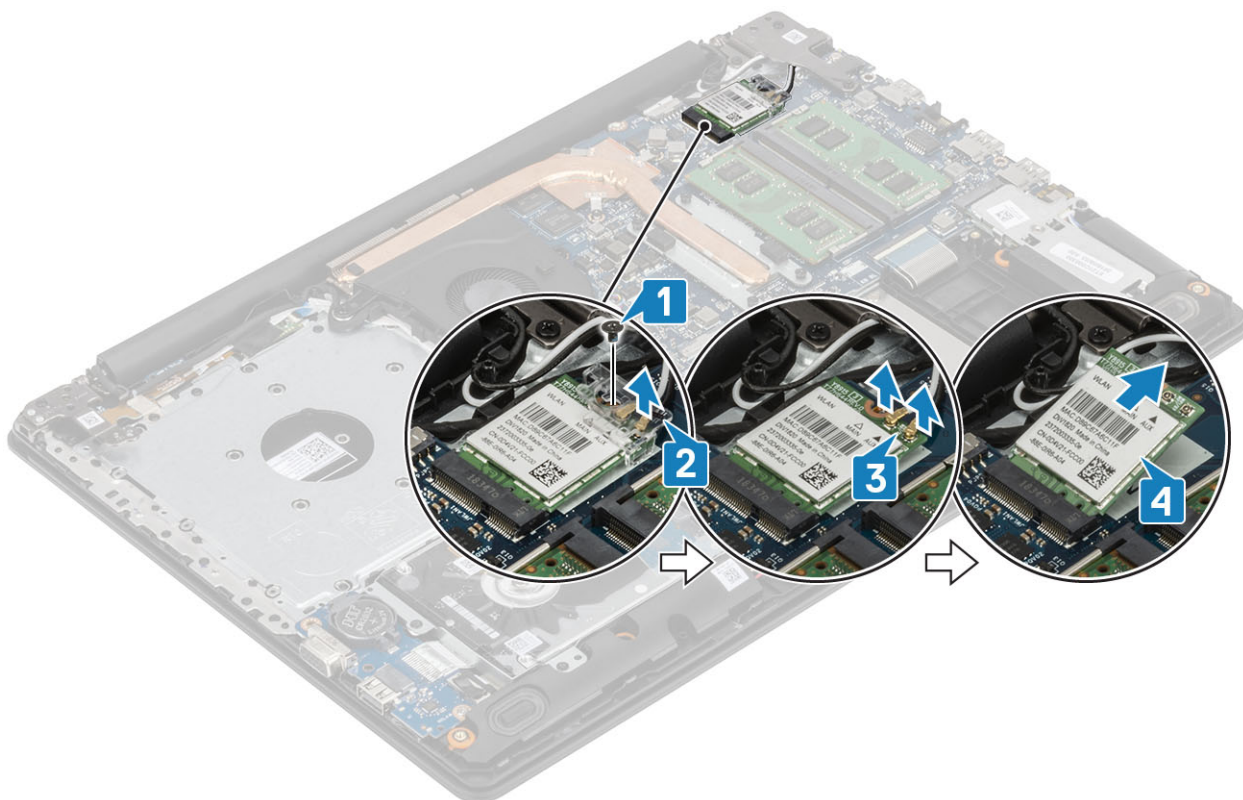

Installazione della scheda WLAN

Informazioni su questa attività

ATTENZIONE: Per evitare di danneggiare la scheda WLAN, non posizionare i cavi sotto di essa.

Procedura

1. Inserire la scheda WLAN nel connettore sulla scheda di sistema [1].
2. Collegare i cavi WLAN ai connettori sulla scheda WLAN [2].
3. Posizionare la staffa della scheda WLAN per fissare i cavi WLAN alla scheda WLAN [3].
4. Ricollocare la vite (M2x3) per fissare la staffa WLAN alla scheda WLAN [4].

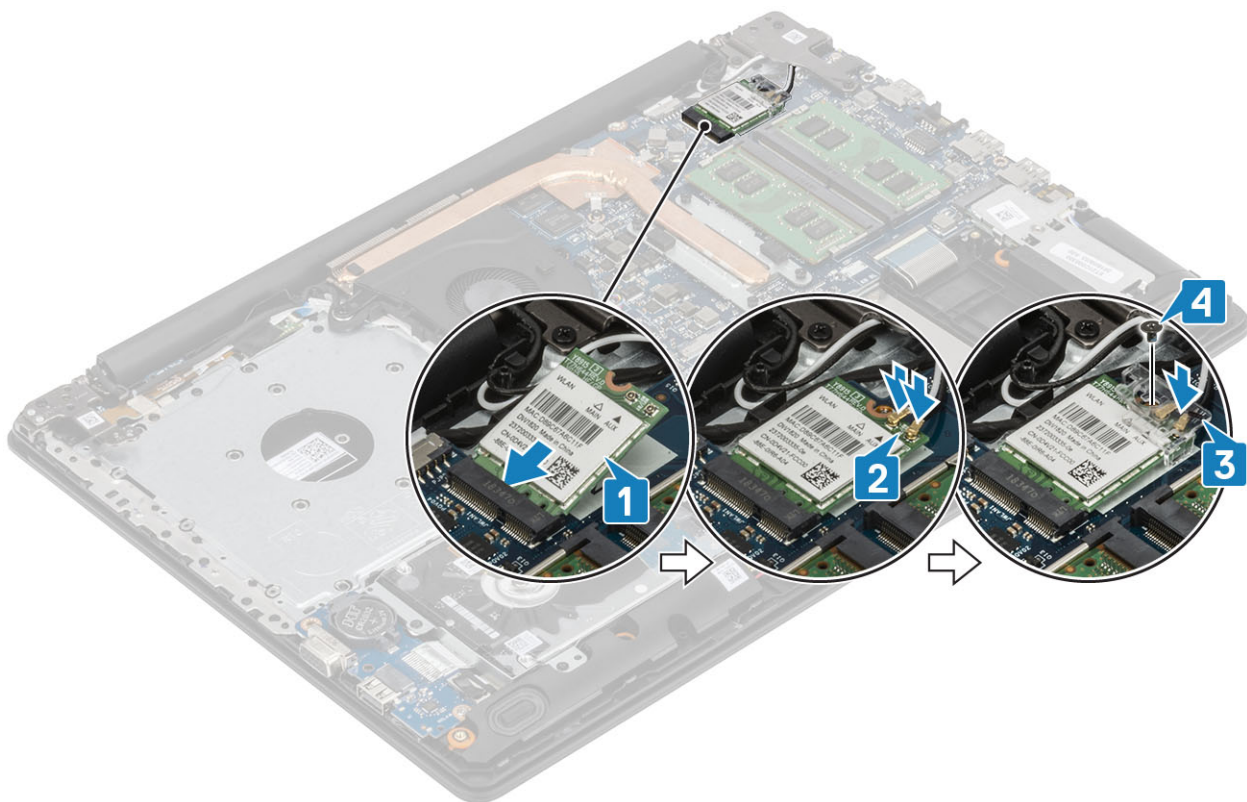

Fasi successive

1. Collegare il cavo della batteria al connettore sulla scheda di sistema.
2. Ricollocare il coperchio della base
3. Ricollocare il gruppo dell'unità ottica
4. Sostituire la scheda di memoria SD
5. Seguire le procedure descritte in [Dopo aver effettuato gli interventi sui componenti interni del computer.](#)

Unità a stato solido/Intel Optane

Rimozione dell'unità a stato solido M.2 2230

Prerequisiti

1. Seguire le procedure descritte in [Prima di effettuare gli interventi sui componenti interni del computer.](#)
2. Rimuovere la scheda di memoria SD.
3. Rimuovere il gruppo dell'unità ottica
4. Rimuovere il coperchio della base.
5. Scollegare il cavo della batteria dal connettore sulla scheda di sistema.

Procedura

1. Allentare la vite che fissa la piastra termica al gruppo poggiapolsi e tastiera [1].
2. Rimuovere la vite (M2x3) che fissa la piastra termica al gruppo poggiapolsi e tastiera [2].
3. Far scorrere e rimuovere la piastra termica dallo slot dell'unità a stato solido [3].

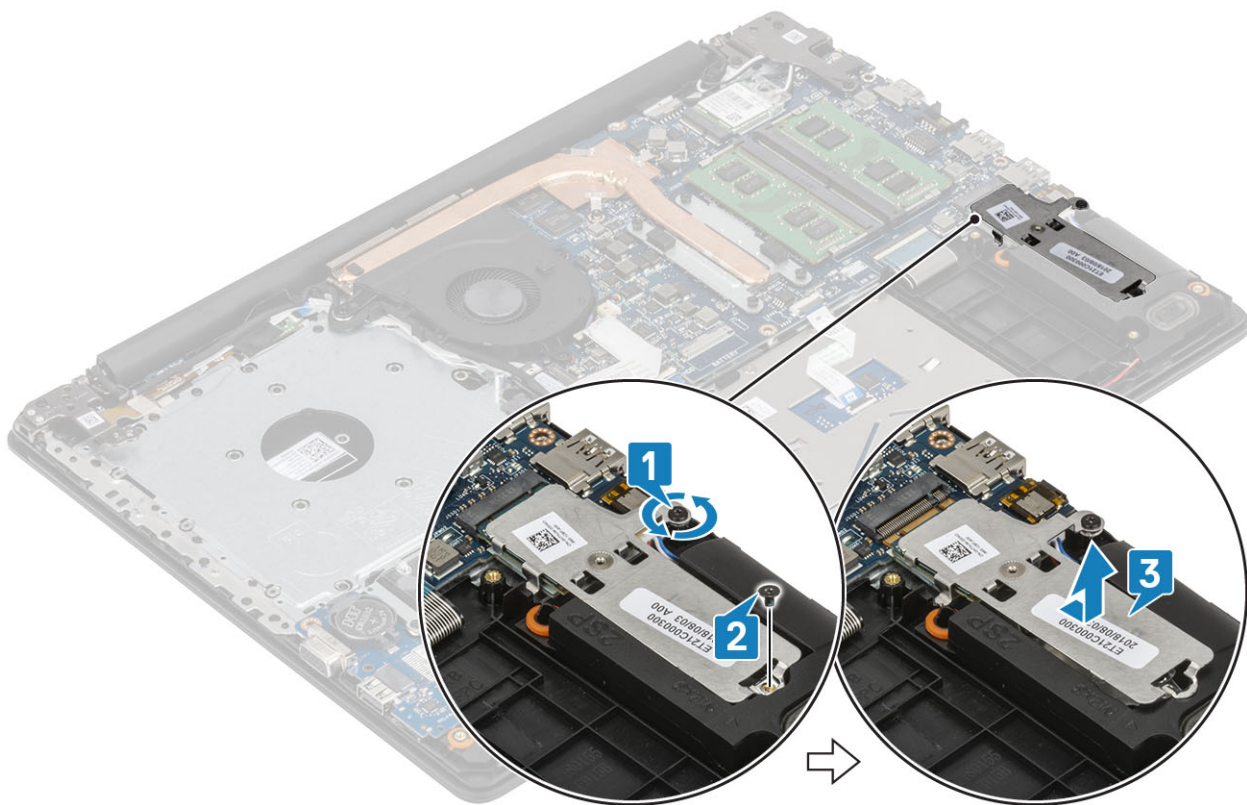

4. Capovolgere la piastra termica.
5. Rimuovere la vite (M2x2) che fissa l'unità a stato solido alla piastra termica [1].
6. Sollevare l'unità a stato solido dalla piastra termica [2].

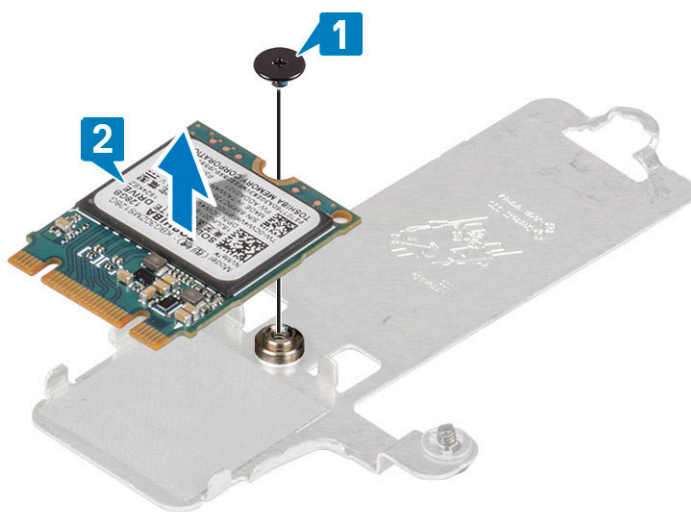

Installazione dell'unità a stato solido M.2 2230

Procedura

1. Posizionare l'unità a stato solido nello slot sulla piastra termica [1].
2. Ricollocare la vite (M2x2) che fissa l'unità a stato solido alla piastra termica [2].

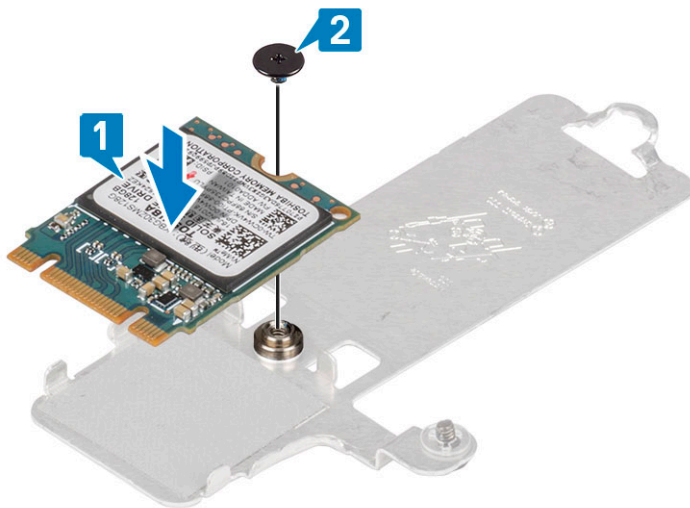

3. Allineare la tacca sull'unità a stato solido con la linguetta sullo slot dell'unità stessa.
4. Far scorrere e inserire la linguetta dell'unità a stato solido nello slot [1].
5. Serrare la vite di fissaggio che fissa la piastra termica al gruppo poggiapolsi e tastiera [2].
6. Ricollocare la vite (M2x3) che fissa la piastra termica al gruppo poggiapolsi e tastiera [3].

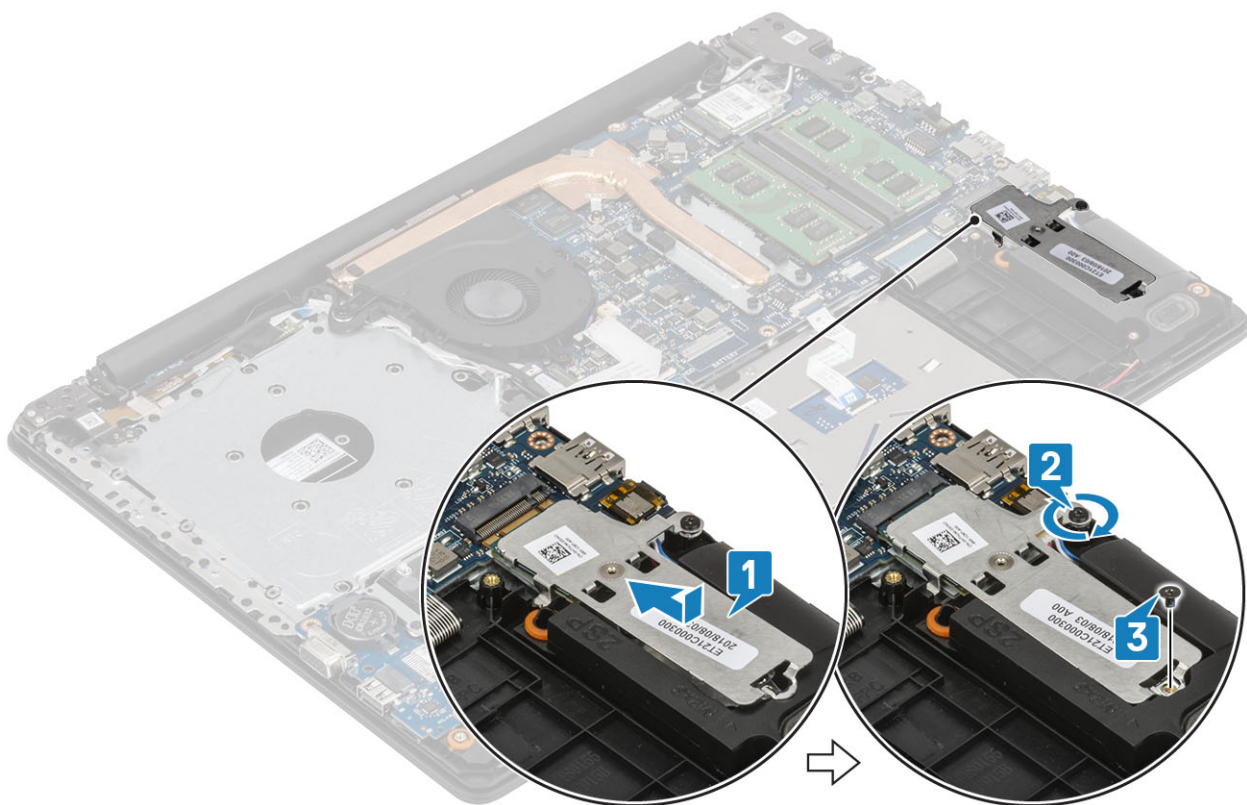

Fasi successive

1. Collegare il cavo della batteria al connettore sulla scheda di sistema.
2. Ricollocare il coperchio della base
3. Ricollocare il gruppo dell'unità ottica
4. Sostituire la scheda di memoria SD
5. Seguire le procedure descritte in [Dopo aver effettuato gli interventi sui componenti interni del computer](#).

Rimozione dell'unità a stato solido M.2 2280 o memoria Intel Optane (opzionale)

Prerequisiti

1. Seguire le procedure descritte in [Prima di effettuare gli interventi sui componenti interni del computer](#).
2. Rimuovere la [scheda di memoria SD](#).
3. Rimuovere il [gruppo dell'unità ottica](#)
4. Rimuovere il [coperchio della base](#).
5. Scollegare il cavo [della batteria](#) dal connettore sulla scheda di sistema.

Procedura

1. Allentare la vite che fissa la piastra termica al gruppo poggiapolsi e tastiera [1].
2. Rimuovere la vite (M2x3) che fissa la piastra termica al gruppo poggiapolsi e tastiera [2].
3. Far scorrere e rimuovere la piastra termica dallo slot dell'unità SSD/Intel Optane [3].
4. Far scorrere e sollevare l'unità a stato solido/Intel Optane dal gruppo poggiapolsi e tastiera [4].

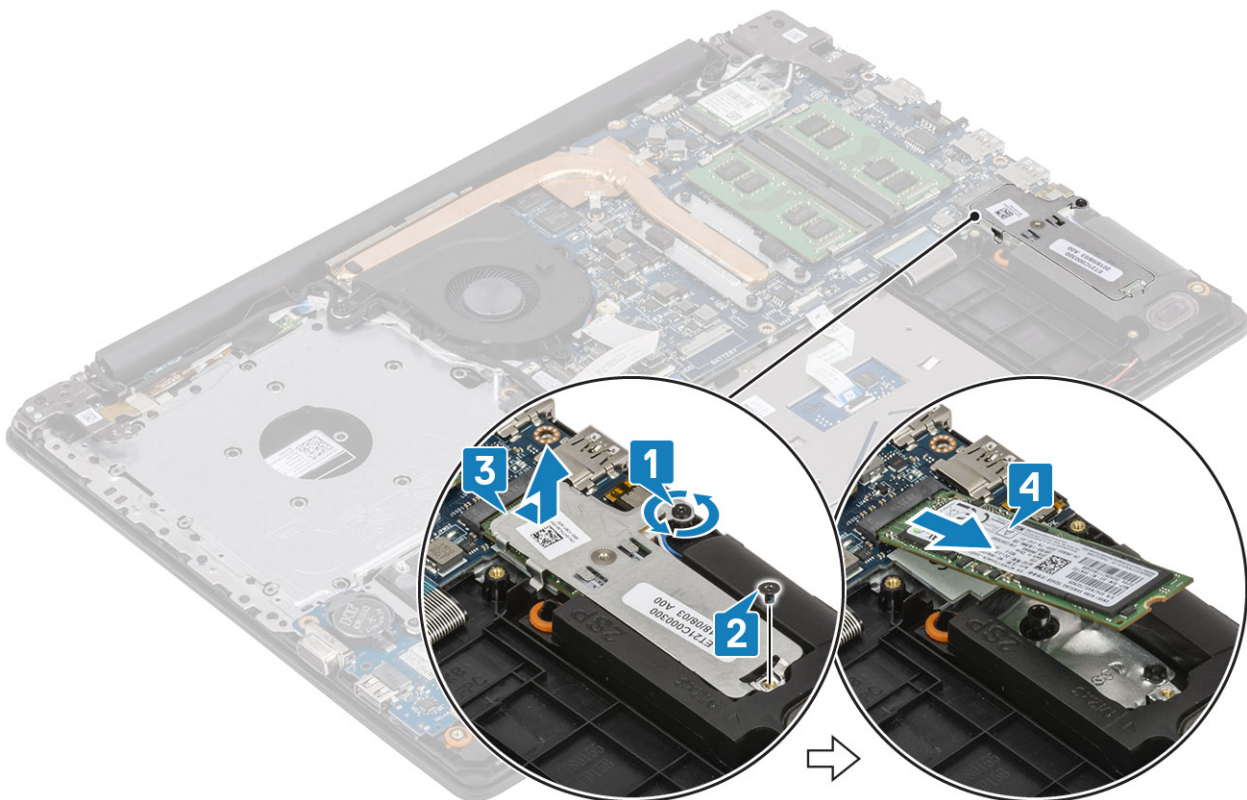

Installazione dell'unità a stato solido M.2 2280 o memoria Intel Optane (opzionale)

Procedura

1. Far scorrere e inserire la linguetta dell'unità a stato solido/Intel Optane nel relativo slot [1, 2].
2. Allineare la piastra termica sull'unità a stato solido e serrare la vite che fissa la piastra termica al gruppo poggiapolsi e tastiera [3].
3. Rimuovere la vite (M2x3) che fissa la piastra termica al gruppo poggiapolsi e tastiera [4].

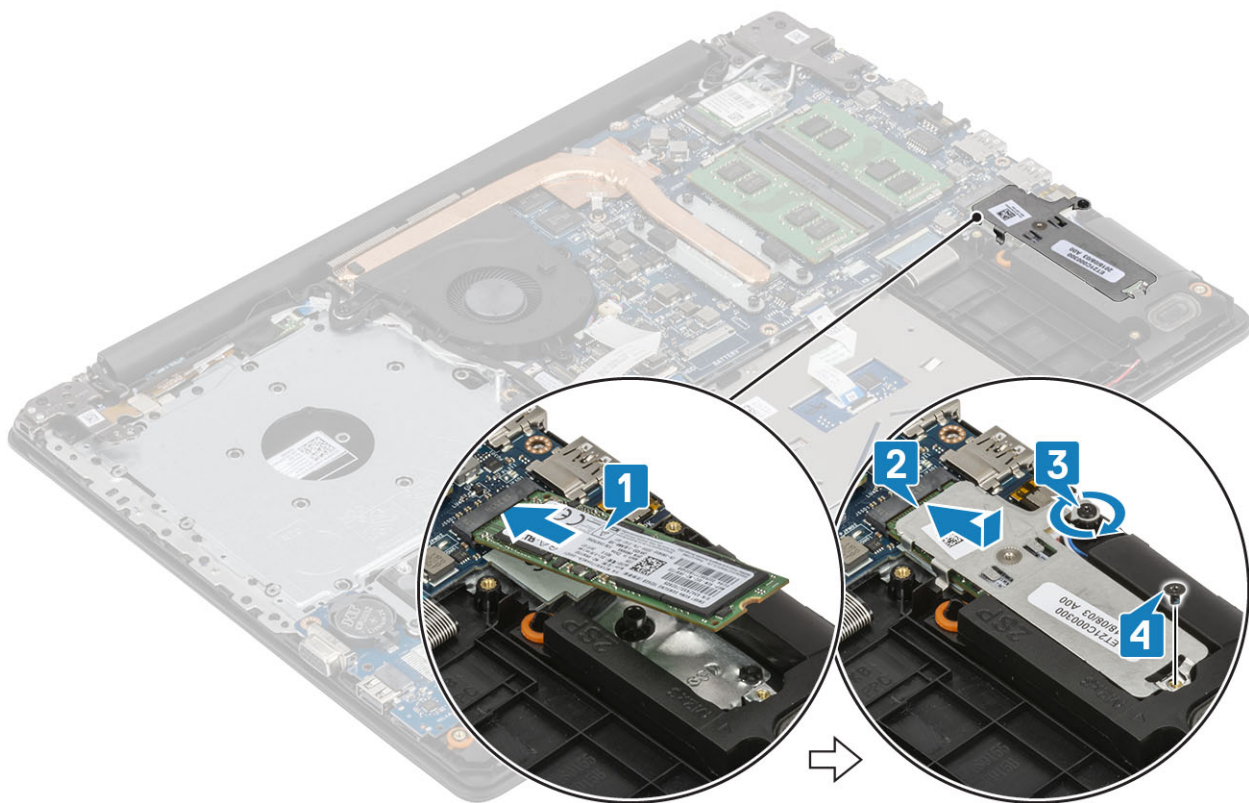

Fasi successive

1. Collegare il cavo della batteria al connettore sulla scheda di sistema.
2. Ricollocare il coperchio della base
3. Ricollocare il gruppo dell'unità ottica
4. Sostituire la scheda di memoria SD
5. Seguire le procedure descritte in [Dopo aver effettuato gli interventi sui componenti interni del computer.](#)

Batteria a pulsante

Rimozione della batteria a bottone

Prerequisiti

1. Seguire le procedure descritte in [Prima di effettuare gli interventi sui componenti interni del computer.](#)
2. Rimuovere la scheda di memoria SD.
3. Rimuovere il gruppo dell'unità ottica
4. Rimuovere il coperchio della base.
5. Scollegare il cavo della batteria dal connettore sulla scheda di sistema.

Procedura

1. Utilizzando un graffietto in plastica, sollevare delicatamente la batteria a bottone dal relativo slot sulla scheda di I/O [1].
2. Rimuovere la batteria a bottone dal sistema [2].

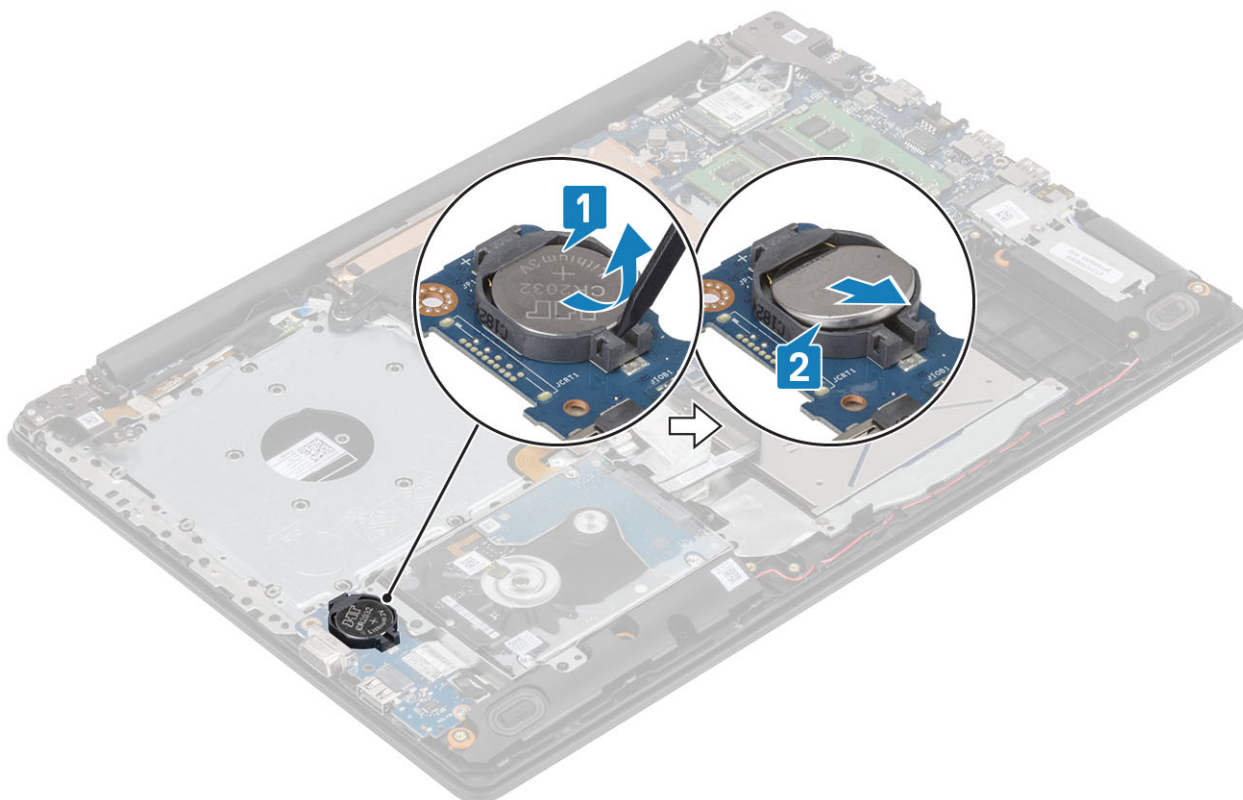

Installazione della batteria a bottone

Procedura

1. Inserire la batteria a bottone nello zoccolo della batteria sulla scheda di I/O con il lato positivo rivolto verso l'alto. [1].
2. Spingere la batteria fino a quando non scatta in posizione [2].

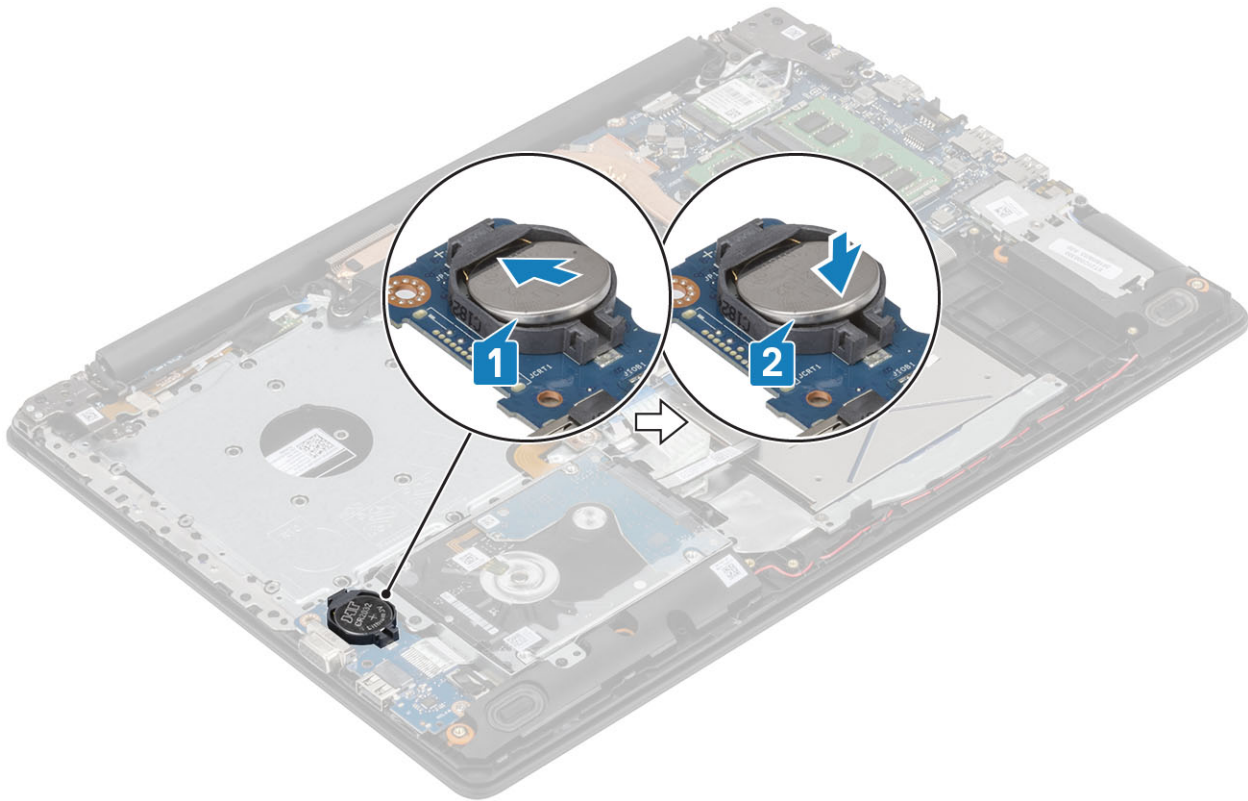

Fasi successive

1. Collegare il cavo della batteria al connettore sulla scheda di sistema.
2. Ricollocare il coperchio della base
3. Ricollocare il gruppo dell'unità ottica
4. Sostituire la scheda di memoria SD
5. Seguire le procedure descritte in [Dopo aver effettuato gli interventi sui componenti interni del computer.](#)

Batteria

Precauzioni per le batterie agli ioni di litio

⚠ ATTENZIONE:

- Fare attenzione quando si manipolano le batterie agli ioni di litio.
- Scaricare la batteria il più possibile prima di rimuoverla dal sistema. Questa operazione può essere eseguita scollegando l'adattatore CA dal sistema per consentire alla batteria di scaricarsi.
- Non comprimere, far cadere, danneggiare o perforare la batteria con corpi estranei.
- Non esporre la batteria a temperature elevate né smontarne pacchi e celle.
- Non premere con forza sulla superficie della batteria.
- Non piegare la batteria.
- Non utilizzare strumenti di alcun tipo per fare leva sulla batteria.
- Assicurarsi che tutte le viti durante la manutenzione di questo prodotto non vengano perse o inserite in modo errato, per evitare perforazioni o danni accidentali alla batteria e ad altri componenti del sistema.
- Se una batteria rimane bloccata in un computer in seguito a un rigonfiamento, non tentare di estrarla, in quanto perforare, piegare o comprimere una batteria agli ioni di litio può essere pericoloso. In tal caso, contattare il supporto tecnico Dell per assistenza. Vedere www.dell.com/contactdell.
- Acquistare sempre batterie autentiche da www.dell.com o partner e rivenditori Dell autorizzati.

Rimozione della batteria

Prerequisiti

1. Seguire le procedure descritte in [Prima di effettuare gli interventi sui componenti interni del computer](#).
2. Rimuovere la [scheda di memoria SD](#).
3. Rimuovere il [gruppo dell'unità ottica](#)
4. Rimuovere il [coperchio della base](#).

Procedura

1. Disconnettere il cavo della batteria dalla scheda di sistema [1].
2. Rimuovere le 4 viti (M2x3) che fissano la batteria al gruppo supporto per i polsi e tastiera [2].
3. Sollevare la batteria dal gruppo supporto per i polsi e tastiera [3].

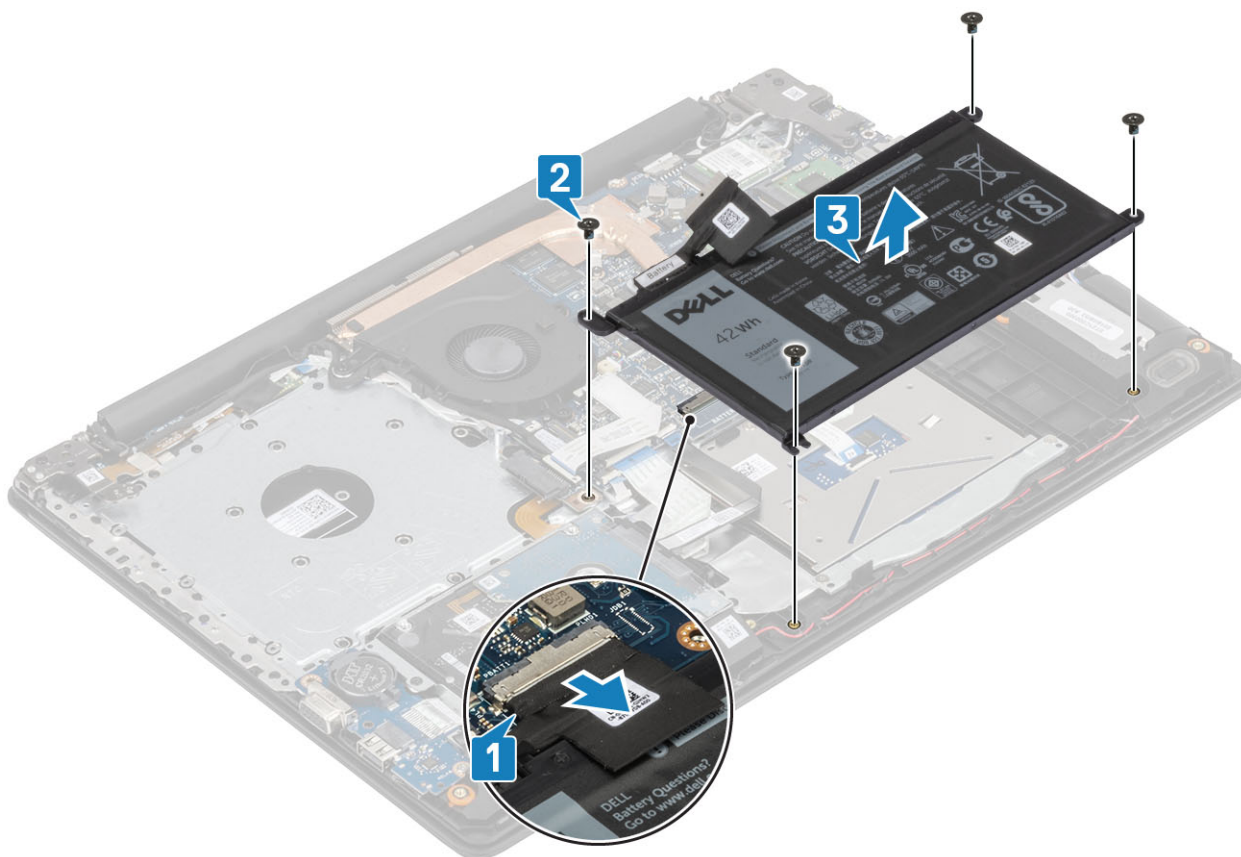

Installazione della batteria

Procedura

1. Allineare i fori delle viti sulla batteria ai fori sul gruppo supporto per i polsi e tastiera [1].
2. Ricollocare le 4 viti (M2x3) che fissano la batteria al gruppo supporto per i polsi e tastiera [2].
3. Collegare il cavo della batteria alla scheda di sistema [3].

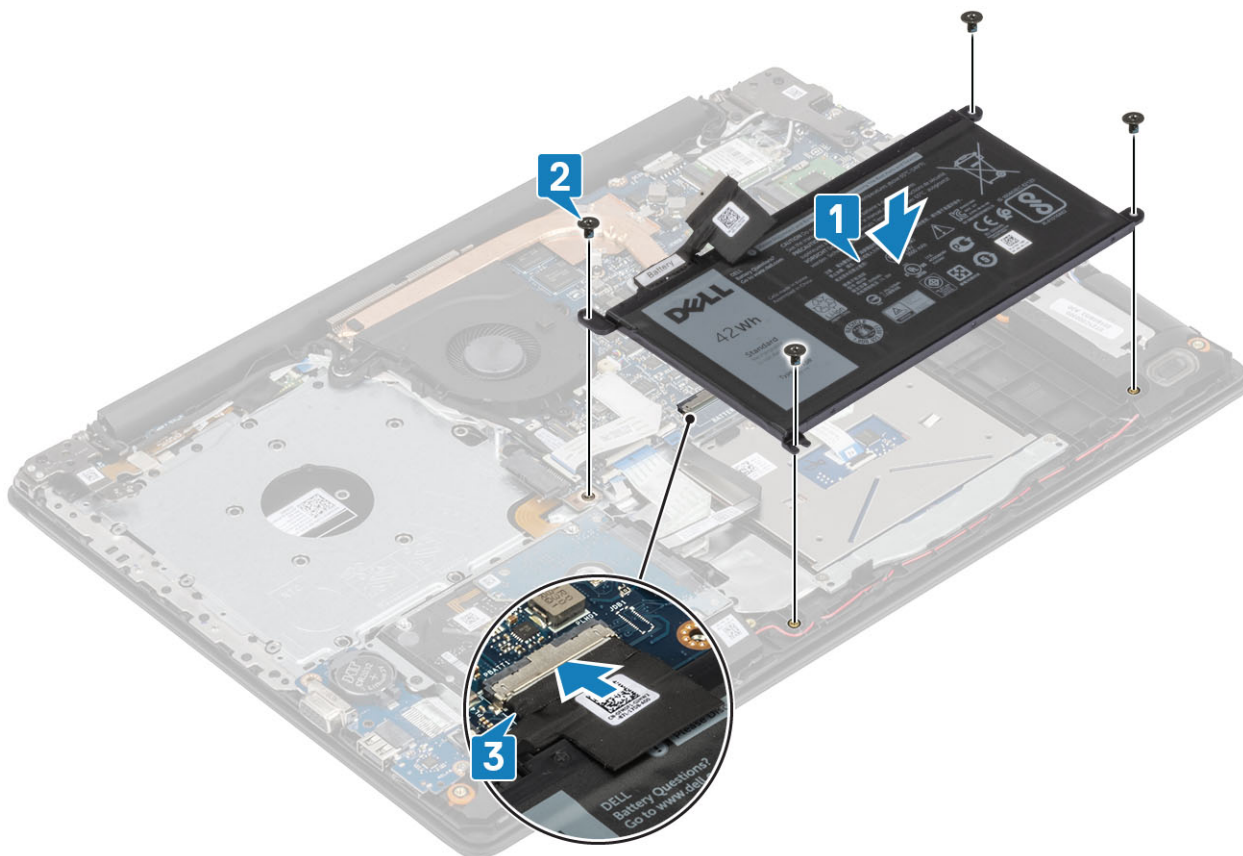

Fasi successive

1. Ricollocare il [coperchio della base](#).
2. Ricollocare il [gruppo dell'unità ottica](#)
3. Sostituire la [scheda di memoria SD](#)
4. Seguire le procedure descritte in [Dopo aver effettuato gli interventi sui componenti interni del computer](#).

Disco rigido

Rimozione del gruppo del disco rigido

Prerequisiti

1. Seguire le procedure descritte in [Prima di effettuare gli interventi sui componenti interni del computer](#).
2. Rimuovere la [scheda di memoria SD](#).
3. Rimuovere il [gruppo dell'unità ottica](#)
4. Rimuovere il [coperchio della base](#).
5. Rimuovere la [batteria](#)

Procedura

1. Sollevare il dispositivo di chiusura e scollegare il cavo del disco rigido dalla scheda di sistema [1].
2. Rimuovere le quattro viti (M2x3) che fissano il gruppo disco rigido al gruppo del supporto per i polsi e tastiera [2].
3. Sollevare il gruppo disco rigido con il relativo cavo dal gruppo del supporto per i polsi e tastiera [3].

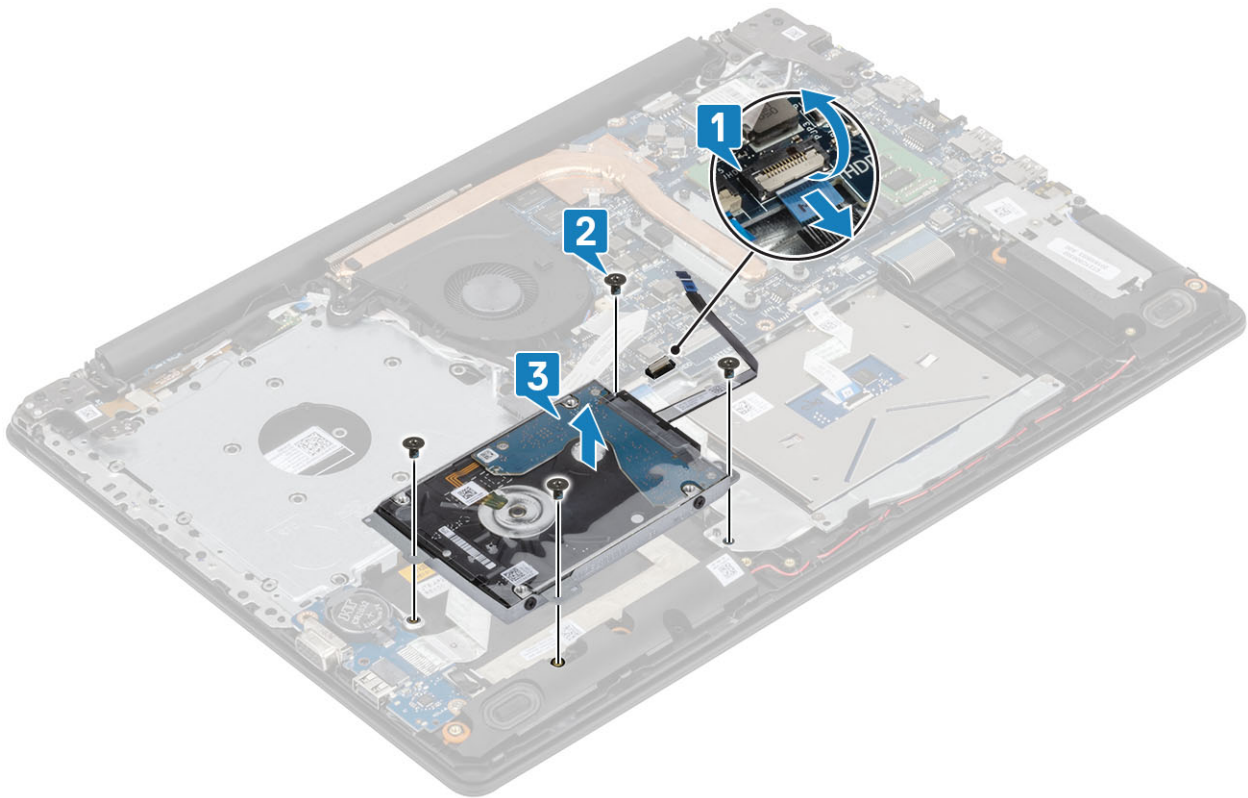

4. Scollegare l'interpositore dal disco rigido.



5. Rimuovere le quattro viti M3x3 che fissano la staffa del disco rigido a quest'ultimo [1].

6. Estrarre la staffa del disco rigido dal gruppo del disco rigido [2].

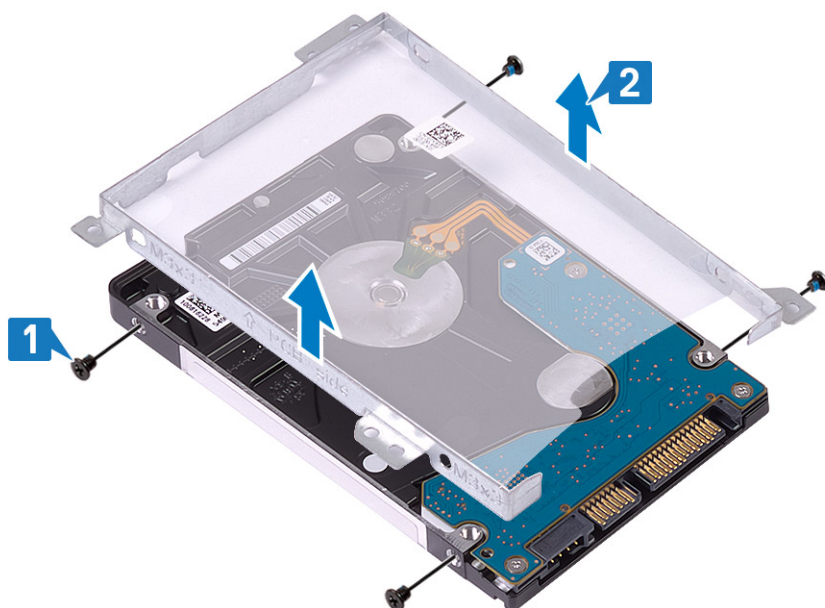

Installazione del gruppo del disco rigido

Procedura

1. Allineare i fori delle viti sulla staffa del disco rigido con quelli sul disco rigido [1].
2. Rimuovere le quattro viti M3x3 che fissano la staffa del disco rigido a quest'ultimo [2].

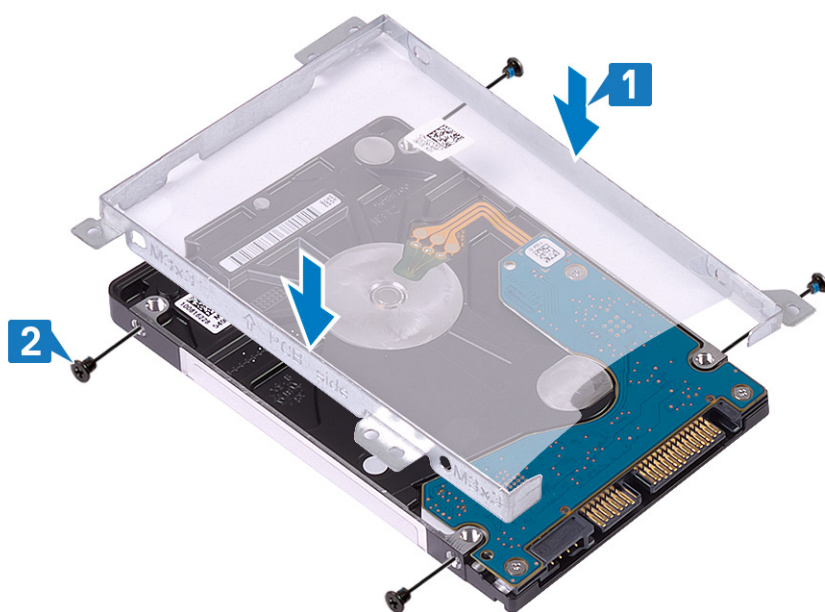

3. Collegare l'interpositore al disco rigido.



4. Allineare i fori delle viti sul gruppo disco rigido ai relativi fori sul gruppo del supporto per i polsi e tastiera [1].
5. Riposizionare le quattro viti (M2x3) che fissano il gruppo del disco rigido al gruppo di poggipolsi e tastiera [2].
6. Collegare il cavo del disco rigido alla scheda di sistema e premere il dispositivo di chiusura per fissare il cavo [3].

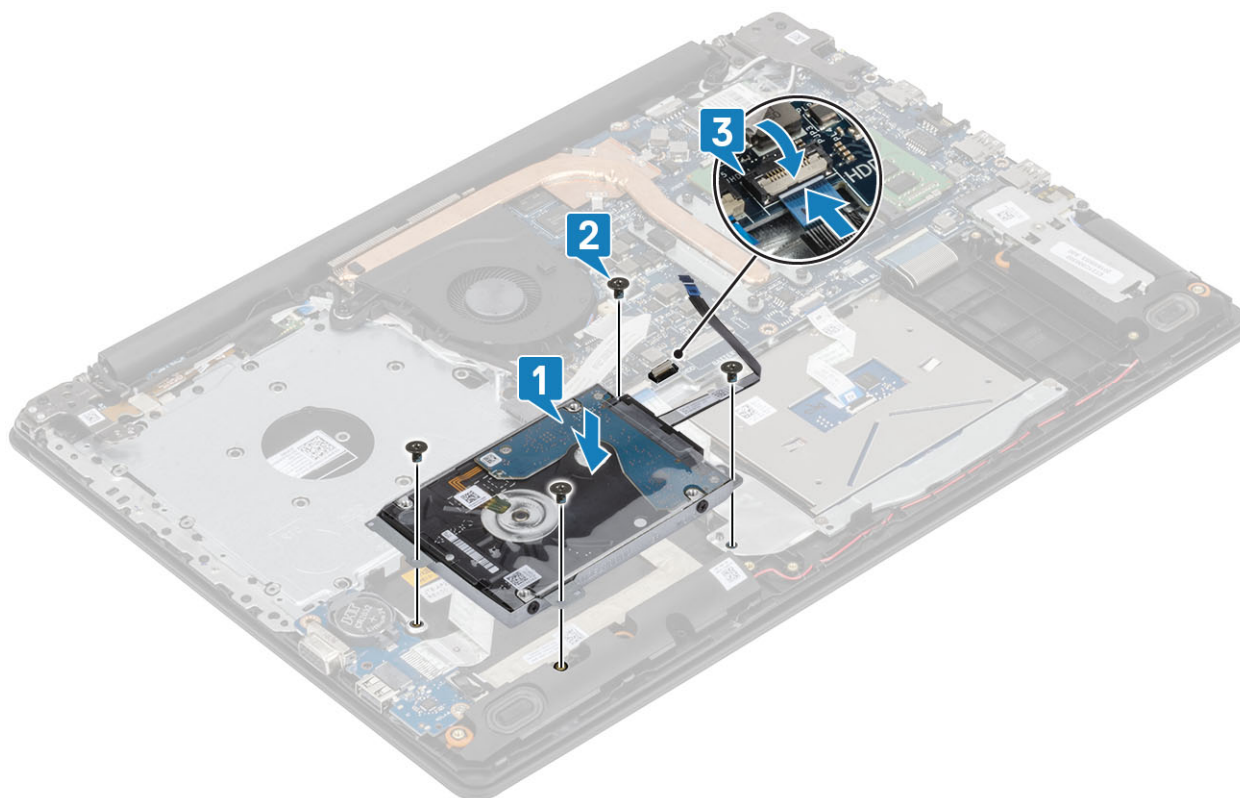

Fasi successive

1. Ricollocare la [batteria](#)
2. Ricollocare il [coperchio della base](#)
3. Ricollocare il [gruppo dell'unità ottica](#)
4. Sostituire la [scheda di memoria SD](#)
5. Seguire le procedure descritte in [Dopo aver effettuato gli interventi sui componenti interni del computer.](#)

Ventola di sistema

Rimozione della ventola del sistema

Prerequisiti

1. Seguire le procedure descritte in [Prima di effettuare gli interventi sui componenti interni del computer](#).
2. Rimuovere la [scheda di memoria SD](#).
3. Rimuovere il [gruppo dell'unità ottica](#).
4. Rimuovere il [coperchio della base](#).
5. Scollegare il cavo della batteria dal connettore sulla scheda di sistema.

Procedura

1. Scollegare il cavo dell'unità ottica, del display e della ventola dalla scheda di sistema [1, 2, 3].

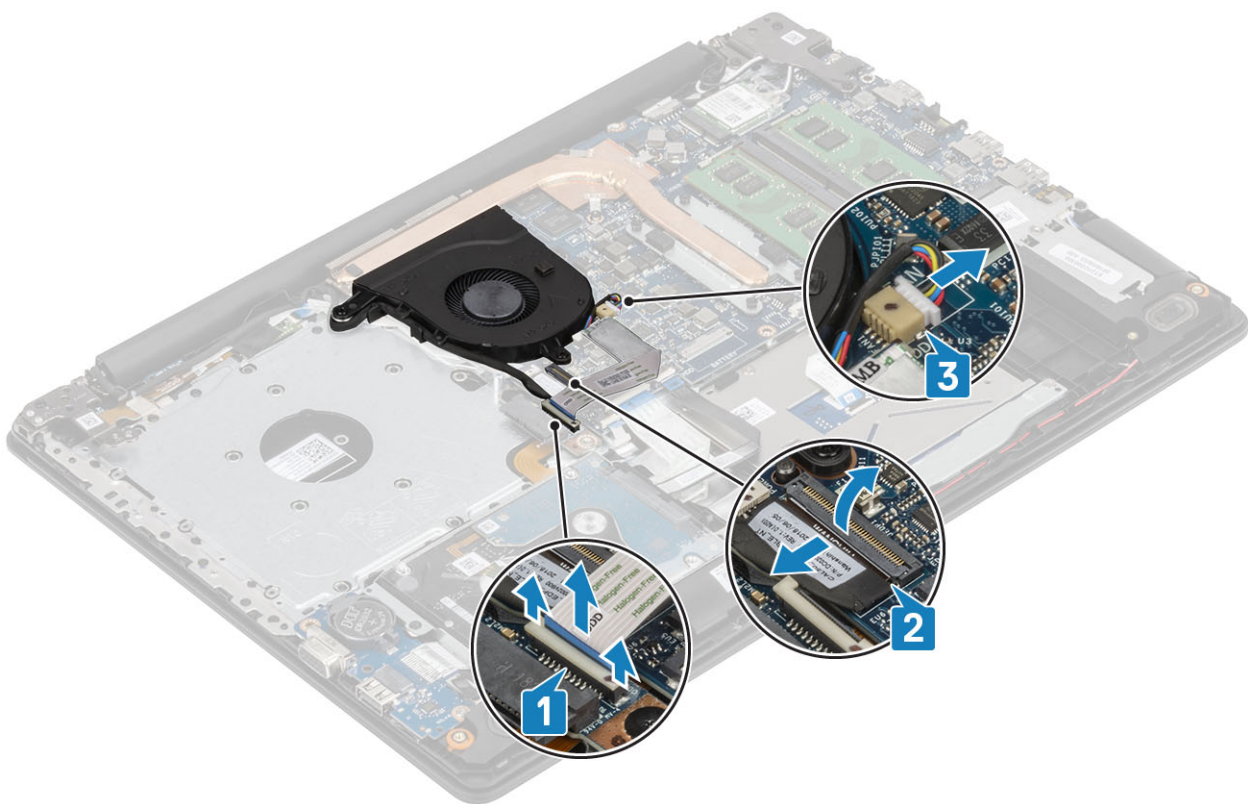

2. Disinestrare il cavo dello schermo dalle guide di instradamento sulla ventola [1].

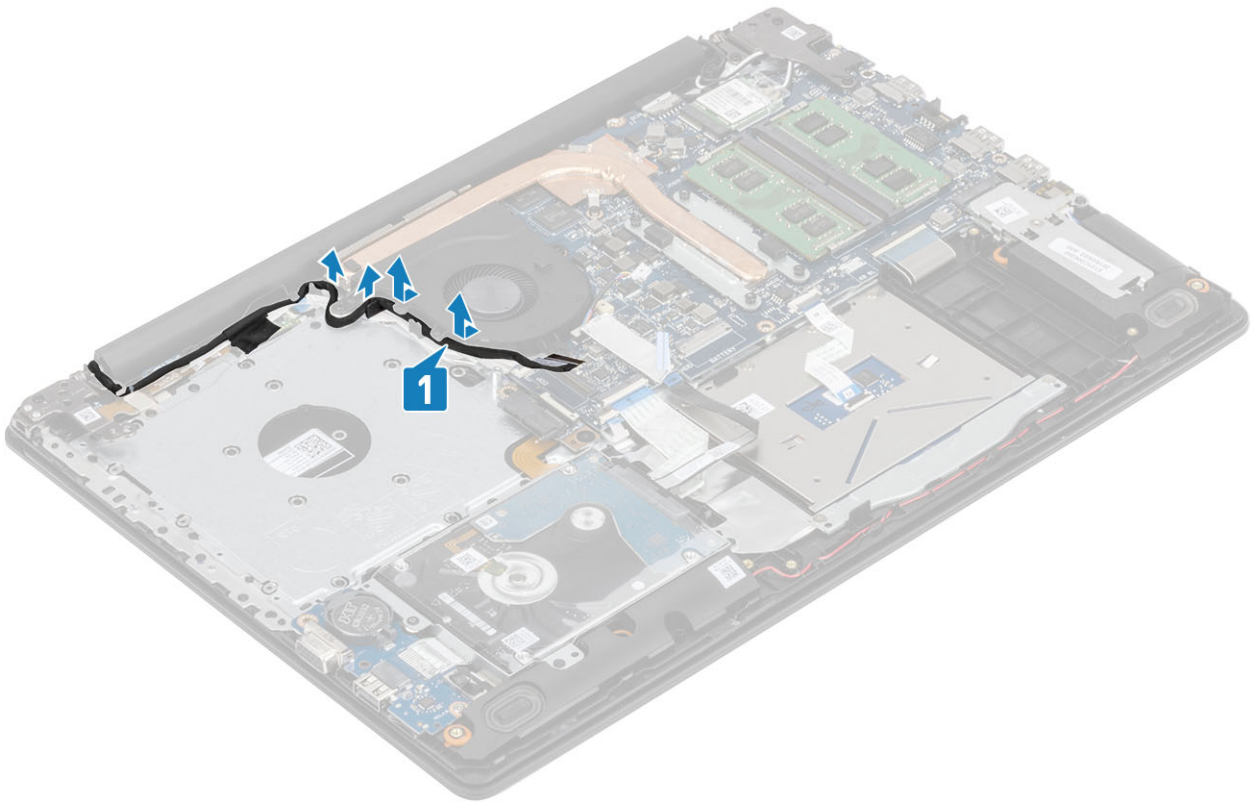

3. Rimuovere le 3 viti (M2.5x5) che fissano la ventola al gruppo del supporto per i polsi e tastiera [1].
4. Sollevare la ventola per separarla dal gruppo di poggiapolsi e tastiera [2].

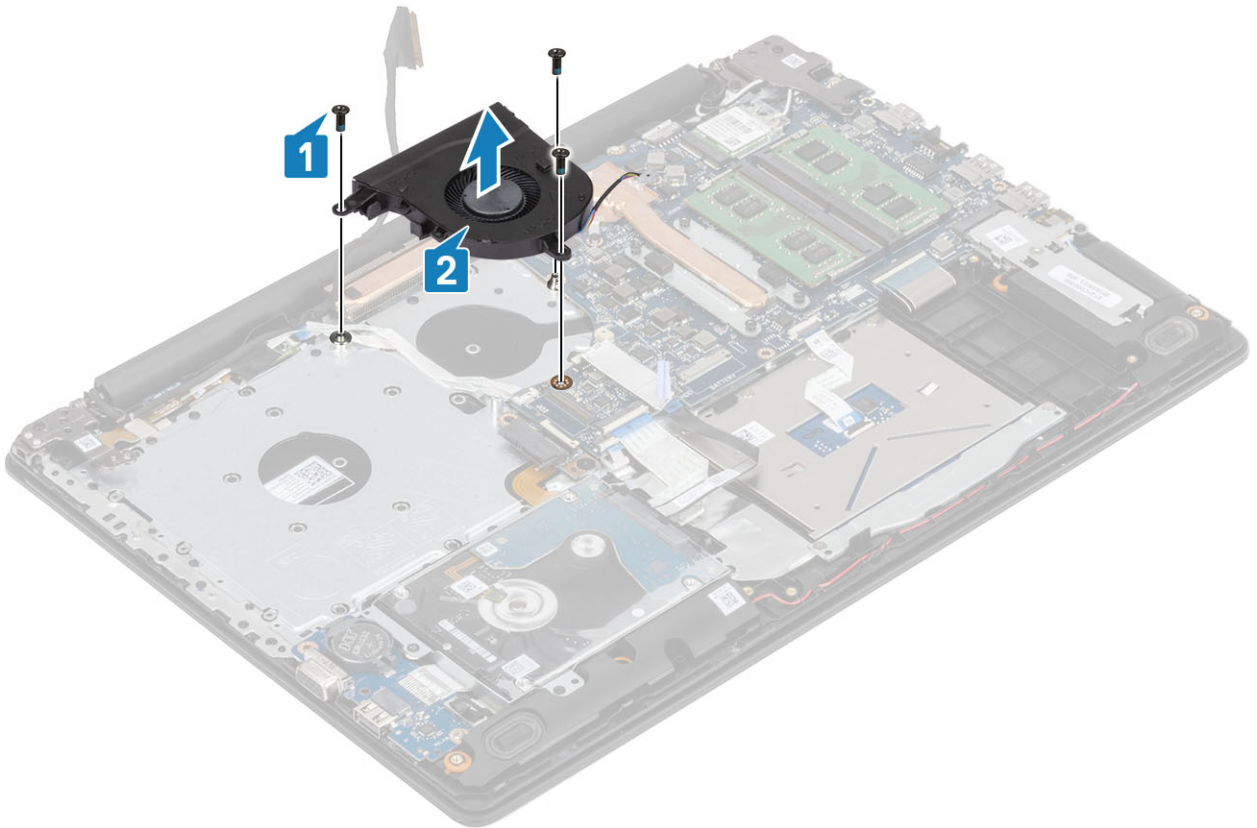

Installazione della ventola di sistema

Procedura

1. Allineare i fori delle viti sulla ventola a quelli presenti sul gruppo di poggiapolsi e tastiera [1].
2. Ricollocare le 3 viti (M2.5x5) che fissano la ventola al gruppo del supporto per i polsi e tastiera [2].

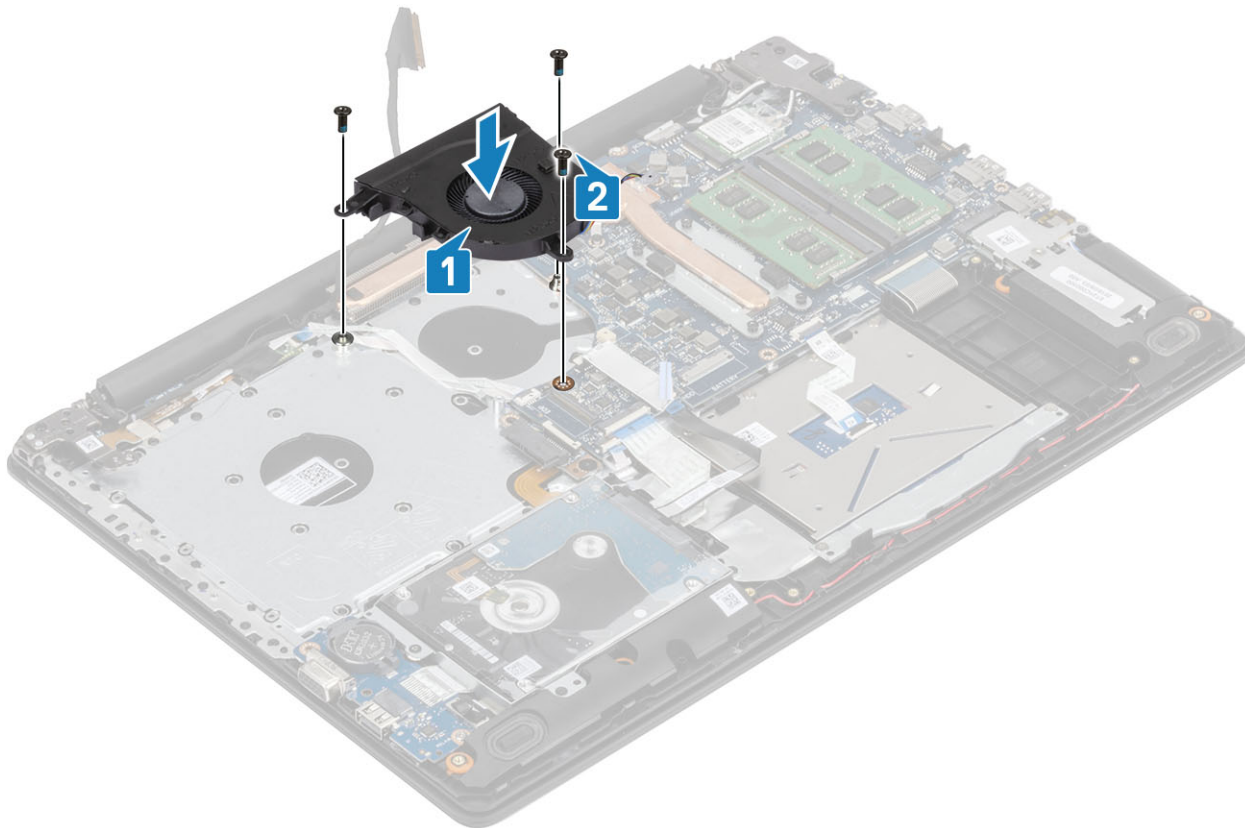

3. Instradare il cavo dello schermo attraverso le guide di instradamento sulla ventola [1].

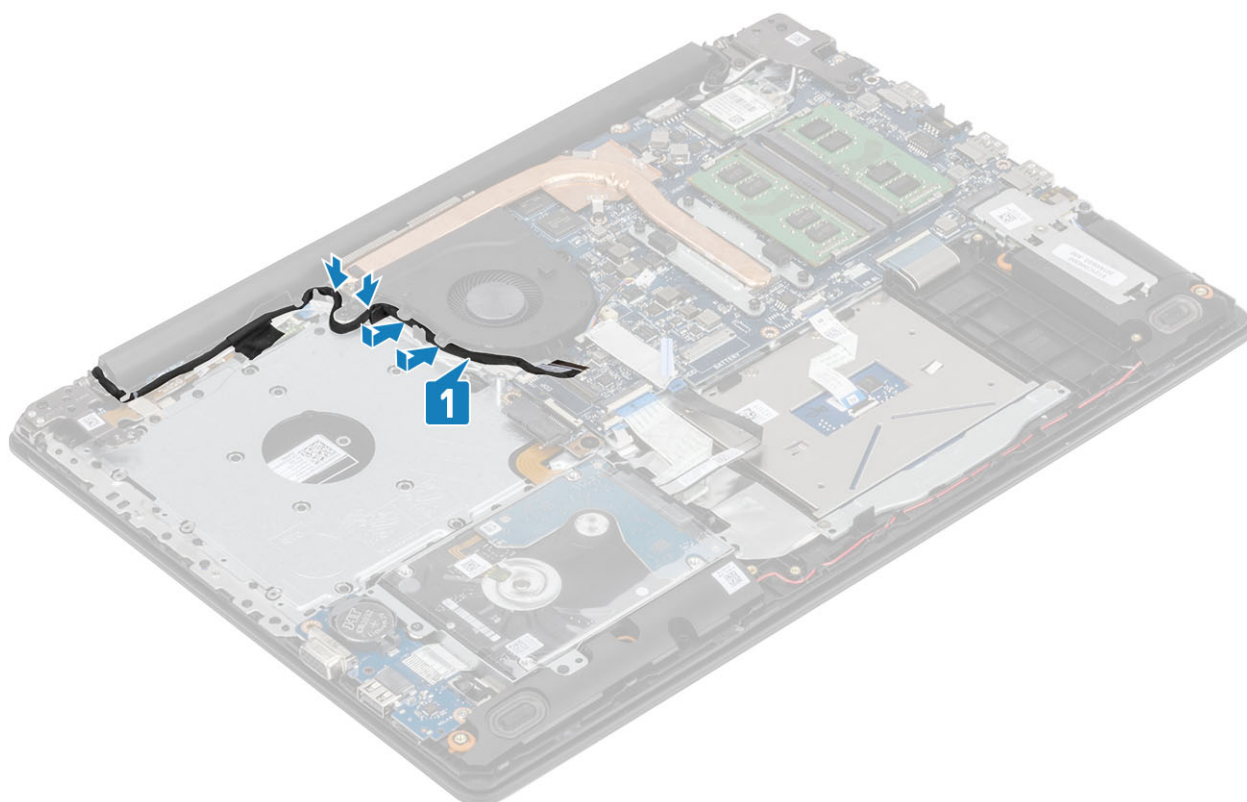

4. Collegare il cavo dell'unità ottica, il cavo dello schermo e il cavo della ventola alla scheda di sistema [3,2,1].

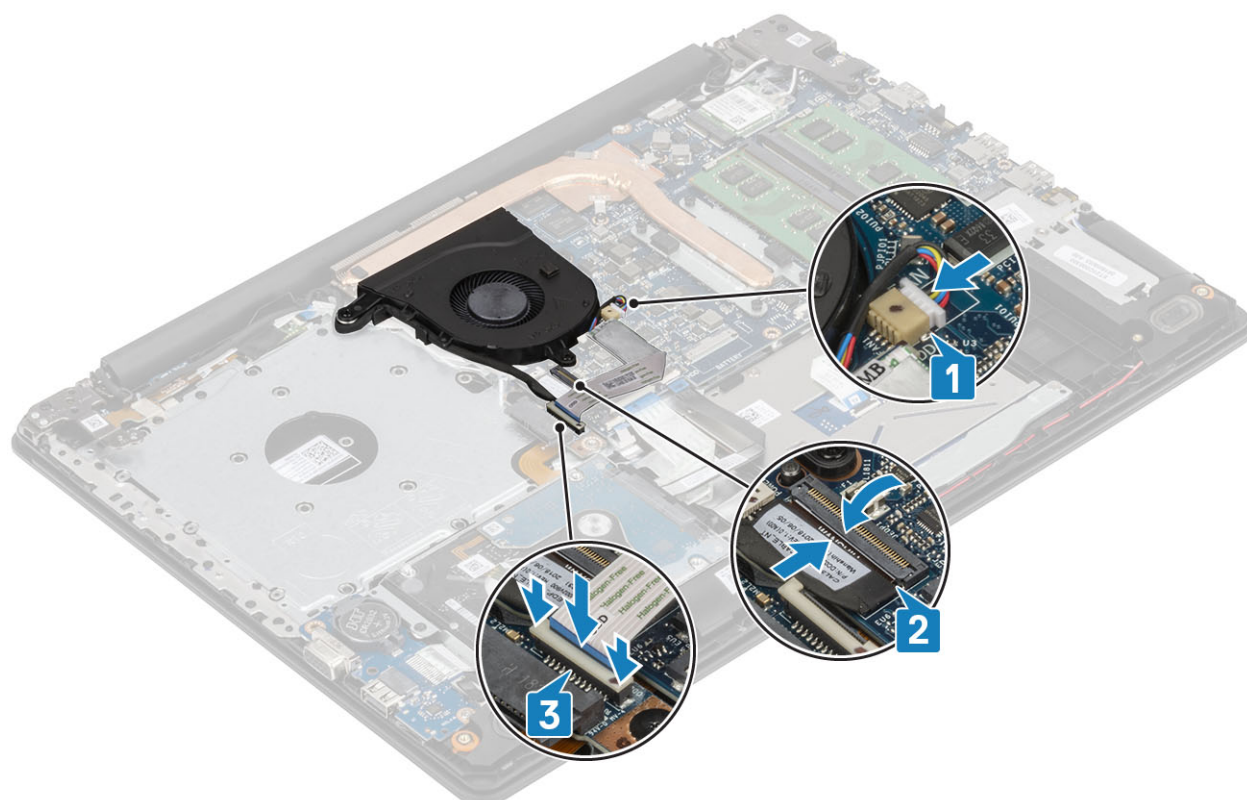

Fasi successive

1. Ricollocare la [batteria](#)
2. Ricollocare il [coperchio della base](#)
3. Ricollocare il [gruppo dell'unità ottica](#)

4. Sostituire la [scheda di memoria SD](#)
5. Seguire le procedure descritte in [Dopo aver effettuato gli interventi sui componenti interni del computer.](#)

Dissipatore di calore

Rimozione del dissipatore di calore

Prerequisiti

1. Seguire le procedure descritte in [Prima di effettuare gli interventi sui componenti interni del computer.](#)
2. Rimuovere la [scheda di memoria SD](#).
3. Rimuovere il [gruppo dell'unità ottica](#)
4. Rimuovere il [coperchio della base](#).
5. Scollegare il cavo della batteria dal connettore sulla scheda di sistema.

Procedura

1. Allentare le quattro viti che fissano il dissipatore di calore alla scheda di sistema [1].

ⓘ **N.B.:** Allentare le viti nell'ordine numerico indicato sul dissipatore di calore [1, 2, 3, 4].

2. Rimuovere le tre viti M2x3 che fissano il dissipatore di calore alla scheda di sistema [2].
3. Sollevare il dissipatore di calore dalla scheda di sistema [3].

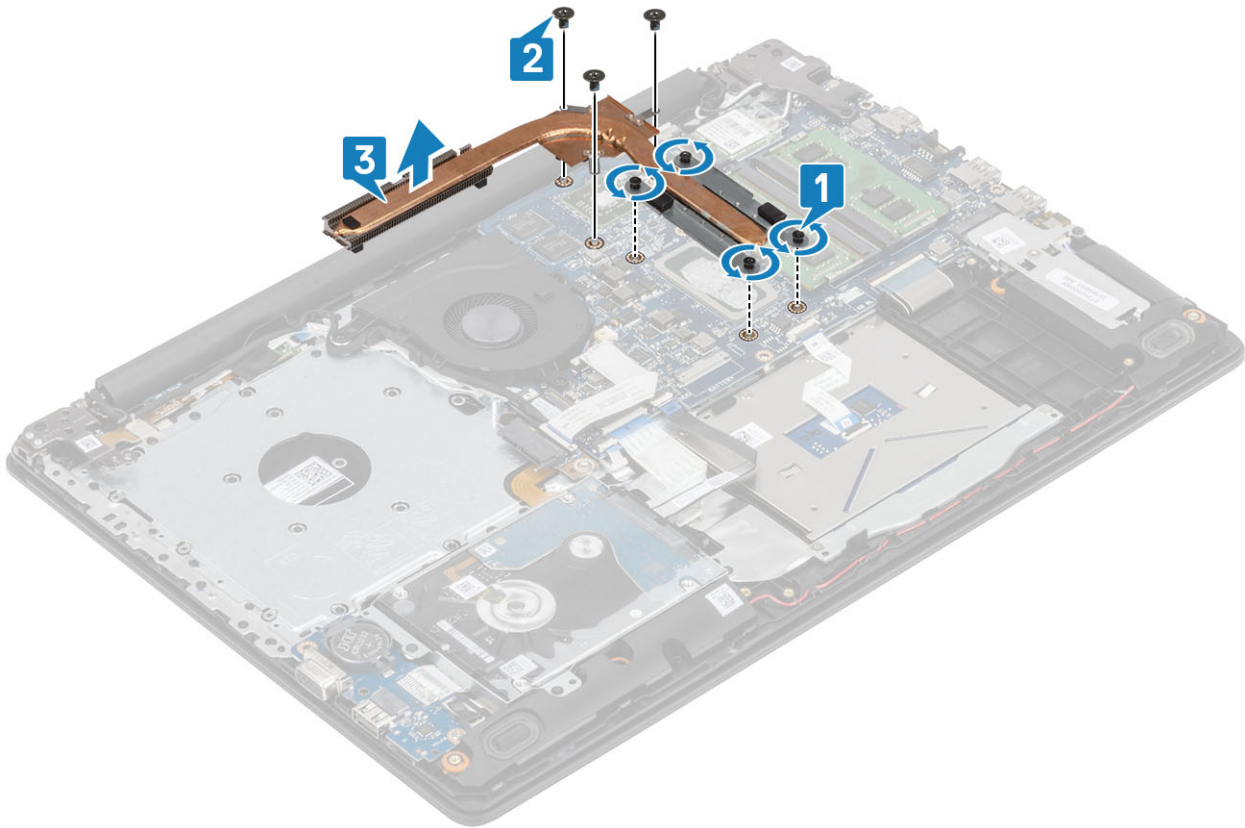

Installazione del dissipatore di calore

Procedura

1. Posizionare il dissipatore di calore sulla scheda di sistema e allineare i fori per le viti sul dissipatore a quelli sulla scheda di sistema [1].

2. Rimuovere le tre viti M2x3 che fissano il dissipatore di calore alla scheda di sistema [2].
3. Serrare le quattro viti di fissaggio che fissano il dissipatore di calore alla scheda di sistema rispettando la sequenza indicata sul dissipatore [3].

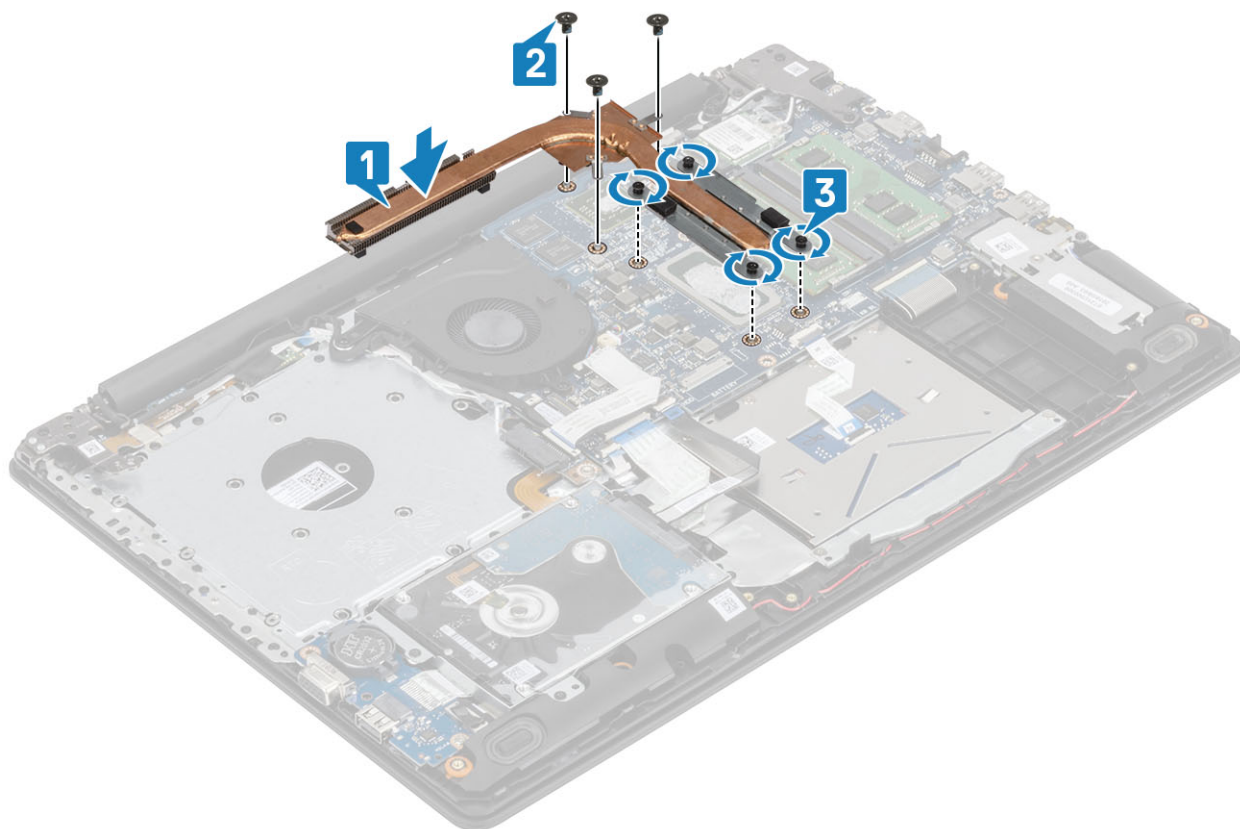

Fasi successive

1. Collegare il cavo della batteria al connettore sulla scheda di sistema.
2. Ricollocare il [coperchio della base](#)
3. Ricollocare il [gruppo dell'unità ottica](#)
4. Sostituire la [scheda di memoria SD](#)
5. Seguire le procedure descritte in [Dopo aver effettuato gli interventi sui componenti interni del computer.](#)

Scheda secondaria VGA

Rimozione del cavo VGA

Prerequisiti

1. Seguire le procedure descritte in [Prima di effettuare gli interventi sui componenti interni del computer.](#)
2. Rimuovere la [scheda di memoria SD](#).
3. Rimuovere il [gruppo dell'unità ottica](#)
4. Rimuovere il [coperchio della base](#).
5. Scollegare il cavo della batteria dal connettore sulla scheda di sistema.
6. Rimuovere la [memoria](#).
7. Rimuovere la [WLAN](#)
8. Rimuovere l'[SSD](#)
9. Rimuovere la [batteria a bottone](#).
10. Rimuovere il [gruppo del disco rigido](#)
11. Rimuovere la [ventola di sistema](#)

12. Rimuovere il [dissipatore di calore](#).
13. Rimuovere la [scheda di I/O](#).
14. Rimuovere il [gruppo dello schermo](#).
15. Rimuovere la [scheda di sistema](#).

Procedura

Scollegare il cavo VGA e rimuoverlo dal gruppo supporto per i polsi e tastiera [1].



Installazione del cavo VGA

Procedura

Collegare il cavo VGA e applicarlo al gruppo supporto per i polsi e tastiera [1].



Fasi successive

1. Ricollocare la [scheda di sistema](#).
2. Ricollocare il [gruppo dello schermo](#).
3. Ricollocare la [scheda di I/O](#).
4. Ricollocare il [dissipatore](#)
5. Ricollocare la [ventola di sistema](#)
6. Ricollocare il [gruppo del disco rigido](#)
7. Ricollocare la [batteria a bottone](#).
8. Ricollocare l'[SSD](#)
9. Ricollocare la [WLAN](#)
10. Ricollocare la [memoria](#)
11. Collegare il cavo della batteria al connettore sulla scheda di sistema.
12. Ricollocare il [coperchio della base](#).
13. Ricollocare il [gruppo dell'unità ottica](#)
14. Sostituire la [scheda di memoria SD](#)
15. Seguire le procedure descritte in [Dopo aver effettuato gli interventi sui componenti interni del computer](#).

Altoparlanti

Rimozione degli altoparlanti

Prerequisiti

1. Seguire le procedure descritte in [Prima di effettuare gli interventi sui componenti interni del computer](#).
2. Rimuovere la [scheda di memoria SD](#).
3. Rimuovere il [gruppo dell'unità ottica](#)
4. Rimuovere il [coperchio della base](#).
5. Rimuovere la [batteria](#)
6. Rimuovere l'[SSD](#)

Procedura

1. Scollegare il cavo degli altoparlanti dalla scheda di sistema [1].
2. Disinstradare e rimuovere il cavo dell'altoparlante dalle guide di instradamento sul gruppo del supporto per i polsi e tastiera [2].
3. Sollevare gli altoparlanti, assieme al relativo cavo, dal gruppo del supporto per i polsi e tastiera [3].

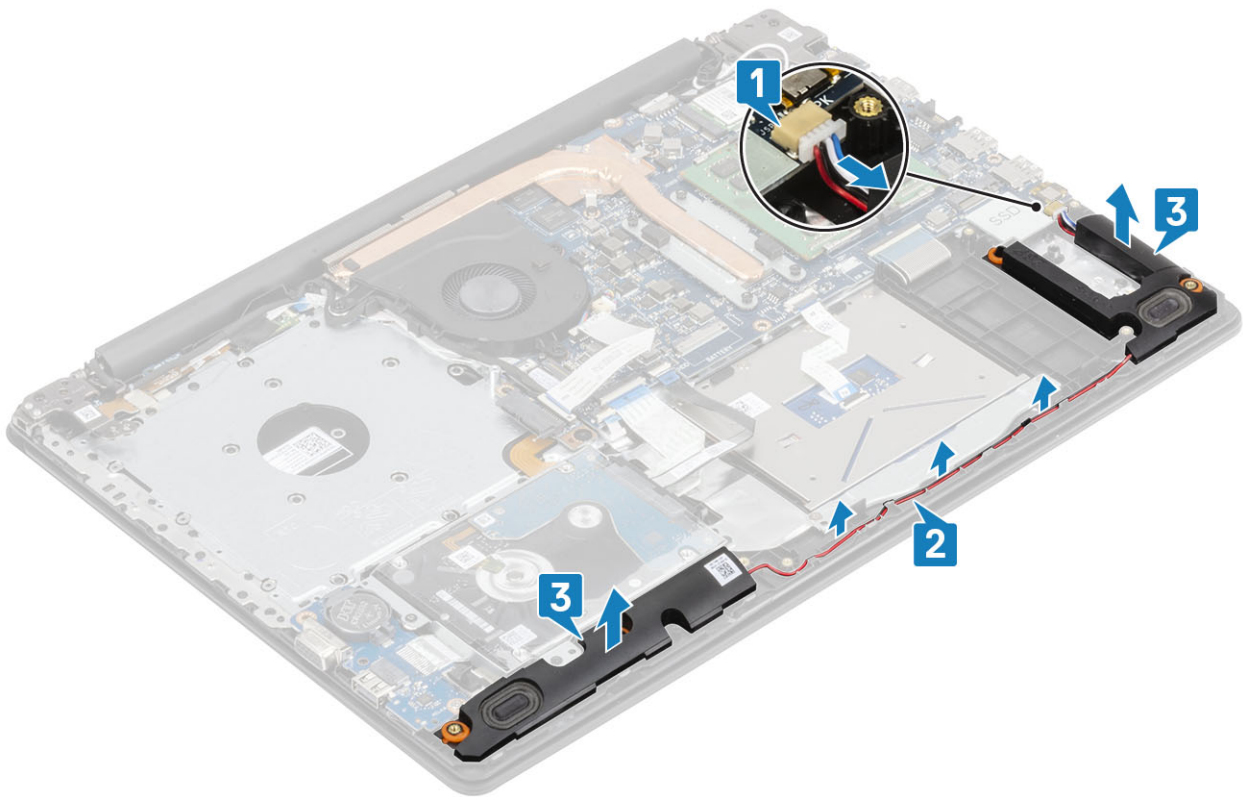

Installazione degli altoparlanti

Informazioni su questa attività

ⓘ N.B.: Se durante la rimozione degli altoparlanti si rimuovono anche i gommini, rimetterli in posizione prima di sostituire gli altoparlanti.

Procedura

1. Utilizzando i supporti di allineamento e i gommini, collocare gli altoparlanti negli slot sul gruppo di poggiapolsi e tastiera [1].
2. Indirizzare il cavo dell'altoparlante attraverso le guide di instradamento sul gruppo del supporto per i polsi e tastiera [2].
3. Collegare il cavo degli altoparlanti alla scheda di sistema [3].

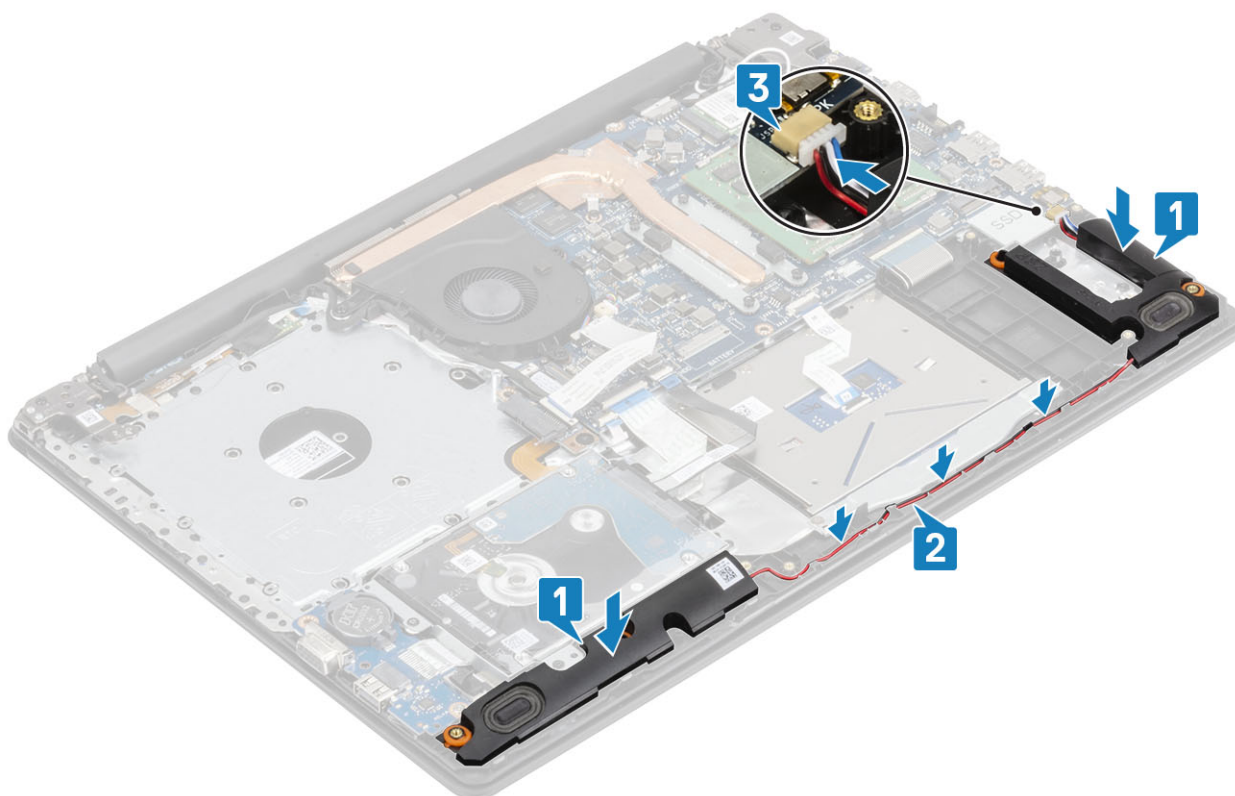

Fasi successive

1. Ricollocare l'[SSD](#)
2. Ricollocare la [batteria](#)
3. Ricollocare il [coperchio della base](#)
4. Ricollocare il [gruppo dell'unità ottica](#)
5. Sostituire la [scheda di memoria SD](#)
6. Seguire le procedure descritte in [Dopo aver effettuato gli interventi sui componenti interni del computer.](#)

Scheda di I/O

Rimozione della scheda di IO

Prerequisiti

1. Seguire le procedure descritte in [Prima di effettuare gli interventi sui componenti interni del computer.](#)
2. Rimuovere la [scheda di memoria SD](#).
3. Rimuovere il [gruppo dell'unità ottica](#)
4. Rimuovere il [coperchio della base](#).
5. Rimuovere la [batteria](#)
6. Rimuovere il [gruppo del disco rigido](#)

Procedura

1. Scollegare il cavo VGA dalla scheda di I/O [1].
2. Aprire il dispositivo di chiusura e scollegare il cavo della scheda di I/O dalla scheda di sistema [2].

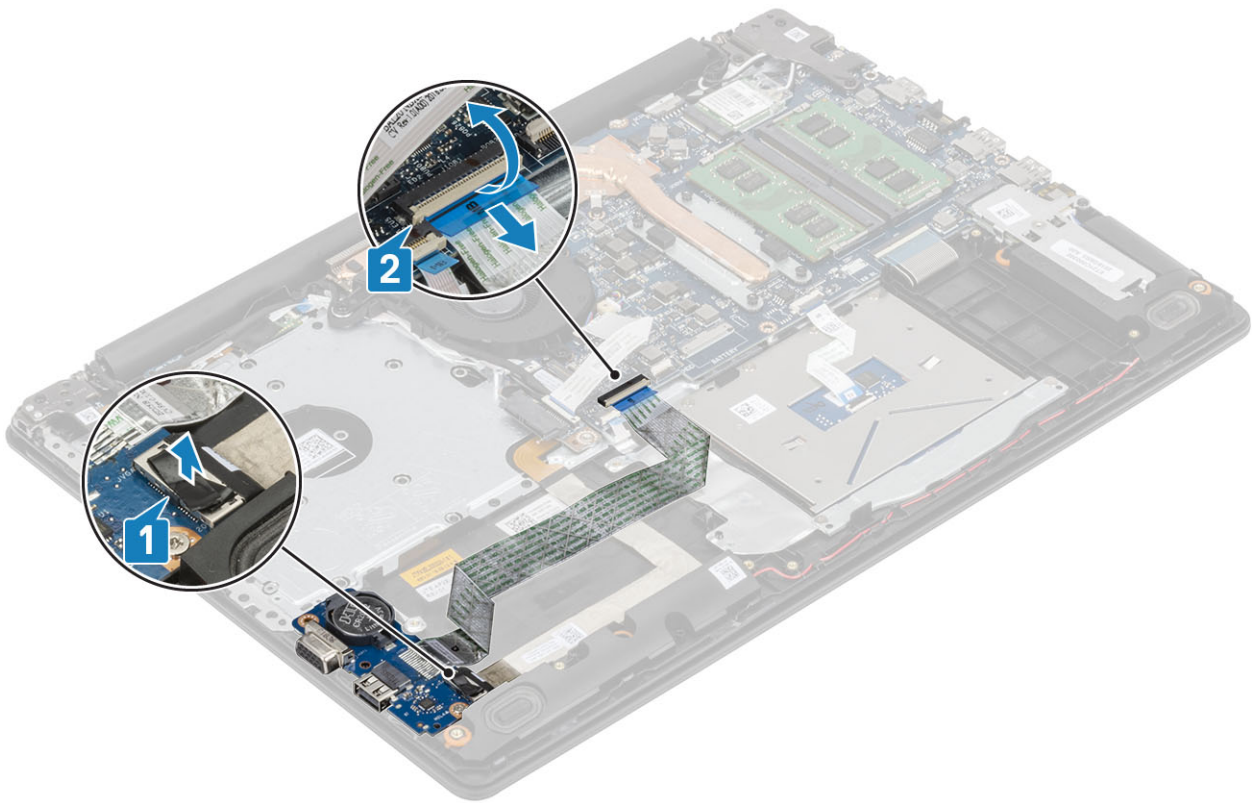

3. Rimuovere la vite (M2x4) che fissa o fissano la scheda di I/O al gruppo del supporto per i polsi e tastiera [1].
4. Sollevare la scheda e il cavo di I/O dal gruppo del supporto per i polsi e tastiera [2].

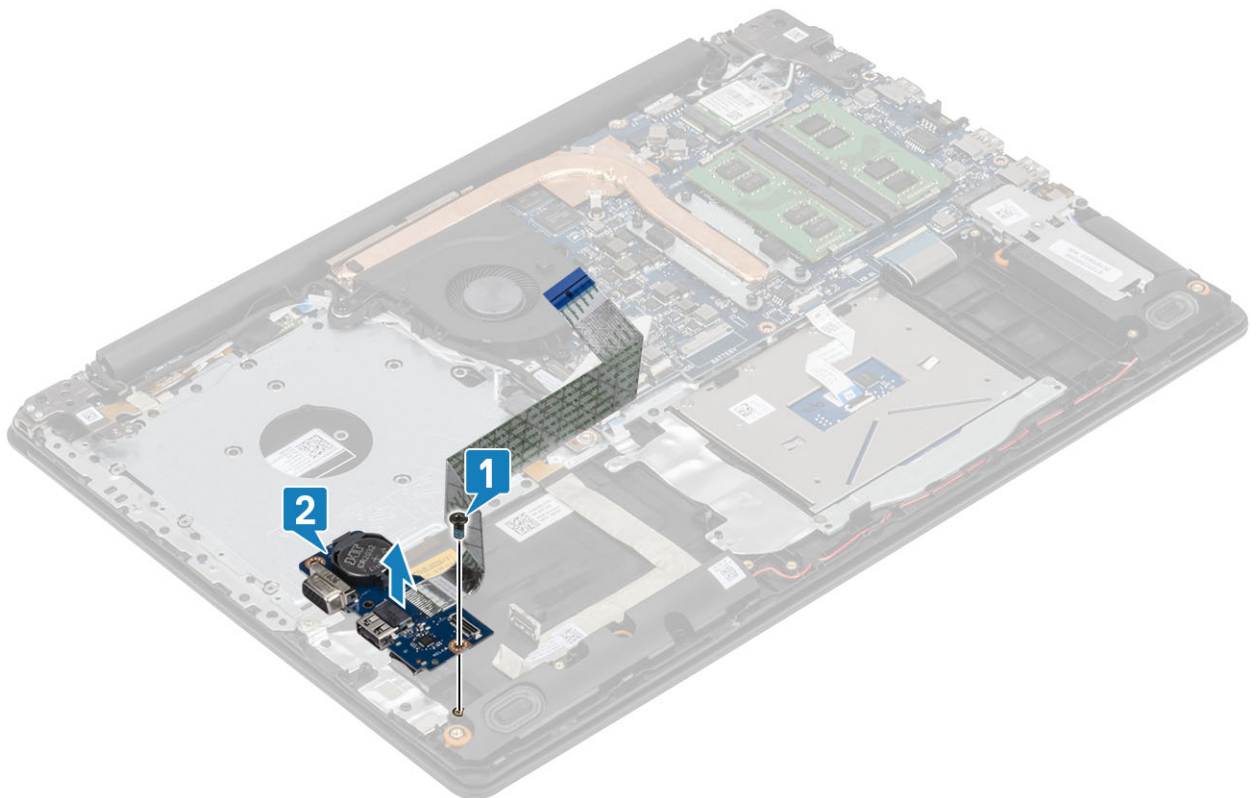

i N.B.: Quando si scollega il cavo della scheda di I/O dalla scheda di sistema, si verifica un errore RTC. Questo errore compare ogni volta che si rimuove la batteria RTC/a bottone, la scheda di I/O o la scheda di sistema.

In questi casi, dopo aver riassemblato il sistema, esso avvierà un ciclo di reimpostazione dell'orologio in tempo reale, avviandosi e spegnendosi più volte.

e un messaggio di configurazione non valida chiederà di accedere al BIOS e configurare la data e l'ora. Una volta impostate la data e l'ora, il computer inizierà a funzionare normalmente.

Installazione della scheda di IO

Procedura

1. Utilizzando i supporti di allineamento, collocare la scheda di I/O sul gruppo del supporto per i polsi e tastiera [1].
2. Ricollocare la vite (M2x4) che fissa o fissa la scheda di I/O al gruppo del supporto per i polsi e tastiera [2].

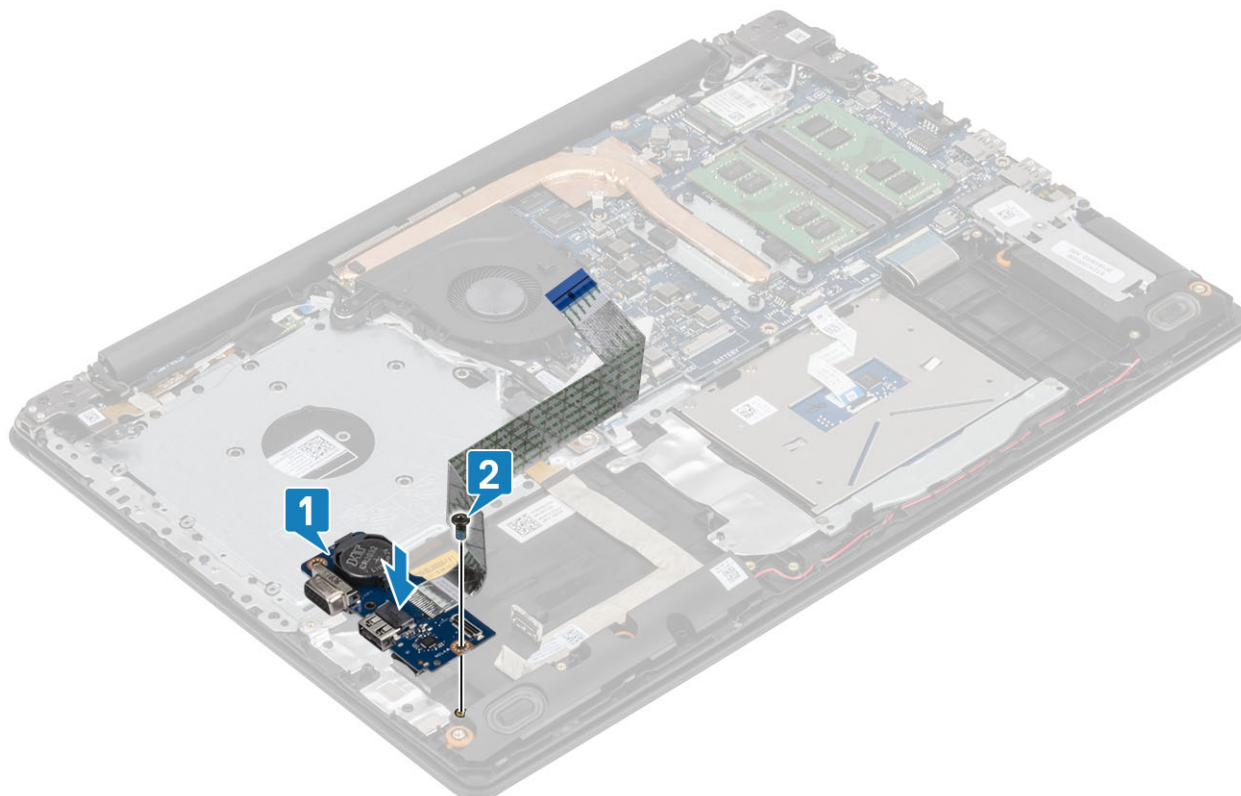

3. Collegare il cavo VGA alla scheda di I/O [1].
4. Collegare il cavo della scheda di I/O alla scheda di sistema, quindi chiudere il dispositivo di chiusura per fissare il cavo [2].

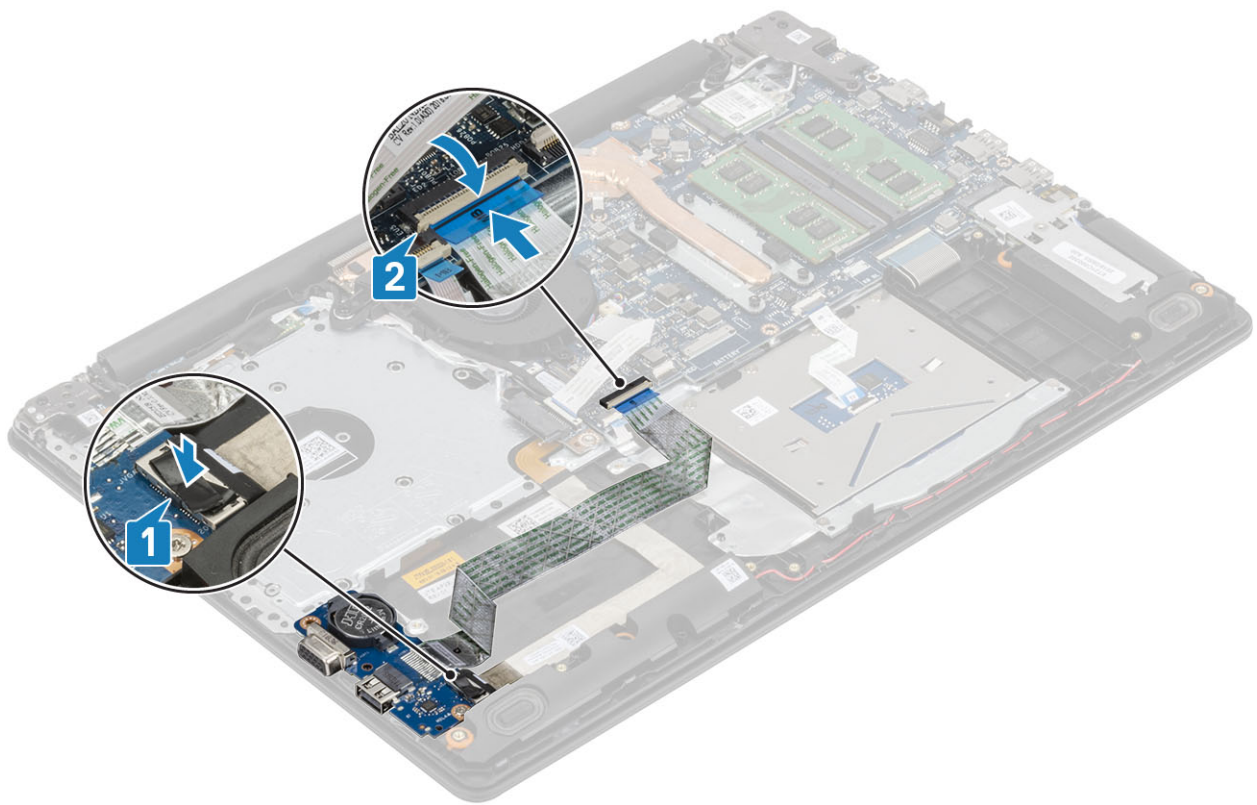

Fasi successive

1. Ricollocare il [gruppo del disco rigido](#)
2. Ricollocare la [batteria](#)
3. Ricollocare il [coperchio della base](#).
4. Ricollocare il [gruppo dell'unità ottica](#)
5. Sostituire la [scheda di memoria SD](#)
6. Seguire le procedure descritte in [Dopo aver effettuato gli interventi sui componenti interni del computer](#).

Touchpad

Rimozione del gruppo del touchpad

Prerequisiti

1. Seguire le procedure descritte in [Prima di effettuare gli interventi sui componenti interni del computer](#).
2. Rimuovere la [scheda di memoria SD](#).
3. Rimuovere il [gruppo dell'unità ottica](#)
4. Rimuovere il [coperchio della base](#).
5. Rimuovere la [batteria](#)

Procedura

1. Aprire il dispositivo di chiusura e scollegare il cavo del disco rigido e il cavo touchpad dalla scheda di sistema [1, 2].
2. Rimuovere il nastro adesivo che fissa il touchpad al gruppo supporto per i polsi e tastiera [3].

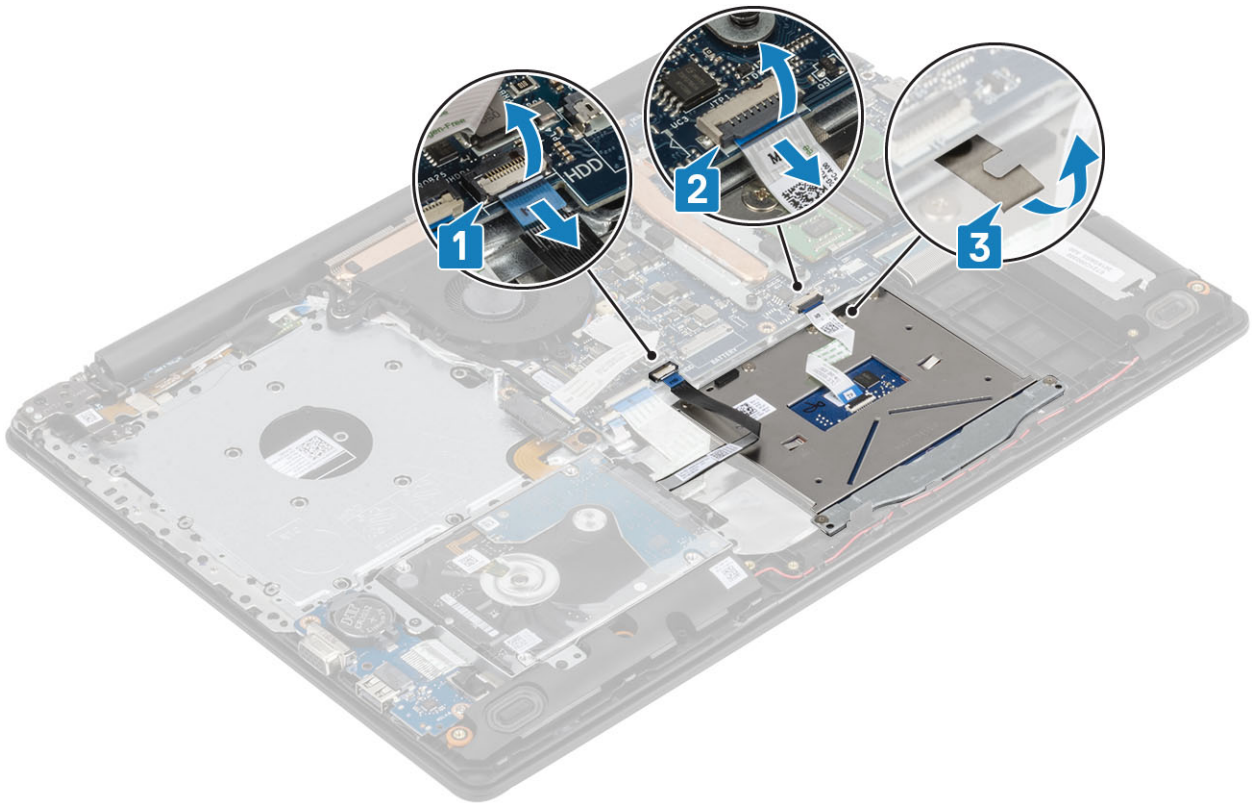

3. Rimuovere le due viti (M2x2) che fissano la staffa del touchpad al gruppo supporto per i polsi e tastiera [1].
4. Sollevare la staffa del touchpad dal gruppo di supporto per i polsi e tastiera [2].

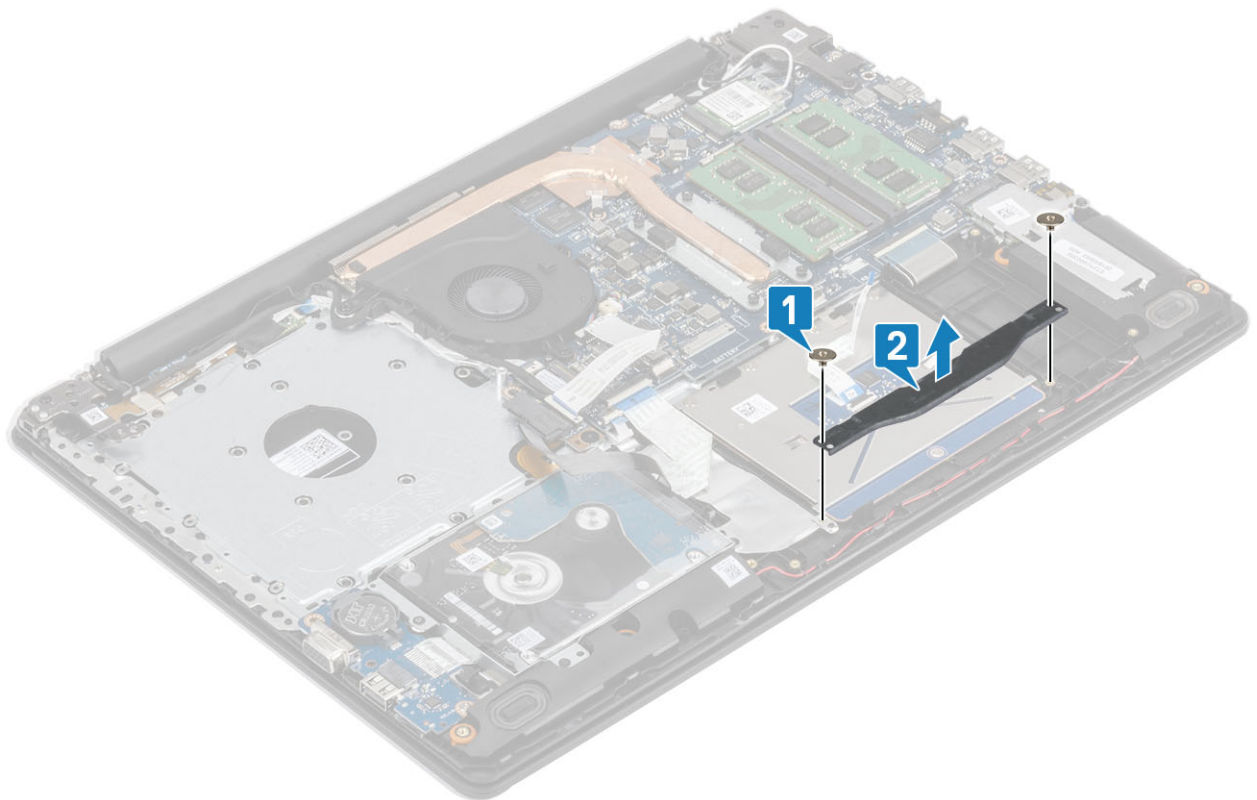

5. Rimuovere le 4 viti (M2x2) che fissano il touchpad al gruppo supporto per i polsi e tastiera [1].
6. Sollevare il touchpad dal gruppo supporto per i polsi e tastiera [2].

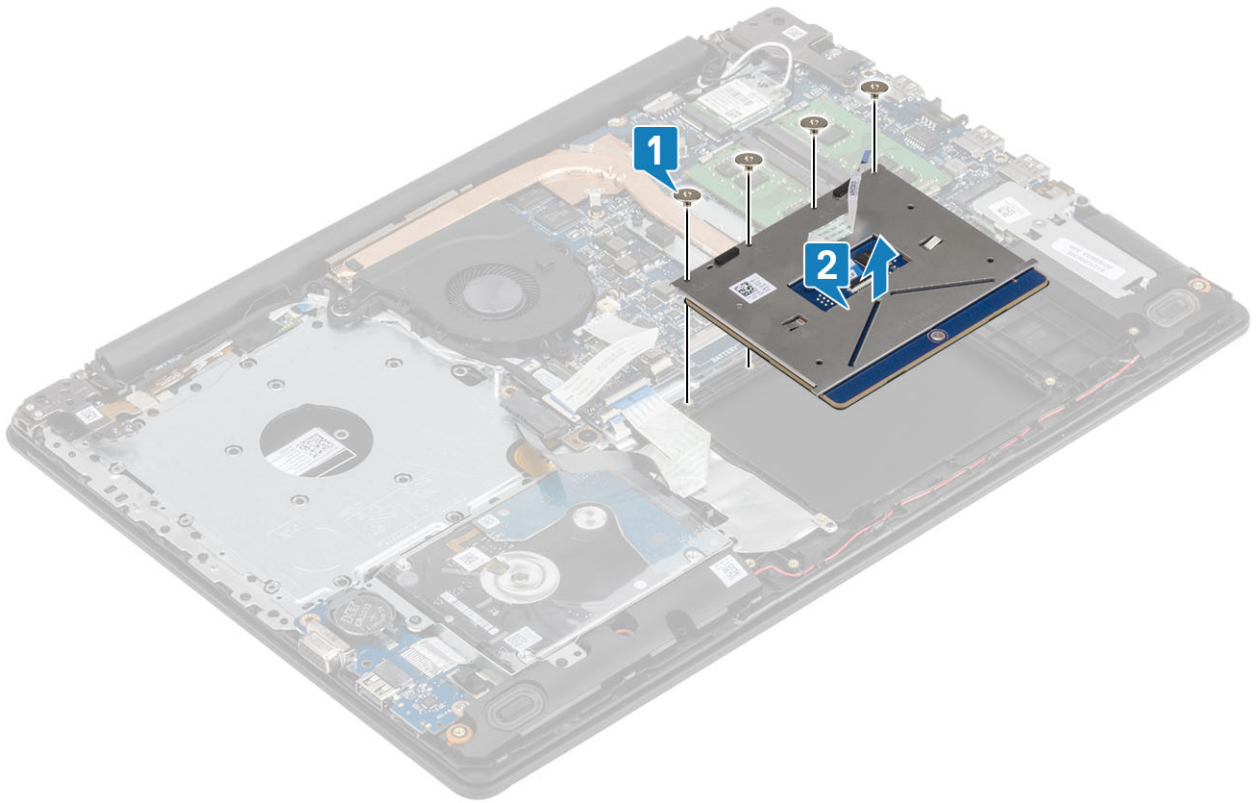

Installazione del gruppo del touchpad

Informazioni su questa attività

ⓘ **N.B.:** Assicurarsi che il touchpad sia allineato alle guide collocate sul gruppo del supporto per i polsi e tastiera e che il divario su entrambi i lati del touchpad sia uguale.

Procedura

1. Collocare il touchpad nello slot sul gruppo supporto per i polsi e tastiera [1].
2. Ricollocare le 4 viti (M2x2) che fissano il touchpad al gruppo supporto per i polsi e tastiera [2].

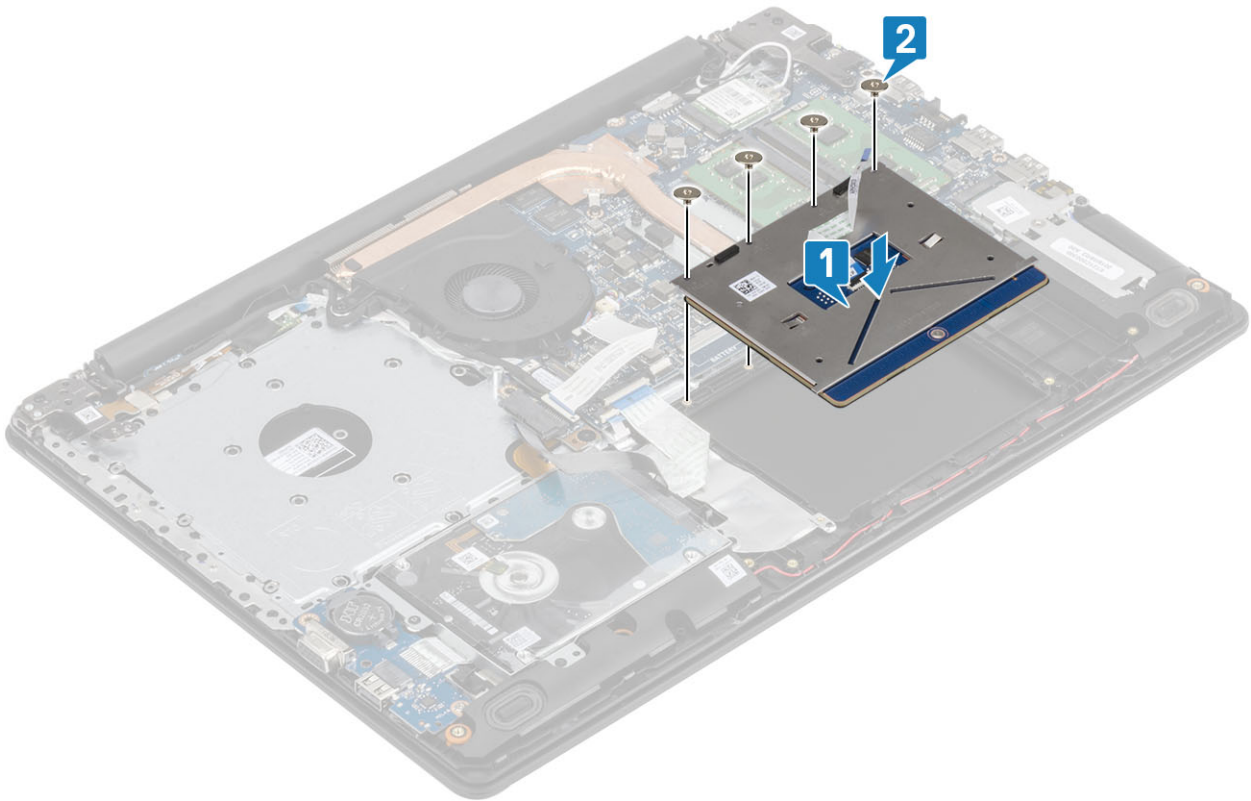

3. Collocare la staffa del touchpad nello slot sul gruppo supporto per i polsi e tastiera [1].
4. Ricollocare le due viti M2x2 che fissano la staffa del touchpad al gruppo supporto per i polsi e tastiera [2].

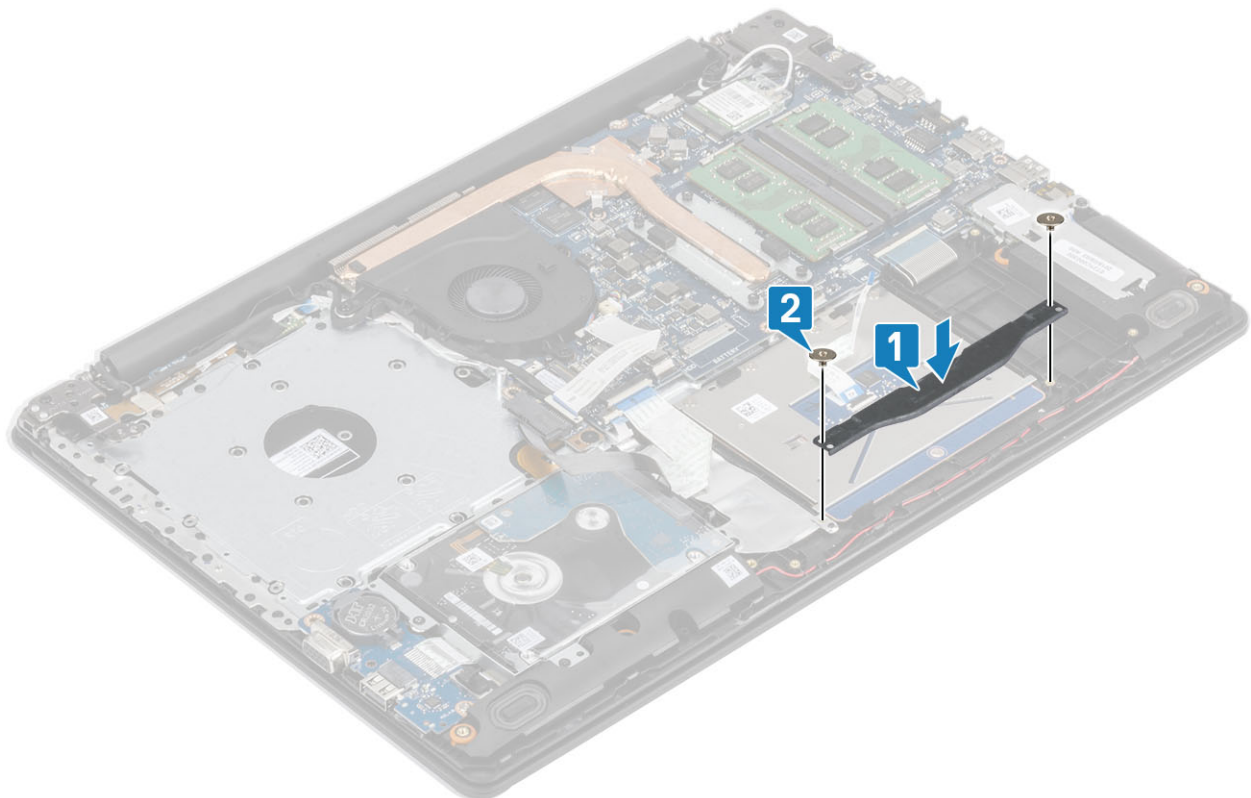

5. Far aderire il nastro adesivo che fissa il touchpad al gruppo supporto per i polsi e tastiera [1].
6. Far scorrere il cavo del disco rigido e il cavo del touchpad all'interno del connettore sulla scheda di sistema, quindi premere il dispositivo di chiusura per fissare i cavi [2, 3].

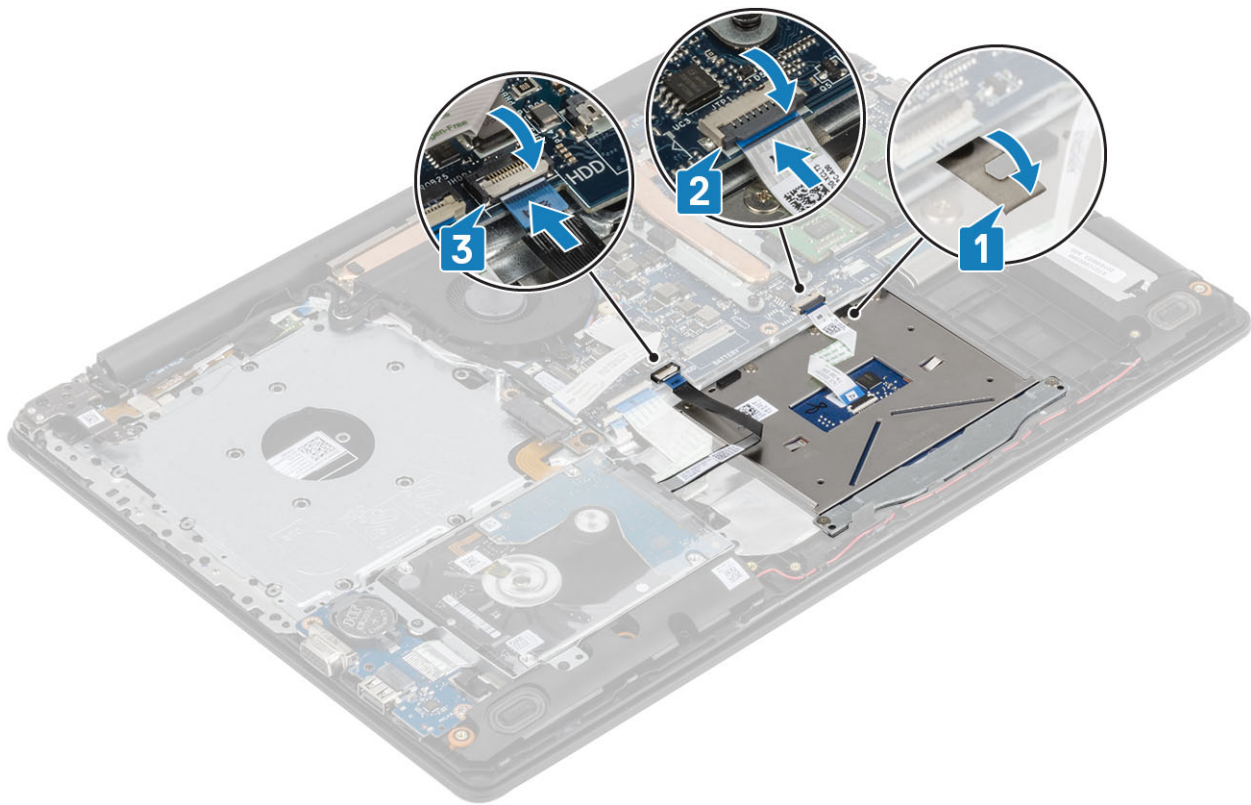

Fasi successive

1. Ricollocare la [batteria](#)
2. Ricollocare il [coperchio della base](#).
3. Ricollocare il [gruppo dell'unità ottica](#)
4. Sostituire la [scheda di memoria SD](#)
5. Seguire le procedure descritte in [Dopo aver effettuato gli interventi sui componenti interni del computer](#).

Gruppo dello schermo

Rimozione del gruppo dello schermo

Prerequisiti

1. Seguire le procedure descritte in [Prima di effettuare gli interventi sui componenti interni del computer](#).
2. Rimuovere la [scheda di memoria SD](#).
3. Rimuovere il [gruppo dell'unità ottica](#)
4. Rimuovere il [coperchio della base](#).
5. Scollegare il cavo della batteria dal connettore sulla scheda di sistema.
6. Rimuovere la [WLAN](#)

Procedura

1. Aprire il dispositivo di chiusura e scollegare il cavo dell'unità ottica e quello dello schermo dalla scheda di sistema [1] [2].
2. Rimuovere il nastro che fissa l'antenna senza fili dalla scheda di sistema [3].
3. Disintradare il cavo dello schermo dalle guide di instradamento sul gruppo supporto per i polsi e tastiera [4].

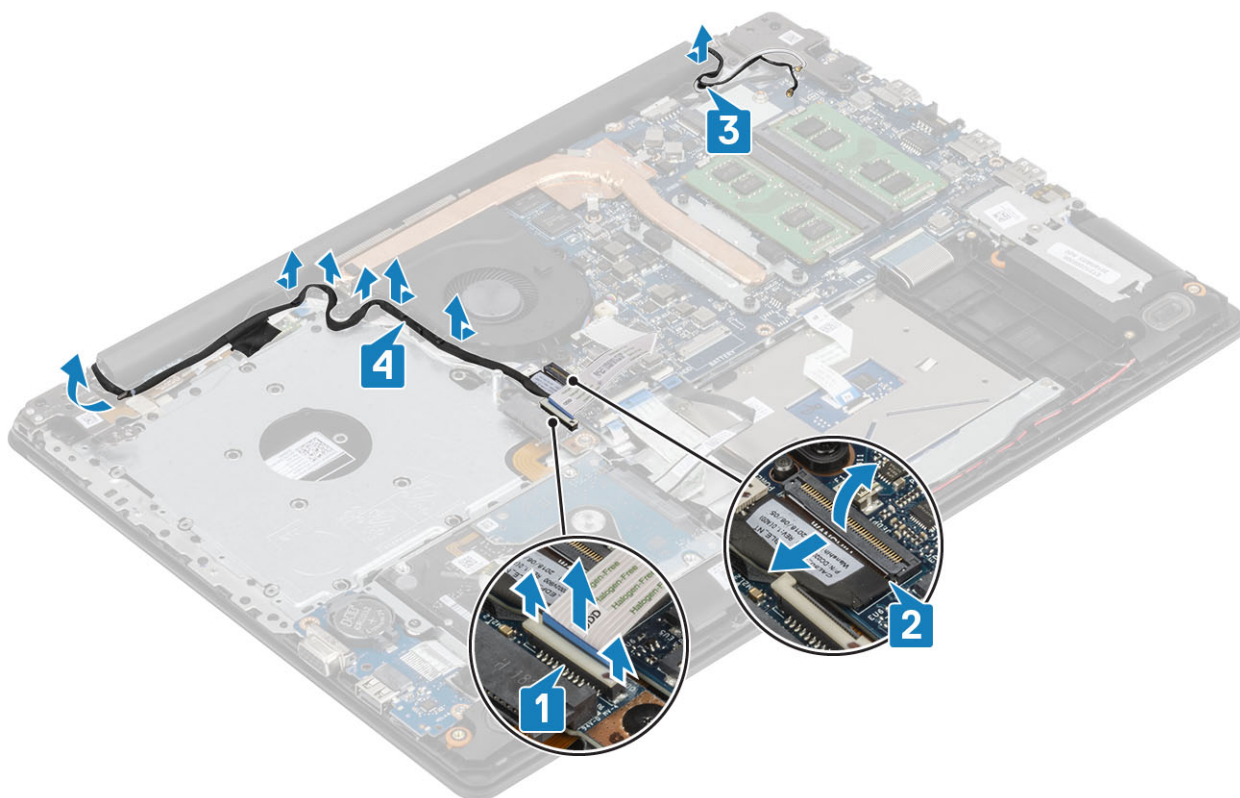

4. Rimuovere le 5 (M2.5x5) viti che fissano i cardini sinistro e destro alla scheda di sistema e al gruppo supporto per i polsi e tastiera [1].
5. Sollevare il gruppo del supporto per i polsi e tastiera inclinandolo [2].

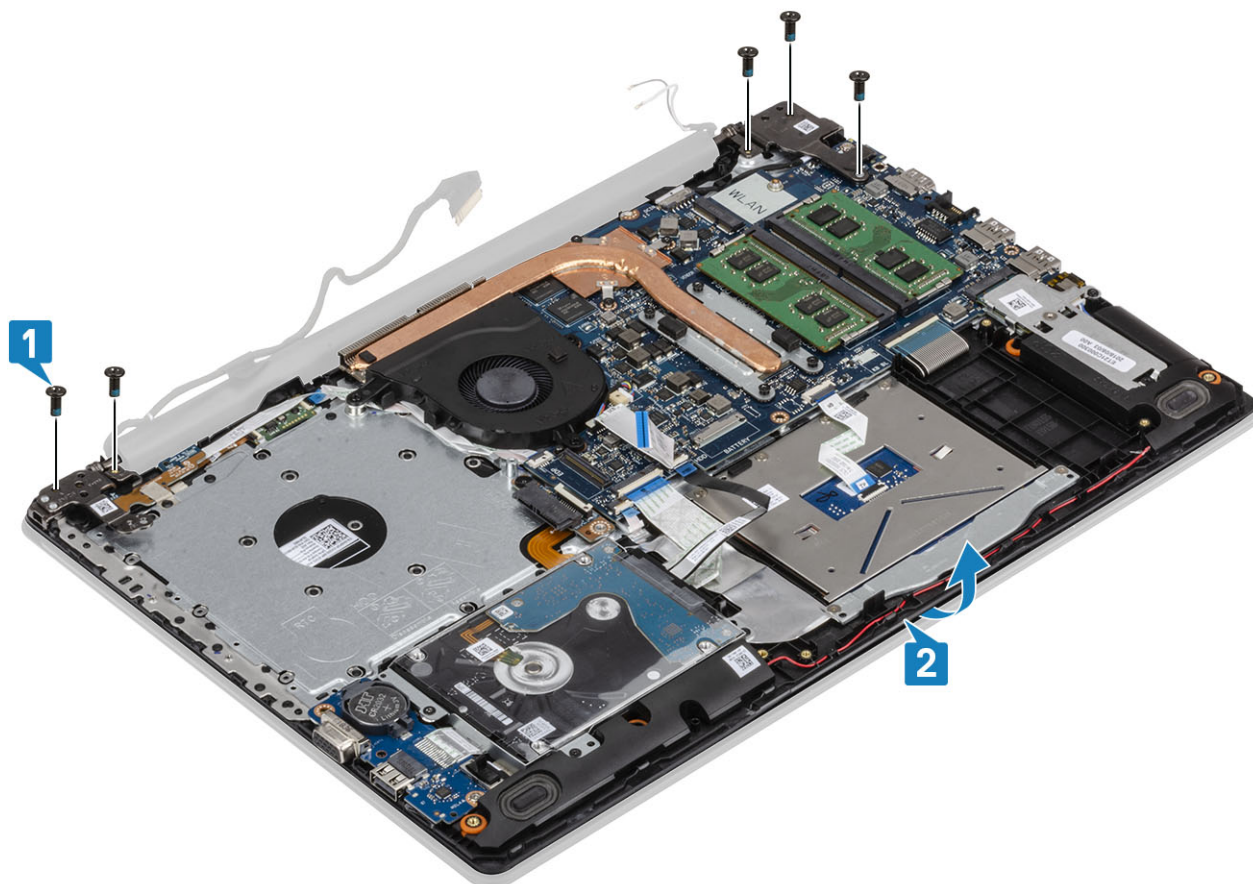

6. Sollevare i cardini. Rimuovere il gruppo supporto per i polsi e tastiera dal gruppo del display [1, 2]

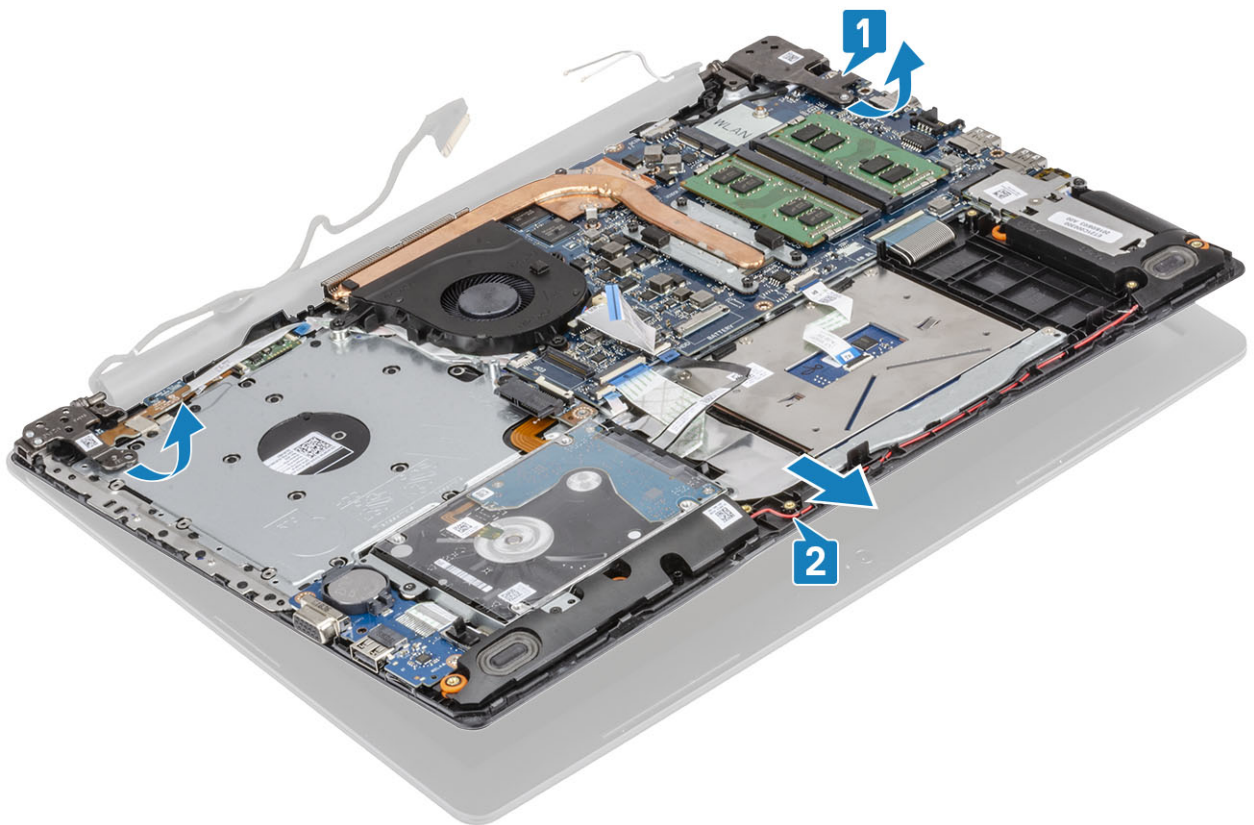

7. Dopo aver eseguito tutti i passaggi precedenti, rimane solo il gruppo dello schermo.



Installazione del gruppo dello schermo

Informazioni su questa attività

N.B.: Controllare che i cardini siano completamente aperti prima di sostituire il gruppo dello schermo sul gruppo del supporto per i polsi e tastiera.

Procedura

1. Allineare e posizionare il gruppo supporto per i polsi e tastiera sotto i cardini sul gruppo dello schermo [1].
2. Riposizionare il gruppo supporto per i polsi e tastiera sul gruppo dello schermo [2].
3. Premere i cardini verso il basso sulla scheda di sistema e il gruppo supporto per i polsi e tastiera [3].

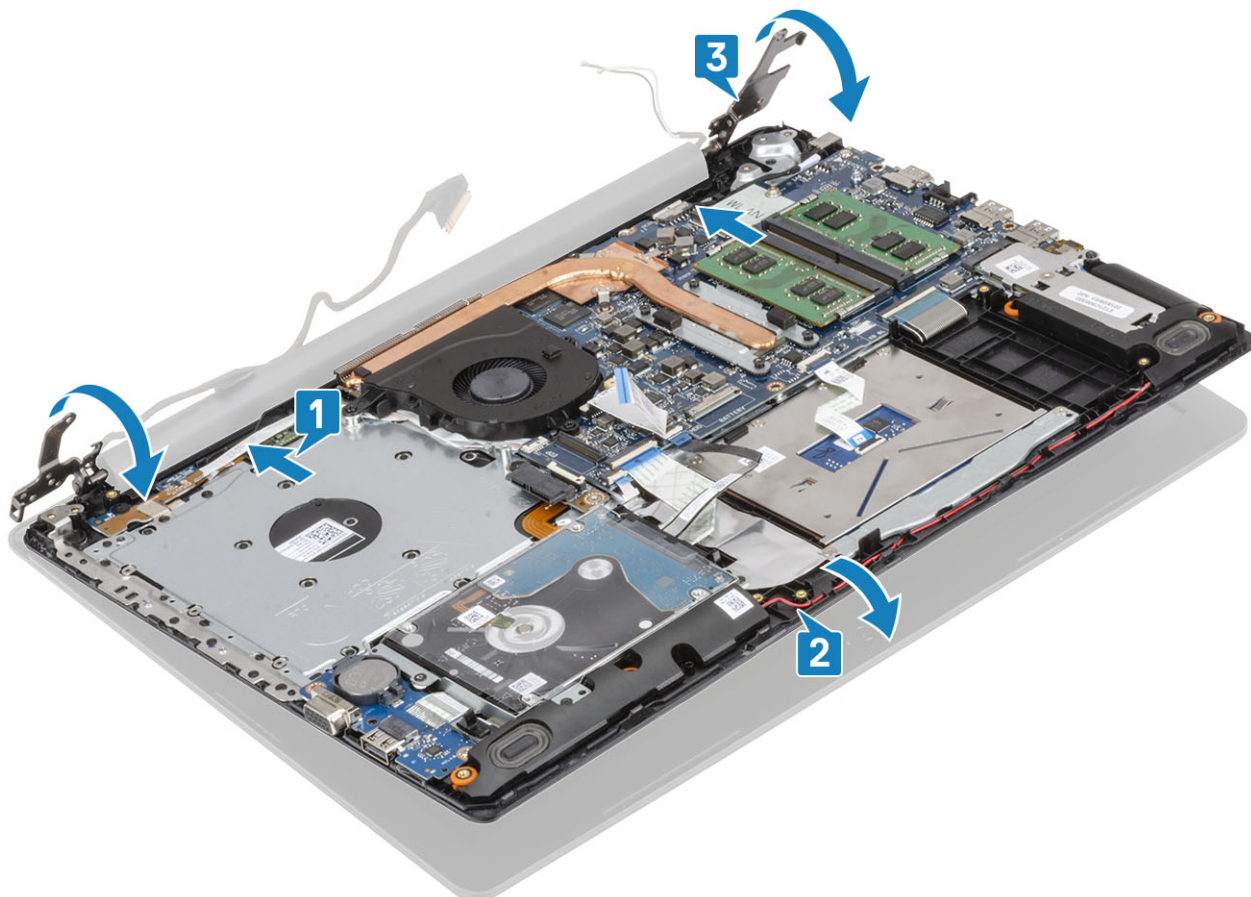

4. Ricollocare le 5 (M2.5x5) viti che fissano i cardini sinistro e destro alla scheda di sistema e al gruppo supporto per i polsi e tastiera [1].

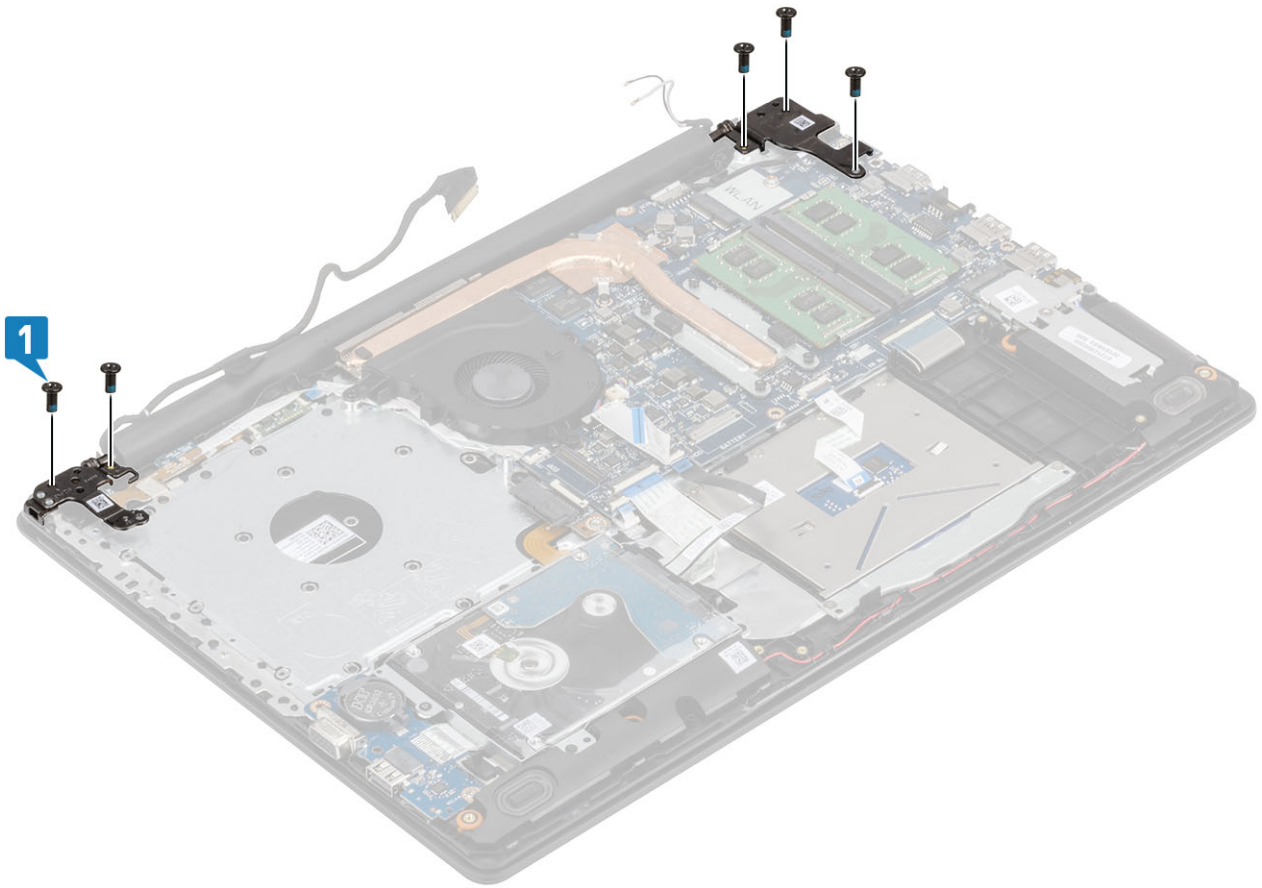

5. Indirizzare il cavo dello schermo nelle guide di instradamento sul gruppo supporto per i polsi e tastiera [1].
6. Far aderire i cavi dell'antenna alla scheda di sistema [2].
7. Collegare il cavo dello schermo e il cavo dell'unità ottica al connettore sulla scheda di sistema [3, 4].

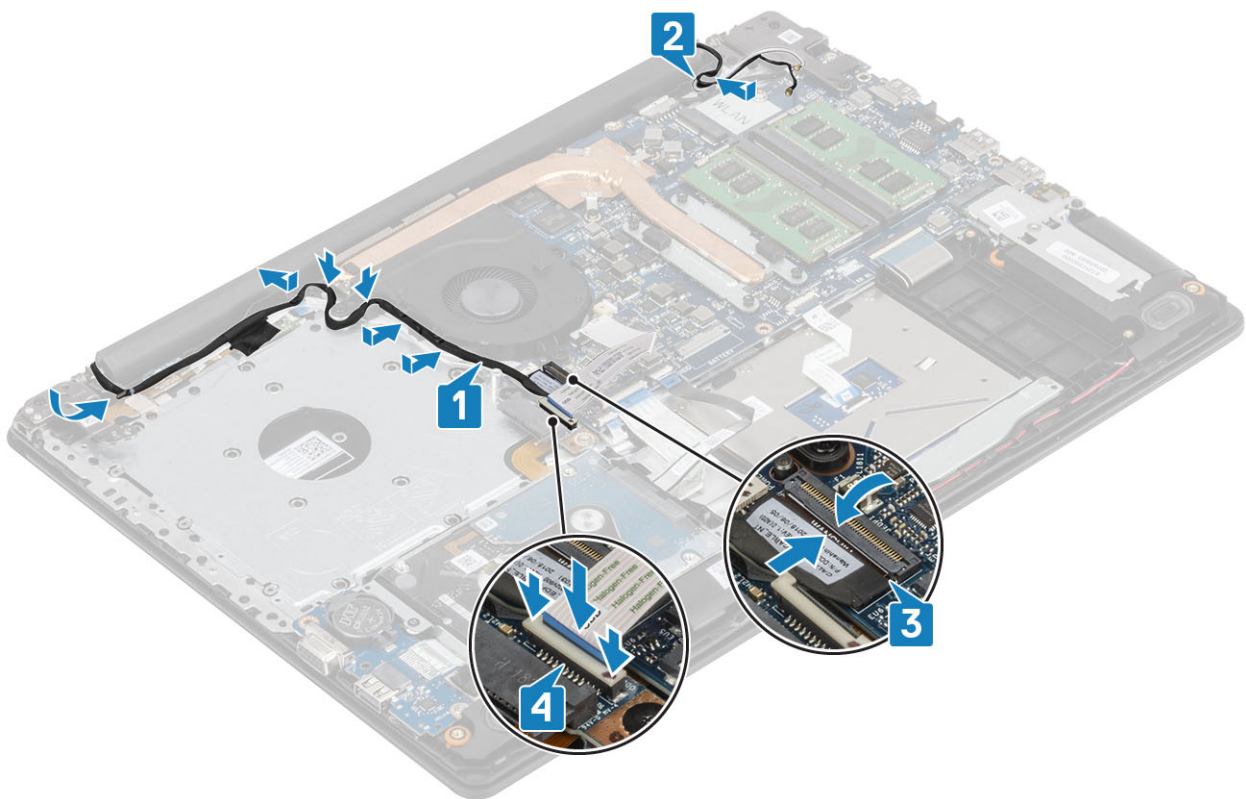

Fasi successive

1. Ricollocare la [WLAN](#)
2. Collegare il cavo della batteria al connettore sulla scheda di sistema.
3. Ricollocare il [coperchio della base](#).
4. Ricollocare il [gruppo dell'unità ottica](#)
5. Sostituire la [scheda di memoria SD](#)
6. Seguire le procedure descritte in [Dopo aver effettuato gli interventi sui componenti interni del computer](#).

Scheda del pulsante di alimentazione

Rimozione della scheda del pulsante di alimentazione

Prerequisiti

1. Seguire le procedure descritte in [Prima di effettuare gli interventi sui componenti interni del computer](#).
2. Rimuovere la [scheda di memoria SD](#).
3. Rimuovere il [gruppo dell'unità ottica](#)
4. Rimuovere il [coperchio della base](#).
5. Scollegare il cavo della batteria dal connettore sulla scheda di sistema.
6. Rimuovere la [WLAN](#)
7. Rimuovere la [ventola di sistema](#)
8. Rimuovere il [gruppo dello schermo](#).

Procedura

1. Aprire il dispositivo di chiusura e scollegare il cavo della scheda del pulsante di alimentazione dal sistema [1].
2. Staccare il nastro conduttivo dalla scheda del pulsante di alimentazione [2].
3. Rimuovere la vite (M2x2) che fissa la porta del pulsante di alimentazione al gruppo supporto per i polsi e tastiera [3].
4. Sollevare la scheda del pulsante di alimentazione, assieme al relativo cavo, dal gruppo del supporto per i polsi e tastiera [4].

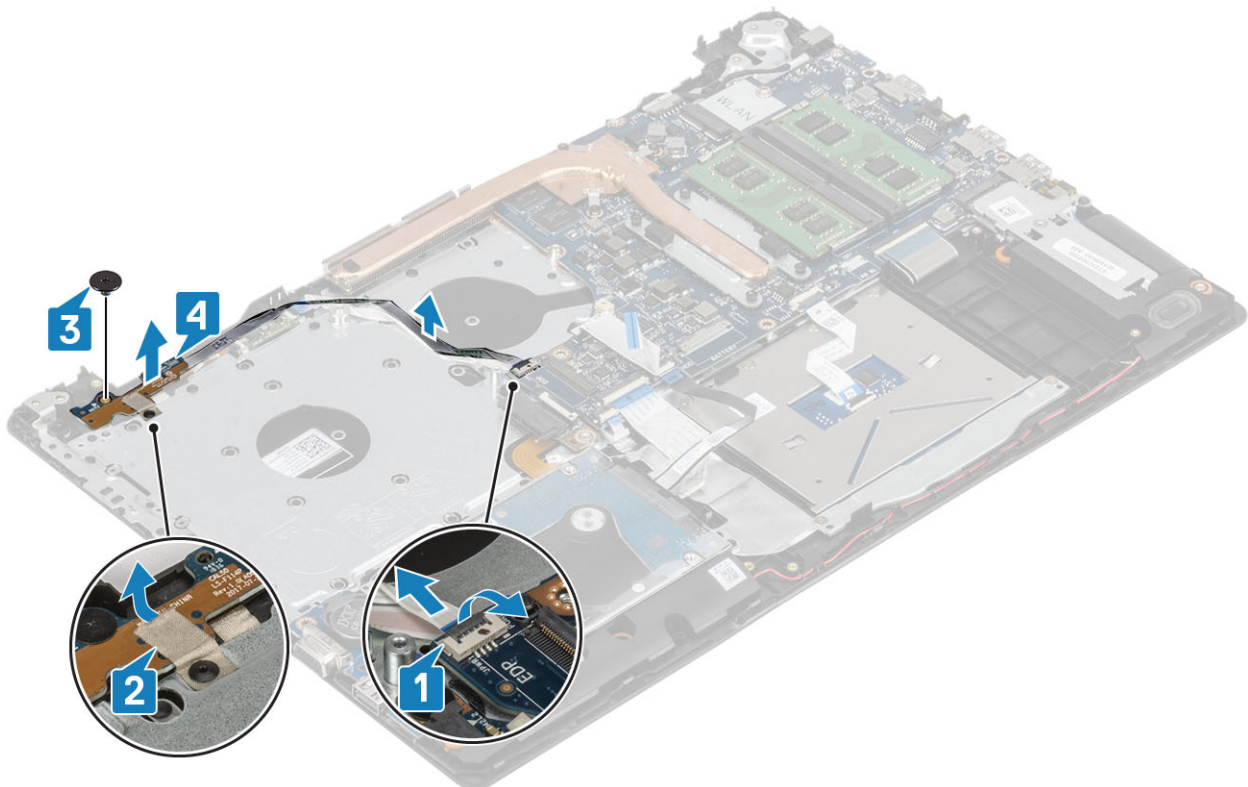

Installazione della scheda del pulsante di alimentazione

Procedura

1. Collocare la scheda del pulsante di alimentazione sul gruppo supporto per i polsi e tastiera [1].
2. Ricollocare la vite (M2x2) che fissa la porta del pulsante di alimentazione al gruppo supporto per i polsi e tastiera [2].
3. Applicare il nastro conduttivo alla scheda del pulsante di alimentazione [3].
4. Far scorrere il cavo del pulsante di alimentazione nella scheda di sistema e chiudere l'apposito dispositivo per fissare il cavo [4].

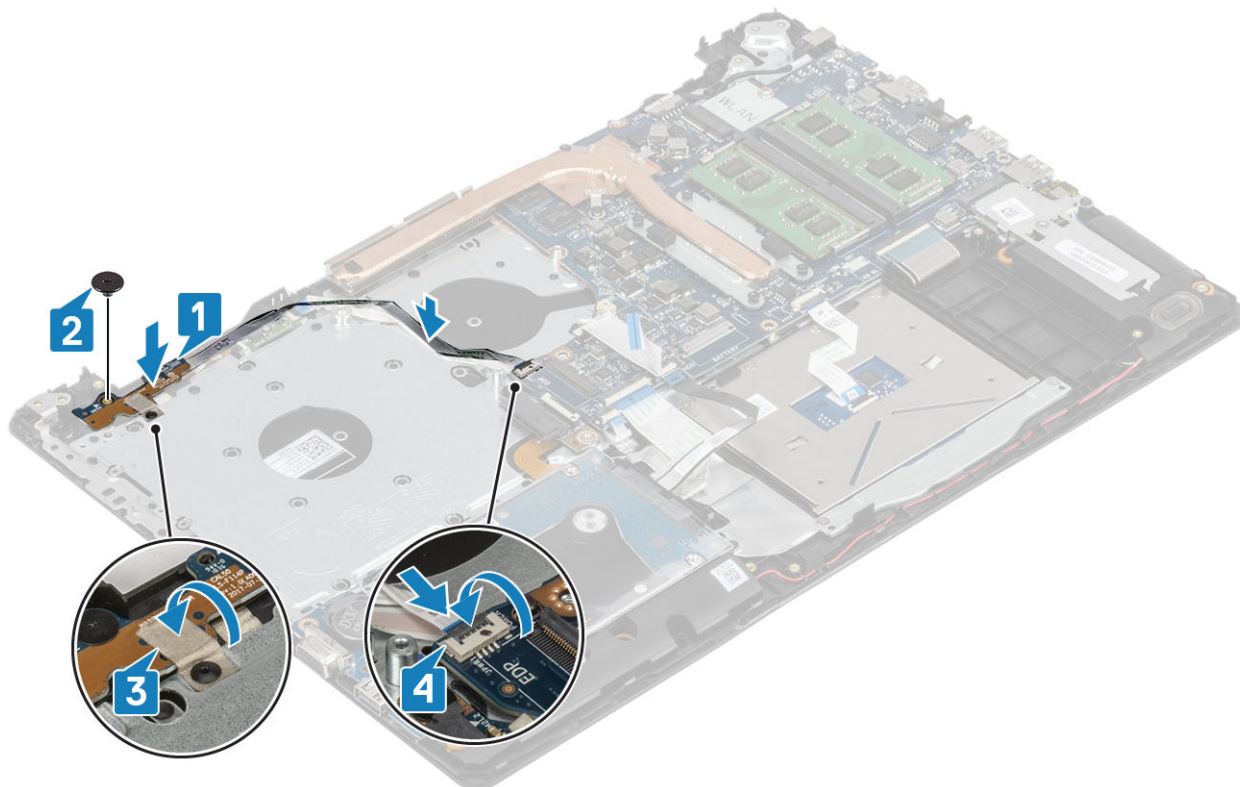

Fasi successive

1. Ricollocare il [gruppo dello schermo](#).
2. Ricollocare la [ventola di sistema](#)
3. Ricollocare la [WLAN](#)
4. Collegare il cavo della batteria al connettore sulla scheda di sistema.
5. Ricollocare il [coperchio della base](#).
6. Ricollocare il [gruppo dell'unità ottica](#)
7. Sostituire la [scheda di memoria SD](#)
8. Seguire le procedure descritte in [Dopo aver effettuato gli interventi sui componenti interni del computer](#).

Scheda di sistema

Rimozione della scheda di sistema

Prerequisiti

1. Seguire le procedure descritte in [Prima di effettuare gli interventi sui componenti interni del computer](#).
2. Rimuovere la [scheda di memoria SD](#).
3. Rimuovere il [coperchio della base](#).
4. Rimuovere la [batteria](#)

5. Rimuovere la [memoria](#).
6. Rimuovere la [WLAN](#)
7. Rimuovere l'[SSD](#)
8. Rimuovere la [ventola di sistema](#)
9. Rimuovere il [dissipatore di calore](#).
10. Rimuovere il [gruppo dello schermo](#).

Procedura

1. Scollegare il cavo della porta dell'adattatore di alimentazione, il cavo dell'unità ottica e il cavo dell'altoparlante dalla scheda di sistema [1, 2, 3].

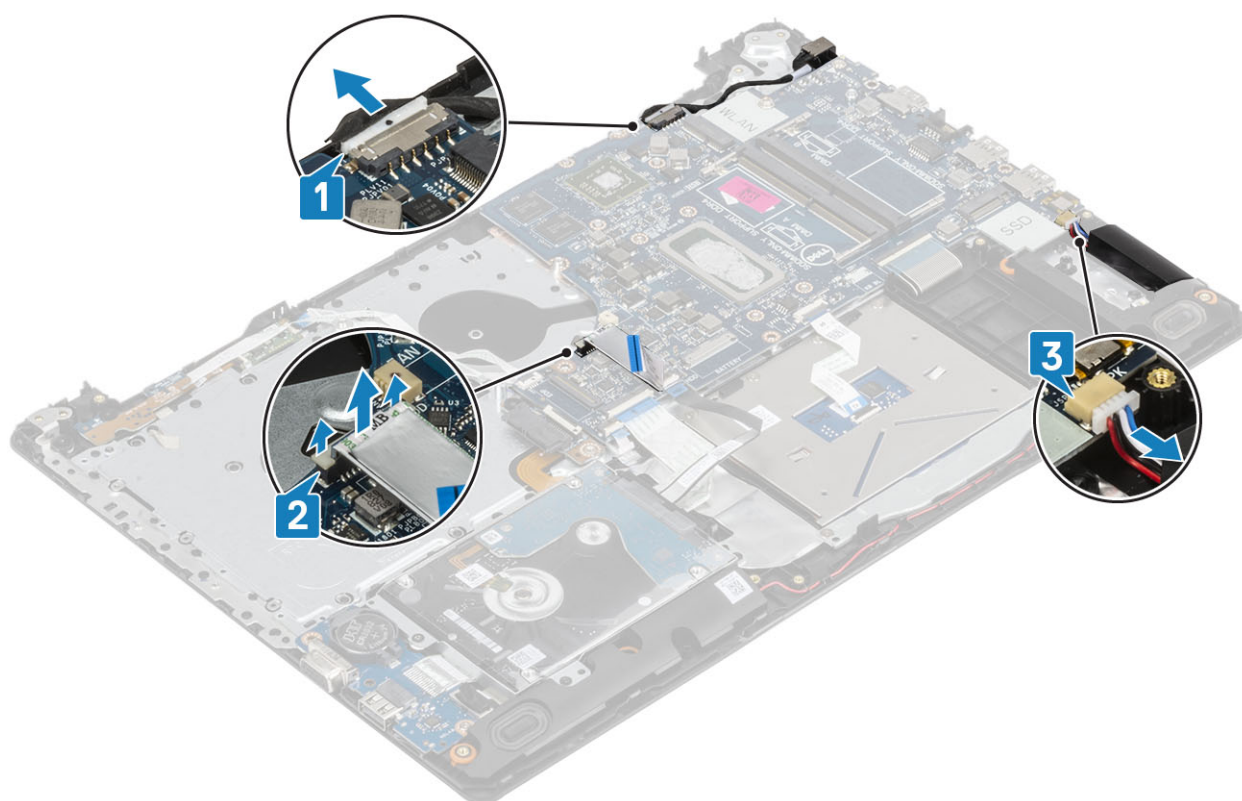

2. Rimuovere la vite (M2x2) che fissa il connettore dell'unità ottica alla scheda di sistema [1].
3. Sollevare il connettore dell'unità ottica [2].

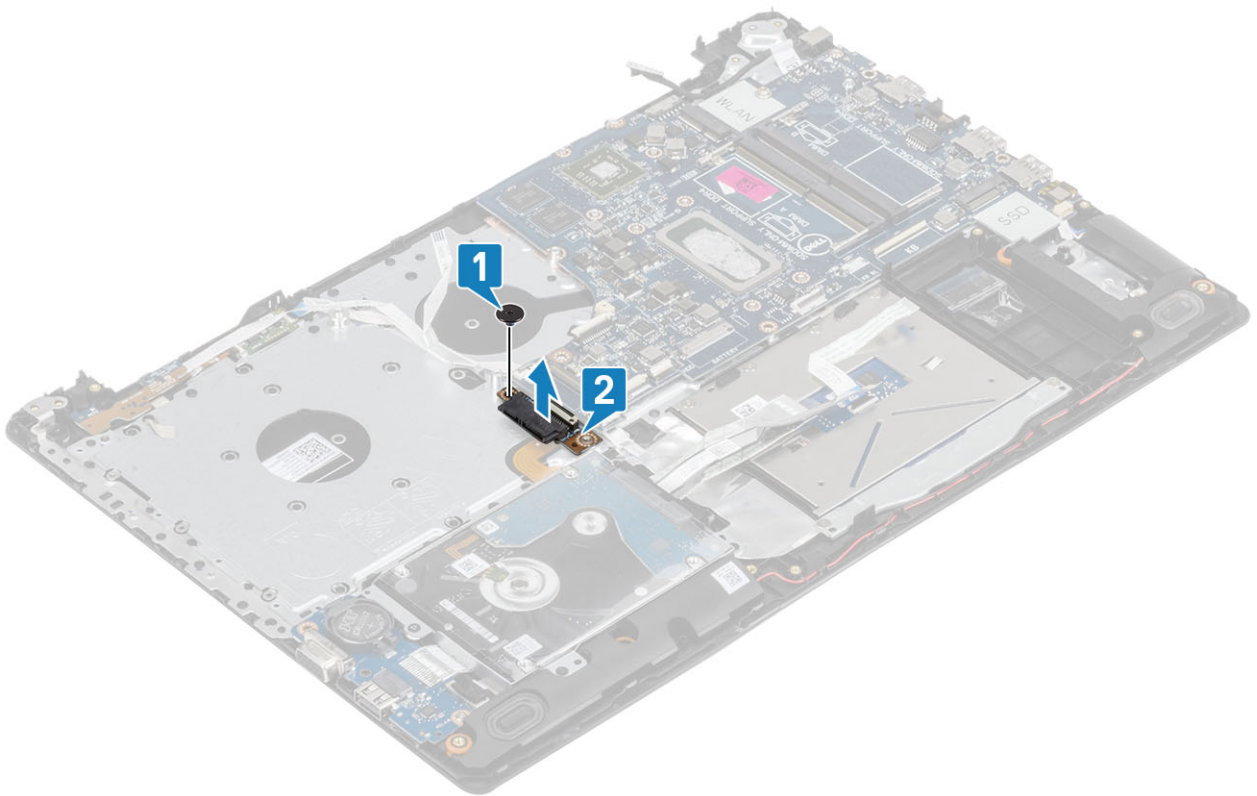

4. Scollegare i cavi seguenti dalla scheda di sistema:
- a) Cavo della scheda del pulsante di alimentazione [1]
 - b) Cavo della scheda del lettore di impronte digitali [2].
 - c) Cavo della scheda di I/O [3]
 - d) Cavo del disco rigido [4]
 - e) Cavo del touchpad [5]
 - f) Cavo della tastiera [6]

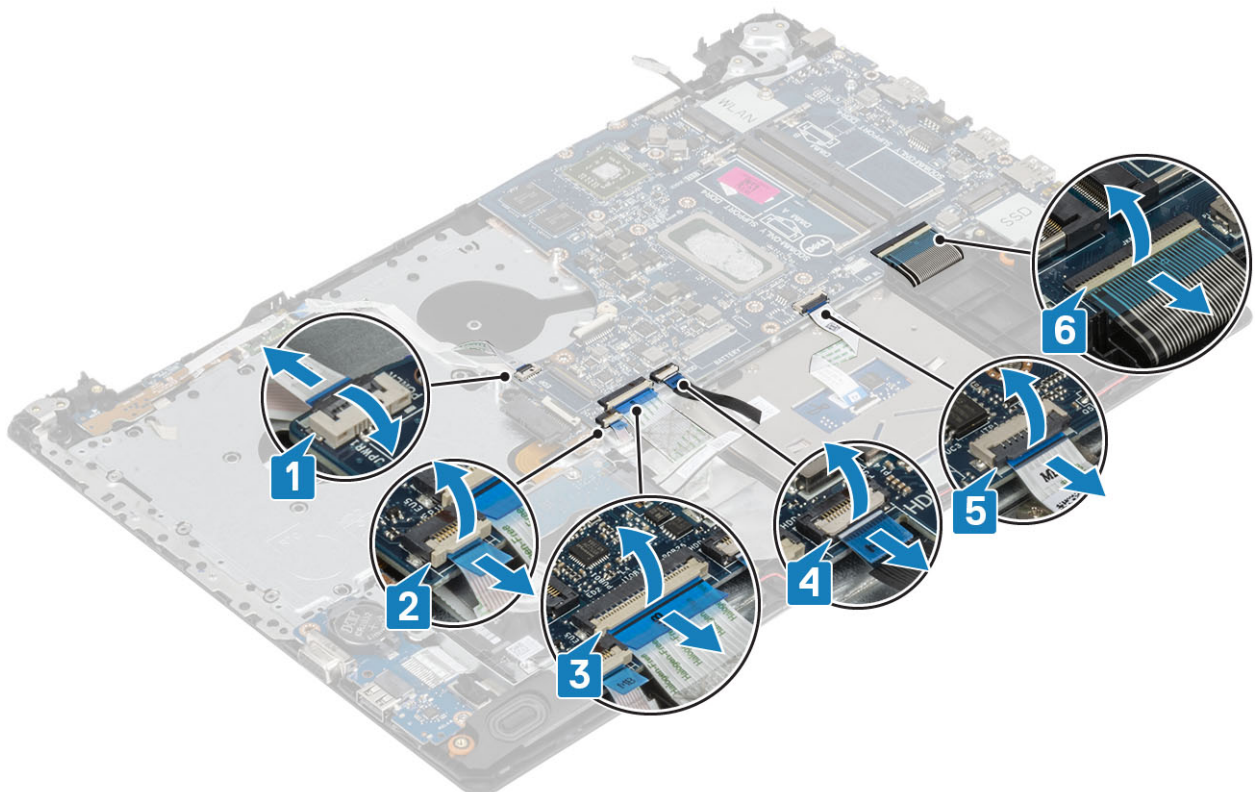

5. Rimuovere la vite (M2x4) che fissa la scheda di sistema al gruppo supporto per i polsi e tastiera [1].
6. Sollevare la scheda di sistema dal gruppo supporto per i polsi e tastiera [2].

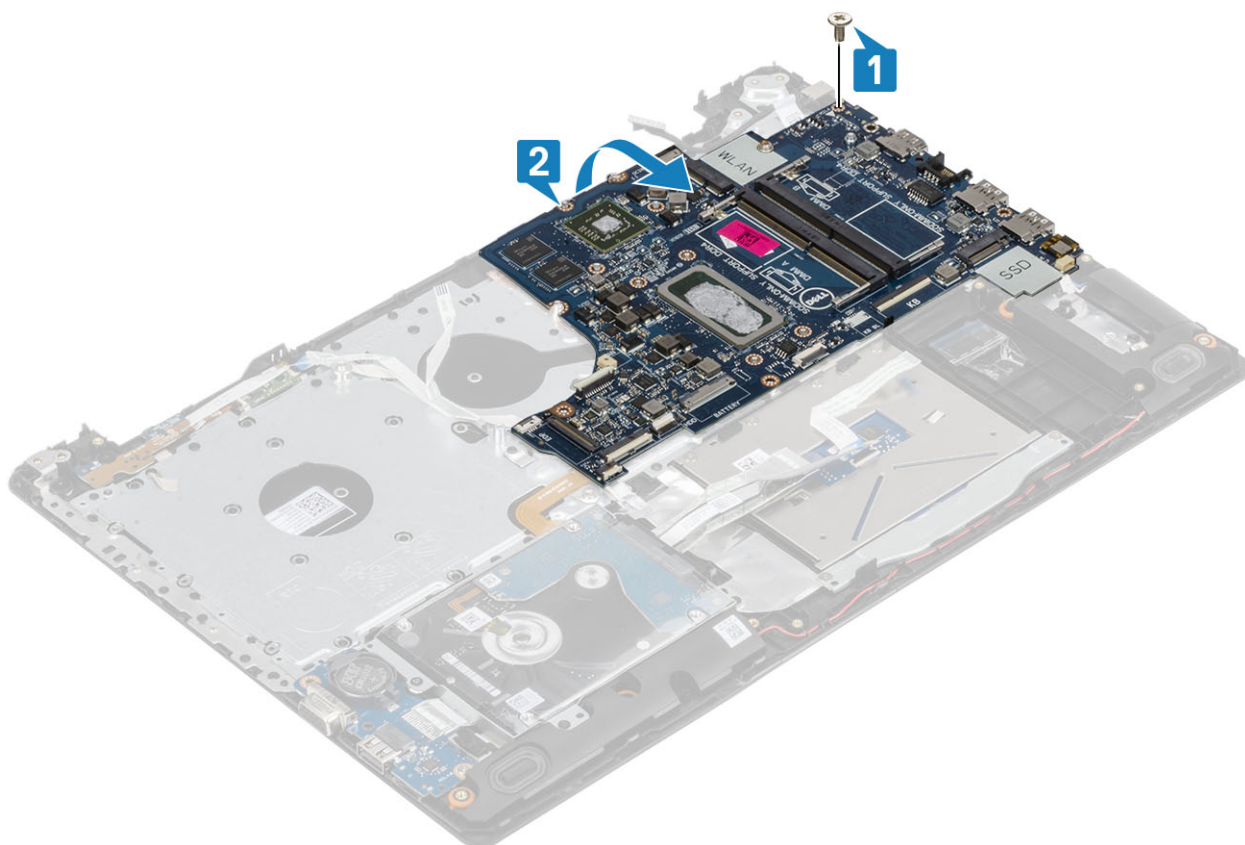

7. Scollegare il cavo della scheda secondaria VGA dalla scheda di sistema [1].
8. Sollevare la scheda di sistema dal gruppo supporto per i polsi e tastiera [2].

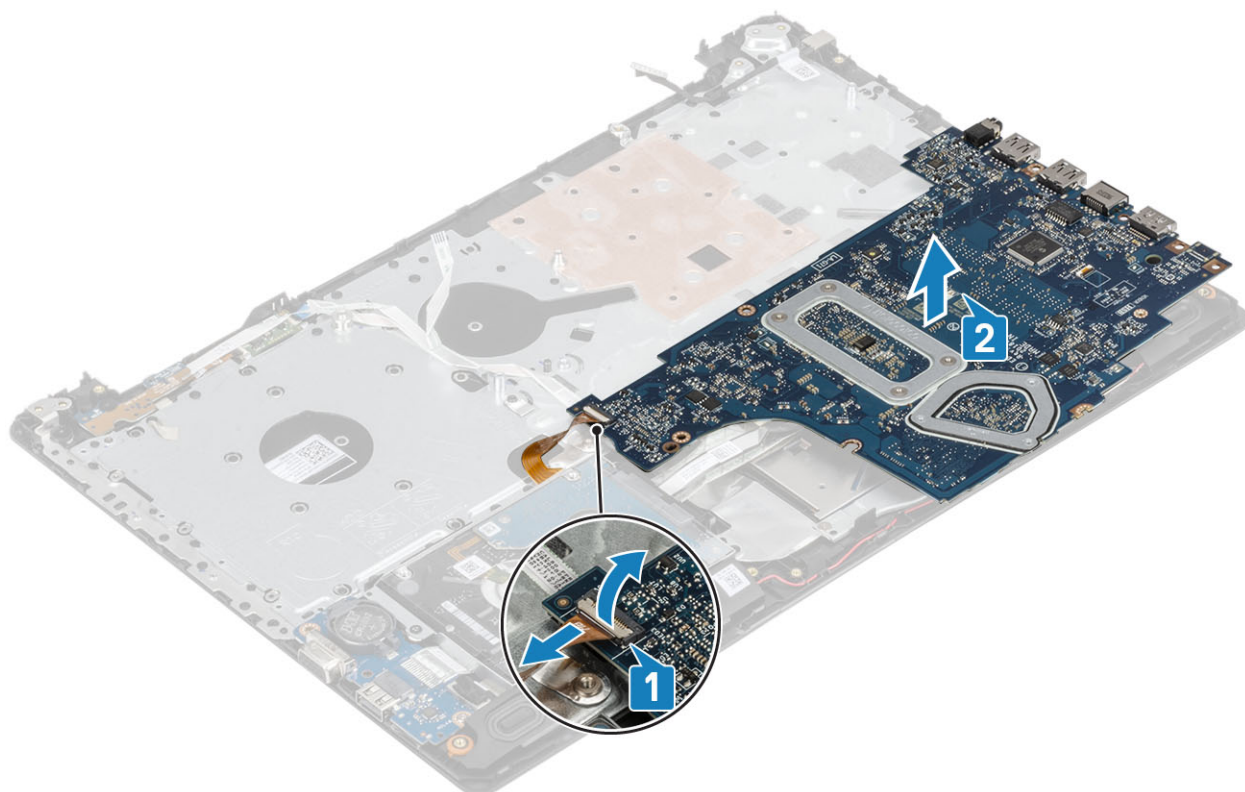

Installazione della scheda di sistema

Procedura

1. Posizionare la scheda di sistema sul gruppo supporto per i polsi e tastiera [1].
2. Collegare il cavo della scheda secondaria VGA alla scheda di sistema [2].
3. Sollevare la scheda di sistema sul gruppo supporto per i polsi e tastiera [3].

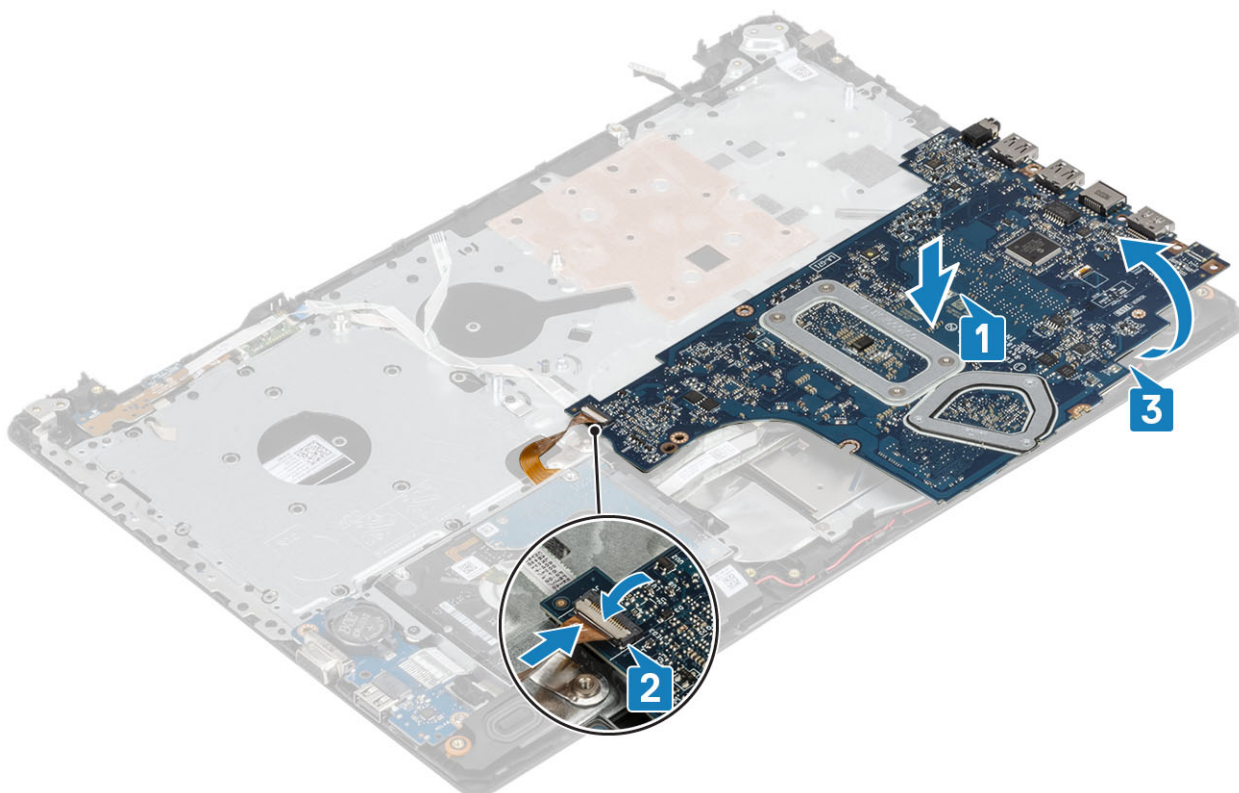

4. Allineare il foro della vite sulla scheda di sistema al foro sul gruppo supporto per i polsi e tastiera .
5. Ricollocare la vite (M2x4) che fissa la scheda di sistema al gruppo supporto per i polsi e tastiera [1].

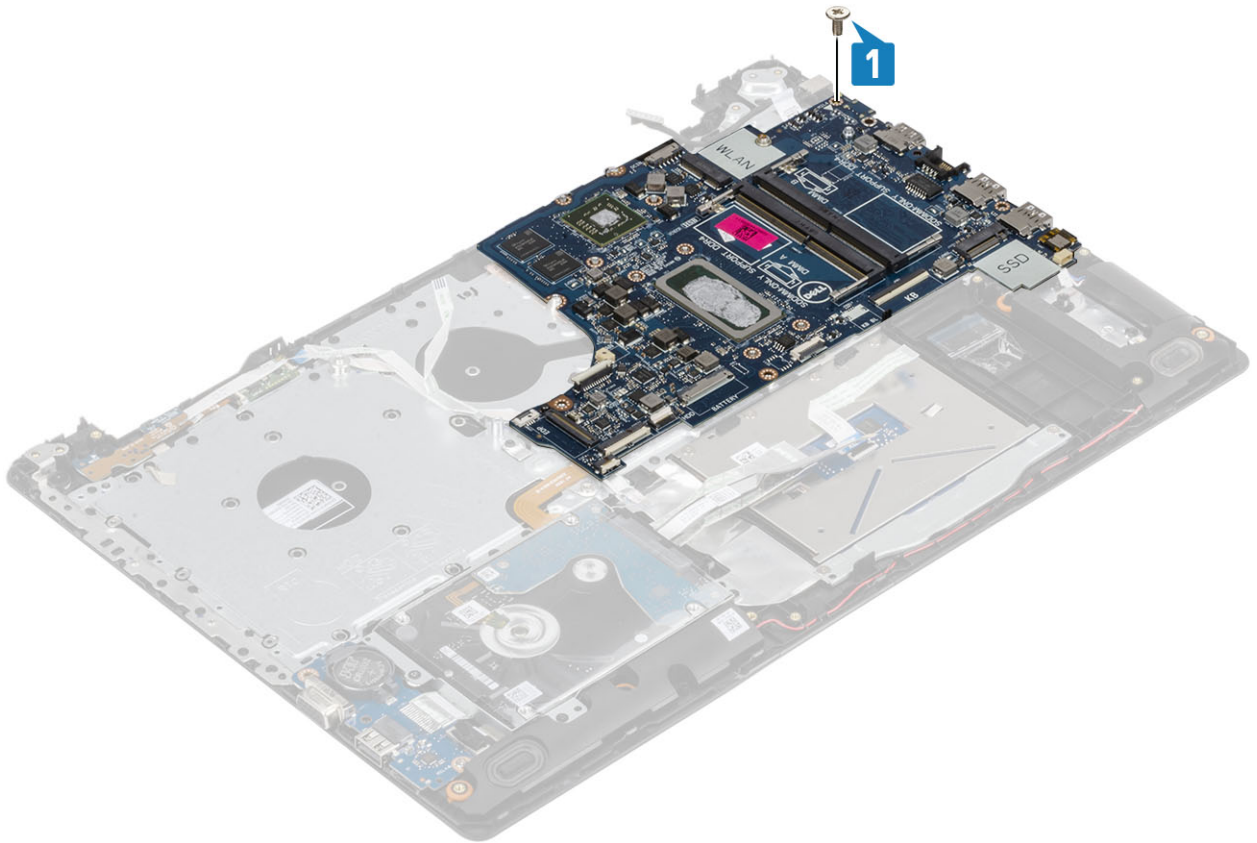

6. Collocare il connettore dell'unità ottica e ricollocare la singola vite (M2x2) che lo fissa alla scheda di sistema [1, 2].

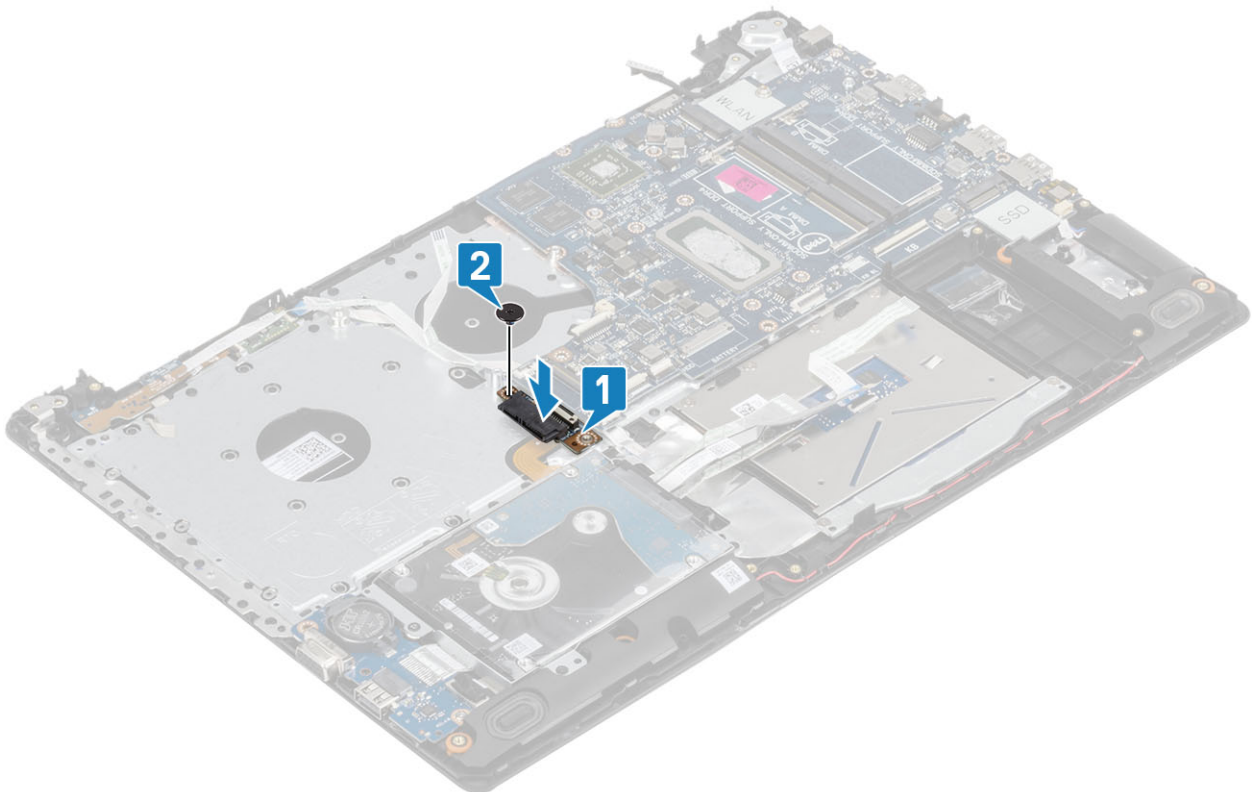

7. Collegare i cavi seguenti alla scheda di sistema:
- a) Cavo della scheda del pulsante di alimentazione [1]
 - b) Cavo della scheda del lettore di impronte digitali [2].
 - c) Cavo della scheda di I/O [3]

- d) Cavo del disco rigido [4]
- e) Cavo del touchpad [5]
- f) Cavo della tastiera [6]

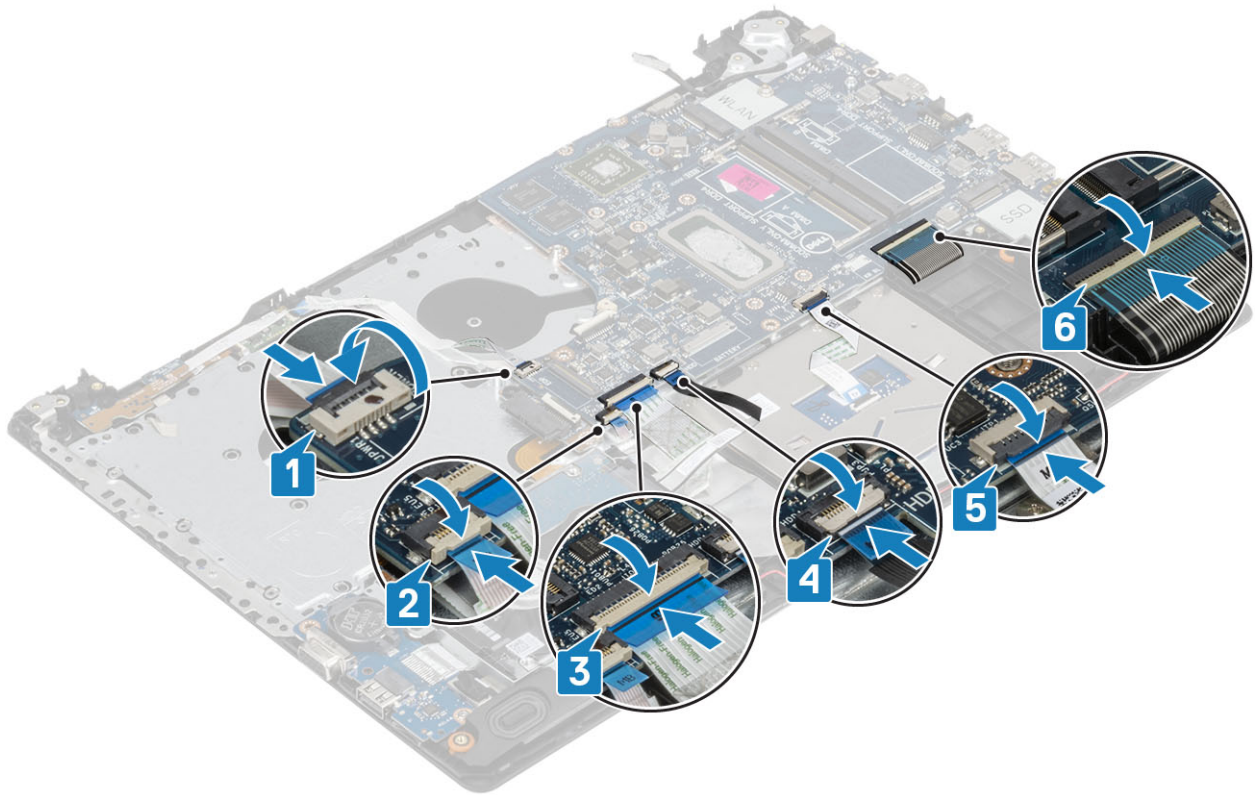

8. Collegare il cavo della porta dell'adattatore di alimentazione, il cavo dell'unità ottica e il cavo dell'altoparlante alla scheda di sistema [1, 2, 3].

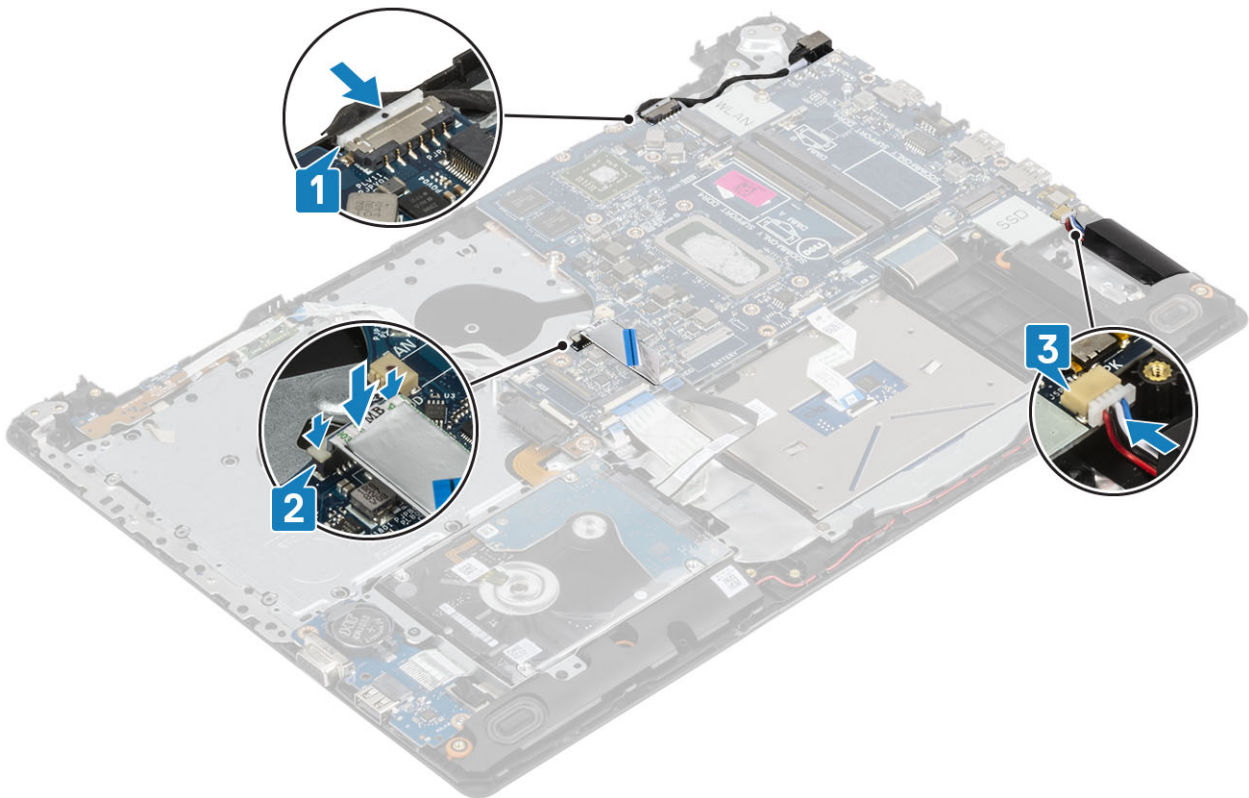

Fasi successive

1. Ricollocare il [gruppo dello schermo](#).
2. Ricollocare il [dissipatore](#)
3. Ricollocare la [ventola di sistema](#)
4. Ricollocare l'[SSD](#)
5. Ricollocare la [WLAN](#)
6. Ricollocare la [memoria](#)
7. Ricollocare la [batteria](#)
8. Ricollocare il [coperchio della base](#).
9. Sostituire la [scheda di memoria SD](#)
10. Seguire le procedure descritte in [Dopo aver effettuato gli interventi sui componenti interni del computer](#).

Pulsante di alimentazione

Rimozione del pulsante di alimentazione con lettore di impronte digitali

Prerequisiti

1. Seguire le procedure descritte in [Prima di effettuare gli interventi sui componenti interni del computer](#).
2. Rimuovere la [scheda di memoria SD](#).
3. Rimuovere il [gruppo dell'unità ottica](#)
4. Rimuovere il [coperchio della base](#).
5. Rimuovere la [batteria](#)
6. Rimuovere la [WLAN](#)
7. Rimuovere l'[SSD](#)
8. Rimuovere la [ventola di sistema](#)
9. Rimuovere il [dissipatore di calore](#).
10. Rimuovere il [gruppo dello schermo](#).
11. Rimuovere la [scheda del pulsante di alimentazione](#)
12. Rimuovere la [scheda di sistema](#).

Procedura

1. Rimuovere la vite (M2x2) che fissa il pulsante di alimentazione al gruppo del supporto per i polsi e tastiera [1].
2. Sollevare il pulsante di alimentazione con lettore di impronte digitali dal gruppo supporto per i polsi e tastiera [2].
3. Rimuovere il cavo del lettore di impronte digitali dal gruppo di poggiapolsi e tastiera.



Installazione del pulsante di alimentazione con lettore di impronte digitali

Procedura

1. Far aderire il cavo del lettore di impronte digitali al gruppo di poggiapolsi e tastiera.
2. Servendosi dei supporti di allineamento, allineare e collocare il pulsante di alimentazione sul gruppo del supporto per i polsi e tastiera [1].
3. Ricollocare la vite (M2x2) che fissa il pulsante di alimentazione al gruppo del supporto per i polsi e tastiera [2].

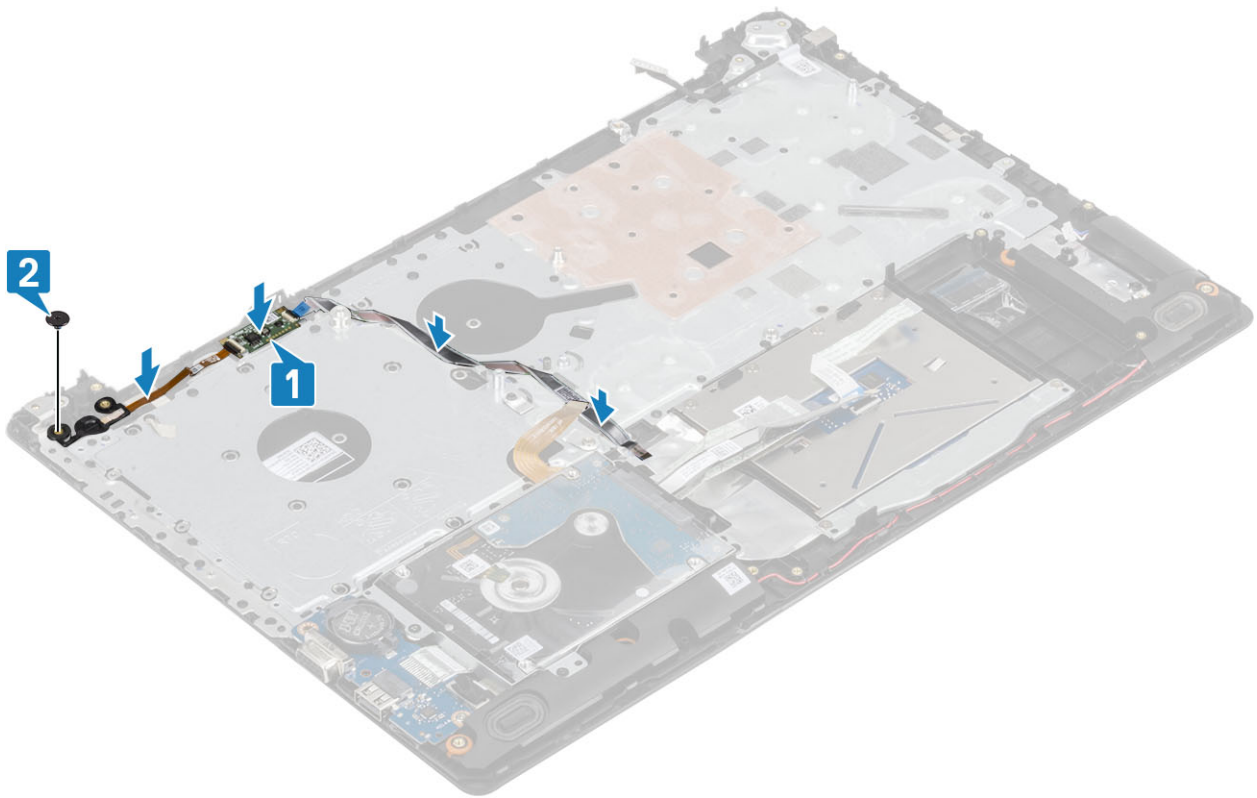

Fasi successive

1. Ricollocare la [scheda di sistema](#).
2. Ricollocare la [scheda del pulsante di alimentazione](#)
3. Ricollocare il [gruppo dello schermo](#).
4. Ricollocare il [dissipatore](#)
5. Ricollocare la [ventola di sistema](#)
6. Ricollocare l'[SSD](#)
7. Ricollocare la [WLAN](#)
8. Ricollocare la [batteria](#)
9. Ricollocare il [coperchio della base](#).
10. Ricollocare il [gruppo dell'unità ottica](#)
11. Sostituire la [scheda di memoria SD](#)
12. Seguire le procedure descritte in [Dopo aver effettuato gli interventi sui componenti interni del computer](#).

Porta dell'adattatore di alimentazione

Rimozione della porta dell'adattatore di alimentazione

Prerequisiti

1. Seguire le procedure descritte in [Prima di effettuare gli interventi sui componenti interni del computer](#).
2. Rimuovere la [scheda di memoria SD](#).
3. Rimuovere il [gruppo dell'unità ottica](#)
4. Rimuovere il [coperchio della base](#).
5. Rimuovere la [batteria](#)
6. Rimuovere la [WLAN](#)
7. Rimuovere l'[SSD](#)
8. Rimuovere il [gruppo dello schermo](#).
9. Rimuovere la [scheda del pulsante di alimentazione](#)

Procedura

1. Disconnettere e instradare il cavo dell'adattatore di alimentazione dalla scheda di sistema [1, 2].
2. Rimuovere la vite (M2x3) che fissa la porta dell'adattatore di alimentazione al gruppo supporto per i polsi e tastiera [3].
3. Sollevare la porta dell'adattatore di alimentazione con il relativo cavo dal gruppo supporto per i polsi e tastiera [4].

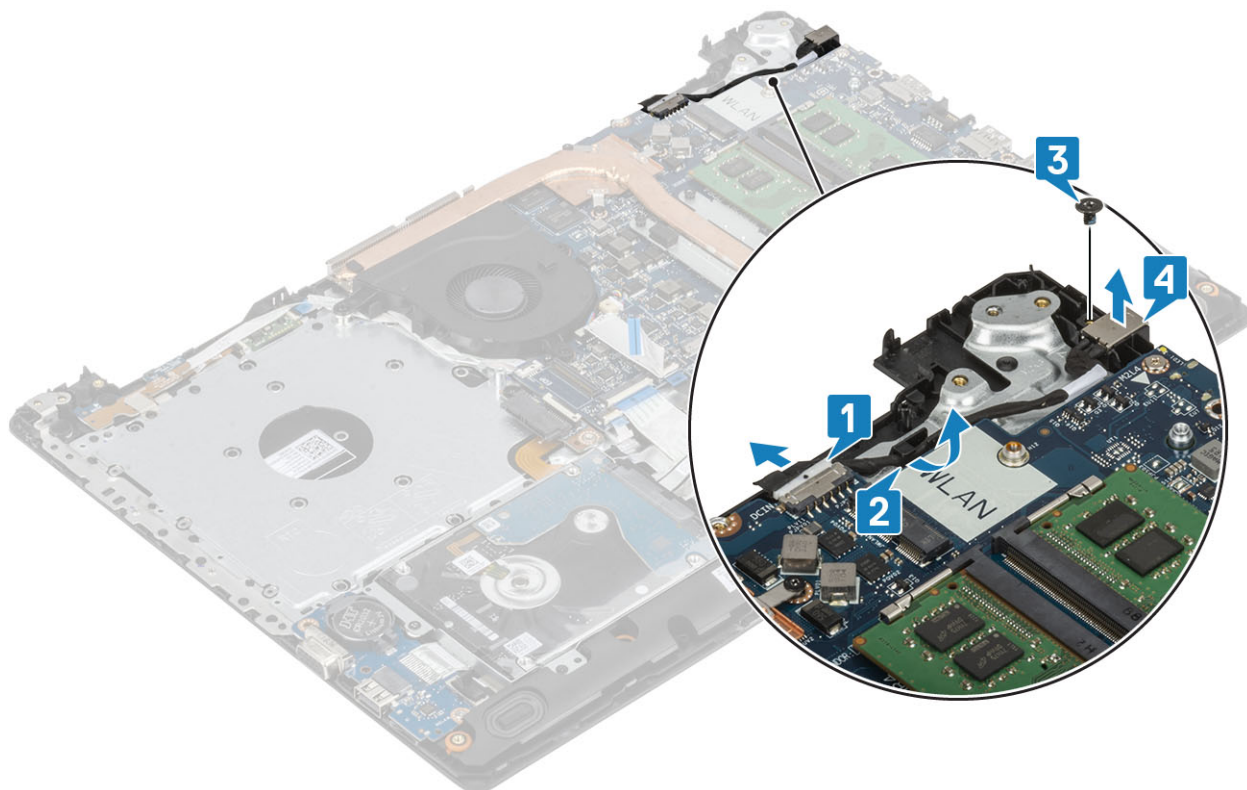

Installazione della porta dell'adattatore di alimentazione

Procedura

1. Collocare la porta dell'adattatore di alimentazione nello slot sul gruppo supporto per i polsi e tastiera [1].
2. Ricollocare la vite (M2x3) che fissa la porta dell'adattatore di alimentazione al gruppo supporto per i polsi e tastiera [2].
3. Instradare il cavo dell'adattatore di alimentazione attraverso i canali di instradamento [3].
4. Collegare il cavo dell'adattatore di alimentazione alla scheda di sistema [4].

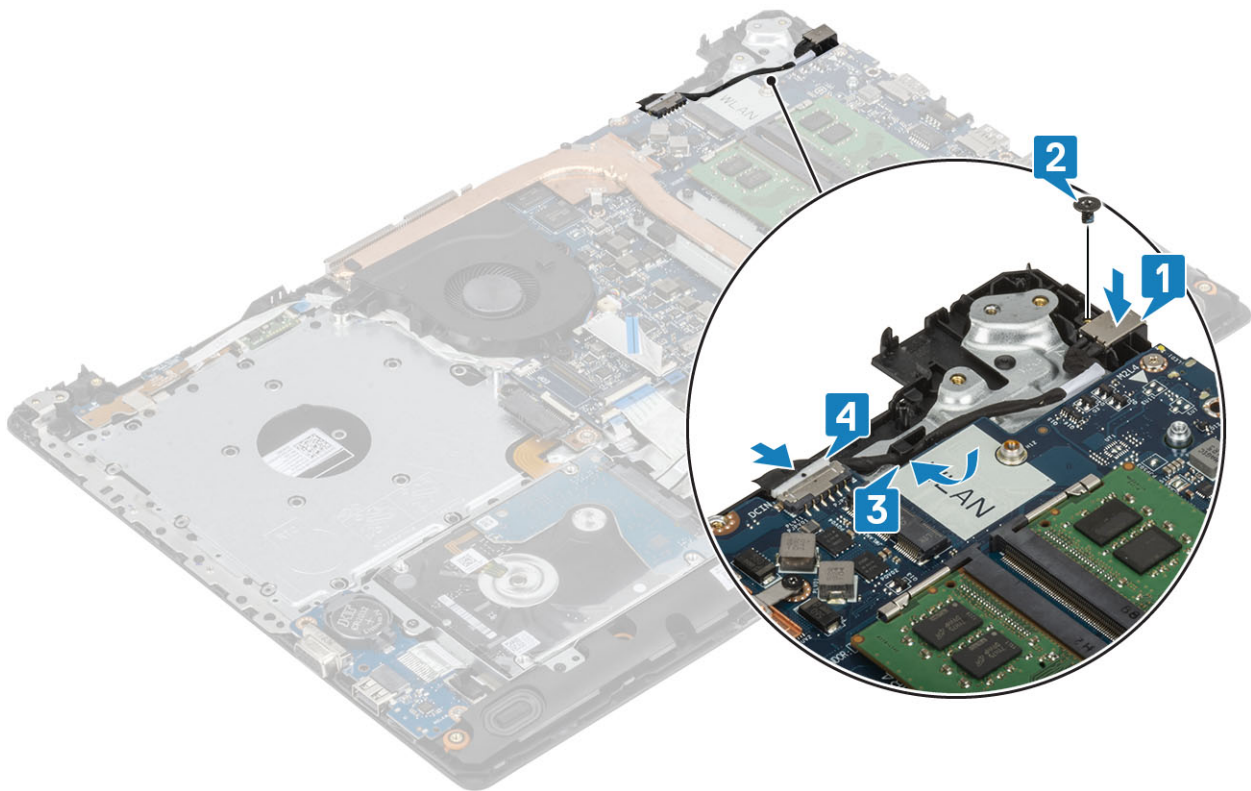

Fasi successive

1. Ricollocare la [scheda del pulsante di alimentazione](#)
2. Ricollocare il [gruppo dello schermo](#).
3. Ricollocare l'[SSD](#)
4. Ricollocare la [WLAN](#)
5. Ricollocare la [batteria](#)
6. Ricollocare il [coperchio della base](#).
7. Ricollocare il [gruppo dell'unità ottica](#)
8. Sostituire la [scheda di memoria SD](#)
9. Seguire le procedure descritte in [Dopo aver effettuato gli interventi sui componenti interni del computer](#).

Cornice dello schermo

Rimozione della cornice dello schermo

Prerequisiti

1. Seguire le procedure descritte in [Prima di effettuare gli interventi sui componenti interni del computer](#).
2. Rimuovere la [scheda di memoria SD](#).
3. Rimuovere il [gruppo dell'unità ottica](#)
4. Rimuovere il [coperchio della base](#).
5. Scollegare il cavo della batteria dal connettore sulla scheda di sistema.
6. Rimuovere la [memoria](#).
7. Rimuovere la [WLAN](#)
8. Rimuovere l'[SSD](#)
9. Rimuovere il [gruppo del disco rigido](#)
10. Rimuovere la [ventola di sistema](#)
11. Rimuovere il [dissipatore di calore](#).
12. Rimuovere il [gruppo dello schermo](#).

Procedura

1. Sollevare il lato interno superiore della cornice dello schermo [1].
2. Continuare a fare leva sui lati interni sinistro e destro della cornice dello schermo [2].
3. Sollevare il bordo interno inferiore della cornice dello schermo e sollevare la cornice dal gruppo dello schermo [3].

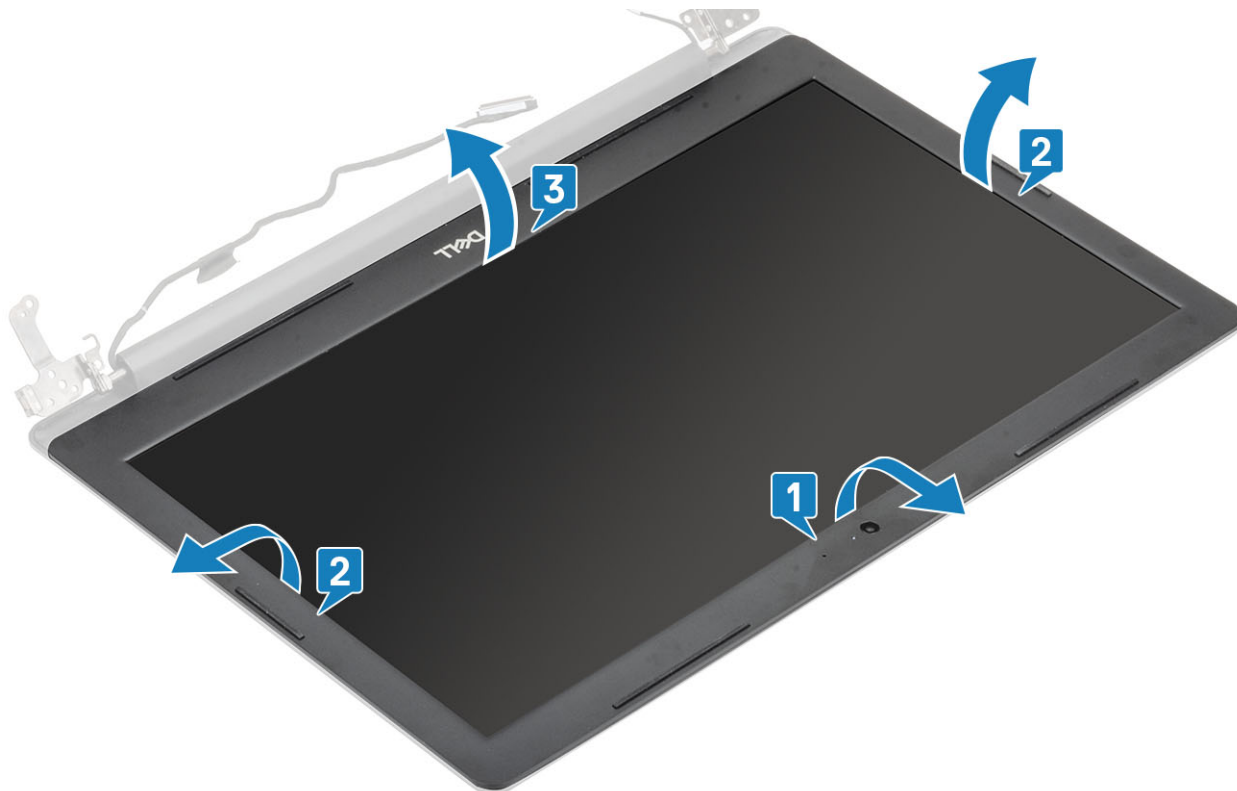

Installazione del frontalino dello schermo

Procedura

Allineare la cornice dello schermo al gruppo dell'antenna e al coperchio posteriore e far scattare con attenzione la cornice in posizione [1].



Fasi successive

1. Ricollocare il [gruppo dello schermo](#).
2. Ricollocare il [gruppo del disco rigido](#)
3. Ricollocare la [ventola di sistema](#)
4. Ricollocare il [dissipatore](#)
5. Ricollocare l'[SSD](#)
6. Ricollocare la [WLAN](#)
7. Ricollocare la [memoria](#)
8. Collegare il cavo della batteria al connettore sulla scheda di sistema.
9. Ricollocare il [coperchio della base](#).
10. Ricollocare il [gruppo dell'unità ottica](#)
11. Sostituire la [scheda di memoria SD](#)
12. Seguire le procedure descritte in [Dopo aver effettuato gli interventi sui componenti interni del computer](#).

Fotocamera

Rimozione della fotocamera

Prerequisiti

1. Seguire le procedure descritte in [Prima di effettuare gli interventi sui componenti interni del computer](#).
2. Rimuovere la [scheda di memoria SD](#).
3. Rimuovere il [gruppo dell'unità ottica](#)
4. Rimuovere il [coperchio della base](#).
5. Rimuovere la [batteria](#)
6. Rimuovere la [WLAN](#)
7. Rimuovere l'[SSD](#)
8. Rimuovere il [gruppo del disco rigido](#)
9. Rimuovere la [ventola di sistema](#)

10. Rimuovere il [dissipatore di calore](#).
11. Rimuovere il [gruppo dello schermo](#).
12. Rimuovere la [cornice dello schermo](#).

Procedura

1. Utilizzando un graffietto in plastica, fare leva e sollevare delicatamente la fotocamera dal gruppo dell'antenna e del coperchio posteriore dello schermo [1].
2. Scollegare il cavo della fotocamera dal modulo fotocamera [2].
3. Sollevare il modulo della fotocamera dal gruppo del coperchio posteriore dello schermo e antenna [3].

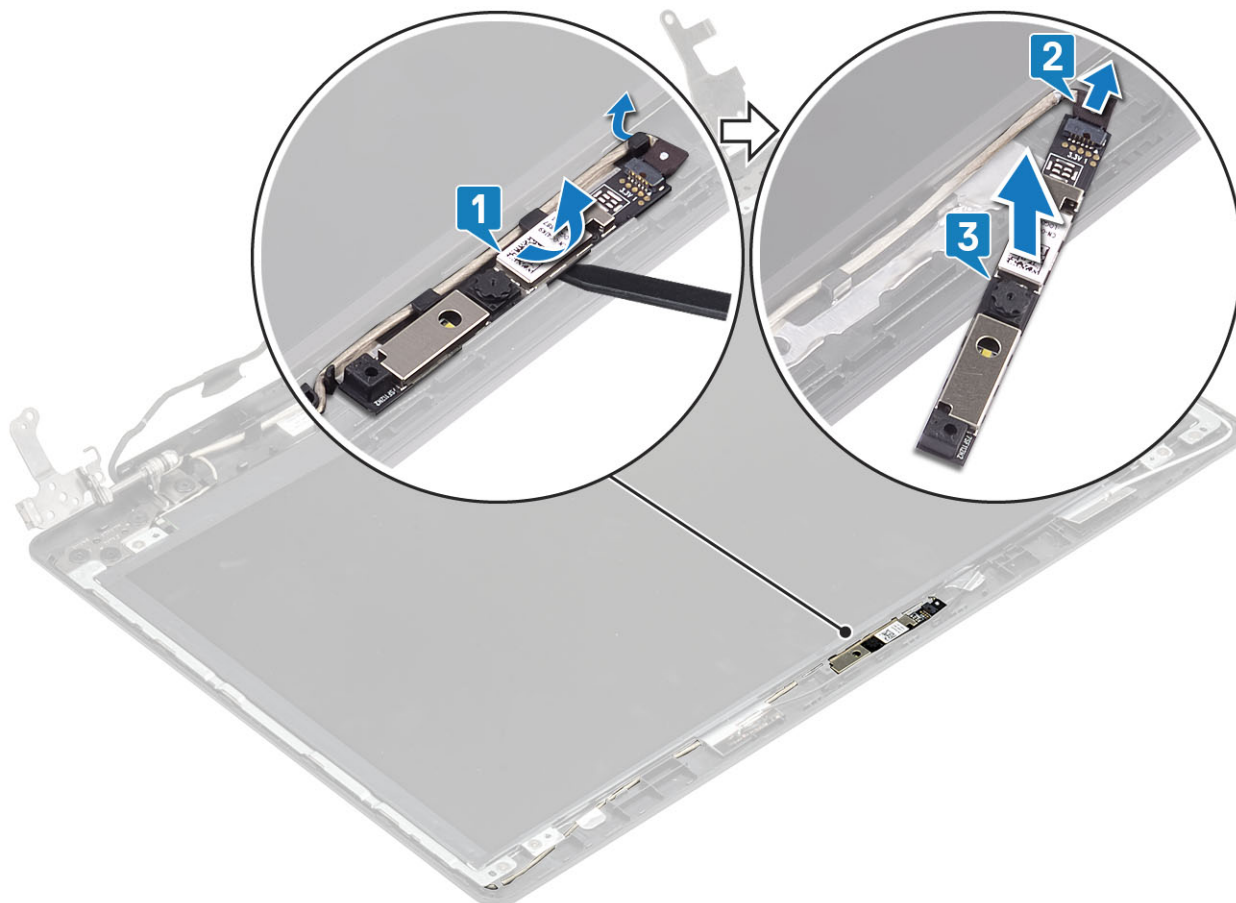

Installazione della fotocamera

Procedura

1. Collegare il cavo della fotocamera al modulo fotocamera [1].
2. Seguendo l'apposita guida, far aderire il modulo della fotocamera al gruppo del coperchio posteriore dello schermo e dell'antenna [2].
3. Instradare il cavo della fotocamera nei canali di instradamento [3].

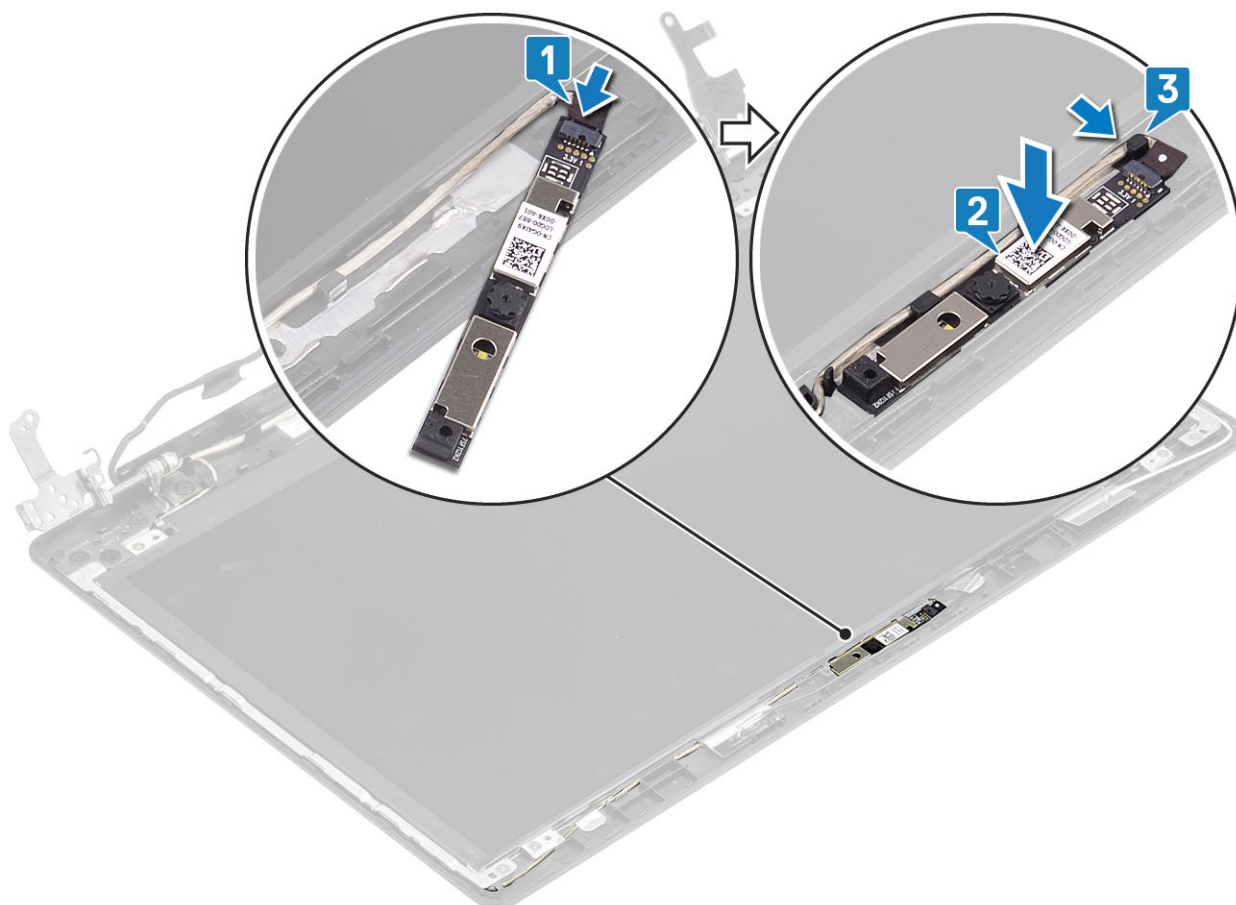

Fasi successive

1. Ricollocare il [frontalino dello schermo](#).
2. Ricollocare il [gruppo dello schermo](#).
3. Ricollocare il [gruppo del disco rigido](#)
4. Ricollocare la [ventola di sistema](#)
5. Ricollocare il [dissipatore](#)
6. Ricollocare l'[SSD](#)
7. Ricollocare la [WLAN](#)
8. Ricollocare la [batteria](#)
9. Ricollocare il [coperchio della base](#).
10. Ricollocare il [gruppo dell'unità ottica](#)
11. Sostituire la [scheda di memoria SD](#)
12. Seguire le procedure descritte in [Dopo aver effettuato gli interventi sui componenti interni del computer](#).

Pannello dello schermo

Rimozione del pannello dello schermo

Prerequisiti

1. Seguire le procedure descritte in [Prima di effettuare gli interventi sui componenti interni del computer](#).
2. Rimuovere la [scheda di memoria SD](#).
3. Rimuovere il [gruppo dell'unità ottica](#)
4. Rimuovere il [coperchio della base](#).
5. Rimuovere la [batteria](#)
6. Rimuovere la [WLAN](#)

7. Rimuovere l'[SSD](#)
8. Rimuovere il [gruppo del disco rigido](#)
9. Rimuovere la [ventola di sistema](#)
10. Rimuovere il [dissipatore di calore](#).
11. Rimuovere il [gruppo dello schermo](#).
12. Rimuovere la [cornice dello schermo](#).
13. Rimuovere la [fotocamera](#).

Procedura

1. Rimuovere le quattro viti (M2x2) che fissano il pannello dello schermo al coperchio posteriore dello schermo e al gruppo dell'antenna [1].
2. Sollevare il pannello dello schermo e capovolgerlo [2].

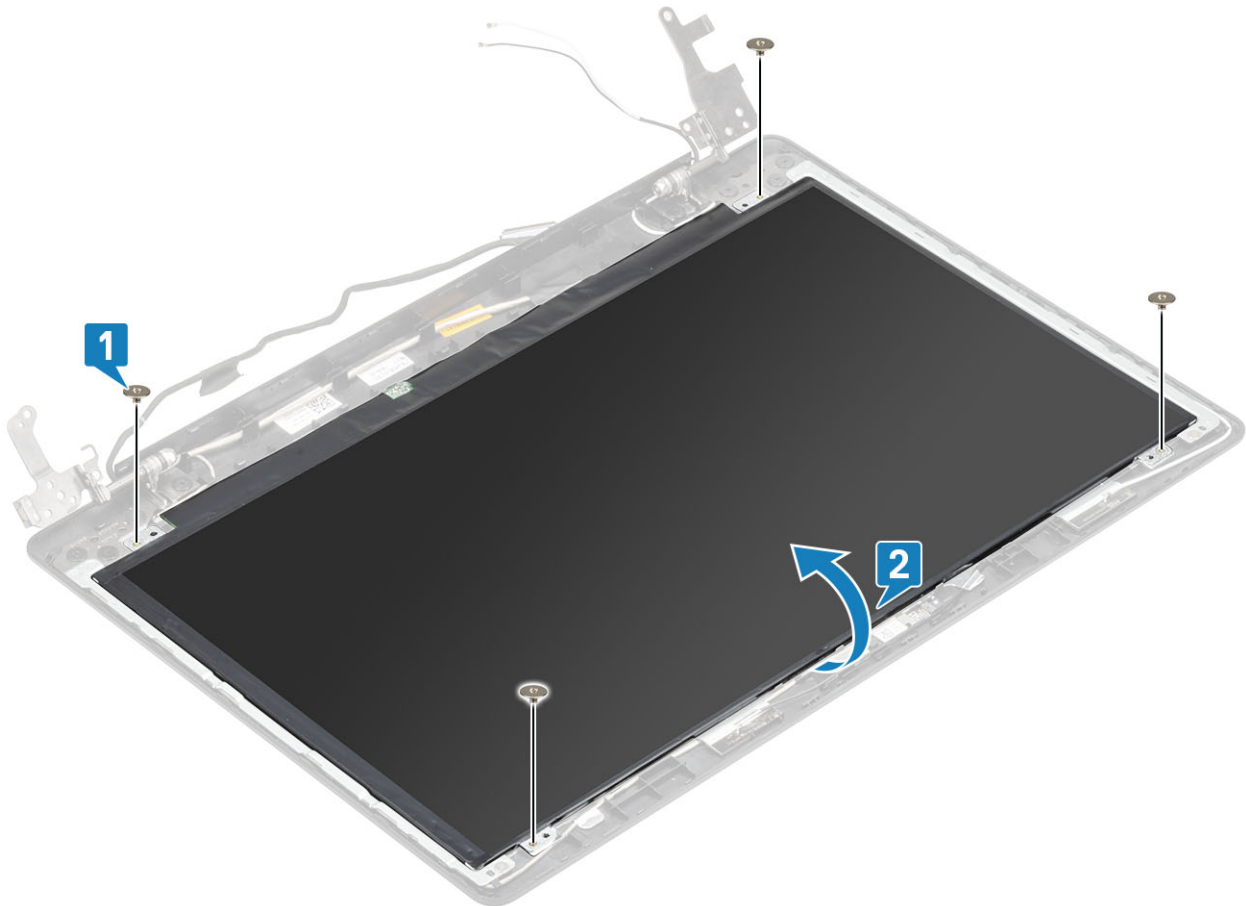

3. Staccare il nastro adesivo che fissa il cavo dello schermo al retro del pannello [1].
4. Sollevare il dispositivo di chiusura e scollegare il cavo dello schermo dal pannello corrispondente [2].
5. Sollevare il pannello dello schermo per separarlo dal gruppo del coperchio posteriore e dell'antenna [3].

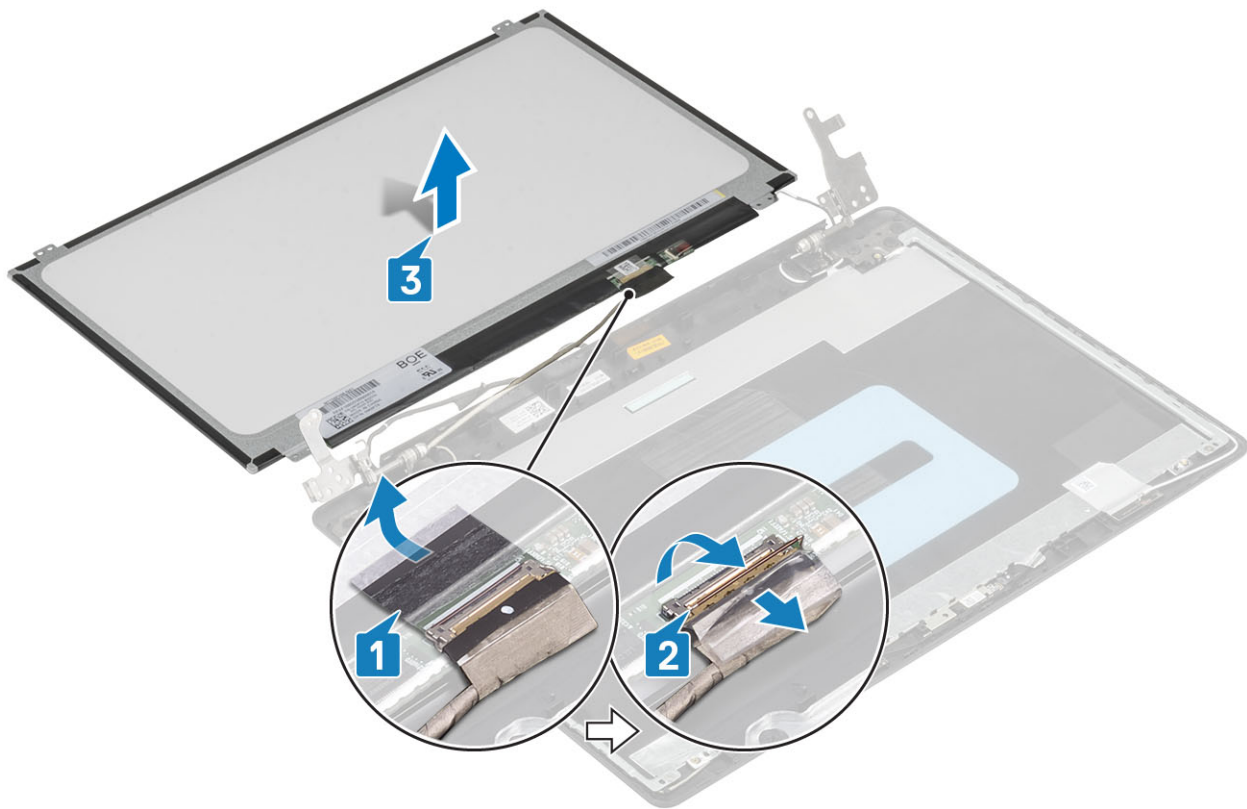

Installazione del pannello dello schermo

Procedura

1. Collocare il pannello dello schermo su una superficie piana e pulita [1].
2. Collegare il cavo dello schermo al connettore nella parte posteriore del pannello dello schermo, quindi chiudere l'apposito dispositivo per fissare il cavo [2].
3. Far aderire il nastro adesivo che fissa il cavo dello schermo al retro del pannello [3].
4. Capovolgere il pannello dello schermo e posizionarlo sul gruppo del coperchio posteriore dello schermo e antenna [4].

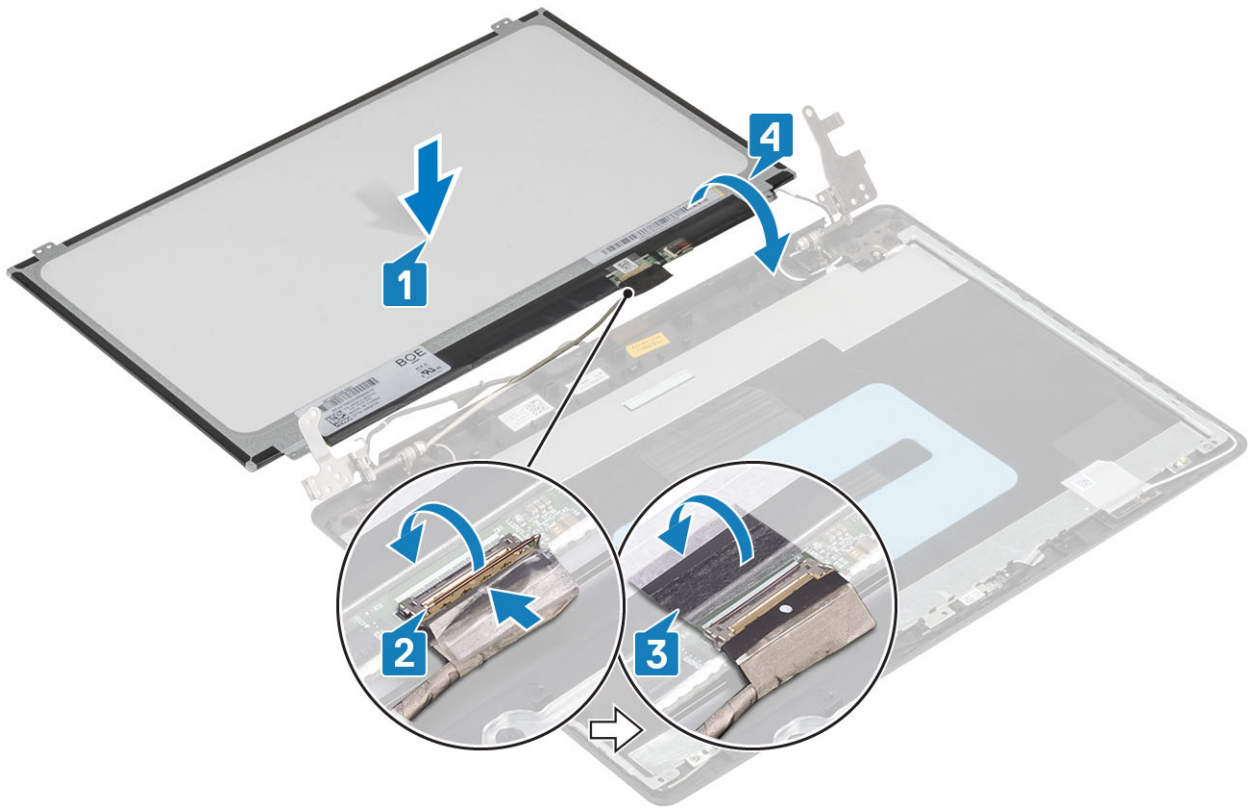

5. Allineare i fori della vite presenti sul pannello dello schermo a quelli sul gruppo del coperchio posteriore dello schermo e antenna .
6. Ricollocare le quattro viti (M2x2) che fissano il pannello dello schermo al coperchio posteriore dello schermo e al gruppo dell'antenna [1].

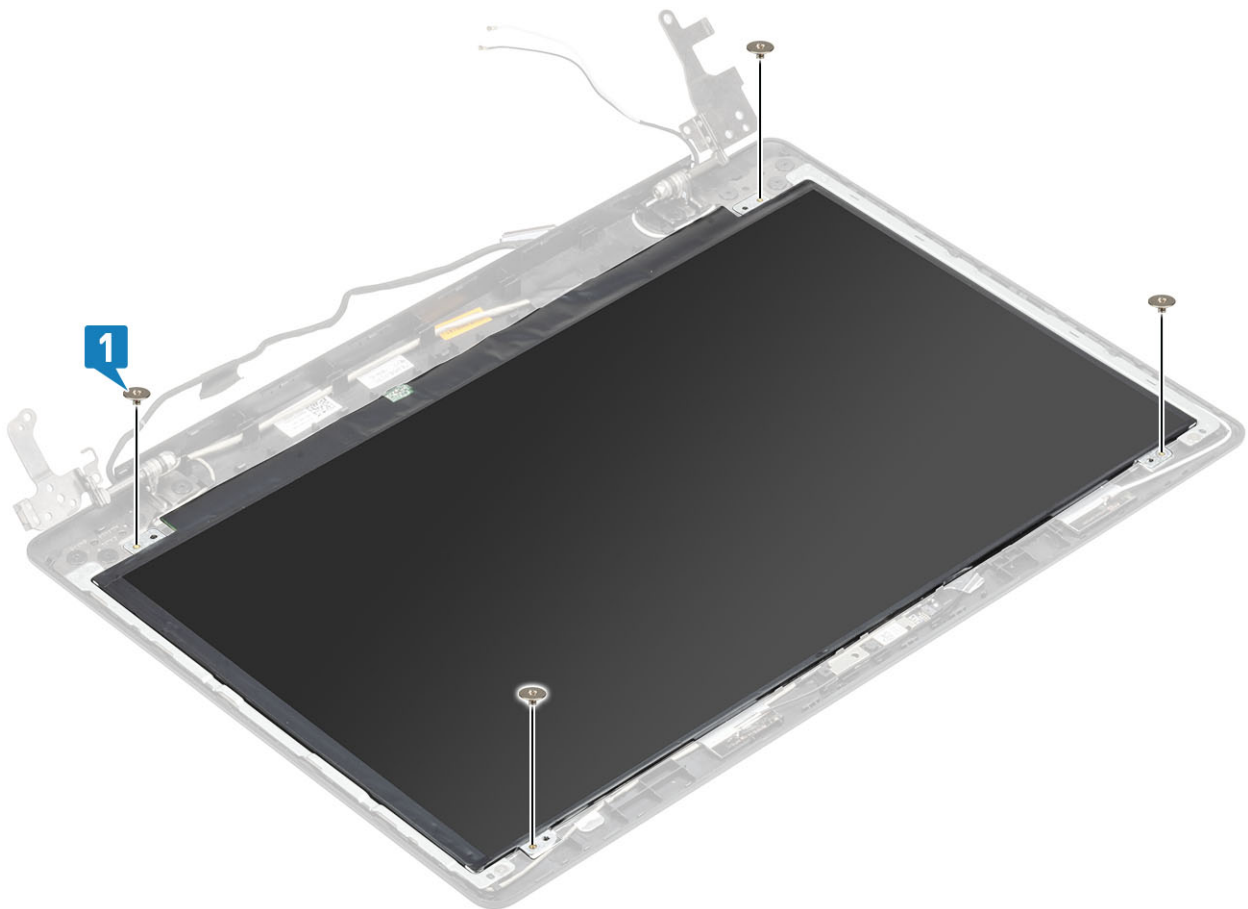

Fasi successive

1. Ricollocare la [fotocamera](#).
2. Ricollocare il [frontalino dello schermo](#).
3. Ricollocare il [gruppo dello schermo](#).
4. Ricollocare il [gruppo del disco rigido](#).
5. Ricollocare la [ventola di sistema](#).
6. Ricollocare il [dissipatore](#).
7. Ricollocare l'[SSD](#).
8. Ricollocare la [WLAN](#).
9. Ricollocare la [batteria](#).
10. Ricollocare il [coperchio della base](#).
11. Ricollocare il [gruppo dell'unità ottica](#).
12. Sostituire la [scheda di memoria SD](#).
13. Seguire le procedure descritte in [Dopo aver effettuato gli interventi sui componenti interni del computer](#).

Cardini dello schermo

Rimozione dei cardini dello schermo

Prerequisiti

1. Seguire le procedure descritte in [Prima di effettuare gli interventi sui componenti interni del computer](#).
2. Rimuovere la [scheda di memoria SD](#).
3. Rimuovere il [gruppo dell'unità ottica](#).
4. Rimuovere il [coperchio della base](#).
5. Rimuovere la [batteria](#).
6. Rimuovere la [WLAN](#).
7. Rimuovere l'[SSD](#).
8. Rimuovere il [gruppo del disco rigido](#).
9. Rimuovere la [ventola di sistema](#).
10. Rimuovere il [dissipatore di calore](#).
11. Rimuovere il [gruppo dello schermo](#).
12. Rimuovere la [cornice dello schermo](#).
13. Rimuovere la [fotocamera](#).
14. Rimuovere il [pannello dello schermo](#).

Procedura

1. Rimuovere le 8 viti (M2.5x2.5) e le due viti (M2x2) che fissano i cardini al gruppo coperchio posteriore dello schermo e antenna [1, 2].
2. Allontanare cardini e staffe dall'antenna e dal coperchio posteriore dello schermo [3].

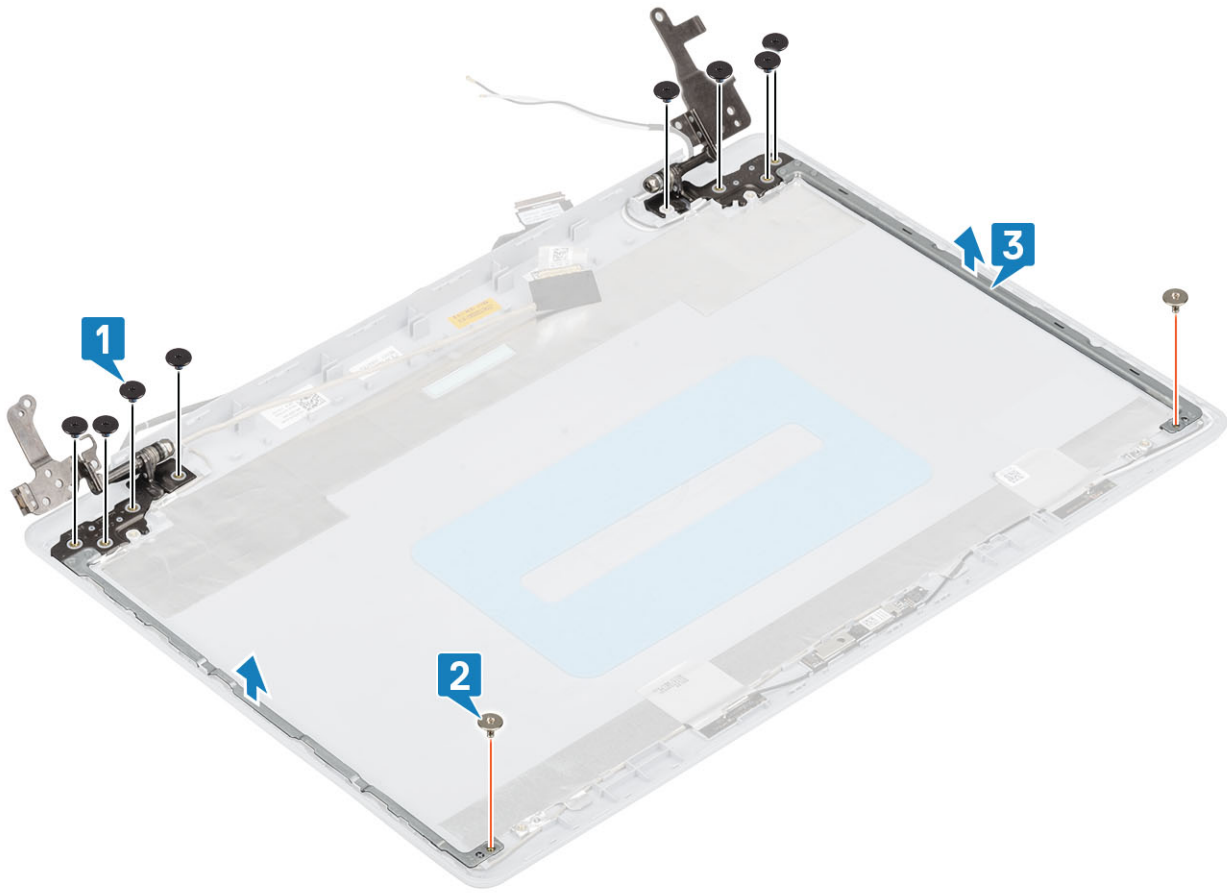

Installazione dei cardini del display

Procedura

1. Allineare i fori delle viti di cardini e staffe a quelli sul gruppo del coperchio posteriore dello schermo e dell'antenna [1].
2. Ricollocare le 8 viti (M2.5x2.5) e le due viti (M2x2) che fissano i cardini al gruppo coperchio posteriore dello schermo e antenna [2, 3].

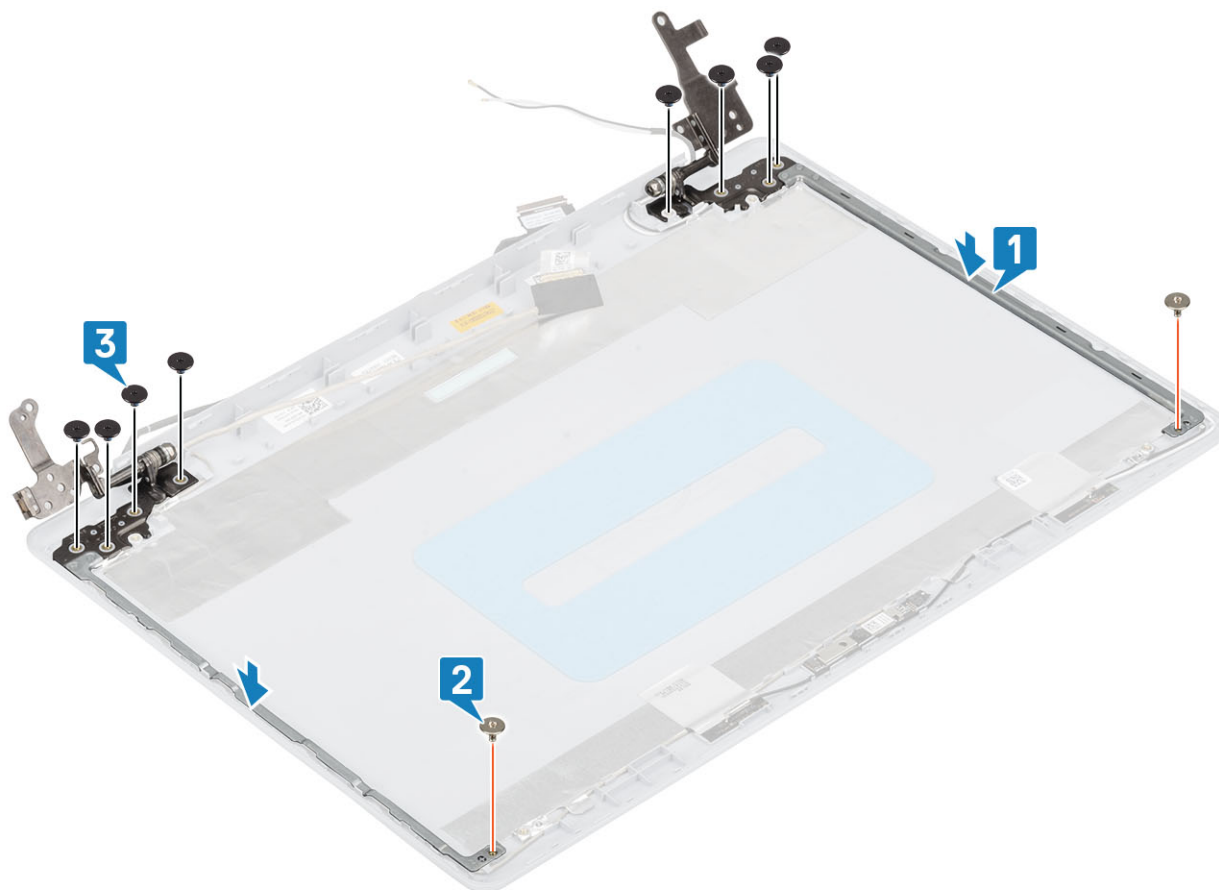

Fasi successive

1. Ricollocare il [pannello dello schermo](#).
2. Ricollocare la [fotocamera](#).
3. Ricollocare il [frontalino dello schermo](#).
4. Ricollocare il [gruppo dello schermo](#).
5. Ricollocare il [gruppo del disco rigido](#)
6. Ricollocare la [ventola di sistema](#)
7. Ricollocare il [dissipatore](#)
8. Ricollocare l'[SSD](#)
9. Ricollocare la [WLAN](#)
10. Ricollocare la [batteria](#)
11. Ricollocare il [coperchio della base](#)
12. Ricollocare il [gruppo dell'unità ottica](#)
13. Sostituire la [scheda di memoria SD](#)
14. Seguire le procedure descritte in [Dopo aver effettuato gli interventi sui componenti interni del computer](#).

Cavo dello schermo

Rimozione del cavo del display

Prerequisiti

1. Seguire le procedure descritte in [Prima di effettuare gli interventi sui componenti interni del computer](#).
2. Rimuovere la [scheda di memoria SD](#).
3. Rimuovere il [gruppo dell'unità ottica](#)
4. Rimuovere il [coperchio della base](#).

5. Rimuovere la [batteria](#)
6. Rimuovere la [WLAN](#)
7. Rimuovere l'[SSD](#)
8. Rimuovere il [gruppo del disco rigido](#)
9. Rimuovere la [ventola di sistema](#)
10. Rimuovere il [dissipatore di calore](#).
11. Rimuovere il [gruppo del display](#).
12. Rimuovere la [cornice del display](#).
13. Rimuovere il [pannello del display](#).
14. Rimuovere i [cardini del display](#).

Procedura

1. Scollegare il cavo della fotocamera nel gruppo del coperchio posteriore del display e antenna [1].
2. Staccare il nastro adesivo che fissa il cavo della fotocamera [2].
3. Rimuovere il cavo della fotocamera e il cavo del display dalle guide di instradamento sul gruppo del coperchio posteriore del display e antenna [3].

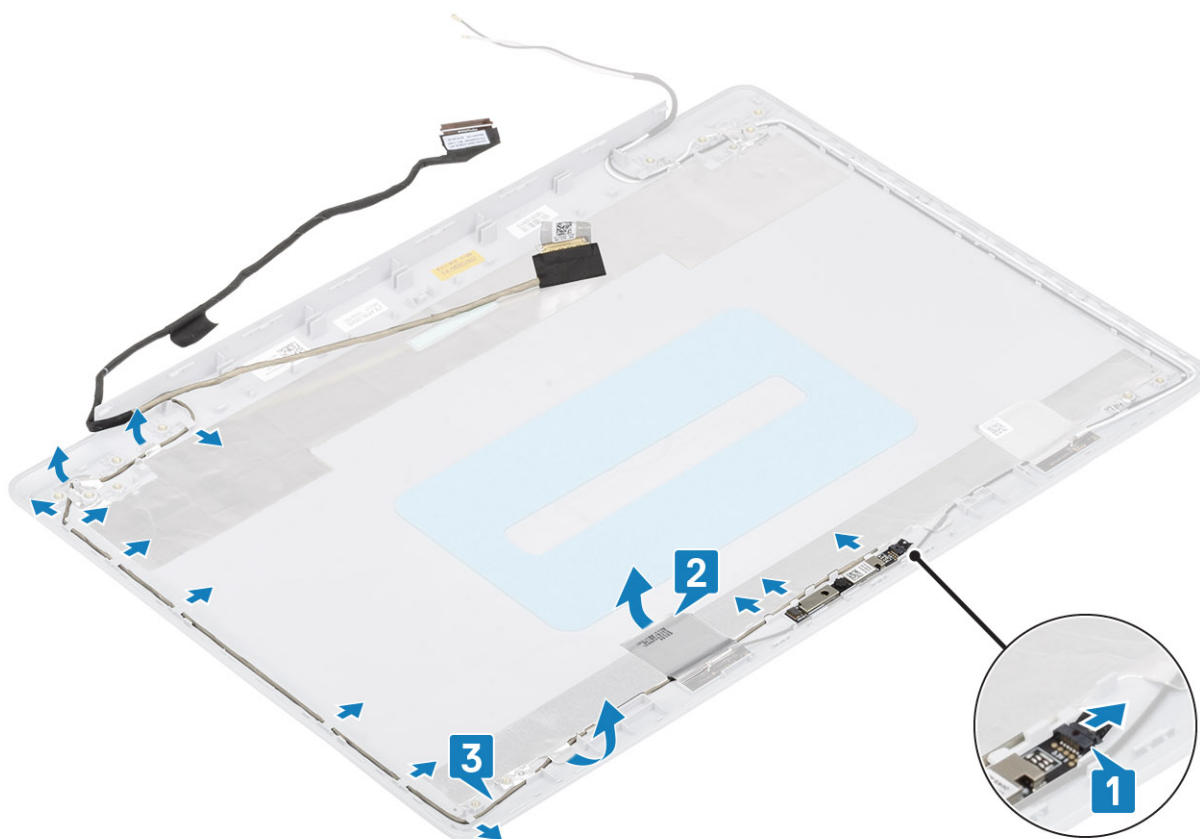

Installazione del cavo del display

Procedura

1. Indirizzare il cavo della fotocamera attraverso le guide di instradamento sul gruppo del coperchio posteriore del display e antenna [1].
2. Applicare il nastro che fissa il cavo della fotocamera [2].
3. Collegare il cavo della fotocamera nel gruppo del coperchio posteriore del display e antenna [3]

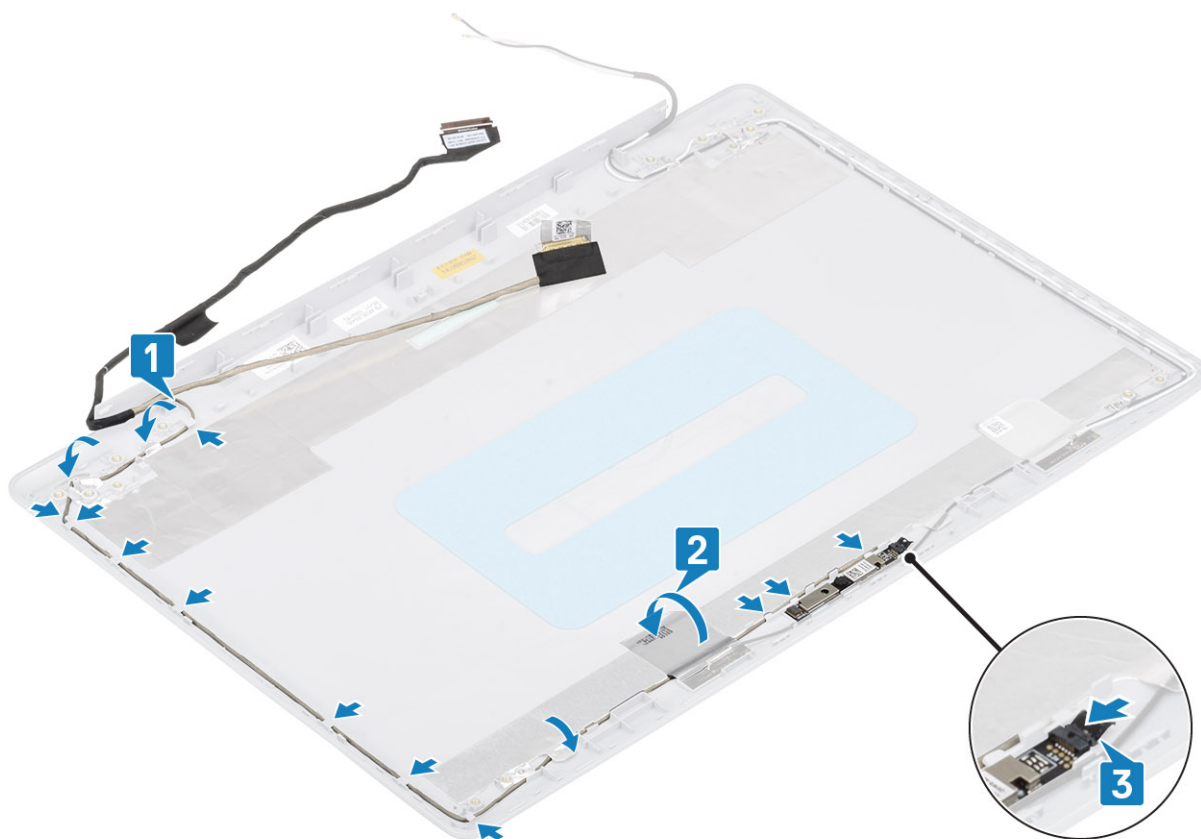

Fasi successive

1. Ricollocare i [cardini del display](#).
2. Ricollocare il [pannello del display](#).
3. Ricollocare il [frontalino del display](#).
4. Ricollocare il [gruppo del display](#).
5. Ricollocare il [gruppo del disco rigido](#)
6. Ricollocare la [ventola di sistema](#)
7. Ricollocare il [dissipatore](#)
8. Ricollocare l'[SSD](#)
9. Ricollocare la [WLAN](#)
10. Ricollocare la [batteria](#)
11. Ricollocare il [coperchio della base](#)
12. Ricollocare il [gruppo dell'unità ottica](#)
13. Sostituire la [scheda di memoria SD](#)
14. Seguire le procedure descritte in [Dopo aver effettuato gli interventi sui componenti interni del computer](#).

Gruppo del coperchio posteriore dello schermo e antenna

Rimozione del coperchio posteriore dello schermo

Prerequisiti

1. Seguire le procedure descritte in [Prima di effettuare gli interventi sui componenti interni del computer](#).
2. Rimuovere la [scheda di memoria SD](#).
3. Rimuovere il [gruppo dell'unità ottica](#)

4. Rimuovere il [coperchio della base](#).
5. Rimuovere la [batteria](#)
6. Rimuovere la [WLAN](#)
7. Rimuovere l'[SSD](#)
8. Rimuovere il [gruppo del disco rigido](#)
9. Rimuovere la [ventola di sistema](#)
10. Rimuovere il [dissipatore di calore](#).
11. Rimuovere il [gruppo dello schermo](#).
12. Rimuovere la [cornice dello schermo](#).
13. Rimuovere la [fotocamera](#).
14. Rimuovere il [pannello dello schermo](#).
15. Rimuovere i [cardini dello schermo](#).
16. Rimuovere il [cavo dello schermo](#).

Informazioni su questa attività

Dopo aver eseguito i passaggi precedenti, rimane il coperchio posteriore del display.

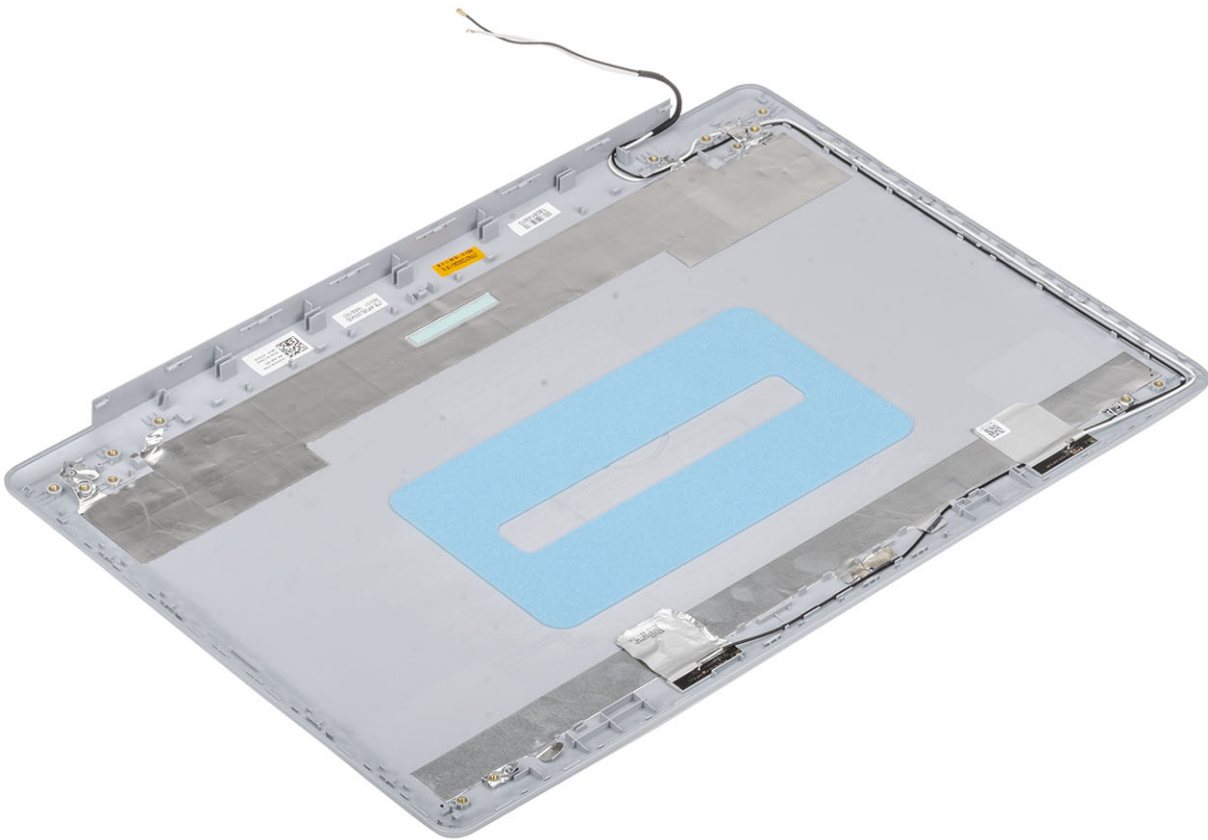

Installazione del coperchio posteriore dello schermo

Informazioni su questa attività

Collocare il coperchio posteriore dello schermo su una superficie pulita e piana.

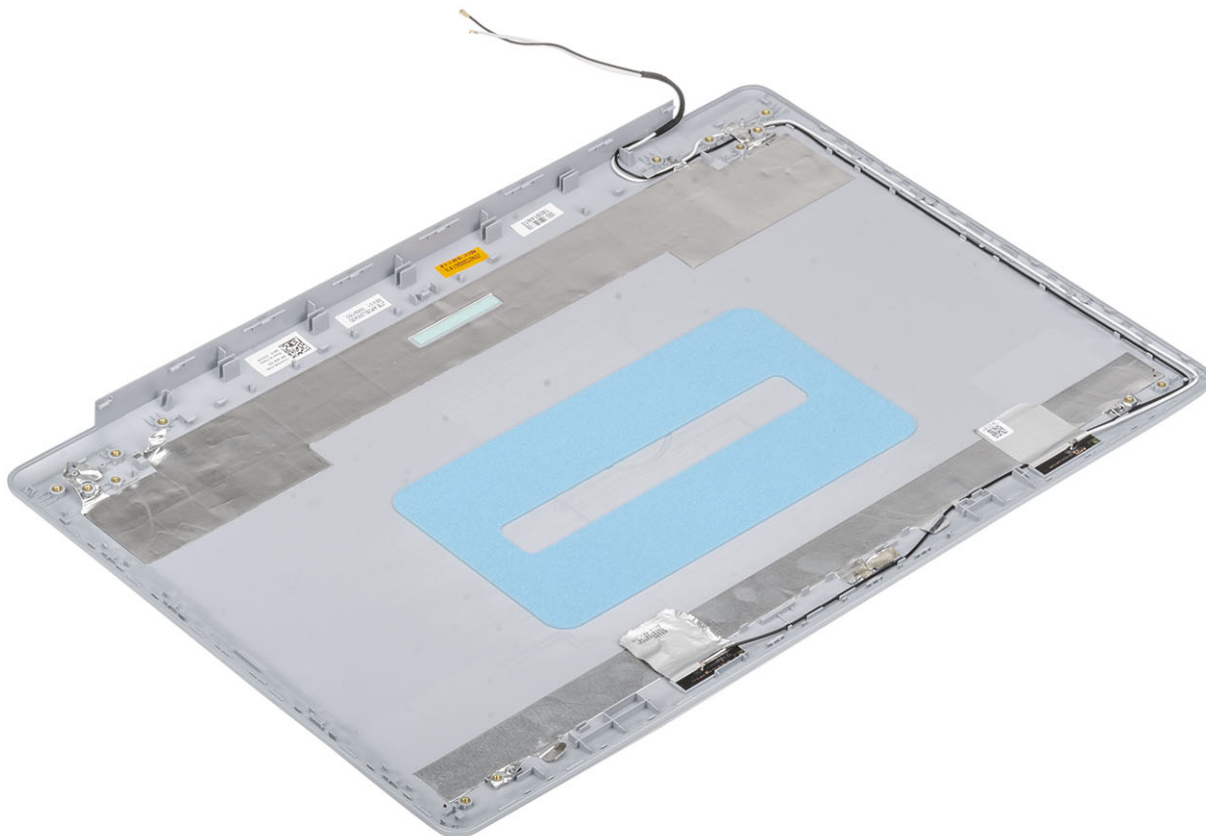

Fasi successive

1. Ricollocare il [cavo dello schermo](#).
2. Ricollocare i [cardini dello schermo](#).
3. Ricollocare il [pannello dello schermo](#).
4. Ricollocare la [fotocamera](#).
5. Ricollocare il [frontalino dello schermo](#).
6. Ricollocare il [gruppo dello schermo](#).
7. Ricollocare il [gruppo del disco rigido](#)
8. Ricollocare la [ventola di sistema](#)
9. Ricollocare il [dissipatore](#)
10. Ricollocare l'[SSD](#)
11. Ricollocare la [WLAN](#)
12. Ricollocare la [batteria](#)
13. Ricollocare il [coperchio della base](#).
14. Ricollocare il [gruppo dell'unità ottica](#)
15. Sostituire la [scheda di memoria SD](#)
16. Seguire le procedure descritte in [Dopo aver effettuato gli interventi sui componenti interni del computer](#).

Gruppo del supporto per i polsi e tastiera

Rimozione del gruppo supporto per i polsi e tastiera

Prerequisiti

1. Seguire le procedure descritte in [Prima di effettuare gli interventi sui componenti interni del computer](#).
2. Rimuovere la [scheda di memoria SD](#).
3. Rimuovere il [gruppo dell'unità ottica](#)
4. Rimuovere il [coperchio della base](#).
5. Rimuovere la [batteria](#)
6. Rimuovere la [memoria](#).
7. Rimuovere la [WLAN](#)
8. Rimuovere l'[SSD](#)
9. Rimuovere gli [altoparlanti](#).
10. Rimuovere la [batteria a bottone](#).
11. Rimuovere il [gruppo del disco rigido](#)
12. Rimuovere la [ventola di sistema](#)
13. Rimuovere il [dissipatore di calore](#).
14. Rimuovere la [scheda secondaria VGA](#)
15. Rimuovere la [scheda di I/O](#).
16. Rimuovere il [touchpad](#).
17. Rimuovere il [gruppo dello schermo](#).
18. Rimuovere la [scheda del pulsante di alimentazione](#)
19. Rimuovere il [pulsante di accensione con lettore di impronte digitali](#).
20. Rimuovere i [cardini dello schermo](#).
21. Rimuovere la [porta dell'adattatore di alimentazione](#)
22. Rimuovere la [scheda di sistema](#).

Informazioni su questa attività

Dopo aver eseguito tutti i passaggi precedenti, rimane il gruppo del supporto per i polsi e tastiera.

 **N.B.:** La scheda di sistema può essere rimossa e installata insieme al dissipatore di calore.



Risoluzione dei problemi

Diagnostica avanzata della valutazione del sistema di pre-avvio (ePSA)

Informazioni su questa attività

La diagnostica ePSA (o diagnostica di sistema) esegue un controllo completo dell'hardware. Integrata nel BIOS, viene avviata dal BIOS internamente. La diagnostica di sistema integrata offre una serie di opzioni per determinati dispositivi o gruppi di dispositivi che consentono di:

- Eseguire i test automaticamente oppure in modalità interattiva.
- Ripetere i test.
- Mostrare o salvare i risultati dei test.
- Scorrere i test in modo da familiarizzare con opzioni di test aggiuntive per fornire ulteriori informazioni sui dispositivi.
- Visualizzare i messaggi di stato che informano se i test sono stati completati con successo.
- Visualizzare i messaggi di errore che informano dei problemi incontrati durante l'esecuzione del test.

ⓘ N.B.: Alcuni test per determinati dispositivi richiedono l'interazione dell'utente. Durante l'esecuzione del test di diagnostica, rimanere al computer.

Esecuzione diagnostica ePSA

Procedura

1. Accendere il computer.
2. Per quando riguarda l'avvio del computer, premere il tasto F12 quando viene visualizzato il logo Dell.
3. Sullo schermo del menu di avvio, selezionare l'opzione **Diagnostica (Diagnostic)**.
4. Fare clic sulla freccia nell'angolo in basso a sinistra.
Viene visualizzata la pagina iniziale della diagnostica.
5. Fare clic sulla freccia nell'angolo in basso a destra per passare all'elenco delle pagine.
Vengono elencati gli elementi rilevati.
6. Se si desidera eseguire un test di diagnostica su un dispositivo specifico, premere Esc e fare clic su **Yes (Sì)** per fermare il test di diagnostica.
7. Selezionare il dispositivo dal pannello sinistro e fare clic su **Run Tests (Esegui i test)**.
8. In caso di problemi, viene visualizzato un messaggio di errore.
Annotare il codice di errore e il numero di convalida, quindi contattare Dell.

Indicatori di diagnostica di sistema

Indicatore di stato della batteria

Indica lo stato dell'alimentazione e della carica della batteria.

Bianco fisso: l'adattatore di alimentazione è collegato e la batteria ha più del 5% di carica.

Giallo: il computer è alimentato a batteria, la cui carica è inferiore al 5%.

Disattivata

- L'adattatore di alimentazione è collegato e la batteria è completamente carica.
- Il computer è alimentato a batteria la cui carica è superiore al 5 %.
- Il computer è in stato di sospensione, ibernazione o spento.

L'indicatore di stato dell'alimentazione o della batteria lampeggia in giallo e vengono emessi dei codici sonori che segnalano la presenza di eventuali errori.

Ad esempio, l'indicatore di alimentazione e di stato della batteria lampeggia in giallo due volte prima di una pausa, quindi lampeggia tre volte in bianco seguito da una pausa. Questa sequenza 2,3 continua fino allo spegnimento del computer, indicando che nessuna memoria o RAM è stata rilevata.

La seguente tabella visualizza le diverse combinazioni di indicatori di stato dell'alimentazione e della batteria e gli eventuali problemi correlati.

Tabella 4. Codici LED

Codici degli indicatori di diagnostica	Descrizione del problema
2.1	Errore del processore
2.2	Scheda di sistema: guasto BIOS o ROM (memoria di sola lettura)
2.3	Nessuna memoria o memoria RAM (memoria ad accesso casuale) rilevata
2.4	Guasto a memoria o RAM (memoria ad accesso casuale)
2.5	Memoria installata non valida
2.6	Errore della scheda di sistema/del chipset
2.7	Guasto allo schermo
2,8	Guasto alla griglia di alimentazione LCD. Ricollocare la scheda di sistema
3.1	errore batteria a bottone
3.2	Guasto al chip/scheda video o PCI
3.3	Immagine di ripristino non trovata
3.4	Immagine di ripristino trovata, ma non valida
3.5	Guasto alla griglia di alimentazione
3.6	Aggiornamento del BIOS di sistema incompleto
3.7	Errore di Management Engine (ME)

Indicatore di stato della fotocamera: indica se la fotocamera è in uso.

- Bianco fisso: la fotocamera è in uso.
- Spento: la fotocamera non è in uso.

Indicatore di stato BLOC MAIUSC: indica se BLOC MAIUSC è attivato o disattivato.

- Bianco fisso: BLOC MAIUSC attivato.
- Spento: BLOC MAIUSC disattivato.

Aggiornamento del BIOS (chiavetta USB)

Procedura

1. Seguire la procedura dal punto 1 al punto 7 in "[Aggiornamento del BIOS](#)" per scaricare la versione più recente del file del programma di installazione del BIOS.
2. Creare un'unità flash USB di avvio. Per ulteriori informazioni, consultare l'articolo della knowledge base [SLN143196](#) all'indirizzo www.dell.com/support.
3. Copiare i file del programma di installazione del BIOS nell'unità USB di avvio.
4. Collegare l'unità USB di avvio per il computer che richiede l'aggiornamento del BIOS.
5. Riavviare il computer e premere **F12** quando viene visualizzato il logo Dell sullo schermo.
6. Avviare l'unità USB dal **Menu di avvio temporaneo**.
7. Digitare il nome del file del programma di installazione del BIOS e premere **Invio**.
8. Viene visualizzata l'**utilità di aggiornamento del BIOS**. Seguire le istruzioni visualizzate per completare il processo di aggiornamento del BIOS.

Aggiornamento del BIOS

Informazioni su questa attività

Potrebbe essere necessario aggiornare il BIOS quando è disponibile un aggiornamento oppure dopo aver ricollocato la scheda di sistema. Seguire questi passaggi per aggiornare il BIOS:

Procedura

1. Accendere il computer.
2. Accedere al sito Web www.dell.com/support.
3. Fare clic su **Product support** (Supporto prodotto), immettere il Numero di Servizio del computer e quindi fare clic su **Submit** (Invia).
 **N.B.: Se non si dispone del Numero di Servizio, utilizzare la funzione di rilevamento automatico o ricercare manualmente il modello del computer.**
4. Fare clic su **Drivers & Downloads (Driver e download) Find it myself (Provvederò da solo)**.
5. Selezionare il sistema operativo installato nel computer.
6. Scorrere la pagina fino in fondo ed espandere **BIOS**.
7. Fare clic su **Download (Scarica)** per scaricare l'ultima versione del BIOS del computer.
8. Al termine del download, accedere alla cartella in cui è stato salvato il file di aggiornamento del BIOS.
9. Fare doppio clic sull'icona del file dell'aggiornamento del BIOS e seguire le istruzioni visualizzate.

Opzioni di supporti di backup e ripristino

Si consiglia di creare un'unità di ripristino per individuare e risolvere i potenziali problemi di Windows. Dell propone varie opzioni di ripristino del sistema operativo Windows sul PC.. Per ulteriori informazioni: Vedere [Opzioni Dell di supporti di backup e ripristino di Windows](#).

Ciclo di alimentazione WiFi

Informazioni su questa attività

Se il computer non è in grado di accedere a Internet a causa di problemi alla connettività WiFi, è possibile eseguire una procedura di ciclo di alimentazione WiFi. La procedura seguente fornisce le istruzioni su come eseguire un ciclo di alimentazione WiFi.

 **N.B.: Alcuni ISP (Internet Service Provider) offrono un dispositivo combo modem/router.**

Procedura

1. Spegnerne il computer.
2. Spegnerne il modem.
3. Spegnerne il router senza fili.
4. Attendere circa 30 secondi.
5. Accendere il router senza fili.
6. Accendere il modem.
7. Accendere il computer.

Rilascio dell'energia residua

Informazioni su questa attività

L'energia residua è l'elettricità statica che rimane nel computer anche dopo averlo spento e aver rimosso la batteria. La procedura seguente fornisce le istruzioni su come rilasciare l'energia residua.

Procedura

1. Spegnerne il computer.

2. Scollegare l'adattatore di alimentazione dal computer.
3. Tenere premuto il pulsante di accensione per 15 secondi per prosciugare l'energia residua.
4. Collegare l'adattatore di alimentazione al computer.
5. Accendere il computer.

Come ottenere assistenza

Argomenti:

- [Come contattare Dell](#)

Come contattare Dell

Prerequisiti

 **N.B.:** Se non si dispone di una connessione Internet attiva, è possibile trovare i recapiti sulla fattura di acquisto, sulla distinta di imballaggio, sulla fattura o sul catalogo dei prodotti Dell.

Informazioni su questa attività

Dell offre diverse opzioni di servizio e assistenza telefonica e online. La disponibilità varia per paese e prodotto, e alcuni servizi potrebbero non essere disponibili nella vostra zona. Per contattare Dell per problemi relativi alla vendita, all'assistenza tecnica o all'assistenza clienti:

Procedura

1. Accedere all'indirizzo Web **Dell.com/support**.
2. Selezionare la categoria di assistenza.
3. Verificare il proprio Paese nel menu a discesa **Scegli un Paese** nella parte inferiore della pagina.
4. Selezionare l'appropriato collegamento al servizio o all'assistenza in funzione delle specifiche esigenze.