

Dell Vostro 3580

Guide de maintenance



Remarques, précautions et avertissements

-  **REMARQUE** : Une REMARQUE indique des informations importantes qui peuvent vous aider à mieux utiliser votre produit.
-  **PRÉCAUTION** : Une PRÉCAUTION indique un risque d'endommagement du matériel ou de perte de données et vous indique comment éviter le problème.
-  **AVERTISSEMENT** : Un AVERTISSEMENT indique un risque d'endommagement du matériel, de blessures corporelles ou même de mort.

© 2019 Dell Inc. ou ses filiales. Tous droits réservés. Dell, EMC et les autres marques commerciales mentionnées sont des marques de Dell Inc. ou de ses filiales. Les autres marques peuvent être des marques commerciales de leurs propriétaires respectifs.

Table des matières

1 Intervention à l'intérieur de votre ordinateur	6
Consignes de sécurité	6
Éteindre l'ordinateur sous Windows 10	6
Avant une intervention à l'intérieur de l'ordinateur	7
Après une intervention à l'intérieur de l'ordinateur	7
2 Technologies et composants	8
DDR4	8
Détails du module DDR4	8
Erreurs de mémoire	9
HDMI 1.4	9
HDMI 1.4 Fonctionnalités	9
Avantages des ports HDMI	10
Fonctions USB	10
USB 3.0/USB 3.1 Gen 1 (USB SuperSpeed)	10
Vitesse	11
Applications	11
Compatibilité	12
Mémoire Intel Optane	12
Activation de la mémoire Intel Optane	12
Désactivation de la mémoire Intel Optane	13
3 Retrait et installation de composants	14
Outils recommandés	14
Liste des vis	14
Carte Micro SD	15
Retrait de la carte Micro Secure Digital	15
Installation de la carte Micro SD	15
Ensemble lecteur optique	16
Retrait de l'ensemble lecteur optique	16
Installation de l'ensemble disque dur	17
Cache de fond	18
Retrait du cache de fond	18
Installation du cache de fond	20
Batterie	21
Précautions relatives à la batterie au lithium	21
Retrait de la batterie	22
Installation de la batterie	22
Modules de mémoire	23
Retrait du module de mémoire	23
Installation du module de mémoire	24
carte WLAN	25
Retrait de la carte WLAN	25

Installation de la carte WLAN.....	26
Disque SSD/module de mémoire Intel Optane.....	27
Retrait du disque SSD M. 2 2230.....	27
Installation du disque M. 2 2230.....	28
Retrait du disque SSD M. 2 2280 ou de la mémoire Intel Optane (en option).....	30
Installation du disque SSD M. 2 2280 ou de la mémoire Intel Optane (en option).....	30
Pile bouton.....	31
Retrait de la pile bouton.....	31
Installation de la pile bouton.....	32
Disque dur.....	33
Retrait du disque dur.....	33
Installation de l'assemblage du disque dur.....	35
Ventilateur du système.....	37
Retrait du ventilateur système.....	37
Installation du ventilateur système.....	39
Dissipateur de chaleur.....	41
Retrait du dissipateur de chaleur.....	41
Installation du dissipateur de chaleur.....	42
Carte fille VGA.....	42
Retrait de la carte fille VGA.....	42
Installation du câble de la VGA.....	43
Haut-parleurs.....	44
Retrait des haut-parleurs.....	44
Installation des haut-parleurs.....	45
Carte d'E/S.....	46
Retrait de la carte d'E/S.....	46
Installation de la carte d'E/S.....	48
Pavé tactile.....	49
Retrait de l'ensemble pavé tactile.....	49
Installation de l'ensemble pavé tactile.....	51
Assemblage d'écran.....	53
Retrait de l'ensemble écran.....	53
Installation de l'assemblage d'écran.....	56
Carte du bouton d'alimentation.....	59
Retrait de la carte du bouton d'alimentation.....	59
Installation de la carte du bouton d'alimentation.....	60
Carte système.....	61
Retrait de la carte système.....	61
Installation de la carte système.....	65
Bouton d'alimentation avec lecteur d'empreintes digitales.....	69
Retrait du bouton d'alimentation avec lecteur d'empreintes digitales.....	69
Installation du bouton d'alimentation avec lecteur d'empreintes digitales.....	70
Port de l'adaptateur d'alimentation.....	71
Retrait du port de l'adaptateur d'alimentation.....	71
Installation du port de l'adaptateur d'alimentation.....	72
Cadre d'écran.....	73
Retrait du cadre d'écran.....	73

Installation du cadre d'écran.....	74
Webcam.....	75
Retrait de la webcam.....	75
Installation de la webcam.....	76
Panneau d'écran.....	77
Retrait du panneau d'écran.....	77
Installation du panneau d'écran.....	79
Charnières de l'écran.....	81
Retrait des charnières d'écran.....	81
Installation des charnières d'écran.....	82
Câble d'écran.....	83
Retrait du câble de l'écran.....	84
Installation du câble de l'affichage.....	85
Assemblage du capot arrière de l'écran et des antennes.....	86
Retrait du capot arrière de l'écran.....	86
Installation du capot arrière de l'écran.....	88
Ensemble de repose-mains et de clavier.....	89
Retrait de l'ensemble repose-mains et clavier.....	89
4 Dépannage.....	91
Diagnostic ePSA (Enhanced Pre-Boot System Assessment).....	91
Exécution des diagnostics ePSA.....	91
Voyants de diagnostic système.....	91
BIOS clignotant (clé USB).....	92
Flashage du BIOS.....	93
Options de sauvegarde média et de récupération.....	93
Cycle d'alimentation Wi-Fi.....	93
Élimination de l'électricité résiduelle.....	93
5 Obtention d'aide.....	95
Contacter Dell.....	95

Intervention à l'intérieur de votre ordinateur

Consignes de sécurité

Prérequis

Suivez les consignes de sécurité ci-dessous pour protéger votre ordinateur des dégâts potentiels et pour assurer votre sécurité personnelle. Sauf indication contraire, chaque procédure de ce document présuppose que les conditions suivantes existent :

- Vous avez pris connaissance des consignes de sécurité fournies avec votre ordinateur.
- Un composant peut être remplacé ou, si acheté séparément, installé en exécutant la procédure de retrait dans l'ordre inverse.

À propos de cette tâche

- ⚠ AVERTISSEMENT :** Déconnectez toutes les sources d'alimentation avant d'ouvrir le capot ou les panneaux de l'ordinateur. Lorsque vous avez fini de travailler à l'intérieur de l'ordinateur, remettez en place tous les capots, panneaux et vis avant de connecter l'ordinateur à une source d'alimentation.
- ⚠ AVERTISSEMENT :** Avant toute intervention à l'intérieur de votre ordinateur, consultez les consignes de sécurité livrées avec celui-ci. Pour plus d'informations sur les pratiques d'excellence en matière de sécurité, consultez la page [Regulatory Compliance \(Conformité à la réglementation\)](#)
- ⚠ PRÉCAUTION :** La plupart des réparations ne peuvent être effectuées que par un technicien de service agréé. Vous devez uniquement procéder aux dépannages et réparations simples autorisés dans le manuel de votre produit, ou selon les directives du service et du support en ligne ou téléphonique. Les dommages causés par une personne non autorisée par Dell ne sont pas couverts par votre garantie. Consultez et respectez les consignes de sécurité livrées avec le produit.
- ⚠ PRÉCAUTION :** Pour éviter une décharge électrostatique, raccordez-vous à la terre à l'aide d'un bracelet antistatique ou en touchant une surface métallique non peinte et, en même temps, un connecteur sur le panneau arrière de l'ordinateur.
- ⚠ PRÉCAUTION :** Manipulez les composants et les cartes avec précaution. Ne touchez pas les pièces ou les contacts d'une carte. Tenez une carte par les bords ou par la languette de fixation métallique. Tenez les pièces, tel un processeur, par les bords et non par les broches.
- ⚠ PRÉCAUTION :** Pour débrancher un câble, tirez sur le connecteur ou la languette d'extraction, et non pas sur le câble lui-même. Certains câbles sont munis de connecteurs aux languettes verrouillables ; si vous déconnectez ce type de câble, appuyez sur les languettes verrouillables vers l'intérieur avant de déconnecter le câble. Lorsque vous séparez des connecteurs, veillez à les maintenir alignés pour ne pas tordre leurs broches. Pour la même raison, lors du raccordement d'un câble, vérifiez bien l'orientation et l'alignement des deux connecteurs.
- ⓘ REMARQUE :** La couleur de votre ordinateur et de certains composants peut différer de celle de l'ordinateur et des composants illustrés dans ce document.

Éteindre l'ordinateur sous Windows 10

À propos de cette tâche

- ⚠ PRÉCAUTION :** Pour éviter de perdre des données, enregistrez et fermez tous les fichiers ouverts, puis quittez tous les programmes en cours d'exécution avant de mettre l'ordinateur hors tension ou de retirer le panneau latéral.

Étapes

- 1 Cliquez ou appuyez sur l'.
- 2 Cliquez ou appuyez sur l', puis cliquez ou appuyez sur **Arrêter**.

- ① **REMARQUE :** Assurez-vous que l'ordinateur et les périphériques connectés sont éteints. Si votre ordinateur et les périphériques qui y sont connectés ne se sont pas éteints automatiquement lorsque vous avez éteint votre ordinateur, appuyez sur le bouton d'alimentation et maintenez-le enfoncé environ 6 secondes jusqu'à l'extinction.

Avant une intervention à l'intérieur de l'ordinateur

À propos de cette tâche

Pour ne pas endommager l'ordinateur, procédez comme suit avant d'intervenir dans l'ordinateur.

Étapes

- 1 Veillez à respecter les [consignes de sécurité](#).
- 2 Assurez-vous que la surface de travail est plane et propre afin d'éviter de rayer le capot de l'ordinateur.
- 3 Éteignez l'ordinateur.
- 4 Déconnectez tous les câbles réseau de l'ordinateur.

△ **PRÉCAUTION :** Pour retirer un câble réseau, déconnectez-le d'abord de l'ordinateur, puis du périphérique réseau.

- 5 Débranchez du secteur l'ordinateur et tous les périphériques qui y sont connectés.
- 6 Appuyez sur le bouton d'alimentation et maintenez-le enfoncé lorsque l'ordinateur est débranché afin de mettre à la terre la carte système.

① **REMARQUE :** Pour éviter une décharge électrostatique, raccordez-vous à la terre à l'aide d'un bracelet antistatique ou en touchant une surface métallique non peinte et, en même temps, un connecteur sur le panneau arrière de l'ordinateur.

Après une intervention à l'intérieur de l'ordinateur

À propos de cette tâche

Après avoir exécuté une procédure de remplacement, ne mettez l'ordinateur sous tension qu'après avoir connecté les périphériques externes, les cartes et les câbles.

Étapes

- 1 Connectez des câbles réseau ou téléphoniques à l'ordinateur.

△ **PRÉCAUTION :** Pour brancher un câble réseau, branchez-le d'abord sur la prise réseau, puis sur l'ordinateur.

- 2 Branchez l'ordinateur et tous les périphériques connectés à leurs prises secteur respectives.
- 3 Allumez votre ordinateur.
- 4 Si nécessaire, vérifiez que l'ordinateur fonctionne correctement en exécutant un **diagnostic ePSA**.

Technologies et composants

REMARQUE : Les instructions fournies dans ce document sont applicables aux ordinateurs livrés avec le système d'exploitation Windows 10. Windows 10 est installé en usine sur cet ordinateur.

Sujets :

- DDR4
- HDMI 1.4
- Fonctions USB
- Mémoire Intel Optane

DDR4

La mémoire DDR4 (double débit de données de quatrième génération) est la technologie qui succède aux mémoires DDR2 et DDR3. Plus rapide que ses prédécesseurs, elle prend en charge jusqu'à 512 Go par rapport à la capacité maximale de la mémoire DDR3 de 128 Go par DIMM. La mémoire vive dynamique synchrone DDR4 est munie d'un détrompeur différent de celui des modules SDRAM et DDR de manière à empêcher l'installation du mauvais type de mémoire dans le système.

La mémoire DDR4 nécessite une tension de 1,2 V, soit 20 % de moins que la technologie DDR3 qui nécessite une tension de 1,5 V. La mémoire DDR4 prend également en charge un nouveau mode de veille profonde qui permet à l'appareil hôte de se mettre en veille sans nécessiter d'actualiser sa mémoire. Le mode de veille profonde devrait réduire la consommation électrique en mode veille de 40 à 50 %.

Détails du module DDR4

Les différences entre les modules de mémoire DDR3 et DDR4 sont indiquées ci-dessous.

Différence d'encoche du détrompeur

L'encoche du détrompeur du module DDR4 ne se trouve pas au même endroit que sur le module DDR3. Les deux encoches sont situées sur le bord d'insertion, mais sur le module DDR4, l'encoche ne se trouve pas tout à fait au même niveau afin d'éviter d'installer le module sur une carte mère incompatible.

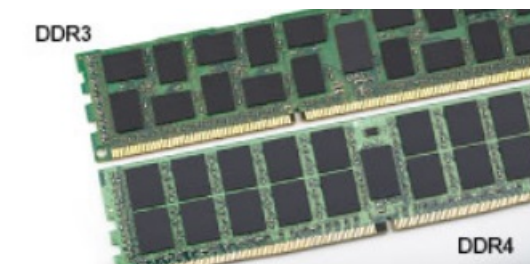

Figure 1. Différences des encoches

Épaisseur supérieure

Les modules DDR4 sont légèrement plus épais que les modules DDR3 de manière à accueillir davantage de couches de signaux.



Figure 2. Différence d'épaisseur

Bord incurvé

Les modules DDR4 présentent un bord incurvé pour en faciliter l'insertion et soulager les contraintes sur la carte pendant l'installation de la mémoire.



Figure 3. Bord incurvé

Erreurs de mémoire

Erreurs de mémoire sur l'affichage du système le nouveau code d'échec ALLUMÉ-CLIGNOTANT-CLIGNOTANT ou ALLUMÉ-CLIGNOTANT-ALLUMÉ. Si toutes les mémoire tombent en panne, l'écran LCD ne se met pas sous tension. Résolution de problèmes pour défaillance possible de la mémoire en essayant de bons modules de mémoire connus dans les connecteurs de mémoire au fond du système ou sous le clavier, comme dans certains ordinateurs portables.

REMARQUE : La mémoire DDR4 est intégrée dans le système et n'est pas un DIMM remplaçable, comme illustré et mentionné.

HDMI 1.4

Cette rubrique explique la technologie HDMI 1.4 et ses fonctionnalités, ainsi que ses avantages.

HDMI (High-Definition Multimedia Interface) est une interface audio/vidéo tout numérique standard de données non compressées. HDMI fait office d'interface entre une source audio/vidéo numérique compatible, telle qu'un lecteur de DVD ou encore un ampli A/V et un écran audio et/ou vidéo numérique compatible tel qu'un téléviseur numérique (DTV). Les applications prévues pour l'HDMI sont les téléviseurs et les lecteurs DVD. La réduction des câbles et la protection du contenu constituent l'avantage principal de cette technologie. Le HDMI prend en charge les flux vidéo standard, améliorés ou haute définition, ainsi que les flux audio numériques multicanaux sur un seul câble.

REMARQUE : HDMI 1.4 fournira une prise en charge de l'audio 5.1 canaux.

HDMI 1.4 Fonctionnalités

- **HDMI Ethernet Channel** : ajoute des capacités réseau à haut débit à une liaison HDMI, ce qui permet aux utilisateurs de tirer pleinement parti de leurs périphériques IP sans recourir à un câble Ethernet séparé
- **Canal de retour audio** : permet à une TV connectée par HDMI disposant d'un tuner intégré d'envoyer des données audio « en amont » à un système audio surround, ce qui élimine le besoin d'un câble audio séparé
- **3D** : définit les protocoles d'entrée/sortie pour les principaux formats vidéo 3D, ouvrant la voie à la 3D authentique dans les jeux et les applications home cinéma

- **Content Type (Type de contenu)** : signalisation en temps réel des types de contenu entre l'écran et les périphériques source, permettant à une TV d'optimiser ses paramètres de photo en fonction du type de contenu
- **Additional Color Spaces (Espaces colorimétriques supplémentaires)** : ajoute la prise en charge de modèles colorimétriques supplémentaires utilisés en photographie numérique et dans le cadre des graphiques générés par ordinateur
- **Prise en charge de la 4K** : permet des résolutions vidéo bien au-delà du 1080p, prenant en charge des affichages de nouvelle génération qui rivalisent avec les systèmes de cinéma numérique utilisés dans un grand nombre de salles de cinéma
- **Connecteur micro-HDMI** : nouveau, connecteur plus petit pour téléphones et autres appareils portables, prenant en charge des résolutions vidéo allant jusqu'à 1080p
- **Connexion système automobile** : de nouveaux câbles et connecteurs vidéo pour systèmes automobiles, conçus pour répondre aux exigences propres de l'environnement des véhicules motorisés tout en offrant une authentique qualité HD

Avantages des ports HDMI

- **Qualité** : HDMI transfère de l'audio et de la vidéo numériques non compressés, permettant d'obtenir une qualité et une netteté d'image extrêmes
- **Faible coût** : HDMI fournit la qualité et les fonctionnalités d'une interface numérique tout en prenant également en charge de manière économique et simple des formats vidéo non compressés
- **Audio HDMI** prend en charge plusieurs formats audio, allant de la stéréo standard au son surround multicanal
- HDMI combine la vidéo et l'audio multicanal sur un seul et même câble, ce qui élimine le coût, la complexité et la confusion inhérents à la multiplicité des câbles actuellement utilisés dans les systèmes A/V
- HDMI prend en charge les communications entre la source vidéo (lecteur de DVD, par exemple) et la TV numérique

Fonctions USB

L'Universal Serial Bus (bus universel en série), ou USB, a été introduit en 1996. Il simplifie de manière considérable la connexion entre les ordinateurs hôtes et les dispositifs périphériques comme les souris, les claviers, les disques externes et les imprimantes.

Le tableau ci-dessous retrace les grandes étapes de l'évolution de l'USB.

Tableau 1. Évolution de l'USB

Type	Débit des données	Catégorie	Année d'apparition
USB 2.0	480 Mbits/s	Vitesse élevée	2000
USB 3.0/USB 3.1 Gen 1	5 Gbit/s	Super Speed	2010
USB 3.1 Gen 2	10 Gbit/s	Super Speed	2013

USB 3.0/USB 3.1 Gen 1 (USB SuperSpeed)

Pendant des années, l'USB 2.0 a été profondément ancrée en tant que norme d'interface de facto dans le monde informatique avec environ 6 milliards de périphériques vendus. Pourtant un besoin de plus grandes vitesses se développe par du matériel informatique plus rapide et une demande en bande passante plus importante. L'USB 3.0/USB 3.1 Gen 1 répond aux demandes des consommateurs étant, en théorie, 10 fois plus rapide que son prédécesseur. En bref, les caractéristiques de l'USB 3.1 Gen 1 sont les suivantes :

- Taux de transfert plus élevés (jusqu'à 5 Gbit/s)
- Augmentation de la puissance maximale du bus et de la consommation de courant du périphérique pour mieux répondre aux besoins des périphériques gros consommateurs d'énergie
- Nouvelles fonctions de gestion de l'alimentation
- Transferts de données en full duplex et prise en charge de nouveaux types de transferts
- Compatibilité ascendante avec USB 2.0
- Nouveaux connecteurs et câble

Les rubriques ci-dessous abordent une partie des questions fréquemment posées concernant l'USB 3.0/USB 3.1 Gen 1.



Vitesse

Actuellement, il existe 3 modes de vitesse définis par les dernières spécifications USB 3.0/USB 3.1 Gen 1. Les vitesses sont : Super-Speed, Hi-Speed et Full-Speed. Le nouveau mode Super-Speed a un taux de transfert de 4,8 Gbit/s. Bien que la spécification contienne les modes USB Hi-Speed et Full-Speed, plus connus sous les noms USB 2.0 et 1.1 respectivement, les modes plus lents fonctionnent encore à 480 Mbit/s et 12 Mbit/s respectivement, et sont conservés pour maintenir la compatibilité en amont.

L'USB 3.0/USB 3.1 Gen 1 réalise des performances beaucoup plus élevées grâce aux modifications techniques ci-dessous :

- un bus physique supplémentaire qui est ajouté en parallèle au bus USB 2.0 existant (voir la photo ci-dessous)
- L'USB 2.0 comportait quatre fils (alimentation, mise à la terre et une paire pour les données différentielles). L'USB 3.0/USB 3.1 Gen 1 en ajoute quatre (deux paires de signaux différentiels [réception et transmission]), soit un total combiné de huit connexions dans les connecteurs et le câblage.
- L'USB 3.0/USB 3.1 Gen 1 utilise l'interface de données bidirectionnelle, plutôt que l'arrangement en semi-duplex de l'USB 2.0. La bande passante théorique est donc augmentée par 10.

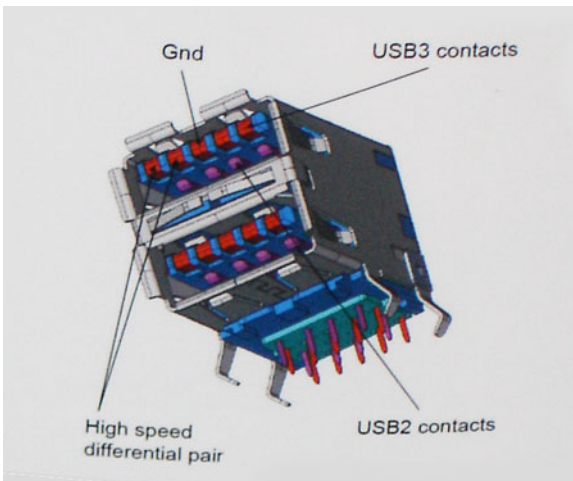

Avec la demande toujours croissante d'aujourd'hui concernant les transferts de données avec du contenu vidéo haute définition, des périphériques de stockage en téraoctets, un grand nombre d'appareils photo numériques mégapixels, etc., l'USB 2.0 peut ne pas être assez rapide. En outre, aucune connexion USB 2.0 ne pourra jamais atteindre le débit maximum théorique de 480 Mbit/s, ce qui amène le transfert de données à environ 320 Mbit/s (40 Mo/s), le maximum réaliste actuel. De même, les connexions USB 3.0/USB 3.1 Gen 1 n'atteindront jamais 4,8 Gbit/s. Nous pourrions sûrement voir un taux réaliste maximal de 400 Mo/s pour les temps système. À cette vitesse, l'USB 3.0/USB 3.1 Gen 1 représente une amélioration d'un facteur de 10 par rapport à l'USB 2.0.

Applications

L'USB 3.0/USB 3.1 Gen 1 ouvre la voie et fournit davantage de capacité aux périphériques afin d'offrir une expérience générale améliorée. Si la vidéo USB était auparavant à peine tolérable (autant du point de vue de la résolution maximale, de la latence et que de celui de la compression vidéo), on peut penser qu'avec 5 à 10 fois la bande passante disponible, les solutions de vidéo USB devraient bien mieux fonctionner. La connexion DVI à liaison simple nécessite un débit de près de 2 Gbit/s. Si 480 Mbit/s semblaient limités, 5 Gbit/s semblent plus prometteurs. Avec une vitesse attendue de 4,8 Gbit/s, ce standard devrait atteindre certains produits qui n'étaient pas touchés par les connexions USB, comme les systèmes de stockage RAID externes.

Voici une liste de quelques produits USB 3.0/USB 3.1 Gen 1 SuperSpeed disponibles :

- Disques durs USB 3.0/USB 3.1 Gen 1 externes pour bureau
- Disques durs USB 3.0/USB 3.1 Gen 1 portables
- Adaptateurs et docks de disques USB 3.0/USB 3.1 Gen 1
- Lecteurs et disques Flash USB 3.0/USB 3.1 Gen 1
- Disques SSD USB 3.0/USB 3.1 Gen 1
- Disques RAID USB 3.0/USB 3.1 Gen 1
- Lecteurs optiques
- Lecteurs multimédia
- Mise en réseau
- Hubs et cartes adaptatrices USB 3.0/USB 3.1 Gen 1

Compatibilité

La bonne nouvelle est que l'USB 3.0/USB 3.1 Gen 1 a été soigneusement étudiée pour coexister correctement avec l'USB 2.0. Tout d'abord, si l'USB 3.0/USB 3.1 Gen 1 spécifie de nouvelles connexions physiques, et donc de nouveaux câbles, afin de bénéficier de la plus grande capacité de vitesse du nouveau protocole, le connecteur lui-même conserve la même forme rectangulaire avec les quatre ports USB 2.0 situés aux mêmes emplacements qu'avant. Cinq nouvelles connexions, pour transporter les données reçues et transmises indépendamment, sont présentes sur les câbles USB 3.0/USB 3.1 Gen 1 et ne s'activent que lorsqu'elles entrent en contact avec une connexion USB Super-Speed correcte.

Windows 10 va proposer un support natif pour les contrôleurs USB 3.1 Gen 1. Cette version diffère des versions précédentes de Windows, qui nécessitent des ports distincts de contrôleurs USB 3.0/USB 3.1 Gen 1.

Mémoire Intel Optane

La mémoire Intel Optane fonctionne uniquement comme un accélérateur de stockage. Elle ne remplace pas ni n'augmente la mémoire (RAM) installée sur votre ordinateur.

REMARQUE : La mémoire Intel Optane est prise en charge sur les ordinateurs qui répondent aux exigences suivantes :

- Processeur Intel Core i3/i5/i7 de 7e génération ou supérieure
- Windows 10 version 64 bits 1607 ou supérieure
- Version du pilote Intel Rapid Storage Technology 15.9.1.1018 ou supérieure

Tableau 2. Caractéristiques de la mémoire Intel Optane

Fonctionnalité	Caractéristiques
Interface	3 x 2 PCIe NVMe 1.1
Connecteur	Logement de carte M. 2 (2230/2280)
Configurations prises en charge	<ul style="list-style-type: none"> • Processeur Intel Core i3/i5/i7 de 7e génération ou supérieure • Windows 10 version 64 bits 1607 ou supérieure • Version du pilote Intel Rapid Storage Technology 15.9.1.1018 ou supérieure
Capacité	16 Go

Activation de la mémoire Intel Optane

- 1 Dans la barre des tâches, cliquez dans la zone de recherche, et entrez « **Technologie Intel Rapid Storage** ».
- 2 Cliquez sur **Technologie Intel Rapid Storage**.

- 3 Sur l'onglet **État**, cliquez sur **Activer** pour activer la mémoire Intel Optane.
- 4 Sur l'écran d'avertissement, sélectionnez un pilote rapide compatible, puis cliquez sur **Oui** pour continuer l'activation de la mémoire Intel Optane.
- 5 Cliquez sur **Mémoire > Intel Optane > Redémarrer** pour activer la mémoire Intel Optane.

REMARQUE : Les applications peuvent nécessiter jusqu'à trois démarrages consécutifs après l'activation pour en voir les avantages de performance complets.

Désactivation de la mémoire Intel Optane

À propos de cette tâche

PRÉCAUTION : Une fois la mémoire Intel Optane désactivée, ne désinstallez pas le pilote Technologie Intel Rapid Storage, car cela peut entraîner un message d'erreur sur un écran bleu. L'interface utilisateur de la Technologie Intel Rapid Storage peut être retirée sans désinstaller le pilote.

REMARQUE : La désactivation de la mémoire Intel Optane est requise avant de retirer le périphérique de stockage SATA, accéléré par le module de mémoire Intel Optane, de l'ordinateur.

Étapes

- 1 Dans la barre des tâches, cliquez dans la zone de recherche, puis entrez **Technologie Intel Rapid Storage**.
- 2 Cliquez sur **Technologie Intel Rapid Storage**. La fenêtre **Technologie Intel Rapid Storage** s'affiche.
- 3 Sur l'onglet **Mémoire Intel Optane**, cliquez sur **Désactiver** pour désactiver la mémoire Intel Optane.
- 4 Cliquez sur **Oui** si vous acceptez l'avertissement.
La barre de progression de la désactivation s'affiche.
- 5 Cliquez sur **Redémarrer** pour terminer la désactivation de la mémoire Intel Optane et redémarrez l'ordinateur.

Retrait et installation de composants

Outils recommandés

Les procédures mentionnées dans ce document nécessitent les outils suivants :









- Tournevis cruciforme n° 0
- Tournevis cruciforme n° 1
- Pointe en plastique











REMARQUE : Le tournevis n° 0 est destiné aux vis 0 à 1 et le tournevis n° 1 est destiné aux vis 2 à 4

Liste des vis

Le tableau répertorie la liste des vis utilisées pour fixer les différents composants.

Tableau 3. Liste des vis

Composant	Type de vis	Quantité	Image des vis
Cache de fond	M2.5 x 6	6	 <p>REMARQUE : La couleur des vis peut varier en fonction de la configuration commandée.</p>
Batterie	M2 x 3	4	
Panneau d'écran	M2 x 2	4	
Ventilateur système	M2 x 5	2	
Carte fille VGA	M2 x 3	2	
Assemblage du disque dur	M2 x 3	4	
Support du disque dur	M3 x 3	4	
Dissipateur de chaleur séparé	M2 x 3	3	
Charnières	M2.5 x 2.5	10	

Composant	Type de vis	Quantité	Image des vis
Carte d'E/S	M2 x 4	2	
Support du lecteur optique	M2 x 3	2	
Carte de connecteur de lecteur optique	M2 x 2 tête large	1	
Port de l'adaptateur d'alimentation	M2 x 2	1	
Carte du bouton d'alimentation	M2 x 3	1	
Bouton d'alimentation avec lecteur d'empreintes digitales (en option)	M2 x 2	1	
Disque SSD	M2 x 2	1	
Disque SSD	M2 x 3	1	
Carte système	M2 x 4	1	
Pavé tactile	M2 x 2	6	
Support de la carte sans fil	M2 x 3	1	

Carte Micro SD

Retrait de la carte Micro Secure Digital

Prérequis

- 1 Suivez la procédure décrite dans [Avant d'intervenir à l'intérieur de l'ordinateur](#).

Étapes

- 1 Poussez la carte Micro Secure Digital pour la libérer de l'ordinateur.
- 2 Faites glisser la carte Micro Secure Digital hors de l'ordinateur.

Installation de la carte Micro SD

- 1 Faites glisser la carte Micro SD dans son logement jusqu'à ce que vous entendiez un clic.
- 2 Appliquez les procédures décrites dans la section [Après intervention à l'intérieur de votre ordinateur](#).

Ensemble lecteur optique

Retrait de l'ensemble lecteur optique

Prérequis

- 1 Suivez la procédure décrite dans [Avant d'intervenir à l'intérieur de l'ordinateur](#).
- 2 Retirez la [carte de mémoire SD](#).

Étapes

- 1 Retirez la vis (M2x5) qui fixe le lecteur optique au système [1].
- 2 Faites glisser le lecteur optique hors de l'ordinateur [2].



- 3 Retirez les deux vis (M2x3) de fixation du support du lecteur optique [1].
- 4 Retirez le support du lecteur optique de ce dernier [2].

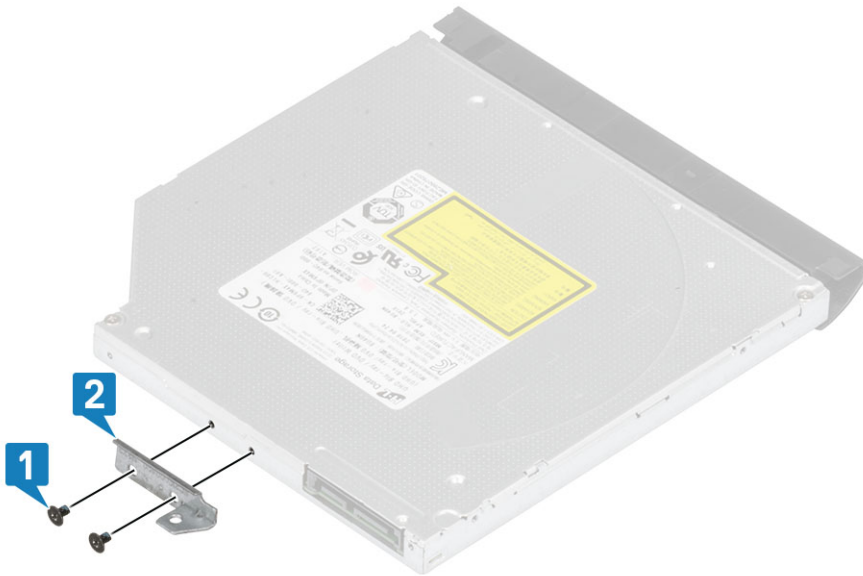

Installation de l'ensemble disque dur

Étapes

- 1 Alignez le support du lecteur optique sur les trous de vis situés sur le lecteur optique [1].
- 2 Remettez en place les deux vis (M2x3) de fixation du support du lecteur optique [2].

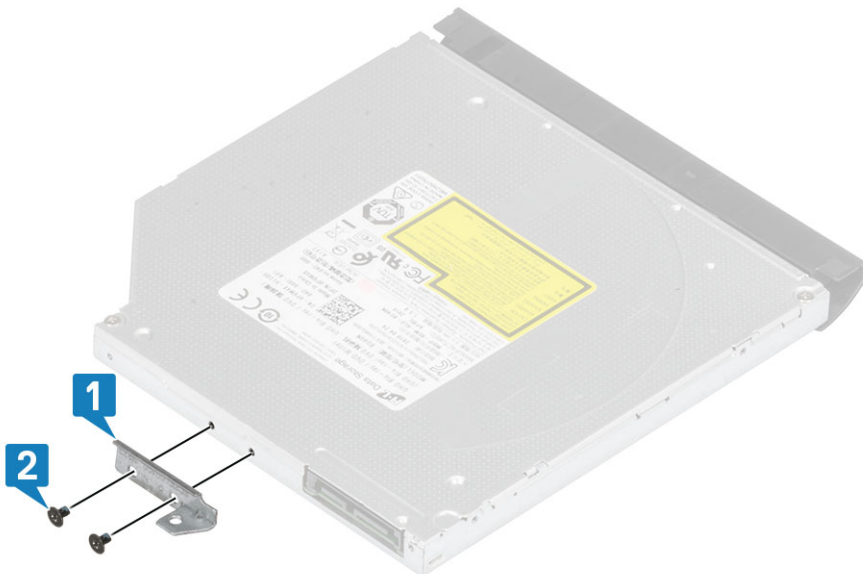

- 3 Insérez le lecteur optique dans son logement jusqu'à ce que vous l'entendiez s'enclencher [1].
- 4 Remettez en place la vis (M2x5) qui fixe le lecteur optique au système [2].



Étapes suivantes

- 1 Remettez en place la [carte mémoire SD](#).
- 2 Suivez les procédures décrites dans la section [Après une intervention à l'intérieur de l'ordinateur](#)

Cache de fond

Retrait du cache de fond

Prérequis

- 1 Suivez la procédure décrite dans [Avant d'intervenir à l'intérieur de votre ordinateur](#).
- 2 Retirez la [carte mémoire SD](#)
- 3 Retirez l' [ensemble du lecteur optique](#)

Étapes

- 1 Desserrez les trois vis captives [1].
- 2 Retirez l'unique vis (M2 x 4), deux vis (M2 x 2) et six vis (M2,5 x 7) qui fixent le cache de fond à l'ensemble repose-mains et clavier [2, 3, 4].



- 3 Faites levier sur le cache de fond pour le retirer de l'angle supérieur droit [1] et continuer à ouvrir le côté droit du cache de fond [2].
- 4 Soulevez le côté gauche du cache de fond et retirez-le du système [3].

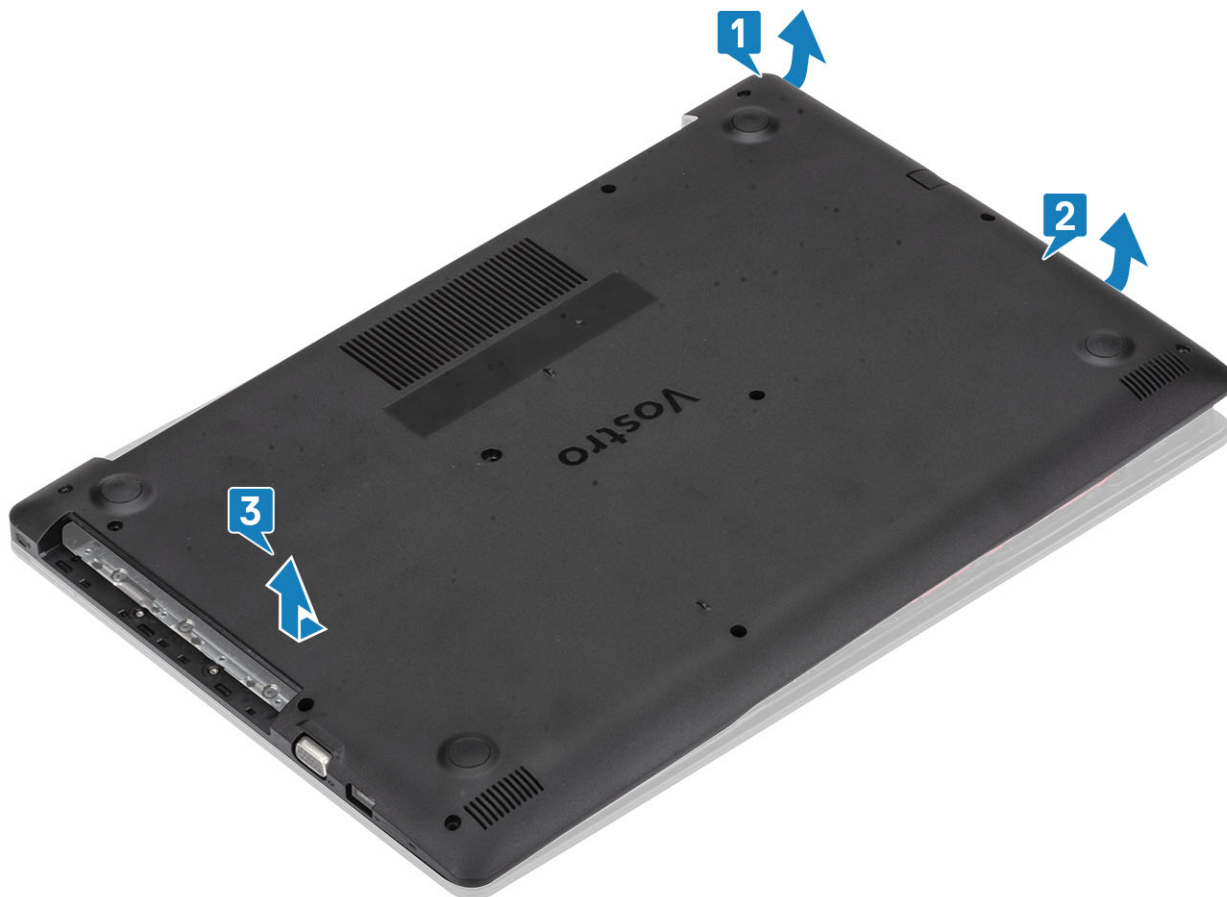

Installation du cache de fond

Étapes

- 1 Placez le cache de fond sur l'ensemble du repose-mains et du clavier [1].
- 2 Appuyez sur le côté droit du cache de fond jusqu'à ce qu'il s'enclenche [2, 3].

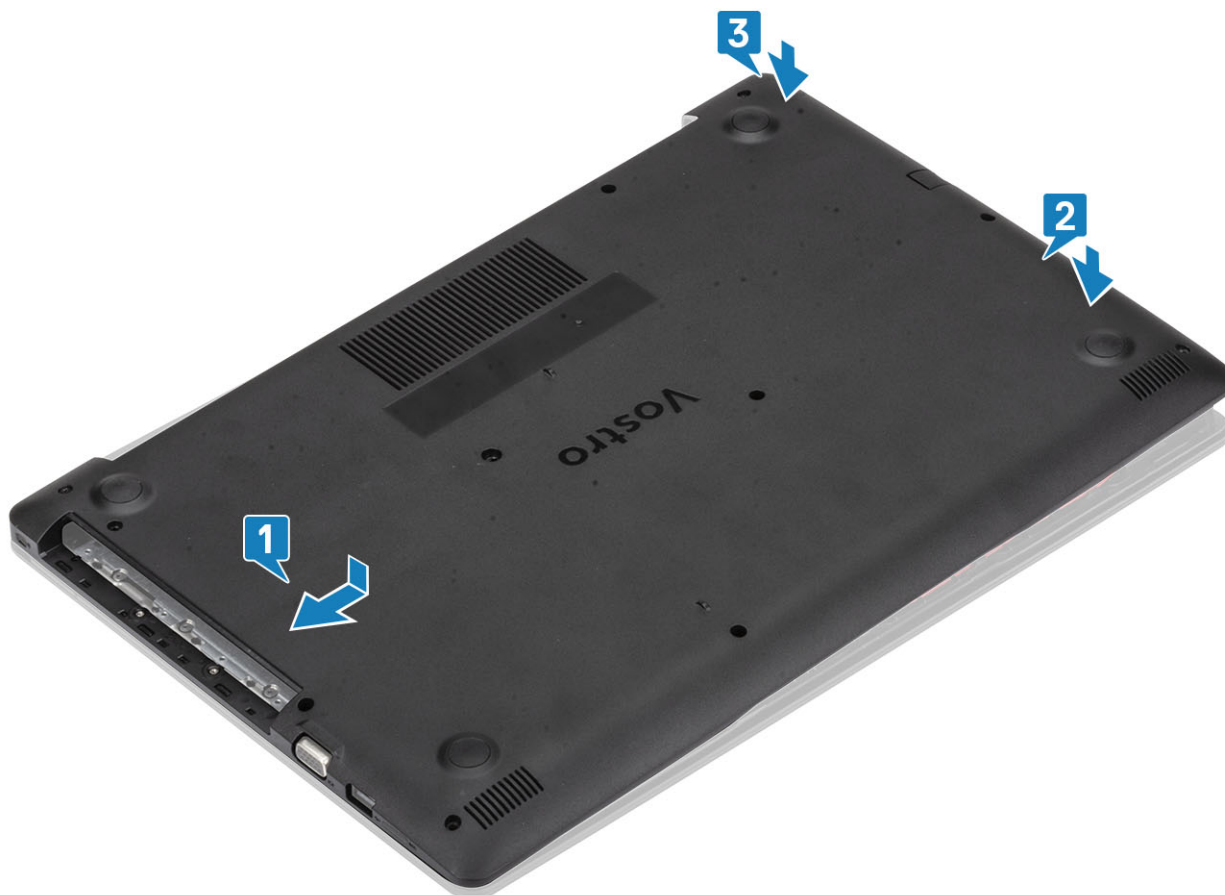

- 3 Serrez les trois vis imperdables et remettez en place la vis unique (M2x4) qui fixe le cache de fond à l'ensemble repose-mains/clavier [1, 2].
- 4 Remettez en place les deux vis (M2x2) et les six vis (M2.5x7) qui fixent le cache de fond à l'ensemble repose-mains/clavier [3, 4].



Étapes suivantes

- 1 Remettez en place l' [ensemble du lecteur optique](#)
- 2 Remettez en place la [carte mémoire SD](#)
- 3 Suivez la procédure décrite dans la section [Après une intervention à l'intérieur de l'ordinateur](#)

Batterie

Précautions relatives à la batterie au lithium

⚠ PRÉCAUTION :

- Faites preuve de prudence lors de la manipulation des batteries au lithium.
- Déchargez la batterie autant que possible avant de la retirer du système. Cela peut être effectué en le débranchant l'adaptateur secteur du système, afin de laisser la batterie se décharger.
- N'écrasez pas, ne laissez pas tomber et ne dégradez pas la batterie. Ne percez pas la batterie avec des corps étrangers.
- N'exposez pas la batterie à des températures élevées, et ne désassemblez pas les blocs et les cellules de la batterie.
- N'exercez aucune pression sur la surface de la batterie.
- Ne pliez pas la batterie.
- N'utilisez aucun outil de quelque sorte pour exercer un effet de levier sur ou contre la batterie.
- Si une batterie reste bloquée dans un appareil à la suite d'un gonflement, n'essayez pas de la retirer : perforer, plier, ou écraser une batterie au lithium peut être dangereux. Dans ce type de cas, l'ensemble du système doit être remplacé. Contactez <https://www.dell.com/support> pour obtenir de l'aide et des informations supplémentaires.
- Assurez-vous de toujours acheter les batteries authentique en provenance de <https://www.dell.com> ou chez les partenaires et revendeurs certifiés Dell.

Retrait de la batterie

Prérequis

- 1 Suivez la procédure décrite dans [Avant d'intervenir à l'intérieur de l'ordinateur](#).
- 2 Retirez la [carte mémoire SD](#)
- 3 Retirez l' [ensemble du lecteur optique](#)
- 4 Retirez le [cache de fond](#).

Étapes

- 1 Déconnectez le câble de la batterie de la carte système [1].
- 2 Retirez les quatre vis (M 2 x 3) qui fixent la batterie à l'ensemble repose-mains et clavier [2].
- 3 Soulevez la batterie pour la dégager de l'ensemble repose-mains et clavier [3].

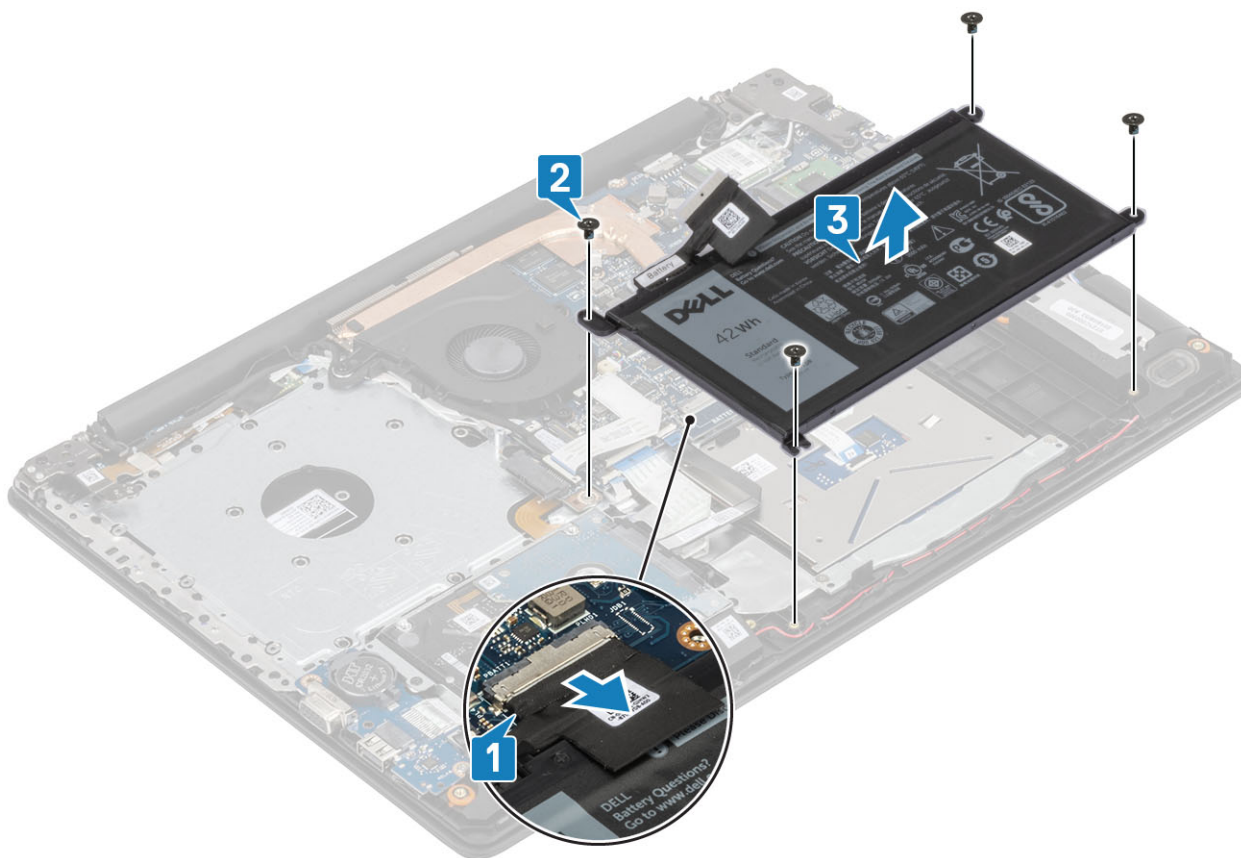

Installation de la batterie

Étapes

- 1 Alignez les trous de vis de la batterie avec ceux de l'ensemble repose-mains et clavier [1].
- 2 Vissez les quatre vis (M2 x 3) qui fixent la batterie à l'ensemble repose-mains et clavier [2].
- 3 Connectez le câble de la batterie à la carte système [3].

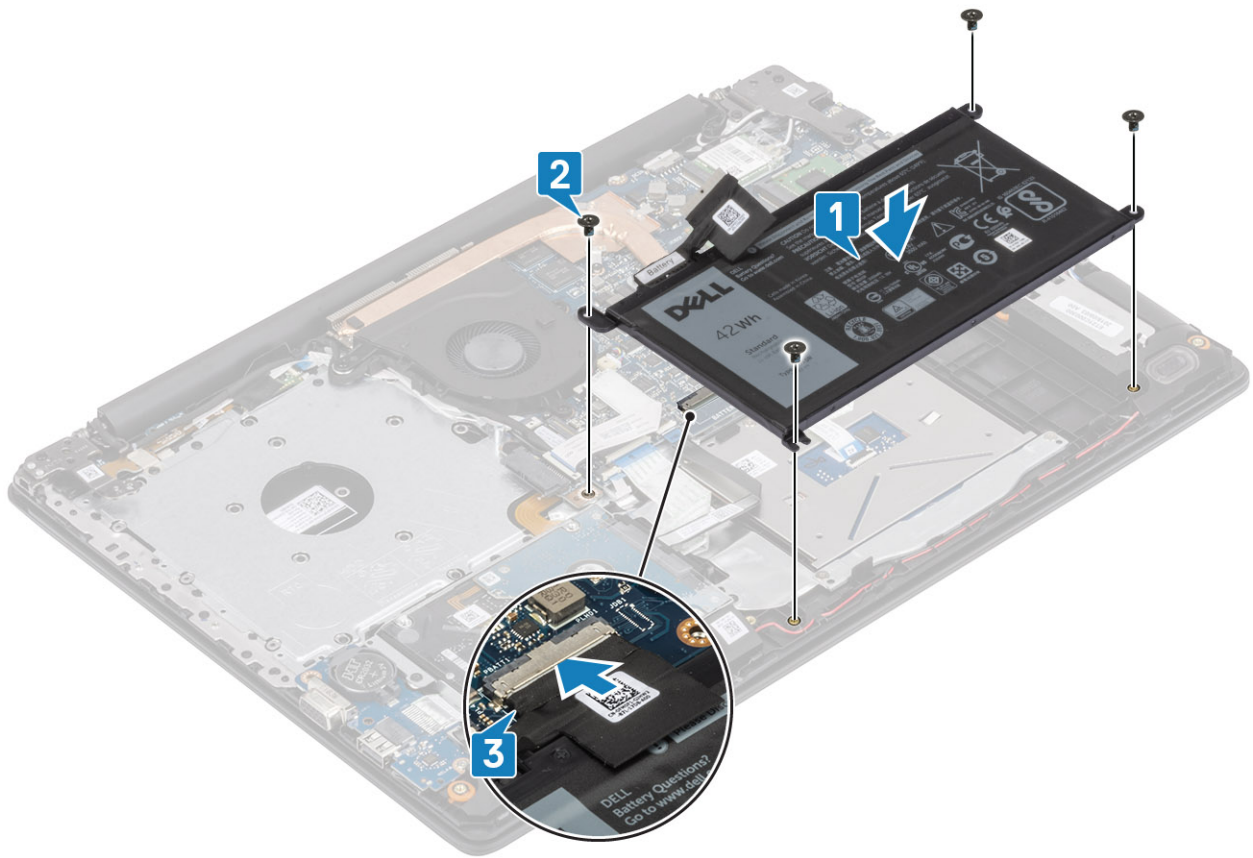

Étapes suivantes

- 1 Remettez en place le [cache de fond](#).
- 2 Remettez en place l' [ensemble du lecteur optique](#)
- 3 Remettez en place la [carte mémoire SD](#)
- 4 Suivez la procédure décrite dans la section [Après une intervention à l'intérieur de l'ordinateur](#)

Modules de mémoire

Retrait du module de mémoire

Prérequis

- 1 Suivez la procédure décrite dans [Avant d'intervenir à l'intérieur de l'ordinateur](#).
- 2 Retirez la [carte mémoire SD](#)
- 3 Retirez l' [ensemble du lecteur optique](#)
- 4 Retirez le [cache de fond](#).
- 5 Retirez la [batterie](#).

Étapes

- 1 Tirez sur les attaches de fixation du module de mémoire jusqu'à ce que celui-ci s'éjecte [1].
- 2 Retirez le module de mémoire de son emplacement [2].

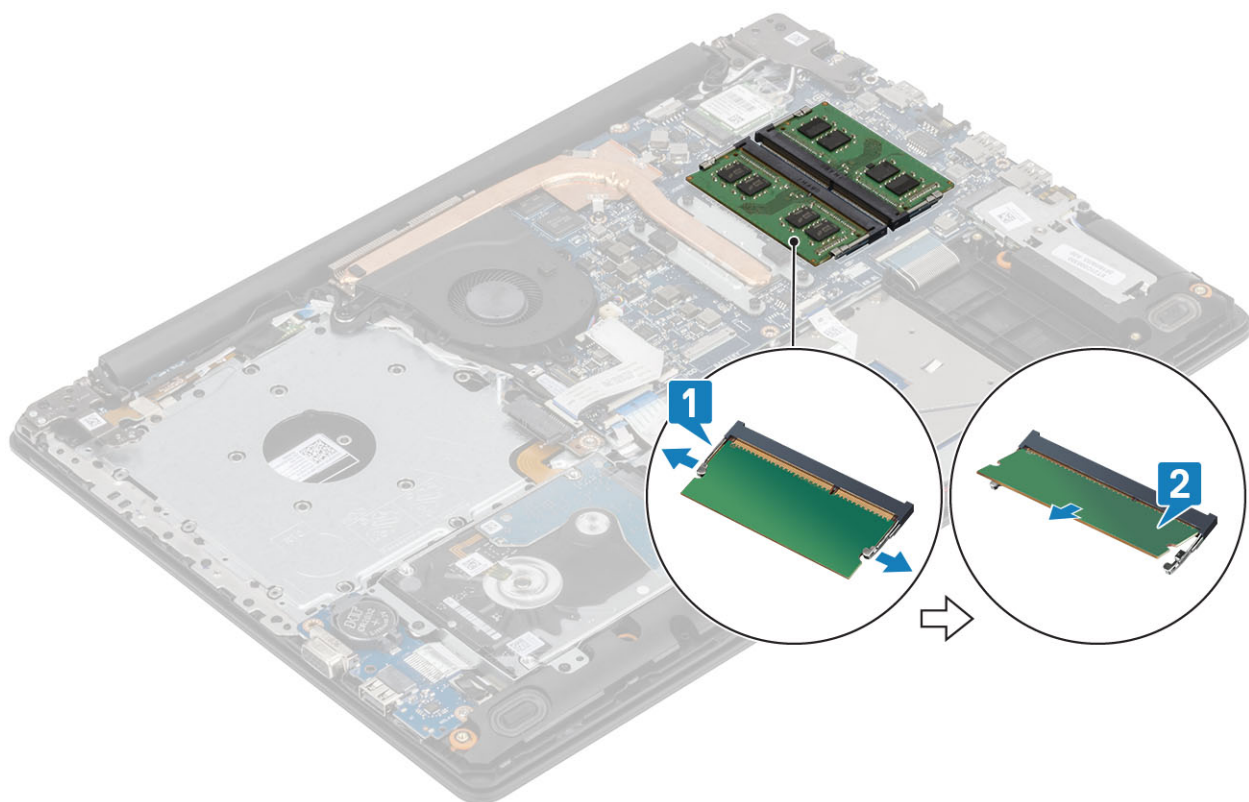

Installation du module de mémoire

Étapes

- 1 Alignez l'encoche du module de mémoire avec la languette située sur son emplacement.
- 2 Faites glisser fermement le module de mémoire dans l'emplacement en l'inclinant [1].
- 3 Appuyez vers le bas sur le module de mémoire jusqu'à ce que les fixations soient enclenchées [2].

① REMARQUE : si vous n'entendez pas de déclic, retirez le module mémoire et réinstallez-le.

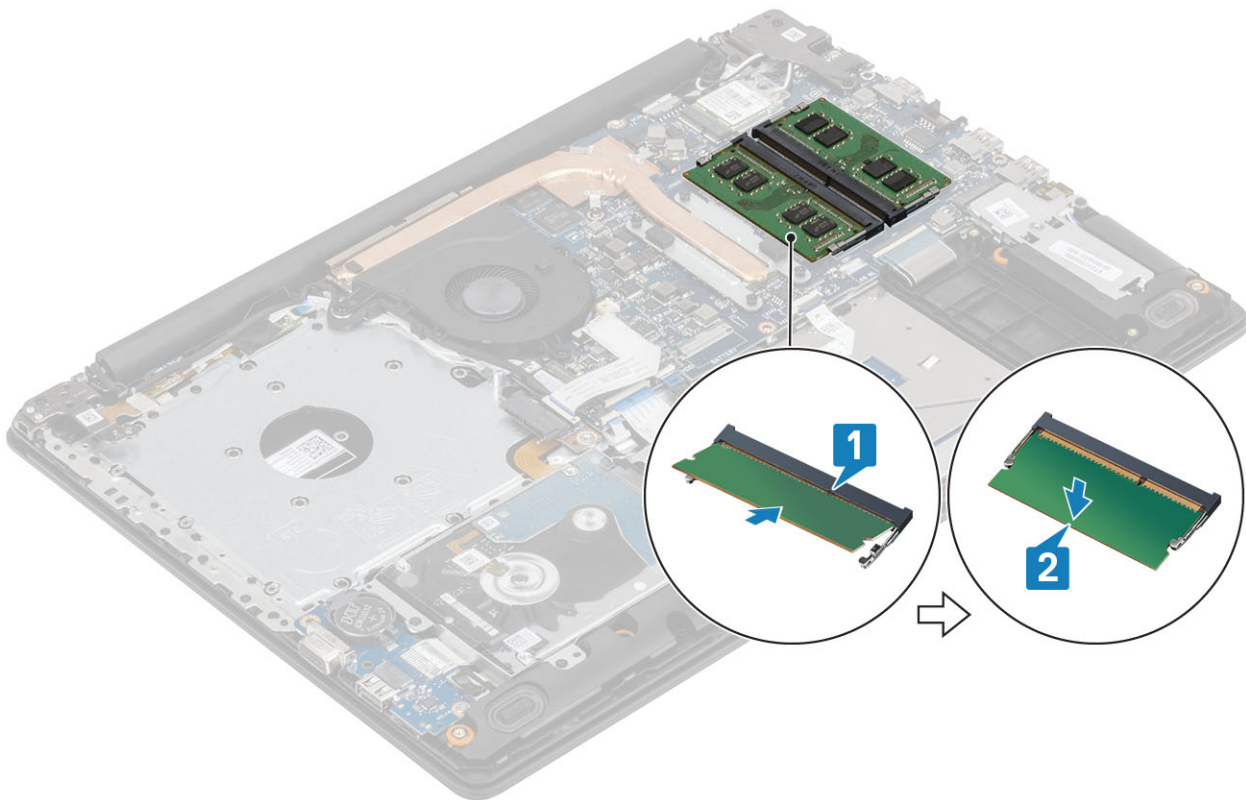

Étapes suivantes

- 1 Remettez en place la [batterie](#)
- 2 Remettez en place le [cache de fond](#).
- 3 Remettez en place l' [ensemble de lecteur optique](#)
- 4 Remettez en place la [carte mémoire SD](#)
- 5 Suivez la procédure décrite dans la section [Après une intervention à l'intérieur de l'ordinateur](#)

carte WLAN

Retrait de la carte WLAN

Prérequis

- 1 Suivez la procédure décrite dans [Avant d'intervenir à l'intérieur de l'ordinateur](#).
- 2 Retirez la [carte mémoire SD](#)
- 3 Retirez l' [ensemble du lecteur optique](#)
- 4 Retirez le [cache de fond](#).
- 5 Retirez la [batterie](#).

Étapes

- 1 Retirez la vis unique (M2 x 3) qui fixe le support de la carte WLAN à la carte système [1].
- 2 Faites glisser et retirez le support de la carte WLAN qui fixe les câbles WLAN [2].
- 3 Débranchez les câbles WLAN des connecteurs de la carte WLAN.
- 4 Soulevez la carte WLAN pour la séparer de son connecteur [4].

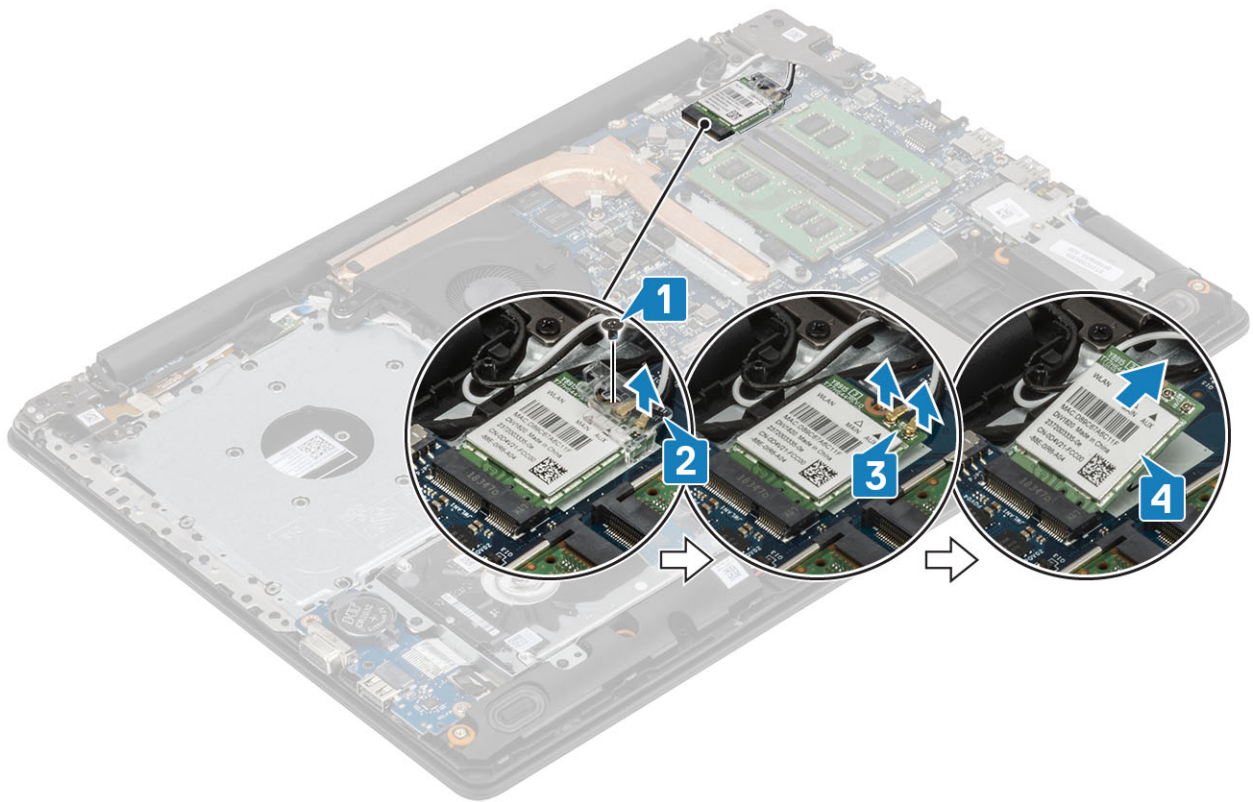

Installation de la carte WLAN

À propos de cette tâche

⚠ PRÉCAUTION : Pour éviter d'endommager la carte WLAN, ne placez aucun câble sous cette dernière.

Étapes

- 1 Insérez la carte WLAN dans le connecteur situé sur la carte système [1].
- 2 Connectez les câbles WLAN aux connecteurs sur la carte WLAN [2].
- 3 Posez le support de la carte WLAN pour fixer les câbles WLAN [3].
- 4 Remettez en place la vis unique (M2 x 3) pour fixer le support de carte WLAN à la celle-ci [4].

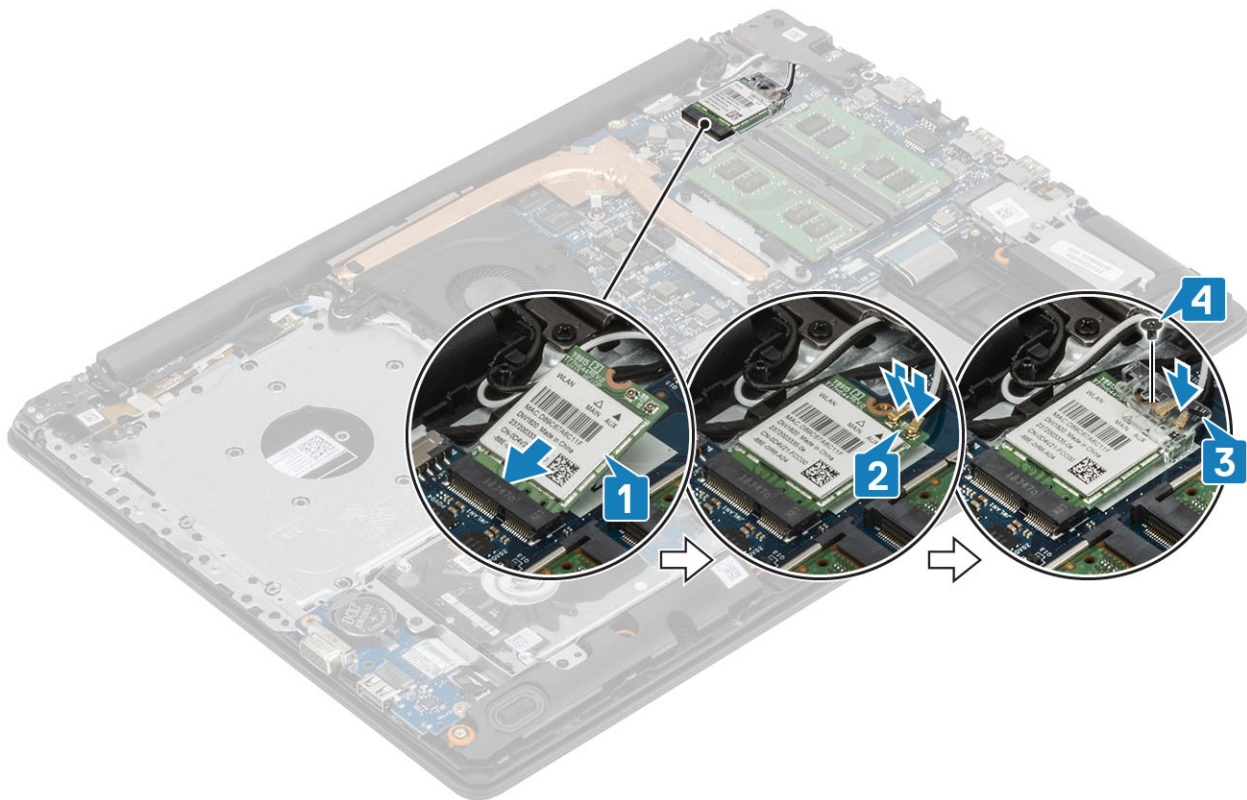

Étapes suivantes

- 1 Remettez en place la [batterie](#)
- 2 Remettez en place le [cache de fond](#)
- 3 Remettez en place l' [ensemble du lecteur optique](#)
- 4 Remettez en place la [carte mémoire SD](#)
- 5 Suivez la procédure décrite dans la section [Après une intervention à l'intérieur de l'ordinateur](#)

Disque SSD/module de mémoire Intel Optane

Retrait du disque SSD M. 2 2230

Prérequis

- 1 Suivez la procédure décrite dans [Avant d'intervenir à l'intérieur de l'ordinateur](#).
- 2 Retirez la [carte mémoire SD](#)
- 3 Retirez l' [ensemble lecteur optique](#)
- 4 Retirez le [cache de fond](#).
- 5 Retirez la [batterie](#).

Étapes

- 1 Dévissez la vis captive qui fixe la plaque thermique à l'ensemble repose-mains et clavier [1].
- 2 Retirez la vis unique (M2 x 3) qui fixe la plaque thermique à l'ensemble repose-mains et clavier [2].
- 3 Faites glisser et retirez la plaque thermique de son emplacement dans le SSD [3].

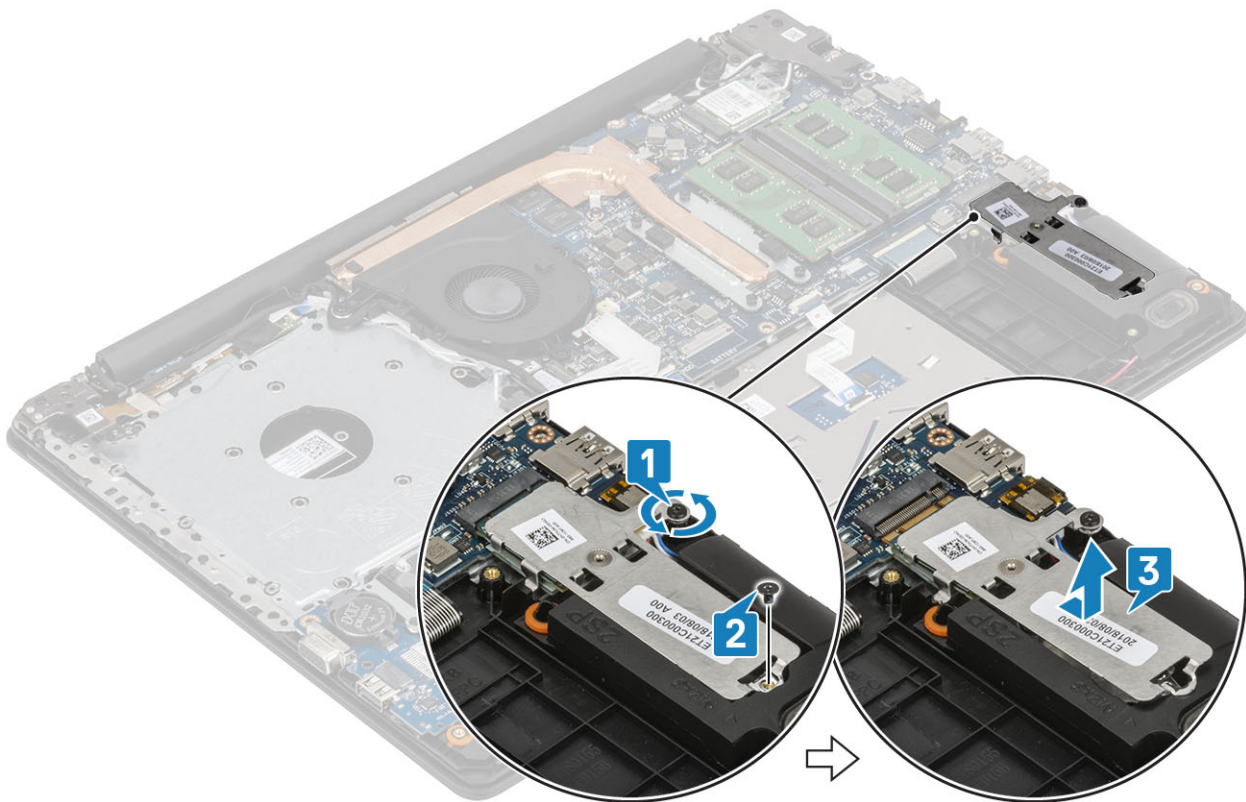

- 4 Retournez la plaque thermique.
- 5 Retirez la vis unique (M2 x 2) qui fixe le disque SSD à la plaque thermique [1].
- 6 Dégagez le SSD de la plaque thermique [2].

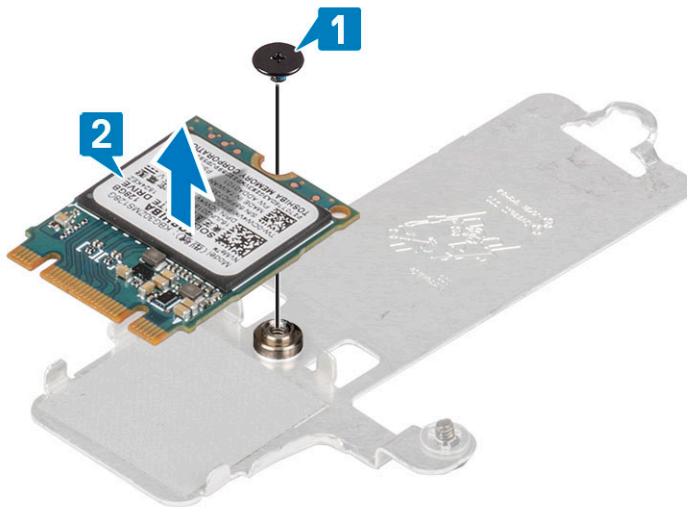

Installation du disque M. 2 2230

Étapes

- 1 Placez le disque SSD dans le logement de la plaque thermique [1].
- 2 Remettez en place la vis unique (M2 x 2) qui fixe le SSD à la plaque thermique [2].

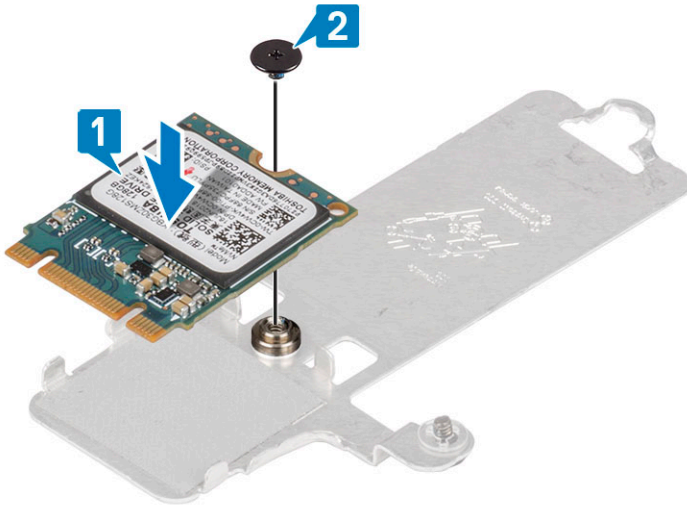

- 3 Aligned l'encoche du SSD avec la languette située sur l'emplacement du SSD.
- 4 Faites glisser et insérez la languette du SSD dans l'emplacement du SSD [1].
- 5 Serrez la vis captive qui fixe la plaque thermique à l'ensemble repose-mains et clavier [2].
- 6 Remettez en place la vis unique (M2 x 3) qui fixe la plaque thermique à l'ensemble repose-mains et clavier [3].

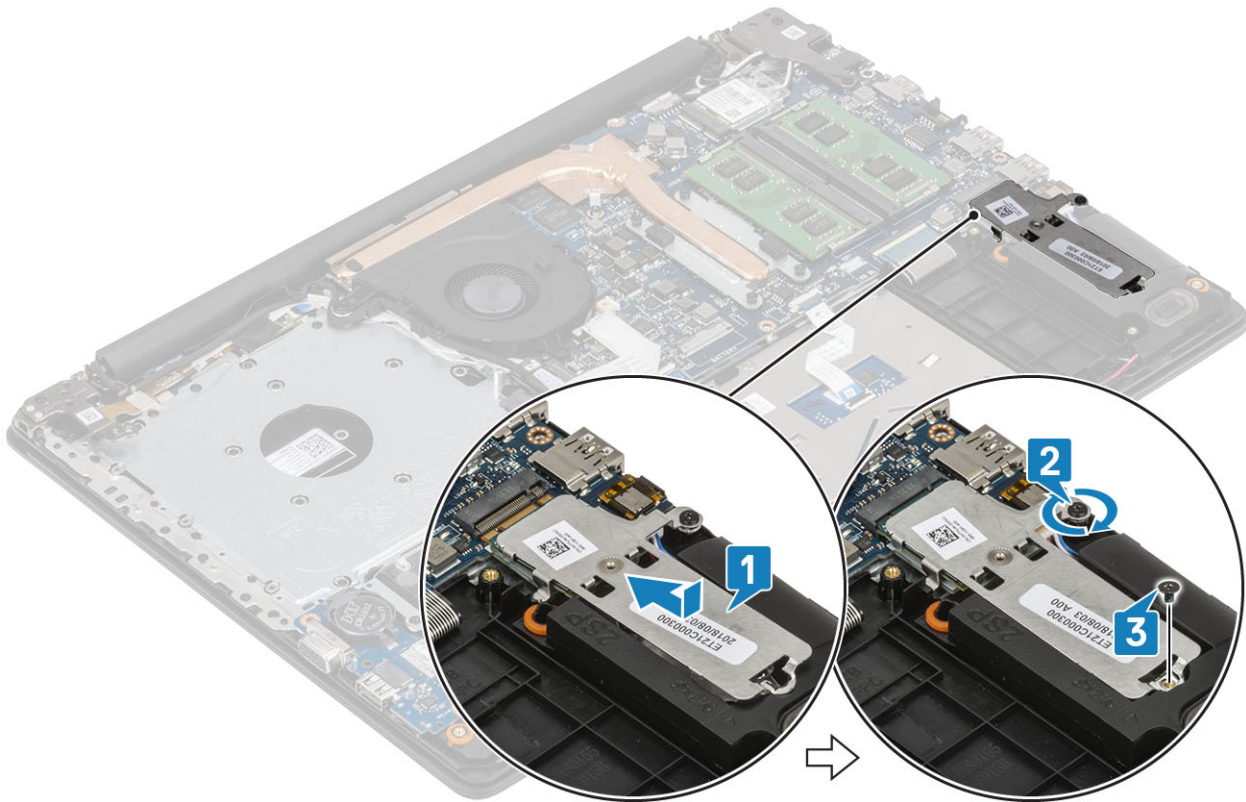

Étapes suivantes

- 1 Remettez en place la [batterie](#)
- 2 Remettez en place le [cache de fond](#).
- 3 Remettez en place l' [ensemble du lecteur optique](#)
- 4 Remettez en place la [carte mémoire SD](#)
- 5 Suivez la procédure décrite dans la section [Après une intervention à l'intérieur de l'ordinateur](#)

Retrait du disque SSD M. 2 2280 ou de la mémoire Intel Optane (en option)

Prérequis

- 1 Suivez la procédure décrite dans [Avant d'intervenir à l'intérieur de l'ordinateur](#).
- 2 Retirez la [carte mémoire SD](#)
- 3 Retirez l' [ensemble du lecteur optique](#)
- 4 Retirez le [cache de fond](#).
- 5 Retirez la [batterie](#).

Étapes

- 1 Dévissez la vis captive qui fixe la plaque thermique à l'ensemble repose-mains et clavier [1].
- 2 Retirez la vis unique (M2 x 3) qui fixe la plaque thermique à l'ensemble repose-mains et clavier [2].
- 3 Faites glisser et retirez la plaque thermique de l'emplacement du disque SSD/Intel Optane [3].
- 4 Faites glisser et soulevez le disque SSD/Intel Optane de l'ensemble de repose-mains et clavier [4].

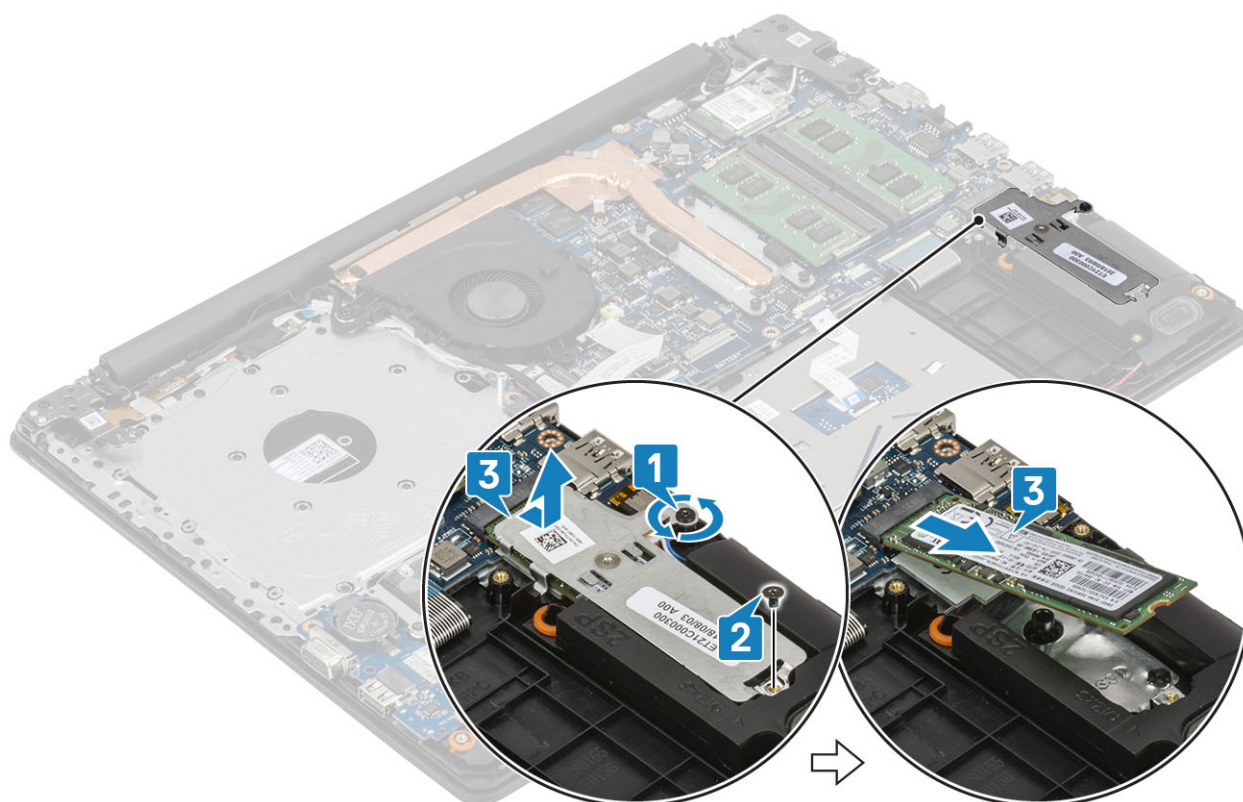

Installation du disque SSD M. 2 2280 ou de la mémoire Intel Optane (en option)

Étapes

- 1 Faites glisser et insérez la languette SSD/Intel Optane dans l'emplacement SSD/Intel Optane [1, 2].
- 2 Vissez la vis captive qui fixe la plaque thermique à l'ensemble repose-mains et clavier [3].
- 3 Remettez en place la vis unique (M2 x 3) qui fixe la plaque thermique à l'ensemble repose-mains et clavier [4].

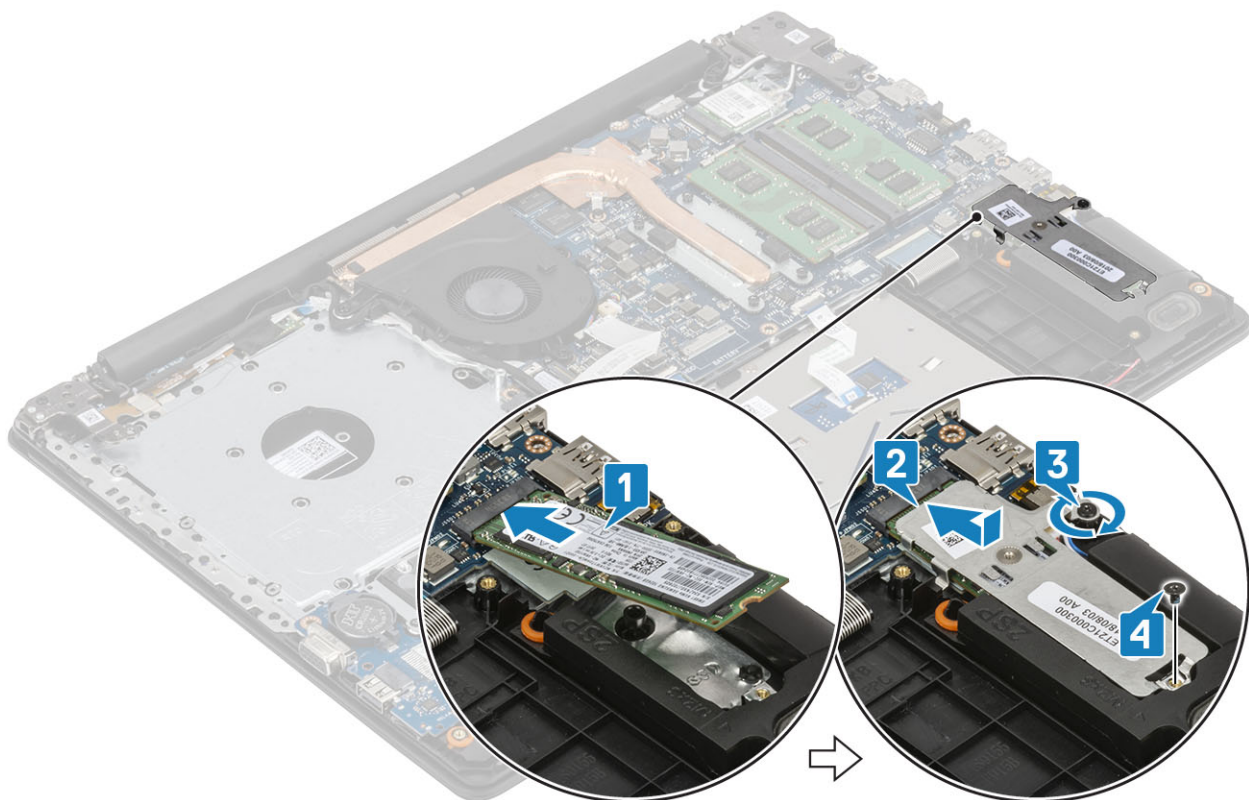

Étapes suivantes

- 1 Remise en place de la [batterie](#)
- 2 Remise en place du [cache de fond](#)
- 3 Remise en place de l' [ensemble du lecteur optique](#)
- 4 Remise en place de la [carte mémoire SD](#)
- 5 Suivez la procédure décrite dans la section [Après une intervention à l'intérieur de l'ordinateur](#)

Pile bouton

Retrait de la pile bouton

Prérequis

- 1 Suivez la procédure décrite dans [Avant d'intervenir à l'intérieur de l'ordinateur](#).
- 2 Retirez la [carte mémoire SD](#)
- 3 Retirez l' [ensemble du lecteur optique](#)
- 4 Retirez le [cache de fond](#).
- 5 Retirez la [batterie](#).

Étapes

- 1 À l'aide d'une pointe en plastique, dégagez délicatement la pile bouton hors de son logement sur la carte d'E/S [1].
- 2 Retirez la pile bouton du système [2].

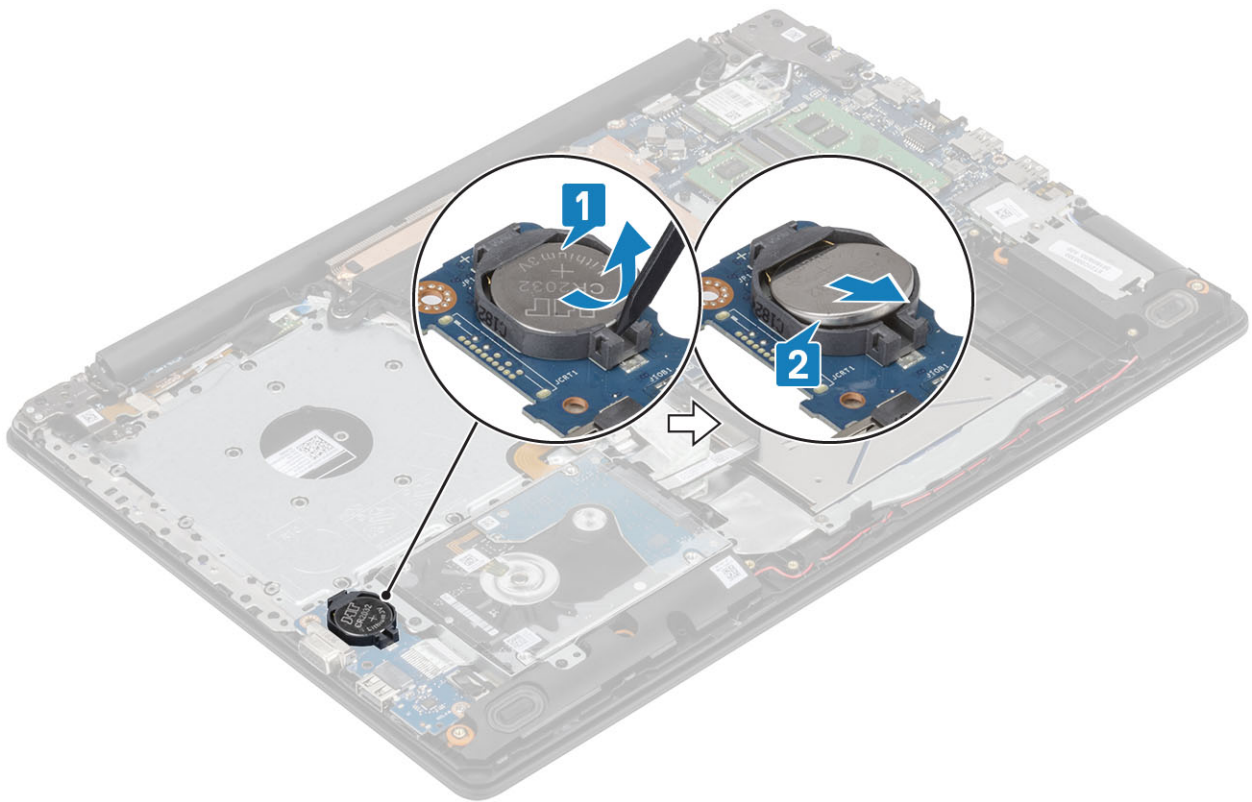

Installation de la pile bouton

Étapes

- 1 En gardant le côté positif tourné vers le haut, insérez la pile bouton dans son support sur la carte d'E/S [1].
- 2 Appuyez sur la pile jusqu'à ce qu'elle s'enclenche correctement [2].

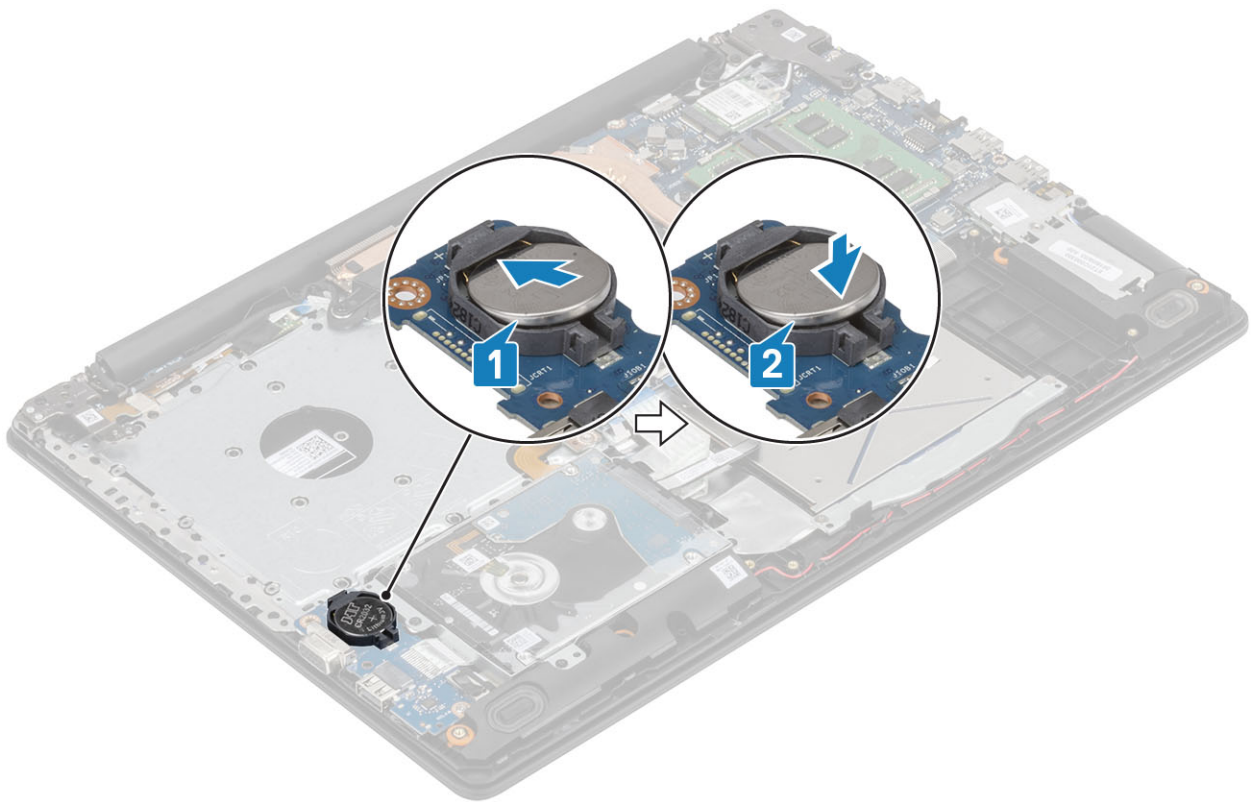

Étapes suivantes

- 1 Remettez en place la [batterie](#)
- 2 Remettez en place le [cache de fond](#).
- 3 Remettez en place l' [ensemble du lecteur optique](#)
- 4 Remettez en place la [carte mémoire SD](#)
- 5 Suivez la procédure décrite dans la section [Après une intervention à l'intérieur de l'ordinateur](#)

Disque dur

Retrait du disque dur

Prérequis

- 1 Suivez la procédure décrite dans la section [Avant d'intervenir à l'intérieur de l'ordinateur](#)
- 2 Retirez la [carte mémoire SD](#)
- 3 Retirez l' [ensemble du lecteur optique](#)
- 4 Retirez le [cache de fond](#).
- 5 Retirez la [batterie](#).

Étapes

- 1 Soulevez le loquet et débranchez le câble du disque dur de la carte système [1].
- 2 Retirez les quatre vis (M2 x 3) qui fixent le disque dur à l'ensemble repose-mains et clavier [2].
- 3 Soulevez le disque dur et son câble pour les retirer de l'ensemble repose-mains et clavier [3].

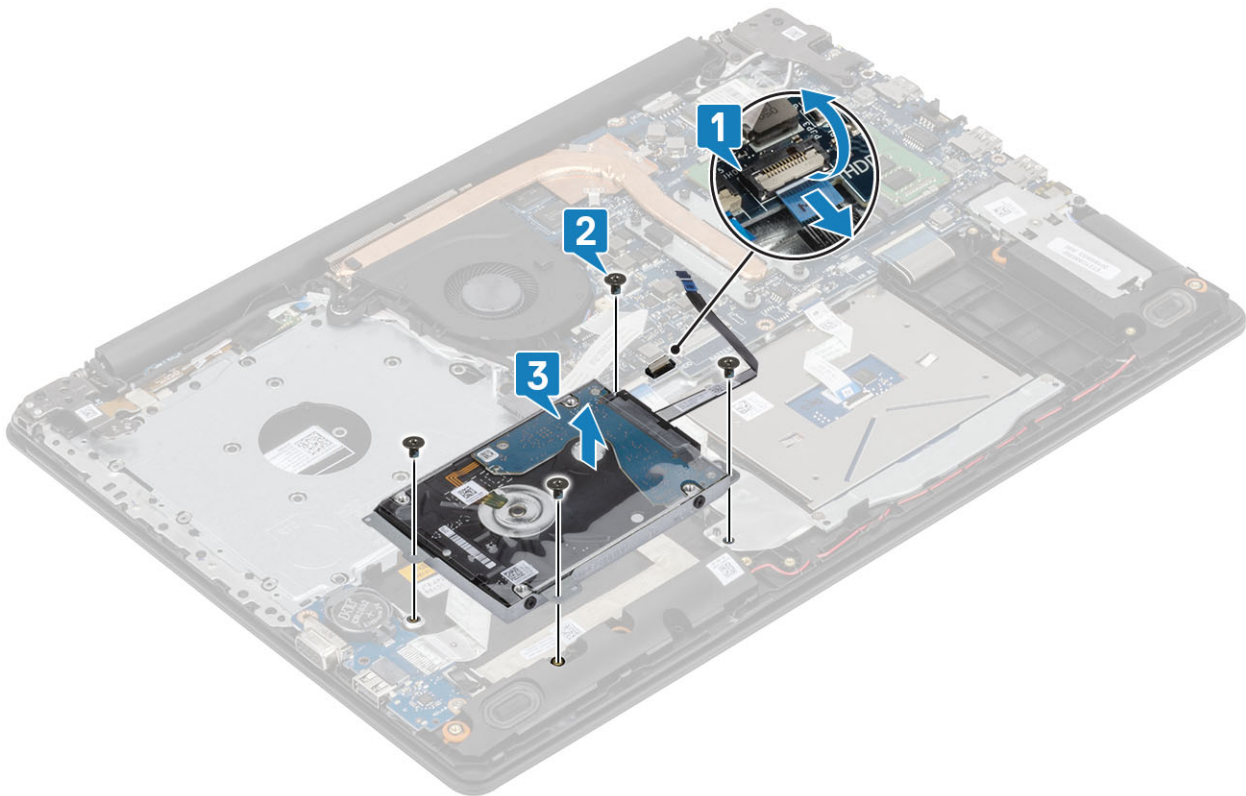

4 Débranchez l'interposeur du disque dur.



5 Retirez les quatre vis (M3 x 3) qui fixent le support du disque dur à ce dernier [1].

6 Dégagez le support de disque dur de ce dernier [2].

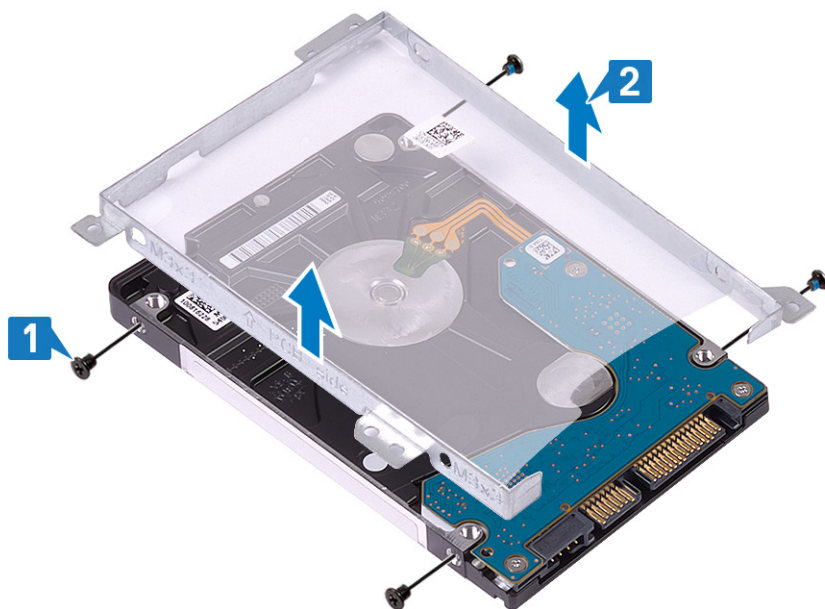

Installation de l'assemblage du disque dur

Étapes

- 1 Alignez les trous de vis du support du disque dur avec ceux situés sur ce dernier [1].
- 2 Revissez les quatre vis (M3 x 3) qui fixent le disque dur à son support [2].

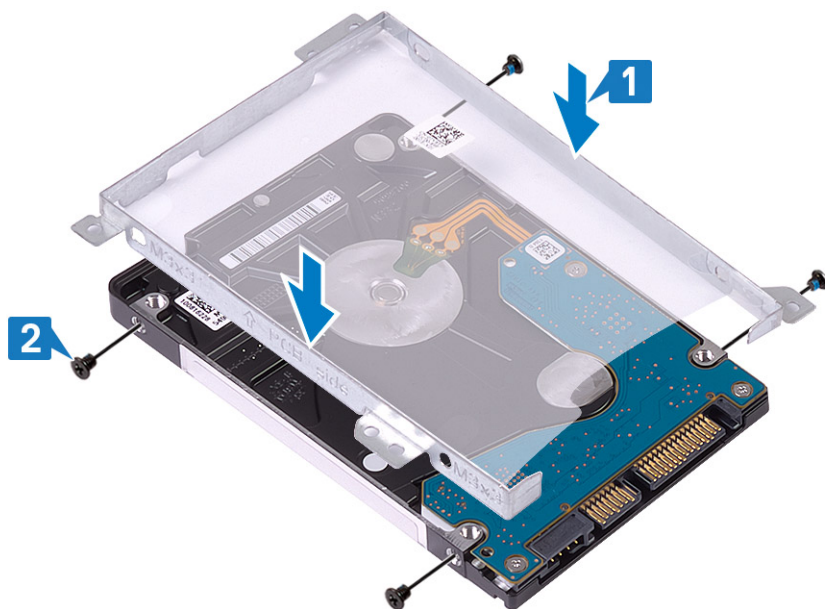

- 3 Connectez l'interposeur au disque dur.



- 4 Aligned les trous de vis du disque dur avec ceux situés sur l'ensemble repose-mains et clavier [1].
- 5 Revissez les quatre vis (M2 x 3) qui fixent le disque dur à l'ensemble repose-mains et clavier [2].
- 6 Connectez le câble du disque dur à la carte système et fermez le loquet pour fixer le câble [3].

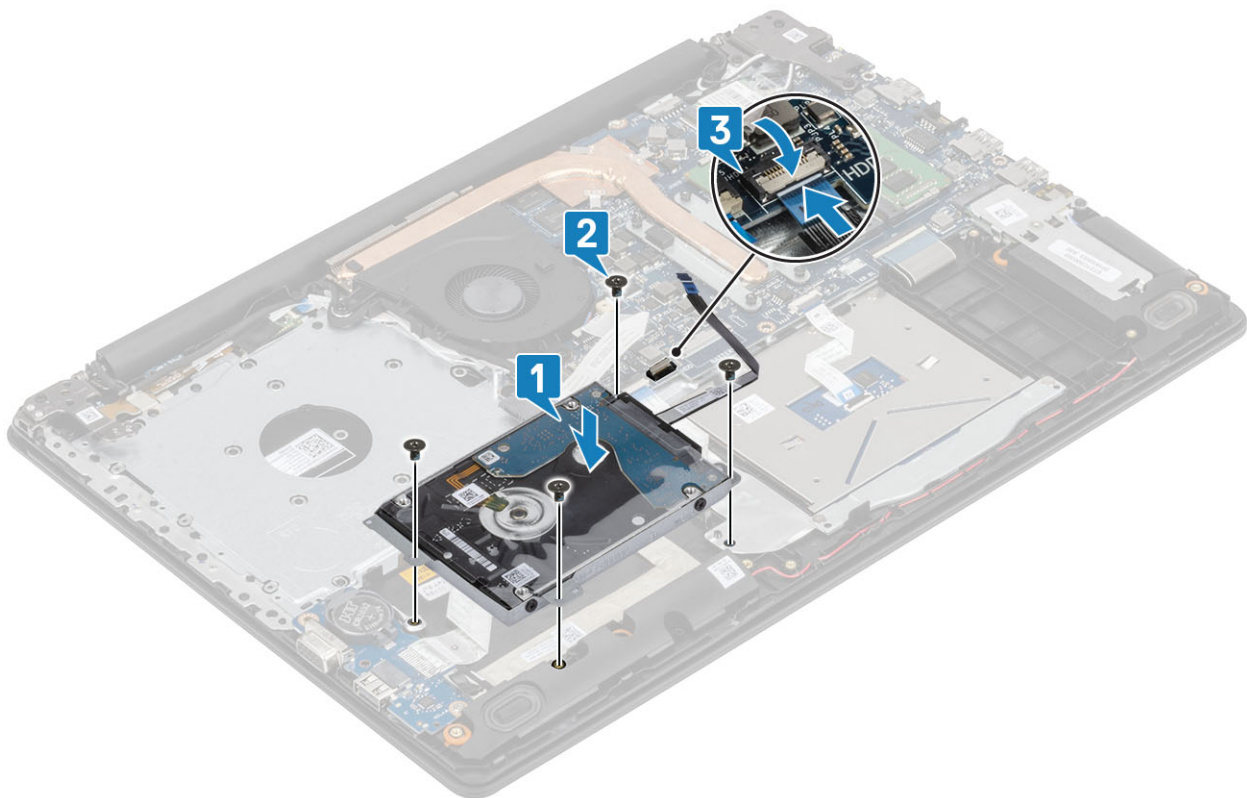

Étapes suivantes

- 1 Remise en place de la [batterie](#)
- 2 Remise en place du [cache de fond](#).
- 3 Remise en place de l' [ensemble lecteur optique](#)
- 4 Remise en place de la [carte mémoire SD](#)
- 5 Suivez la procédure décrite dans la section [Après une intervention à l'intérieur de l'ordinateur](#)

Ventilateur du système

Retrait du ventilateur système

Prérequis

- 1 Suivez la procédure décrite dans [Avant d'intervenir à l'intérieur de l'ordinateur](#).
- 2 Retrait de la [carte mémoire SD](#)
- 3 Retrait de l' [ensemble du lecteur optique](#)
- 4 Retirez le [cache de fond](#).
- 5 Retirez la [batterie](#).

Étapes

- 1 Débranchez le câble du ventilateur, le câble ODD, et le câble de l'écran de la carte système [1, 2, 3].

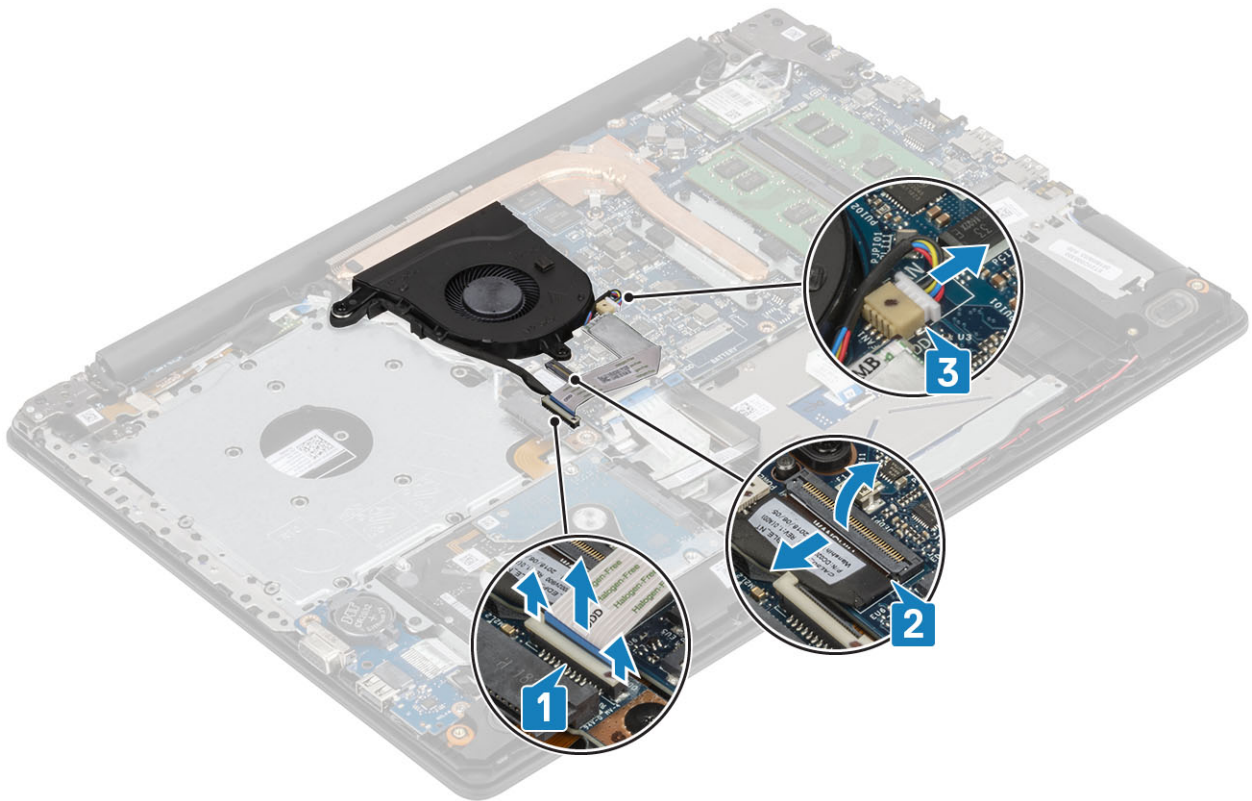

- 2 Retirez le câble d'écran des guides d'acheminement situés sur le ventilateur [1].

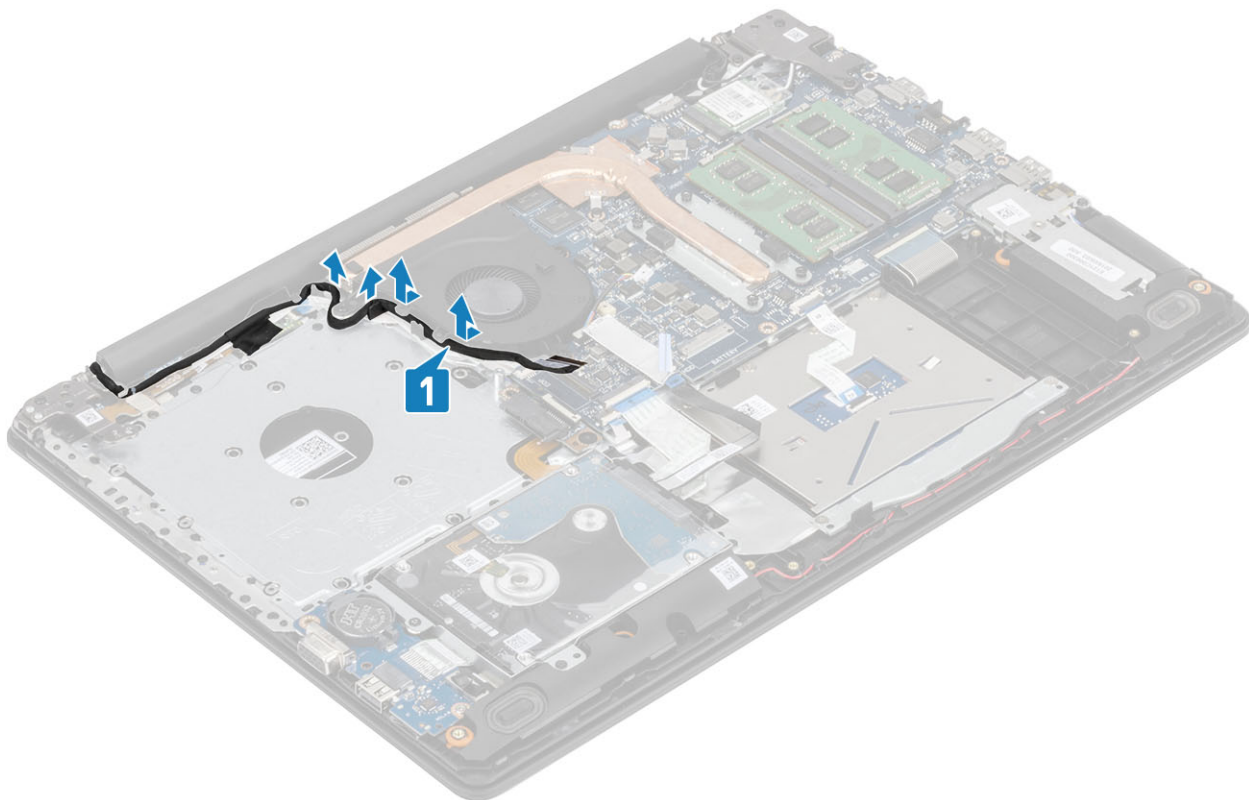

- 3 Retirez les vis et lestros (M2,5 x 5) vis qui fixent le ventilateur à l'ensemble de la carte repose-mains et clavier [1].
- 4 Soulevez le ventilateur de l'ensemble repose-mains et clavier [2].

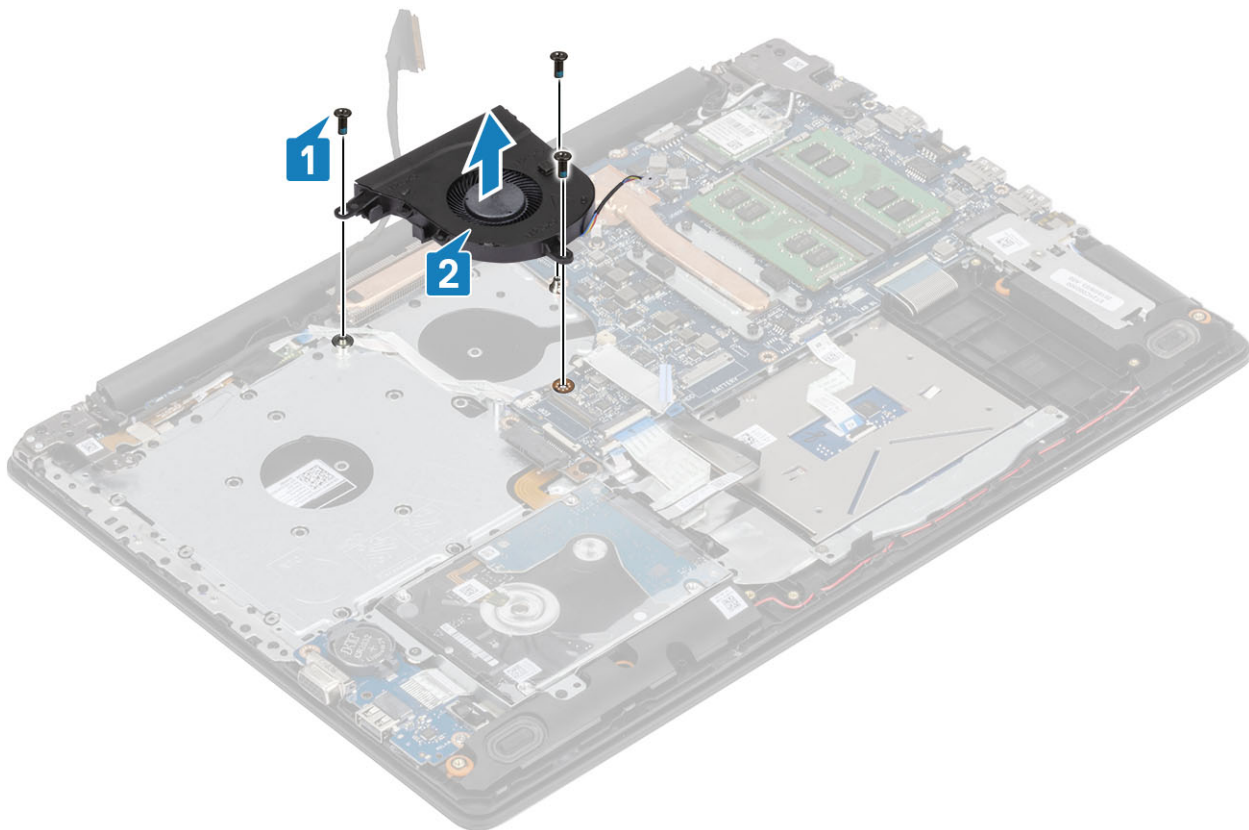

Installation du ventilateur système

Étapes

- 1 Alignez les trous de vis du ventilateur avec ceux de l'ensemble repose-mains et clavier [1].
- 2 Remettez en place les vis et lestros (M2,5 x 5) vis qui fixent le ventilateur à l'ensemble de la carte repose-mains et de clavier [2].

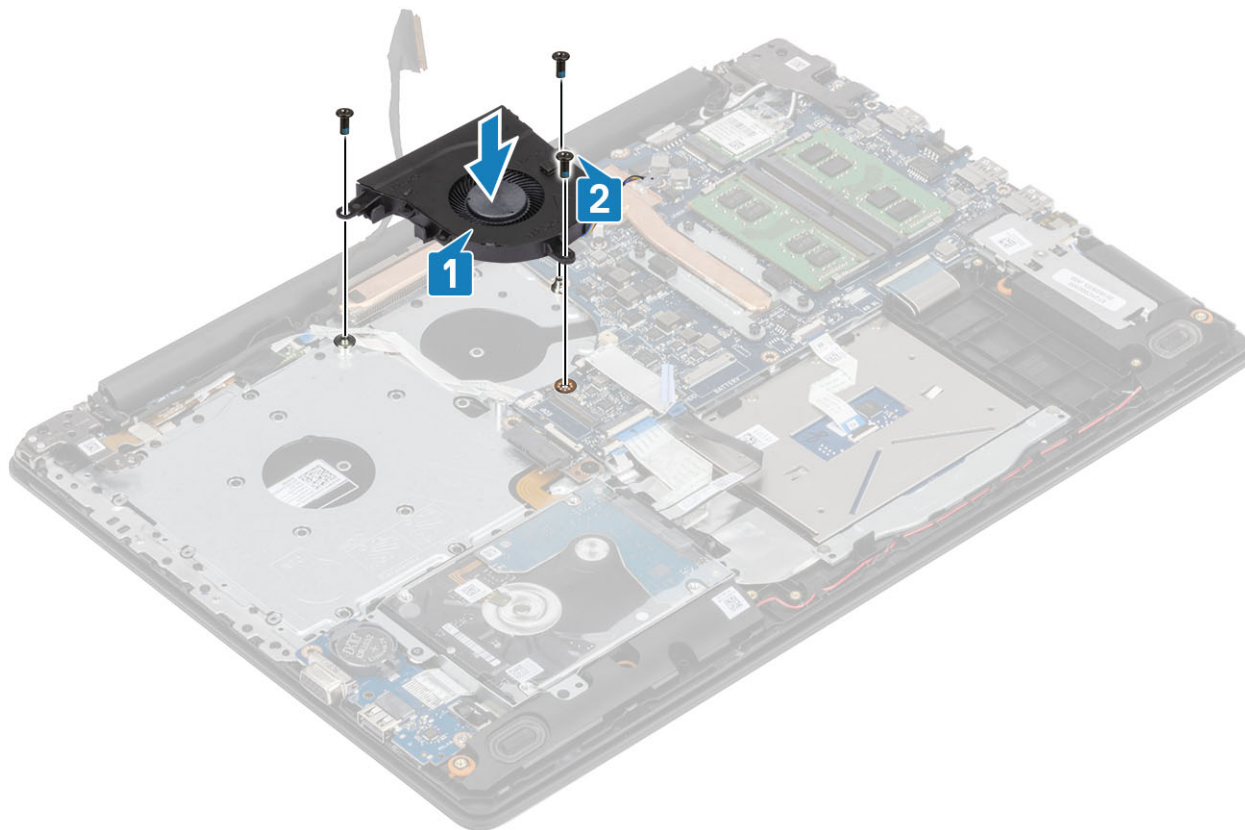

- 3 Acheminez le câble d'écran dans les guides d'acheminement situés sur le ventilateur [1].

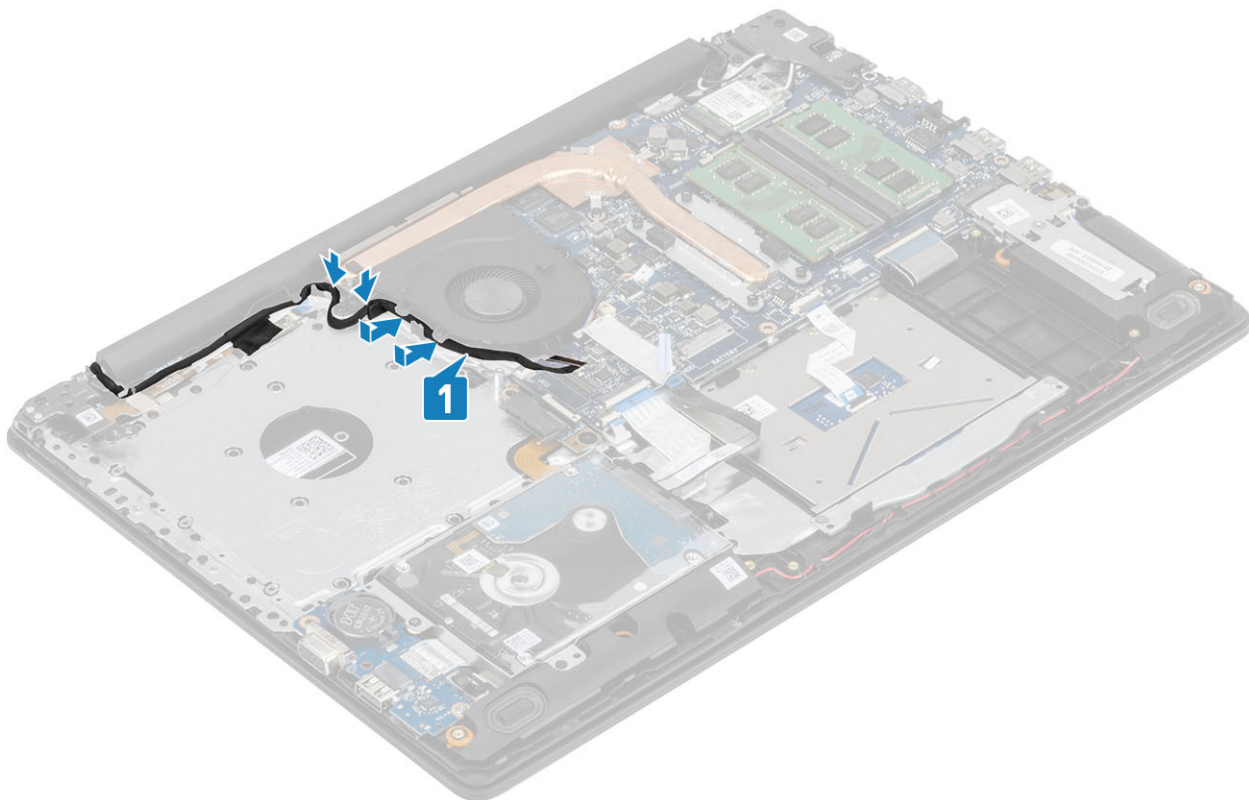

4 Branchez le câble du lecteur de disque optique, le câble d'écran et le câble du ventilateur sur la carte système [1, 2, 3].

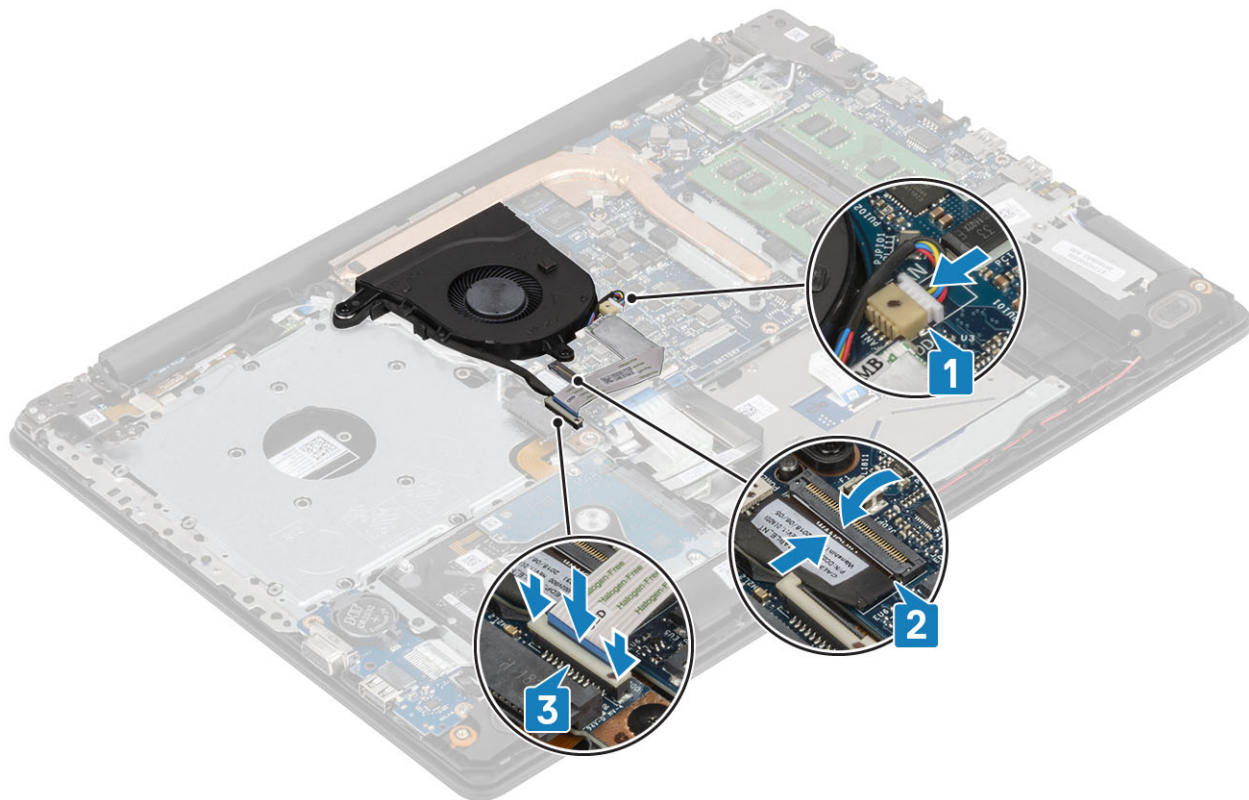

Étapes suivantes

- 1 Remettez en place la [batterie](#)
- 2 Remettez en place le [cache de fond](#).

- 3 Remettez en place l' [ensemble du lecteur optique](#)
- 4 Remettez en place la [carte mémoire SD](#)
- 5 Suivez la procédure décrite dans la section [Après une intervention à l'intérieur de l'ordinateur](#)

Dissipateur de chaleur

Retrait du dissipateur de chaleur

Prérequis

- 1 Suivez la procédure décrite dans [Avant d'intervenir à l'intérieur de l'ordinateur](#).
- 2 Retirez la [carte mémoire SD](#)
- 3 Retirez l' [ensemble du lecteur optique](#)
- 4 Retirez le [cache de fond](#).
- 5 Retirez la [batterie](#).

Étapes

- 1 Desserrez les quatre vis captives qui fixent le dissipateur de chaleur à la carte système [1].

① **REMARQUE :** Desserrez les vis dans l'ordre présenté sur la légende [1, 2, 3, 4], tel qu'indiqué sur le dissipateur de chaleur.

- 2 Retirez les trois vis (M2 x 3) qui fixent le dissipateur de chaleur à la carte système [2].
- 3 Soulevez le dissipateur de chaleur pour le retirer de la carte système [3].

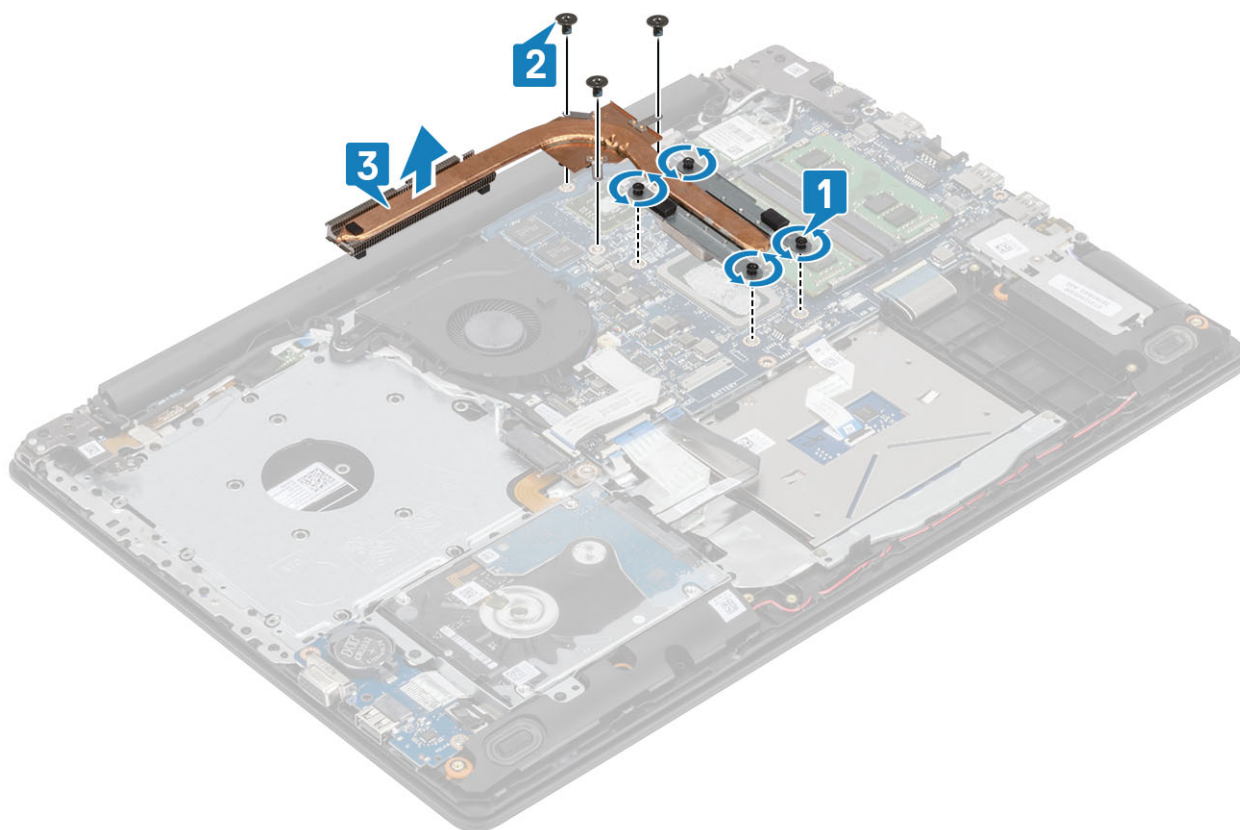

Installation du dissipateur de chaleur

Étapes

- 1 Placez le dissipateur de chaleur sur la carte système et alignez les trous de vis du dissipateur de chaleur avec ceux de la carte système [1].
- 2 Remettez en place les trois vis (M2 x 3) qui fixent le dissipateur thermique à la carte système [2].
- 3 Dans l'ordre séquentiel tel qu'indiqué sur le dissipateur de chaleur, serrez les quatre vis captives qui fixent le dissipateur de chaleur à la carte système [3].

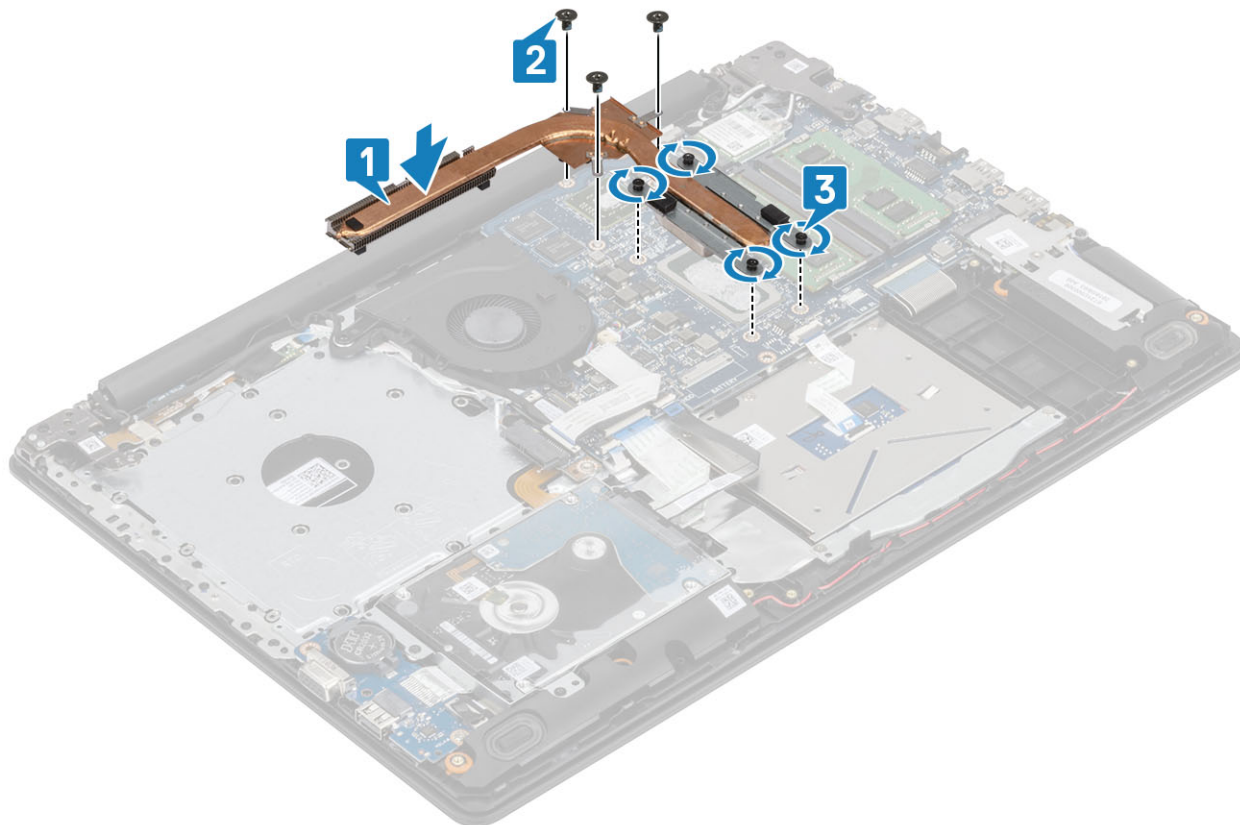

Étapes suivantes

- 1 Remettez en place la [batterie](#)
- 2 Remettez en place le [cache de fond](#).
- 3 Remettez en place l' [ensemble du lecteur optique](#)
- 4 Remettez en place la [carte mémoire SD](#)
- 5 Suivez la procédure décrite dans la section [Après une intervention à l'intérieur de l'ordinateur](#)

Carte fille VGA

Retrait d'une carte fille VGA

Prérequis

- 1 Suivez la procédure décrite dans la section [Avant d'intervenir à l'intérieur de l'ordinateur](#).

- 2 Retirez la [carte mémoire SD](#)
- 3 Retirez l' [ensemble lecteur optique](#)
- 4 Retirez le [cache de fond](#).
- 5 Retirez la [batterie](#).
- 6 Retirez la [mémoire](#)
- 7 Retirez la [carte WLAN](#)
- 8 Retirez le [SSD](#)
- 9 Retirez la [pile bouton](#)
- 10 Retirez l' [ensemble disque dur](#)
- 11 Retirez le [ventilateur système](#)
- 12 Retirez le [dissipateur de chaleur](#)
- 13 Retirez la [carte d'E/S](#).
- 14 Retirez l' [ensemble écran](#).
- 15 Retirez la [carte système](#).

Étape

Déconnectez le câble VGA et retirez-le de l'ensemble repose-mains et clavier [1].



Installation du câble de la VGA

Étape

Connectez le câble VGA et fixez-le sur l'ensemble repose-mains et clavier [1].



Étapes suivantes

- 1 Remettez en place la [carte système](#).
- 2 Remettez en place l'[ensemble écran](#).
- 3 Remettez en place la [carte d'E/S](#).
- 4 Remettez en place le [dissipateur de chaleur](#).
- 5 Remettez en place le [ventilateur système](#).
- 6 Remettez en place l'[ensemble disque dur](#)
- 7 Remettez en place la [pile bouton](#).
- 8 Remettez en place le [disque SSD](#).
- 9 Remettez en place la [carte réseau sans fil](#).
- 10 Remettez en place la [mémoire](#).
- 11 Remettez en place la [batterie](#).
- 12 Remettez en place le [cache de fond](#).
- 13 Remettez en place l'[ensemble lecteur optique](#).
- 14 Remettez en place la [carte de mémoire SD](#).
- 15 Suivez les procédures décrites dans la section [Après une intervention à l'intérieur de l'ordinateur](#)

Haut-parleurs

Retrait des haut-parleurs

Prérequis

- 1 Suivez la procédure décrite dans [Avant d'intervenir à l'intérieur de l'ordinateur](#)
- 2 Retirez la [carte mémoire SD](#)

- 3 Retirez l' [ensemble du lecteur optique](#)
- 4 Retirez le [cache de fond](#).
- 5 Retirez la [batterie](#).
- 6 Retirez le [M2. SSD](#)

Étapes

- 1 Déconnectez le câble du haut-parleur de la carte système [1].
- 2 Dégagez le câble des haut-parleurs des guides d'acheminement situés sur l'ensemble repose-mains et clavier [2].
- 3 Soulevez les haut-parleurs ainsi que leur câble et dégagez-les de l'ensemble repose-mains et clavier [3].

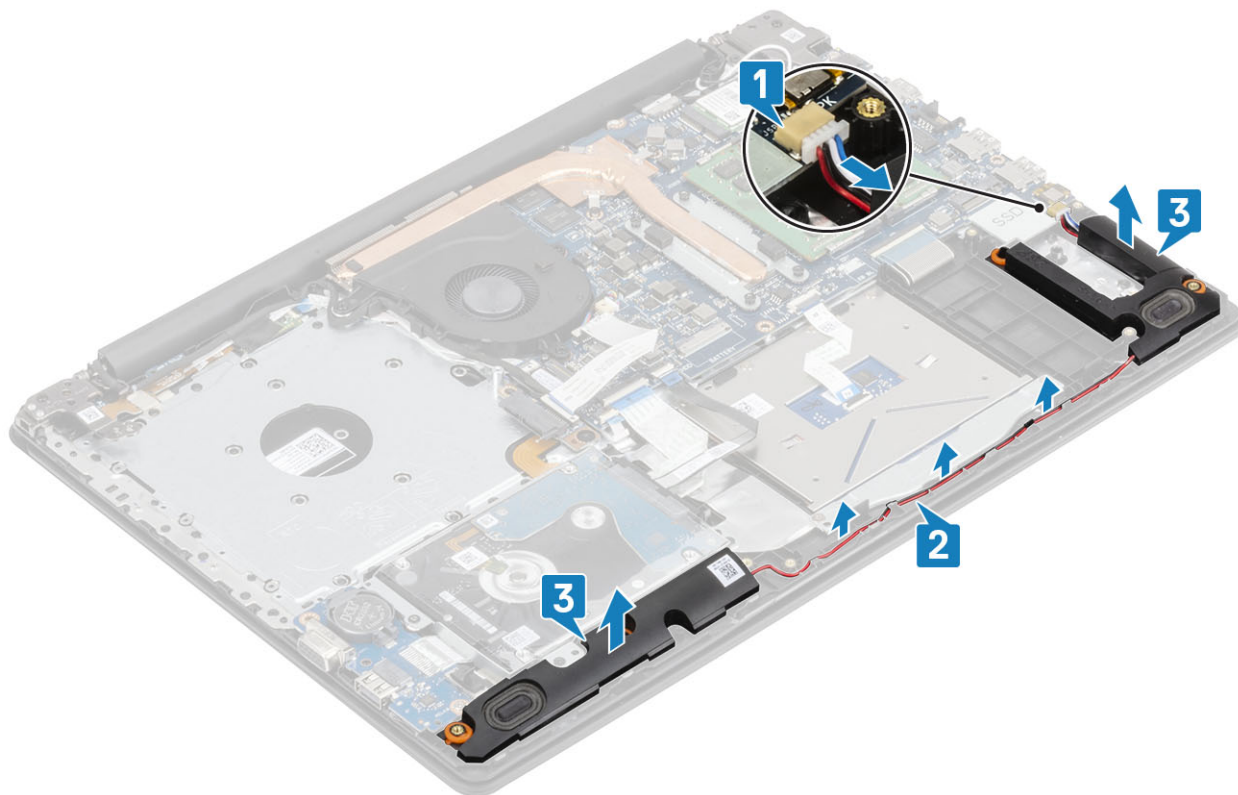

Installation des haut-parleurs

À propos de cette tâche

① **REMARQUE :** Si les passe-câbles en caoutchouc sont poussés vers l'extérieur lors du retrait des haut-parleurs, rentrez-les à nouveau vers l'intérieur avant de remplacer les haut-parleurs.

Étapes

- 1 À l'aide des embouts d'alignement et des passe-câbles en caoutchouc, placez les haut-parleurs dans les fentes situées sur l'ensemble repose-mains et clavier [1].
- 2 Faites passer le câble des haut-parleurs par les guides d'acheminement situés sur l'ensemble repose-mains et clavier [2].
- 3 Connectez le câble des haut-parleurs à la carte système [3].

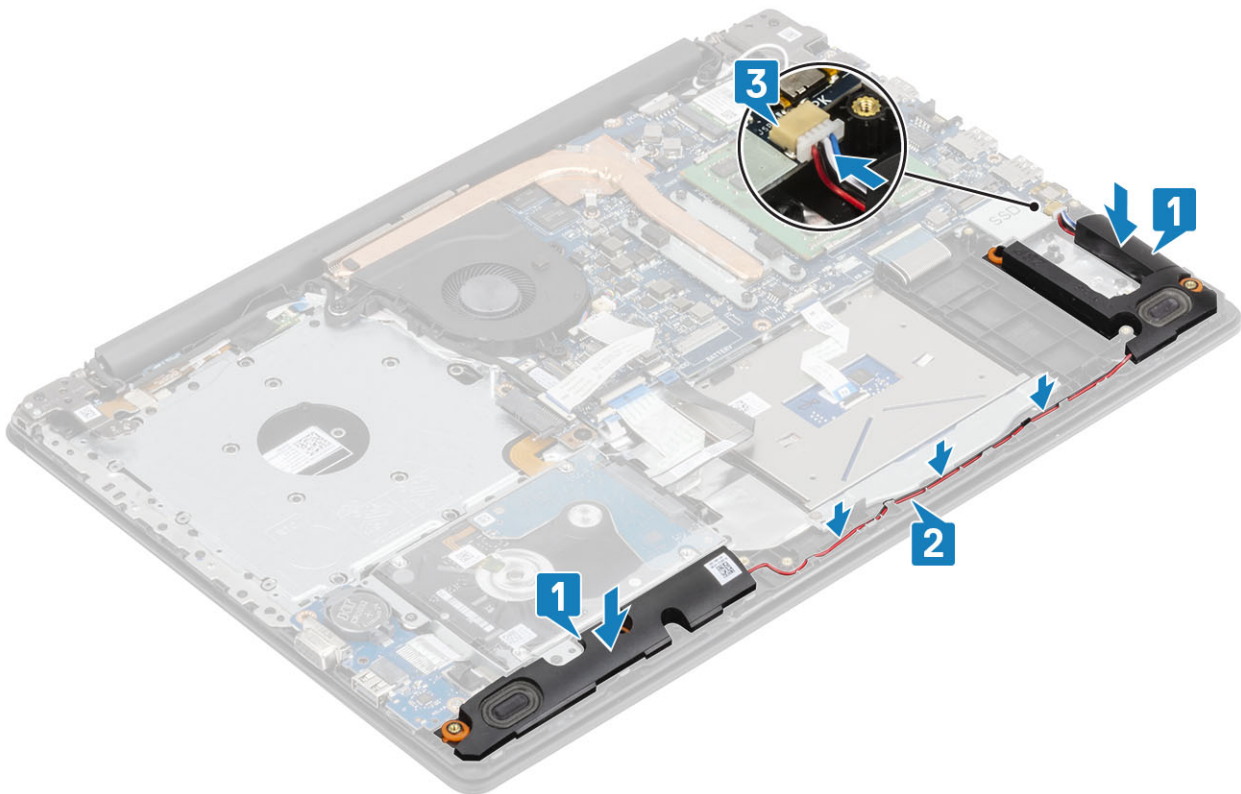

Étapes suivantes

- 1 Remettez en place les [M2, SSD](#)
- 2 Remettez en place la [batterie](#)
- 3 Remettez en place le [cache de fond](#).
- 4 Remettez en place l' [ensemble lecteur optique](#)
- 5 Remettez en place la [carte mémoire SD](#)
- 6 Suivez la procédure décrite dans la section [Après une intervention à l'intérieur de l'ordinateur](#)

Carte d'E/S

Retrait de la carte d'E/S

Prérequis

- 1 Suivez la procédure décrite dans la section [Avant d'intervenir à l'intérieur de l'ordinateur](#).
- 2 Retirez la [carte mémoire SD](#)
- 3 Retirez l' [ensemble du lecteur optique](#)
- 4 Retirez le [cache de fond](#).
- 5 Retirez la [batterie](#).
- 6 Retirez l' [ensemble disque dur](#)

Étapes

- 1 Débranchez le câble VGA de la carte d'E/S [1].
- 2 Ouvrez le loquet et débranchez le câble de la carte d'E/S de la carte système [2].

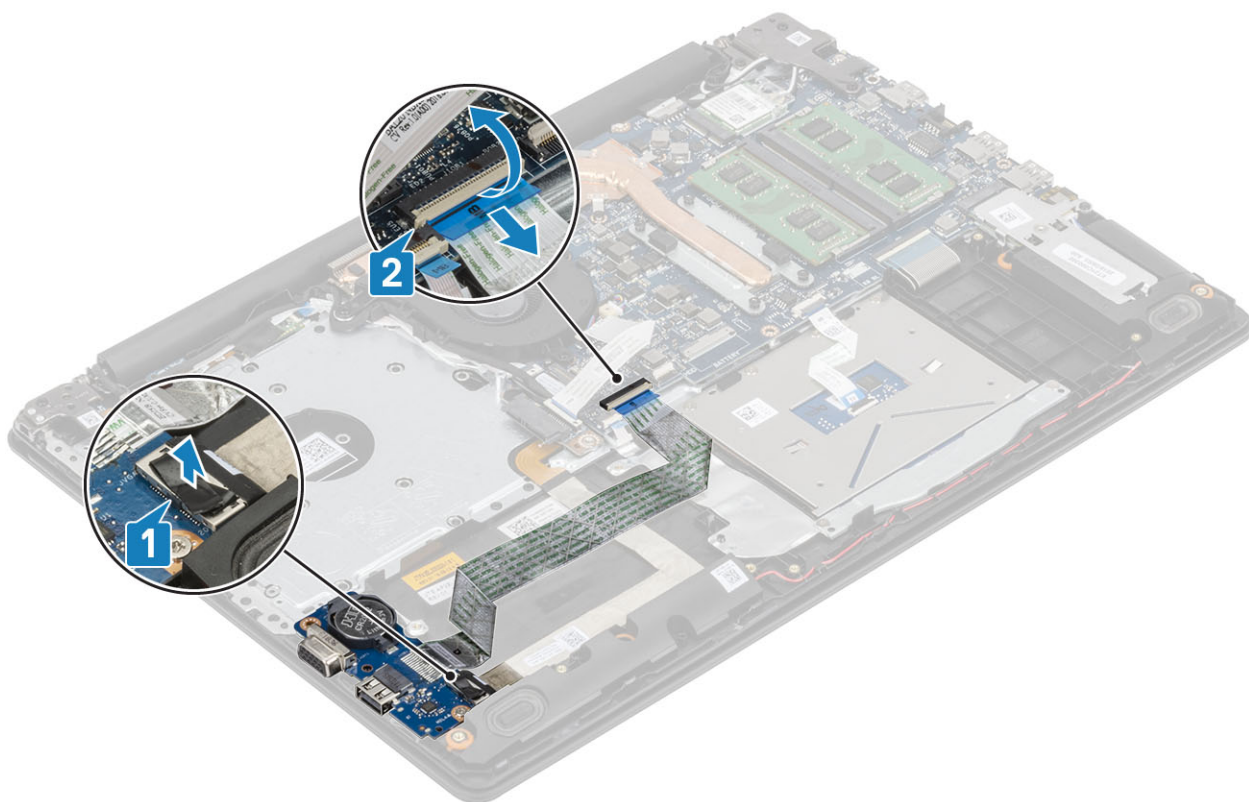

- 3 Retirez la vis unique et les (M2 x 4) qui fixent la carte d'E/S I/O à l'ensemble repose-mains et clavier [1].
- 4 Soulevez la carte d'E/S ainsi que son câble pour les retirer de l'ensemble repose-mains et clavier [2].

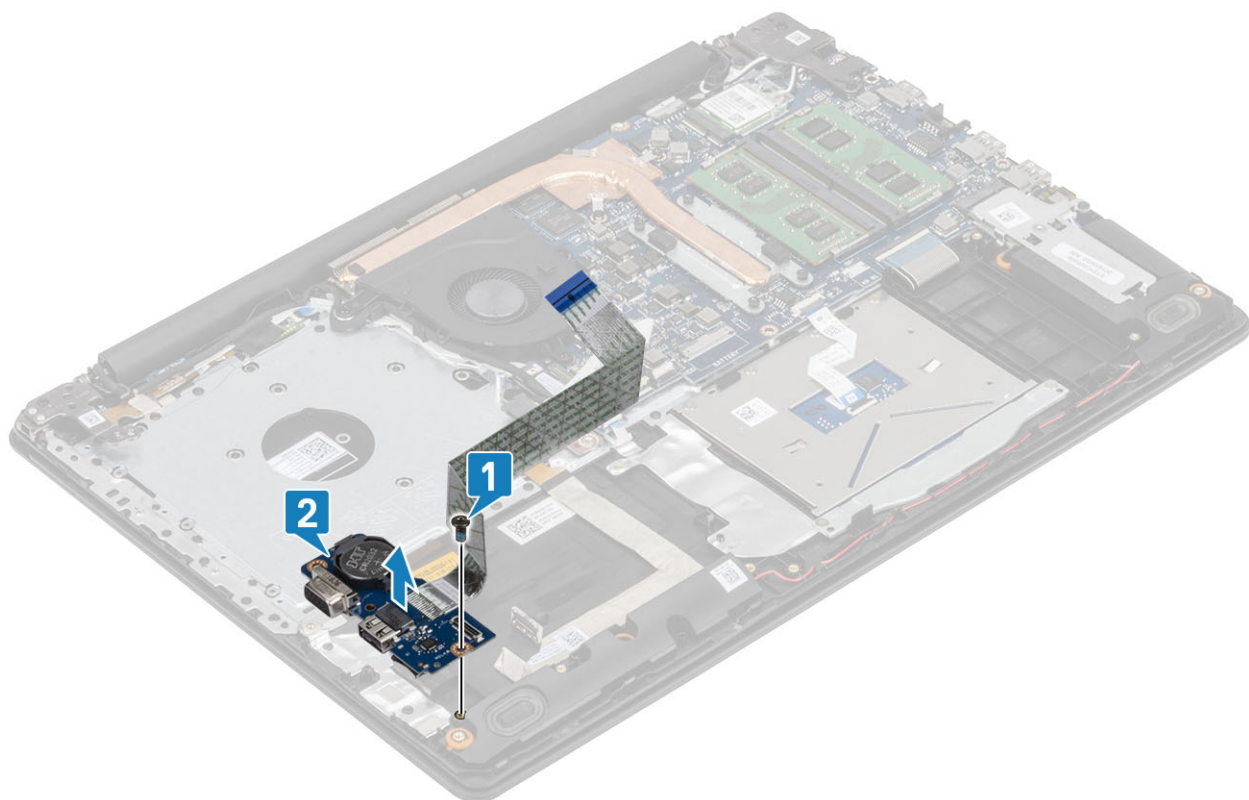

Installation de la carte d'E/S

Étapes

- 1 À l'aide des embouts d'alignement, placez la carte d'E/S sur l'ensemble repose-mains et clavier [1].
- 2 Remettez en place la vis unique, les (M2 x 4) qui fixent s la carte d'E/S à l'ensemble repose-mains et clavier [2].

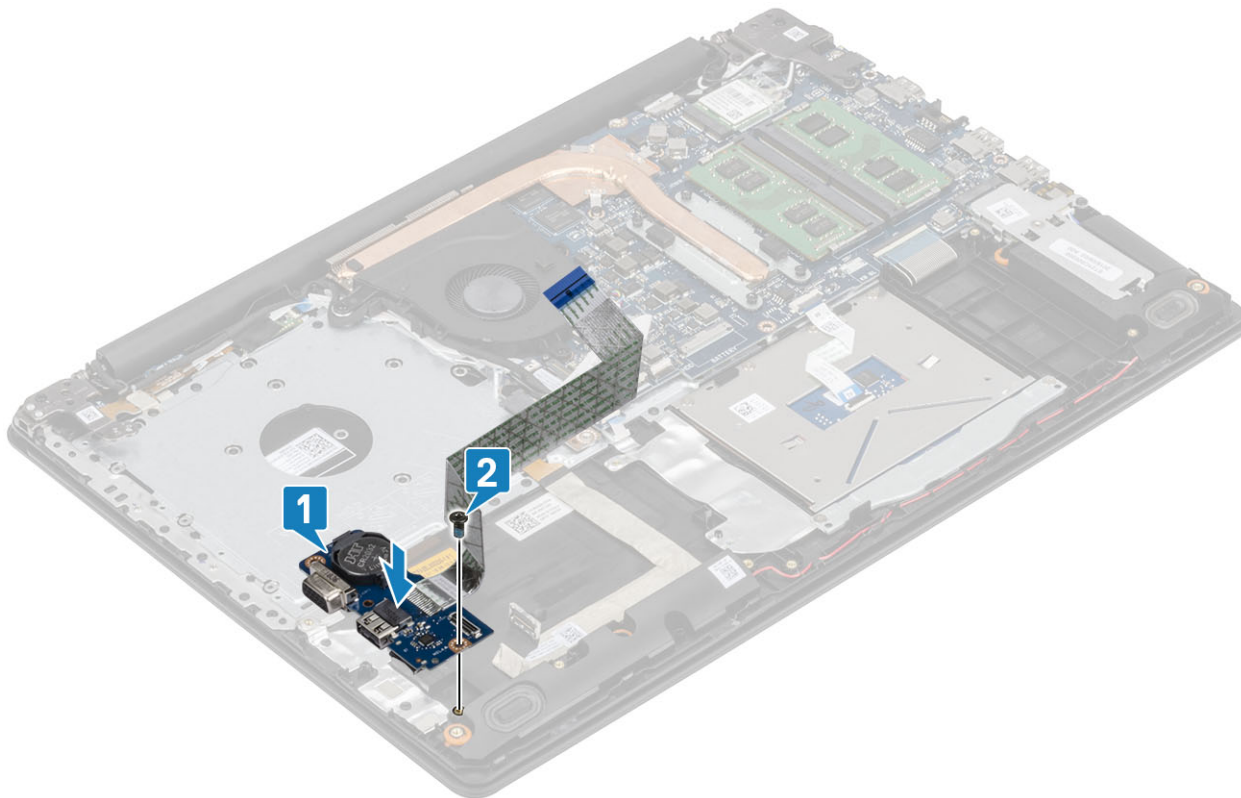

- 3 Connectez le câble VGA à la carte d'E/S [1].
- 4 Connectez le câble de la carte d'E/S à la carte système et fermez le loquet pour fixer le câble [2].

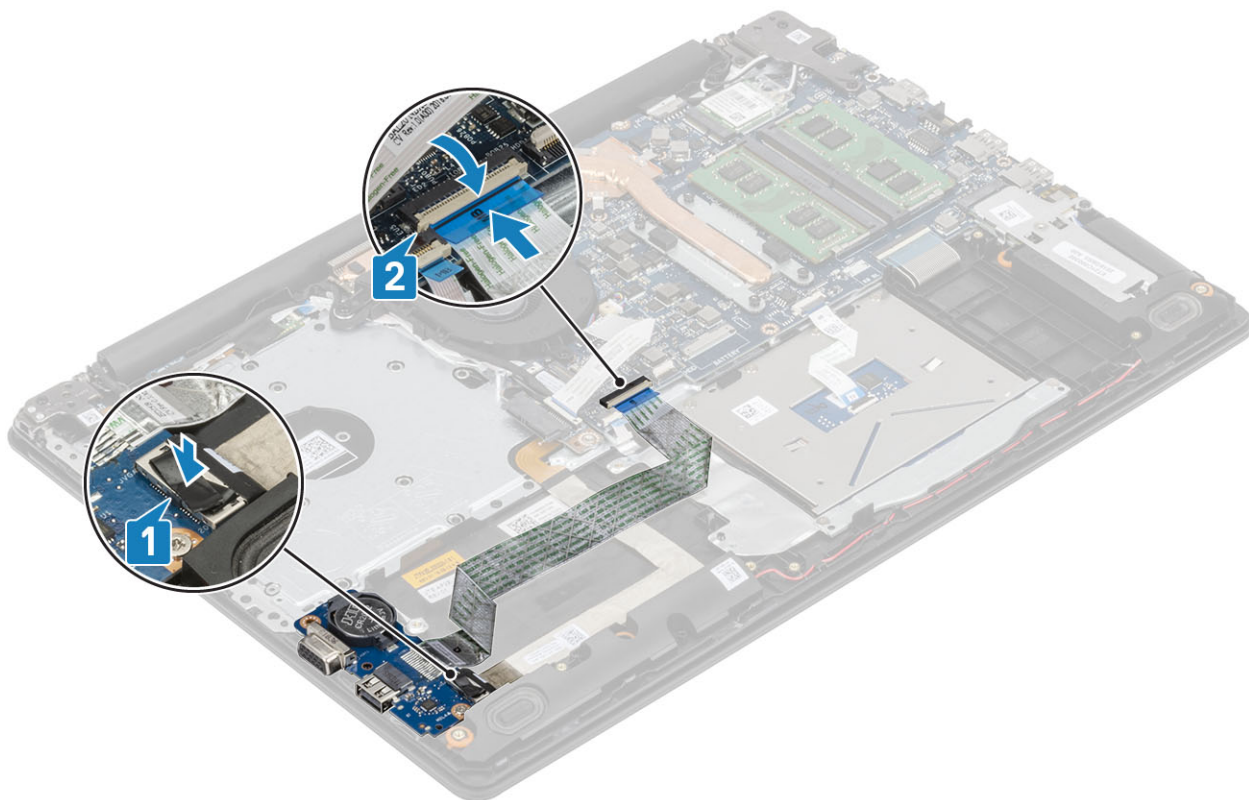

Étapes suivantes

- 1 Remettez en place l' [ensemble disque dur](#)
- 2 Remettez en place de la [batterie](#)
- 3 Remettez en place le [cache de fond](#).
- 4 Remettez en place l' [ensemble du lecteur optique](#)
- 5 Remettez en place la [carte mémoire SD](#)
- 6 Suivez la procédure décrite dans la section [Après une intervention à l'intérieur de l'ordinateur](#)

Pavé tactile

Retrait de l'ensemble pavé tactile

Prérequis

- 1 Suivez la procédure décrite dans [Avant d'intervenir à l'intérieur de l'ordinateur](#).
- 2 Retirez la [carte mémoire SD](#)
- 3 Retirez l' [ensemble lecteur optique](#)
- 4 Retirez le [cache de fond](#).
- 5 Retirez la [batterie](#).

Étapes

- 1 Ouvrez le loquet et débranchez les câbles du disque dur et du pavé tactile de la carte système [1, 2].
- 2 Décollez le ruban adhésif qui fixe le pavé tactile à l'ensemble repose-mains et clavier [3].

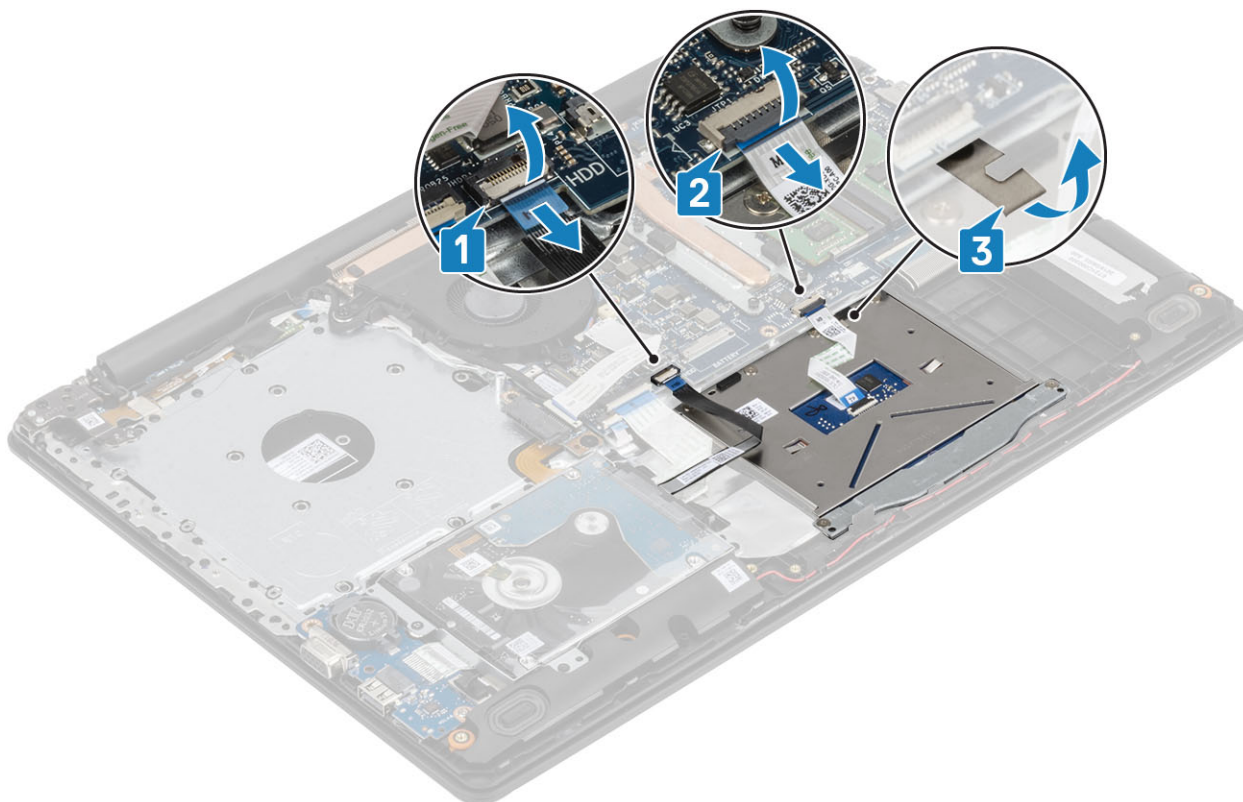

- 3 Retirez les deux vis (M2 x 2) qui fixent le support du pavé tactile à l'ensemble repose-mains et clavier [1].
- 4 Soulevez le support du pavé tactile de l'ensemble repose-mains et clavier [2].

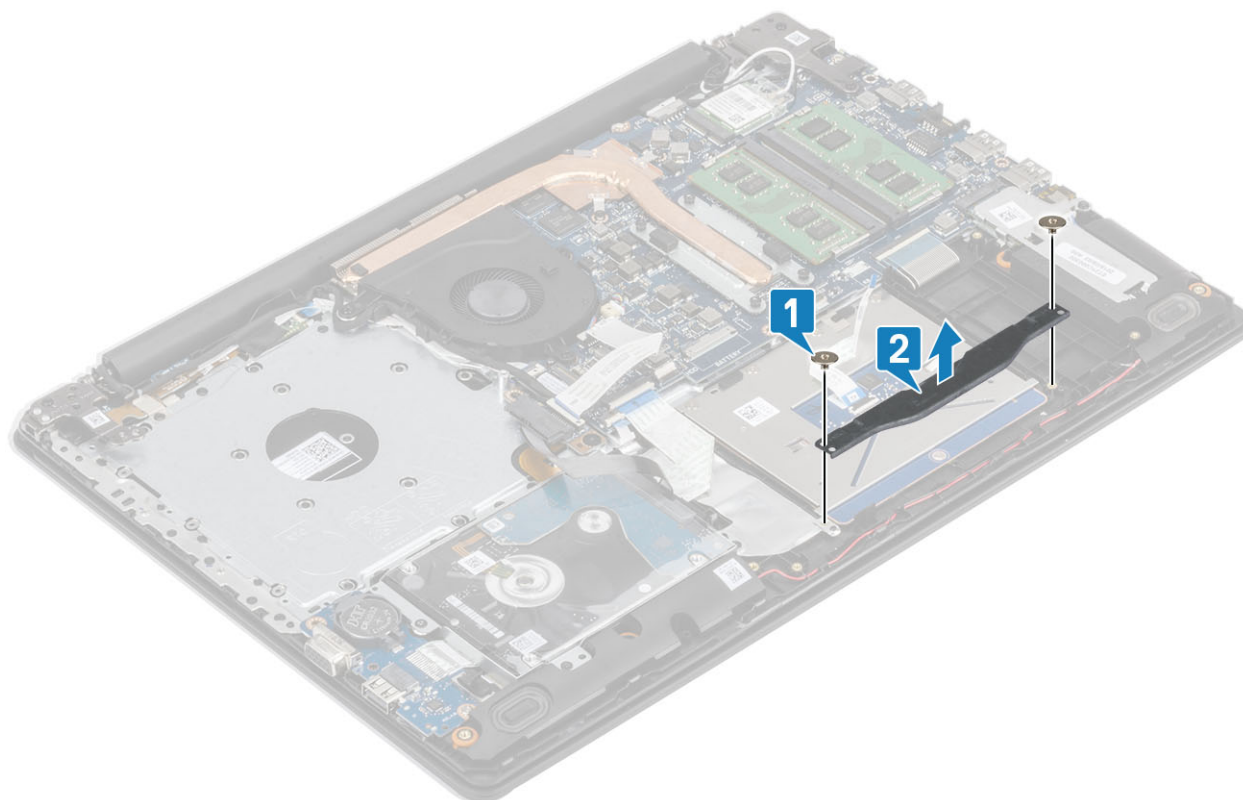

- 5 Retirez les quatre vis (M2 x 2) qui fixent le pavé tactile à l'ensemble repose-mains et clavier [1].
- 6 Soulevez le pavé tactile de l'ensemble repose-mains et clavier [2].

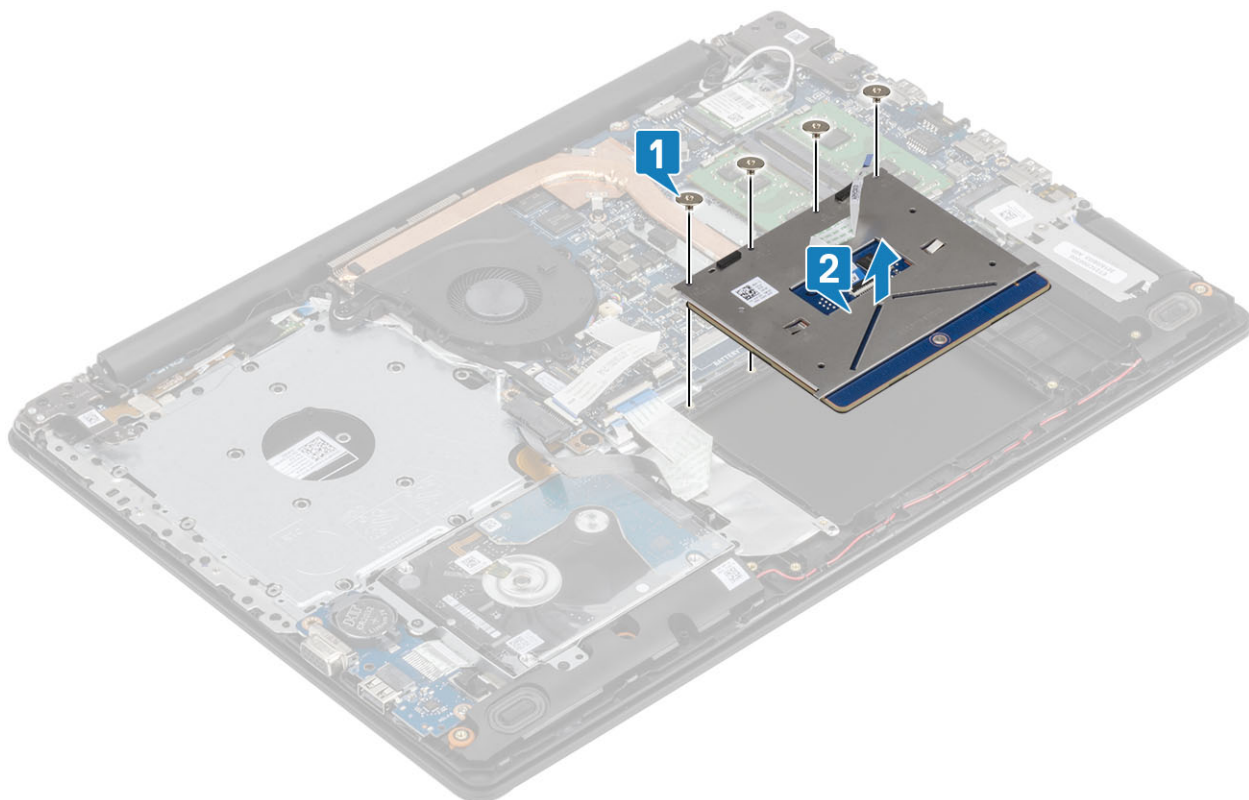

Installation de l'ensemble pavé tactile

À propos de cette tâche

REMARQUE : Assurez-vous que le pavé tactile est bien aligné avec les guides de l'assemblage de repose-mains et de clavier et disponible avec un espace égal de chaque côté du pavé tactile.

Étapes

- 1 Placez le pavé tactile dans son emplacement situé sur l'ensemble repose-mains et clavier [1].
- 2 Remettez en place les quatre vis (M2 x 2) qui fixent le pavé tactile à l'ensemble repose-mains et clavier [2].

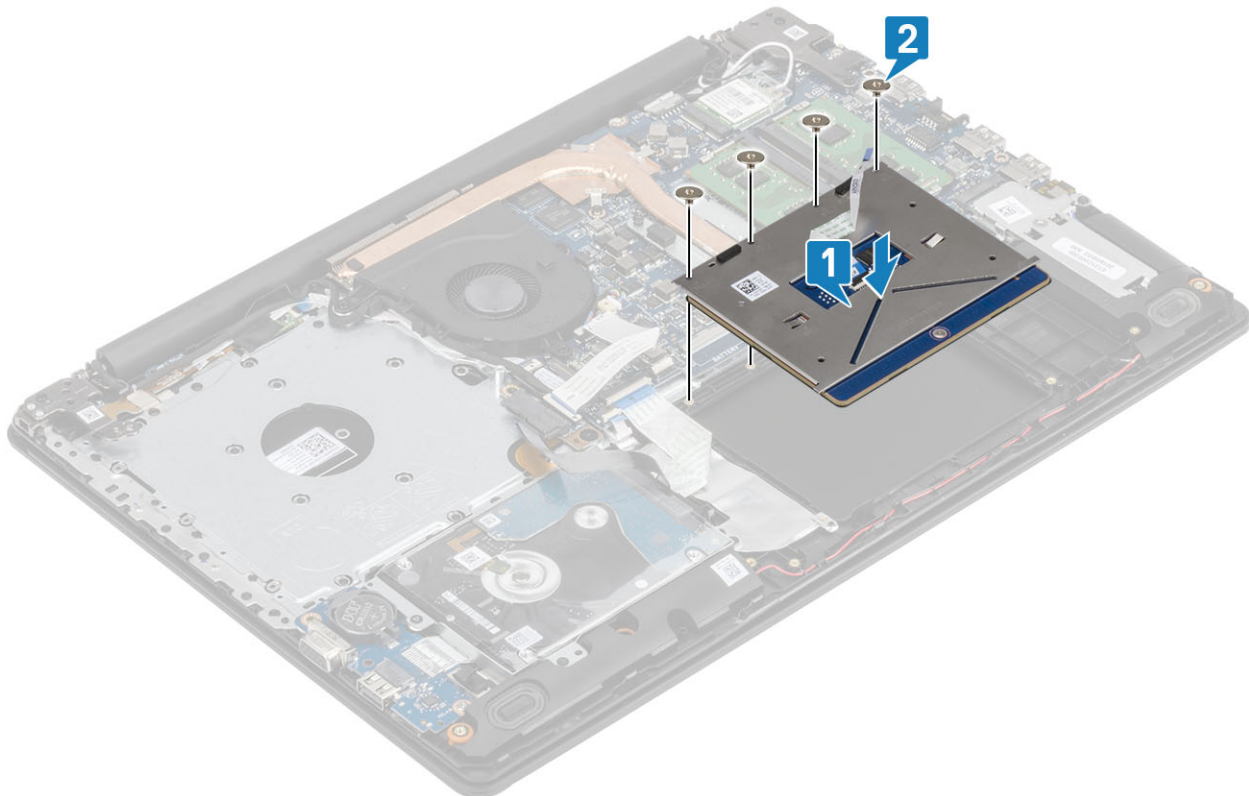

- 3 Placez le support du pavé tactile dans son emplacement situé sur l'ensemble repose-mains et clavier [1].
- 4 Revissez les deux vis (M2 x 2) qui fixent le support du pavé tactile à l'ensemble repose-mains et clavier [2].

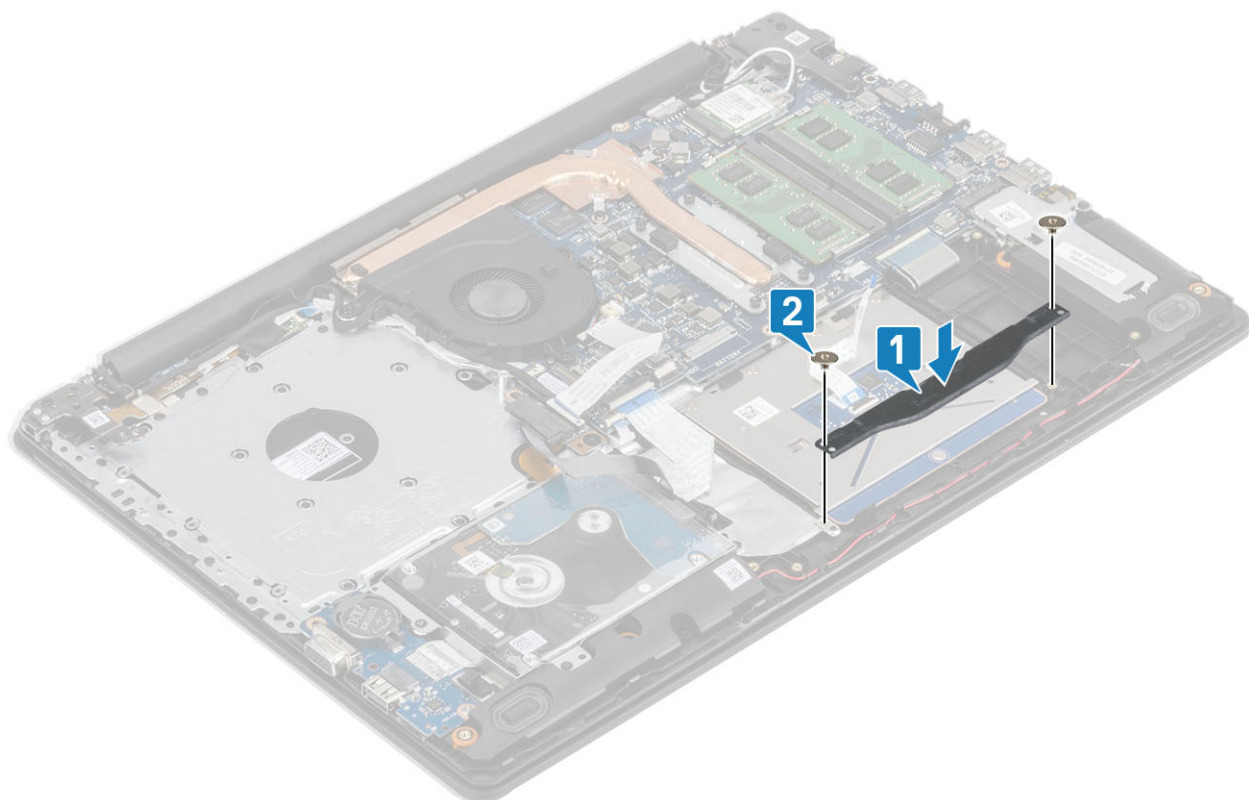

- 5 Collez le ruban adhésif qui fixe le pavé tactile à l'ensemble repose-mains et clavier [1].
- 6 Glissez le câble du disque dur et le câble du pavé tactile dans leur connecteur situé sur la carte système puis fermez le loquet pour fixer les câbles [2, 3].

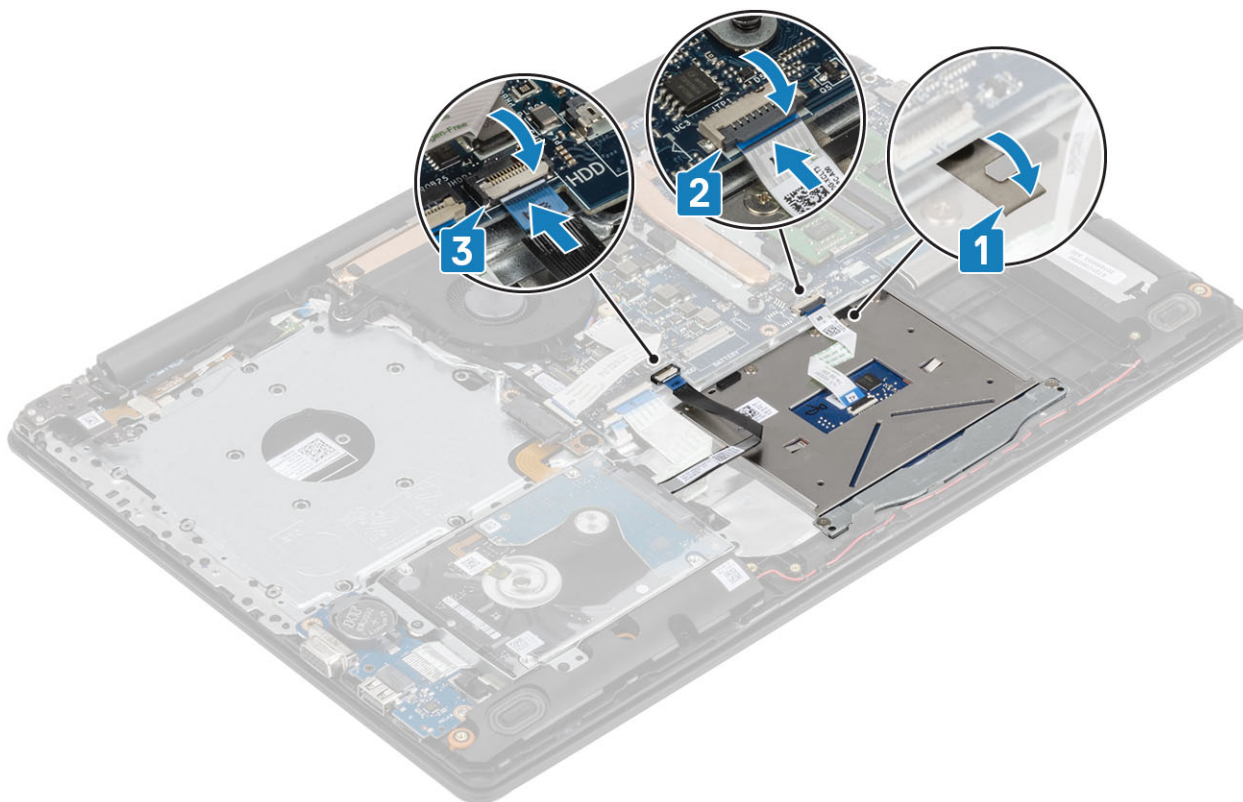

Étapes suivantes

- 1 Remettez en place de la [batterie](#)
- 2 Remettez en place le [cache de fond](#)
- 3 Remettez en place l' [ensemble lecteur optique](#)
- 4 Remettez en place la [carte mémoire SD](#)
- 5 Suivez la procédure décrite dans la section [Après une intervention à l'intérieur de l'ordinateur](#)

Assemblage d'écran

Retrait de l'ensemble écran

Prérequis

- 1 Suivez la procédure décrite dans [Avant d'intervenir à l'intérieur de l'ordinateur](#).
- 2 Retirez la [carte mémoire SD](#)
- 3 Retirez l' [ensemble du lecteur optique](#)
- 4 Retirez le [cache de fond](#).
- 5 Retirez la [batterie](#).
- 6 Retirez la [carte WLAN](#)

Étapes

- 1 Ouvrez le loquet et débranchez le câble du lecteur optique de la carte système [1, 2].
- 2 Décollez le ruban adhésif qui fixe l'antenne sans fil à la carte système [3].
- 3 Dégagez le câble d'affichage des guides d'acheminement situés sur l'ensemble repose-mains et clavier [4].

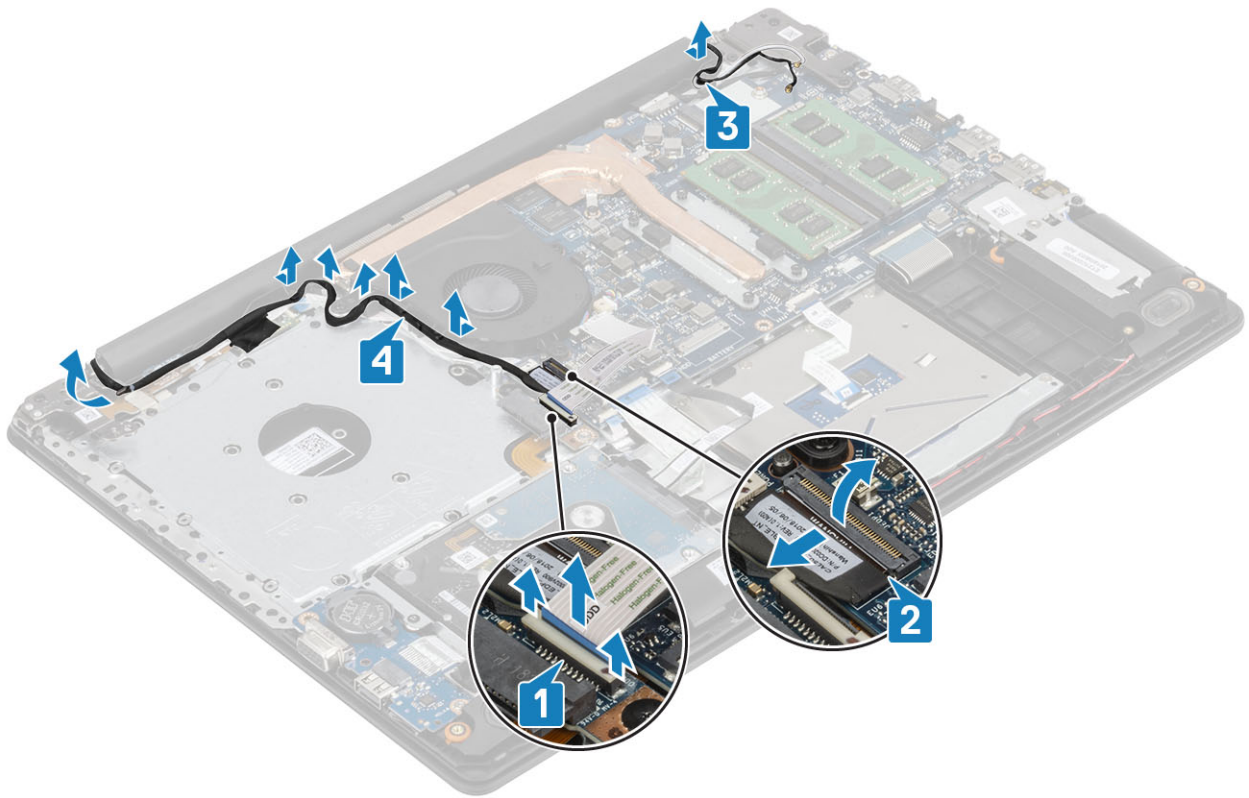

- 4 Retirez les cinq (M2,5 x5) vis qui fixent les charnières gauche et droite à la carte système, et l'ensemble repose-mains et clavier [1].
- 5 Soulevez en l'inclinant l'ensemble repose-mains et clavier [2].

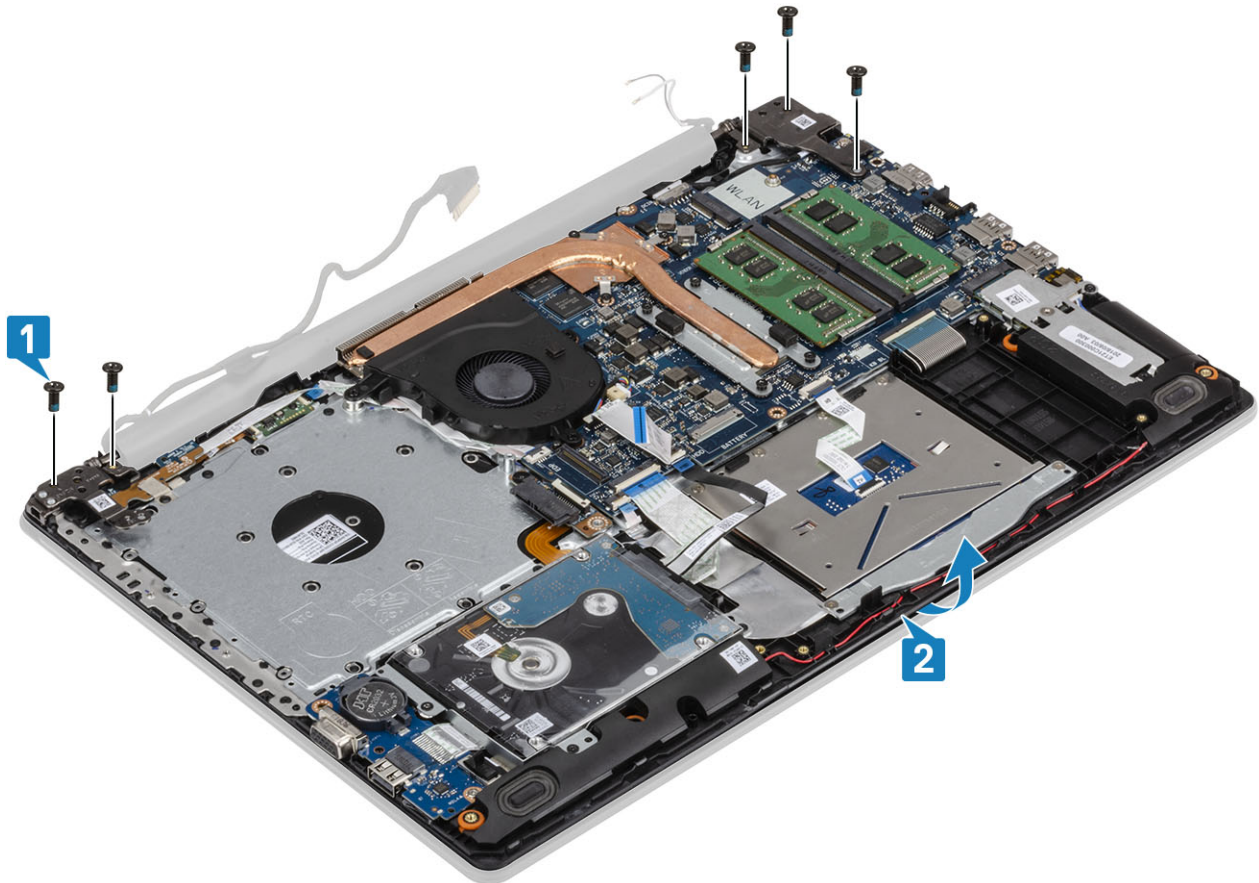

6 Soulevez les charnières et retirez l'ensemble repose-mains et clavier hors de l'ensemble d'écran [1, 2].

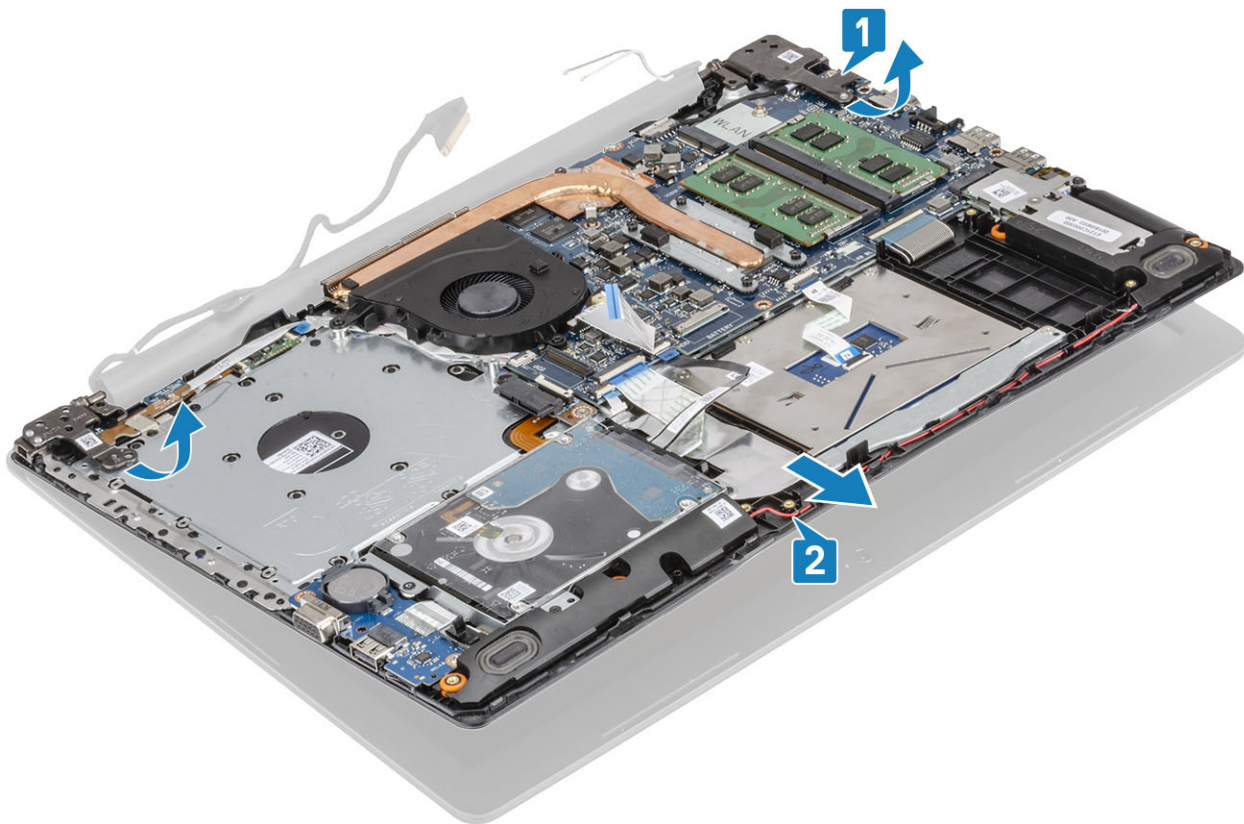

7 Après avoir effectué toutes ces étapes, il vous reste l'ensemble d'écran.



Installation de l'assemblage d'écran

À propos de cette tâche

REMARQUE : Assurez-vous que les charnières sont ouvertes au maximum avant la remise en place de l'ensemble d'écran sur l'ensemble repose-mains et clavier.

Étapes

- 1 Alignez et placez l'ensemble repose-mains et clavier sous les charnières sur l'assemblage de l'écran [1].
- 2 Fixez l'ensemble repose-mains et clavier sur l'assemblage d'écran [2].
- 3 Appuyez vers le bas sur les charnières de la carte système et de l'ensemble repose-mains et clavier [3].

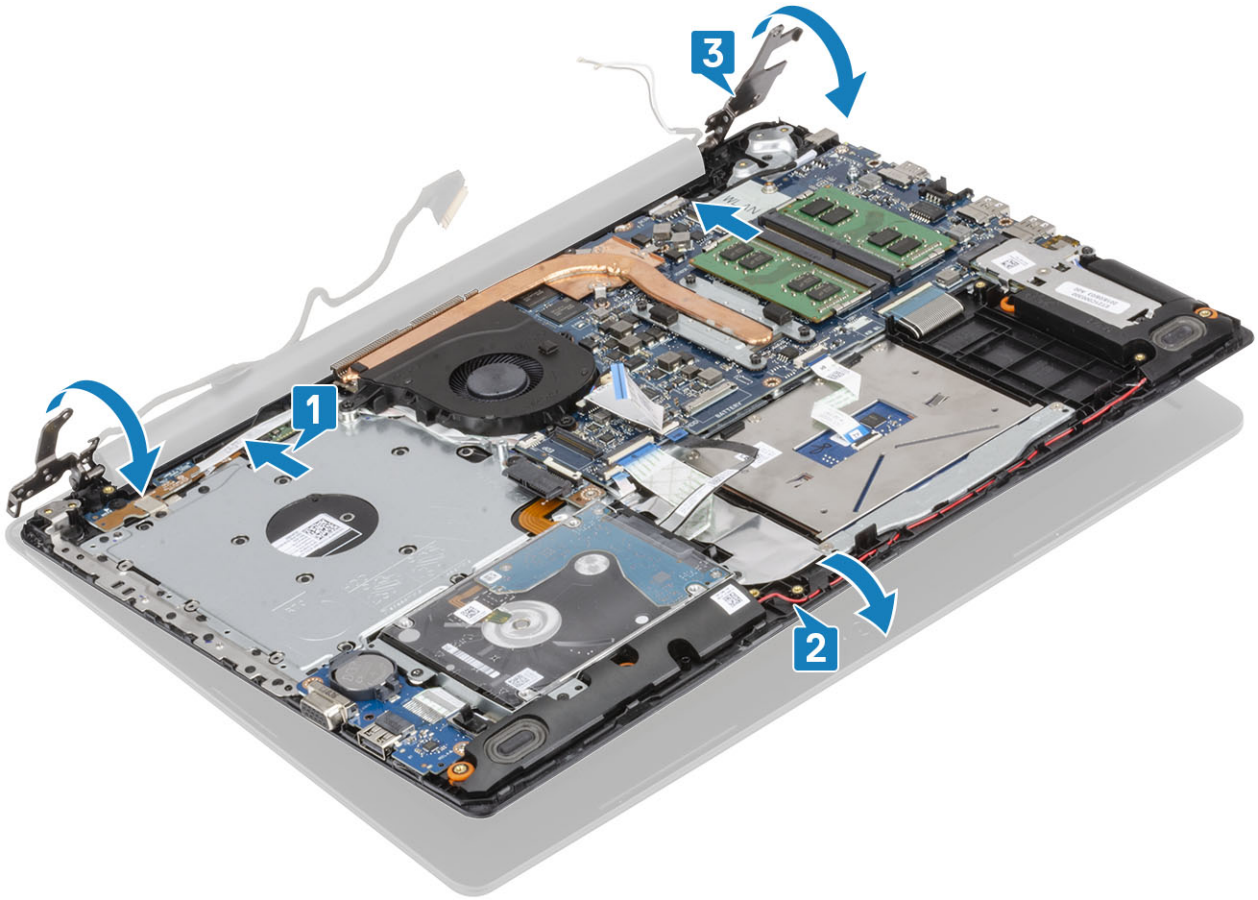

- 4 Remettez en place les vis, les vis et lescinq (M2,5 x 5) vis qui fixent les charnières gauche et droite à la carte système et à l'ensemble repose-mains et clavier [1].

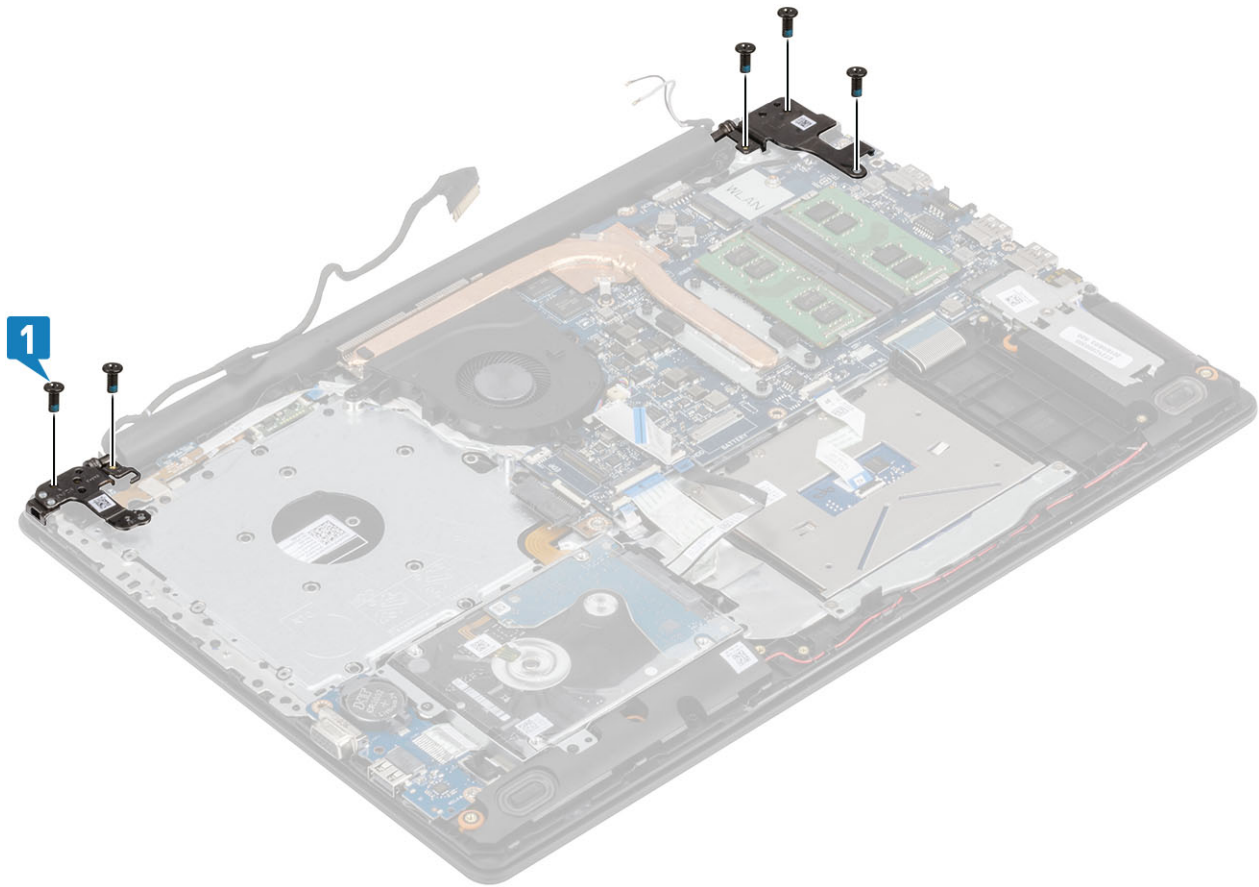

- 5 Acheminez le câble d'écran dans les guides d'acheminement situés sur l'ensemble repose-mains et clavier [1].
- 6 Collez les câbles d'antennes sur la carte système [2].
- 7 Connectez le câble d'écran et le câble du lecteur optique au connecteur situé sur la carte système [3, 4].

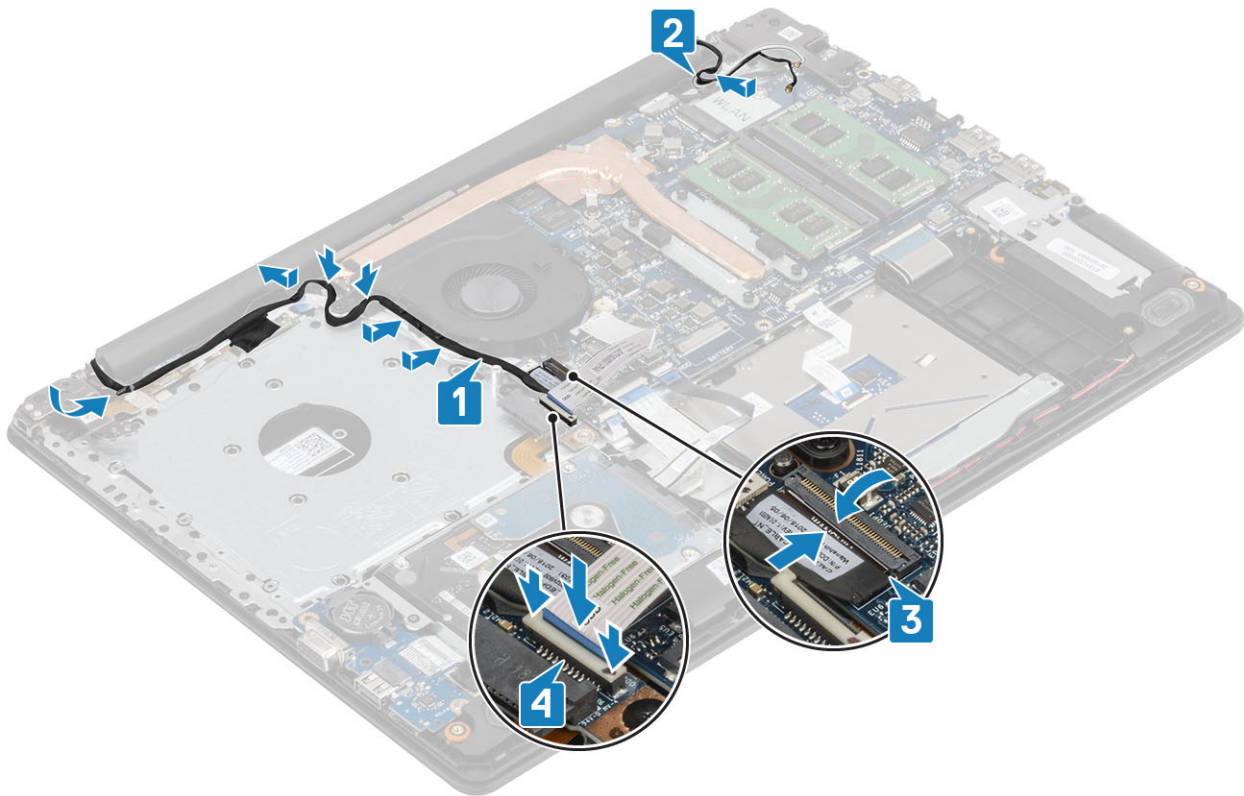

Étapes suivantes

- 1 Remettez en place la [carte WLAN](#)
- 2 Remettez en place la [batterie](#)
- 3 Remettez en place le [cache de fond](#).
- 4 Remettez en place l' [ensemble du lecteur optique](#)
- 5 Remettez en place la [carte mémoire SD](#)
- 6 Suivez la procédure décrite dans la section [Après une intervention à l'intérieur de l'ordinateur](#)

Carte du bouton d'alimentation

Retrait de la carte du bouton d'alimentation

Prérequis

- 1 Suivez la procédure décrite dans [Avant d'intervenir à l'intérieur de l'ordinateur](#).
- 2 Retirez la [carte mémoire SD](#)
- 3 Retirez l' [ensemble du lecteur optique](#)
- 4 Retirez le [cache de fond](#).
- 5 Retirez la [batterie](#).
- 6 Retirez la [carte WLAN](#)
- 7 Retirez le [ventilateur système](#)
- 8 Retirez l'[ensemble d'écran](#).

Étapes

- 1 Ouvrez le loquet et déconnectez le câble de la carte du bouton d'alimentation du système [1].
- 2 Décollez le ruban conducteur de la carte de bouton d'alimentation [2].
- 3 Retirez la vis unique (M2 x 2) qui fixe la carte du bouton d'alimentation à l'ensemble repose-mains et clavier [3].
- 4 Soulevez la carte du bouton d'alimentation et son câble de l'ensemble repose-mains et clavier [4].

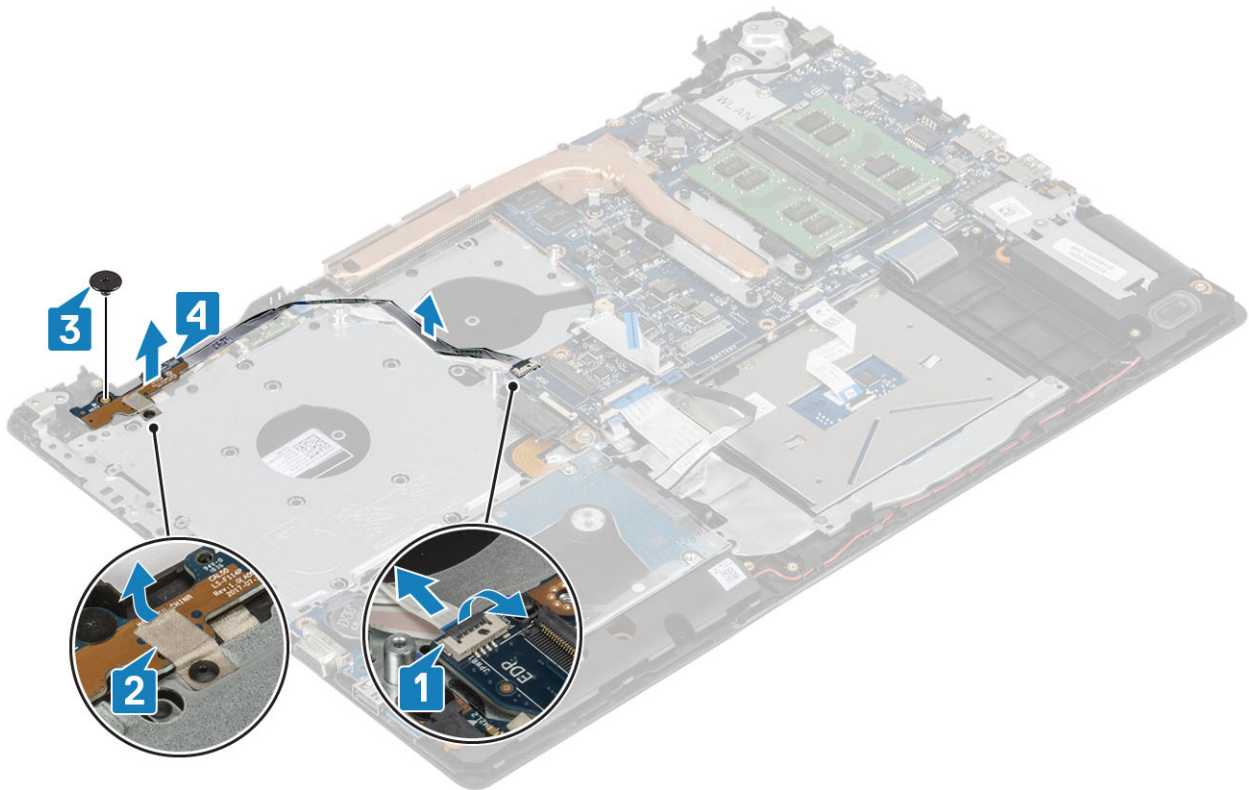

Installation de la carte du bouton d'alimentation

Étapes

- 1 Placez la carte du bouton d'alimentation dans son emplacement situé sur l'ensemble repose-mains et clavier [1].
- 2 Remettez en place la vis unique (M2 x 2) qui fixe la carte du bouton d'alimentation à l'ensemble repose-mains et clavier [2].
- 3 Collez l'adhésif conducteur sur la carte du bouton d'alimentation [3].
- 4 Faites glisser le câble du bouton d'alimentation dans son emplacement situé sur la carte système, puis fermez le loquet pour le fixer [4].

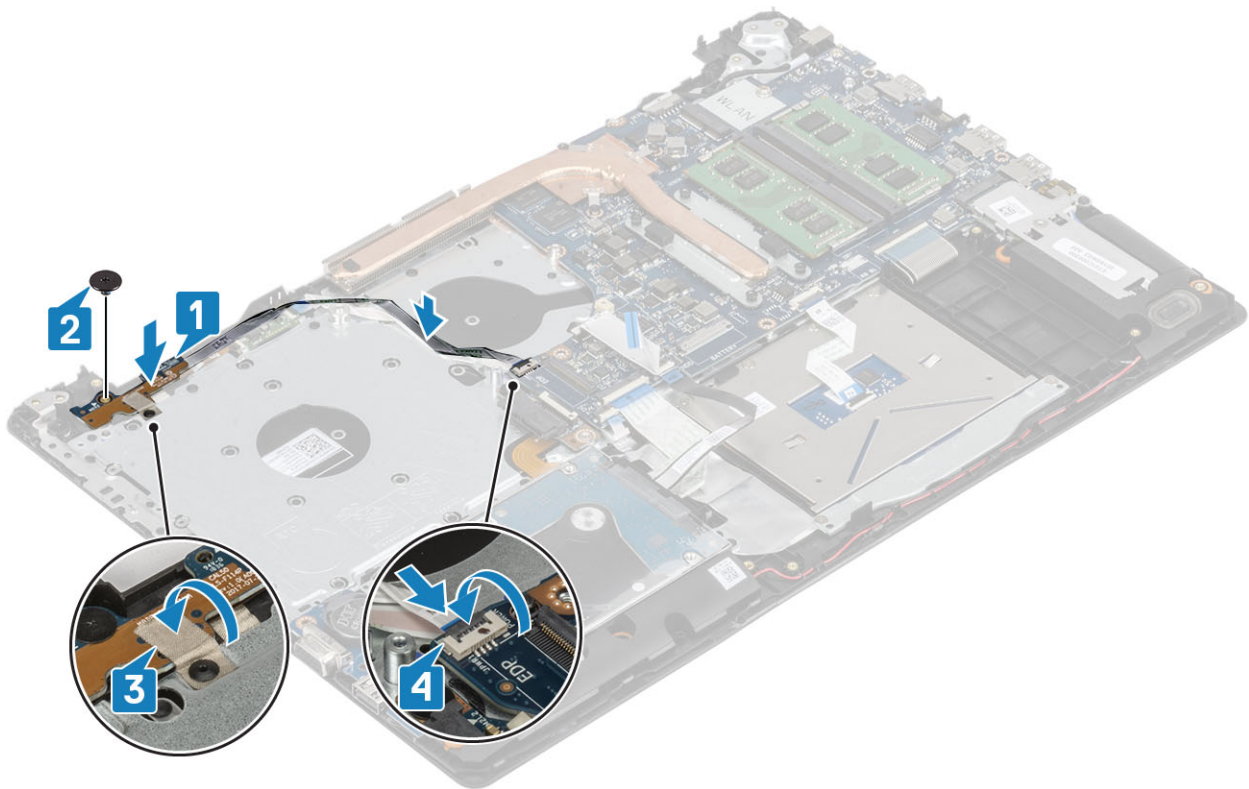

Étapes suivantes

- 1 Remettez en place l'[ensemble écran](#).
- 2 Remettez en place le [ventilateur système](#)
- 3 Remettez en place la [carte WLAN](#)
- 4 Remettez en place la [batterie](#)
- 5 Remettez en place le [cache de fond](#)
- 6 Remettez en place l' [ensemble lecteur optique](#)
- 7 Remettez en place la [carte mémoire SD](#)
- 8 Suivez la procédure décrite dans la section [Après une intervention à l'intérieur de l'ordinateur](#)

Carte système

Retrait de la carte système

Prérequis

- 1 Suivez la procédure décrite dans [Avant d'intervenir à l'intérieur de l'ordinateur](#).
- 2 Retirez la [carte de mémoire SD](#).
- 3 Retirez le [cache de fond](#).
- 4 Retirez la [batterie](#).
- 5 Retirez la [mémoire](#).
- 6 Retirez la [carte réseau sans fil](#).
- 7 Retirez le [disque SSD](#).
- 8 Retirez le [ventilateur système](#).
- 9 Retirez le [dissipateur de chaleur](#).

10 Retirez l'ensemble écran.

Étapes

- 1 Débranchez le câble du port de l'adaptateur secteur, le câble du lecteur optique et le câble des haut-parleurs de la carte système [1, 2, 3].

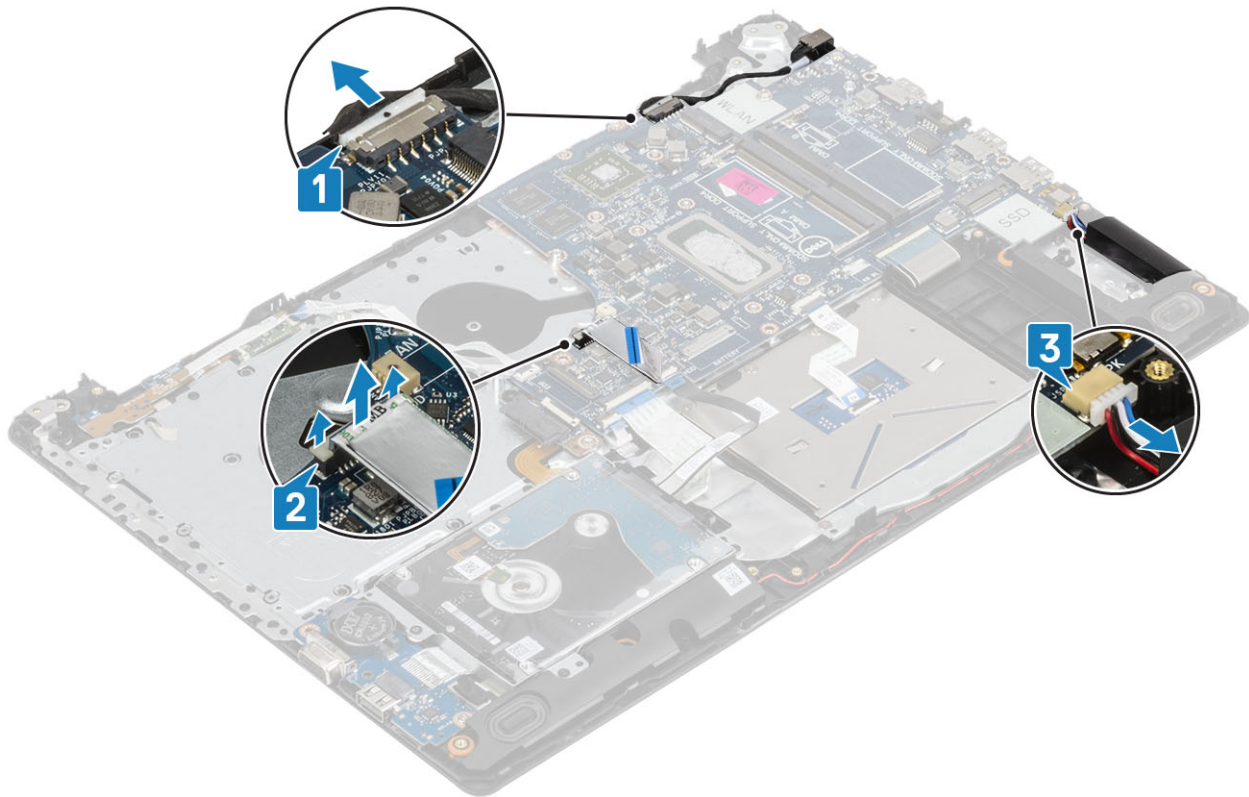

- 2 Retirez la vis(M2x2) qui fixe le connecteur du lecteur optique à la carte système [1].
- 3 Soulevez le connecteur du lecteur optique [2].

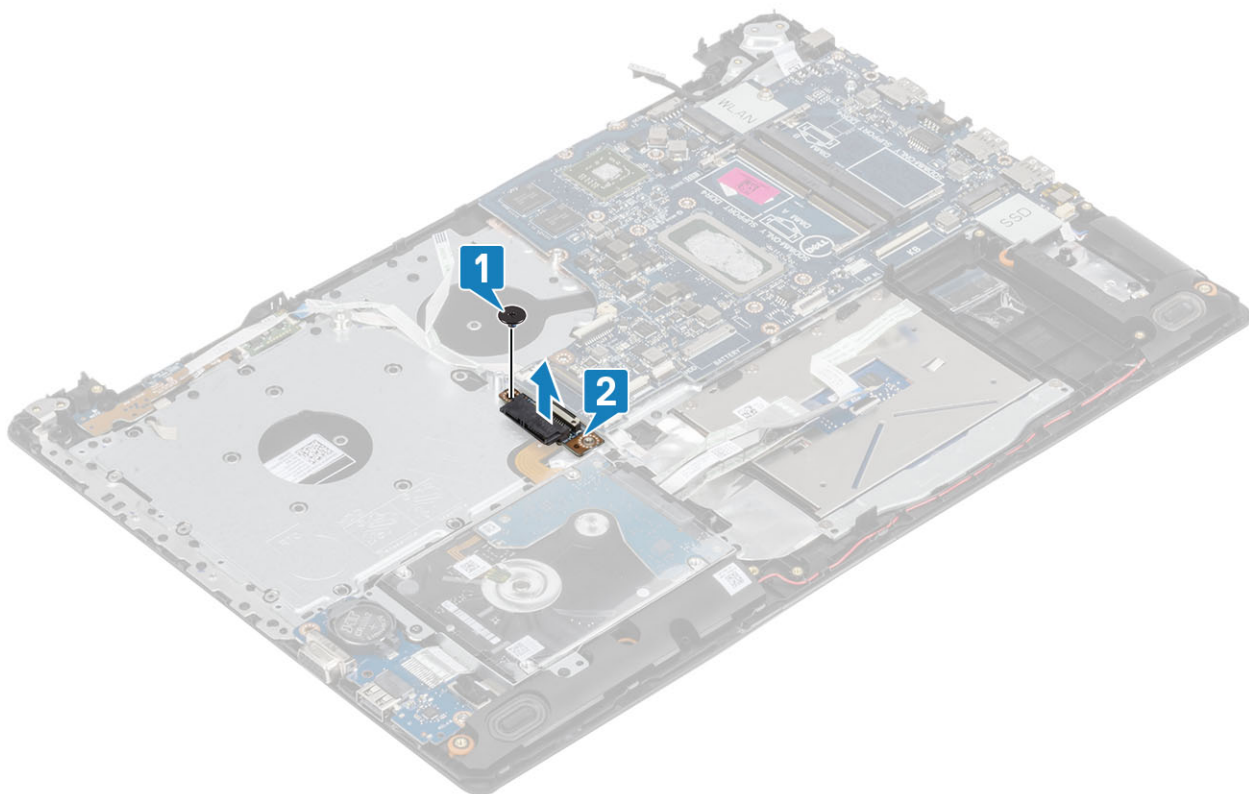

- 4 Déconnectez de la carte système les câbles suivants :
- a Câble de la carte du bouton d'alimentation [1].
 - b Câble de la carte de reconnaissance des empreintes digitales [2].
 - c Câble de la carte d'E/S [3].
 - d Câble du disque dur [4].
 - e Câble du pavé tactile [5].
 - f Câble du clavier [6].

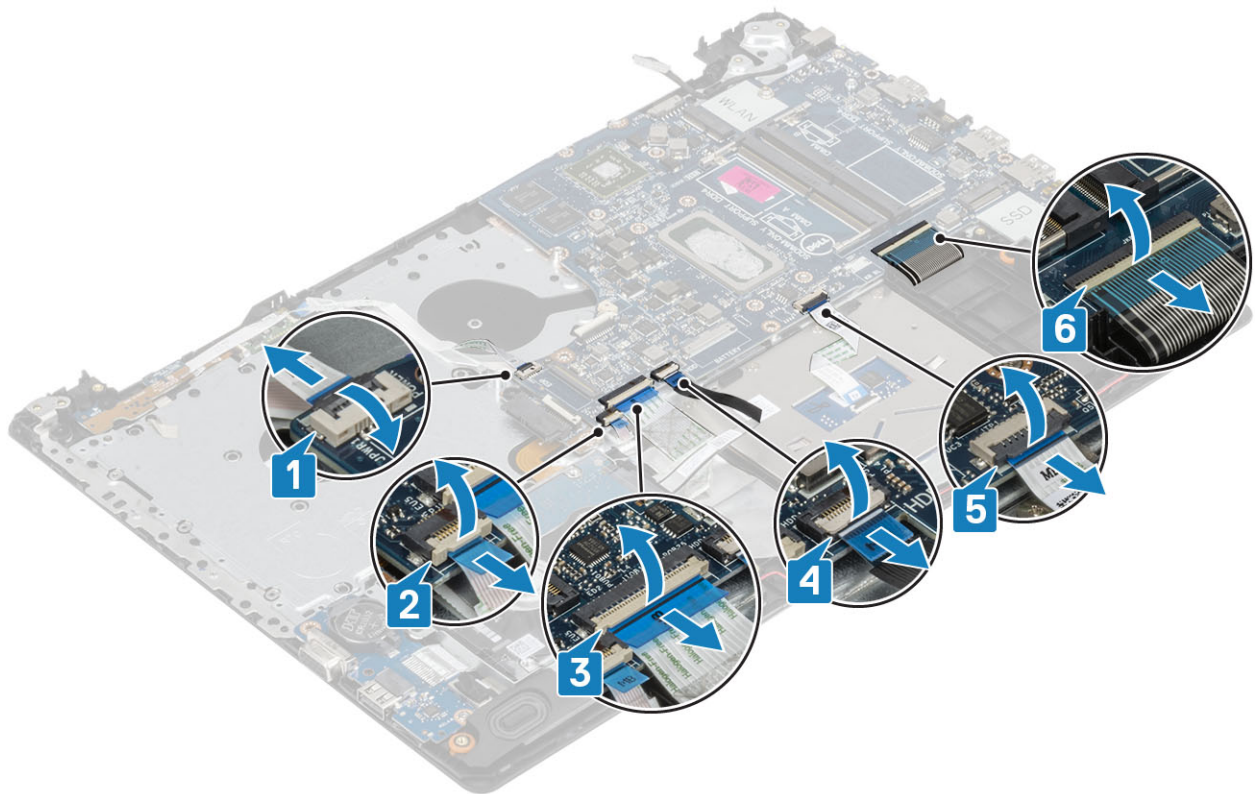

- 5 Retirez la vis (M2x4) qui fixe la carte système à l'ensemble repose-mains et clavier.
- 6 Retournez la carte système pour la dégager de l'ensemble repose-mains et clavier [2].

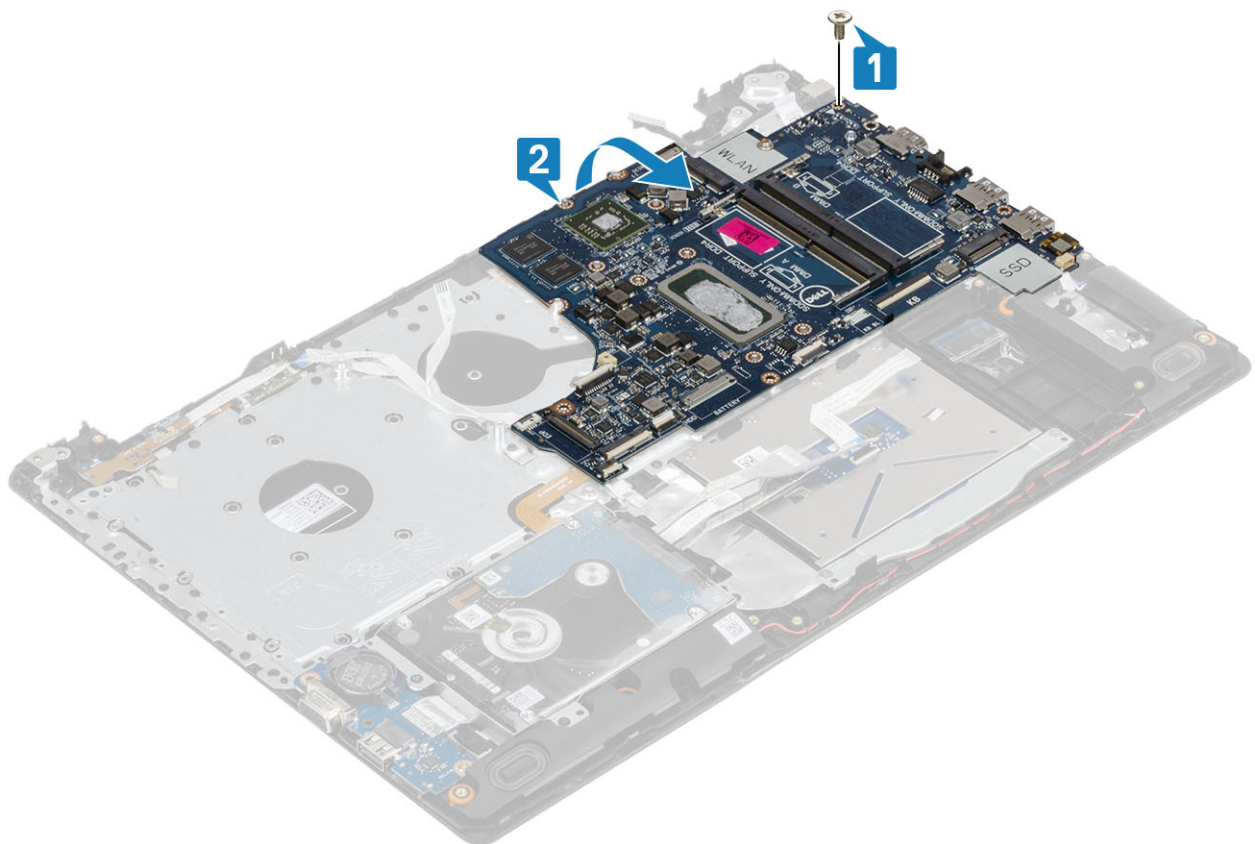

- 7 Débranchez le câble fille VGA de la carte système [1].

- 8 Soulevez la carte système pour la dégager de l'ensemble repose-mains et clavier [2].

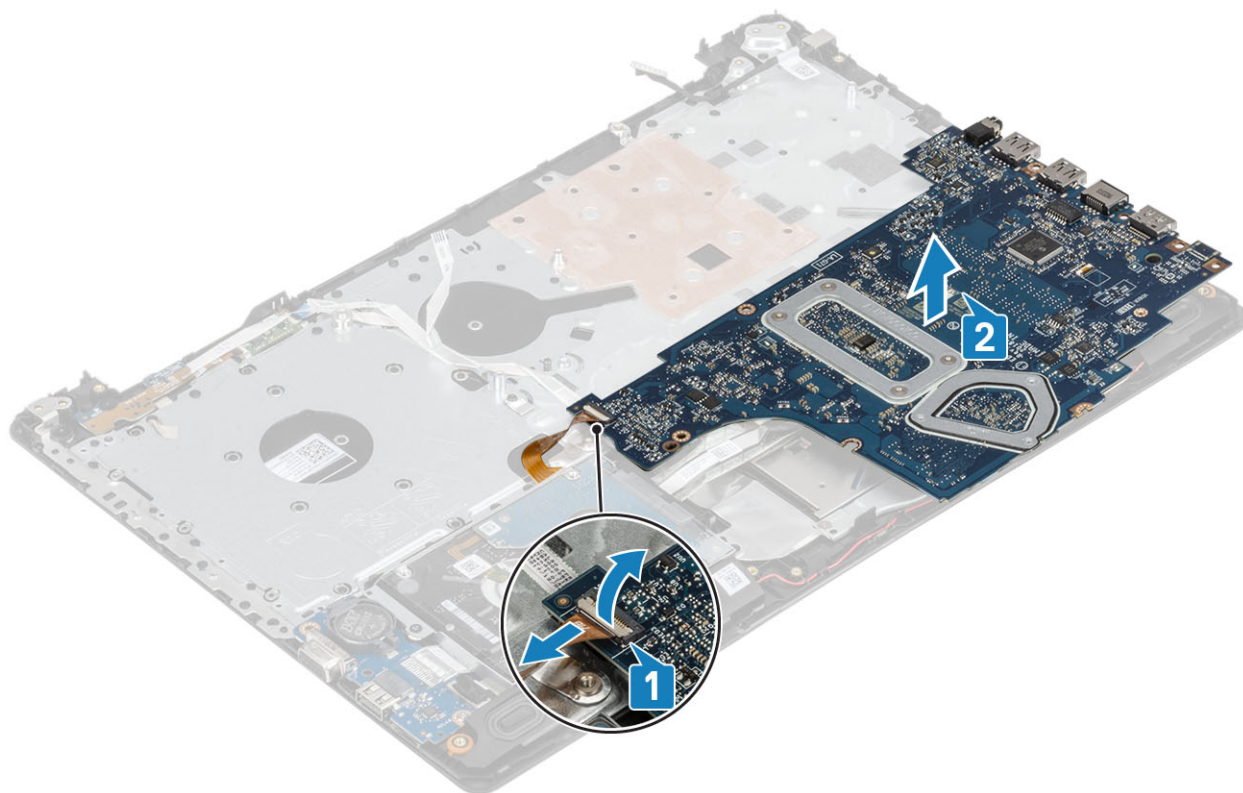

Installation de la carte système

Étapes

- 1 Placez la carte système sur l'ensemble repose-mains et clavier [1].
- 2 Branchez le câble de la carte fille VGA sur la carte système [2].
- 3 Retournez la carte système sur l'ensemble repose-mains et clavier [3].

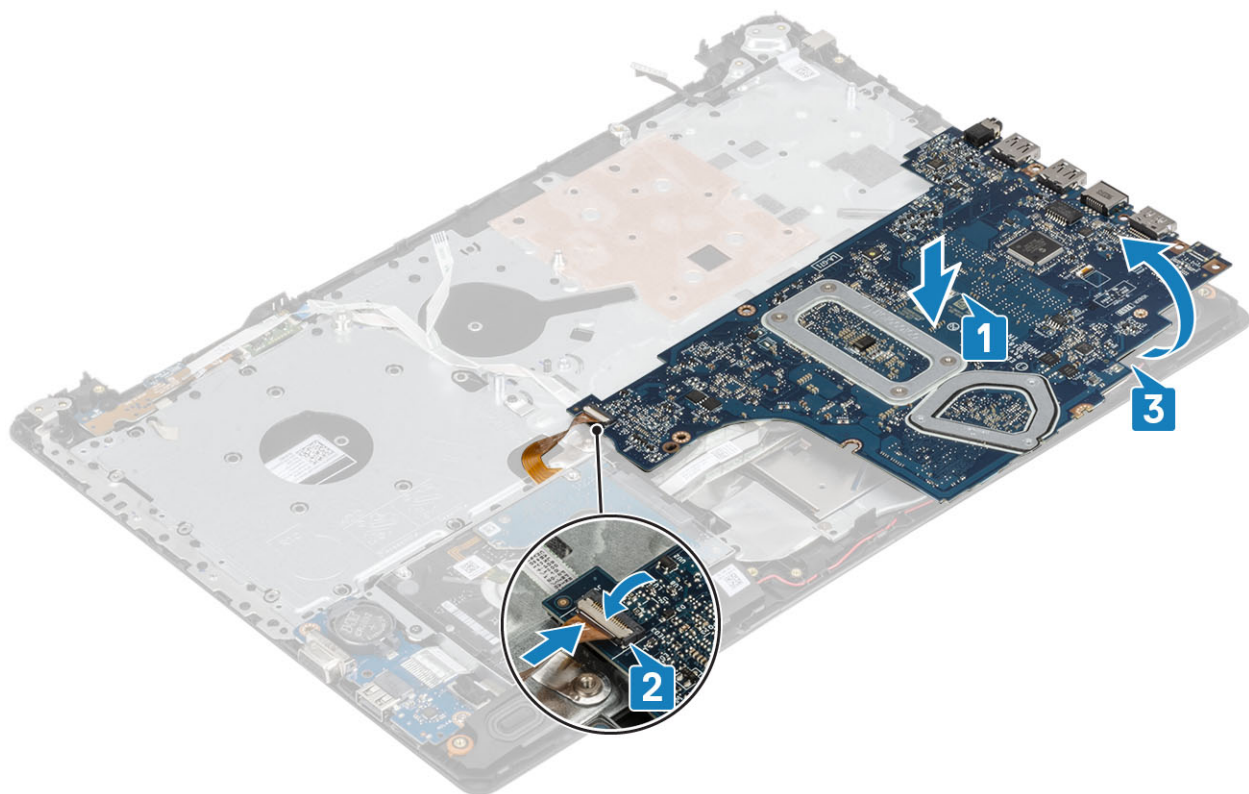

- 4 Alignez le trou de vis de la carte système avec celui de l'ensemble repose-mains et clavier.
- 5 Remettez en place la vis (M2x4) qui fixe la carte système à l'ensemble repose-mains et clavier [1].

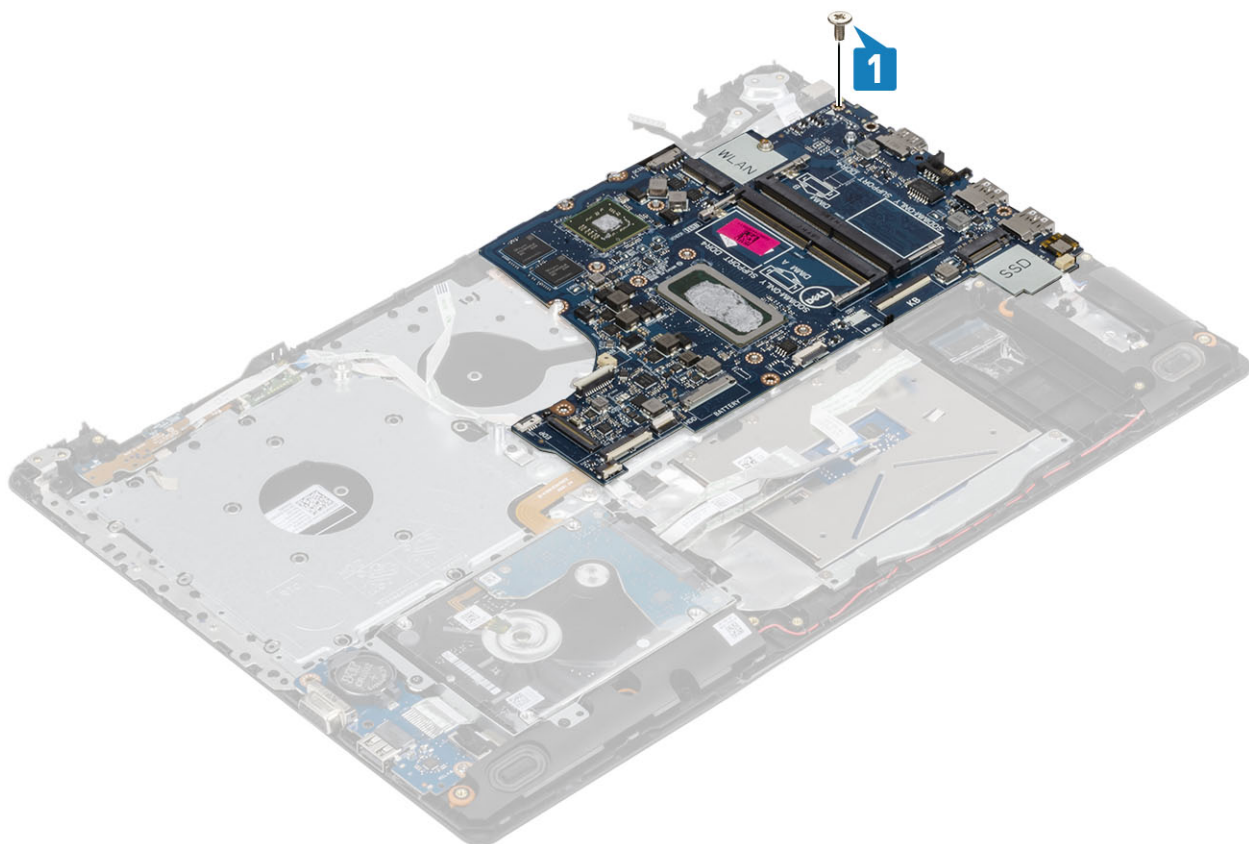

- 6 Placez le connecteur du lecteur optique, puis remettez en place la vis (M2x2) qui la maintient sur la carte système [1, 2].

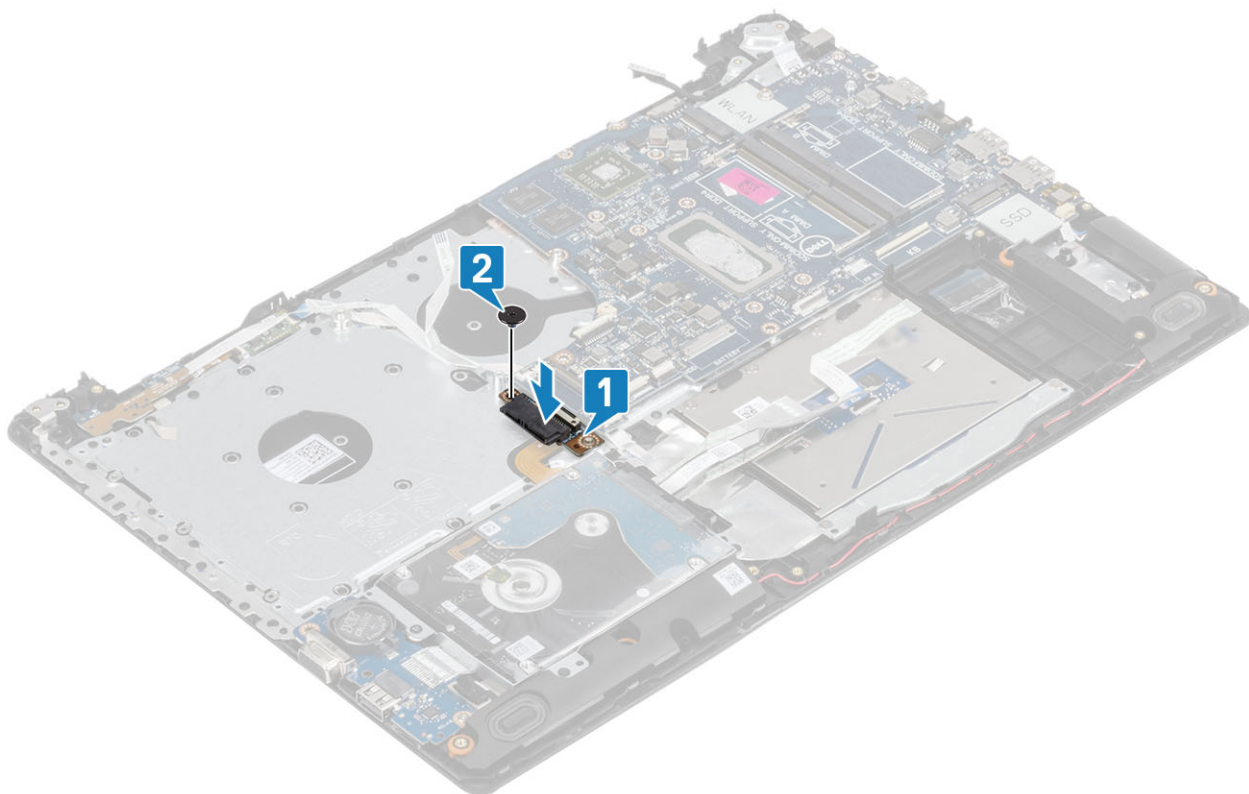

- 7 Connectez les câbles suivants à la carte système :
- a Câble de la carte du bouton d'alimentation [1].
 - b Câble de la carte de reconnaissance des empreintes digitales [2].
 - c Câble de la carte d'E/S [3].
 - d Câble du disque dur [4].
 - e Câble du pavé tactile [5].
 - f Câble du clavier [6].

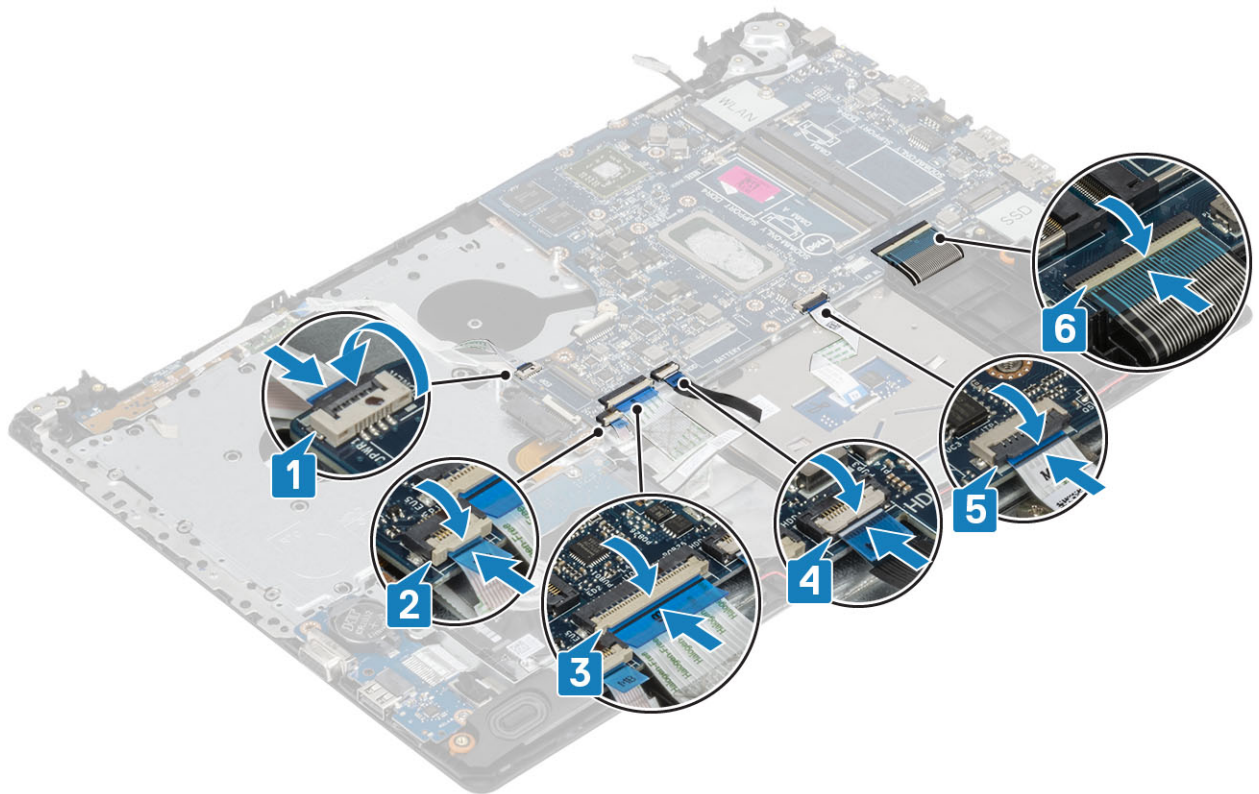

8 Branchez le câble du port de l'adaptateur secteur, le câble du lecteur optique et le câble des haut-parleurs à la carte système [1, 2, 3].

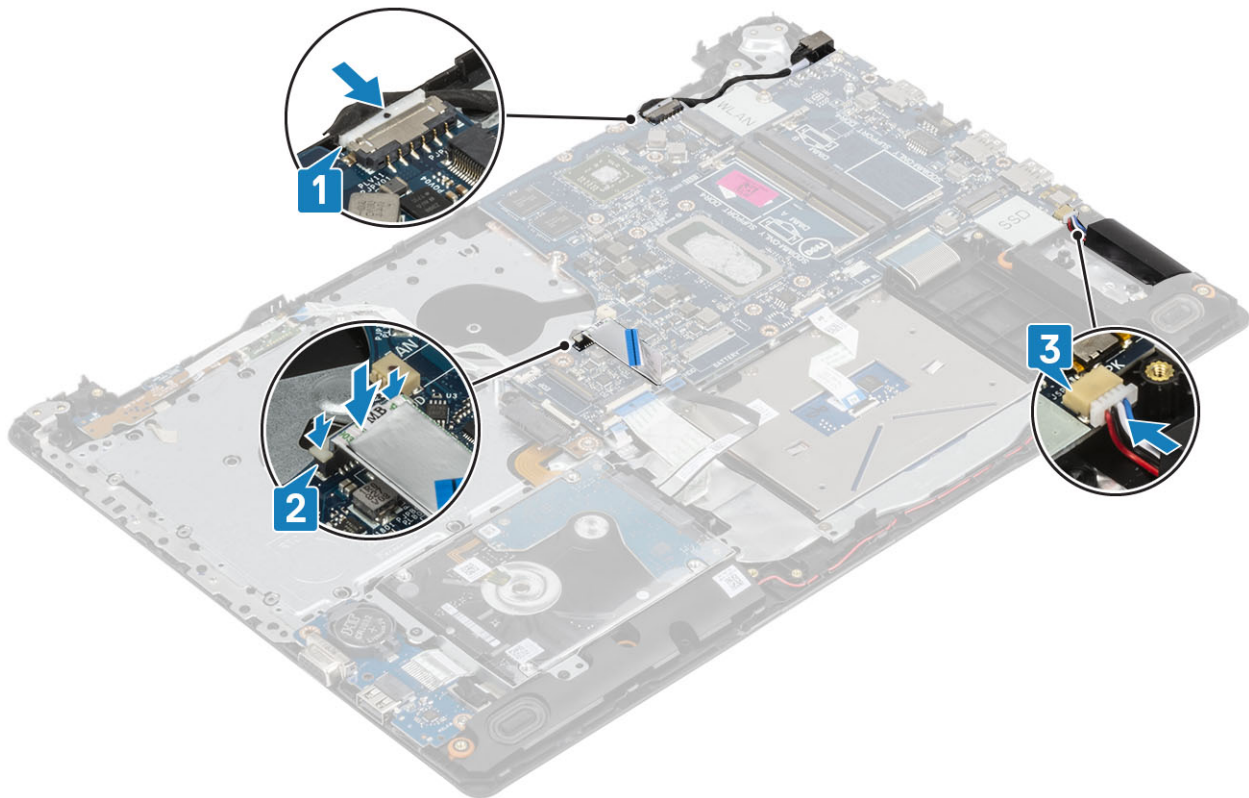

Étapes suivantes

- 1 Remettez en place l'ensemble écran.
- 2 Remettez en place le dissipateur thermique.

- 3 Remettez en place le [ventilateur système](#).
- 4 Remettez en place le [disque SSD](#).
- 5 Remettez en place la [carte réseau sans fil](#).
- 6 Remettez en place la [mémoire](#).
- 7 Remettez en place la [batterie](#).
- 8 Remettez en place le [cache de fond](#).
- 9 Remettez en place la [carte de mémoire SD](#).
- 10 Suivez les procédures décrites dans la section [Après une intervention à l'intérieur de l'ordinateur](#)

Bouton d'alimentation avec lecteur d'empreintes digitales

Retrait du bouton d'alimentation avec lecteur d'empreintes digitales

Prérequis

- 1 Suivez la procédure décrite dans [Avant d'intervenir à l'intérieur de l'ordinateur](#).
- 2 Retirez la [carte de mémoire SD](#).
- 3 Retirez l'[ensemble lecteur optique](#).
- 4 Retirez le [cache de fond](#).
- 5 Retirez la [batterie](#).
- 6 Retirez la [carte réseau sans fil](#).
- 7 Retirez le [disque SSD](#).
- 8 Retirez le [ventilateur système](#).
- 9 Retirez le [dissipateur de chaleur](#).
- 10 Retirez l'[ensemble écran](#).
- 11 Retirez la [carte du bouton d'alimentation](#).
- 12 Retirez la [carte système](#).

Étapes

- 1 Remettez en place la vis (M2x2) qui fixe le bouton d'alimentation à l'ensemble repose-mains et clavier [1].
- 2 Soulevez le bouton d'alimentation avec carte de lecteur d'empreintes digitales pour le retirer de l'ensemble repose-mains et clavier [2].
- 3 Décollez le câble du lecteur d'empreintes digitales de l'ensemble repose-mains et clavier.



Installation du bouton d'alimentation avec lecteur d'empreintes digitales

Étapes

- 1 Fixez le câble du lecteur d'empreintes digitales sur l'ensemble repose-mains et clavier.
- 2 À l'aide des détrompeurs, alignez et placez le bouton d'alimentation sur l'ensemble repose-mains et clavier [1].
- 3 Remettez en place la vis (M2x2) qui fixe le bouton d'alimentation à l'ensemble repose-mains et clavier [2].

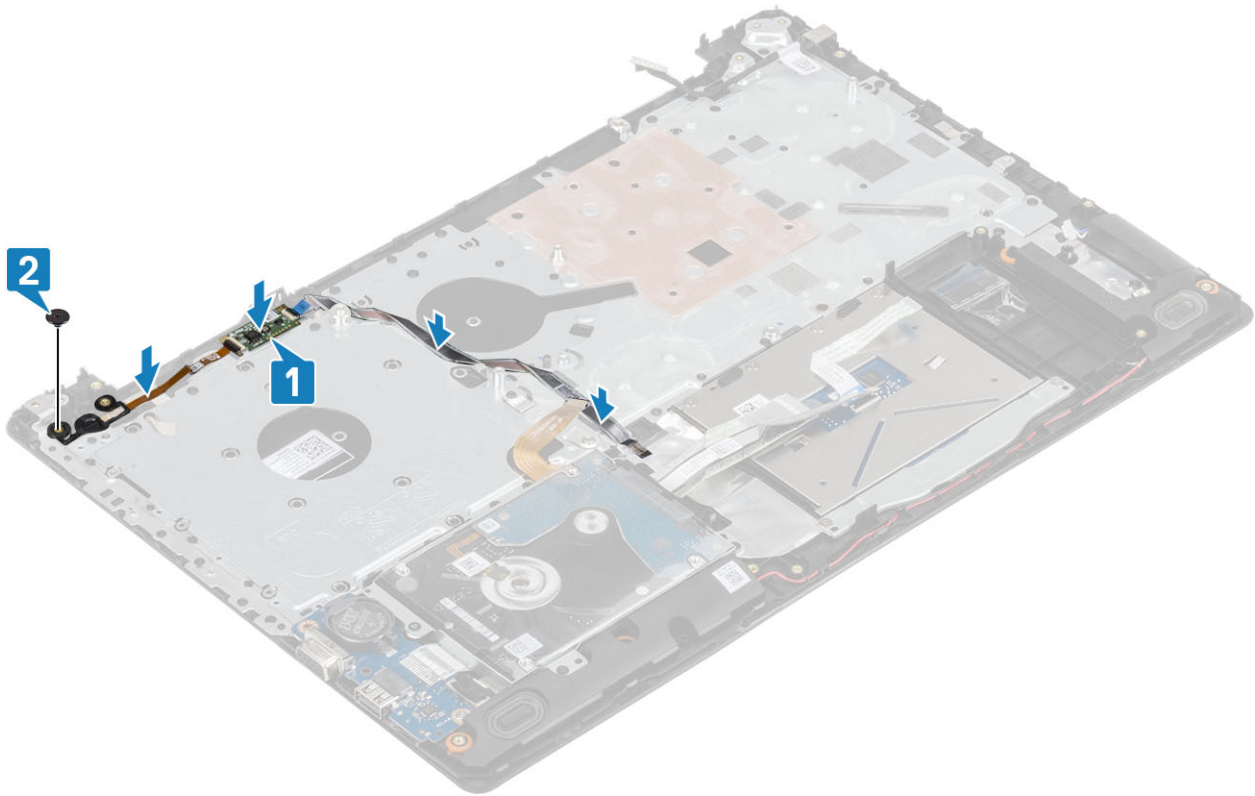

Étapes suivantes

- 1 Remettez en place la [carte système](#).
- 2 Remettez en place la [carte du bouton d'alimentation](#).
- 3 Remettez en place l'[ensemble écran](#).
- 4 Remettez en place le [dissipateur de chaleur](#)
- 5 Remettez en place le [ventilateur système](#).
- 6 Remettez en place le [disque SSD](#).
- 7 Remettez en place la [carte réseau sans fil](#).
- 8 Remettez en place la [batterie](#).
- 9 Remettez en place le [cache de fond](#).
- 10 Remettez en place l'[ensemble lecteur optique](#).
- 11 Remettez en place la [carte de mémoire SD](#).
- 12 Suivez les procédures décrites dans la section [Après une intervention à l'intérieur de l'ordinateur](#)

Port de l'adaptateur d'alimentation

Retrait du port de l'adaptateur d'alimentation

Prérequis

- 1 Suivez la procédure décrite dans la section [Avant d'intervenir à l'intérieur de l'ordinateur](#).
- 2 Retirez la [carte mémoire SD](#)
- 3 Retirez l' [ensemble du lecteur optique](#)
- 4 Retirez le [cache de fond](#).
- 5 Retirez la [batterie](#).

- 6 Retirez la [carte WLAN](#)
- 7 Retirez le [SSD](#)
- 8 Retirez l' [ensemble écran](#).
- 9 Retirez la [carte du bouton d'alimentation](#)

Étapes

- 1 Débranchez et dégagez le câble de l'adaptateur d'alimentation de la carte système [1, 2].
- 2 Retirez la vis unique (M2 x 3) qui fixe le port de l'adaptateur d'alimentation à l'ensemble repose-mains et clavier [3].
- 3 Soulevez le port de l'adaptateur d'alimentation ainsi que son câble pour les dégager de l'ensemble repose-mains et clavier [4].

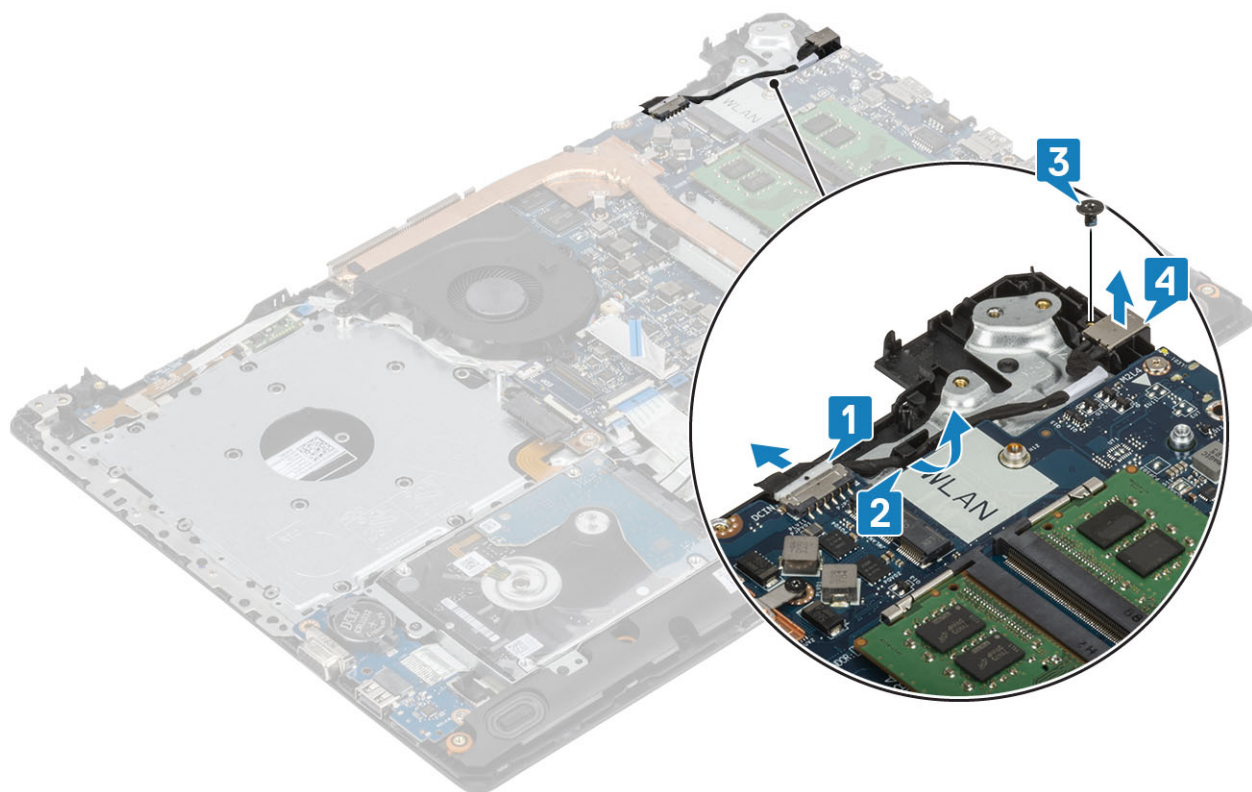

Installation du port de l'adaptateur d'alimentation

Étapes

- 1 Placez le port de l'adaptateur d'alimentation dans son emplacement situé sur l'ensemble repose-mains et clavier [1].
- 2 Remplacez la vis unique (M2 x 3) qui fixe le port de l'adaptateur d'alimentation à l'ensemble repose-mains et clavier [2].
- 3 Acheminez le câble de l'adaptateur d'alimentation dans les canaux d'acheminement [3].
- 4 Connectez le câble de l'adaptateur d'alimentation à la carte système [4].

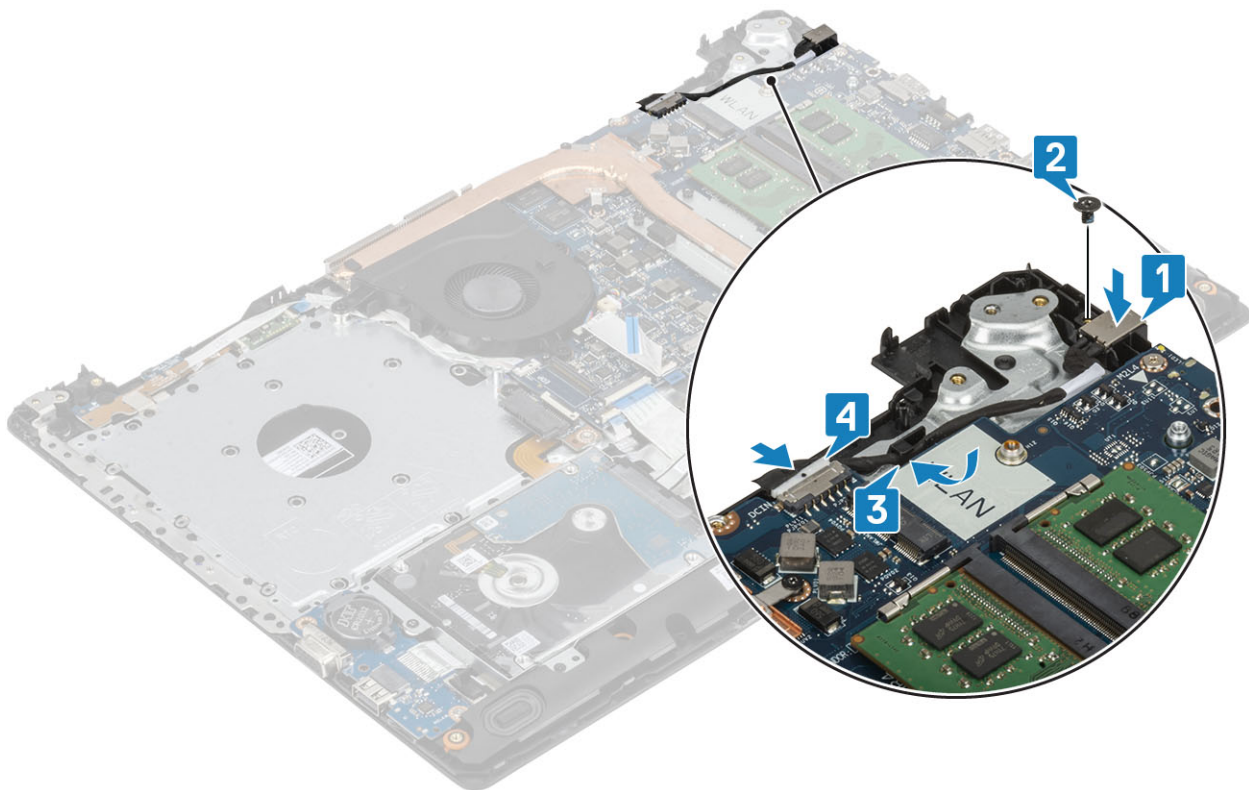

Étapes suivantes

- 1 Remettez en place la [carte du bouton d'alimentation](#)
- 2 Remettez en place l'[ensemble écran](#).
- 3 Remettez en place le [disque SSD](#)
- 4 Remettez en place la [carte WLAN](#)
- 5 Remettez en place la [batterie](#)
- 6 Remettez en place le [cache de fond](#).
- 7 Remettez en place l' [ensemble lecteur optique](#)
- 8 Remettez en place la [carte mémoire SD](#)
- 9 Suivez la procédure décrite dans la section [Après une intervention à l'intérieur de l'ordinateur](#)

Cadre d'écran

Retrait du cadre d'écran

Prérequis

- 1 Suivez la procédure décrite dans la section [Avant d'intervenir à l'intérieur de l'ordinateur](#).
- 2 Retirez la [carte mémoire SD](#)
- 3 Retirez l' [ensemble lecteur optique](#)
- 4 Retirez le [cache de fond](#).
- 5 Retirez la [batterie](#).
- 6 Retirez la [mémoire](#)
- 7 Retirez la [carte WLAN](#)
- 8 Retirez le [SSD](#)

- 9 Retirez l' [ensemble disque dur](#)
- 10 Retirez le [ventilateur système](#)
- 11 Retirez le [dissipateur de chaleur](#)
- 12 Retirez l' [ensemble écran](#).

Étapes

- 1 Faites levier sur la paroi interne côté supérieur du cadre de l'écran [1].
- 2 Continuer à faire levier sur les bords internes gauche et droite du cadre d'écran [2].
- 3 Faites levier sur le bord interne inférieur du cadre d'écran, puis soulevez le cadre hors de l'ensemble écran [3].

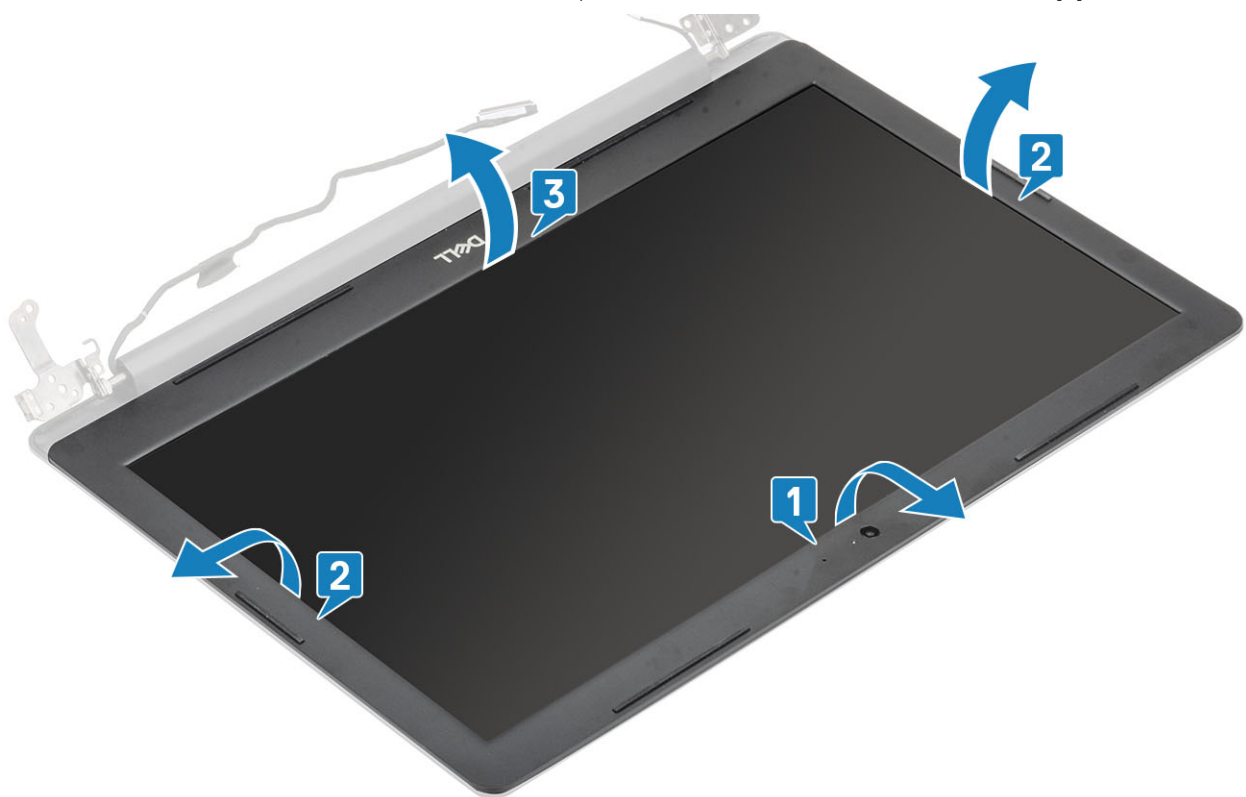

Installation du cadre d'écran

Étape

Alignez le cadre d'écran avec l'ensemble du capot arrière d'écran et des antennes puis enclenchez délicatement le cadre d'écran en position [1].

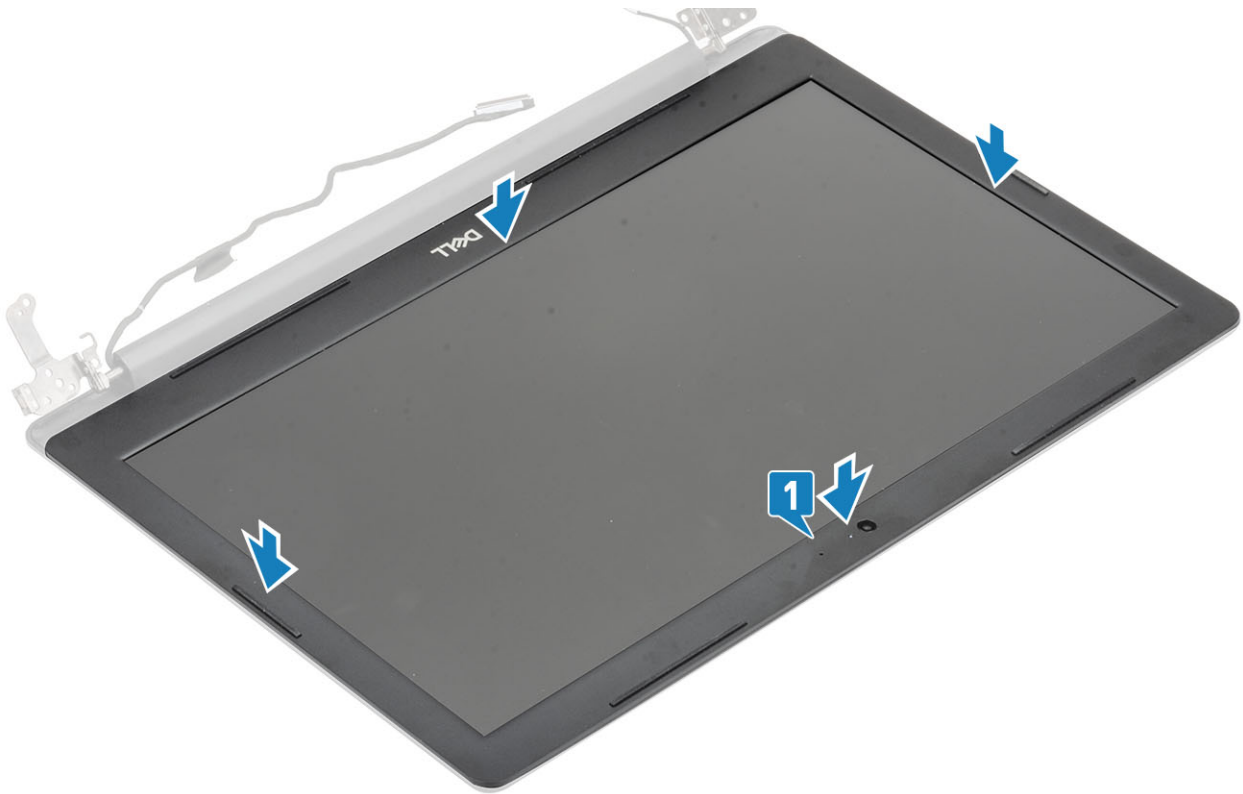

Étapes suivantes

- 1 Remettez en place l'[ensemble écran](#).
- 2 Remettez en place l' [ensemble du disque dur](#)
- 3 Remettez en place le [ventilateur du système](#)
- 4 Remettez en place le [dissipateur de chaleur](#)
- 5 Remettez en place le [disque SSD](#)
- 6 Remettez en place la [carte WLAN](#)
- 7 Remettez en place la [mémoire](#)
- 8 Remettez en place la [batterie](#)
- 9 Remettez en place le [cache de fond](#).
- 10 Remettez en place l' [ensemble du lecteur optique](#)
- 11 Remettez en place la [carte mémoire SD](#)
- 12 Suivez la procédure décrite dans la section [Après une intervention à l'intérieur de l'ordinateur](#)

Webcam

Retrait de la webcam

Prérequis

- 1 Suivez la procédure décrite dans [Avant d'intervenir à l'intérieur de l'ordinateur](#).
- 2 Retirez la [carte mémoire SD](#)
- 3 Retirez l' [ensemble lecteur optique](#)
- 4 Retirez le [cache de fond](#).
- 5 Retirez la [batterie](#).

- 6 Retirez la [carte WLAN](#)
- 7 Retirez le [SSD](#)
- 8 Retirez l' [ensemble disque dur](#)
- 9 Retirez le [ventilateur système](#)
- 10 Retirez le [dissipateur de chaleur](#)
- 11 Retirez l' [ensemble écran](#)
- 12 Retirez le [cadre d'écran](#).

Étapes

- 1 À l'aide d'une pointe en plastique, faites délicatement levier sur la caméra pour la retirer de l'ensemble du capot arrière d'écran et des antennes [1].
- 2 Débranchez le câble de la caméra du module caméra [2].
- 3 Dégagez le module de caméra de l'ensemble du capot arrière d'écran et des antennes [3].

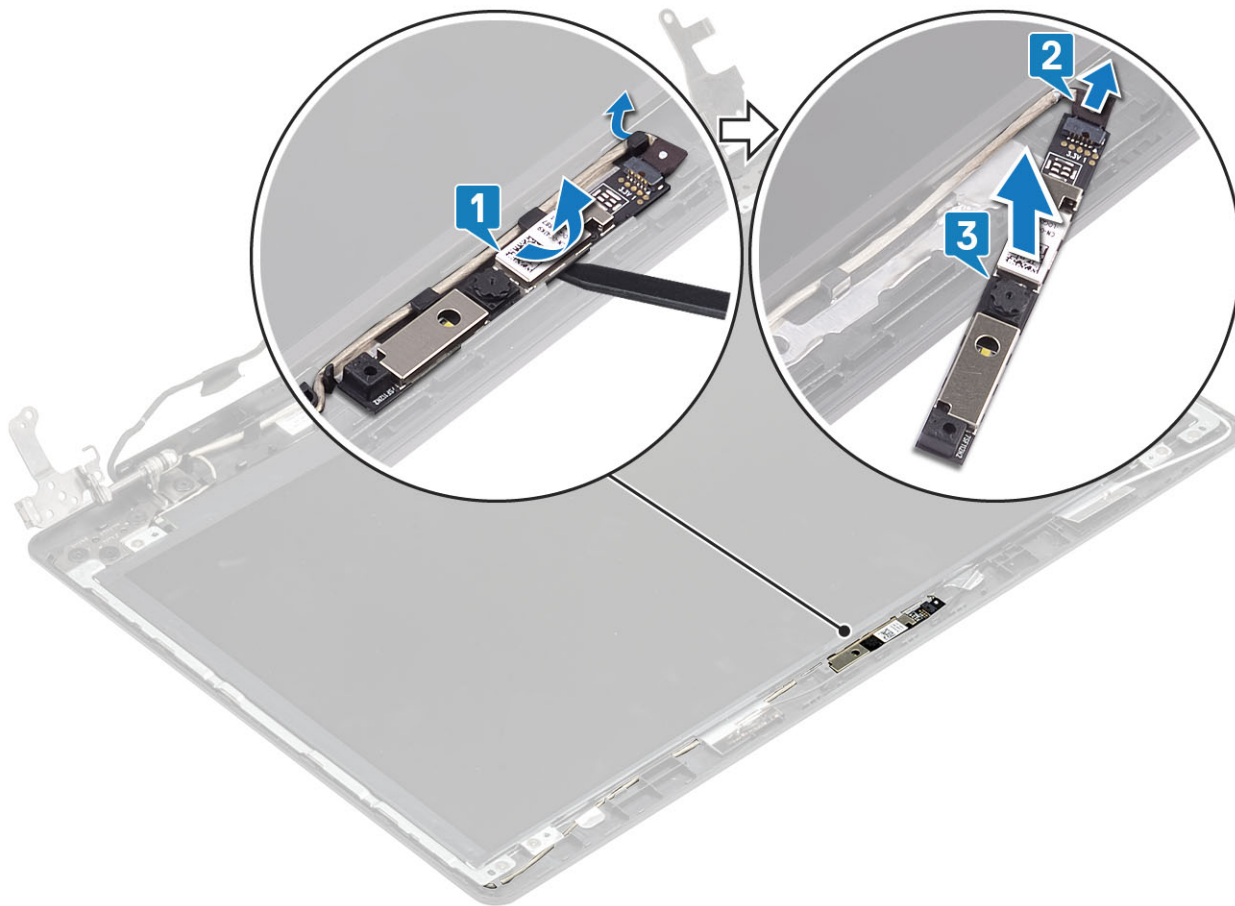

Installation de la webcam

Étapes

- 1 À l'aide des embouts d'alignement, fixez le module de caméra sur l'ensemble du capot arrière de l'écran et d'antennes [1].
- 2 Faites passer le câble de la webcam par ses guides d'acheminement [2].
- 3 Connectez le câble de la webcam à son module [3].

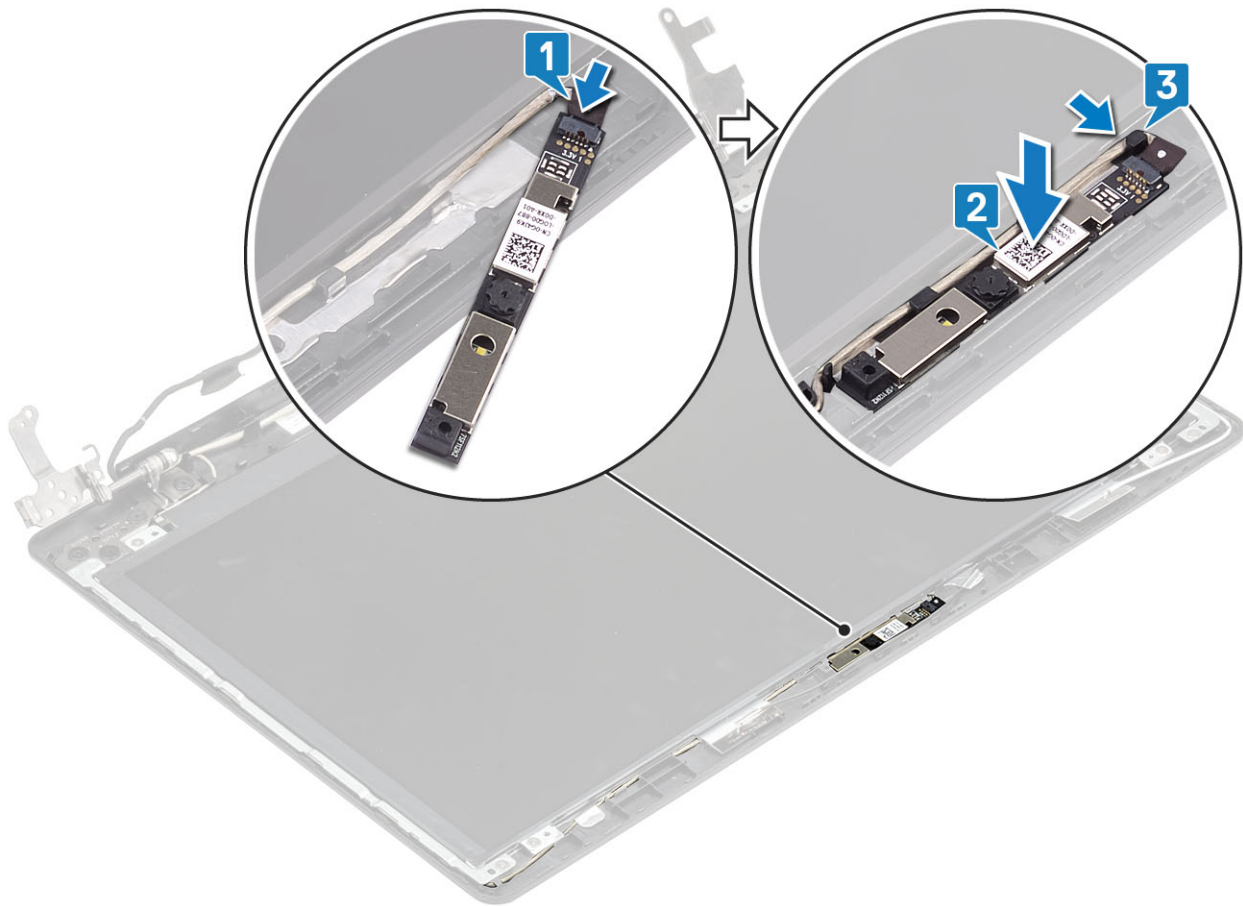

Étapes suivantes

- 1 Remettez en place le [cadre d'écran](#).
- 2 Remettez en place l'[ensemble écran](#).
- 3 Remettez en place l' [ensemble disque dur](#)
- 4 Remettez en place le [ventilateur système](#)
- 5 Remettez en place le [dissipateur de chaleur](#)
- 6 Remettez en place le [disque SSD](#)
- 7 Remettez en place la [carte WLAN](#)
- 8 Remettez en place la [batterie](#)
- 9 Remettez en place le [cache de fond](#).
- 10 Remettez en place l' [ensemble lecteur optique](#)
- 11 Remettez en place la [carte mémoire SD](#)
- 12 Suivez la procédure décrite dans la section [Après une intervention à l'intérieur de l'ordinateur](#)

Panneau d'écran

Retrait du panneau d'écran

Prérequis

- 1 Suivez la procédure décrite dans [Avant d'intervenir à l'intérieur de l'ordinateur](#).
- 2 Retirez la [carte mémoire SD](#)

- 3 Retirez l' [ensemble du lecteur optique](#)
- 4 Retirez le [cache de fond](#).
- 5 Retirez la [batterie](#).
- 6 Retirez la [carte WLAN](#)
- 7 Retirez le [SSD](#)
- 8 Retirez l' [ensemble disque dur](#)
- 9 Retirez le [ventilateur système](#)
- 10 Retirez le [dissipateur de chaleur](#)
- 11 Retirez l' [ensemble écran](#).
- 12 Retirez le [cadre d'écran](#).
- 13 Retirez la [caméra](#)

Étapes

- 1 Retirez les quatre vis (M2 x 2) qui fixent le panneau d'écran à l'ensemble du capot arrière de l'écran et des antennes [1].
- 2 Soulevez délicatement le panneau d'écran et retournez-le [2].

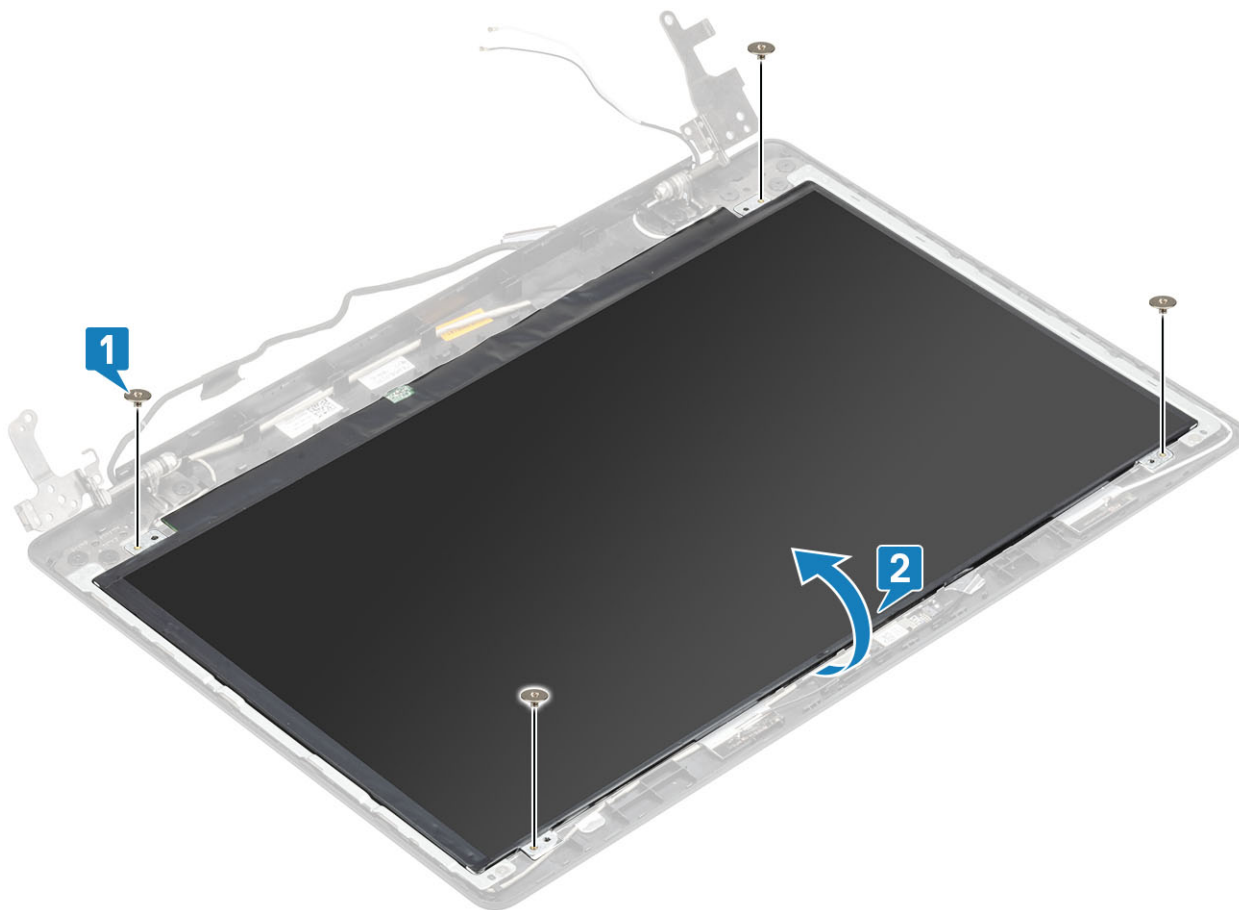

- 3 Décollez le ruban adhésif qui fixe le câble d'écran à l'arrière du panneau d'écran [1].
- 4 Soulevez le loquet et débranchez le câble d'écran du connecteur du câble du panneau d'écran [2].
- 5 Soulevez le panneau d'écran pour le dégager de l'ensemble du capot arrière d'écran et d'antenne [3].

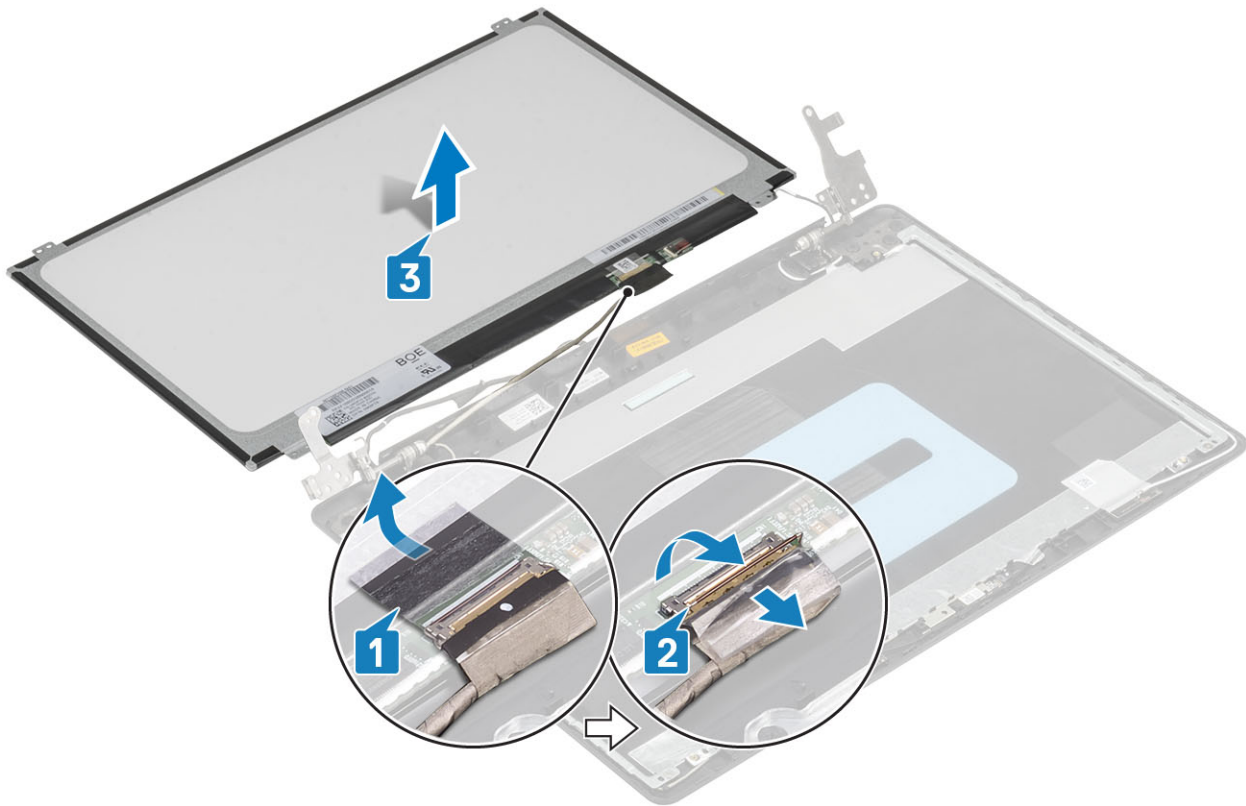

Installation du panneau d'écran

Étapes

- 1 Posez le panneau d'écran sur une surface propre et plane [1].
- 2 Insérez le câble de l'écran au connecteur situé à l'arrière du panneau d'écran et fermez le loquet pour fixer le câble [2].
- 3 Collez le ruban adhésif qui fixe le câble de l'écran à l'arrière du panneau d'écran [3].
- 4 Retournez le panneau d'écran et placez-le sur l'ensemble du capot arrière d'écran et des antennes [4].

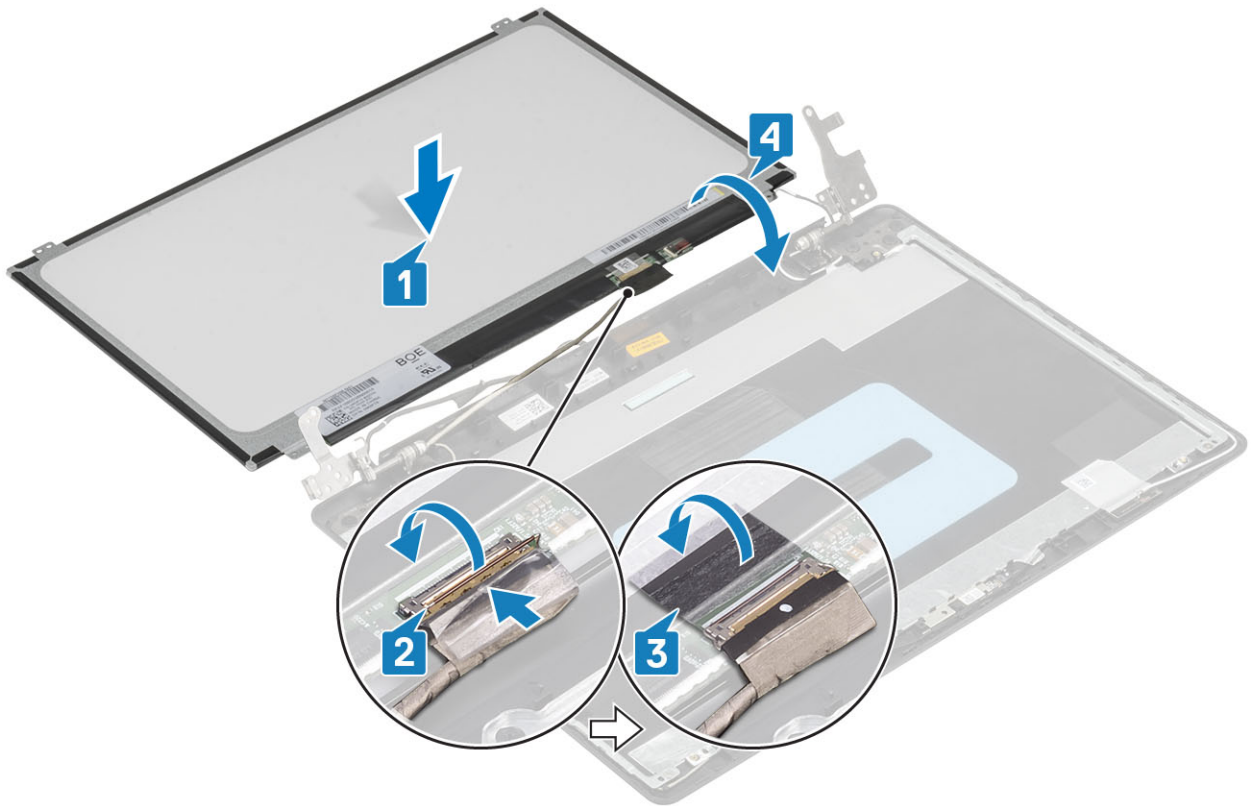

- 5 Aligned les trous de vis du panneau d'écran avec ceux de l'ensemble du capot arrière de l'écran et des antennes.
- 6 Vissez les quatre vis (M2 x 3) qui fixent le panneau d'écran à l'ensemble du capot arrière de l'écran et des antennes [1].

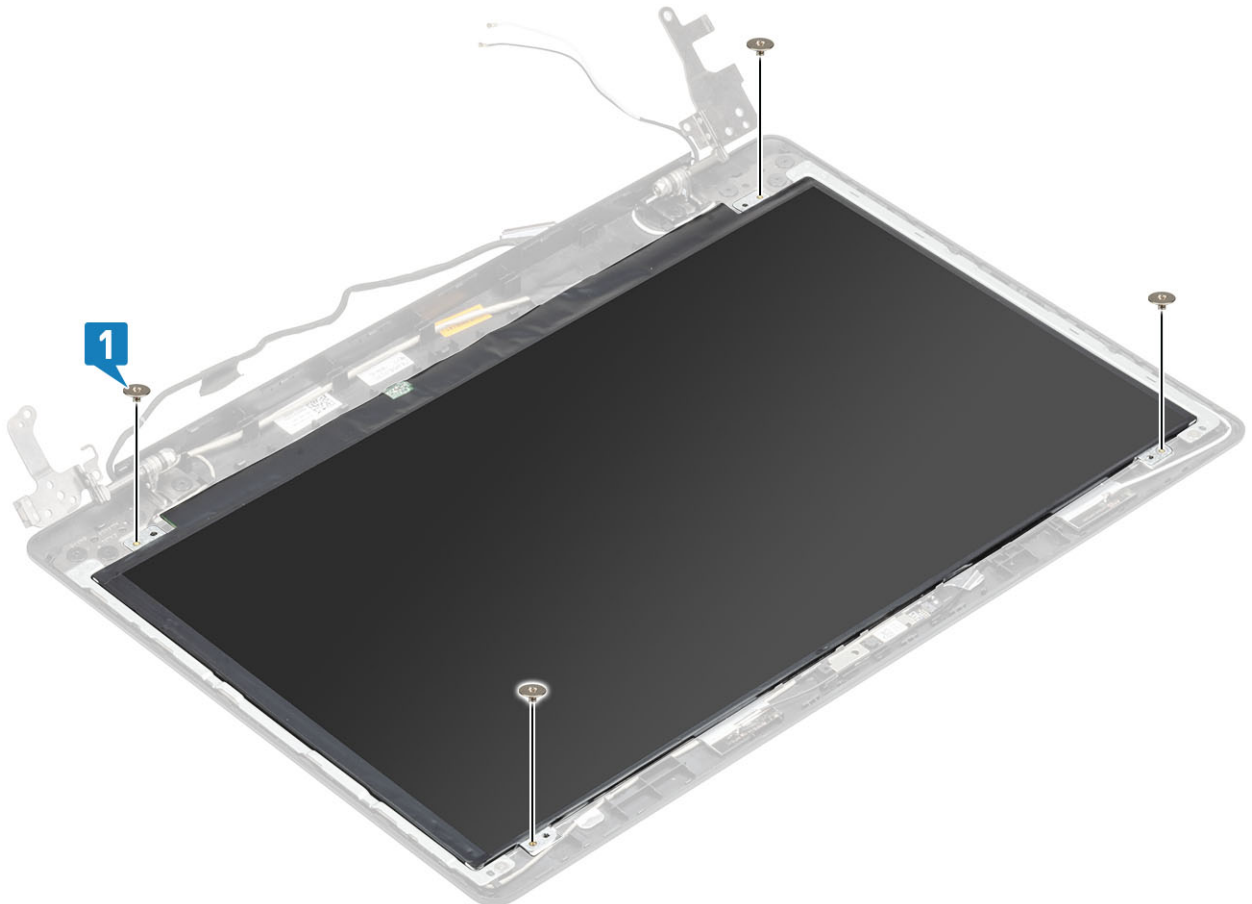

Étapes suivantes

- 1 Remettez en place la [caméra](#)
- 2 Remettez en place le [cadre d'écran](#).
- 3 Remettez en place l'[ensemble écran](#).
- 4 Remettez en place l' [ensemble disque dur](#)
- 5 Remettez en place le [ventilateur du système](#)
- 6 Remettez en place le [dissipateur de chaleur](#)
- 7 Remettez en place le [disque dur SSD](#)
- 8 Remettez en place la [carte WLAN](#)
- 9 Remettez en place la [batterie](#)
- 10 Remettez en place le [cache de fond](#).
- 11 Remettez en place l' [ensemble du lecteur optique](#)
- 12 Remettez en place la [carte mémoire SD](#)
- 13 Suivez la procédure décrite dans la section [Après une intervention à l'intérieur de l'ordinateur](#)

Charnières de l'écran

Retrait des charnières d'écran

Prérequis

- 1 Suivez la procédure décrite dans [Avant d'intervenir à l'intérieur de l'ordinateur](#).
- 2 Retirez la [carte mémoire SD](#)
- 3 Retirez l' [ensemble du lecteur optique](#)
- 4 Retirez le [cache de fond](#).
- 5 Retirez la [batterie](#).
- 6 Retirez la [carte WLAN](#)
- 7 Retirez le [SSD](#)
- 8 Retirez l' [ensemble disque dur](#)
- 9 Retirez le [ventilateur système](#)
- 10 Retirez le [dissipateur de chaleur](#)
- 11 Retirez l' [assemblage d'écran](#).
- 12 Retirez le [cadre d'écran](#).
- 13 Retirez la [webcam](#).
- 14 Retirez le [panneau d'écran](#).

Étapes

- 1 Retirez les huit (M2,5 x 2,5) vis et deux vis(M2 x 2) qui fixent les charnières à l'ensemble du capot arrière d'affichage et d'antennes [1, 2].
- 2 Soulevez les charnières et leurs supports de l'ensemble du capot arrière de l'affichage et des antennes [3].

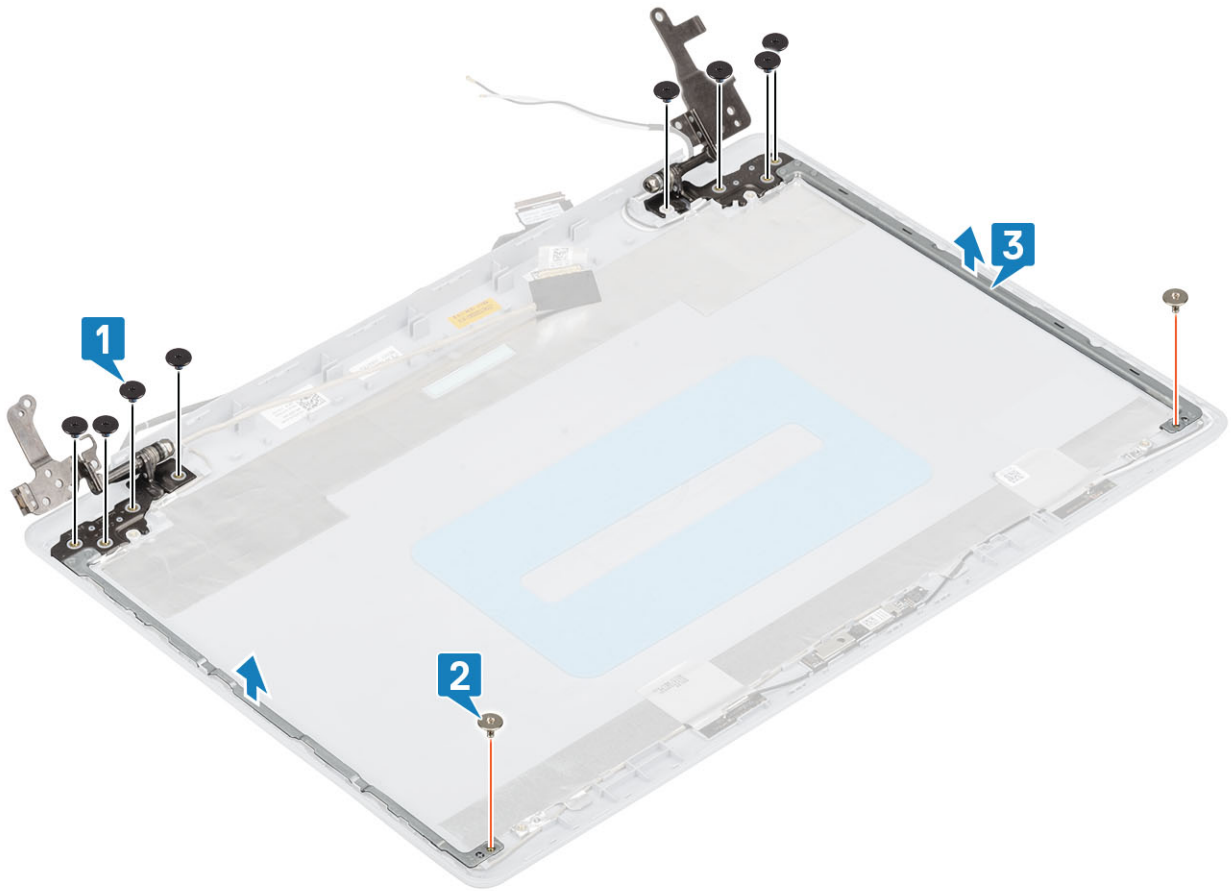

Installation des charnières d'écran

Étapes

- 1 Alignez les trous de vis situés sur les charnières et les supports avec ceux de l'ensemble du capote arrière d'écran et des antennes [1].
- 2 Remettez en place les huit (M2,5 x 2,5) vis et deux (M 2 x 2) vis qui fixent les charnières à l'ensemble du capot arrière de l'écran et des antennes [2, 3].

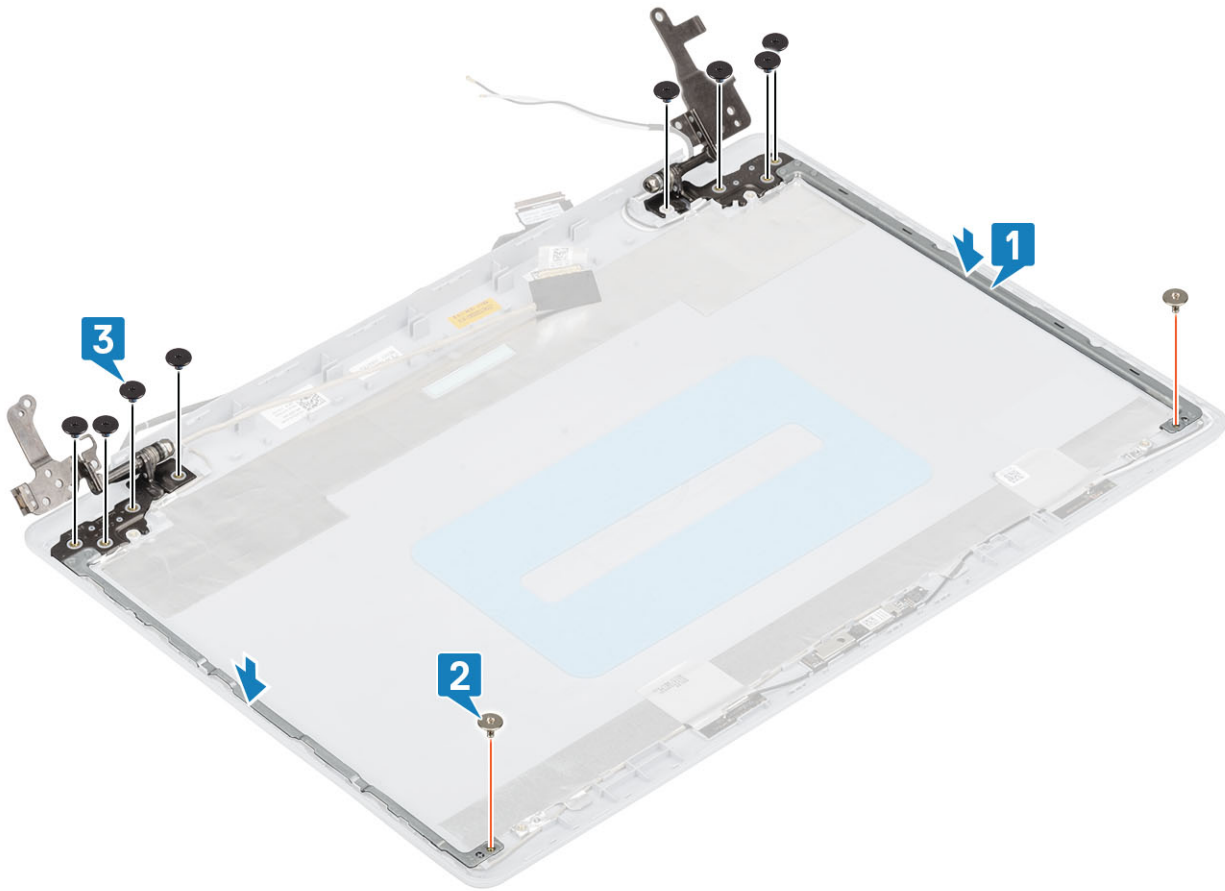

Étapes suivantes

- 1 Remettez en place le [panneau d'écran](#).
- 2 Remettez en place la [caméra](#).
- 3 Remettez en place le [cadre d'écran](#).
- 4 Remettez en place l'[ensemble écran](#).
- 5 Remettez en place l' [ensemble disque dur](#)
- 6 Remettez en place le [ventilateur système](#)
- 7 Remettez en place le [dissipateur de chaleur](#)
- 8 Remettez en place le [disque SSD](#)
- 9 Remettez en place la [carte WLAN](#)
- 10 Remettez en place la [batterie](#)
- 11 Remettez en place le [cache de fond](#).
- 12 Remettez en place l' [ensemble du lecteur optique](#)
- 13 Remettez en place la [carte mémoire SD](#)
- 14 Suivez la procédure décrite dans la section [Après une intervention à l'intérieur de l'ordinateur](#)

Câble d'écran

Retrait du câble de l'écran

Prérequis

- 1 Suivez la procédure décrite dans [Avant d'intervenir à l'intérieur de l'ordinateur](#).
- 2 Retirez la [carte mémoire SD](#)
- 3 Retirez l' [ensemble du lecteur optique](#)
- 4 Retirez le [cache de fond](#).
- 5 Retirez la [batterie](#).
- 6 Retirez la [carte WLAN](#)
- 7 Retirez le [disque SSD](#)
- 8 Retirez l' [ensemble du disque dur](#)
- 9 Retirez le [ventilateur système](#)
- 10 Retirez le [dissipateur de chaleur](#)
- 11 Retirez l' [ensemble d'écran](#).
- 12 Retirez le [cadre d'écran](#).
- 13 Retirez le [panneau d'écran](#)
- 14 Retirez les [charnières d'écran](#)

Étapes

- 1 Retirez le câble de caméra et le câble d'écran de ses guides d'acheminement situés sur l'ensemble du capot arrière de l'écran et de l'antenne [1].
- 2 Décollez le ruban adhésif qui maintient le câble de la caméra [2].
- 3 Soulevez le câble de caméra et le câble d'écran pour les retirer de l'ensemble du capot arrière d'écran et des antennes [3].

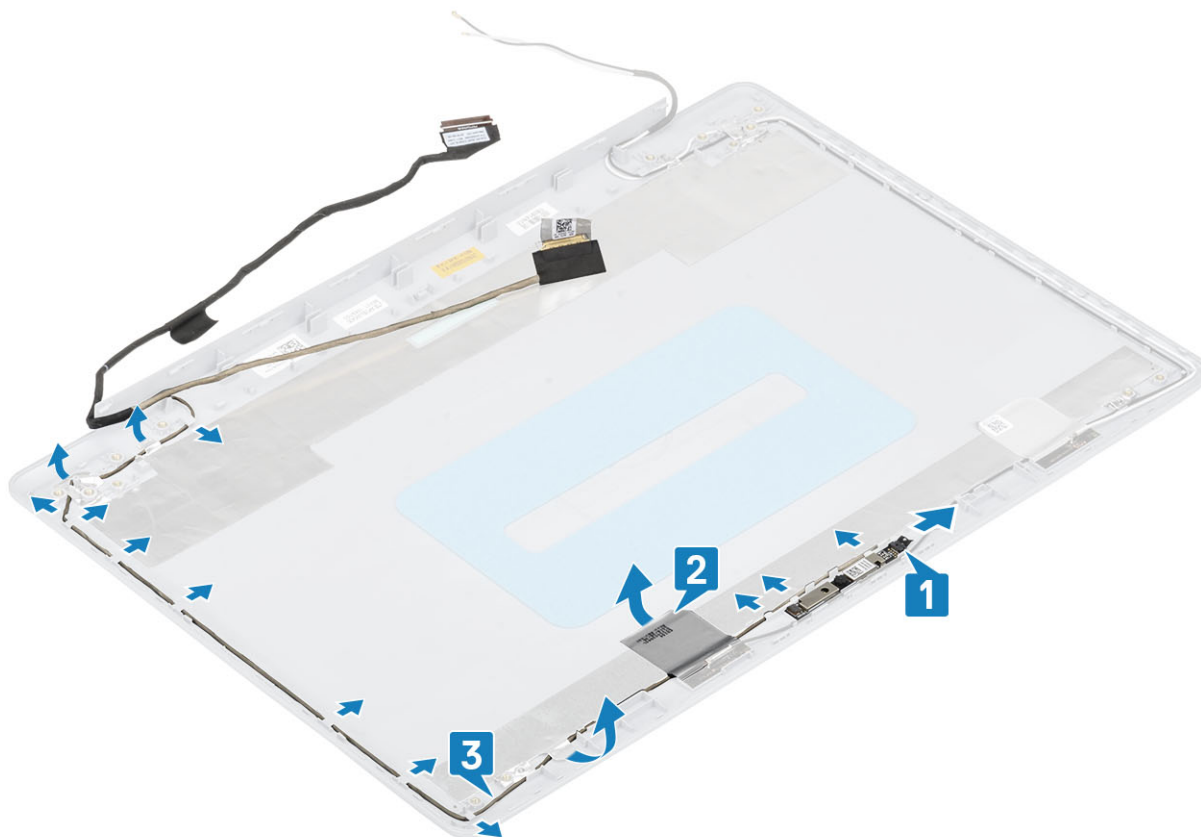

Installation du câble de l'affichage

Étapes

- 1 Placez le câble de l'affichage et le câble de la caméra sur l'ensemble du capot arrière de l'écran et des antennes [1].
- 2 Collez le ruban adhésif qui fixe le câble de la caméra [2].
- 3 Achemenez le câble d'affichage et le câble de la caméra par les guides d'acheminement situés sur l'ensemble du capot arrière de l'écran et des antennes [3].

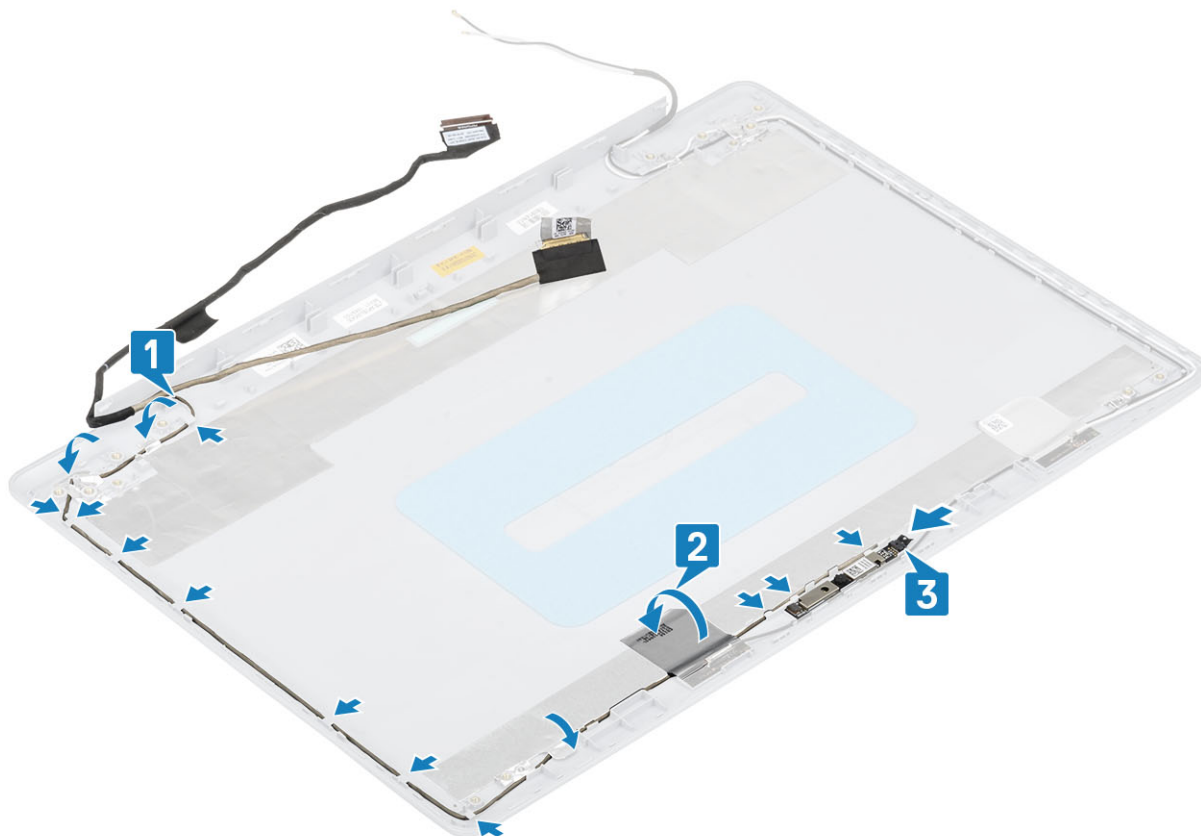

Étapes suivantes

- 1 Remettez en place les [charnières d'écran](#).
- 2 Remettez en place le [panneau d'écran](#).
- 3 Remettez en place le [cadre d'écran](#).
- 4 Remettez en place l'[ensemble écran](#).
- 5 Remettez en place l' [ensemble disque dur](#)
- 6 Remettez en place le [ventilateur système](#)
- 7 Remettez en place le [dissipateur thermique](#)
- 8 Remettez en place le [disque SSD](#)
- 9 Remettez en place la [carte WLAN](#)
- 10 Remettez en place la [batterie](#)
- 11 Remettez en place le [cache de fond](#).
- 12 Remettez en place l' [ensemble lecteur optique](#)
- 13 Remettez en place la [carte mémoire SD](#)
- 14 Suivez la procédure décrite dans la section [Après une intervention à l'intérieur de l'ordinateur](#)

Assemblage du capot arrière de l'écran et des antennes

Retrait du capot arrière de l'écran

Prérequis

- 1 Suivez la procédure décrite dans [Avant d'intervenir à l'intérieur de l'ordinateur](#).
- 2 Retirez la [carte mémoire SD](#)
- 3 Retirez l' [ensemble du lecteur optique](#)
- 4 Retirez le [cache de fond](#).
- 5 Retirez la [batterie](#).
- 6 Retirez la [carte WLAN](#)
- 7 Retirez le [SSD](#)
- 8 Retirez l' [ensemble disque dur](#)
- 9 Retirez le [ventilateur système](#)
- 10 Retirez le [dissipateur de chaleur](#)
- 11 Retirez l' [assemblage d'écran](#)
- 12 Retirez le [cadre d'écran](#).
- 13 Retirez la [caméra](#).
- 14 Retirez le [panneau d'affichage](#).
- 15 Retirez les [charnières d'écran](#).
- 16 Retirez le [câble de l'affichage](#).

À propos de cette tâche

Après avoir effectué toutes les étapes ci-dessus, il vous reste le capot arrière de l'écran.

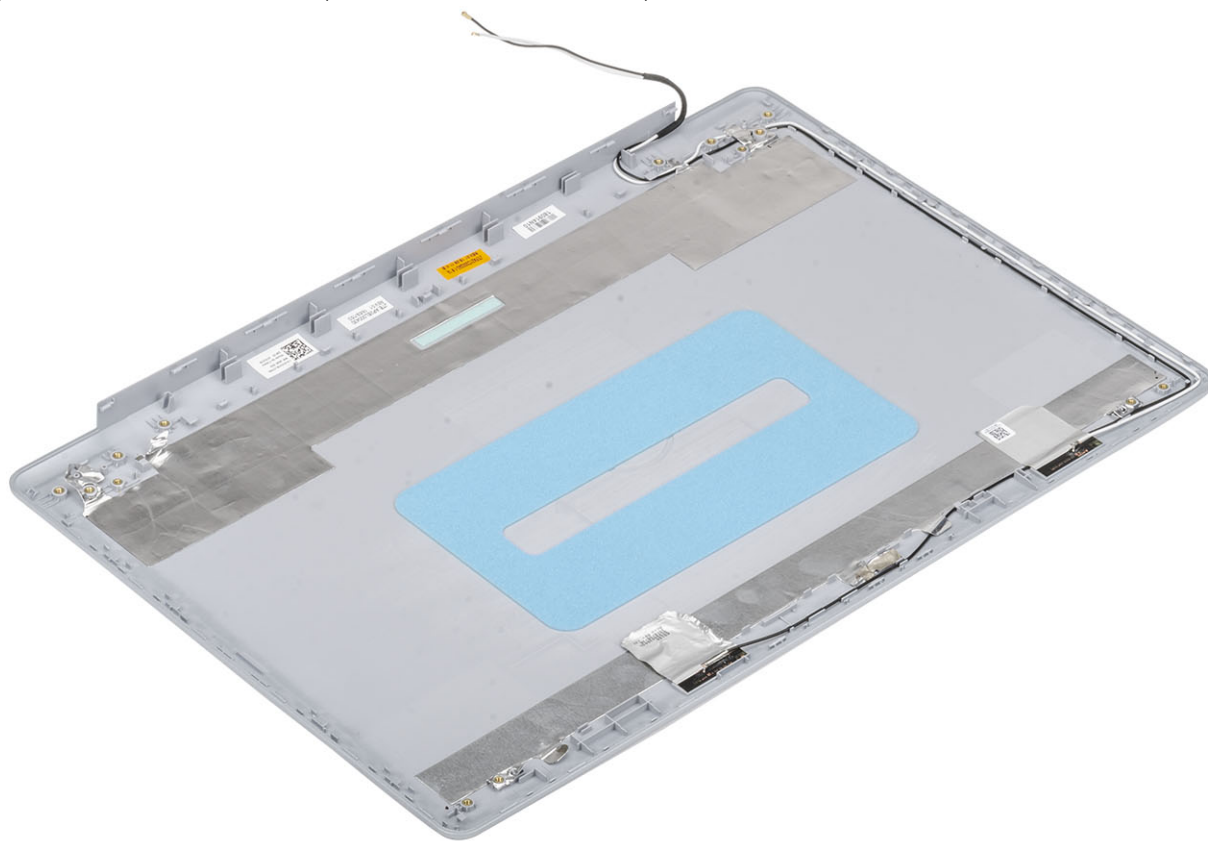

Installation du capot arrière de l'écran

À propos de cette tâche

Posez le capot arrière de l'écran sur une surface propre et plane.

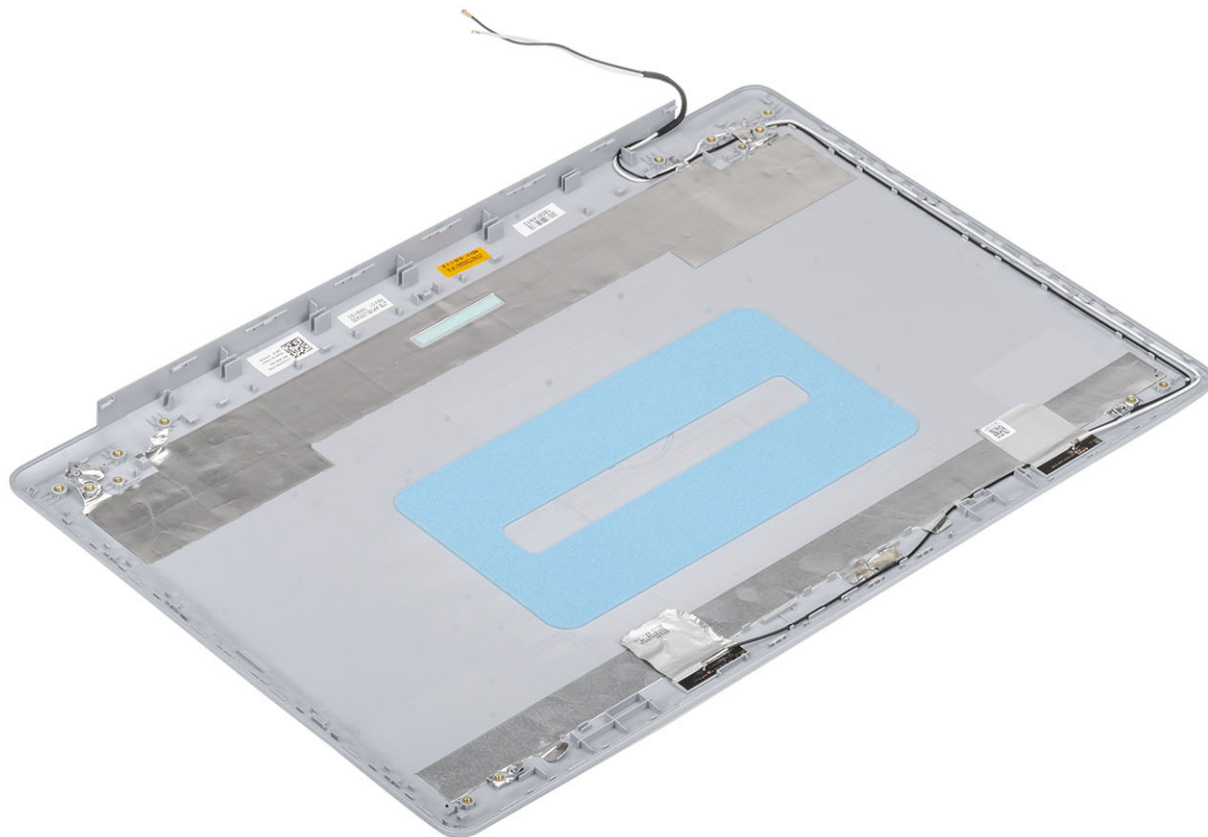

Étapes suivantes

- 1 Remettez en place le [câble de l'écran](#).
- 2 Remettez en place les [charnières d'écran](#).
- 3 Remettez en place le [panneau d'écran](#).
- 4 Remettez en place la [webcam](#).
- 5 Remettez en place le [cadre d'écran](#).
- 6 Remettez en place l'[ensemble écran](#).
- 7 Remettez en place l' [ensemble disque dur](#)
- 8 Remettez en place le [ventilateur système](#)
- 9 Remettez en place le [dissipateur de chaleur](#)
- 10 Remettez en place le [disque SSD](#)
- 11 Remettez en place la [carte WLAN](#)
- 12 Remettez en place la [batterie](#)
- 13 Remettez en place le [cache de fond](#).
- 14 Remettez en place l' [ensemble lecteur optique](#)
- 15 Remettez en place la [carte mémoire SD](#)
- 16 Suivez la procédure décrite dans la section [Après une intervention à l'intérieur de l'ordinateur](#)

Ensemble de repose-mains et de clavier

Retrait de l'ensemble repose-mains et clavier

Prérequis

- 1 Suivez la procédure décrite dans [Avant d'intervenir à l'intérieur de l'ordinateur](#).
- 2 Retirez la [carte de mémoire SD](#).
- 3 Retirez l'[ensemble lecteur optique](#).
- 4 Retirez le [cache de fond](#).
- 5 Retirez la [batterie](#).
- 6 Retirez la [mémoire](#).
- 7 Retirez la [carte réseau sans fil](#).
- 8 Retirez le [disque SSD](#).
- 9 Retirez les [haut-parleurs](#).
- 10 Retirez la [pile bouton](#).
- 11 Retirez l'[ensemble disque dur](#).
- 12 Retirez le [ventilateur système](#).
- 13 Retirez le [dissipateur de chaleur](#).
- 14 Retirez la [carte fille VGA](#).
- 15 Retirez la [carte d'E/S](#).
- 16 Retirez le [pavé tactile](#).
- 17 Retirez l'[ensemble écran](#).
- 18 Retirez la [carte du bouton d'alimentation](#).
- 19 Retirez le [lecteur d'empreintes digitales du bouton d'alimentation](#).
- 20 Retirez les [charnières d'écran](#).
- 21 Retirez le [port de l'adaptateur secteur](#).
- 22 Retirez la [carte système](#).

À propos de cette tâche

Après avoir effectué toutes les étapes ci-dessus, il vous reste l'ensemble repose-mains et clavier.



Dépannage

Diagnostic ePSA (Enhanced Pre-Boot System Assessment)

⚠ PRÉCAUTION : Utilisez le diagnostic ePSA pour tester uniquement votre ordinateur. L'utilisation de ce programme avec d'autres ordinateurs peut entraîner des résultats invalides ou des messages d'erreur.

Le diagnostic ePSA (appelé aussi diagnostic système) effectue un contrôle complet de votre matériel. L'ePSA est intégré au BIOS et est lancé par le BIOS en interne. Le diagnostic du système embarqué fournit un ensemble d'options pour des appareils ou des groupes d'appareils particuliers qui vous permettent :

- Exécuter des tests automatiquement ou dans un mode interactif
- Répéter les tests
- Afficher ou enregistrer les résultats des tests
- Exécuter des tests rigoureux pour présentent des options de tests supplémentaires pour fournir des informations complémentaires sur un ou des périphériques défectueux
- Afficher des messages d'état qui indiquent si les tests ont abouti
- Afficher des messages d'erreur qui indiquent les problèmes détectés au cours des tests

📌 REMARQUE : Certains tests de périphériques nécessitent l'interaction de l'utilisateur. Veillez à toujours être à côté de l'ordinateur lorsque vous exécutez les tests de diagnostic.

Exécution des diagnostics ePSA

- 1 Allumez votre ordinateur.
- 2 Durant le démarrage de l'ordinateur, appuyez sur la touche F12 lorsque le logo Dell apparaît.
- 3 Dans l'écran du menu de démarrage, sélectionnez l'option **Diagnostics**.
- 4 Cliquez sur la flèche dans le coin inférieur gauche.
La page d'accueil des diagnostics s'affiche.
- 5 Cliquez sur la flèche dans le coin inférieur droit pour passer à la page de liste.
Les éléments détectés sont répertoriés.
- 6 Pour lancer un test de diagnostic sur un périphérique donné, appuyez sur Échap, puis cliquez sur **Yes (Oui)** pour arrêter le test de diagnostic en cours.
- 7 Sélectionnez ensuite le périphérique que vous souhaitez diagnostiquer dans le panneau de gauche et cliquez sur **Run Tests (Exécuter les tests)**.
- 8 En cas de problèmes, des codes d'erreur s'affichent.
Notez le code d'erreur et le numéro de validation et contactez Dell.

Voyants de diagnostic système

Voyant d'état de la batterie

Indique l'état de la batterie et de l'alimentation.

Blanc fixe : l'adaptateur d'alimentation est branché et la batterie a plus de 5 % de charge.

Orange : l'ordinateur fonctionne sur batterie et la batterie a moins de 5 % de charge.

Éteint

- L'adaptateur d'alimentation est branché et la batterie est complètement chargée.
- L'ordinateur fonctionne sur batterie et la batterie est chargée à plus de 5 %.
- L'ordinateur est en état de veille, de veille prolongée ou hors tension.

Le voyant d'état de la batterie et de l'alimentation clignote en orange et émet des signaux sonores indiquant une défaillance.

Par exemple, le voyant d'état de la batterie et de l'alimentation clignote en orange deux fois, suivi d'une pause, puis clignote en blanc trois fois, suivi d'une pause. Ce schéma « 2, 3 » continue jusqu'à l'extinction de l'ordinateur et indique qu'aucune mémoire ou RAM n'est détectée.

Le tableau suivant indique les différents codes des voyants d'état de la batterie et de l'alimentation ainsi que les problèmes associés à ces codes.

Tableau 4. Codes LED

Codes de voyants de diagnostic	Description du problème
2, 1	Défaillance de processeur
2, 2	Carte système : défaillance du BIOS ou du disque ROM (Read-Only Memory)
2, 3	Aucune mémoire ou RAM (mémoire vive) détectée
2, 4	Défaillance de la mémoire ou de la RAM (mémoire vive)
2, 5	Mémoire non valide installée
2, 6	Erreur de la carte système ou du jeu de puces
2, 7	Défaillance de l'écran
3, 1	Échec de la pile bouton.
3, 2	Défaillance de la carte PCI ou vidéo ou défaillance de puces
3, 3	Image de récupération non trouvée
3, 4	Image de récupération trouvée mais non valide
3,5	Défaillance du rail d'alimentation
3,6	Flash BIOS du système incomplet
3,7	Erreur du moteur de gestion (ME)

Voyant d'état de la webcam : indique si la webcam est en cours d'utilisation.

- Blanc fixe : la webcam est en cours d'utilisation.
- Désactivé : la webcam n'est pas en cours d'utilisation.

Voyant d'état Verr Maj : indique si le verrouillage des majuscules est activé ou désactivé.

- Blanc fixe : le verrouillage des majuscules est activé.
- Désactivé : le verrouillage des majuscules est désactivé.

BIOS clignotant (clé USB)

- 1 Suivez la procédure de l'étape 1 à l'étape 7 dans « [Clignotement du BIOS](#) » pour télécharger le dernier fichier du programme d'installation du BIOS.
- 2 Créez une clé USB amorçable. Pour plus d'informations, consultez l'article [SLN143196](#) de la base de connaissances, à l'adresse www.dell.com/support.
- 3 Copiez le fichier du programme d'installation du BIOS sur la clé USB amorçable.
- 4 Connectez le lecteur USB amorçable à l'ordinateur qui nécessite la mise à jour du BIOS.

- 5 Redémarrez l'ordinateur et appuyez sur **F12** lorsque le logo Dell s'affiche à l'écran.
- 6 Démarrez sur le lecteur USB dans le **menu d'amorçage ponctuel**.
- 7 Tapez le nom de fichier du programme de configuration du BIOS et appuyez sur Entrée.
- 8 L' **utilitaire de mise à jour du BIOS** s'affiche. Suivez les instructions qui s'affichent à l'écran pour terminer la mise à jour du BIOS.

Flashage du BIOS

À propos de cette tâche

Un flash (mise à jour) du BIOS peut être nécessaire en cas de disponibilité d'une nouvelle version ou après remplacement de la carte système.

Procédez comme suit pour faire clignoter le BIOS :

Étapes

- 1 Allumez votre ordinateur.
- 2 Rendez-vous sur www.dell.com/support.
- 3 Cliquez sur **Product support (Support produit)**, entrez le numéro de série de votre ordinateur et cliquez sur **Submit (Envoyer)**.
① REMARQUE : si vous ne disposez pas du numéro de série, utilisez la fonction de détection automatique ou recherchez manuellement le modèle de votre ordinateur.
- 4 Cliquez sur **Drivers & Downloads (Pilotes et téléchargements) > Find it myself (Trouver par moi-même)**.
- 5 Sélectionnez le système d'exploitation installé sur votre ordinateur.
- 6 Faites défiler la page vers le bas et développez **BIOS**.
- 7 Cliquez sur **Télécharger** pour télécharger la dernière version du BIOS pour votre ordinateur.
- 8 Une fois le téléchargement terminé, accédez au dossier où vous avez enregistré le fichier de mise à jour du BIOS.
- 9 Cliquez deux fois sur ce fichier et laissez-vous guider par les instructions qui s'affichent à l'écran.

Options de sauvegarde média et de récupération

Dell propose plusieurs options de récupération du système d'exploitation Windows sur votre ordinateur Dell. Pour plus d'informations, reportez-vous à [Options de sauvegarde média et de récupération Windows Dell](#).

Cycle d'alimentation Wi-Fi

À propos de cette tâche

Si votre ordinateur ne parvient pas à accéder à Internet en raison de problèmes de connectivité Wi-Fi, une procédure de cycle d'alimentation Wi-Fi peut être effectuée. La procédure suivante fournit des instructions sur la façon de réaliser un cycle d'alimentation Wi-Fi :

① REMARQUE : Certains fournisseurs d'accès Internet (FAI) fournissent un modem/routeur.

Étapes

- 1 Éteignez l'ordinateur.
- 2 Éteignez le modem.
- 3 Mettez hors tension le routeur sans fil.
- 4 Patientez 30 secondes.
- 5 Mettez sous tension le routeur sans fil.
- 6 Mettez sous tension le modem.
- 7 Allumez votre ordinateur.

Élimination de l'électricité résiduelle

À propos de cette tâche

L'électricité résiduelle est l'électricité statique qui reste sur l'ordinateur même une fois qu'il a été mis hors tension et que la batterie a été retirée. La procédure suivante explique comment l'éliminer :

Étapes

- 1 Éteignez l'ordinateur.
- 2 Débranchez l'adaptateur secteur de votre ordinateur.
- 3 Maintenez le bouton d'alimentation appuyé pendant 15 secondes pour éliminer l'électricité résiduelle.
- 4 Branchez l'adaptateur secteur à l'ordinateur.
- 5 Allumez votre ordinateur.

Obtention d'aide

Contacteur Dell

Prérequis

① **REMARQUE** : Si vous n'avez pas de connexion Internet active, vous pouvez trouver les informations de contact sur votre confirmation de commande, bordereau d'expédition, facture ou dans le catalogue de produits de Dell.

À propos de cette tâche

Dell propose plusieurs options de services et support en ligne et par téléphone. Leur disponibilité variant selon le pays et le produit, il est possible que certains services ne soient pas proposés dans votre région. Pour prendre contact avec Dell pour des questions commerciales, de support technique ou de service à la clientèle :

Étapes

- 1 Rendez-vous sur **Dell.com/support**.
- 2 Sélectionnez la catégorie d'assistance.
- 3 Recherchez votre pays ou région dans le menu déroulant **Choose a Country/Region (Choisissez un pays ou une région)** situé au bas de la page.
- 4 Sélectionnez le lien de service ou de support en fonction de vos besoins.