

# Dell Vostro 3580

## Εγχειρίδιο σέρβις



## Σημείωση, προσοχή και προειδοποίηση

-  **ΣΗΜΕΙΩΣΗ** Η ΣΗΜΕΙΩΣΗ υποδεικνύει σημαντικές πληροφορίες που σας βοηθούν να χρησιμοποιείτε καλύτερα το προϊόν σας.
-  **ΠΡΟΣΟΧΗ** Η ΠΡΟΣΟΧΗ υποδεικνύει είτε ενδεχόμενη ζημιά στο υλισμικό είτε απώλεια δεδομένων και σας ενημερώνει για τον τρόπο με τον οποίο μπορείτε να αποφύγετε το πρόβλημα.
-  **ΠΡΟΕΙΔΟΠΟΙΗΣΗ** Η ΠΡΟΕΙΔΟΠΟΙΗΣΗ υποδεικνύει ότι υπάρχει το ενδεχόμενο να προκληθεί υλική ζημιά, τραυματισμός ή θάνατος.

© 2019 Dell Inc. ή οι θυγατρικές της. Με επιφύλαξη κάθε νόμιμου δικαιώματος. Οι ονομασίες Dell, EMC και άλλα συναφή εμπορικά σήματα είναι εμπορικά σήματα της Dell Inc. ή των θυγατρικών της. Όλα τα υπόλοιπα εμπορικά σήματα ενδέχεται να είναι εμπορικά σήματα των αντίστοιχων κατόχων τους.

<b>1 Εκτέλεση εργασιών στον υπολογιστή σας.....</b>	<b>6</b>
Οδηγίες ασφαλείας.....	6
Απενεργοποίηση του υπολογιστή σας — Windows 10.....	7
Πριν από την εκτέλεση εργασιών στο εσωτερικό του υπολογιστή σας.....	7
Μετά την εκτέλεση εργασιών στο εσωτερικό του υπολογιστή σας.....	7
<b>2 Τεχνολογία και εξαρτήματα.....</b>	<b>9</b>
DDR4.....	9
HDMI 1.4.....	10
Χαρακτηριστικά USB.....	11
Μνήμη Intel Optane.....	13
Δραστηριοποίηση της μνήμης Intel Optane.....	13
Αδρανοποίηση της μνήμης Intel Optane.....	14
<b>3 Αφαίρεση και εγκατάσταση εξαρτημάτων.....</b>	<b>15</b>
Συνιστώμενα εργαλεία.....	15
Λίστα βιδών.....	15
Κάρτα Micro Secure Digital.....	16
Αφαίρεση της κάρτας Micro Secure Digital.....	16
Εγκατάσταση της κάρτας Micro Secure Digital.....	17
Διάταξη μονάδας οπτικού δίσκου.....	18
Αφαίρεση της διάταξης της μονάδας οπτικού δίσκου.....	18
Εγκατάσταση της διάταξης της μονάδας οπτικού δίσκου.....	19
Κάλυμμα βάσης.....	21
Αφαίρεση του καλύμματος της βάσης.....	21
Εγκατάσταση του καλύμματος της βάσης.....	22
Μονάδες μνήμης.....	24
Αφαίρεση της μονάδας μνήμης.....	24
Εγκατάσταση της μονάδας μνήμης.....	24
Κάρτα WLAN.....	25
Αφαίρεση της κάρτας WLAN.....	25
Εγκατάσταση της κάρτας WLAN.....	26
Μονάδα δίσκου στερεάς κατάστασης/Intel Optane.....	27
Αφαίρεση της μονάδας δίσκου στερεάς κατάστασης M.2 2230.....	27
Εγκατάσταση της μονάδας δίσκου στερεάς κατάστασης M.2 2230.....	28
Αφαίρεση της μονάδας δίσκου στερεάς κατάστασης M.2 2280 ή της μνήμης Intel Optane – Προαιρετικά.....	30
Εγκατάσταση της μονάδας δίσκου στερεάς κατάστασης M.2 2280 ή της μονάδας μνήμης Intel Optane - Προαιρετικά.....	30
Μπαταρία σε σχήμα νομίσματος.....	31
Αφαίρεση της μπαταρίας σε σχήμα νομίσματος.....	31
Εγκατάσταση της μπαταρίας σε σχήμα νομίσματος.....	32
Μπαταρία.....	33
Προφυλάξεις για τις μπαταρίες ιόντων λιθίου.....	33
Αφαίρεση της μπαταρίας.....	34

Εγκατάσταση της μπαταρίας.....	34
Σκληρός δίσκος.....	35
Αφαίρεση της διάταξης του σκληρού δίσκου.....	35
Εγκατάσταση της διάταξης του σκληρού δίσκου.....	37
Ανεμιστήρας συστήματος.....	39
Αφαίρεση του ανεμιστήρα του συστήματος.....	39
Εγκατάσταση του ανεμιστήρα του συστήματος.....	41
Ψύκτρα.....	43
Αφαίρεση της ψύκτρας.....	43
Εγκατάσταση της ψύκτρας.....	44
Θυγατρική κάρτα VGA.....	44
Αφαίρεση του καλωδίου VGA.....	44
Εγκατάσταση του καλωδίου VGA.....	45
Ηχεία.....	46
Αφαίρεση των ηχείων.....	46
Εγκατάσταση των ηχείων.....	47
Πλακέτα I/O.....	48
Αφαίρεση της πλακέτας I/O.....	48
Εγκατάσταση της πλακέτας I/O.....	50
Επιφάνεια αφής.....	51
Αφαίρεση της διάταξης της επιφάνειας αφής.....	51
Εγκατάσταση της διάταξης της επιφάνειας αφής.....	53
Διάταξη οθόνης.....	55
Αφαίρεση της διάταξης της οθόνης.....	55
Εγκατάσταση της διάταξης της οθόνης.....	58
Πλακέτα κουμπιού λειτουργίας.....	60
Αφαίρεση της πλακέτας του κουμπιού λειτουργίας.....	60
Εγκατάσταση της πλακέτας του κουμπιού λειτουργίας.....	61
Πλακέτα συστήματος.....	62
Αφαίρεση της πλακέτας συστήματος.....	62
Εγκατάσταση της πλακέτας συστήματος.....	66
Κουμπί λειτουργίας.....	69
Αφαίρεση του κουμπιού λειτουργίας με μονάδα ανάγνωσης δακτυλικών αποτυπωμάτων.....	69
Εγκατάσταση του κουμπιού λειτουργίας με μονάδα ανάγνωσης δακτυλικών αποτυπωμάτων.....	70
Θύρα προσαρμογέα ισχύος.....	71
Αφαίρεση της θύρας του προσαρμογέα ισχύος.....	71
Εγκατάσταση της θύρας του προσαρμογέα ισχύος.....	72
Στεφάνη συγκράτησης οθόνης.....	73
Αφαίρεση της στεφάνης συγκράτησης της οθόνης.....	73
Εγκατάσταση της στεφάνης συγκράτησης της οθόνης.....	74
Κάμερα.....	75
Αφαίρεση της κάμερας.....	75
Εγκατάσταση της κάμερας.....	76
Πλαίσιο οθόνης.....	77
Αφαίρεση του πλαισίου της οθόνης.....	77
Εγκατάσταση πλαισίου οθόνης.....	79
Μεντεσέδες οθόνης.....	81
Αφαίρεση των μεντεσέδων της οθόνης.....	81
Εγκατάσταση των μεντεσέδων της οθόνης.....	82
Καλώδιο οθόνης.....	83

Αφαίρεση του καλωδίου της οθόνης.....	83
Εγκατάσταση του καλωδίου της οθόνης.....	84
Διάταξη καλύμματος πίσω πλευράς οθόνης και κεραίας.....	85
Αφαίρεση του καλύμματος της πίσω πλευράς της οθόνης.....	85
Εγκατάσταση καλύμματος πίσω πλευράς της οθόνης.....	87
Διάταξη στηρίγματος παλάμης και πληκτρολογίου.....	88
Αφαίρεση της διάταξης του στηρίγματος παλάμης και του πληκτρολογίου.....	88
<b>4 Αντιμετώπιση προβλημάτων.....</b>	<b>90</b>
Διαγνωστικά βελτιωμένης αξιολόγησης του συστήματος πριν από την εκκίνηση (Enhanced Pre-Boot System Assessment (ePSA)).....	90
Εκτέλεση των διαγνωστικών ePSA.....	90
Διαγνωστικές λυχνίες συστήματος.....	90
Ενημέρωση του BIOS (κλειδί USB).....	91
Αναβάθμιση του BIOS.....	92
Μέσα δημιουργίας αντιγράφων ασφαλείας και επιλογές αποκατάστασης.....	92
Απενεργοποίηση και ενεργοποίηση του Wi-Fi.....	92
Αποδέσμευση στατικού ηλεκτρισμού.....	93
<b>5 Λήψη βοήθειας.....</b>	<b>94</b>
Επικοινωνία με την Dell.....	94

# Εκτέλεση εργασιών στον υπολογιστή σας

## Οδηγίες ασφαλείας

### Προϋποθέσεις

Για να προστατεύσετε τον υπολογιστή σας από πιθανή ζημιά και να διασφαλίσετε την ατομική σας προστασία, ακολουθήστε τις παρακάτω οδηγίες για θέματα ασφαλείας. Αν δεν αναφέρεται κάτι διαφορετικό, για κάθε διαδικασία που περιλαμβάνεται σε αυτό το έγγραφο θεωρείται δεδομένο ότι πληρούνται οι εξής προϋποθέσεις:

- Διαβάσατε τις πληροφορίες που παραλάβατε μαζί με τον υπολογιστή σας και αφορούν θέματα ασφαλείας.
- Μπορείτε να επανατοποθετήσετε κάποιο εξάρτημα ή, εάν το αγοράσατε ξεχωριστά, να το τοποθετήσετε εκτελώντας τη διαδικασία αφαίρεσης με αντίστροφη σειρά.

### Πληροφορίες γι αυτήν την εργασία



- ⓘ **ΣΗΜΕΙΩΣΗ** Αποσυνδέστε όλες τις πηγές ισχύος προτού ανοίξετε το κάλυμμα ή τα πλαίσια του υπολογιστή. Αφού τελειώσετε τις εργασίες στο εσωτερικό του υπολογιστή, επανατοποθετήστε όλα τα καλύμματα και τα πλαίσια και όλες τις βίδες προτού τον συνδέσετε στην πηγή ισχύος.
- ⚠ **ΠΡΟΕΙΔΟΠΟΙΗΣΗ** Διαβάστε τις οδηγίες που παραλάβατε μαζί με τον υπολογιστή σας και αφορούν θέματα ασφαλείας προτού εκτελέσετε οποιαδήποτε εργασία στο εσωτερικό του. Για πρόσθετες πληροφορίες σχετικά με τις βέλτιστες πρακτικές για θέματα ασφαλείας, ανατρέξτε στην [αρχική σελίδα του ιστότοπου για τη συμμόρφωση με τους κανονισμούς](#).
- ⚠ **ΠΡΟΣΟΧΗ** Πολλές επισκευές μπορούν να εκτελεστούν μόνο από εξουσιοδοτημένο τεχνικό συντήρησης. Θα πρέπει να πραγματοποιείτε μόνο διαδικασίες αντιμετώπισης προβλημάτων και απλές επισκευές σύμφωνα με όσα αναφέρονται στην τεκμηρίωση προϊόντος ή σύμφωνα με τις οδηγίες της ομάδας online ή τηλεφωνικής εξυπηρέτησης και υποστήριξης. Η εγγύησή σας δεν καλύπτει ζημιές λόγω εργασιών συντήρησης που δεν είναι εξουσιοδοτημένες από τη Dell. Διαβάστε και τηρείτε τις οδηγίες ασφαλείας που συνοδεύουν το προϊόν.
- ⚠ **ΠΡΟΣΟΧΗ** Για να αποφύγετε τις ηλεκτροστατικές εκκενώσεις, γειωθείτε χρησιμοποιώντας μεταλλικό περικάρπιο γείωσης ή αγγίζοντας κατά διαστήματα κάποια άβαφη μεταλλική επιφάνεια την ίδια στιγμή που έρχεστε σε επαφή με έναν σύνδεσμο στο πίσω μέρος του υπολογιστή.
- ⚠ **ΠΡΟΣΟΧΗ** Φροντίστε να μεταχειρίζεστε τα εξαρτήματα και τις κάρτες με προσοχή. Μην αγγίζετε τα εξαρτήματα ή τις επαφές στις κάρτες. Φροντίστε να πιάνετε τις κάρτες από τις άκρες τους ή από τον μεταλλικό βραχίονα στήριξής τους. Φροντίστε να πιάνετε τα εξαρτήματα, όπως τον επεξεργαστή, από τις άκρες τους και όχι από τις ακίδες τους.
- ⚠ **ΠΡΟΣΟΧΗ** Όποτε αποσυνδέετε ένα καλώδιο, τραβήξτε τον σύνδεσμο ή τη γλωττίδα του και όχι το ίδιο το καλώδιο. Ορισμένα καλώδια έχουν συνδέσμους με γλωττίδες ασφαλείας. Αν αποσυνδέετε καλώδιο αυτού του τύπου, πιέστε πρώτα τις γλωττίδες αυτές. Όπως τραβάτε τους συνδέσμους, φροντίστε να μένουν απόλυτα ευθυγραμμισμένοι για να μη λυγίσει κάποια ακίδα τους. Επίσης, προτού συνδέσετε ένα καλώδιο, βεβαιωθείτε ότι και οι δύο σύνδεσμοί του είναι σωστά προσανατολισμένοι και ευθυγραμμισμένοι.
- ⓘ **ΣΗΜΕΙΩΣΗ** Το χρώμα του υπολογιστή σας και ορισμένων εξαρτημάτων μπορεί να διαφέρει από αυτό που βλέπετε στις εικόνες του εγγράφου.

# Απενεργοποίηση του υπολογιστή σας — Windows 10

## Πληροφορίες για αυτήν την εργασία

**ΠΡΟΣΟΧΗ** Για να μη χαθούν δεδομένα, αποθηκεύστε και κλείστε όλα τα ανοικτά αρχεία και τερματίστε όλα τα ανοικτά προγράμματα προτού σβήσετε τον υπολογιστή σας ή αφαιρέσετε το πλαϊνό κάλυμμα.

## Βήματα

1. Κάντε κλικ ή πατήστε το .
2. Κάντε κλικ ή πατήστε το  και, στη συνέχεια, κάντε κλικ ή πατήστε την επιλογή **Shut down** (Τερματισμός λειτουργίας).  
**ΣΗΜΕΙΩΣΗ** Βεβαιωθείτε ότι έχετε απενεργοποιήσει τον υπολογιστή και όλες τις συνδεδεμένες συσκευές. Αν ο υπολογιστής σας και οι συνδεδεμένες συσκευές δεν σβήσουν αυτόματα μετά τον τερματισμό λειτουργίας του λειτουργικού σας συστήματος, πιέστε και κρατήστε πατημένο το κουμπί λειτουργίας για περίπου 6 δευτερόλεπτα για να τερματίσετε τη λειτουργία τους.

## Πριν από την εκτέλεση εργασιών στο εσωτερικό του υπολογιστή σας

### Πληροφορίες για αυτήν την εργασία

Για να μην προκληθεί ζημιά στον υπολογιστή σας, εκτελέστε τα βήματα που ακολουθούν προτού ξεκινήσετε τις εργασίες στο εσωτερικό του.

## Βήματα

1. Φροντίστε να ακολουθήσετε τις [Οδηγίες ασφαλείας](#).
2. Βεβαιωθείτε ότι η επιφάνεια εργασίας σας είναι επίπεδη και καθαρή για να μη γρατζουνιστεί το κάλυμμα του υπολογιστή.
3. Απενεργοποιήστε τον υπολογιστή σας.
4. Αποσυνδέστε όλα τα καλώδια δικτύου από τον υπολογιστή.  
**ΠΡΟΣΟΧΗ** Για να αποσυνδέσετε ένα καλώδιο δικτύου, αφαιρέστε πρώτα το ένα βύσμα του από τον υπολογιστή σας και ύστερα το άλλο βύσμα του από τη συσκευή δικτύου.
5. Αποσυνδέστε τον υπολογιστή σας και όλες τις προσαρτημένες συσκευές από τις ηλεκτρικές τους πρίζες.
6. Με τον υπολογιστή αποσυνδεδεμένο πιέστε παρατεταμένα το κουμπί λειτουργίας για να γειωθεί η πλακέτα συστήματος.  
**ΣΗΜΕΙΩΣΗ** Για να αποφύγετε τις ηλεκτροστατικές εκκενώσεις, γειωθείτε χρησιμοποιώντας μεταλλικό περικάρπιο γείωσης ή αγγίζοντας κατά διαστήματα κάποια άβαφη μεταλλική επιφάνεια την ίδια στιγμή που έρχεστε σε επαφή με έναν σύνδεσμο στο πίσω μέρος του υπολογιστή.

## Μετά την εκτέλεση εργασιών στο εσωτερικό του υπολογιστή σας

### Πληροφορίες για αυτήν την εργασία

Αφού ολοκληρώσετε όλες τις διαδικασίες επανατοποθέτησης, βεβαιωθείτε ότι συνδέσατε κάθε εξωτερική συσκευή, κάρτα και καλώδιο προτού ενεργοποιήσετε τον υπολογιστή σας.

## Βήματα

1. Συνδέστε κάθε καλώδιο τηλεφώνου ή δικτύου στον υπολογιστή σας.



**ΠΡΟΣΟΧΗ** Για να συνδέσετε ένα καλώδιο δικτύου, συνδέστε πρώτα το ένα του βύσμα στη συσκευή δικτύου και ύστερα το άλλο βύσμα στον υπολογιστή.

2. Συνδέστε τον υπολογιστή σας και όλες τις προσαρτημένες συσκευές στις ηλεκτρικές τους πρίζες.

3. Ενεργοποιήστε τον υπολογιστή σας.

4. Αν απαιτείται, επαληθεύστε ότι ο υπολογιστής λειτουργεί σωστά εκτελώντας το πρόγραμμα **ePSA Diagnostics** (Διαγνωστικός έλεγχος ePSA).

## Τεχνολογία και εξαρτήματα

**ΣΗΜΕΙΩΣΗ** Οι οδηγίες που παρέχονται σε αυτή την ενότητα ισχύουν για υπολογιστές που παραδίδονται με λειτουργικό σύστημα Windows 10. Τα Windows 10 έχουν εγκατασταθεί στον υπολογιστή στο εργοστάσιο.

### Θέματα:

- DDR4
- HDMI 1.4
- Χαρακτηριστικά USB
- Μνήμη Intel Optane

## DDR4

Η μνήμη DDR4 (Double Data Rate 4ης γενιάς) είναι ο διάδοχος υψηλότερης ταχύτητας των τεχνολογιών DDR2 και DDR3 και επιτρέπει χωρητικότητα έως 512 GB, συγκριτικά με τη μέγιστη χωρητικότητα 128 GB ανά DIMM της DDR3. Η σύγχρονη δυναμική μνήμη τυχαίας προσπέλασης DDR4 έχει την κύρια εγκοπή σε διαφορετικό σημείο από την SDRAM και την DDR, για να αποτρέπεται η τοποθέτηση λάθος τύπου μνήμης στο σύστημα από το χρήστη.

Η DDR4 χρειάζεται μόλις 1,2 volt, 20% λιγότερη ηλεκτρική ισχύ από την DDR3, που απαιτεί 1,5 volt για τη λειτουργία της. Η DDR4 υποστηρίζει επίσης μια νέα λειτουργία πλήρους απενεργοποίησης που επιτρέπει στην κεντρική συσκευή να τεθεί σε κατάσταση αναμονής χωρίς να χρειάζεται ανανέωση μνήμης. Η λειτουργία πλήρους απενεργοποίησης αναμένεται να μειώσει την κατανάλωση ενέργειας στην κατάσταση αναμονής κατά 40 έως 50 τοις εκατό.

## Λεπτομέρειες της DDR4

Υπάρχουν μικρές διαφορές μεταξύ των μονάδων μνήμης DDR3 και DDR4, οι οποίες περιγράφονται παρακάτω.

### Διαφορά κύριας εγκοπής

Η κύρια εγκοπή σε μια μονάδα DDR4 βρίσκεται σε διαφορετική θέση από την κύρια εγκοπή σε μια μονάδα DDR3. Και οι δύο εγκοπές βρίσκονται στο άκρο εισαγωγής, όμως η θέση της εγκοπής στην DDR4 είναι ελαφρά διαφορετική, για να αποτρέπεται η τοποθέτηση της μονάδας σε μια ασύμβατη πλακέτα ή πλατφόρμα.

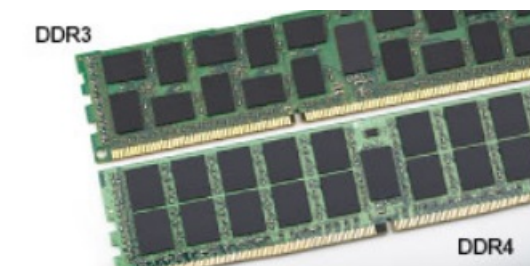

### Αριθμός 1. Διαφορά εγκοπής

#### Αυξημένο πάχος

Οι μονάδες DDR4 έχουν ελαφρώς μεγαλύτερο πάχος από τις DDR3, για να χωρούν περισσότερα στρώματα σήματος.



## Αριθμός 2. Διαφορά πάχους

Καμπυλωμένο άκρο

Οι μονάδες DDR4 διαθέτουν καμπυλωμένο άκρο για ευκολότερη τοποθέτηση και μικρότερη καταπόνηση στο PCB κατά την τοποθέτηση της μνήμης.



## Αριθμός 3. Καμπυλωμένο άκρο

# Σφάλματα μνήμης

Τα σφάλματα μνήμης στο σύστημα εμφανίζουν τον νέο κωδικό αποτυχίας ON-FLASH-FLASH ή ON-FLASH-ON. Αν αποτύχει συνολικά η μνήμη, η οθόνη LCD δεν ενεργοποιείται. Αντιμετωπίστε μια πιθανή αποτυχία μνήμης δοκιμάζοντας μονάδες μνήμης που γνωρίζετε ότι λειτουργούν σωστά στις υποδοχές μνήμης που βρίσκονται στο κάτω μέρος του συστήματος ή κάτω από το πληκτρολόγιο, όπως σε ορισμένα φορητά συστήματα.

**ΣΗΜΕΙΩΣΗ** Η μνήμη DDR4 είναι ενσωματωμένη στην πλακέτα και δεν είναι αντικαθιστώμενη μονάδα DIMM όπως υποδεικνύεται και αναφέρεται.

# HDMI 1.4

Το παρόν θέμα εξηγεί τι είναι η διεπαφή HDMI 1.4, ποιες δυνατότητες παρέχει και ποια είναι τα πλεονεκτήματά της.

Το HDMI (High-Definition Multimedia Interface) είναι μια υποστηριζόμενη από τον κλάδο, μη συμπίεσμένη, εξ ολοκλήρου ψηφιακή διεπαφή ήχου/εικόνας. Το HDMI παρέχει μια διεπαφή ανάμεσα σε οποιαδήποτε συμβατή ψηφιακή πηγή ήχου/εικόνας, όπως μια συσκευή αναπαραγωγής DVD ή ένας δέκτης A/V, και μια συμβατή ψηφιακή συσκευή ήχου ή/και εικόνας, όπως μια ψηφιακή τηλεόραση (DTV). Οι εφαρμογές του είναι κυρίως τηλεοράσεις HDMI και συσκευές αναπαραγωγής DVD. Τα κύρια πλεονεκτήματα είναι η μείωση των καλωδίων και η πρόβλεψη προστασίας περιεχομένου. Το HDMI υποστηρίζει τυπική, βελτιωμένη ή υψηλής ευκρίνειας εικόνα, καθώς και ψηφιακό πολυκάναλο ήχο σε ένα καλώδιο.

**ΣΗΜΕΙΩΣΗ** Η HDMI 1.4 θα παρέχει υποστήριξη ήχου 5,1 καναλιών.

# Δυνατότητες του HDMI 1.4

- **Κανάλι HDMI Ethernet** - Προσθέτει δυνατότητα δικτύωσης υψηλής ταχύτητας σε μια ζεύξη HDMI, οπότε ο χρήστης μπορεί να αξιοποιήσει πλήρως τις συσκευές του με ενεργοποιημένη IP χωρίς χωριστό καλώδιο Ethernet.
- **Κανάλι επιστροφής ήχου** - Επιτρέπει σε μια τηλεόραση που είναι συνδεδεμένη μέσω HDMI και διαθέτει ενσωματωμένο συντονιστή να πραγματοποιεί αντιρρευματική αποστολή δεδομένων ήχου σε σύστημα περιβάλλοντος ήχου χωρίς να υπάρχει ανάγκη χρήσης χωριστού καλωδίου ήχου.
- **3D** - Καθορίζει πρωτόκολλα εισόδου/εξόδου για τα πιο διαδεδομένα μορφότυπα τριδιάστατου βίντεο (3D), ανοίγοντας τον δρόμο για παιχνίδια με πραγματικά τριδιάστατη προβολή και άλλες εφαρμογές τριδιάστατης προβολής οικιακού κινηματογράφου.

- **Τύπος περιεχομένου** - Πραγματικόχρονη σηματοδότηση τύπων περιεχομένου μεταξύ οθόνης και συσκευών πηγής, όποτε δίνεται στην τηλεόραση η δυνατότητα να βελτιστοποιήσει τις ρυθμίσεις για την εικόνα με βάση τον τύπο του περιεχομένου.
- **Πρόσθετοι χρωματικοί χώροι** - Παρέχουν υποστήριξη για πρόσθετα μοντέλα χρωμάτων που χρησιμοποιούνται στην ψηφιακή φωτογραφία και στα γραφικά υπολογιστών.
- **Υποστήριξη 4K** - Παρέχει τη δυνατότητα προβολής αναλύσεων βίντεο πολύ πάνω από τις 1.080 εικονοπηφίδες (pixel), υποστηρίζοντας οθόνες της επόμενης γενιάς που θα συναγωνίζονται τα συστήματα ψηφιακού κινηματογράφου τα οποία χρησιμοποιούνται σε πολλές εμπορικές κινηματογραφικές αίθουσες.
- **Σύνδεσμος micro HDMI** - Ένας καινούριος, μικρότερος σύνδεσμος για τηλέφωνα και άλλες φορητές συσκευές, ο οποίος υποστηρίζει αναλύσεις βίντεο έως και 1.080 εικονοπηφίδων (pixel)
- **Σύστημα σύνδεσης στο αυτοκίνητο** - Καινούρια καλώδια και καινούριοι σύνδεσμοι για συστήματα προβολής βίντεο στο αυτοκίνητο, τα οποία είναι σχεδιασμένα για να ικανοποιούν τις αποκλειστικές ανάγκες στο περιβάλλον του αυτοκινήτου παρέχοντας ταυτόχρονα ποιότητα πραγματικά υψηλής ευκρίνειας (HD).

## Πλεονεκτήματα HDMI

- Η υψηλής ποιότητας διεπαφή HDMI μεταφέρει ασυμπίεστο ψηφιακό ήχο και βίντεο παρέχοντας την ανώτατη ποιότητα για πεντακάθαρη εικόνα.
- Η χαμηλού κόστους διεπαφή HDMI παρέχει την ποιότητα και τη λειτουργικότητα μιας ψηφιακής διεπαφής ενώ παράλληλα υποστηρίζει μορφότυπα ασυμπίεστου βίντεο με απλό και οικονομικό τρόπο.
- Η διασύνδεση ήχου HDMI υποστηρίζει πολλαπλές μορφές ήχου, από τυπικό στερεοφωνικό ήχο έως πολυκάναλο ήχο surround.
- Η HDMI συνδυάζει βίντεο και πολυκάναλο ήχο μέσω ενός μόνο καλωδίου, ελαχιστοποιώντας το κόστος, την πολυπλοκότητα και το χάος των πολλαπλών καλωδίων που χρησιμοποιούνται αυτή τη στιγμή στα συστήματα A/V.
- Η HDMI υποστηρίζει την επικοινωνία μεταξύ της πηγής βίντεο (π.χ. μιας συσκευής αναπαραγωγής DVD) και της DTV παρέχοντας τη δυνατότητα μιας νέας λειτουργίας.

## Χαρακτηριστικά USB

Το Universal Serial Bus (Ενιαίος σειριακός δίαυλος), ή USB, παρουσιάστηκε το 1996. Απλοποίησε σημαντικά τη σύνδεση μεταξύ κεντρικών υπολογιστών και περιφερειακών συσκευών, όπως τα ποντίκια, οι εξωτερικές μονάδες αποθήκευσης και οι εκτυπωτές.

Ας ρίξουμε μια γρήγορη ματιά στην εξέλιξη της διεπαφής USB χρησιμοποιώντας ως πηγή αναφοράς τον παρακάτω πίνακα.

**Πίνακας 1. Εξέλιξη USB**

Τύπος	Ταχύτητα μεταφοράς δεδομένων	Κατηγορία	Έτος πρώτης κυκλοφορίας
USB 2.0	480 Mbps	Μεγάλη ταχύτητα	2000
USB 3.0 / USB 3.1 Gen 1	5 Gbps	Υπερυψηλή ταχύτητα	2010
USB 3.1 Gen 2	10 Gbps	Υπερυψηλή ταχύτητα	2013

## USB 3.0 / USB 3.1 Gen 1 (SuperSpeed USB)

Εδώ και χρόνια, το USB 2.0 έχει καθιερωθεί ως το de facto πρότυπο διασύνδεσης στον κόσμο των προσωπικών υπολογιστών, καθώς έχουν πωληθεί περίπου 6 δισεκατομμύρια συσκευές, ωστόσο η ανάγκη για μεγαλύτερες ταχύτητες αυξάνεται λόγω του όλο και ταχύτερου υλικού των υπολογιστών και των όλο και μεγαλύτερων απαιτήσεων εύρους ζώνης. Τώρα, το USB 3.0 / USB 3.1 Gen 1 έχει την απάντηση στις ανάγκες των καταναλωτών με μια ταχύτητα θεωρητικά 10πλάσια εκείνης του προκατόχου του. Συνοπτικά, τα χαρακτηριστικά του USB 3.1 Gen 1 είναι τα εξής:

- Υψηλότερες ταχύτητες μεταφοράς δεδομένων (έως 5 Gbps)
- Αυξημένη μέγιστη ισχύς της μπαταρίας και αυξημένη απορρόφηση ρεύματος από τις συσκευές για καλύτερη κάλυψη των αναγκών συσκευών με υψηλή κατανάλωση ισχύος
- Νέα χαρακτηριστικά διαχείρισης ενέργειας
- Πλήρως αμφίδρομες μεταφορές δεδομένων και υποστήριξη για νέους τύπους μεταφοράς
- Συμβατότητα με την προγενέστερη διεπαφή USB 2.0
- Νέοι σύνδεσμοι και νέο καλώδιο

Τα παρακάτω θέματα καλύπτουν μερικές από τις συχνότερες ερωτήσεις σχετικά με το USB 3.0 / USB 3.1 Gen 1.



## Ταχύτητα

Η νέα προδιαγραφή USB 3.0 / USB 3.1 Gen 1 καθορίζει 3 λειτουργίες ταχύτητας. Πρόκειται για τις λειτουργίες SuperSpeed, Hi-Speed και Full-Speed. Η νέα λειτουργία SuperSpeed έχει ταχύτητα μεταφοράς δεδομένων 4,8 Gbps. Παρόλο που η προδιαγραφή διατηρεί τις λειτουργίες Hi-Speed και Full-Speed USB, περισσότερο γνωστές ως USB 2.0 και 1.1 αντίστοιχα, η ταχύτητά τους εξακολουθεί να είναι 480 Mbps και 12 Mbps αντίστοιχα και διατηρούνται για να εξασφαλιστεί η συμβατότητα με προηγούμενες εκδόσεις.

Το USB 3.0 / USB 3.1 Gen 1 επιτυγχάνει την πολύ υψηλότερη απόδοση με τις παρακάτω τεχνικές αλλαγές:

- Έχει προστεθεί μια επιπλέον φυσική αρτηρία παράλληλα με την υπάρχουσα αρτηρία USB 2.0 (ανατρέξτε στην παρακάτω εικόνα).
- Η διεπαφή USB 2.0 είχε τέσσερα σύρματα (τροφοδοσία, γείωση και ένα ζεύγος για διαφορεικά δεδομένα). Το USB 3.0 / USB 3.1 Gen 1 προσθέτει άλλα τέσσερα για δύο ζεύγη διαφορικών σημάτων (λήψη και μετάδοση), έχοντας συνολικά οκτώ συνδέσεις στις υποδοχές και την καλωδίωση.
- Το USB 3.0 / USB 3.1 Gen 1 χρησιμοποιεί την αμφίδρομη διασύνδεση δεδομένων, σε αντίθεση με την ημιαμφίδρομη διάταξη του USB 2.0. Το αποτέλεσμα είναι 10πλάσιο θεωρητικό εύρος ζώνης.

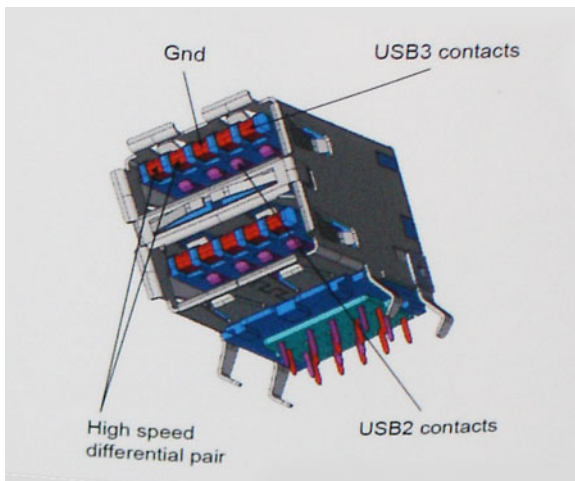

Σήμερα, με τα βίντεο υψηλής ευκρίνειας, τις συσκευές αποθήκευσης με χωρητικότητα terabyte και τις ψηφιακές φωτογραφικές μηχανές πολλών megapixel, υπάρχουν όλο και μεγαλύτερες απαιτήσεις από τις μεταφορές δεδομένων, επομένως το USB 2.0 μπορεί να μην είναι αρκετά γρήγορο. Επιπλέον, καμία σύνδεση USB 2.0 δεν θα μπορούσε ποτέ να πλησιάσει τη θεωρητική μέγιστη διεκπεραιωτικότητα των 480 Mbps, καθώς στην πράξη οι μεταφορές δεδομένων γίνονται με ταχύτητα περίπου 320 Mbps (40 MB/s). Αντίστοιχα, οι συνδέσεις USB 3.0 / USB 3.1 Gen 1 δεν θα επιτύχουν ποτέ την ταχύτητα των 4,8 Gbps. Στην πράξη, η μέγιστη ταχύτητα θα είναι 400 MB/s με τις επιβαρύνσεις. Επομένως, το USB 3.0 / USB 3.1 Gen 1 είναι 10 φορές ταχύτερο από το USB 2.0.

## Εφαρμογές

Το USB 3.0 / USB 3.1 Gen 1 ανοίγει νέους δρόμους και παρέχει περισσότερες δυνατότητες στις συσκευές για να προσφέρουν μια καλύτερη συνολική εμπειρία. Ενώ ως τώρα το USB βίντεο ήταν μόλις ανεκτό (όσον αφορά τη μέγιστη ανάλυση, το χρόνο καθυστέρησης και τη συμπίεση βίντεο), μπορούμε εύκολα να φανταστούμε ότι με 5πλάσιο έως 10πλάσιο διαθέσιμο εύρος ζώνης οι λύσεις USB βίντεο θα λειτουργούν πολύ καλύτερα. Το DVI μονής σύνδεσης απαιτεί διεκπεραιωτικότητα σχεδόν 2 Gbps. Ενώ τα 480 Mbps ήταν περιοριστικά, τα 5 Gbps επαρκούν και με το παραπάνω. Καθώς υπόσχεται ταχύτητα 4,8 Gbps, το νέο πρότυπο θα βρει εφαρμογή σε ορισμένα προϊόντα που δεν χρησιμοποιούσαν το USB ως τώρα, όπως εξωτερικά συστήματα αποθήκευσης RAID.

Παρακάτω παρατίθενται ορισμένα από τα διαθέσιμα προϊόντα με SuperSpeed USB 3.0 / USB 3.1 Gen 1:

- Εξωτερικοί σκληροί δίσκοι για επιτραπέζιους υπολογιστές USB 3.0 / USB 3.1 Gen 1
- Φορητοί σκληροί δίσκοι USB 3.0 / USB 3.1 Gen 1
- Σταθμοί σύνδεσης και προσαρμογείς USB 3.0 / USB 3.1 Gen 1
- Μονάδες flash και συσκευές ανάγνωσης USB 3.0 / USB 3.1 Gen 1
- Μονάδες δίσκου στερεάς κατάστασης USB 3.0 / USB 3.1 Gen 1
- RAID USB 3.0 / USB 3.1 Gen 1
- Μονάδες οπτικού δίσκου για πολυμέσα

- Συσκευές πολυμέσων
- Δικτύωση
- Κάρτες προσαρμογών και διανομείς USB 3.0 / USB 3.1 Gen 1

## Συμβατότητα

Τα καλά νέα είναι ότι το USB 3.0 / USB 3.1 Gen 1 έχει σχεδιαστεί προσεκτικά από την αρχή για να συνυπάρχει αρμονικά με το USB 2.0. Πρώτα απ' όλα, ενώ το USB 3.0 / USB 3.1 Gen 1 καθορίζει νέες φυσικές συνδέσεις, άρα και νέα καλώδια, για να εκμεταλλευτεί τη δυνατότητα μεγαλύτερης ταχύτητας του νέου πρωτοκόλλου, η ίδια η υποδοχή εξακολουθεί να έχει το ίδιο ορθογώνιο σχήμα, με τις τέσσερις επαφές USB 2.0 στην ίδια ακριβώς θέση. Τα καλώδια USB 3.0 / USB 3.1 Gen 1 έχουν πέντε νέες συνδέσεις για τη μεταφορά δεδομένων λήψης και μετάδοσης ανεξάρτητα και έρχονται σε επαφή μόνο όταν συνδέονται σε μια κατάλληλη σύνδεση SuperSpeed USB.

Τα Windows 10 θα προσφέρουν εγγενή υποστήριξη για ελεγκτές USB 3.1 Gen 1. Αντιθέτως, οι παλαιότερες εκδόσεις των Windows εξακολουθούν να απαιτούν ξεχωριστά προγράμματα οδήγησης για ελεγκτές USB 3.0 / USB 3.1 Gen 1.

## Μνήμη Intel Optane

Η λειτουργία της μνήμης Intel Optane είναι μόνο να επιταχύνει την αποθήκευση. Ούτε αντικαθιστά ούτε προστίθεται στη μνήμη (RAM) που είναι εγκατεστημένη στον υπολογιστή σας.

**ΣΗΜΕΙΩΣΗ** Η μνήμη Intel Optane υποστηρίζεται σε υπολογιστές που πληρούν τις ακόλουθες προϋποθέσεις:

- Επεξεργαστής Intel Core i3/i5/i7 7ης γενιάς ή μεταγενέστερος
- Windows 10 64 bit έκδοση 1607 ή νεότερη
- Πρόγραμμα οδήγησης τεχνολογίας Intel Rapid Storage έκδοση 15.9.1.1018 ή νεότερη

### Πίνακας 2. Προδιαγραφές μνήμης Intel Optane

Δυνατότητα	Προδιαγραφές
Διεπαφή	PCIe 3x2 NVMe 1.1
Σύνδεσμος	Υποδοχή κάρτας M.2 (2230/2280)
Υποστηριζόμενες διαρθρώσεις	<ul style="list-style-type: none"> <li>• Επεξεργαστής Intel Core i3/i5/i7 7ης γενιάς ή μεταγενέστερος</li> <li>• Windows 10 64 bit έκδοση 1607 ή νεότερη</li> <li>• Πρόγραμμα οδήγησης τεχνολογίας Intel Rapid Storage έκδοση 15.9.1.1018 ή νεότερη</li> </ul>
Χωρητικότητα	16 GB

## Δραστηκοποίηση της μνήμης Intel Optane

### Βήματα

1. Στη γραμμή εργασιών, κάντε κλικ στο πλαίσιο αναζήτησης και πληκτρολογήστε "**Intel Rapid Storage Technology**".
2. Κάντε κλικ στο στοιχείο **Intel Rapid Storage Technology (Τεχνολογία Intel Rapid Storage)**.
3. Στην καρτέλα **Status (Κατάσταση)**, κάντε κλικ στην επιλογή **Enable (Δραστηκοποίηση)** για να δραστηκοποιήσετε τη μνήμη Intel Optane.
4. Στην οθόνη προειδοποίησης, επιλέξτε μια συμβατή γρήγορη μονάδα δίσκου και μετά κάντε κλικ στο κουμπί **Yes (Ναι)**, για να συνεχίσετε τη δραστηκοποίηση της μνήμης Intel Optane.
5. Κάντε κλικ στις επιλογές **Intel Optane memory > Reboot (Μνήμη Intel Optane > Επανεκκίνηση)** για να δραστηκοποιήσετε τη μνήμη Intel Optane.

**ΣΗΜΕΙΩΣΗ** Ενδέχεται να χρειαστούν έως τρεις εκκινήσεις των εφαρμογών μετά τη δραστηκοποίηση, για να δείτε τα πλήρη οφέλη απόδοσης.

# Αδρανοποίηση της μνήμης Intel Optane

Πληροφορίες για αυτήν την εργασία

**⚠ ΠΡΟΣΟΧΗ** Αφού αδρανοποιήσετε τη μνήμη Intel Optane, μην απεγκαταστήσετε το πρόγραμμα οδήγησης της τεχνολογίας Intel Rapid Storage, καθώς αυτό θα οδηγήσει σε σφάλμα μπλε οθόνης. Το περιβάλλον εργασίας χρήστη της τεχνολογίας Intel Rapid Storage μπορεί να καταργηθεί χωρίς να καταργηθεί η εγκατάσταση του προγράμματος οδήγησης.

**ⓘ ΣΗΜΕΙΩΣΗ** Απαιτείται αδρανοποίηση της μνήμης Intel Optane προτού αφαιρέσετε από τον υπολογιστή τη συσκευή αποθήκευσης SATA που επιταχύνεται από τη μονάδα μνήμης Intel Optane.

## Βήματα

1. Στη γραμμή εργασιών, κάντε κλικ στο πλαίσιο αναζήτησης και πληκτρολογήστε "**Intel Rapid Storage Technology**".
2. Κάντε κλικ στο στοιχείο **Intel Rapid Storage Technology (Τεχνολογία Intel Rapid Storage)**. Εμφανίζεται το παράθυρο **Intel Rapid Storage Technology (Τεχνολογία Intel Rapid Storage)**.
3. Στην καρτέλα **Intel Optane memory (Μνήμη Intel Optane)**, κάντε κλικ στην επιλογή **Disable (Αδρανοποίηση)**, για να αδρανοποιήσετε τη μνήμη Intel Optane.
4. Κάντε κλικ στο κουμπί **Yes (Ναι)**, εάν αποδέχεστε την προειδοποίηση. Εμφανίζεται η πρόοδος της αδρανοποίησης.
5. Κάντε κλικ στην επιλογή **Reboot (Επανεκκίνηση)**, για να ολοκληρώσετε την αδρανοποίηση της μνήμης Intel Optane και να επανεκκινήσετε τον υπολογιστή.

# Αφαίρεση και εγκατάσταση εξαρτημάτων

## Συνιστώμενα εργαλεία

Για τις διαδικασίες που παρατίθενται στο έγγραφο απαιτούνται τα εξής εργαλεία:









- σταυροκατσάβιδο #0
- Σταυροκατσάβιδο #1
- Πλαστική σφήνα

**ΣΗΜΕΙΩΣΗ** Το κατσαβίδι #0 είναι για τις βίδες 0-1 και το κατσαβίδι #1 είναι για τις βίδες 2-4.















## Λίστα βιδών

Στον πίνακα παρατίθεται η λίστα των βιδών που χρησιμοποιούνται για τη στερέωση των διαφόρων εξαρτημάτων.

**Πίνακας 3. Λίστα βιδών**

Στοιχείο	Τύπος βίδας	Ποσότητα	Εικόνα βίδας
Διάταξη μονάδας οπτικού δίσκου	M2x3		
Βάση στήριξης μονάδας οπτικού δίσκου	M2x3	2	
Πλακέτα συνδέσμου μονάδας οπτικού δίσκου	M2x2 με μεγάλη κεφαλή	1	
Κάλυμμα βάσης	M2,5x7	6	
	M2x4	1	
	M2x2	2	
Μπαταρία	M2x3	4	
	M2x3	4	
Μονάδα δίσκου στερεάς κατάστασης στη θερμική πλάκα	M2x2 με μεγάλη κεφαλή	1	
Μονάδα δίσκου στερεάς κατάστασης	M2x0,8x2,2	1	
Διάταξη σκληρού δίσκου	M2x3	4	
Βάση στήριξης σκληρού δίσκου	M3x3	4	

**ΣΗΜΕΙΩΣΗ** Το χρώμα των βιδών μπορεί να διαφέρει ανάλογα με τη διαμόρφωση που παραγγείλατε.

Στοιχείο	Τύπος βίδας	Ποσότητα	Εικόνα βίδας
Ανεμιστήρας συστήματος	M2.5x5	3	
Ψύκτρα	M2x3	3	
Θυγατρική κάρτα VGA	M2x3	2	
Πλακέτα εισόδου/εξόδου	M2x4	1	
Επιφάνεια αφής	M2x2	4	
Βάση στήριξης επιφάνειας αφής	M2x2	2	
Πλακέτα κουμπιού λειτουργίας	M2x2 με μεγάλη κεφαλή	1	
Πλακέτα συστήματος	M2x4	1	
Κουμπί λειτουργίας με συσκευή ανάγνωσης δακτυλικού αποτυπώματος (προαιρετικά)	M2x2 με μεγάλη κεφαλή	1	
Θύρα προσαρμογέα ισχύος	M2x3	1	
Οθόνη	M2x2	4	
Μεντεσέδες	M2,5x2,5	8	
	M2x2	2	
			
Βάση στήριξης κάρτας ασύρματης επικοινωνίας	M2x3	1	

## Κάρτα Micro Secure Digital

### Αφαίρεση της κάρτας Micro Secure Digital

#### Προϋποθέσεις

1. Ακολουθήστε τη διαδικασία που παρατίθεται στην ενότητα [Πριν από την εκτέλεση εργασιών στο εσωτερικό του υπολογιστή σας](#)

#### Βήματα

1. Πιέστε την κάρτα Micro Secure Digital για να την απελευθερώσετε από τον υπολογιστή.
2. Πιέστε την κάρτα Micro Secure Digital για να την απελευθερώσετε από τον υπολογιστή.



## Εγκατάσταση της κάρτας Micro Secure Digital

### Βήματα

1. Σπρώξτε την κάρτα Micro Secure Digital μέσα στην υποδοχή της μέχρι να κουμπώσει στη θέση της και να ακουστεί το χαρακτηριστικό κλικ.
2. Ακολουθήστε τις διαδικασίες που παρατίθενται στην ενότητα [Μετά την εκτέλεση εργασιών στο εσωτερικό του υπολογιστή σας](#).



## Διάταξη μονάδας οπτικού δίσκου

### Αφαίρεση της διάταξης της μονάδας οπτικού δίσκου

#### Προϋποθέσεις

1. Ακολουθήστε τη διαδικασία που παρατίθεται στην ενότητα [Πριν από την εκτέλεση εργασιών στο εσωτερικό του υπολογιστή σας](#)
2. Αφαιρέστε την [κάρτα μνήμης SD](#)

#### Βήματα

1. Αφαιρέστε τη μία βίδα (M2x4) που συγκρατεί τη μονάδα οπτικού δίσκου στο σύστημα [1].
2. Αφαιρέστε συρτά τη μονάδα οπτικού δίσκου από τον υπολογιστή [2].



3. Αφαιρέστε τις δύο βίδες (M2x3) που συγκρατούν το υποστήριγμα της μονάδας οπτικού δίσκου στη μονάδα οπτικού δίσκου [1].
4. Αφαιρέστε από τη μονάδα οπτικού δίσκου το υποστήριγμά της [2].

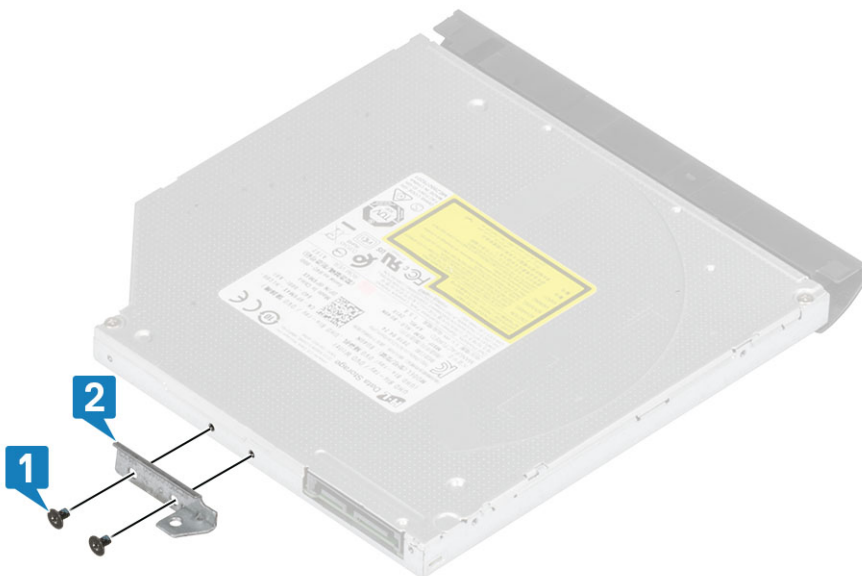

## Εγκατάσταση της διάταξης της μονάδας οπτικού δίσκου

### Βήματα

1. Ευθυγραμμίστε το υποστήριγμα της μονάδας οπτικού δίσκου με τις οπές για τις βίδες στη μονάδα οπτικού δίσκου [1].
2. Επανατοποθετήστε τις δύο βίδες (M2x3) που συγκρατούν το υποστήριγμα της μονάδας οπτικού δίσκου στη μονάδα οπτικού δίσκου [2].

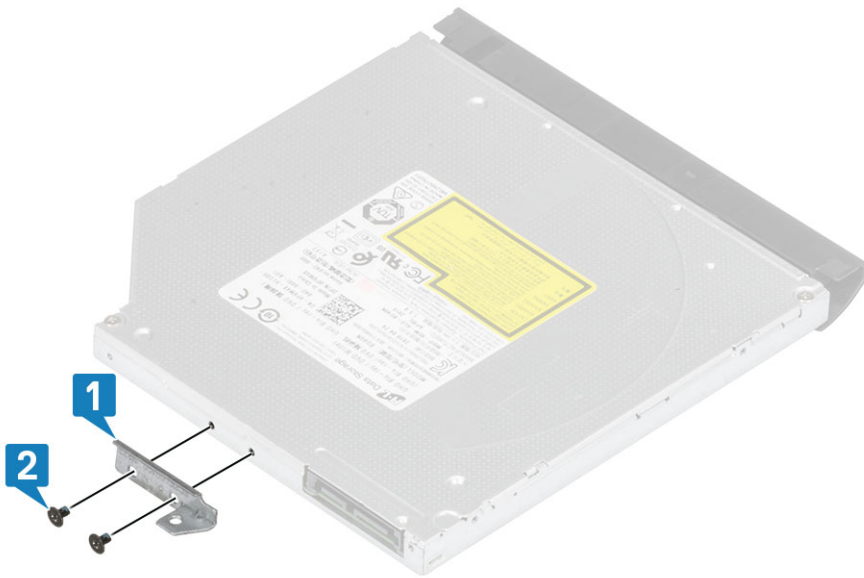

3. Εισαγάγετε τη μονάδα οπτικού δίσκου μέσα στην υποδοχή μέχρι να κουμπώσει στη θέση της και να ακουστεί το χαρακτηριστικό κλικ [1].
4. Αφαιρέστε τη μία βίδα (M2x4) που συγκρατεί τη μονάδα οπτικού δίσκου στο σύστημα [2].



#### Επόμενα βήματα

1. Επανατοποθετήστε την [κάρτα μνήμης SD](#)
2. Ακολουθήστε τη διαδικασία που παρατίθεται στην ενότητα [Μετά την εκτέλεση εργασιών στο εσωτερικό του υπολογιστή σας](#)

# Κάλυμμα βάσης

## Αφαίρεση του καλύμματος της βάσης

### Προϋποθέσεις

1. Ακολουθήστε τη διαδικασία που παρατίθεται στην ενότητα [Πριν από την εκτέλεση εργασιών στο εσωτερικό του υπολογιστή σας](#)
2. Αφαιρέστε την [κάρτα μνήμης SD](#)
3. Αφαιρέστε τη [διάταξη της μονάδας οπτικού δίσκου](#)

### Βήματα

1. Χαλαρώστε τις τρεις μη αποσπώμενες βίδες [1].
2. Αφαιρέστε τη μία βίδα (M2x4), τις δύο βίδες (M2x2) και τις έξι βίδες (M2,5x7) που συγκρατούν το κάλυμμα της βάσης στη διάταξη του στηρίγματος παλάμης και του πληκτρολογίου [2, 3, 4].



3. Ξεσφηνώστε το κάλυμμα της βάσης από την πάνω δεξιά γωνία [1] και συνεχίστε το άνοιγμα της δεξιάς πλευράς του καλύμματος της βάσης [2].
4. Ανασηκώστε την αριστερή πλευρά του καλύμματος της βάσης και αφαιρέστε το κάλυμμα από το σύστημα [3].

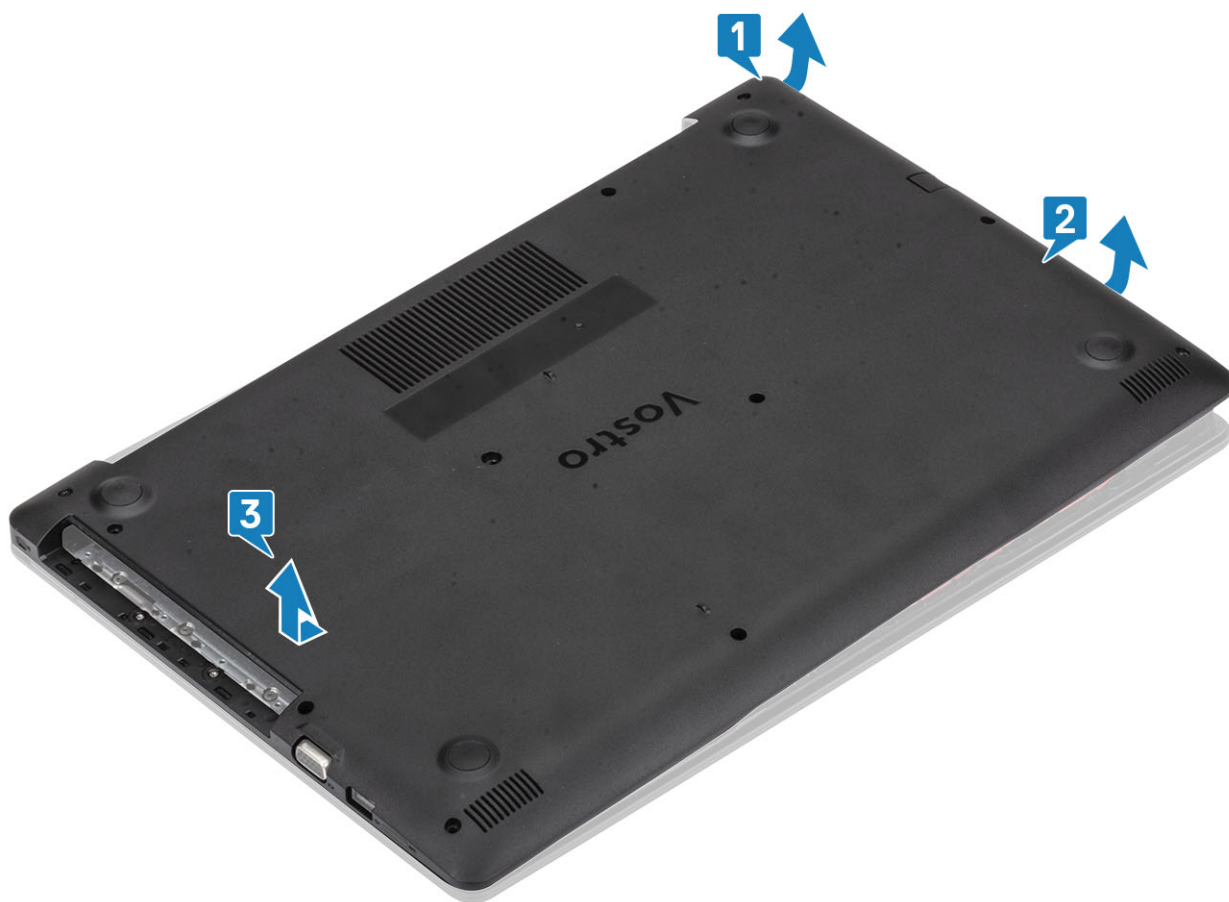

## Εγκατάσταση του καλύμματος της βάσης

### Βήματα

1. Τοποθετήστε το κάλυμμα της βάσης πάνω στη διάταξη του στηρίγματος παλάμης και του πληκτρολογίου [1].
2. Πιέστε τη δεξιά πλευρά του καλύμματος της βάσης μέχρι να κουμπώσει στη θέση του [2, 3].

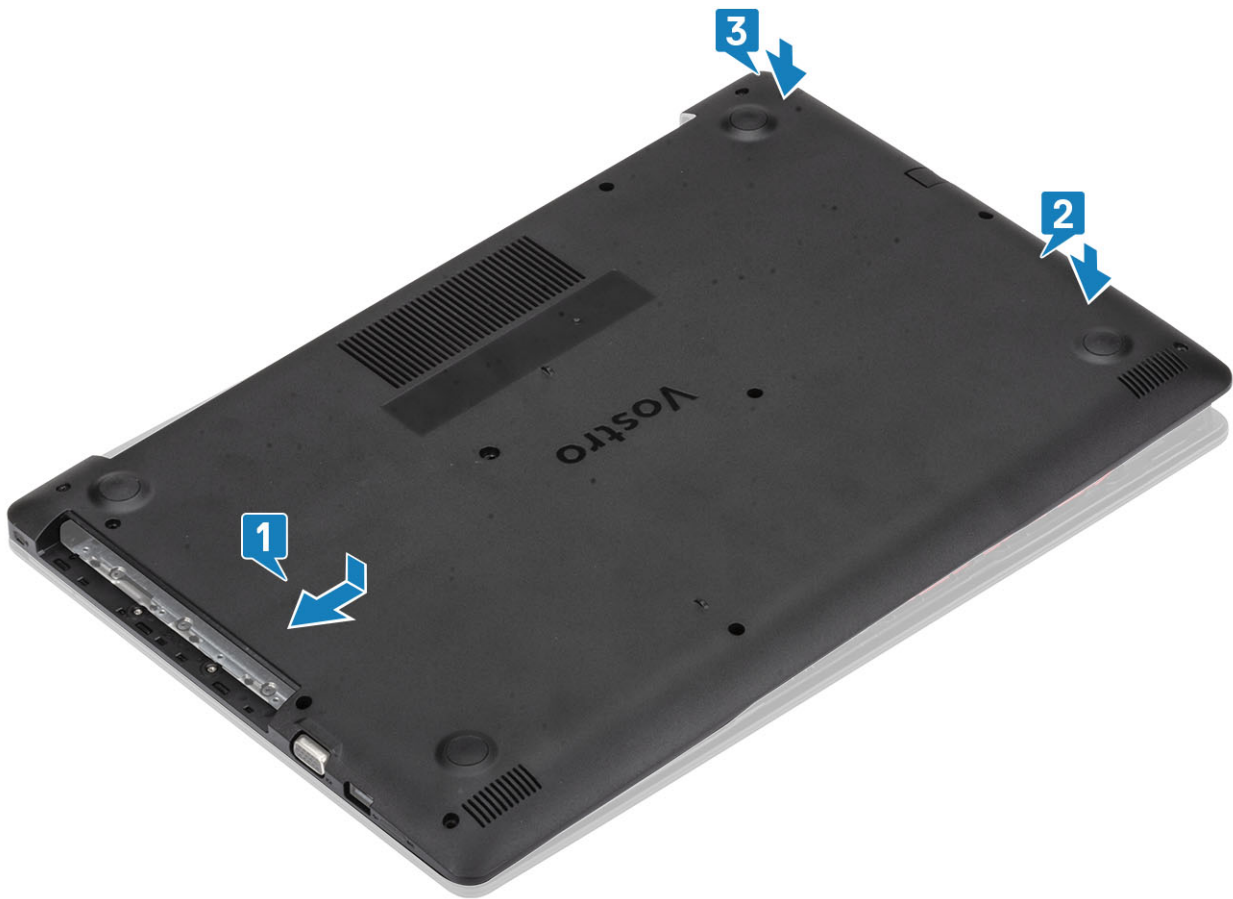

3. Σφίξτε τις τρεις μη αποσπώμενες βίδες και επανατοποθετήστε τη μία βίδα (M2x4) που συγκρατεί το κάλυμμα της βάσης στη διάταξη του στηρίγματος παλάμης και του πληκτρολογίου [1, 2].
4. Επανατοποθετήστε τις δύο βίδες (M2x2) και τις έξι βίδες (M2,5x7) που συγκρατούν το κάλυμμα της βάσης στη διάταξη του στηρίγματος παλάμης και του πληκτρολογίου [3, 4].



## Επόμενα βήματα

1. Επανατοποθετήστε τη [διάταξη της μονάδας οπτικού δίσκου](#)
2. Επανατοποθετήστε την [κάρτα μνήμης SD](#)
3. Ακολουθήστε τη διαδικασία που παρατίθεται στην ενότητα [Μετά την εκτέλεση εργασιών στο εσωτερικό του υπολογιστή σας](#)

# Μονάδες μνήμης

## Αφαίρεση της μονάδας μνήμης

### Προϋποθέσεις

1. Ακολουθήστε τη διαδικασία που παρατίθεται στην ενότητα [Πριν από την εκτέλεση εργασιών στο εσωτερικό του υπολογιστή σας](#)
2. Αφαιρέστε την [κάρτα μνήμης SD](#)
3. Αφαιρέστε τη [διάταξη της μονάδας οπτικού δίσκου](#)
4. Αφαιρέστε το [κάλυμμα της βάσης](#)
5. Αποσυνδέστε το καλώδιο της [μπαταρίας](#) από τον σύνδεσμό του στην πλακέτα συστήματος.

### Βήματα

1. Ξεσφηνώστε τους συνδετήρες που συγκρατούν τη μονάδα μνήμης τόσο, ώστε να βγει προς τα έξω [1].
2. Αφαιρέστε τη μονάδα μνήμης από την υποδοχή της [2].

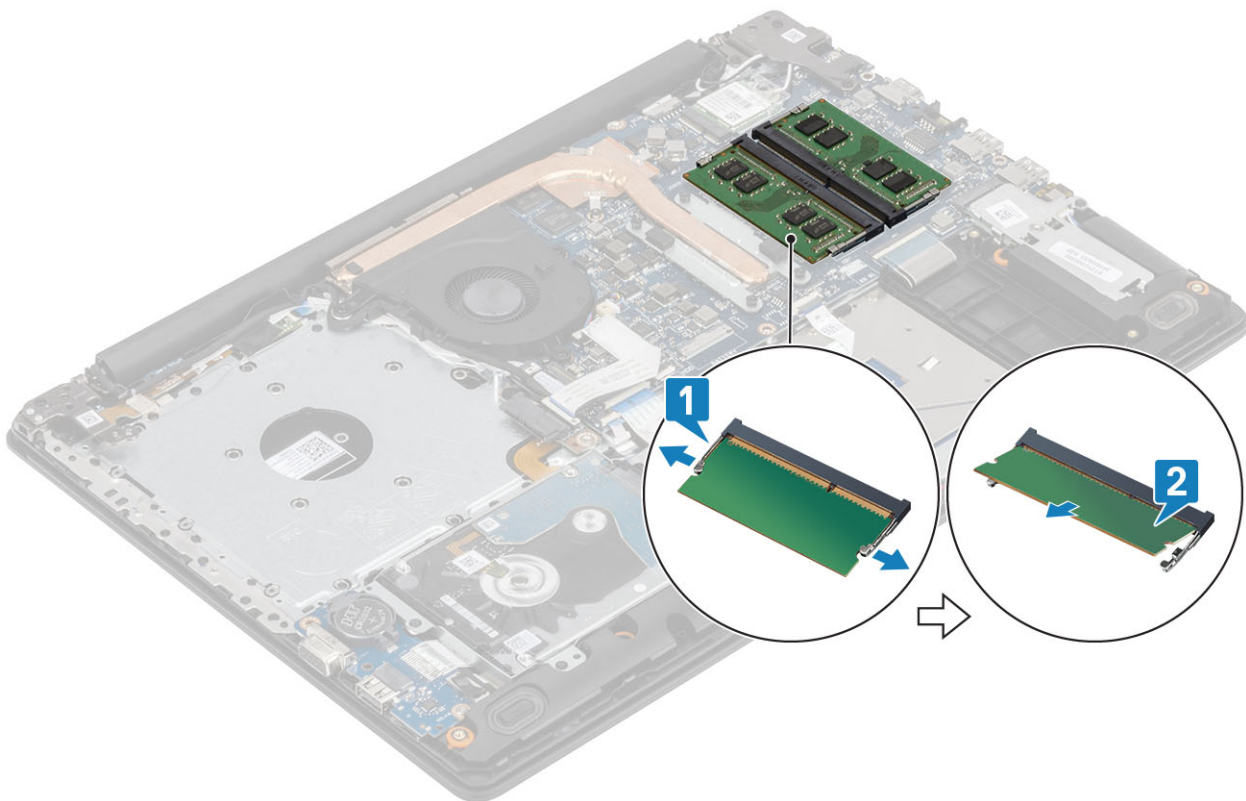

## Εγκατάσταση της μονάδας μνήμης

### Βήματα

1. Ευθυγραμμίστε την εγκοπή στη μονάδα μνήμης με τη γλωττίδα στην υποδοχή της μονάδας.
2. Σύρετε τη μονάδα μνήμης ώστε να μπει καλά στην υποδοχή υπό γωνία [1].
3. Πιέστε τη μονάδα μνήμης προς τα κάτω μέχρι να την ασφαλίσουν τα κλιπ [2].

**ΣΗΜΕΙΩΣΗ** Αν δεν ακουστεί το χαρακτηριστικό κλικ, αφαιρέστε τη μονάδα μνήμης και εγκαταστήστε την ξανά.

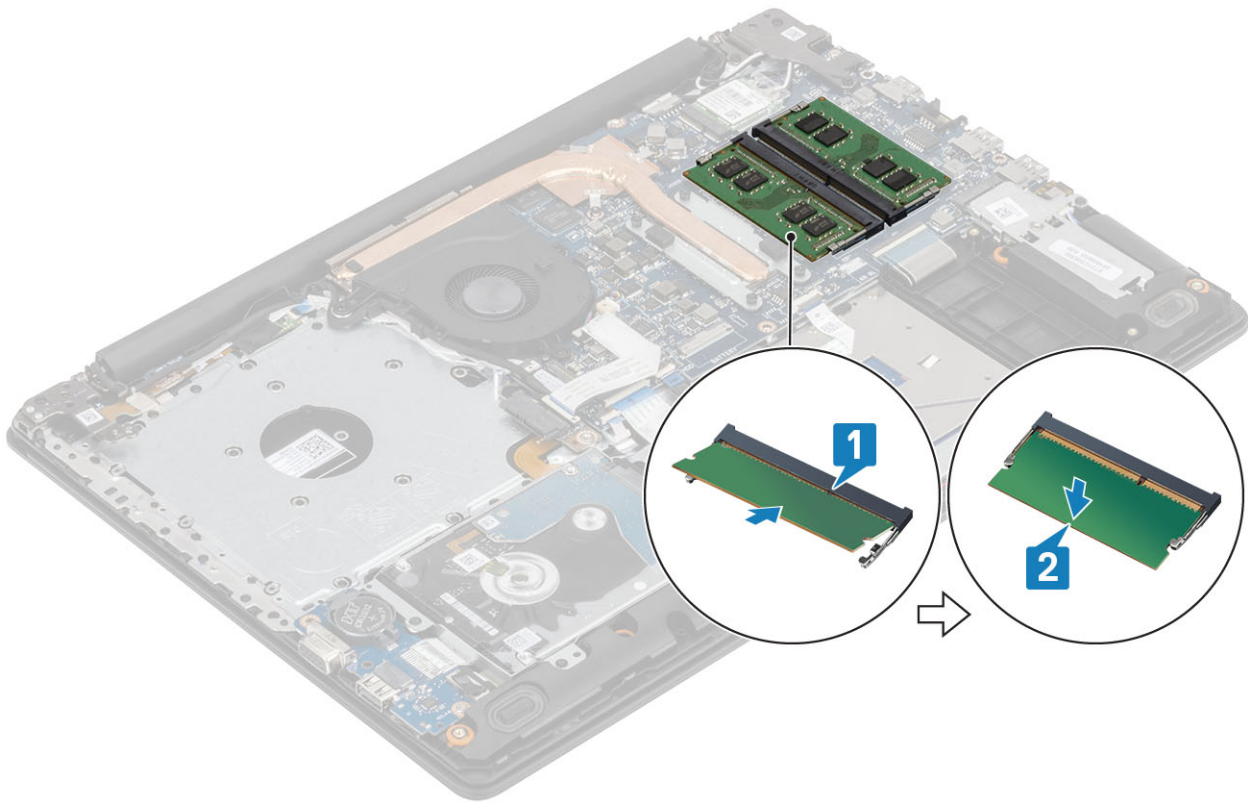

#### Επόμενα βήματα

1. Συνδέστε το καλώδιο της **μπαταρίας** στον σύνδεσμό του στην πλακέτα συστήματος.
2. Επανατοποθετήστε το **κάλυμμα της βάσης**
3. Επανατοποθετήστε τη **διάταξη της μονάδας οπτικού δίσκου**
4. Επανατοποθετήστε την **κάρτα μνήμης SD**
5. Ακολουθήστε τη διαδικασία που παρατίθεται στην ενότητα **Μετά την εκτέλεση εργασιών στο εσωτερικό του υπολογιστή σας**

## Κάρτα WLAN

### Αφαίρεση της κάρτας WLAN

#### Προϋποθέσεις

1. Ακολουθήστε τη διαδικασία που παρατίθεται στην ενότητα **Πριν από την εκτέλεση εργασιών στο εσωτερικό του υπολογιστή σας**
2. Αφαιρέστε την **κάρτα μνήμης SD**
3. Αφαιρέστε τη **διάταξη της μονάδας οπτικού δίσκου**
4. Αφαιρέστε το **κάλυμμα της βάσης**
5. Αποσυνδέστε το καλώδιο της **μπαταρίας** από τον σύνδεσμό του στην πλακέτα συστήματος.

#### Βήματα

1. Αφαιρέστε τη βίδα (M2x3) που συγκρατεί τη βάση στήριξης της κάρτας WLAN στην πλακέτα συστήματος [1].
2. Σύρετε και αφαιρέστε τη βάση στήριξης της κάρτας WLAN που συγκρατεί τα καλώδια WLAN [2].
3. Αποσυνδέστε τα καλώδια της κάρτας WLAN από τους συνδέσμους τους στην κάρτα WLAN [3].
4. Ανασηκώστε την κάρτα WLAN και αφαιρέστε την από την υποδοχή [4].

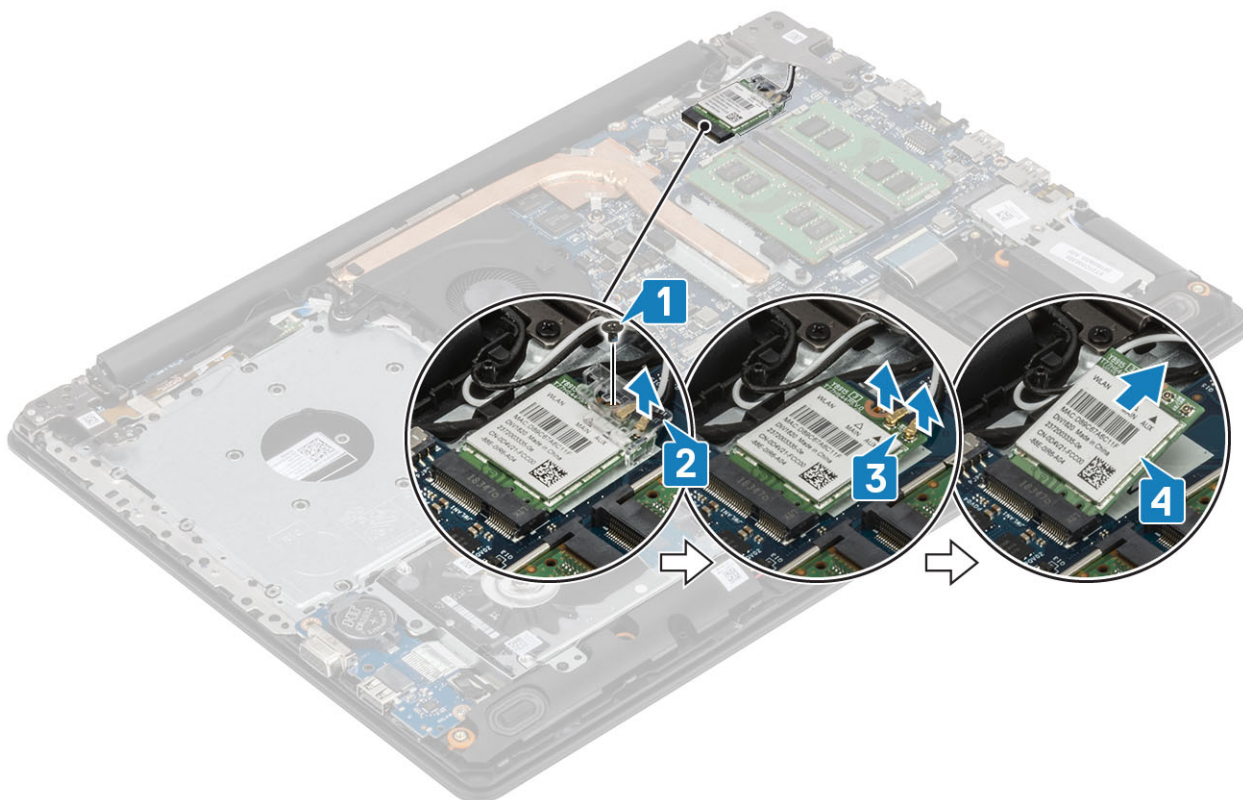

## Εγκατάσταση της κάρτας WLAN

Πληροφορίες για αυτήν την εργασία

**⚠ ΠΡΟΣΟΧΗ** Μην τοποθετήσετε καλώδια κάτω από την κάρτα WLAN για να μην προκληθεί βλάβη.

### Βήματα

1. Τοποθετήστε την κάρτα WLAN μέσα στην υποδοχή στην πλακέτα συστήματος [1].
2. Συνδέστε τα καλώδια της κάρτας WLAN στους συνδέσμους στην κάρτα WLAN [2].
3. Τοποθετήστε τη βάση στήριξης της κάρτας WLAN για να στερεώσετε τα καλώδια WLAN στην κάρτα WLAN [3].
4. Επανατοποθετήστε τη βίδα (M2x3) για να στερεώσετε τη βάση στήριξης της κάρτας WLAN στην κάρτα WLAN [4].

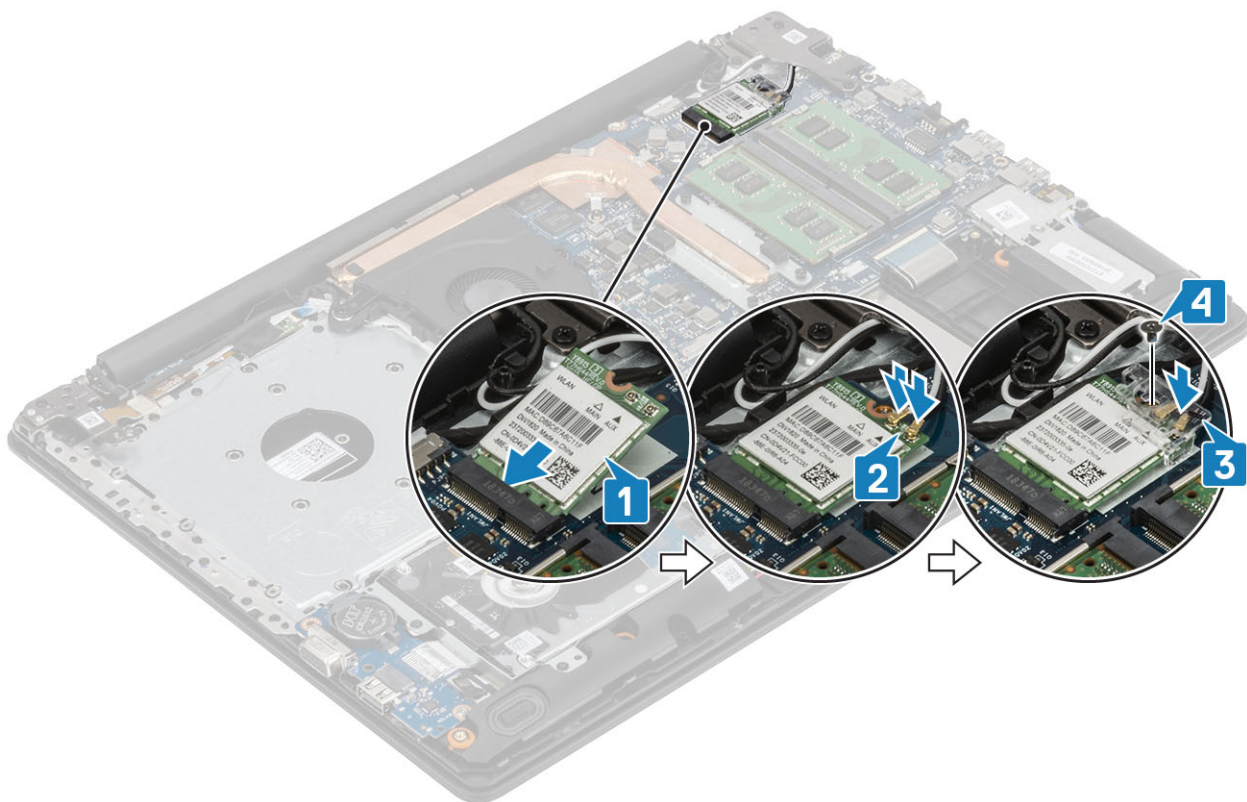

### Επόμενα βήματα

1. Συνδέστε το καλώδιο της **μπαταρίας** στον σύνδεσμό του στην πλακέτα συστήματος.
2. Επανατοποθετήστε το **κάλυμμα της βάσης**
3. Επανατοποθετήστε τη **διάταξη της μονάδας οπτικού δίσκου**
4. Επανατοποθετήστε την **κάρτα μνήμης SD**
5. Ακολουθήστε τη διαδικασία που παρατίθεται στην ενότητα **Μετά την εκτέλεση εργασιών στο εσωτερικό του υπολογιστή σας**

## Μονάδα δίσκου στερεάς κατάστασης/Intel Optane

### Αφαίρεση της μονάδας δίσκου στερεάς κατάστασης M.2 2230

#### Προϋποθέσεις

1. Ακολουθήστε τη διαδικασία που παρατίθεται στην ενότητα **Πριν από την εκτέλεση εργασιών στο εσωτερικό του υπολογιστή σας**
2. Αφαιρέστε την **κάρτα μνήμης SD**
3. Αφαιρέστε τη **διάταξη της μονάδας οπτικού δίσκου**
4. Αφαιρέστε το **κάλυμμα της βάσης**
5. Αποσυνδέστε το καλώδιο της **μπαταρίας** από τον σύνδεσμό του στην πλακέτα συστήματος.

#### Βήματα

1. Χαλαρώστε τη μη αποσπώμενη βίδα που συγκρατεί τη θερμική πλάκα στη διάταξη στηρίγματος παλάμης και πληκτρολογίου [1].
2. Αφαιρέστε τη βίδα (M2x3) που συγκρατεί τη θερμική πλάκα στη διάταξη στηρίγματος παλάμης και πληκτρολογίου [2].
3. Σύρετε και αφαιρέστε τη θερμική πλάκα από την υποδοχή της μονάδας δίσκου στερεάς κατάστασης [3].

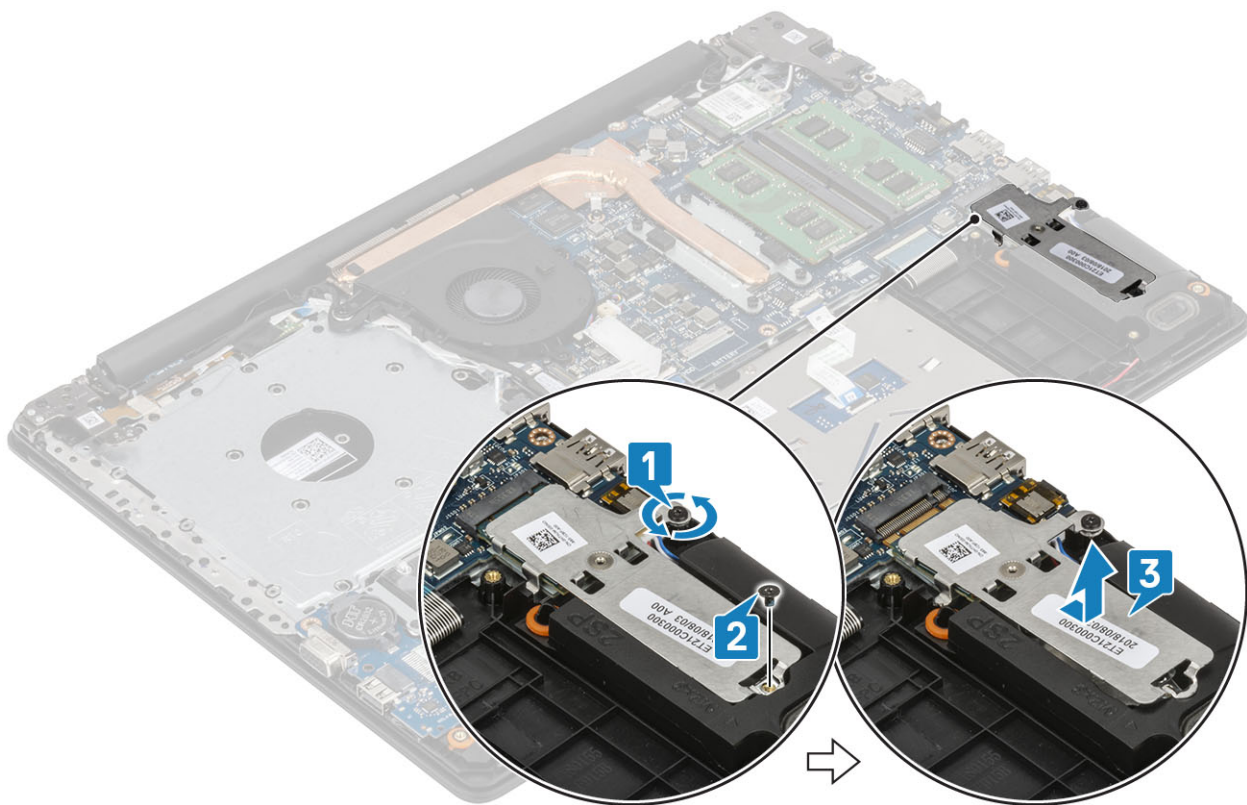

4. Γυρίστε ανάποδα τη θερμική πλάκα.
5. Αφαιρέστε τη βίδα (M2x2) που συγκρατεί τη μονάδα δίσκου στερεάς κατάστασης στη θερμική πλάκα [1].
6. Ανασηκώστε τη μονάδα δίσκου στερεάς κατάστασης και αφαιρέστε την από τη θερμική πλάκα [2].

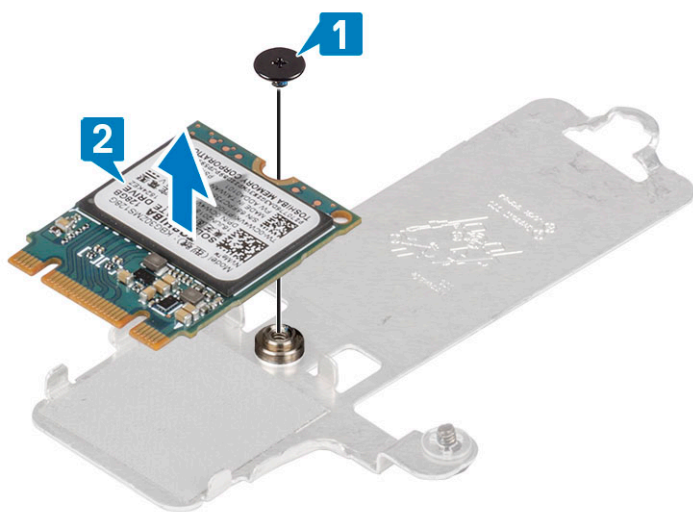

## Εγκατάσταση της μονάδας δίσκου στερεάς κατάστασης M.2 2230

### Βήματα

1. Τοποθετήστε τη μονάδα δίσκου στερεάς κατάστασης στην υποδοχή της θερμικής πλάκας [1].
2. Επανατοποθετήστε τη βίδα (M2x2) που συγκρατεί τη μονάδα δίσκου στερεάς κατάστασης στη θερμική πλάκα [2].

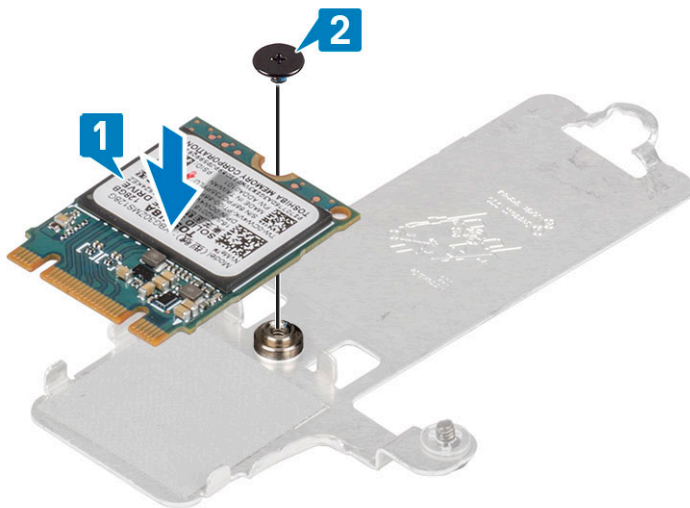

3. Ευθυγραμμίστε την εγγραφή στη μονάδα δίσκου στερεάς κατάστασης με τη γλωττίδα στην υποδοχή της μονάδας.
4. Σύρετε και τοποθετήστε τη γλωττίδα της μονάδας δίσκου στερεάς κατάστασης μέσα στην αντίστοιχη υποδοχή [1].
5. Σφίξτε τη μη αποσπώμενη βίδα που συγκρατεί τη θερμική πλάκα στη διάταξη στηρίγματος παλάμης και ηλεκτρολογίου [2].
6. Επανατοποθετήστε τη βίδα (M2x3) που συγκρατεί τη θερμική πλάκα στη διάταξη στηρίγματος παλάμης και ηλεκτρολογίου [3].

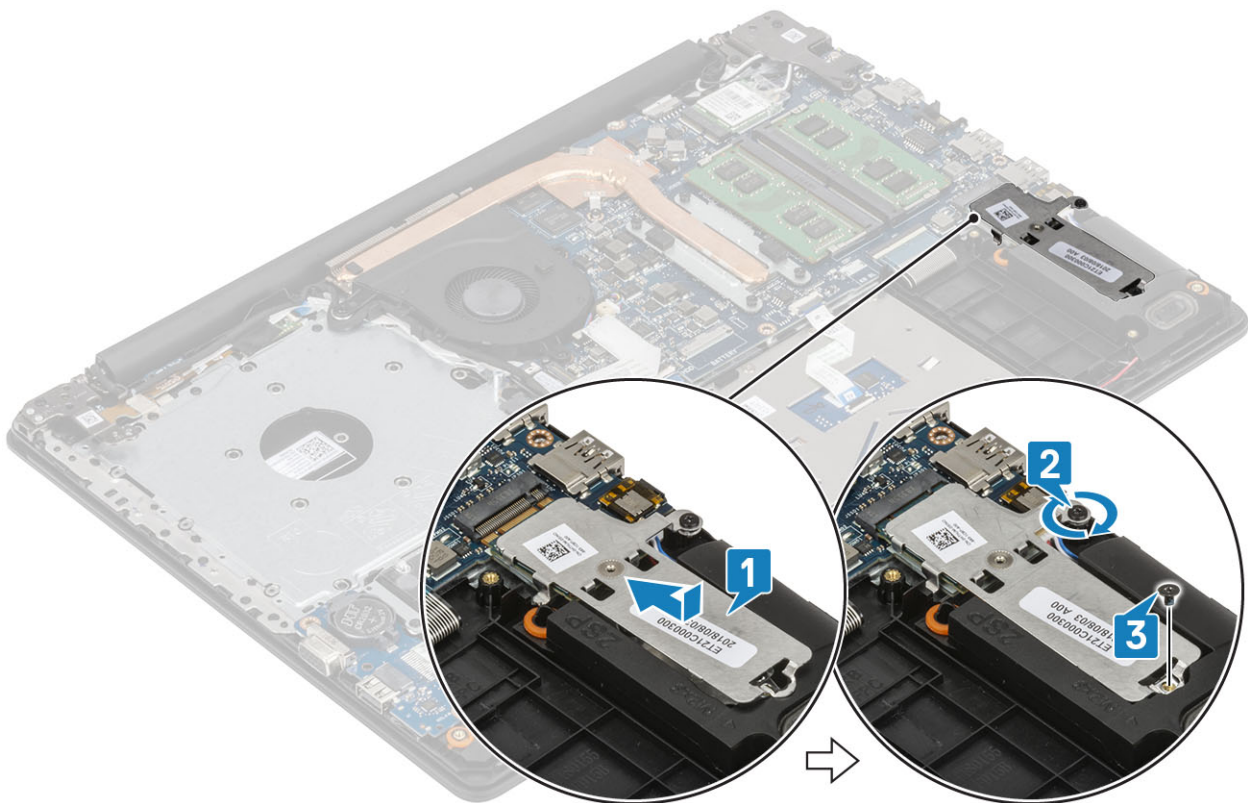

### Επόμενα βήματα

1. Συνδέστε το καλώδιο της **μπαταρίας** στον σύνδεσμό του στην πλακέτα συστήματος.
2. Επανατοποθετήστε το **κάλυμμα της βάσης**
3. Επανατοποθετήστε τη **διάταξη της μονάδας οπτικού δίσκου**
4. Επανατοποθετήστε την **κάρτα μνήμης SD**
5. Ακολουθήστε τη διαδικασία που παρατίθεται στην ενότητα **Μετά την εκτέλεση εργασιών στο εσωτερικό του υπολογιστή σας**

# Αφαίρεση της μονάδας δίσκου στερεάς κατάστασης M.2 2280 ή της μνήμης Intel Optane – Προαιρετικά

## Προϋποθέσεις

1. Ακολουθήστε τη διαδικασία που παρατίθεται στην ενότητα **Πριν από την εκτέλεση εργασιών στο εσωτερικό του υπολογιστή σας**
2. Αφαιρέστε την **κάρτα μνήμης SD**
3. Αφαιρέστε τη **διάταξη της μονάδας οπτικού δίσκου**
4. Αφαιρέστε το **κάλυμμα της βάσης**
5. Αποσυνδέστε το καλώδιο της **μπαταρίας** από τον σύνδεσμό του στην πλακέτα συστήματος.

## Βήματα

1. Χαλαρώστε τη μη αποσπώμενη βίδα που συγκρατεί τη θερμική πλάκα στη διάταξη στηρίγματος παλάμης και ηλεκτρολογίου [1].
2. Αφαιρέστε τη βίδα (M2x3) που συγκρατεί τη θερμική πλάκα στη διάταξη στηρίγματος παλάμης και ηλεκτρολογίου [2].
3. Σύρετε και αφαιρέστε τη θερμική πλάκα από την υποδοχή της μονάδας δίσκου στερεάς κατάστασης/Intel Optane [3].
4. Σύρετε, ανασηκώστε και αφαιρέστε τη μονάδα δίσκου στερεάς κατάστασης/μνήμη Intel Optane από τη διάταξη στηρίγματος παλάμης και ηλεκτρολογίου [4].

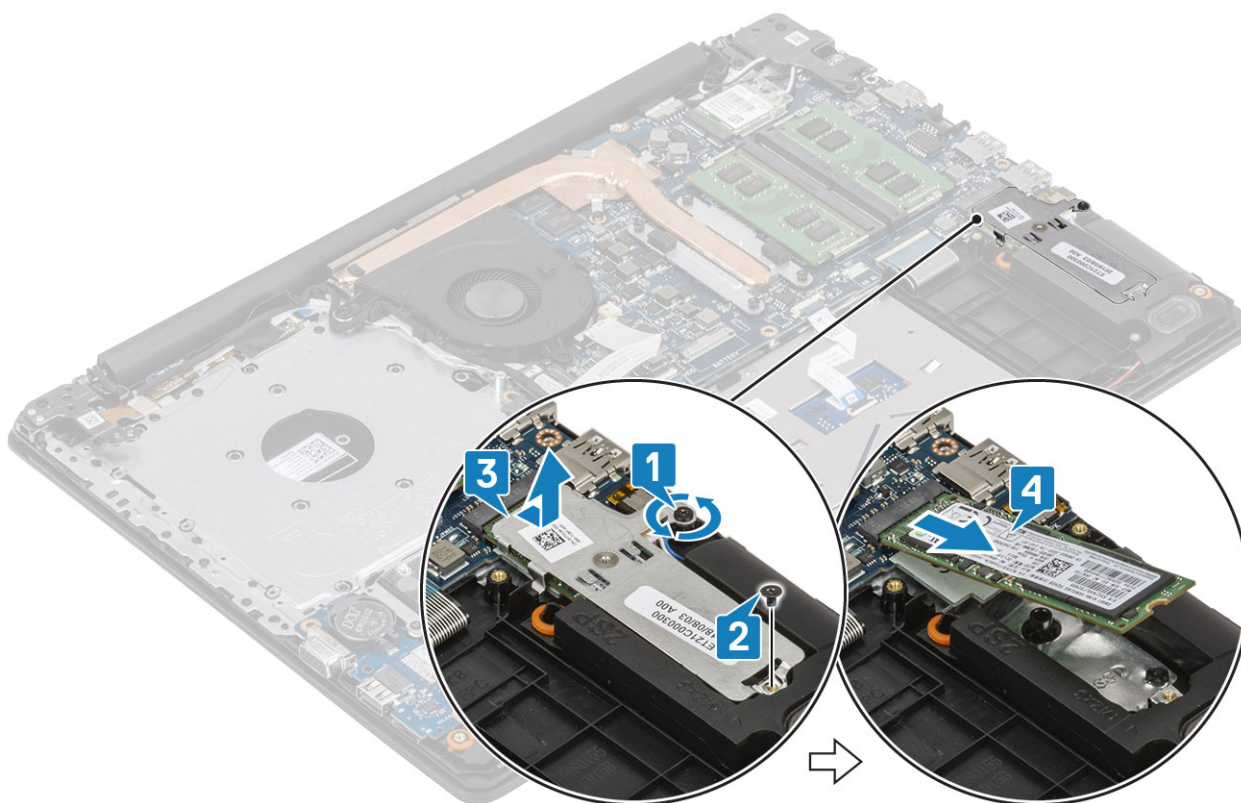

# Εγκατάσταση της μονάδας δίσκου στερεάς κατάστασης M.2 2280 ή της μονάδας μνήμης Intel Optane - Προαιρετικά

## Βήματα

1. Σύρετε και τοποθετήστε τη γλωττίδα της μονάδας δίσκου στερεάς κατάστασης / μνήμης Intel Optane μέσα στην αντίστοιχη υποδοχή [1, 2].
2. Ευθυγραμμίστε τη θερμική πλάκα πάνω στη μονάδα δίσκου στερεάς κατάστασης και σφίξτε τη μη αποσπώμενη βίδα που συγκρατεί τη θερμική πλάκα στη διάταξη του στηρίγματος παλάμης και του ηλεκτρολογίου [3].

3. Επανατοποθετήστε τη βίδα (M2x3) που συγκρατεί τη θερμική πλάκα στη διάταξη του στηρίγματος παλάμης και του ηλεκτρολογίου [4].

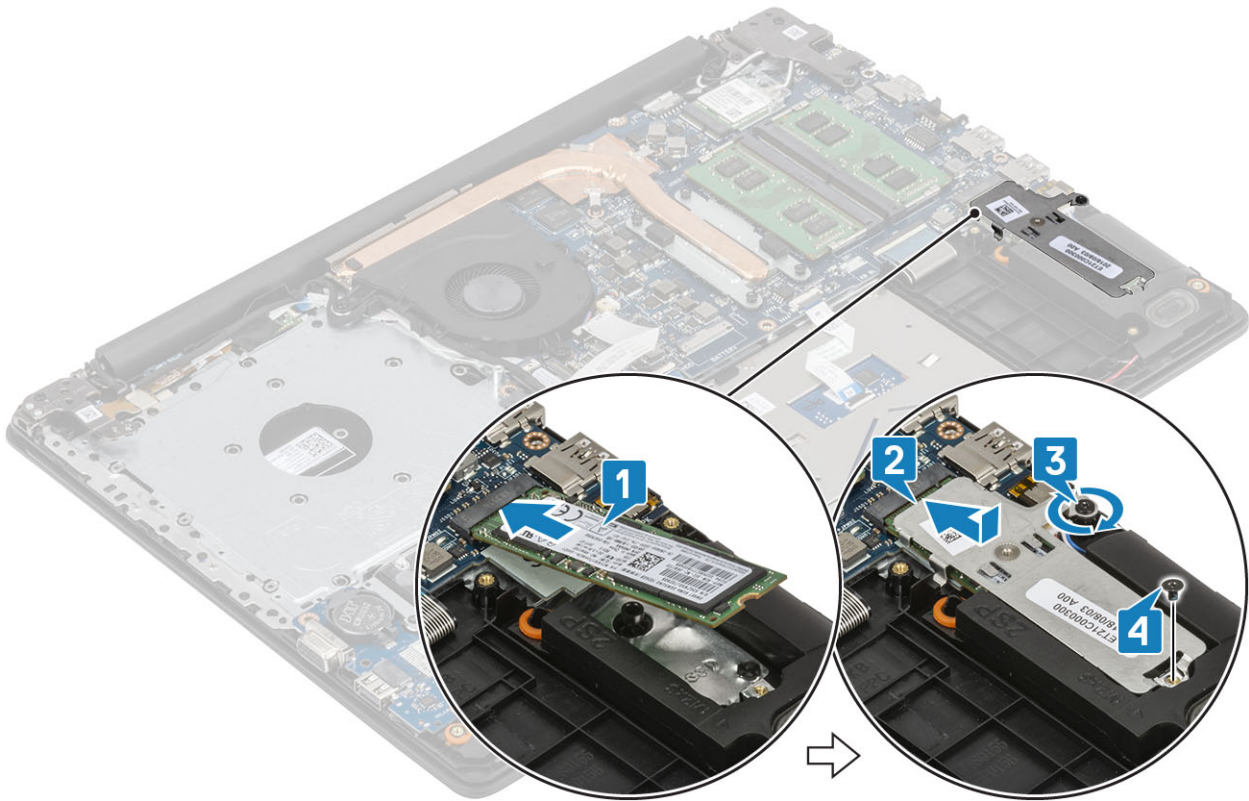

### Επόμενα βήματα

1. Συνδέστε το καλώδιο της **μπαταρίας** στον σύνδεσμό του στην πλακέτα συστήματος.
2. Επανατοποθετήστε το **κάλυμμα της βάσης**
3. Επανατοποθετήστε τη **διάταξη της μονάδας οπτικού δίσκου**
4. Επανατοποθετήστε την **κάρτα μνήμης SD**
5. Ακολουθήστε τη διαδικασία που παρατίθεται στην ενότητα **Μετά την εκτέλεση εργασιών στο εσωτερικό του υπολογιστή σας**

## Μπαταρία σε σχήμα νομίσματος

### Αφαίρεση της μπαταρίας σε σχήμα νομίσματος

#### Προϋποθέσεις

1. Ακολουθήστε τη διαδικασία που παρατίθεται στην ενότητα **Πριν από την εκτέλεση εργασιών στο εσωτερικό του υπολογιστή σας**
2. Αφαιρέστε την **κάρτα μνήμης SD**
3. Αφαιρέστε τη **διάταξη της μονάδας οπτικού δίσκου**
4. Αφαιρέστε το **κάλυμμα της βάσης**
5. Αποσυνδέστε το καλώδιο της **μπαταρίας** από τον σύνδεσμό του στην πλακέτα συστήματος.

#### Βήματα

1. Χρησιμοποιήστε μια πλαστική σφήνα για να ξεσφηνώσετε προσεκτικά την μπαταρία σε σχήμα νομίσματος από την υποδοχή στην πλακέτα εισόδου/εξόδου [1].
2. Αφαιρέστε την μπαταρία σε σχήμα νομίσματος από το σύστημα [2].

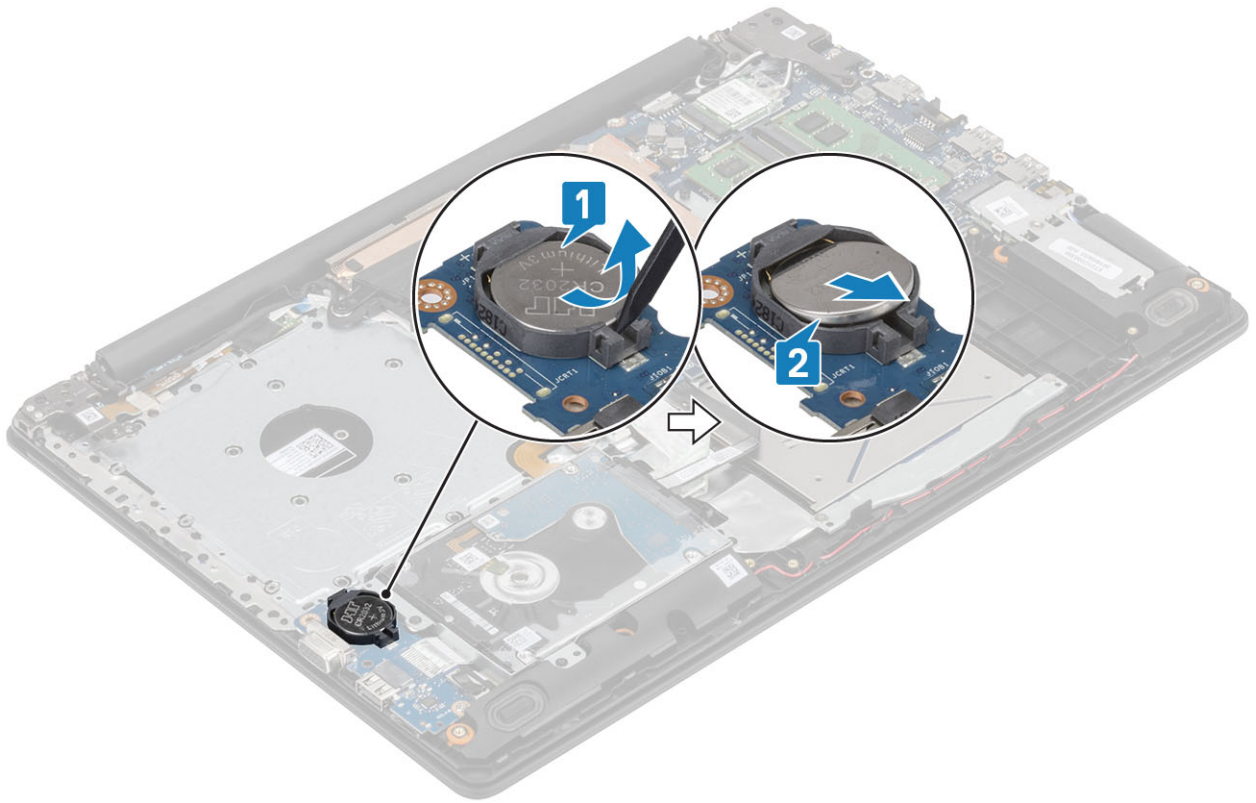

## Εγκατάσταση της μπαταρίας σε σχήμα νομίσματος

### Βήματα

1. Τοποθετήστε την μπαταρία σε σχήμα νομίσματος μέσα στην υποδοχή της στην πλακέτα εισόδου/εξόδου με τον θετικό πόλο στραμμένο προς τα πάνω [1].
2. Πιέστε την μπαταρία μέχρι να κουμπώσει στη θέση της [2].

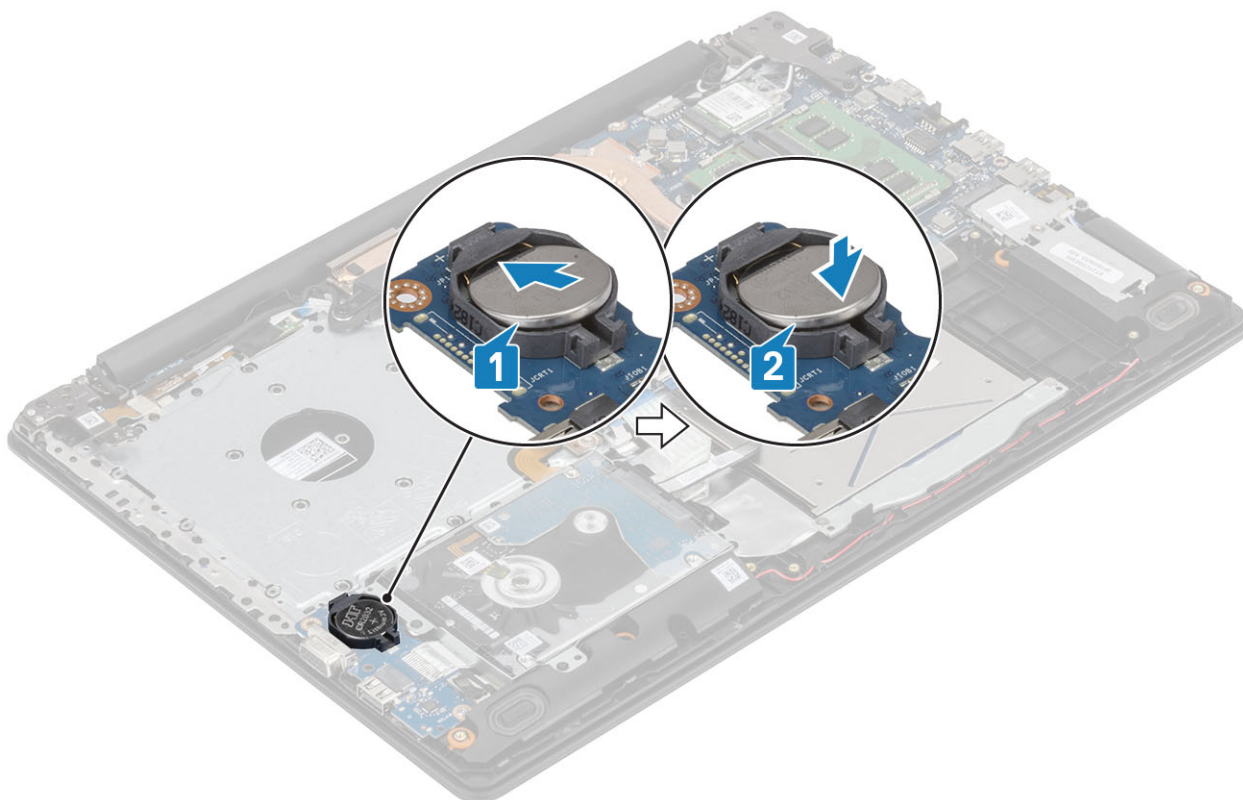

### Επόμενα βήματα

1. Συνδέστε το καλώδιο της **μπαταρίας** στον σύνδεσμό του στην πλακέτα συστήματος.
2. Επανατοποθετήστε το **κάλυμμα της βάσης**
3. Επανατοποθετήστε τη **διάταξη της μονάδας οπτικού δίσκου**
4. Επανατοποθετήστε την **κάρτα μνήμης SD**
5. Ακολουθήστε τη διαδικασία που παρατίθεται στην ενότητα **Μετά την εκτέλεση εργασιών στο εσωτερικό του υπολογιστή σας**

## Μπαταρία

### Προφυλάξεις για τις μπαταρίες ιόντων λιθίου

#### ⚠ ΠΡΟΣΟΧΗ

- **Επιδείξτε προσοχή κατά τον χειρισμό μπαταριών ιόντων λιθίου.**
- **Εκφορτίστε την μπαταρία όσο το δυνατόν περισσότερο προτού την αφαιρέσετε από το σύστημα. Αυτό μπορεί να γίνει με την αποσύνδεση του προσαρμογέα ισχύος AC από το σύστημα, ώστε να μπορέσει να εκφορτιστεί η μπαταρία.**
- **Μην συνθλίψετε, πετάξετε, κόψετε ή τρυπήσετε την μπαταρία με ξένα αντικείμενα.**
- **Μην εκθέσετε την μπαταρία σε υψηλές θερμοκρασίες ή μην αποσυναρμολογήσετε τις συστοιχίες και τα στοιχεία της μπαταρίας.**
- **Μην ασκήσετε πίεση στην επιφάνεια της μπαταρίας.**
- **Μην λυγίσετε την μπαταρία.**
- **Μην χρησιμοποιήσετε εργαλεία οποιουδήποτε είδους για να ξεσφηνώσετε την μπαταρία.**
- **Φροντίστε να μην χάσετε ή τοποθετήσετε λανθασμένα τις βίδες κατά τη συντήρηση του προϊόντος, ώστε να αποφευχθεί τυχόν ακούσιο τρύπημα ή ζημιά στην μπαταρία και τα άλλα στοιχεία του συστήματος.**
- **Εάν μια μπαταρία διασταλεί και σφηνώσει στον υπολογιστή σας, μην προσπαθήσετε να τη βγάλετε, γιατί η διάτρηση, η κάμψη ή η σύνθλιψη μιας μπαταρίας ιόντων λιθίου μπορεί να είναι επικίνδυνη. Σε μια τέτοια**

περίπτωση, επικοινωνήστε με την τεχνική υποστήριξη της Dell για βοήθεια και περαιτέρω οδηγίες. Ανατρέξτε στη διεύθυνση [www.dell.com/contactdell](http://www.dell.com/contactdell).

- Αγοράζετε πάντα αυθεντικές μπαταρίες από τη διεύθυνση [www.dell.com](http://www.dell.com) ή από εξουσιοδοτημένους συνεργάτες και μεταπωλητές της Dell.

## Αφαίρεση της μπαταρίας

### Προϋποθέσεις

1. Ακολουθήστε τη διαδικασία που παρατίθεται στην ενότητα [Πριν από την εκτέλεση εργασιών στο εσωτερικό του υπολογιστή σας](#)
2. Αφαιρέστε την [κάρτα μνήμης SD](#)
3. Αφαιρέστε τη [διάταξη της μονάδας οπτικού δίσκου](#)
4. Αφαιρέστε το [κάλυμμα της βάσης](#)

### Βήματα

1. Αποσυνδέστε το καλώδιο της μπαταρίας από την πλακέτα συστήματος [1].
2. Αφαιρέστε τις τέσσερις βίδες (M2x3) που συγκρατούν την μπαταρία στη διάταξη του στηρίγματος παλάμης και του πληκτρολογίου [2].
3. Ανασηκώστε και αφαιρέστε την μπαταρία από τη διάταξη του στηρίγματος παλάμης και του πληκτρολογίου [3].

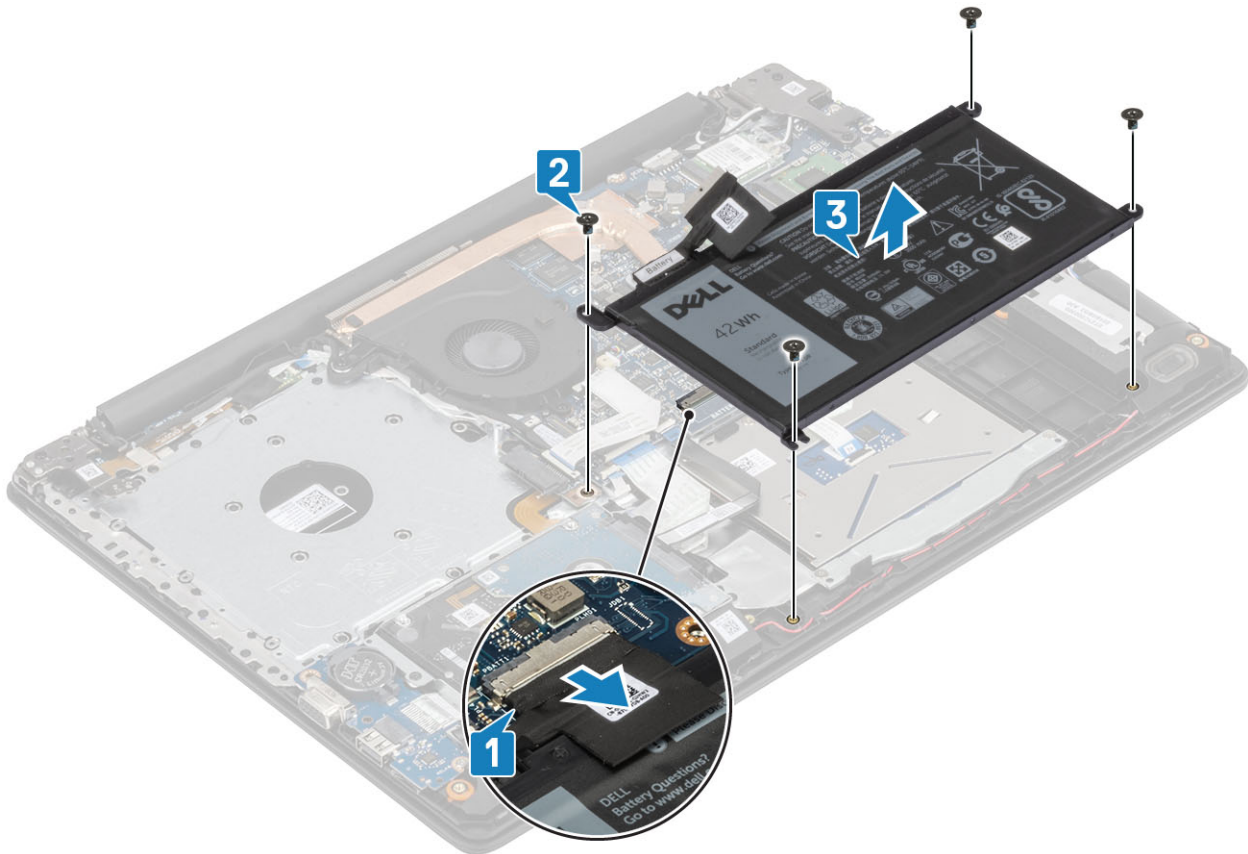

## Εγκατάσταση της μπαταρίας

### Βήματα

1. Ευθυγραμμίστε τις οπές για τις βίδες στην μπαταρία με τις αντίστοιχες οπές στη διάταξη στηρίγματος παλάμης και πληκτρολογίου [1].
2. Επανατοποθετήστε τις τέσσερις βίδες (M2x3) που συγκρατούν την μπαταρία στη διάταξη στηρίγματος παλάμης και πληκτρολογίου [2].

3. Συνδέστε το καλώδιο της μπαταρίας στην πλακέτα συστήματος [3].

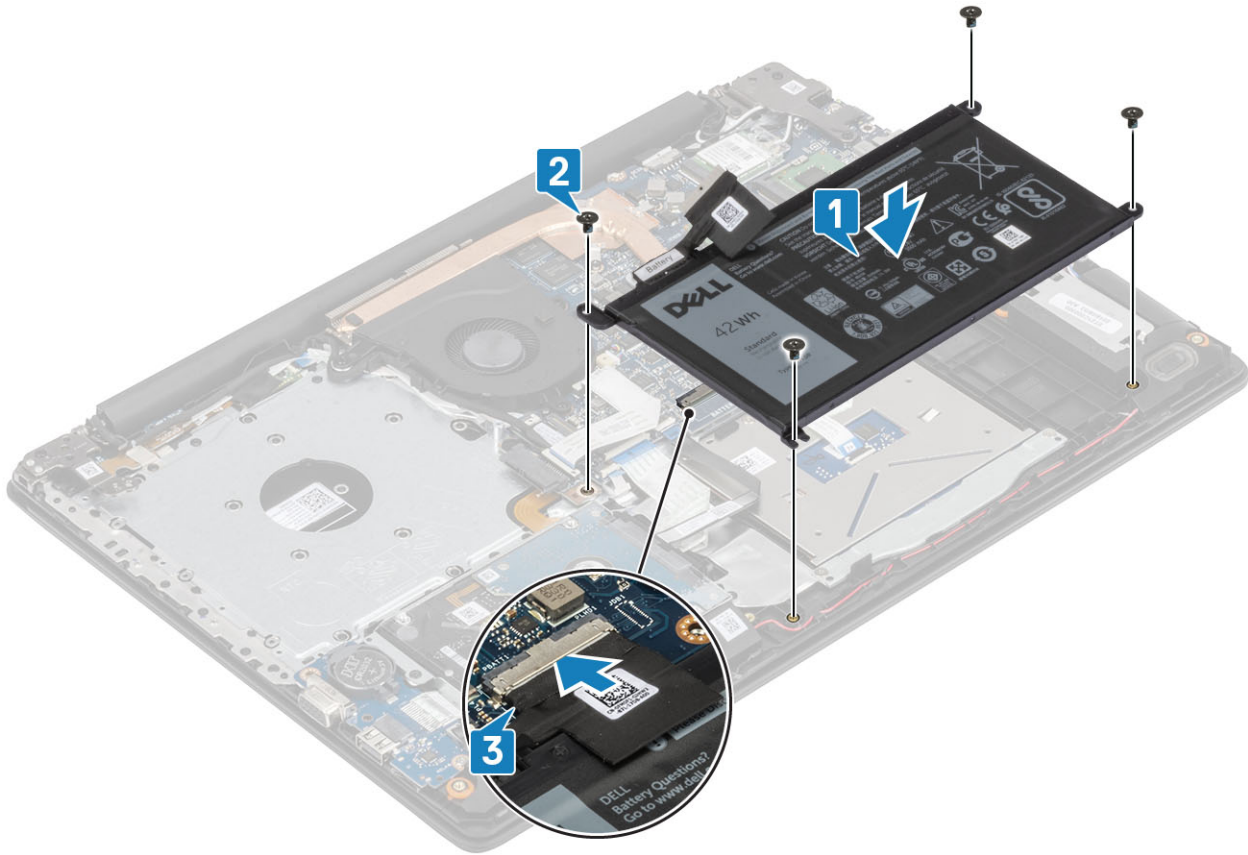

#### Επόμενα βήματα

1. Επανατοποθετήστε το κάλυμμα της βάσης
2. Επανατοποθετήστε τη διάταξη της μονάδας οπτικού δίσκου
3. Επανατοποθετήστε την κάρτα μνήμης SD
4. Ακολουθήστε τη διαδικασία που παρατίθεται στην ενότητα [Μετά την εκτέλεση εργασιών στο εσωτερικό του υπολογιστή σας](#)

## Σκληρός δίσκος

### Αφαίρεση της διάταξης του σκληρού δίσκου

#### Προϋποθέσεις

1. Ακολουθήστε τη διαδικασία που παρατίθεται στην ενότητα [Πριν από την εκτέλεση εργασιών στο εσωτερικό του υπολογιστή σας](#)
2. Αφαιρέστε την κάρτα μνήμης SD
3. Αφαιρέστε τη διάταξη της μονάδας οπτικού δίσκου
4. Αφαιρέστε το κάλυμμα της βάσης
5. Αφαιρέστε την μπαταρία

#### Βήματα

1. Ανασηκώστε το μάνταλο και αποσυνδέστε το καλώδιο του σκληρού δίσκου από την πλακέτα συστήματος [1].
2. Αφαιρέστε τις τέσσερις βίδες (M2x3) που συγκρατούν τη διάταξη του σκληρού δίσκου στη διάταξη του στηρίγματος παλάμης και του πληκτρολογίου [2].
3. Ανασηκώστε τη διάταξη του σκληρού δίσκου μαζί με το καλώδιό της και αφαιρέστε την από τη διάταξη του στηρίγματος παλάμης και του πληκτρολογίου [3].

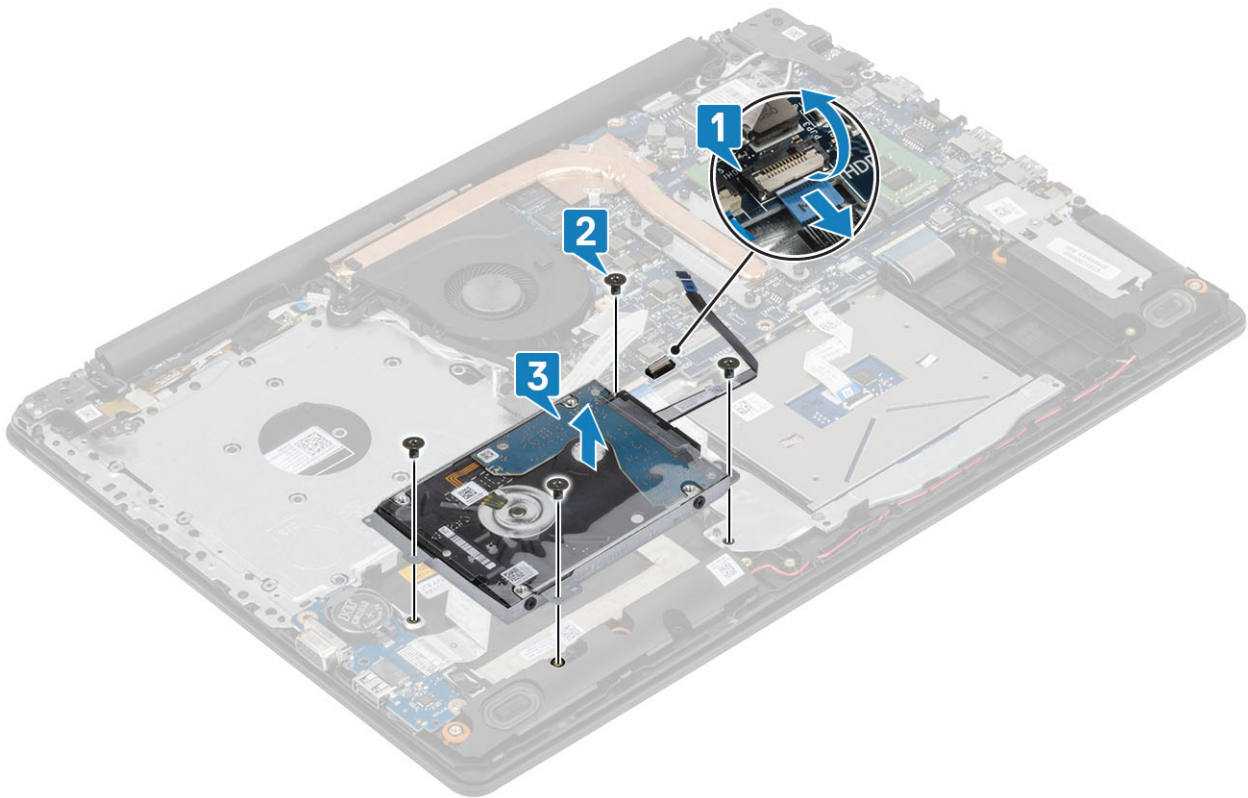

4. Αποσυνδέστε την ενδιάμεση διάταξη από τον σκληρό δίσκο.



5. Αφαιρέστε τις τέσσερις βίδες (M3x3) που συγκρατούν στον σκληρό δίσκο τη βάση στήριξής του [1].

6. Ανασηκώστε και αφαιρέστε τη βάση στήριξης του σκληρού δίσκου από τον σκληρό δίσκο [2].

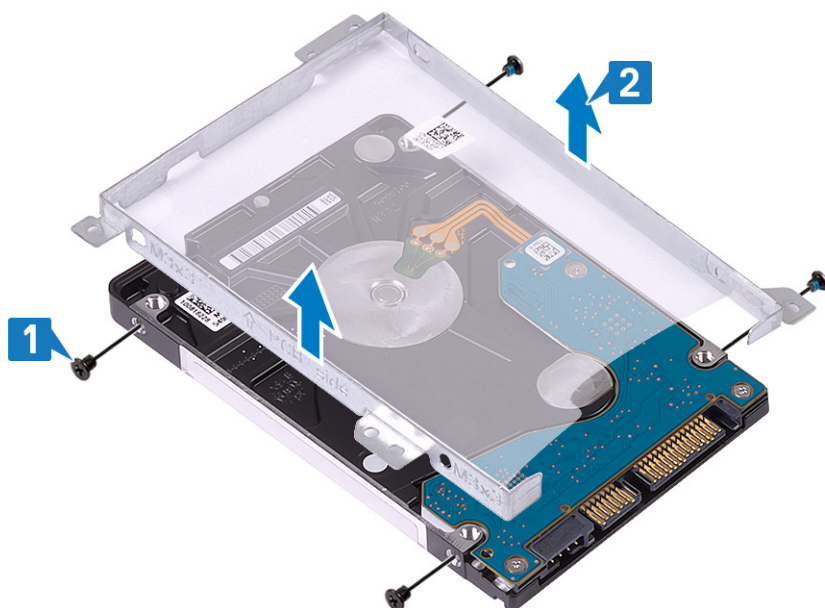

## Εγκατάσταση της διάταξης του σκληρού δίσκου

### Βήματα

1. Ευθυγραμμίστε τις οπές για τις βίδες στη βάση στήριξης του σκληρού δίσκου με τις αντίστοιχες οπές στον σκληρό δίσκο [1].
2. Επανατοποθετήστε τις τέσσερις βίδες (M3x3) που συγκρατούν τη βάση στήριξης του σκληρού δίσκου στον σκληρό δίσκο [2].

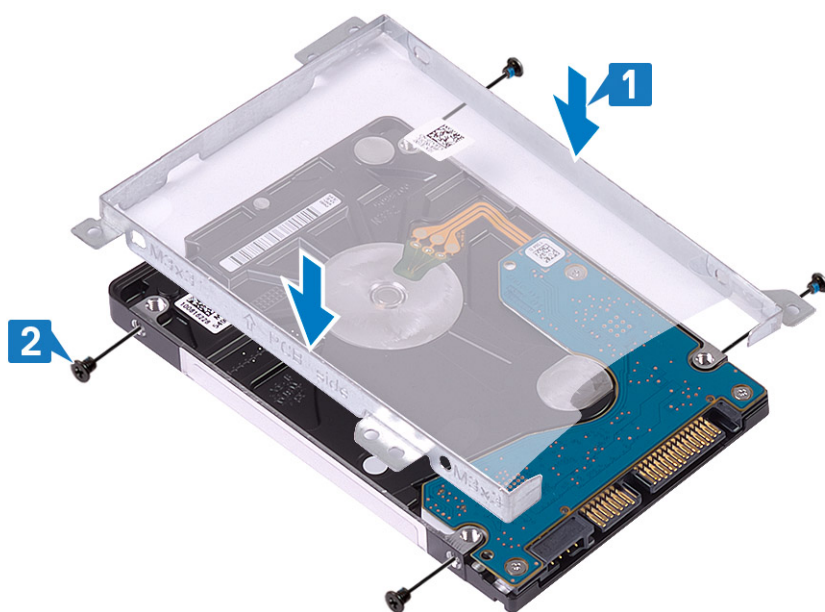

3. Συνδέστε την ενδιάμεση διάταξη στον σκληρό δίσκο.



4. Ευθυγραμμίστε τις οπές για τις βίδες στη διάταξη του σκληρού δίσκου με τις αντίστοιχες οπές στη διάταξη του στηρίγματος παλάμης και του πληκτρολογίου [1].
5. Επανατοποθετήστε τις τέσσερις βίδες (M2x3) που συγκρατούν τη διάταξη του σκληρού δίσκου στη διάταξη του στηρίγματος παλάμης και του πληκτρολογίου [2].
6. Συνδέστε το καλώδιο του σκληρού δίσκου στην πλακέτα συστήματος και κλείστε το μάνταλο για να στερεώσετε το καλώδιο [3].

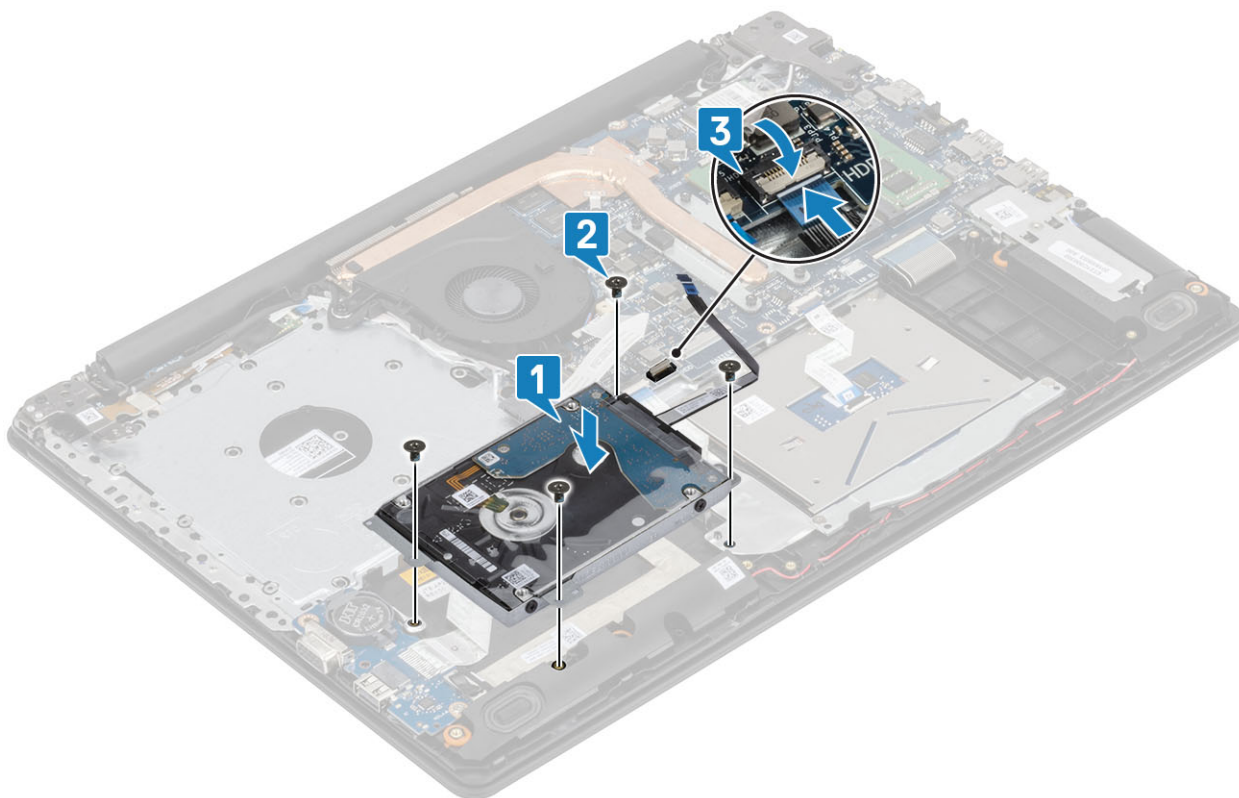

#### Επόμενα βήματα

1. Επανατοποθετήστε την [μπαταρία](#)
2. Επανατοποθετήστε το [κάλυμμα της βάσης](#)
3. Επανατοποθετήστε τη [διάταξη της μονάδας οπτικού δίσκου](#)
4. Επανατοποθετήστε την [κάρτα μνήμης SD](#)
5. Ακολουθήστε τη διαδικασία που παρατίθεται στην ενότητα [Μετά την εκτέλεση εργασιών στο εσωτερικό του υπολογιστή σας](#)

# Ανεμιστήρας συστήματος

## Αφαίρεση του ανεμιστήρα του συστήματος

### Προϋποθέσεις

1. Ακολουθήστε τη διαδικασία που παρατίθεται στην ενότητα [Πριν από την εκτέλεση εργασιών στο εσωτερικό του υπολογιστή σας](#)
2. Αφαιρέστε την [κάρτα μνήμης SD](#)
3. Αφαιρέστε τη [διάταξη της μονάδας οπτικού δίσκου](#)
4. Αφαιρέστε το [κάλυμμα της βάσης](#)
5. Αποσυνδέστε το καλώδιο της μπαταρίας από τον σύνδεσμό του στην πλακέτα συστήματος.

### Βήματα

1. Αποσυνδέστε το καλώδιο της μονάδας οπτικού δίσκου, το καλώδιο της οθόνης και το καλώδιο του ανεμιστήρα από την πλακέτα συστήματος [1, 2, 3].

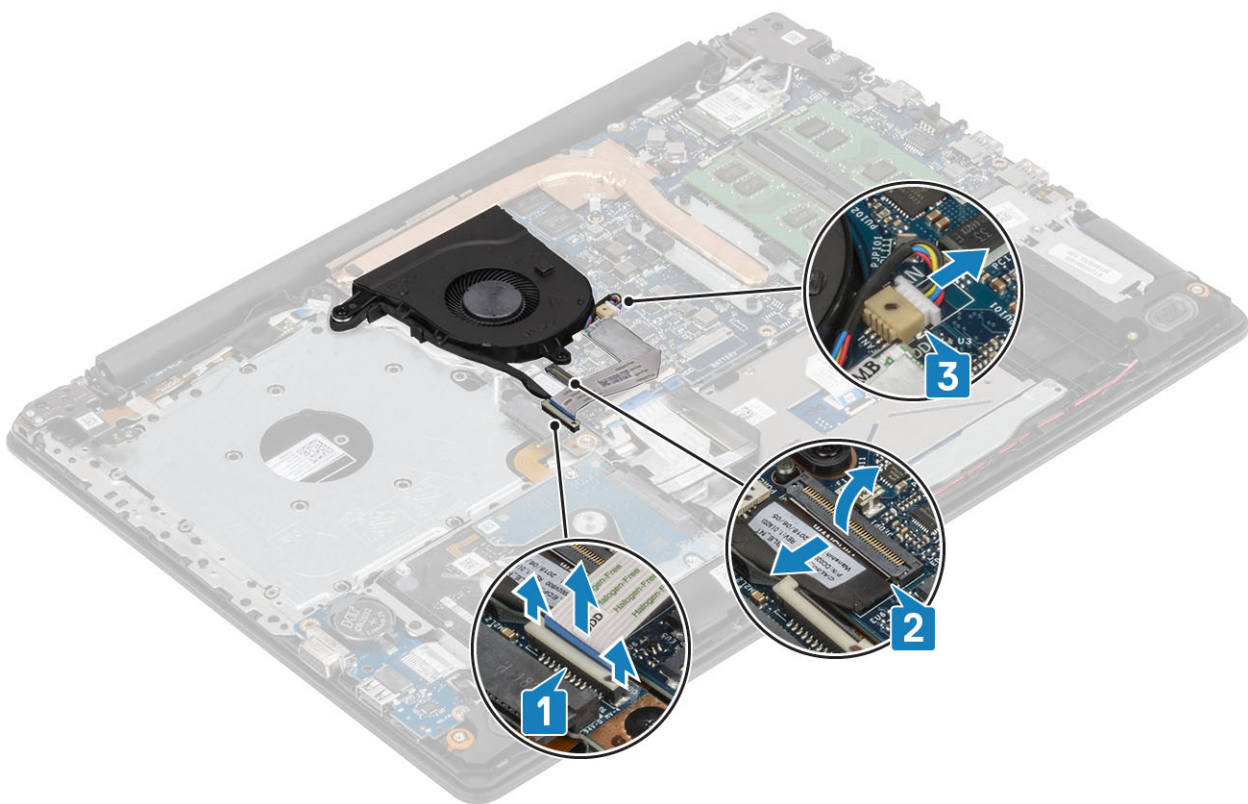

2. Αφαιρέστε το καλώδιο της οθόνης από τους οδηγούς δρομολόγησης στον ανεμιστήρα [1].

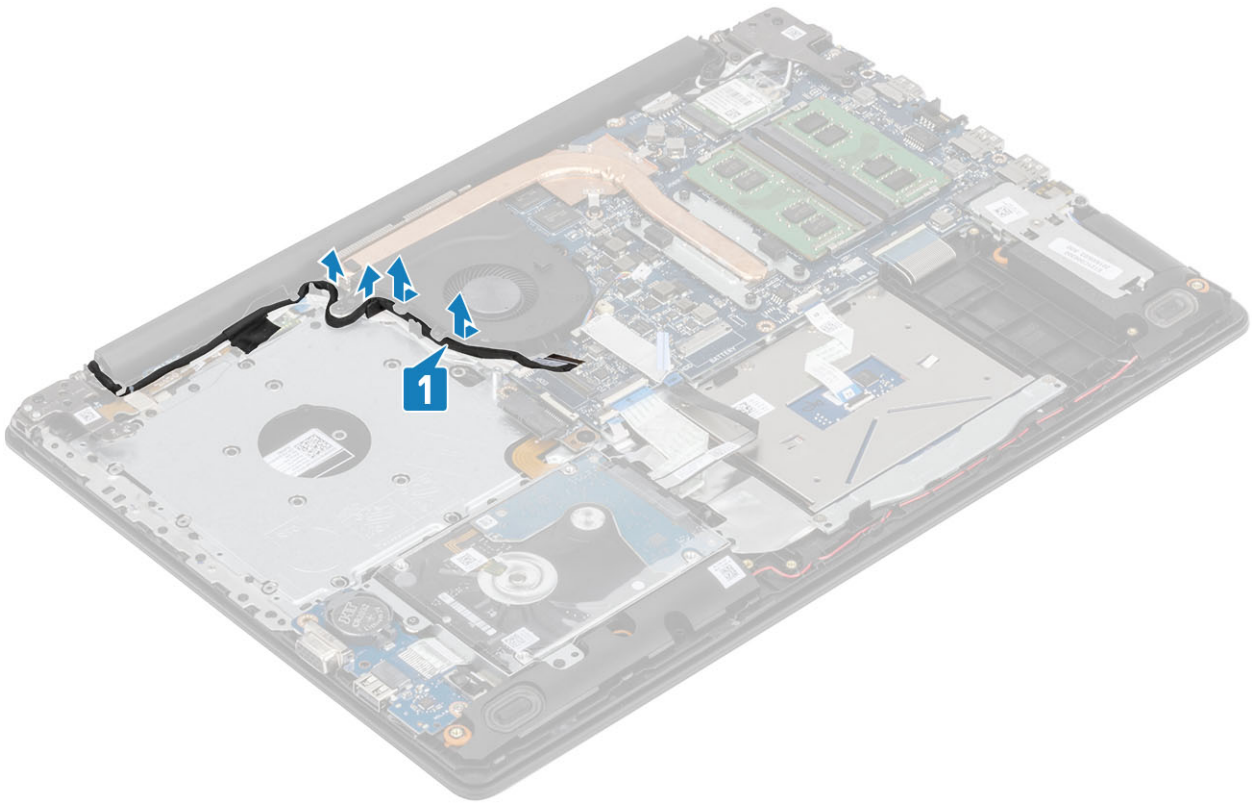

3. Αφαιρέστε τις τρεις βίδες (M2,5x5) που συγκρατούν τον ανεμιστήρα στη διάταξη του στηρίγματος παλάμης και του πληκτρολογίου [1].
4. Ανασηκώστε και αφαιρέστε τον ανεμιστήρα από τη διάταξη του στηρίγματος παλάμης και του πληκτρολογίου [2].

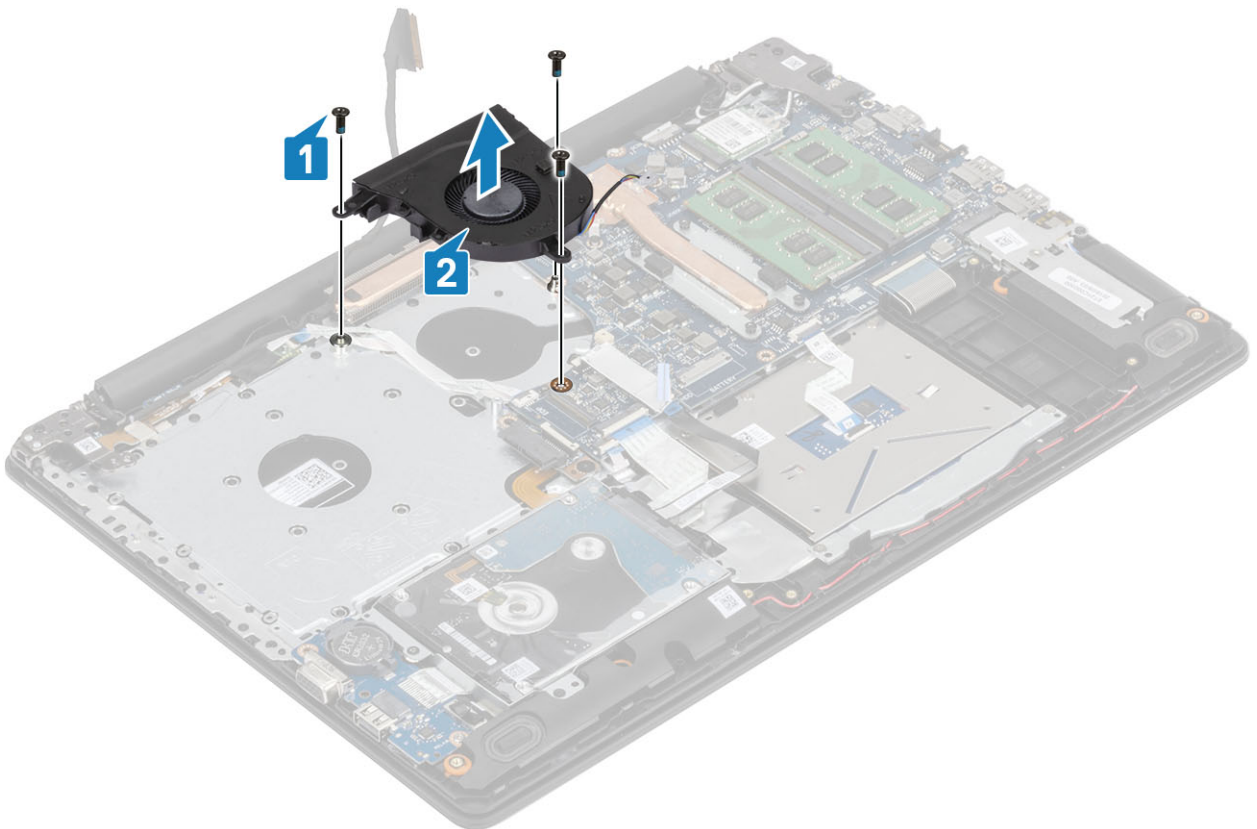

# Εγκατάσταση του ανεμιστήρα του συστήματος

## Βήματα

1. Ευθυγραμμίστε τις οπές για τις βίδες στον ανεμιστήρα με τις αντίστοιχες οπές στη διάταξη του στηρίγματος παλάμης και του ηλεκτρολογίου [1].
2. Επανατοποθετήστε τις τρεις βίδες (M2,5x5) που συγκρατούν τον ανεμιστήρα στη διάταξη του στηρίγματος παλάμης και του ηλεκτρολογίου [2].

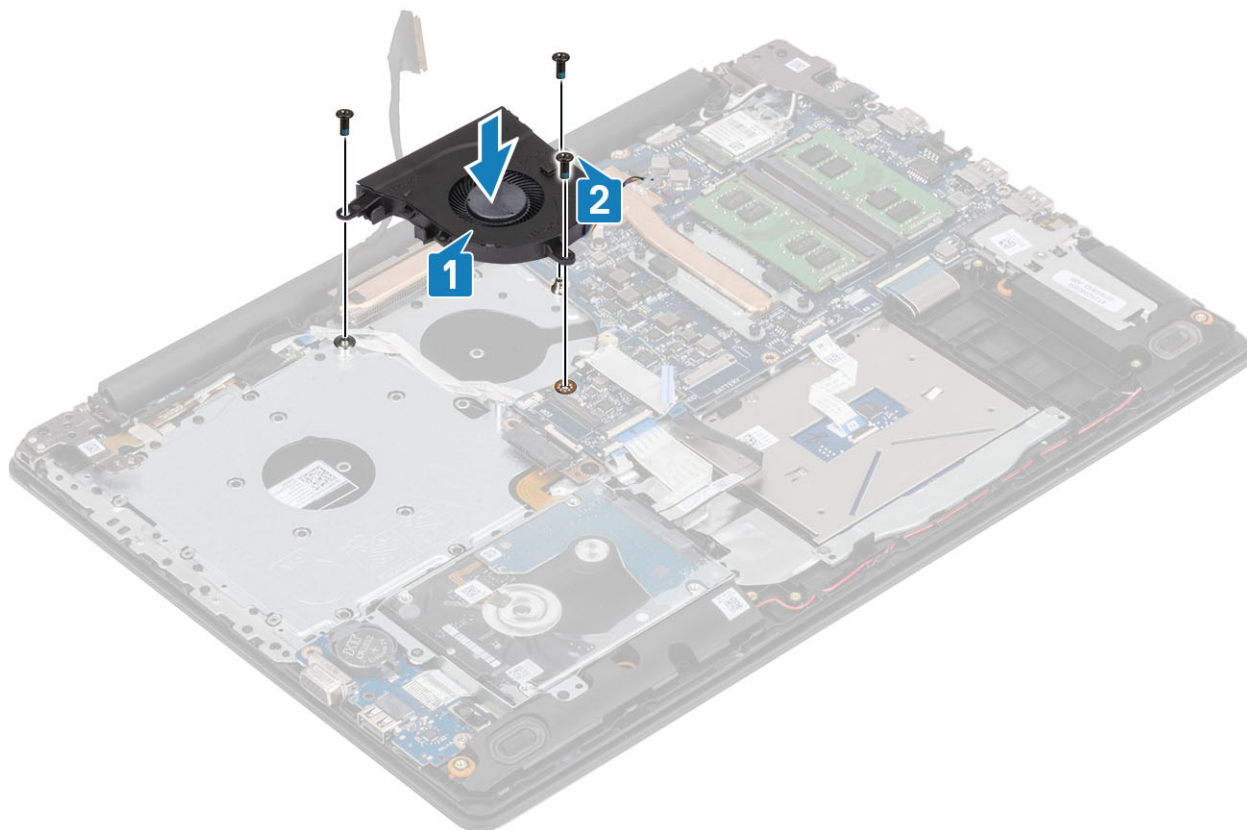

3. Δρομολογήστε το καλώδιο της οθόνης μέσα από τους αντίστοιχους οδηγούς στον ανεμιστήρα [1].

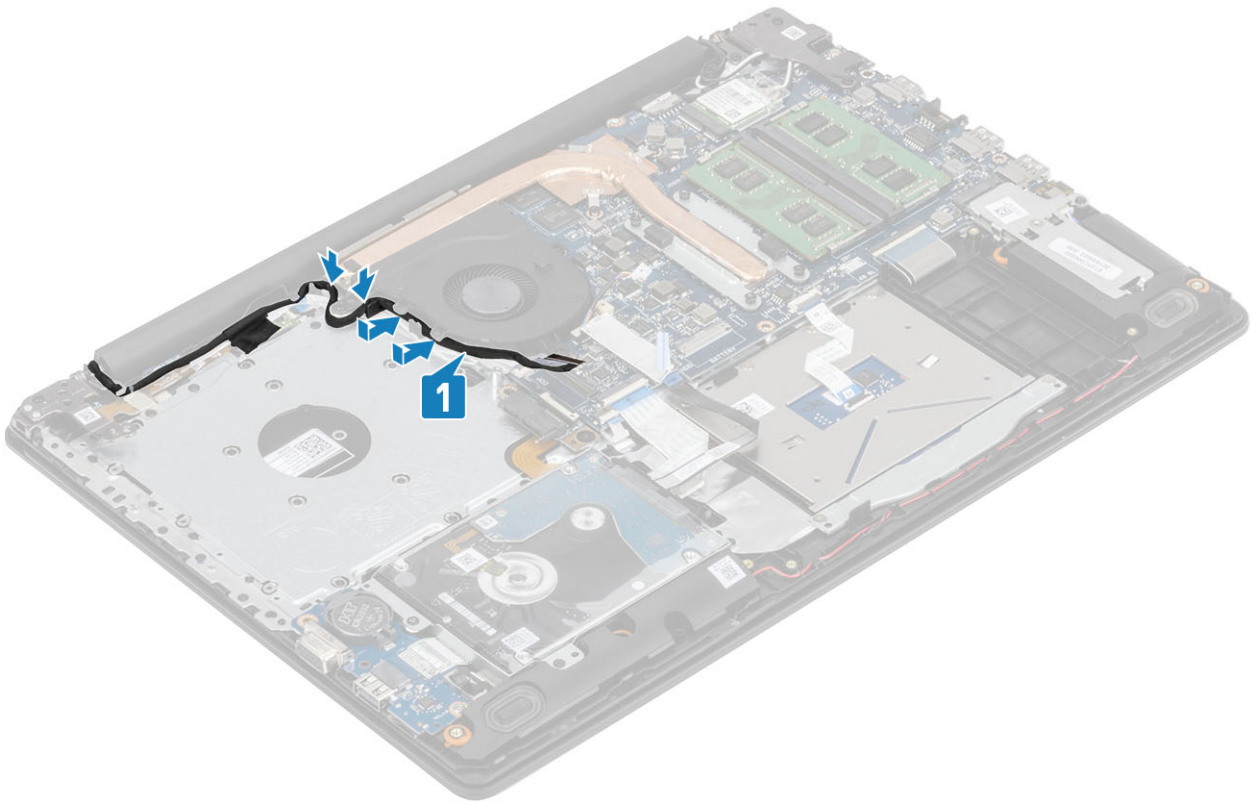

4. Συνδέστε το καλώδιο της μονάδας οπτικού δίσκου, το καλώδιο της οθόνης και το καλώδιο του ανεμιστήρα στην πλακέτα συστήματος [3, 2, 1].

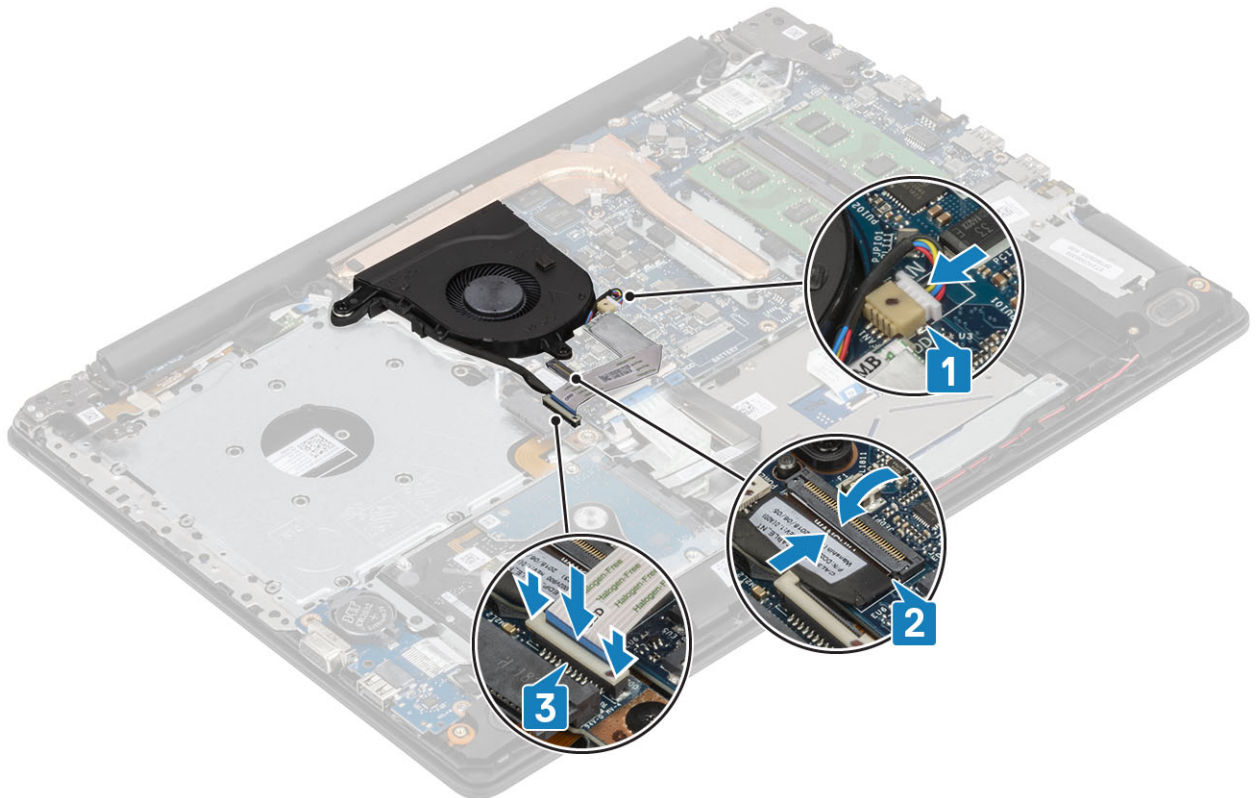

#### Επόμενα βήματα

1. Επανατοποθετήστε την **μπαταρία**
2. Επανατοποθετήστε το **κάλυμμα της βάσης**
3. Επανατοποθετήστε τη **διάταξη της μονάδας οπτικού δίσκου**

4. Επανατοποθετήστε την **κάρτα μνήμης SD**
5. Ακολουθήστε τη διαδικασία που παρατίθεται στην ενότητα **Μετά την εκτέλεση εργασιών στο εσωτερικό του υπολογιστή σας**

## Ψύκτρα

### Αφαίρεση της ψύκτρας

#### Προϋποθέσεις

1. Ακολουθήστε τη διαδικασία που παρατίθεται στην ενότητα **Πριν από την εκτέλεση εργασιών στο εσωτερικό του υπολογιστή σας**
2. Αφαιρέστε την **κάρτα μνήμης SD**
3. Αφαιρέστε τη **διάταξη της μονάδας οπτικού δίσκου**
4. Αφαιρέστε το **κάλυμμα της βάσης**
5. Αποσυνδέστε το καλώδιο της μπαταρίας από τον σύνδεσμό του στην πλακέτα συστήματος.

#### Βήματα

1. Χαλαρώστε τις τέσσερις μη αποσπώμενες βίδες που συγκρατούν την ψύκτρα στην πλακέτα συστήματος [1].  
**ⓘ ΣΗΜΕΙΩΣΗ** Χαλαρώστε τις βίδες με τη σειρά των αριθμών στην επεξήγηση [1, 2, 3, 4] όπως υποδεικνύεται πάνω στην ψύκτρα.
2. Αφαιρέστε τις τρεις βίδες (M2x3) που συγκρατούν την ψύκτρα στην πλακέτα συστήματος [2].
3. Ανασηκώστε την ψύκτρα και αφαιρέστε την από την πλακέτα συστήματος [3].

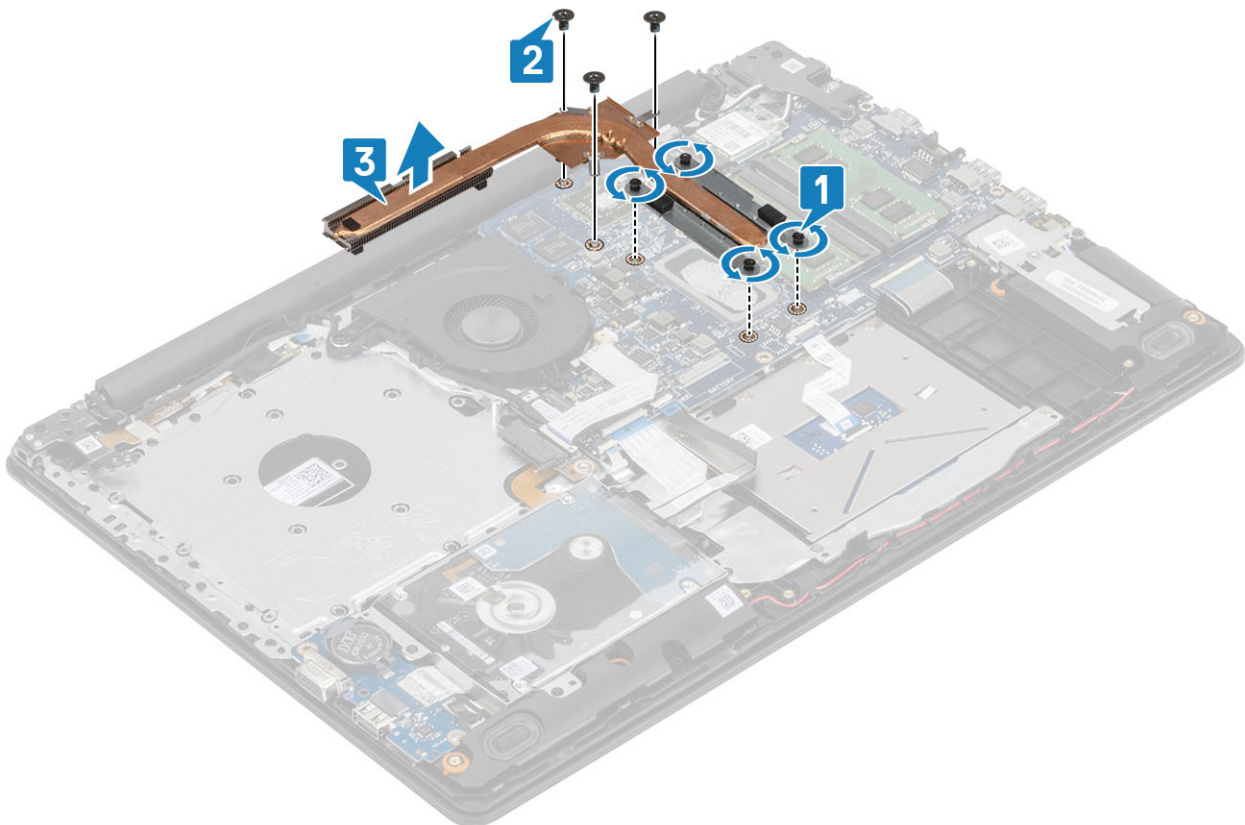

# Εγκατάσταση της ψύκτρας

## Βήματα

1. Τοποθετήστε την ψύκτρα πάνω στην πλακέτα συστήματος και ευθυγραμμίστε της οπές για της βίδες στην ψύκτρα με τις αντίστοιχες οπές στην πλακέτα συστήματος [1].
2. Επανατοποθετήστε τις τρεις βίδες (M2x3) που συγκρατούν την ψύκτρα στην πλακέτα συστήματος [2].
3. Σφίξτε με τη σειρά (όπως υποδεικνύεται πάνω στην ψύκτρα) τις τέσσερις μη αποσιώμενες βίδες που συγκρατούν την ψύκτρα στην πλακέτα συστήματος [3].

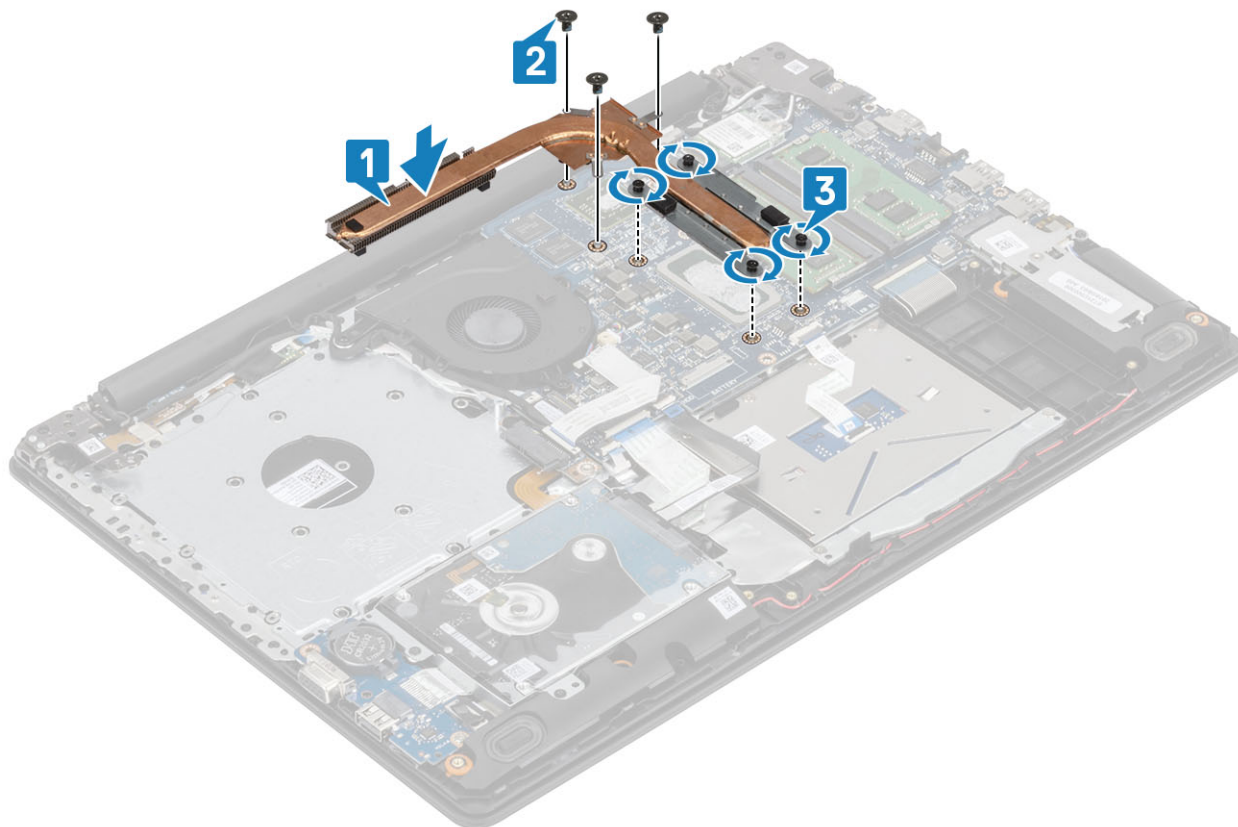

## Επόμενα βήματα

1. Συνδέστε το καλώδιο της μπαταρίας στον σύνδεσμό του στην πλακέτα συστήματος.
2. Επανατοποθετήστε το [κάλυμμα της βάσης](#)
3. Επανατοποθετήστε τη [διάταξη της μονάδας οπτικού δίσκου](#)
4. Επανατοποθετήστε την [κάρτα μνήμης SD](#)
5. Ακολουθήστε τη διαδικασία που παρατίθεται στην ενότητα [Μετά την εκτέλεση εργασιών στο εσωτερικό του υπολογιστή σας](#)

# Θυγατρική κάρτα VGA

## Αφαίρεση του καλωδίου VGA

### Προϋποθέσεις

1. Ακολουθήστε τη διαδικασία που παρατίθεται στην ενότητα [Πριν από την εκτέλεση εργασιών στο εσωτερικό του υπολογιστή σας](#)
2. Αφαιρέστε την [κάρτα μνήμης SD](#)
3. Αφαιρέστε τη [διάταξη της μονάδας οπτικού δίσκου](#)
4. Αφαιρέστε το [κάλυμμα της βάσης](#)
5. Αποσυνδέστε το καλώδιο της μπαταρίας από τον σύνδεσμό του στην πλακέτα συστήματος.

6. Αφαιρέστε τη μνήμη
7. Αφαιρέστε την κάρτα WLAN
8. Αφαιρέστε τη μονάδα SSD
9. Αφαιρέστε την μπαταρία σε σχήμα νομίσματος
10. Αφαιρέστε τη διάταξη του σκληρού δίσκου
11. Αφαιρέστε τον ανεμιστήρα του συστήματος
12. Αφαιρέστε την ψύκτρα
13. Αφαιρέστε την πλακέτα I/O
14. Αφαιρέστε τη διάταξη της οθόνης
15. Αφαιρέστε την πλακέτα συστήματος

### Βήματα

Αποσυνδέστε το καλώδιο VGA και αφαιρέστε το από τη διάταξη του στηρίγματος παλάμης και του πληκτρολογίου [1].



## Εγκατάσταση του καλωδίου VGA

### Βήματα

Συνδέστε το καλώδιο VGA και κολλήστε το στη διάταξη του στηρίγματος παλάμης και του πληκτρολογίου [1].

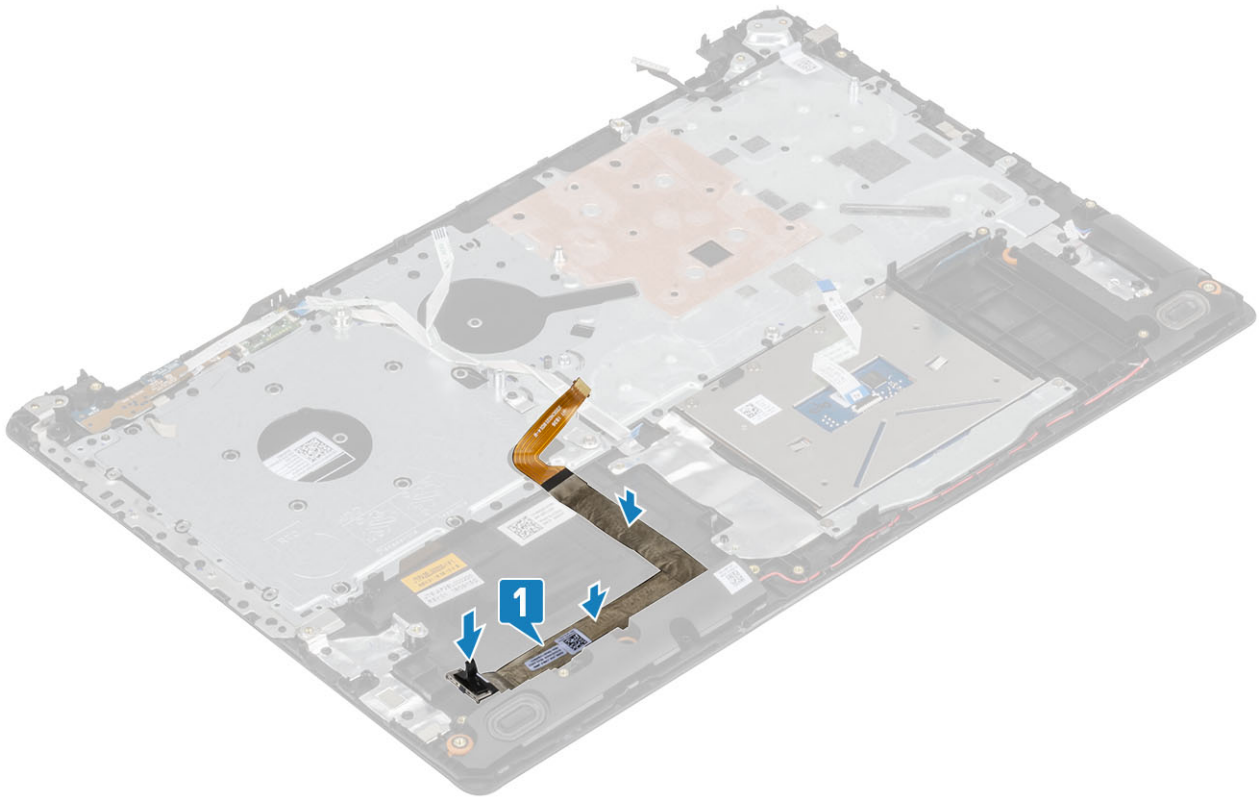

### Επόμενα βήματα

1. Επανατοποθετήστε την [πλακέτα συστήματος](#)
2. Επανατοποθετήστε τη [διάταξη της οθόνης](#)
3. Επανατοποθετήστε την [πλακέτα I/O](#)
4. Επανατοποθετήστε την [ψύκτρα](#)
5. Επανατοποθετήστε τον [ανεμιστήρα του συστήματος](#)
6. Επανατοποθετήστε τη [διάταξη του σκληρού δίσκου](#)
7. Επανατοποθετήστε την [μπαταρία σε σχήμα νομίσματος](#)
8. Επανατοποθετήστε τη μονάδα [SSD](#)
9. Επανατοποθετήστε την κάρτα [WLAN](#)
10. Επανατοποθετήστε τη [μνήμη](#)
11. Συνδέστε το καλώδιο της μπαταρίας στον σύνδεσμό του στην [πλακέτα συστήματος](#).
12. Επανατοποθετήστε το [κάλυμμα της βάσης](#)
13. Επανατοποθετήστε τη [διάταξη της μονάδας οπτικού δίσκου](#)
14. Επανατοποθετήστε την [κάρτα μνήμης SD](#)
15. Ακολουθήστε τη διαδικασία που παρατίθεται στην ενότητα [Μετά την εκτέλεση εργασιών στο εσωτερικό του υπολογιστή σας](#)

## Ηχεία

### Αφαίρεση των ηχείων

#### Προϋποθέσεις

1. Ακολουθήστε τη διαδικασία που παρατίθεται στην ενότητα [Πριν από την εκτέλεση εργασιών στο εσωτερικό του υπολογιστή σας](#)
2. Αφαιρέστε την [κάρτα μνήμης SD](#)
3. Αφαιρέστε τη [διάταξη της μονάδας οπτικού δίσκου](#)
4. Αφαιρέστε το [κάλυμμα της βάσης](#)
5. Αφαιρέστε την [μπαταρία](#)
6. Αφαιρέστε τη μονάδα [SSD](#)

## Βήματα

1. Αποσυνδέστε το καλώδιο των ηχείων από την πλακέτα συστήματος [1].
2. Αφαιρέστε το καλώδιο των ηχείων από τους οδηγούς δρομολόγησης στη διάταξη στηρίγματος παλάμης και πληκτρολογίου [2].
3. Ανασηκώστε τα ηχεία μαζί με το καλώδιό τους και αφαιρέστε τα από τη διάταξη του στηρίγματος παλάμης και του πληκτρολογίου [3].

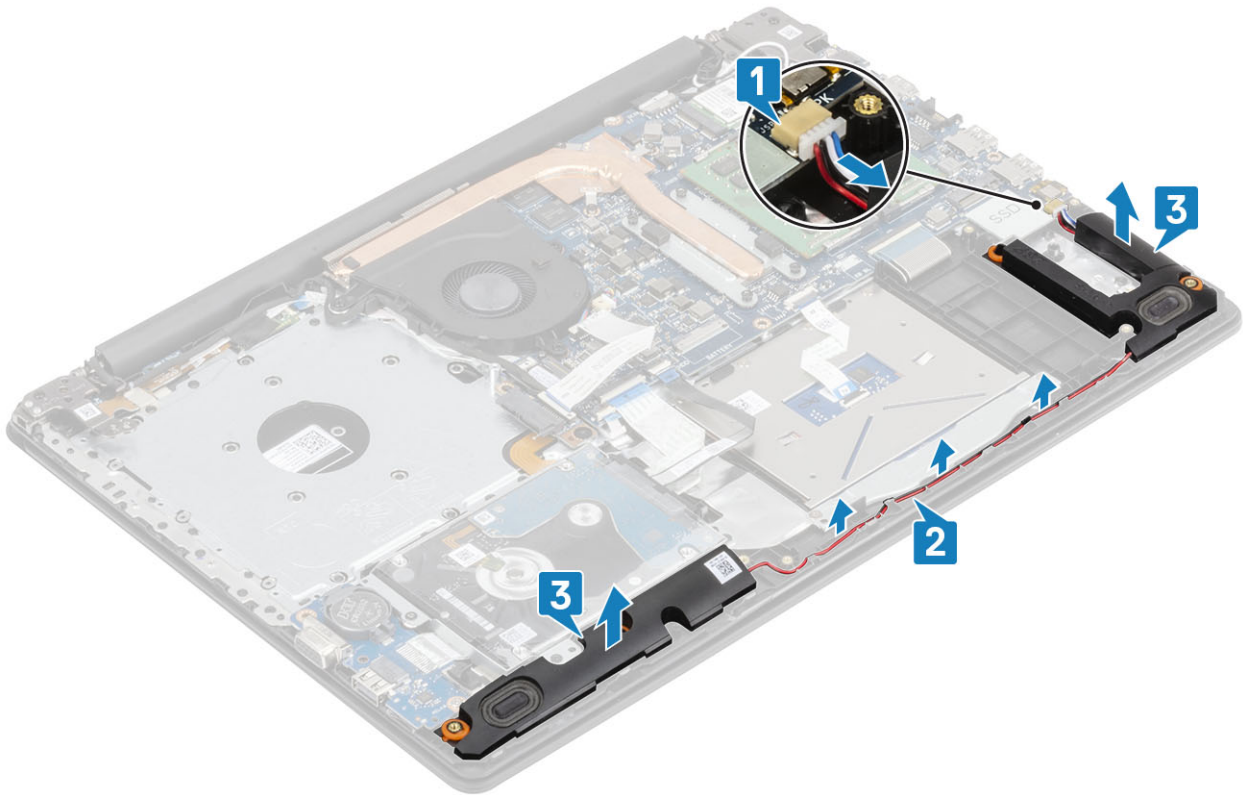

## Εγκατάσταση των ηχείων

Πληροφορίες για αυτήν την εργασία

**ΣΗΜΕΙΩΣΗ** Εάν οι λαστιχένιοι δακτύλιοι ωθηθούν προς τα έξω κατά την αφαίρεση των ηχείων, τοποθετήστε τους στη θέση τους προτού επανατοποθετήσετε τα ηχεία.

## Βήματα

1. Χρησιμοποιώντας τα σημεία ευθυγράμμισης και τους λαστιχένιους δακτύλιους, τοποθετήστε τα ηχεία στις υποδοχές της διάταξης στηρίγματος παλάμης και πληκτρολογίου [1].
2. Δρομολογήστε το καλώδιο των ηχείων μέσα από τους αντίστοιχους οδηγούς στη διάταξη στηρίγματος παλάμης και πληκτρολογίου [2].
3. Συνδέστε το καλώδιο των ηχείων στην πλακέτα συστήματος [3].

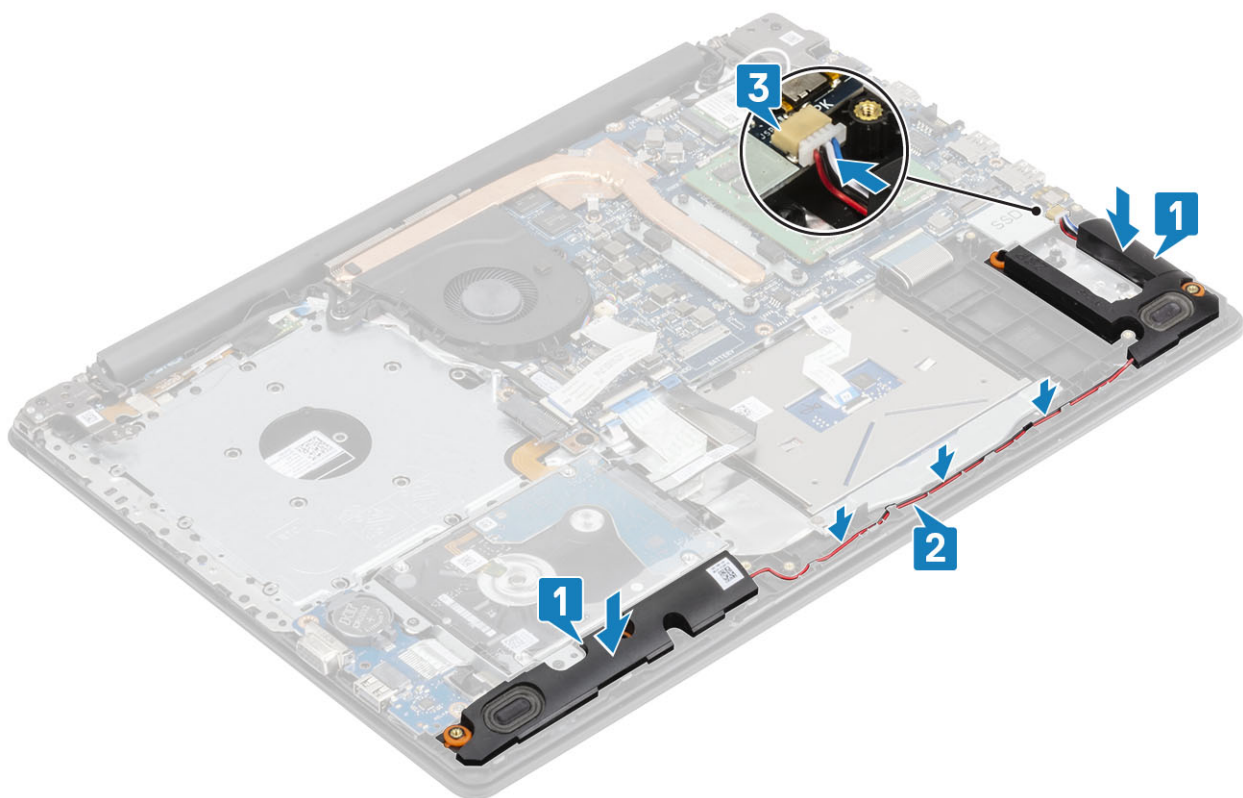

### Επόμενα βήματα

1. Επανατοποθετήστε τη μονάδα SSD
2. Επανατοποθετήστε την μπαταρία
3. Επανατοποθετήστε το κάλυμμα της βάσης
4. Επανατοποθετήστε τη διάταξη της μονάδας οπτικού δίσκου
5. Επανατοποθετήστε την κάρτα μνήμης SD
6. Ακολουθήστε τη διαδικασία που παρατίθεται στην ενότητα [Μετά την εκτέλεση εργασιών στο εσωτερικό του υπολογιστή σας](#)

## Πλακέτα I/O

### Αφαίρεση της πλακέτας I/O

#### Προϋποθέσεις

1. Ακολουθήστε τη διαδικασία που παρατίθεται στην ενότητα [Πριν από την εκτέλεση εργασιών στο εσωτερικό του υπολογιστή σας](#)
2. Αφαιρέστε την κάρτα μνήμης SD
3. Αφαιρέστε τη διάταξη της μονάδας οπτικού δίσκου
4. Αφαιρέστε το κάλυμμα της βάσης
5. Αφαιρέστε την μπαταρία
6. Αφαιρέστε τη διάταξη του σκληρού δίσκου

#### Βήματα

1. Αποσυνδέστε το καλώδιο VGA από την πλακέτα I/O [1].
2. Ανοίξτε το μάνταλο και αποσυνδέστε το καλώδιο της πλακέτας I/O από την πλακέτα συστήματος [2].

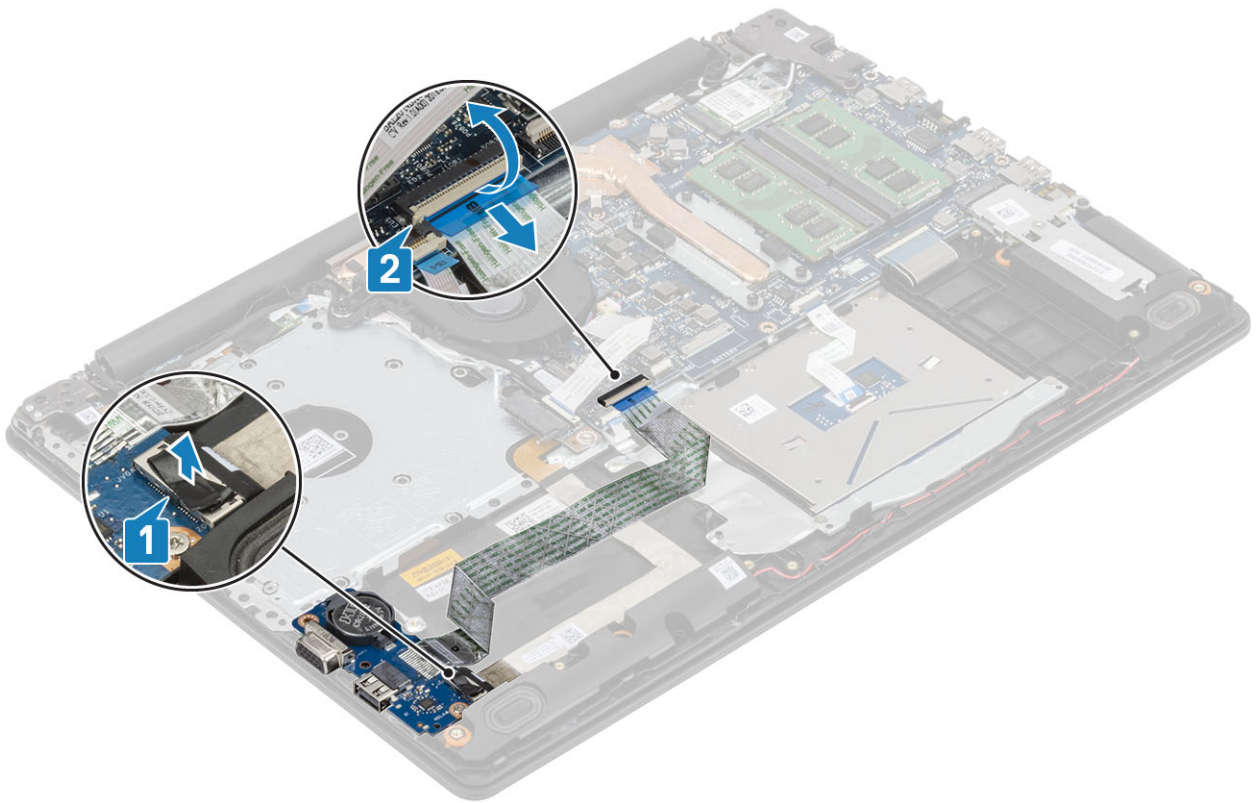

3. Αφαιρέστε τη μία βίδα (M2x4) που συγκρατεί/συγκρατούν την πλακέτα I/O στη διάταξη στηρίγματος παλάμης και πληκτρολογίου [1].
4. Ανασηκώστε την πλακέτα I/O μαζί με το καλώδιό της και αφαιρέστε την από τη διάταξη στηρίγματος παλάμης και πληκτρολογίου [2].

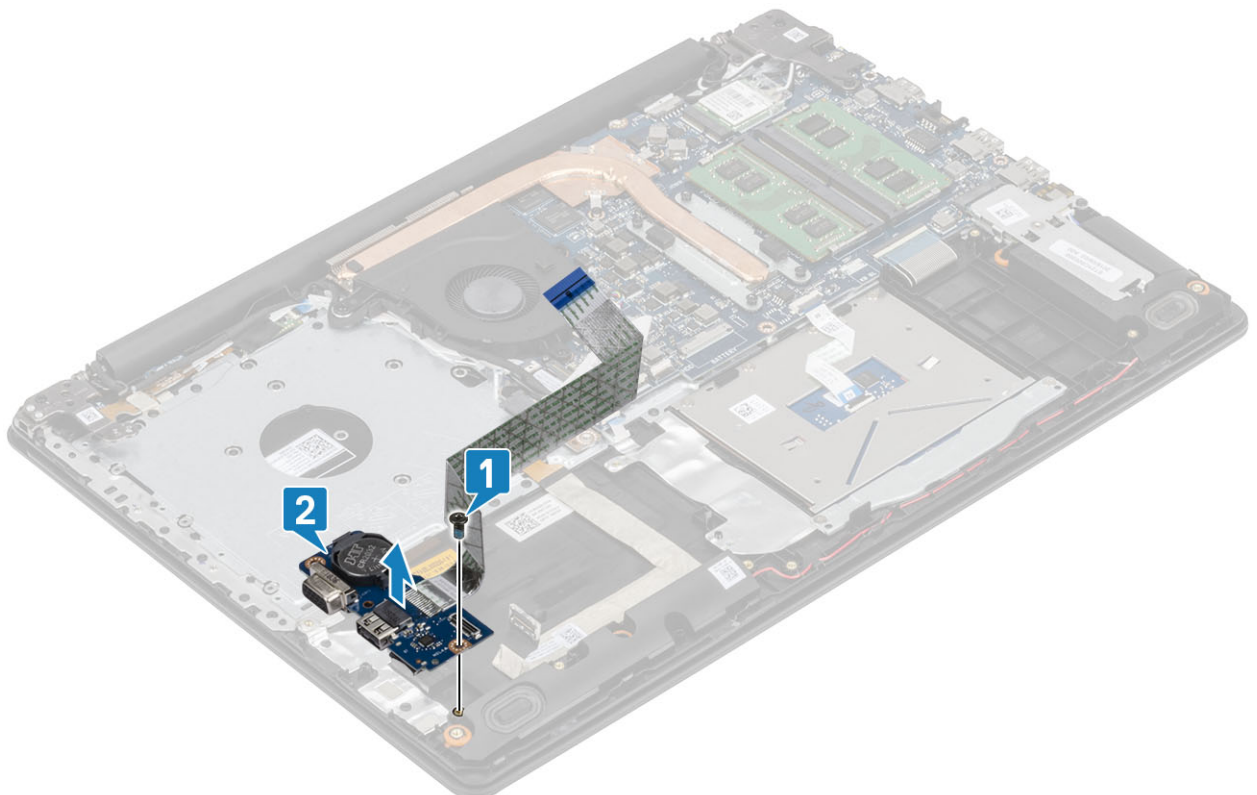

**ΣΗΜΕΙΩΣΗ** Όταν το καλώδιο της πλακέτας IO αποσυνδέεται από την πλακέτα συστήματος, προκύπτει σφάλμα RTC. Αυτό το σφάλμα προκύπτει όποτε αφαιρεθεί το RTC/μπαταρία σε σχήμα νομίσματος, η πλακέτα IO ή η πλακέτα συστήματος.

Σε τέτοιες περιπτώσεις, αφού το σύστημα επανασυναρμολογηθεί, θα εκτελέσει έναν κύκλο επαναφοράς RTC και ο υπολογιστής θα απενεργοποιηθεί και θα ενεργοποιηθεί πολλές φορές.

Εμφανίζεται το μήνυμα σφάλματος «Invalid Configuration» μέσω του οποίου σας ζητείται να εισέλθετε στο BIOS και να διαμορφώσετε την ημερομηνία και την ώρα. Μετά τη ρύθμιση της ημερομηνίας και ώρας, ξεκινά η κανονική λειτουργία του υπολογιστή.

## Εγκατάσταση της πλακέτας I/O

### Βήματα

1. Χρησιμοποιώντας τα σημεία ευθυγράμμισης τοποθετήστε την πλακέτα I/O πάνω στη διάταξη του στηρίγματος παλάμης και του πληκτρολογίου [1].
2. Επανατοποθετήστε τη μία βίδα (M2x4) που συγκρατεί/συγκρατούν την πλακέτα I/O στη διάταξη του στηρίγματος παλάμης και του πληκτρολογίου [2].

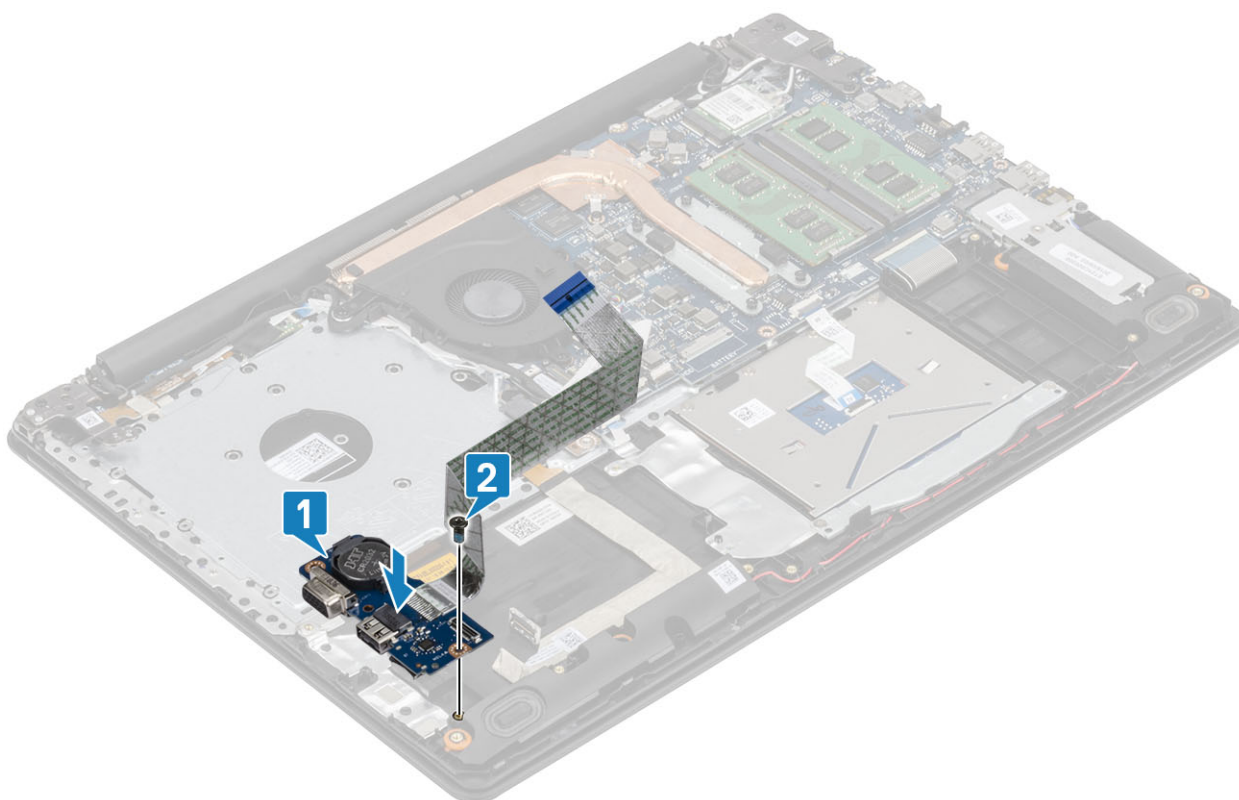

3. Συνδέστε το καλώδιο VGA στην πλακέτα I/O [1].
4. Συνδέστε το καλώδιο της πλακέτας I/O στην πλακέτα συστήματος και κλείστε το μάνταλο για να στερεώσετε το καλώδιο [2].

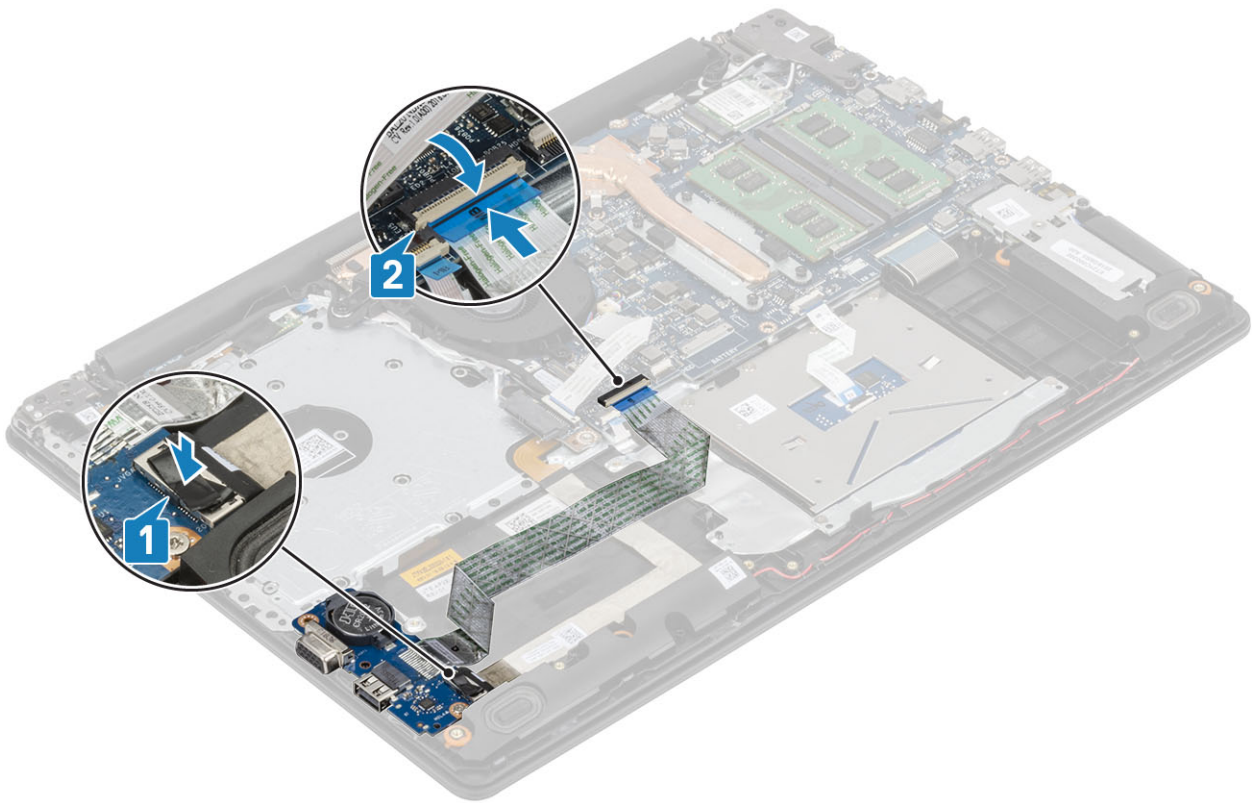

#### Επόμενα βήματα

1. Επανατοποθετήστε τη [διάταξη του σκληρού δίσκου](#)
2. Επανατοποθετήστε την [μπαταρία](#)
3. Επανατοποθετήστε το [κάλυμμα της βάσης](#)
4. Επανατοποθετήστε τη [διάταξη της μονάδας οπτικού δίσκου](#)
5. Επανατοποθετήστε την [κάρτα μνήμης SD](#)
6. Ακολουθήστε τη διαδικασία που παρατίθεται στην ενότητα [Μετά την εκτέλεση εργασιών στο εσωτερικό του υπολογιστή σας](#)

## Επιφάνεια αφής

### Αφαίρεση της διάταξης της επιφάνειας αφής

#### Προϋποθέσεις

1. Ακολουθήστε τη διαδικασία που παρατίθεται στην ενότητα [Πριν από την εκτέλεση εργασιών στο εσωτερικό του υπολογιστή σας](#)
2. Αφαιρέστε την [κάρτα μνήμης SD](#)
3. Αφαιρέστε τη [διάταξη της μονάδας οπτικού δίσκου](#)
4. Αφαιρέστε το [κάλυμμα της βάσης](#)
5. Αφαιρέστε την [μπαταρία](#)

#### Βήματα

1. Ανοίξτε το μάνταλο και αποσυνδέστε το καλώδιο του σκληρού δίσκου και το καλώδιο της επιφάνειας αφής από την πλακέτα συστήματος [1, 2].
2. Ξεκολλήστε την ταινία που συγκρατεί την επιφάνεια αφής στη διάταξη του στηρίγματος παλάμης και του πληκτρολογίου [3].

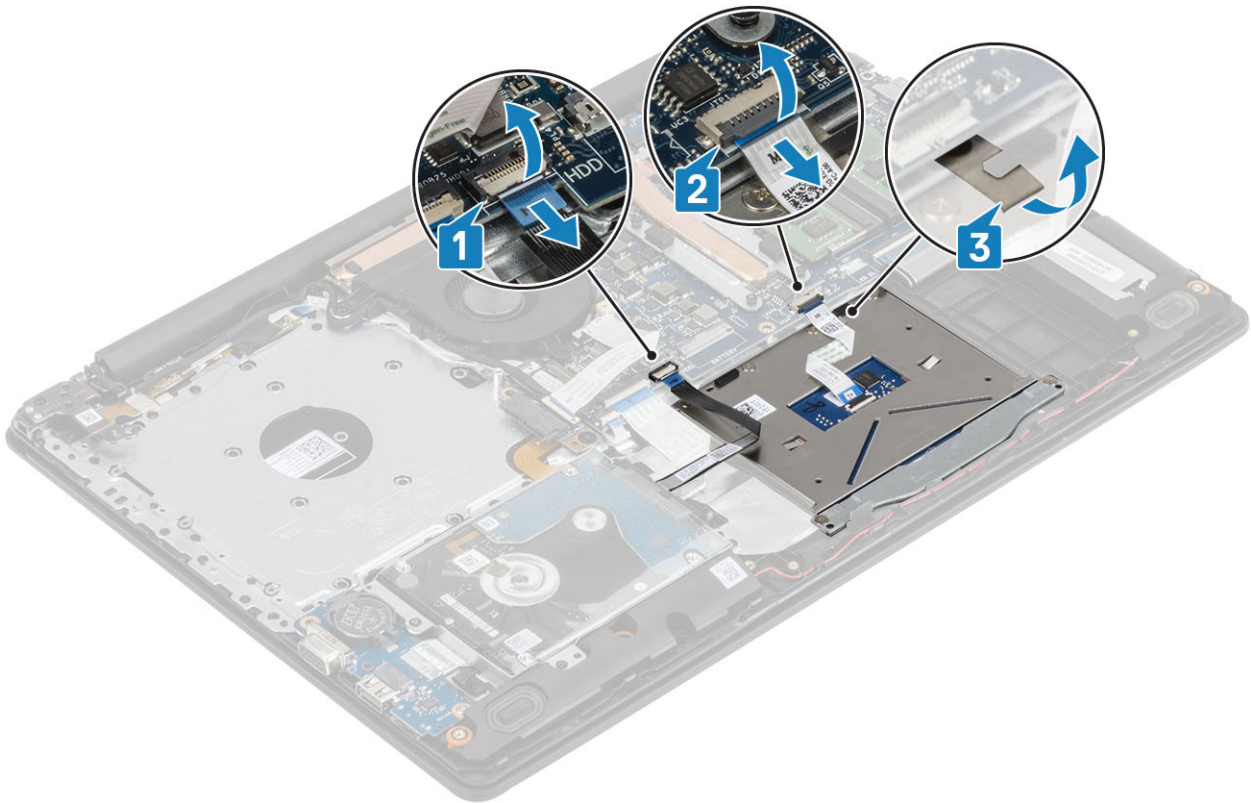

3. Αφαιρέστε τις δύο βίδες (M2x2) που συγκρατούν το υποστήριγμα της επιφάνειας αφής στη διάταξη του στηρίγματος παλάμης και του πληκτρολογίου [1].
4. Ανασηκώστε το υποστήριγμα της επιφάνειας αφής και αφαιρέστε το από τη διάταξη του στηρίγματος παλάμης και του πληκτρολογίου [2].

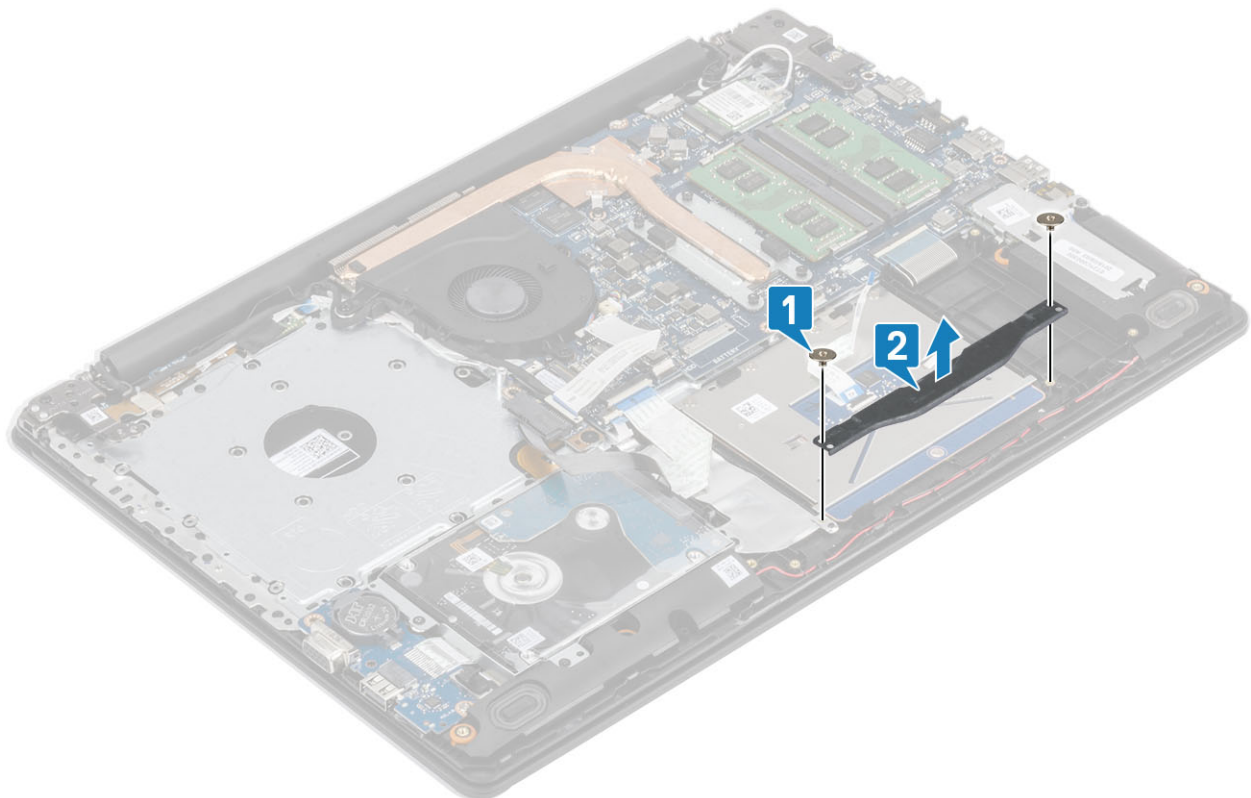

5. Αφαιρέστε τις τέσσερις βίδες (M2x2) που συγκρατούν την επιφάνεια αφής στη διάταξη του στηρίγματος παλάμης και του πληκτρολογίου [1].
6. Ανασηκώστε την επιφάνεια αφής και αφαιρέστε την από τη διάταξη του στηρίγματος παλάμης και του πληκτρολογίου [2].

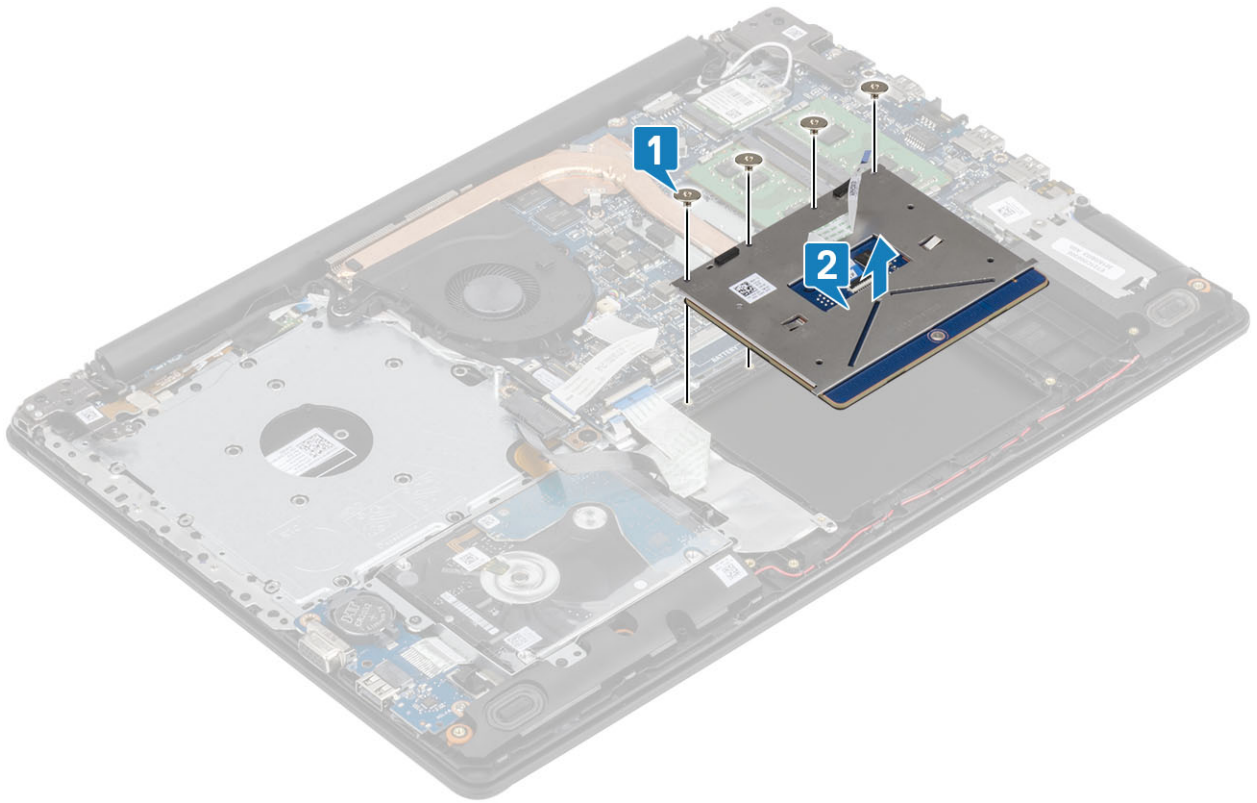

## Εγκατάσταση της διάταξης της επιφάνειας αφής

Πληροφορίες για αυτήν την εργασία

**ΣΗΜΕΙΩΣΗ** Βεβαιωθείτε ότι η επιφάνεια αφής είναι ευθυγραμμισμένη με τους οδηγούς που είναι διαθέσιμοι στη διάταξη του στηρίγματος παλάμης και του πληκτρολογίου και ότι το διάκενο είναι ίσο στις δύο πλευρές της επιφάνειας αφής.

### Βήματα

1. Τοποθετήστε την επιφάνεια αφής μέσα στην υποδοχή στη διάταξη του στηρίγματος παλάμης και του πληκτρολογίου [1].
2. Επανατοποθετήστε τις τέσσερις βίδες (M2x2) που συγκρατούν την επιφάνεια αφής στη διάταξη του στηρίγματος παλάμης και του πληκτρολογίου [2].

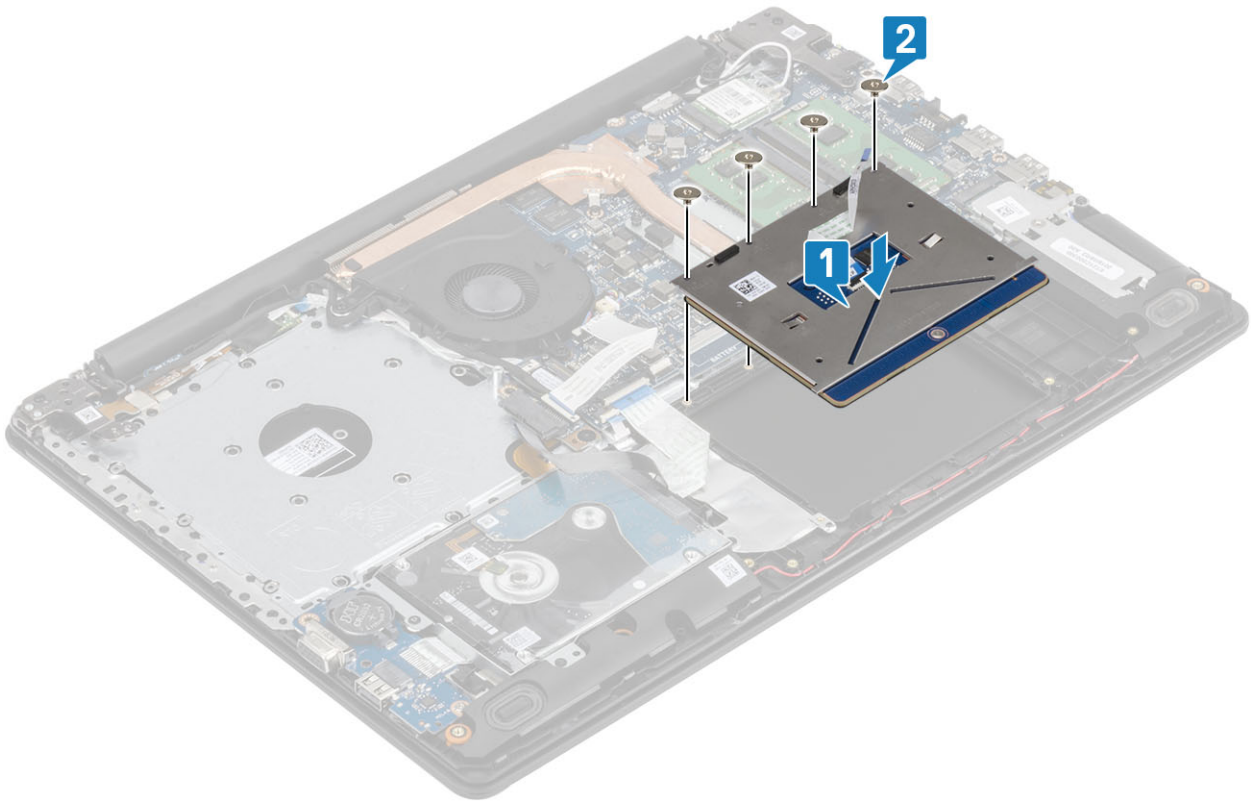

3. Τοποθετήστε το υποστήριγμα της επιφάνειας αφής μέσα στην υποδοχή στη διάταξη του στηρίγματος παλάμης και του πληκτρολογίου [1].
4. Επανατοποθετήστε τις δύο βίδες (M2x2) που συγκρατούν το υποστήριγμα της επιφάνειας αφής στη διάταξη του στηρίγματος παλάμης και του πληκτρολογίου [2].

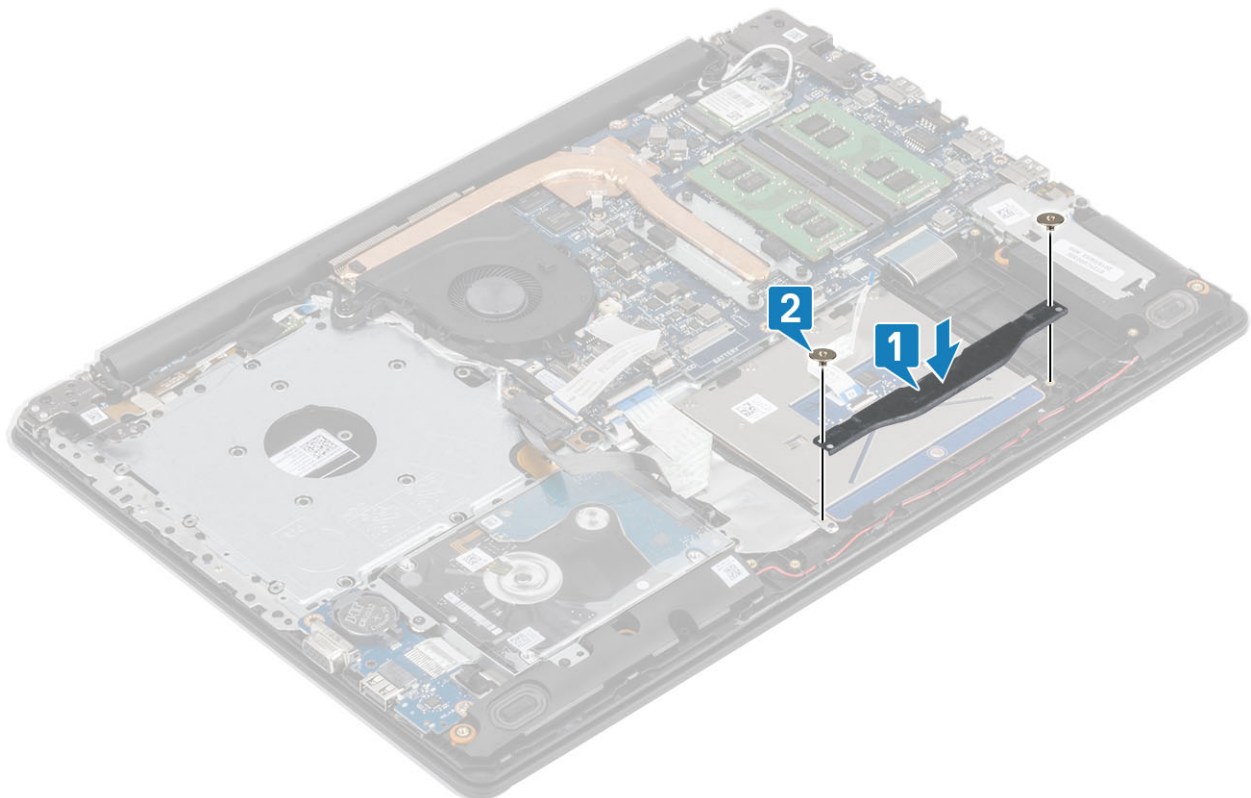

5. Κολλήστε την ταινία που συγκρατεί την επιφάνεια αφής στη διάταξη του στηρίγματος παλάμης και του πληκτρολογίου [1].
6. Σύρετε το καλώδιο της επιφάνειας αφής και το καλώδιο του σκληρού δίσκου μέσα στον σύνδεσμό τους στην πλακέτα συστήματος και κλείστε το μάνταλο για να στερεώσετε τα καλώδια [2, 3].

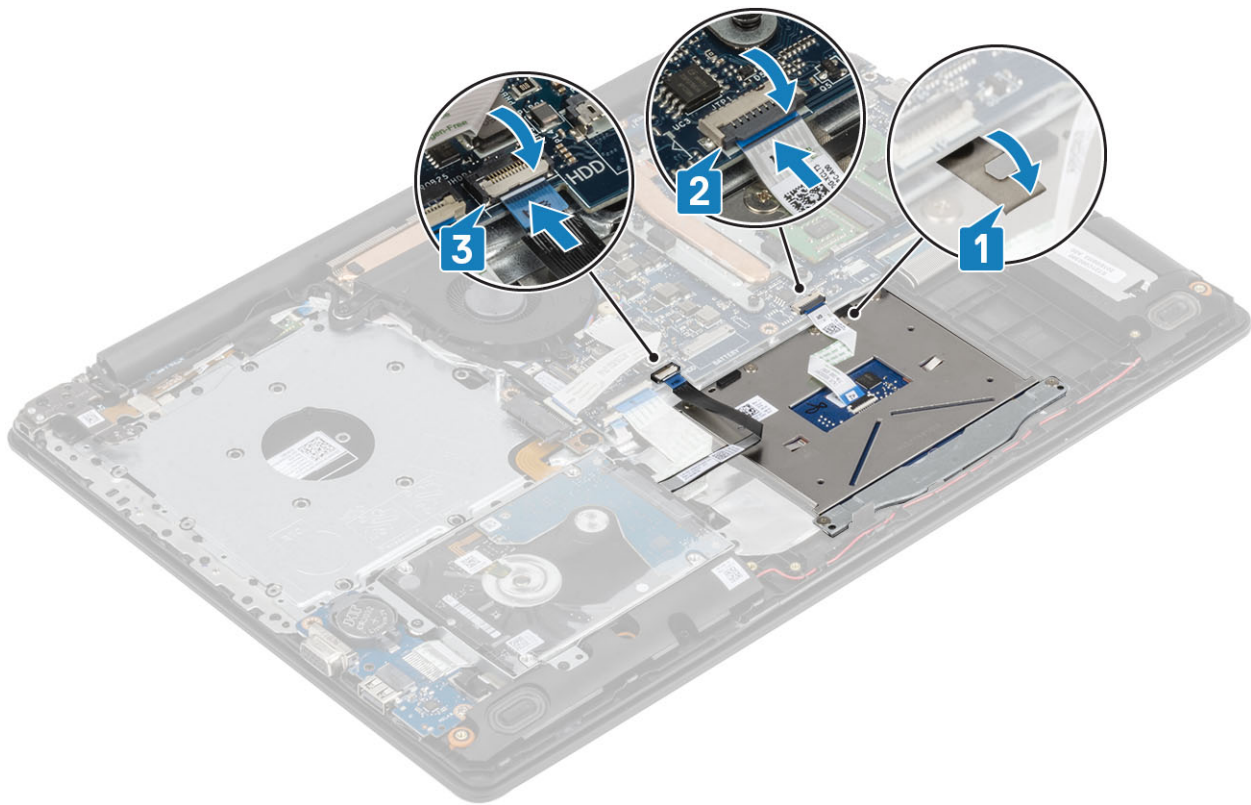

### Επόμενα βήματα

1. Επανατοποθετήστε την [μπαταρία](#)
2. Επανατοποθετήστε το [κάλυμμα της βάσης](#)
3. Επανατοποθετήστε τη [διάταξη της μονάδας οπτικού δίσκου](#)
4. Επανατοποθετήστε την [κάρτα μνήμης SD](#)
5. Ακολουθήστε τη διαδικασία που παρατίθεται στην ενότητα [Μετά την εκτέλεση εργασιών στο εσωτερικό του υπολογιστή σας](#)

## Διάταξη οθόνης

### Αφαίρεση της διάταξης της οθόνης

#### Προϋποθέσεις

1. Ακολουθήστε τη διαδικασία που παρατίθεται στην ενότητα [Πριν από την εκτέλεση εργασιών στο εσωτερικό του υπολογιστή σας](#)
2. Αφαιρέστε την [κάρτα μνήμης SD](#)
3. Αφαιρέστε τη [διάταξη της μονάδας οπτικού δίσκου](#)
4. Αφαιρέστε το [κάλυμμα της βάσης](#)
5. Αποσυνδέστε το καλώδιο της μπαταρίας από τον σύνδεσμό του στην πλακέτα συστήματος
6. Αφαιρέστε την κάρτα [WLAN](#)

#### Βήματα

1. Ανοίξτε το μάνταλο και αποσυνδέστε το καλώδιο της μονάδας οπτικού δίσκου και το καλώδιο της οθόνης από την πλακέτα συστήματος [1, 2].
2. Ξεκολλήστε την ταινία που συγκρατεί την κεραία ασύρματης επικοινωνίας στην πλακέτα συστήματος [3].
3. Αφαιρέστε το καλώδιο της οθόνης από τους οδηγούς δρομολόγησης στη διάταξη του στηρίγματος παλάμης και του πληκτρολογίου [4].

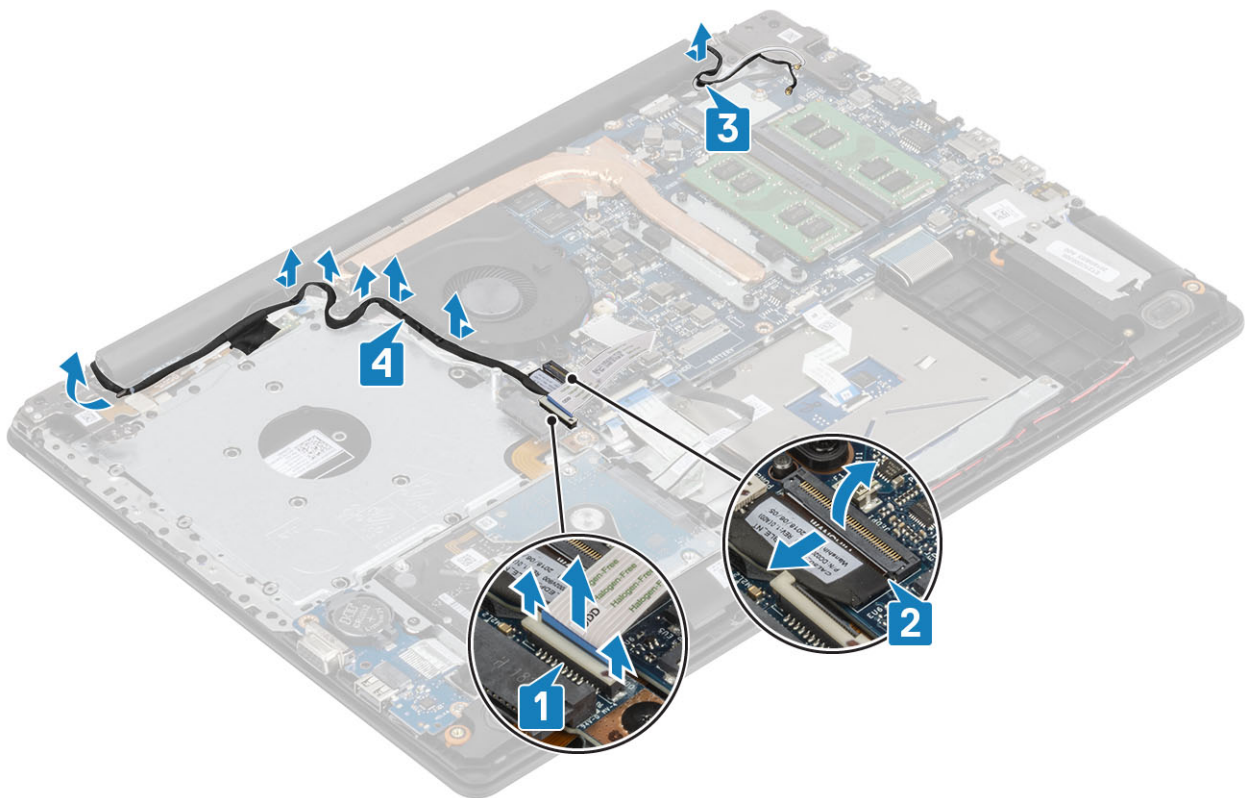

4. Αφαιρέστε τις πέντε βίδες (M2,5x5) που συγκρατούν τον αριστερό και τον δεξιό μεντεσέ στην πλακέτα συστήματος και στη διάταξη του στηρίγματος παλάμης και του πληκτρολογίου [1].
5. Ανασηκώστε τη διάταξη στηρίγματος παλάμης και πληκτρολογίου υπό γωνία [2].

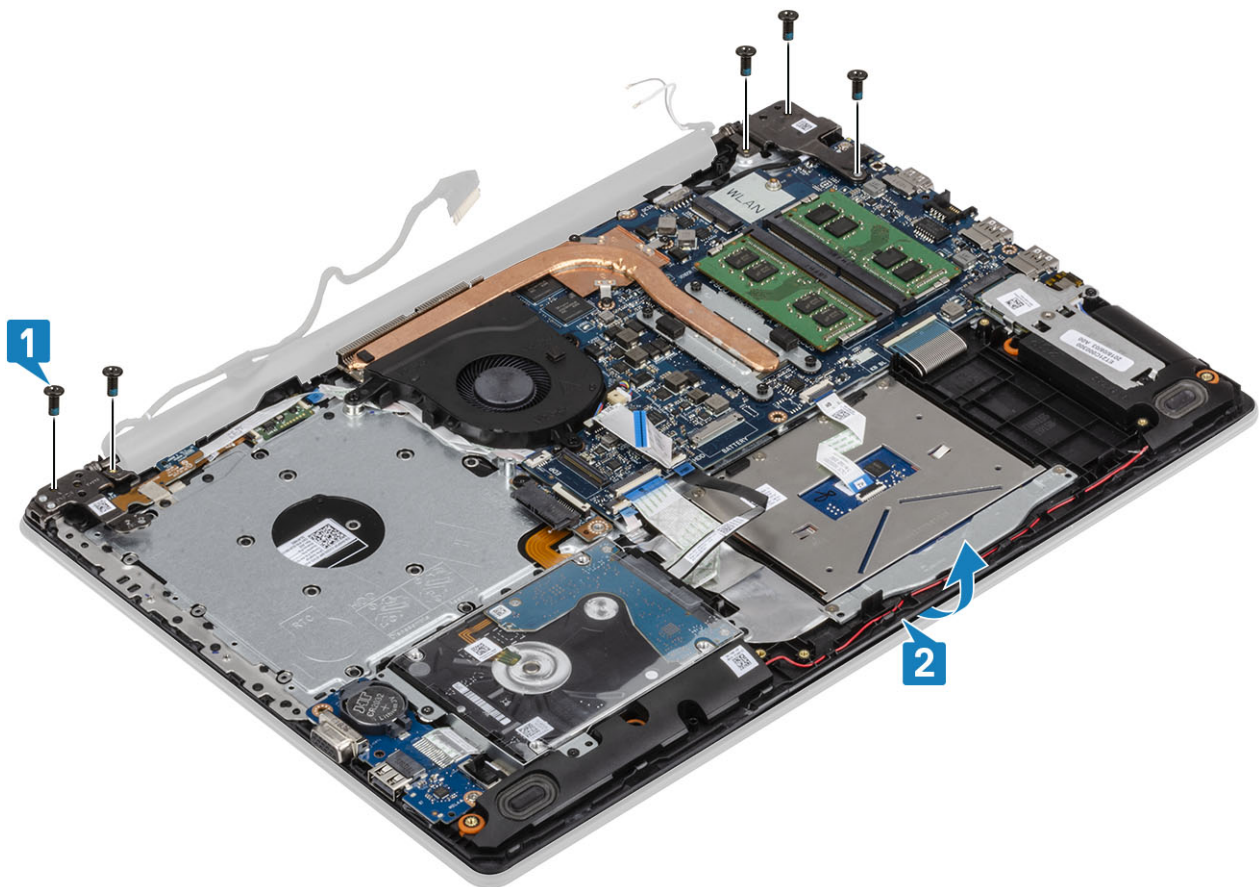

6. Σηκώστε τους μεντεσέδες. Αφαιρέστε τη διάταξη του στηρίγματος παλάμης και του πληκτρολογίου από τη διάταξη της οθόνης [1, 2].

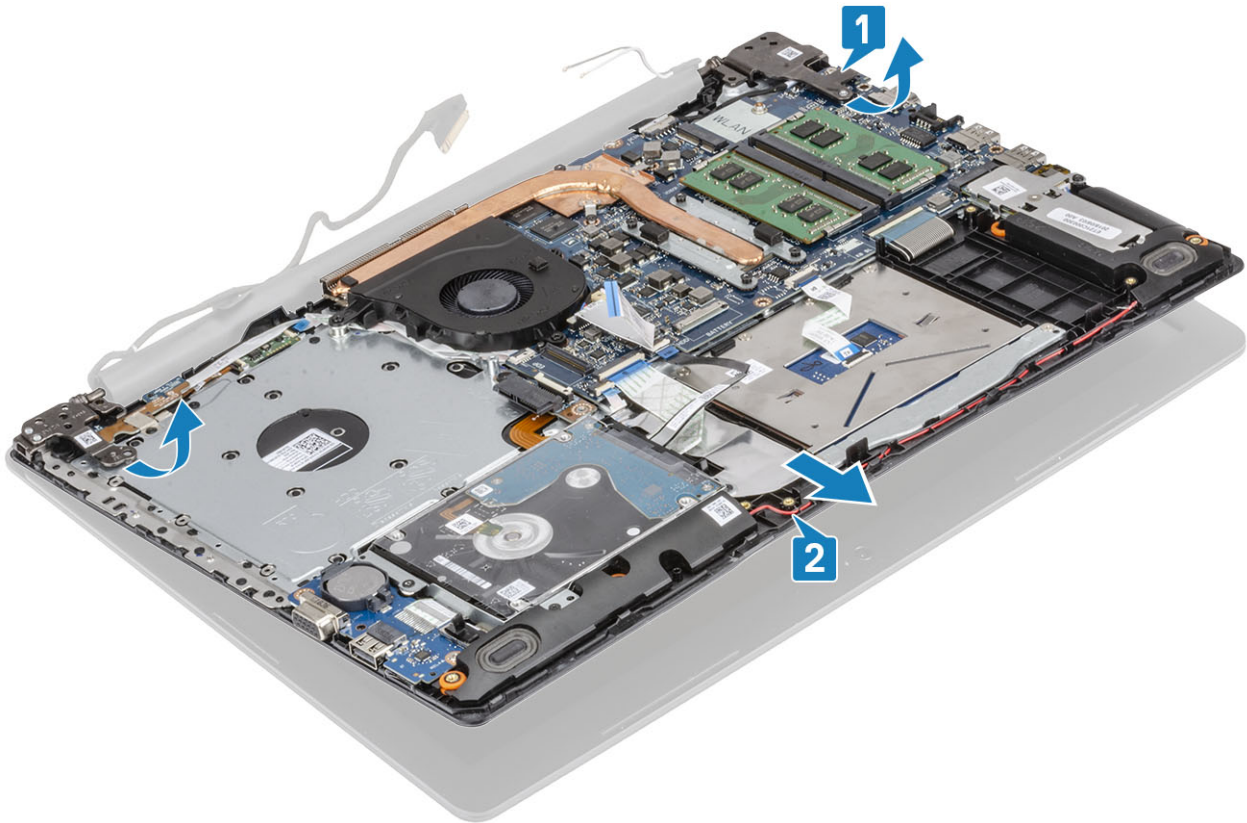

7. Αφού εκτελέσετε όλα τα παραπάνω βήματα, απομένει η διάταξη της οθόνης.



# Εγκατάσταση της διάταξης της οθόνης

Πληροφορίες για αυτήν την εργασία

**ΣΗΜΕΙΩΣΗ** Πριν από την επανατοποθέτηση της διάταξης της οθόνης στη διάταξη του στηρίγματος παλάμης και του πληκτρολογίου, βεβαιωθείτε ότι οι μεντεσέδες βρίσκονται στη θέση μέγιστου ανοίγματος.

## Βήματα

1. Ευθυγραμμίστε τη διάταξη του στηρίγματος παλάμης και του πληκτρολογίου και τοποθετήστε την κάτω από τους μεντεσέδες της διάταξης της οθόνης [1].
2. Εδράστε τη διάταξη στηρίγματος παλάμης και πληκτρολογίου στη διάταξη της οθόνης [2].
3. Πιέστε τους μεντεσέδες προς τα κάτω στην πλακέτα συστήματος και στη διάταξη του στηρίγματος παλάμης και του πληκτρολογίου [3].

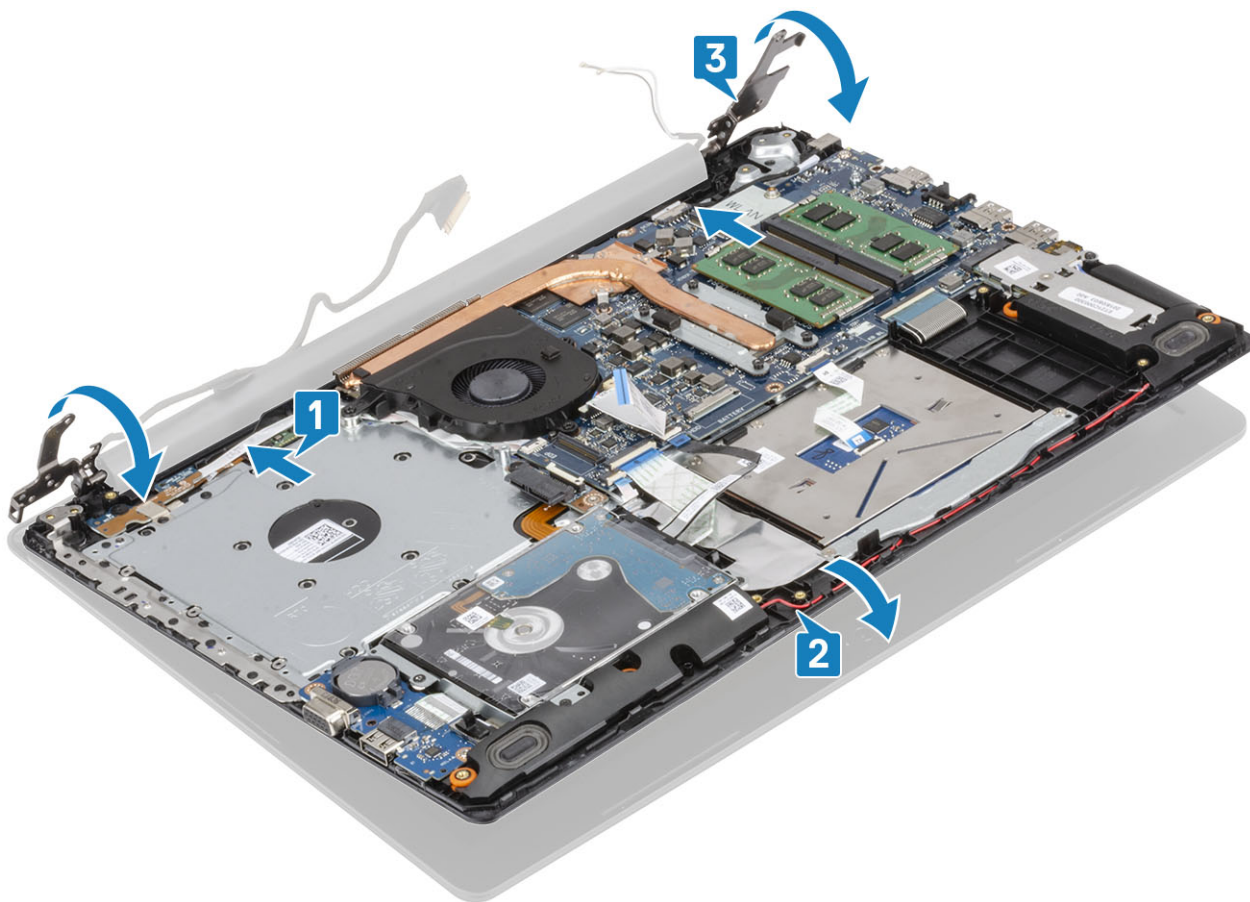

4. Επανατοποθετήστε τις πέντε βίδες (M2,5x5) που συγκρατούν τον αριστερό και τον δεξιό μεντεσέ στην πλακέτα συστήματος και στη διάταξη του στηρίγματος παλάμης και του πληκτρολογίου [1].

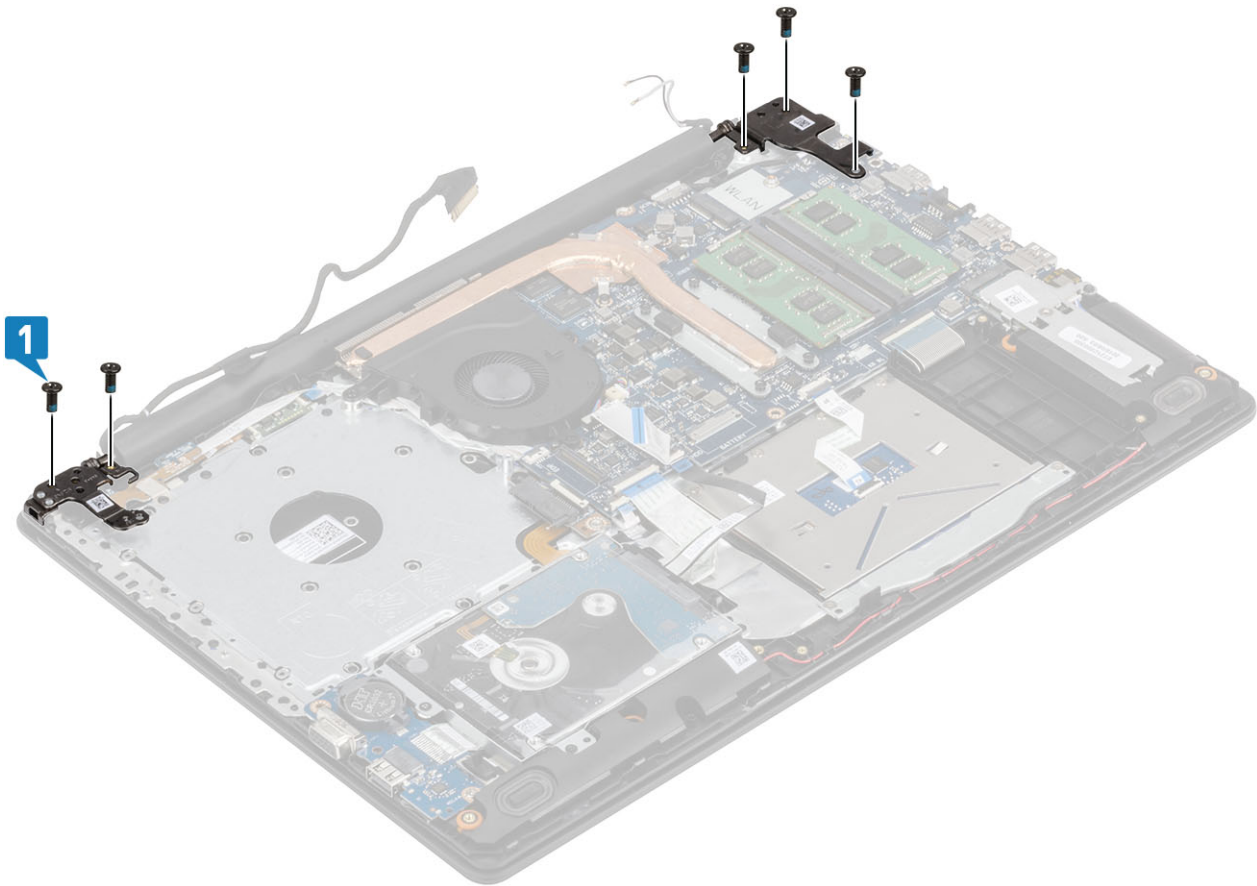

5. Δρομολογήστε το καλώδιο της οθόνης μέσα από τους αντίστοιχους οδηγούς στη διάταξη στηρίγματος παλάμης και πληκτρολογίου [1].
6. Κολλήστε τα καλώδια της κεραίας στην πλακέτα συστήματος [2].
7. Συνδέστε το καλώδιο της οθόνης και το καλώδιο της μονάδας οπτικού δίσκου στον σύνδεσμο στην πλακέτα συστήματος [3, 4].

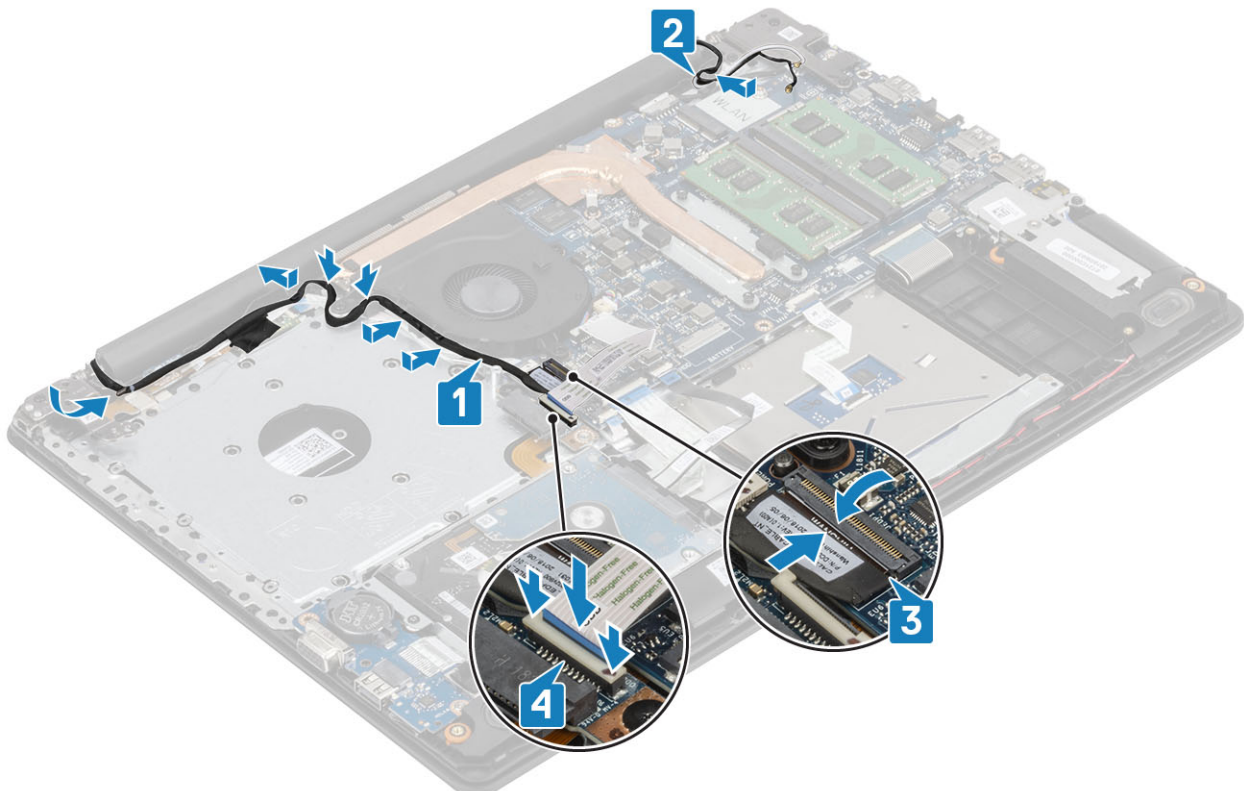

## Επόμενα βήματα

1. Επανατοποθετήστε την κάρτα [WLAN](#)
2. Συνδέστε το καλώδιο της μπαταρίας στον σύνδεσμό του στην πλακέτα συστήματος.
3. Επανατοποθετήστε το [κάλυμμα της βάσης](#)
4. Επανατοποθετήστε τη [διάταξη της μονάδας οπτικού δίσκου](#)
5. Επανατοποθετήστε την [κάρτα μνήμης SD](#)
6. Ακολουθήστε τη διαδικασία που παρατίθεται στην ενότητα [Μετά την εκτέλεση εργασιών στο εσωτερικό του υπολογιστή σας](#)

# Πλακέτα κουμπιού λειτουργίας

## Αφαίρεση της πλακέτας του κουμπιού λειτουργίας

### Προϋποθέσεις

1. Ακολουθήστε τη διαδικασία που παρατίθεται στην ενότητα [Πριν από την εκτέλεση εργασιών στο εσωτερικό του υπολογιστή σας](#)
2. Αφαιρέστε την [κάρτα μνήμης SD](#)
3. Αφαιρέστε τη [διάταξη της μονάδας οπτικού δίσκου](#)
4. Αφαιρέστε το [κάλυμμα της βάσης](#)
5. Αποσυνδέστε το καλώδιο της μπαταρίας από τον σύνδεσμό του στην πλακέτα συστήματος.
6. Αφαιρέστε την κάρτα [WLAN](#)
7. Αφαιρέστε τον [ανεμιστήρα του συστήματος](#)
8. Αφαιρέστε τη [διάταξη της οθόνης](#)

### Βήματα

1. Ανοίξτε το μάνταλο και αποσυνδέστε το καλώδιο της πλακέτας του κουμπιού λειτουργίας από το σύστημα [1].
2. Ξεκολλήστε την αγωγίμη ταινία από την πλακέτα του κουμπιού λειτουργίας [2].
3. Αφαιρέστε τη βίδα (M2x2) που συγκρατεί την πλακέτα του κουμπιού λειτουργίας στη διάταξη του στηρίγματος παλάμης και του πληκτρολογίου [3].
4. Ανασηκώστε την πλακέτα του κουμπιού λειτουργίας μαζί με το καλώδιό της και αφαιρέστε την από τη διάταξη του στηρίγματος παλάμης και του πληκτρολογίου [4].

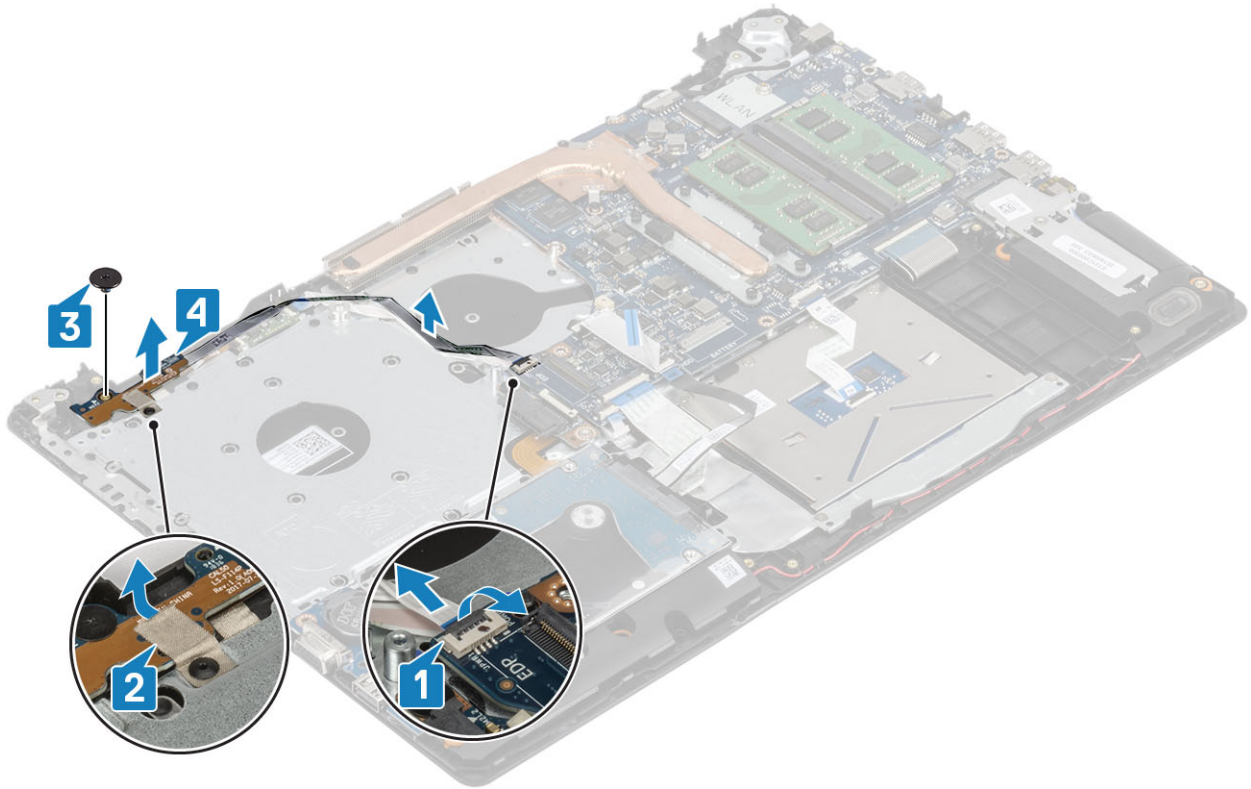

## Εγκατάσταση της πλακέτας του κουμπιού λειτουργίας

### Βήματα

1. Τοποθετήστε την πλακέτα του κουμπιού λειτουργίας μέσα στην υποδοχή στη διάταξη του στηρίγματος παλάμης και του πληκτρολογίου [1].
2. Επανατοποθετήστε τη βίδα (M2x2) που συγκρατεί την πλακέτα του κουμπιού λειτουργίας στη διάταξη του στηρίγματος παλάμης και του πληκτρολογίου [2].
3. Κολλήστε την αγώγιμη ταινία στην πλακέτα του κουμπιού λειτουργίας [3].
4. Σύρετε το καλώδιο του κουμπιού λειτουργίας στην πλακέτα συστήματος και κλείστε το μάνταλο για να στερεώσετε το καλώδιο [4].

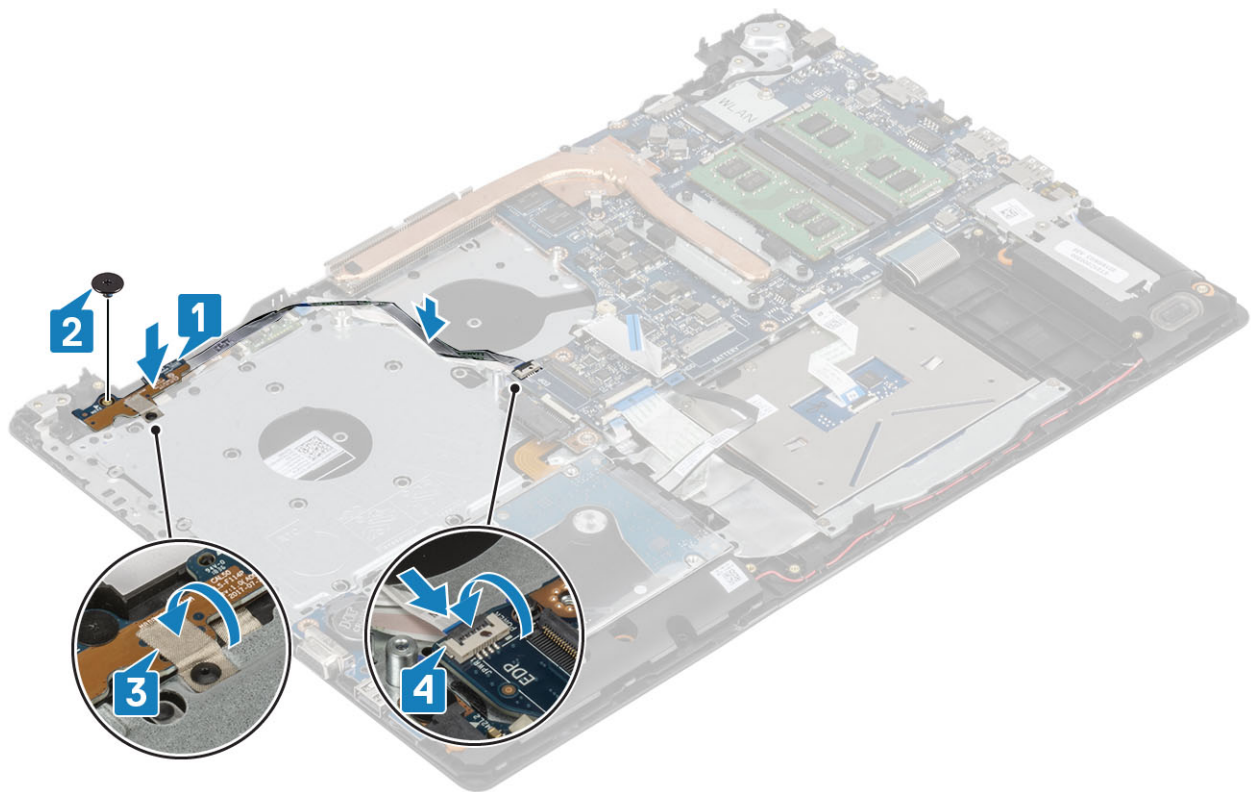

### Επόμενα βήματα

1. Επανατοποθετήστε τη [διάταξη της οθόνης](#)
2. Επανατοποθετήστε τον [ανεμιστήρα του συστήματος](#)
3. Επανατοποθετήστε την κάρτα [WLAN](#)
4. Συνδέστε το καλώδιο της μπαταρίας στον σύνδεσμό του στην πλακέτα συστήματος.
5. Επανατοποθετήστε το [κάλυμμα της βάσης](#)
6. Επανατοποθετήστε τη [διάταξη της μονάδας οπτικού δίσκου](#)
7. Επανατοποθετήστε την [κάρτα μνήμης SD](#)
8. Ακολουθήστε τη διαδικασία που παρατίθεται στην ενότητα [Μετά την εκτέλεση εργασιών στο εσωτερικό του υπολογιστή σας](#)

## Πλακέτα συστήματος

### Αφαίρεση της πλακέτας συστήματος

#### Προϋποθέσεις

1. Ακολουθήστε τη διαδικασία που παρατίθεται στην ενότητα [Πριν από την εκτέλεση εργασιών στο εσωτερικό του υπολογιστή σας](#)
2. Αφαιρέστε την [κάρτα μνήμης SD](#)
3. Αφαιρέστε το [κάλυμμα της βάσης](#)
4. Αφαιρέστε την [μπαταρία](#)
5. Αφαιρέστε τη [μνήμη](#)
6. Αφαιρέστε την [κάρτα WLAN](#)
7. Αφαιρέστε τη [μονάδα SSD](#)
8. Αφαιρέστε τον [ανεμιστήρα συστήματος](#)
9. Αφαιρέστε την [ψύκτρα](#)
10. Αφαιρέστε τη [διάταξη της οθόνης](#)

## Βήματα

1. Αποσυνδέστε το καλώδιο της θύρας του προσαρμογέα ισχύος, το καλώδιο της μονάδας οπτικού δίσκου και το καλώδιο των ηχείων από την πλακέτα συστήματος [1, 2, 3].

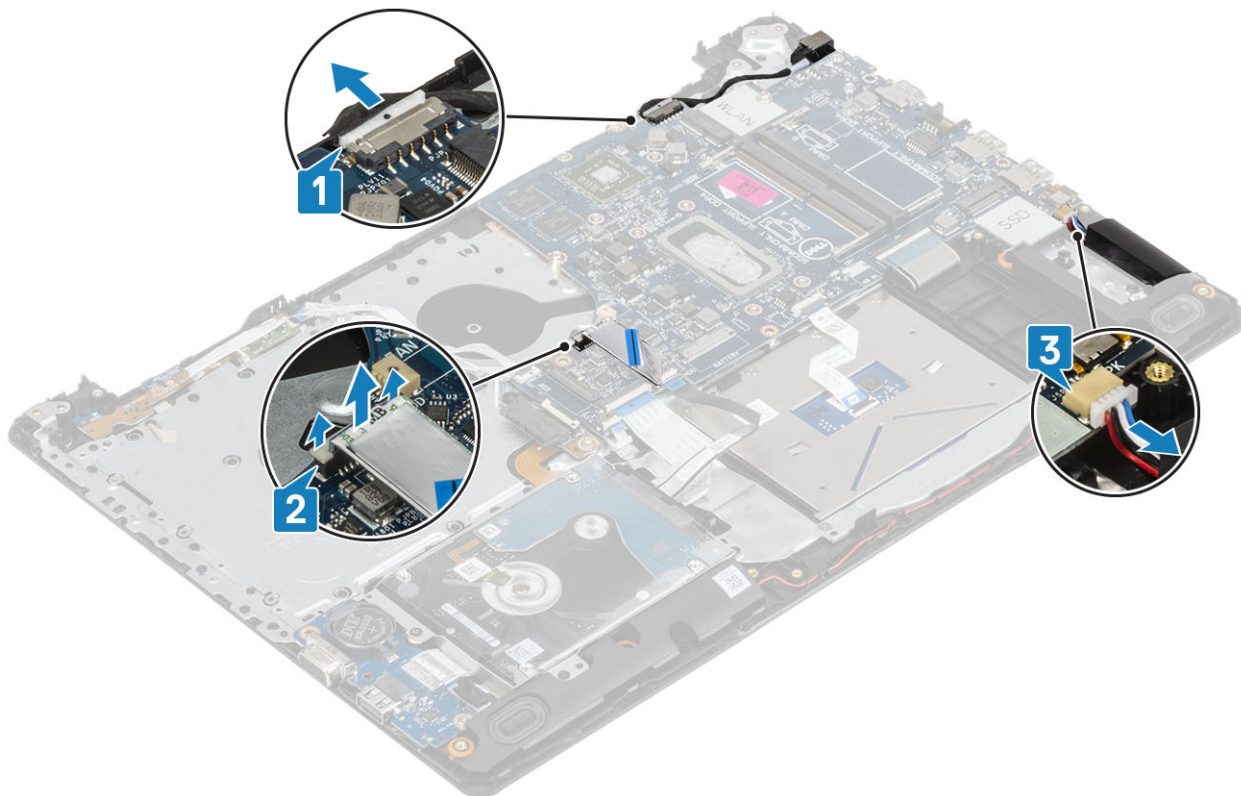

2. Αφαιρέστε τη μία βίδα (M2x2) που συγκρατεί τον σύνδεσμο της μονάδας οπτικού δίσκου στην πλακέτα συστήματος [1].
3. Σηκώστε τον σύνδεσμο της μονάδας οπτικού δίσκου [2].

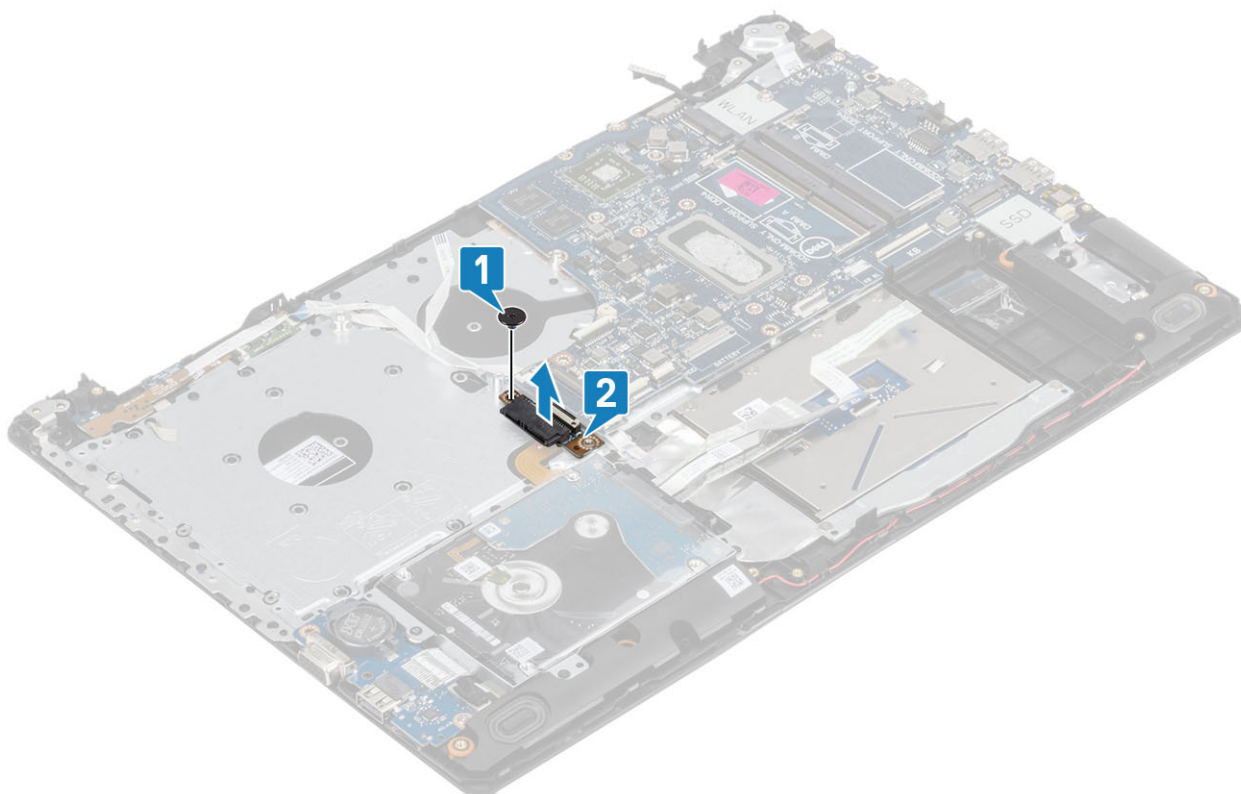

4. Αποσυνδέστε από την πλακέτα συστήματος τα εξής καλώδια:

- a) Καλώδιο πλακέτας κουμπιού λειτουργίας [1].
- b) Καλώδιο πλακέτας μονάδας ανάγνωσης δακτυλικών αποτυπωμάτων [2].
- c) Καλώδιο πλακέτας IO [3].
- d) Καλώδιο σκληρού δίσκου [4].
- e) Καλώδιο επιφάνειας αφής [5].
- f) Καλώδιο πληκτρολογίου [6].

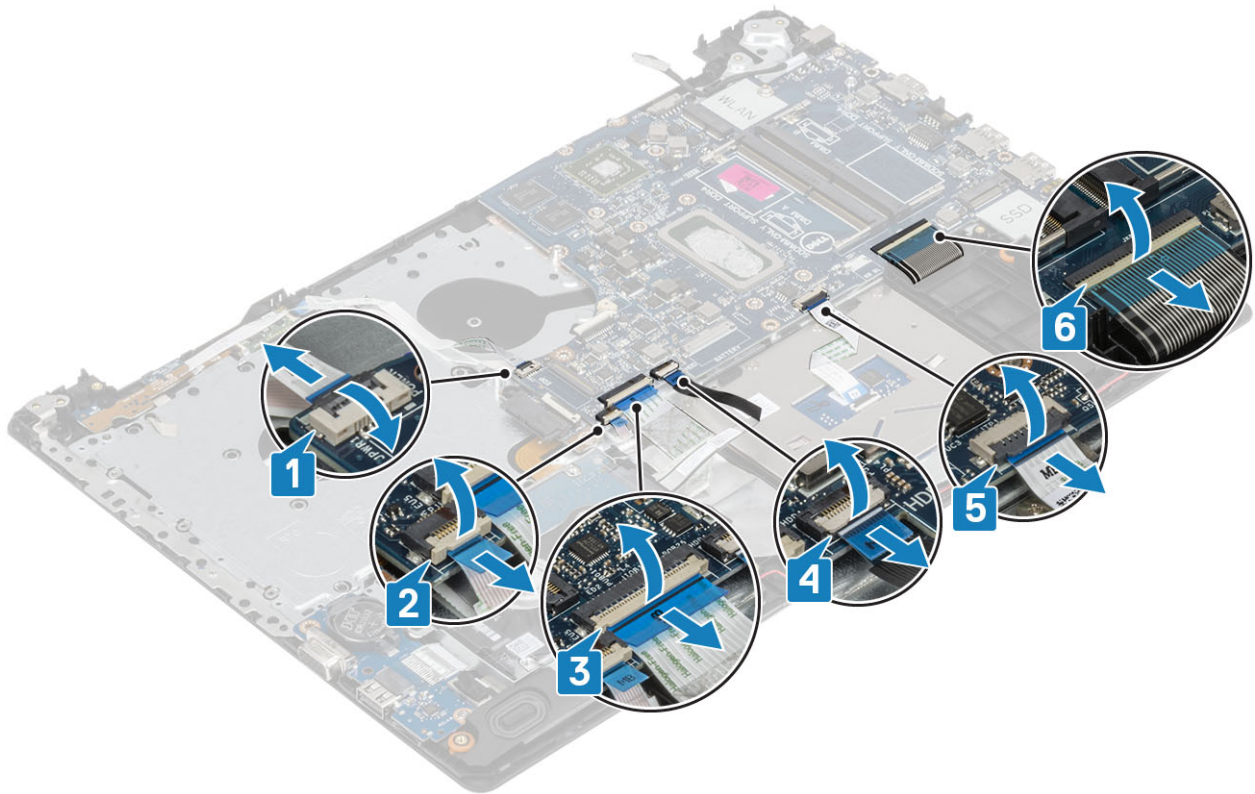

- 5. Αφαιρέστε τη μία βίδα (M2x4) που συγκρατεί την πλακέτα συστήματος στη διάταξη του στηρίγματος παλάμης και του πληκτρολογίου [1].
- 6. Αναποδογυρίστε την πλακέτα συστήματος και αφαιρέστε την από τη διάταξη του στηρίγματος παλάμης και του πληκτρολογίου [2].

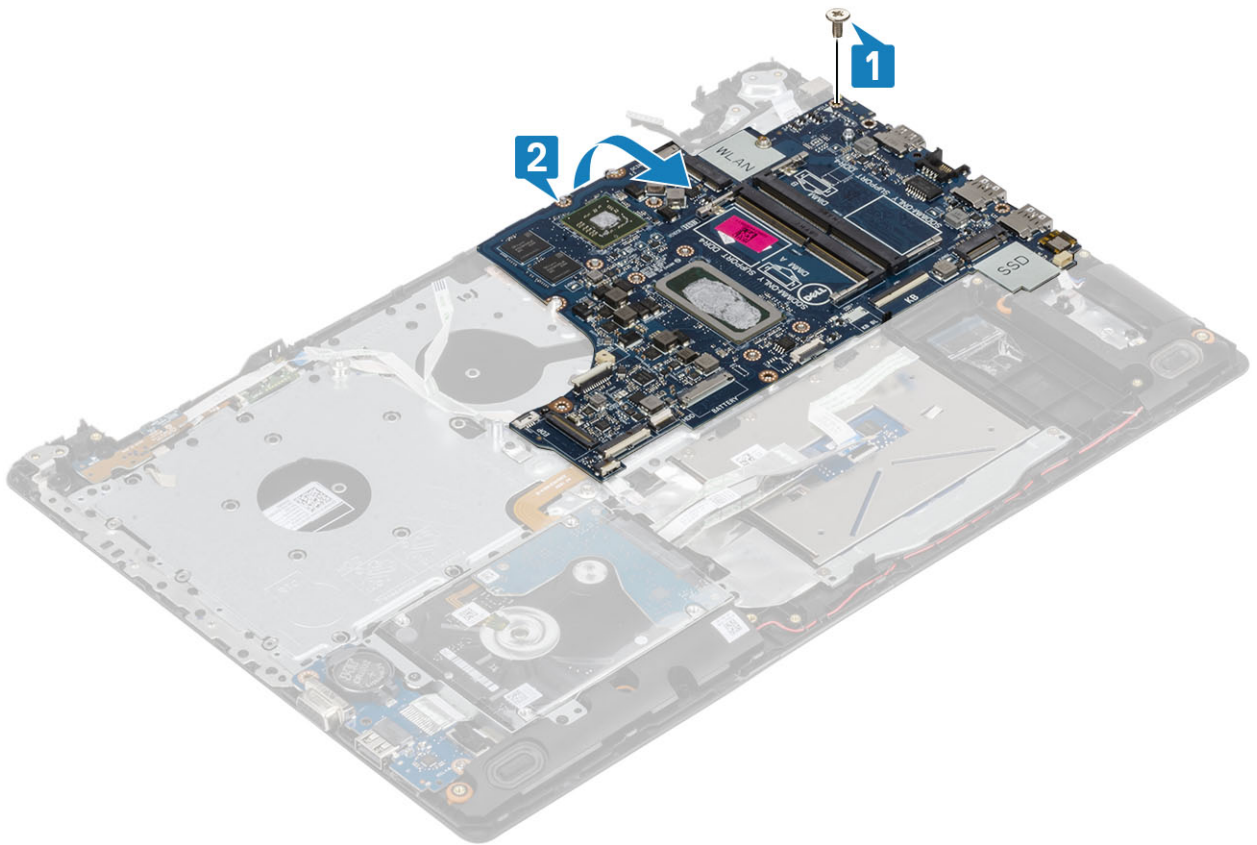

7. Αποσυνδέστε το καλώδιο της θυγατρικής πλακέτας VGA από την πλακέτα συστήματος [1].
8. Σηκώστε την πλακέτα συστήματος και αφαιρέστε την από τη διάταξη του στηρίγματος παλάμης και του πληκτρολογίου [2].

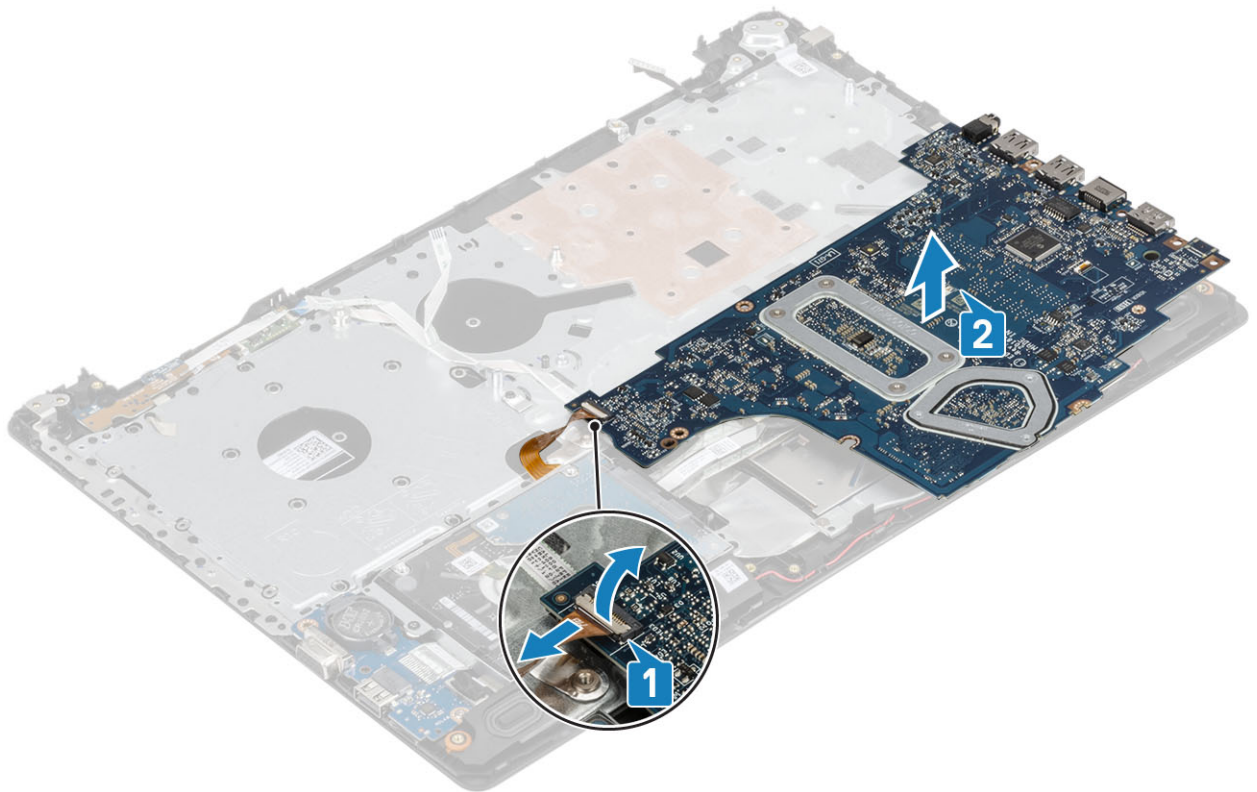

# Εγκατάσταση της πλακέτας συστήματος

## Βήματα

1. Τοποθετήστε την πλακέτα συστήματος επάνω στη διάταξη του στηρίγματος παλάμης και του πληκτρολογίου [1].
2. Συνδέστε το καλώδιο της θυγατρικής πλακέτας VGA στην πλακέτα συστήματος [2].
3. Αναποδογυρίστε την πλακέτα συστήματος και τοποθετήστε την επάνω στη διάταξη του στηρίγματος παλάμης και του πληκτρολογίου [3].

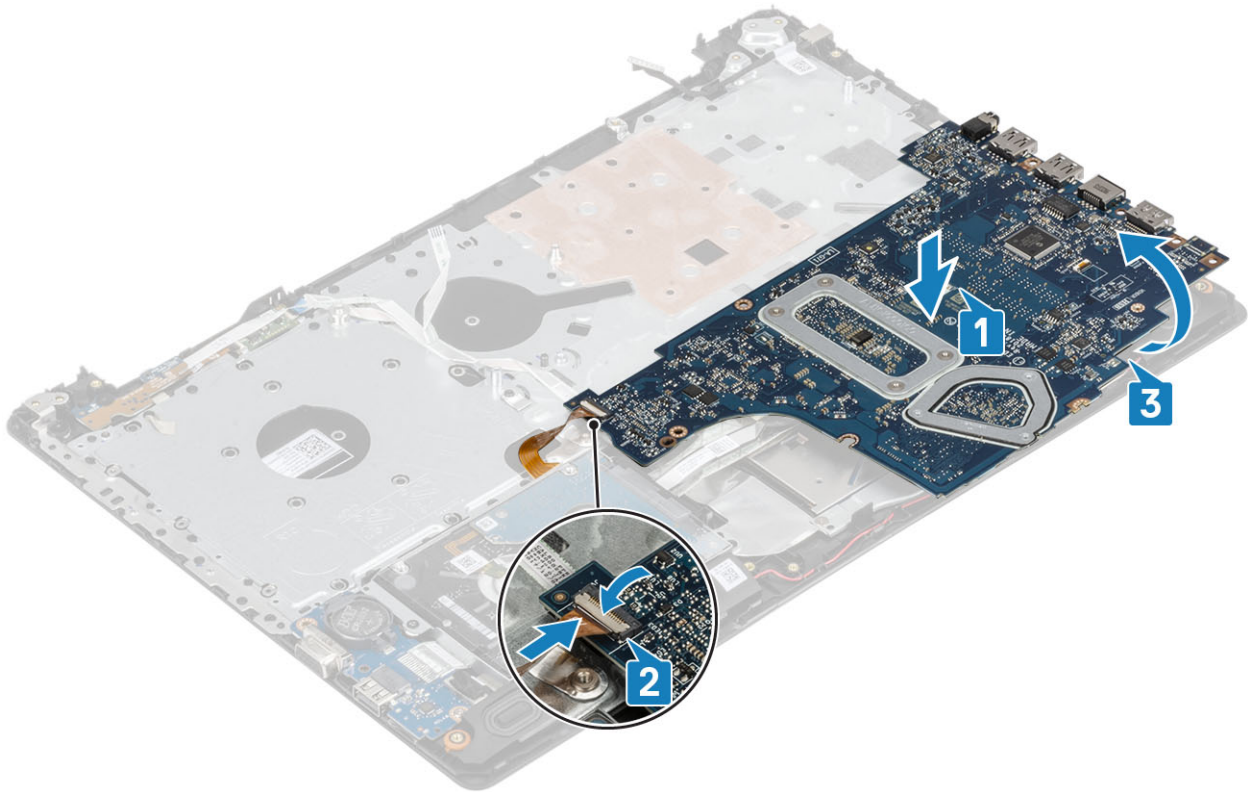

4. Ευθυγραμμίστε την οπή για τη βίδα στην πλακέτα συστήματος με την αντίστοιχη οπή στη διάταξη του στηρίγματος παλάμης και του πληκτρολογίου.
5. Αφαιρέστε τη μία βίδα (M2x4) που συγκρατεί την πλακέτα συστήματος στη διάταξη του στηρίγματος παλάμης και του πληκτρολογίου [1].

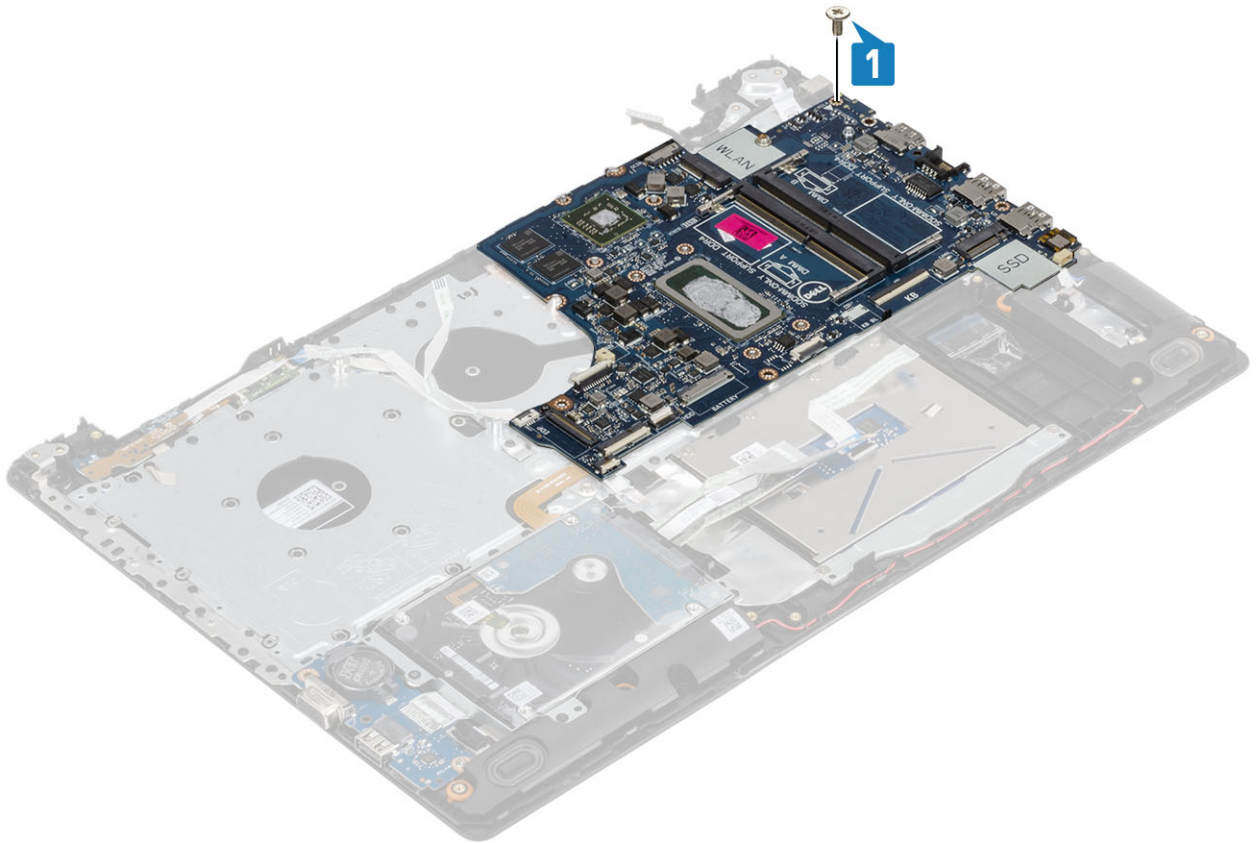

6. Τοποθετήστε τον σύνδεσμο της μονάδας οπτικού δίσκου και επανατοποθετήστε τη μία βίδα (M2x2) που τον συγκρατεί στην πλακέτα συστήματος [1, 2].

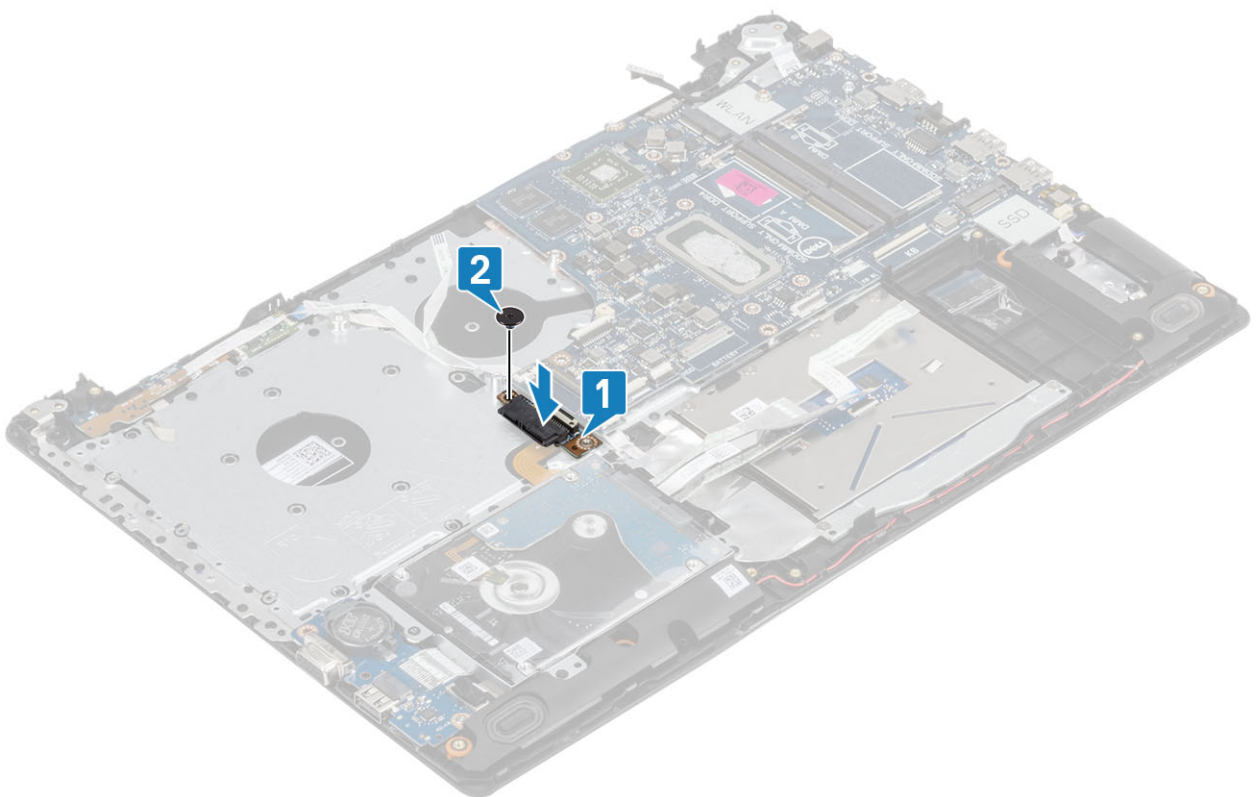

7. Συνδέστε τα παρακάτω καλώδια στην πλακέτα συστήματος:
- a) Καλώδιο πλακέτας κουμπιού λειτουργίας [1].
  - b) Καλώδιο πλακέτας μονάδας ανάγνωσης δακτυλικών αποτυπωμάτων [2].
  - c) Καλώδιο πλακέτας IO [3].

- d) Καλώδιο σκληρού δίσκου [4].
- e) Καλώδιο επιφάνειας αφής [5].
- f) Καλώδιο πληκτρολογίου [6].

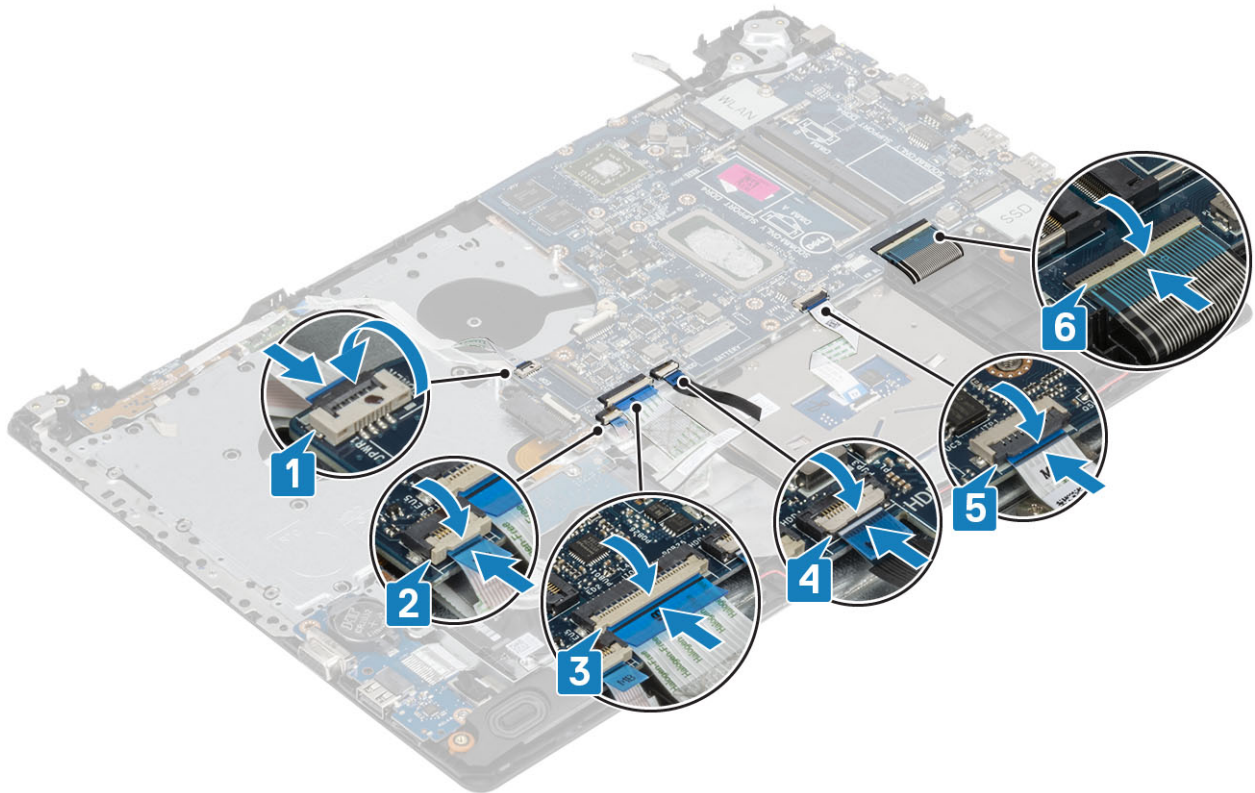

8. Συνδέστε το καλώδιο της θύρας του προσαρμογέα ισχύος, το καλώδιο της μονάδας οπτικού δίσκου και το καλώδιο των ηχείων στην πλακέτα συστήματος [1, 2, 3].

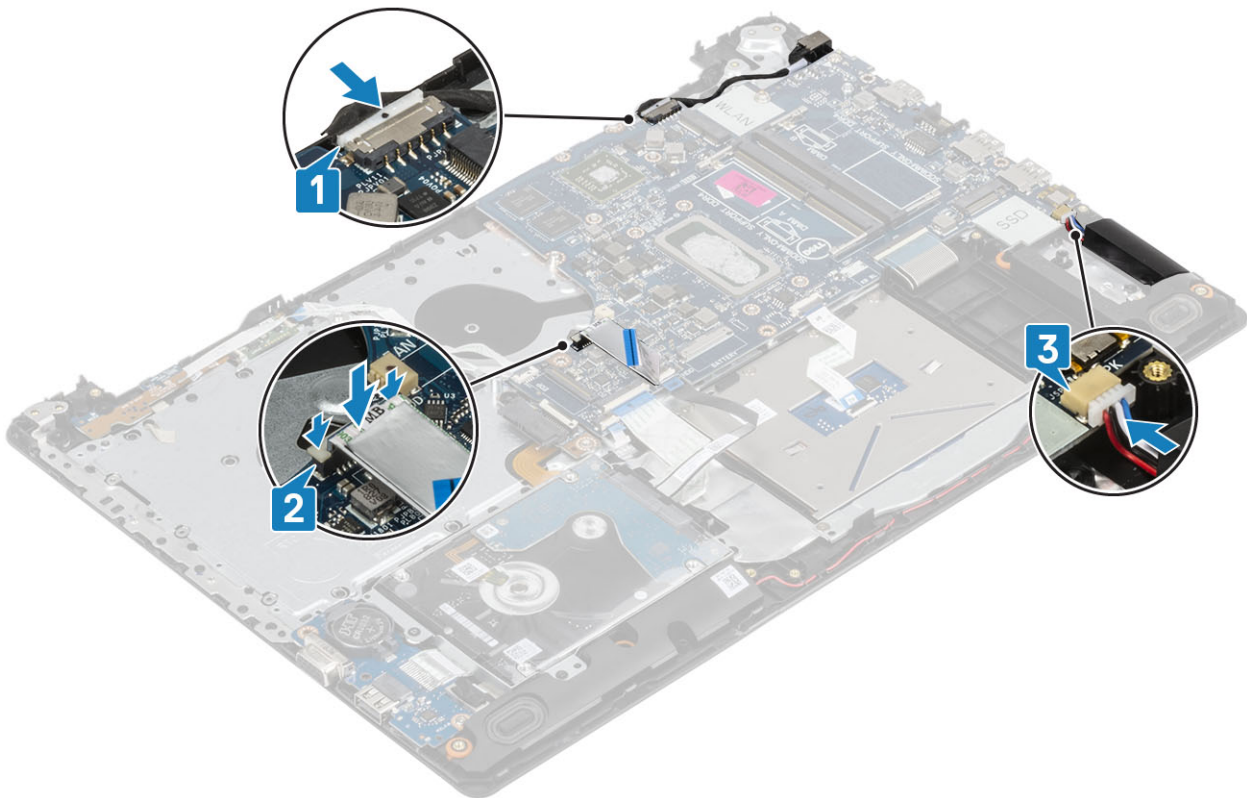

## Επόμενα βήματα

1. Επανατοποθετήστε τη διάταξη της οθόνης
2. Επανατοποθετήστε την ψύκτρα
3. Επανατοποθετήστε τον ανεμιστήρα συστήματος
4. Επανατοποθετήστε τη μονάδα SSD
5. Επανατοποθετήστε την κάρτα WLAN
6. Επανατοποθετήστε τη μνήμη
7. Επανατοποθετήστε την μπαταρία
8. Επανατοποθετήστε το κάλυμμα της βάσης
9. Επανατοποθετήστε την κάρτα μνήμης SD
10. Ακολουθήστε τη διαδικασία που παρατίθεται στην ενότητα [Μετά την εκτέλεση εργασιών στο εσωτερικό του υπολογιστή σας](#)

# Κουμπί Λειτουργίας

## Αφαίρεση του κουμπιού λειτουργίας με μονάδα ανάγνωσης δακτυλικών αποτυπωμάτων

### Προϋποθέσεις

1. Ακολουθήστε τη διαδικασία που παρατίθεται στην ενότητα [Πριν από την εκτέλεση εργασιών στο εσωτερικό του υπολογιστή σας](#)
2. Αφαιρέστε την κάρτα μνήμης SD
3. Αφαιρέστε τη διάταξη της μονάδας οπτικού δίσκου.
4. Αφαιρέστε το κάλυμμα της βάσης
5. Αφαιρέστε την μπαταρία
6. Αφαιρέστε την κάρτα WLAN
7. Αφαιρέστε τη μονάδα SSD
8. Αφαιρέστε τον ανεμιστήρα συστήματος
9. Αφαιρέστε την ψύκτρα
10. Αφαιρέστε τη διάταξη της οθόνης
11. Αφαιρέστε την πλακέτα του κουμπιού λειτουργίας
12. Αφαιρέστε την πλακέτα συστήματος

### Βήματα

1. Αφαιρέστε τη μία βίδα (M2x2) που συγκρατεί το κουμπί λειτουργίας επάνω στη διάταξη του στηρίγματος παλάμης και του πληκτρολογίου [1].
2. Ανασηκώστε το κουμπί λειτουργίας με μονάδα ανάγνωσης δακτυλικών αποτυπωμάτων, για να το αφαιρέσετε από τη διάταξη του στηρίγματος παλάμης και του πληκτρολογίου [2].
3. Αποκολλήστε το καλώδιο της μονάδας ανάγνωσης δακτυλικών αποτυπωμάτων από τη διάταξη του στηρίγματος παλάμης και του πληκτρολογίου.



## Εγκατάσταση του κουμπιού λειτουργίας με μονάδα ανάγνωσης δακτυλικών αποτυπωμάτων

### Βήματα

1. Στερεώστε το καλώδιο της μονάδας ανάγνωσης δακτυλικών αποτυπωμάτων επάνω στη διάταξη του στηρίγματος παλάμης και του πληκτρολογίου.
2. Χρησιμοποιήστε τα σημεία ευθυγράμμισης, για να ευθυγραμμίσετε και να τοποθετήσετε το κουμπί λειτουργίας επάνω στη διάταξη του στηρίγματος παλάμης και του πληκτρολογίου [1].
3. Επανατοποθετήστε τη μία βίδα (M2x2) που συγκρατεί το κουμπί λειτουργίας επάνω στη διάταξη του στηρίγματος παλάμης και του πληκτρολογίου [2].

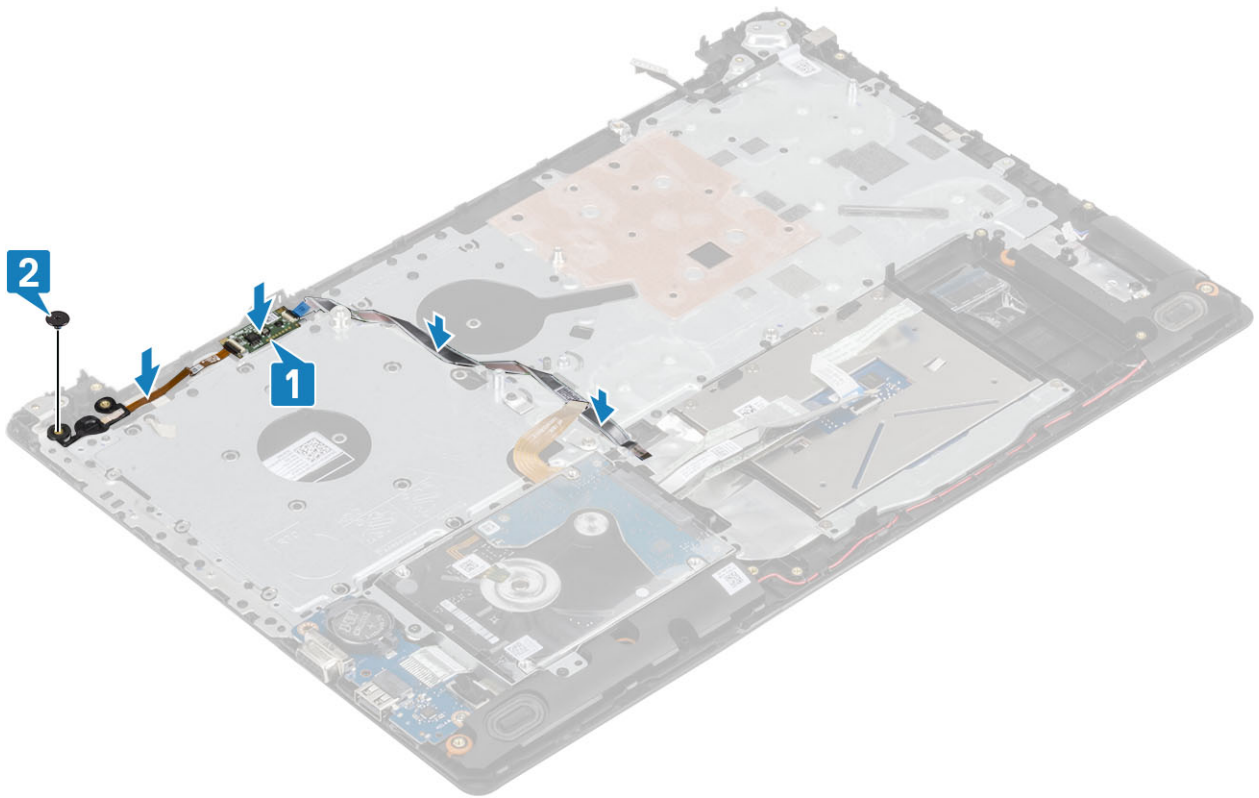

### Επόμενα βήματα

1. Επανατοποθετήστε την [πλακέτα συστήματος](#)
2. Επανατοποθετήστε [την πλακέτα του κουμπιού λειτουργίας](#)
3. Επανατοποθετήστε τη [διάταξη της οθόνης](#)
4. Επανατοποθετήστε την [ψύκτρα](#)
5. Επανατοποθετήστε τον [ανεμιστήρα του συστήματος](#)
6. Επανατοποθετήστε τη μονάδα [SSD](#)
7. Επανατοποθετήστε την κάρτα [WLAN](#)
8. Επανατοποθετήστε την [μπαταρία](#)
9. Επανατοποθετήστε το [κάλυμμα της βάσης](#)
10. Επανατοποθετήστε τη [διάταξη της μονάδας οπτικού δίσκου](#)
11. Επανατοποθετήστε την [κάρτα μνήμης SD](#)
12. Ακολουθήστε τη διαδικασία που παρατίθεται στην ενότητα [Μετά την εκτέλεση εργασιών στο εσωτερικό του υπολογιστή σας](#)

## Θύρα προσαρμογέα ισχύος

### Αφαίρεση της θύρας του προσαρμογέα ισχύος

#### Προϋποθέσεις

1. Ακολουθήστε τη διαδικασία που παρατίθεται στην ενότητα [Πριν από την εκτέλεση εργασιών στο εσωτερικό του υπολογιστή σας](#)
2. Αφαιρέστε την [κάρτα μνήμης SD](#)
3. Αφαιρέστε τη [διάταξη της μονάδας οπτικού δίσκου](#)
4. Αφαιρέστε το [κάλυμμα της βάσης](#)
5. Αφαιρέστε την [μπαταρία](#)
6. Αφαιρέστε την κάρτα [WLAN](#)
7. Αφαιρέστε τη μονάδα [SSD](#)
8. Αφαιρέστε τη [διάταξη της οθόνης](#)
9. Αφαιρέστε την [πλακέτα του κουμπιού λειτουργίας](#)

## Βήματα

1. Αποσυνδέστε και δρομολογήστε το καλώδιο του προσαρμογέα ισχύος από την πλακέτα συστήματος [1, 2].
2. Αφαιρέστε τη βίδα (M2x3) που συγκρατεί τη θύρα του προσαρμογέα ισχύος στη διάταξη στηρίγματος παλάμης και πληκτρολογίου [3].
3. Ανασηκώστε τη θύρα του προσαρμογέα ισχύος μαζί με το καλώδιό της και αφαιρέστε την από τη διάταξη στηρίγματος παλάμης και πληκτρολογίου [4].

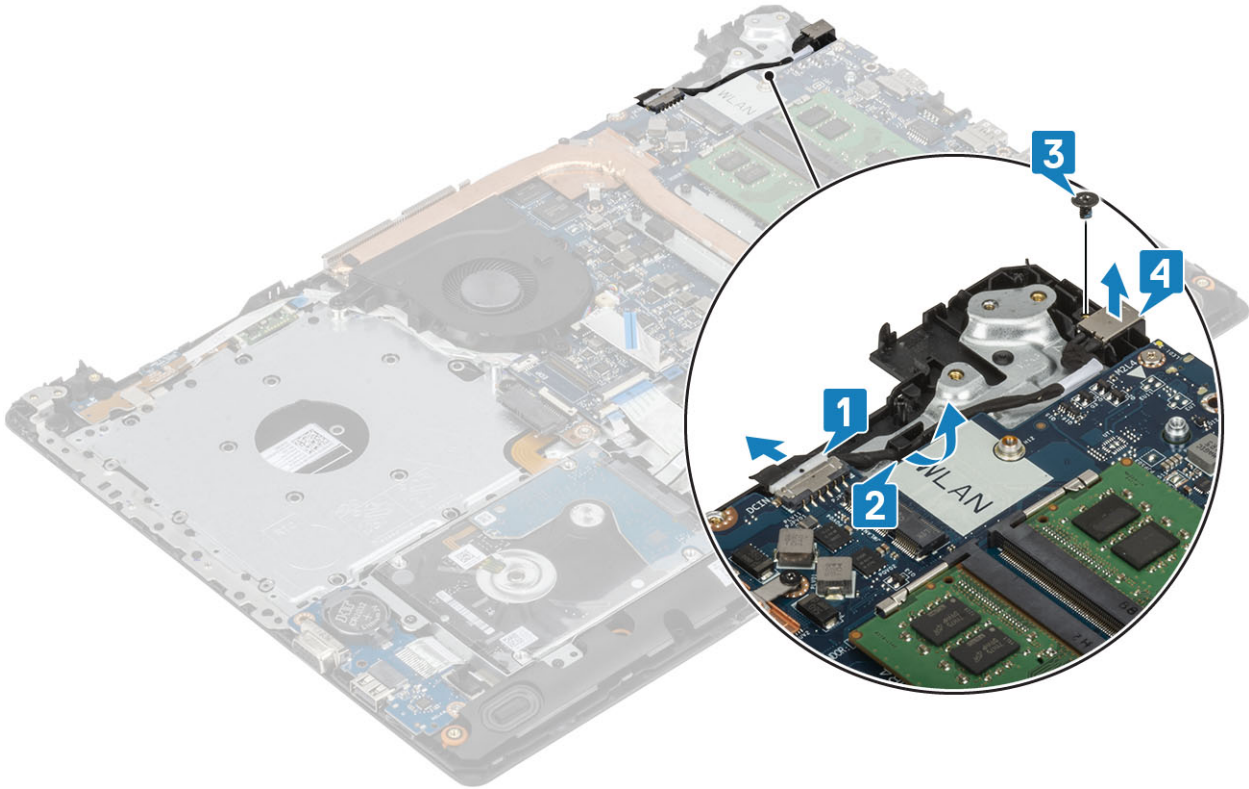

## Εγκατάσταση της θύρας του προσαρμογέα ισχύος

### Βήματα

1. Τοποθετήστε τη θύρα του προσαρμογέα ισχύος μέσα στην υποδοχή στη διάταξη του στηρίγματος παλάμης και του πληκτρολογίου [1].
2. Επανατοποθετήστε τη βίδα (M2x3) που συγκρατεί τη θύρα του προσαρμογέα ισχύος στη διάταξη του στηρίγματος παλάμης και του πληκτρολογίου [2].
3. Δρομολογήστε το καλώδιο του προσαρμογέα ισχύος μέσα από τα αντίστοιχα κανάλια [3].
4. Συνδέστε το καλώδιο του προσαρμογέα ισχύος στην πλακέτα συστήματος [4].

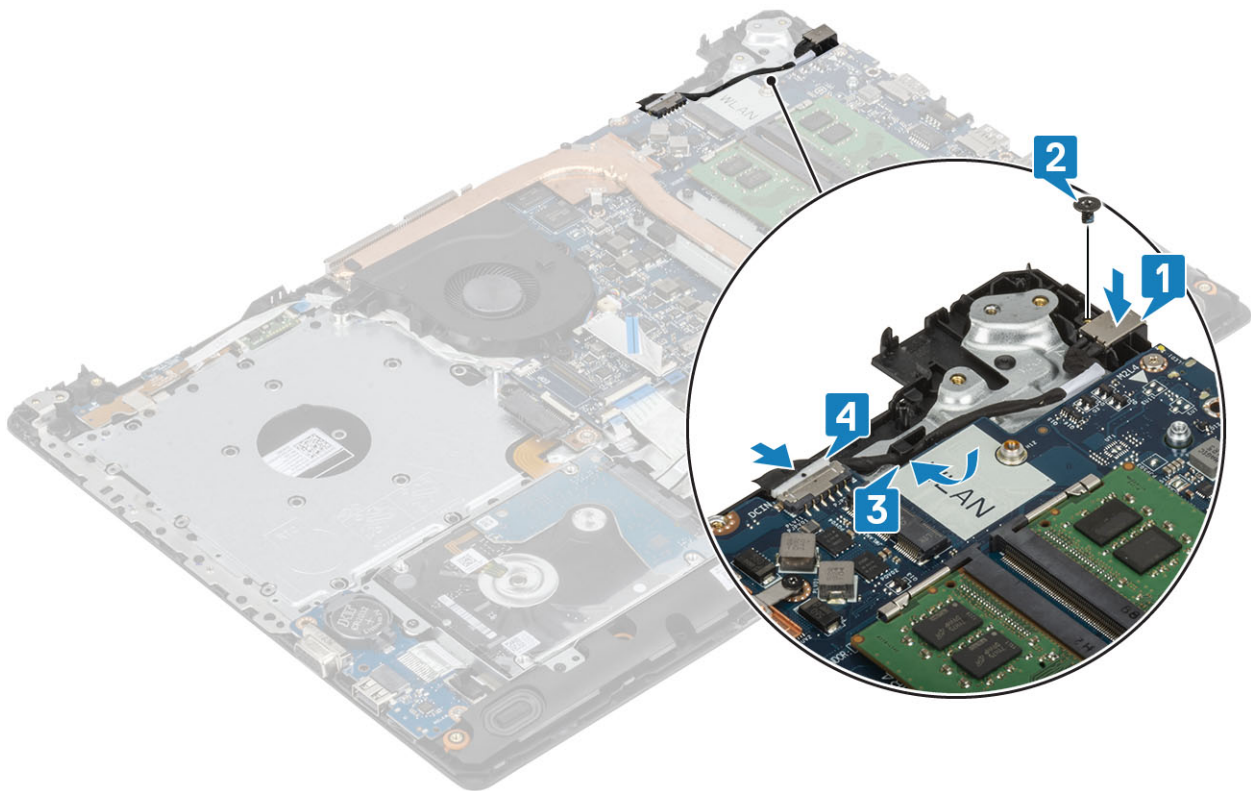

### Επόμενα βήματα

1. Επανατοποθετήστε την **πλακέτα του κουμπιού λειτουργίας**
2. Επανατοποθετήστε τη **διάταξη της οθόνης**
3. Επανατοποθετήστε τη **μονάδα SSD**
4. Επανατοποθετήστε την **κάρτα WLAN**
5. Επανατοποθετήστε την **μπαταρία**
6. Επανατοποθετήστε το **κάλυμμα της βάσης**
7. Επανατοποθετήστε τη **διάταξη της μονάδας οπτικού δίσκου**
8. Επανατοποθετήστε την **κάρτα μνήμης SD**
9. Ακολουθήστε τη διαδικασία που παρατίθεται στην ενότητα **Μετά την εκτέλεση εργασιών στο εσωτερικό του υπολογιστή σας**

## Στεφάνη συγκράτησης οθόνης

### Αφαίρεση της στεφάνης συγκράτησης της οθόνης

#### Προϋποθέσεις

1. Ακολουθήστε τη διαδικασία που παρατίθεται στην ενότητα **Πριν από την εκτέλεση εργασιών στο εσωτερικό του υπολογιστή σας**
2. Αφαιρέστε την **κάρτα μνήμης SD**
3. Αφαιρέστε τη **διάταξη της μονάδας οπτικού δίσκου**
4. Αφαιρέστε το **κάλυμμα της βάσης**
5. Αποσυνδέστε το καλώδιο της μπαταρίας από τον σύνδεσμό του στην **πλακέτα συστήματος**
6. Αφαιρέστε τη **μνήμη**
7. Αφαιρέστε την **κάρτα WLAN**
8. Αφαιρέστε τη **μονάδα SSD**
9. Αφαιρέστε τη **διάταξη του σκληρού δίσκου**
10. Αφαιρέστε τον **ανεμιστήρα του συστήματος**
11. Αφαιρέστε την **ψύκτρα**
12. Αφαιρέστε τη **διάταξη της οθόνης**

### Βήματα

1. Ξεσφηνώστε την εσωτερική πάνω πλευρά της στεφάνης συγκράτησης της οθόνης [1].
2. Συνεχίστε ξεσφηνώνοντας την εσωτερική αριστερή και την εσωτερική δεξιά πλευρά της στεφάνης συγκράτησης της οθόνης [2].
3. Ξεσφηνώστε την κάτω εσωτερική πλευρά της στεφάνης συγκράτησης της οθόνης και ανασηκώστε και αφαιρέστε τη στεφάνη από τη διάταξη της οθόνης [3].

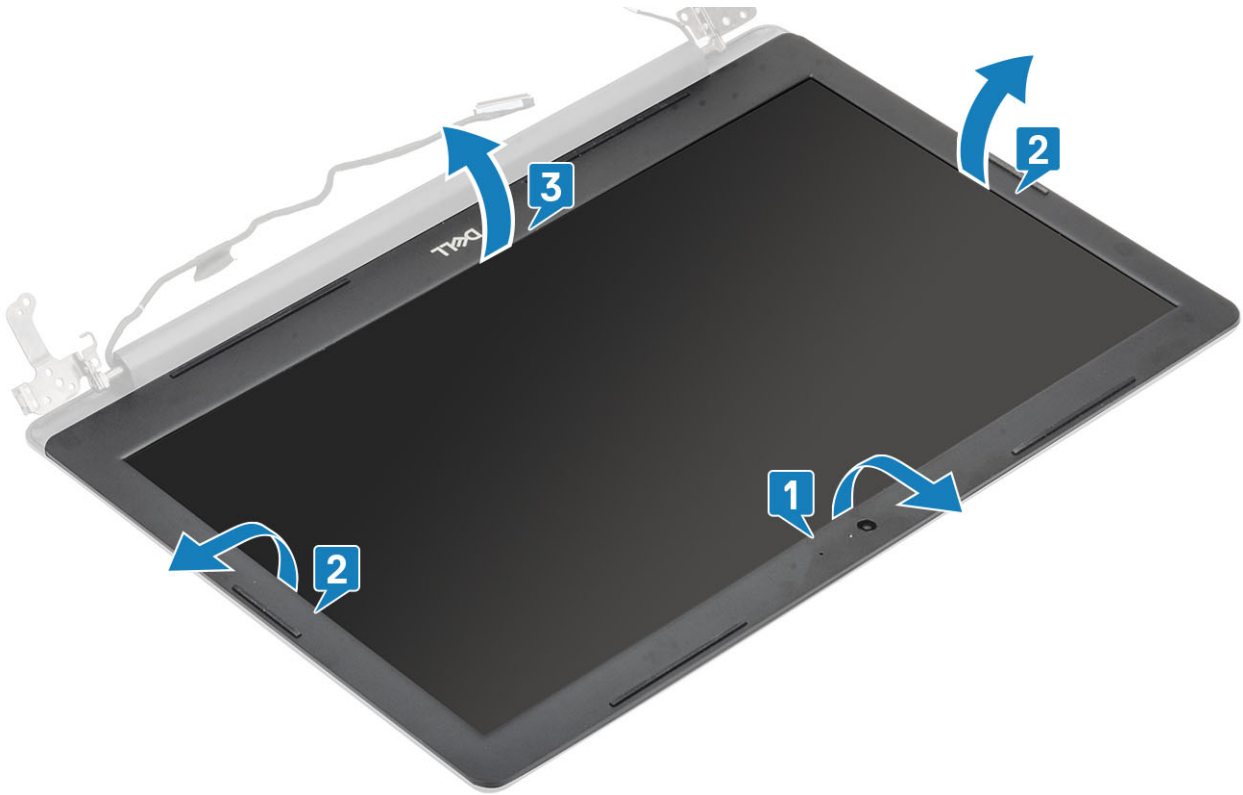

## Εγκατάσταση της στεφάνης συγκράτησης της οθόνης

### Βήματα

Ευθυγραμμίστε τη στεφάνη συγκράτησης της οθόνης με τη διάταξη του καλύμματος της πίσω πλευράς της οθόνης και της κεραίας και μετά κουμπώστε προσεκτικά τη στεφάνη συγκράτησης της οθόνης στη θέση της [1].



### Επόμενα βήματα

1. Επανατοποθετήστε τη [διάταξη της οθόνης](#)
2. Επανατοποθετήστε τη [διάταξη του σκληρού δίσκου](#)
3. Επανατοποθετήστε τον [ανεμιστήρα του συστήματος](#)
4. Επανατοποθετήστε την [ψύκτρα](#)
5. Επανατοποθετήστε τη μονάδα [SSD](#)
6. Επανατοποθετήστε την κάρτα [WLAN](#)
7. Επανατοποθετήστε τη [μνήμη](#)
8. Συνδέστε το καλώδιο της μπαταρίας στον σύνδεσμό του στην πλακέτα συστήματος.
9. Επανατοποθετήστε το [κάλυμμα της βάσης](#)
10. Επανατοποθετήστε τη [διάταξη της μονάδας οπτικού δίσκου](#)
11. Επανατοποθετήστε την [κάρτα μνήμης SD](#)
12. Ακολουθήστε τη διαδικασία που παρατίθεται στην ενότητα [Μετά την εκτέλεση εργασιών στο εσωτερικό του υπολογιστή σας](#)

## Κάμερα

### Αφαίρεση της κάμερας

#### Προϋποθέσεις

1. Ακολουθήστε τη διαδικασία που παρατίθεται στην ενότητα [Πριν από την εκτέλεση εργασιών στο εσωτερικό του υπολογιστή σας](#)
2. Αφαιρέστε την [κάρτα μνήμης SD](#)
3. Αφαιρέστε τη [διάταξη της μονάδας οπτικού δίσκου](#)
4. Αφαιρέστε το [κάλυμμα της βάσης](#)
5. Αφαιρέστε την [μπαταρία](#)
6. Αφαιρέστε την κάρτα [WLAN](#)
7. Αφαιρέστε τη μονάδα [SSD](#)
8. Αφαιρέστε τη [διάταξη του σκληρού δίσκου](#)
9. Αφαιρέστε τον [ανεμιστήρα του συστήματος](#)

10. Αφαιρέστε την ψύκτρα
11. Αφαιρέστε τη διάταξη της οθόνης
12. Αφαιρέστε τη στεφάνη συγκράτησης της οθόνης

#### Βήματα

1. Χρησιμοποιήστε μια πλαστική σφήνα για να ξεσφηνώσετε προσεκτικά την κάμερα από τη διάταξη του καλύμματος της πίσω πλευράς της οθόνης και της κεραίας [1].
2. Αποσυνδέστε το καλώδιο της κάμερας από τη μονάδα της [2].
3. Ανασηκώστε τη μονάδα της κάμερας από τη διάταξη του καλύμματος της πίσω πλευράς της οθόνης και της κεραίας [3].

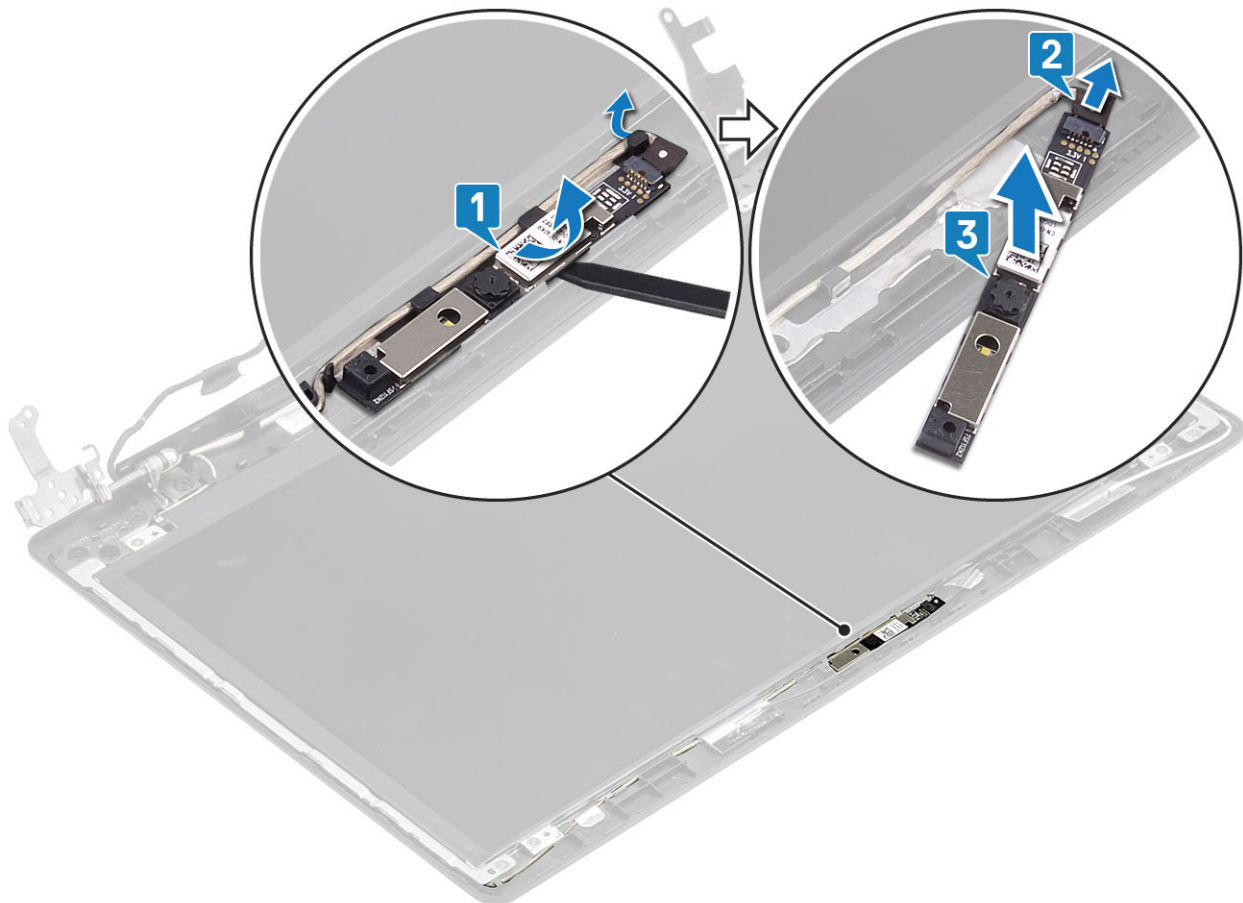

## Εγκατάσταση της κάμερας

#### Βήματα

1. Συνδέστε το καλώδιο της κάμερας στη μονάδα της κάμερας [1].
2. Χρησιμοποιώντας το σημείο ευθυγράμμισης, κολλήστε τη μονάδα της κάμερας πάνω στη διάταξη του καλύμματος της πίσω πλευράς της οθόνης και της κεραίας [2].
3. Δρομολογήστε το καλώδιο της κάμερας μέσα από τα αντίστοιχα κανάλια [3].

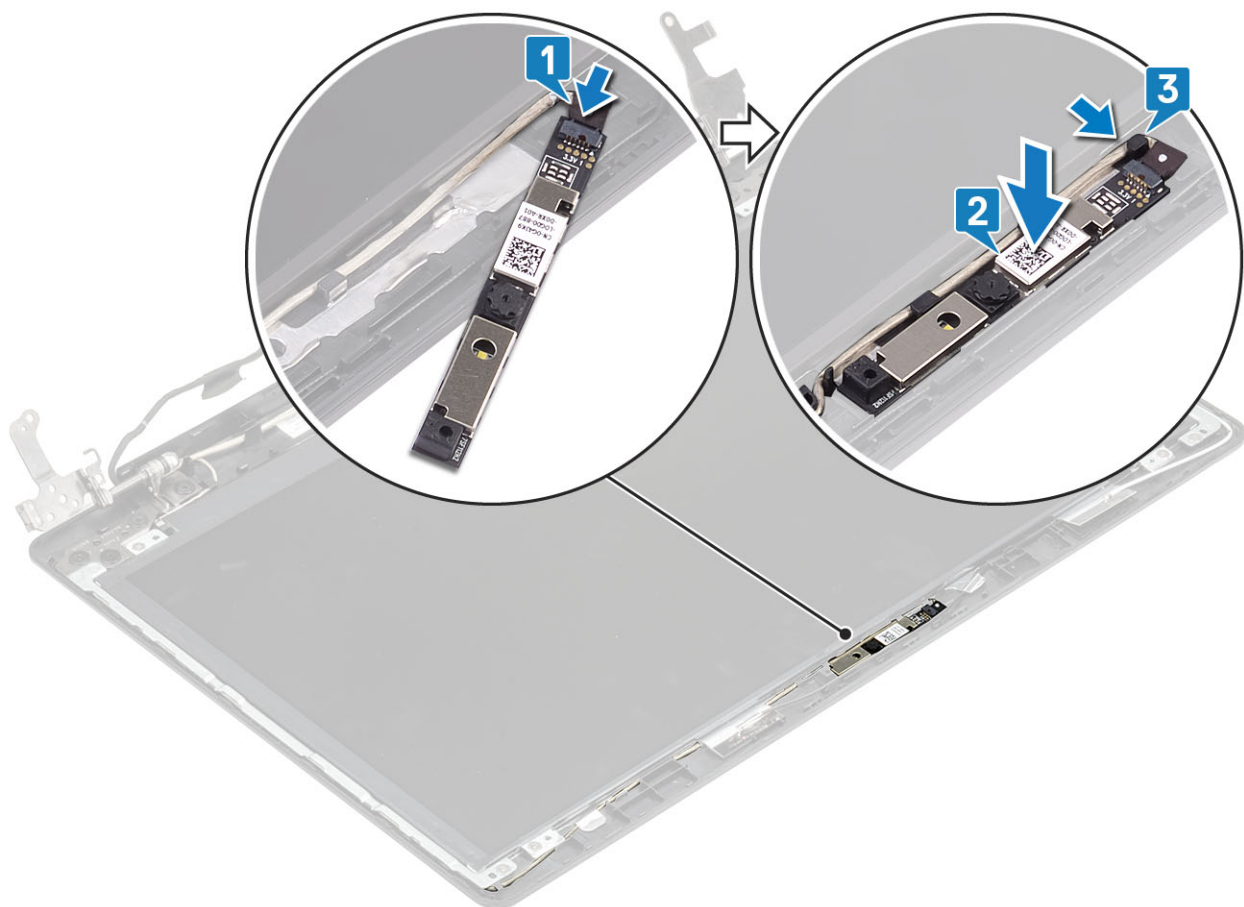

### Επόμενα βήματα

1. Επανατοποθετήστε την **πρόσοψη της οθόνης**
2. Επανατοποθετήστε τη **διάταξη της οθόνης**
3. Επανατοποθετήστε τη **διάταξη του σκληρού δίσκου**
4. Επανατοποθετήστε τον **ανεμιστήρα του συστήματος**
5. Επανατοποθετήστε την **ψύκτρα**
6. Επανατοποθετήστε τη μονάδα **SSD**
7. Επανατοποθετήστε την κάρτα **WLAN**
8. Επανατοποθετήστε την **μπαταρία**
9. Επανατοποθετήστε το **κάλυμμα της βάσης**
10. Επανατοποθετήστε τη **διάταξη της μονάδας οπτικού δίσκου**
11. Επανατοποθετήστε την **κάρτα μνήμης SD**
12. Ακολουθήστε τη διαδικασία που παρατίθεται στην ενότητα **Μετά την εκτέλεση εργασιών στο εσωτερικό του υπολογιστή σας**

## Πλαίσιο οθόνης

### Αφαίρεση του πλαισίου της οθόνης

#### Προϋποθέσεις

1. Ακολουθήστε τη διαδικασία που παρατίθεται στην ενότητα **Πριν από την εκτέλεση εργασιών στο εσωτερικό του υπολογιστή σας**
2. Αφαιρέστε την **κάρτα μνήμης SD**
3. Αφαιρέστε τη **διάταξη της μονάδας οπτικού δίσκου**
4. Αφαιρέστε το **κάλυμμα της βάσης**
5. Αφαιρέστε την **μπαταρία**
6. Αφαιρέστε την κάρτα **WLAN**

7. Αφαιρέστε τη μονάδα SSD
8. Αφαιρέστε τη διάταξη του σκληρού δίσκου
9. Αφαιρέστε τον ανεμιστήρα του συστήματος
10. Αφαιρέστε την ψύκτρα
11. Αφαιρέστε τη διάταξη της οθόνης
12. Αφαιρέστε τη στεφάνη συγκράτησης της οθόνης
13. Αφαιρέστε την κάμερα

### Βήματα

1. Αφαιρέστε τις τέσσερις βίδες (M2x2) που συγκρατούν το πλαίσιο της οθόνης στη διάταξη του καλύμματος της πίσω πλευράς της οθόνης και της κεραίας [1].
2. Ανασηκώστε το πλαίσιο της οθόνης και γυρίστε το ανάποδα [2].

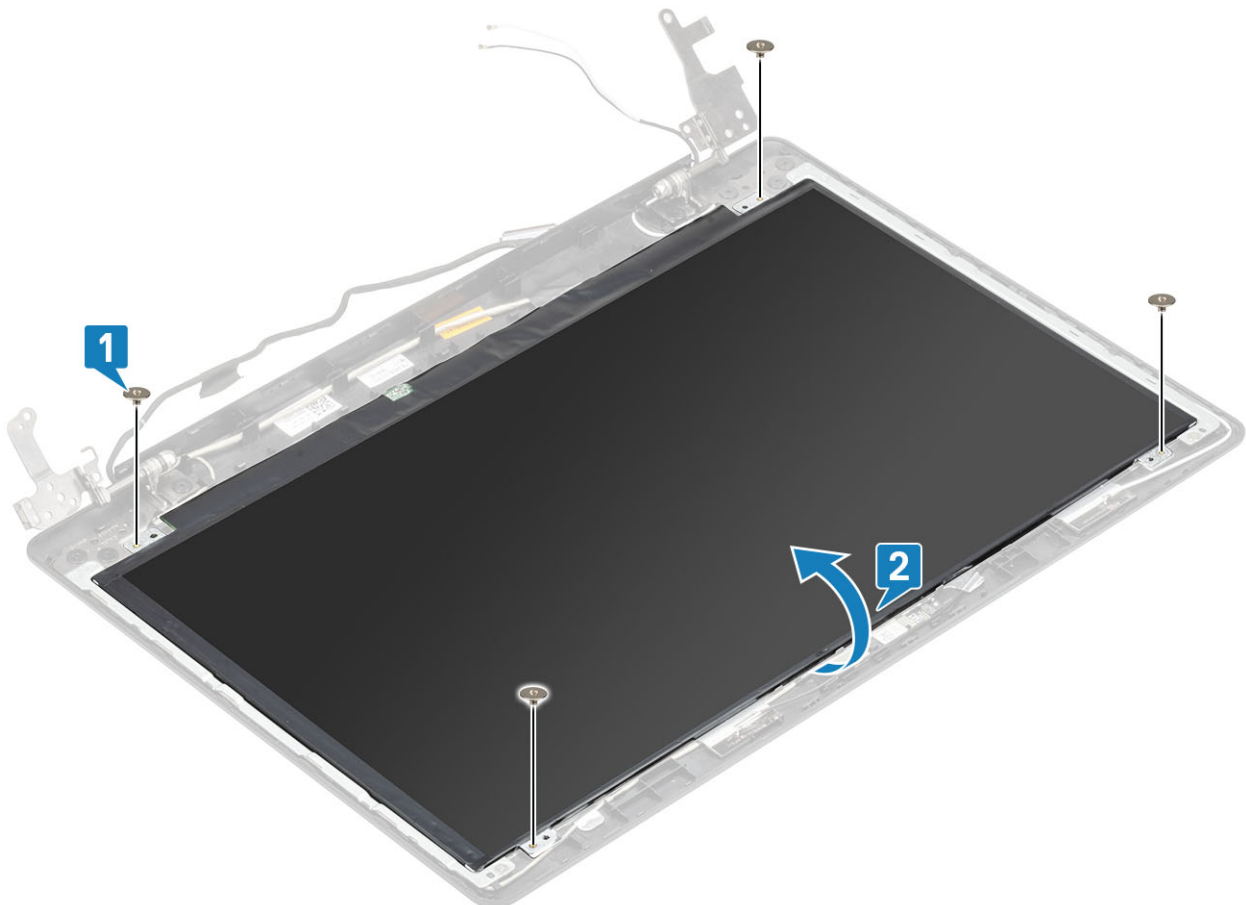

3. Ξεκολλήστε την ταινία που συγκρατεί το καλώδιο της οθόνης στην πίσω πλευρά του πλαισίου της οθόνης [1].
4. Ανασηκώστε το μάνταλο και αποσυνδέστε το καλώδιο της οθόνης από το σύνδεσμο του καλωδίου του πλαισίου της οθόνης [2].
5. Ανασηκώστε το πλαίσιο της οθόνης και αφαιρέστε το από τη διάταξη του καλύμματος της πίσω πλευράς της οθόνης και της κεραίας [3].

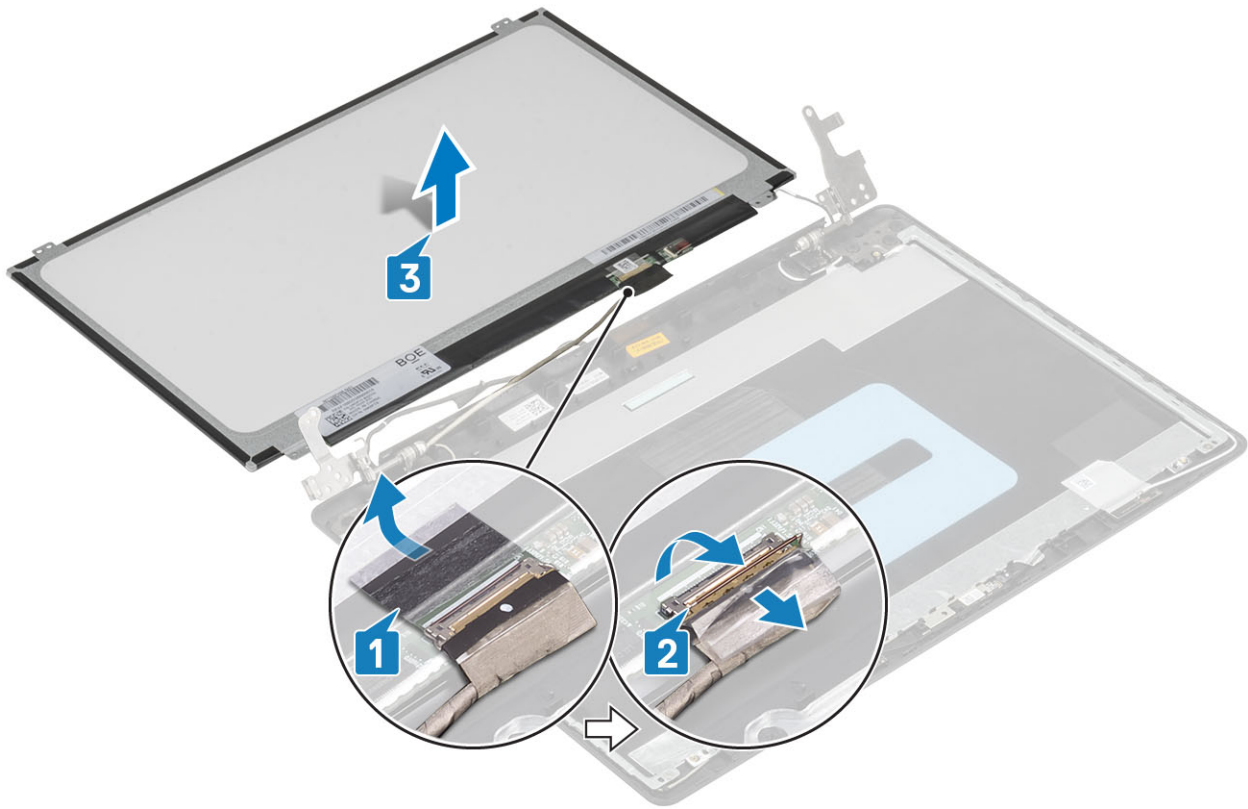

## Εγκατάσταση πλαισίου οθόνης

### Βήματα

1. Τοποθετήστε το πλαίσιο της οθόνης πάνω σε μια επίπεδη και καθαρή επιφάνεια [1].
2. Συνδέστε το καλώδιο της οθόνης στον σύνδεσμο στην πίσω πλευρά του πλαισίου της οθόνης και κλείστε το μάνταλο για να στερεώσετε το καλώδιο [2].
3. Κολλήστε την ταινία που συγκρατεί το καλώδιο της οθόνης στην πίσω πλευρά του πλαισίου της οθόνης [3].
4. Γυρίστε ανάποδα το πλαίσιο της οθόνης και τοποθετήστε το πάνω στη διάταξη του καλύμματος της πίσω πλευράς της οθόνης και της κεραίας [4].

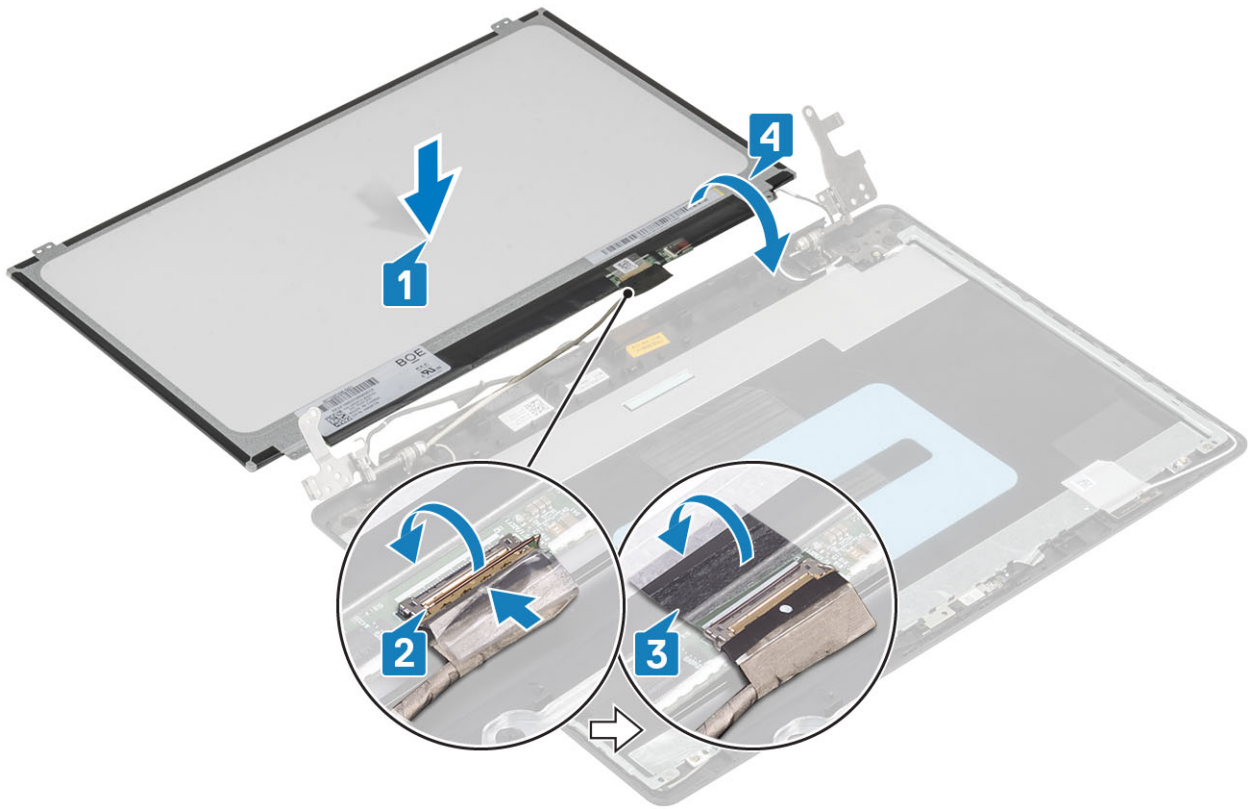

5. Ευθυγραμμίστε τις οπές για τις βίδες στο πλαίσιο της οθόνης με τις αντίστοιχες οπές στη διάταξη του καλύμματος της πίσω πλευράς της οθόνης και της κεραίας.
6. Επανατοποθετήστε τις τέσσερις βίδες (M2x2) που συγκρατούν το πλαίσιο της οθόνης στη διάταξη του καλύμματος της πίσω πλευράς της οθόνης και της κεραίας [1].

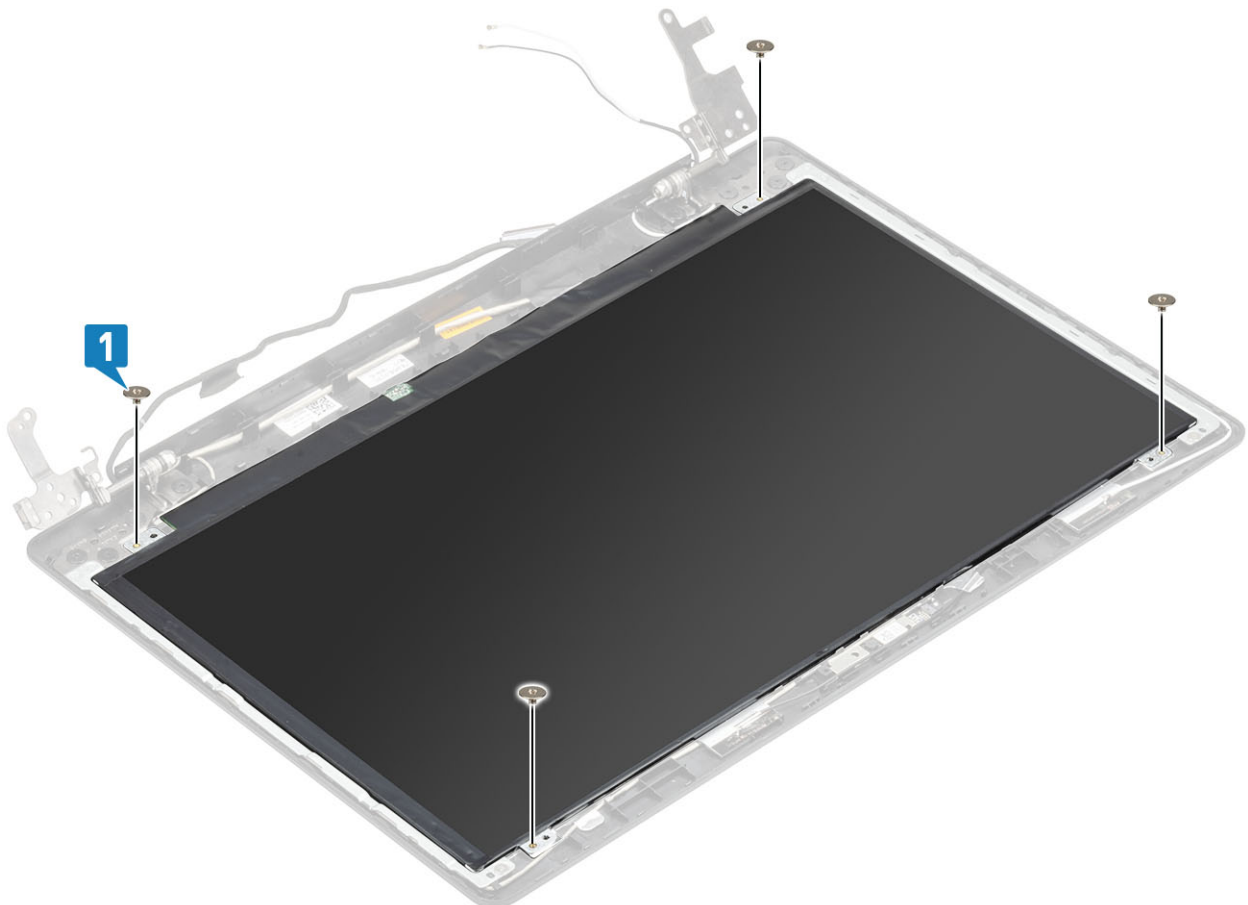

## Επόμενα βήματα

1. Επανατοποθετήστε την [κάμερα](#)
2. Επανατοποθετήστε τη [στεφάνη συγκράτησης της οθόνης](#)
3. Επανατοποθετήστε τη [διάταξη της οθόνης](#)
4. Επανατοποθετήστε τη [διάταξη του σκληρού δίσκου](#)
5. Επανατοποθετήστε τον [ανεμιστήρα του συστήματος](#)
6. Επανατοποθετήστε την [ψύκτρα](#)
7. Επανατοποθετήστε τη μονάδα [SSD](#)
8. Επανατοποθετήστε την κάρτα [WLAN](#)
9. Επανατοποθετήστε την [μπαταρία](#)
10. Επανατοποθετήστε το [κάλυμμα της βάσης](#)
11. Επανατοποθετήστε τη [διάταξη της μονάδας οπτικού δίσκου](#)
12. Επανατοποθετήστε την [κάρτα μνήμης SD](#)
13. Ακολουθήστε τη διαδικασία που παρατίθεται στην ενότητα [Μετά την εκτέλεση εργασιών στο εσωτερικό του υπολογιστή σας](#)

# Μεντεσέδες οθόνης

## Αφαίρεση των μεντεσέδων της οθόνης

### Προϋποθέσεις

1. Ακολουθήστε τη διαδικασία που παρατίθεται στην ενότητα [Πριν από την εκτέλεση εργασιών στο εσωτερικό του υπολογιστή σας](#)
2. Αφαιρέστε την [κάρτα μνήμης SD](#)
3. Αφαιρέστε τη [διάταξη της μονάδας οπτικού δίσκου](#)
4. Αφαιρέστε το [κάλυμμα της βάσης](#)
5. Αφαιρέστε την [μπαταρία](#)
6. Αφαιρέστε την κάρτα [WLAN](#)
7. Αφαιρέστε τη μονάδα [SSD](#)
8. Αφαιρέστε τη [διάταξη του σκληρού δίσκου](#)
9. Αφαιρέστε τον [ανεμιστήρα του συστήματος](#)
10. Αφαιρέστε την [ψύκτρα](#)
11. Αφαιρέστε τη [διάταξη της οθόνης](#)
12. Αφαιρέστε τη [στεφάνη συγκράτησης της οθόνης](#)
13. Αφαιρέστε την [κάμερα](#)
14. Αφαιρέστε το [πλαίσιο της οθόνης](#)

### Βήματα

1. Αφαιρέστε τις οκτώ βίδες (M2,5x2,5) και τις δύο βίδες (M2x2) που συγκρατούν τους μεντεσέδες στη διάταξη του καλύμματος της πίσω πλευράς της οθόνης και της κεραίας [1, 2].
2. Ανασηκώστε τους μεντεσέδες και τα υποστηρίγματα της διάταξης του καλύμματος της πίσω πλευράς της οθόνης και της κεραίας [3].

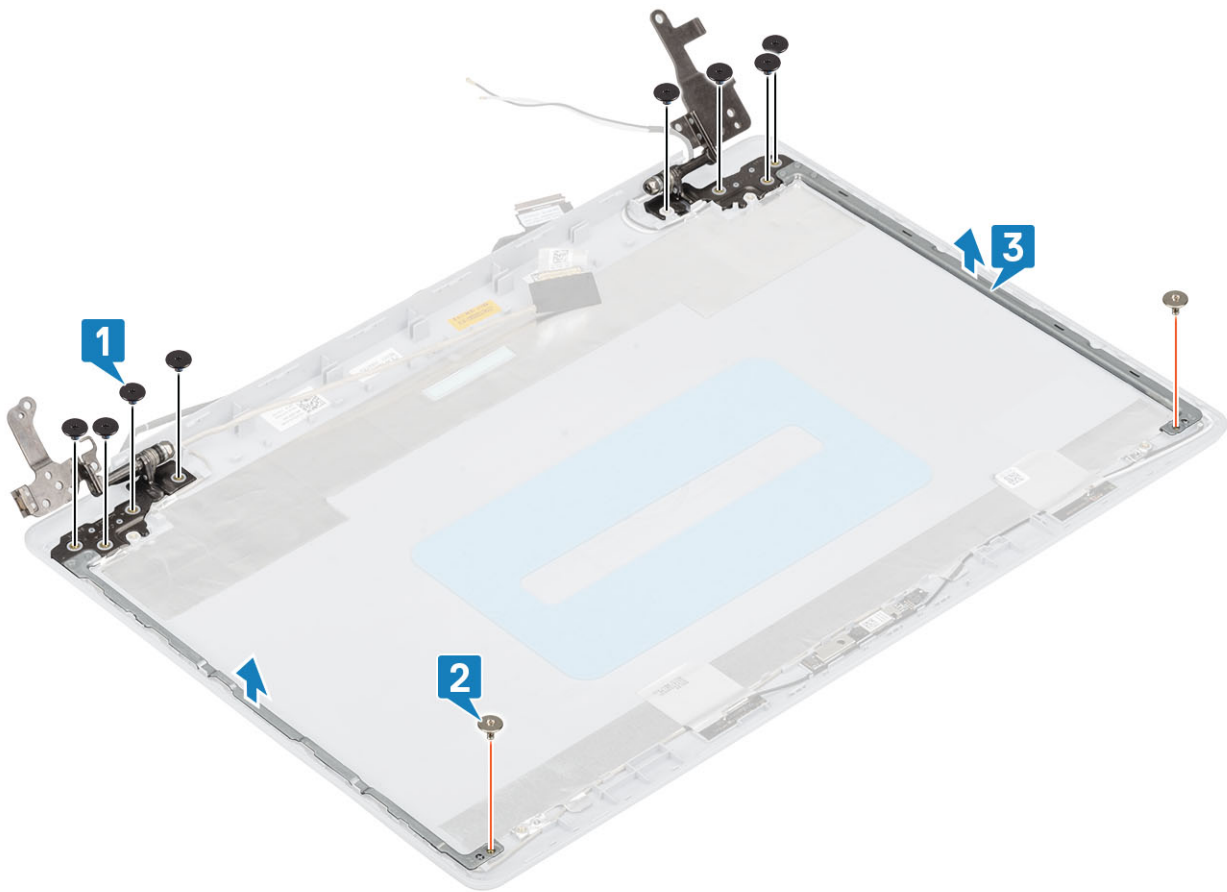

## Εγκατάσταση των μεντεσέδων της οθόνης

### Βήματα

1. Ευθυγραμμίστε τις οπές για τις βίδες στους μεντεσέδες και τις βάσεις στήριξης με τις αντίστοιχες οπές στη διάταξη του καλύμματος της πίσω πλευράς της οθόνης και της κεραίας [1].
2. Επανατοποθετήστε τις οκτώ βίδες (M2,5x2,5) και τις δύο βίδες (M2x2) που συγκρατούν τους μεντεσέδες στη διάταξη του καλύμματος της πίσω πλευράς της οθόνης και της κεραίας [3, 2].

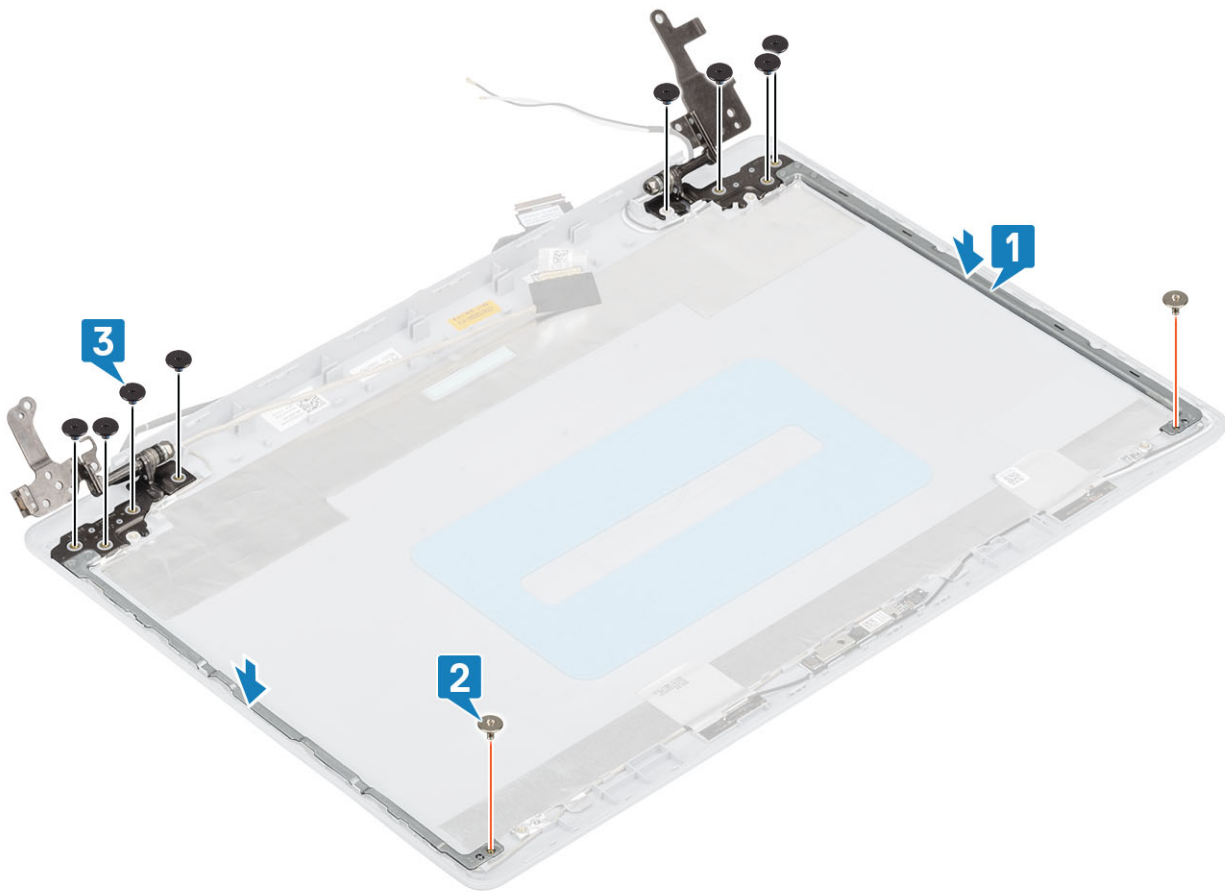

### Επόμενα βήματα

1. Επανατοποθετήστε το [πλαίσιο της οθόνης](#)
2. Επανατοποθετήστε την [κάμερα](#)
3. Επανατοποθετήστε την [πρόσοψη της οθόνης](#)
4. Επανατοποθετήστε τη [διάταξη της οθόνης](#)
5. Επανατοποθετήστε τη [διάταξη του σκληρού δίσκου](#)
6. Επανατοποθετήστε τον [ανεμιστήρα του συστήματος](#)
7. Επανατοποθετήστε την [ψύκτρα](#)
8. Επανατοποθετήστε τη μονάδα [SSD](#)
9. Επανατοποθετήστε την κάρτα [WLAN](#)
10. Επανατοποθετήστε την [μπαταρία](#)
11. Επανατοποθετήστε το [κάλυμμα της βάσης](#)
12. Επανατοποθετήστε τη [διάταξη της μονάδας οπτικού δίσκου](#)
13. Επανατοποθετήστε την [κάρτα μνήμης SD](#)
14. Ακολουθήστε τη διαδικασία που παρατίθεται στην ενότητα [Μετά την εκτέλεση εργασιών στο εσωτερικό του υπολογιστή σας](#)

## Καλώδιο οθόνης

### Αφαίρεση του καλωδίου της οθόνης

#### Προϋποθέσεις

1. Ακολουθήστε τη διαδικασία που παρατίθεται στην ενότητα [Πριν από την εκτέλεση εργασιών στο εσωτερικό του υπολογιστή σας](#)
2. Αφαιρέστε την [κάρτα μνήμης SD](#)
3. Αφαιρέστε τη [διάταξη της μονάδας οπτικού δίσκου](#)
4. Αφαιρέστε το [κάλυμμα της βάσης](#)

5. Αφαιρέστε την μπαταρία
6. Αφαιρέστε την κάρτα WLAN
7. Αφαιρέστε τη μονάδα SSD
8. Αφαιρέστε τη διάταξη του σκληρού δίσκου
9. Αφαιρέστε τον ανεμιστήρα του συστήματος
10. Αφαιρέστε την ψύκτρα
11. Αφαιρέστε τη διάταξη της οθόνης
12. Αφαιρέστε την πρόσοψη της οθόνης
13. Αφαιρέστε το πλαίσιο της οθόνης
14. Αφαιρέστε τους μεντεσέδες της οθόνης

### Βήματα

1. Αποσυνδέστε το καλώδιο της κάμερας από τη διάταξη του καλύμματος της πίσω πλευράς της οθόνης και της κεραίας [1].
2. Ξεκολλήστε την κολλητική ταινία που συγκρατεί το καλώδιο της κάμερας [2].
3. Αφαιρέστε το καλώδιο της κάμερας και το καλώδιο της οθόνης από τους οδηγούς δρομολόγησης στη διάταξη του καλύμματος της πίσω πλευράς της οθόνης και της κεραίας [3].

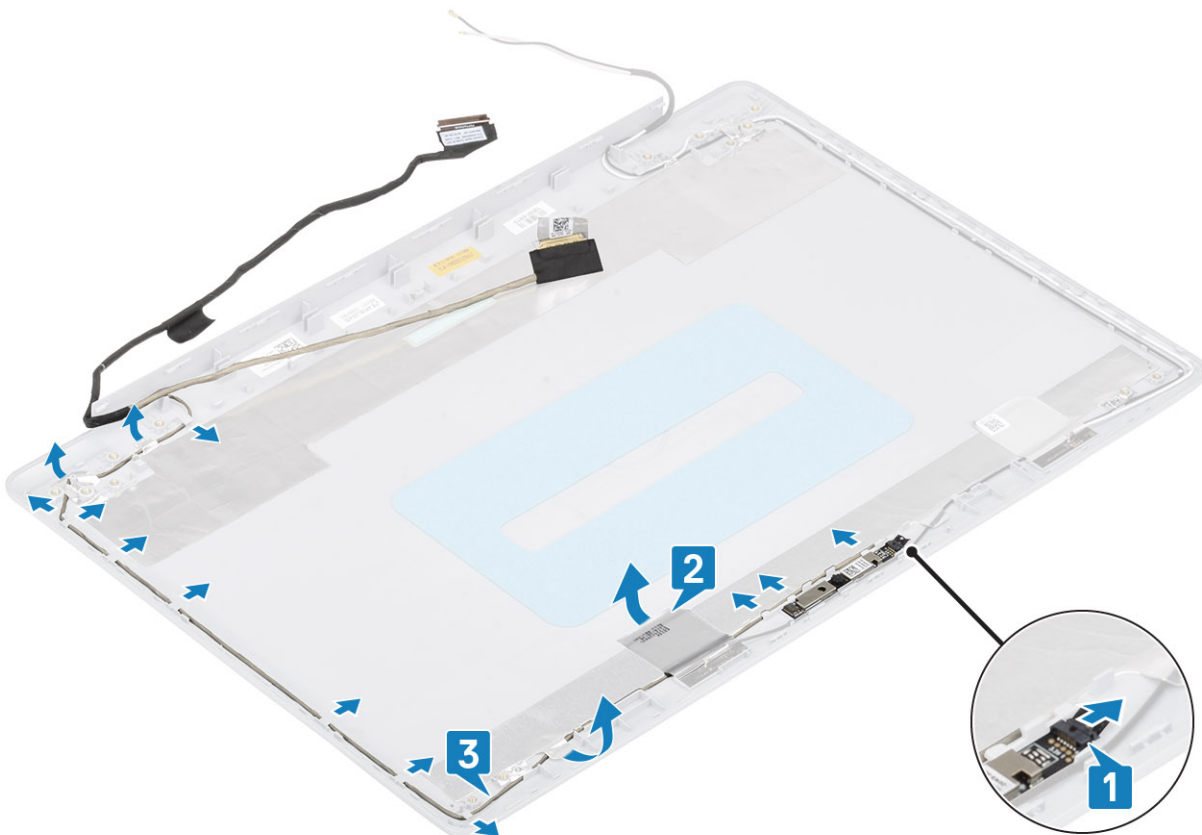

## Εγκατάσταση του καλωδίου της οθόνης

### Βήματα

1. Περάστε το καλώδιο της κάμερας μέσα στους οδηγούς δρομολόγησης στη διάταξη του καλύμματος της πίσω πλευράς της οθόνης και της κεραίας [1].
2. Κολλήστε την κολλητική ταινία που συγκρατεί το καλώδιο της κάμερας [2].
3. Συνδέστε το καλώδιο της κάμερας στη διάταξη του καλύμματος της πίσω πλευράς της οθόνης και της κεραίας [3].

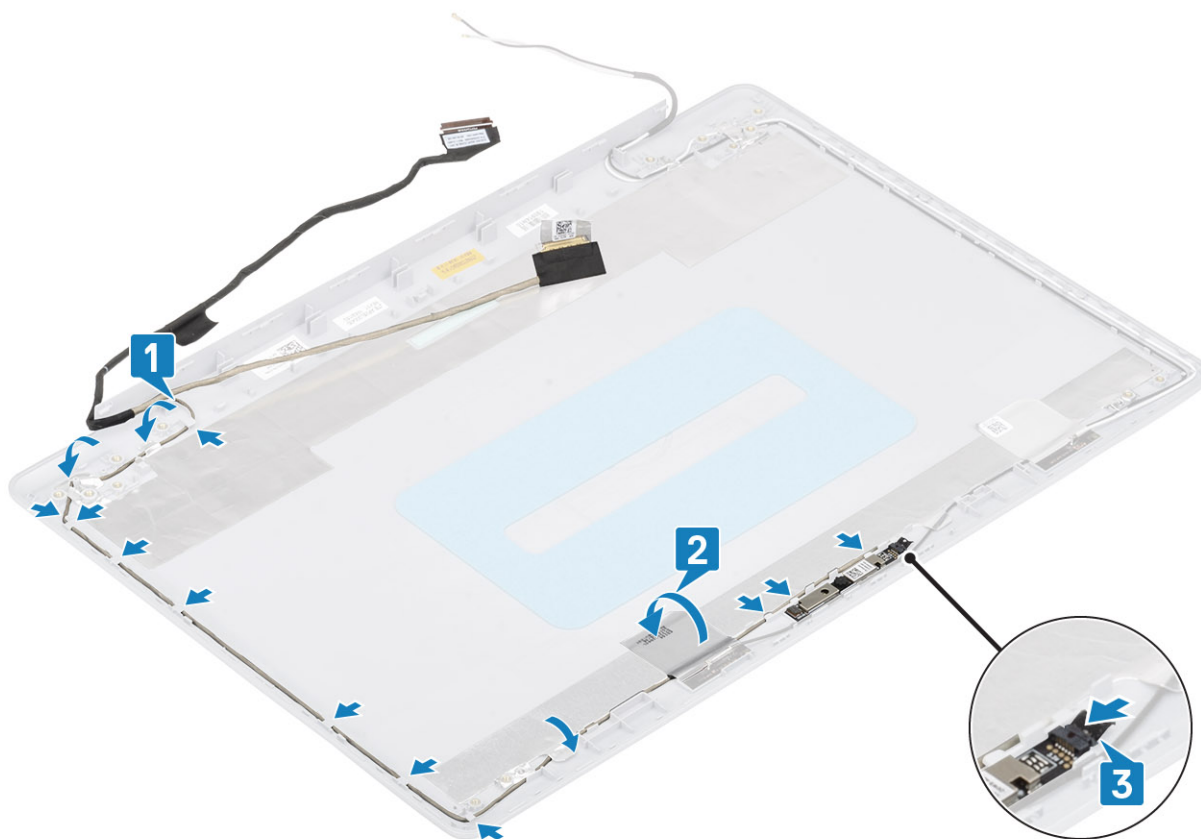

### Επόμενα βήματα

1. Επανατοποθετήστε τους **μντεσέδες της οθόνης**
2. Επανατοποθετήστε το **πλαίσιο της οθόνης**
3. Επανατοποθετήστε την **πρόσοψη της οθόνης**
4. Επανατοποθετήστε τη **διάταξη της οθόνης**
5. Επανατοποθετήστε τη **διάταξη του σκληρού δίσκου**
6. Επανατοποθετήστε τον **ανεμιστήρα του συστήματος**
7. Επανατοποθετήστε την **ψύκτρα**
8. Επανατοποθετήστε τη **μονάδα SSD**
9. Επανατοποθετήστε την **κάρτα WLAN**
10. Επανατοποθετήστε την **μπαταρία**
11. Επανατοποθετήστε το **κάλυμμα της βάσης**
12. Επανατοποθετήστε τη **διάταξη της μονάδας οπτικού δίσκου**
13. Επανατοποθετήστε την **κάρτα μνήμης SD**
14. Ακολουθήστε τη διαδικασία που παρατίθεται στην ενότητα **Μετά την εκτέλεση εργασιών στο εσωτερικό του υπολογιστή σας**

## Διάταξη καλύμματος πίσω πλευράς οθόνης και κεραίας

### Αφαίρεση του καλύμματος της πίσω πλευράς της οθόνης

#### Προϋποθέσεις

1. Ακολουθήστε τη διαδικασία που παρατίθεται στην ενότητα **Πριν από την εκτέλεση εργασιών στο εσωτερικό του υπολογιστή σας**
2. Αφαιρέστε την **κάρτα μνήμης SD**
3. Αφαιρέστε τη **διάταξη της μονάδας οπτικού δίσκου**

4. Αφαιρέστε το κάλυμμα της βάσης
5. Αφαιρέστε την μπαταρία
6. Αφαιρέστε την κάρτα WLAN
7. Αφαιρέστε τη μονάδα SSD
8. Αφαιρέστε τη διάταξη του σκληρού δίσκου
9. Αφαιρέστε τον ανεμιστήρα του συστήματος
10. Αφαιρέστε την ψύκτρα
11. Αφαιρέστε τη διάταξη της οθόνης
12. Αφαιρέστε τη στεφάνη συγκράτησης της οθόνης
13. Αφαιρέστε την κάμερα
14. Αφαιρέστε το πλαίσιο της οθόνης
15. Αφαιρέστε τους μεντεσέδες της οθόνης
16. Αφαιρέστε το καλώδιο της οθόνης

#### Πληροφορίες για αυτήν την εργασία

Αφού εκτελέσετε όλα τα παραπάνω βήματα, απομένει το κάλυμμα της πίσω πλευράς της οθόνης.

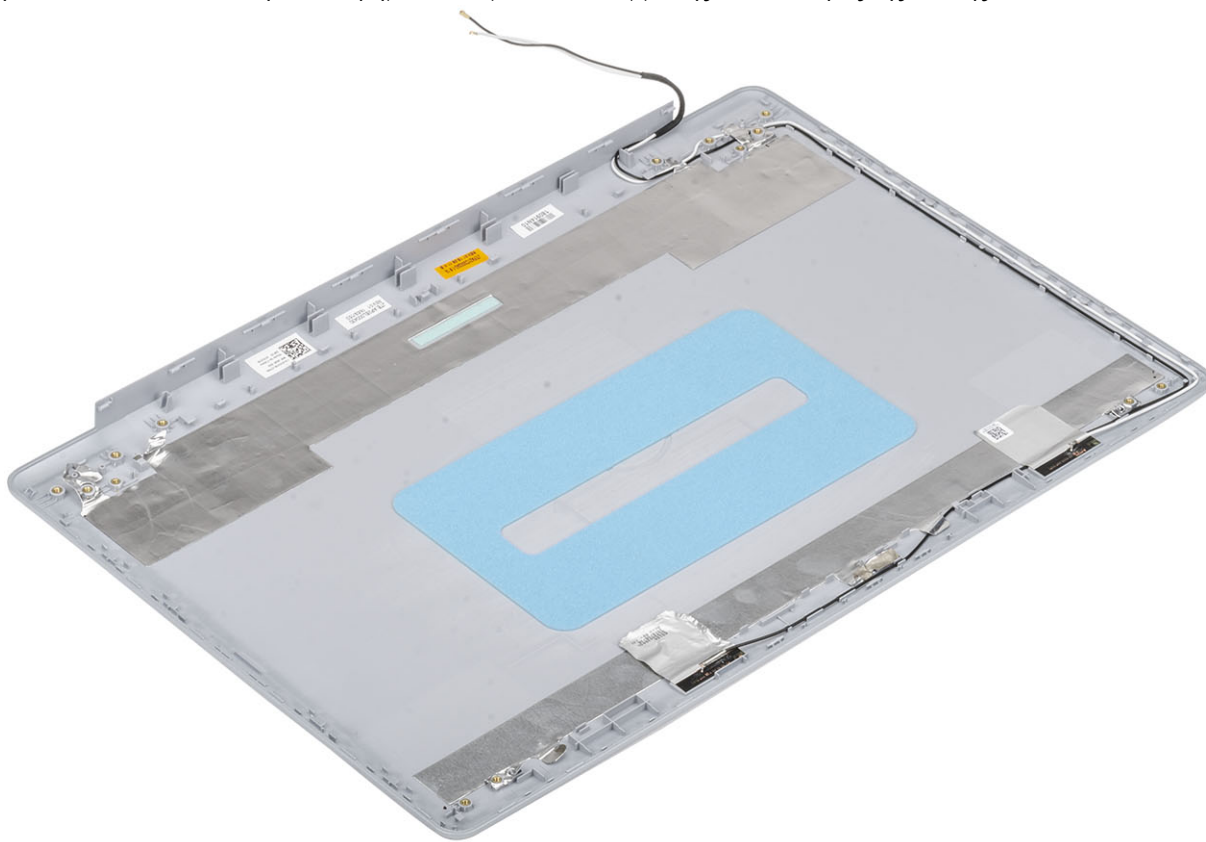

# Εγκατάσταση καλύμματος πίσω πλευράς της οθόνης

## Πληροφορίες για αυτήν την εργασία

Τοποθετήστε το κάλυμμα της πίσω πλευράς της οθόνης πάνω σε μια καθαρή και επίπεδη επιφάνεια.

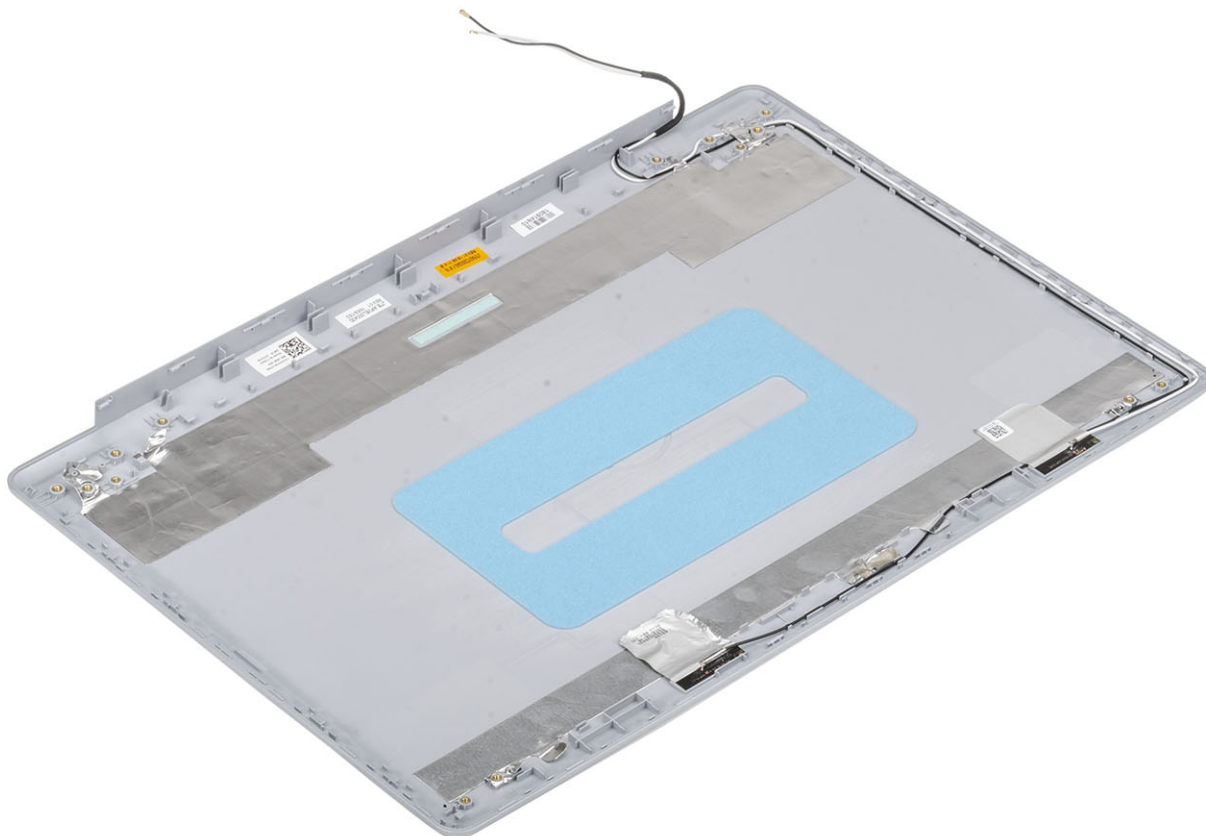

## Επόμενα βήματα

1. Επανατοποθετήστε το [καλώδιο της οθόνης](#)
2. Επανατοποθετήστε τους [μεντεσέδες της οθόνης](#)
3. Επανατοποθετήστε το [πλαίσιο της οθόνης](#)
4. Επανατοποθετήστε την [κάμερα](#)
5. Επανατοποθετήστε τη [στεφάνη συγκράτησης της οθόνης](#)
6. Επανατοποθετήστε τη [διάταξη της οθόνης](#)
7. Επανατοποθετήστε τη [διάταξη του σκληρού δίσκου](#)
8. Επανατοποθετήστε τον [ανεμιστήρα του συστήματος](#)
9. Επανατοποθετήστε την [ψύκτρα](#)
10. Επανατοποθετήστε τη μονάδα [SSD](#)
11. Επανατοποθετήστε την κάρτα [WLAN](#)
12. Επανατοποθετήστε την [μπαταρία](#)
13. Επανατοποθετήστε το [κάλυμμα της βάσης](#)
14. Επανατοποθετήστε τη [διάταξη της μονάδας οπτικού δίσκου](#)
15. Επανατοποθετήστε την [κάρτα μνήμης SD](#)
16. Ακολουθήστε τη διαδικασία που παρατίθεται στην ενότητα [Μετά την εκτέλεση εργασιών στο εσωτερικό του υπολογιστή σας](#)

# Διάταξη στηρίγματος παλάμης και πληκτρολογίου

## Αφαίρεση της διάταξης του στηρίγματος παλάμης και του πληκτρολογίου

### Προϋποθέσεις

1. Ακολουθήστε τη διαδικασία που παρατίθεται στην ενότητα [Πριν από την εκτέλεση εργασιών στο εσωτερικό του υπολογιστή σας](#)
2. Αφαιρέστε την [κάρτα μνήμης SD](#)
3. Αφαιρέστε τη [διάταξη της μονάδας οπτικού δίσκου](#)
4. Αφαιρέστε το [κάλυμμα της βάσης](#)
5. Αφαιρέστε την [μπαταρία](#)
6. Αφαιρέστε τη [μνήμη](#)
7. Αφαιρέστε την [κάρτα WLAN](#)
8. Αφαιρέστε τη [μονάδα SSD](#)
9. Αφαιρέστε τα [ηχεία](#)
10. Αφαιρέστε την [μπαταρία σε σχήμα νομίσματος](#)
11. Αφαίρεση της [διάταξης του σκληρού δίσκου](#)
12. Αφαιρέστε τον [ανεμιστήρα του συστήματος](#)
13. Αφαιρέστε την [ψύκτρα](#)
14. Αφαιρέστε τη [θυγατρική κάρτα VGA](#)
15. Αφαιρέστε την [πλακέτα I/O](#)
16. Αφαιρέστε την [επιφάνεια αφής](#)
17. Αφαιρέστε τη [διάταξη της οθόνης](#)
18. Αφαιρέστε την [πλακέτα του κουμπιού λειτουργίας](#)
19. Αφαιρέστε το [κουμπί λειτουργίας με τη μονάδα ανάγνωσης δακτυλικών αποτυπωμάτων](#)
20. Αφαιρέστε τους [μεντεσέδες της οθόνης](#)
21. Αφαιρέστε τη [θύρα του προσαρμογέα ισχύος](#)
22. Αφαιρέστε την [πλακέτα συστήματος](#)

### Πληροφορίες γι αυτήν την εργασία

Αφού εκτελέσετε τα παραπάνω βήματα, απομένει η διάταξη του στηρίγματος παλάμης και του πληκτρολογίου.

 **ΣΗΜΕΙΩΣΗ** Η πλακέτα συστήματος μπορεί να αφαιρεθεί και να τοποθετηθεί μαζί με τη συνδεδεμένη σε αυτήν ψύκτρα.



## Αντιμετώπιση προβλημάτων

# Διαγνωστικά βελτιωμένης αξιολόγησης του συστήματος πριν από την εκκίνηση (Enhanced Pre-Boot System Assessment (ePSA))

### Πληροφορίες για αυτήν την εργασία

Το πρόγραμμα ePSA Diagnostics (Διαγνωστικά βελτιωμένης αξιολόγησης του συστήματος πριν από την εκκίνηση (Enhanced Pre-Boot System Assessment (ePSA))) (επίσης γνωστό ως διαγνωστικά συστήματος) εκτελεί πλήρη έλεγχο του υλισμικού σας. Η διαδικασία ePSA είναι ενσωματωμένη στο BIOS και η έναρξή της γίνεται εσωτερικά από το BIOS. Τα ενσωματωμένα διαγνωστικά του συστήματος παρέχουν μια σειρά επιλογών για συγκεκριμένες συσκευές ή ομάδες συσκευών που σας δίνουν τη δυνατότητα για:

- Εκτέλεση δοκιμών αυτόματα ή με διαδραστικό τρόπο
- Επανάληψη δοκιμών
- Παρουσίαση ή αποθήκευση αποτελεσμάτων δοκιμών
- Εκτέλεση λεπτομερών δοκιμών για την εισαγωγή πρόσθετων επιλογών δοκιμών ώστε να παρασχεθούν πρόσθετες πληροφορίες για τις συσκευές που παρουσιάζουν βλάβη
- Προβολή μηνυμάτων κατάστασης που σας ενημερώνουν αν οι δοκιμές έχουν ολοκληρωθεί με επιτυχία
- Προβολή μηνυμάτων σφαλμάτων που σας ενημερώνουν για προβλήματα που προέκυψαν κατά τη διεξαγωγή των δοκιμών

**ΣΗΜΕΙΩΣΗ** Ορισμένοι έλεγχοι για συγκεκριμένες συσκευές μπορεί να απαιτούν παρέμβαση του χρήστη. Πρέπει να είστε πάντα μπροστά στον υπολογιστή κατά την εκτέλεση των διαγνωστικών ελέγχων.

## Εκτέλεση των διαγνωστικών ePSA

### Βήματα

1. Ενεργοποιήστε τον υπολογιστή σας.
2. Κατά την εκκίνηση του υπολογιστή, πιέστε το πλήκτρο F12 μόλις εμφανιστεί το λογότυπο της Dell.
3. Στην οθόνη του μενού εκκίνησης επιλέξτε τη δυνατότητα **Diagnostics (Διαγνωστικά)**.
4. Κάντε κλικ στο βέλος στην κάτω αριστερή γωνία.  
Εμφανίζεται η αρχική σελίδα των διαγνωστικών.
5. Κάντε κλικ στο βέλος στην κάτω δεξιά γωνία για να μεταβείτε στη λίστα της σελίδας.  
Τα στοιχεία που έχουν ανιχνευτεί παρατίθενται σε λίστα.
6. Για να εκτελέσετε διαγνωστική δοκιμή σε κάποια συγκεκριμένη συσκευή πιέστε το πλήκτρο Esc και για να διακόψετε τη διαγνωστική δοκιμή κάντε κλικ στην επιλογή **Yes (Ναι)**.
7. Επιλέξτε τη συσκευή από το αριστερό τμήμα του παραθύρου και κάντε κλικ στην επιλογή **Run Tests (Εκτέλεση δοκιμών)**.
8. Αν υπάρξουν προβλήματα, παρουσιάζονται κωδικοί σφαλμάτων.  
Σημειώστε τον κωδικό του κάθε σφάλματος και τον αριθμό επικύρωσης και επικοινωνήστε με την Dell.

## Διαγνωστικές λυχνίες συστήματος

### Λυχνία κατάστασης μπαταρίας

Υποδεικνύει την κατάσταση της τροφοδοσίας και της φόρτισης της μπαταρίας.

**Συνεχώς αναμμένη σε λευκό χρώμα** — Ο προσαρμογέας ισχύος είναι συνδεδεμένος και η φόρτιση της μπαταρίας είναι πάνω από το 5%.

**Αναμμένη σε κεχριμπαρένιο χρώμα** — Ο υπολογιστής τροφοδοτείται με ρεύμα από την μπαταρία και η φόρτιση της μπαταρίας είναι κάτω από το 5%.

#### Απενεργοποιημένο

- Ο προσαρμογέας ισχύος είναι συνδεδεμένος και η μπαταρία είναι πλήρως φορτισμένη.
- Ο υπολογιστής τροφοδοτείται με ρεύμα από την μπαταρία και η φόρτιση της μπαταρίας είναι κάτω από το 5%.
- Ο υπολογιστής είναι σε κατάσταση αναστολής λειτουργίας ή αδρανοποίησης ή είναι απενεργοποιημένος.

Η λυχνία τροφοδοσίας και κατάστασης της μπαταρίας αναβοσβήνει σε κεχριμπαρένιο χρώμα και ταυτόχρονα ακούγονται κωδικοί ηχητικού σήματος που υποδεικνύουν αποτυχίες.

Για παράδειγμα, η λυχνία τροφοδοσίας και κατάστασης της μπαταρίας αναβοσβήνει δύο φορές σε κεχριμπαρένιο χρώμα, ακολουθεί μια παύση και ύστερα αναβοσβήνει τρεις φορές σε λευκό χρώμα και ακολουθεί μια παύση. Αυτό το μοτίβο 2,3 συνεχίζεται ως την απενεργοποίηση του υπολογιστή και υποδεικνύει ότι δεν ανιχνεύτηκε μνήμη ή RAM.

Ο πίνακας που ακολουθεί δείχνει τα διάφορα μοτίβα συμπεριφοράς της λυχνίας τροφοδοσίας και κατάστασης της μπαταρίας και τα προβλήματα που αφορούν.

#### Πίνακας 4. Κωδικοί λυχνιών LED

Κωδικοί διαγνωστικής λυχνίας	Περιγραφή προβλήματος
2,1	Αποτυχία επεξεργαστή
2,2	Πλακέτα συστήματος: αποτυχία BIOS ή ROM (μνήμη μόνο για ανάγνωση)
2,3	Δεν εντοπίστηκε μνήμη ή RAM (μνήμη τυχαίας προσπέλασης)
2,4	Αποτυχία μνήμης ή RAM (μνήμη τυχαίας προσπέλασης)
2,5	Μη έγκυρη εγκατεστημένη μνήμη
2,6	Σφάλμα πλακέτας συστήματος ή πλινθιοσυνόλου (chipset)
2,7	Αποτυχία οθόνης
2,8	Αποτυχία γραμμής τροφοδοσίας LCD. Αντικαταστήστε την πλακέτα συστήματος
3,1	Βλάβη μπαταρίας σε σχήμα νομίσματος
3,2	Αποτυχία κάρτας PCI, γραφικών / πλινθίου (chip)
3,3	Το είδωλο αποκατάστασης δεν βρέθηκε.
3,4	Το είδωλο αποκατάστασης βρέθηκε, αλλά δεν είναι έγκυρο.
3,5	Αποτυχία γραμμής τροφοδοσίας
3,6	Ατελής ενημέρωση BIOS συστήματος
3,7	Σφάλμα του Management Engine (ME)

**Λυχνία κατάστασης κάμερας:** Υποδεικνύει αν χρησιμοποιείται η κάμερα.

- Συνεχώς αναμμένη σε λευκό χρώμα — Η κάμερα χρησιμοποιείται.
- Σβηστή — Η κάμερα δεν χρησιμοποιείται.

**Λυχνία κατάστασης κουμπιού Caps Lock:** Υποδεικνύει αν είναι δραστηριοποιημένη ή αδρανοποιημένη η δυνατότητα Caps Lock (Κλειδωμα κεφαλαίων).

- Συνεχώς αναμμένη σε λευκό χρώμα — Η δυνατότητα Caps Lock (Κλειδωμα κεφαλαίων) είναι δραστηριοποιημένη.
- Σβηστή — Η δυνατότητα Caps Lock (Κλειδωμα κεφαλαίων) είναι αδρανοποιημένη.

## Ενημέρωση του BIOS (κλειδί USB)

#### Βήματα

1. Ακολουθήστε τη διαδικασία από το βήμα 1 έως το βήμα 7 στην ενότητα «[Ενημέρωση του BIOS](#)» για να λάβετε την τελευταία έκδοση για το αρχείο προγράμματος ρύθμισης του BIOS.
2. Δημιουργήστε μια μονάδα USB με δυνατότητα εκκίνησης. Για περισσότερες πληροφορίες, ανατρέξτε στο άρθρο [SLN143196](#) της γνωσιακής βάσης στη διεύθυνση [www.dell.com/support](http://www.dell.com/support).
3. Αντιγράψτε το αρχείο του προγράμματος ρύθμισης του BIOS στη μονάδα USB με δυνατότητα εκκίνησης.

4. Συνδέστε τη μονάδα USB με δυνατότητα εκκίνησης στον υπολογιστή που χρειάζεται ενημέρωση του BIOS.
5. Επανεκκινήστε τον υπολογιστή και πατήστε το πλήκτρο **F12** όταν εμφανιστεί στην οθόνη το λογότυπο της Dell.
6. Κάντε εκκίνηση από τη μονάδα USB μέσω του **μενού εκκίνησης μίας φορές**.
7. Πληκτρολογήστε το όνομα αρχείου του προγράμματος ρύθμισης του BIOS και πατήστε **Enter**.
8. Εμφανίζεται το **Βοηθητικό πρόγραμμα ενημέρωσης του BIOS**. Ακολουθήστε τις οδηγίες που εμφανίζονται στην οθόνη για να ολοκληρώσετε την ενημέρωση του BIOS.

## Αναβάθμιση του BIOS

### Πληροφορίες για αυτήν την εργασία

Μπορεί να χρειαστεί να αναβαθμίσετε (ενημερώσετε) το BIOS όταν υπάρχει διαθέσιμη μια ενημερωμένη έκδοσή του ή σε περίπτωση αντικατάστασης της πλακέτας συστήματος.

Ακολουθήστε τα παρακάτω βήματα για να ενημερώσετε το BIOS:

### Βήματα

1. Ενεργοποιήστε τον υπολογιστή σας.
2. Επισκεφτείτε την ιστοσελίδα [www.dell.com/support](http://www.dell.com/support).
3. Κάντε κλικ στην επιλογή **Product support (Υποστήριξη προϊόντων)**, πληκτρολογήστε την ετικέτα εξυπηρέτησης του υπολογιστή σας και ύστερα κάντε κλικ στην επιλογή **Submit (Υποβολή)**.  
**ΣΗΜΕΙΩΣΗ** Αν δεν έχετε την ετικέτα εξυπηρέτησης, χρησιμοποιήστε τη δυνατότητα αυτόματης ανίχνευσης ή περιηγηθείτε στα μοντέλα για να βρείτε το μοντέλο του υπολογιστή σας.
4. Κάντε κλικ στις επιλογές **Drivers & downloads > Find it myself** (Προγράμματα οδήγησης & στοιχεία λήψης > Θα το βρω μόνος/-η μου).
5. Επιλέξτε το λειτουργικό σύστημα που έχετε εγκατεστημένο στον υπολογιστή σας.
6. Προχωρήστε προς τα κάτω στη σελίδα με κύλιση και αναπτύξτε την επιλογή **BIOS**.
7. Κάντε κλικ στην επιλογή **Download (Λήψη)** ώστε να προχωρήσετε στη λήψη της πιο πρόσφατα ενημερωμένης έκδοσης του BIOS για τον υπολογιστή σας.
8. Αφού ολοκληρωθεί η λήψη, πλοηγηθείτε ως τον φάκελο όπου αποθηκεύσατε το αρχείο της ενημερωμένης έκδοσης του BIOS.
9. Κάντε διπλό κλικ στο εικονίδιο του αρχείου της ενημερωμένης έκδοσης του BIOS και ακολουθήστε τις οδηγίες που θα παρουσιαστούν στην οθόνη.

## Μέσα δημιουργίας αντιγράφων ασφαλείας και επιλογές αποκατάστασης

Συνιστάται η δημιουργία μονάδας δίσκου αποκατάστασης για την αντιμετώπιση και επιδιόρθωση προβλημάτων που μπορεί να παρουσιαστούν στα Windows. Η Dell προτείνει πολλές επιλογές για την αποκατάσταση του λειτουργικού συστήματος Windows στον υπολογιστή Dell σας. Για περισσότερες πληροφορίες, ανατρέξτε στην ενότητα [Μέσα δημιουργίας αντιγράφων ασφαλείας και επιλογές αποκατάστασης της Dell](#).

## Απενεργοποίηση και ενεργοποίηση του Wi-Fi

### Πληροφορίες για αυτήν την εργασία

Εάν δεν είναι δυνατή η πρόσβαση του υπολογιστή σας στο Internet εξαιτίας προβλημάτων συνδεσιμότητας του Wi-Fi, μπορείτε να εκτελέσετε μια διαδικασία απενεργοποίησης και ενεργοποίησης του Wi-Fi. Η παρακάτω διαδικασία παρέχει οδηγίες για τον τρόπο διεξαγωγής της απενεργοποίησης και ενεργοποίησης του Wi-Fi:

- ΣΗΜΕΙΩΣΗ** Ορισμένοι ISP (Πάροχοι υπηρεσιών Internet) παρέχουν μια συσκευή συνδυασμένης λειτουργίας μόντεμ/δρομολογητή.

### Βήματα

1. Απενεργοποιήστε τον υπολογιστή σας.

2. Απενεργοποιήστε το μόντεμ.
3. Απενεργοποιήστε τον ασύρματο δρομολογητή.
4. Περιμένετε 30 δευτερόλεπτα.
5. Ενεργοποιήστε τον ασύρματο δρομολογητή.
6. Ενεργοποιήστε το μόντεμ.
7. Ενεργοποιήστε τον υπολογιστή σας.

## Αποδέσμευση στατικού ηλεκτρισμού

### Πληροφορίες για αυτήν την εργασία

Στατικός ηλεκτρισμός είναι ο υπολειπόμενος στατικός ηλεκτρισμός που παραμένει στον υπολογιστή ακόμα και αφού έχει απενεργοποιηθεί και η μπαταρία έχει αφαιρεθεί. Η παρακάτω διαδικασία παρέχει οδηγίες για τον τρόπο διεξαγωγής της αποδέσμευσης του στατικού ηλεκτρισμού:

### Βήματα

1. Απενεργοποιήστε τον υπολογιστή σας.
2. Αποσυνδέστε τον προσαρμογέα ισχύος από τον υπολογιστή σας.
3. Πιέστε παρατεταμένα το κουμπί λειτουργίας επί 15 δευτερόλεπτα για να εκκενωθεί ο στατικός ηλεκτρισμός.
4. Συνδέστε τον προσαρμογέα ισχύος στον υπολογιστή σας.
5. Ενεργοποιήστε τον υπολογιστή σας.

# Λήψη βοήθειας

## Θέματα:

- [Επικοινωνία με την Dell](#)

## Επικοινωνία με την Dell

### Προϋποθέσεις

 **ΣΗΜΕΙΩΣΗ** Αν δεν έχετε ενεργή σύνδεση στο Ίντερνετ, μπορείτε να βρείτε τις πληροφορίες επικοινωνίας στο τιμολόγιο αγοράς, στο δελτίο αποστολής, στον λογαριασμό ή στον κατάλογο προϊόντων της Dell.

### Πληροφορίες για αυτήν την εργασία

Η Dell παρέχει αρκετές επιλογές για υποστήριξη και εξυπηρέτηση μέσω Ίντερνετ και τηλεφώνου. Η διαθεσιμότητα ποικίλλει ανά χώρα και προϊόν και ορισμένες υπηρεσίες ενδέχεται να μην είναι διαθέσιμες στην περιοχή σας. Για να επικοινωνήσετε με την Dell σχετικά με θέματα που αφορούν τα τμήματα πωλήσεων, τεχνικής υποστήριξης ή εξυπηρέτησης πελατών:

### Βήματα

1. Επισκεφτείτε την ιστοσελίδα **Dell.com/support**.
2. Επιλέξτε την κατηγορία υποστήριξης που θέλετε.
3. Επαληθεύστε τη χώρα ή την περιοχή σας στην αναπτυσσόμενη λίστα **Choose A Country/Region (Επιλογή χώρας/περιοχής)** στο κάτω μέρος της σελίδας.
4. Επιλέξτε τον σύνδεσμο για την υπηρεσία ή την υποστήριξη που ενδείκνυται με βάση τις ανάγκες σας.