

Vostro 15 3515

Servisní manuál



Poznámky, upozornění a varování

 **POZNÁMKA:** POZNÁMKA označuje důležité informace, které umožňují lepší využití produktu.

 **VÝSTRAHA: UPOZORNĚNÍ** varuje před možným poškozením hardwaru nebo ztrátou dat a obsahuje pokyny, jak těmto problémům předejít.

 **VAROVÁNÍ: VAROVÁNÍ** upozorňuje na potenciální poškození majetku a riziko úrazu nebo smrti.

Kapitola 1: Manipulace uvnitř počítače.....	6
Bezpečnostní pokyny.....	6
Před manipulací uvnitř počítače.....	6
Bezpečnostní opatření.....	7
Elektrostatický výboj – ochrana ESD.....	7
Antistatická servisní souprava.....	8
Po manipulaci uvnitř počítače.....	9
 Kapitola 2: Demontáž a instalace součástí.....	 10
Doporučené nástroje.....	10
Seznam šroubů.....	10
Hlavní komponenty počítače Vostro 15 3515.....	11
Karta SD (Secure Digital).....	13
Vyjmutí karty SD (Secure Digital).....	13
Montáž karty SD (Secure Digital).....	15
Spodní kryt.....	16
Sejmutí spodního krytu.....	16
Nasazení spodního krytu.....	18
Baterie.....	20
Bezpečnostní opatření týkající se lithium-iontové baterie.....	20
Vyjmutí baterie.....	21
Vložení baterie.....	22
Demontáž 4čládkové baterie.....	22
Montáž 4čládkové baterie.....	23
Odpojení kabelu baterie.....	24
Připojení kabelu baterie.....	25
Disk SSD.....	26
Demontáž disku SSD M.2 2230.....	26
Montáž disku SSD M.2 2230.....	27
Demontáž disku SSD M.2 2280.....	28
Montáž disku SSD M.2 2280.....	29
Bezdrátová karta.....	30
Demontáž bezdrátové karty.....	30
Montáž bezdrátové karty.....	31
Deska I/O.....	33
Demontáž desky I/O.....	33
Montáž desky I/O.....	33
Sestava pevného disku.....	34
Demontáž sestavy pevného disku.....	34
Montáž sestavy pevného disku.....	35
Paměťové moduly.....	37
Vyjmutí paměťových modulů.....	37
Vložení paměťových modulů.....	37
Reproduktory.....	38

Demontáž reproduktorů.....	38
Montáž reproduktorů.....	39
Chladič.....	40
Demontáž chladiče.....	40
Montáž chladiče.....	41
Ventilátor.....	42
Demontáž ventilátoru.....	42
Montáž ventilátoru.....	43
Tlačítko napájení.....	44
Demontáž vypínače.....	44
Montáž vypínače.....	45
Tlačítko napájení s volitelnou čtečkou otisků prstů.....	46
Demontáž tlačítka napájení s volitelnou čtečkou otisků prstů.....	46
Montáž tlačítka napájení s volitelnou čtečkou otisků prstů.....	47
Sestava displeje.....	48
Demontáž sestavy displeje.....	48
Montáž sestavy displeje.....	51
Kryt pantu.....	54
Demontáž krytů pantů.....	54
Montáž krytů pantů.....	55
Čelní kryt displeje.....	57
Demontáž čelního krytu displeje.....	57
Montáž čelního krytu displeje.....	58
Klouby.....	59
Demontáž pantů.....	59
Montáž pantů.....	61
Panel displeje.....	62
Demontáž obrazovky displeje.....	62
Montáž obrazovky displeje.....	64
Modul kamery.....	66
Demontáž modulu kamery.....	66
Montáž modulu kamery.....	67
Dotyková podložka.....	67
Demontáž dotykové podložky.....	67
Instalace dotykové podložky.....	68
Základní deska.....	70
Konektory na základní desce.....	70
Demontáž základní desky.....	70
Montáž základní desky.....	72
Port napájecího adaptéru.....	74
Demontáž portu napájecího adaptéru.....	74
Montáž portu napájecího adaptéru.....	75
Sestava opěrky rukou a klávesnice.....	75
Demontáž sestavy opěrky pro dlaň a klávesnice.....	75
Montáž sestavy opěrky pro dlaň a klávesnice.....	76

Kapitola 3: Ovladače a soubory ke stažení..... 78











Kapitola 4: Konfigurace systému..... 79

Spouštěcí nabídka.....	79
Navigační klávesy.....	79
Sekvence spuštění.....	80
Možnosti nástroje Nastavení systému.....	80
Aktualizace systému BIOS.....	84
Aktualizace systému BIOS v prostředí systému Windows.....	84
Aktualizace systému BIOS v systémech Linux a Ubuntu.....	84
Aktualizace systému BIOS pomocí jednotky USB v prostředí systému Windows.....	84
Aktualizace systému BIOS z jednorázové spouštěcí nabídky klávesy F12.....	85
Systémové heslo a heslo konfigurace.....	85
Přiřazení hesla konfigurace systému.....	86
Odstranění nebo změna stávajícího hesla konfigurace systému.....	86
Vymazání hesla k systému BIOS (nastavení systému) a systémových hesel.....	87
Kapitola 5: Řešení potíží.....	88
Manipulace s vyboulenými lithium-iontovými bateriemi.....	88
Kontrola výkonu nástroje Dell SupportAssist před spuštěním operačního systému.....	88
Spuštění kontroly výkonu nástrojem SupportAssist před spuštěním operačního systému.....	89
Rozšířená diagnostika vyhodnocení systému před jeho spuštěním (ePSA).....	89
Spuštění diagnostiky SupportAssist.....	89
Indikátory diagnostiky systému.....	90
Aktualizace systému BIOS v prostředí systému Windows.....	91
Aktualizace systému BIOS pomocí jednotky USB v prostředí systému Windows.....	91
Možnosti záložních médií a obnovy.....	92
Restart napájení sítě Wi-Fi.....	92
Odstranění zbytkové statické elektřiny (úplný reset).....	92
Kapitola 6: Náповěda a kontakt na společnost Dell.....	94

Manipulace uvnitř počítače

Bezpečnostní pokyny

Dodržováním následujících bezpečnostních zásad zabráníte možnému poškození počítače a zajistíte vlastní bezpečnost. Není-li uvedeno jinak, všechny postupy uvedené v tomto dokumentu předpokládají, že jste si přečetli bezpečnostní informace dodané s počítačem.



-  **VAROVÁNÍ:** Před manipulací uvnitř počítače si přečtěte bezpečnostní informace dodané s počítačem. Další informace o vzorových postupech v oblasti bezpečnosti naleznete na domovské stránce Soulad s předpisy na adrese www.dell.com/regulatory_compliance.
-  **VAROVÁNÍ:** Než otevřete kryt počítače nebo jeho panely, odpojte počítač od všech zdrojů napájení. Poté co dokončíte práci uvnitř počítače, namontujte všechny kryty, panely a šrouby a teprve poté připojte počítač k elektrické zásuvce.
-  **VÝSTRAHA:** Chcete-li předejít poškození počítače, ujistěte se, že je pracovní plocha rovná, suchá a čistá.
-  **VÝSTRAHA:** Chcete-li předejít poškození komponent a karet, držte je pouze za hrany a nedotýkejte se kolíků a kontaktů.
-  **VÝSTRAHA:** Odstraňování problémů a opravy byste měli provádět pouze po autorizaci nebo výzvě tým technické pomoci Dell. Na škody způsobené neoprávněným servisním zásahem se nevztahuje záruka. Více informací najdete v bezpečnostních pokynech dodávaných s produktem nebo na adrese www.dell.com/regulatory_compliance.
-  **VÝSTRAHA:** Dříve, než se dotknete některé části uvnitř počítače, odvedte elektrostatický náboj z vašeho těla tím, že se dotknete kovového předmětu, například některé kovové části na zadní straně počítače. Během manipulace se opakovaně dotýkejte nenatřeného kovového povrchu, abyste odvedli potenciální elektrostatický náboj, který může poškodit vnitřní komponenty.
-  **VÝSTRAHA:** Při odpojování kabelu tahejte za konektor nebo vytahovací poutko, nikoli za samotný kabel. Některé kabely mohou být opatřeny konektory se západkami nebo přítlačnými šrouby, které je třeba před odpojením kabelu uvolnit. Při odpojování kabelů je držte rovně, aby nedošlo k ohnutí kolíků. Při připojování kabelů se ujistěte, že jsou porty a konektory správně otočeny a vyrovnány.
-  **VÝSTRAHA:** Stiskem vysuňte všechny karty vložené ve čteče paměťových karet.
-  **VÝSTRAHA:** Při manipulaci s lithium-iontovými bateriemi v notebookech postupujte opatrně. Vyboulené baterie by se neměly používat. Je třeba je vyměnit a vhodným způsobem zlikvidovat.
-  **POZNÁMKA:** Barva počítače a některých součástí se může lišit od barev uvedených v tomto dokumentu.

Před manipulací uvnitř počítače

O této úloze

-  **POZNÁMKA:** Obrázky v tomto dokumentu se mohou lišit od vašeho počítače v závislosti na sestavě, kterou jste si objednali.

Kroky

1. Uložte a zavřete všechny otevřené soubory a ukončete všechny spuštěné aplikace.
2. Vypněte počítač. Klikněte na tlačítko: **Start** >  **Napájení** > **Vypnout**.
 **POZNÁMKA:** Používáte-li jiný operační systém, vyhledejte pokyny ohledně jeho vypnutí v příslušné dokumentaci.
3. Odpojte počítač a všechna připojená zařízení od elektrických zásuvek.

4. Odpojte od počítače všechna připojená síťová a periferní zařízení, jako například klávesnici, myš a monitor.



VÝSTRAHA: Při odpojování síťového kabelu nejprve odpojte kabel od počítače a potom jej odpojte od síťového zařízení.

5. Vyjměte z počítače všechny paměťové karty nebo optické disky (pokud je potřeba).

Bezpečnostní opatření

Kapitola o bezpečnostních opatřeních popisuje hlavní kroky, které je třeba podniknout před zahájením jakékoli demontáže.

Před veškerými montážemi a opravami, jež zahrnují demontáž a opětovnou montáž, si prostudujte následující bezpečnostní opatření:

- Systém a všechna k němu připojená periferní zařízení vypněte.
- Systém a všechna k němu připojená periferní zařízení odpojte od napájení střídavým proudem.
- Od systému odpojte všechny síťové, telefonní a komunikační kabely.
- Při práci uvnitř jakéhokoli notebooku používejte antistatickou servisní soupravu, která chrání před elektrostatickým výbojem (ESD).
- Každou součást po demontáži umístěte na antistatickou podložku.
- Noste obuv s nevodivou gumovou podrážkou. Snížíte tím riziko úrazu elektrickým proudem.

Pohotovostní napájení

Produkty Dell s pohotovostním napájením je nutné před otevřením jejich krytu odpojit od napájecího zdroje. Systémy s pohotovostním napájením jsou pod napětím i tehdy, když jsou vypnuté. Toto vnitřní napájení umožňuje systém na dálku zapnout (funkce Wake on LAN) nebo přepnout do režimu spánku a nabízí další pokročilé funkce pro řízení spotřeby.

Po odpojení kabelu by mělo k odstranění zbytkové energie na základní desce stačit na 20 sekund stisknout a podržet tlačítko napájení. Vyjměte baterii z notebooků.

Vodivé propojení

Vodivé propojení je způsob připojení dvou či více uzemňovacích vodičů ke stejnému elektrickému potenciálu. K jeho vytvoření použijte antistatickou servisní soupravu. Propojovací vodič je třeba připojit k holému kovu, nikoli k lakovanému nebo nekovovému povrchu. Poutko na zápěstí si musíte řádně upevnit a musí být v kontaktu s vaší pokožkou. Před vytvořením vodivého propojení si sundejte veškeré šperky (např. hodinky, náramky či prsteny).

Elektrostatický výboj – ochrana ESD

Statická elektřina představuje významné riziko při manipulaci s elektronickými součástmi, zejména pak s citlivými díly, jako jsou rozšiřovací karty, procesory, paměťové moduly DIMM nebo systémové desky. Pouhé velmi malé výboje statické elektřiny dokážou obvody poškodit způsobem, který na první pohled není patrný, ale může způsobovat občasně problémy či zkrácení životnosti produktu. Neustále rostoucí požadavky na nižší spotřebu a vyšší hustotu způsobují, že se ze statické elektřiny stává stále větší problém.

Vzhledem ke zvýšené hustotě polovodičů jsou poslední produkty společnosti Dell náchylnější na poškození statickou elektřinou. Z toho důvodu již některé dříve schválené postupy manipulace s díly nadále nelze uplatňovat.

Poškození statickou elektřinou může způsobovat dva typy poruch – katastrofické a občasně.

- **Katastrofické** – Katastrofické poruchy představují přibližně 20 % poruch způsobených statickou elektřinou. Takové poruchy způsobují okamžitě a úplně vyřazení zařízení z provozu. Příkladem katastrofické poruchy je zásah paměťového modulu DIMM statickou elektřinou, jehož důsledkem je příznak „No POST / No Video“ (Žádný test POST / Žádné video) doprovázený zvukovým signálem, jenž značí chybějící nebo nefunkční paměť.
- **Občasně** – Občasně poruchy představují přibližně 80 % poruch způsobených statickou elektřinou. Ve většině případů tyto poruchy nejsou okamžitě rozeznatelné. Paměťový modul DIMM je zasažen statickou elektřinou, ale trasování je pouze oslabeno a navenek nevykazuje známky poškození. Oslabená trasa se může tavit celé týdny či měsíce a během toho může docházet ke zhoršování integrity paměti, občasným chybám atd.

Ještě obtížněji rozpoznatelným a odstranitelným druhem poškození jsou takzvané latentní poruchy.

Poškození statickou elektřinou můžete předejít následujícím způsobem:

- Nasaďte si antistatické poutko na zápěstí, které je řádně uzemněno pomocí vodiče. Použití antistatických poutek na zápěstí bez uzemnění pomocí vodiče nadále není povoleno, protože neumožňuje odpovídající ochranu. Dotykem šasi před manipulací s díly nezajistíte odpovídající ochranu součástí, jež jsou vůči statické elektřině obzvláště citlivé.

- Se všemi součástmi, které jsou citlivé na elektrostatické výboje, manipulujte v oblasti, kde nehrozí kontakt se statickou elektřinou. Pokud je to možné, použijte antistatické podlahové podložky a podložky na pracovní stůl.
- Součást citlivou na elektrostatické výboje vyjměte z antistatického obalu až tehdy, když budete připraveni ji nainstalovat v počítači. Před rozbalením antistatického obalu odstraňte ze svého těla statickou elektřinu.
- Součást citlivou na elektrostatické výboje před přepravou umístěte do antistatické nádoby nebo obalu.

Antistatická servisní souprava

Nemonitorovaná servisní souprava je nejčastěji používanou servisní soupravou. Každá servisní souprava sestává ze tří hlavních součástí: antistatické podložky, poutka na zápěstí a propojovacího vodiče.

Součásti antistatické servisní soupravy

Součásti antistatické servisní soupravy jsou následující:

- **Antistatická podložka** – Antistatická podložka je elektricky nevodivá a při servisních zákrocích slouží k odkládání dílů. Před použitím antistatické podložky je třeba si řádně nasadit poutko na zápěstí a propojovacím vodičem je připojit k této rohožce nebo jakémukoli holému plechovému dílu systému, na kterém pracujete. Jakmile budete takto řádně připraveni, náhradní díly lze vyjmout z antistatického obalu a umístit přímo na podložku. Dílům citlivým na statickou elektřinu nic nehrozí, pokud je máte v ruce, na antistatické rohožce, v systému nebo v obalu.
- **Poutko na zápěstí a propojovací vodič** – Poutko na zápěstí lze propojovacím vodičem připojit přímo k holému plechovému dílu hardwaru (pokud antistatická podložka není potřeba) nebo k antistatické podložce, jež chrání hardware, který jste na ni umístili. Fyzickému propojení poutka na zápěstí, propojovacího vodiče, vaší pokožky, antistatické podložky a hardwaru se říká vodivé propojení. Používejte pouze servisní soupravy s poutkem na zápěstí, podložkou a propojovacím vodičem. Nikdy nepoužívejte poutko na zápěstí bez vodiče. Mějte vždy na paměti, že vnitřní vodiče poutka na zápěstí jsou náchylné na běžné opotřebení a musí být pravidelně kontrolovány příslušnou zkoušečkou, aby nedošlo k nechtěnému poškození hardwaru statickou elektřinou. Poutko na zápěstí a propojovací vodič doporučujeme přezkušovat jednou týdně.
- **Zkoušečka antistatického poutka na zápěstí** – Vodiče uvnitř antistatického poutka se postupem času opotřebovávají. Pokud používáte nemonitorovanou servisní souprava, poutko na zápěstí doporučujeme přezkušovat před každým servisním zákrokem a nejméně jednou týdně. Nejlépe se k tomu hodí zkoušečka poutek na zápěstí. Pokud vlastní zkoušečku poutek na zápěstí nemáte, zeptejte se, jestli ji nemají ve vaší oblastní pobočce. Chcete-li poutko na zápěstí přezkoušet, připojte je propojovacím vodičem ke zkoušečce a stiskněte příslušné tlačítko. Pokud zkouška dopadne úspěšně, rozsvítí se zelený indikátor LED, pokud nikoli, rozsvítí se červený indikátor LED a ozve se zvuková výstraha.
- **Izolační prvky** – Zařízení citlivá na statickou elektřinu (např. plastové kryty chladičů) je nezbytně nutné udržovat v dostatečné vzdálenosti od vnitřních dílů, které slouží jako izolátory a často jsou velmi nabitě.
- **Pracovní prostředí** – Před použitím antistatické servisní soupravy posuďte situaci na pracovišti u zákazníka. Například při servisu serverů se souprava používá jiným způsobem než při servisu stolních a přenosných počítačů. Servery jsou obvykle umístěny v racku v datovém centru, zatímco stolní a přenosné počítače se obvykle nacházejí na stolech v kancelářích či kancelářských kójičkách. K práci vždy zvolte velkou, otevřenou a rovnou plochu, na které se nic nenachází a kam se antistatická souprava společně s opravovaným systémem snadno vejde. Na pracovišti by také neměly být žádné izolační prvky, které by mohly způsobit zásah statickou elektřinou. Při manipulaci s jakýmkoli hardwarovými součástmi je nutné veškeré izolátory v pracovní oblasti (jako je polystyren či jiné plasty) vždy umístit do minimální vzdálenosti 30 centimetrů (12 palců) od citlivých dílů.
- **Antistatický obal** – Veškerá zařízení citlivá na statickou elektřinu musí být přepravována a předávána v antistatickém obalu. Doporučuje se použití kovových staticky stíněných obalů. Poškozenou součást je třeba vrátit ve stejném antistatickém obalu, v jakém jste obdrželi náhradní díl. Antistatický obal je nutné přehnout a zalepit lepicí páskou. Také je nutné použít pěnový obalový materiál, který byl součástí balení náhradního dílu. Zařízení citlivá na statickou elektřinu vyjměte z obalu pouze na pracovním povrchu, který chrání před statickou elektřinou. Tato zařízení nikdy neumísťte na antistatický obal, protože antistatické stínění funguje pouze uvnitř tohoto obalu. Součásti vždy držte v ruce nebo umístěte na antistatickou podložku, do systému nebo do antistatického obalu.
- **Přeprava citlivých součástí** – Přepravované součásti (např. náhradní díly nebo díly vracené společnosti Dell), které jsou citlivé na statickou elektřinu, je bezpodmínečně nutné chránit v antistatických obalech.

Shrnutí ochrany před statickou elektřinou

Doporučuje se, aby všichni technici při servisních zákrocích na produktech Dell vždy používali běžné antistatické poutko na zápěstí s propojovacím uzemňovacím vodičem a antistatickou podložkou. Dále je nezbytně nutné, aby technici při servisu chránili citlivé součásti od všech izolátorů a aby k přepravě těchto součástí používali antistatické obaly.

Po manipulaci uvnitř počítače

O této úloze

 **VÝSTRAHA:** Pokud šrouby uvnitř počítače zůstanou uvolněné nebo volně ležet, můžete počítač vážně poškodit.

Kroky

1. Našroubujte všechny šrouby a ujistěte se, že žádné nezůstaly volně uvnitř počítače.
2. Připojte všechna externí zařízení, periferní zařízení a kabely, které jste odpojili před prací uvnitř počítače.
3. Vraťte zpět všechny karty, disky a ostatní části, které jste odebrali před prací v počítači.
4. Připojte počítač a všechna připojená zařízení do elektrických zásuvek.
5. Zapněte počítač.

Demontáž a instalace součástí

POZNÁMKA: Obrázky v tomto dokumentu se mohou lišit od vašeho počítače v závislosti na sestavě, kterou jste si objednali.

Doporučené nástroje

Postupy uvedené v tomto dokumentu mohou vyžadovat použití následujících nástrojů:

- Křížový šroubovák č. 0
- Křížový šroubovák č. 1
- Plastová jehla







Seznam šroubů

POZNÁMKA: Při demontáži šroubů z určité komponenty se doporučuje poznačit si typ a množství šroubů a uložit je do krabičky na šrouby. Pak bude možné při zpětné montáži komponenty použít správný počet a typ šroubů.

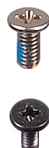







POZNÁMKA: Některé počítače mají magnetické povrchy. Ujistěte se, že při výměně komponenty nezůstávají šrouby přichycené k podobnému povrchu.

POZNÁMKA: Barva šroubu se může lišit v závislosti na objednané konfiguraci.

Tabulka 1. Seznam šroubů

Komponenta	Typ šroubu	Množství	Obrázek šroubu
Spodní kryt	M2x5 Jisticí šroubek	6 2	
3člávková baterie 4člávková baterie	M2x3 M2x3	3 4	
Disk SSD M.2 2230	M2x2	1	
Disk SSD M.2 2280	M2x2	1	
Bezdrátová karta	M2x3	1	
Deska I/O	M2x3	2	
Sestava pevného disku Držák pevného disku	M2x3 M3x3	4 4	

Tabulka 1. Seznam šroubů (pokračování)

Komponenta	Typ šroubu	Množství	Obrázek šroubu
			
Chladič	M2x3	4	
Ventilátor	M2x5	2	
Tlačítko napájení s volitelnou čtečkou otisků prstů	M2x2	1	
Sestava displeje	M2,5x5	4	
Základní deska	M2x3 M2x2	3 1	 
Dotyková podložka Držák dotykové podložky	M2x2 s velkou hlavou M2x2 s velkou hlavou	2 3	 

Hlavní komponenty počítače Vostro 15 3515

Následující obrázek znázorňuje hlavní komponenty počítače Vostro 15 3515.

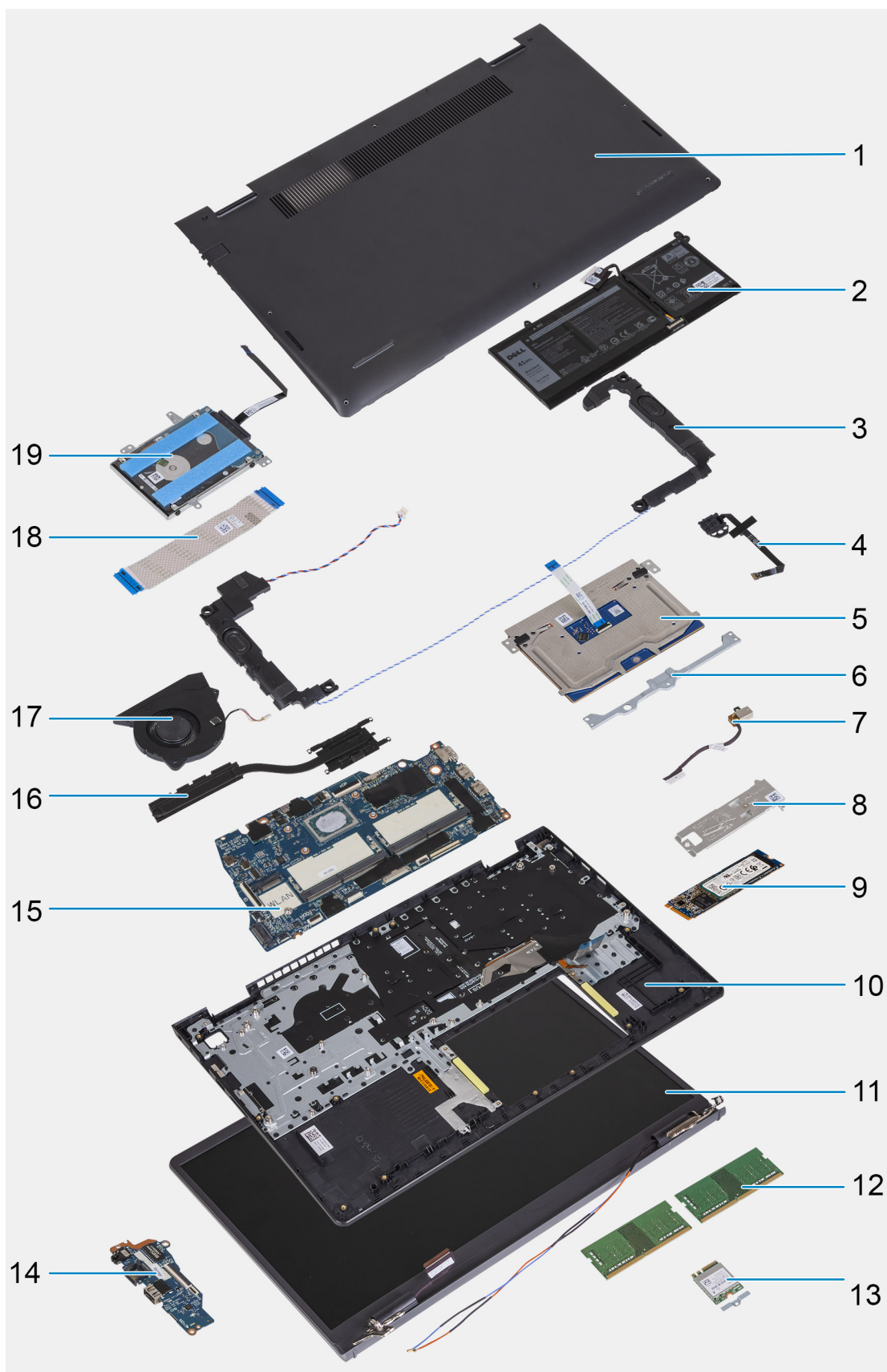

1. Spodní kryt
2. Baterie
3. Reproduktory
4. Tlačítko napájení s volitelnou čtečkou otisků prstů

5. Dotyková podložka
6. Držák dotykové podložky
7. Port napájecího adaptéru
8. Tepelná podložka disku SSD
9. Disk SSD M.2 2280
10. Sestava opěrky pro dlaň a klávesnice
11. Sestava displeje
12. Paměťové moduly
13. Bezdrátová karta
14. Deska I/O
15. Základní deska
16. Chladič
17. Ventilátor
18. Kabel FFC desky I/O
19. Pevný disk

i **POZNÁMKA:** Společnost Dell poskytuje seznam komponent a jejich čísel dílů k originální zakoupené konfiguraci systému. Tyto díly jsou dostupné na základě záručních krytí zakoupených zákazníkem. Možnosti nákupu vám sdělí váš obchodní zástupce společnosti Dell.

Karta SD (Secure Digital)

Vyjmutí karty SD (Secure Digital)

Požadavky

1. Postupujte podle pokynů v části [Před manipulací uvnitř počítače](#).

O této úloze

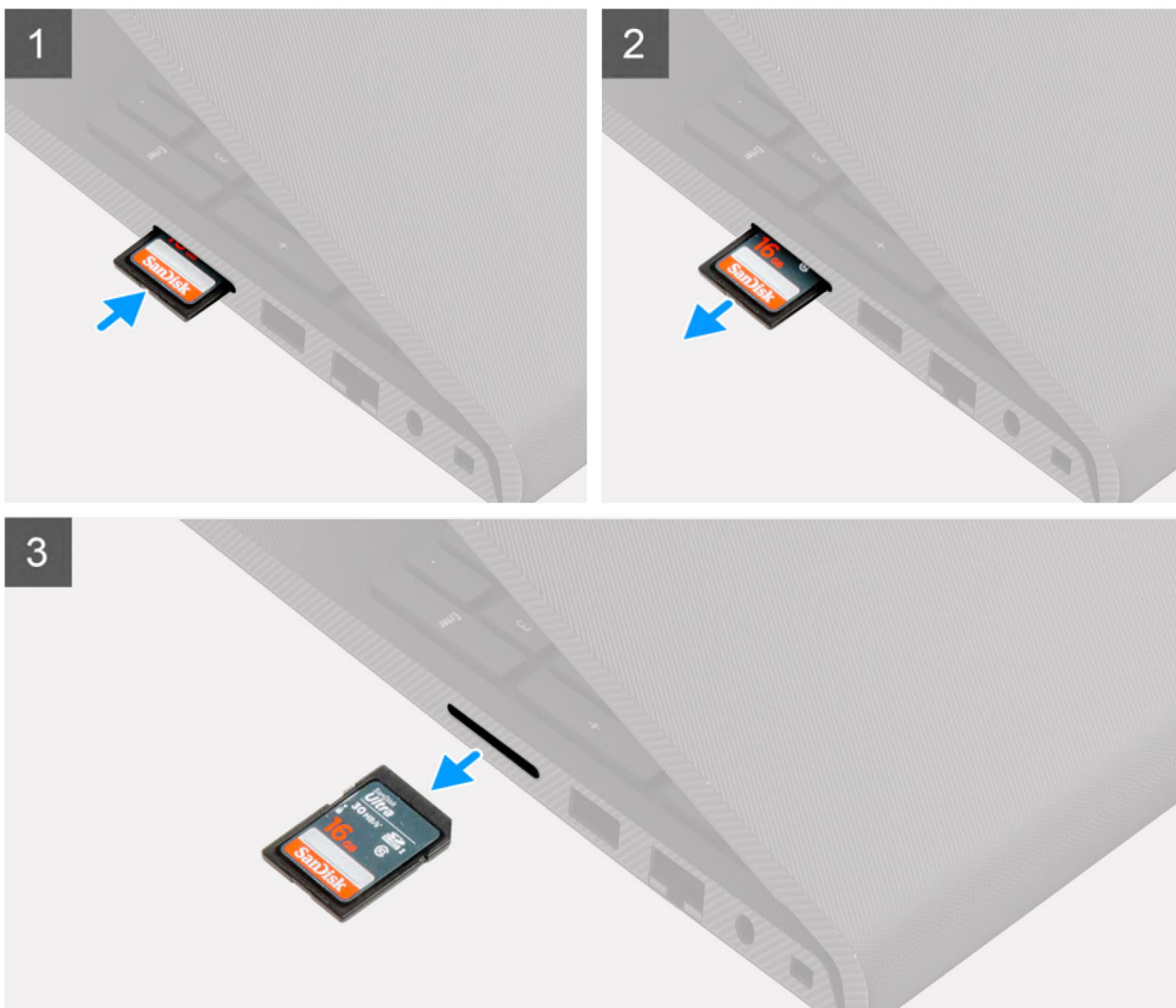

Kroky

1. Zatlačením uvolněte kartu SD ze slotu.
2. Vysuňte kartu SD z počítače.

Montáž karty SD (Secure Digital)

Požadavky

Jestliže nahrazujete určitou součástku, vyjměte před montáží stávající součástku.

O této úloze

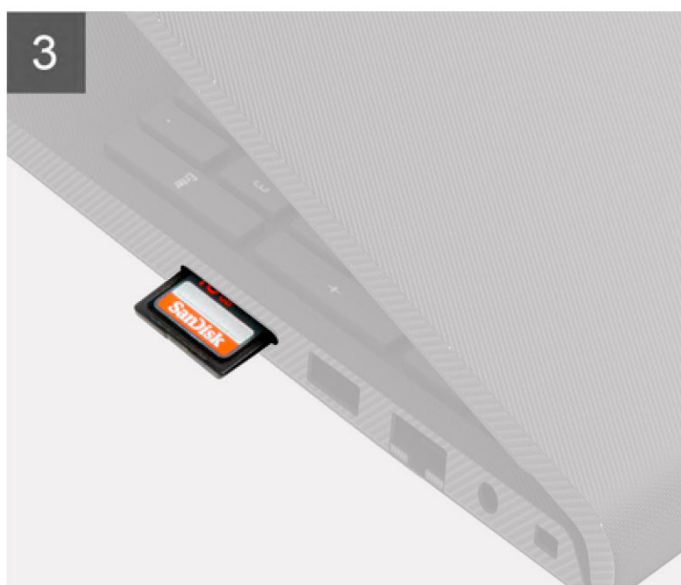
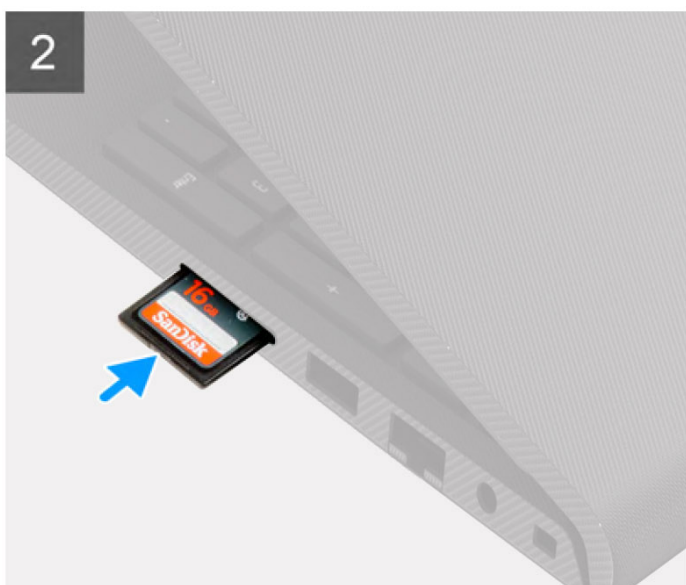

Kroky

Zasuňte kartu SD (Secure Digital) do slotu, dokud nezacvakne na místo.

Další kroky

1. Postupujte podle pokynů v části Po manipulaci uvnitř počítače.

Spodní kryt

Sejmutí spodního krytu

Požadavky

1. Postupujte podle pokynů v části Před manipulací uvnitř počítače.
2. Vyměňte kartu SD.

O této úloze

i **POZNÁMKA:** Před sejmutím spodního krytu ověřte, zda v počítači ve slotu na SD karty není vložena žádná karta.

Následující obrázky znázorňují umístění spodního krytu a ukazují postup demontáže.



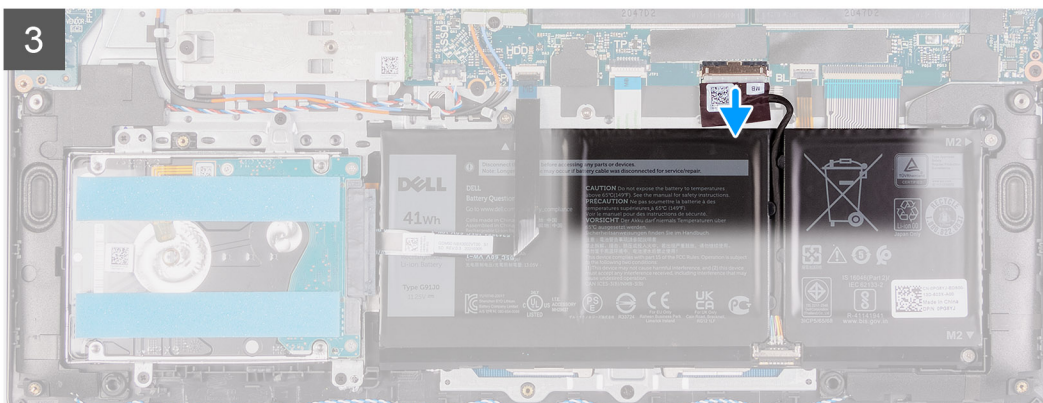
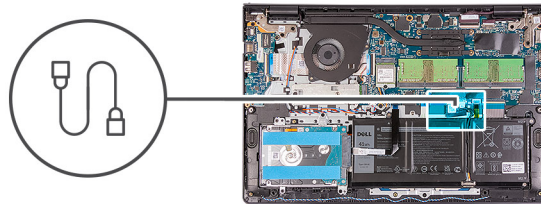
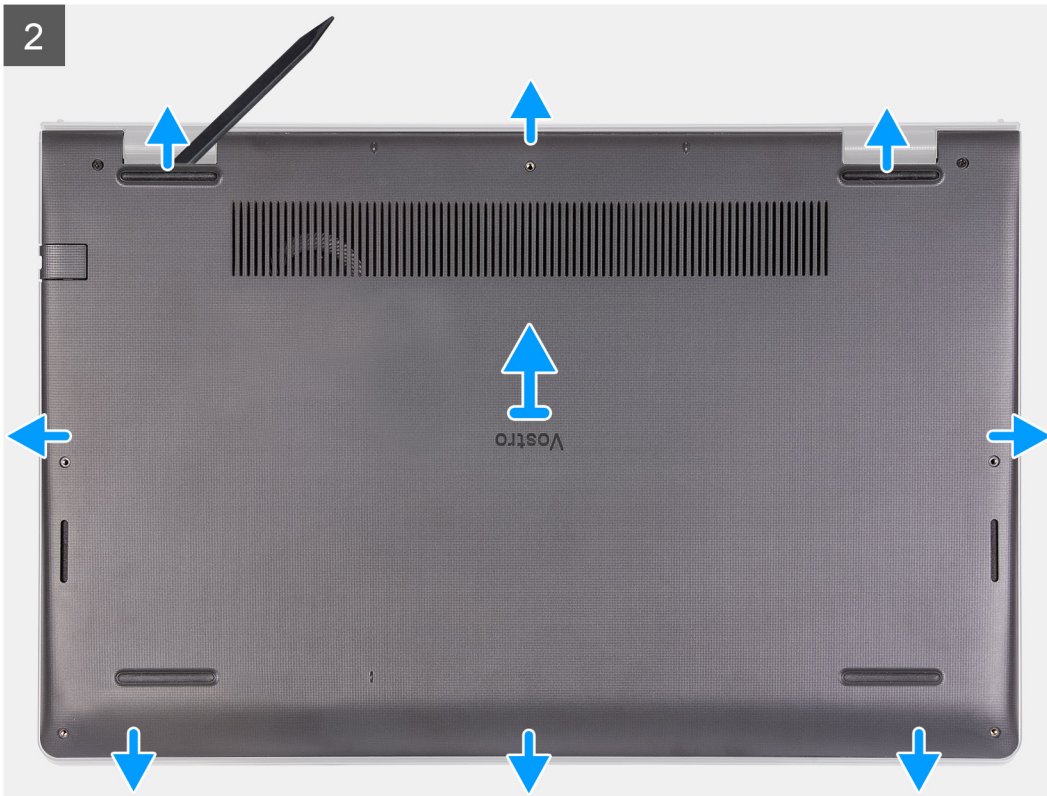



Kroky

1. Vyšroubujte šest šroubů (M2x5), jimiž je připevněn spodní kryt k sestavě opěrky pro dlaň a klávesnice.
2. Povolte dva jisticí šroubky.
3. Pomocí plastové jehly uvolněte spodní kryt od zanořených míst u zářezů ve tvaru písmene U na horním okraji spodního krytu poblíž pantů.
4. Zvedněte a vysuňte spodní kryt ze sestavy opěrky pro dlaň a klávesnice.
5. Odpojte kabel baterie od základní desky.
6. Stisknutím a podržením tlačítka napájení po dobu 5 sekund uzemníte počítač a odstraníte statickou elektřinu.

Nasazení spodního krytu

Požadavky

Jestliže nahrazujete určitou součástku, vyjměte před montáží stávající součástku.

O této úloze

Následující obrázek znázorňuje umístění spodního krytu a ukazuje postup montáže.

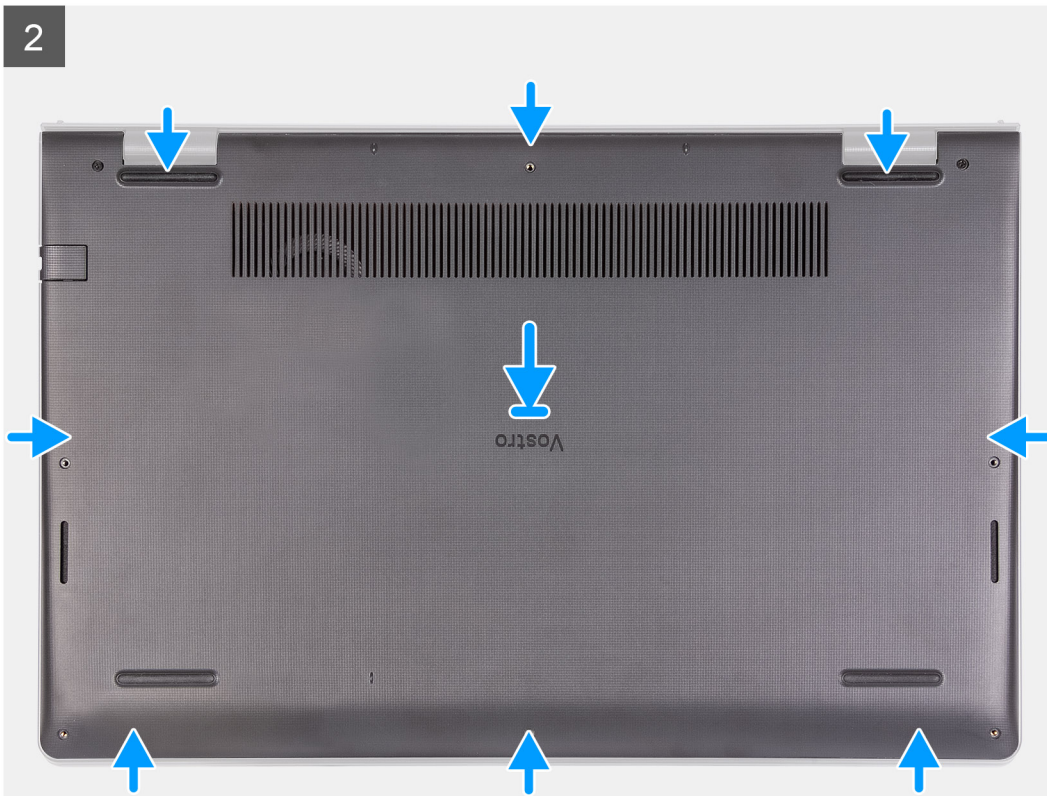
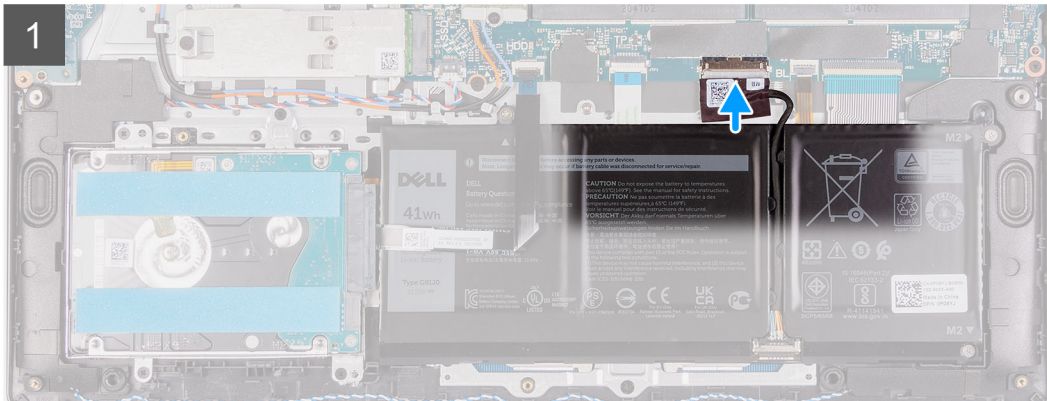
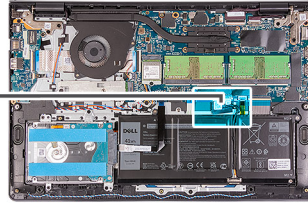
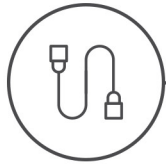



Kroky

1. Připojte kabel baterie ke konektoru na základní desce.
2. Položte a zacvakněte spodní kryt do sestavy opěrky pro dlaň a klávesnice.
3. Utáhněte dva jisticí šroubky na krytu základny.
4. Vložte šest šroubů (M2x5), jimiž je připevněn spodní kryt k sestavě opěrky pro dlaň a klávesnice.

Další kroky

1. Vložte [kartu SD](#).
2. Postupujte podle pokynů v části [Po manipulaci uvnitř počítače](#).

Baterie

Bezpečnostní opatření týkající se lithium-iontové baterie

⚠ VÝSTRAHA:

- Při manipulaci s lithium-iontovými bateriemi postupujte opatrně.
- Před vyjmutím baterii zcela vybité. Odpojte od systému napájecí adaptér a nechte počítač běžet pouze na baterii – baterie je plně vybitá, když se počítač po stisknutí vypínače již nezapne.
- Nerozbíjejte, neupouštějte, nedeformujte ani neprobíjejte baterii cizími objekty.
- Nevystavujte baterii vysokým teplotám a nerozebírejte bateriové sady a články.
- Nevyvíjejte tlak na povrch baterie.
- Neohýbejte baterii.
- Nepoužívejte k vypáčení nebo vytažení baterie žádné nástroje.
- Během servisu tohoto produktu nesmí dojít ke ztrátě ani nesprávnému umístění žádného šroubu, aby nedošlo k neúmyslnému proražení nebo poškození baterie nebo jiných součástí systému.
- Pokud se baterie zasekne v počítači následkem vyboulení, nepokoušejte se ji uvolnit – propíchnutí, ohnutí nebo rozbití lithium-iontové baterie může být nebezpečné. V takovém případě kontaktujte technickou podporu společnosti Dell a vyžádejte si pomoc. Viz www.dell.com/contactdell.

- Vždy objednávejte originální baterie na stránkách www.dell.com nebo od autorizovaných partnerů a prodejců Dell.
- Vyboulené baterie by se neměly používat. Je třeba je vyměnit a vhodným způsobem zlikvidovat. Pokyny k manipulaci a výměně vyboulených lithium-iontových baterií naleznete v části **Manipulace s vyboulenými lithium-iontovými bateriemi**.

Vyjmutí baterie

Požadavky

1. Postupujte podle pokynů v části **Před manipulací uvnitř počítače**.
2. Vyměňte **kartu SD**.
3. Sejměte **spodní kryt**.

O této úloze

Následující obrázky znázorňují umístění baterie a postup demontáže.

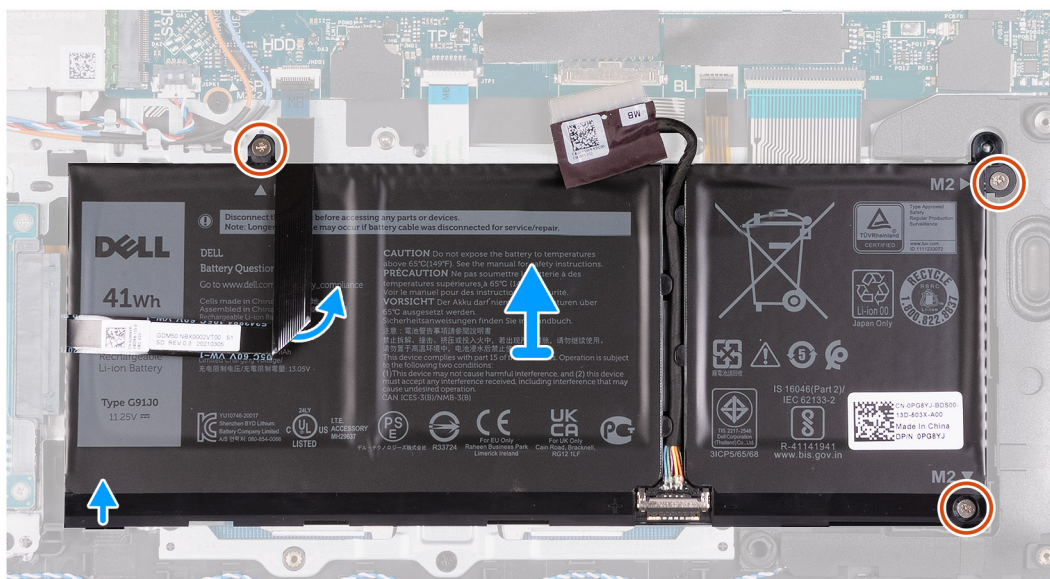
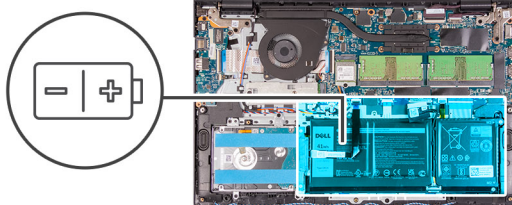

Kroky

1. Odpojte kabel baterie od základní desky (v odpovídajícím případě).
2. Vyšroubujte tři šrouby (M2x3), které upevňují baterii k sestavě opěrky pro dlaň a klávesnice.
3. Odlepte plochý kabel pevného disku od baterie.
4. Vyměňte baterii ze sestavy opěrky pro dlaň a klávesnice.

⚠ VÝSTRAHA: Opatrně vyjměte baterii, aby nedošlo k namáhání plochého kabelu pevného disku.

Vložení baterie

Požadavky

Jestliže nahrazujete určitou součástku, vyjměte před montáží stávající součástku.

O této úloze

Následující obrázky znázorňují umístění baterie a postup montáže.



3x
M2x3

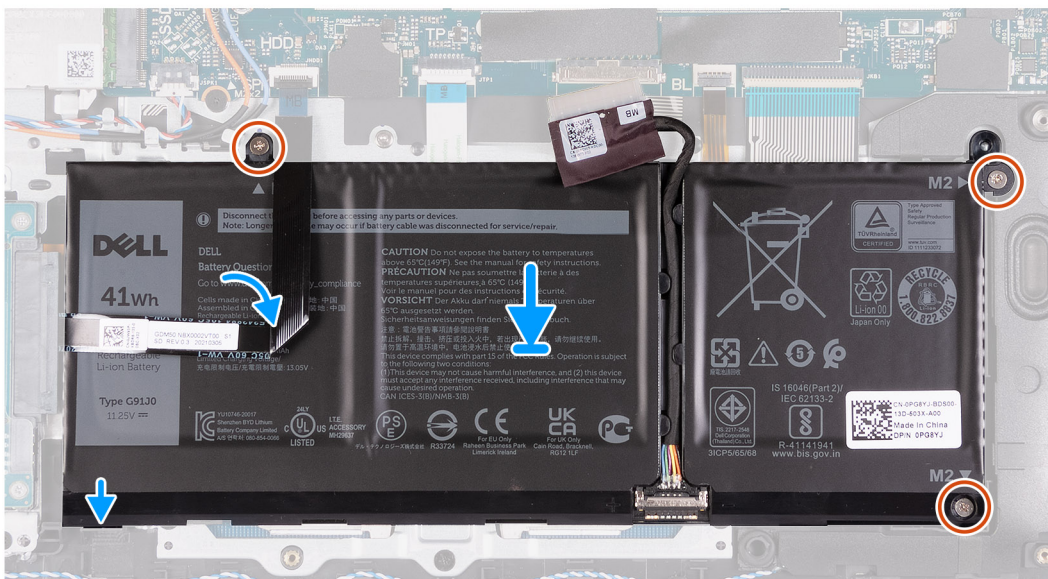
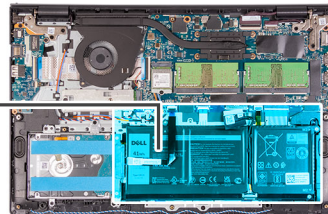
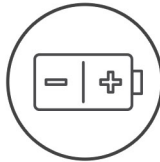

Kroky

1. Položte baterii na sestavu opěrky pro dlaň a klávesnice.
2. Zarovnejte otvory pro šrouby na baterii s otvory pro šrouby na sestavě opěrky pro dlaň a klávesnice.
3. Zašroubujte tři šrouby (M2x3), které upevňují baterii k sestavě opěrky pro dlaň a klávesnice.
4. Připevněte plochý kabel pevného disku na baterii.
5. Připojte kabel baterie ke konektoru na základní desce.

Další kroky

1. Nasaďte [spodní kryt](#).
2. Vložte [kartu SD](#).
3. Postupujte podle pokynů v části [Po manipulaci uvnitř počítače](#).

Demontáž 4článekové baterie

Požadavky

1. Postupujte podle pokynů v části [Před manipulací uvnitř počítače](#).
2. Vyjměte [kartu SD](#).
3. Sejměte [spodní kryt](#).

O této úloze

Následující obrázky znázorňují umístění baterie a postup montáže.

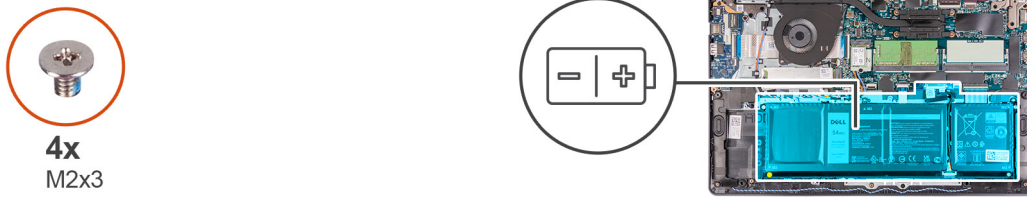

Kroky

1. Odpojte kabel baterie od konektoru na základní desce.
2. Vyšroubujte čtyři šrouby (M2x3), jimiž je baterie připevněna k opěrce pro dlaň.
3. Zvedněte a vyjměte baterii z počítače.

Montáž 4člávkové baterie

Požadavky

Jestliže nahrazujete určitou součástku, vyjměte před montáží stávající součástku.

O této úloze

Následující obrázky znázorňují umístění baterie a postup montáže.



4x
M2x3

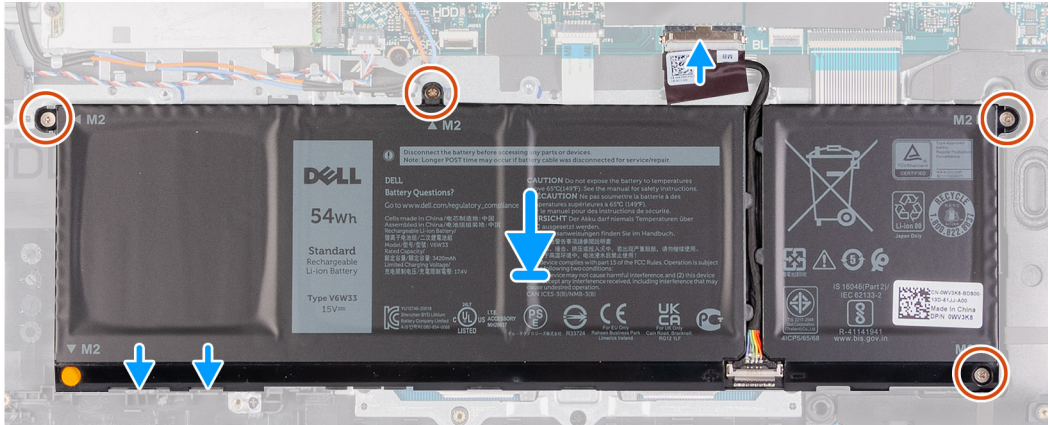
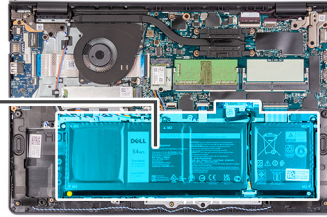
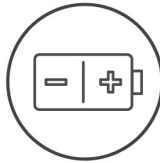

Kroky

1. Položte baterii na sestavu opěrky pro dlaň a klávesnice.
2. Zarovnejte otvory pro šrouby na baterii s otvory pro šrouby na sestavě opěrky pro dlaň a klávesnice.
3. Zašroubujte tři šrouby (M2x3), které upevňují baterii k sestavě opěrky pro dlaň a klávesnice.
4. Připojte kabel baterie ke konektoru na základní desce.

Další kroky

1. Nasadte [spodní kryt](#).
2. Vložte [kartu SD](#).
3. Postupujte podle pokynů v části [Po manipulaci uvnitř počítače](#).

Odpojení kabelu baterie

Požadavky

1. Postupujte podle pokynů v části [Před manipulací uvnitř počítače](#).
2. Vyměňte [kartu SD](#).
3. Sejměte [spodní kryt](#).

O této úloze

Následující obrázky znázorňují umístění kabelu baterie a postup demontáže.

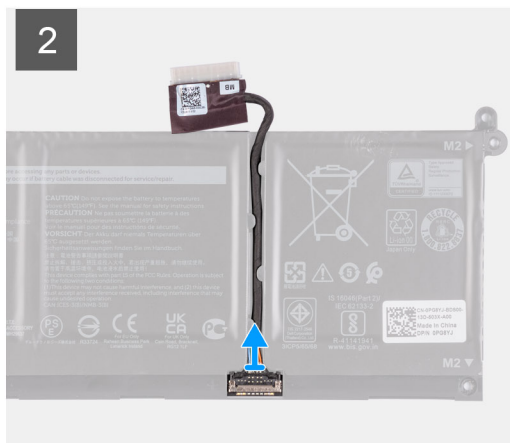
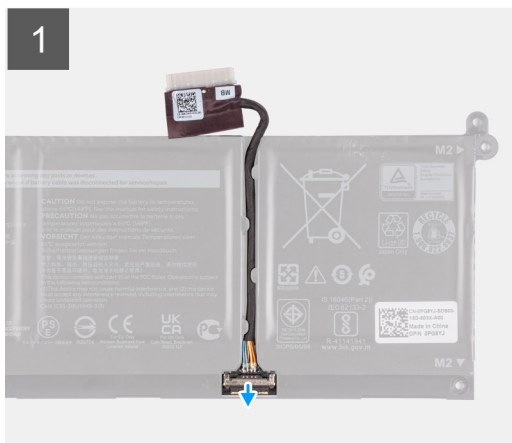

Kroky

1. Zvedněte západku na kabelu baterie.
2. Odpojte kabel baterie od konektoru na baterii.

Připojení kabelu baterie

Požadavky

Jestliže nahrazujete určitou součástku, vyjměte před montáží stávající součástku.

O této úloze

Následující obrázky znázorňují umístění kabelu baterie a postup montáže.

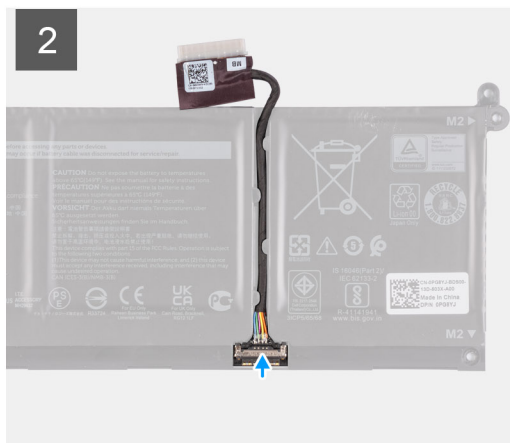

Kroky

1. Připojte kabel baterie ke konektoru na baterii.
2. Zavřete západku na konektoru kabelu baterie pro upevnění k baterii.

Další kroky

1. Nasadte [spodní kryt](#).
2. Vložte [kارتu SD](#).
3. Postupujte podle pokynů v části [Po manipulaci uvnitř počítače](#).

Disk SSD

Demontáž disku SSD M.2 2230

Požadavky

1. Postupujte podle pokynů v části [Před manipulací uvnitř počítače](#).
2. Vyjměte [kارتu SD](#).
3. Sejměte [spodní kryt](#).

O této úloze

POZNÁMKA: Tento postup platí pouze pro počítače dodávané s nainstalovaným diskem SSD M.2 2230.

POZNÁMKA: Typ karty M.2 nainstalované v počítači se liší podle objednané konfigurace. Podporované konfigurace karet ve slotu na kartu M.2:

- Disk SSD M.2 2230 + montážní držák 2230
- Disk SSD M.2 2280

Následující obrázky znázorňují umístění disku SSD M.2 2230 a postup demontáže.



1x
M2x2

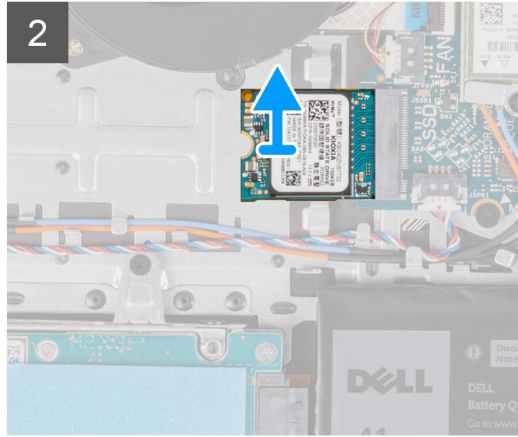
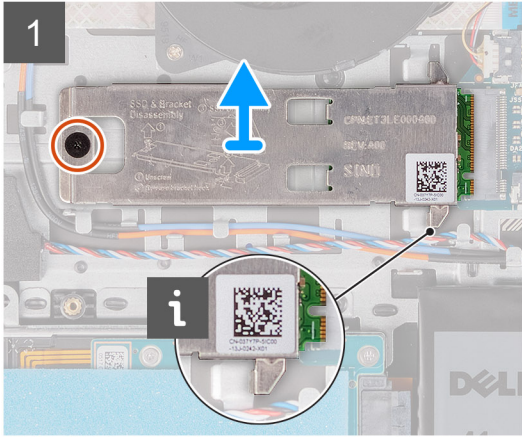
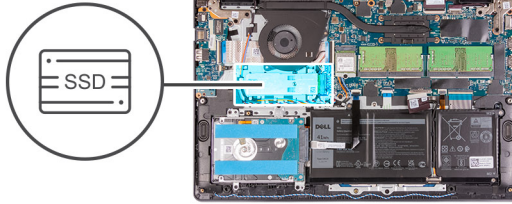

Kroky

1. Zašroubujte šroub (M2x2), kterým je tepelný kryt M.2 2230 připevněn k sestavě opěrky pro dlaň a klávesnice.
2. Vysuňte a vyjměte montážní držák disku M.2 2230 ze základní desky.
3. Vysuňte a vyjměte disk SSD M.2 2230 ze slotu na kartu M.2 na základní desce.

Montáž disku SSD M.2 2230

Požadavky

Jestliže nahrazujete určitou součástku, vyjměte před montáží stávající součástku.

O této úloze

- POZNÁMKA:** Tento postup platí v případě, že instalujete disk SSD M.2 2230.
- POZNÁMKA:** Typ karty M.2 nainstalované v počítači se liší podle objednané konfigurace. Podporované konfigurace karet ve slotu na kartu M.2:
 - Disk SSD M.2 2230 + montážní držák 2230
 - Disk SSD M.2 2280

Následující obrázky znázorňují umístění disku SSD M.2 2230 a postup montáže.



1x
M2x2

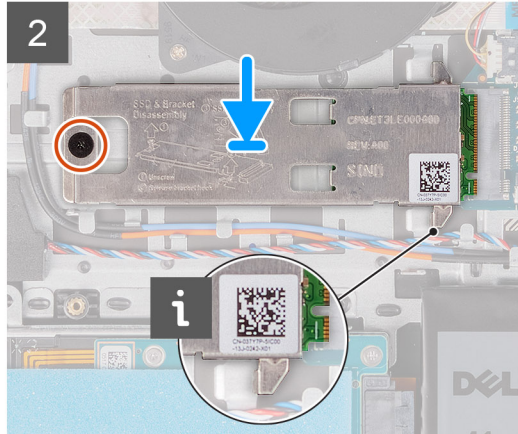
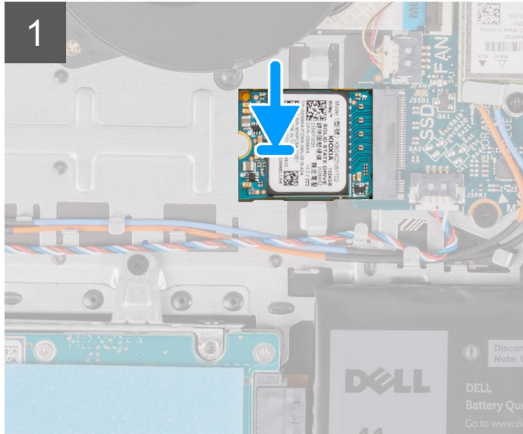
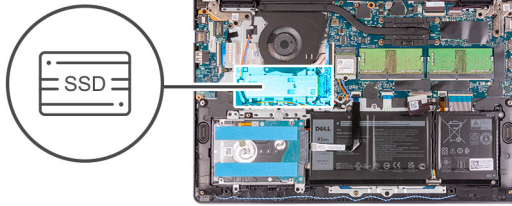

Kroky

1. Zarovnejte zářez na disku SSD M.2 2230 s výčnělkem ve slotu na kartu M.2 na základní desce.
2. Vložte disk SSD M.2 2230 do slotu karty M.2 na základní desce.
3. Položte na disk SSD M.2 2280 tepelný kryt M.2.

i POZNÁMKA: Při montáži disku SSD M.2 do systému zasuňte výčnělky na tepelném krytu pod háčky na opěrce pro dlaň.

4. Zarovnejte otvory pro šrouby na tepelném krytu M.2 s otvory pro šrouby na sestavě opěrky pro dlaň a klávesnice.
5. Zašroubujte šroub (M2x2), kterým je tepelný kryt M.2 připevněn k sestavě opěrky pro dlaň a klávesnice

Další kroky

1. Nasaďte [spodní kryt](#).
2. Vložte [kارتu SD](#).
3. Postupujte podle pokynů v části [Po manipulaci uvnitř počítače](#).

Demontáž disku SSD M.2 2280

Požadavky

1. Postupujte podle pokynů v části [Před manipulací uvnitř počítače](#).
2. Vyjměte [kارتu SD](#).
3. Sejměte [spodní kryt](#).

O této úloze

i POZNÁMKA: Tento postup platí pouze pro počítače dodávané s nainstalovaným diskem SSD M.2 2280.

i POZNÁMKA: Typ karty M.2 nainstalované v počítači se liší podle objednané konfigurace. Podporované konfigurace karet ve slotu na kartu M.2:

- Disk SSD M.2 2230 + montážní držák 2230
- Disk SSD M.2 2280

Následující obrázky znázorňují umístění disku SSD M.2 2280 a postup demontáže.



1x
M2x2

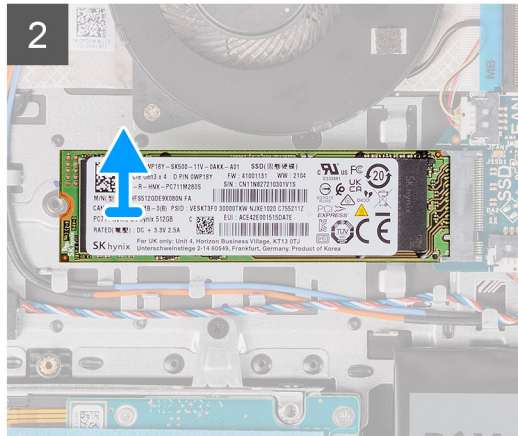
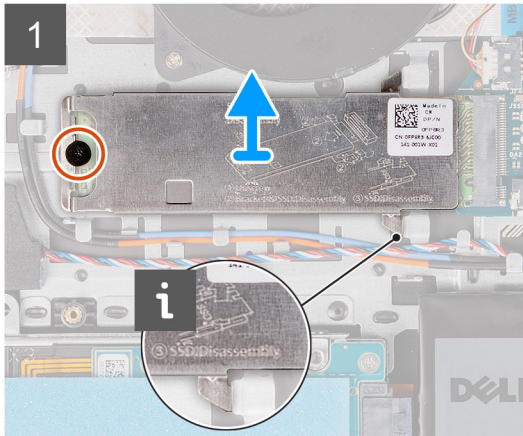

Kroky

1. Vyšroubujte šroub (M2x2), kterým je tepelný kryt M.2 připevněn k sestavě opěrky pro dlaň a klávesnice.
2. Zvedněte tepelný kryt M.2 ze sestavy opěrky pro dlaň a klávesnice.
3. Vysuňte a vyjměte disk SSD M.2 2280 ze slotu na kartě M.2 na základní desce.

Montáž disku SSD M.2 2280

Požadavky

Jestliže nahrazujete určitou součástku, vyjměte před montáží stávající součástku.

O této úloze

i **POZNÁMKA:** Tento postup platí v případě, že instalujete disk SSD M.2 2280.

i **POZNÁMKA:** Typ karty M.2 nainstalované v počítači se liší podle objednané konfigurace. Podporované konfigurace karet ve slotu na kartě M.2:

- Disk SSD M.2 2230 + montážní držák 2230
- Disk SSD M.2 2280

Následující obrázky znázorňují umístění disku SSD M.2 2280 a postup montáže.



1x
M2x2

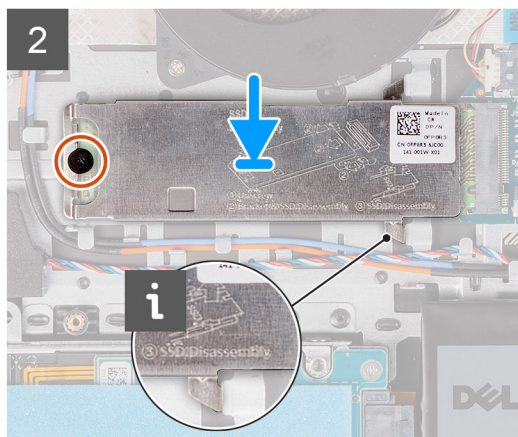
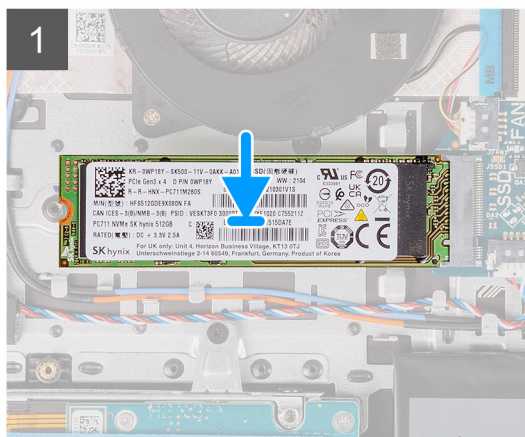

Kroky

1. Zarovnejte zářez na disku SSD M.2 2280 s výčnělkem ve slotu na kartu M.2 na základní desce.
2. Vložte disk SSD M.2 2280 do slotu karty M.2 na základní desce.
3. Položte na disk SSD M.2 2280 tepelný kryt M.2.

i POZNÁMKA: Při montáži disku SSD M.2 do systému zasuňte výčnělky na tepelném krytu pod háčky na sestavě opěrky pro dlaň a klávesnice.

4. Zarovnejte otvory pro šrouby na tepelném krytu M.2 s otvory pro šrouby na sestavě opěrky pro dlaň a klávesnice.
5. Zašroubujte šroub (M2x2), kterým je tepelný kryt M.2 připevněn k sestavě opěrky pro dlaň a klávesnice.

Další kroky

1. Nasaďte [spodní kryt](#).
2. Vložte [kartu SD](#).
3. Postupujte podle pokynů v části [Po manipulaci uvnitř počítače](#).

Bezdrátová karta

Demontáž bezdrátové karty

Požadavky

1. Postupujte podle pokynů v části [Před manipulací uvnitř počítače](#).
2. Vyměňte [kartu SD](#).
3. Sejměte [spodní kryt](#).

O této úloze

Následující obrázky znázorňují umístění bezdrátové karty a postup demontáže.



1x
M2x3

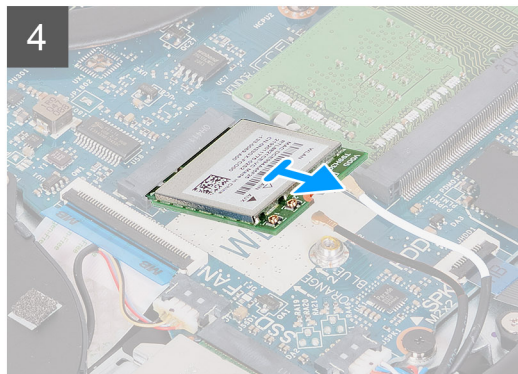
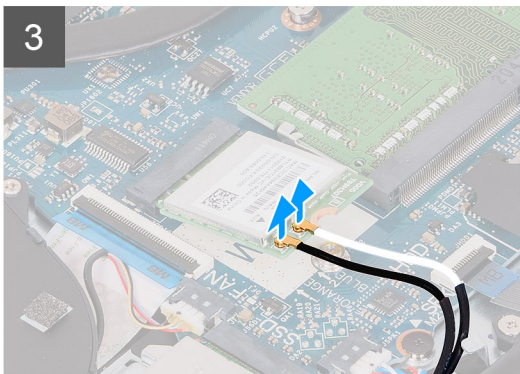
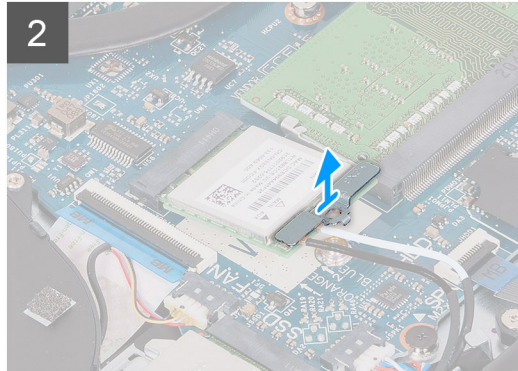
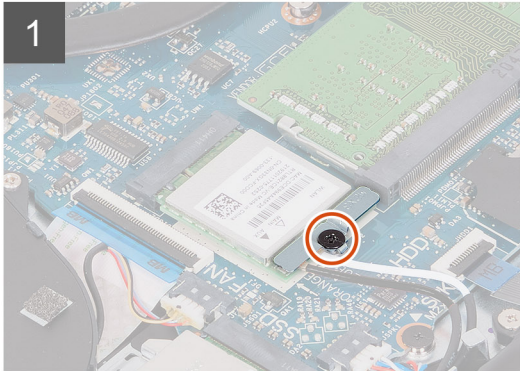
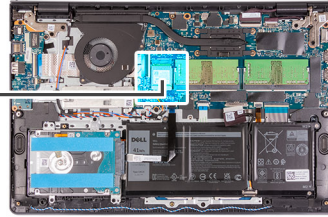

Kroky

1. Vyšroubujte šroub (M2x3), který připevňuje držák bezdrátové karty k základní desce.
2. Zvedněte držák bezdrátové karty z bezdrátové karty.
3. Odpojte anténní kabely od bezdrátové karty.
4. Vysuňte bezdrátovou kartu ze slotu pro kartu WLAN na základní desce.

Montáž bezdrátové karty

Požadavky

Jestliže nahrazujete určitou součástku, vyjměte před montáží stávající součástku.

O této úloze

Následující obrázky znázorňují umístění bezdrátové karty a postup montáže.



1x
M2x3

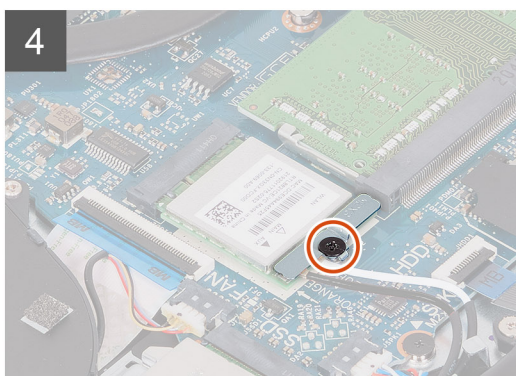
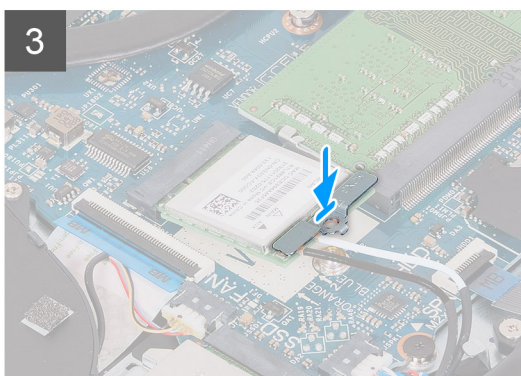
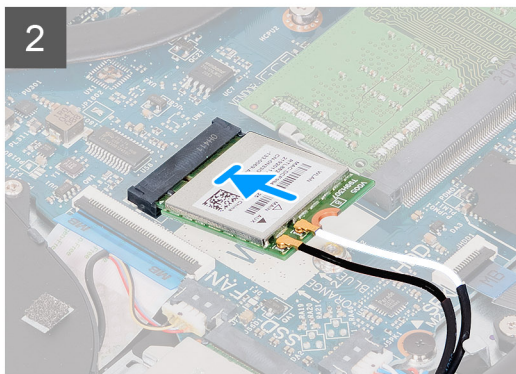
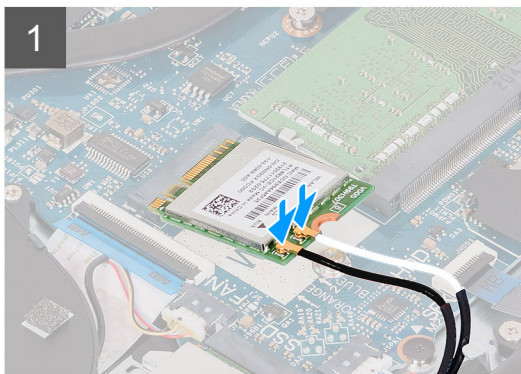
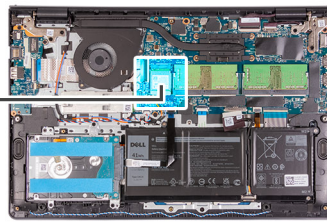

Kroky

1. Připojte anténní kabely k bezdrátové kartě.
Následující tabulka uvádí barevné schéma anténních kabelů pro bezdrátové karty podporované tímto počítačem.

Tabulka 2. Barevné schéma anténních kabelů

Konektory na bezdrátové kartě	Barva anténního kabelu
Hlavní (bílý trojúhelník)	Bílá
Pomocný (černý trojúhelník)	Černá

2. Zasuňte bezdrátovou kartu do slotu WLAN na základní desce.
3. Umístěte držák bezdrátové karty na bezdrátovou kartu.
4. Našroubujte šroub (M2x3), který připevňuje držák bezdrátové karty k základní desce.

Další kroky

1. Nasaďte [spodní kryt](#).
2. Vložte [kartu SD](#).
3. Postupujte podle pokynů v části [Po manipulaci uvnitř počítače](#).

Deska I/O

Demontáž desky I/O

Požadavky

1. Postupujte podle pokynů v části [Před manipulací uvnitř počítače](#).
2. Vyměňte [kartu SD](#).
3. Sejměte [spodní kryt](#).

O této úloze

Následující obrázky znázorňují umístění desky I/O a postup demontáže.



2x
M2x3

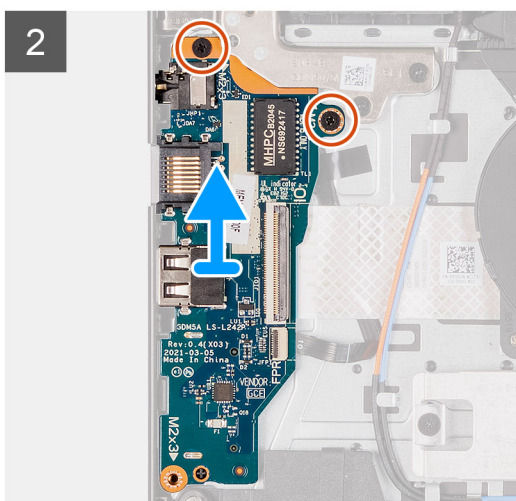
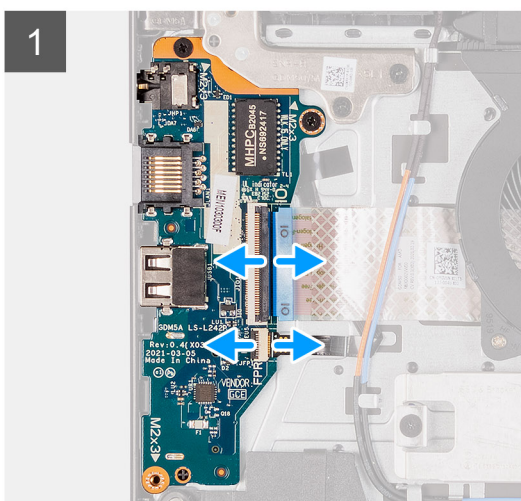
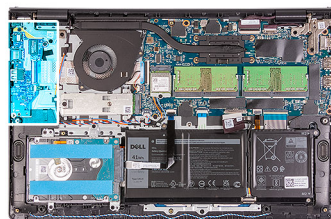

Kroky

1. Otevřete západku a odpojte kabel desky čtečky otisků prstů od desky I/O.
2. Otevřete západku a odpojte kabel desky I/O od desky I/O.
3. Vyšroubujte dva šrouby (M2x3), jimiž je deska I/O připevněna k sestavě opěrky pro dlaň a klávesnice.
4. Zvedněte desku I/O ze sestavy opěrky rukou a klávesnice.

Montáž desky I/O

Požadavky

Jestliže nahrazujete určitou součástku, vyjměte před montáží stávající součástku.

O této úloze

Následující obrázky znázorňují umístění desky I/O a postup montáže.



2x
M2x3

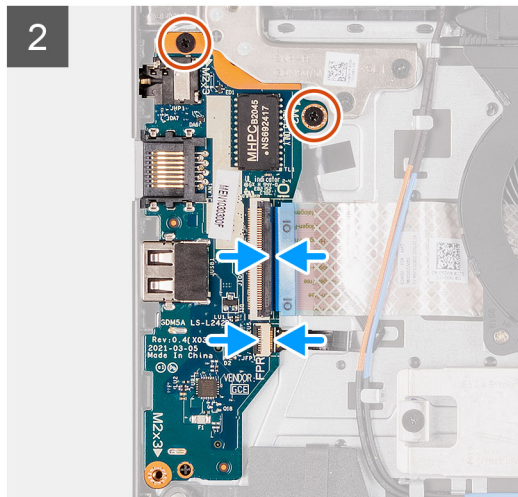
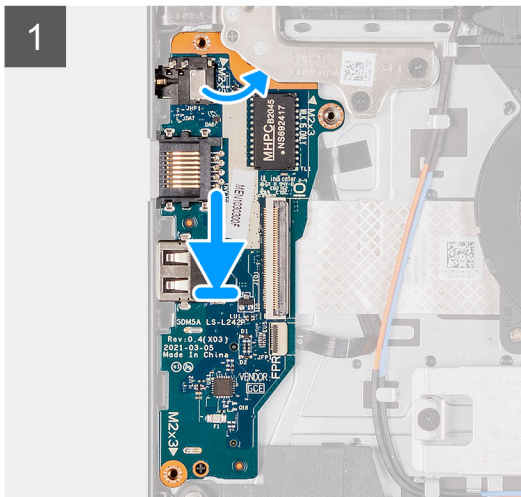
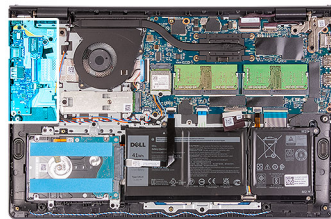

Kroky

1. Položte desku I/O na sestavu opěrky rukou a klávesnice.
2. Otvory pro šrouby na desce I/O napájení srovnajte s otvory pro šrouby na sestavě opěrky pro dlaň a klávesnice.
3. Zašroubujte dva šrouby (M2x3), které připevňují desku I/O k sestavě opěrky pro dlaň a klávesnice.
4. Připojte kabel desky čtečky otisků prstů ke konektoru na desce I/O a upevněte západku, v příslušném případě.
5. Připojte napájecí kabel desky I/O ke konektoru na desce I/O a zavřete západku.

Další kroky

1. Nasaďte [spodní kryt](#).
2. Připojte [kartu SD](#).
3. Postupujte podle pokynů v části [Po manipulaci uvnitř počítače](#).

Sestava pevného disku

Demontáž sestavy pevného disku

Požadavky

1. Postupujte podle pokynů v části [Před manipulací uvnitř počítače](#).
2. Vyjměte [kartu SD](#).
3. Sejměte [spodní kryt](#).

O této úloze

Následující obrázky znázorňují umístění sestavy pevného disku a postup demontáže.

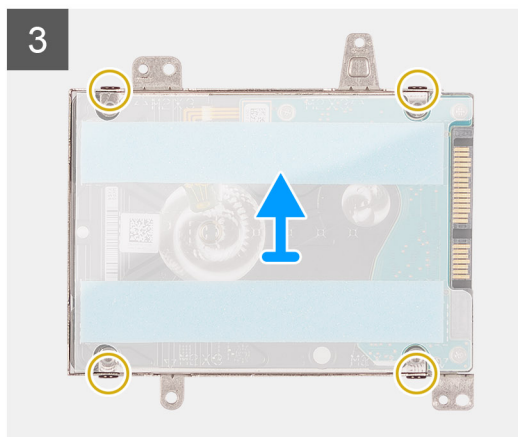
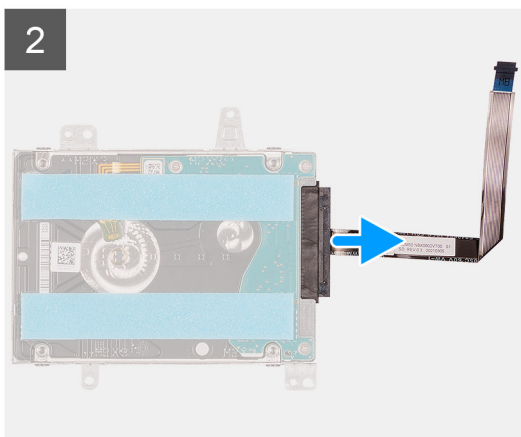
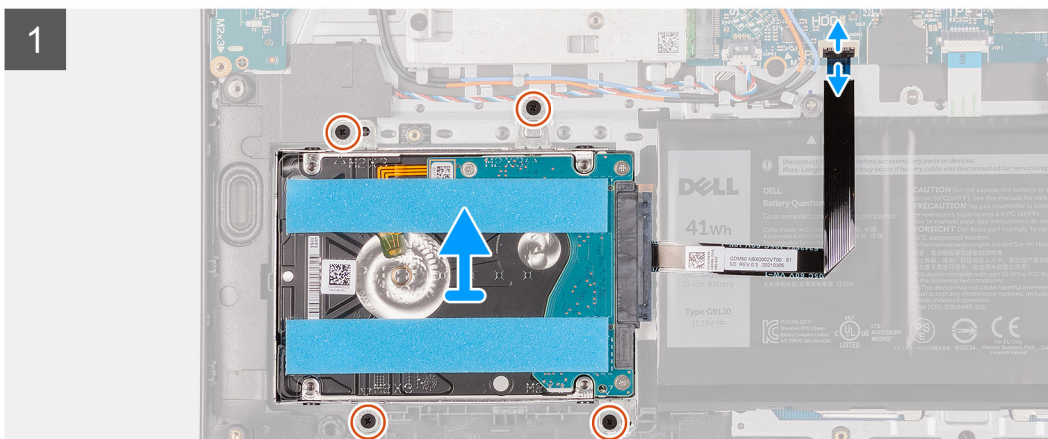
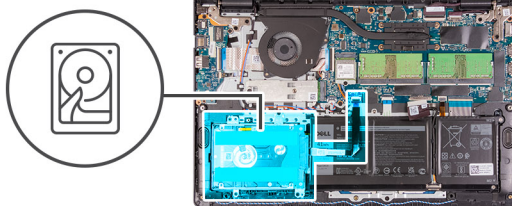

Kroky

1. Odpojte kabel pevného disku od základní desky.
2. Vyšroubujte čtyři šrouby (M2x3), kterými je sestava pevného disku připevněna k sestavě opěrky pro dlaň a klávesnice.
3. Vyměňte sestavu pevného disku spolu s kabelem ze sestavy opěrky pro dlaň a klávesnice.
4. Odpojte od pevného disku kabel.
5. Vyšroubujte čtyři šrouby (M3x3), které k pevnému disku připevňují držák disku.
6. Vysuňte a vyjměte pevný disk z držáku.

Montáž sestavy pevného disku

Požadavky

Jestliže nahrazujete určitou součástku, vyjměte před montáží stávající součástku.

O této úloze

Následující obrázky znázorňují umístění pevného disku a postup montáže.

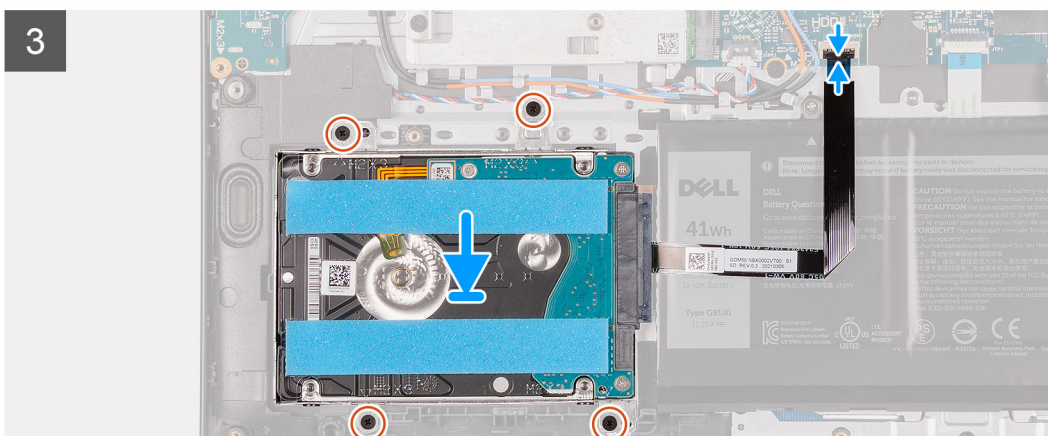
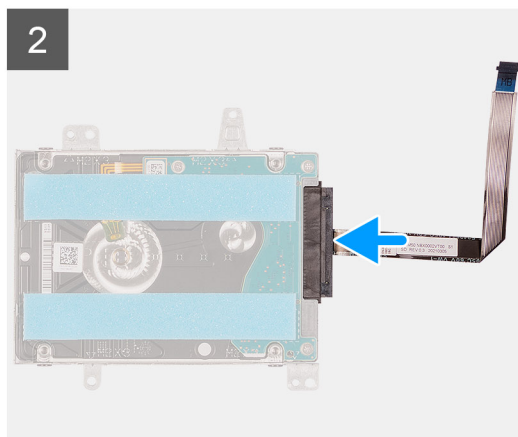
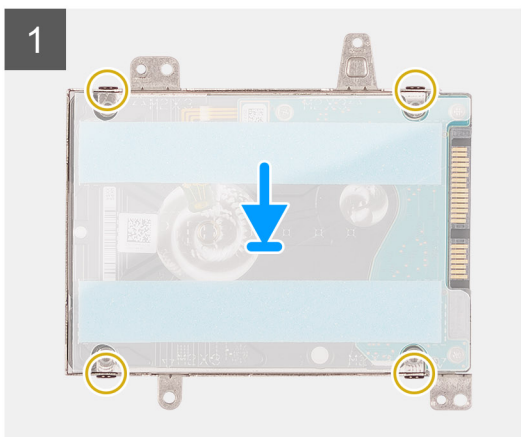
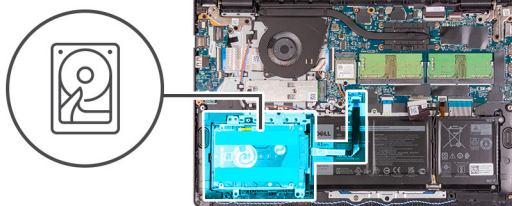

Kroky

1. Vložte a zasuňte pevný disk do držáku pevného disku.
2. Zarovnejte otvory pro šrouby na pevném disku s otvory pro šrouby na držáku pevného disku.
3. Vyšroubujte čtyři šrouby (M3x3), které k pevnému disku připevňují držák disku.
4. Připojte kabel pevného disku k pevnému disku.
5. Položte sestavu pevného disku na sestavu opěrky pro dlaň a klávesnice.
6. Zarovnejte otvory pro šrouby v sestavě pevného disku s otvory pro šrouby na sestavě opěrky pro dlaň a klávesnice.
7. Odšroubujte čtyři šrouby (M2x3), kterými je sestava pevného disku připevněna k sestavě opěrky pro dlaň a klávesnice.
8. Připojte kabel pevného disku ke konektoru na základní desce.

Další kroky

1. Nasaďte [spodní kryt](#).
2. Vložte [kارتu SD](#).
3. Postupujte podle pokynů v části [Po manipulaci uvnitř počítače](#).

Paměťové moduly

Vyjmutí paměťových modulů

Požadavky

1. Postupujte podle pokynů v části [Před manipulací uvnitř počítače](#).
2. Vyměňte [kartu SD](#).
3. Sejměte [spodní kryt](#).

O této úloze

Následující obrázky znázorňují umístění paměťových modulů a postup demontáže.

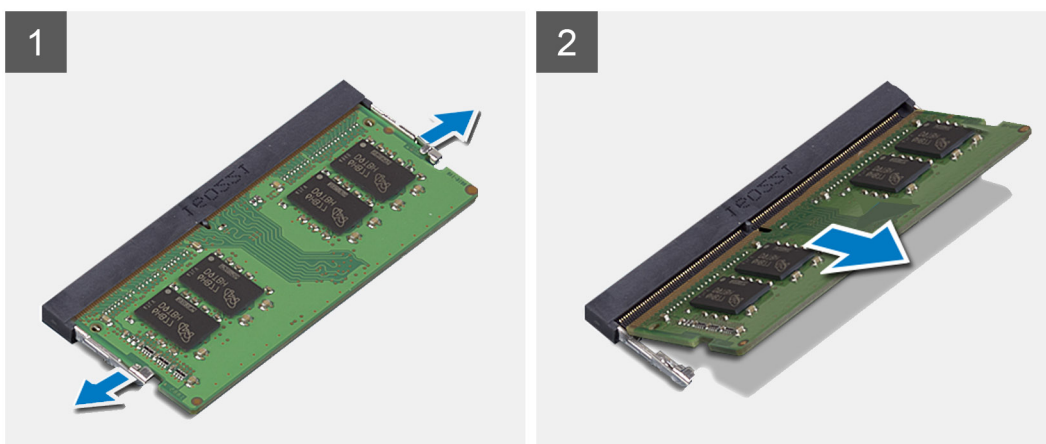
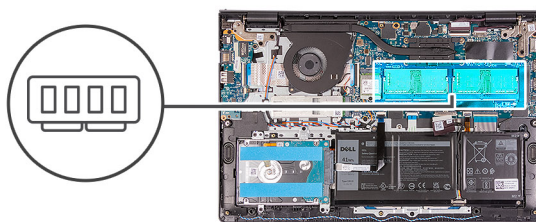

Kroky

1. Opatrně uvolňujte zajišťovací svorky na obou koncích slotu paměťového modulu, dokud modul nevyskočí nahoru.
2. Zvedněte zešikma paměťový modul a vyjměte jej ze slotu na základní desce.
3. Opakujte výše zmíněný postup u druhého paměťového modulu.

Vložení paměťových modulů

Požadavky

Jestliže nahrazujete určitou součástku, vyjměte před montáží stávající součástku.

O této úloze

Následující obrázky znázorňují umístění paměťových modulů a postup montáže.

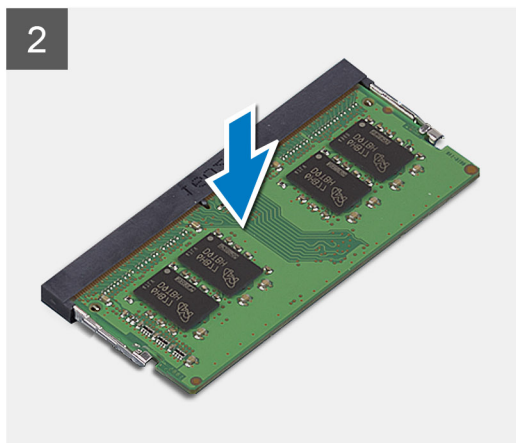
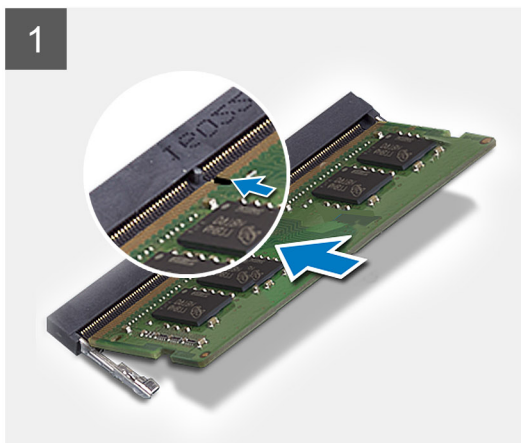
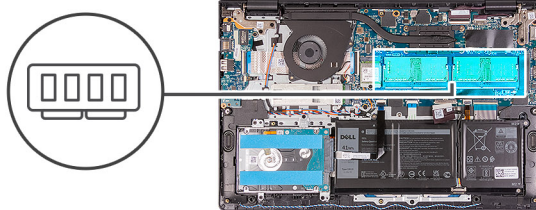

Kroky

1. Zarovnejte slot na paměťovém modulu se zářezem na slotu paměťového modulu na základní desce.
2. Zasuňte paměťový modul do slotu na základní desce.
3. Zatlačením zacvakněte paměťový modul na místo.
4. Zkontrolujte, zda pojistné spony zajistily paměťový modul na místě.

i **POZNÁMKA:** Jestliže upevňovací svorky nedrží paměťový modul na místě, vyjměte jej ze slotu a opakujte kroky 1 až 3.

5. Opakujte výše zmíněný postup u druhého paměťového modulu.

Další kroky

1. Nasaďte [spodní kryt](#).
2. Vložte [kartu SD](#).
3. Postupujte podle pokynů v části [Po manipulaci uvnitř počítače](#).

Reproduktory

Demontáž reproduktorů

Požadavky

1. Postupujte podle pokynů v části [Před manipulací uvnitř počítače](#).
2. Vyjměte [kartu SD](#).
3. Sejměte [spodní kryt](#).

O této úloze

Následující obrázky znázorňují umístění reproduktorů a postup demontáže.

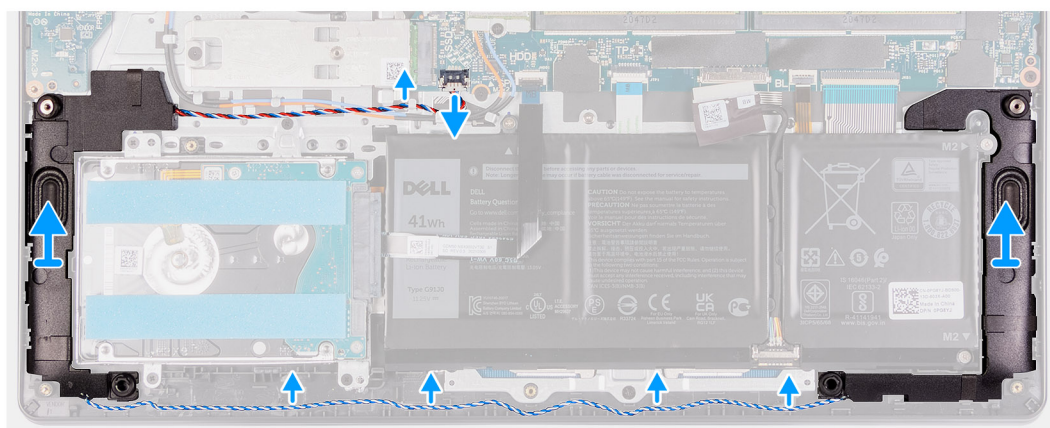
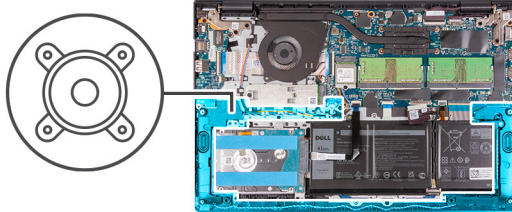

Kroky

1. Odpojte kabel reproduktoru od základní desky.
2. Uvolněte kabel reproduktoru z vodiček na sestavě opěrky pro dlaň a klávesnice.
3. Vyjměte reproduktory společně s kabelem ze sestavy opěrky pro dlaň a klávesnice.

Montáž reproduktorů

Požadavky

Jestliže nahrazujete určitou součástku, vyjměte před montáží stávající součástku.

O této úloze

Následující obrázky znázorňují umístění reproduktorů a montáž.

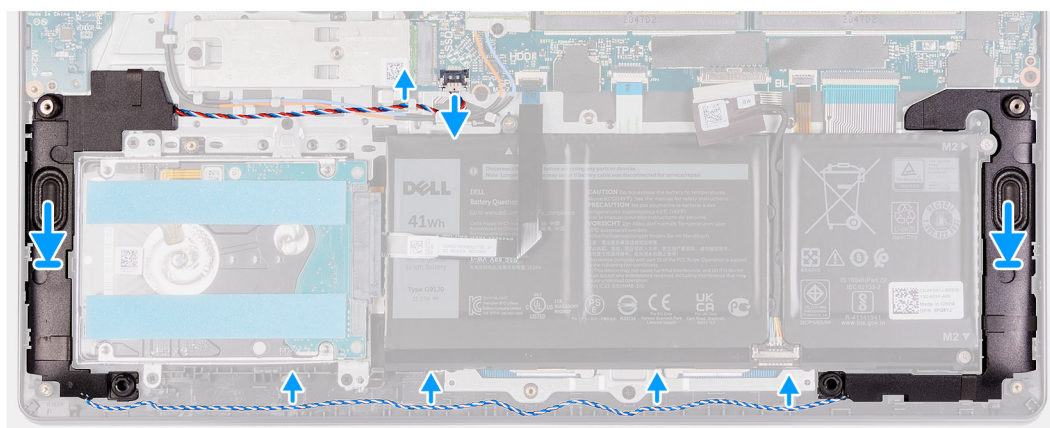
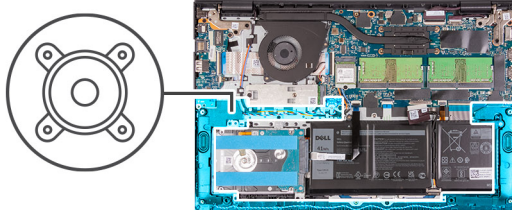

Kroky

1. Pomocí zarovnávacích výčnělků umístíte reproduktory na sestavu opěrky pro dlaň a klávesnice.
 - i** **POZNÁMKA:** Ověřte, že zarovnávací výstupky procházejí skrz pryžové průchodky na reproduktoru.
2. Protáhněte kabel reproduktoru vodičky na sestavě opěrky pro dlaň a klávesnice.
3. Připojte kabel reproduktoru k základní desce.

Další kroky

1. Nasaďte [spodní kryt](#).
2. Vložte [kartu SD](#).
3. Postupujte podle pokynů v části [Po manipulaci uvnitř počítače](#).

Chladič

Demontáž chladiče

Požadavky

1. Postupujte podle pokynů v části [Před manipulací uvnitř počítače](#).
2. Vyjměte [kartu SD](#).
3. Sejměte [spodní kryt](#).

O této úloze

- i** **POZNÁMKA:** V průběhu běžného provozu může být chladič velice horký. Než se ho dotknete, nechte chladič dostatečně dlouho vychladnout.
- i** **POZNÁMKA:** Maximální chlazení procesoru zajistíte tím, že se nebudete dotýkat teplovodivých oblastí chladiče. Oleje obsažené v pokožce dokážou snížit teplovodivost teplovodivé pasty.

Následující obrázek znázorňuje umístění chladiče a ukazuje postup demontáže.



4x
M2x3

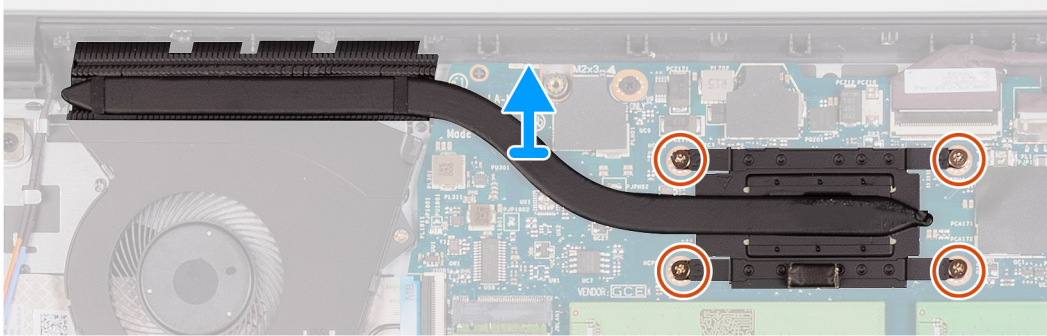
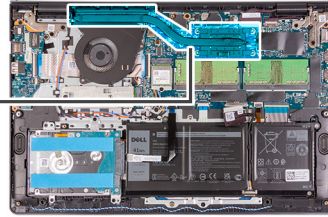

Kroky

1. Povolte čtyři jisticí šroubky, které chladič upevňují k základní desce.

i **POZNÁMKA:** Povolte jisticí šroubky v opačném pořadí, než je uvedeno na chladiči [4 > 3 > 2 > 1].

2. Zvedněte chladič ze základní desky.

Montáž chladiče

Požadavky

Jestliže nahrazujete určitou součástku, vyjměte před montáží stávající součástku.

O této úloze

i **POZNÁMKA:** Pokud vyměňujete základní desku nebo chladič, použijte teplovodivou pastu dodanou v rámci sady. Zajistíte tak dosažení správné tepelné vodivosti.

Následující obrázky znázorňují umístění chladiče a postup montáže.



4x
M2x3

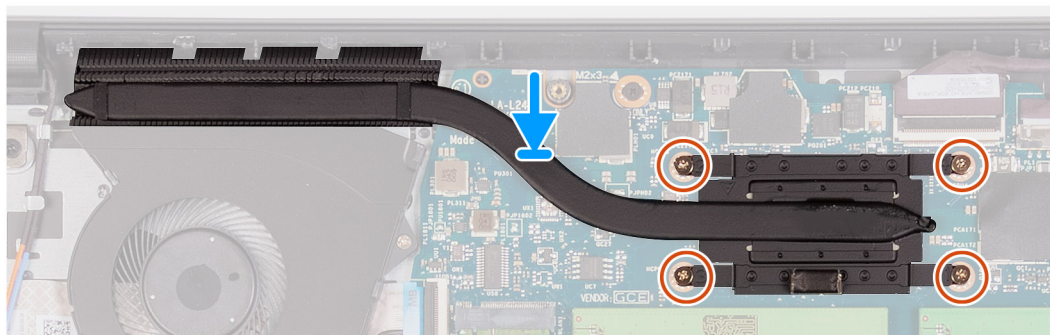
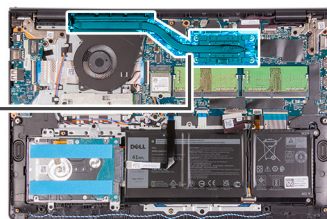

Kroky

1. Položte chladič na základní desku.
2. Utáhněte čtyři jisticí šroubky, které chladič upevňují k základní desce.

 **POZNÁMKA:** Utáhněte jisticí šroubky v pořadí uvedeném na chladiči [1 > 2 > 3 > 4].

Další kroky

1. Nasaďte [spodní kryt](#).
2. Vložte [kartu SD](#).
3. Postupujte podle pokynů v části [Po manipulaci uvnitř počítače](#).

Ventilátor

Demontáž ventilátoru

Požadavky

1. Postupujte podle pokynů v části [Před manipulací uvnitř počítače](#).
2. Vyjměte [kartu SD](#).
3. Sejměte [spodní kryt](#).

O této úloze

Následující obrázky znázorňují umístění ventilátoru a postup demontáže.



2x
M2x5

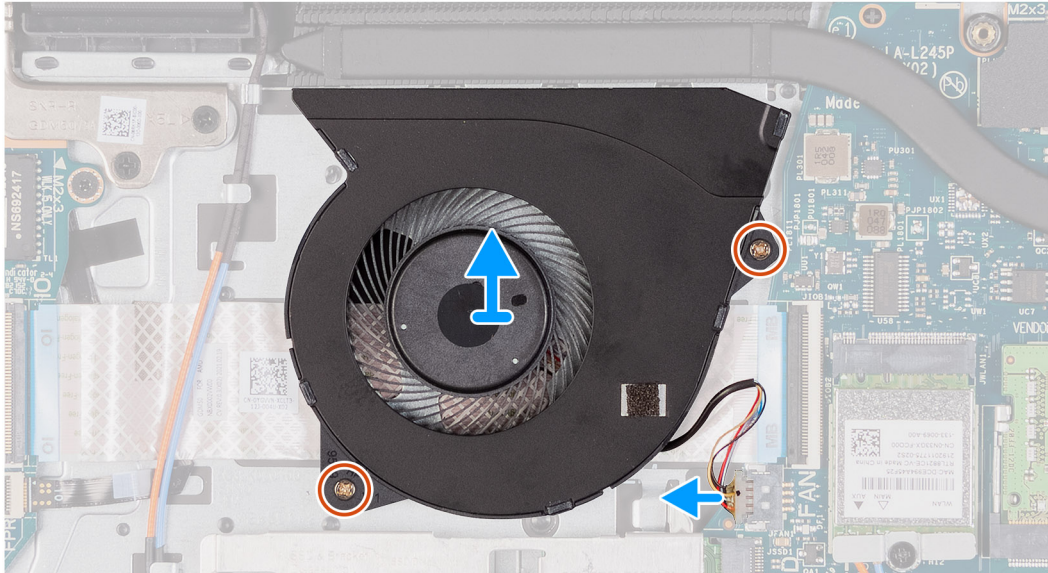
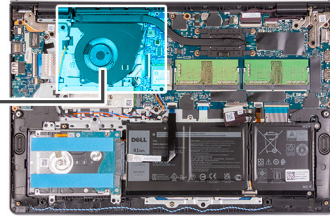
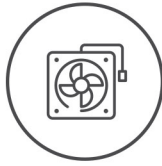

Kroky

1. Odpojte kabel ventilátoru od základní desky.
2. Vyšroubujte dva šrouby (M2x5), které upevňují ventilátor k sestavě opěrky pro dlaň a klávesnice.
3. Zvedněte ventilátor ze sestavy opěrky pro dlaň a klávesnice.

Montáž ventilátoru

Požadavky

Jestliže nahrazujete určitou součástku, vyjměte před montáží stávající součástku.

O této úloze

Následující obrázky znázorňují umístění ventilátorů a postup montáže.



2x
M2x5

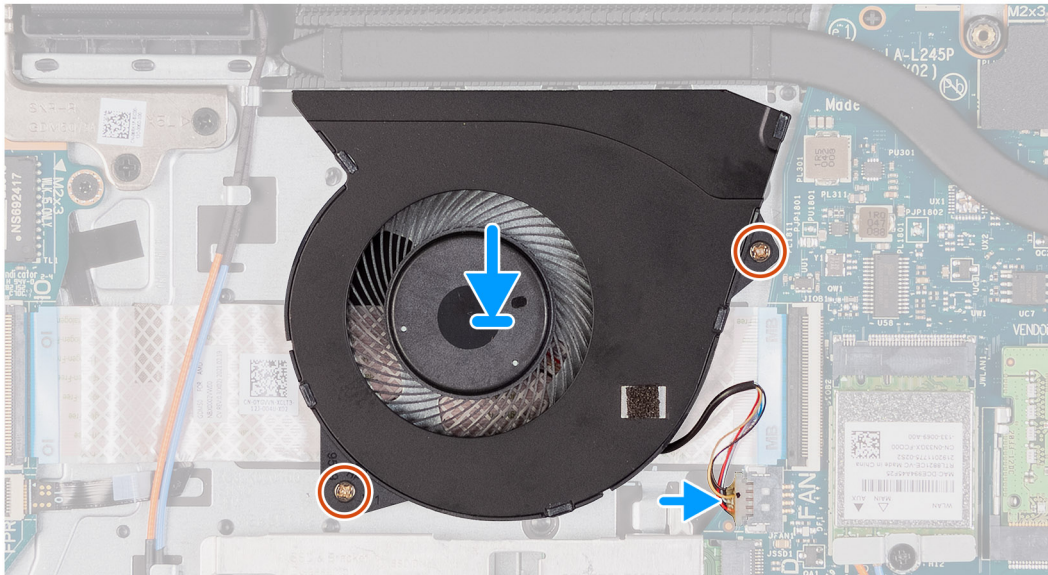
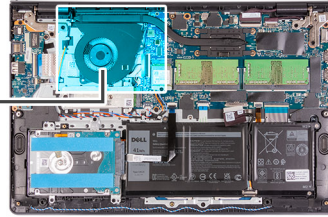
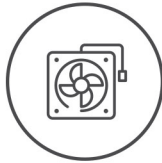

Kroky

1. Položte ventilátor na sestavu opěrky pro dlaň a klávesnice.
2. Připojte kabel ventilátoru ke konektoru na základní desce.
3. Zarovnejte otvory pro šrouby na ventilátoru s otvory pro šrouby na sestavě opěrky pro dlaň a klávesnice.
4. Zašroubujte dva šrouby (M2x5), které upevní ventilátor k sestavě opěrky pro dlaň a klávesnice.

Další kroky

1. Nasadte [spodní kryt](#).
2. Vložte [kartu SD](#).
3. Postupujte podle pokynů v části [Po manipulaci uvnitř počítače](#).

Tlačítko napájení

Demontáž vypínače

Požadavky

1. Postupujte podle pokynů v části [Před manipulací uvnitř počítače](#).
2. Vyměňte [kartu SD](#).
3. Sejměte [spodní kryt](#).
4. Demontujte [desku I/O](#).

O této úloze

Následující obrázky znázorňují umístění vypínače a postup demontáže.



1x
M2x2

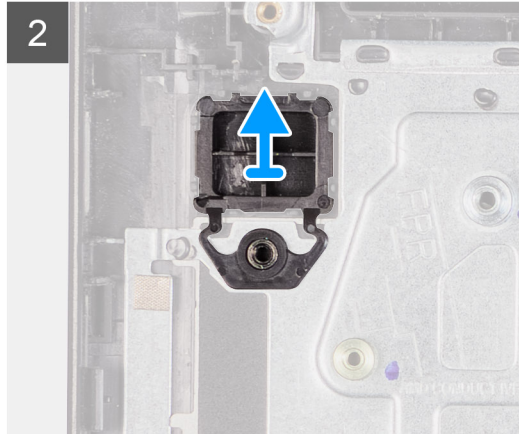
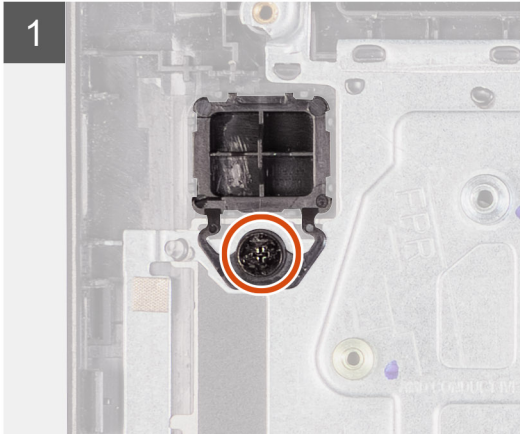
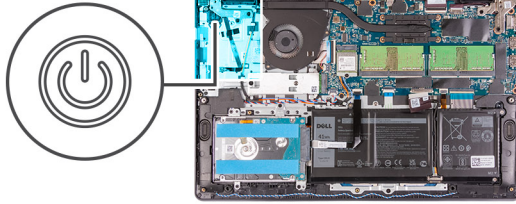

Kroky

1. Vyšroubujte dva šrouby (M2,5x5), kterými je pant sestavy displeje připevněn k sestavě opěrky pro dlaň a klávesnice.
2. Zvednutím pantu sestavy displeje získáte přístup k vypínači.
3. Vyšroubujte jeden šroub (M2x2), jímž je tlačítko napájení připevněno k sestavě opěrky pro dlaň a klávesnice.
4. Vyjměte vypínač z počítače.

Montáž vypínače

Požadavky

Jestliže nahrazujete určitou komponentu, vyjměte před montáží stávající komponentu.

O této úloze

Následující obrázky znázorňují umístění vypínače a postup montáže.



1x
M2x2

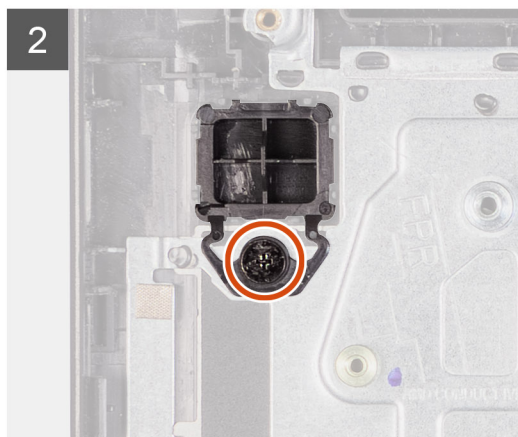
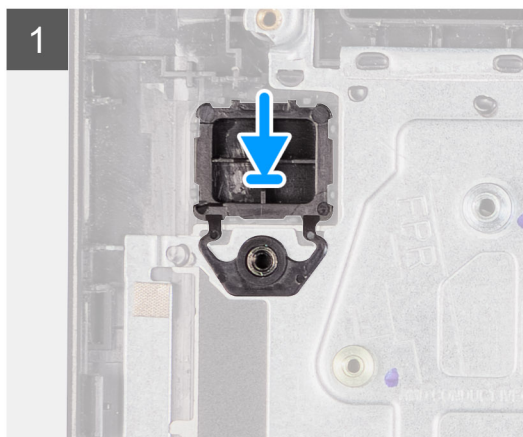
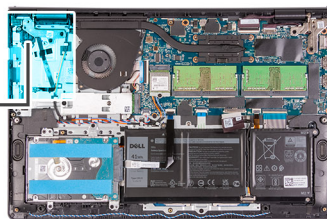

Kroky

1. Vložte desku vypínače do slotu na sestavě opěrky pro dlaň a klávesnice.
2. Našroubujte jeden šroub (M2x2), jímž je tlačítko napájení připevněno k sestavě opěrky pro dlaň a klávesnice.
3. Zavřete pant displeje.
4. Zašroubujte dva šrouby (M2,5x5), kterými je pant displeje připevněn k sestavě opěrky pro dlaň a klávesnice.

Další kroky

1. Nainstalujte [desku I/O](#).
2. Nasad'te [spodní kryt](#).
3. Vložte [kartu SD](#).
4. Postupujte podle pokynů v části [Po manipulaci uvnitř počítače](#).

Tlačítko napájení s volitelnou čtečkou otisků prstů

Demontáž tlačítka napájení s volitelnou čtečkou otisků prstů

Požadavky

1. Postupujte podle pokynů v části [Před manipulací uvnitř počítače](#).
2. Vyjměte [kartu SD](#).
3. Sejměte [spodní kryt](#).
4. Demontujte [desku I/O](#).

O této úloze

Obrázek znázorňuje umístění vypínače s volitelnou čtečkou otisků prstů a postup demontáže.



2x
M2.5x5

1x
M2x2

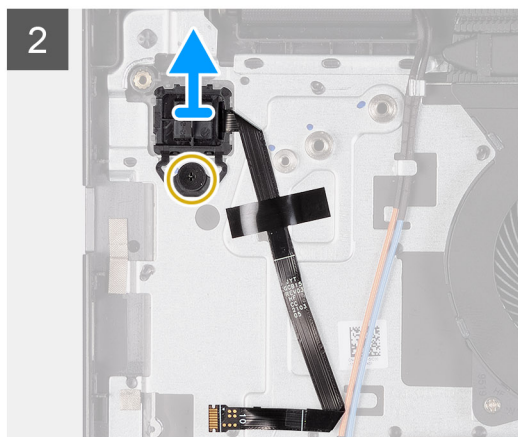
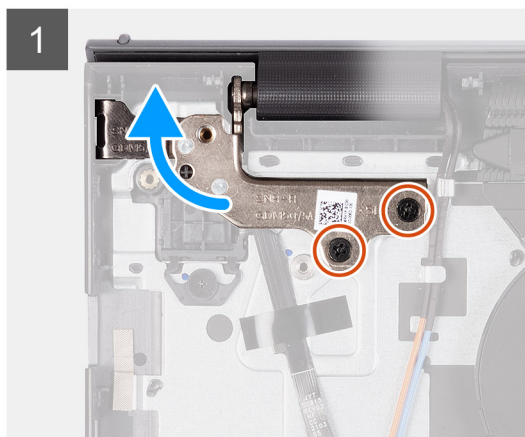
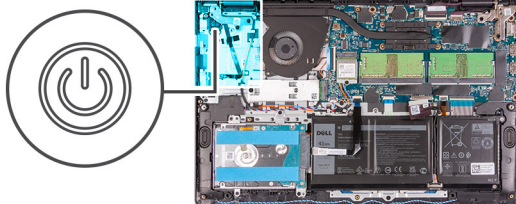

Kroky

1. Vyšroubujte dva šrouby (M2,5x5), kterými je pant sestavy displeje připevněn k sestavě opěrky pro dlaň a klávesnice.
2. Zvednutím pantu sestavy displeje získáte přístup k vypínači.
3. Vyšroubujte šroub (M2x2), jímž je deska tlačítka napájení připevněna k sestavě opěrky pro dlaň a klávesnice.
4. Sloupněte plochý kabel čtečky otisků prstů ze sestavy opěrky pro dlaň a klávesnice.
5. Zvedněte vypínač se čtečkou otisků prstů spolu s příslušným kabelem ze sestavy opěrky pro dlaň a klávesnice.

Montáž tlačítka napájení s volitelnou čtečkou otisků prstů

Požadavky

Jestliže nahrazujete určitou součástku, vyjměte před montáží stávající součástku.

O této úloze

Následující obrázky znázorňují umístění vypínače s volitelnou čtečkou otisků prstů a postup montáže.

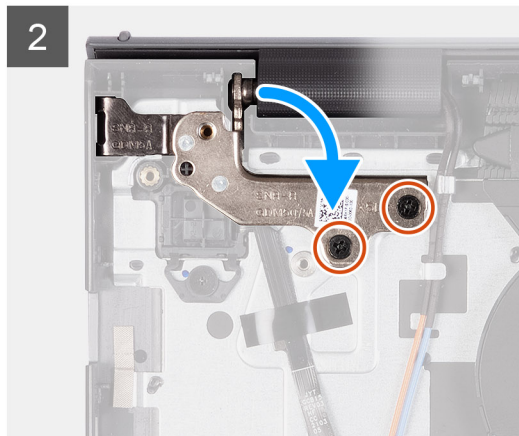
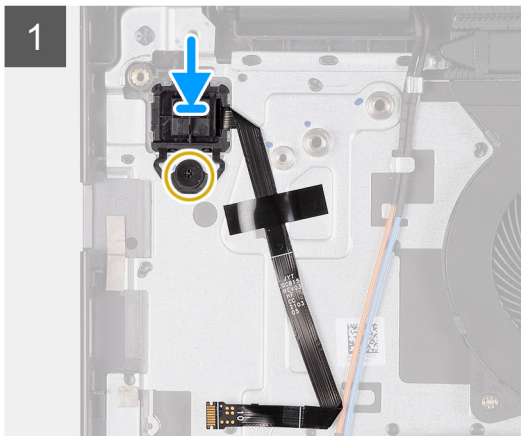
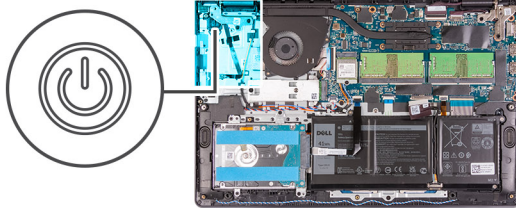

Kroky

1. Pomocí zarovnávacích výčnělků umístěte vypínač se čtečkou otisků prstů do slotu na sestavě opěrky pro dlaň a klávesnice.
2. Zašroubujte šroub (M2x2), kterým je vypínač se čtečkou otisků prstů připevněn k sestavě opěrky pro dlaň a klávesnice.
3. Přilepte plochý kabel čtečky otisků prstů k sestavě opěrky pro dlaň a klávesnice.

i **POZNÁMKA:** Složte a zarovnejte plochý kabel čtečky otisků prstů podle značky na pravé straně vypínače a zarovnejte bílou čáru na plochém kabelu se značkou na sestavě opěrky pro dlaň a klávesnice.

4. Zavřete pant displeje.
5. Zašroubujte dva šrouby (M2,5x5), kterými je pant displeje připevněn k sestavě opěrky pro dlaň a klávesnice.

Další kroky

1. Nainstalujte [desku I/O](#).
2. Nasaďte [spodní kryt](#).
3. Vložte [kartu SD](#).
4. Postupujte podle pokynů v části [Po manipulaci uvnitř počítače](#).

Sestava displeje

Demontáž sestavy displeje

⚠ VÝSTRAHA: Maximální provozní úhel pantu panelu displeje je 135 stupňů.

Požadavky

1. Postupujte podle pokynů v části [Před manipulací uvnitř počítače](#).
2. Vyjměte [kartu SD](#).
3. Sejměte [spodní kryt](#).
4. Demontujte [Bezdrátovou kartu](#).

O této úloze

Následující obrázky znázorňují umístění sestavy displeje a demontáž.



4x
M2.5x5

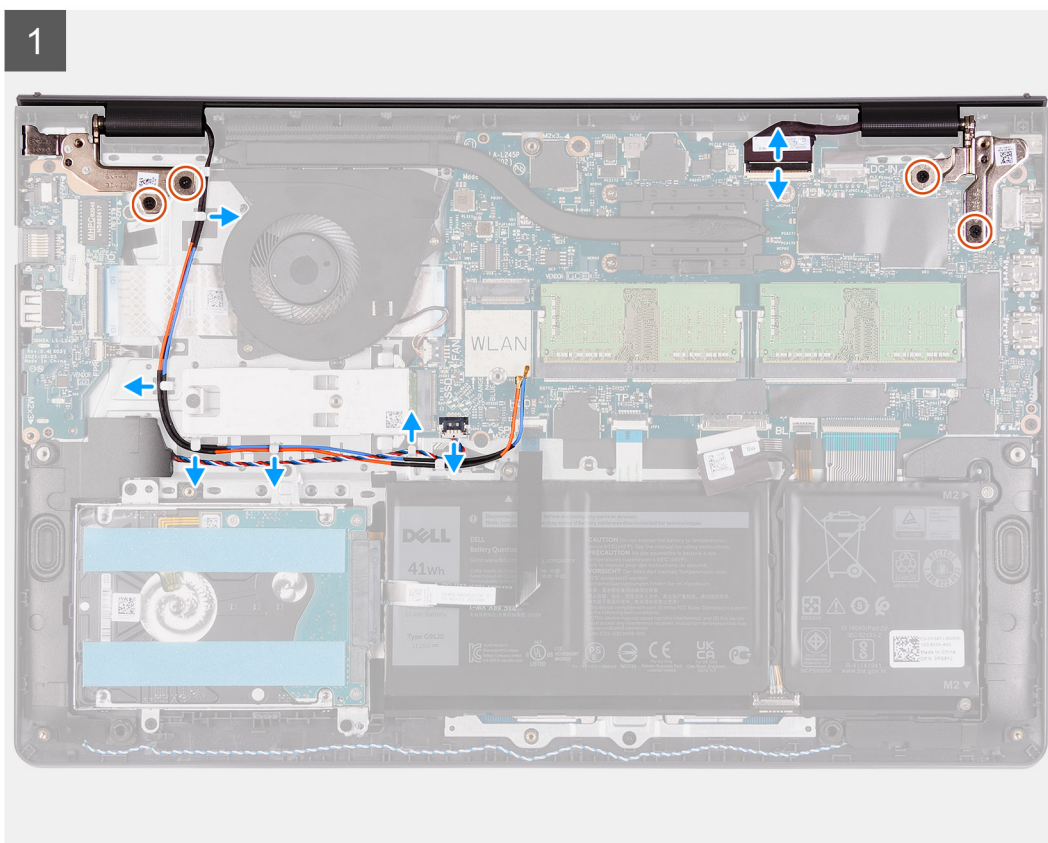
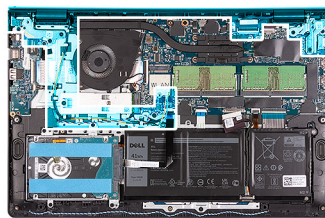

2

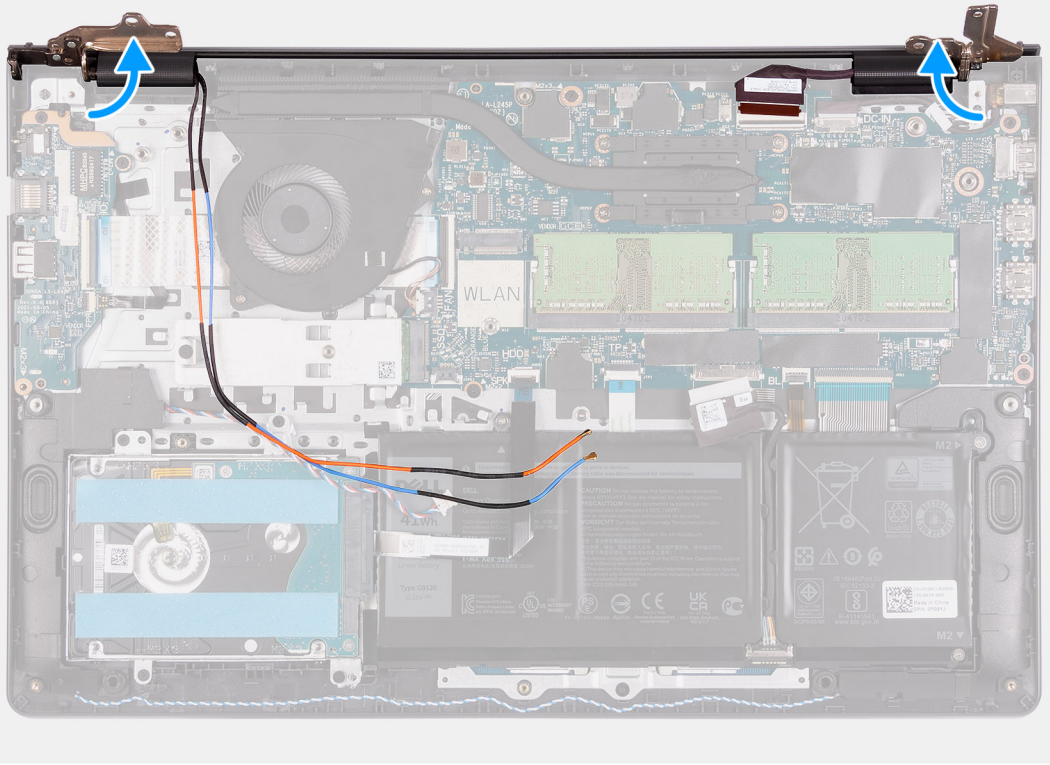

3





Kroky

1. Odpojte kabel displeje od konektoru na základní desce.
2. Uvolněte anténní kabely WLAN a kabely reproduktoru z vodicích drážek počítače.
3. Vyšroubujte čtyři šrouby (M2,5x5), kterými jsou panty displeje připevněny k sestavě opěrky pro dlaň a klávesnice.
4. Složte levý a pravý pant displeje ze sestavy opěrky pro dlaň a klávesnice.
5. Zvedněte šikmo sestavu opěrky pro dlaň a klávesnice pro uvolnění z pantů a vyjmutí ze sestavy displeje.

Montáž sestavy displeje

⚠ VÝSTRAHA: Maximální provozní úhel pantu panelu displeje je 135 stupňů.

Požadavky

Jestliže nahrazujete určitou součástku, vyjměte před montáží stávající součástku.

O této úloze

Následující obrázky znázorňují umístění sestavy displeje a vizuálně ukazují postup montáže.



4x
M2.5x5

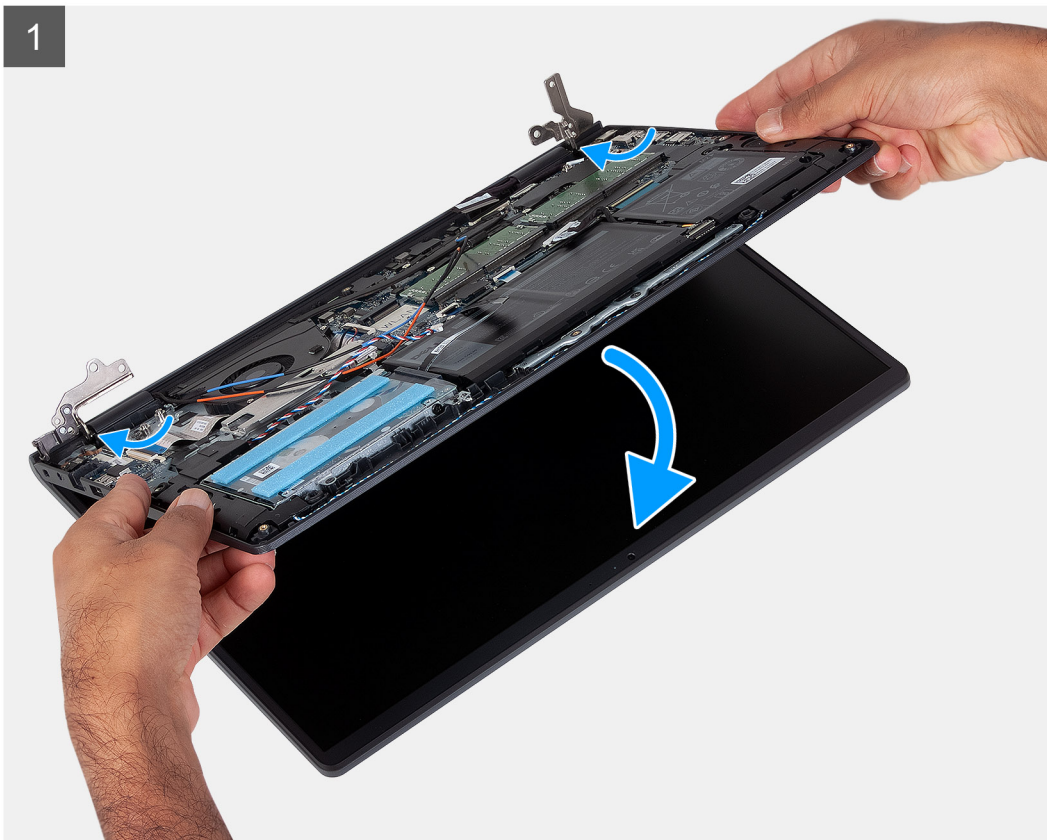
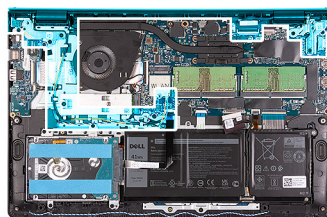

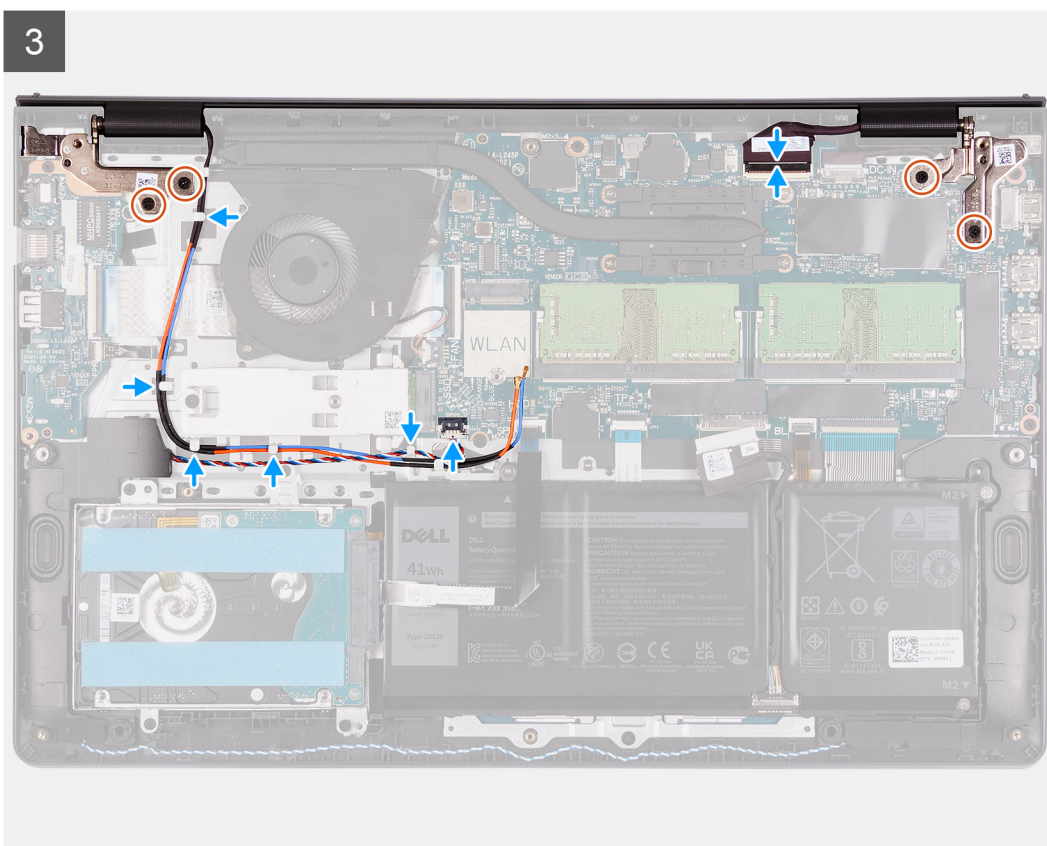
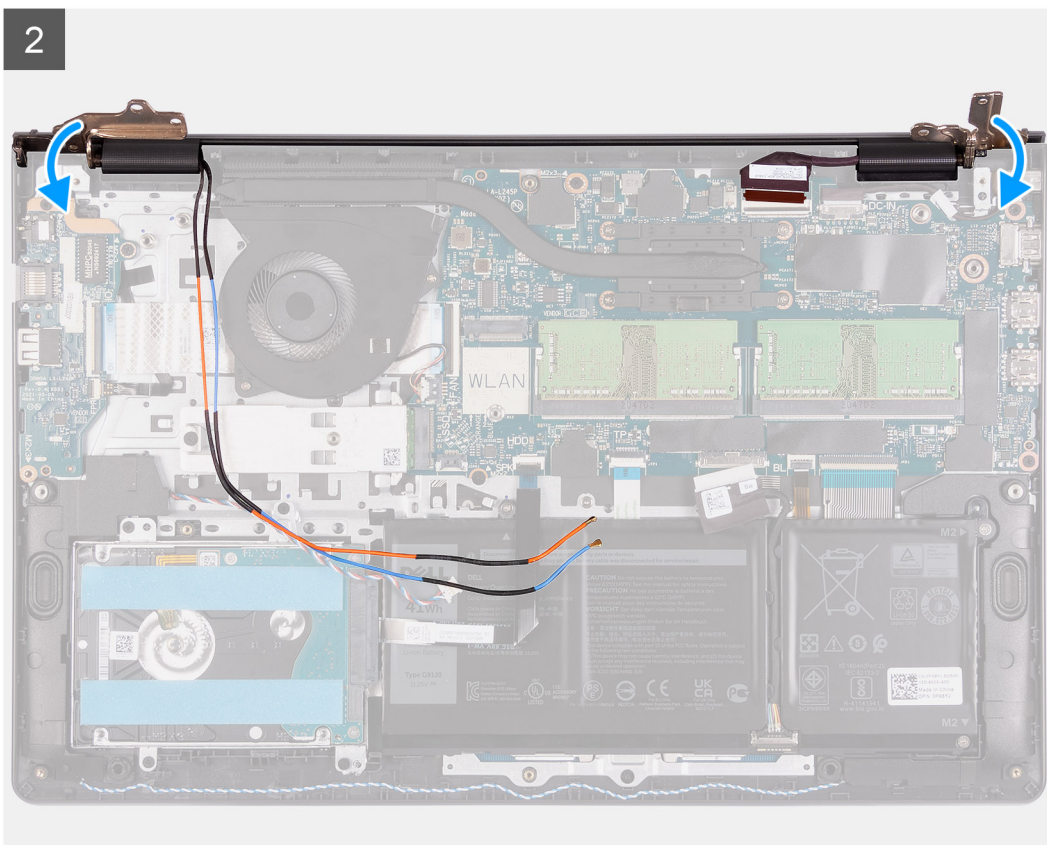

Kroky

1. Zarovnejte a položte počítač pod panty na sestavě displeje.
2. Zavřete panty a zašroubujte čtyři šrouby (M2,5x5) pro připevnění sestavy displeje.

3. Protáhněte kabely reproduktoru a anténní kabely WLAN skrze vodící drážky na opěrice pro dlaň.
4. Připojte kabel displeje ke konektoru na základní desce.

Další kroky

1. Nainstalujte [Bezdrátovou kartu](#).
2. Nasaďte [spodní kryt](#).
3. Vložte [kartu SD](#).
4. Postupujte podle pokynů v části [Po manipulaci uvnitř počítače](#).

Kryt pantu

Demontáž krytů pantů

Požadavky

1. Postupujte podle pokynů v části [Před manipulací uvnitř počítače](#).
2. Vyjměte [kartu SD](#).
3. Sejměte [spodní kryt](#).
4. Demontujte [Bezdrátovou kartu](#).
5. Demontujte [sestavu displeje](#).

O této úloze

Následující obrázky znázorňují umístění krytů pantů a postup montáže.

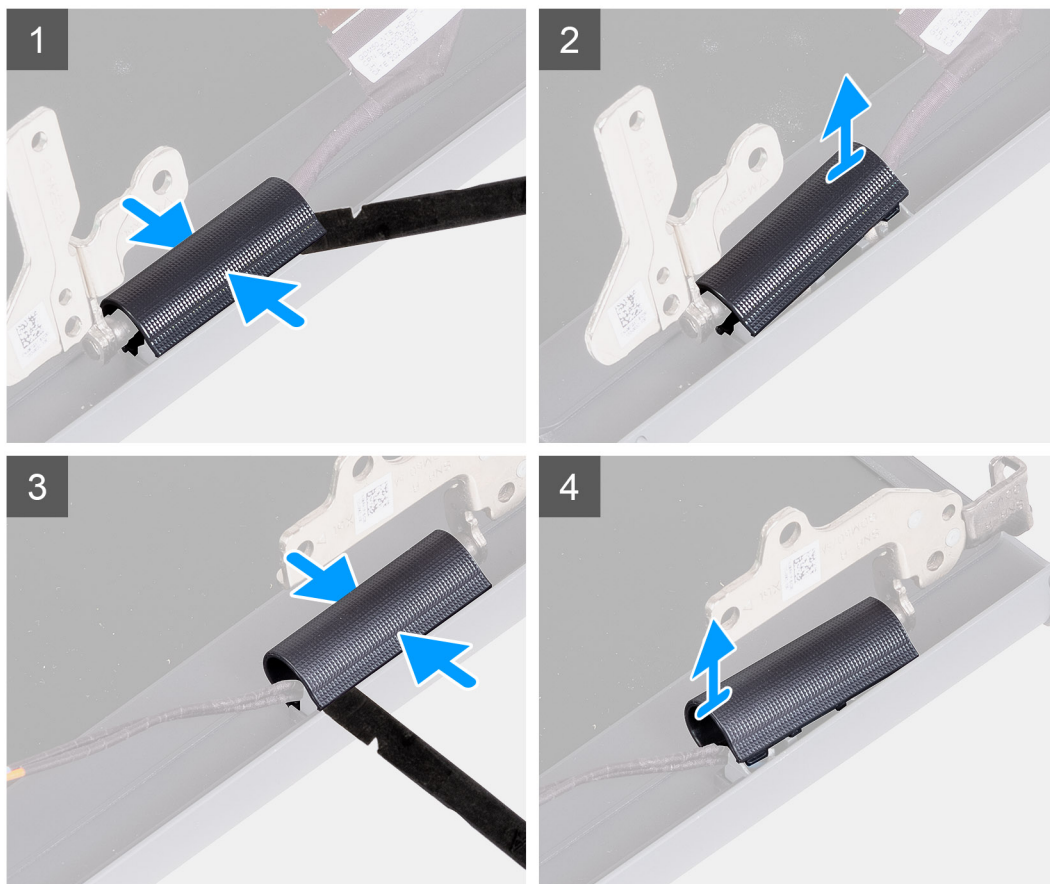

Kroky

i **POZNÁMKA:** Před demontáží krytů pantů displeje otevřete panty displeje do úhlu 140°.

1. Přichyťte kryt levého pantu uprostřed.
2. Pomocí plastové jehly uvolněte vnitřní okraj krytu levého pantu a sejměte jej z levého pantu.
3. Přichyťte kryt pravého pantu uprostřed.
4. Pomocí plastové jehly uvolněte vnitřní okraj krytu pravého pantu a sejměte jej z pravého pantu.

Montáž krytů pantů

Požadavky

Jestliže nahrazujete určitou součástku, vyjměte před montáží stávající součástku.

O této úloze

Následující obrázky znázorňují umístění krytů pantů a postup montáže.

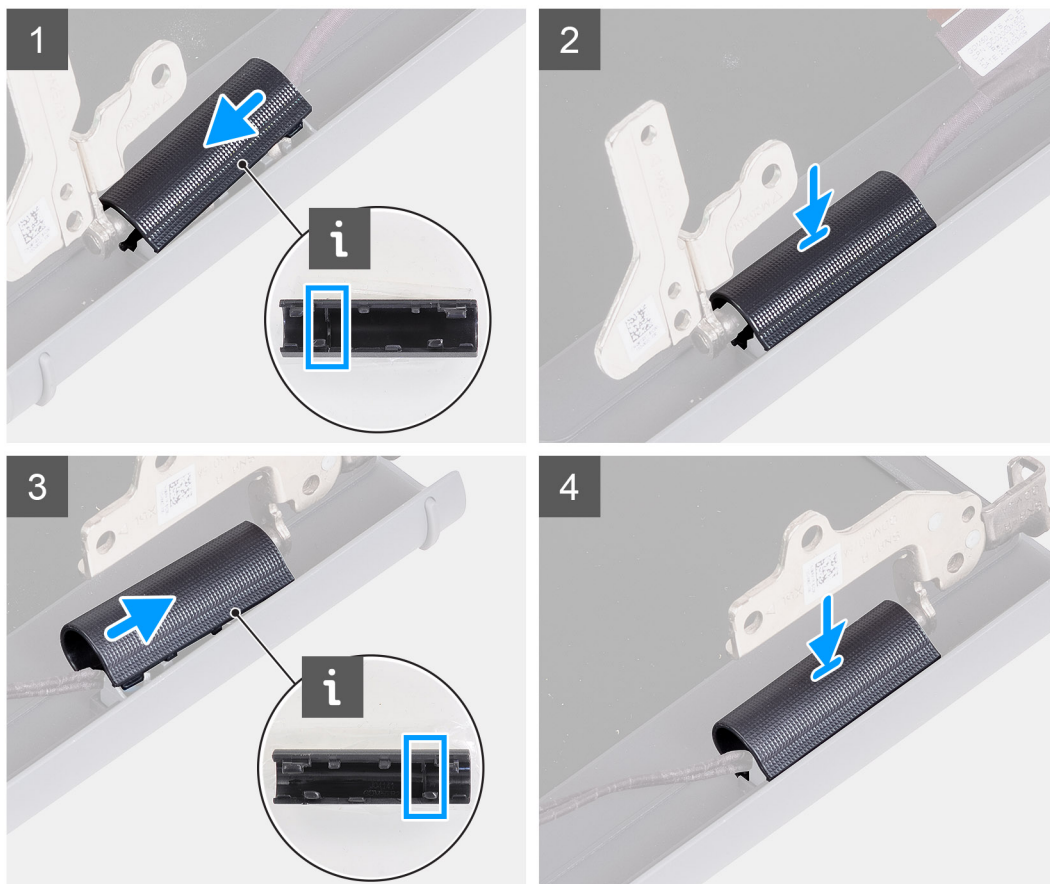

Kroky

1. Zarovnejte žebro uvnitř krytu levého pantu s vnějšími okraji.
2. Zatlačte na kryt levého pantu, dokud nezacvakne na místo.
3. Zarovnejte žebro uvnitř krytu pravého pantu s vnějšími okraji.
4. Zatlačte na kryt pravého pantu, dokud nezacvakne na místo.

Další kroky

1. Nainstalujte [sestavu displeje](#).
2. Namontujte [Bezdrátovou kartu](#).
3. Nasad'te [spodní kryt](#).
4. Vložte [kartu SD](#).
5. Postupujte podle pokynů v části [Po manipulaci uvnitř počítače](#).

Čelní kryt displeje

Demontáž čelního krytu displeje

Požadavky

1. Postupujte podle pokynů v části [Před manipulací uvnitř počítače](#).
2. Vyjměte [kartu SD](#).
3. Sejměte [spodní kryt](#).
4. Demontujte [Bezdrátovou kartu](#).
5. Demontujte [sestavu displeje](#).
6. Sejměte [kryty pantů](#).

O této úloze

Následující obrázky znázorňují umístění čelního krytu displeje a postup demontáže.

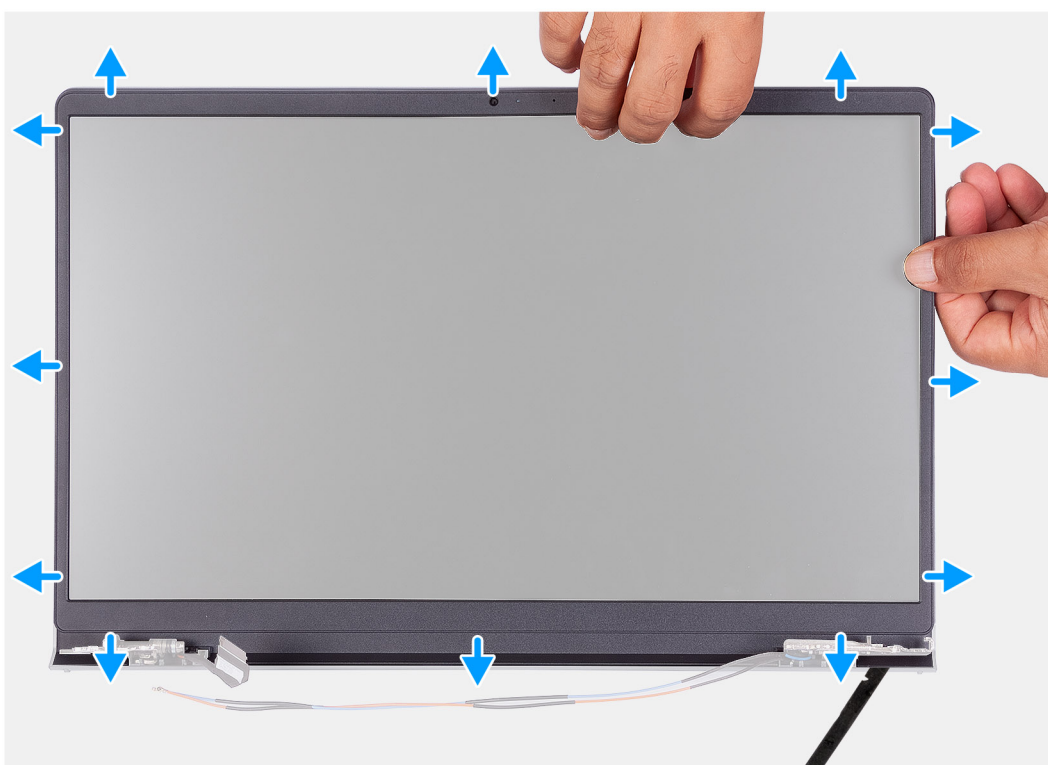

Kroky

1. Použijte jehlu pro uvolnění čelního krytu displeje z vnějšího okraje na levé a pravé straně sestavy displeje.

i **POZNÁMKA:** Čelní kryt displeje se připevňuje k obrazovce displeje pomocí lepidla. Vložte plastovou jehlu do zahloubení poblíž obou krytů pantů a začněte uvolňovat čelní kryt displeje. Uvolňujte vnější okraj čelního krytu displeje a postupujte podél celého krytu, dokud se neoddělí od krytu displeje.

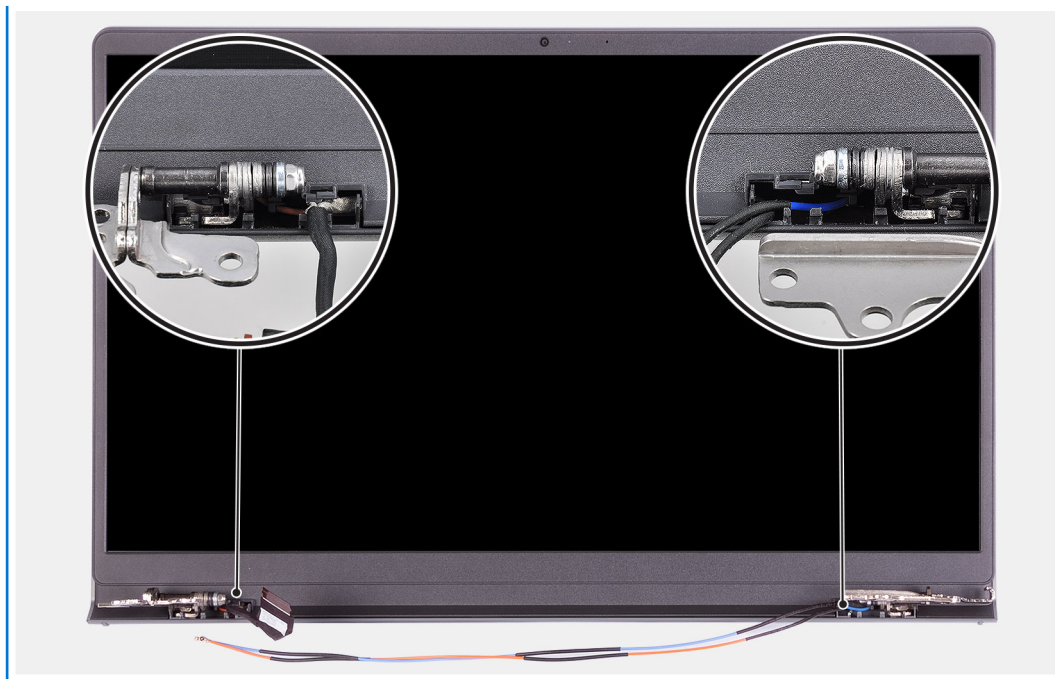

2. Opatrně uvolněte přední kryt v rozích pomocí prstů.

i **POZNÁMKA:** Nepoužívejte jehlu nebo jiné předměty a netlačte na obrazovku displeje, abyste předešli jeho poškození.

3. Postupujte podél okraje sestavy displeje a uvolněte čelní kryt ze sestavy displeje.

4. Zvedněte a vyjměte rámeček displeje ze sestavy displeje.

Montáž čelního krytu displeje

Požadavky

Jestliže nahrazujete určitou komponentu, vyjměte před montáží stávající komponentu.

O této úloze

Následující obrázky znázorňují umístění čelního krytu displeje a postup montáže.

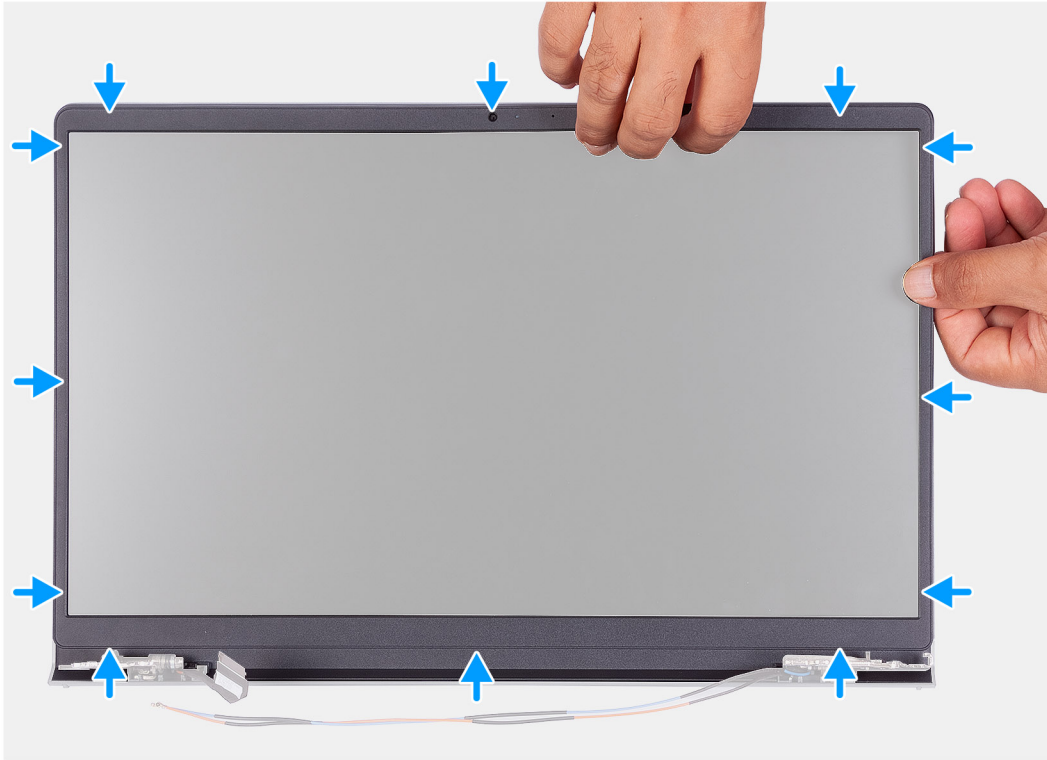

Kroky

1. Položte obrazovku displeje a sestavu displeje na čistý a rovný povrch.
2. Umístěte čelní kryt displeje na sestavu displeje.
3. Zarovnejte výčnělky na čelním krytu se sloty na sestavě displeje.
4. Zatlačte na čelní kryt displeje a zacvakněte jej na místo.

Další kroky

1. Nainstalujte [kryt pantu](#).
2. Nainstalujte [sestavu displeje](#).
3. Nainstalujte [Bezdrátovou kartu](#).
4. Nasaďte [spodní kryt](#).
5. Vložte [kartu SD](#).
6. Postupujte podle pokynů v části [Po manipulaci uvnitř počítače](#).

Klouby

Demontáž pantů

Požadavky

1. Postupujte podle pokynů v části [Před manipulací uvnitř počítače](#).

2. Vyměňte kartu SD.
3. Sejměte spodní kryt.
4. Vyměňte kartu WLAN.
5. Demontujte sestavu displeje.
6. Sejměte kryty pantů.
7. Demontujte čelní kryt displeje (bezel).

O této úloze

Následující obrázky znázorňují umístění krytů pantů a postup montáže.



6x
M2.5x3.8

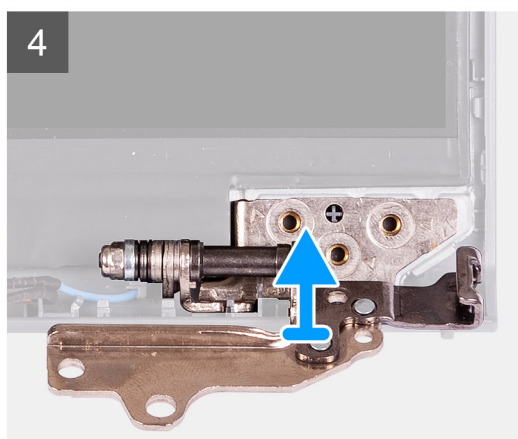
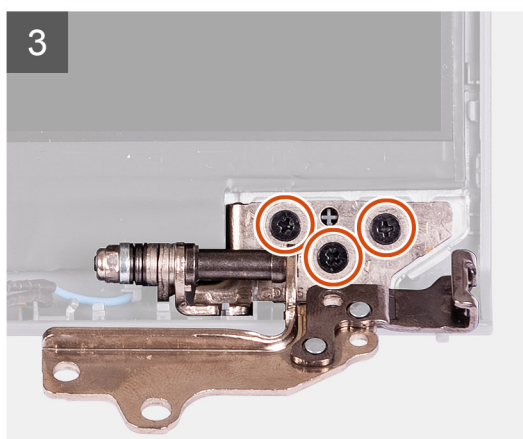
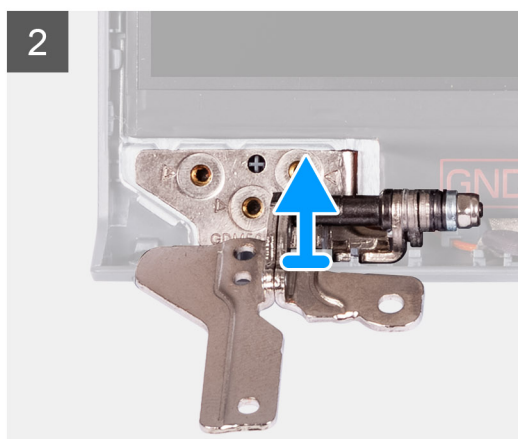

Kroky

1. Vyšroubujte tři šrouby (M2,5x3,8) z levého pantu.
2. Zvedněte a vyměňte levý pant ze sestavy displeje.
3. Vyšroubujte tři šrouby (M2,5x3,8) z pravého pantu.
4. Zvedněte a vyměňte pravý pant ze sestavy displeje.

Montáž pantů

Požadavky

Jestliže nahrazujete určitou součástku, vyjměte před montáží stávající součástku.

O této úloze

Následující obrázky znázorňují umístění pantů a postup montáže.



6x
M2.5x3.8

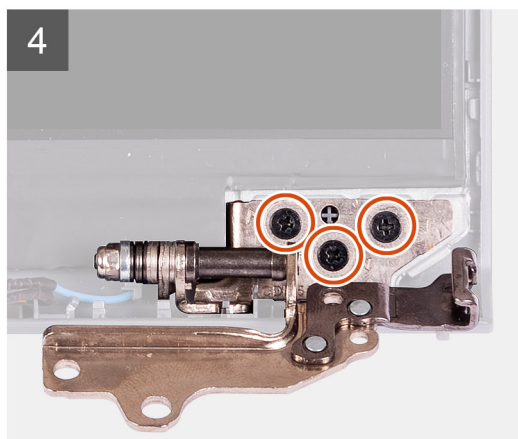
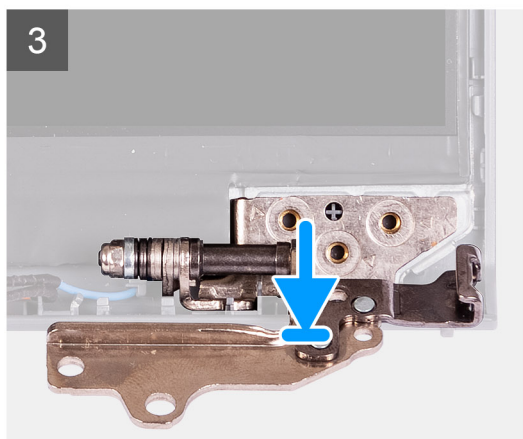
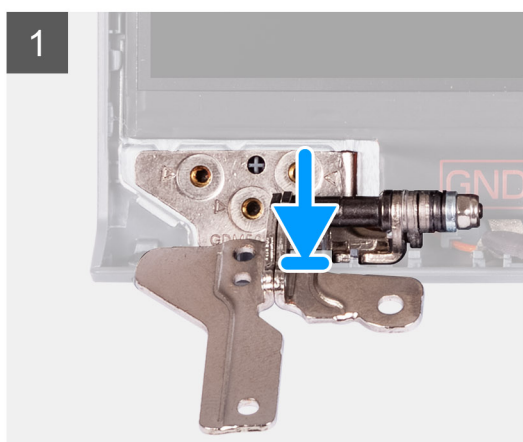

Kroky

1. Zarovnejte a umístěte levý pant na sestavu displeje.
2. Zašroubujte tři šrouby (M2,5x3,8), jímž je pant připevněn k obrazovce a zadnímu krytu displeje.
3. Zarovnejte a umístěte pravý pant na sestavu displeje.
4. Zašroubujte tři šrouby (M2,5x3,8), jímž je pant připevněn k obrazovce a zadnímu krytu displeje.

Další kroky

1. Nainstalujte [čelní kryt displeje](#).
2. Nainstalujte [kryty pantů](#).
3. Nainstalujte [sestavu displeje](#).

4. Nainstalujte [kartu sítě WLAN](#).
5. Nasaďte [spodní kryt](#).
6. Vložte [kartu SD](#).
7. Postupujte podle pokynů v části [Po manipulaci uvnitř počítače](#).

Panel displeje

Demontáž obrazovky displeje

Požadavky

1. Postupujte podle pokynů v části [Před manipulací uvnitř počítače](#).
2. Vyjměte [kartu SD](#).
3. Sejměte [spodní kryt](#).
4. Demontujte [bezdrátovou kartu](#).
5. Demontujte [sestavu displeje](#).
6. Demontujte [čelní kryt displeje \(bezel\)](#).
7. Demontujte [pant displeje](#).

O této úloze

Následující obrázky znázorňují umístění obrazovky displeje a postup demontáže.

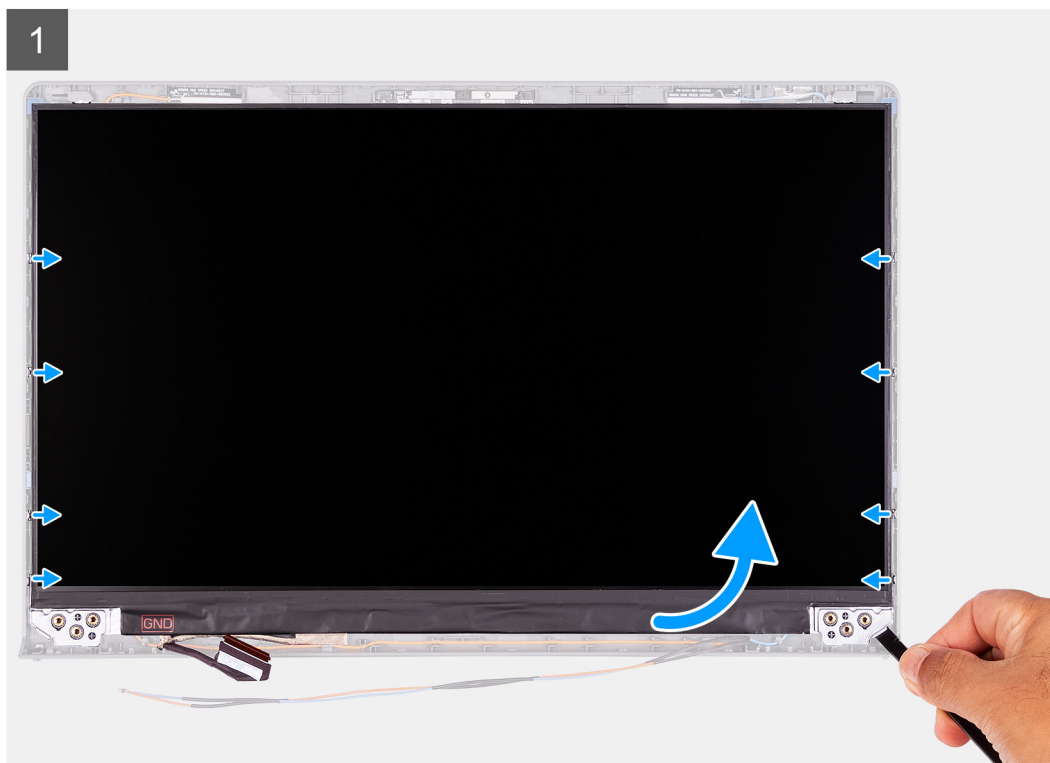
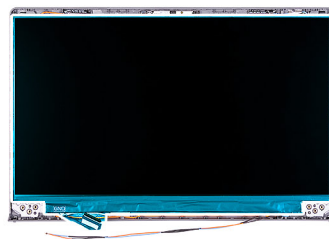



Kroky

1. Pomocí plastové jehly uvolněte obrazovku displeje, počínaje v pravém dolním rohu.
2. Začněte opatrně uvolňovat obrazovku displeje podél levé a pravé strany zadního krytu displeje pomocí rukou.
3. Nadzvedněte spodní stranu obrazovky displeje a posuňte ji směrem dolů pro uvolnění držáků displeje ze slotů na vrchní straně krytu displeje.
4. Opatrně překlňte sestavu obrazovky displeje dopředu a odlopněte Mylarovou pásku, kterou je kabel displeje připevněn k zadní straně obrazovky displeje.

POZNÁMKA: Položte panel na čistý a rovný povrch, aby nedošlo k poškození.

5. Odpojte kabel displeje od sestavy obrazovky displeje a zvedněte obrazovku displeje z počítače.

POZNÁMKA: Nedemontujte z panelu kovové držáky.

Montáž obrazovky displeje

Požadavky

Jestliže nahrazujete určitou součástku, vyjměte před montáží stávající součástku.

O této úloze

Následující obrázky znázorňují umístění obrazovky displeje a postup montáže.

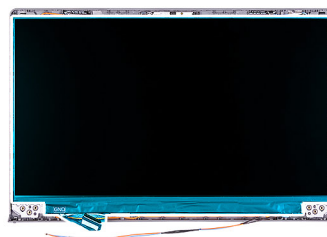

2



3

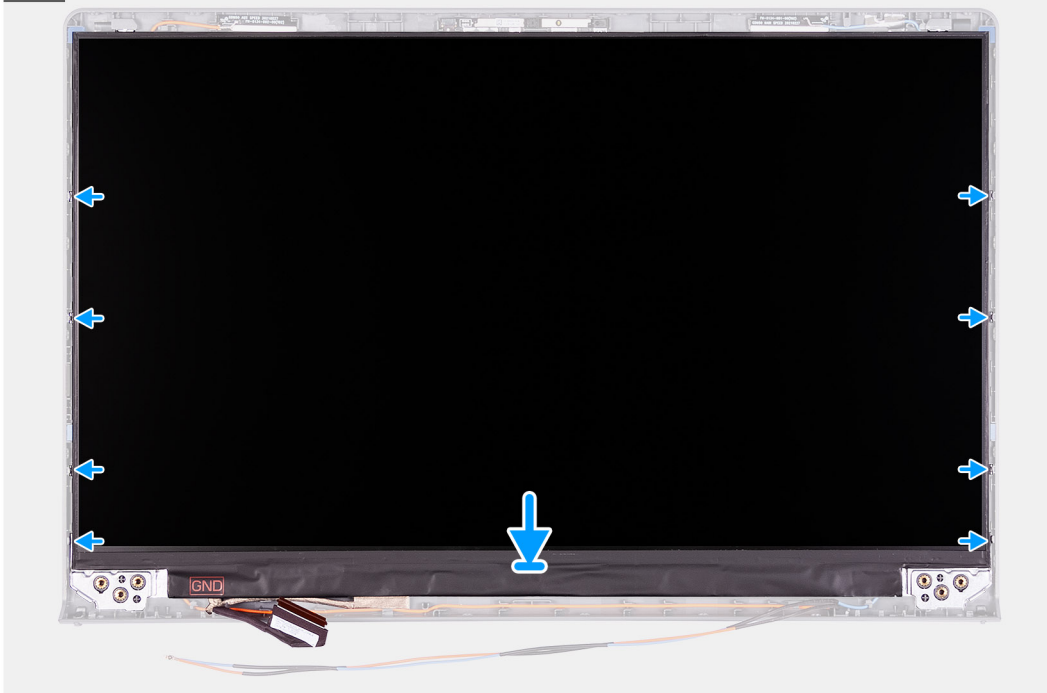

Kroky

1. Položte obrazovku displeje a sestavu displeje na čistý a rovný povrch.
2. Připojte kabel displeje ke konektoru na panelu obrazovky displeje a zavřete západku.
3. Přilepte pásku, pro připevnění západky konektoru kabelu displeje k obrazovce displeje.
4. Zvedněte a otočte obrazovku displeje, poté obrazovku displeje položte na sestavu displeje.
5. Umístěte čelní kryt displeje na sestavu displeje.
6. Zarovnejte výčnělky na čelním krytu se sloty na sestavě displeje.

7. Zatlačte na čelní kryt displeje a zacvakněte jej na místo.

Další kroky

1. Namontujte [pant displeje](#).
2. Nainstalujte [čelní kryt displeje](#).
3. Nainstalujte [sestavu displeje](#).
4. Nainstalujte [bezdrátovou kartu](#).
5. Nasaďte [spodní kryt](#).
6. Vložte [kartu SD](#).
7. Postupujte podle pokynů v části [Po manipulaci uvnitř počítače](#).

Modul kamery

Demontáž modulu kamery

Požadavky

1. Postupujte podle pokynů v části [Před manipulací uvnitř počítače](#).
2. Vyjměte [kartu SD](#).
3. Sejměte [spodní kryt](#).
4. Demontujte [bezdrátovou kartu](#).
5. Demontujte [sestavu displeje](#).
6. Demontujte [čelní kryt displeje \(bezel\)](#).
7. Vyjměte [obrazovku displeje](#).
8. Demontujte [pant displeje](#).

O této úloze

Následující obrázky znázorňují umístění modulu kamery a postup demontáže.

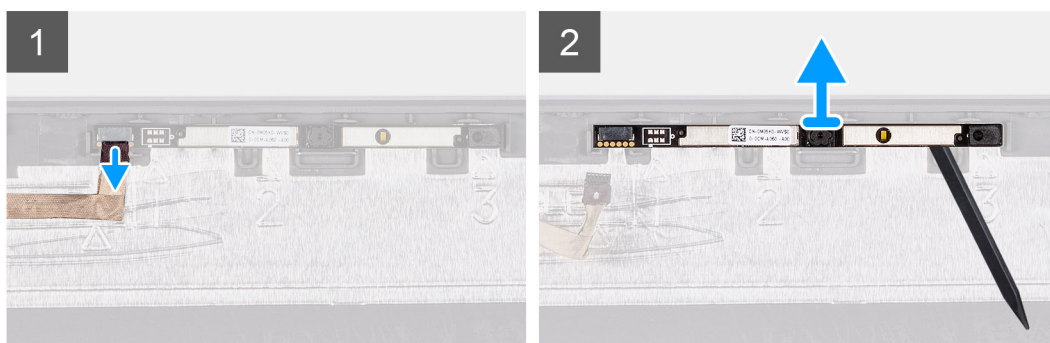
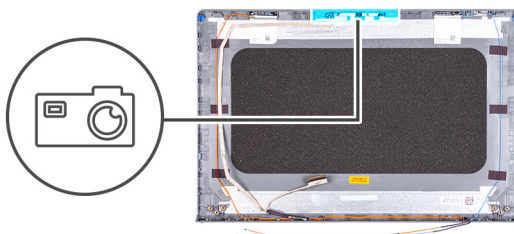

Kroky

1. Odpojte kabel kamery od modulu kamery pomocí poutka.
2. Pomocí plastové jehly uvolněte modul kamery ze sestavy displeje.

(i) POZNÁMKA: Začněte uvolňovat modul kamery v pořadí 1 > 2 > 3, jak je uvedeno na zadním krytu displeje.

3. Vyzvedněte modul kamery ze sestavy displeje.

Montáž modulu kamery

Požadavky

Jestliže nahrazujete určitou součástku, vyjměte před montáží stávající součástku.

O této úloze

Následující obrázky znázorňují umístění modulu kamery a montáž.

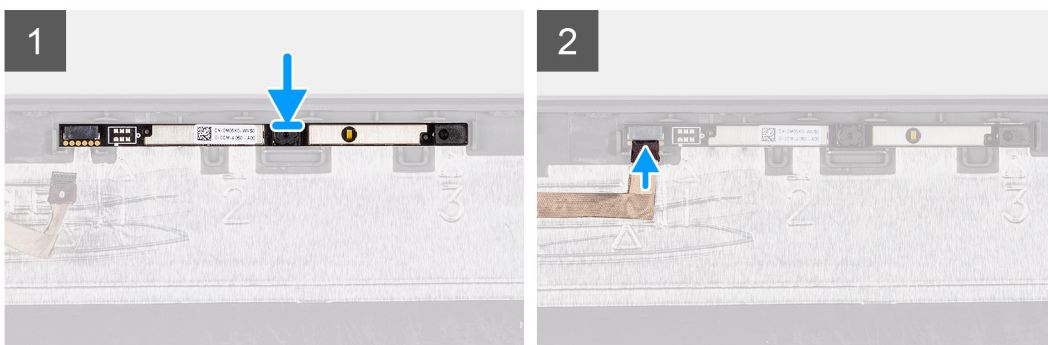
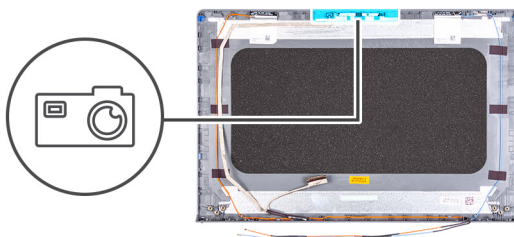

Kroky

1. Připevněte modul kamery do slotu na sestavě displeje.
2. Připojte kabel kamery k modulu kamery.

Další kroky

1. Namontujte [pant displeje](#).
2. Nainstalujte [obrazovku displeje](#).
3. Nainstalujte [čelní kryt displeje](#).
4. Nainstalujte [sestavu displeje](#).
5. Nainstalujte [bezdrátovou kartu](#).
6. Nasaďte [spodní kryt](#).
7. Vložte [kartu SD](#).
8. Postupujte podle pokynů v části [Po manipulaci uvnitř počítače](#).

Dotyková podložka

Demontáž dotykové podložky

Požadavky

1. Postupujte podle pokynů v části [Před manipulací uvnitř počítače](#).
2. Vyjměte [kartu SD](#).
3. Sejměte [spodní kryt](#).

4. Vyjměte baterii.

O této úloze

Následující obrázky znázorňují umístění dotykové podložky a postup demontáže.



5x
M2x2

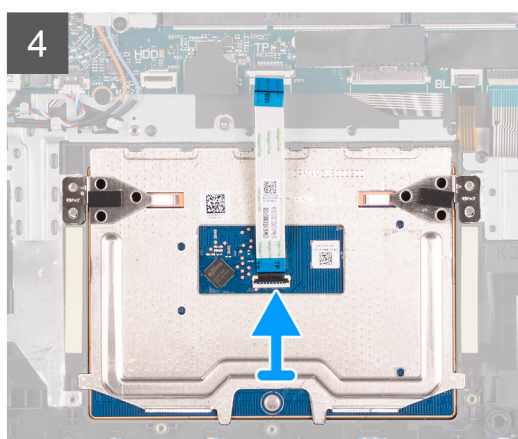
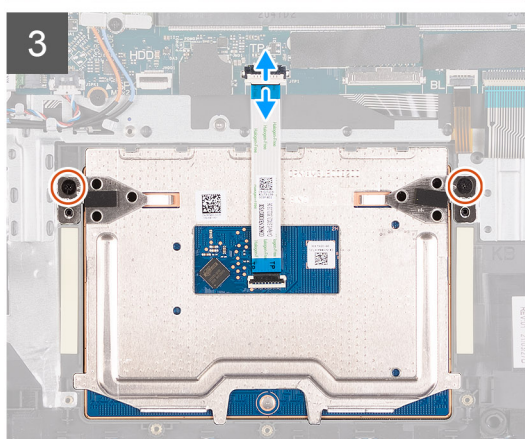
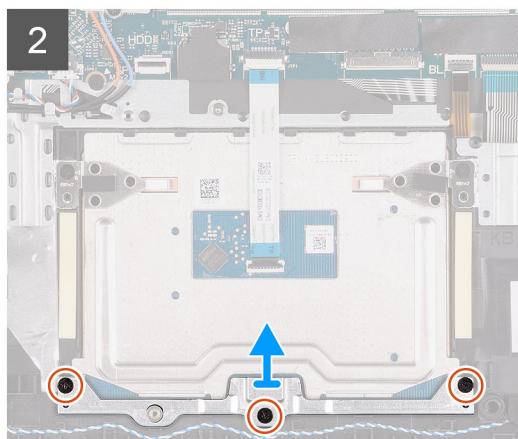
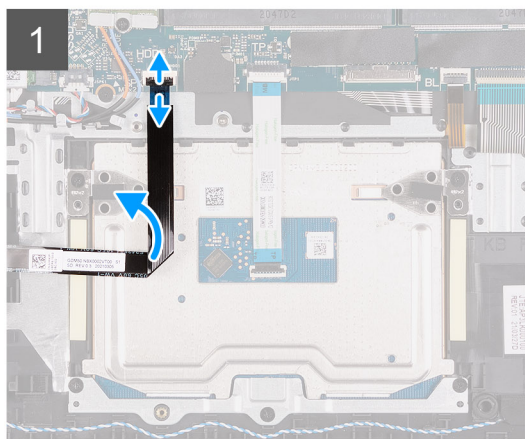
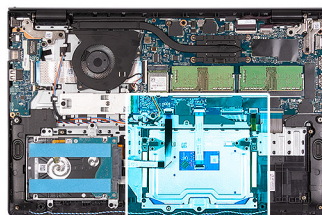

Kroky

1. Otevřete západku a odpojte kabel pevného disku od konektoru na základní desce.
2. Vyšroubujte tři šrouby (M2x2), jimiž je držák dotykové podložky připevněn k sestavě opěrky pro dlaň a klávesnice.
3. Zvedněte z dotykové podložky držák.
4. Otevřete západku a odpojte plochý kabel dotykové podložky od konektoru na základní desce.
5. Vyšroubujte dva šrouby (M2x2), které upevňují dotykovou podložku k sestavě opěrky pro dlaň a klávesnice.
6. Zvedněte dotykovou podložku ze sestavy opěrky pro dlaň a klávesnice.

Instalace dotykové podložky

Požadavky

Jestliže nahrazujete určitou součástku, vyjměte před montáží stávající součástku.

O této úloze

Následující obrázky znázorňují umístění dotykové podložky a postup montáže.



5x
M2x2

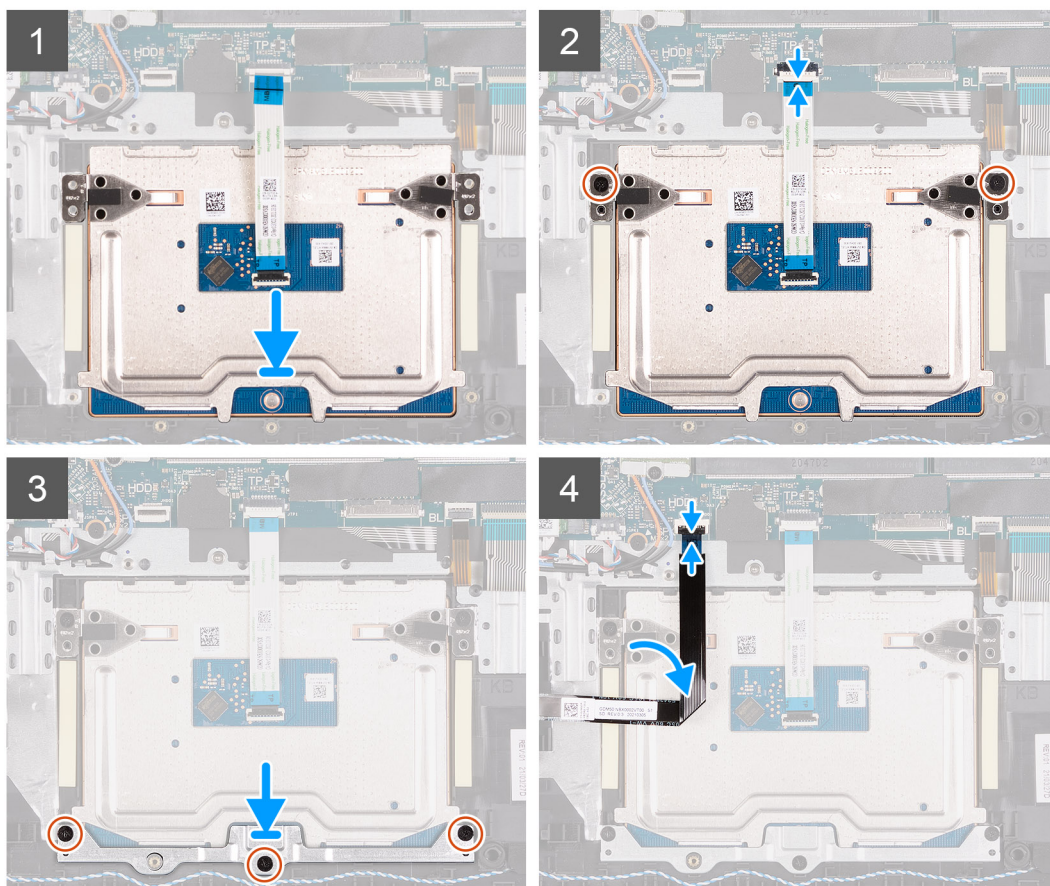
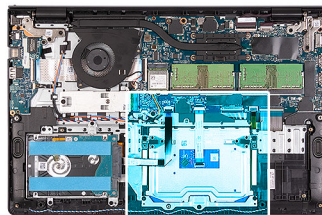

Kroky

1. Vložte dotykovou podložku do slotu na sestavě opěrky pro dlaň a klávesnice.
2. Zarovnejte otvory pro šrouby na dotykové podložce s otvory pro šrouby na sestavě opěrky pro dlaň a klávesnice.
3. Vyšroubujte dva šrouby (M2x2), které upevňují dotykovou podložku k sestavě opěrky pro dlaň a klávesnice.
4. Připojte plochý kabel dotykové podložky ke konektoru na základní desce a zavřete západku.
5. Položte na dotykovou podložku držák.
6. Zarovnejte otvory pro šrouby na držáku dotykové podložky s otvory pro šrouby na sestavě opěrky pro dlaň a klávesnice.
7. Vyšroubujte tři šrouby (M2x2), jimiž je držák dotykové podložky připevněn k sestavě opěrky pro dlaň a klávesnice.
8. Připojte kabel pevného disku ke konektoru na základní desce.

Další kroky

1. Nainstalujte [baterii](#).
2. Nasaďte [spodní kryt](#).
3. Vložte [kartu SD](#).
4. Postupujte podle pokynů v části [Po manipulaci uvnitř počítače](#).

Základní deska

Konektory na základní desce

Následující obrázek znázorňuje různé konektory na základní desce.

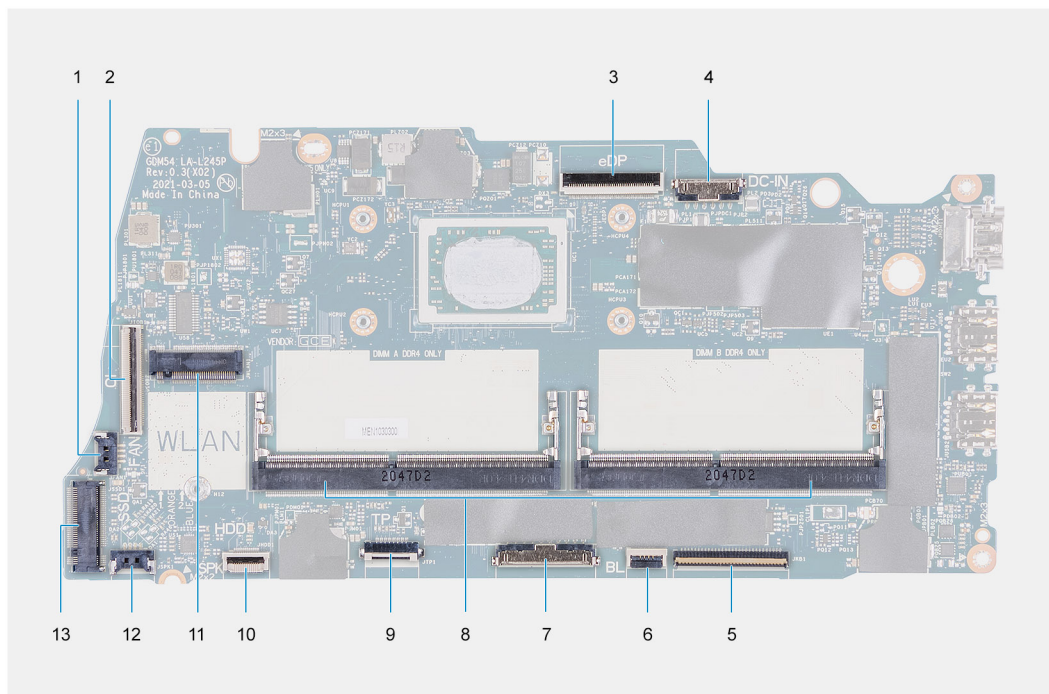

1. Konektor ventilátoru
2. Plochý konektor desky I/O
3. konektor eDP
4. Konektor stejnosměrného napájení
5. Plochý konektor klávesnice
6. Plochý konektor podsvícení
7. Konektory paměťového modulu
8. Konektor pro baterii
9. Plochý konektor dotykové podložky
10. Plochý konektor pevného disku
11. Konektor sítě WLAN
12. Konektor kabelu reproduktoru
13. Konektor disku SSD

Demontáž základní desky

Požadavky

1. Postupujte podle pokynů v části [Před manipulací uvnitř počítače](#).
2. Vyjměte [kartu SD](#).
3. Sejměte [spodní kryt](#).
4. Vyjměte [baterii](#).
5. Vyjměte [disk SSD M.2 2230](#).
6. Vyjměte [disk SSD M.2 2280](#).
7. Vyjměte [paměťové moduly](#).
8. Demontujte [ventilátor](#).
9. Vyjměte [chladič](#).

10. Demontujte bezdrátovou kartu.

O této úloze

Následující obrázky znázorňují umístění základní desky a postup demontáže.

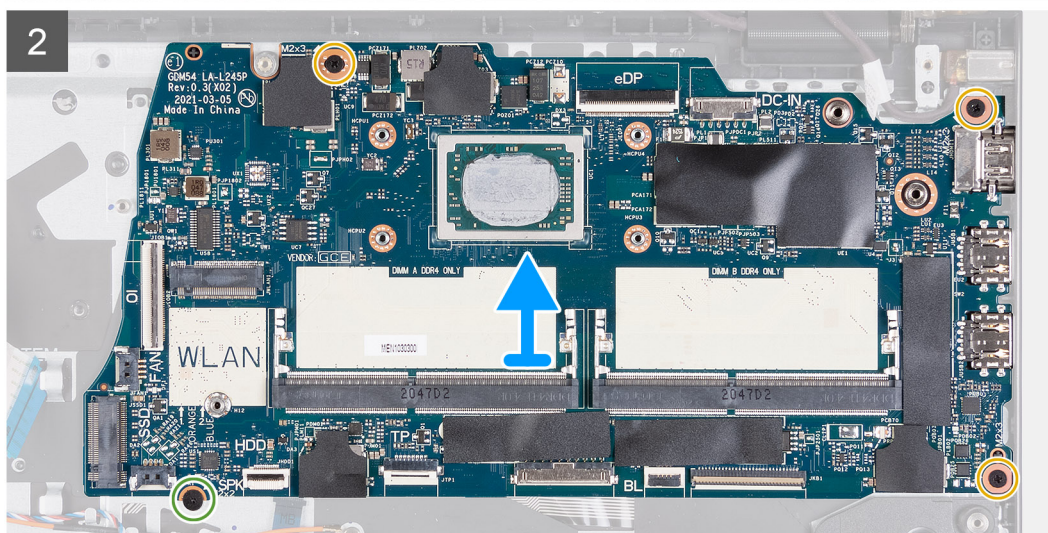
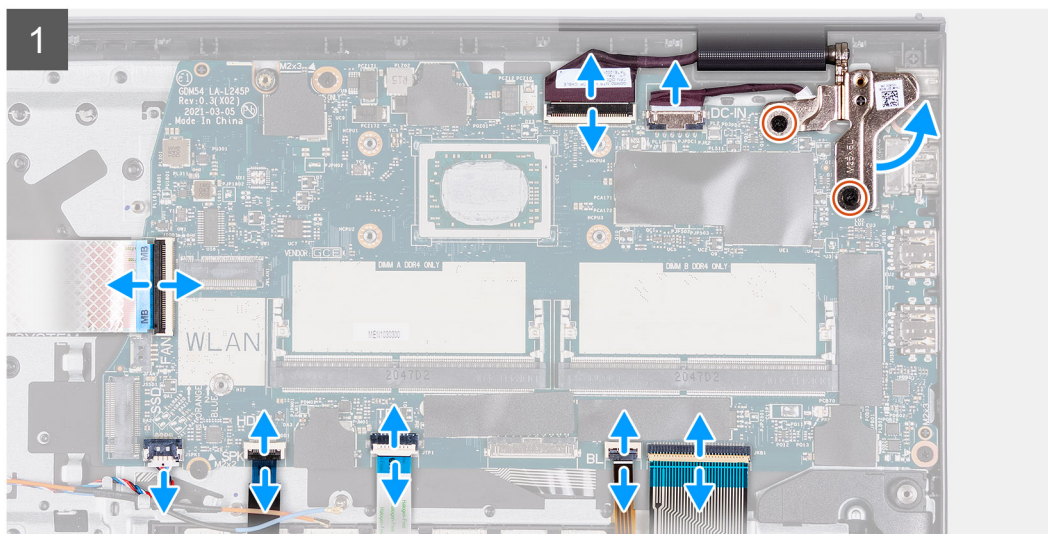
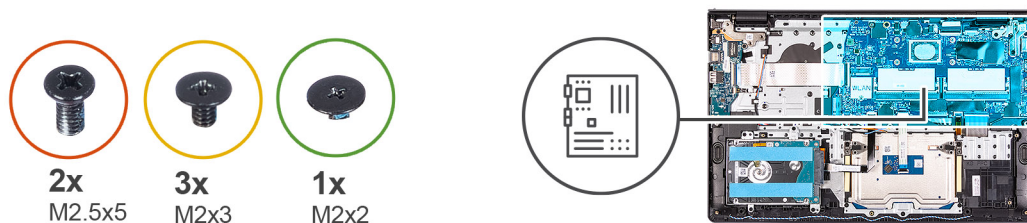

Kroky

1. Vyšroubujte dva šrouby (M2.5x5) z pravého pantu.
2. Vyklopte pant nahoru.
3. Od základní desky odpojte následující kabely:
 - a. Plochý kabel desky I/O
 - b. Kabel reproduktoru
 - c. Plochý kabel pevného disku
 - d. Plochý kabel dotykové podložky
 - e. Plochý tištěný kabel podsvícení klávesnice

- f. Plochý tištěný kabel klávesnice
 - g. Kabel portu napájecího adaptéru
 - h. kabel displeje
4. Odstraňte tři šrouby (M2x3), kterými je základní deska připevněna k opěrce pro dlaň.
 5. Odstraňte jeden šroub (M2x2), kterým je základní deska připevněna k opěrce pro dlaň.
 6. Opatrně vyjměte základní desku ze šasi.

Montáž základní desky

Požadavky

Jestliže nahrazujete určitou součástku, vyjměte před montáží stávající součástku.

O této úloze

Následující obrázky znázorňují umístění základní desky a postup montáže.

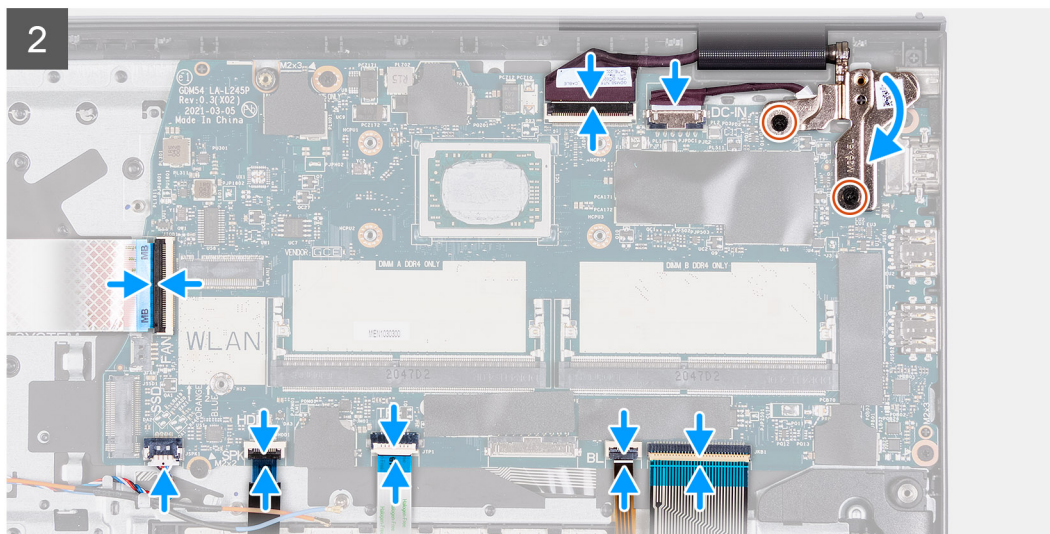
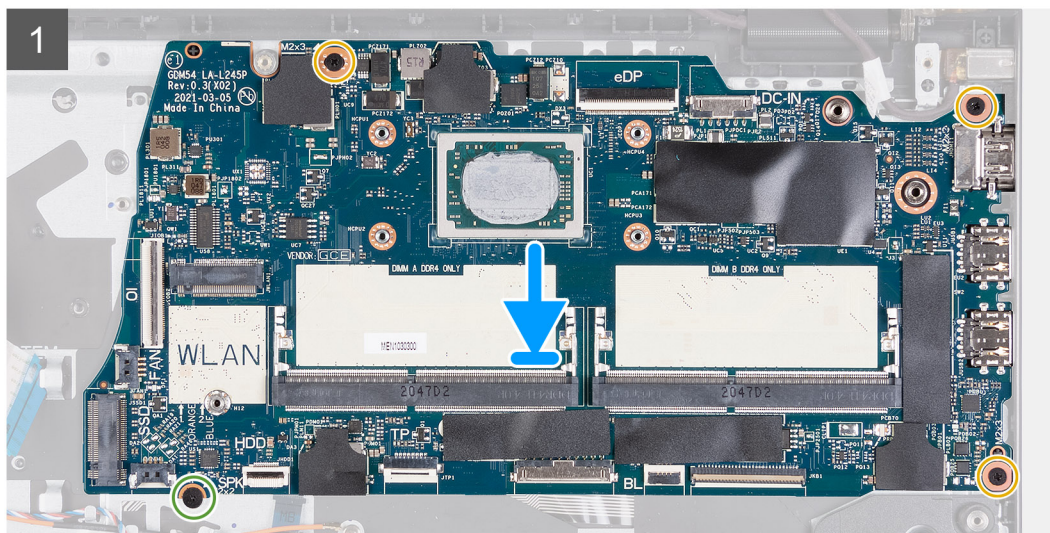
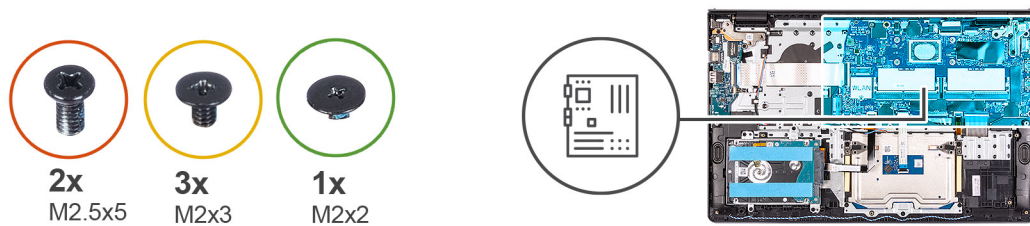

Kroky

1. Zarovnejte základní desku a umístěte ji na opěrku pro dlaň.
2. Zašroubujte jeden šroub (M2x2), kterým je základní deska připevněna k opěrce pro dlaň.
3. Zašroubujte tři šrouby (M2x3), kterými je základní deska připevněna k opěrce pro dlaň.
4. K základní desce připojte následující kabely:
 - a. Plochý kabel desky I/O
 - b. Kabel reproduktoru
 - c. Plochý kabel pevného disku
 - d. Plochý kabel dotykové podložky
 - e. Plochý tištěný kabel podsvícení klávesnice
 - f. Plochý tištěný kabel klávesnice
 - g. Kabel portu napájecího adaptéru
 - h. Kabel displeje

5. Zavřete pravý pant a vyšroubujte dva šrouby (M2,5x5), jimiž je připevněn k opěrce pro dlaň.

Další kroky

1. Namontujte [bezdrátovou kartu](#).
2. Vložte [chladič](#).
3. Nainstalujte [ventilátor](#).
4. Namontujte [paměťové moduly](#).
5. Nainstalujte [disk SSD M.2 2230](#).
6. Nainstalujte [disk SSD M.2 2280](#).
7. Nainstalujte [baterii](#).
8. Nasaďte [spodní kryt](#).
9. Vložte [kارتu SD](#).
10. Postupujte podle pokynů v části [Po manipulaci uvnitř počítače](#).

Port napájecího adaptéru

Demontáž portu napájecího adaptéru

Požadavky

1. Postupujte podle pokynů v části [Před manipulací uvnitř počítače](#).
2. Vyjměte [kارتu SD](#).
3. Sejměte [spodní kryt](#).

O této úloze

Následující obrázky znázorňují umístění portu napájecího adaptéru a postup demontáže.



2x
M2.5x5

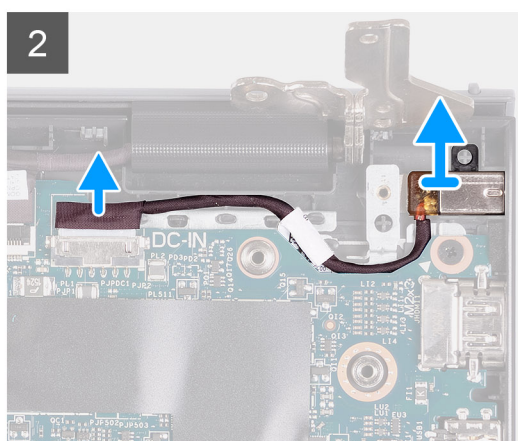
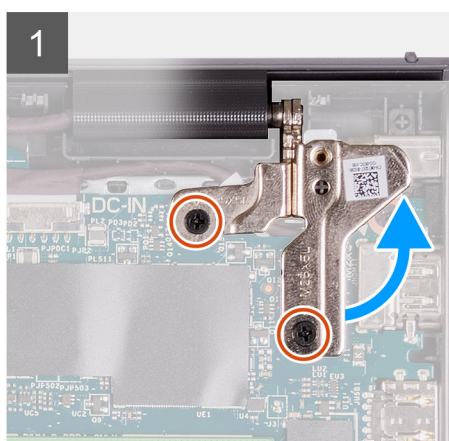
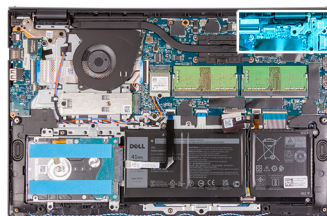

Kroky

1. Vyšroubujte dva šrouby (M2,5x5), kterými je pravý pant připevněn k sestavě opěrky pro dlaň a klávesnice.
2. Odpojte kabel napájecího adaptéru z konektoru na základní desce.
3. Zvedněte port napájecího adaptéru ze slotu na sestavě opěrky pro dlaň a klávesnice.

Montáž portu napájecího adaptéru

Požadavky

Jestliže nahrazujete určitou součástku, vyjměte před montáží stávající součástku.

O této úloze

Následující obrázky znázorňují umístění portu napájecího adaptéru a postup montáže.



2x
M2.5x5

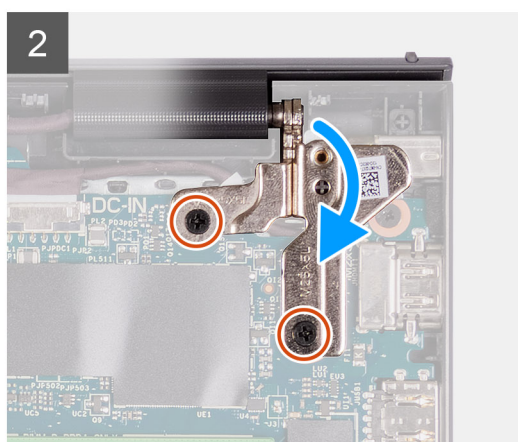
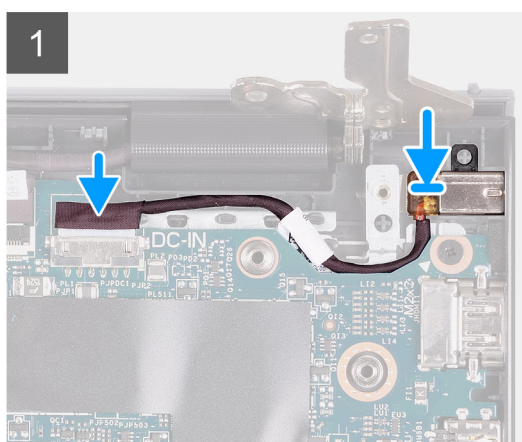
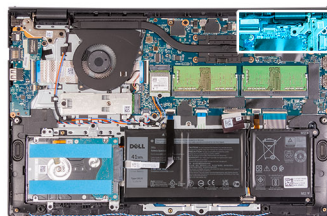

Kroky

1. Pomocí zarovnávacího výčnělku umístěte port napájecího adaptéru do slotu na sestavě opěrky pro dlaň a klávesnice.
2. Připojte kabel portu napájecího adaptéru ke konektoru na základní desce.
3. Zavřete pravý pant a zašroubujte dva šrouby (M2,5x5), jimiž je pant připevněn k sestavě opěrky pro dlaň a klávesnice.

Další kroky

1. Nasaďte [spodní kryt](#).
2. Vložte [kartu SD](#).
3. Postupujte podle pokynů v části [Po manipulaci uvnitř počítače](#).

Sestava opěrky rukou a klávesnice

Demontáž sestavy opěrky pro dlaň a klávesnice

Požadavky

1. Postupujte podle pokynů v části [Před manipulací uvnitř počítače](#).
2. Vyjměte [kartu SD](#).
3. Sejměte [spodní kryt](#).
4. Vyjměte [baterii](#).
5. Vyjměte [disk SSD M.2 2230](#).
6. Vyjměte [disk SSD M.2 2280](#).

7. Demontujte [bezdrátovou kartu](#).
8. Demontujte [desku I/O](#).
9. Demontujte [sestavu pevného disku](#).
10. Vyjměte [paměťové moduly](#).
11. Demontujte [reproduktory](#).
12. Vyjměte [chladič](#).
13. Demontujte [ventilátor](#).
14. Demontujte [vypínač](#).
15. Demontujte [sestavu displeje](#).
16. Demontujte [dotykovou podložku](#).
17. Demontujte [základní desku](#).
 -  **POZNÁMKA:** Základní desku lze vyjmout společně s chladičem.
18. Demontujte [port napájecího adaptéru](#).

O této úloze

Následující obrázky znázorňují umístění sestavy opěrky pro dlaň a klávesnice a postup demontáže.

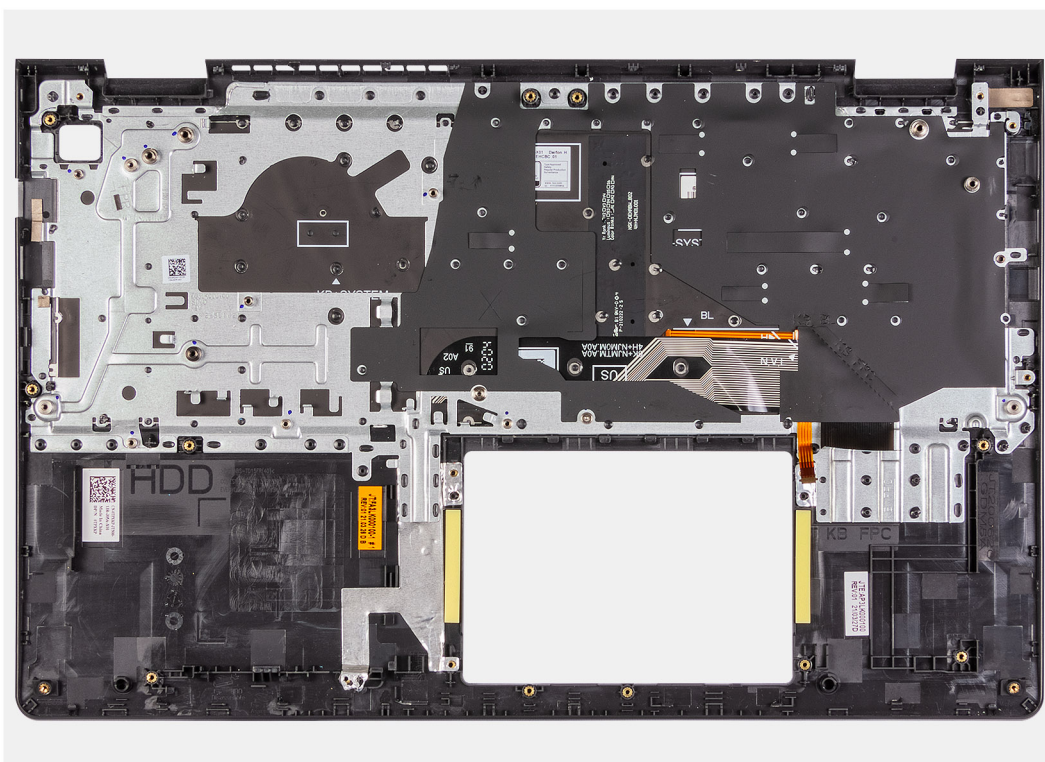

Kroky

Po provedení přípravných kroků zbývá pouze sestava opěrky pro dlaň a klávesnice.

Montáž sestavy opěrky pro dlaň a klávesnice

Požadavky

Jestliže nahrazujete určitou součástku, vyjměte před montáží stávající součástku.

O této úloze

Následující obrázky znázorňují umístění sestavy opěrky pro dlaň a klávesnice a postup montáže.

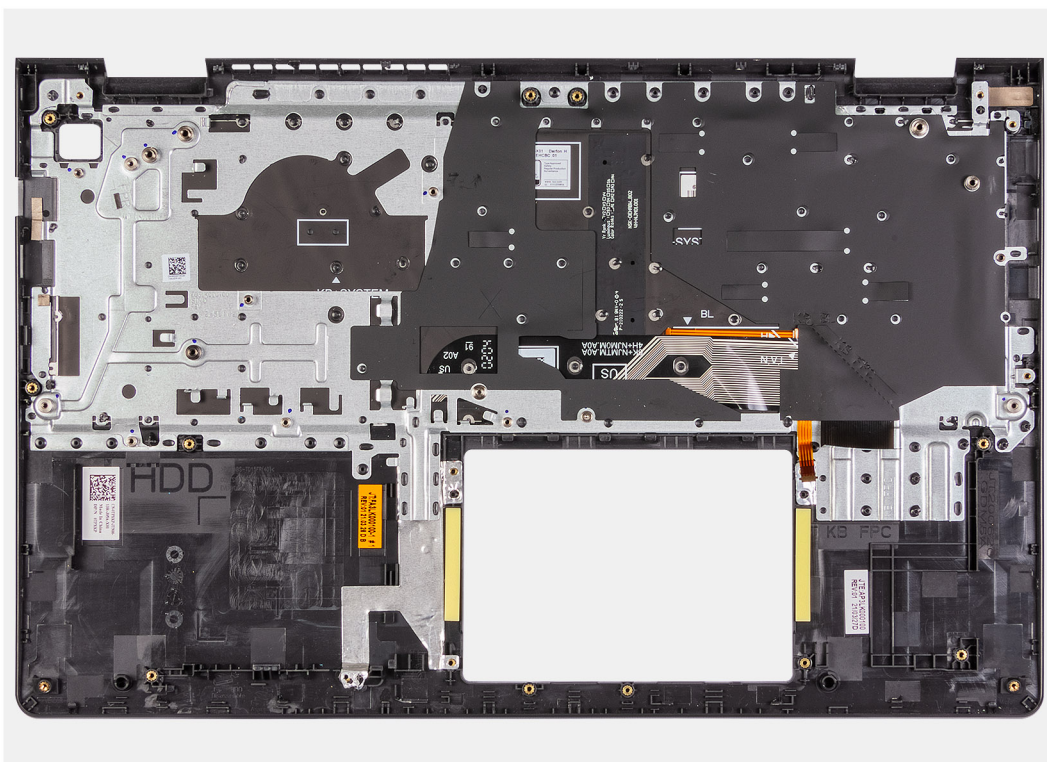

Kroky

Položte sestavu opěrky pro dlaň a klávesnice na rovný, čistý povrch a proveďte úkony montáže sestavy opěrky pro dlaň a klávesnice.

Další kroky

1. Nainstalujte [port napájecího adaptéru](#).
2. Nainstalujte [základní desku](#).
3. Nainstalujte [dotykovou podložku](#).
4. Nainstalujte [sestavu displeje](#).
5. Nainstalujte [vypínač](#).
6. Nainstalujte [ventilátor](#).
7. Vložte [chladič](#).
8. Nainstalujte [reproduktory](#).
9. Namontujte [paměťové moduly](#).
10. Nainstalujte [sestavu pevného disku](#).
11. Nainstalujte [desku I/O](#).
12. Namontujte [bezdrátovou kartu](#).
13. Nainstalujte [disk SSD M.2 2230](#).
14. Nainstalujte [disk SSD M.2 2280](#).
15. Nainstalujte [baterii](#).
16. Nasadte [spodní kryt](#).
17. Vložte [kارتu SD](#).
18. Postupujte podle pokynů v části [Po manipulaci uvnitř počítače](#).

Ovladače a soubory ke stažení

Při odstraňování problémů, stahování nebo instalaci ovladačů se doporučuje přečíst článek ve znalostní bázi Dell [Často kladené otázky ohledně ovladačů a souborů ke stažení](#).

Konfigurace systému

⚠ VÝSTRAHA: Pokud nejste odborným uživatelem počítače, nastavení konfiguračního programu BIOS neměňte. Některé změny by mohly způsobit nesprávnou funkci počítače.

i POZNÁMKA: Než začnete používat konfigurační program systému BIOS, doporučuje se zapsat si informace z obrazovek tohoto programu pro pozdější potřebu.

Konfigurační program BIOS použijte, když chcete:

- získat informace o hardwaru nainstalovaném v počítači, například o množství paměti RAM a velikosti pevného disku,
- změnit informace o konfiguraci systému,
- nastavit nebo změnit uživatelské možnosti, například heslo uživatele, typ nainstalovaného pevného disku a zapnutí nebo vypnutí základních zařízení.

Spouštěcí nabídka

Během zobrazení loga Dell stiskněte klávesu <F12> a spusťte jednorázovou spouštěcí nabídku se seznamem spouštěcích zařízení pro tento systém. Tato nabídka obsahuje také diagnostiku a možnosti nastavení systému BIOS. Zařízení uvedená ve spouštěcí nabídce závisí na spustitelných zařízeních v systému. Tato nabídka je užitečná pro spuštění do konkrétního zařízení nebo spuštění diagnostiky systému. Použití spouštěcí nabídky nemění pořadí spuštění uložené v systému BIOS.

Možnosti jsou následující:

- **Spouštěcí zařízení UEFI:**
 - Windows Boot Manager
 - Pevný disk UEFI
 - Vestavěná karta NIC (IPV4)
 - Vestavěná karta NIC (IPV6)
- **Úlohy před spuštěním:**
 - Nastavení systému BIOS
 - Diagnostika
 - Aktualizace systému BIOS
 - Obnovení operačního systému SupportAssist
 - Aktualizace Flash systému BIOS – vzdálená
 - Konfigurace zařízení

Navigační klávesy

i POZNÁMKA: V případě většiny možností nastavení systému se provedené změny zaznamenají, ale použijí se až po restartu počítače.

Klávesy	Navigace
Šipka nahoru	Přechod na předchozí pole.
Šipka dolů	Přechod na další pole.
Vstoupit	Výběr hodnoty ve vybraném poli (je-li to možné) nebo přechod na odkaz v poli.
Mezerník	Rozbalení a sbalení rozevírací nabídky (je-li to možné).
Karta	Přechod na další specifickou oblast.
Esc	Přechod na předchozí stránku, dokud se nezobrazí hlavní obrazovka. Stisknutí klávesy Esc na hlavní obrazovce zobrazí zprávu s požadavkem o uložení veškerých neuložených změn a restartuje systém.

Sekvence spuštění

Funkce Sekvence spuštění nabízí rychlý a pohodlný způsob, jak obejít pořadí spuštění definované v konfiguraci systému a spustit systém přímo z určitého zařízení (např. optická jednotka nebo pevný disk). Během testu POST (Power-on Self Test), jakmile se zobrazí logo Dell, můžete:

- Otevřít nabídku Nastavení systému stisknutím klávesy F2.
- Otevřete jednorázovou nabídku zavádění systému stisknutím klávesy F12.

Jednorázová nabídka zavádění systému obsahuje zařízení, ze kterých můžete spustit počítač, a možnost diagnostiky. Možnosti nabídky zavádění jsou následující:

- Vyjímatelný disk (je-li k dispozici)
- Pevný disk STXXXX (je-li k dispozici)
- **i** **POZNÁMKA:** XXX představuje číslo jednotky SATA.
- Optická jednotka (je-li k dispozici)
- Pevný disk SATA (je-li k dispozici)
- Diagnostika

Na obrazovce se sekvencí spuštění jsou k dispozici také možnosti přístupu na obrazovku nástroje Nastavení systému.

Možnosti nástroje Nastavení systému

i **POZNÁMKA:** V závislosti na počítači a nainstalovaných zařízeních nemusí být některé z uvedených položek k dispozici.

Tabulka 3. Možnosti nástroje Nastavení systému – Hlavní nabídka

Hlavní	
Systémový čas	Zobrazuje stávající čas ve formátu hh:mm:ss.
Systémové datum	Zobrazí stávající datum ve formátu mm/dd/yyyy.
Verze systému BIOS	Zobrazuje číslo verze systému BIOS.
Název produktu	Zobrazí modelové číslo počítače.
Výrobní číslo	Zobrazí výrobní číslo počítače.
Inventární štítek	Zobrazí inventární štítek počítače.
Typ CPU	Zobrazuje typ procesoru.
Rychlost CPU	Zobrazuje taktovací frekvenci procesoru.
CPU ID	Zobrazí identifikační kód procesoru.
Cache CPU	
Cache L1	Zobrazí velikost cache L1 procesoru.
Cache L2	Zobrazí velikost cache L2 procesoru.
Cache L3	Zobrazí velikost cache L3 procesoru.
Hlavní HDD	Zobrazuje typ nainstalovaného pevného disku.
Typ napájecího adaptéru	Zobrazí typ napájecího adaptéru.
Systémová paměť	Zobrazí velikost nainstalované paměti.
Rychlost paměti	Zobrazí rychlost paměti.
Typ klávesnice	Zobrazí typ klávesnice nainstalované v počítači.

Tabulka 4. Možnost nástroje System Setup – Pokročilá nabídka

Pokročilá	
Virtualizace	Povolí nebo zakáže virtualizační technologii.

Tabulka 4. Možnost nástroje System Setup – Pokročilá nabídka (pokračování)

Pokročilá	
VI pro Direct I/O	<p>Výchozí hodnota: Povoleno</p> <p>Tato možnost povolí nebo zakáže virtualizační technologii pro Direct I/O.</p> <p>Výchozí hodnota: Povoleno</p>
Integrovaná síťová karta	<p>Povolí nebo zakáže integrovaný řadič LAN.</p> <p>Výchozí hodnota: Povoleno</p>
Emulace USB	<p>Povolí nebo zakáže funkci emulace USB. Tato funkce definuje jak BIOS za nepřítomnosti operačního systému, který ví o USB, manipuluje se zařízeními USB. Emulace USB je vždy povolena během POST.</p> <p>i POZNÁMKA: Nemůžete zavést žádný typ zařízení USB (disketa, pevný disk nebo paměťový klíč), když je tato možnost vypnuta.</p>
Podpora probuzení prostřednictvím USB	<p>Výchozí hodnota: Povoleno</p> <p>Umožňuje vám povolit, aby zařízení USB probouzelo počítač z pohotovostního režimu, nebo funkci podpory probuzení USB zakázat.</p> <p>i POZNÁMKA: Pokud bude povolena funkce USB PowerShare, zařízení připojené ke konektoru USB PowerShare nesmí počítač probudit.</p> <p>i POZNÁMKA: Má-li být pro čtečku otisků prstů podporována funkce probuzení, je třeba v systému BIOS povolit funkci USB Wake Support. Funkci USB Wake Support lze povolit postupem uvedeným v článku znalostní databáze SLN321473.</p>
Operace SATA	<p>Výchozí hodnota: Zakázáno</p> <p>Umožňuje konfigurovat provozní režim integrovaného řadiče pevného disku SATA.</p> <p>Výchozí hodnota: AHCI</p>
Varování adaptéru	<p>Umožní vám vybrat, zda by měl počítač zobrazovat varovné zprávy, když používáte napájecí adaptéry, které počítač nepodporuje.</p> <p>Výchozí hodnota: Povoleno</p>
Chování funkční klávesy	<p>Umožňuje vám nastavit funkční klávesu nebo multimediální klávesu, aby se chovala jako výchozí funkční klávesa.</p> <p>Výchozí: Multimediální klávesa</p>
Osvětlení klávesnice	<p>Volí provozní režim funkce podsvícení klávesnice.</p> <p>Výchozí: Jas</p>
Podsvícení klávesnice při připojení napájecího adaptéru	<p>Určuje časový limit podsvícení klávesnice, když je k počítači připojen napájecí adaptér.</p> <p>Výchozí hodnota: 1 minuta</p>
Podsvícení klávesnice při napájení z baterie	<p>Určuje časový limit podsvícení klávesnice, když počítač běží na baterie.</p> <p>Výchozí hodnota: 1 minuta</p>
Stav baterie	<p>Zobrazí stav baterie.</p>
Kamera	<p>Povolí nebo zakáže kameru.</p>

Tabulka 4. Možnost nástroje System Setup – Pokročilá nabídka (pokračování)

Pokročilá	
Konfigurace nabíjení baterie	Výchozí hodnota: Zakázáno Nastavení konfigurace nabíjení baterie pomocí přednastaveného automatického počátku a ukončení. Výchozí hodnota: Adaptivní
Pokročilá konfigurace nabíjení baterie	Slouží k povolení pokročilé konfigurace nabíjení baterie od začátku dne do udaného pracovního období. Výchozí hodnota: Zakázáno
Údržba	
Vymazání dat při příštím spuštění	Povolí nebo zakáže vymazání dat při příštím spuštění. Výchozí hodnota: Zakázáno
Obnova systému BIOS z pevného disku	Umožňuje uživateli provést obnovu z některých stavů poškození systému BIOS pomocí souboru pro obnovení na primárním pevném disku nebo externím disku USB uživatele.
Automatické obnovení systému BIOS	Povolí systému BIOS automaticky obnovit systém BIOS bez zásahu uživatele. Výchozí hodnota: Zakázáno
Systém řešení SupportAssist	
Práh automatické obnovy operačního systému	Řídí automatický průběh zavádění systému pro konzoli rozlišení systému SupportAssist a pro nástroj obnovy Dell OS Recovery. Výchozí: 2
Obnovení operačního systému SupportAssist	Slouží k povolení a zakázání průběhu zavádění pro nástroj SupportAssist OS Recovery v případě některých chyb systému. Výchozí hodnota: Zakázáno

Tabulka 5. Možnosti nástroje Nastavení systému – nabídka Zabezpečení

Zabezpečení	
Stav hesla správce	Zobrazí se v případě, když se vymaže nebo nastaví heslo správce. Výchozí hodnota: Nenastaveno
Stav systémového hesla	Zobrazí se v případě, když se vymaže nebo nastaví systémové heslo. Výchozí hodnota: Nenastaveno
Heslo disku HDD	Zobrazí se v případě, když se vymaže nebo nastaví systémové heslo. Výchozí hodnota: Nenastaveno
Výrobní číslo	Slouží k nastavení výrobního čísla systému.
Inventární štítek	Slouží k nastavení inventárního štítku systému.
Heslo správce	Umožní vám nastavit heslo správce. Heslo správce ovládá přístup ke stavovému nástroji nastavení systému.
Systémové heslo	Umožňuje nastavení systémového hesla. Systémové heslo ovládá přístup k počítači při spuštění.
Heslo disku HDD	Umožňuje nastavit heslo k disku HDD. Heslo k disku HDD ovládá přístup k disku HDD počítače.

Tabulka 5. Možnosti nástroje Nastavení systému – nabídka Zabezpečení (pokračování)

Zabezpečení	
Změna hesla	Umožňuje vám povolit nebo odepřít změny systémového hesla nebo hesla HDD. Výchozí hodnota: Povoleno
Absolute®	Umožňuje sledovat počítač. Výchozí hodnota: Povoleno
Stav modulu Absolute®	Umožňuje aktivovat nebo deaktivovat funkci Absolute®. Zobrazí se v případě, když se vymaže nebo nastaví systémové heslo. Výchozí hodnota: Deaktivovat
WINDOWS SMM SECURITY MITIGATIONS TABLE (WSMT)	Povolí nebo zakáže konfiguraci funkcí platformy v klientských systémech Dell se systémem BIOS s povolenou tabulkou WSMT. Výchozí hodnota: Povoleno
Firmware TPM	Slouží k povolení a zakázání firmwaru TPM. Výchozí hodnota: Povoleno
Obejití PPI pro mazací příkaz	Umožňuje řídit rozhraní fyzické přítomnosti (PPI) modulu TPM. Při povolení umožňuje toto nastavení operačnímu systému přeskočit uživatelskou výzvu BIOS PPI v rámci příkazu Clear. Změny tohoto nastavení se uplatní okamžitě. Výchozí hodnota: Zakázáno
TPM Security	Možnosti zabezpečení TPM 2.0
Aktualizace firmwaru kapsle UEFI	Aktivuje nebo deaktivuje aktualizace operačního systému BIOS prostřednictvím aktualizčních balíčků kapsle UEFI. Výchozí hodnota: Povoleno
Bezpečné spouštění	Slouží k povolení nebo zakázání bezpečného spouštění. Výchozí hodnota: Povoleno

Tabulka 6. Možnost nástroje Nastavení systému – nabídka Spouštění systému

Spouštění systému	
Přidat možnost spouštění systému v prohlížeči	Umožňuje přidat možnosti spouštění systému.

Tabulka 7. Možnost nástroje Nastavení systému – nabídka Ukončit

Ukončit	
Uložit a ukončit	Umožňuje ukončit nástroj pro nastavení systému a uložit změny.
Uložit změny bez ukončení	Umožňuje uložit změny a neukončovat nastavení systému BIOS.
Ukončit bez uložení změn	Umožňuje ukončit nástroj pro nastavení systému BIOS bez uložení změn.
Načíst optimální výchozí hodnoty	Umožňuje obnovit výchozí hodnoty všech možností nastavení systému.
Zrušit změny	Umožňuje nahrát předchozí hodnoty všech možností nastavení systému.

Aktualizace systému BIOS

Aktualizace systému BIOS v prostředí systému Windows

O této úloze

⚠ VÝSTRAHA: Jestliže není technologie BitLocker před aktualizací systému BIOS pozastavena, při dalším restartu systém nerozezná klíč BitLocker. Budete vyzváni k vložení obnovovacího klíče a systém o něj bude žádat při každém restartu. Pokud obnovovací klíč není znám, může to vést ke ztrátě dat nebo ke zbytečné reinstalaci operačního systému. Další informace o tomto tématu naleznete v článku znalostní báze: <https://www.dell.com/support/article/sln153694>

Kroky

1. Přejděte na web www.dell.com/support.
2. Klikněte na možnost **Podpora produktu**. Do pole **Vyhledat podporu**, zadejte výrobní číslo počítače a klikněte na možnost **Vyhledat**.
i **POZNÁMKA:** Pokud výrobní číslo nemáte k dispozici, použijte k automatickému rozpoznání počítače funkci nástroje SupportAssist. Můžete rovněž použít ID produktu nebo ručně vyhledat model počítače.
3. Klikněte na možnost **Ovladače a soubory ke stažení**. Rozbalte nabídku **Najít ovladače**.
4. Vyberte operační systém nainstalovaný v počítači.
5. V rozbalovací nabídce **Kategorie** vyberte možnost **BIOS**.
6. Vyberte nejnovější verzi systému BIOS a kliknutím na odkaz **Stáhnout** stáhněte soubor se systémem BIOS do počítače.
7. Po dokončení stahování přejděte do složky, kam jste soubor s aktualizací systému BIOS uložili.
8. Dvakrát klikněte na ikonu souboru s aktualizací systému BIOS a postupujte podle pokynů na obrazovce.
Další informace najdete v článku [000124211](https://www.dell.com/support/article/sln153694) znalostní báze na adrese www.dell.com/support.

Aktualizace systému BIOS v systémech Linux a Ubuntu

Informace o aktualizaci systému BIOS na počítači se systémem Linux nebo Ubuntu naleznete v článku znalostní báze [000131486](https://www.dell.com/support/article/sln153694) na adrese www.dell.com/support.

Aktualizace systému BIOS pomocí jednotky USB v prostředí systému Windows

O této úloze

⚠ VÝSTRAHA: Jestliže není technologie BitLocker před aktualizací systému BIOS pozastavena, při dalším restartu systém nerozezná klíč BitLocker. Budete vyzváni k vložení obnovovacího klíče a systém o něj bude žádat při každém restartu. Pokud obnovovací klíč není znám, může to vést ke ztrátě dat nebo ke zbytečné reinstalaci operačního systému. Další informace o tomto tématu naleznete v článku znalostní báze: <https://www.dell.com/support/article/sln153694>

Kroky

1. Postupujte podle kroků 1 až 6 v části [Aktualizace systému BIOS v prostředí systému Windows](https://www.dell.com/support/article/sln153694) a stáhněte si nejnovější aktualizací soubor pro systém BIOS.
2. Vytvořte spustitelnou jednotku USB. Další informace naleznete v článku znalostní báze [000145519](https://www.dell.com/support/article/sln153694) na adrese www.dell.com/support.
3. Zkopírujte aktualizací soubor systému BIOS na spustitelnou jednotku USB.
4. Připojte spustitelnou jednotku USB k počítači, který potřebuje aktualizaci systému BIOS.
5. Restartujte počítač a stiskněte klávesu **F12**.
6. Zvolte jednotku USB z **Jednorázové nabídky spuštění**.
7. Zadejte název aktualizací souboru systému BIOS a stiskněte klávesu **Enter**. Zobrazí se **Nástroj pro aktualizaci systému BIOS**.
8. Postupujte podle pokynů na obrazovce a dokončete aktualizaci systému BIOS.

Aktualizace systému BIOS z jednorázové spouštěcí nabídky klávesy F12

Aktualizujte systém BIOS v počítači pomocí souboru update.exe určeného k aktualizaci systému BIOS, který je zkopírovaný na jednotku USB se systémem souborů FAT32, a spuštěním počítače z jednorázové spouštěcí nabídky klávesy F12.

O této úloze

⚠ VÝSTRAHA: Jestliže není technologie BitLocker před aktualizací systému BIOS pozastavena, při dalším restartu systém nerozezná klíč BitLocker. Budete vyzváni k vložení obnovovacího klíče a systém o něj bude žádat při každém restartu. Pokud obnovovací klíč není znám, může to vést ke ztrátě dat nebo ke zbytečné reinstalaci operačního systému. Další informace o tomto tématu naleznete v článku znalostní báze: <https://www.dell.com/support/article/sln153694>

Aktualizace systému BIOS

Soubor aktualizace systému BIOS můžete spustit ze systému Windows pomocí spustitelné jednotky USB nebo můžete systém BIOS v počítači aktualizovat z jednorázové spouštěcí nabídky klávesy F12.

Většina počítačů Dell, které byly vyrobeny po roce 2012, zahrnuje tuto funkci. Funkci si můžete ověřit spuštěním počítače do jednorázové spouštěcí nabídky klávesy F12, ve které je mezi možnostmi spuštění uvedena možnost AKTUALIZACE FLASH SYSTÉMU BIOS. Pokud je možnost uvedena, pak systém BIOS podporuje tento způsob aktualizace systému BIOS.

ⓘ POZNÁMKA: Tuto funkci mohou použít pouze počítače s možností Aktualizace Flash systému BIOS v jednorázové spouštěcí nabídce klávesy F12.

Aktualizace z jednorázové spouštěcí nabídky

Chcete-li aktualizovat systém BIOS z jednorázové spouštěcí nabídky klávesy F12, budete potřebovat:

- jednotku USB naformátovanou na systém souborů FAT32 (jednotka nemusí být spustitelná),
- spustitelný soubor systému BIOS, který jste stáhli z webových stránek podpory Dell a zkopírovali do kořenového adresáře jednotky USB,
- napájecí adaptér připojený k počítači,
- funkční baterii počítače, umožňující aktualizaci systému BIOS.

Chcete-li spustit proces aktualizace systému BIOS z nabídky klávesy F12, vykonajte následující kroky:

⚠ VÝSTRAHA: Nevypínejte počítač v průběhu aktualizace systému BIOS. Jestliže počítač vypnete, nemusí se znovu spustit.

Kroky

1. Jednotku USB, na kterou jste zkopírovali aktualizaci, vložte do portu USB v počítači, který je ve vypnutém stavu.
2. Zapněte počítač, stisknutím klávesy F12 vstupte do jednorázové spouštěcí nabídky, pomocí myši nebo šipek označte možnost BIOS Update a stiskněte klávesu Enter. Zobrazí se nabídka pro aktualizaci systému BIOS.
3. Klikněte na možnost **Aktualizace ze souboru**.
4. Zvolte externí zařízení USB.
5. Zvolte soubor, dvakrát klikněte na cílový soubor s aktualizací a poté klikněte na možnost **Odeslat**.
6. Klikněte na možnost **Aktualizace systému BIOS**. Počítač se restartuje a provede aktualizaci systému BIOS.
7. Po dokončení aktualizace systému BIOS se počítač znovu restartuje.

Systémové heslo a heslo konfigurace

Tabulka 8. Systémové heslo a heslo konfigurace

Typ hesla	Popis
Heslo systému	Heslo, které je třeba zadat před přihlášením se k počítači.
Heslo konfigurace	Heslo, které je třeba zadat před získáním přístupu a možností provádění změn v nastavení systému BIOS v počítači.

Můžete vytvořit systémové heslo a zabezpečit počítač heslem.

 **VÝSTRAHA:** Heslo nabízí základní úroveň zabezpečení dat v počítači.

 **VÝSTRAHA:** Pokud počítač nebude uzamčen nebo zůstane bez dozoru, k uloženým datům může získat přístup kdokoli.

 **POZNÁMKA:** Systémové heslo a heslo konfigurace je zakázáno.

Přiřazení hesla konfigurace systému

Požadavky

Nové **systémové heslo nebo heslo správce** lze nastavit pouze v případě, že je stav **Not Set**.

O této úloze

Nástroj Konfigurace systému otevřete stisknutím tlačítka F12 ihned po spuštění či restartu počítače.

Kroky

1. Na obrazovce **System BIOS** nebo **System Setup** vyberte možnost **Security** a stiskněte klávesu Enter. Otevře se obrazovka **Security**.
2. Zvolte možnost **System/Admin Password** a v poli **Enter the new password** vytvořte heslo. Nové heslo systému přiřadte podle následujících pokynů:
 - Heslo smí obsahovat nejvýše 32 znaků.
 - Heslo smí obsahovat čísla od 0 do 9.
 - Povolena jsou pouze malá písmena, velká písmena jsou neplatná.
 - Platné jsou pouze následující zvláštní znaky: mezera, ("), (+), (.), (-), (.), (/), (:), ([), (\), (]), (^).
3. Vypište systémové heslo, které jste zadali dříve do pole **Confirm new password** a klikněte na možnost **OK**.
4. Stisknutím klávesy F10 uložte změny. Počítač se restartuje.

Odstranění nebo změna stávajícího hesla konfigurace systému

Požadavky

Před pokusem o odstranění nebo změnu stávajícího hesla k systému ověřte, zda je možnost **Password Status** v programu System Setup nastavena na hodnotu Unlocked. Pokud je možnost **Password Status** nastavena na hodnotu Locked, stávající heslo k systému nelze odstranit ani změnit.

O této úloze

Nástroj Konfigurace systému otevřete stisknutím tlačítka F12 ihned po spuštění či restartu počítače.

Kroky

1. Na obrazovce **System BIOS** nebo **System Setup** vyberte možnost **System Security** a stiskněte klávesu Enter. Otevře se obrazovka **System Security**.
2. Na obrazovce **System Security** ověřte, zda je v nastavení **Password Status** vybrána možnost **Unlocked**.
3. Vyberte možnost **System Password**, upravte nebo smažte stávající heslo systému a stiskněte klávesu Enter nebo Tab.
 **POZNÁMKA:** Jestliže heslo k systému měníte, vložte na vyžádání nové heslo ještě jednou. Chcete-li smazat heslo k systému nebo nastavení, vložte do okna hesla prázdný řetězec a stiskněte klávesu Enter.
4. Stisknutím klávesy F10 uložte změny. Počítač se restartuje.

Vymazání hesla k systému BIOS (nastavení systému) a systémových hesel

O této úloze

Potřebujete-li vymazat systémové heslo nebo heslo k systému BIOS, kontaktujte technickou podporu společnosti Dell dle popisu na webové stránce www.dell.com/contactdell.

 **POZNÁMKA:** Více informací o způsobu resetování hesel k systému Windows nebo k určité aplikaci naleznete v dokumentaci k systému Windows nebo k dané aplikaci.

Řešení potíží

Manipulace s vyboulenými lithium-iontovými bateriemi

Jako většina notebooků i notebooky Dell používají lithium-iontové baterie. Jedním z takových typů baterií je lithium-iontová polymerová baterie. Lithium-iontové polymerové baterie se v posledních letech těší zvýšené oblibě a staly se standardní výbavou v elektronickém odvětví díky oblibě u zákazníků, která pramení z tenké konstrukce (především v novějších, velmi tenkých notebookech) a dlouhé životnosti baterií. Neoddělitelným průvodním jevem lithium-iontové polymerové technologie je možnost vyboulení bateriových článků.

Vyboulená baterie může ovlivnit výkon notebooku. Aby nemohlo dojít k dalšímu poškození krytu zařízení nebo interních součástí a následné poruše, přestaňte notebook používat, odpojte napájecí adaptér a nechte baterii vybit.

Vyboulené baterie by se neměly používat. Je třeba je vyměnit a vhodným způsobem zlikvidovat. Doporučujeme kontaktovat podporu produktů společnosti Dell, kde vám sdělí možnosti výměny vyboulené baterie v rámci platné záruky nebo smlouvy o poskytování služeb, včetně možností výměny autorizovaným servisním technikem společnosti Dell.

Manipulace a výměna lithium-iontových baterií se řídí následujícími pokyny:

- Při manipulaci s lithium-iontovými bateriemi postupujte opatrně.
- Před vyjmutím ze systému baterii vybijte. Baterii lze vybit odpojením napájecího adaptéru od systému a provozem systému pouze na baterii. Jakmile se systém při stisknutí vypínače znovu nespustí, je baterie zcela vybitá.
- Nerozbíjejte, neupouštějte, nedeformujte ani neprobíjejte baterii cizími objekty.
- Nevystavujte baterii vysokým teplotám a nerozebírejte bateriové sady a články.
- Nevyvíjejte tlak na povrch baterie.
- Neohýbejte baterii.
- Nepoužívejte k vypáčení nebo vytažení baterie žádné nástroje.
- Pokud se baterie zasekne v zařízení následkem vyboulení, nepokoušejte se ji uvolnit. Propíchnutí, ohnutí nebo rozbití baterie může být nebezpečné.
- Nepokoušejte se do notebooku namontovat poškozenou nebo vyboulenou baterii.
- Vyboulené baterie kryté zárukou je třeba vrátit společnosti Dell ve schváleném přepravním obalu (dodaném společností Dell). Důvodem je dodržení přepravních předpisů. Vyboulené baterie, které zárukou kryty nejsou, je třeba zlikvidovat ve schváleném recyklačním středisku. Kontaktujte podporu produktů společnosti Dell na stránkách <https://www.dell.com/support> a vyžádejte si pomoc a další pokyny.
- V případě použití baterie od jiného výrobce než společnosti Dell nebo nekompatibilní baterie hrozí zvýšené nebezpečí požáru nebo výbuchu. Baterii nahrazujte pouze kompatibilní baterií určenou pro váš počítač, kterou zakoupíte u společnosti Dell. V tomto počítači nepoužívejte baterie vyjmuté z jiných počítačů. Vždy objednávejte originální baterie na stránkách <https://www.dell.com> nebo jiným způsobem přímo od společnosti Dell.

Lithium-iontové baterie se mohou vyboulit z různých důvodů, například kvůli stáří, počtu nabíjecích cyklů nebo působení vysokých teplot. Více informací o zvýšení výkonnosti a životnosti baterie v notebooku a minimalizaci možnosti vzniku uvedeného problému naleznete v článku [Baterie v notebookech Dell – často kladené dotazy](#).

Kontrola výkonu nástroje Dell SupportAssist před spuštěním operačního systému

O této úloze

Diagnostika SupportAssist (známá také jako diagnostika systému) provádí celkovou kontrolu hardwaru. Diagnostika Dell SupportAssist s kontrolou výkonu systému před spuštěním je integrována do systému BIOS a je spouštěna interně systémem BIOS. Integrovaná diagnostika systému poskytuje sadu možností pro konkrétní zařízení nebo jejich skupiny a umožní vám:

- Spouštět testy automaticky nebo v interaktivním režimu
- Opakovat testy
- Zobrazit nebo ukládat výsledky testů
- Procházet testy a využitím dalších možností testu získat dodatečné informace o zařízeních, u kterých test selhal.
- Prohlížet stavové zprávy s informacemi o úspěšném dokončení testu

- Prohlížet chybové zprávy s informacemi o problémech, ke kterým během testu došlo

i **POZNÁMKA:** Některé testy pro konkrétní zařízení vyžadují zásah uživatele. Při provádění diagnostických testů buďte vždy přítomni u terminálu počítače.

Další informace naleznete v části <https://www.dell.com/support/kbdoc/000180971>.

Spuštění kontroly výkonu nástrojem SupportAssist před spuštěním operačního systému

Kroky

1. Zapněte počítač.
2. Během spouštění počítače vyčkejte na zobrazení loga Dell a stiskněte klávesu F12.
3. Na obrazovce se spouštěcí nabídkou vyberte možnost **Diagnostika**.
4. Klikněte na šipku v levém dolním rohu.
Zobrazí se úvodní obrazovka diagnostiky.
5. Klikněte na šipku v pravém dolním rohu a přejděte na výpis stránek.
Zobrazí se detekované položky.
6. Chcete-li spustit diagnostický test u konkrétního zařízení, stiskněte klávesu Esc a kliknutím na tlačítko **Ano** diagnostický test ukončete.
7. V levém podokně vyberte požadované zařízení a klepněte na tlačítko **Spustit testy**.
8. V případě jakéhokoli problému se zobrazí chybové kódy.
Chybový kód a ověřovací číslo si poznamenejte a obraťte se na společnost Dell.

Rozšířená diagnostika vyhodnocení systému před jeho spuštěním (ePSA)

O této úloze

Diagnostika SupportAssist (známá také jako diagnostika systému) provádí celkovou kontrolu hardwaru. Diagnostika SupportAssist je integrována do systému BIOS a je spouštěna interně systémem BIOS. Integrovaná diagnostika systému poskytuje sadu možností pro konkrétní zařízení nebo jejich skupiny a umožní vám:

- Spouštět testy automaticky nebo v interaktivním režimu
- Opakovat testy
- Zobrazit nebo ukládat výsledky testů
- Procházet testy a využitím dalších možností testu získat dodatečné informace o zařízeních, u kterých test selhal
- Prohlížet stavové zprávy s informacemi o úspěšném dokončení testu
- Prohlížet chybové zprávy s informacemi o problémech, ke kterým během testu došlo

i **POZNÁMKA:** Zobrazí se okno **SupportAssist** se všemi zjištěnými zařízeními v počítači. Diagnostické testy proběhnou u všech uvedených zařízení.

Spuštění diagnostiky SupportAssist

Kroky

1. Zapněte počítač.
2. Během spouštění počítače vyčkejte na zobrazení loga Dell a stiskněte klávesu F12.
3. Na obrazovce se spouštěcí nabídkou vyberte možnost **Diagnostics (Diagnostika)**.
4. Klikněte na šipku v levém dolním rohu.
Zobrazí se úvodní obrazovka diagnostiky.
5. Klikněte na šipku v pravém dolním rohu a přejděte na výpis stránek.
Zobrazí se detekované položky.
6. Chcete-li spustit diagnostický test u konkrétního zařízení, stiskněte klávesu Esc a kliknutím na tlačítko **Ano** diagnostický test ukončete.
7. V levém podokně vyberte požadované zařízení a klepněte na tlačítko **Run Tests (Spustit testy)**.

8. V případě jakéhokoli problému se zobrazí chybové kódy.
Chybový kód a ověřovací číslo si poznamenejte a obraťte se na společnost Dell.

Uživatelské rozhraní diagnostiky SupportAssist

Uživatelské rozhraní diagnostiky SupportAssist

O této úloze

Tato část obsahuje informace o základní a pokročilé obrazovce nástroje SupportAssist.

Nástroj SupportAssist po spuštění otevírá základní obrazovku. Na obrazovku s rozšířenými možnostmi můžete přepnout pomocí ikony vlevo dole na obrazovce. Na obrazovce s rozšířenými možnostmi jsou v dlaždicích uvedena zjištěná zařízení. Konkrétní testy je možné zahrnout nebo vyloučit pouze v pokročilém režimu. Základní obrazovka obsahuje minimální množství ovládacích prvků, což uživateli poskytuje jednoduchý přístup ke spuštění či zastavení diagnostiky.

Indikátory diagnostiky systému

Indikátor stavu napájení a baterie

Označuje stav napájení a nabíjení baterie.

Svítil bíle – napájecí adaptér je připojen a baterie je nabita na více než 5 %.

Svítil žlutě – Počítač je napájen z baterie a ta je nabita na méně než 5 %.

Nesvítil

- Napájecí adaptér je připojen a baterie je plně nabita.
- Počítač je napájen z baterie a ta je nabita na více než 5 %.
- Počítač je v režimu spánku, hibernace nebo je vypnutý.

Indikátor stavu napájení a baterie bliká oranžově a zároveň pípají kódy značící chyby.

Příklad: Indikátor stavu napájení a baterie oranžově dvakrát zabliká, následuje pauza a potom zabliká třikrát bíle a následuje pauza. Tento vzor blikání 2, 3 pokračuje, dokud se počítač nevypne, což signalizuje, že nebyla detekována žádná paměť nebo RAM.

Následující tabulka ukazuje různé vzory signalizace indikátoru stavu napájení a baterie a související problémy.

Tabulka 9. Signály indikátoru LED

Kódy diagnostických indikátorů	Popis problému	Doporučená řešení
1, 3	Krátce při převrácení kabelu pantu OCP1	Zkontrolujte, je-li kabel displeje (EDP) správně umístěn a není-li zachycen u pantů. Pokud problém přetrvává, vyměňte kabel displeje (EDP) nebo sestavu displeje (LCD).
1, 4	Krátce při převrácení kabelu pantu OCP2	Zkontrolujte, je-li kabel displeje (EDP) správně umístěn a není-li zachycen u pantů. Pokud problém přetrvává, vyměňte kabel displeje (EDP) nebo sestavu displeje (LCD).
2, 1	Selhání procesoru	Spusťte nástroje pro diagnostiku procesoru Intel. Pokud problém přetrvává, vyměňte základní desku.
2, 3	Nezjištěna žádná paměť nebo RAM (Random-Access Memory)	Ověřte, že je paměťový modul správně nainstalován. Pokud problém přetrvává, vyměňte paměťový modul.
2, 4	Selhání paměti nebo RAM (Random-Access Memory)	Resetujte a prohod'te paměťové moduly mezi sloty. Pokud problém přetrvává, vyměňte paměťový modul.
2, 7	Selhání displeje LCD – zpráva systému SBIOS	Pokud je to možné, vyměňte kabel displeje (EDP), v opačném případě vyměňte sestavu displeje (LCD).

Tabulka 9. Signály indikátoru LED (pokračování)

Kódy diagnostických indikátorů	Popis problému	Doporučená řešení
2, 8	Selhání displeje LCD – detekce EC pro selhání napájecí větve	Vložte základní desku.
3, 1	Selhání knoflíkové baterie	Zkontrolujte připojení baterie CMOS. Pokud problém přetrvává, vyměňte baterii RTC.
3, 3	Bitová kopie pro obnovení systému nebyla nalezena.	Aktualizujte systém BIOS na nejnovější verzi. Pokud problém přetrvává, vyměňte základní desku.
3, 4	Bitová kopie pro obnovení systému byla nalezena, ale je neplatná.	Aktualizujte systém BIOS na nejnovější verzi. Pokud problém přetrvává, vyměňte základní desku.
3, 5	Závada napájecí větve	Sekvenční selhání napájení vestavěného řadiče EC. Pokud problém přetrvává, vyměňte základní desku.

Indikátor stavu kamery: Označuje, zda se používá kamera.

- Svítí bíle – kamera je používána.
- Nesvítí – kamera není používána.

Indikátor stavu klávesy Caps Lock: Označuje, zda je klávesa Caps Lock zapnutá, nebo vypnutá.

- Svítí bíle – funkce Caps Lock je zapnuta.
- Nesvítí – funkce Caps Lock je vypnuta.

Aktualizace systému BIOS v prostředí systému Windows

Kroky

1. Přejděte na web www.dell.com/support.
2. Klikněte na možnost **Podpora produktu**. Do pole **Vyhledat podporu**, zadejte výrobní číslo počítače a klikněte na možnost **Vyhledat**.
 **POZNÁMKA:** Pokud výrobní číslo nemáte k dispozici, použijte k automatickému rozpoznání počítače funkci nástroje SupportAssist. Můžete rovněž použít ID produktu nebo ručně vyhledat model počítače.
3. Klikněte na možnost **Ovladače a soubory ke stažení**. Rozbalte nabídku **Najít ovladače**.
4. Vyberte operační systém nainstalovaný v počítači.
5. V rozbalovací nabídce **Kategorie** vyberte možnost **BIOS**.
6. Vyberte nejnovější verzi systému BIOS a kliknutím na odkaz **Stáhnout** stáhněte soubor se systémem BIOS do počítače.
7. Po dokončení stahování přejděte do složky, kam jste soubor s aktualizací systému BIOS uložili.
8. Dvakrát klikněte na ikonu souboru s aktualizací systému BIOS a postupujte podle pokynů na obrazovce.
Další informace najdete v článku [000124211](#) znalostní báze na adrese www.dell.com/support.

Aktualizace systému BIOS pomocí jednotky USB v prostředí systému Windows

Kroky

1. Postupujte podle kroků 1 až 6 v části [Aktualizace systému BIOS v prostředí systému Windows](#) a stáhněte si nejnovější aktualizací soubor pro systém BIOS.
2. Vytvořte spustitelnou jednotku USB. Další informace naleznete v článku znalostní báze [000145519](#) na adrese www.dell.com/support.

3. Zkopírujte aktualizací soubor systému BIOS na spustitelnou jednotku USB.
4. Připojte spustitelnou jednotku USB k počítači, který potřebuje aktualizaci systému BIOS.
5. Restartujte počítač a stiskněte klávesu **F12**.
6. Zvolte jednotku USB z **Jednorázové nabídky spuštění**.
7. Zadejte název aktualizací souboru systému BIOS a stiskněte klávesu **Enter**. Zobrazí se **Nástroj pro aktualizaci systému BIOS**.
8. Postupujte podle pokynů na obrazovce a dokončete aktualizaci systému BIOS.

Možnosti záložních médií a obnovy

Doporučuje se vytvořit jednotku pro obnovu, s níž lze vyřešit potíže a problémy, které se mohou v systému Windows objevit. Společnost Dell nabízí několik možností pro obnovu operačního systému Windows v počítači Dell. Chcete-li získat více informací, přejděte na stránku [Média pro zálohování a možnosti společnosti Dell pro obnovu systému Windows](#).

Restart napájení sítě Wi-Fi

O této úloze

Pokud počítač nemůže přistupovat k internetu kvůli problému s konektivitou Wi-Fi, můžete provést restart napájení sítě Wi-Fi. Následující postup obsahuje kroky potřebné k provedení restartu napájení sítě Wi-Fi.

 **POZNÁMKA:** Někteří poskytovatelé internetového připojení poskytují kombinované zařízení modem-směrovač.

Kroky

1. Vypněte počítač.
2. Vypněte modem.
3. Vypněte bezdrátový směrovač.
4. Počkejte 30 sekund.
5. Zapněte bezdrátový směrovač.
6. Zapněte modem.
7. Zapněte počítač.

Odstranění zbytkové statické elektřiny (úplný reset)

O této úloze

Flea power je zbytková statická elektřina, která zůstává v počítači i po jeho vypnutí a vyjmutí baterie.

Z bezpečnostních důvodů a kvůli ochraně citlivých elektronických součástí počítače je třeba před demontáží nebo výměnou jakékoli součásti počítače odstranit statickou elektřinu.

Odstranění statické elektřiny, známé také jako „úplný reset“, je rovněž běžný krok při odstraňování problémů, jestliže se počítač nezapíná nebo nespouští do operačního systému.

Postup odstranění zbytkové statické elektřiny (úplný reset)

Kroky

1. Vypněte počítač.
2. Odpojte napájecí adaptér od počítače.
3. Sejměte spodní kryt.
4. Vyjměte baterii.
5. Stisknutím a podržením vypínače po dobu 20 sekund vybijte statickou elektřinu.
6. Nainstalujte baterii.
7. Nasaďte spodní kryt.
8. Připojte napájecí adaptér do počítače.

9. Zapněte počítač.





POZNÁMKA: Více informací o úplném resetování naleznete v článku [000130881](#) znalostní databáze na adrese www.dell.com/support/home/cs-cz.

Nápověda a kontakt na společnost Dell

Zdroje pro vyhledání nápovědy

Informace a nápovědu k produktům a službám Dell můžete získat v těchto zdrojích samoobslužné pomoci.

Tabulka 10. Zdroje pro vyhledání nápovědy

Zdroje pro vyhledání nápovědy	Umístění zdrojů
Informace o produktech a službách společnosti Dell	www.dell.com
Aplikace My Dell	
Tipy	
Kontaktujte oddělení podpory	V hledání Windows zadejte text <code>Contact Support</code> a poté stiskněte klávesu <code>Enter</code> .
Nápověda k operačnímu systému online	www.dell.com/support/windows
Přístupujte ke špičkovým řešením, diagnostice, ovladačům a souborům ke stažení a získejte více informací o počítači prostřednictvím videí, návodů a dokumentů.	Počítač Dell má jedinečný identifikátor v podobě výrobního čísla nebo kódu Express Service Code. Chcete-li zobrazit relevantní podpurné zdroje k počítači Dell, zadejte výrobní číslo nebo kód Express Service Code na stránce www.dell.com/support . Další informace o umístění výrobního čísla u vašeho počítače naleznete v části Vyhledání výrobního čísla u vašeho počítače .
Články ze znalostní báze Dell ohledně různých problémů s počítačem.	<ol style="list-style-type: none"> 1. Přejděte na web www.dell.com/support. 2. V liště nabídky na horní straně stránky vyberte možnost Podpora > Znalostní báze. 3. Do vyhledávacího pole na stránce Znalostní báze vložte klíčové slovo, téma nebo modelové číslo. Po kliknutí nebo ťuknutí na ikonu vyhledávání se zobrazí odpovídající články.

Kontaktování společnosti Dell

Informace o kontaktování společnosti Dell ohledně prodeje, technické podpory a záležitostí týkajících se zákaznického servisu naleznete na webu www.dell.com/contactdell.

 **POZNÁMKA:** Dostupnost se liší v závislosti na zemi/oblasti a produktu a některé služby nemusí být ve vaší zemi/oblasti k dispozici.

 **POZNÁMKA:** Pokud nemáte aktivní internetové připojení, můžete najít kontaktní informace na nákupní faktuře, balicím seznamu, účtence nebo v katalogu produktů společnosti Dell.