

Vostro 5401

Priročnik za servisiranje



Opombe, svarila in opozorila

 **OPOMBA:** OPOMBA označuje pomembne informacije, ki vam pomagajo bolje izkoristiti računalnik.

 **POZOR:** SVARILO označuje možnost poškodb strojne opreme ali izgube podatkov in svetuje, kako se izogniti težavi.

 **OPOZORILO:** OPOZORILO označuje možnost poškodb lastnine, osebnih poškodb ali smrti.

Poglavje 1: Delo z računalnikom.....	7
Varnostna navodila.....	7
Preden začnete delo v notranjosti računalnika.....	7
Varnostni ukrepi.....	8
Zaščita pred elektrostatično razelektrivjo (ESD).....	8
Servisni komplet ESD za teren.....	9
Ko končate delo v notranjosti računalnika.....	10
Poglavje 2: Glavne komponente sistema.....	11
Poglavje 3: Razstavljanje in sestavljanje.....	13
Priporočena orodja.....	13
Seznam vijakov.....	13
pokrov osnovne plošče.....	15
Odstranjevanje pokrova osnovne plošče.....	15
Nameščanje pokrova osnovne plošče.....	16
baterijo.....	18
Varnostni ukrepi glede litijevih-ionskih baterij.....	18
Odstranjevanje 3-celične baterije – UMA/ločeno.....	19
Nameščanje 3-celične baterije – UMA/ločeno.....	20
Odstranjevanje 4-celične baterije – UMA/ločeno.....	20
Nameščanje 4-celične baterije – UMA/ločeno.....	21
kartico WLAN.....	22
Odstranjevanje kartice WLAN – UMA.....	22
Nameščanje kartice WLAN – UMA.....	23
Odstranjevanje kartice WLAN – ločeno.....	24
Nameščanje kartice WLAN – ločeno.....	25
Pomnilniški moduli.....	26
Odstranjevanje pomnilniških modulov – UMA.....	26
Nameščanje pomnilniških modulov – UMA.....	27
Odstranjevanje pomnilniških modulov – ločeno.....	28
Nameščanje pomnilniških modulov – ločeno.....	29
SSD pogon.....	31
Odstranjevanje pogona SSD M.2 2280 – UMA.....	31
Nameščanje pogona SSD M.2 2280 – UMA.....	31
Odstranjevanje pogona SSD M.2 2230 – UMA.....	32
Nameščanje pogona SSD M.2 2230 – UMA.....	33
Odstranjevanje pogona SSD M.2 2280 (SSD-1) – ločeno.....	34
Nameščanje pogona SSD M.2 2280 (SSD-1) – ločeno.....	34
Odstranjevanje pogona SSD M.2 2230 (SSD-1) – ločeno.....	35
Nameščanje pogona SSD M.2 2230 (SSD-1) – ločeno.....	36
Vnovično nameščanje podpornega nosilca pogona SSD-1.....	37
Odstranjevanje pogona SSD M.2 2280 (SSD-2) – ločeno.....	38
Nameščanje pogona SSD M.2 2280 (SSD-2) – ločeno.....	39

Zvočniki.....	40
Odstranjevanje zvočnikov (pri konfiguracijah s 3-celično baterijo).....	40
Nameščanje zvočnikov (pri konfiguracijah s 3-celično baterijo).....	41
Odstranjevanje zvočnikov (pri konfiguracijah s 4-celično baterijo).....	42
Nameščanje zvočnikov (pri konfiguracijah s 4-celično baterijo).....	43
Sistemeski ventilator.....	44
Odstranjevanje sistemskega ventilatorja – UMA.....	44
Nameščanje sistemskega ventilatorja – UMA.....	45
Odstranjevanje sistemskega ventilatorja – ločeno.....	47
Nameščanje sistemskega ventilatorja – ločeno.....	48
Hladilnik.....	49
Odstranjevanje hladilnika – UMA.....	49
Nameščanje hladilnika – UMA.....	49
Odstranjevanje hladilnika (ločenega).....	50
Nameščanje hladilnika – ločeni.....	51
Gumbasta baterija.....	52
Odstranjevanje gumbaste baterije – UMA.....	52
Nameščanje gumbaste baterije – UMA.....	53
Odstranjevanje gumbaste baterije – ločeno.....	54
Nameščanje gumbaste baterije – ločeno.....	54
Plošča V/I.....	55
Odstranjevanje plošče V/I – UMA.....	55
Nameščanje plošče V/I – UMA.....	56
Odstranjevanje plošče V/I – ločeno.....	58
Nameščanje plošče V/I – ločeno.....	59
Gumb za vklop z bralnikom prstnih odtisov (izbirno).....	60
Odstranjevanje gumba za vklop z dodatno možnostjo bralnika prstnih odtisov – UMA.....	60
Nameščanje gumba za vklop z bralnikom prstnih odtisov – UMA.....	61
Odstranjevanje gumba za vklop z dodatno možnostjo bralnika prstnih odtisov – ločeno.....	62
Nameščanje gumba za vklop z bralnikom prstnih odtisov – ločeno.....	62
Vrata za napajanje.....	63
Odstranjevanje vrat za napajanje – UMA.....	63
Nameščanje vrat za napajanje – UMA.....	64
Odstranjevanje vrat za napajanje – ločeno.....	65
Nameščanje vrat za napajanje – ločeno.....	66
Sledilna ploščica.....	67
Odstranjevanje sledilne ploščice – UMA.....	67
Nameščanje sledilne ploščice – UMA.....	68
Odstranjevanje sledilne ploščice – ločeno.....	70
Nameščanje sledilne ploščice – ločeno.....	71
Sklop zaslona.....	72
Odstranjevanje sklopa zaslona – UMA.....	72
Nameščanje sklopa zaslona – UMA.....	74
Odstranjevanje sklopa zaslona – ločeno.....	75
Nameščanje sklopa zaslona – ločeno.....	78
Sistemska plošča.....	80
Odstranjevanje sistemske plošče – UMA.....	80
Nameščanje vijakov sistemske plošče.....	82
Odstranjevanje sistemske plošče – ločeno.....	85
Nameščanje sistemske plošče – ločeno.....	87

Sklop naslona za dlani in tipkovnice.....	90
Odstranjevanje sklopa naslona za dlani in tipkovnice – UMA.....	90
Nameščanje sklopa naslona za dlani in tipkovnice – UMA.....	91
Odstranjevanje sklopa naslona za dlani in tipkovnice – ločeno.....	92
Nameščanje sklopa naslona za dlani in tipkovnice – ločeno.....	93
Poglavje 4: Programska oprema.....	95
Prenos gonilnikov za Windows.....	95
Poglavje 5: Nastavitev sistema.....	96
Zagonski meni.....	96
Smerne tipke.....	96
Zagonsko zaporedje.....	97
Nastavitev BIOS-a.....	97
Pregled.....	97
Konfiguracija zagona.....	98
Vgrajene naprave.....	99
Shramba.....	100
Zaslon.....	100
Možnosti povezovanja.....	101
Upravljanje porabe energije.....	101
Varnost.....	103
Geslo.....	103
Posodobitev in obnovitev.....	105
Upravljanje sistema.....	105
Tipkovnica.....	106
Delovanje pred zagonom.....	107
Podpora za virtualizacijo.....	108
Delovanje.....	108
Sistemski dnevniki.....	109
Posodabljanje BIOS-a v sistemu Windows.....	109
Posodabljanje BIOS-a v sistemih z omogočeno funkcijo BitLocker.....	110
Posodabljanje Dell BIOS-a v sistemih Linux in Ubuntu.....	110
Posodabljanje BIOS-a v enkratnem zagonskem meniju (F12).....	110
Sistemsko geslo in geslo za nastavitev.....	113
Dodeljevanje gesla za nastavitev sistema.....	114
Brisanje ali spreminjanje obstoječega gesla za nastavitev sistema.....	114
Poglavje 6: Odpravljanje težav.....	116
Vgrajeni samopreskus (BIST).....	116
Vgrajeni samopreskus sistemske plošče (M-BIST).....	117
Vgrajeni samopreskus napajalnega vodila plošče zaslona (L-BIST).....	117
Vgrajeni samopreskus napajalnega vodila plošče zaslona (L-BIST).....	118
Vgrajeni samopreskus plošče zaslona (LCD-BIST).....	118
Rezultat.....	119
Diagnostično orodje SupportAssist.....	119
Izvajanje diagnostike z orodjem SupportAssist.....	119
Sistemске diagnostične lučke.....	119
Obnovitev operacijskega sistema.....	121

Posodobitev BIOS-a.....	121
Posodobitev BIOS-a (ključ USB).....	121
Možnosti medija za varnostno kopiranje in obnovitev.....	121
Zagonski cikel Wi-Fi.....	122
Odklop ethernetnega (RJ-45) kabla.....	122
Poglavje 7: Iskanje pomoči.....	123
vzpostavljanje stika z drubo Dell.....	123

Delo z računalnikom

Teme:

- [Varnostna navodila](#)

Varnostna navodila

Zahteve

Uporabite naslednja varnostna navodila, da zaščitite računalnik pred morebitnimi poškodbami in zagotovite lastno varnost. Če ni označeno drugače, postopki v tem dokumentu predpostavljajo, da veljajo naslednji pogoji:

- prebrali ste varnostna navodila, priložena vašemu računalniku.
- Komponento lahko zamenjate ali – če ste jo kupili ločeno – namestite tako, da postopek odstranitve izvedete v obratnem vrstnem redu.

O tem opravilu

⚠ OPOZORILO: Preden začnete delo v notranjosti računalnika, preberite varnostna navodila, ki so priložena računalniku. Za dodatne informacije o varni uporabi obiščite [domačo stran za skladnost s predpisi](#)

⚠ POZOR: Veliko popravil lahko opravi samo pooblaščen serviser. Odpravljajte le težave ali opravljajte manjša popravila, kot je dovoljeno v dokumentaciji izdelka ali kot vam je prek spletne ali telefonske podpore naročila skupina za podporo. Škode zaradi servisiranja, ki ga Dell ni pooblastil, garancija ne pokriva. Preberite in upoštevajte varnostna navodila, priložena izdelku.

⚠ POZOR: Elektrostatično razelektritev preprečite tako, da se ozemljite z uporabo traku za ozemljitev ali občasno dotaknete nepobarvane kovinske površine, medtem ko se hkrati dotaknete priključka na hrbtni strani računalnika.

⚠ POZOR: S komponentami in karticami ravnejte previdno. Ne dotikajte se komponent ali stikov na kartici. Kartico prijemajte samo za robove ali za kovinski nosilec. Komponente, kot je procesor, držite za robove in ne za nožice.

⚠ POZOR: Ko odklopite kabel, ne vlecite kabla samega, temveč priključek na njem ali pritrdilno zanko. Nekateri kabli imajo priključek z zaklopnimi jezički; če izklapljate tak kabel, pritisnite na zaklopni jeziček, preden izklopite kabel. Ko priključke ločujete, poskrbite, da bodo poravnani, da se njihovi stiki ne zvijejo. Tudi preden priključite kabel, poskrbite, da bodo priključki na obeh straneh pravilno obrnjeni in poravnani.

i OPOMBA: Preden odprete pokrov ali plošče računalnika, odklopite vse vire napajanja. Ko končate delo v notranjosti računalnika, znova namestite vse pokrove, plošče in vijake, preden priključite vir napajanja.

i OPOMBA: Barva vašega računalnika in nekaterih komponent se lahko razlikuje od prikazane v tem dokumentu.

Preden začnete delo v notranjosti računalnika

O tem opravilu

Pred posegom v notranjost računalnika uporabite naslednji postopek, da se izognete poškodbam računalnika.

Koraki

1. Upoštevajte napotke v poglavju [Varnostna navodila](#).
2. Delovna površina mora biti ravna in čista, da preprečite nastanek prask na pokrovu računalnika.
3. Izklopite računalnik.

4. Iz računalnika odklopite vse omrežne kable.

 **POZOR: Če želite izklopiti omrežni kabel, najprej odklopite kabel iz računalnika in nato iz omrežne naprave.**

5. Računalnik in vse priključene naprave izključite naprave iz električnih vtičnic.

6. Medtem ko je računalnik izklopljen, pridržite gumb za vklop, da ozemljite sistemsko ploščo.

 **OPOMBA:** Elektrostatično razelektritev preprečite tako, da se ozemljite z uporabo traku za ozemljitev ali občasno dotaknete nepobarvane kovinske površine, medtem ko se hkrati dotaknete priključka na hrbtni strani računalnika.

Varnostni ukrepi

V poglavju z varnostnimi ukrepi so opisani postopki, ki jih morate opraviti pred začetkom razstavljanja.

Pred začetkom razstavljanja ali sestavljanja upoštevajte varnostne ukrepe:

- Izklopite sistem, vključno s priključenimi zunanji napravami.
- Iz napajanja odklopite računalnik, vključno s priključenimi zunanji napravami.
- Iz računalnika odklopite vse omrežne, telefonske in komunikacijske kable.
- Pri posegih v notranjosti prenosnega računalnika uporabite servisni komplet ESD za teren, da ne bi prišlo do poškodb zaradi razelektritve.
- Ko odstranite dele računalnika, jih previdno odložite na antistatično podlogo.
- Nosite obutev z gumijastimi podplati, da zmanjšate možnost električnega udara.

Napajanje v stanju pripravljenosti

Pred odpiranjem ohišja morate odklopiti vse izdelke Dell z napajanjem v stanju pripravljenosti. Sistemi z napajanjem v stanju pripravljenosti so pod napetostjo tudi v izklopljenem stanju. Z napajanjem v stanju pripravljenosti lahko na daljavo vklopite sistem (funkcija »Wake on LAN«), aktivirate stanje pripravljenosti in upravljate dodatne možnosti za upravljanje porabe.

Izdelek odklopite, nato pritisnite gumb za vklop in ga držite 15 sekund, da ozemljite sistemsko ploščo. Odstranite baterijo iz prenosnih računalnikov.

Povezovanje

To je način povezovanja dveh ali več ozemljenih prevodnikov na isto električno polje. Za povezovanje potrebujete servisni komplet ESD za teren. Ko priklopljate povezovalno žico, bodite pozorni, da jo priklopite na golo kovino in ne na barvani kovinski ali celo nekovinski del. Zapestni trak morate trdno pritrditi okoli zapestja, tako da je v stiku s kožo. Pred povezovanjem z rok odstranite ure, zapestnice in prstane.

Zaščita pred elektrostatično razelektritvijo (ESD)

Elektrostatična razelektritev predstavlja veliko težavo pri ravnanju z elektronskimi komponentami, še posebej to velja za občutljive dele, kot so na primer razširitvene kartice, procesorji, pomnilniški moduli in sistemske plošče. Že zelo majhna količina naboja lahko poškoduje vezja na način, ki ga je težko odkriti, na primer z občasnim pojavljanjem napak ali krajšo življenjsko dobo. Razvoj tehnologije stremi k nižji porabi energije in hkrati večji gostoti, zaradi česar je elektrostatična razelektritev vedno večja težava.

Zaradi vse večje gostote polprevodnikov v novejših izdelkih Dell, je občutljivost na poškodbe zaradi razelektritve pri novejših izdelkih večja kot pri starejših izdelkih Dell. Zaradi tega nekateri postopki ravnanja s komponentami niso več veljavni.

Okvare zaradi elektrostatične razelektritve delimo na kritične napake in občasne napake.

- **Kritične napake** – kritične napake predstavljajo približno 20 odstotkov napak zaradi elektrostatične razelektritve. Naprava zaradi okvare takoj preneha delovati. Primer kritične napake je na primer pomnilniški modul, ki je bil izpostavljen elektrostatični razelektritvi, zaradi česar se takoj izpiše sporočilo »No POST/No video« skupaj z zvočnim signalom, kar pomeni, da manjka pomnilniški modul ali ta ne deluje pravilno.
- **Občasne napake** – občasne napake predstavljajo približno 80 odstotkov napak zaradi elektrostatične razelektritve. Visok odstotek obasnih napak pomeni, da v trenutku, ko nastane okvara, te ni mogoče takoj prepoznati. Pomnilniški modul je izpostavljen statični elektriki, pri čemer je sled vezja samo deloma oslABLJENA, zato se napaka ne pojavi takoj. Do dokončne okvare sledi vezja lahko pride čez več tednov ali mesecev, dotlej pa se lahko pojavijo občasne napake pomnilnika.

Takšne okvare, zaradi katerih se pojavijo občasne napake, je težko diagnosticirati in odpraviti.

Upoštevajte spodnja navodila, da preprečite okvare zaradi elektrostatične razelektritve:

- Uporabite zapestni trak, ki je pravilno ozemljen. Uporaba brezžičnega antistatičnega traku ni več dovoljena, saj ne nudi zadostne zaščite. Prijemanje ohišja računalnika pred začetkom posega v notranjosti za občutljivejše komponente ni zadostna zaščita pred elektrostatično razelektritvijo.
- Vse take dele hranite v prostoru, ki je varen pred elektrostatično razelektritvijo. Če je mogoče, uporabite antistatično preprogo in podlogo za delovno mizo.
- Pri odpakiranju dela, ki je občutljiv na statično električno, ga iz antistatične embalaže ne odstranjujte, dokler niste pripravljeni na njegovo namestitvev. Preden odstranite antistatično embalažo, morate opraviti postopek, s katerim ozemljite telo.
- Pri prenašanju občutljivih delov jih najprej vstavite v antistatično posodo ali embalažo.

Servisni komplet ESD za teren

Nenadzorovani servisni komplet za teren je najpogosteje uporabljeni komplet. Vsak servisni komplet za teren vključuje: antistatično podlogo, zapestni trak in ozemljitveno žico.

Deli servisnega kompleta ESD za teren

Deli servisnega kompleta ESD za teren:

- **Antistatična podloga** – antistatična podloga ima lastnost razpršitve; nanjo lahko med servisnim posegom odlagate posamezne dele. Ko uporabljate antistatično podlogo, morate imeti okoli zapestja tesno ovit zapestni trak, ozemljitvena žica pa mora biti pritrjena na antistatično podlogo in kovinski del računalnika, pri katerem opravljate servisni poseg. Ko opravite vse potrebno, lahko vzamete servisne dele iz vrečke ESD in jih položite na antistatično podlogo. Dele, ki so občutljivi na statiko (ESD), lahko držite v rokah, odložite na antistatično podlogo, v računalnik ali v vrečko.
- **Zapestni trak in ozemljitvena žica** – zapestni trak in ozemljitveno žico lahko neposredno povežete z zapestjem in kovinskim delom računalnika v primeru, da ne potrebujete antistatične podlage, ali pa žico povežete z antistatično podlogo, če morate začasno nanjo odložiti dele računalnika. Fizična povezava med zapestnim trakom, ozemljitveno žico, kožo, antistatično podlogo in deli računalnika se imenuje povezovanje. Uporabite samo servisni komplet za teren z zapestnim trakom, podlogo in ozemljitveno žico. Nikoli ne uporabljajte zapestnih trakov brez žice. Notranje žice zapestnega traku se zaradi uporabe lahko poškodujejo, zato morate trak redno preverjati s testno napravo, da preprečite poškodbe strojne opreme zaradi razelektritev. Priporočljivo je, da zapestni trak in ozemljitveno žico preverite s testno napravo vsaj enkrat tedensko.
- **Testna naprava za zapestni trak** – notranje žice zapestnega traku se lahko sčasoma poškodujejo. Če uporabljate nenadzorovani komplet, pred vsakim servisnim posegom oziroma vsaj enkrat tedensko preskusite zapestni trak. Preskus s testno napravo je najboljši način za preverjanje ustreznosti zapestnega traku. Če nimate testne naprave, se obrnite na lokalno podružnico, če imajo napravo na voljo. Preskus opravite tako, da ozemljitveno žico zapestnega traku, ki ga ovijete okoli zapestja, potisnete v testno napravo in pritisnete gumb za začetek preskusa. Če je preskus uspešen, zasveti zelena lučka LED; če je preskus neuspešen, zasveti rdeča lučka LED skupaj z zvočnim opozorilom.
- **Izolatorji** – bistveno je, da delov, ki so občutljivi na razelektritev, npr. plastičnih ohišij sklopa hladilnika, ne odlagate v bližino notranjih delov računalnika, ki so izolatorji in imajo pogosto visok naboj.
- **Delovno okolje** – pred začetkom uporabe servisnega kompleta ESD za teren ocenite delovne pogoje v prostorih stranke. Primer: uporaba kompleta v strežniškem okolju se razlikuje od uporabe pri namiznih ali prenosnih računalnikih. Strežniki so običajno nameščeni v omarah znotraj podatkovnih središč, namizni in prenosni računalniki pa so večinoma postavljeni na pisarniških mizah. Pred delom vedno poiščite primeren odprt in urejen prostor, ki je dovolj velik za uporabo kompleta ESD za teren, hkrati pa mora ostati dovolj prostora za opremo, ki jo želite servisirati. V delovnem prostoru ne sme biti izolatorjev, ki lahko povzročijo razelektritev. Na delovnem mestu morajo biti izolatorji, kot so stiropor in drugi plastični predmeti, še pred začetkom servisiranja od komponent oddaljeni vsaj 30 centimetrov.
- **Antistatična embalaža** – vse naprave, ki so občutljive na razelektritev, morajo biti pred pošiljanjem pakirane v antistatično embalažo. Priporočljiva je uporaba antistatičnih vrečk. Poškodovane dele morate vedno vrniti v embalažo novega nadomestnega dela. Antistatično vrečko morate prepogniti in zalepiti z lepilnim trakom, za zaščito poškodovanega dela pa uporabite zaščitno peno, s katero je zaščiten nov nadomestni del. Dele, ki so občutljivi na razelektritev, iz embalaže odstranite samo v delovnem okolju, ki je zaščiten pred elektrostatično razelektritvijo. Prav tako delov ne odlagajte na antistatično vrečko, saj so zaščiteni samo v notranjosti vrečke. Dele lahko držite v rokah, odložite na antistatično podlogo, namestite v računalnik ali jih shranite v antistatično vrečko.
- **Transport občutljivih delov** – za transport občutljivih delov ESD, na primer nadomestnih delov ali delov, ki jih vračate Dellu, morate dele obvezno pakirati v antistatično embalažo.

Povzetek zaščite pred elektrostatično razelektritvijo (ESD)

Vsem serviserjem na terenu se pri servisiranju izdelkov Dell priporoča uporaba ozemljitvenega zapestnega traku in antistatične podloge. Prav tako je bistveno, da serviserji med servisnim posegom vse občutljive dele hranijo proč od izolatorjev in za transport občutljivih delov uporabljajo antistatične vrečke.

Ko končate delo v notranjosti računalnika

O tem opravilu

Ko dokončate kateri koli postopek zamenjave, zagotovite, da pred vklopom računalnika priključite zunanje naprave, kartice, kable itn.

Koraki

1. Priključite vse telefonske ali omrežne kable v računalnik.

 **POZOR: Omrežni kabel priključite tako, da najprej priključite kabel v omrežno napravo in nato v računalnik.**

2. Računalnik in vse priključene naprave priključite v električne vtičnice.

3. Vključite računalnik.

4. Po potrebi zaženite diagnostično orodje **SupportAssist Diagnostics** in preverite, ali računalnik pravilno deluje.

Glavne komponente sistema

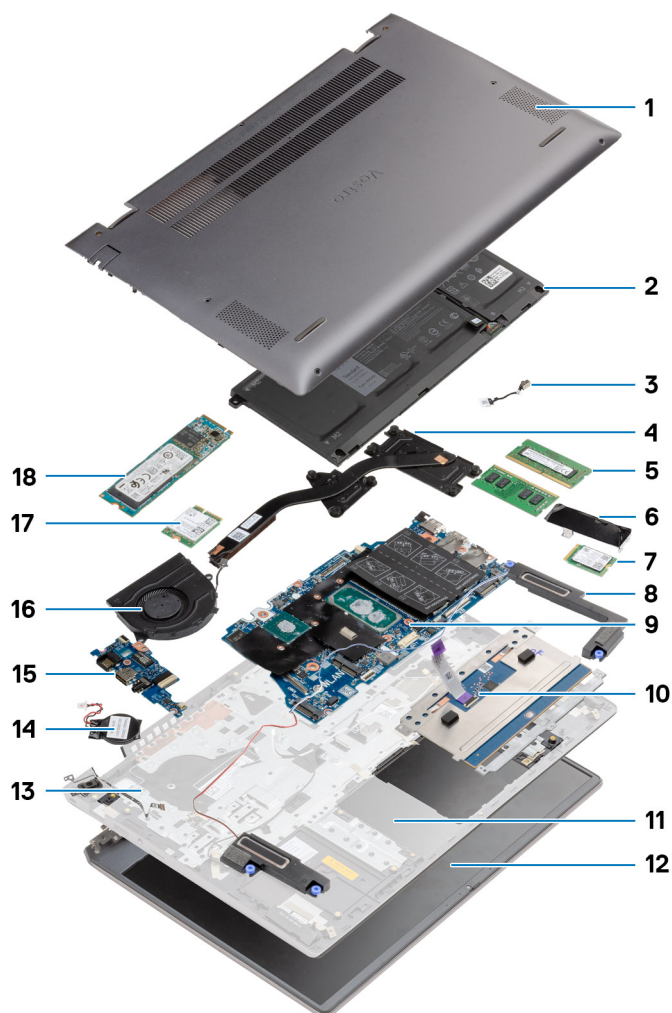

1. pokrov osnovne plošče
2. Baterija
3. Vrata za napajanje
4. Hladilnik
5. Pomnilniški modul
6. Zaščita za pogon SSD
7. Pogon SSD 2230 M.2
8. Zvočnik
9. Systemska plošča
10. Sledilna ploščica
11. Sklop naslona za dlani in tipkovnice
12. Sklop zaslona
13. Gumb za vklop z bralnikom prstnih odtisov
14. Gumbasta baterija
15. Plošča V/I
16. Systemski ventilator
17. Kartica WLAN

18. Pogon SSD M.2 2280

 **OPOMBA:** Dell zagotavlja seznam komponent in njihovih števil delov za izvirno kupljeno konfiguracijo sistema. Ti deli so na voljo glede na kritje z jamstvom, ki ga je kupila stranka. Za informacije o možnostih nakupa se obrnite na Dellovega prodajnega zastopnika.

Razstavljanje in sestavljanje

OPOMBA: Slike v tem dokumentu se lahko razlikujejo od vašega računalnika, kar je odvisno od naročene konfiguracije.

Teme:

- Priporočena orodja
- Seznam vijakov
- pokrov osnovne plošče
- baterijo
- kartico WLAN
- Pomnilniški moduli
- SSD pogon
- Zvočniki
- Sistemski ventilator
- Hladilnik
- Gumbasta baterija
- Plošča V/I
- Gumb za vklop z bralnikom prstnih odtisov (izbirno)
- Vrata za napajanje
- Sledilna ploščica
- Sklop zaslona
- Sistemska ploščica
- Sklop naslona za dlani in tipkovnice

Priporočena orodja

Za postopke, navedene v tem dokumentu, boste potrebovali naslednja orodja:

- Izvijač Phillips #0
- Izvijač Philips #1
- Plastično pero (priporočeno za terenske tehnike)

OPOMBA: Izvijač #0 je namenjen za vijake 0–1, izvijač #1 pa za vijake 2–4.

Seznam vijakov

OPOMBA: Pri odstranjevanju vijakov iz komponente priporočamo, da si zapišete vrsto vijaka in število vijakov ter jih nato odložite v škatlo za shranjevanje vijakov. Tako boste ob vnovični namestitvi komponente zagotovo uporabili pravo število in ustrezno vrsto vijakov.

OPOMBA: Nekateri računalniki imajo magnetne površine. Poskrbite, da pri vnovični namestitvi komponent vijaki ne bodo ostali pritrjeni na take površine.

OPOMBA: Barva vijakov se morda razlikuje glede na naročeno konfiguracijo.

Tabela 1. Seznam vijakov

Tabela 1. Seznam vijakov (nadaljevanje)

















Komponenta	Vrsta vijaka	Količina	Slika vijaka
Pokrov osnovne plošče	M2x8.8 – zaskočni	2	
	M2x4	5	
Baterija	M2x3	4	
WLAN	M2x3	1	
Pogon SSD-1	M2x3	1	
Pogon SSD – 2	M2x3	2	
Podporni nosilec za pogon SSD-2	M1.6x2	1	
Sistemski ventilator	M2x2	2	
Hladilnik – UMA	M2x5.35 – zaskočni	4	
Hladilnik – ločeno	M2x5.35 – zaskočni	7	
Vijaki za tečaje	M2.5x4	2	
	M2.5x5	1	
	M2.5x3	1	
Plošča V/I	M2x3	3	
Gumb za vklop z bralnikom prstnih odtisov	M2x2.5	2	
Vrata za napajanje	M2x3	1	
Sledilna ploščica	M1.6x2	3	
	M2x2	2	
Sklop zaslona	M2.5x4	2	
	M2.5x5	1	
	M2.5x3	1	

Tabela 1. Seznam vijakov

Komponenta	Vrsta vijaka	Količina	Slika vijaka
			
Sistemska plošča	M2x3	2	

pokrov osnovne plošče

Odstranjevanje pokrova osnovne plošče

Zahteve

Upoštevajte navodila v razdelku [preden začnete delo v notranjosti računalnika](#).

O tem opraviilu

Slika označuje, kje je pokrov računalnika in vizualno predstavitev postopka odstranitve.

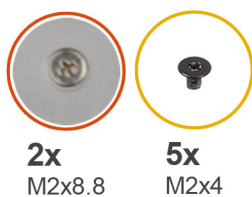

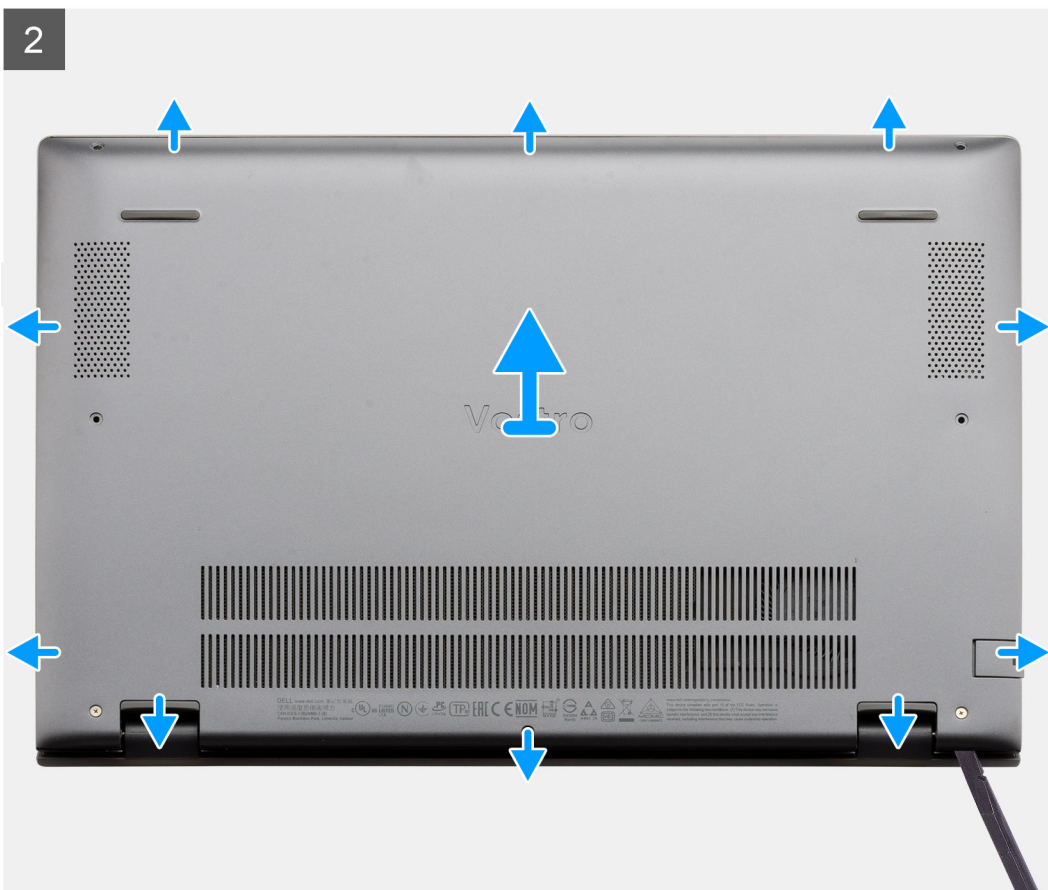

Koraki

1. Odstranite pet vijakov (M2x4), s katerimi je pokrov osnovne plošče pritrjen na sklop naslona za dlani in tipkovnice.
2. Odvijte zaskočna vijaka (M2x8,8), s katerimi je pokrov osnovne plošče pritrjen na sklop naslona za dlani in tipkovnice.
3. Pri vdolbini zraven tečaja privzdignite pokrov osnovne plošče in nato nadaljujte s privzdigovanjem po vseh robovih, pri tem pa upoštevajte smer, ki je označena na sliki, da odstranite pokrov osnovne plošče.
4. Pokrov osnovne plošče dvignite s sklopa naslona za dlani in tipkovnice.

Nameščanje pokrova osnovne plošče

Zahteve

Če opravljate zamenjavo komponente, odstranite obstoječo komponento, preden začnete postopek namestitve nove.

O tem opravi

Slika kaže, kje je pokrov računalnika in vizualno predstavi postopek namestitve.



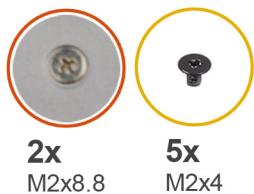

2x
M2x8.8

5x
M2x4



Koraki

1. Pokrov osnovne plošče položite na sklop naslona za dlani in tipkovnice ter ga pritisnite, da se zaskoči.
2. Privijte zaskočna vijaka (M2x8.8), s katerima je pokrov osnovne plošče pritrjen na sklop naslona za dlani in tipkovnice.
3. Znova namestite pet vijakov (M2x4), s katerimi je pokrov osnovne plošče pritrjen na sklop naslona za dlani in tipkovnice.

Naslednji koraki

Upoštevajte navodila v razdelku [Ko končate delo v notranjosti računalnika](#).

baterijo

Varnostni ukrepi glede litijevih-ionskih baterij

POZOR:

- Pri delu z litij-ionskimi baterijami bodite posebej previdni.
- Preden odstranite baterijo, jo popolnoma izpraznite. Iz sistema izključite napajalnik in računalnik uporabljajte samo z napajanjem iz baterije – baterija je popolnoma izpraznjena, ko se računalnik ob pritisku gumba za vklop ne vklopi več.
- Ne stiskajte je, ne prebadajte je z drugimi predmeti, varujte jo pred padci in poškodbami.
- Ne izpostavljajte je visokim temperaturam. Baterijskih sklopov in celic ne razstavljajte.
- Ne pritiskajte na površino baterije.

- Baterije ne upogibajte.
- Ne uporabljajte nobenega orodja, s katerim bi jo lahko privzdignili.
- Pazite, da med servisiranjem tega izdelka ne izgubite ali založite katerega od vijakov in tako preprečite nenamerno preluknjanje ali poškodovanje baterije in drugih komponent sistema.
- Če baterija nabrekne in se zatakne v računalniku, je ne poskušajte izvleči. Luknjanje, upogibanje ali stiskanje litij-ionske baterije je lahko nevarno. V takem primeru se za pomoč obrnite na tehnično pomoč Dell. Glejte www.dell.com/contactdell.
- Vedno kupite originalne Dellove baterije na www.dell.com ali pri pooblaščenih Dellovih partnerjih in prodajalcih.

Odstranjevanje 3-celične baterije – UMA/ločeno

Zahteve

OPOMBA:

Vrsta baterije v vašem računalniku je odvisna od naročene konfiguracije.

1. Upoštevajte navodila v razdelku [preden začnete delo v notranjosti računalnika](#).
2. Odstranite [pokrov osnovne plošče](#).

O tem opravi

Slika kaže, kje je 3-celična baterija pri konfiguracijah UMA, in prikazuje postopek odstranitve.

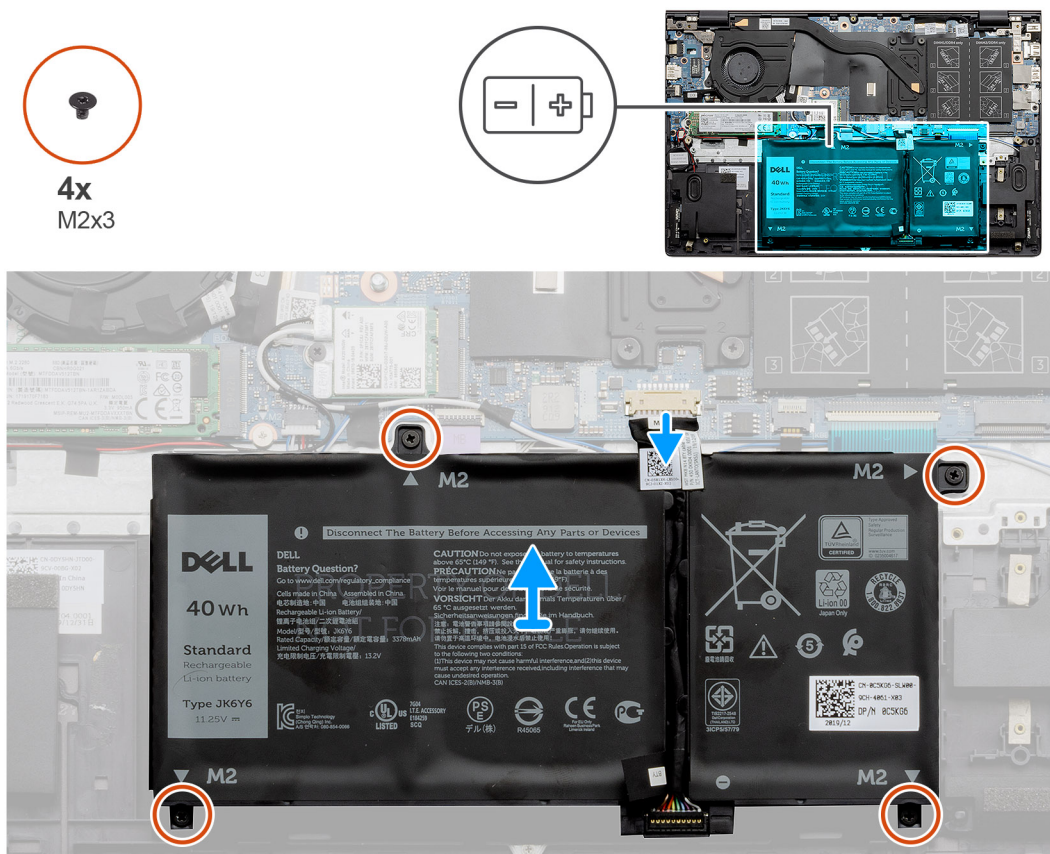

Koraki

1. Odklopite kabel baterije s sistemske plošče.
2. Odvijte štiri vijake (M2x3), s katerimi je baterija pritrjena na sklop naslona za dlani in tipkovnice.
3. Baterijo dvignite s sklopa naslona za dlani in tipkovnice.

Nameščanje 3-celične baterije – UMA/ločeno

Zahteve

OPOMBA:

Vrsta baterije v vašem računalniku je odvisna od naročene konfiguracije.

Če opravljate zamenjavo komponente, odstranite obstoječo komponento, preden začnete postopek namestitve nove.

O tem opraviilu

Slika kaže, kje je 3-celična baterija pri konfiguracijah UMA, in prikazuje postopek namestitve.

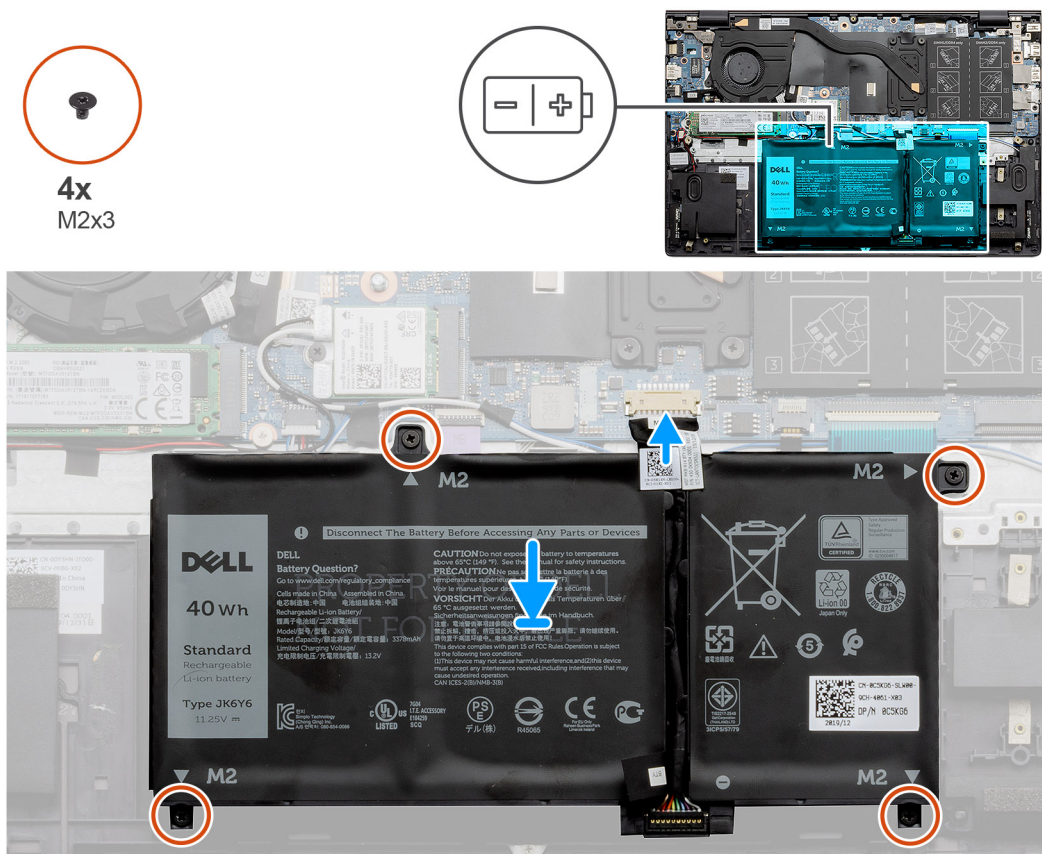

Koraki

1. Baterijo postavite na sklop naslona za dlani in tipkovnice ter odprtine za vijake na bateriji poravnajte z odprtinami za vijake na sklopu naslona za dlani in tipkovnice.
2. Namestite štiri vijake (M2x3), s katerimi je baterija pritrjena na sistemsko ploščo ter na sklop naslona za dlani in tipkovnice.
3. Kabel baterije priklonite na sistemsko ploščo.

Naslednji koraki

1. Namestite [pokrov osnovne plošče](#).
2. Upoštevajte navodila v razdelku [Ko končate delo v notranjosti računalnika](#).

Odstranjevanje 4-celične baterije – UMA/ločeno

Zahteve

OPOMBA:

Vrsta baterije v vašem računalniku je odvisna od naročene konfiguracije.

1. Upoštevajte navodila v razdelku [Preden začnete delo v notranjosti računalnika](#).
2. Odstranite [pokrov osnovne plošče](#).

O tem opraviilu

Slika kaže, kje je baterija pri ločeni konfiguraciji, in prikazuje postopek odstranitve.

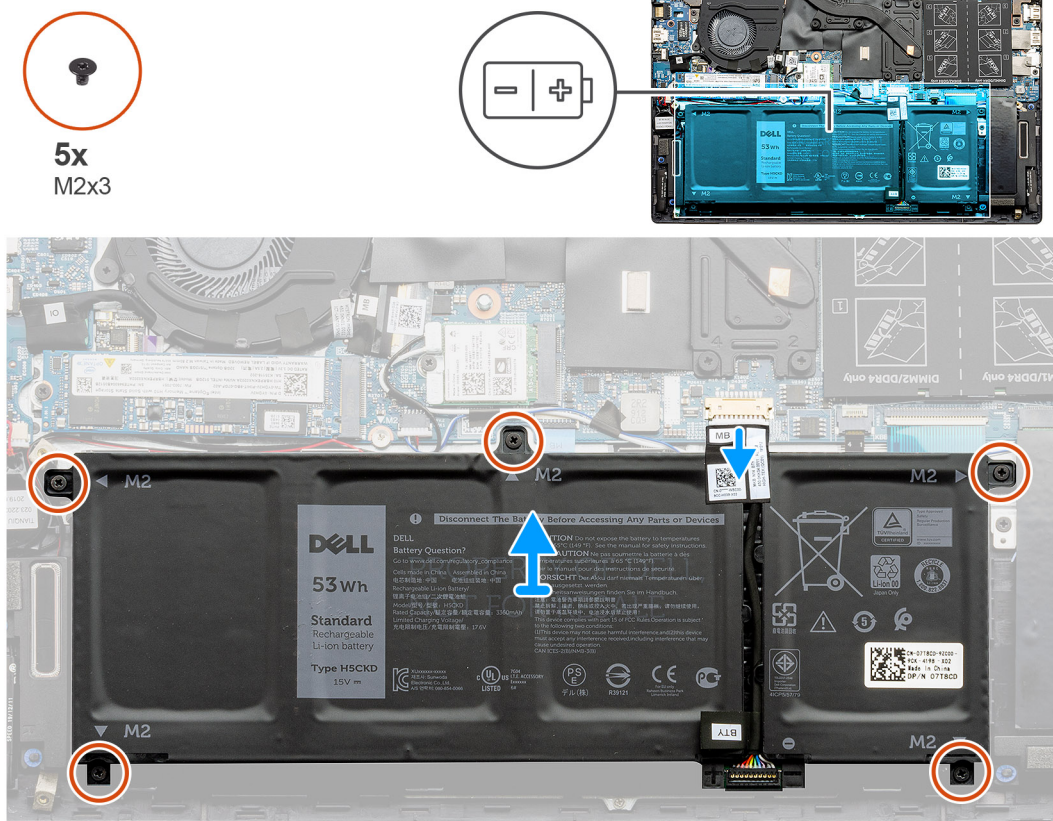

Koraki

1. Odklopite kabel baterije s sistemske plošče.
2. Odstranite pet vijakov (M2x3), s katerimi je baterija pritrjena na sklop naslona za dlani in tipkovnice.
3. Baterijo dvignite s sklopa naslona za dlani in tipkovnice.

Nameščanje 4-celične baterije – UMA/ločeno

Zahteve

i OPOMBA:

Vrsta baterije v vašem računalniku je odvisna od naročene konfiguracije.

Če opravljate zamenjavo komponente, odstranite obstoječo komponento, preden začnete postopek namestitve nove.

O tem opraviilu

Slika kaže, kje je baterija pri ločeni konfiguraciji, in prikazuje postopek namestitve.



5x
M2x3

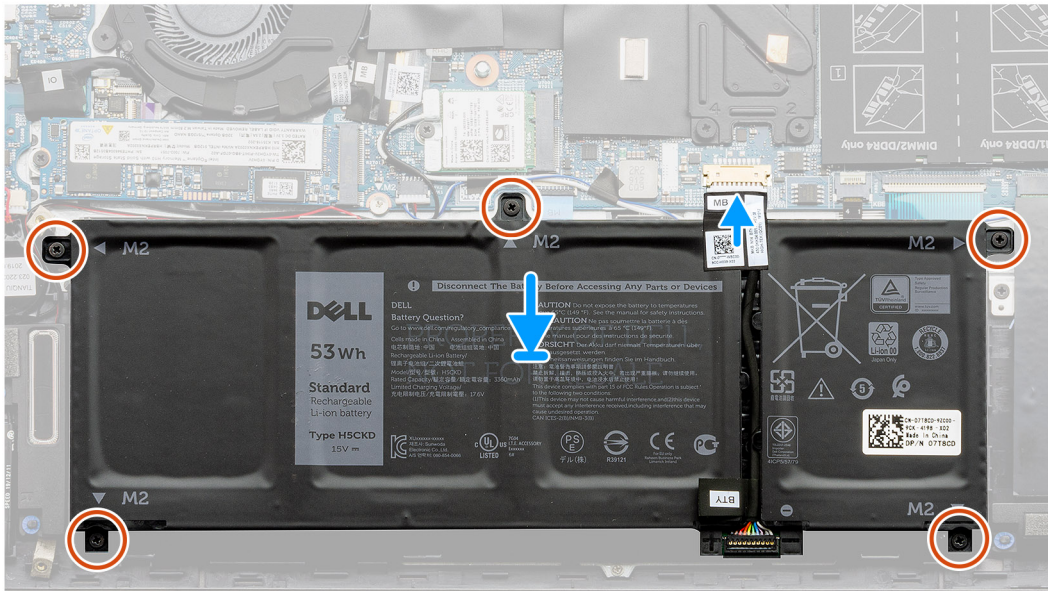
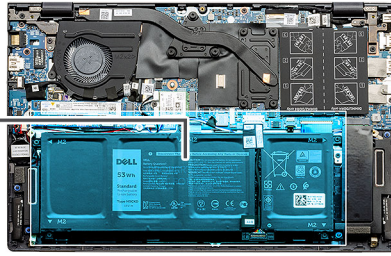
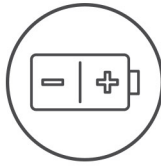

Koraki

1. Baterijo postavite na sklop naslona za dlani in tipkovnice ter odprtine za vijake na bateriji poravnajte z odprtinami za vijake na sklopu naslona za dlani in tipkovnice.
2. Namestite pet vijakov (M2x3), s katerimi je baterija pritrjena na sistemsko ploščo ter na sklop naslona za dlani in tipkovnice.
3. Kabel baterije priključite na sistemsko ploščo.

Naslednji koraki

1. Namestite [pokrov osnovne plošče](#).
2. Upoštevajte navodila v poglavju [Ko končate delo v notranjosti računalnika](#).

kartico WLAN

Odstranjevanje kartice WLAN – UMA

Zahteve

1. Upoštevajte navodila v razdelku [preden začnete delo v notranjosti računalnika](#).
2. Odstranite [pokrov osnovne plošče](#).
3. Odstranite [baterijo](#).

O tem opravilu

Slika kaže, kje je kartica WLAN in vizualno predstavitev postopka odstranitve.



1x
M2x3

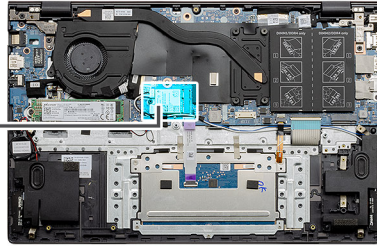

Koraki

1. Odstranite vijak (M2x3), s katerim je nosilec kartice WLAN pritrjen na kartico WLAN.
2. Nosilec kartice WLAN odstranite s kartice WLAN.
3. Odklopite antenska kabla s kartice WLAN .
4. Brezžično kartico potisnite in odstranite iz reže zanjo.

Nameščanje kartice WLAN – UMA

Zahteve

Če opravljate zamenjavo komponente, odstranite obstoječo komponento, preden začnete postopek namestitve nove.

O tem opraviilu

Slika označuje, kje je kartica WLAN in vizualno predstavitev postopka namestitve.



1x
M2x3

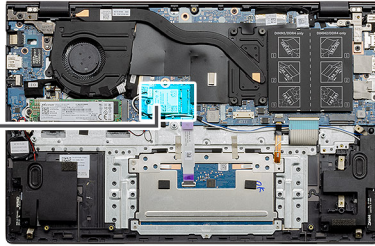

Koraki

1. Zarezo na brezžični omrežni kartici poravnajte z jezičkom na reži za brezžično omrežno kartico in nato kartico pod kotom potisnite v režo zanjo.
2. Antenske kable priključite na brezžično omrežno kartico.
3. Nosilec brezžične omrežne kartice poravnajte in ga namestite na brezžično omrežno kartico.
4. Privijte vijak (M2x3), s katerim je nosilec kartice WLAN pritrjen na kartico.

Naslednji koraki

1. Namestite [baterijo](#).
2. Namestite [pokrov osnovne plošče](#).
3. Upoštevajte navodila v razdelku [Ko končate delo v notranjosti računalnika](#).

Odstranjevanje kartice WLAN – ločeno

Zahteve

1. Upoštevajte navodila v razdelku [preden začnete delo v notranjosti računalnika](#).
2. Odstranite [pokrov osnovne plošče](#).
3. Odstranite [baterijo](#).

O tem opravi

Slika kaže, kje je kartica WLAN in vizualno predstavitev postopka odstranitve.



1x
M2x3



Koraki

1. Odstranite vijak (M2x3), s katerim je nosilec kartice WLAN pritrjen na kartico WLAN.
2. Nosilec kartice WLAN odstranite s kartice WLAN.
3. Odklopite antenska kabla s kartice WLAN .
4. Brezžično kartico potisnite in odstranite iz reže zanjo.

Nameščanje kartice WLAN – ločeno

Zahteve

Če opravljate zamenjavo komponente, odstranite obstoječo komponento, preden začnete postopek namestitve nove.

O tem opraviilu

Slika označuje, kje je kartica WLAN in vizualno predstavitev postopka namestitve.



1x
M2x3

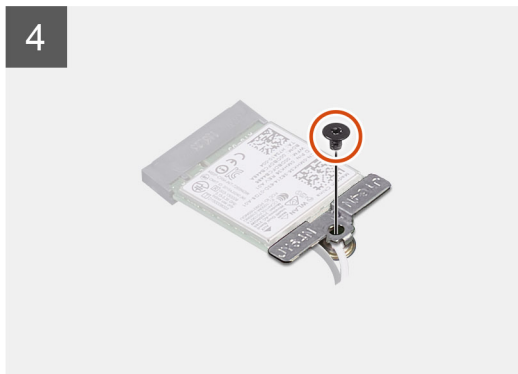
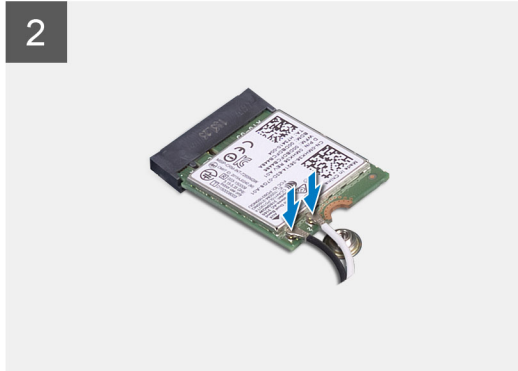
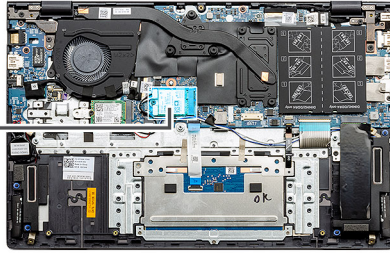

Koraki

1. Zarezo na brezžični omrežni kartici poravnajte z jezičkom na reži za brezžično omrežno kartico in nato kartico pod kotom potisnite v režo zanjo.
2. Antenske kable priključite na brezžično omrežno kartico.
3. Nosilec brezžične omrežne kartice poravnajte in ga namestite na brezžično omrežno kartico.
4. Privijte vijak (M2x3), s katerim je nosilec kartice WLAN pritrjen na kartico.

Naslednji koraki

1. Namestite [baterijo](#).
2. Namestite [pokrov osnovne plošče](#).
3. Upoštevajte navodila v razdelku [Ko končate delo v notranjosti računalnika](#).

Pomnilniški moduli

Odstranjevanje pomnilniških modulov – UMA

Zahteve

1. Upoštevajte navodila v razdelku [preden začnete delo v notranjosti računalnika](#).
2. Odstranite [pokrov osnovne plošče](#).
3. Odklopite [baterijo](#).

O tem opravilu

Slika označuje, kje je pomnilniški modul in vizualno predstavitev postopka odstranitve.

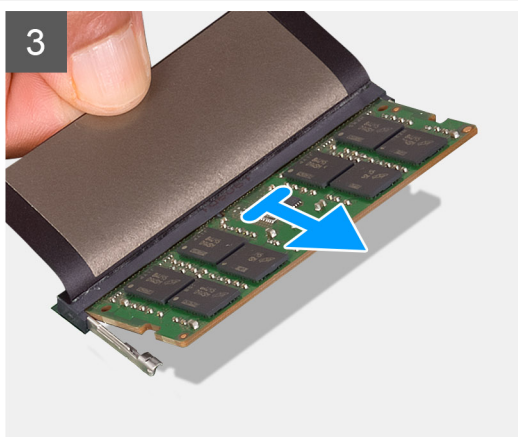
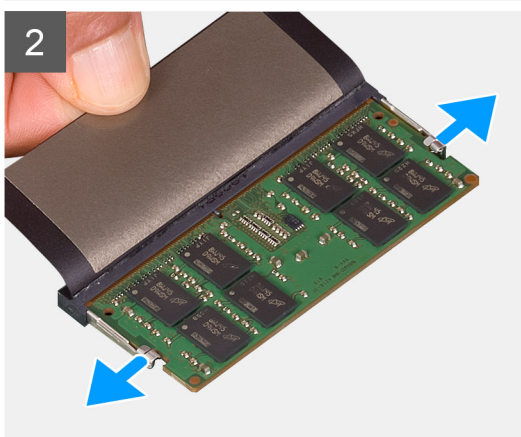
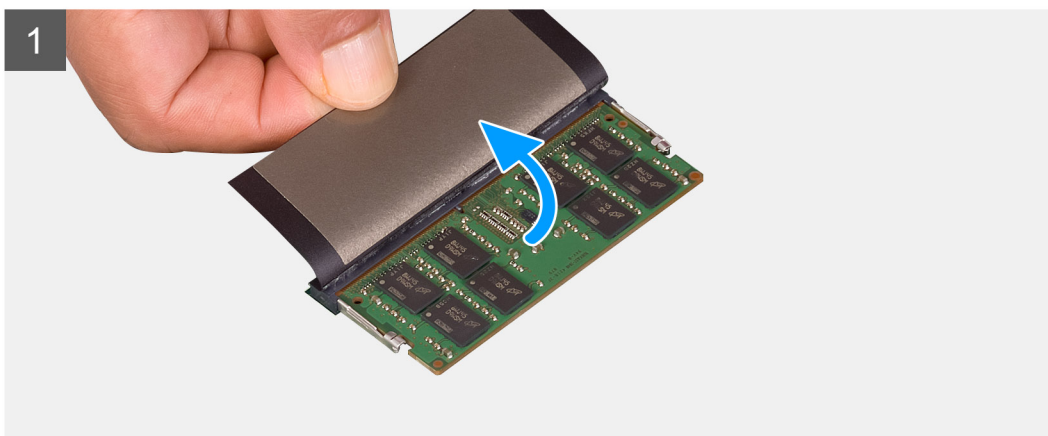
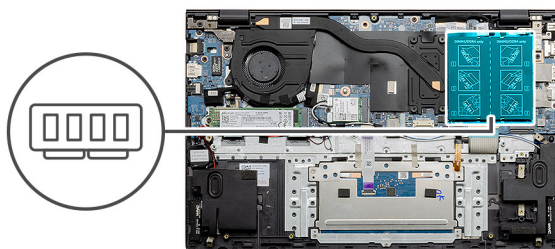

Koraki

1. Dvignite folijo Mylar, ki prekriva pomnilniški modul.
2. S konicami prstov nežno privzdignite zadrževalne sponke s pomnilniškega modula, da ta izskoči.
3. Pomnilniški modul potisnite in odstranite iz reže pomnilniškega modula na sistemski plošči.

Nameščanje pomnilniških modulov – UMA

Zahteve

Če opravljate zamenjavo komponente, odstranite obstoječo komponento, preden začnete postopek namestitve nove.

O tem opravilu

Slika označuje, kje je pomnilniški modul, in vizualno prikazuje postopek namestitve.

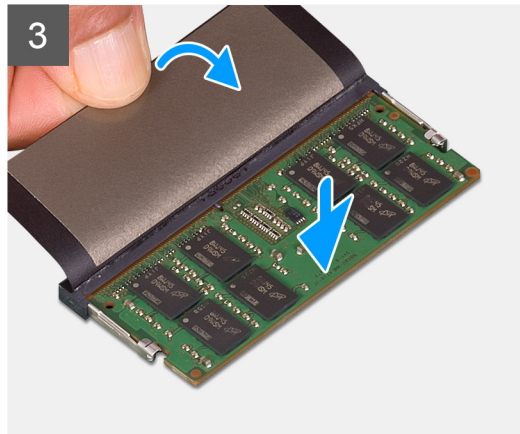
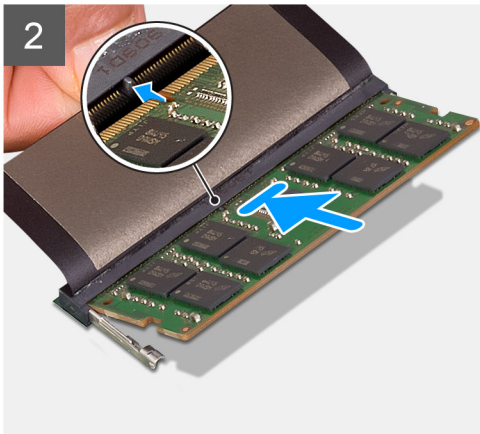
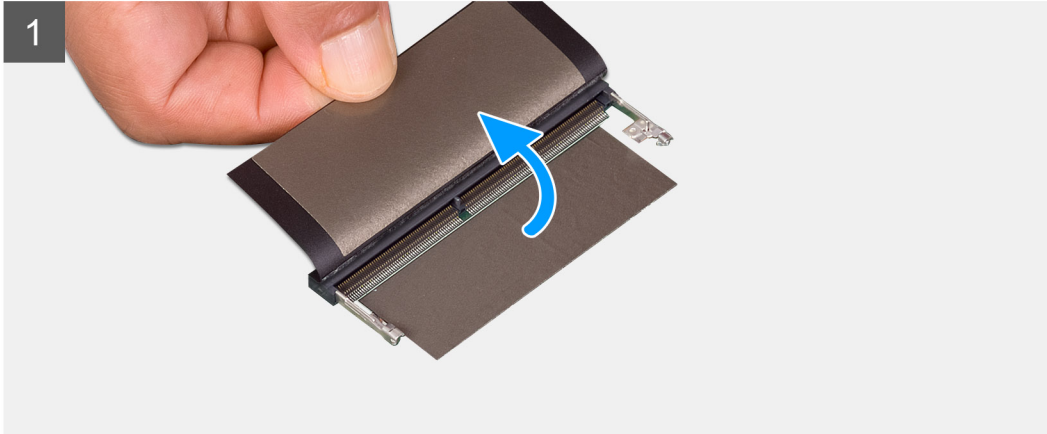
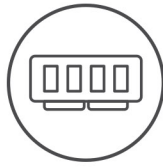

Koraki

1. Dvignite folijo Mylar in zarezo na pomnilniškem modulu poravnajte z jezičkom na reži za pomnilniški modul.
2. Pomnilniški modul pod kotom močno potisnite v režo.
3. Pomnilniški modul potisnite navzdol, da se zaskoči na svoje mesto.

 **OPOMBA:** Če ne slišite klika, pomnilniški modul odstranite in ga ponovno namestite.

Naslednji koraki

1. Priklopite [baterijo](#).
2. Namestite [pokrov osnovne plošče](#).
3. Upoštevajte navodila v razdelku [Ko končate delo v notranjosti računalnika](#).

Odstranjevanje pomnilniških modulov – ločeno

Zahteve

1. Upoštevajte navodila v razdelku [preden začnete delo v notranjosti računalnika](#).
2. Odstranite [pokrov osnovne plošče](#).
3. Odklopite [baterijo](#).

O tem opraviilu

Slika označuje, kje je pomnilniški modul in vizualno predstavitev postopka odstranitve.

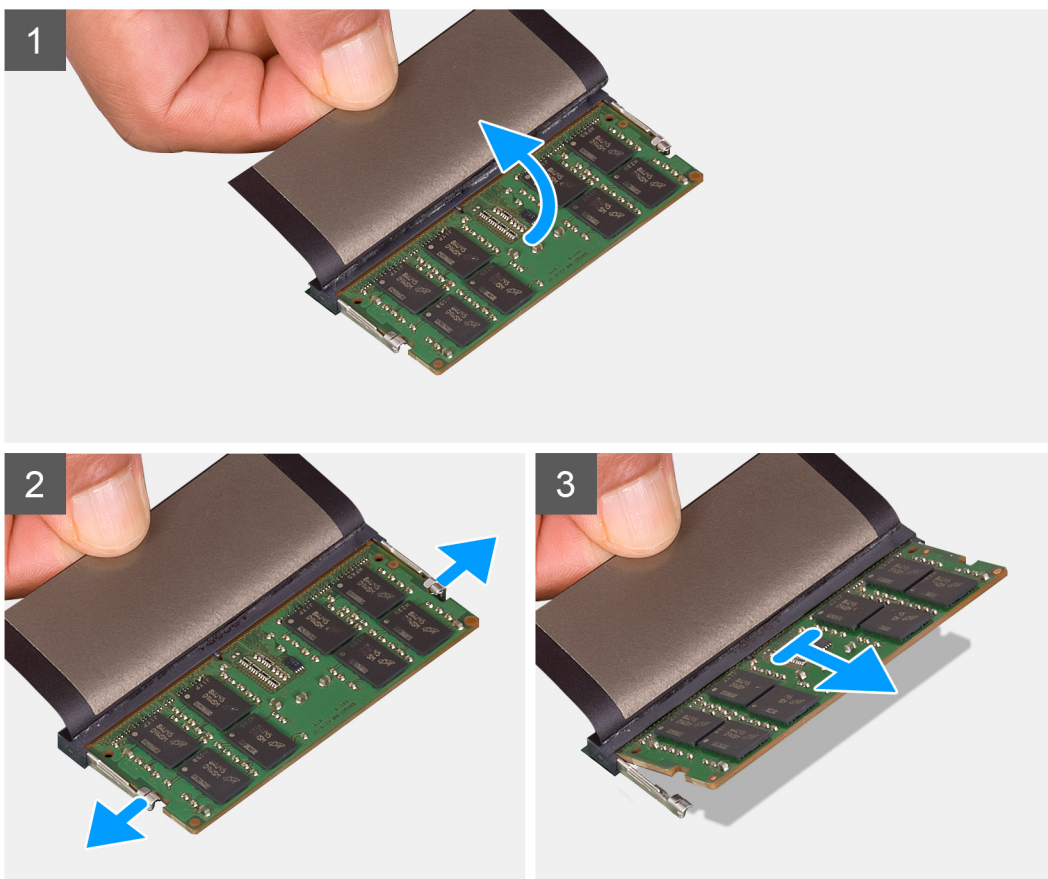
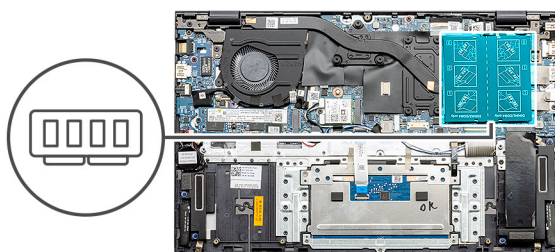

Koraki

1. Dvignite folijo Mylar, ki prekriva pomnilniški modul.
2. S konicami prstov nežno privzdignite zadrževalne sponke s pomnilniškega modula, da ta izskoči.
3. Pomnilniški modul potisnite in odstranite iz reže pomnilniškega modula na sistemski plošči.

Nameščanje pomnilniških modulov – ločeno

Zahteve

Če opravljate zamenjavo komponente, odstranite obstoječo komponento, preden začnete postopek namestitve nove.

O tem opraviilu

Slika označuje, kje je pomnilniški modul, in vizualno prikazuje postopek namestitve.

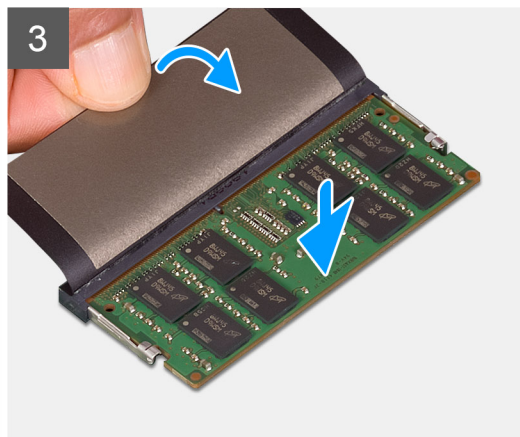
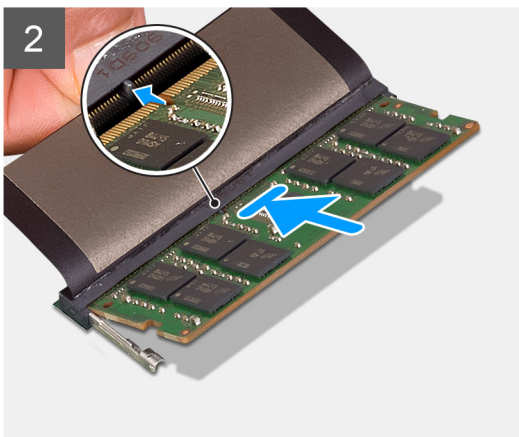
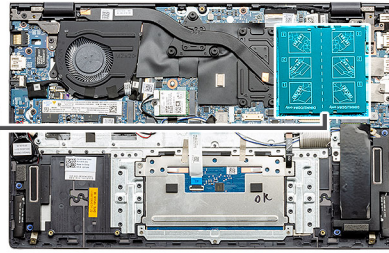

Koraki

1. Dvignite folijo Mylar in zarezo na pomnilniškem modulu poravnajte z jezičkom na reži za pomnilniški modul.
2. Pomnilniški modul pod kotom močno potisnite v režo.
3. Pomnilniški modul potisnite navzdol, da se zaskoči na svoje mesto.

i **OPOMBA:** Če ne slišite klika, pomnilniški modul odstranite in ga ponovno namestite.

Naslednji koraki

1. Priklopite [baterijo](#).
2. Namestite [pokrov osnovne plošče](#).
3. Upoštevajte navodila v razdelku [Ko končate delo v notranjosti računalnika](#).

SSD pogon

Odstranjevanje pogona SSD M.2 2280 – UMA

Zahteve

1. Upoštevajte navodila v razdelku [preden začnete delo v notranjosti računalnika](#).
2. Odstranite [pokrov osnovne plošče](#).
3. Odklopite [baterijo](#).

O tem opravilu

Slika kaže, kje je pogon SSD M.2 2280, in prikazuje vizualno predstavitev postopka odstranitve.



1x
M2x3

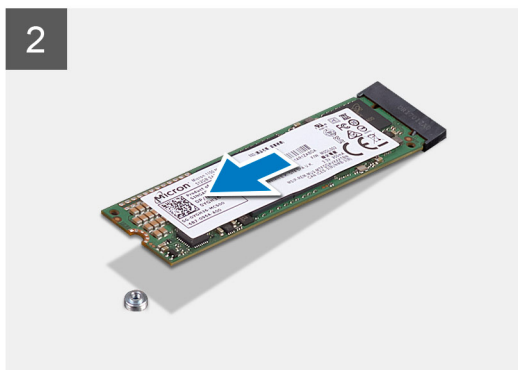
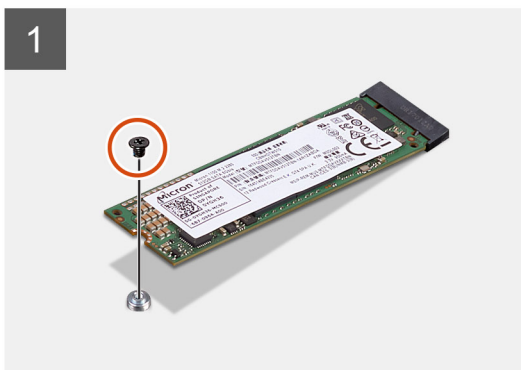
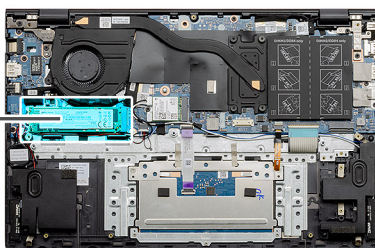

Koraki

1. Odstranite vijak (M2x3), s katerim je pogon SSD pritrjen na sklop naslona za dlani in tipkovnice.
2. Modul pogona SSD potisnite in odstranite iz reže zanj.

Nameščanje pogona SSD M.2 2280 – UMA

Zahteve

Če opravljate zamenjavo komponente, odstranite obstoječo komponento, preden začnete postopek namestitve nove.

O tem opravilu

Slika označuje, kje je nosilec pogona SSD in vizualno predstavitev postopka poravnave nosilca za pogon SSD M.2 2280.



1x
M2x3

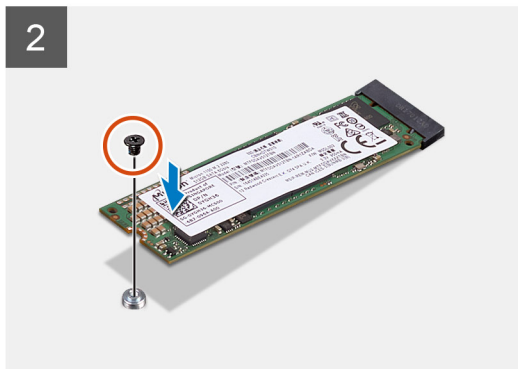
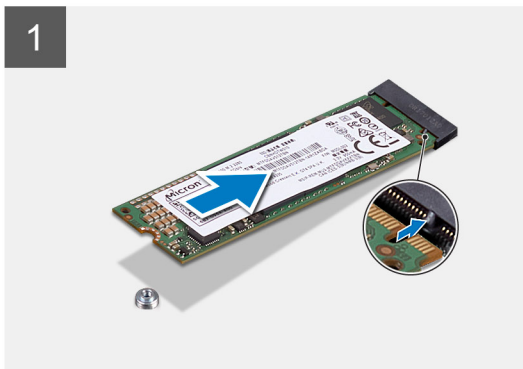
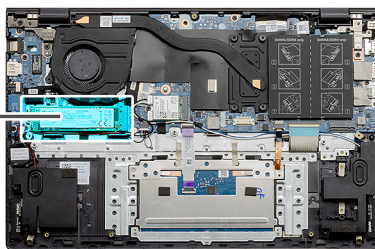

Koraki

1. Poravnajte nosilec pogona SSD, da boste lahko namestili pogon SSD M.2 2280.
2. Znova namestite vijak (M2x3), da modul pogona SSD pritrdite na sklop naslona za dlani in tipkovnice.

Naslednji koraki

1. Priklopite [baterijo](#).
2. Namestite [pokrov osnovne plošče](#).
3. Upoštevajte navodila v razdelku [Ko končate delo v notranjosti računalnika](#).

Odstranjevanje pogona SSD M.2 2230 – UMA

Zahteve

1. Upoštevajte navodila v razdelku [preden začnete delo v notranjosti računalnika](#).
2. Odstranite [pokrov osnovne plošče](#).
3. Odklopite [baterijo](#).

O tem opravilu

Slika kaže, kje je pogon M.2 2230 SSD in vizualno predstavitev postopka odstranitve.



1x
M2x3

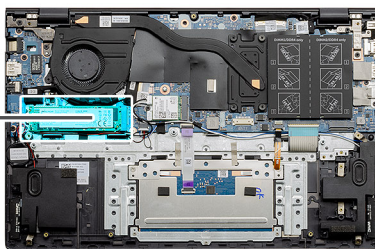

Koraki

1. Odstranite vijak (M2x3), s katerim je pogon SSD pritrjen na sklop naslona za dlani in tipkovnice.
2. Modul pogona SSD potisnite in odstranite iz reže zanj.

Nameščanje pogona SSD M.2 2230 – UMA

Zahteve

Če opravljate zamenjavo komponente, odstranite obstoječo komponento, preden začnete postopek namestitve nove.

O tem opraviilu

Slika kaže, kje je nosilec pogona SSD in vizualno predstavitev postopka poravnave nosilca za pogon SSD M.2 2230.



1x
M2x3

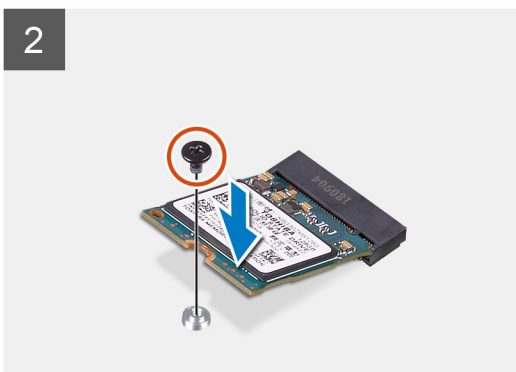
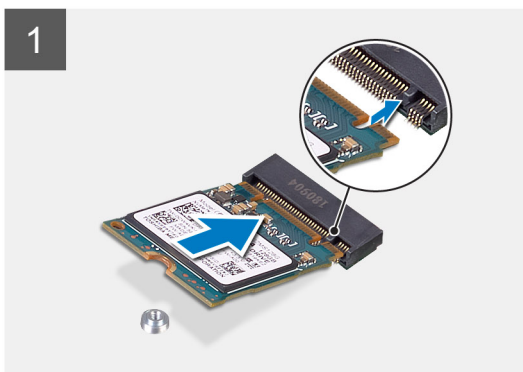
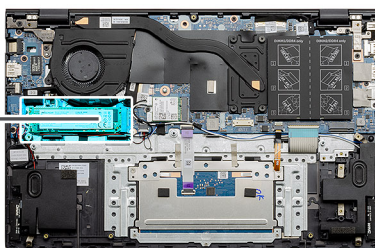

Koraki

1. Poravnajte nosilec pogona SSD, da boste lahko namestili pogon SSD M.2 2230.
2. Znova namestite vijak (M2x3), da modul pogona SSD pritrdite na sklop naslona za dlani in tipkovnice.

Naslednji koraki

1. Priklopite [baterijo](#).
2. Namestite [pokrov osnovne plošče](#).
3. Upoštevajte navodila v razdelku [Ko končate delo v notranjosti računalnika](#).

Odstranjevanje pogona SSD M.2 2280 (SSD-1) – ločeno

Zahteve

1. Upoštevajte navodila v razdelku [preden začnete delo v notranjosti računalnika](#).
2. Odstranite [pokrov osnovne plošče](#).
3. Odklopite [baterijo](#).

O tem opravi

 **OPOMBA:** Prva reža podpira oba pogona SSD (M.2 2230 in M.2 2280).

Slika kaže, kje je pogon SSD M.2 2280 v prvi reži, in prikazuje postopek odstranitve.

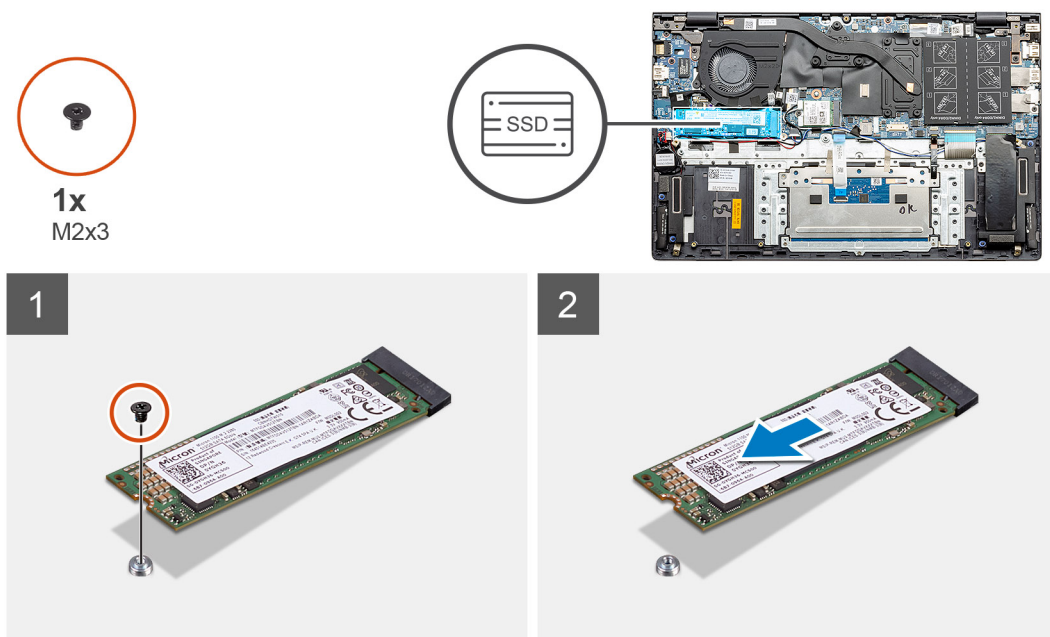

Koraki

1. Odstranite vijak (M2x3), s katerim je pogon SSD pritrdjen na sklop naslona za dlani in tipkovnice.
2. Modul pogona SSD potisnite in odstranite iz reže zanj.

Nameščanje pogona SSD M.2 2280 (SSD-1) – ločeno

Zahteve

Če opravljate zamenjavo komponente, odstranite obstoječo komponento, preden začnete postopek namestitve nove.

O tem opravilu

- OPOMBA:** Prva reža podpira oba pogona SSD (M.2 2230 in M.2 2280).
- OPOMBA:** Če ste naročili konfiguracijo s 3-celično baterijo (40 Wh), v računalniku v drugi reži M.2 ni nameščen pogon SSD.
- OPOMBA:** Če ste naročili konfiguracijo s 4-celično baterijo (53 Wh), je v računalniku v drugi reži M.2 lahko nameščen pogon SSD 2230 ali pogon SSD 2280.
- OPOMBA:** Če je v naročeni konfiguraciji samo en pogon SSD, lahko v drugi reži M.2 namestite še en pogon SSD. Vendar boste za namestitev dodatnega pogona SSD morda potrebovali nosilec pogona SSD (naprodaj ločeno).

Slika kaže, kje je pogon SSD v prvi reži, in prikazuje postopek poravnave za namestitev pogona SSD M.2 2280.

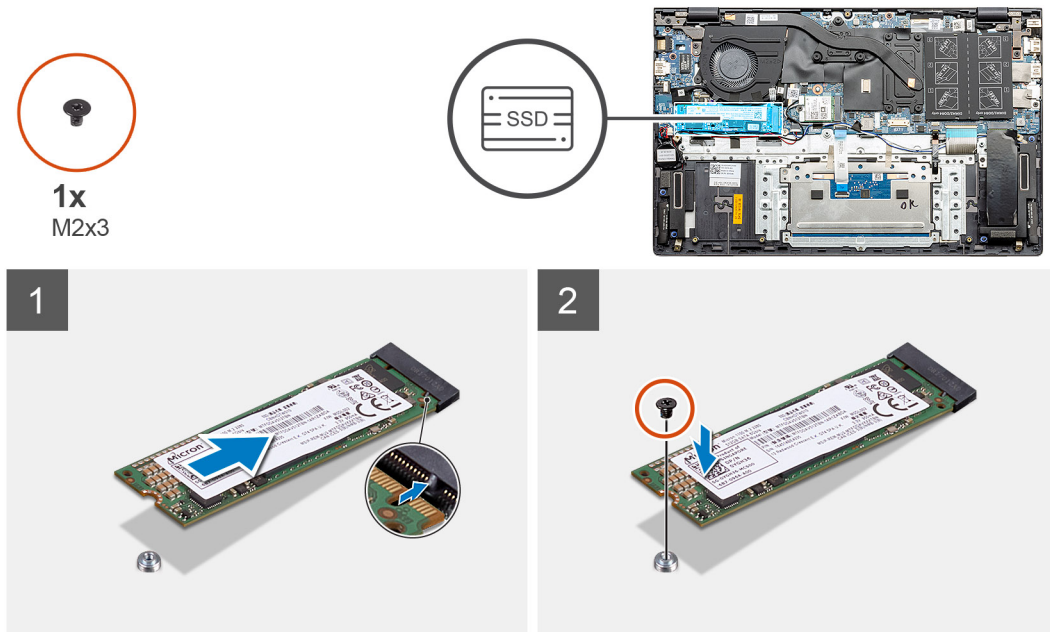

Koraki

1. Poravnajte nosilec pogona SSD, da boste lahko namestili pogon SSD M.2 2280.
2. Znova namestite vijak (M2x3), da modul pogona SSD pritrdite na sklop naslona za dlani in tipkovnice.

Naslednji koraki

1. Priklopite [baterijo](#).
2. Namestite [pokrov osnovne plošče](#).
3. Upoštevajte navodila v poglavju [Ko končate delo v notranjosti računalnika](#).

Odstranjevanje pogona SSD M.2 2230 (SSD-1) – ločeno

Zahteve

1. Upoštevajte navodila v razdelku [preden začnete delo v notranjosti računalnika](#).
2. Odstranite [pokrov osnovne plošče](#).
3. Odklopite [baterijo](#).

O tem opravilu

- OPOMBA:** Prva reža podpira oba pogona SSD (M.2 2230 in M.2 2280).

Slika kaže, kje je pogon SSD M.2 2230 v prvi reži, in prikazuje postopek odstranitve.



1x
M2x3

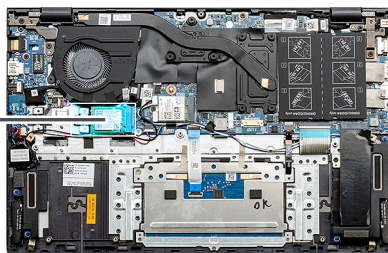

Koraki

1. Odstranite vijak (M2x3), s katerim je pogon SSD pritren na sklop naslona za dlani in tipkovnice.
2. Modul pogona SSD potisnite in odstranite iz reže zanj.

Nameščanje pogona SSD M.2 2230 (SSD-1) – ločeno

Zahteve

Če opravljate zamenjavo komponente, odstranite obstoječo komponento, preden začnete postopek namestitve nove.

O tem opravi

- OPOMBA:** Prva reža podpira oba pogona SSD (M.2 2230 in M.2 2280).
- OPOMBA:** Če ste naročili konfiguracijo s 3-celično baterijo (40 Wh), v računalniku v drugi reži M.2 ni nameščen pogon SSD.
- OPOMBA:** Če ste naročili konfiguracijo s 4-celično baterijo (53 Wh), je v računalniku v drugi reži M.2 lahko nameščen pogon SSD 2230 ali pogon SSD 2280.
- OPOMBA:** Če je v naročeni konfiguraciji samo en pogon SSD, lahko v drugi reži M.2 namestite še en pogon SSD. Vendar boste za namestitev dodatnega pogona SSD morda potrebovali nosilec pogona SSD (naprodaj ločeno).

Slika kaže, kje je pogon SSD v prvi reži, in prikazuje postopek poravnave nosilca za namestitev pogona SSD M.2 2230.



1x
M2x3

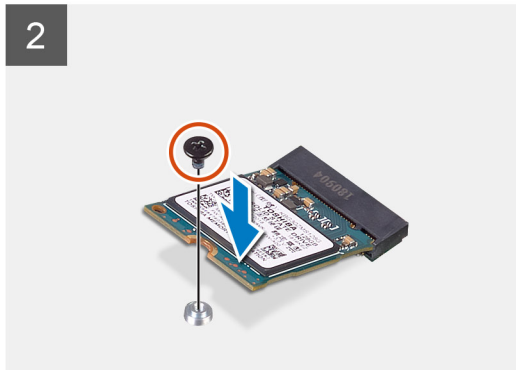
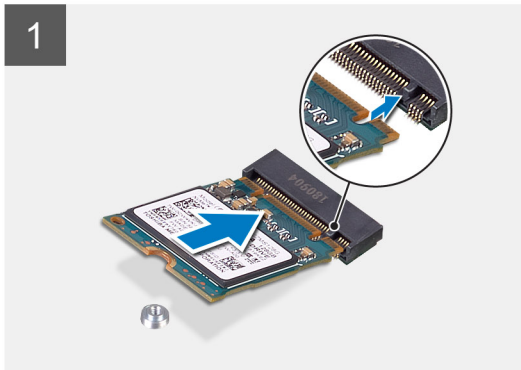
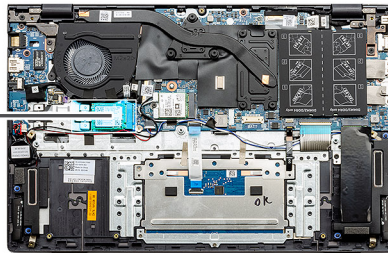

Koraki

1. Poravnajte nosilec pogona SSD, da boste lahko namestili pogon SSD M.2 2230.
2. Znova namestite vijak (M2x3), da modul pogona SSD pritrdite na sklop naslona za dlani in tipkovnice.

Naslednji koraki

1. Priklopite baterijo.
2. Namestite pokrov osnovne plošče.
3. Upoštevajte navodila v poglavju [Ko končate delo v notranjosti računalnika](#).

Vnovično nameščanje podpornega nosilca pogona SSD-1

Zahteve

1. Upoštevajte navodila v razdelku [Preden začnete delo v notranjosti računalnika](#).
2. Odstranite pokrov osnovne plošče.
3. Odstranite baterijo – UMA ali ločeno.
4. Odstranite pogon SSD M.2 2230 ali pogon SSD M.2 2280 (konfiguracija UMA) oziroma pogon SSD M.2 2230 ali pogon SSD M.2 2280 (ločena konfiguracija).

OPOMBA: Če ste naročili konfiguracijo s 3-celično baterijo (40 Wh), v računalniku v drugi reži M.2 ni nameščen pogon SSD.

OPOMBA: Če ste naročili konfiguracijo s 4-celično baterijo (53 Wh), je v računalniku v drugi reži M.2 lahko nameščen pogon SSD 2230 ali pogon SSD 2280.

OPOMBA: Če je v naročeni konfiguraciji samo en pogon SSD, lahko v drugi reži M.2 namestite še en pogon SSD. Vendar boste za namestitev dodatnega pogona SSD morda potrebovali nosilec pogona SSD (naprodaj ločeno).

O tem opraviilu

Slika prikazuje postopek vnovične namestitve.

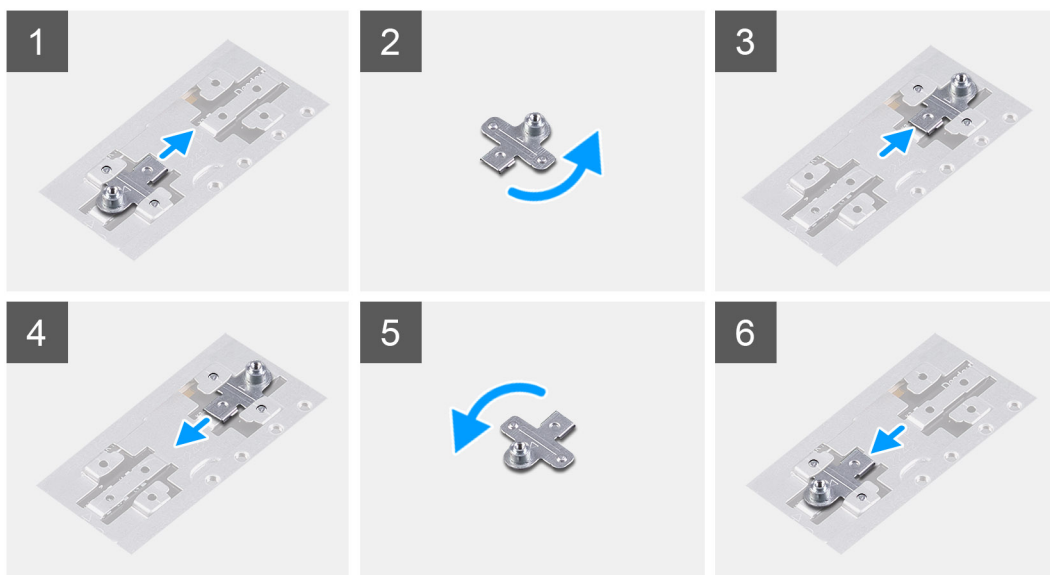

Koraki

1. Podporni nosilec pogona SSD potisnite in ga odstranite iz reže za podporni nosilec.
2. Glede na vrsto pogona SSD (M.2 2230/M.2 2280) poravnajte podporni nosilec pogona SSD in ga vstavite v režo zanj.
3. Namestite pogon SSD.

Odstranjevanje pogona SSD M.2 2280 (SSD-2) – ločeno

Zahteve

1. Upoštevajte navodila v razdelku [Preden začnete delo v notranjosti računalnika](#).
2. Odstranite [pokrov osnovne plošče](#).
3. Odklopite [baterijo](#).

O tem opravilu

- OPOMBA:** Če ste naročili konfiguracijo s 3-celično baterijo (40 Wh), v računalniku v drugi reži M.2 ni nameščen pogon SSD.
- OPOMBA:** Če ste naročili konfiguracijo s 4-celično baterijo (53 Wh), je v računalniku v drugi reži M.2 lahko nameščen pogon SSD 2230 ali pogon SSD 2280.
- OPOMBA:** Če je v naročeni konfiguraciji samo en pogon SSD, lahko v drugi reži M.2 namestite še en pogon SSD. Vendar boste za namestitev dodatnega pogona SSD morda potrebovali nosilec pogona SSD (naprodaj ločeno, obrnite se na podporo podjetja Dell).
- OPOMBA:** Ta postopek velja samo za računalnike, ki imajo pogon SSD 2280 nameščen v drugi reži M.2.

Slika kaže, kje je pogon SSD, in prikazuje postopek odstranitve pogona SSD M.2 2280 iz druge reže.



1x
M1.6x2



1x
M2x3

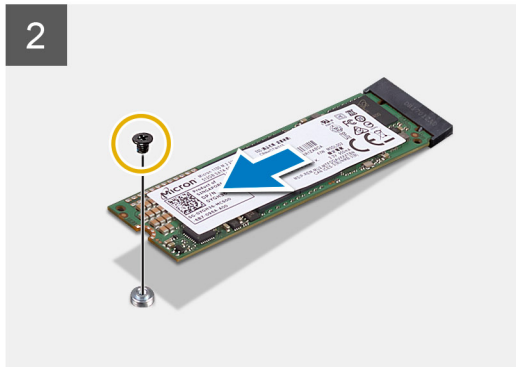
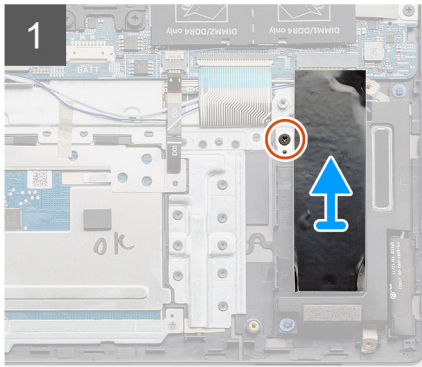
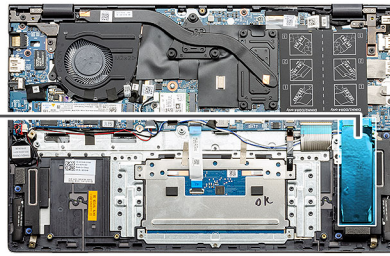

Koraki

1. Odstranite vijak (M1.6x2), s katerim je podporni nosilec modula pogona SSD pritrjen na sklop naslona za dlani in tipkovnice.
2. Dvignite podporni nosilec pogona SSD in ga odstranite iz reže za pogon SSD.
3. Odstranite vijak (M2x3), s katerim je modul pogona SSD pritrjen na sklop naslona za dlani in tipkovnice.
4. Povlecite modul pogona SSD in ga odstranite iz reže za pogon SSD.

Nameščanje pogona SSD M.2 2280 (SSD-2) – ločeno

Zahteve

Če opravljate zamenjavo komponente, odstranite obstoječo komponento, preden začnete postopek namestitve nove.

OPOMBA: Druga reža podpira oba pogona SSD (M.2 2230 in M.2 2280).

O tem opraviilu

OPOMBA: Če ste naročili konfiguracijo s 3-celično baterijo (40 Wh), v računalniku v drugi reži M.2 ni nameščen pogon SSD.

OPOMBA: Če ste naročili konfiguracijo s 4-celično baterijo (53 Wh), je v računalniku v drugi reži M.2 lahko nameščen pogon SSD 2230 ali pogon SSD 2280.

OPOMBA: Če je v naročeni konfiguraciji samo en pogon SSD, lahko v drugi reži M.2 namestite še en pogon SSD. Vendar boste za namestitev dodatnega pogona SSD morda potrebovali nosilec pogona SSD (naprodaj ločeno, obrnite se na podporo podjetja Dell).

OPOMBA: Ta postopek velja samo za računalnike, ki imajo pogon SSD 2280 nameščen v drugi reži M.2.

Slika kaže, kje je podporni nosilec pogona SSD, in prikazuje postopek poravnave nosilca za namestitev pogona SSD M.2 2280 v režo 2.



1x
M1.6x2



1x
M2x3

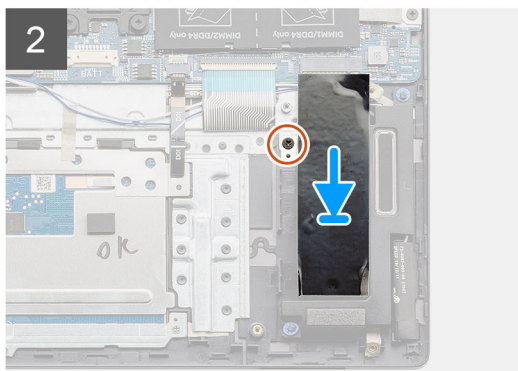
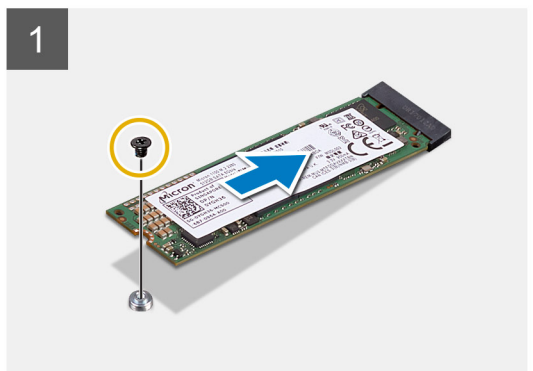
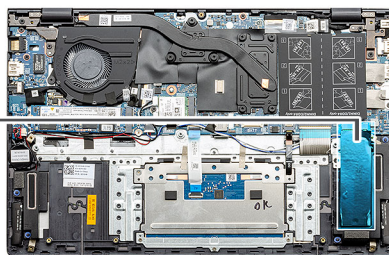

Koraki

1. Poravnajte nosilec pogona SSD, da boste lahko namestili pogon SSD M.2 2280.
2. Znova namestite vijak (M2x3), s katerim je modul pogona SSD pritrjen na sklop naslona za dlani in tipkovnice.
3. Namestite nosilec modula pogona SSD.
4. Privijte vijak (M1.6x2), da nosilec pogona SSD pritrdite na sklop naslona za dlani in tipkovnice.

Naslednji koraki

1. Priklopite [baterijo](#).
2. Namestite [pokrov osnovne plošče](#).
3. Upoštevajte navodila v poglavju [Ko končate delo v notranjosti računalnika](#).

Zvočniki

Odstranjevanje zvočnikov (pri konfiguracijah s 3-celično baterijo)

Zahteve

1. Upoštevajte navodila v razdelku [Preden začnete delo v notranjosti računalnika](#).
2. Odstranite [pokrov osnovne plošče](#).
3. Odstranite [baterijo](#).
4. Odstranite sistemsko ploščo ([UMA](#) ali [ločeno](#)).

O tem opraviilu

Slika kaže, kje so zvočniki v sistemih s 3-celično baterijo, in prikazuje postopek odstranitve.

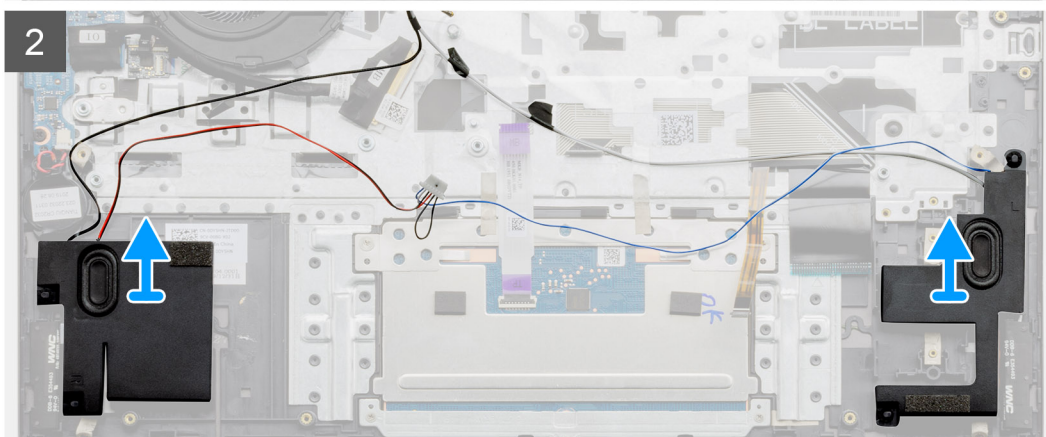
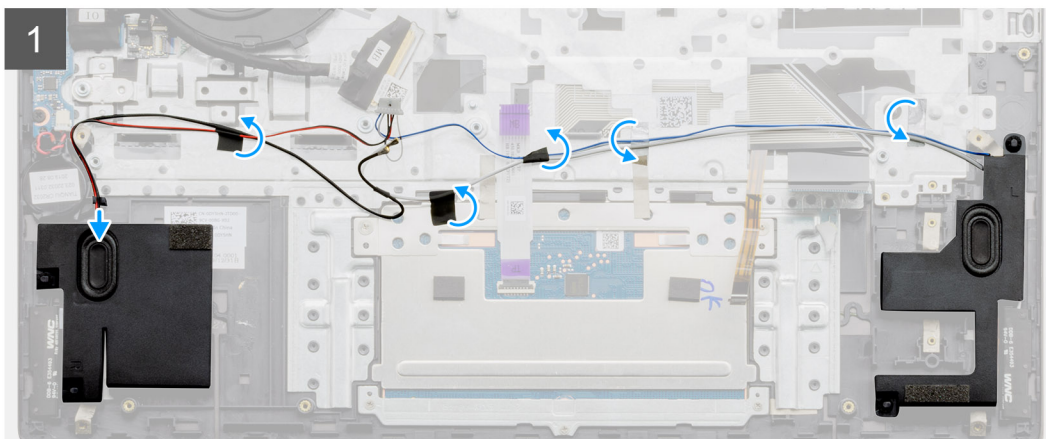
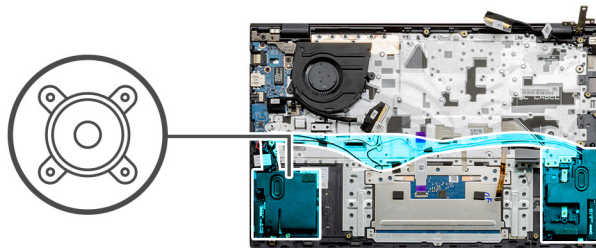

Koraki

1. Poiščite zvočnika v računalniku.
2. Kabel zvočnika odklopite iz priključka na sistemski plošči.
3. Odlepите lepilni trak, s katerim je pritrjen kabel zvočnika.
4. Kable zvočnikov odstranite iz zadrževalnih sponk na računalniku.
5. Zvočnika in kabel dvignite s sklopa naslona za dlani in tipkovnice.

Nameščanje zvočnikov (pri konfiguracijah s 3-celično baterijo)

Zahteve

Če opravljate zamenjavo komponente, odstranite obstoječo komponento, preden začnete postopek namestitve nove.

O tem opraviu

Slika kaže, kje so zvočniki v sistemih s 3-celično baterijo, in prikazuje postopek namestitve.

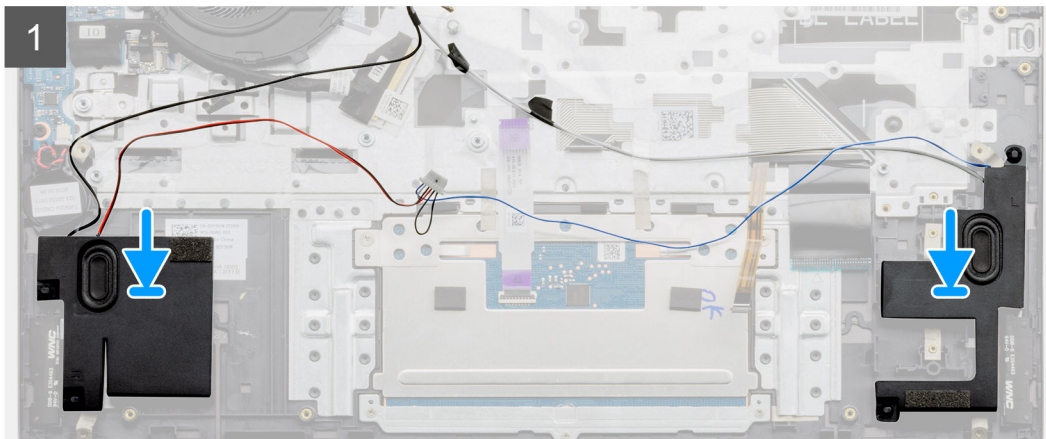
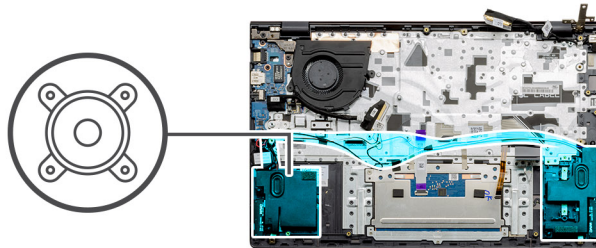

Koraki

1. S pomočjo oznak za poravnavo in gumijastih skoznjikov namestite zvočnika v reže na sklopu naslona za dlani in tipkovnice.
2. Kabel zvočnikov napeljite skozi vodila na sklopu naslona za dlani in tipkovnice.
3. Kabel zvočnikov priključite na sistemsko ploščo.

Naslednji koraki

1. Namestite sistemsko ploščo (UMA ali ločeno).
2. Namestite [baterijo](#).
3. Namestite [pokrov osnovne plošče](#).
4. Upoštevajte navodila v poglavju [Ko končate delo v notranjosti računalnika](#).

Odstranjevanje zvočnikov (pri konfiguracijah s 4-celično baterijo)

Zahteve

1. Upoštevajte navodila v razdelku [Preden začnete delo v notranjosti računalnika](#).
2. Odstranite [pokrov osnovne plošče](#).
3. Odstranite [baterijo](#).
4. Odstranite sistemsko ploščo (UMA ali ločeno).

O tem opraviilu

Slika kaže, kje so zvočniki v sistemih s 4-celično baterijo, in prikazuje postopek odstranitve.

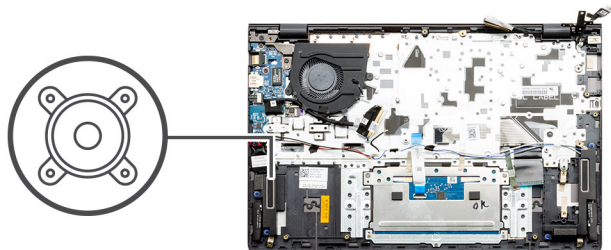

Koraki

1. Poiščite zvočnika v računalniku.
2. Kabel zvočnika odklopite iz priključka na sistemski plošči.
3. Odlepите lepilni trak, s katerim je pritrjen kabel zvočnika.
4. Kable zvočnikov odstranite iz zadrževalnih sponk na računalniku.
5. Zvočnika in kabel dvignite s sklopa naslona za dlani in tipkovnice.

Nameščanje zvočnikov (pri konfiguracijah s 4-celično baterijo)

Zahteve

Če opravljate zamenjavo komponente, odstranite obstoječo komponento, preden začnete postopek namestitve nove.

O tem opraviilu

Slika kaže, kje so zvočniki v sistemih s 4-celično baterijo, in prikazuje postopek namestitve.

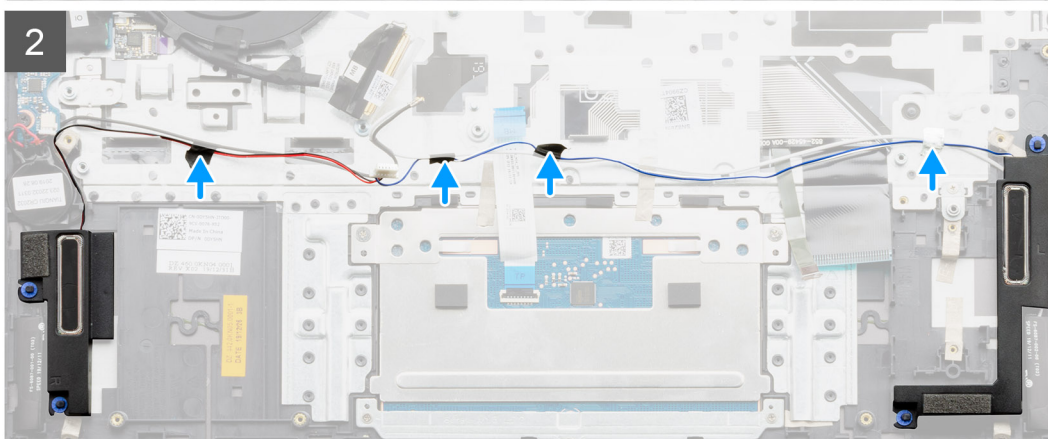
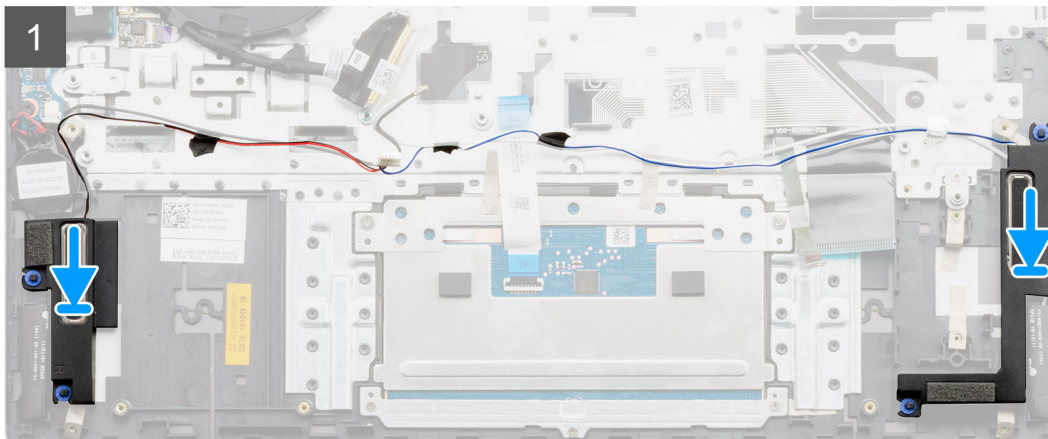
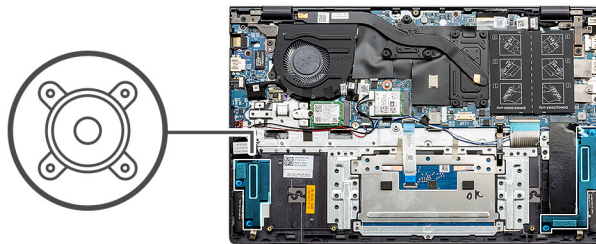

Koraki

1. S pomočjo oznak za poravnavo in gumijastih skoznjkiv namestite zvočnika v reže na sklopu naslona za dlani in tipkovnice.
2. Kabel zvočnikov napeljite skozi vodila na sklopu naslona za dlani in tipkovnice.
3. Kabel zvočnikov priključite na sistemsko ploščo.

Naslednji koraki

1. Namestite sistemsko ploščo ([UMA](#) ali [ločeno](#)).
2. Namestite [baterijo](#).
3. Namestite [pokrov osnovne plošče](#).
4. Upoštevajte navodila v poglavju [Ko končate delo v notranjosti računalnika](#).

Sistemski ventilator

Odstranjevanje sistema ventilatorja – UMA

Zahteve

1. Upoštevajte navodila v razdelku [preden začnete delo v notranjosti računalnika](#).

2. Odstranite **pokrov osnovne plošče**.
3. Odstranite **baterijo**.

O tem opraviilu

Slika kaže, kje je sistemski ventilator in vizualno predstavitev postopka odstranitve.

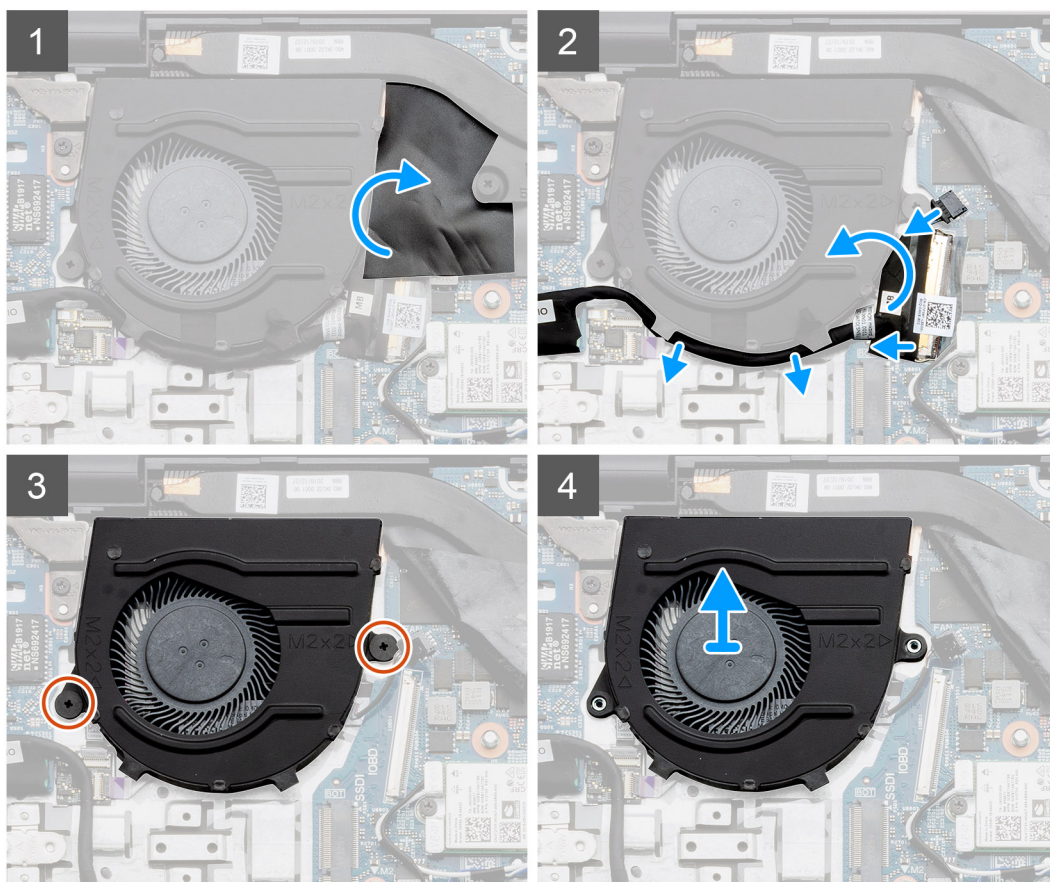
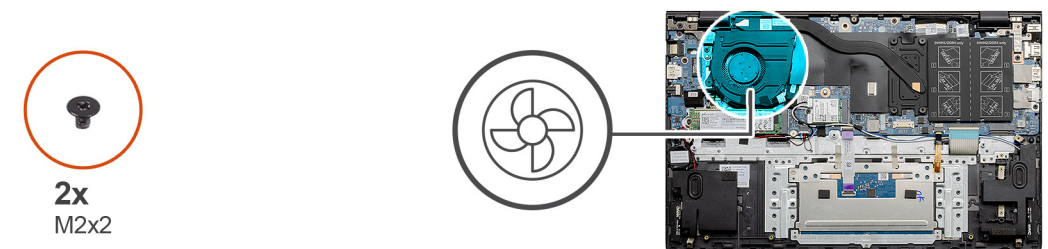

Koraki

1. Dvignite zaščitno folijo Mylar.
2. S sistemske plošče odklopite kabel sistema ventilatorja.
3. Odlepiti lepilni trak in kabel plošče V/I odstranite iz vodila.
4. Odstranite vijaka (M2x2), s katerima je sistemski ventilator pritrjen na sklop naslona za dlani in tipkovnice.
5. Potisnite sistemski ventilator in ga dvignite s sklopa naslona za dlani in tipkovnice.

Nameščanje sistema ventilatorja – UMA

Zahteve

Če opravljate zamenjavo komponente, odstranite obstoječo komponento, preden začnete postopek namestitve nove.

O tem opravilu

Slika kaže, kje je sistemski ventilator, in prikazuje vizualno predstavitev postopka namestitve.

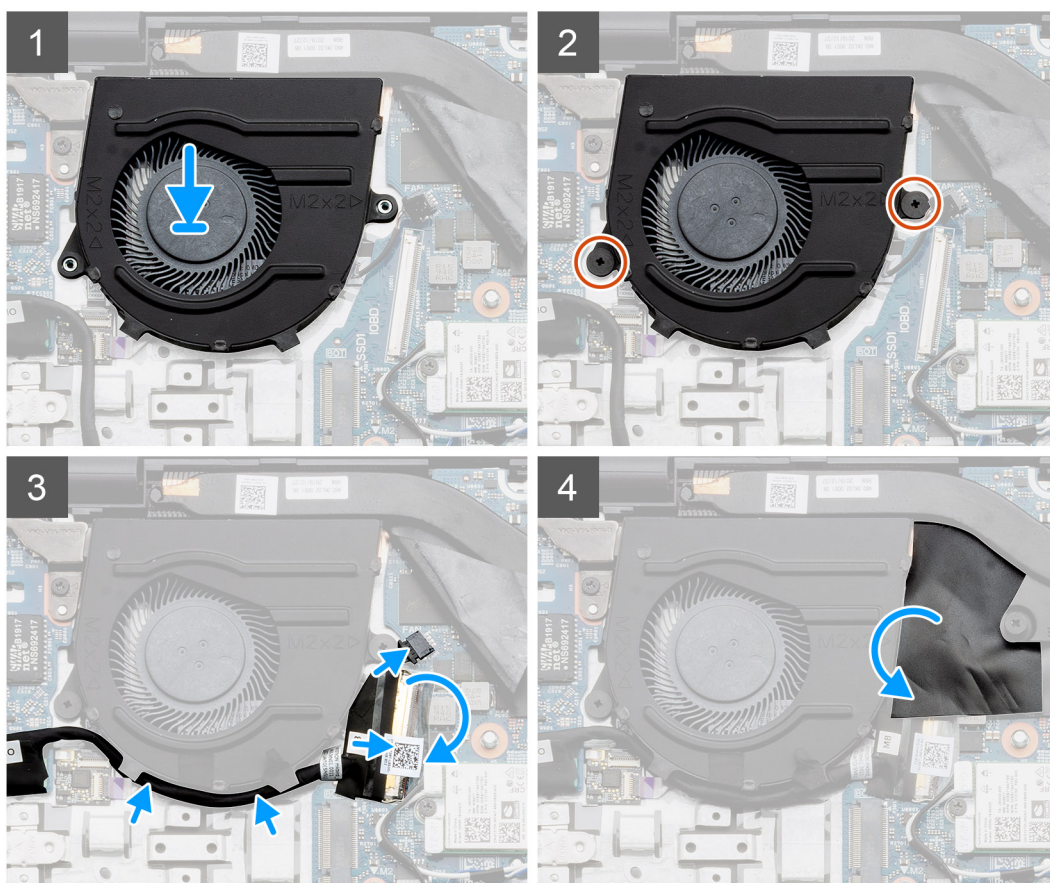
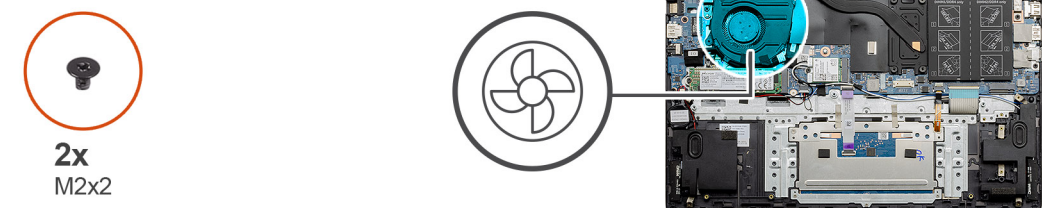

Koraki

1. Potisnite sistemski ventilator in ga postavite na sklop naslona za dlani in tipkovnice.
2. Odprtine za vijake na sistemskem ventilatorju poravnajte z odprtinami za vijake na sklopu naslona za dlani in tipkovnice.
3. Znova namestite vijaka (M2x2), s katerima je sistemski ventilator pritrjen na sklop naslona za dlani in tipkovnice.
4. Kabel sistema ventilatorja priklopite na sistemsko ploščo.
5. Kabel plošče V/I napeljite pod sistemski ventilator in ga priklopite na sistemsko ploščo.
6. Znova namestite zaščitno folijo Mylar.

Naslednji koraki

1. Namestite [baterijo](#).
2. Namestite [pokrov osnovne plošče](#).
3. Upoštevajte navodila v razdelku [Ko končate delo v notranjosti računalnika](#).

Odstranjevanje sistemskega ventilatorja – ločeno

Zahteve

1. Upoštevajte navodila v razdelku [preden začnete delo v notranjosti računalnika](#).
2. Odstranite [pokrov osnovne plošče](#).
3. Odstranite [baterijo](#).

O tem opraviilu

Slika kaže, kje je sistemski ventilator in vizualno predstavitev postopka odstranitve.

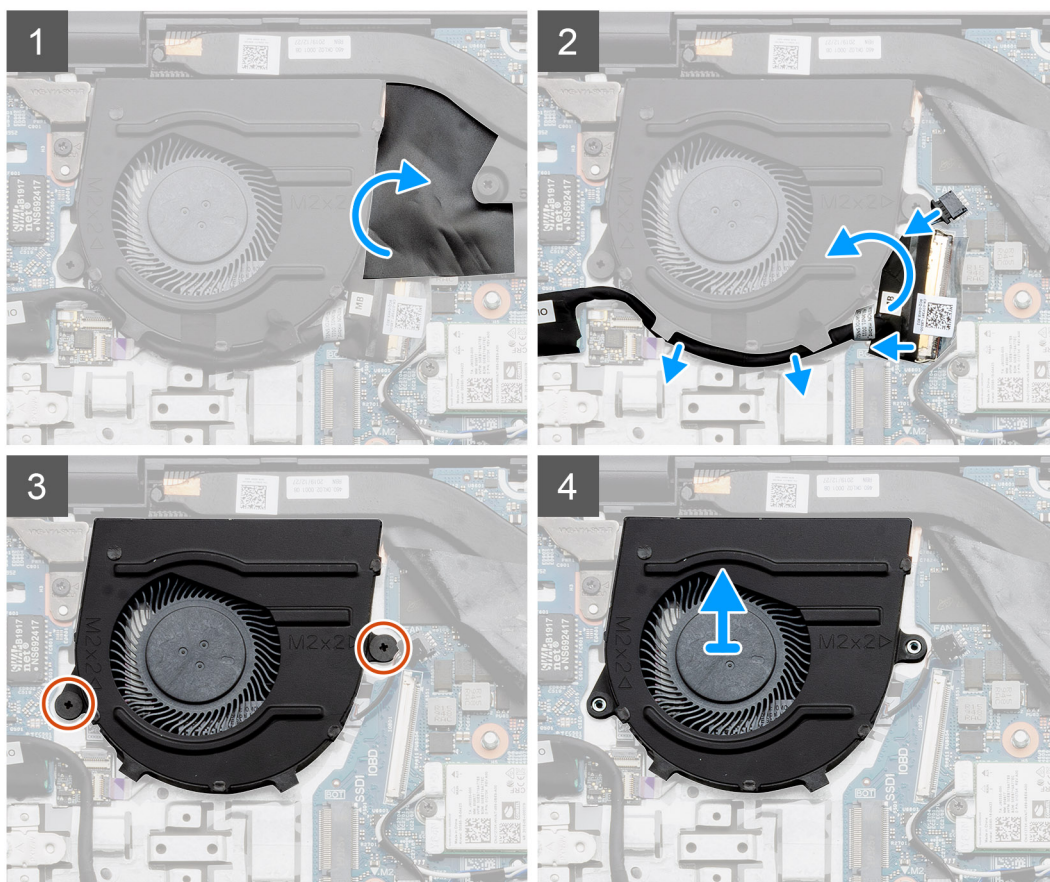
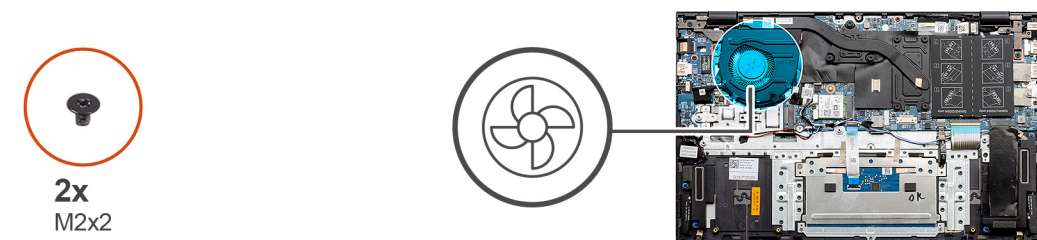

Koraki

1. Dvignite zaščitno folijo Mylar.
2. S sistemske plošče odklopite kabel sistemskega ventilatorja.
3. Odlepite lepilni trak in kabel plošče V/I odstranite iz vodila.
4. Odstranite vijaka (M2x2), s katerima je sistemski ventilator pritrjen na sklop naslona za dlani in tipkovnice.
5. Potisnite sistemski ventilator in ga dvignite s sklopa naslona za dlani in tipkovnice.

Nameščanje sistema ventilatorja – ločeno

Zahteve

Če opravljate zamenjavo komponente, odstranite obstoječo komponento, preden začnete postopek namestitve nove.

O tem opravilu

Slika kaže, kje je sistemski ventilator, in prikazuje vizualno predstavitev postopka namestitve.

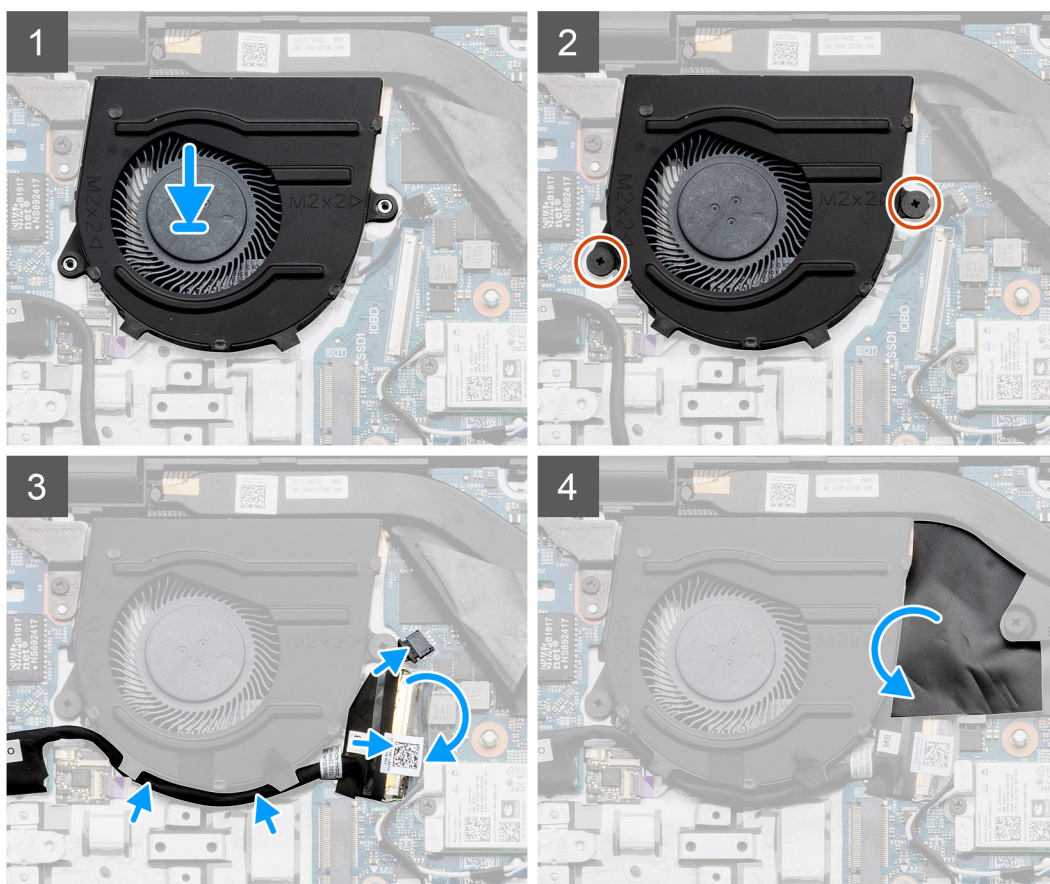
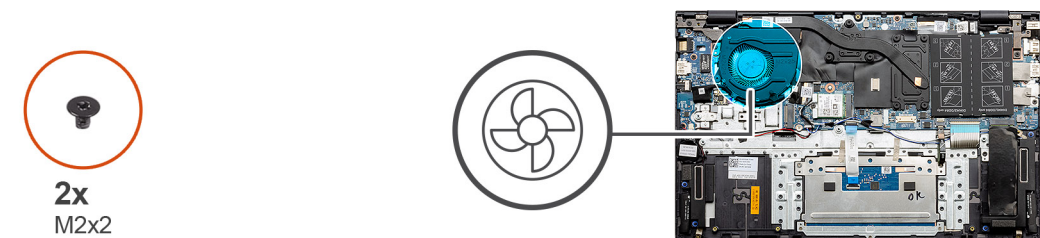

Koraki

1. Potisnite sistemski ventilator in ga postavite na sklop naslona za dlani in tipkovnice.
2. Odprtine za vijake na sistemskem ventilatorju poravnajte z odprtinami za vijake na sklopu naslona za dlani in tipkovnice.
3. Znova namestite vijaka (M2x2), s katerima je sistemski ventilator pritrjen na sklop naslona za dlani in tipkovnice.
4. Kabel sistema ventilatorja priklopite na sistemsko ploščo.
5. Kabel plošče V/I napeljite pod sistemski ventilator in ga priklopite na sistemsko ploščo.
6. Znova namestite zaščitno folijo Mylar.

Naslednji koraki

1. Namestite [baterijo](#).

2. Namestite [pokrov osnovne plošče](#).
3. Upoštevajte navodila v razdelku [Ko končate delo v notranjosti računalnika](#).

Hladilnik

Odstranjevanje hladilnika – UMA

 **OPOMBA:** Vrsta hladilnika v vašem računalniku je odvisna od naročene konfiguracije.

Zahteve

1. Upoštevajte navodila v razdelku [Preden začnete delo v notranjosti računalnika](#).
2. Odstranite [pokrov osnovne plošče](#).
3. Odstranite [baterijo](#).

O tem opravi

Slika kaže, kje je hladilnik in vizualno predstavi postopek odstranitve.

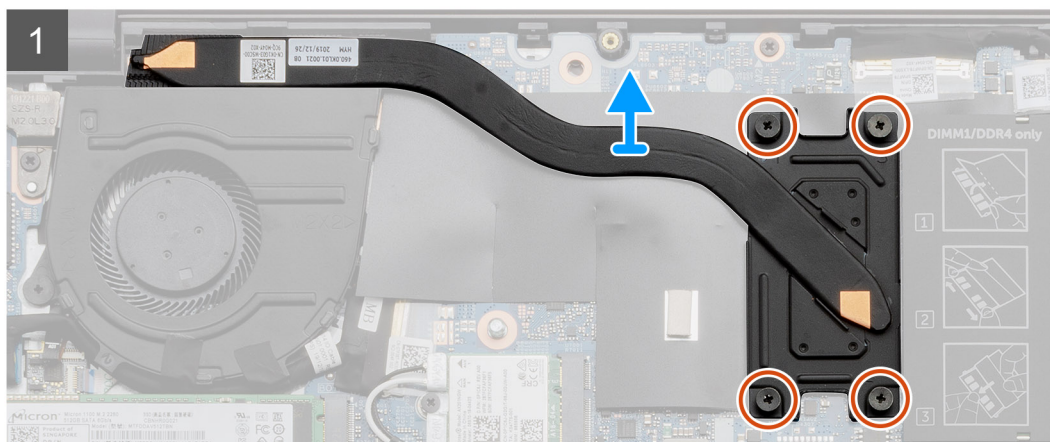
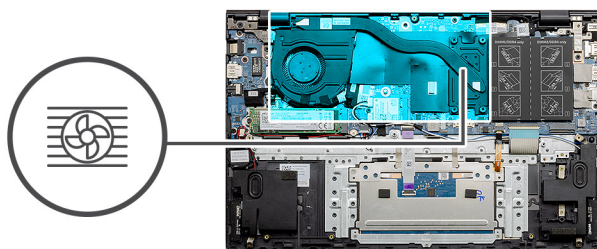

Koraki

1. Po vrsti (kot je označeno na hladilniku) odvijte štiri zaskočne vijake, s katerimi je hladilnik pritrjen na sistemsko ploščo.
2. Dvignite hladilnik in ga odstranite s sistemske plošče.

Nameščanje hladilnika – UMA

Zahteve

Če opravljate zamenjavo komponente, odstranite obstoječo komponento, preden začnete postopek namestitve nove.

O tem opravi

Slika kaže, kje je hladilnik, in vizualno prikazuje postopek namestitve.

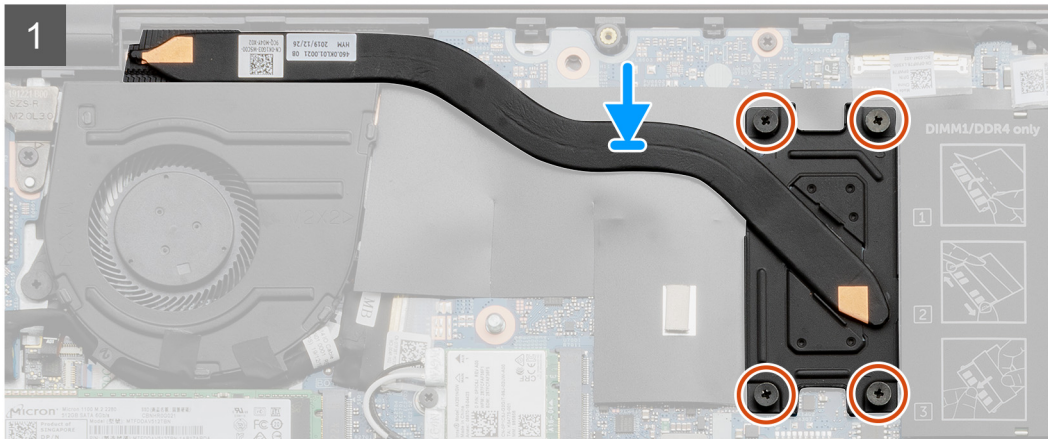
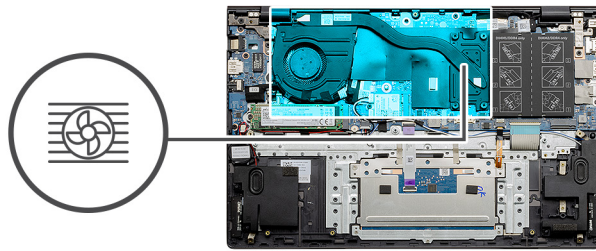

Koraki

1. Hladilnik postavite na sistemsko ploščo in odprtine za vijake na hladilniku poravnajte z odprtinami za vijake na sistemski plošči.
2. Po vrsti (kot je označeno na hladilniku) privijte štiri zaskočne vijake, s katerimi je hladilnik pritrjen na sistemsko ploščo.

Naslednji koraki

1. Namestite [baterijo](#).
2. Namestite [pokrov osnovne plošče](#).
3. Upoštevajte navodila v poglavju [Ko končate delo v notranjosti računalnika](#).

Odstranjevanje hladilnika (ločenega)

i **OPOMBA:** Vrsta hladilnika v vašem računalniku je odvisna od naročene konfiguracije.

Zahteve

1. Upoštevajte navodila v razdelku [Preden začnete delo v notranjosti računalnika](#).
2. Odstranite [pokrov osnovne plošče](#).
3. Odstranite [baterijo](#).

O tem opraviilu

Slika kaže, kje je hladilnik in vizualno predstavitev postopka odstranitve.

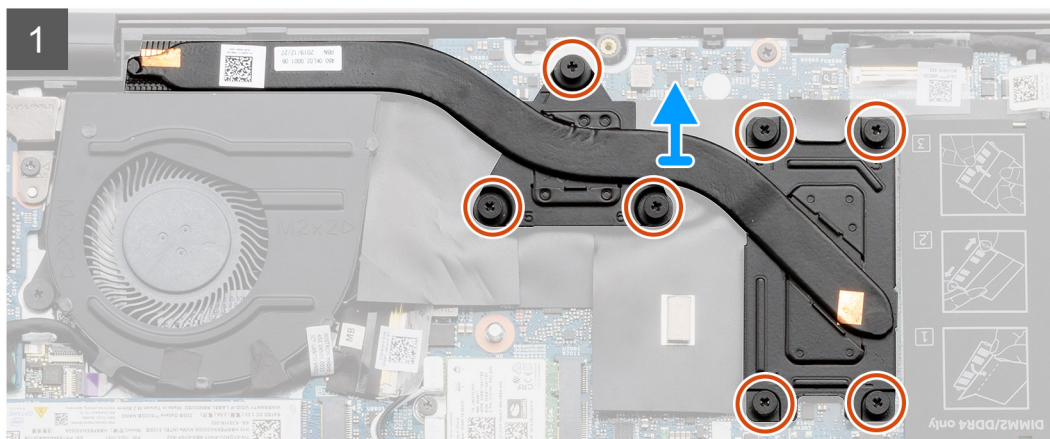
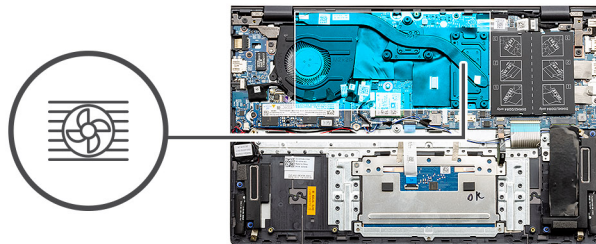

Koraki

1. Po vrsti (kot je označeno na hladilniku) odvijte sedem zaskočnih vijakov, s katerimi je hladilnik pritrjen na sistemsko ploščo.
2. Dvignite hladilnik in ga odstranite s sistemske plošče.

Nameščanje hladilnika – ločeni

Zahteve

Če opravljate zamenjavo komponente, odstranite obstoječo komponento, preden začnete postopek namestitve nove.

O tem opraviilu

Slika kaže, kje je hladilnik, in vizualno prikazuje postopek namestitve.

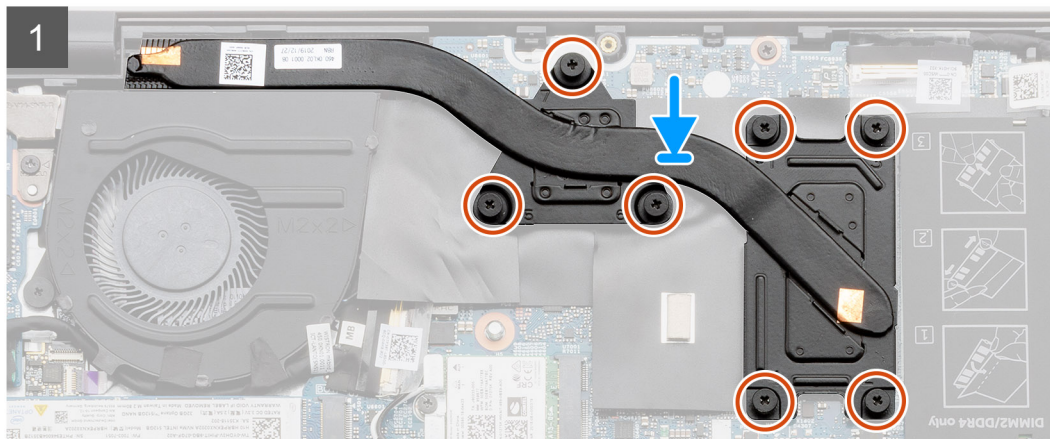
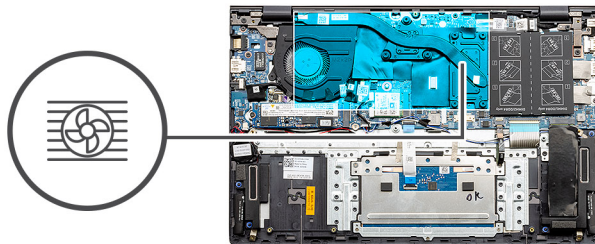

Koraki

1. Hladilnik postavite na sistemsko ploščo in odprtine za vijake na hladilniku poravnajte z odprtinami za vijake na sistemski plošči.
2. Po vrsti (kot je označeno na hladilniku) privijte sedem zaskočnih vijakov, s katerimi je hladilnik pritrjen na sistemsko ploščo.

Naslednji koraki

1. Namestite [baterijo](#).
2. Namestite [pokrov osnovne plošče](#).
3. Upoštevajte navodila v poglavju [Ko končate delo v notranjosti računalnika](#).

Gumbasta baterija

Odstranjevanje gumbaste baterije – UMA

Zahteve

1. Upoštevajte navodila v razdelku [preden začnete delo v notranjosti računalnika](#).
2. Odstranite [pokrov osnovne plošče](#).
3. Odstranite [baterijo](#).

i OPOMBA: Ko odstranite gumbasto baterijo, se vse nastavitve programa za nastavitvev BIOS-a ponastavijo na privzete nastavitve. Priporočamo, da si pred odstranitvijo gumbaste baterije zabeležite nastavitve programa za nastavitvev BIOS-a.

O tem opravi

Slika kaže, kje je gumbasta baterija in vizualno predstavitev postopka odstranitve.

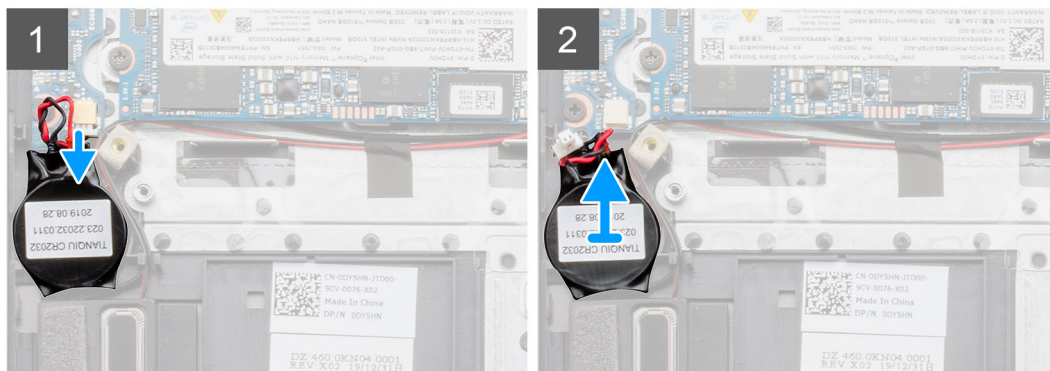
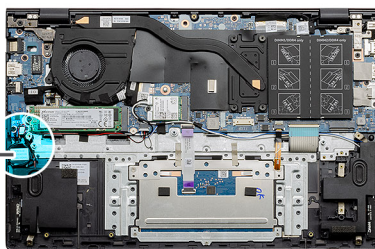

Koraki

1. Kabel gumbaste baterije odklopite s plošče V/I.
2. Odlepite gumbasto baterijo s sklopa naslona za dlani in tipkovnice.

Nameščanje gumbaste baterije – UMA

Zahteve

Če opravljate zamenjavo komponente, odstranite obstoječo komponento, preden začnete postopek namestitve nove.

O tem opraviilu

Slika označuje, kje je gumbasta baterija in vizualno predstavitev postopka namestitve.

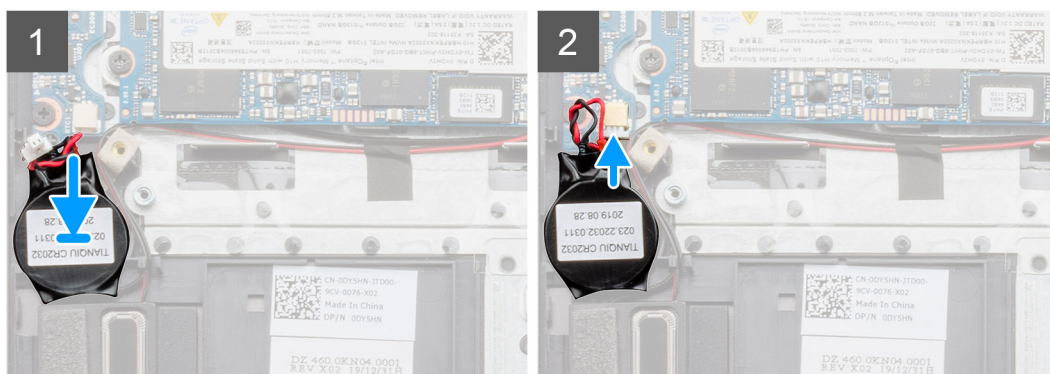
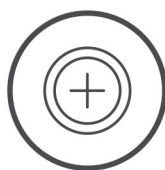

Koraki

1. Gumbasto baterijo prilepite v režo na sklopu naslona za dlani in tipkovnice.
2. Kabel gumbaste baterije napeljite, kot je prikazano na sliki, in ga priključite na ploščo V/I.

Naslednji koraki

1. Namestite [baterijo](#).
2. Namestite [pokrov osnovne plošče](#).
3. Upoštevajte navodila v razdelku [Ko končate delo v notranjosti računalnika](#).

Odstranjevanje gumbaste baterije – ločeno

Zahteve

1. Upoštevajte navodila v razdelku [preden začnete delo v notranjosti računalnika](#).
2. Odstranite [pokrov osnovne plošče](#).
3. Odstranite [baterijo](#).

i OPOMBA: Ko odstranite gumbasto baterijo, se vse nastavitve programa za nastavitvev BIOS-a ponastavijo na privzete nastavitve. Priporočamo, da si pred odstranitvijo gumbaste baterije zabeležite nastavitve programa za nastavitvev BIOS-a.

O tem opraviilu

Slika kaže, kje je gumbasta baterija in vizualno predstavitev postopka odstranitve.

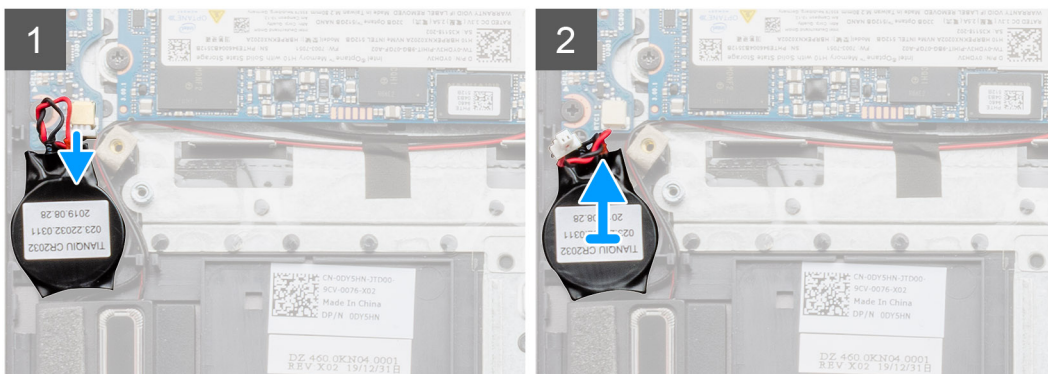
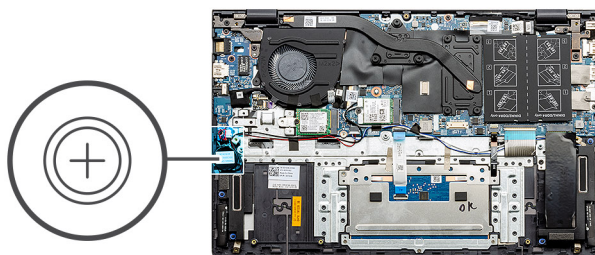

Koraki

1. Kabel gumbaste baterije odklopite s plošče V/I.
2. Odlepite gumbasto baterijo s sklopa naslona za dlani in tipkovnice.

Nameščanje gumbaste baterije – ločeno

Zahteve

Če opravljate zamenjavo komponente, odstranite obstoječo komponento, preden začnete postopek namestitve nove.

O tem opraviilu

Slika označuje, kje je gumbasta baterija in vizualno predstavitev postopka namestitve.

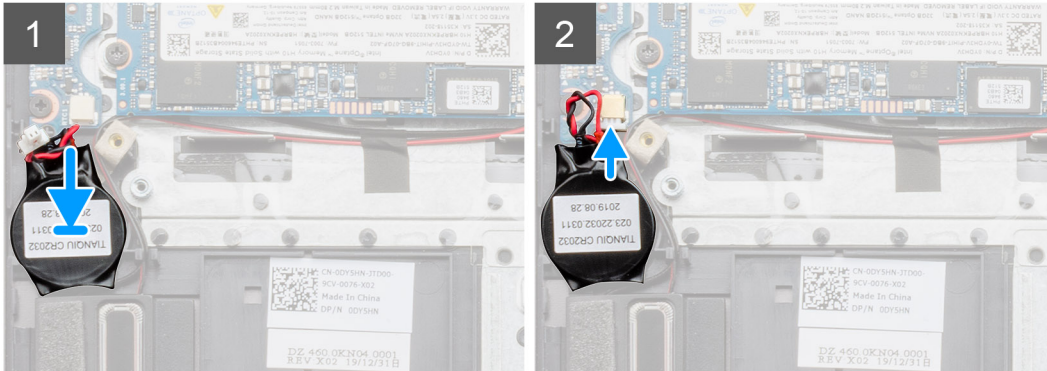
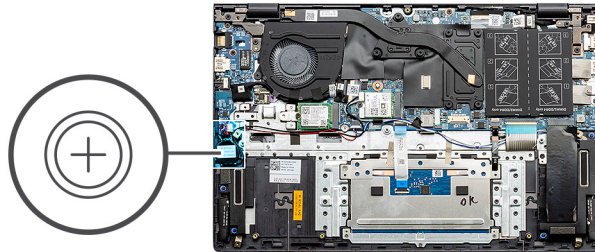

Koraki

1. Gumbasto baterijo prilepite v režo na sklopu naslona za dlani in tipkovnice.
2. Kabel gumbaste baterije napeljite, kot je prikazano na sliki, in ga priključite na ploščo V/I.

Naslednji koraki

1. Namestite [baterijo](#).
2. Namestite [pokrov osnovne plošče](#).
3. Upoštevajte navodila v razdelku [Ko končate delo v notranjosti računalnika](#).

Plošča V/I

Odstranjevanje plošče V/I – UMA

Zahteve

1. Upoštevajte navodila v razdelku [Preden začnete delo v notranjosti računalnika](#).
2. Odstranite [pokrov osnovne plošče](#).
3. Odstranite [baterijo](#).
4. Odstranite [gumbasto baterijo](#).

O tem opraviilu

Slika kaže, kje je plošča V/I in vizualno predstavitev postopka odstranitve.

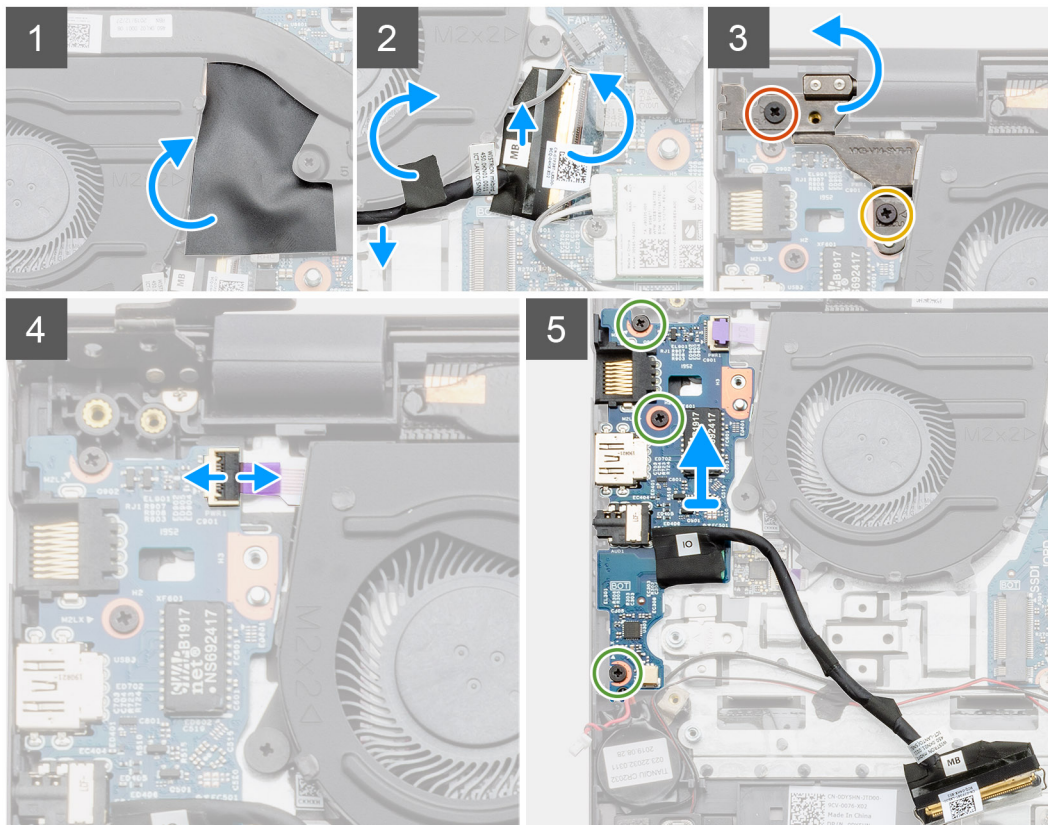

Koraki

1. Poiščite ploščo V/I v računalniku.
2. Dvignite zaščitno folijo Mylar.
3. Odlepите lepilni trak in kabel V/I odstranite iz vodila.
4. Dvignite zaklep in odklopite kabel plošče V/I iz plošče V/I.
5. Odstranite vijaka (M2.5x3) in (M2.5x4), s katerima je levi tečaj zaslon pritrjen na računalnik.
6. Odprite zapah in kabel bralnika prstnih odtisov odklopite s plošče V/I.
7. Odvijte tri vijake (M2x3), s katerima je plošča V/I pritrjena na sklop naslona za dlani in tipkovnice.
8. Ploščo V/I dvignite s sklopa naslona za dlani in tipkovnice.

Nameščanje plošče V/I – UMA

Zahteve

Če opravljate zamenjavo komponente, odstranite obstoječo komponento, preden začnete postopek namestitve nove.

O tem opraviilu

Slika kaže, kje je plošča V/I in vizualno predstavitev postopka namestitve.

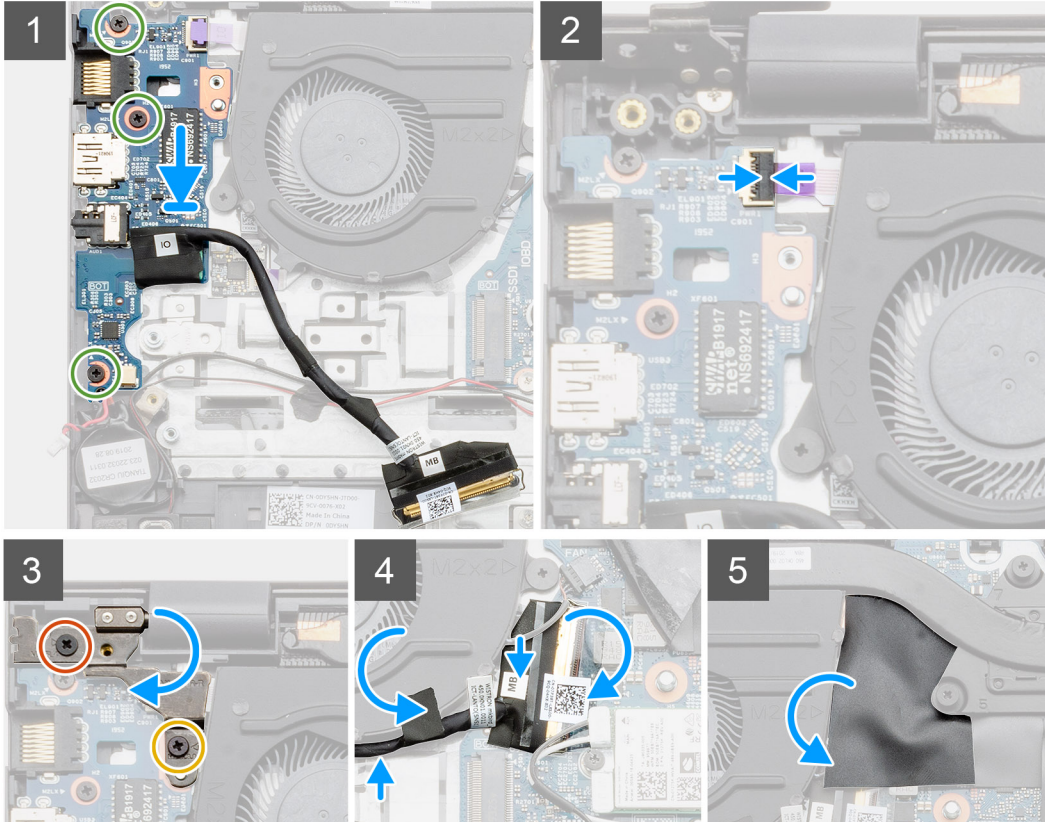
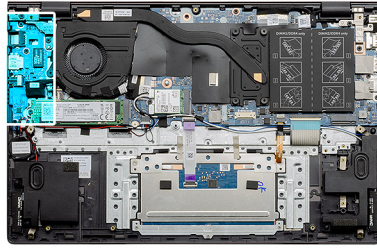
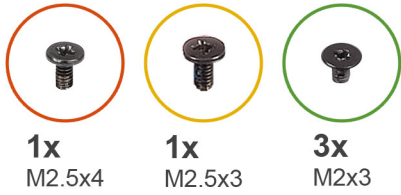

Koraki

1. Ploščo V/I namestite na sklop naslona za dlani in tipkovnice.
2. Odprtine za vijake na plošči V/I poravnajte z odprtinami za vijake na sklopu naslona za dlani in tipkovnice.
3. Privijte tri vijake (M2x3), s katerim je plošča V/I pritrjena na sklop naslona za dlani in tipkovnice.
4. Kabel bralnika prstnih odtisov priključite na ploščo V/I in zaprite zaklep, da ga pritrдите.
5. Levi tečaj potisnite navzdol in znova namestite vijaka (M2.5x3) ter (M2.5x4).
6. Kabel V/I napeljite pod sistemski ventilator in ga pritrдите z lepilnim trakom.
7. Kabel plošče V/I priklopite na ploščo V/I in zaprite zapah, da pritrдите kabel.
8. Znova namestite zaščitno folijo Mylar.

Naslednji koraki

1. Namestite [gumbasto baterijo](#).
2. Namestite [baterijo](#).
3. Namestite [pokrov osnovne plošče](#).
4. Upoštevajte navodila v poglavju [Ko končate delo v notranjosti računalnika](#).

Odstranjevanje plošče V/I – ločeno

Zahteve

1. Upoštevajte navodila v razdelku [Preden začnete delo v notranjosti računalnika](#).
2. Odstranite [pokrov osnovne plošče](#).
3. Odstranite [baterijo](#).
4. Odstranite [gumbasto baterijo](#).

O tem opraviilu

Slika kaže, kje je plošča V/I in vizualno predstavitev postopka odstranitve.

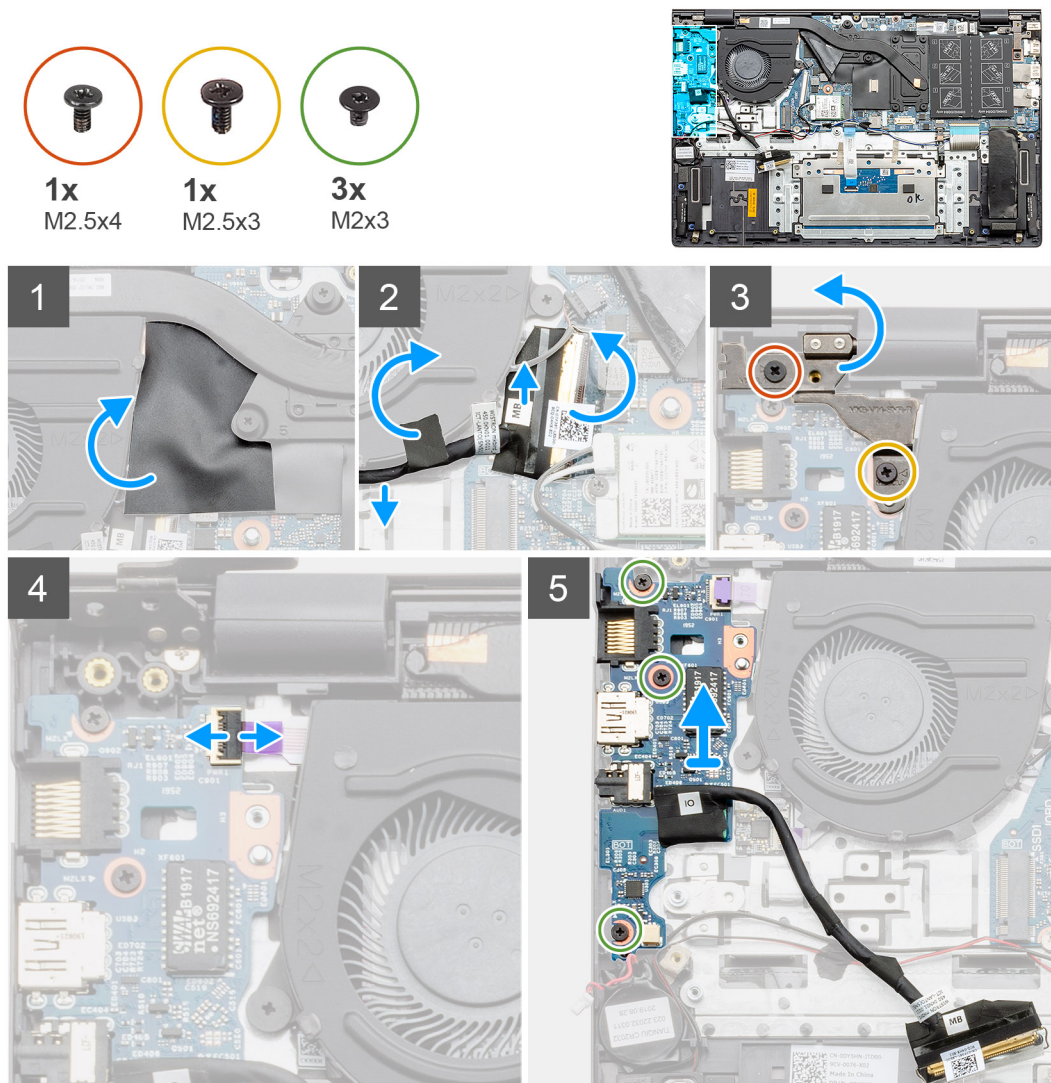

Koraki

1. Poiščite ploščo V/I v računalniku.
2. Dvignite zaščitno folijo Mylar.
3. Odlepите lepilni trak in kabel V/I odstranite iz vodila.
4. Dvignite zaklep in odklopite kabel plošče V/I iz plošče V/I.
5. Odstranite vijaka (M2.5x3) in (M2.5x4), s katerima je levi tečaj pritrjen na računalnik.
6. Dvignite levi tečaj.
7. Odprite zapah in kabel bralnika prstnih odtisov odklopite s plošče V/I.
8. Odvijte tri vijake (M2x3), s katerima je plošča V/I pritrjena na sklop naslona za dlani in tipkovnice.

9. Ploščo V/I dvignite s sklopa naslona za dlani in tipkovnice.

Nameščanje plošče V/I – ločeno

Zahteve

Če opravljate zamenjavo komponente, odstranite obstoječo komponento, preden začnete postopek namestitve nove.

O tem opraviilu

Slika kaže, kje je ploščica V/I in vizualno predstavitev postopka namestitve.

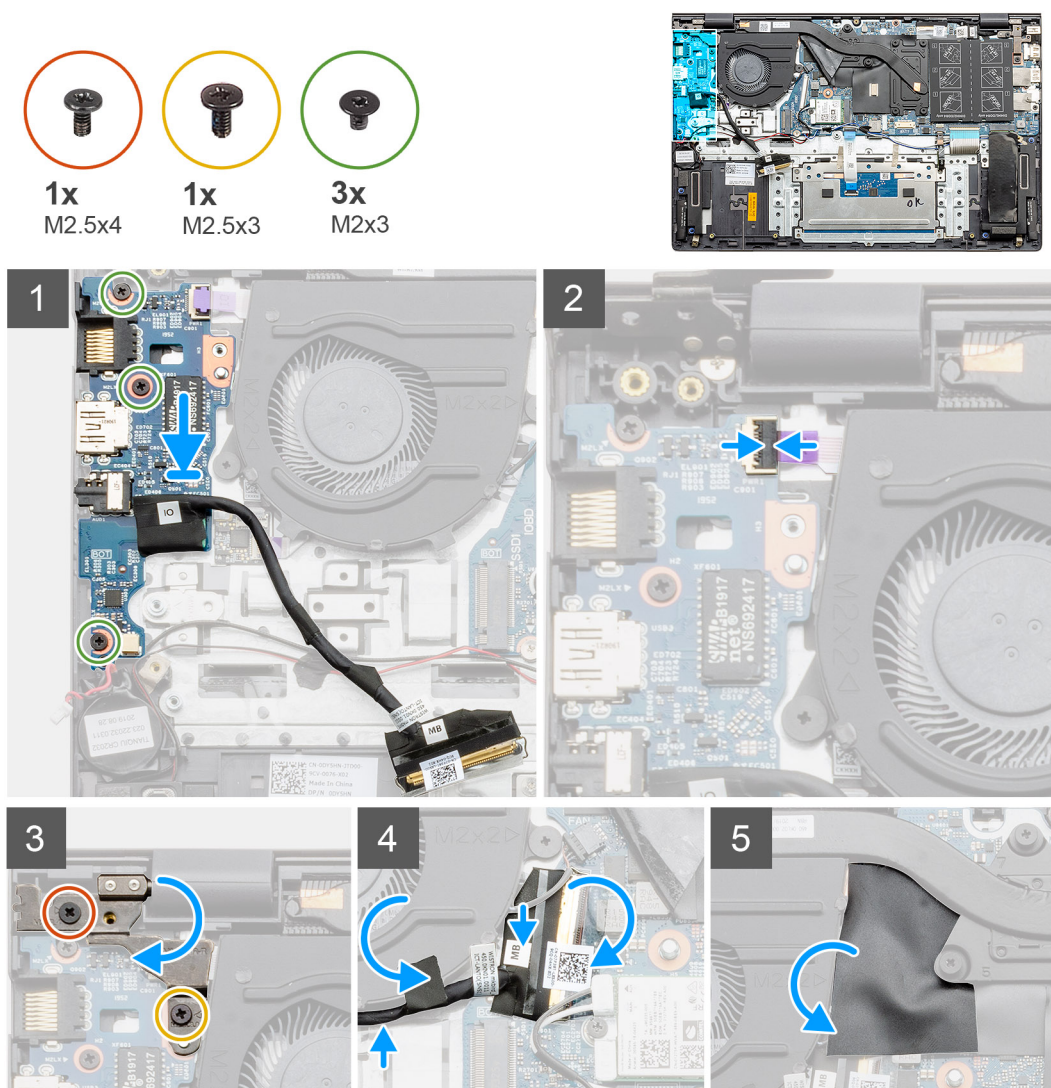

Koraki

1. Ploščo V/I namestite na sklop naslona za dlani in tipkovnice.
2. Odprtine za vijake na plošči V/I poravnajte z odprtinami za vijake na sklopu naslona za dlani in tipkovnice.
3. Privijte tri vijake (M2x3), s katerim je ploščica V/I pritrjena na sklop naslona za dlani in tipkovnice.
4. Kabel bralnika prstnih odtisov priključite na ploščo V/I in zaprite zaklep, da ga pritrdite.
5. Levi tečaj potisnite navzdol in znova namestite vijaka (M2.5x3) ter (M2.5x4).
6. Kabel V/I napeljite pod sistemski ventilator in ga pritrdite z lepilnim trakom.
7. Kabel plošče V/I priklopite na ploščo V/I in zaprite zapah, da pritrdite kabel.
8. Znova namestite zaščitno folijo Mylar.

Naslednji koraki

1. Namestite [gumbasto baterijo](#).
2. Namestite [baterijo](#).
3. Namestite [pokrov osnovne plošče](#).
4. Upoštevajte navodila v poglavju [Ko končate delo v notranjosti računalnika](#).

Gumb za vklop z bralnikom prstnih odtisov (izbirno)

Odstranjevanje gumba za vklop z dodatno možnostjo bralnika prstnih odtisov – UMA

Zahteve

1. Upoštevajte navodila v razdelku [preden začnete delo v notranjosti računalnika](#).
2. Odstranite [pokrov osnovne plošče](#).
3. Odstranite [baterijo](#).
4. Odstranite [sistemski ventilator](#).
5. Odstranite [pogon SSD M.2 2280](#) ali [pogon SSD M.2 2230](#).
6. Odstranite [ploščo V/I](#).
7. Odstranite [gumbasto baterijo](#).

O tem opravi

Slika označuje, kje je gumb za vklop z bralnikom prstnih odtisov (dodatna možnost) in vizualno predstavitev postopka odstranitve.



2x
M2x2.5

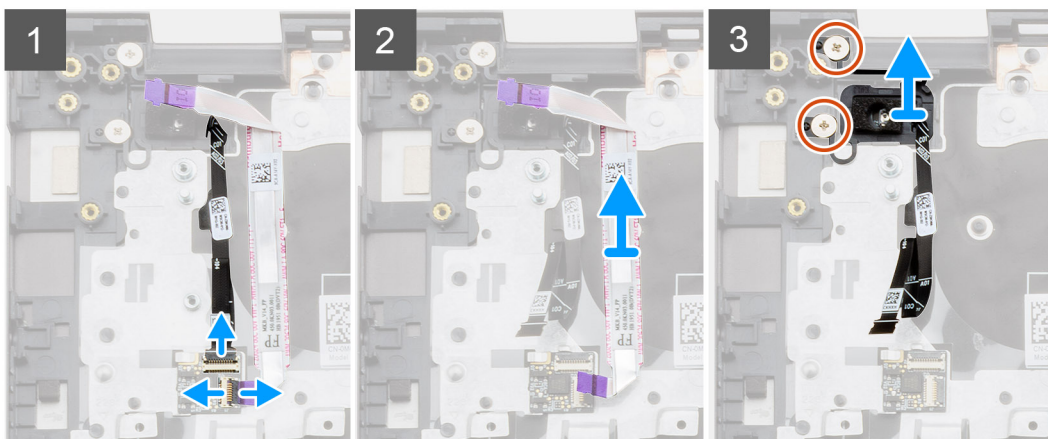
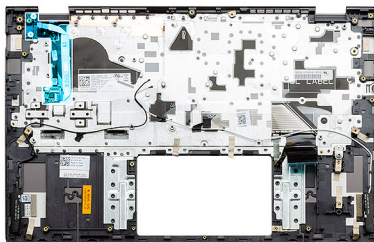

Koraki

1. Iz priključka na sklopu naslona za dlani in tipkovnice odklopite kabel bralnika prstnih odtisov.
2. Dvignite zapah ter iz priključka na sklopu naslona za dlani in tipkovnice odklopite kabel plošče V/I.
3. Kabel plošče V/I odstranite s sklopa naslona za dlani in tipkovnice.
4. Odstranite vijaka (M2x2.5), s katerima je gumb za vklop z bralnikom prstnih odtisov (dodatna možnost) pritrjen na sklop naslona za dlani in tipkovnice.

5. Gumb za vklop z bralnikom prstnih odtisov (dodatna možnost) skupaj s kablom bralnika prstnih odtisov dvignite s sklopa naslona za dlani in tipkovnice.

Nameščanje gumba za vklop z bralnikom prstnih odtisov – UMA

Zahteve

Če opravljate zamenjavo komponente, odstranite obstoječo komponento, preden začnete postopek namestitve nove.

O tem opraviilu

Slika označuje, kje je gumb za vklop z bralnikom prstnih odtisov in vizualno predstavi postopek namestitve.



2x
M2x2.5

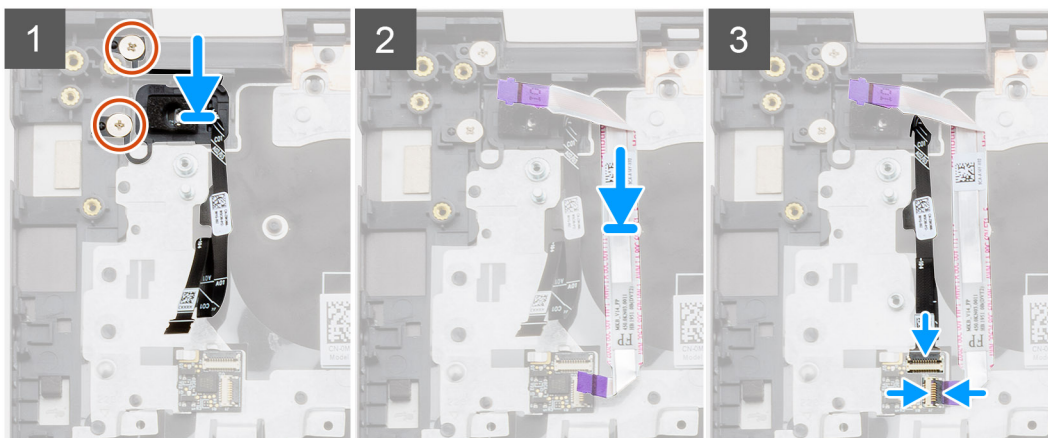
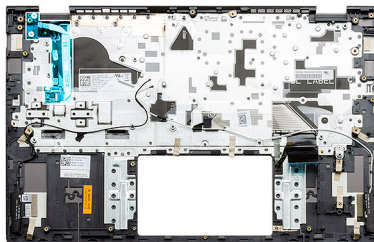

Koraki

1. Ob pomoči oznak za poravnavo postavite gumb za vklop z bralnikom prstnih odtisov na sklop naslona za dlani in tipkovnice.
2. Znova namestite vijaka (M2x2.5), da gumb za vklop z bralnikom prstnih odtisov (dodatna možnost) pritrdite na sklop naslona za dlani in tipkovnice.
3. Kabel plošče V/I priklopite v priključek na sklopu naslona za dlani in tipkovnice ter zaprite zapah.
4. Kabel bralnika prstnih odtisov priklopite v priključek na sklopu naslona za dlani in tipkovnice.

Naslednji koraki

1. Namestite [ploščo V/I](#).
2. Namestite [sistemski ventilator](#).
3. Namestite [gumbasto baterijo](#).
4. Namestite [pogon SSD M.2 2280](#) ali [pogon SSD M.2 2230](#).
5. Namestite [baterijo](#).
6. Namestite [pokrov osnovne plošče](#).
7. Upoštevajte navodila v razdelku [Ko končate delo v notranjosti računalnika](#).

Odstranjevanje gumba za vklop z dodatno možnostjo bralnika prstnih odtisov – ločeno

Zahteve

1. Upoštevajte navodila v razdelku [preden začnete delo v notranjosti računalnika](#).
2. Odstranite [pokrov osnovne plošče](#).
3. Odstranite [baterijo](#).
4. Odstranite [sistemski ventilator](#).
5. Odstranite [pogon SSD M.2 2280](#) ali [pogon SSD M.2 2230](#).
6. Odstranite [ploščo V/I](#).
7. Odstranite [gumbasto baterijo](#).

O tem opravi

Slika označuje, kje je gumb za vklop z bralnikom prstnih odtisov (dodatna možnost) in vizualno predstavitev postopka odstranitve.



2x
M2x2.5

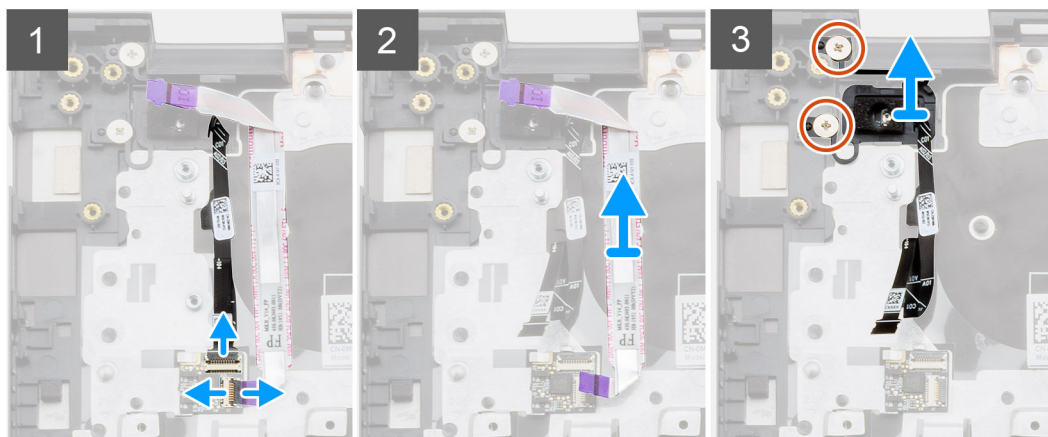
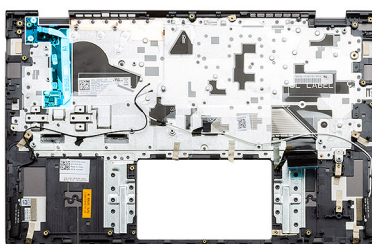

Koraki

1. Iz priključka na sklopu naslona za dlani in tipkovnice odklopite kabel bralnika prstnih odtisov.
2. Dvignite zapah ter iz priključka na sklopu naslona za dlani in tipkovnice odklopite kabel plošče V/I.
3. Kabel plošče V/I odstranite s sklopa naslona za dlani in tipkovnice.
4. Odstranite vijaka (M2x2.5), s katerima je gumb za vklop z bralnikom prstnih odtisov (dodatna možnost) pritrjen na sklop naslona za dlani in tipkovnice.
5. Gumb za vklop z bralnikom prstnih odtisov (dodatna možnost) skupaj s kablom bralnika prstnih odtisov dvignite s sklopa naslona za dlani in tipkovnice.

Nameščanje gumba za vklop z bralnikom prstnih odtisov – ločeno

Zahteve

Če opravljate zamenjavo komponente, odstranite obstoječo komponento, preden začnete postopek namestitve nove.

O tem opravilu

Slika označuje, kje je gumb za vklop z bralnikom prstnih odtisov in vizualno predstavitev postopka namestitve.



2x
M2x2.5

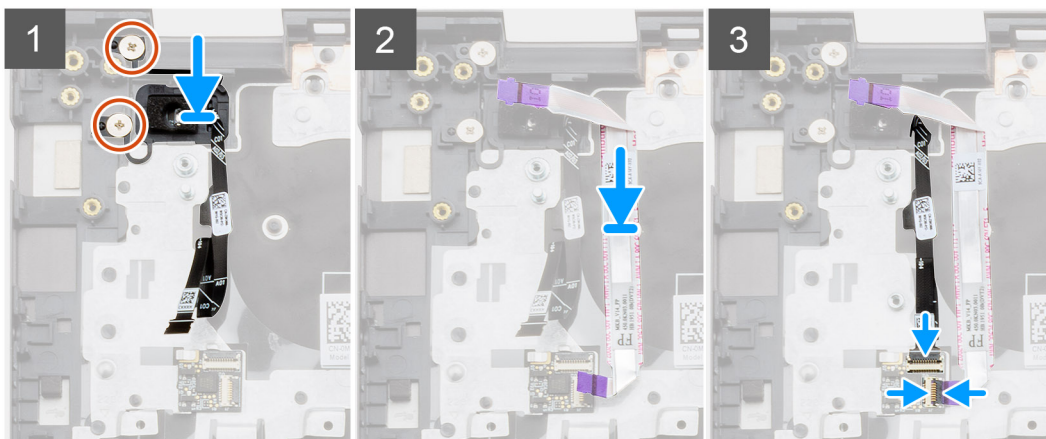
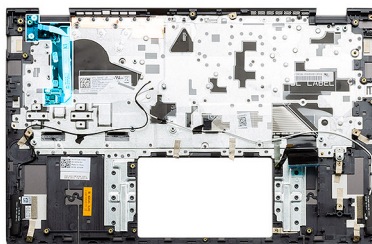

Koraki

1. Ob pomoči oznak za poravnavo postavite gumb za vklop z bralnikom prstnih odtisov na sklop naslona za dlani in tipkovnice.
2. Znova namestite vijaka (M2x2.5), da gumb za vklop z bralnikom prstnih odtisov (dodatna možnost) pritrdite na sklop naslona za dlani in tipkovnice.
3. Kabel plošče V/I priklopite v priključek na sklopu naslona za dlani in tipkovnice ter zaprite zapah.
4. Kabel bralnika prstnih odtisov priklopite v priključek na sklopu naslona za dlani in tipkovnice.

Naslednji koraki

1. Namestite [ploščo V/I](#).
2. Namestite [sistemski ventilator](#).
3. Namestite [gumbasto baterijo](#).
4. Namestite [pogon SSD M.2 2280](#) ali [pogon SSD M.2 2230](#).
5. Namestite [baterijo](#).
6. Namestite [pokrov osnovne plošče](#).
7. Upoštevajte navodila v razdelku [Ko končate delo v notranjosti računalnika](#).

Vrata za napajanje

Odstranjevanje vrat za napajanje – UMA

Zahteve

1. Upoštevajte navodila v razdelku [Preden začnete delo v notranjosti računalnika](#).
2. Odstranite [pokrov osnovne plošče](#).
3. Odstranite [baterijo](#).

O tem opravilu

Slika kaže, kje so vrata za napajanje in vizualno predstavitev postopka odstranitve.



1x
M2.5x4



1x
M2.5x5



1x
M2x3

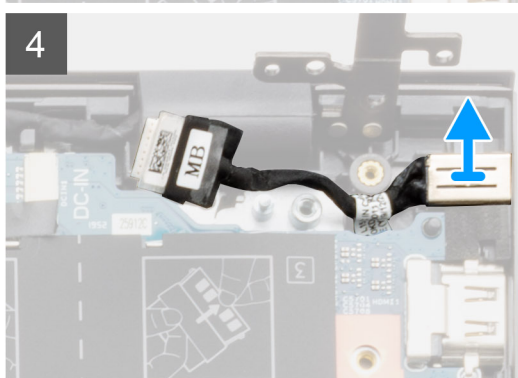
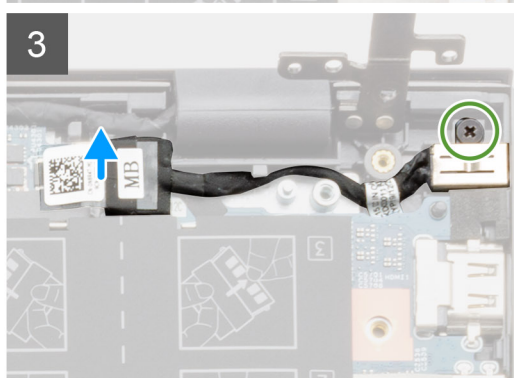
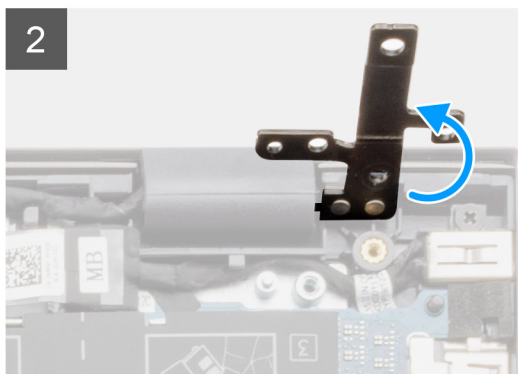
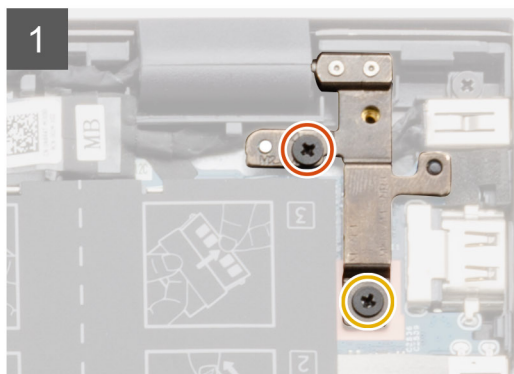
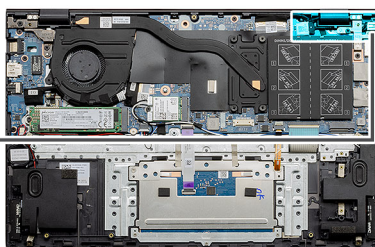
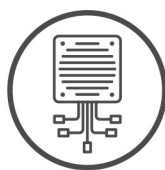

Koraki

1. V računalniku poiščite vrata za napajanje.
2. Odstranite vijaka (M2.5x4) in (M2.5x5) ter dvignite kovinski tečaj.
3. Odstranite vijak (M2x3) in dvignite vrata za napajanje.
4. Odlepite prosojno nalepko, ki prekriva vrata za napajanje.
5. Z matične plošče odklopite kabel DC-in.
6. Vrata za napajanje dvignite s sklopa naslona za dlani in tipkovnice.

Nameščanje vrat za napajanje – UMA

O tem opraviilu

Slika kaže, kje so vrata za napajanje in vizualno predstavitev postopka odstranitve.



1x
M2.5x4



1x
M2.5x5



1x
M2x3

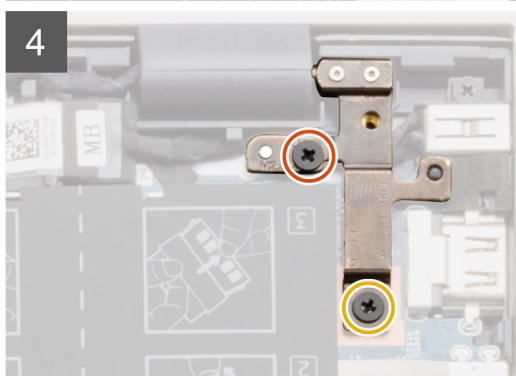
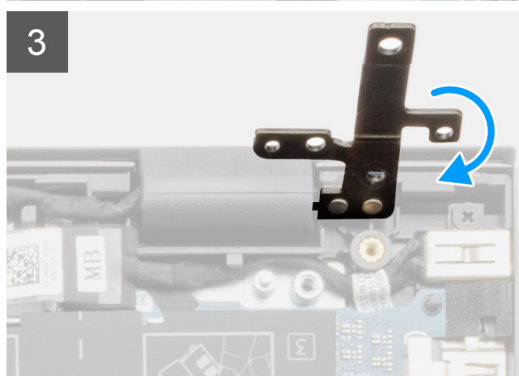
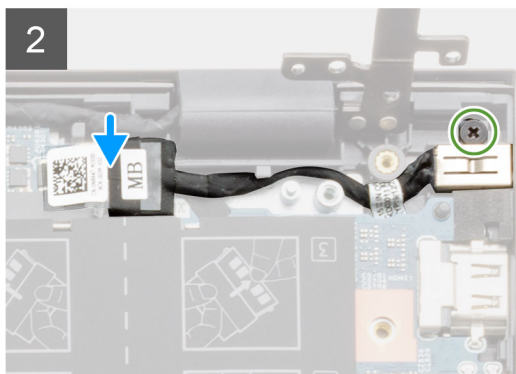
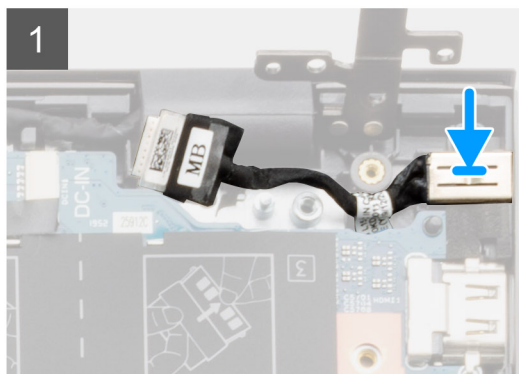
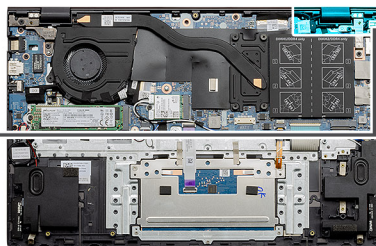
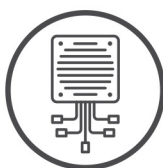

Koraki

1. Vrata za napajanje postavite na sklop naslona za dlani in tipkovnice.
2. Znova namestite vijak (M2x3) na vrata za napajanje in nosilec.
3. Kabel enosmernega vhoda za napajanje priključite na sistemsko ploščo.
4. Prilepite prosojno nalepko.
5. Kovinski tečaj potisnite navzdol.
6. Znova namestite vijaka (M2.5x4) in (M2.5x5) ter ju privijte.

Naslednji koraki

1. Namestite [baterijo](#).
2. Namestite [pokrov osnovne plošče](#).
3. Upoštevajte navodila v poglavju [Ko končate delo v notranjosti računalnika](#).

Odstranjevanje vrat za napajanje – ločeno

Zahteve

1. Upoštevajte navodila v razdelku [Preden začnete delo v notranjosti računalnika](#).
2. Odstranite [pokrov osnovne plošče](#).
3. Odstranite [baterijo](#).

O tem opravilu

Slika kaže, kje so vrata za napajanje in vizualno predstavitev postopka odstranitve.

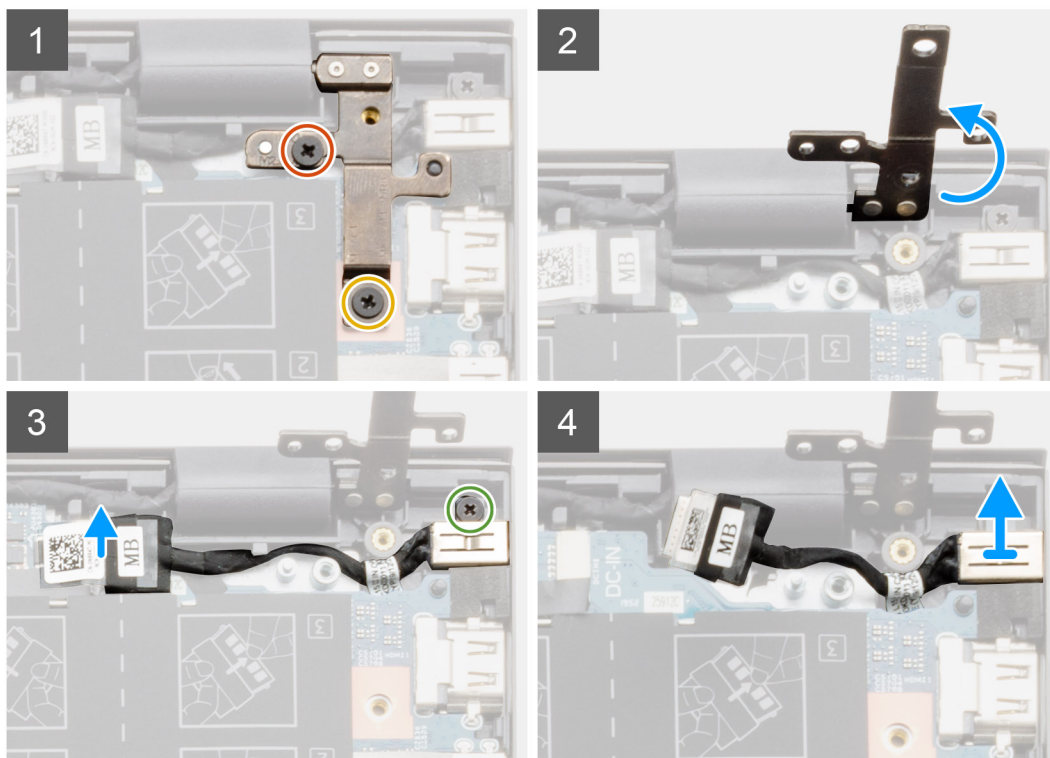
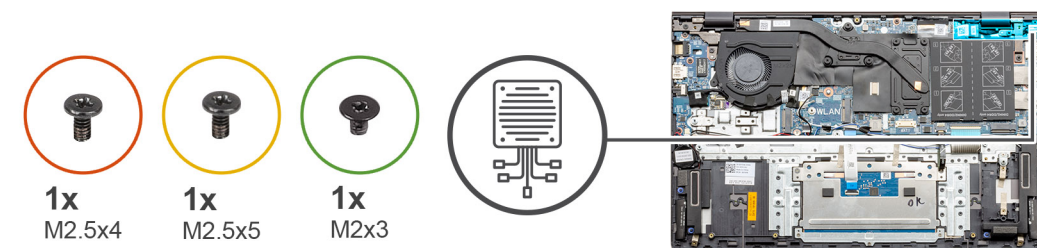

Koraki

1. V računalniku poiščite vrata za napajanje.
2. Odstranite vijaka (M2.5x4) in (M2.5x5) ter dvignite kovinski tečaj.
3. Odstranite vijak (M2x3) in dvignite vrata za napajanje.
4. Odlepите prosojno nalepko.
5. Z matične plošče odklopite kabel DC-in.
6. Vrata za napajanje dvignite s sklopa naslona za dlani in tipkovnice.

Nameščanje vrat za napajanje – ločeno

O tem opravilu

Slika kaže, kje so vrata za napajanje in vizualno predstavitev postopka odstranitve.



1x
M2.5x4



1x
M2.5x5



1x
M2x3

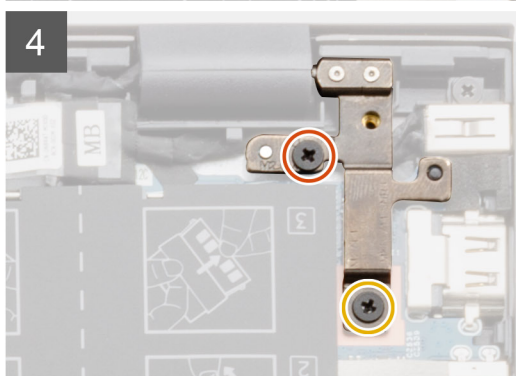
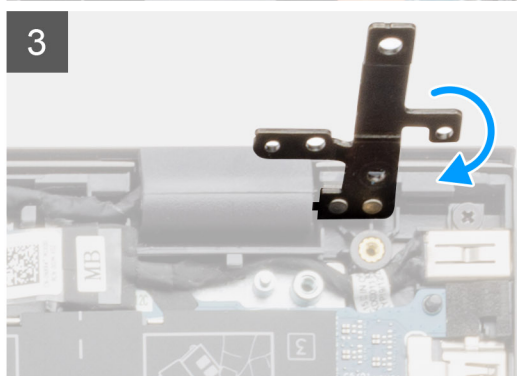
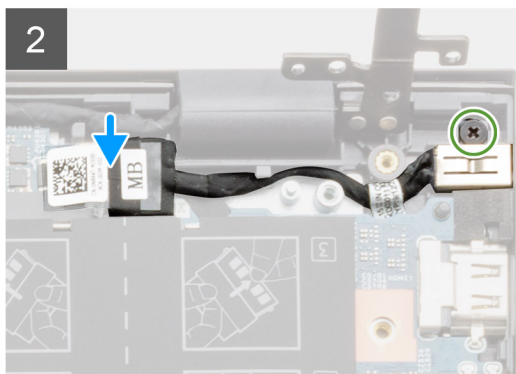
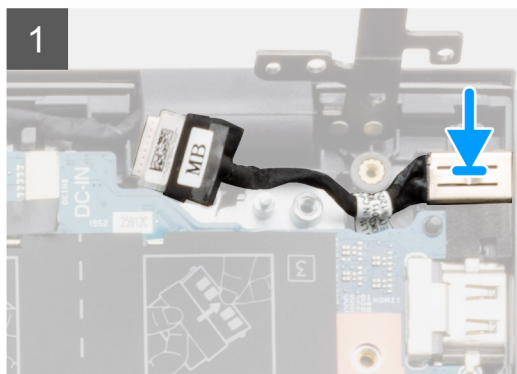
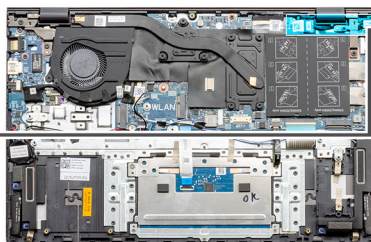
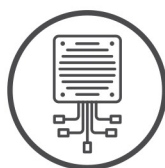

Koraki

1. Vrata za napajanje postavite na sklop naslona za dlani in tipkovnice.
2. Znova namestite vijak (M2x3) na vrata za napajanje in nosilec.
3. Kabel enosmernega vhoda za napajanje priključite na sistemsko ploščo.
4. Prilepite prosojno nalepko.
5. Kovinski tečaj potisnite navzdol.
6. Znova namestite vijaka (M2.5x4) in (M2.5x5) ter ju privijete.

Naslednji koraki

1. Namestite [baterijo](#).
2. Namestite [pokrov osnovne plošče](#).
3. Upoštevajte navodila v poglavju [Ko končate delo v notranjosti računalnika](#).

Sledilna ploščica

Odstranjevanje sledilne ploščice – UMA

Zahteve

1. Upoštevajte navodila v razdelku [Preden začnete delo v notranjosti računalnika](#).
2. Odstranite [pokrov osnovne plošče](#).

3. Odstranite baterijo.

O tem opravi

Slika označuje, kje je sledilna ploščica in vizualno predstavitev postopka odstranitve.

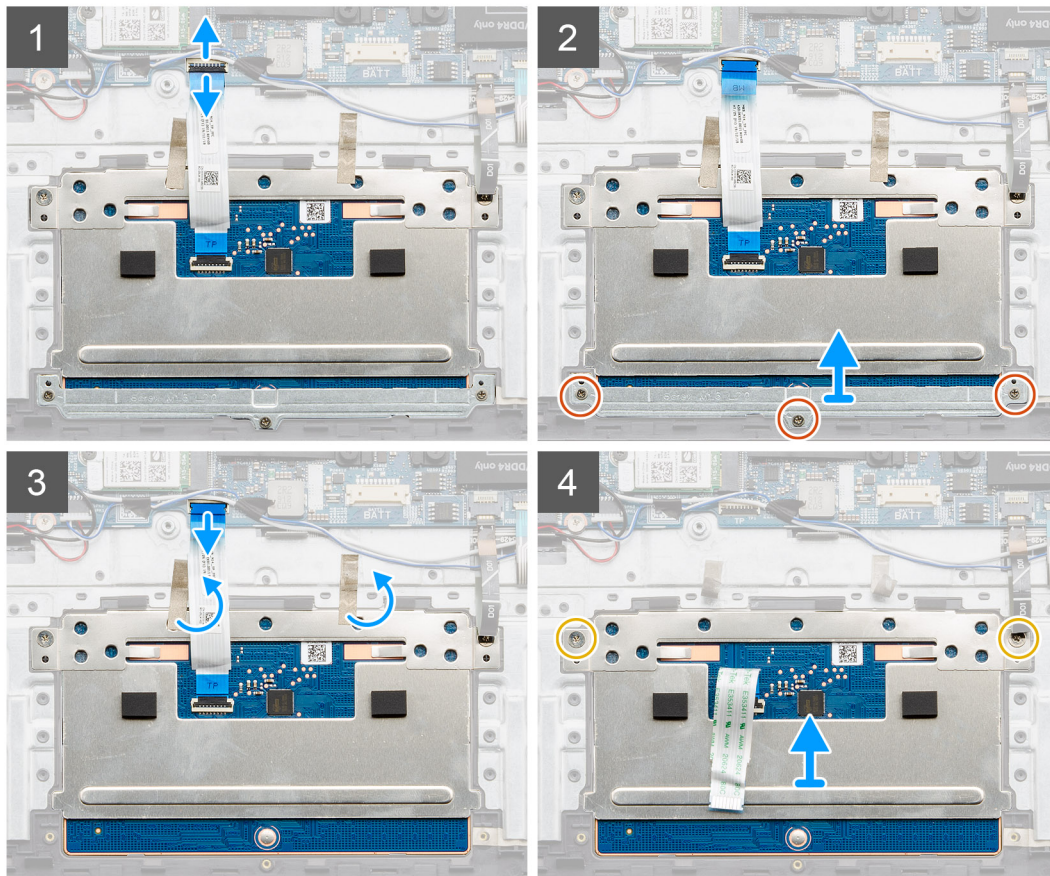
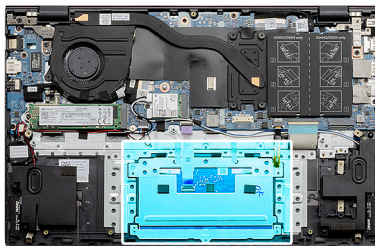
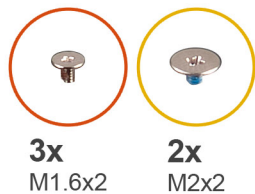

Koraki

1. Odlepite lepilni trak in kabel zvočnika odstranite iz vodila.
2. Odstranite tri vijake (M1.6x2), s katerimi je nosilec sledilne ploščice pritrjen na sklop naslona za dlani in tipkovnice.
3. Nosilec sledilne ploščice dvignite s sklopa naslona za dlani in tipkovnice.
4. Odprite zaklep in kabel sledilne ploščice odklopite s sistemske plošče.
5. Z nosilca sledilne ploščice odlepite lepilni trak.
6. Odstranite vijaka (M2x2), s katerima je nosilec sledilne ploščice pritrjen na sklop naslona za dlani in tipkovnice.
7. Sledilno ploščico in kabel dvignite s sklopa naslona za dlani in tipkovnice.

Nameščanje sledilne ploščice – UMA

Zahteve

Če opravljate zamenjavo komponente, odstranite obstoječo komponento, preden začnete postopek namestitve nove.

O tem opravilu

Slika kaže, kje je komponenta in vizualno predstavitev postopka namestitve.

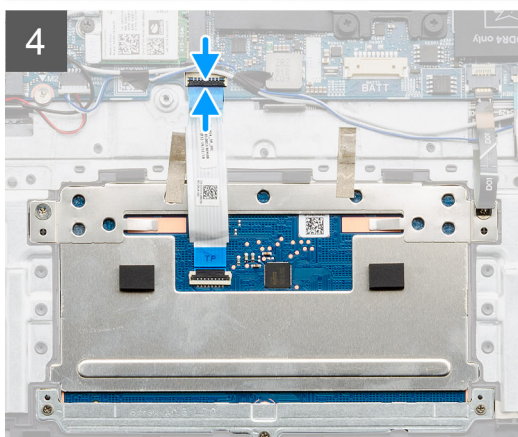
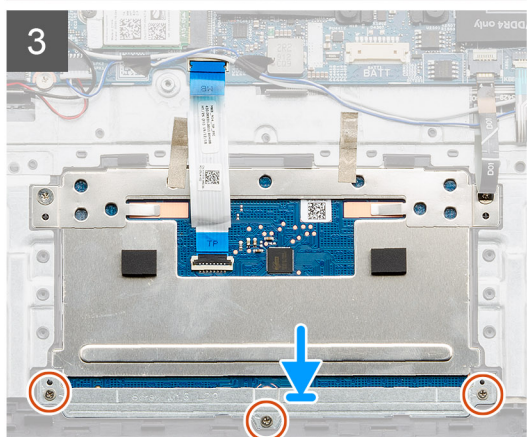
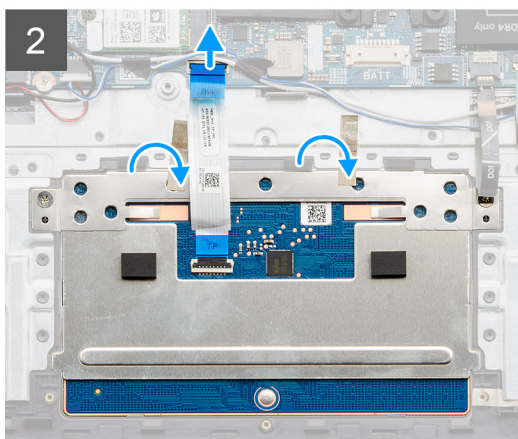
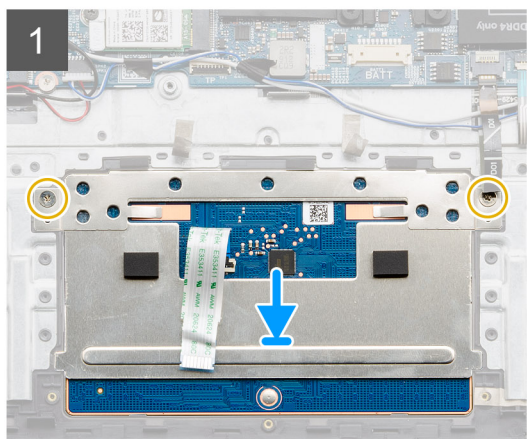
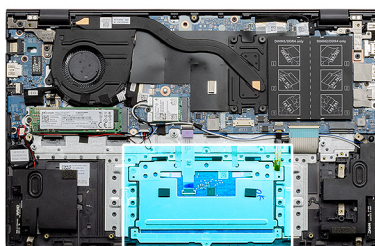
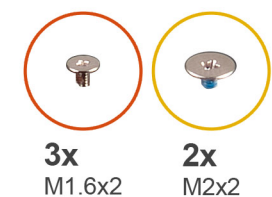

Koraki

1. Sledilno ploščico poravnajte in namestite v režo na sklopu naslona za dlani in tipkovnice.
2. Znova namestite vijaka (M2x2) in nosilec, da sledilno ploščico pritrdite na sklop naslona za dlani in tipkovnice.
3. Kabel sledilne ploščice potisnite v priključek na sistemski plošči in zaprite zaklep, da pritrdite kabel.
4. Nosilec sledilne ploščice poravnajte z odprtini za vijake na sklopu naslona za dlani in tipkovnice in ga namestite.
5. Znova namestite tri vijake (M1.6x2), s katerimi je nosilec sledilne ploščice pritrjen na sklop naslona za dlani in tipkovnice.
6. Ko kabel sledilne ploščice priklopite v priključek na sistemski plošči, zaprite zapah.

Naslednji koraki

1. Namestite [baterijo](#).
2. Namestite [pokrov osnovne plošče](#).
3. Upoštevajte navodila v poglavju [Ko končate delo v notranjosti računalnika](#).

Odstranjevanje sledilne ploščice – ločeno

Zahteve

1. Upoštevajte navodila v razdelku [Preden začnete delo v notranjosti računalnika](#).
2. Odstranite [pokrov osnovne plošče](#).
3. Odstranite [baterijo](#).

O tem opraviilu

Slika označuje, kje je sledilna ploščica in vizualno predstavitev postopka odstranitve.

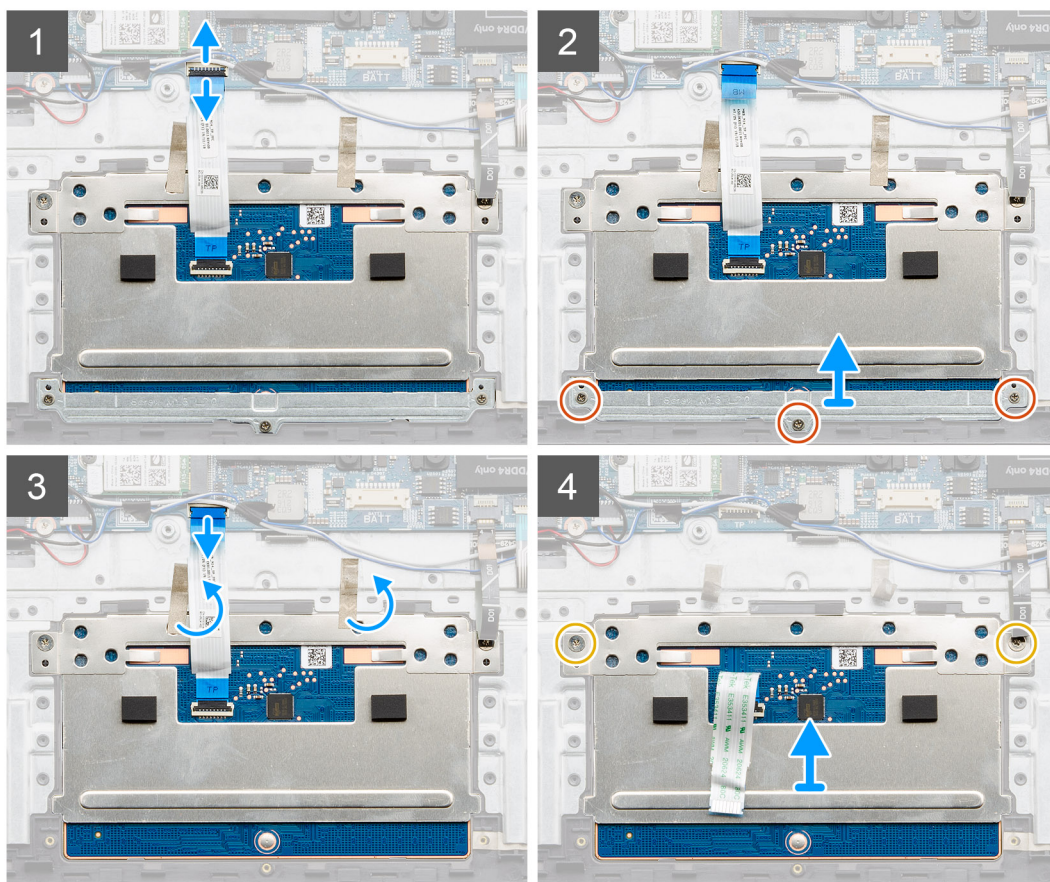
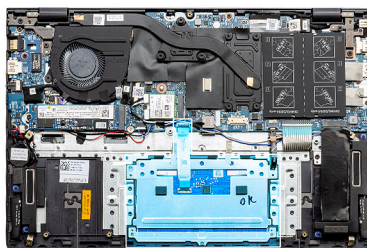
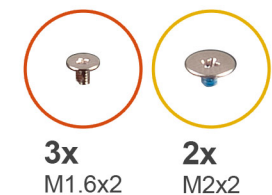

Koraki

1. Odlepite lepilni trak in kabel zvočnika odstranite iz vodila.
2. Odstranite tri vijake (M1.6x2), s katerimi je nosilec sledilne ploščice pritrjen na sklop naslona za dlani in tipkovnice.
3. Nosilec sledilne ploščice dvignite s sklopa naslona za dlani in tipkovnice.
4. Odprite zaklep in kabel sledilne ploščice odklopite s systemske plošče.
5. Z nosilca sledilne ploščice odlepite lepilni trak.
6. Odstranite vijaka (M2x2), s katerima je nosilec sledilne ploščice pritrjen na sklop naslona za dlani in tipkovnice.
7. Sledilno ploščico in kabel dvignite s sklopa naslona za dlani in tipkovnice.

Nameščanje sledilne ploščice – ločeno

Zahteve

Če opravljate zamenjavo komponente, odstranite obstoječo komponento, preden začnete postopek namestitve nove.

O tem opraviilu

Slika kaže, kje je komponenta in vizualno predstavitev postopka namestitve.

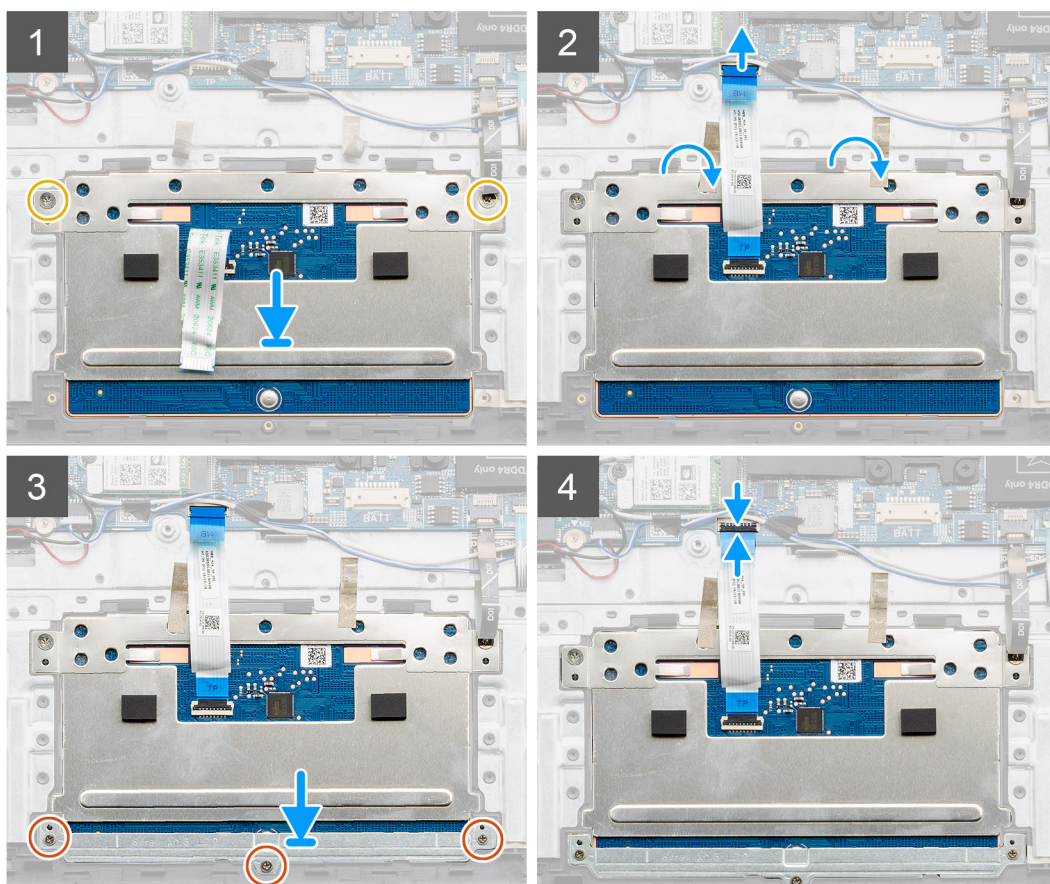
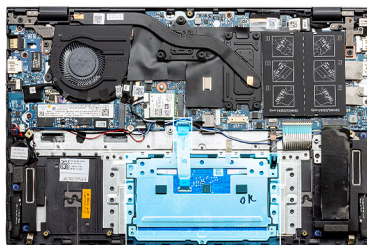
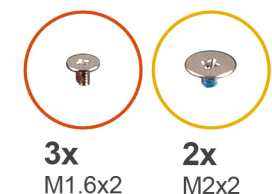

Koraki

1. Sledilno ploščico poravnajte in namestite v režo na sklopu naslona za dlani in tipkovnice.
2. Znova namestite vijaka (M2x2) in nosilec, da sledilno ploščico pritrдите na sklop naslona za dlani in tipkovnice.
3. Kabel sledilne ploščice potisnite v priključek na sistemski plošči in zaprite zaklep, da pritrđite kabel.
4. Nosilec sledilne ploščice poravnajte z odprtini za vijake na sklopu naslona za dlani in tipkovnice in ga namestite.
5. Znova namestite tri vijake (M1.6x2), s katerimi je nosilec sledilne ploščice pritrjen na sklop naslona za dlani in tipkovnice.
6. Ko kabel sledilne ploščice priklopite v priključek na sistemski plošči, zaprite zapah.

Naslednji koraki

1. Namestite [baterijo](#).

2. Namestite [pokrov osnovne plošče](#).
3. Upoštevajte navodila v poglavju [Ko končate delo v notranjosti računalnika](#).

Sklop zaslona

Odstranjevanje sklopa zaslona – UMA

Zahteve

1. Upoštevajte navodila v razdelku [Preden začnete delo v notranjosti računalnika](#).
2. Odstranite [pokrov osnovne plošče](#).
3. Odstranite [baterijo](#).
4. Odstranite [kartico WLAN](#).

O tem opraviilu

Slika označuje, kje je sklop zaslona in vizualno predstavitev postopka odstranitve.

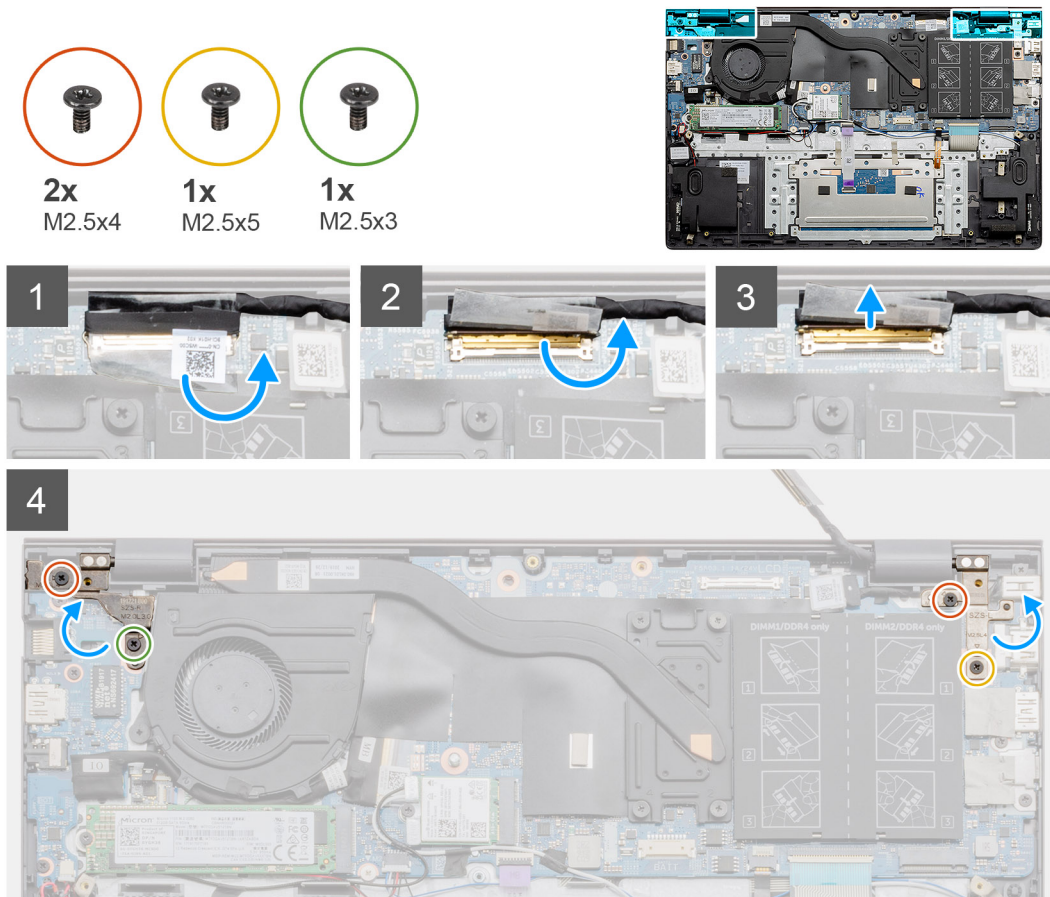

5

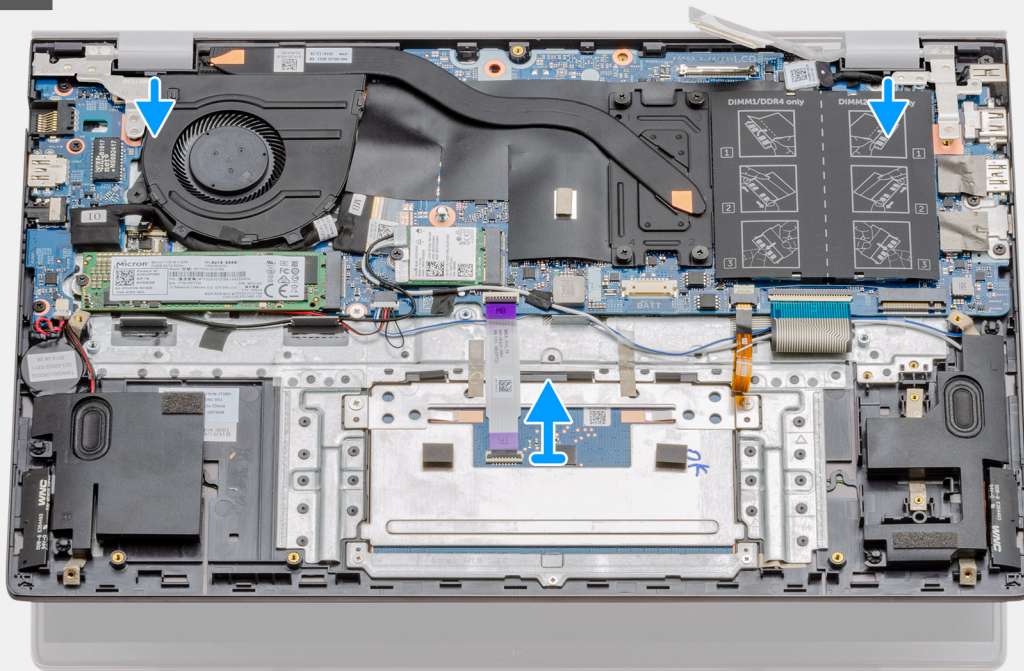

6



Koraki

1. Poiščite kabel zaslona in tečaje zaslona na računalniku.
2. Odstranite prosojno nalepko, ki prekriva kabel zaslona na sistemski plošči.
3. Odlepите trak, s katerim je kabel zaslona pritrjen na sistemsko ploščo.
4. Dvignite zaklep in odklopite kabel zaslona s sistemske plošče.

5. Odstranite vijaka (M2.5x4) in (M2.5x3), s katerima je levi tečaj zaslona pritrjen na sistemsko ploščo.
6. Odstranite vijaka (M2.5x4) in (M2.5x5), s katerima je desni tečaj zaslona pritrjen na sistemsko ploščo.
7. Tečaje zaslona odprite do kota 90 stopinj.
8. Sklop naslona za dlani in tipkovnice nežno ter previdno potisnite s sklopa zaslona.

Nameščanje sklopa zaslona – UMA

Zahteve

Če opravljate zamenjavo komponente, odstranite obstoječo komponento, preden začnete postopek namestitve nove.

O tem opraviilu

Slika kaže, kje je komponenta in vizualno predstavitev postopka namestitve.

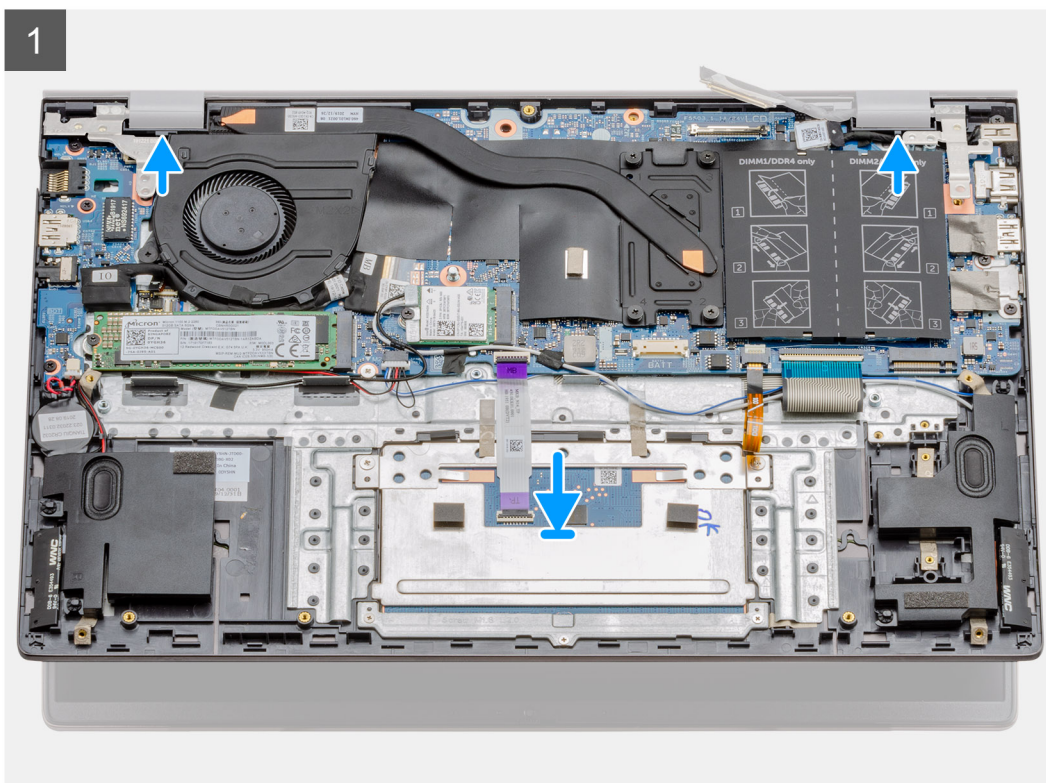
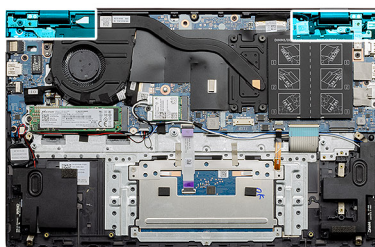

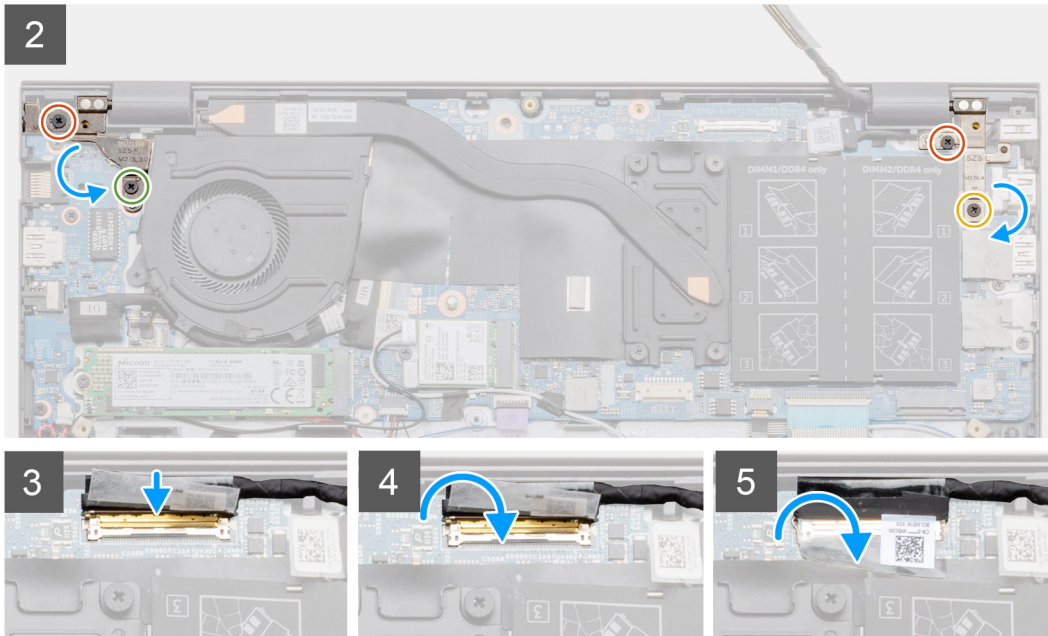
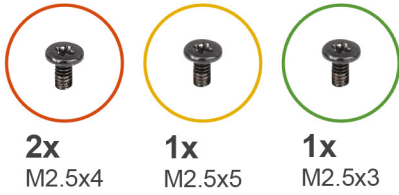

Koraki

1. Sklop zaslona postavite na čisto in ravno površino.
2. Poravnajte sklop naslona za dlani in tipkovnice in ga namestite na sklop zaslona.
3. S pomočjo oznak za poravnavo zaprite tečaje zaslona.
4. Znova namestite vijaka (M2.5x4) in (M2.5x3), s katerima je levi tečaj zaslona pritrjen na sistemsko ploščo.
5. Znova namestite vijaka (M2.5x4) in (M2.5x5), s katerima je desni tečaj zaslona pritrjen na sistemsko ploščo.
6. Kabel zaslona priklopite v priključek na sistemski plošči in prilepite trak na sistemsko ploščo.

Naslednji koraki

1. Namestite [kartico WLAN](#).
2. Namestite [baterijo](#).
3. Namestite [pokrov osnovne plošče](#).
4. Upoštevajte navodila v poglavju [Ko končate delo v notranjosti računalnika](#).

Odstranjevanje sklopa zaslona – ločeno

Zahteve

1. Upoštevajte navodila v razdelku [Preden začnete delo v notranjosti računalnika](#).
2. Odstranite [pokrov osnovne plošče](#).
3. Odstranite [baterijo](#).
4. Odstranite [kartico WLAN](#).

O tem opravi

Slika označuje, kje je sklop zaslona in vizualno predstavitev postopka odstranitve.

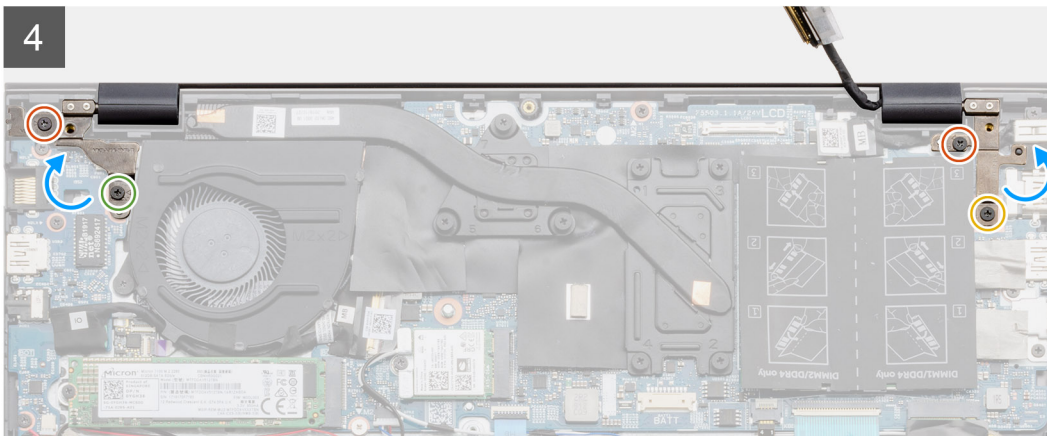
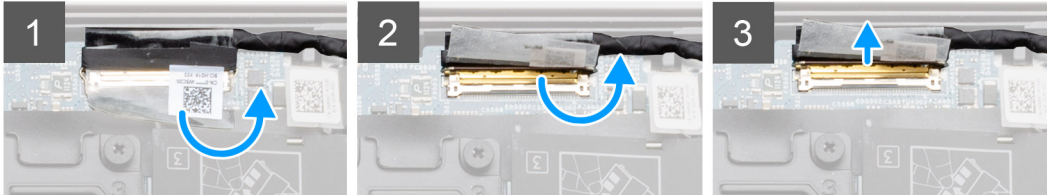
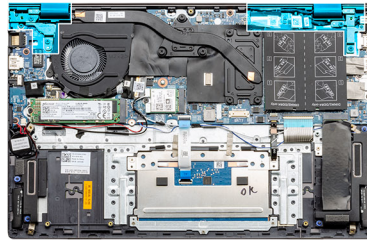
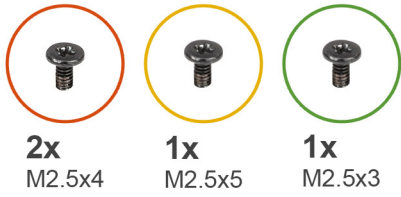

5

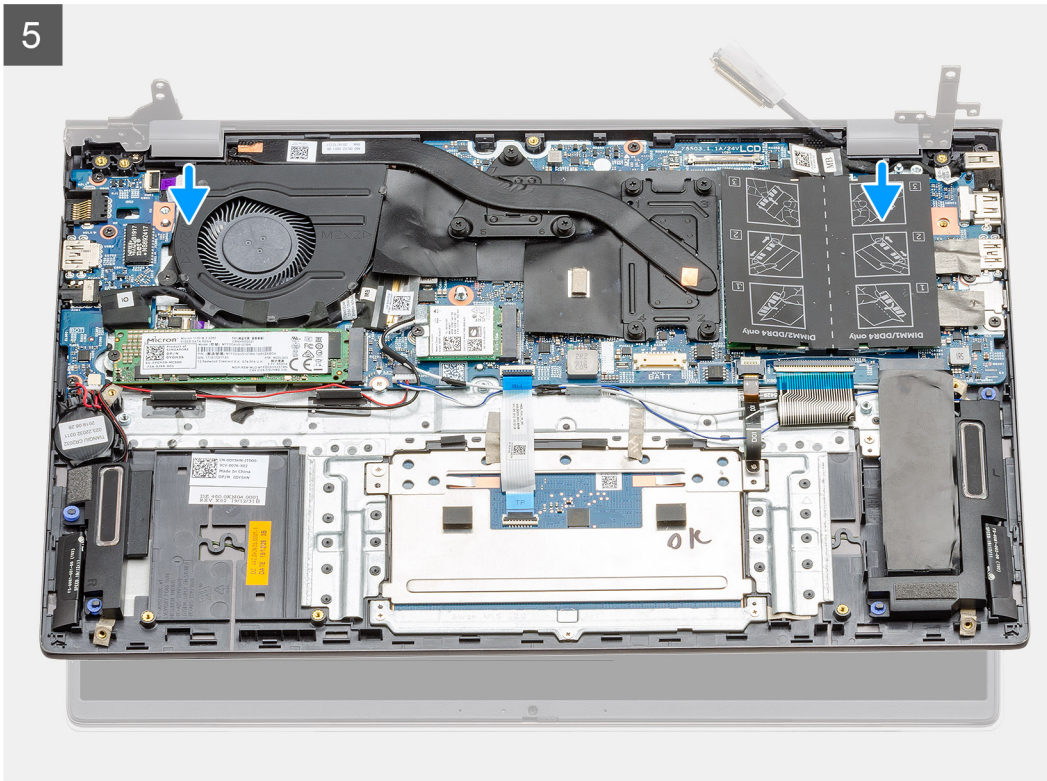



Koraki

1. Poiščite kabel zaslona in tečaje zaslona na računalniku.
2. Odstranite prosojno nalepko, ki prekriva kabel zaslona na sistemski plošči.
3. Odlepите trak, s katerim je kabel zaslona pritrjen na sistemsko ploščo.
4. Dvignite zaklep in odklopite kabel zaslona s sistemske plošče.
5. Odstranite vijaka (M2.5x4) in (M2.5x3), s katerima je levi tečaj zaslona pritrjen na sistemsko ploščo.
6. Odstranite vijaka (M2.5x4) in (M2.5x5), s katerima je desni tečaj zaslona pritrjen na sistemsko ploščo.
7. Tečaje zaslona odprite do kota 90 stopinj.
8. Sklop naslona za dlani in tipkovnice nežno ter previdno potisnite s sklopa zaslona.

Nameščanje sklopa zaslona – ločeno

Zahteve

Če opravljate zamenjavo komponente, odstranite obstoječo komponento, preden začnete postopek namestitve nove.

O tem opravi

Slika kaže, kje je komponenta in vizualno predstavitev postopka namestitve.

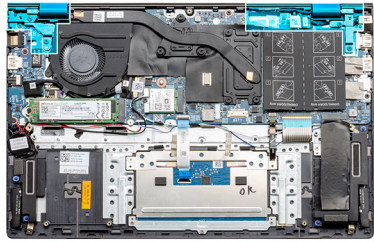

1

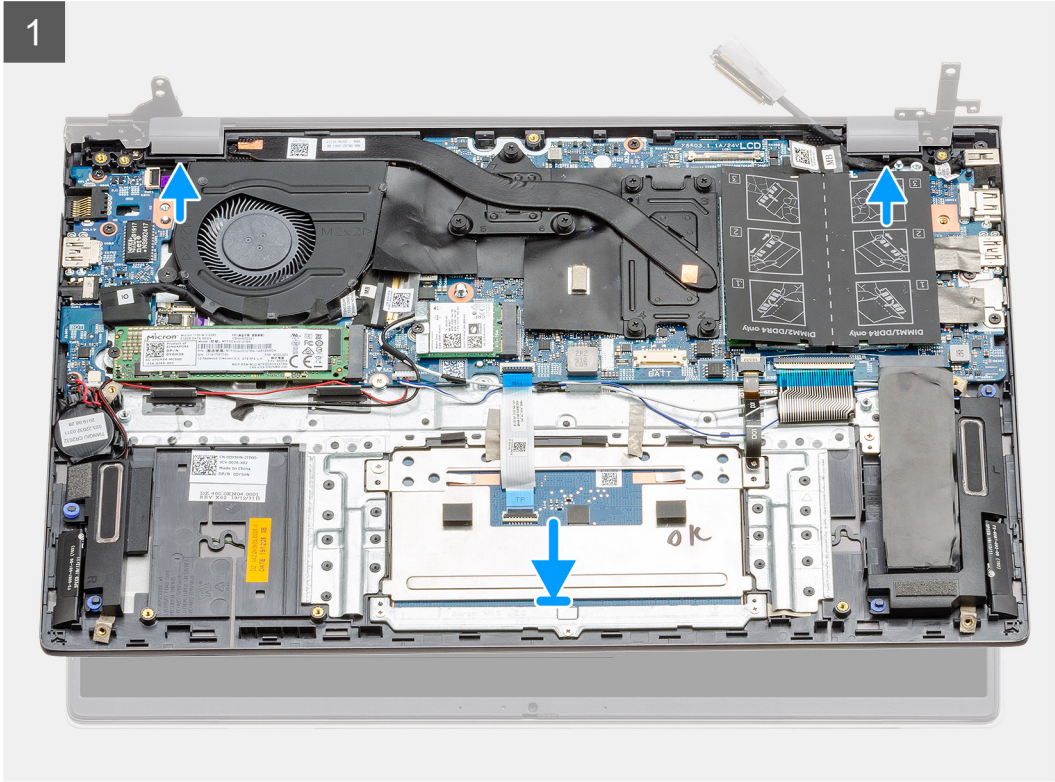

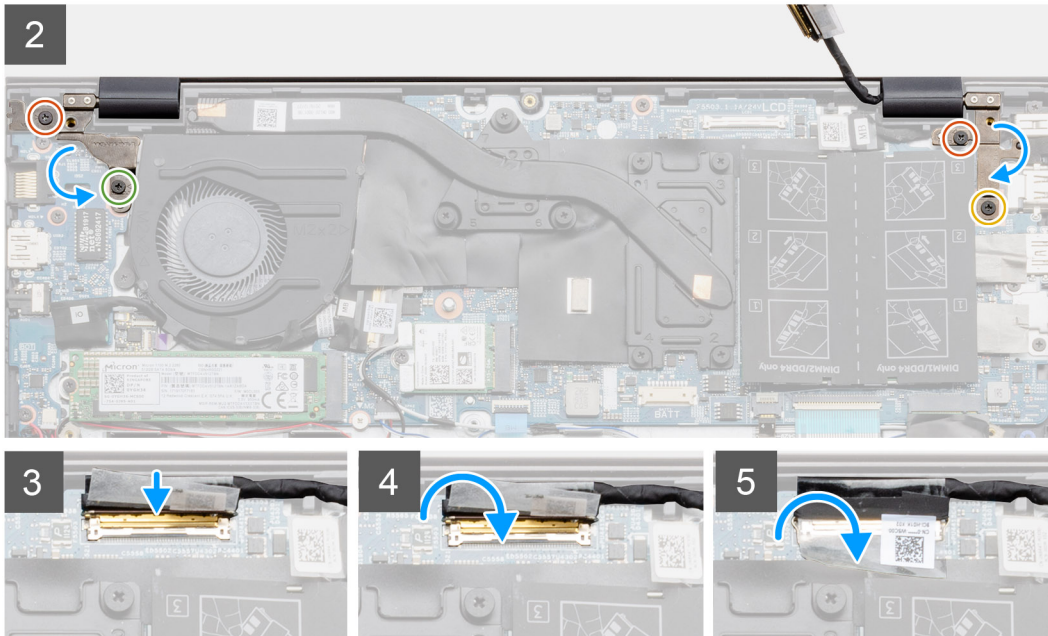
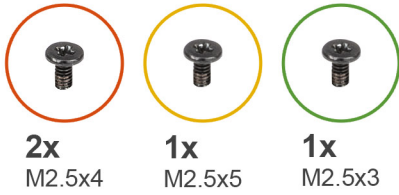

Koraki

1. Sklop zaslona postavite na čisto in ravno površino.
2. Poravnajte sklop naslona za dlani in tipkovnice in ga namestite na sklop zaslona.
3. S pomočjo oznak za poravnavo zaprite tečaje zaslona.
4. Znova namestite vijaka (M2.5x4) in (M2.5x3), s katerima je levi tečaj zaslona pritrjen na sistemsko ploščo.
5. Znova namestite vijaka (M2.5x4) in (M2.5x5), s katerima je desni tečaj zaslona pritrjen na sistemsko ploščo.
6. Kabel zaslona priklopite v priključek na sistemski plošči in prilepite trak na sistemsko ploščo.

Naslednji koraki

1. Namestite [kartico WLAN](#).
2. Namestite [baterijo](#).
3. Namestite [pokrov osnovne plošče](#).
4. Upoštevajte navodila v poglavju [Ko končate delo v notranjosti računalnika](#).

Sistemska plošča

Odstranjevanje sistemske plošče – UMA

Zahteve

1. Upoštevajte navodila v razdelku [Preden začnete delo v notranjosti računalnika](#).
2. Odstranite [pokrov osnovne plošče](#).
3. Odstranite [baterijo](#).
4. Odstranite [gumbasto baterijo](#).
5. Odstranite pogon [SSD M.2 2280](#).

6. Odstranite pogon SSD M.2 2230.
7. Odstranite kartico WLAN.
8. Odstranite sistemski ventilator.
9. Odstranite hladilnik.
10. Odstranite pomnilniški modul.
11. Odstranite sklop zaslona.

O tem opravilu

Slika označuje, kje je sistemska plošča in vizualno predstavitev postopka odstranitve.

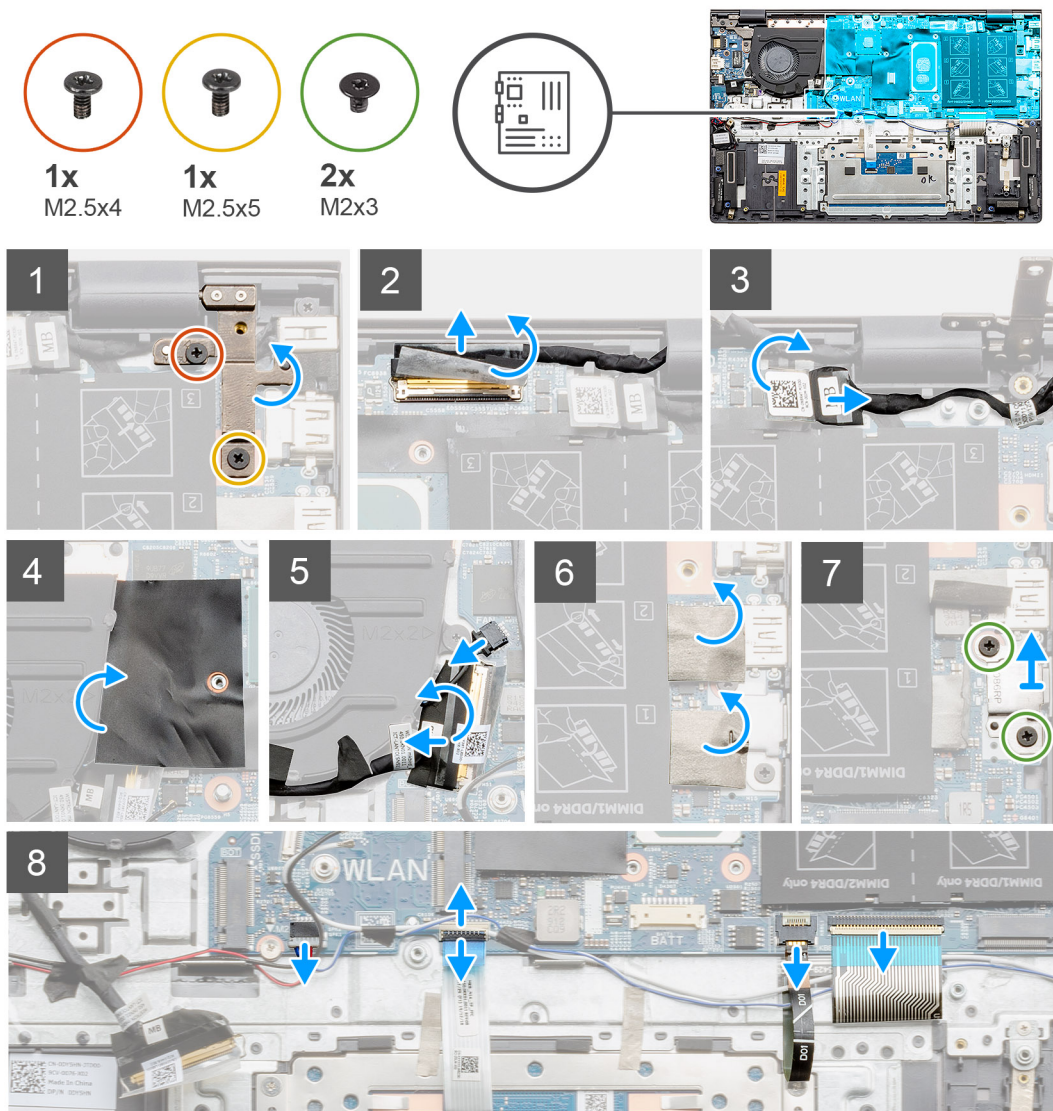



2x
M2x3

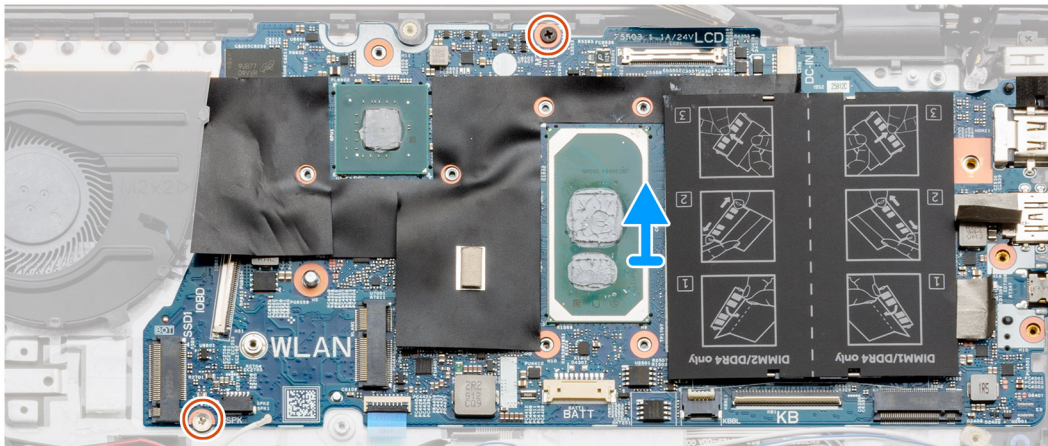

Koraki

1. Odstranite vijaka (M2.5x4) in (M2.5x5) ter dvignite levi tečaj.
2. Odstranite prosojno nalepko, ki prekriva kabel zaslona na sistemski plošči.
3. Dvignite zaklep in odklopite kabel zaslona s systemske plošče.
4. Odstranite prosojno nalepko, ki prekriva kabel vrat za napajanje na sistemski plošči.
5. S systemske plošče odklopite kabel vrat za napajanje.
6. Dvignite zaščitno folijo Mylar in odklopite kabel ventilatorja.
7. Odlepite lepilni trak, dvignite zapah in s systemske plošče odklopite kabel plošče V/I.
8. Odstranite lepilne nalepke.
9. Odstranite vijaka (M2x3), s katerima je nosilec vrat USB Type-C pritrjen na sistemsko ploščo.
10. Kabel zvočnika odklopite s systemske plošče.
11. Odprite zaklep in kabel sledilne ploščice odklopite s systemske plošče.
12. Odprite zaklep in kabel za osvetlitev tipkovnice odklopite s systemske plošče.
13. Dvignite zapah in s systemske plošče odklopite kabel številke tipkovnice.
14. S systemske plošče odstranite vijaka (M2x3).
15. Vrata na sistemski plošči previdno odstranite iz rež na sklopu naslona za dlani in tipkovnice ter sistemsko ploščo dvignite s sklopa naslona za dlani in tipkovnice.

Nameščanje vijakov systemske plošče

Zahteve

Če opravljate zamenjavo komponente, odstranite obstoječo komponento, preden začnete postopek namestitve nove.

O tem opravi

Slika označuje, kje je systemska ploščica in vizualno predstavitev postopka namestitve.



2x
M2x3

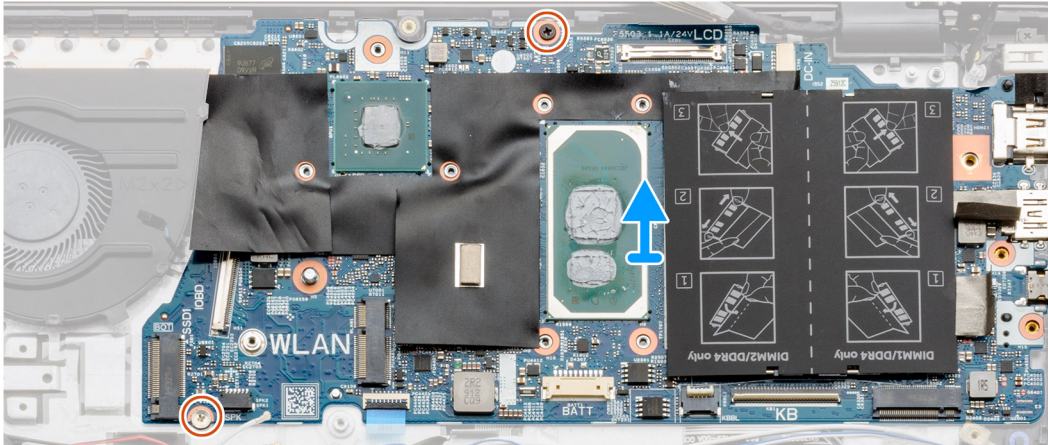

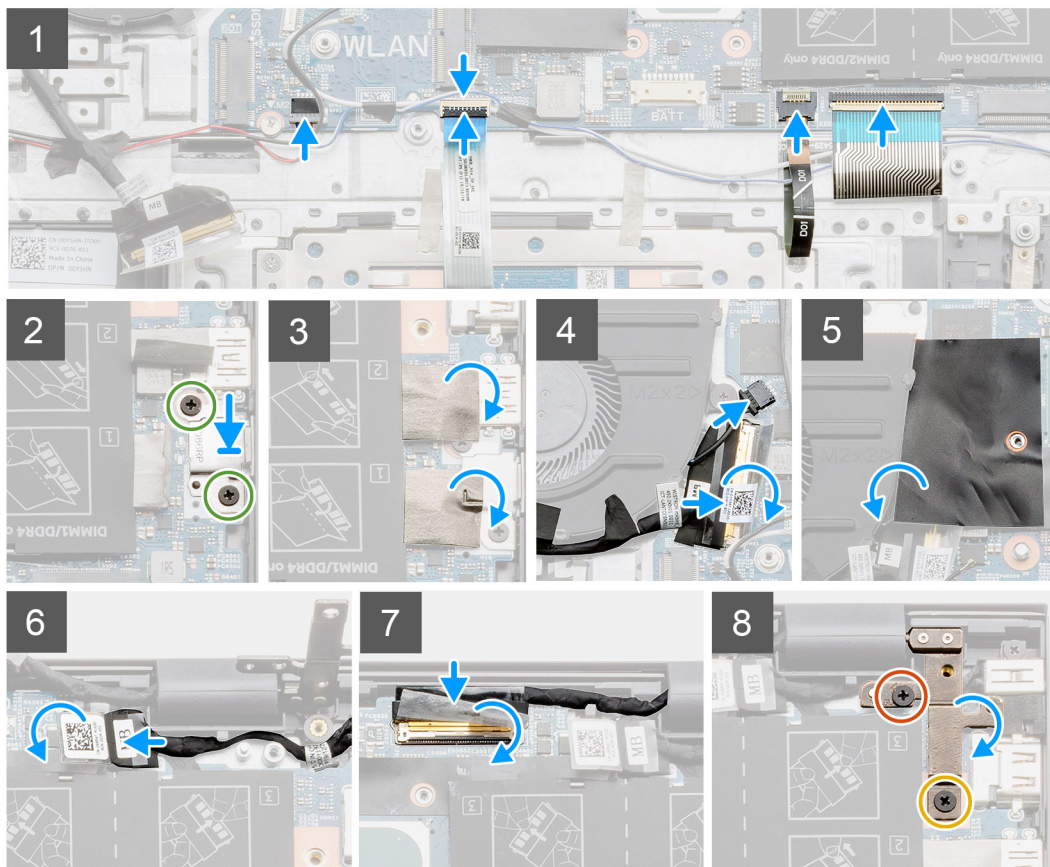

Koraki

1. Vrata na sistemski plošči potisnite v reže na sklopu naslona za dlani in tipkovnice ter odprtine za vijake na sistemski plošči poravnajte z odprtinami za vijake na sklopu naslona za dlani in tipkovnice.
2. Znova namestite vijaka (M2x3), s katerima je sistemsko ploščo pritrjena na sklop naslona za dlani in tipkovnice.
3. Kabel zvočnikov priključite na sistemsko ploščo.
4. Kabel sledilne ploščice priključite na sistemsko ploščo in zaprite zaklep, da pritrдите kabel.
5. Kabel za osvetlitev tipkovnice priključite na sistemsko ploščo in zaprite zapah, da pritrдите kabel.
6. Kabel tipkovnice priključite na sistemsko ploščo in zaprite zaklep, da pritrдите kabel.
7. Znova namestite vijaka (M2x3), s katerima je nosilec vrat USB Type-C pritrjen na sistemsko ploščo.
8. Znova namestite lepilno nalepko.
9. Kabel ventilatorja priključite v priključek na sistemski plošči in zaprite zapah.
10. Prilepite prosojno nalepko.
11. Namestite folijo Mylar.
12. Kabel plošče V/I priključite v priključek na sistemski plošči in zaprite zapah.
13. Prilepite trak in prosojno nalepko, s katerima je kabel plošče V/I pritrjen na sistemsko ploščo.
14. Kabel zaslona priključite v priključek na sistemski plošči in zaprite zapah.
15. Prilepite trak in prosojno nalepko, s katerima je kabel zaslona pritrjen na sistemsko ploščo.
16. Desni kovinski tečaj potisnite navzdol in znova namestite vijaka (M2.5x4) ter (M2.5x5).

Naslednji koraki

1. Namestite [sklop zaslona](#).
2. Namestite [pomnilniški modul](#).
3. Namestite [hladilnik](#) – UMA (glede na konfiguracijo).
4. Namestite [sistemski ventilator](#).
5. Namestite [kartico WLAN](#).
6. Namestite pogon [SSD M.2 2230](#).
7. Namestite pogon [SSD M.2 2280](#).
8. Namestite [baterijo](#).
9. Namestite [pokrov osnovne plošče](#).
10. Upoštevajte navodila v poglavju [Ko končate delo v notranjosti računalnika](#).

Odstranjevanje sistemske plošče – ločeno

Zahteve

1. Upoštevajte navodila v razdelku [Preden začnete delo v notranjosti računalnika](#).
2. Odstranite [pokrov osnovne plošče](#).
3. Odstranite [baterijo](#).
4. Odstranite pogon [SSD M.2 2280](#).
5. Odstranite pogon [SSD M.2 2230](#).
6. Odstranite [kartico WLAN](#).
7. Odstranite [sistemski ventilator](#).
8. Odstranite [hladilnik](#).
9. Odstranite [pomnilniški modul](#).
10. Odstranite [sklop zaslona](#).

O tem opraviilu

Slika označuje, kje je sistemska plošča in vizualno predstavitev postopka odstranitve.



1x
M2.5x4



1x
M2.5x5



2x
M2x3

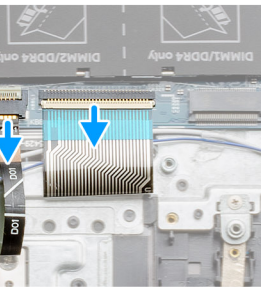
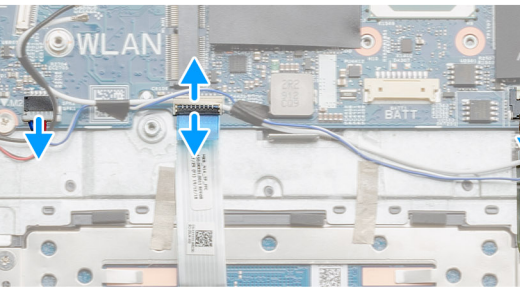
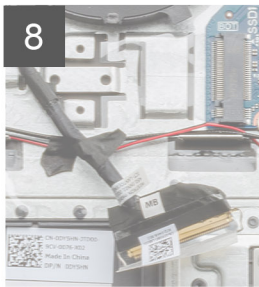
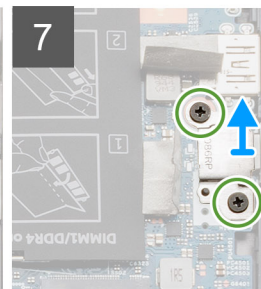
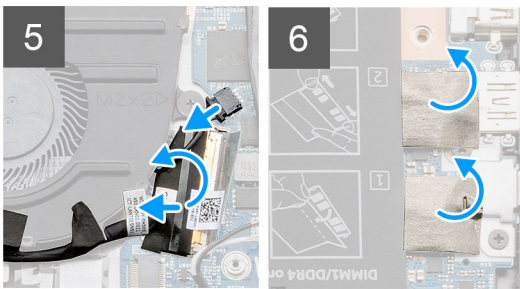
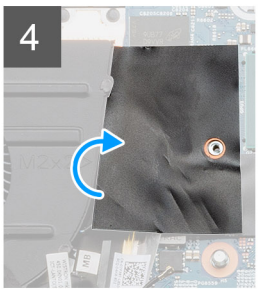
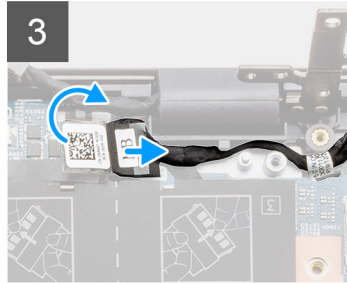
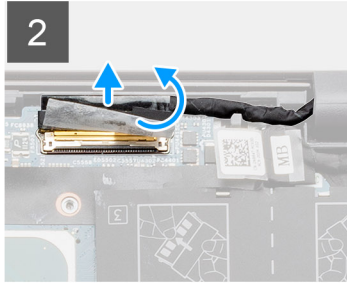
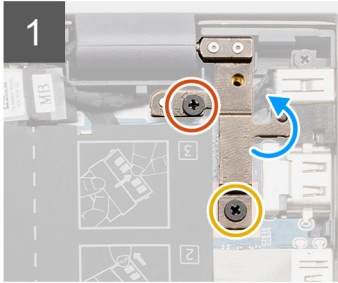
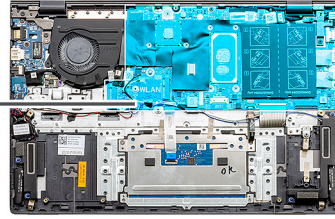



2x
M2x3

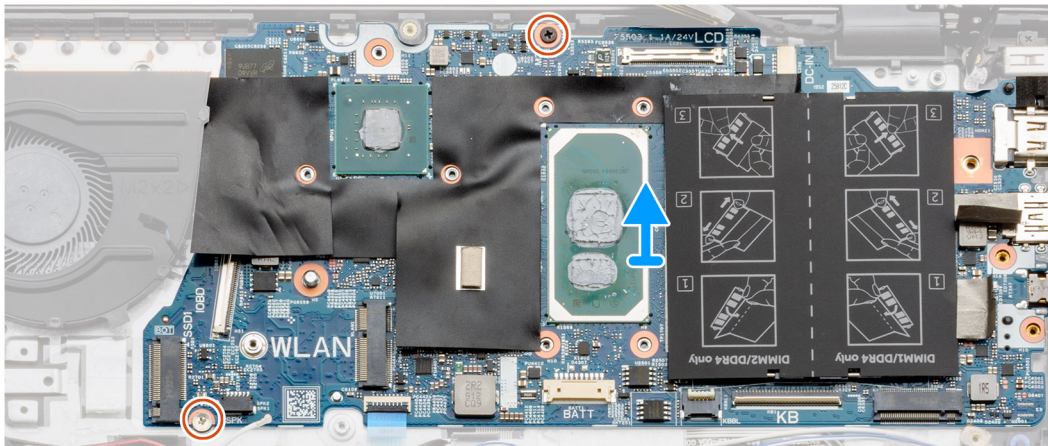

Koraki

1. Odstranite vijaka (M2.5x4) in (M2.5x5) ter dvignite levi tečaj.
2. Odstranite prosojno nalepko, ki prekriva kabel zaslona na sistemski plošči.
3. Dvignite zaklep in odklopite kabel zaslona s sistemske plošče.
4. Odstranite prosojno nalepko, ki prekriva kabel vrat za napajanje na sistemski plošči.
5. S sistemske plošče odklopite kabel vrat za napajanje.
6. Dvignite zaščitno folijo Mylar in odklopite kabel ventilatorja.
7. Odlepite lepilni trak, dvignite zapah in s sistemske plošče odklopite kabel plošče V/I.
8. Odstranite lepilne nalepke.
9. Odstranite vijaka (M2x3), s katerima je nosilec vrat USB Type-C pritrjen na sistemsko ploščo.
10. Kabel zvočnika odklopite s sistemske plošče.
11. Odprite zaklep in kabel sledilne ploščice odklopite s sistemske plošče.
12. Odprite zaklep in kabel za osvetlitev tipkovnice odklopite s sistemske plošče.
13. Dvignite zapah in s sistemske plošče odklopite kabel številke tipkovnice.
14. S sistemske plošče odstranite vijaka (M2x3).
15. Vrata na sistemski plošči previdno odstranite iz rež na sklopu naslona za dlani in tipkovnice ter sistemsko ploščo dvignite s sklopa naslona za dlani in tipkovnice.

Nameščanje sistemske plošče – ločeno

Zahteve

Če opravljate zamenjavo komponente, odstranite obstoječo komponento, preden začnete postopek namestitve nove.

O tem opravi

Slika označuje, kje je sistemski ploščo in vizualno predstavitev postopka namestitve.



2x
M2x3

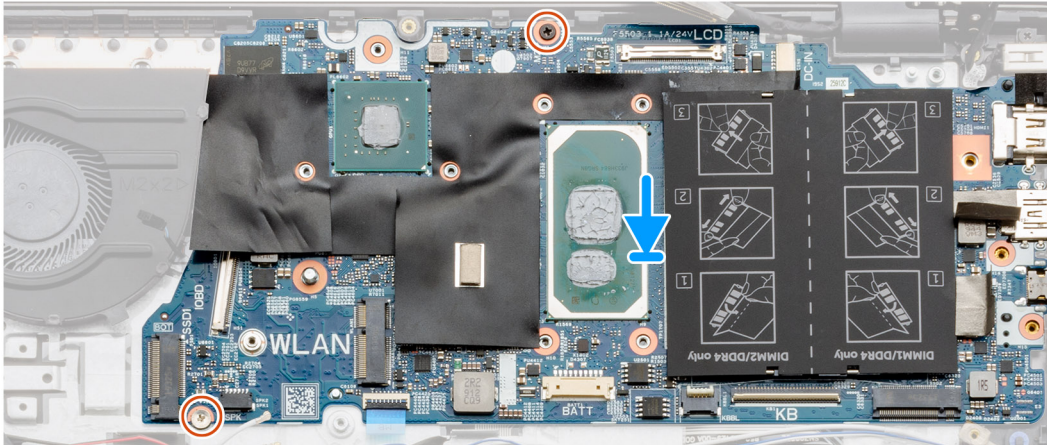

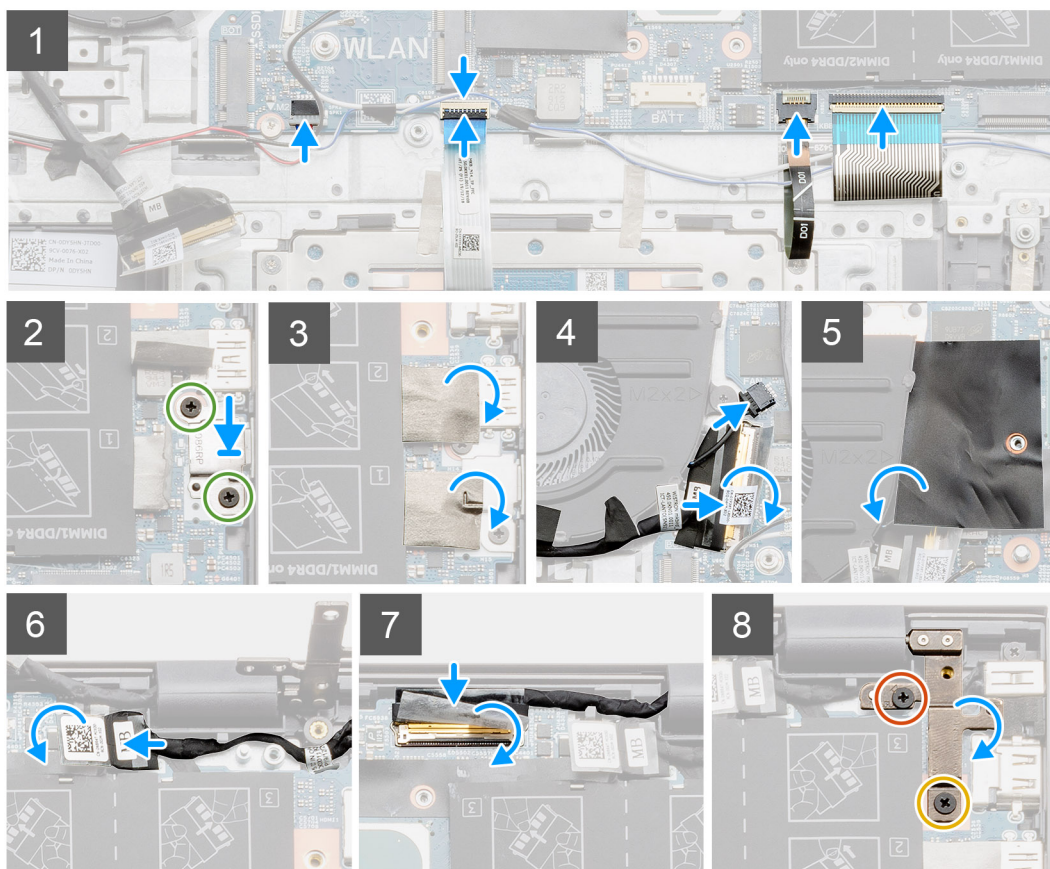
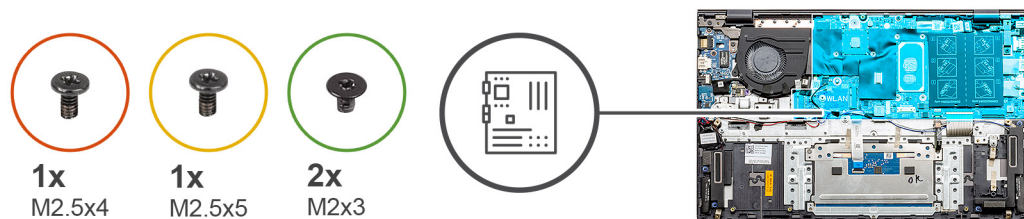

Koraki

1. Vrata na sistemski plošči potisnite v reže na sklopu naslona za dlani in tipkovnice ter odprtine za vijake na sistemski plošči poravnajte z odprtinami za vijake na sklopu naslona za dlani in tipkovnice.
2. Znova namestite vijaka (M2x3), s katerima je sistemsko ploščo pritrjena na sklop naslona za dlani in tipkovnice.
3. Kabel zvočnikov priklopite na sistemsko ploščo.
4. Kabel sledilne ploščice priključite na sistemsko ploščo in zaprite zaklep, da pritrдите kabel.
5. Kabel za osvetlitev tipkovnice priključite na sistemsko ploščo in zaprite zapah, da pritrдите kabel.
6. Kabel tipkovnice priključite na sistemsko ploščo in zaprite zaklep, da pritrдите kabel.
7. Znova namestite vijaka (M2x3), s katerima je nosilec vrat USB Type-C pritrjen na sistemsko ploščo.
8. Znova namestite lepilno nalepko.
9. Kabel ventilatorja priklopite v priključek na sistemski plošči.
10. Namestite folijo Mylar.
11. Kabel plošče V/I priklopite v priključek na sistemski plošči in zaprite zapah.
12. Prilepite trak, s katerim je kabel plošče V/I pritrjen na sistemsko ploščo.
13. Kabel zaslona priklopite v priključek na sistemski plošči in zaprite zapah.
14. Prilepite trak, s katerim je kabel zaslona pritrjen na sistemsko ploščo.
15. Desni kovinski tečaj potisnite navzdol in znova namestite vijaka (M2.5x4) ter (M2.5x5).

Naslednji koraki

1. Namestite [sklop zaslona](#).
2. Namestite [pomnilniški modul](#).
3. Glede na konfiguracijo namestite ustrezen hladilnik – za [ločeno konfiguracijo](#) ali [konfiguracijo UMA](#).
4. Namestite [sistemski ventilator](#).
5. Namestite [kartico WLAN](#).
6. Namestite pogon [SSD M.2 2230](#).
7. Namestite pogon [SSD M.2 2280](#).
8. Namestite [baterijo](#).
9. Namestite [pokrov osnovne plošče](#).
10. Upoštevajte navodila v poglavju [Ko končate delo v notranjosti računalnika](#).

Sklop naslona za dlani in tipkovnice

Odstranjevanje sklopa naslona za dlani in tipkovnice – UMA

Zahteve

1. Upoštevajte navodila v razdelku [preden začnete delo v notranjosti računalnika](#).
2. Odstranite [pokrov osnovne plošče](#).
3. Odstranite baterijo (3-celično ali 4-celično).
4. Odstranite [kartico WLAN](#).
5. Odstranite [pomnilniški modul](#).
6. Odstranite [pogon SSD M.2 2280](#).
7. Odstranite [pogon SSD M.2 2230](#).
8. Odstranite [sistemski ventilator](#).
9. Odstranite zvočnik ([konfiguracija s 3-celično baterijo](#) ali [konfiguracija s 4-celično baterijo](#)).
10. Odstranite [hladilnik](#).
11. Odstranite [gumbasto baterijo](#).
12. Odstranite [ploščo V/I](#).
13. Odstranite [gumb za vklop z bralnikom prstnih odtisov](#).
14. Odstranite [vhod za enosmerno napajanje](#).
15. Odstranite [sledilno tablico](#).
16. Odstranite [sklop zaslona](#).
17. Odstranite [sistemsko ploščo](#).

 **OPOMBA:** Sistemsko ploščo lahko odstranite skupaj s hladilnikom.

O tem opravilu

Slika označuje, kje je sklop naslona za dlani in tipkovnice in vizualno predstavitev postopka odstranitve.

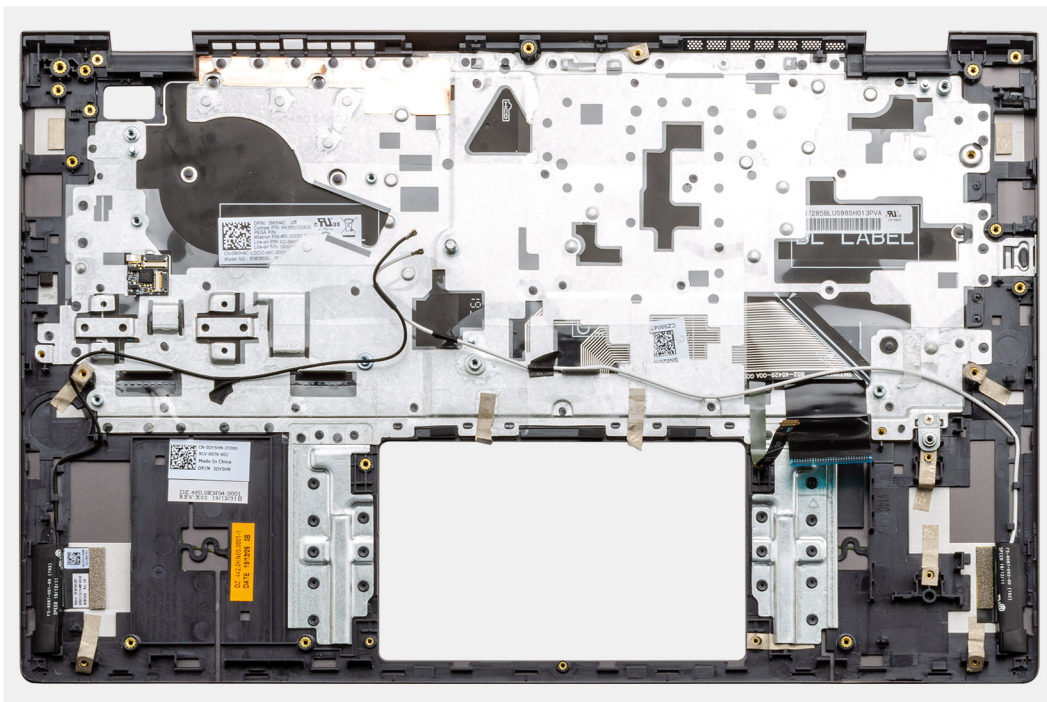

Koraki

Po opravljenem postopku, opisanem v razdelku »Pred postopkom«, vam ostane sklop naslona za dlani in tipkovnice.

Nameščanje sklopa naslona za dlani in tipkovnice – UMA

Zahteve

Če opravljate zamenjavo komponente, odstranite obstoječo komponento, preden začnete postopek namestitve nove.

O tem opravi

Slika označuje, kje je sklop naslona za dlani in tipkovnice in vizualno predstavitev postopka namestitve.

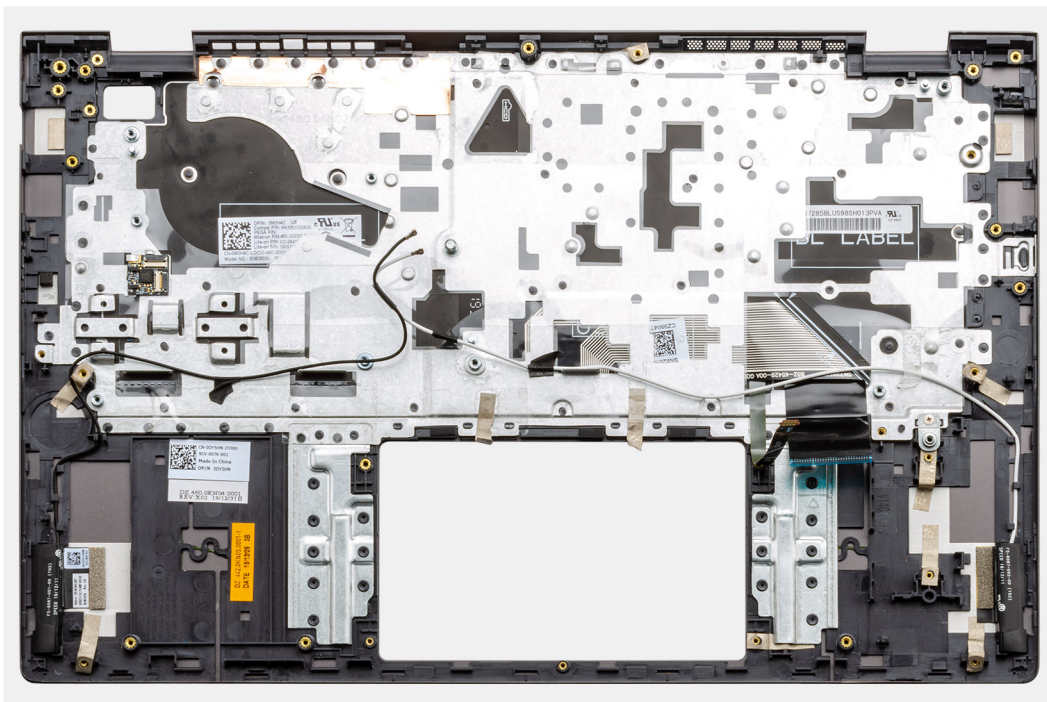

Koraki

Sklop naslona za dlani in tipkovnice položite na ravno površino.

Naslednji koraki

1. Namestite [sistemsko ploščo](#).
2. Namestite [sledilno tablico](#).
3. Namestite [vrata za enosmerno napajanje](#).
4. Namestite [gumb za vklop z bralnikom prstnih odtisov](#).
5. Namestite [gumbasto baterijo](#).
6. Namestite [hladilnik](#).
7. Namestite [pomnilniški modul](#).
8. Namestite [ploščo V/I](#).
9. Namestite [sklop zaslona](#).
10. Namestite zvočnike ([konfiguracija s 3-celično baterijo](#) ali [konfiguracija s 4-celično baterijo](#)).
11. Namestite [sistemski ventilator](#).
12. Namestite [kartico za pogon SSD M.2 2230](#)
13. Namestite [kartico za pogon SSD M.2 2280](#)
14. Namestite [kartico WLAN](#).
15. Glede na konfiguracijo namestite ustrezno baterijo ([3-celično](#) ali [4-celično](#)).
16. Namestite [pokrov osnovne plošče](#).
17. Upoštevajte navodila v razdelku [Ko končate delo v notranjosti računalnika](#).

Odstranjevanje sklopa naslona za dlani in tipkovnice – ločeno

Zahteve

1. Upoštevajte navodila v razdelku [preden začnete delo v notranjosti računalnika](#).
2. Odstranite [pokrov osnovne plošče](#).
3. Odstranite baterijo ([3-celično](#) ali [4-celično](#)).
4. Odstranite [kartico WLAN](#).
5. Odstranite [pomnilniški modul](#).
6. Odstranite pogon SSD-1 ([M.2 2280](#) ali [M.2 2230](#)).
7. Odstranite [pogon SSD-2](#).

8. Odstranite [sistemski ventilator](#).
9. Odstranite hladilnik ([ločena konfiguracija](#)).
10. Odstranite zvočnik ([konfiguracija s 3-celično baterijo](#) ali [konfiguracija s 4-celično baterijo](#)).
11. Odstranite [gumbasto baterijo](#).
12. Odstranite [ploščo V/I](#).
13. Odstranite [gumb za vklop z bralnikom prstnih odtisov](#).
14. Odstranite [vhod za enosmerno napajanje](#).
15. Odstranite [sledilno tablico](#).
16. Odstranite [sklop zaslona](#).
17. Odstranite [sistemsko ploščo](#).

 **OPOMBA:** Sistemsko ploščo lahko odstranite skupaj s hladilnikom.

O tem opravi

Slika označuje, kje je sklop naslona za dlani in tipkovnice in vizualno predstavitev postopka odstranitve.

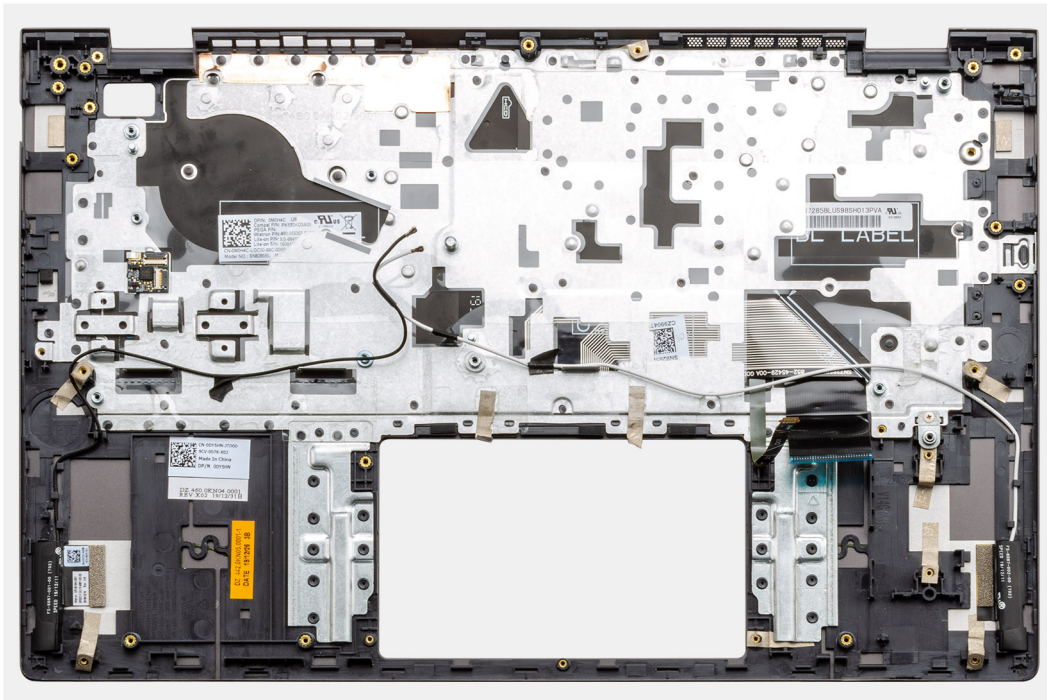

Koraki

Po opravljenem postopku, opisanem v razdelku »Pred postopkom«, vam ostane sklop naslona za dlani in tipkovnice.

Nameščanje sklopa naslona za dlani in tipkovnice – ločeno

Zahteve

Če opravljate zamenjavo komponente, odstranite obstoječo komponento, preden začnete postopek namestitve nove.

O tem opravi

Slika označuje, kje je sklop naslona za dlani in tipkovnice in vizualno predstavitev postopka namestitve.

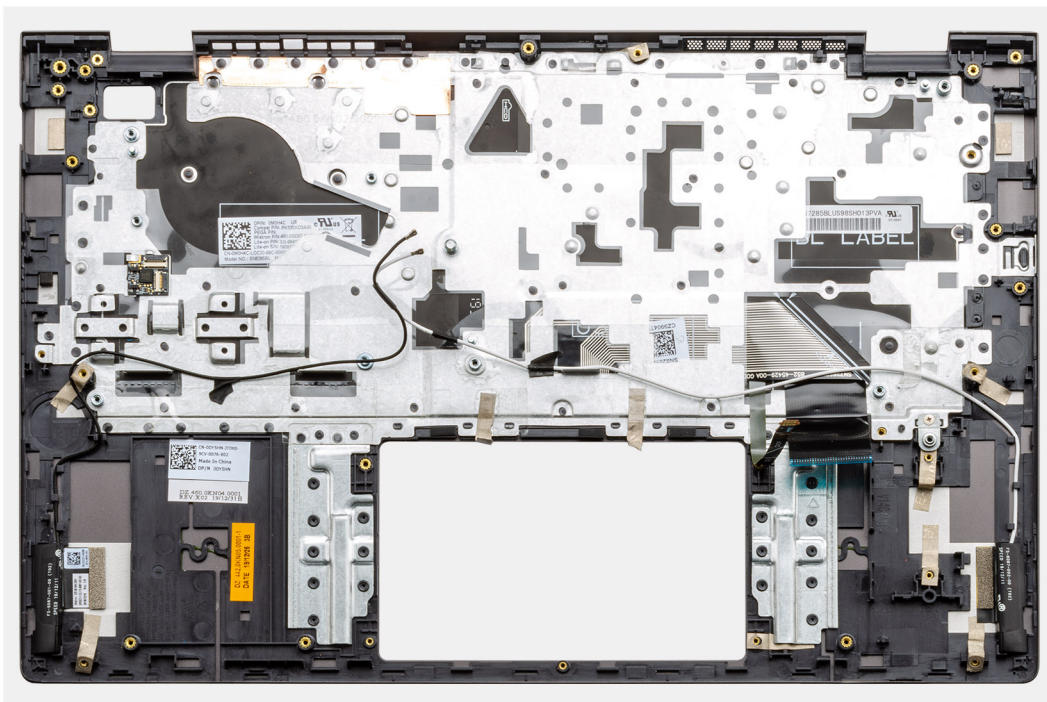

Koraki

Sklop naslona za dlani in tipkovnice položite na ravno površino.

Naslednji koraki

1. Namestite [sistemsko ploščo](#).
2. Namestite [sledilno tablico](#).
3. Namestite [vrata za enosmerno napajanje](#).
4. Namestite [gumb za vklop z bralnikom prstnih odtisov](#).
5. Namestite [ploščo V/I](#).
6. Namestite [gumbasto baterijo](#).
7. Namestite [hladilnik](#).
8. Namestite [sklop zaslona](#).
9. Namestite zvočnike ([konfiguracija s 3-celično baterijo](#) ali [konfiguracija s 4-celično baterijo](#)).
10. Namestite [sistemski ventilator](#).
11. Namestite pogon SSD-1 ([kartica M.2 2230](#) ali [kartica M.2 2280](#)).
12. Namestite [pogon SSD-2](#).
13. Namestite [pomnilniške module](#).
14. Namestite [kartico WLAN](#).
15. Glede na konfiguracijo namestite ustrezno baterijo ([3-celično](#) ali [4-celično](#)).
16. Namestite [pokrov osnovne plošče](#).
17. Upoštevajte navodila v razdelku [Ko končate delo v notranjosti računalnika](#).

Programska oprema

V tem poglavju so opisani podprti operacijski sistemi z navodili za namestitev gonilnikov.

Teme:

- [Prenos gonilnikov za Windows](#)

Prenos gonilnikov za Windows

Koraki

1. Vključite prenosni računalnik.
2. Obiščite spletno mesto **Dell.com/support**.
3. Kliknite **Product Support (Podpora za izdelek)**, vnesite servisno oznako prenosnega računalnika in kliknite **Submit (Pošlji)**.
 **OPOMBA:** Če nimate servisne oznake, uporabite funkcijo samodejnega zaznavanja ali pa ročno poiščite model prenosnega računalnika.
4. Kliknite **Drivers and Downloads (Gonilniki in prenašanje)**.
5. Izberite operacijski sistem, nameščen v prenosnem računalniku.
6. Pomaknite se navzdol po strani in izberite gonilnik za namestitev.
7. Kliknite **Download File (Prenesi datoteko)** za prenos gonilnika za prenosni računalnik.
8. Po končanem prenosu poiščite mapo, v katero ste shranili datoteko z gonilnikom.
9. Dvokliknite ikono datoteke za gonilnik in upoštevajte navodila na zaslonu.

Nastavitev sistema

POZOR: Nastavitve programa BIOS Setup (Nastavitev BIOS-a) spreminjajte le, če imate strokovno znanje s področja računalništva. Nekatere spremembe lahko povzročijo nepravilno delovanje računalnika.

OPOMBA: Pred spreminjanjem programa za nastavitev BIOS-a priporočamo, da si zapišete podatke o tem programu za poznejšo uporabo.

Program za nastavitev BIOS-a uporabite v naslednjih primerih:

- Pridobivanje informacije o strojni opremi, ki je nameščena v računalniku, npr. količini RAM-a in velikosti trdega diska.
- Spreminjanje podatkov o konfiguraciji sistema.
- Nastavitev ali spreminjanje možnosti, ki jih izbira uporabnik, kot so uporabniška gesla, vrsta nameščenega trdega diska in omogočanje ali onemogočanje osnovnih naprav.

Teme:

- [Zagonski meni](#)
- [Smerne tipke](#)
- [Zagonsko zaporedje](#)
- [Nastavitev BIOS-a](#)
- [Posodabljanje BIOS-a v sistemu Windows](#)
- [Sistemsko geslo in geslo za nastavitev](#)

Zagonski meni

Ko se prikaže logotip Dell, pritisnite tipko <F12>, da odprete enkratni zagonski meni s seznamom veljavnih zagonskih naprav za sistem. Meni prav tako vsebuje diagnostične podatke in možnosti nastavitve BIOS-a. Naprave, navedene v zagonskem meniju, so odvisne od naprav v sistemu, v katerih je omogočen zagon. Meni je uporaben, kadar poskušate izvesti zagon iz določene naprave ali izvesti diagnostični postopek sistema. Z uporabo zagonskega menija ne spremenite vrstnega reda zagona, shranjenega v BIOS-u.

Možnosti so:

- **UEFI Boot Devices (Zagonske naprave UEFI):**
 - Windows Boot Manager
 - UEFI Hard Drive (Trdi disk UEFI)
 - Onboard NIC (Vgrajena mrežna kartica) (IPv4)
 - Onboard NIC (Vgrajena mrežna kartica) (IPv6)
- **Pre-Boot Tasks (Opravila pred zagonom):**
 - Nastavitev BIOS-a
 - Diagnostika
 - Posodobitev BIOS-a
 - SupportAssist OS Recovery
 - Bliskovna posodobitev BIOS-a na daljavo
 - Konfiguracija naprave

Smerne tipke

OPOMBA: Za večino možnosti nastavitve sistema so spremembe, ki jih izvedete, shranjene, vendar ne začnejo veljati, dokler znova ne zaženete sistema.

Tipke

Puščica gor

Tipke za pomikanje

Premakne na prejšnje polje.

Tipke	Tipke za pomikanje
Puščica dol	Premakne na naslednje polje.
Enter	Izbere vrednost v izbranem polju (če je primerno) ali odpre povezavo v polju.
Preslednica	Po potrebi razširi ali strni spustni seznam.
Kartica	Premakne na naslednje območje fokusa.
Esc	Premakne na prejšnjo stran, dokler ni prikazan začetni zaslon. Če na začetnem zaslonu pritisnete tipko Esc, se prikaže sporočilo, ki vas pozove, da shranite morebitne neshranjene spremembe, sistem pa se znova zažene.

Zagonsko zaporedje

Boot Sequence (Zaporedje zagona) omogoča obhod vrstnega reda zagonskih naprav, določenega v nastavitvi sistema, in neposreden zagon v določeno napravo (na primer optični pogon ali trdi disk). Ko se ob samopreskusu ob zagonu (POST) prikaže Dellov logotip, lahko:

- dostopate do nastavitve sistema s pritiskom na tipko F2;
- odprete meni za enkratni zagon s pritiskom na tipko F12.

V meniju za enkratni zagon so prikazane naprave, ki jih lahko zaženete, vključno z možnostjo diagnostike. Možnosti menija za zagon so:

- Izmenljivi pogon (če je na voljo)
- Pogon STXXXX
 - **OPOMBA:** XXXX označuje številko pogona SATA.
- Optični pogon, če je na voljo
- Trdi disk SATA (če je na voljo)
- Diagnostika
 - **OPOMBA:** Če izberete **Diagnostics** (Diagnostika), se prikaže zaslon **SupportAssist diagnostics** (Diagnostično orodje SupportAssist).

Na zaslonu za zagonsko zaporedje je prikazana tudi možnost za dostop do menija za nastavitve sistema.

Nastavitev BIOS-a

OPOMBA: Od prenosnega računalnika in nameščenih naprav je odvisno, ali so elementi, navedeni v tem poglavju, prikazani ali ne.

Pregled

Tabela 2. Pregled

Možnost	Opis
Informacije o sistemu	<p>V tem razdelku so navedene glavne funkcije strojne opreme vašega računalnika.</p> <p>Možnosti so:</p> <ul style="list-style-type: none"> • Informacije o sistemu <ul style="list-style-type: none"> ○ Različica BIOS-a ○ Servisna oznaka ○ Asset tag (Oznaka sredstva) ○ Manufacture Date ○ Ownership Date ○ Express Service Code ○ Ownership Tag ○ Signed Firmware Update (Podpisana posodobitev vdelane programske opreme) • Baterija

Tabela 2. Pregled

Možnost	Opis
	<ul style="list-style-type: none"> ○ Primaren ○ Battery Level (Napolnjenost baterije) ○ Battery State (Stanje baterije) ○ Health (Stanje) ○ Napajalnik na izmenični tok ● Podatki o procesorju <ul style="list-style-type: none"> ○ Vrsta procesorja ○ Maximum Clock Speed ○ Minimum Clock Speed ○ Current Clock Speed ○ Core Count ○ Processor ID ○ Processor L2 Cache ○ Processor L3 Cache ○ Microcode Version (Različica mikrokode) ○ Intel Hyper-Threading Capable (Podpora za Intel Hyper-Threading) ○ 64-Bit Technology ● Konfiguracija pomnilnika <ul style="list-style-type: none"> ○ Memory Installed ○ Memory Available ○ Memory Speed ○ Memory Channel Mode ○ Memory Technology ○ DIMM_Slot 1 ○ DIMM_Slot 2 ● Podatki o napravi <ul style="list-style-type: none"> ○ Panel Type ○ Video Controller ○ Video Memory ○ Wi-Fi Device ○ Izvorna ločljivost ○ Video BIOS Version ○ Audio Controller ○ Bluetooth Device ○ LOM MAC Address ○ dGPU Video Controller

Konfiguracija zagona

Tabela 3. Konfiguracija zagona



Možnost	Opis
<p>Zagonsko zaporedje</p>	<p>Omogoča vam spremembo zaporedja, po katerem računalnik poskuša poiskati operacijski sistem.</p> <p>Možnosti so:</p> <ul style="list-style-type: none"> ● Windows Boot Manager ● UEFI Hard Drive (Trdi disk UEFI) ● Onboard NIC (Vgrajena mrežna kartica) (IPV4) ● Onboard NIC (Vgrajena mrežna kartica) (IPV6) <p> OPOMBA: Zagon v podedovanem načinu ni podprt v tem okolju.</p>

Tabela 3. Konfiguracija zagona

Možnost	Opis
Varen zagon	<p>Varen zagon pomaga zagotoviti, da se sistem zažene samo ob uporabi preverjene zagonске programske opreme.</p> <p>Enable Secure Boot (Omogoči varen zagon) – ta možnost je privzeto onemogočena.</p> <p> OPOMBA: Če želite omogočiti možnost Enable Secure Boot (Omogoči varen zagon), mora biti sistem v načinu za zagon UEFI.</p>
Secure Boot Mode	<p>Spremembe načina delovanja varnega zagona spremenijo obnašanje funkcije varnega zagona, da omogočijo oceno podpisov gonilnika UEFI.</p> <p>Možnosti so:</p> <ul style="list-style-type: none"> ● Deployed Mode (Uvedeni način) – ta možnost je privzeto omogočena. ● Audit Mode (Način nadzora)
Napredno upravljanje ključev	<p>S to možnostjo lahko omogočite ali onemogočite način upravljanja s tipkami po meri.</p> <p>Enable Custom Mode (Omogočanje načina po meri) – ta možnost je privzeto onemogočena.</p> <p>Možnosti za Custom Mode Key Management so:</p> <ul style="list-style-type: none"> ● PK – ta možnost je privzeto omogočena. ● KEK ● db ● dbx

Vgrajene naprave

Tabela 4. Možnosti vgrajenih naprav (nadaljevanje)

Možnost	Opis
Date/Time	Omogoča vam nastavitve datuma in časa. Spremembe datuma in ure v sistemu začnejo takoj veljati.
Kamera	<p>S to možnostjo lahko omogočite ali onemogočite kamero.</p> <p>Enable Camera (Omogoči kamero) – ta možnost je privzeto omogočena.</p>
Zvok	<p>S to možnostjo lahko izklopite zvok vseh vgrajenih naprav. Možnost Enable Audio (Omogoči zvok) je privzeto izbrana.</p> <p>S to možnostjo lahko omogočite ali onemogočite vgrajeni zvok oziroma samo mikrofona ali samo zvočnik. Možnost Enable Audio (Omogoči zvok) je privzeto izbrana.</p> <p>Možnosti so:</p> <ul style="list-style-type: none"> ● Enable Microphone (Omogoči mikrofona) ● Enable Internal Speaker (Omogoči notranji zvočnik)
USB Configuration	<p>S to možnostjo lahko omogočite ali onemogočite konfiguracijo notranjih ali vgrajenih vrat USB.</p> <p>Možnosti so:</p>

Tabela 4. Možnosti vgrajenih naprav

Možnost	Opis
	<ul style="list-style-type: none"> • Enable USB Boot Support (Omogoči podporo za zagon z USB) • Enable External USB Port <p>Privzeto so omogočene vse možnosti.</p>

Shramba

Tabela 5. Možnosti shranjevanja

Možnost	Opis
SATA Operation	<p>Omogoča, da konfigurirate način delovanja vgrajenega krmilnika SATA trdega diska.</p> <p>Možnosti so:</p> <ul style="list-style-type: none"> • Disabled (Onemogočeno) • AHCI • RAID On (RAID vklopljen) – ta možnost je privzeto omogočena. <p> OPOMBA: SATA je konfiguriran tako, da podpira način RAID.</p>
Pomnilniški vmesnik	<p>S to možnostjo lahko omogočite ali onemogočite različne vgrajene pogone.</p> <p>Možnosti so:</p> <ul style="list-style-type: none"> • SSD-1 PCIe M.2 • SSD-0 PCIe M.2 <p>Privzeto so omogočene vse možnosti.</p>
SMART Reporting	<p>To polje nadzoruje, ali sistem med zagonom poroča o napakah pogona trdega diska za vgrajene pogone. Ta tehnologija je del specifikacije SMART (tehnologija samopregleda, analize in poročanja). Možnost Enable Smart Reporting (Omogočeno poročanje SMART) je privzeto onemogočena.</p>
Drive Information (Podatki o pogonu)	<p>Zagotavlja podatke o vrsti pogona in napravi.</p>

Zaslon

Tabela 6. Možnosti zaslona

Možnost	Opis
Svetlost zaslona	<p>Omogoča nastavitve svetlosti zaslona, ko sistem deluje z baterijskim napajanjem ali prek napajalnika.</p> <p>Možnosti so:</p> <ul style="list-style-type: none"> • Brightness on battery power (Svetlost pri baterijskem napajanju) – privzeto je nastavljena vrednost 50. • Brightness on AC power (Svetlost pri napajanju prek napajalnika) – privzeto je nastavljena vrednost 100.
Full Screen Logo	<p>Prikaz logotipa v celozaslonskem načinu, če se slika ujema z ločljivostjo zaslona.</p> <p>Privzeto so vse možnosti onemogočene.</p>

Možnosti povezovanja

Tabela 7. Povezava

Možnost	Opis
Integrated NIC	<p>Vgrajena omrežna kartica upravlja vgrajeni krmilnik omrežja LAN. Omogoča, da omrežne funkcije pred zagonom operacijskega sistema ali na začetku zagona uporabijo vse omogočene omrežne kartice NIC, če so omrežni protokoli za vmesnik UEFI nameščeni in na voljo.</p> <p>Možnosti so:</p> <ul style="list-style-type: none">● Disabled (Onemogočeno)● Enabled (Omogočeno)● Enabled with PXE (Omogočeno s PXE) – ta možnost je privzeto omogočena.
Wireless Device Enable	<p>S to možnostjo lahko omogočite ali onemogočite notranje brezžične naprave.</p> <p>Možnosti so:</p> <ul style="list-style-type: none">● WLAN● Bluetooth <p>Obe možnosti sta privzeto omogočeni.</p>
Enable UEFI Network Stack	<p>Omogoča upravljanje vgrajenega krmilnika omrežja LAN. Omogoča, da omrežne funkcije pred zagonom operacijskega sistema ali na začetku zagona uporabijo vse omogočene omrežne kartice NIC, če so omrežni protokoli za vmesnik UEFI nameščeni in na voljo.</p> <p>Enable UEFI Network Stack (Omogoči omrežni sklad za UEFI) – ta možnost je privzeto omogočena.</p>

Upravljanje porabe energije

Tabela 8. Upravljanje porabe energije (nadaljevanje)

Možnost	Opis
Konfiguracija baterije	<p>Sistemu omogoča delovanje z baterijskim napajanjem ob urah z največjo porabo energije.</p> <p>Možnosti so:</p> <ul style="list-style-type: none">● Adaptive (Prilagodljivo) – privzeto omogočeno● Standard (Standardno)● ExpressCharge● Primarily AC Use (Večinoma polnjenje z napajalnikom)● Custom (Po meri) <p>i OPOMBA: Če izberete »Custom Charge« (Polnjenje po meri), lahko nastavite tudi možnosti »Custom Charge Start« (Začetek polnjenja po meri) in »Custom Charge Stop« (Konec polnjenja po meri).</p>
Napredna konfiguracija	<p>S to možnostjo lahko izboljšate stanje baterije.</p> <p>Možnost Enable Advanced Battery Charge Mode (Omogoči napredni način polnjenja baterije) je privzeto onemogočena.</p> <p>i OPOMBA: Uporabnik lahko baterijo polni s funkcijama Beginning of Day (Začetek dneva) in Work Period (Čas delovanja).</p> <p>Možnost Work Period (Čas delovanja) je privzeto onemogočena.</p>

Tabela 8. Upravljanje porabe energije

Možnost	Opis
	Za pospešeno polnjenje baterije uporabite funkcijo ExpressCharge.
Peak Shift	<p>Sistemu omogoča delovanje z baterijskim napajanjem ob urah z največjo porabo energije.</p> <p>Peak Shift (Preklop ob največji porabi) – ta možnost je privzeto onemogočena.</p> <p>i OPOMBA: Uporabnik lahko:</p> <ul style="list-style-type: none"> • Nastavi možnost Battery Threshold (Prag baterije) (najmanj = 15, največ = 100). • Prepreči napajanje prek napajalnika med določenimi urami v dnevu s funkcijami Peak Shift Start (Začetni čas preklopa ob največji porabi), Peak Shift End (Končni čas preklopa ob največji porabi) in Peak Shift Charge Start (Začetni čas preklopa na polnjenje ob največji porabi).
Thermal Management (Toplotno upravljanje)	<p>Omogoča hlajenje ventilatorjev in upravljanje segrevanja procesorja zaradi prilagajanja systemske učinkovitosti delovanja, hrupa in temperature.</p> <p>Možnosti so:</p> <ul style="list-style-type: none"> • Optimized (Optimizirano) – privzeto omogočeno • Cool (Hlajenje) • Quiet (Tiho) • Ultra Performance (Izjemna učinkovitost delovanja)
USB Wake Support	<p>Enable USB Wake Support (Omogoči podporo za preklop računalnika iz stanja pripravljenosti prek naprav USB)</p> <p>S to možnostjo lahko omogočite, da naprave USB preklopijo sistem iz načina pripravljenosti.</p> <p>Možnost Enable USB Wake Support (Omogoči podporo za preklop računalnika iz stanja pripravljenosti prek naprav USB) je privzeto onemogočena.</p> <p>Wake on Dell USB-C Dock (Preklopi iz stanja pripravljenosti s priključkom Dell USB-C)</p> <p>Omogoča, da sistem preklopi iz stanja pripravljenosti ob priključitvi prikladne postaje Dell USB-C Dock.</p> <p>Možnost Wake on Dell USB-C Dock (Preklopi iz stanja pripravljenosti ob priključitvi prikladne postaje Dell USB-C Dock) je privzeto omogočena.</p> <p>i OPOMBA: Te funkcije delujejo samo, če je v sistem priključen napajalnik. Če pred preklopom sistema v stanje pripravljenosti napajalnik odstranite, BIOS zaradi varčevanja z energijo baterije prekine napajanje vseh vrat USB.</p>
Block Sleep	<p>Ta možnost omogoča preprečevanje prehoda v stanje pripravljenosti (S3) v operacijskem sistemu. Možnost Block Sleep (Blokiranje stanja pripravljenosti) je privzeto onemogočena.</p> <p>i OPOMBA: Ko je funkcija Block Sleep (Blokiranje stanja pripravljenosti) omogočena, sistem ne preklopi v stanje pripravljenosti. Tehnologija Intel Rapid Start se samodejno onemogoči, možnost porabe operacijskega sistema pa je prazna, če je bila nastavljena na stanje pripravljenosti.</p>
Lid Switch	<p>S to možnostjo lahko onemogočite preklop ob zapiranju.</p> <p>Možnosti so:</p> <ul style="list-style-type: none"> • Enable Lid Switch (Omogočanje preklopa ob zapiranju) – privzeto omogočeno. • Power On Lid Open (Vklp ob odpiranju zaslona) – privzeto omogočeno.
Tehnologija Intel Speed Shift	<p>S to možnostjo lahko omogočite ali onemogočite podporo za tehnologijo Intel Speed Shift. Privzeto je možnost Intel Speed Shift Technology (Tehnologija Intel Speed Shift) omogočena. Če omogočite to možnost, lahko operacijski sistem sam izbere ustrezno delovanje procesorja.</p>

Varnost

Tabela 9. Varnost

Možnost	Opis
TPM 2.0 Security	<p>S to možnostjo lahko omogočite ali onemogočite modul TPM (Trusted Platform Module).</p> <p>Možnosti so:</p> <ul style="list-style-type: none"> ● TPM 2.0 Security On (Varnost TPM 2.0 vklopljena) – ta možnost je privzeto omogočena. ● PPI Bypass for Enable Commands (Obvod PPI za omogočene ukaze) ● PPI Bypass for Disable Commands (Obvod PPI za onemogočene ukaze) ● PPI Bypass for Clear Command ● Attestation Enable (Omogoči potrditev) – ta možnost je privzeto omogočena ● .Key Storage Enable (Omogoči hrambo ključev) – ta možnost je privzeto omogočena ● SHA-256 – ta možnost je privzeto omogočena. ● Clear (Počisti) ● TPM State (Stanje modula TPM) – ta možnost je privzeto omogočena.
Intel Software Guard Extensions (Podaljšanje zaščite programske opreme Intel)	<p>Zagotavlja varno okolje za uporabo kode ali shranjevanje občutljivih informacij znotraj glavnega operacijskega sistema in nastavi velikost rezervnega pomnilnika enklave.</p> <p>Intel SGX</p> <p>Možnosti so:</p> <ul style="list-style-type: none"> ● Disabled (Onemogočeno) ● Enabled (Omogočeno) ● Software Control (Nadzor programske opreme) – ta možnost je privzeto omogočena.
SMM Security Mitigation	<p>S to možnostjo omogočite ali onemogočite dodatno zaščito za UEFI SMM Security Mitigation.</p> <p>SMM Security Mitigation (Preprečevanje z zaščito SMM) – ta možnost je privzeto omogočena.</p>
Data Wipe on Next Boot (Brisanje podatkov ob naslednjem zagonu)	<p>Omogoča, da BIOS nastavi cikel izbrisa podatkov ob naslednjem vnovičnem zagonu za shranjevalne naprave, ki so priključene na matično ploščo.</p> <p>Start Data Wipe (Zagon brisanja podatkov) – ta možnost je privzeto onemogočena.</p> <p> OPOMBA: Postopek varnega izbrisa vse podatke izbriše na tak način, da jih ni mogoče obnoviti.</p>
Absolute	<p>V tem polju lahko omogočite, onemogočite ali trajno onemogočite vmesnik modula BIOS-a izbirne storitve Absolute Persistence Module ponudnika Absolute® Software.</p> <p>Možnosti so:</p> <ul style="list-style-type: none"> ● Enable Absolute (Omogoči Absolute) – ta možnost je privzeto omogočena. ● Disable Absolute (Onemogoči Absolute) ● Permanently Disable Absolute (Trajno onemogoči Absolute)
UEFI Boot Path Security	<p>Nadzira, ali sistem uporabnika pozove k vnosu skrbniškega gesla (če je nastavljeno) ob zagonu iz naprave na zagonski poti UEFI iz zagonskega menija F12.</p> <p>Možnosti so:</p> <ul style="list-style-type: none"> ● Never (Nikoli) ● Always (Vedno) ● Always Except Internal HDD (Vedno, z izjemo notranjega diska) – ta možnost je privzeto omogočena. ● Always Except Internal HDD&PXE (Vedno, z izjemo notranjega trdega diska in PXE)

Geslo

Tabela 10. Varnost

Tabela 10. Varnost (nadaljevanje)



Možnost	Opis
Admin Password	<p>S to možnostjo lahko nastavite, spremenite ali izbrišete skrbniško geslo.</p> <p>Postopek vnosa novega gesla:</p> <ul style="list-style-type: none"> • Enter the old password (Vnesite staro geslo): • Enter the new password (Vnesite novo geslo): <p>Ko vnesete novo geslo, pritisnite Enter, nato pa znova pritisnite Enter, da potrdite novo geslo.</p> <p>OPOMBA: Če izbrišete skrbniško geslo, se izbriše tudi sistemsko geslo (če je nastavljeno). S skrbniškim geslom lahko izbrišete tudi geslo za trdi disk. Zato ni mogoče nastaviti skrbniškega gesla, če je že nastavljeno sistemsko geslo oziroma geslo za trdi disk. Skrbniško geslo je treba torej nastaviti najprej, če ga želite uporabljati skupaj s sistemskim geslom in/ali geslom za trdi disk.</p>
Sistemsko geslo	<p>S to možnostjo lahko nastavite, spremenite ali izbrišete sistemsko geslo.</p> <p>Postopek vnosa novega gesla:</p> <ul style="list-style-type: none"> • Enter the old password (Vnesite staro geslo): • Enter the new password (Vnesite novo geslo): <p>Ko vnesete novo geslo, pritisnite Enter, nato pa znova pritisnite Enter, da potrdite novo geslo.</p>
Password Configuration	<p>Omogoča konfiguracijo gesla.</p> <p>Upper Case Letter (Velika črka) Če je ta možnost omogočena, mora geslo v tem polju vsebovati vsaj eno veliko črko.</p> <p>Lower Case Letter (Mala črka) Če je ta možnost omogočena, mora geslo v tem polju vsebovati vsaj eno malo črko.</p> <p>Digit (Številka) Če je ta možnost omogočena, mora geslo v tem polju vsebovati vsaj enomestno številko.</p> <p>Special Character (Posebni znak) Če je ta možnost omogočena, mora geslo v tem polju vsebovati vsaj en posebni znak.</p> <p>OPOMBA: Te možnosti so privzeto onemogočene.</p> <p>Minimum Characters (Najmanjše število znakov) Določa število znakov, dovoljenih za geslo. Najmanj = 4</p>
Password Bypass	<p>S to možnostjo se lahko izognete pozivom za sistemsko geslo in geslo za notranji trdi disk med vnovičnim zagonom sistema.</p> <p>Možnosti so:</p> <ul style="list-style-type: none"> • Disabled (Onemogočeno) – ta možnost je privzeto omogočena. • Reboot bypass (Obhod ob ponovnem zagonu)
Password Changes (Spremembe gesla)	<p>Omogoča spreminjanje sistema gesla in gesla za trdi disk brez vnašanja skrbniškega gesla.</p> <p>Enable Non-Admin Password Changes (Omogoči neskrbniške spremembe gesla) – ta možnost je privzeto onemogočena.</p>
Admin Setup Lockout	<p>Skrbniku omogoča nadzor, kako lahko uporabnik dostopa do nastavitve BIOS-a.</p> <p>Enable Admin Setup Lockout (Omogoči zaklepanje nastavitve s skrbniškim geslom) – ta možnost je privzeto onemogočena.</p> <p>OPOMBA:</p> <ul style="list-style-type: none"> • Če je nastavljeno skrbniško geslo in je možnost Enable Admin Setup Lockout (Omogoči zaklepanje nastavitve s skrbniškim geslom) omogočena, brez vnosa skrbniškega gesla ni mogoče odpreti nastavitve BIOS-a (s tipko F2 ali F12).

Tabela 10. Varnost

Možnost	Opis
	<ul style="list-style-type: none"> Če je nastavljeno skrbniško geslo in je možnost Enable Admin Setup Lockout (Omogoči zaklepanje nastavitve s skrbniškim geslom) onemogočena, je mogoče odpreti nastavitve BIOS-a in si ogledati možnosti v zaklenjenem načinu.
Master password lockout	<p>S to možnostjo lahko onemogočite podporo za glavno geslo.</p> <p>Enable Master Password Lockout (Omogoči zaklepanje z glavnim geslom) – ta možnost je privzeto onemogočena.</p> <p> OPOMBA: Preden je mogoče spremeniti nastavitve, je treba izbrisati geslo za trdi disk.</p>

Posodobitev in obnovitev

Tabela 11. Posodobitev in obnovitev

Možnost	Opis
UEFI Capsule Firmware Updates	<p>S to možnostjo lahko posodobite BIOS s paketi za posodobitev v kapsulah UEFI.</p> <p>Enable UEFI Capsule Firmware Updates (Omogoči posodobitve vdela programske opreme v kapsulah UEFI) – ta možnost je privzeto omogočena.</p>
BIOS Recovery from Hard Drive	<p>Omogoča obnovitev okvarjenega BIOS-a prek primarnega trdega diska ali pogona USB.</p> <p>BIOS Recovery from Hard Drive (Obnovitev BIOS-a prek trdega diska) – ta možnost je privzeto omogočena.</p> <p> OPOMBA: Obnovitev BIOS-a prek trdih diskov ni na voljo za samošifrirne pogone (SED).</p>
BIOS Downgrade	<p>Omogoča upravljanje zamenjave vdela programske opreme računalnika s starejšimi različicami.</p> <p>Allows BIOS Downgrade (Omogoči zamenjavo BIOS-a s starejšo različico) – ta možnost je privzeto omogočena.</p>
SupportAssist OS Recovery	<p>S to možnostjo lahko omogočite ali onemogočite potek zagona za orodje SupportAssist OS Recovery pri določenih sistemskih napakah.</p> <p>SupportAssist OS Recovery – ta možnost je privzeto omogočena.</p> <p> OPOMBA: Če je možnost nastavitve orodja SupportAssist OS Recovery onemogočena, bo onemogočen celoten samodejni potek zagona za orodje SupportAssist OS Recovery.</p>
BIOSConnect	<p>Omogoča obnovitev operacijskega sistema s storitvijo v oblaku, če se glavni operacijski sistem in/ali operacijski sistem za lokalne storitve ne zaženeta po številu neuspešnih poskusov, ki je enako ali večje od vrednosti, določene pri nastavitvi praga za samodejno obnovo operacijskega sistema.</p> <p>BIOSConnect – ta možnost je privzeto omogočena.</p>
Dell Auto OS Recovery Threshold	<p>Možnosti nastavitve pragu Auto OS Recovery Threshold nadzirajo samodejni potek konzole SupportAssist System Resolution Console in orodja Dell OS Recovery.</p> <p>Možnosti so:</p> <ul style="list-style-type: none"> Izklopljeno 1 2 – privzeto 3

Upravljanje sistema

Tabela 12. Upravljanje sistema

Tabela 12. Upravljanje sistema

Možnost	Opis
Servisna oznaka	Prikazuje servisno oznako vašega računalnika.
Asset Tag	Oznaka sredstva je niz 64 znakov, ki ga IT-skrbnik uporablja za edinstveno prepoznavo določenega sistema. Ko je oznaka sredstva nastavljena, je ni več mogoče spremeniti.
AC Behavior	S to možnostjo lahko omogočite ali onemogočite samodejni vklop računalnika ob priključitvi napajalnika na izmenični tok. Wake on AC (Vklop pri priključitvi na izmenični tok) Ta možnost je privzeto onemogočena.
Auto On Time	Ta nastavitvev omogoča samodejni vklop sistema ob določenih dnevih/urah. Možnosti so: <ul style="list-style-type: none"> ● Disabled (Onemogočeno) – ta možnost je privzeto omogočena. ● Every Day (Vsak dan) ● Weekdays (Ob delavnikih) ● Select Days (Izbrani dnevi)

Tipkovnica

Tabela 13. Tipkovnica (nadaljevanje)

Možnost	Opis
Numlock Enable	S to možnostjo lahko omogočite ali onemogočite funkcijo zaklepanja številskih tipk ob zagonu sistema. Enable Numlock Ta možnost je privzeto omogočena.
Fn Lock Options	S to možnostjo lahko spremenite nastavitve funkcijskih tipk. Fn Lock Mode Ta možnost je privzeto omogočena. Možnosti so: <ul style="list-style-type: none"> ● Lock Mode Standard (Standardni način zaklepanja) ● Lock Mode Disable/Standard (Onemogoči način zaklepanja/standardno) – ta možnost je privzeto omogočena.
Keyboard Illumination	S to možnostjo lahko konfigurirate nastavitve osvetlitve tipkovnice z bližnjičnima tipkama <Fn> + <F5> med običajnim delovanjem sistema. Možnosti so: <ul style="list-style-type: none"> ● Disabled (Onemogočeno) ● Dim (Zatemnjeno) ● Bright (Svetlo) – ta možnost je privzeto omogočena.  OPOMBA: Osvetlitev tipkovnice je nastavljena na 100 %.
Keyboard Backlight Timeout on AC	Ta funkcija določa vrednost časovne omejitve za osvetlitev tipkovnice, ko je napajalnik na izmenični tok priključen v sistem. Možnosti so: <ul style="list-style-type: none"> ● 5 seconds (5 sekund) ● 10 seconds (10 sekund) – ta možnost je privzeto omogočena. ● 15 seconds (15 sekund) ● 30 seconds (30 sekund)

Tabela 13. Tipkovnica

Možnost	Opis
	<ul style="list-style-type: none"> ● 1 minute (1 minuta) ● 5 minutes (5 minut) ● 15 minutes (15 minut) ● Never (Nikoli) <p>i OPOMBA: Če je izbrana možnost Never (Nikoli), je osvetlitev ves čas vklopljena, ko je v sistem priključen napajalnik na izmenični tok.</p>
Keyboard Backlight Timeout on Battery	<p>Ta funkcija določa vrednost časovne omejitve za osvetlitev tipkovnice, ko sistem deluje z napajanjem iz baterije.</p> <p>Možnosti so:</p> <ul style="list-style-type: none"> ● 5 seconds (5 sekund) ● 10 seconds (10 sekund) – ta možnost je privzeto omogočena. ● 15 seconds (15 sekund) ● 30 seconds (30 sekund) ● 1 minute (1 minuta) ● 5 minutes (5 minut) ● 15 minutes (15 minut) ● Never (Nikoli) <p>i OPOMBA: Če je izbrana možnost Never (Nikoli), je osvetlitev ves čas vklopljena, ko sistem deluje z napajanjem iz baterije.</p>

Delovanje pred zagonom

Tabela 14. Delovanje pred zagonom (nadaljevanje)

Možnost	Opis
Adapter Warnings	<p>Ta možnost prikazuje opozorilna sporočila med zagonom, če so zaznani vmesniki s premalo moči.</p> <ul style="list-style-type: none"> ● Enable Adapter Warnings (Omogoči opozorila napajalnika) – privzeto omogočeno.
Warnings and Errors	<p>Ta možnost povzroči zaustavitev zagona samo pri zaznanih opozorilih in napakah, brez zaustavitve, poziva ali čakanja na odziv uporabnika. Ta funkcija je koristna pri upravljanju sistema na daljavo.</p> <p>Izberite eno izmed naslednjih možnosti:</p> <ul style="list-style-type: none"> ● Prompt on Warnings and Errors (Prikaži poziv ob opozorilih in napakah) – privzeto omogočeno ● Continue on Warnings (Nadaljуй kljub opozorilom) ● Continue on Warnings and Errors (Nadaljуй kljub opozorilom in napakam) <p>i OPOMBA: Napake, ki se obravnavajo kot kritične za delovanje strojne opreme sistema, vedno ustavijo delovanje sistema.</p>
USB-C Warnings (Opozorila za USB-C)	<p>S to možnostjo lahko omogočite ali onemogočite opozorilna sporočila za priključno postajo.</p> <p>Enable Dock Warning Messages (Omogoči opozorilna sporočila za priključno postajo) – privzeto omogočeno.</p>
Fastboot	<p>S to možnostjo lahko konfigurirate hitrost postopka zagona vmesnika UEFI.</p> <p>Izberite eno izmed naslednjih možnosti:</p> <ul style="list-style-type: none"> ● Minimal (Minimalno) ● Thorough (Temeljito) – privzeto omogočeno. ● Auto (Samodejno)
Extended BIOS POST Time	<p>S to možnostjo lahko konfigurirate čas nalaganja preskusa POST ob zagonu BIOS-a.</p> <p>Izberite eno izmed naslednjih možnosti:</p>

Tabela 14. Delovanje pred zagonom

Možnost	Opis
	<ul style="list-style-type: none"> ● 0 seconds (0 sekund) – privzeto omogočeno. ● 5 seconds (5 sekund) ● 10 seconds (10 sekund)
Mouse/Touchpad	<p>S to možnostjo lahko določite, kako sistem obravnava vnose z miško in sledilno ploščico.</p> <p>Izberite eno izmed naslednjih možnosti:</p> <ul style="list-style-type: none"> ● Serial Mouse (Serijska miška) ● PS/2 Mouse (miška PS/2) ● Touchpad and PS/2 Mouse (Sledilna ploščica in miška PS/2) – privzeto omogočeno.

Podpora za virtualizacijo

Tabela 15. Podpora za virtualizacijo

Možnost	Opis
Tehnologijo virtualizacije Intel Virtualization Technology	Ta možnost določa, ali se lahko sistem izvaja v nadzorniku navideznih računalnikov (VMM). Možnost Enable Intel Virtualization Technology (Omogoči tehnologijo Intel Virtualization) je privzeto omogočena.
VT for Direct I/O	Ta možnost določa, ali lahko sistem uporablja tehnologijo virtualizacije za neposredni V/I (Intelov način virtualizacije za preslikavo pomnilnika V/I). Možnost Enable VT for Direct I/O (Omogoči VT za neposredni V/I) je privzeto omogočena.

Delovanje

Tabela 16. Delovanje (nadaljevanje)

Možnost	Opis
Multi Core Support	<p>To polje določa, ali bo za postopek omogočeno eno jedro oziroma bodo omogočena vsa jedra. Privzeta vrednost je nastavljena na največje število jeder.</p> <ul style="list-style-type: none"> ● All Cores (Vsa jedra) – ta možnost je privzeto omogočena. ● 1 ● 2 ● 3
Intel SpeedStep	<p>Ta funkcija sistemu omogoča dinamično prilagajanje napetosti procesorja in frekvence jedra, s čimer se zmanjšata povprečna poraba energije in proizvodnja toplote.</p> <p>Enable Intel SpeedStep (Omogoči Intel SpeedStep)</p> <p>Ta možnost je privzeto omogočena.</p>
C-States Control	<p>S to funkcijo lahko omogočite ali onemogočite zmožnost CPE, da preklopi v stanja nizke porabe ali iz njih.</p> <p>Enable C-State Control (Omogoči nadzor nad stanjem mirovanja)</p> <p>Ta možnost je privzeto omogočena.</p> <hr/> <p>Ta funkcija sistemu omogoča dinamično zaznavanje povečane uporabe ločene grafične kartice in prilagoditev sistemskih parametrov za večjo učinkovitost delovanja v tem času.</p>

Tabela 16. Delovanje

Možnost	Opis
	<p>Enable Adaptive C-states for Discrete Graphics (Omogoči prilagodljiva stanja mirovanja za ločeno grafično kartico)</p> <p>Ta možnost je privzeto omogočena.</p>
Intel Turbo Boost Technology	<p>S to možnostjo lahko omogočite ali onemogočite način Intel TurboBoost procesorja.</p> <p>Enable Intel Turbo Boost Technology (Omogoči tehnologijo Intel Turbo Boost Technology)</p> <p>Ta možnost je privzeto omogočena.</p>
Intel Hyper-Threading Technology	<p>S to možnostjo lahko omogočite ali onemogočite tehnologijo HyperThreading (večnitenje) v procesorju.</p> <p>Enable Intel Hyper-Threading Technology (Omogoči tehnologijo Intel Hyper-Threading Technology)</p> <p>Ta možnost je privzeto omogočena.</p>

Sistemi dnevniki

Tabela 17. Sistemski dnevniki

Možnost	Opis
BIOS Event Log	<p>Omogoča, da ohranite ali izbrišete dnevnik dogodkov BIOS-a.</p> <p>Brisanje dnevnika dogodkov BIOS-a</p> <p>Možnosti so:</p> <ul style="list-style-type: none"> • Keep (Ohrani) – ta možnost je privzeto omogočena. • Clear (Počisti)
Thermal Event Log	<p>Omogoča, da ohranite ali izbrišete dnevnik dogodkov, povezanih s toploto.</p> <p>Clear Thermal Event Log</p> <p>Možnosti so:</p> <ul style="list-style-type: none"> • Keep (Ohrani) – ta možnost je privzeto omogočena. • Clear (Počisti)
Power Event Log	<p>Omogoča, da ohranite ali izbrišete dnevnik dogodkov, povezanih z napajanjem.</p> <p>Brisanje dnevnika dogodkov, povezanih z napajanjem</p> <p>Možnosti so:</p> <ul style="list-style-type: none"> • Keep (Ohrani) – ta možnost je privzeto omogočena. • Clear (Počisti)

Posodabljanje BIOS-a v sistemu Windows

Zahteve

Priporočamo, da BIOS (nastavitev sistema) posodobite, če zamenjate sistemsko ploščo ali če je na voljo posodobitev. Če uporabljate prenosni računalnik, mora biti pred posodobitvijo BIOS-a baterija popolnoma napolnjena in priključena v električno vtičnico.

O tem opravilu

OPOMBA: Če je funkcija BitLocker omogočena, jo morate pred posodobitvijo sistema BIOS-a onemogočiti, po dokončani posodobitvi BIOS-a pa znova omogočiti.

Dodatne informacije o tej temi so na voljo v članku zbirke znanja: [Kako omogočiti ali onemogočiti funkcijo BitLocker z modulom TPM v sistemu Windows](#).

Koraki

1. Ponovno zaženite računalnik.
2. Obiščite spletno mesto **Dell.com/support**.
 - Izpolnite polje **Service Tag (Servisna oznaka)** ali **Express Service Code (Koda za hitri servis)** in kliknite **Submit (Pošlji)**.
 - Kliknite **Detect Product (Zaznaj izdelek)** in upoštevajte navodila na zaslonu.
3. Če servisne oznake ni mogoče zaznati ali najti, kliknite **Choose from all products (Izbira med vsemi izdelki)**.
4. Na seznamu izberite **Products (Izdelki)**.

OPOMBA: Izberite ustrezno kategorijo, da se odpre stran izdelka.
5. Izberite model svojega računalnika in pojavila se bo stran **Product Support (Podpora za izdelek)**.
6. Kliknite **Get drivers (Prenos gonilnikov)** in nato **Drivers and Downloads (Gonilniki in prenosi)**.
Odpre se razdelek Drivers and Downloads (Gonilniki in prenosi).
7. Kliknite **Find it myself (Poiskal(-a) bom sam(-a))**.
8. Kliknite **BIOS**, če si želite ogledati različice BIOS-a.
9. Poiščite najnovejšo datoteko za BIOS in kliknite **Download (Prenesi)**.
10. V oknu **Please select your download method below window (Pod oknom izberite način prenosa)** izberite želeni način prenosa in nato kliknite **Download File (Prenesi datoteko)**.
Odpre se okno **File Download (Prenos datoteke)**.
11. Kliknite **Save (Shrani)**, da shranite datoteko v računalnik.
12. Kliknite **Run (Zaženi)** in tako namestite posodobljene nastavitve BIOS-a v računalnik.
Upoštevajte navodila na zaslonu.

Posodabljanje BIOS-a v sistemih z omogočeno funkcijo BitLocker

POZOR: Če pred posodobitvijo BIOS-a funkcija BitLocker ni ustavljena, sistem ob naslednjem vnovičnem zagonu ne bo prepoznal ključa BitLocker. Nato boste pozvani, da za nadaljevanje vnesete ključ za obnovo, in sistem bo to zahteval ob vsakem vnovičnem zagonu. Če ključ za obnovo ni znan, lahko pride do izgube podatkov ali nepotrebne vnovične namestitve operacijskega sistema. Dodatne informacije o tej temi najdete v članku zbirke znanja: [Updating the BIOS on Dell Systems With BitLocker Enabled \(Posodabljanje BIOS-a v sistemih Dell z omogočeno funkcijo BitLocker\)](https://www.dell.com/support/article/sln153694)<https://www.dell.com/support/article/sln153694>

Posodabljanje Dell BIOS-a v sistemih Linux in Ubuntu

Če želite sistemski BIOS posodobiti v okolju Linux (na primer v sistemu Ubuntu), glejte poglavje [Posodobitev BIOS-a Dell v okolju Linux ali Ubuntu](#).

Posodabljanje BIOS-a v enkratnem zagonskem meniju (F12)

Posodobite BIOS s posodobitveno datoteko .exe tako, da datoteko kopirate na ključ USB z datotečnim sistemom FAT32, zaženete računalnik in pritisnete tipko F12, da odprete enkratni zagonski meni.

O tem opravilu

Posodobitev BIOS-a

Datoteko za posodobitev BIOS-a lahko v sistemu Windows zaženete s ključa USB, na katerem je omogočen zagon, oziroma lahko BIOS posodobite tako, da ob zagonu računalnika pritisnete tipko F12, da odprete enkratni zagonski meni.

Večina sistemov Dell ima od leta 2012 možnost tovrstnega zagona, kar lahko preverite tako, da zaženete računalnik in pritisnete tipko F12, da odprete enkratni zagonski meni, v katerem mora biti ena od možnosti **BIOS UPDATE (Posodobitev BIOS-a)**. Če je možnost navedena, lahko BIOS posodobite na ta način.

OPOMBA: BIOS lahko na ta način posodobite samo v računalnikih, ki imajo v enkratnem zagonskem meniju (F12) možnost »BIOS Flash Update (Posodabljanje BIOS-a)«.

Posodobitev BIOS-a v enkratnem zagonskem meniju

Za posodobitev BIOS-a v enkratnem zagonskem meniju (F12) potrebujete:

- Ključ USB z datotečnim sistemom FAT32 (lahko brez omogočenega zagona).
- Izvedljivo datoteko za posodobitev BIOS-a, ki jo prenesete s spletnega mesta za podporo izdelkom Dell in shranite v korensko mapo ključa USB.
- V sistem mora biti priključen napajalnik.
- Sistemska baterija mora za posodobitev BIOS-a delovati brezhibno.

Za uspešno posodobitev BIOS-a v enkratnem zagonskem meniju (F12) upoštevajte:

POZOR: Med postopkom posodobitve BIOS-a ne izklopite računalnika. Če računalnik izklopite med posodabljanjem BIOS-a, se računalnik morda ne bo več zagnal.

Koraki

1. Ko je računalnik izklopljen, vstavite ključ USB v tista vrata, v katerih je bil ključ USB vstavljen med kopiranjem datoteke za posodobitev BIOS-a.
2. Vključite sistem in pritisnite tipko **F12** za dostop do enkratnega zagonskega menija.
3. Z miško ali s smernimi tipkami izberite možnost **BIOS Update (Posodobitev BIOS-a)**, nato pa pritisnite **Enter**.

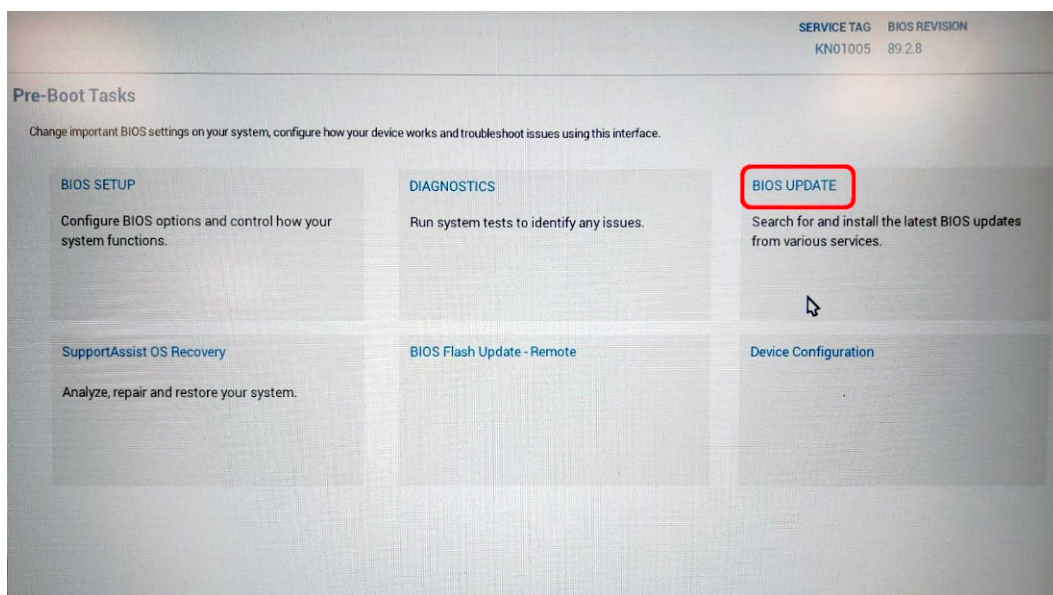

Odpre se okno **Flash BIOS (Posodobitev BIOS-a)**.

4. Kliknite **Flash from file (Posodobitev iz datoteke)**.

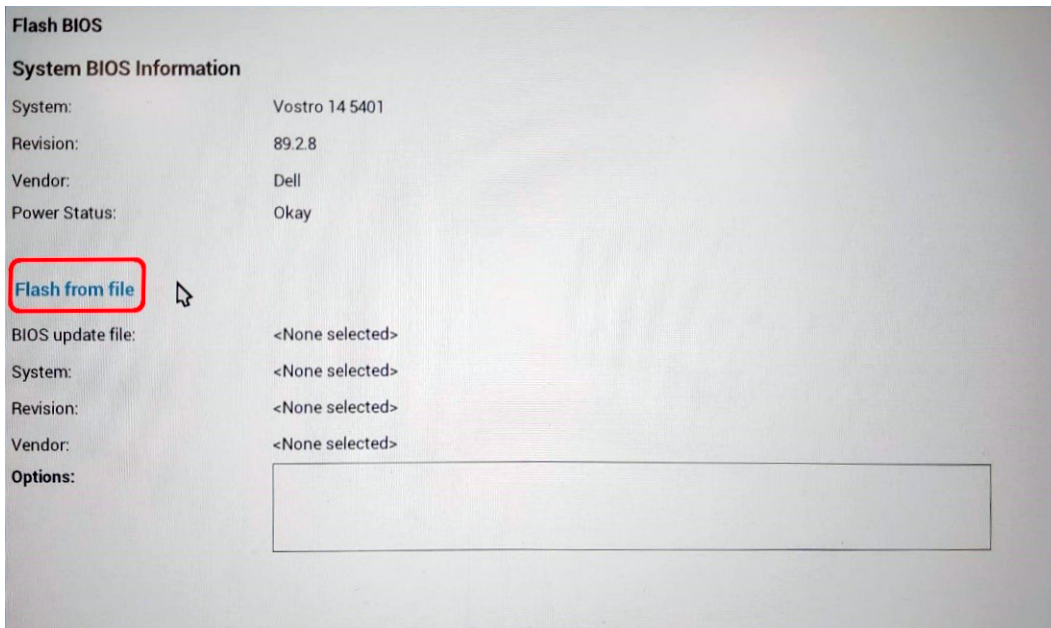

5. Izberite zunanjo napravo USB.

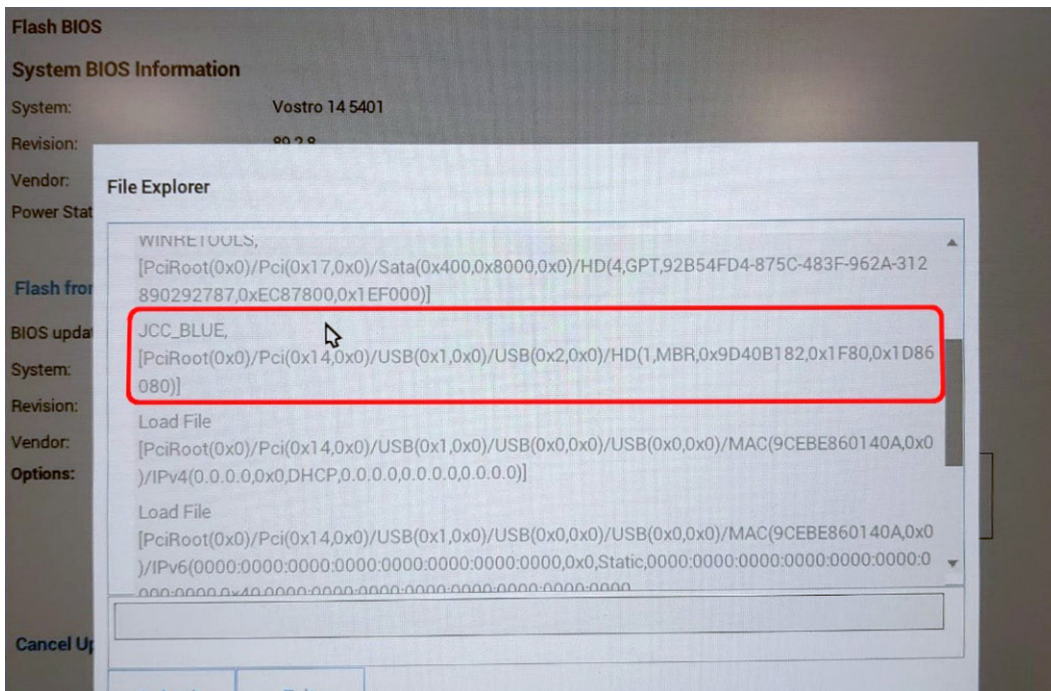

6. Ko izberete datoteko, dvokliknite ciljno datoteko za posodobitev in kliknite **Submit (Pošlji)**.

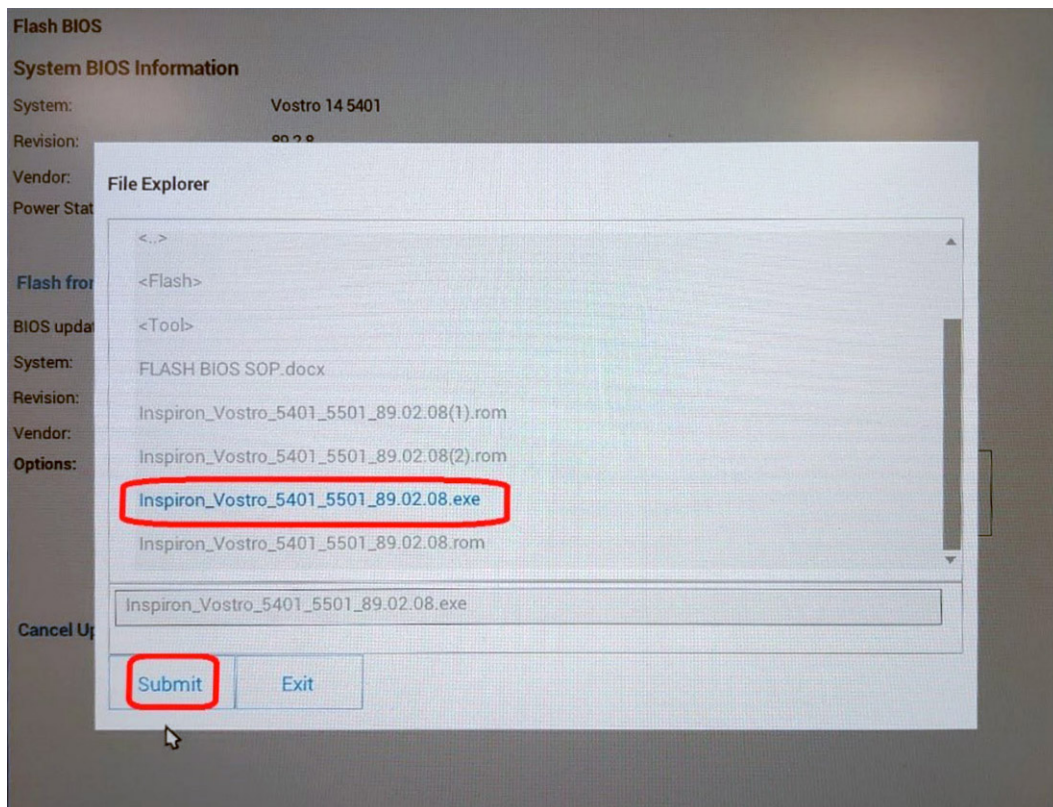

7. Kliknite **Update BIOS (Posodobitev BIOS-a)** in sistem se bo znova zagnal ter posodobil BIOS.

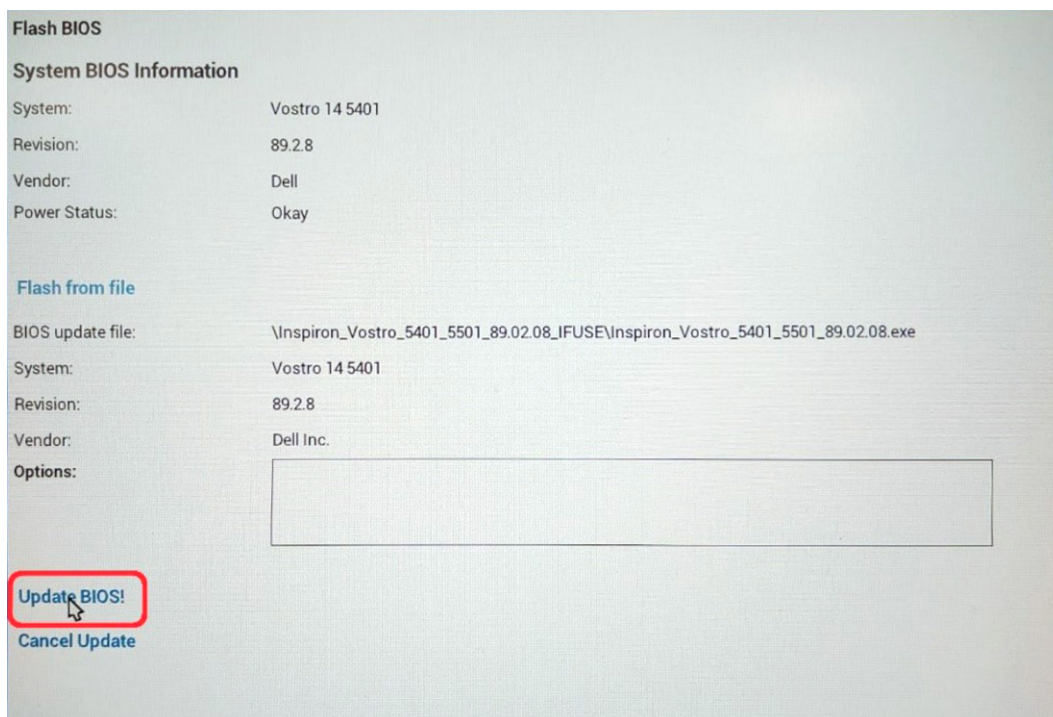

8. Po koncu posodobitve BIOS-a se bo sistem znova zagnal.

Sistemsko geslo in geslo za nastavitvev

Tabela 18. Sistemsko geslo in geslo za nastavitvev

Tabela 18. Sistemsko geslo in geslo za nastavitvev

Vrsta gesla	Opis
Sistemsko geslo	Geslo, ki ga morate vnesti, če se želite prijaviti v sistem.
Geslo za nastavitvev	Geslo, ki ga morate vnesti, če želite dostopati do nastavitvev BIOS-a v računalniku in jih spreminjati.

S sistemskim geslom in geslom za nastavitvev lahko zaščitite računalnik.

 **POZOR:** Funkcije gesel omogočajo osnovno raven zaščite podatkov v računalniku.

 **POZOR:** Če podatki, ki so shranjeni v računalniku, niso zaklenjeni in jih pustite nenadzorovane, lahko do njih dostopa prav vsak.

 **OPOMBA:** Funkcija za določitev sistema gesla in gesla za nastavitvev je onemogočena.

Dodeljevanje gesla za nastavitvev sistema

Zahteve

Novo sistemsko ali skrbniško geslo **System or Admin Password** lahko dodelite samo, ko je status **Not Set (Ni nastavljeno)**.

O tem opravilu

Če želite odpreti nastavitvev sistema, takoj po vklopu ali vnovičnem zagonu pritisnite F2.

Koraki

- Na zaslonu **System BIOS (Sistemski BIOS)** ali **System Setup (Nastavitvev sistema)** izberite **Security (Varnost)** in pritisnite **Enter**.
Prikaže se zaslon **Security (Varnost)**.
- Izberite **System/Admin Password (Sistemsko/skrbniško geslo)** in ustvarite geslo v polju **Enter the new password (Vnesite novo geslo)**.
Če želite določiti sistemsko geslo, upoštevajte te smernice:
 - Geslo je lahko največ 32-mestno.
 - Geslo lahko vsebuje števke 0–9.
 - Veljavne so samo male črke. Velike črke niso dovoljene.
 - Dovoljeni so samo ti posebni znaki: presledek, ("), (+), (,), (-), (.), (/), (;), ([], (\), (]), (').
- Vnesite sistemsko geslo, ki ste ga že vnesli v polje **Confirm the new password (Potrdite novo geslo)** in kliknite **OK (V redu)**.
- Pritisnite **Esc** in prikazal se bo poziv, da shranite spremembe.
- Pritisnite **Y**, da shranite spremembe.
Računalnik se znova zažene.

Brisanje ali spreminjanje obstoječega gesla za nastavitvev sistema

Zahteve

Preden poskušate izbrisati ali spremeniti obstoječe geslo za sistem in nastavitvev, se prepričajte, da je možnost **Password Status (Stanje gesla)** nastavljena na **Unlocked (Odklenjeno)** (v nastavitvi sistema). Če je možnost **Password Status (Stanje gesla)** nastavljena na **Locked (Zaklenjeno)**, obstoječega gesla za sistem ali nastavitvev ni mogoče izbrisati ali spremeniti.

O tem opravilu

Če želite odpreti nastavitvev sistema, takoj po vklopu ali vnovičnem zagonu pritisnite **F2**.

Koraki

1. Na zaslonu **System BIOS (Sistemski BIOS)** ali **System Setup (Nastavitev sistema)** izberite **System Security (Sistemska varnost)** in pritisnite **Enter**.
Prikaže se zaslon **System Security (Sistemska varnost)**.
2. Na zaslonu **System Security (Sistemska varnost)** preverite, ali je možnost **Password Status (Stanje gesla)** nastavljena na **Unlocked (Odklenjeno)**.
3. Izberite možnost **System Password (Sistemsko geslo)**, spremenite ali izbrišite obstoječe sistemsko geslo in pritisnite **Enter** ali **tabulatorko**.
4. Izberite možnost **Setup Password (Geslo za nastavitev)**, spremenite ali izbrišite obstoječe geslo za nastavitev in pritisnite **Enter** ali **tabulatorko**.
 **OPOMBA:** Če spremenite sistemsko geslo in/ali geslo za nastavitev, ob pozivu znova vnesite novo geslo. Če geslo za sistem in nastavitev izbrišete, ob pozivu potrdite izbris.
5. Pritisnite **Esc** in prikazal se bo poziv, da shranite spremembe.
6. Pritisnite **Y**, da shranite spremembe in zaprete nastavitev sistema.
Računalnik se ponovno zažene.

Odpravljanje težav

Teme:

- Vgrajeni samopreskus (BIST)
- Vgrajeni samopreskus sistemske plošče (M-BIST)
- Vgrajeni samopreskus napajalnega vodila plošče zaslona (L-BIST)
- Vgrajeni samopreskus plošče zaslona (LCD-BIST)
- Rezultat
- Diagnostično orodje SupportAssist
- Izvajanje diagnostike z orodjem SupportAssist
- Sistemske diagnostične lučke
- Obnovitev operacijskega sistema
- Posodobitev BIOS-a
- Posodobitev BIOS-a (ključ USB)
- Možnosti medija za varnostno kopiranje in obnovitev
- Zagonski cikel Wi-Fi
- Odklop ethernetnega (RJ-45) kabla

Vgrajeni samopreskus (BIST)

O tem opravi

Na voljo so tri različne vrste samopreskusa BIST, s katerimi lahko preverite delovanje zaslona, napajalnega vodila in sistemske plošče. Ti preskusi so pomembni, saj lahko na podlagi njihovih rezultatov ocenite, ali je treba zamenjati zaslon LCD ali sistemska ploščo.

1. M-BIST: M-BIST je samodiagnostično orodje, vgrajeno v sistemska ploščo, ki izboljša natančnost diagnosticiranja okvar vdelenega krmilnika (EC) na sistemska plošči. Preskus M-BIST morate zagnati ročno pred preskusom POST, zagnati pa ga je mogoče tudi v nedelujočem sistemu.
2. L-BIST: L-BIST je izboljšava diagnostike s kodami napak z eno lučko LED in se samodejno sproži med preskusom POST.
3. LCD-BIST: LCD-BIST je izpopolnjen diagnostični preskus, ki se izvede med oceno sistema pred zagonom (PSA) v starejših sistemih.

Tabela 19. Funkcije

	M-BIST	L-BIST
Namen	Oceni stanje delovanja sistemske plošče.	Z izvajanjem preskusa napajalnega vodila zaslona LCD preveri, ali sistemska ploščica dovaja napajanje zaslonu LCD.
Sprožilec	Pritisk tipke <M> in gumba za vklop.	Vgrajeno v diagnostiko kod napak z eno lučko LED. Samodejno sproženo med preskusom POST.
Kazalnik ali napaka	Lučka LED baterije sveti neprekinjeno oranžno .	Koda napake lučke LED za baterijo [2.8] dvakrat utripne oranžno, potem se ustavi, nato pa osemkrat utripne belo.
Navodilo za popravilo	Označuje težavo s sistemska ploščo.	Označuje težavo s sistemska ploščo.

Vgrajeni samopreskus sistemske plošče (M-BIST)

O tem opravilu



Koraki

1. Če želite zagnati preskus M-BIST, pridržite tipko **M** in gumb za **vklop**.
2. Če preskus zazna napako sistemske plošče, lučka za stanje baterije sveti oranžno.
3. Zamenjajte sistemsko ploščo, da odpravite težavo.

 **OPOMBA:** Če sistemsko ploščo deluje pravilno, lučka za stanje baterije ne sveti.

Vgrajeni samopreskus napajalnega vodila plošče zaslona (L-BIST)

O tem opravilu

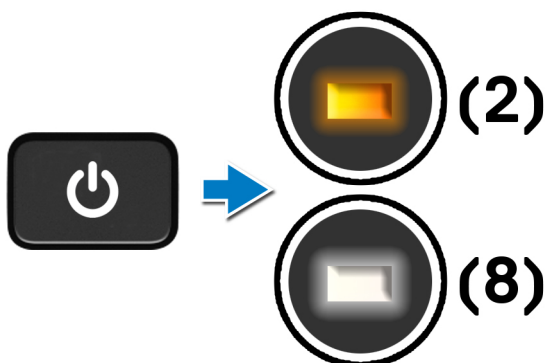

Naslednji koraki

L-BIST (LCD Power Rail Test) je izboljšava diagnostike s kodami napak z eno lučko LED in se **samodejno sproži** med preskusom **POST**. Preskus L-BIST ne upošteva zaslona LCD, če se ta napaja prek sistemske plošče. Z izvajanjem preskusa napajalnega vodila zaslona LCD preskus L-BIST preveri, ali sistemsko ploščo dovaja napajanje zaslonu LCD. Če zaslon LCD nima napajanja, lučka LED za stanje baterije utripa s **kodo napake LED [2,8]**.

Vgrajeni samopreskus napajalnega vodila plošče zaslona (L-BIST)

O tem opravilu

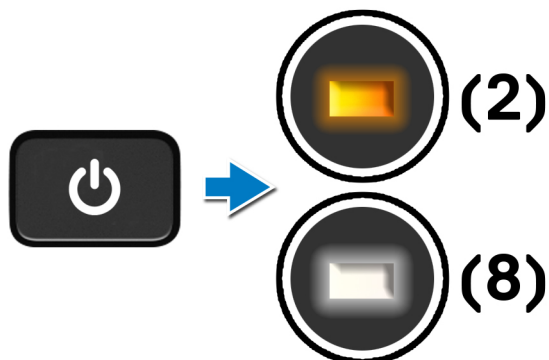

Naslednji koraki

L-BIST (LCD Power Rail Test) je izboljšava diagnostike s kodami napak z eno lučko LED in se **samodejno sproži** med preskusom **POST**. Preskus L-BIST ne upošteva zaslona LCD, če se ta napaja prek sistemske plošče. Z izvajanjem preskusa napajalnega vodila zaslona LCD preskus L-BIST preveri, ali sistemska plošča dovaja napajanje zaslonu LCD. Če zaslon LCD nima napajanja, lučka LED za stanje baterije utripa **s kodo napake LED [2,8]**.

Vgrajeni samopreskus plošče zaslona (LCD-BIST)

O tem opravilu

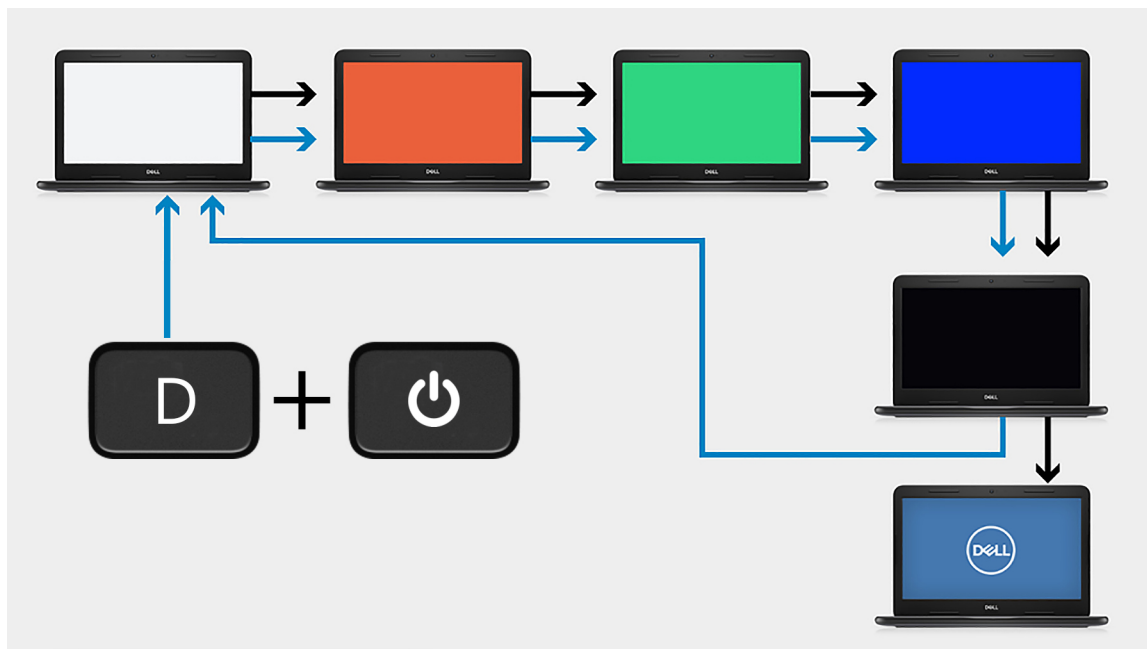

Koraki

1. Pritisnite in pridržite tipko **D**, nato pa pritisnite gumb za **vklop**.
2. Ko računalnik zažene preskus POST, sprostite tipko **D** in gumb za **vklop**.
3. Na plošči zaslona bo prikazana ena barva ali pa se bodo prikazovale različne barve.

OPOMBA: Zaporedje barv se lahko razlikuje, odvisno od ponudnikov različnih plošč zaslona. Uporabnik mora preveriti samo, da so barve prikazane pravilno, brez popačenja ali grafičnih nepravilnosti.

4. Po prikazu zadnje barve se računalnik znova zažene.

Rezultat

O tem opraviilu

V spodnji razpredelnici so rezultati izvajanja različnih vrst preskusov BIST.

Tabela 20. Rezultat preskusa BIST

M-BIST	
Izklopljeno	Na sistemski plošči ni zaznana nobena napaka.
Stalna rumena rjava	Označuje težavo s sistemsko ploščo.

Diagnostično orodje SupportAssist

O tem opraviilu

Diagnostično orodje SupportAssist (prej diagnostika ePSA) izvede celovit pregled strojne opreme. Diagnostično orodje SupportAssist je vdelano v BIOS in se zažene znotraj BIOS-a. Diagnostično orodje SupportAssist zagotavlja nabor možnosti za določene naprave ali skupine naprav. Omogoča vam, da:

- zaženete preskuse samodejno ali v interaktivnem načinu,
- ponovite preskuse,
- prikažete ali shranite rezultate preskusov,
- zaženete temeljite preskuse, s katerimi lahko uvedete dodatne možnosti preskusov in pridobite dodatne informacije o okvarjenih napravah;
- si ogledate sporočila o stanju, ki kažejo, ali so bili preskusi uspešno dokončani;
- si ogledate sporočila o napakah, ki kažejo, ali je med preskusom prišlo do težav.

OPOMBA: Nekateri preskusi so namenjeni določenim napravam in zahtevajo posredovanje uporabnika. Med izvajanjem diagnostičnih preskusov bodite vedno ob računalniku.

Izvajanje diagnostike z orodjem SupportAssist

Koraki

1. Vključite računalnik.
2. Ko se računalnik zažene, pritisnite tipko **F12**, ko se prikaže logotip Dell.
3. Na zaslonu zagonskega menija izberite možnost **Diagnostics** (Diagnostika).
4. Če želite odpreti seznam strani, kliknite puščico v spodnjem desnem kotu. Navedeni so zaznani elementi.
5. Če želite v določeni napravi zagnati diagnostični preskus, izberite napravo v levi gruči.
6. Če se pojavi kakšna težava, se prikažejo kode napak. Zapišite si kodo napake in številko za preverjanje ter se obrnite na družbo Dell.

Sistemske diagnostične lučke

Lučka stanja baterije

Prikazuje stanje napajanja in napolnjenosti baterije.

Bela sveti – napajalnik je priklopljen, napolnjenost baterije pa je večja od 5 %.

Oranžna – računalnik se napaja prek baterije, napoljenost baterije pa je manjša od 5 %.

Izklopljeno

- Napajalnik je priključen in baterija je popolnoma napolnjena.
- Računalnik se napaja prek baterije, napoljenost baterije pa je večja od 5 %.
- Računalnik je v stanju pripravljenosti, mirovanja ali pa je izklopljen.

Lučka stanja napajanja in napoljenosti baterije utripa rumeno in pojavljajo se kode piskov, ki nakazujejo napake.

Lučka stanja napajanja in napoljenosti baterije na primer dvakrat utripne oranžno, preneha svetiti ter nato trikrat utripne belo in znova preneha svetiti. Ta vzorec z 2 in nato 3 utripi se nadaljuje, dokler se računalnik ne izklopi, kar pomeni, da ni bil zaznan noben pomnilnik ali RAM.

V spodnji razpredelnici so prikazani različni vzorci lučke stanja napajanja in napoljenosti baterije ter z njimi povezane težave.

Tabela 21. Kode lučk LED

Diagnostika kod lučk	Opis težave
1.1	Napaka zaznavanja modula TPM
1.2	Nepopravljiva napaka bliskovnega pomnilnika SPI
1.3	Kratek stik na kablu tečaja povzroča napako OCP1
1.4	Kratek stik na kablu tečaja povzroča napako OCP2
1.5	EC ne more programirati postopka i-Fuse
1.6	Generično splošno opozorilo za vse napake poteka nezanesljive kode EC
2,1	Napaka procesorja
2,2	Sistemska plošča: napaka BIOS-a ali ROM-a (bralnega pomnilnika)
2,3	Pomnilnik ali RAM (bralno-pisalni pomnilnik) ni zaznan
2,4	Napaka pomnilnika ali RAM-a (bralno-pisalnega pomnilnika)
2,5	Nameščen je neveljaven pomnilnik
2,6	Napaka sistemske plošče ali napaka nabora vezij
2,7	Napaka zaslona
2,8	Napaka napajalnega vodila zaslona LCD
3,1	Napaka gumbaste baterije
3,2	Napaka na kartici PCI ali grafični kartici/vezju
3,3	Posnetka za obnovitev ni mogoče najti
3,4	Posnetek za obnovitev je najden, vendar je neveljaven.
3,5	Napaka napajalnega vodila
3,6	Posodobitev sistemskega BIOS-a ni dokončana
3,7	Prekinitev čakanja v mehanizmu za upravljanje (ME) na odgovor na sporočilo HECI

Kazalnik stanja kamere: označuje, ali je kamera v uporabi.

- Bela sveti – kamera se uporablja.
- Ne sveti – kamera se ne uporablja.

Kazalnik stanja funkcije Caps Lock: označuje, ali je funkcija Caps Lock omogočena oziroma onemogočena.

- Bela sveti – funkcija Caps Lock je omogočena.
- Ne sveti – funkcija Caps Lock je onemogočena.

Obnovitev operacijskega sistema

Če računalnik ne more naložiti operacijskega sistema niti v več poskusih, samodejno zažene obnovitev operacijskega sistema Dell SupportAssist OS Recovery.

Dell SupportAssist OS Recovery je samostojno orodje, ki je vnaprej nameščeno v vseh računalnikih Dell z operacijskim sistemom Windows 10. Sestavljajo ga orodja za diagnosticiranje in odpravljanje težav, ki se lahko pojavijo, preden računalnik zažene operacijski sistem. Omogoča diagnosticiranje težav s strojno opremo, popraviljanje računalnika, varnostno kopiranje datotek ali ponastavitev računalnika na tovarniško stanje.

Orodje lahko prenesete tudi s spletnega mesta Dell Support, da odpravite težave in popravite računalnik, če zaradi napak programske ali strojne opreme ne more zagnati primarnega operacijskega sistema.

Za več informacij o orodju Dell SupportAssist OS Recovery glejte *Dell SupportAssist OS Recovery User's Guide* na naslovu www.dell.com/support.

Posodobitev BIOS-a

O tem opravilu

Priporočljivo je, da posodobite BIOS, če je na voljo posodobitev ali če ste zamenjali sistemsko ploščo. Za posodobitev BIOS-a:

Koraki

1. Vključite računalnik.
2. Obiščite spletno mesto www.dell.com/support.
3. Kliknite **Product Support (Podpora za izdelek)**, vnesite servisno oznako svojega računalnika in kliknite **Submit (Pošlji)**.
 **OPOMBA:** Če nimate servisne oznake, uporabite funkcijo samodejnega zaznavanja ali ročno poiščite model računalnika.
4. Kliknite **Drivers & downloads (Gonilniki & prenosi) > Find it myself (Poišči sam)**.
5. Izberite operacijski sistem, nameščen v računalniku.
6. Pomaknite se navzdol po strani in razširite možnost **BIOS**.
7. Kliknite **Download (Prenos)**, da prenesete najnovjšo različico BIOS-a za računalnik.
8. Po končanem prenosu poiščite mapo, v katero ste shranili datoteko za posodobitev BIOS-a.
9. Dvokliknite ikono datoteke za posodobitev BIOS-a in upoštevajte navodila na zaslonu.

Posodobitev BIOS-a (ključ USB)

Koraki

1. Uporabite postopek od 1. do 7. koraka v razdelku »[Posodobitev BIOS-a](#)«, če želite prenesti namestitveno datoteko z najnovjšo različico BIOS-a.
2. Ustvarite zagonski pogon USB. Če želite več informacij, preberite članek [SLN143196](#) v zbirki znanja na naslovu www.dell.com/support.
3. Namestitveno datoteko za BIOS kopirajte na zagonski pogon USB.
4. Zagonski pogon USB priključite na računalnik, ki mu je treba posodobiti BIOS.
5. Znova zaženite računalnik in pritisnite **F12**, ko se na zaslonu prikaže logotip Dell.
6. Pogon USB zaženite v **enkratnem zagonskem meniju**.
7. Vnesite ime namestitvene datoteke za BIOS in pritisnite **Enter**.
8. Prikazal se bo **pripomoček za posodobitev BIOS-a**. Upoštevajte navodila na zaslonu, če želite dokončati posodobitev BIOS-a.

Možnosti medija za varnostno kopiranje in obnovitev

Dell priporoča, da ustvarite pogon za obnovitev, s katerim boste lahko odpravili morebitne težave s sistemom Windows. Dell predlaga več možnosti za obnovitev operacijskega sistema Windows v osebnem računalniku Dell. Za več informacij glejte [Dellove možnosti medija za varnostno kopiranje in obnovitev v sistemu Windows](#).

Zagonski cikel Wi-Fi

O tem opravilu

Če z računalnikom ne morete dostopati do interneta zaradi težav z brezžično povezavo, morate opraviti zagonski cikel Wi-Fi. Spodaj je opisan postopek za zagonski cikel Wi-Fi:

 **OPOMBA:** Nekateri internetni ponudniki omogočajo kombinirano napravo modema/usmerjevalnika.

Koraki

1. Izklopite računalnik.
2. Izklopite modem.
3. Izklopite brezžični usmerjevalnik.
4. Počakajte 30 sekund.
5. Vključite brezžični usmerjevalnik.
6. Vključite modem.
7. Vključite računalnik.

Odklop ethernetnega (RJ-45) kabla

Zahteve

Upoštevajte ta navodila za odklop ethernetnega (RJ-45) kabla iz vrat RJ-45, da preprečite poškodbe računalnika.

Koraki

1. Pritisnite pritrdilno sponko, da jo sprostite z vrat, nato pa povlecite vtič nazaj [1, 2].

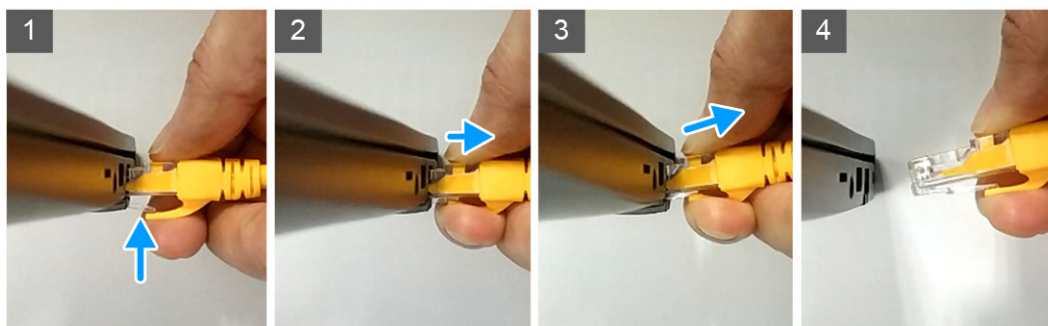

2. Ethernetni kabel dvignite pod kotom, ko ga odklapljate iz vrat RJ-45 (vrata za ethernet) [3, 4].

Iskanje pomoči

Teme:

- [vzpostavljanje stika z drubo Dell](#)

vzpostavljanje stika z drubo Dell

Zahteve

 **OPOMBA:** če nimate na voljo povezave z internetom, lahko kontaktne informacije najdete na vašem računu o nakupu, embalaži, blagajniškemu izpisku ali katalogu izdelkov Dell.

O tem opravilu

Dell ponuja več možnosti spletne in telefonske podpore ter servisa. Razpoložljivost je odvisna od države in izdelka, nekatere storitve pa morda niso na voljo na vašem območju. Če želite vzpostaviti stik z Dellovo prodajo, tehnično podporo ali servisno službo za stranke:

Koraki

1. Obiščite spletno mesto **Dell.com/support**.
2. Izberite kategorijo podpore.
3. V spustnem meniju **Choose A Country/Region** (Izberite državo/regijo) na dnu strani potrdite državo ali regijo.
4. Izberite ustrezno povezavo za potrebno storitev ali pomoč.