

Vostro 5401

Manual Servis



Catatan, perhatian, dan peringatan

 **CATATAN:** CATATAN menunjukkan informasi penting yang membantu Anda menggunakan produk Anda dengan lebih baik.

 **PERHATIAN:** PERHATIAN menunjukkan kemungkinan terjadinya kerusakan pada perangkat keras atau hilangnya data, dan memberitahu Anda mengenai cara menghindari masalah tersebut.

 **PERINGATAN:** PERINGATAN menunjukkan potensi terjadinya kerusakan properti, cedera pada seseorang, atau kematian.

Bab 1: Mengerjakan komputer Anda.....	7
Petunjuk keselamatan.....	7
Sebelum mengerjakan bagian dalam komputer.....	7
Pencegahan untuk keselamatan.....	8
Pelepasan arus elektrostatik—proteksi ESD.....	8
Peralatan servis lapangan ESD.....	9
Setelah mengerjakan bagian dalam komputer.....	10
Bab 2: Komponen utama sistem Anda.....	11
Bab 3: Membongkar dan merakit kembali.....	13
Peralatan yang direkomendasikan.....	13
Daftar sekrup.....	13
Penutup bawah.....	15
Melepaskan penutup bawah.....	15
Memasang penutup bawah.....	16
Baterai.....	18
Pencegahan baterai lithium-ion.....	18
Melepaskan baterai 3-sel - UMA/diskret.....	19
Memasang baterai 3-sel - UMA/diskret.....	20
Melepaskan baterai 4-sel - UMA/diskret.....	20
Memasang baterai 4-sel - UMA/diskret.....	21
kartu WLAN.....	22
Melepaskan kartu WLAN - UMA.....	22
Memasang antena kartu WLAN - UMA.....	23
Melepaskan kartu WLAN - diskret.....	24
Memasang kartu WLAN - diskret.....	25
Modul memori.....	26
Melepaskan modul memori - UMA.....	26
Memasang modul memori - UMA.....	27
Melepaskan modul memori - diskret.....	28
Memasang modul memori - diskret.....	29
Solid-state drive.....	31
Melepaskan solid-state drive M.2 2280 - UMA.....	31
Memasang solid-state drive M.2 2280 - UMA.....	31
Melepaskan solid-state drive M.2 2230 - UMA.....	32
Memasang solid-state drive M.2 2230 - UMA.....	33
Melepaskan solid-state drive M.2 2280 - SSD-1 - diskret.....	34
Memasang solid-state drive M.2 2280 - SSD-1 - diskret.....	34
Melepaskan solid-state drive M.2 2230 - SSD-1 - diskret.....	35
Memasang solid-state drive M.2 2230 - SSD-1 - diskret.....	36
Memasang kembali braket penopang SSD-1.....	37
Melepaskan solid-state drive M.2 2280 - SSD-2 - diskret.....	38
Memasang solid-state drive M.2 2280 - SSD-2 - diskret.....	39

Speaker.....	40
Melepaskan speaker (pada konfigurasi baterai 3-sel).....	40
Memasang speaker (pada konfigurasi baterai 3-sel).....	41
Melepaskan speaker (pada konfigurasi baterai 4-sel).....	42
Memasang speaker (pada konfigurasi baterai 4-sel).....	43
Kipas Sistem.....	44
Melepaskan kipas sistem - UMA.....	44
Memasang kipas sistem - UMA.....	45
Melepaskan kipas sistem - diskret.....	47
Memasang kipas sistem - diskret.....	48
Unit pendingin.....	49
Melepaskan unit pendingin - UMA.....	49
Memasang unit pendingin - UMA.....	49
Melepaskan unit pendingin - diskret.....	50
Memasang unit pendingin - diskret.....	51
Baterai sel berbentuk koin.....	52
Melepaskan baterai sel berbentuk koin - UMA.....	52
Memasang baterai sel berbentuk koin - UMA.....	53
Melepaskan baterai sel berbentuk koin - diskret.....	54
Memasang baterai sel berbentuk koin - diskret.....	54
Board I/O.....	55
Melepaskan board I/O - UMA.....	55
Memasang board I/O - UMA.....	56
Melepaskan board I/O - diskret.....	58
Memasang board I/O - diskret.....	59
Tombol daya dengan pemindai sidik jari (opsional).....	60
Melepaskan tombol daya dan pembaca sidik jari - UMA.....	60
Memasang tombol daya dengan pembaca sidik jari - UMA.....	61
Melepaskan tombol daya dan pembaca sidik jari opsional - diskret.....	61
Memasang tombol daya dengan pembaca sidik jari - diskret.....	62
Port DC-in.....	63
Melepaskan port DC-in - UMA.....	63
Memasang port DC-in - UMA.....	64
Melepaskan port DC-in - diskret.....	65
Memasang port DC-in - diskret.....	66
Panel sentuh.....	67
Melepaskan panel sentuh - UMA.....	67
Memasang panel sentuh - UMA.....	68
Melepaskan panel sentuh - diskret.....	70
Memasang panel sentuh - diskret.....	71
Unit display.....	72
Melepaskan unit display - UMA.....	72
Memasang unit display - UMA.....	74
Melepaskan unit display - diskret.....	75
Memasang unit display - diskret.....	78
Board sistem.....	80
Melepaskan board sistem - UMA.....	80
Memasang board sistem - UMA.....	82
Melepaskan board sistem - diskret.....	85
Memasang board sistem - diskret.....	87

Unit sandaran tangan dan keyboard.....	90
Melepaskan unit sandaran tangan dan keyboard - UMA.....	90
Memasang unit sandaran tangan dan keyboard - UMA.....	91
Melepaskan unit sandaran tangan dan keyboard - diskret.....	92
Memasang unit sandaran tangan dan keyboard - diskrete.....	93
Bab 4: Perangkat Lunak.....	95
Mengunduh driver Windows.....	95
Bab 5: System setup (Pengaturan sistem).....	96
Menu Boot.....	96
Tombol navigasi.....	96
Urutan Boot.....	97
Pengaturan BIOS.....	97
Ikhtisar.....	97
Konfigurasi boot.....	98
Perangkat yang Terintegrasi.....	99
Penyimpanan.....	100
Display.....	100
Opsi koneksi.....	101
Pengelolaan daya.....	101
Security (Keamanan).....	102
Kata sandi.....	103
Pembaruan dan Pemulihan.....	105
Manajemen Sistem.....	105
Keyboard.....	106
Perilaku pre-boot.....	107
Dukungan virtualisasi.....	108
Performance (Kinerja).....	108
Log sistem.....	109
Memperbarui BIOS pada Windows.....	109
Memperbarui BIOS pada sistem dengan BitLocker aktif.....	110
Memperbarui BIOS Dell di lingkungan Linux dan Ubuntu.....	110
Mem-flash BIOS dari menu boot Satu-Kali F12.....	110
Kata sandi sistem dan pengaturan.....	113
Menetapkan kata sandi pengaturan sistem.....	113
Menghapus atau mengubah kata sandi pengaturan sistem yang ada.....	114
Bab 6: Pemecahan Masalah.....	115
Tes mandiri terintegrasi (BIST).....	115
Tes mandiri terintegrasi (M-BIST) board sistem.....	116
Tes mandiri terintegrasi rel daya panel display (L-BIST).....	116
Tes mandiri terintegrasi rel daya panel display (L-BIST).....	117
Tes mandiri terintegrasi panel display (LCD-BIST).....	117
Hasil.....	118
Diagnostik SupportAssist.....	118
Menjalankan diagnostik SupportAssist.....	118
Lampu diagnostik sistem.....	118
Memulihkan sistem operasi.....	120

Menjalankan Flashing BIOS.....	120
Flashing BIOS (kunci USB).....	120
Media rekam cadang dan opsi pemulihan.....	121
Siklus daya WiFi.....	121
Melepaskan kabel Ethernet (RJ-45).....	121
Bab 7: Mendapatkan bantuan.....	122
Menghubungi Dell.....	122

Mengerjakan komputer Anda

Topik:

- [Petunjuk keselamatan](#)

Petunjuk keselamatan

prasyarat

Gunakan panduan keselamatan berikut untuk melindungi komputer dari kemungkinan kerusakan dan memastikan keselamatan diri Anda. Kecuali dinyatakan sebaliknya, setiap prosedur yang disertakan dalam dokumen ini mengasumsikan adanya kondisi berikut :

- Anda telah membaca informasi keselamatan yang dikirimkan bersama komputer Anda.
- Komponen dapat diganti atau, jika dibeli secara terpisah, dipasang dengan menjalankan prosedur pelepasan dalam urutan terbalik.

tentang tugas ini

- ⚠ PERINGATAN:** Sebelum mengerjakan bagian dalam komputer, bacalah informasi keselamatan yang dikirimkan bersama komputer Anda. Untuk informasi praktik keselamatan terbaik tambahan, lihat [Regulatory Compliance Homepage](#) (Halaman utama Pemenuhan Peraturan)
- ⚠ PERHATIAN:** Banyak perbaikan yang hanya dapat dilakukan oleh teknisi servis bersertifikat. Anda harus menjalankan penelusuran kesalahan saja dan perbaikan sederhana seperti yang dibolehkan di dalam dokumentasi produk Anda, atau yang disarankan secara online atau layanan telepon dan oleh tim dukungan. Kerusakan akibat servis yang tidak diizinkan oleh Dell tidak tercakup dalam jaminan. Bacalah dan ikuti petunjuk keselamatan yang disertakan bersama produk.
- ⚠ PERHATIAN:** Untuk menghindari sengatan listrik, gunakan gelang antistatis atau pegang permukaan logam yang tidak dicat secara berkala pada waktu yang bersamaan dengan menyentuh konektor pada bagian belakang komputer.
- ⚠ PERHATIAN:** Tangani komponen dan kartu secara hati-hati. Jangan sentuh komponen atau permukaan kontak pada kartu. Pegang kartu pada tepinya atau pada braket logam yang terpasang. Pegang komponen seperti prosesor pada tepinya, serta bukan pada pin.
- ⚠ PERHATIAN:** Saat Anda melepaskan kabel, tarik pada konektornya atau tab tarik, bukan pada kabelnya. Beberapa kabel memiliki konektor dengan tab pengunci; jika Anda melepaskan jenis kabel ini, tekan pada tab pengunci sebelum Anda melepaskan kabel. Saat Anda menarik konektor, jaga agar tetap sejajar agar pin konektor tidak bengkok. Selain itu, sebelum Anda menyambungkan kabel, pastikan bahwa kedua konektor memiliki orientasi yang benar dan sejajar.
- ⓘ CATATAN:** Lepaskan semua sumber daya sebelum membuka penutup komputer atau panel. Setelah Anda selesai mengerjakan bagian dalam komputer, pasang kembali semua penutup, panel, dan sekrup sebelum menyambungkan ke sumber daya.
- ⓘ CATATAN:** Warna komputer dan komponen tertentu mungkin terlihat berbeda dari yang ditampilkan pada dokumen ini.

Sebelum mengerjakan bagian dalam komputer

tentang tugas ini

Untuk mencegah kerusakan komputer, jalankan tahapan berikut sebelum Anda mulai mengerjakan bagian dalam komputer.

langkah

1. Pastikan bahwa Anda mematuhi [Petunjuk Keselamatan](#).
2. Pastikan permukaan tempat Anda bekerja telah bersih dan rata agar penutup komputer tidak tergores.

3. Matikan komputer Anda.
4. Lepaskan koneksi semua kabel jaringan dari komputer.

 **PERHATIAN:** Untuk melepas kabel jaringan, lepaskan kabel dari komputer terlebih dahulu, lalu lepaskan kabel dari perangkat jaringan.

5. Lepaskan komputer dan semua perangkat yang terpasang dari stopkontak.
6. Tekan dan tahan tombol daya saat koneksi komputer dicabut untuk menghubungkan board sistem ke ground.

 **CATATAN:** Untuk menghindari sengatan listrik, gunakan gelang antistatis atau pegang permukaan logam yang tidak dicat secara berkala pada waktu yang bersamaan dengan menyentuh konektor pada bagian belakang komputer.

Pencegahan untuk keselamatan

Bab tindakan pencegahan keselamatan merinci langkah-langkah utama yang harus diambil sebelum melakukan instruksi pembongkaran.

Amati tindakan pencegahan keamanan berikut sebelum Anda melakukan prosedur instalasi atau perubahan/perbaiki yang melibatkan pembongkaran atau pemasangan kembali:

- Matikan sistem dan semua periferal yang terpasang.
- Lepaskan sambungan sistem dan semua perangkat yang terikat dari daya AC.
- Lepaskan sambungan semua kabel jaringan, telepon, dan saluran telekomunikasi dari sistem.
- Gunakan kit layanan lapangan ESD saat mengerjakan bagian dalam notebook untuk menghindari kerusakan pelepasan muatan listrik statis (ESD).
- Setelah melepaskan komponen sistem, letakkan komponen yang dilepaskan dengan hati-hati pada keset antistatis.
- Kenakan sepatu dengan sol karet non-konduktif untuk mengurangi kemungkinan tersengat listrik.

Daya siaga

Produk Dell dengan daya siaga harus benar-benar dicabut sebelum Anda membuka wadah. Sistem yang menggabungkan daya siaga pada dasarnya diaktifkan saat dimatikan. Daya internal memungkinkan sistem dihidupkan dari jarak jauh (wake on LAN) dan ditangguhkan ke mode tidur serta memiliki fitur manajemen daya canggih lainnya.

Mencabut kabel, menekan dan menahan tombol daya selama 15 detik akan melepaskan daya sisa di papan sistem. Lepaskan baterai dari notebook.

Bonding (Pengkaitan)

Bonding (Pengkaitan) adalah metode untuk menghubungkan dua atau lebih konduktor pembumian ke potensial listrik yang sama. Hal ini dilakukan melalui penggunaan kit Servis Lapangan (ESD). Saat menghubungkan kawat bonding (pengkaitan), pastikan bahwa kawat itu terhubung ke logam kosong dan jangan pernah ke permukaan yang dicat atau permukaan nonlogam. Tali pergelangan tangan harus aman dan bersentuhan penuh dengan kulit Anda, dan pastikan untuk selalu melepas semua perhiasan seperti jam tangan, gelang, atau cincin sebelum menyentuh peralatan.

Pelepasan arus elektrostatik—proteksi ESD

ESD merupakan perhatian utama saat Anda menangani komponen listrik, khususnya komponen yang sensitif seperti kartu ekspansi, prosesor, DIMMs memori, dan board sistem. Arus sangat kecil dapat merusak sirkuit dalam cara-cara yang mungkin tidak jelas, seperti masalah koneksi putus-sambung atau masa pakai produk menjadi lebih singkat. Dikarenakan industri menekankan persyaratan daya dan densitas yang ditingkatkan, proteksi ESD merupakan perhatian yang meningkat.

Akibat dari densitas yang ditingkatkan dari semikonduktor yang digunakan dalam produk Dell terkini, sensitivitas terhadap kerusakan statis saat ini lebih tinggi daripada produk-produk Dell sebelumnya. Atas alasan ini, beberapa metode yang telah disetujui sebelumnya tentang penanganan komponen tidak berlaku lagi.

Dua tipe kerusakan ESD yang dideteksi adalah kegagalan katastrofik dan intermiten.

- **Katastrofik** – Kegagalan katastrofik menunjukkan sekitar 20 persen kegagalan terkait ESD. Kerusakan ini menyebabkan hilangnya fungsi perangkat sementara atau seluruhnya. Contoh kegagalan katastrofik adalah DIMM memori yang telah menerima kejutan statis dan segera menghasilkan gejala "No POST/No Video" dengan kode bip dibuat untuk kehilangan atau tidak berfungsinya memori.
- **Intermiten** – Kegagalan intermiten menunjukkan sekitar 80 persen kegagalan terkait ESD. Tingkat tinggi dari kegagalan intermiten berarti bahwa sebagian besar waktu saat kegagalan terjadi, ini tidak segera dapat dideteksi. DIMM menerima guncangan statis, namun

pelacakan hanya bersifat lemah dan tidak segera menghasilkan gejala terkait kerusakan. Pelacakan lemah dapat berlangsung mingguan atau bulanan untuk menghilang, dan sementara itu dapat menyebabkan penurunan integritas memori, kesalahan memori intermiten, dll.

Makin sulit tipe kerusakan untuk mendeteksi dan memecahkannya ini merupakan kegagalan intermiten (juga disebut laten atau "luka berjalan").

Lakukan langkah-langkah berikut ini untuk mencegah kerusakan ESD:

- Gunakan gelang anti-statis ESD yang dihubungkan ke tanah dengan benar. Penggunaan gelang anti-statis nirkabel tidak diizinkan lagi; gelang ini tidak memberikan proteksi yang mencukupi. Menyentuh sasis sebelum menangani bagian tidak menjamin proteksi ESD yang mencukupi pada bagian dengan sensitivitas terhadap kerusakan ESD yang meningkat.
- Tangani semua komponen sensitif-statis di area yang aman secara statis. Jika memungkinkan, gunakan alas lantai dan alas meja kerja anti-statis.
- Saat membuka kemasan komponen sensitif-statis dari karton pengiriman, jangan lepaskan komponen dari material kemasan anti-statis hingga Anda siap untuk memasang komponen tersebut. Sebelum membuka kemasan anti-statis, pastikan bahwa Anda telah melepaskan arus listrik statis dari badan Anda.
- Sebelum mengangkat komponen yang sensitif-statis, tempatkan di wadah atau kemasan anti-statis.

Peralatan servis lapangan ESD

Peralatan Servis Lapangan yang tidak terpantau adalah peralatan servis yang paling umum digunakan. Setiap peralatan Servis Lapangan mencakup tiga komponen utama: alas anti-statis, tali pergelangan tangan, dan kabel pengikat.

Komponen peralatan servis lapangan ESD

Komponen peralatan servis lapangan ESD adalah:

- **Alas anti-statis** – Alas anti-statis adalah disipatif dan komponen dapat diletakkan di atasnya selama prosedur servis. Saat menggunakan alas anti-statis, tali pergelangan tangan Anda harus pas dan kabel pengikat harus dihubungkan ke alas dan pada logam kosong pada sistem yang sedang dikerjakan. Setelah dikerahkan dengan benar, komponen servis dapat dilepaskan dari tas ESD dan diletakkan langsung di atas alas. Item sensitif ESD aman di tangan Anda, di alas ESD, di dalam sistem, atau di dalam tas.
- **Tali Pergelangan Tangan dan Kabel Pengikat** – Tali pergelangan tangan dan kabel pengikat dapat dihubungkan langsung antara pergelangan tangan dan permukaan logam pada perangkat keras jika alas ESD tidak diperlukan, atau terhubung ke alas anti-statis untuk melindungi perangkat keras yang diletakkan di atas tikar sementara. Sambungan fisik tali pergelangan tangan dan kabel pengikat antara kulit Anda, alas ESD, dan perangkat kerasnya dikenal sebagai ikatan. Hanya gunakan peralatan Servis Lapangan dengan tali pergelangan tangan, alas, dan kabel pengikat. Jangan pernah gunakan tali pergelangan tangan nirkabel. Selalu perhatikan bahwa kabel internal dari tali pergelangan tangan rentan terhadap kerusakan dari keausan normal, dan harus diperiksa secara teratur dengan tester tali pergelangan tangan untuk menghindari kerusakan perangkat keras ESD yang tidak disengaja. Direkomendasikan untuk menguji tali pergelangan tangan dan kabel pengikat minimal sekali seminggu.
- **Tester Tali Pergelangan Tangan ESD** – Kabel di dalam tali ESD rentan terhadap kerusakan seiring berjalannya waktu. Saat menggunakan peralatan yang tidak terpantau, praktik terbaiknya adalah menguji tali secara teratur sebelum setiap panggilan servis, dan minimal, mengujinya sekali per minggu. Tester tali pergelangan tangan adalah metode terbaik untuk melakukan tes ini. Jika Anda tidak memiliki tester tali pergelangan tangan Anda sendiri, tanyakan kepada kantor regional Anda untuk mengetahui apakah mereka memilikinya. Untuk melakukan pengujian, pasang kabel pengikat tali pergelangan tangan ke tester saat diikatkan ke pergelangan tangan Anda dan tekan tombol untuk melakukan pengujian. LED hijau akan menyala jika pengujian berhasil; LED merah akan menyala dan alarm berbunyi jika pengujian gagal.
- **Elemen Isolator** – Penting untuk menyimpan perangkat sensitif ESD, seperti casing unit pendingin plastik, jauh dari bagian internal yang merupakan isolator dan seringkali sangat bermuatan.
- **Lingkungan Kerja** – Sebelum menyiapkan peralatan Servis Lapangan ESD, tentukan situasi di lokasi pelanggan. Misalnya, menyiapkan peralatan untuk lingkungan server berbeda dari lingkungan desktop atau lingkungan portabel. Server pada umumnya dipasang di rak di dalam pusat data; desktop atau portabel pada umumnya ditempatkan di meja kantor atau bilik. Selalu cari area kerja datar terbuka besar yang bebas dari kekacauan dan cukup besar untuk memasang peralatan ESD dengan ruang tambahan untuk mengakomodasi jenis sistem yang sedang diperbaiki. Ruang kerja juga harus bebas dari isolator yang dapat menyebabkan peristiwa ESD. Di area kerja, isolator seperti Styrofoam dan plastik lainnya harus selalu dipindahkan setidaknya 12 inci atau 30 sentimeter dari bagian sensitif sebelum menangani komponen perangkat keras secara fisik.
- **Kemasan ESD** – Semua perangkat sensitif ESD harus dikirim dan diterima dalam kemasan statis yang aman. Tas logam yang terlindungi dari statis lebih disarankan. Namun, Anda harus selalu mengembalikan komponen yang rusak dengan menggunakan tas dan kemasan ESD yang sama dengan komponen yang baru datang. Tas ESD harus dilipat dan ditutup rapat dan semua bahan kemasan busa yang sama harus digunakan di kotak asli tempat komponen baru masuk. Perangkat sensitif ESD harus dilepaskan dari kemasan hanya di permukaan kerja yang dilindungi ESD, dan komponen tidak boleh diletakkan di atas tas ESD karena hanya bagian dalam tas yang terlindungi. Selalu letakkan komponen di tangan Anda, di alas ESD, di sistem, atau di dalam tas anti-statis.
- **Mengangkut Komponen Sensitif** – Saat mengangkut komponen sensitif ESD seperti suku cadang pengganti atau suku cadang yang akan dikembalikan ke Dell, penting untuk menempatkan suku cadang ini dalam tas anti-statis untuk transportasi yang aman.

Ringkasan perlindungan ESD

Direkomendasikan agar semua teknisi servis lapangan menggunakan tali pergelangan tangan pembumian kabel ESD tradisional dan alas anti-statis pelindung setiap saat ketika memperbaiki produk Dell. Selain itu, penting bagi teknisi untuk menjaga komponen sensitif terpisah dari semua bagian isolator saat melakukan servis dan mereka menggunakan tas anti-statis untuk mengangkut komponen sensitif.

Setelah mengerjakan bagian dalam komputer

tentang tugas ini

Setelah menyelesaikan prosedur penggantian, pastikan bahwa Anda menyambungkan setiap perangkat eksternal, kartu, dan kabel sebelum menyalakan komputer.

langkah

1. Sambungkan kabel telepon atau kabel jaringan ke komputer.



PERHATIAN: Agar terhubung ke kabel jaringan, sambungkan terlebih dahulu kabel ke perangkat jaringan lalu sambungkan ke komputer.

2. Sambungkan komputer Anda dan semua perangkat yang terpasang ke outlet listrik.
3. Hidupkan komputer Anda.
4. Bila perlu, pastikan bahwa komputer bekerja dengan benar dengan menjalankan **SupportAssist diagnostics (Diagnostik SupportAssist)**.

Komponen utama sistem Anda

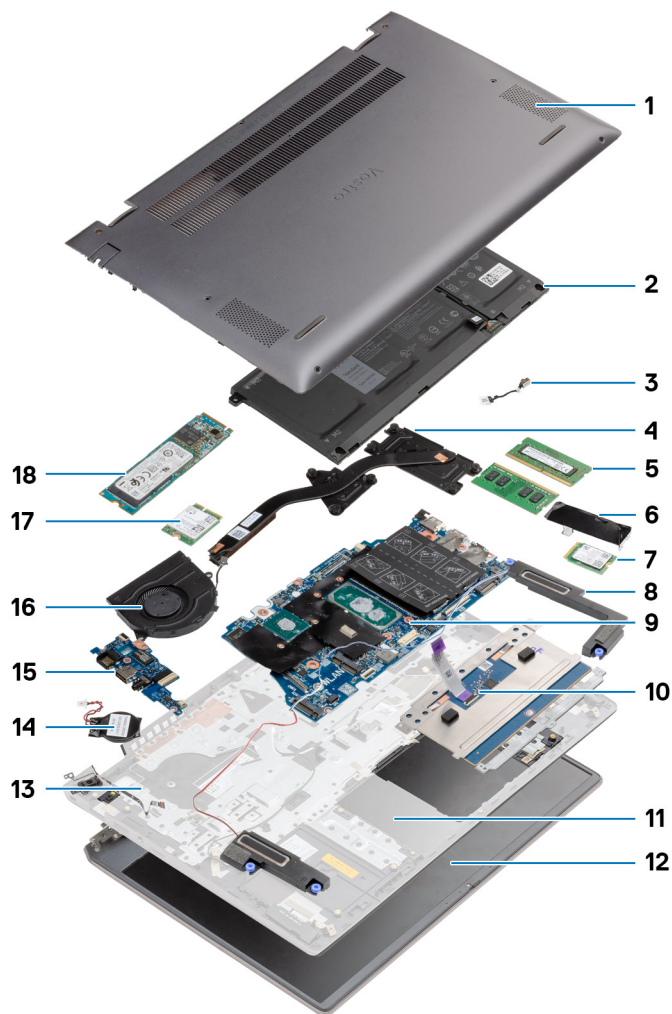

1. Penutup bawah
2. Baterai
3. Port DC-in
4. Unit pendingin
5. Modul memori
6. Pelindung solid-state drive
7. SSD M.2 2230
8. Speaker
9. Board sistem
10. Panel sentuh
11. Unit sandaran tangan dan keyboard
12. Unit display
13. Tombol daya dengan pembaca sidik jari
14. Baterai sel berbentuk koin
15. Board I/O
16. Kipas Sistem
17. kartu WLAN

18. SSD M.2 2280

 **CATATAN:** Dell menyediakan daftar komponen dan nomor komponennya untuk konfigurasi sistem asli yang dibeli. Komponen-komponen ini tersedia sesuai dengan cakupan garansi yang dibeli oleh pelanggan. Hubungi perwakilan penjualan Dell Anda untuk opsi pembelian.

Membongkar dan merakit kembali

CATATAN: Gambar di dalam dokumen ini mungkin berbeda dengan komputer Anda bergantung pada konfigurasi yang Anda pesan.

Topik:

- Peralatan yang direkomendasikan
- Daftar sekrup
- Penutup bawah
- Baterai
- kartu WLAN
- Modul memori
- Solid-state drive
- Speaker
- Kipas Sistem
- Unit pendingin
- Baterai sel berbentuk koin
- Board I/O
- Tombol daya dengan pemindai sidik jari (opsional)
- Port DC-in
- Panel sentuh
- Unit display
- Board sistem
- Unit sandaran tangan dan keyboard

Peralatan yang direkomendasikan

Prosedur dalam dokumen ini memerlukan alat bantu sebagai berikut:

- Obeng Phillips #0
- Obeng Phillips #1
- Pencungkil plastik (direkomendasikan untuk teknisi lapangan)

CATATAN: Obeng #0 untuk sekrup 0-1 dan obeng #1 untuk sekrup 2-4.

Daftar sekrup















CATATAN: Saat melepaskan sekrup dari komponen, direkomendasikan untuk mencatat jenis sekrup, jumlah sekrup, dan kemudian menemukannya di kotak penyimpanan sekrup. Ini untuk memastikan bahwa jumlah sekrup dan jenis sekrup yang benar dikembalikan saat komponen dipasang kembali.

CATATAN: Beberapa komputer memiliki permukaan magnetik. Pastikan sekrup tidak dibiarkan terpasang ke permukaan seperti itu saat mengganti komponen.



CATATAN: Warna sekrup dapat berbeda tergantung pada konfigurasi yang dipesan.

Tabel 1. Daftar sekrup

Tabel 1. Daftar sekrup (lanjutan)

Komponen	Jenis sekrup	Jumlah	Gambar sekrup
Penutup bawah	M2x8.8 - mati	2	
	M2x4	5	
Baterai	M2x3	4	
WLAN	M2x3	1	
Solid-state drive - 1	M2x3	1	
Solid-state drive - 2	M2x3	2	
Braket penopang solid-state drive 2	M1.6x2	1	
Kipas Sistem	M2x2	2	
Unit pendingin - UMA	M2x5.35 - mati	4	
Unit pendingin - diskret	M2x5.35 - mati	7	
Baut engsel	M2.5x4	2	
	M2.5x5	1	
	M2.5x3	1	
Board I/O	M2x3	3	
Tombol daya dengan pembaca sidik jari	M2x2.5	2	
Port DC-in	M2x3	1	
Panel sentuh	M1.6x2	3	
	M2x2	2	
Unit display	M2.5x4	2	
	M2.5x5	1	
	M2.5x3	1	

Tabel 1. Daftar sekrup

Komponen	Jenis sekrup	Jumlah	Gambar sekrup
			
Board sistem	M2x3	2	

Penutup bawah

Melepaskan penutup bawah

prasyarat

Ikuti prosedur dalam [sebelum mengerjakan bagian dalam komputer Anda](#).

tentang tugas ini

Gambar menunjukkan lokasi penutup bawah dan merupakan representasi visual tentang prosedur pelepasan.

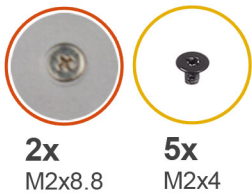

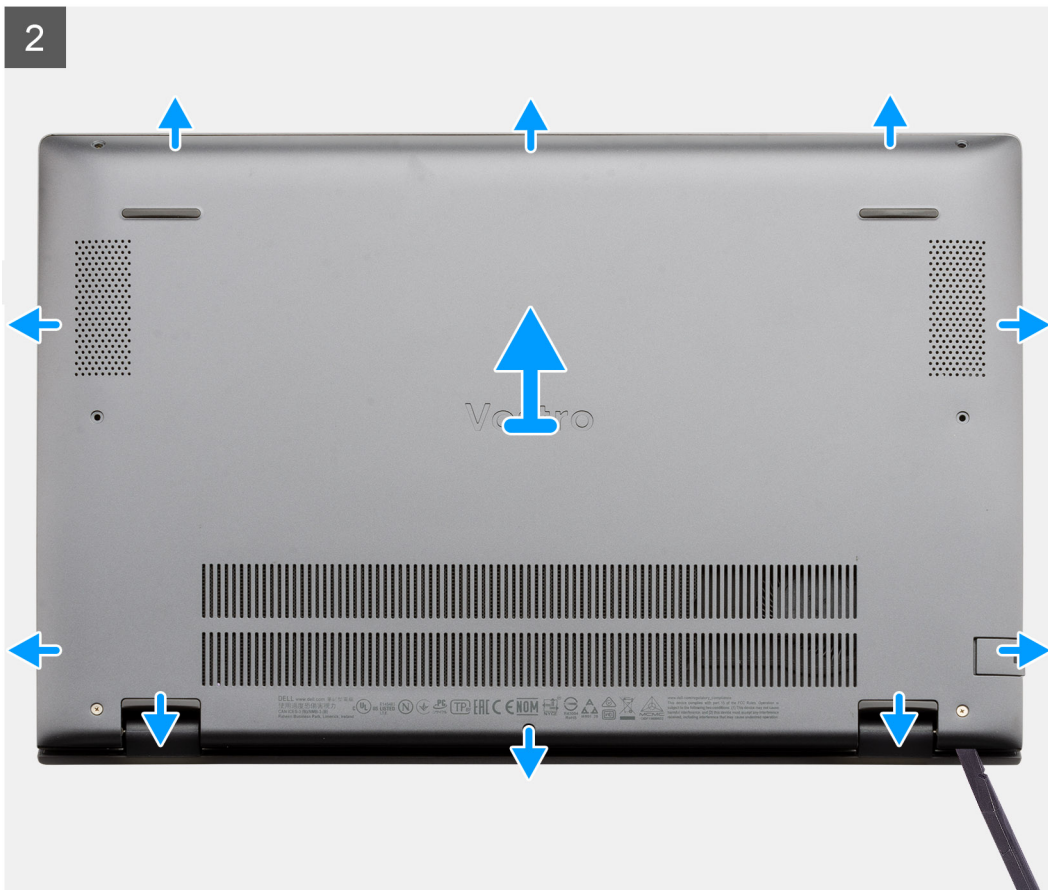

langkah

1. Lepaskan lima sekrup (M2x4) yang menahan penutup bawah ke unit sandaran tangan dan keyboard.
2. Longgarkan dua sekrup mati (M2x8.8) yang menahan penutup bawah ke unit sandaran tangan dan keyboard.
3. Cungkil penutup bawah mulai dari cerukan di area engsel dan teruskan mengelilingi, lalu ikuti "garis panduan" yang ditunjukkan pada gambar untuk melepaskan penutup bawah.
4. Angkat penutup bawah keluar dari unit sandaran tangan dan keyboard.

Memasang penutup bawah

prasyarat

Jika Anda mengganti komponen, lepaskan komponen yang ada sebelum melakukan prosedur pemasangan.

tentang tugas ini

Gambar menunjukkan lokasi penutup bawah dan merupakan representasi visual tentang prosedur pemasangan.



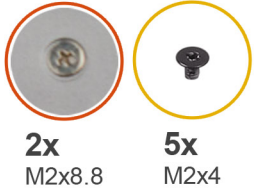

2x
M2x8.8

5x
M2x4



langkah

1. Pasang penutup bawah pada unit sandaran tangan dan dorong hingga terkunci ke tempatnya.
2. Kencangkan dua sekrup penahan (M2x8.8) yang menahan penutup bawah ke unit sandaran tangan dan keyboard.
3. Pasang kembali lima sekrup (M2x4) yang menahan penutup bawah ke unit sandaran tangan dan keyboard.

langkah berikutnya

Ikuti prosedur dalam [setelah mengerjakan bagian dalam komputer Anda](#).

Baterai

Pencegahan baterai lithium-ion

⚠ PERHATIAN:

- Hati-hati saat menangani baterai Lithium-ion.
- Kosongkan baterai sepenuhnya sebelum mengeluarkannya. Lepaskan sambungan adaptor daya AC dari sistem dan operasikan komputer hanya dengan daya baterai—baterai dikosongkan sepenuhnya ketika komputer tidak lagi hidup saat tombol daya ditekan.
- Jangan menghancurkan, menjatuhkan, memotong, atau menembus baterai dengan benda asing.
- Jangan memaparkan baterai ke suhu tinggi, atau membongkar kemasan dan sel baterai.
- Jangan menekan permukaan baterai.

- Jangan menekuk baterai.
- Jangan gunakan alat apa pun untuk mencungkil pada atau melawan baterai.
- Pastikan bahwa selama menyervis produk ini tidak ada sekrup yang hilang atau salah pasang, untuk mencegah kebocoran atau kerusakan pada baterai serta komponen sistem lainnya.
- Jika baterai tertahan di dalam komputer karena pembengkakan, jangan coba melepaskannya karena menusuk, membengkokkan, atau menghancurkan baterai litium-ion bisa berbahaya. Dalam keadaan demikian, hubungi dukungan teknis Dell untuk bantuan. Lihat www.dell.com/contactdell.
- Selalu beli baterai asli dari www.dell.com atau mitra dan pengecer resmi Dell.

Melepaskan baterai 3-sel - UMA/diskret

prasyarat

CATATAN:

Jenis baterai di komputer Anda bervariasi tergantung pada konfigurasi yang dipesan.

1. Ikuti prosedur dalam [sebelum mengerjakan bagian dalam komputer Anda](#).
2. Lepaskan [penutup bawah](#).

tentang tugas ini

Gambar menunjukkan lokasi baterai 3 sel dalam konfigurasi UMA dan merupakan representasi visual tentang prosedur pelepasan.

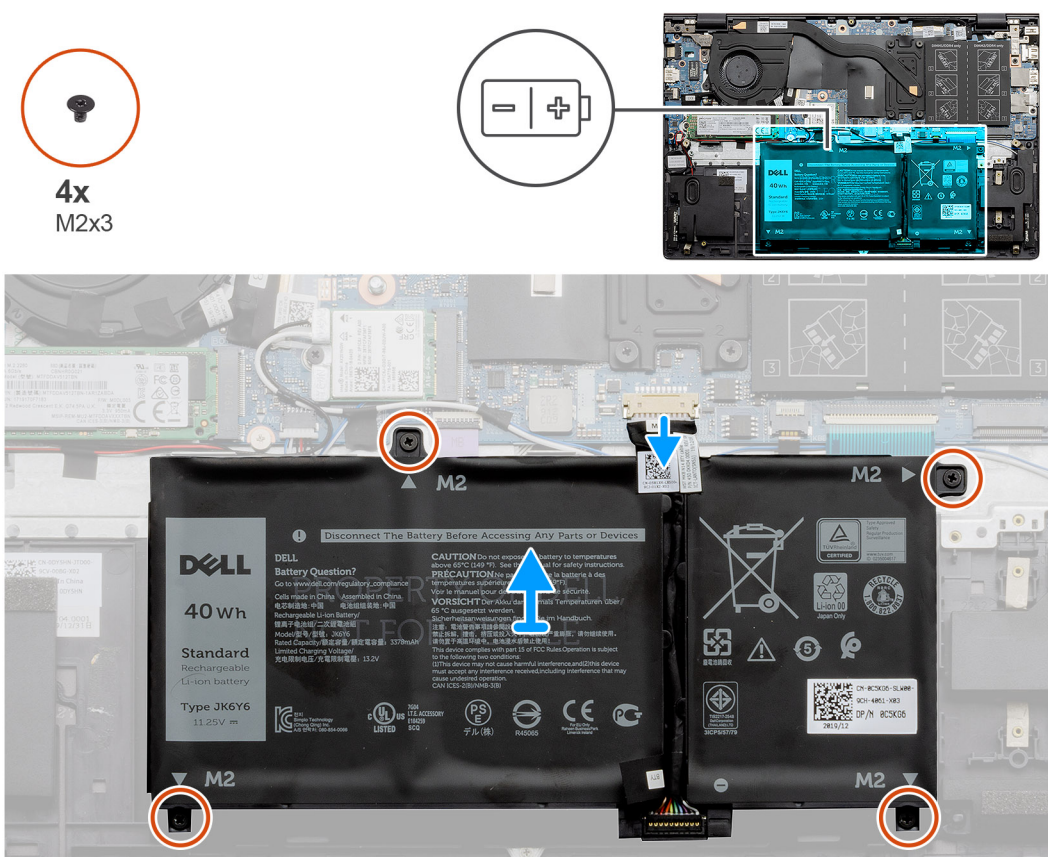

langkah

1. Lepaskan sambungan kabel baterai dari board sistem.
2. Lepaskan empat sekrup (M2x3) yang menahan baterai ke unit sandaran tangan dan keyboard.
3. Angkat baterai dari unit sandaran tangan dan keyboard.

Memasang baterai 3-sel - UMA/diskret

prasyarat

CATATAN:

Jenis baterai di komputer Anda bervariasi tergantung pada konfigurasi yang dipesan.

Jika Anda mengganti komponen, lepaskan komponen yang ada sebelum melakukan prosedur pemasangan.

tentang tugas ini

Gambar menunjukkan lokasi baterai 3-sel pada konfigurasi UMA dan merupakan representasi visual tentang prosedur pemasangan.

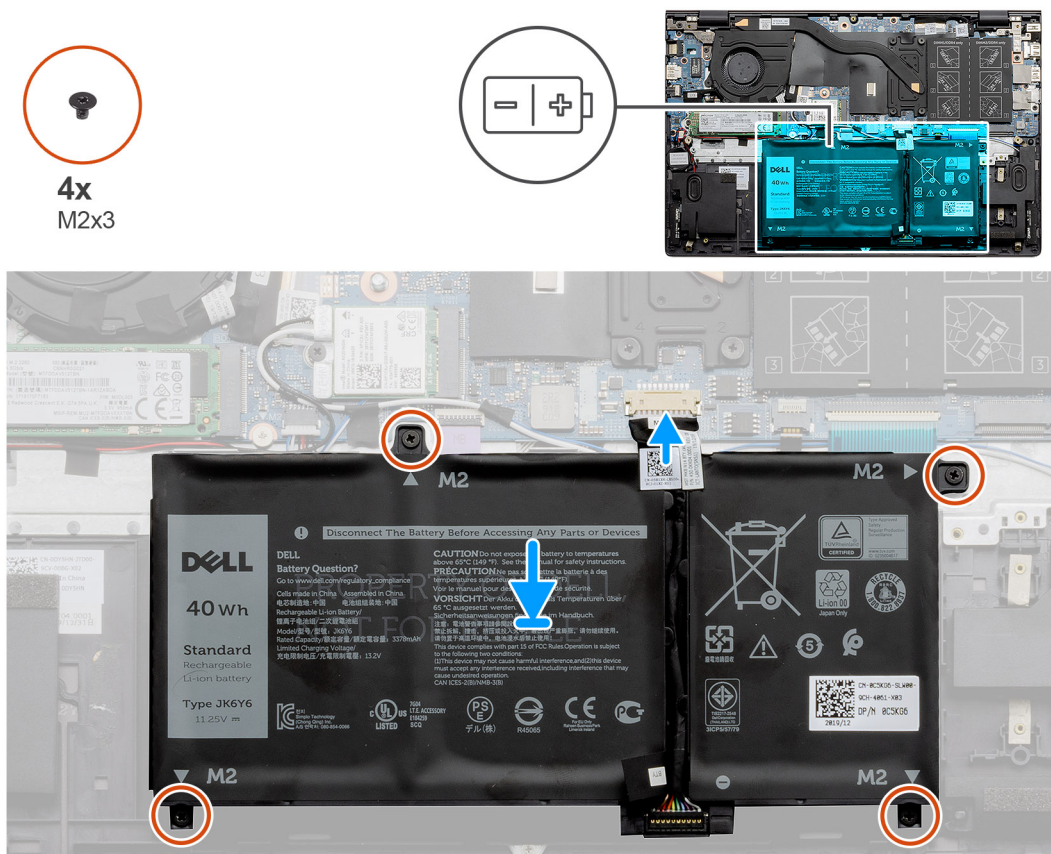

langkah

1. Tempatkan baterai pada unit sandaran tangan dan keyboard dan sejajarkan lubang sekrup pada baterai dengan lubang sekrup pada unit sandaran tangan dan keyboard.
2. Pasang empat sekrup (M2x3) yang menahan baterai ke board sistem dan unit sandaran tangan dan keyboard.
3. Sambungkan kabel baterai ke board sistem.

langkah berikutnya

1. Pasang [penutup bawah](#).
2. Ikuti prosedur dalam [setelah mengerjakan bagian dalam komputer Anda](#).

Melepaskan baterai 4-sel - UMA/diskret

prasyarat

CATATAN:

Jenis baterai di komputer Anda bervariasi tergantung pada konfigurasi yang dipesan.

1. Ikuti prosedur dalam [sebelum mengerjakan bagian dalam komputer](#).
2. Lepaskan [penutup bawah](#).

tentang tugas ini

Gambar menunjukkan lokasi baterai dalam konfigurasi diskret dan merupakan representasi visual tentang prosedur pelepasan.

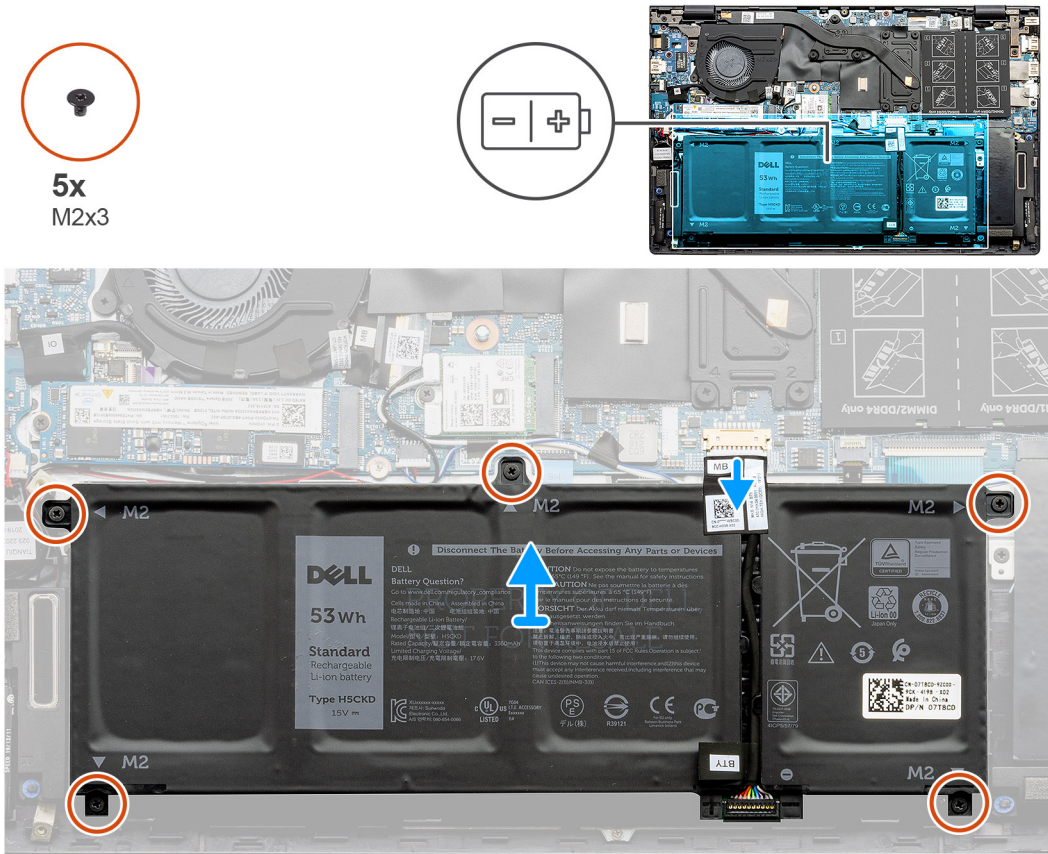

langkah

1. Lepaskan sambungan kabel baterai dari board sistem.
2. Lepaskan kelima sekrup (M2x3) yang menahan baterai ke unit sandaran tangan dan keyboard.
3. Angkat baterai dari unit sandaran tangan dan keyboard.

Memasang baterai 4-sel - UMA/diskret

prasyarat

CATATAN:

Jenis baterai di komputer Anda bervariasi tergantung pada konfigurasi yang dipesan.

Jika Anda mengganti komponen, lepaskan komponen yang ada sebelum melakukan prosedur pemasangan.

tentang tugas ini

Gambar menunjukkan lokasi baterai dalam konfigurasi diskret dan merupakan representasi visual tentang prosedur pemasangan.



5x
M2x3

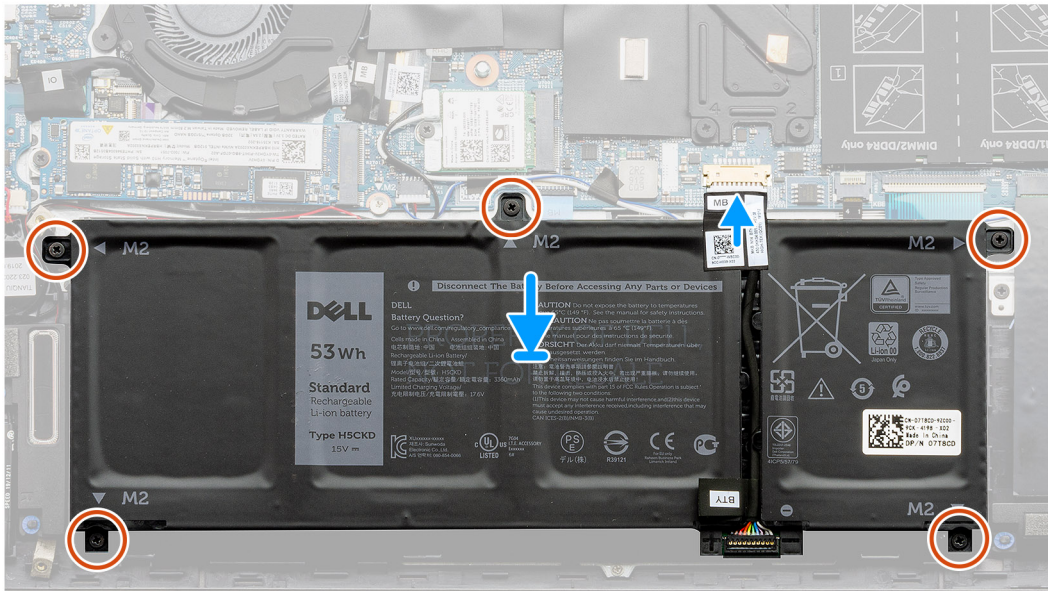
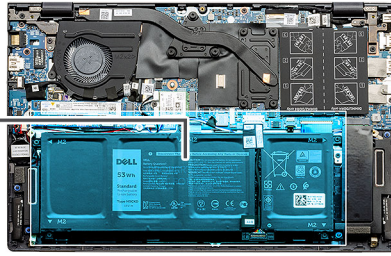
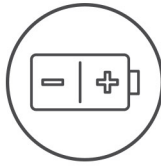

langkah

1. Tempatkan baterai pada unit sandaran tangan dan keyboard dan sejajarkan lubang sekrup pada baterai dengan lubang sekrup pada unit sandaran tangan dan keyboard.
2. Pasang lima sekrup (M2x3) yang menahan baterai ke board sistem dan unit sandaran tangan dan keyboard.
3. Sambungkan kabel baterai ke board sistem.

langkah berikutnya

1. Pasang [penutup bawah](#).
2. Ikuti prosedur dalam [setelah mengerjakan bagian dalam komputer Anda](#).

kartu WLAN

Melepaskan kartu WLAN - UMA

prasyarat

1. Ikuti prosedur dalam [sebelum mengerjakan bagian dalam komputer Anda](#).
2. Lepaskan [penutup bawah](#).
3. Lepaskan [baterai](#).

tentang tugas ini

Gambar menunjukkan lokasi kartu WLAN dan merupakan representasi visual tentang prosedur pelepasan.



1x
M2x3

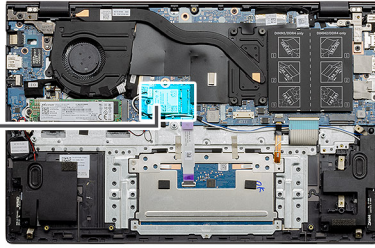

langkah

1. Lepaskan sekrup (M2x3) yang menahan braket kartu WLAN ke kartu WLAN.
2. Lepaskan braket kartu WLAN dari kartu WLAN.
3. Lepaskan kabel antena dari kartu WLAN.
4. Geser dan lepaskan kartu WLAN dari slot kartu WLAN.

Memasang antena kartu WLAN - UMA

prasyarat

Jika Anda mengganti komponen, lepaskan komponen yang ada sebelum melakukan prosedur pemasangan.

tentang tugas ini

Gambar menunjukkan lokasi kartu WLAN dan merupakan representasi visual tentang prosedur pemasangan.



1x
M2x3

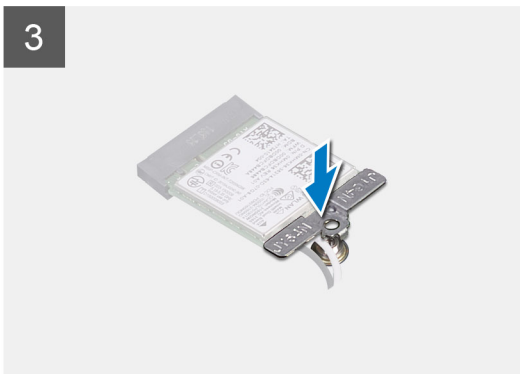
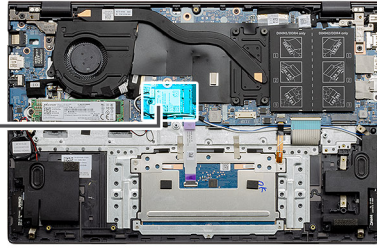

langkah

1. Sejajarkan takik pada kartu WLAN dengan tab pada slot kartu WLAN dan sisipkan kartu WLAN tersebut ke dalam slot kartu WLAN dengan cara memiringkannya.
2. Sambungkan kabel antena ke kartu WLAN.
3. Sejajarkan dan tempatkan braket kartu WLAN pada kartu WLAN.
4. Pasang kembali sekrup (M2x3) untuk menahan braket kartu WLAN ke kartu WLAN.

langkah berikutnya

1. Pasang [baterai](#).
2. Pasang [penutup bawah](#).
3. Ikuti prosedur dalam [setelah mengerjakan bagian dalam komputer Anda](#).

Melepaskan kartu WLAN - diskret

prasyarat

1. Ikuti prosedur dalam [sebelum mengerjakan bagian dalam komputer Anda](#).
2. Lepaskan [penutup bawah](#).
3. Lepaskan [baterai](#).

tentang tugas ini

Gambar menunjukkan lokasi kartu WLAN dan merupakan representasi visual tentang prosedur pelepasan.



1x
M2x3



langkah

1. Lepaskan sekrup (M2x3) yang menahan braket kartu WLAN ke kartu WLAN.
2. Lepaskan braket kartu WLAN dari kartu WLAN.
3. Lepaskan kabel antena dari kartu WLAN.
4. Geser dan lepaskan kartu WLAN dari slot kartu WLAN.

Memasang kartu WLAN - diskret

prasyarat

Jika Anda mengganti komponen, lepaskan komponen yang ada sebelum melakukan prosedur pemasangan.

tentang tugas ini

Gambar menunjukkan lokasi kartu WLAN dan merupakan representasi visual tentang prosedur pemasangan.



1x
M2x3

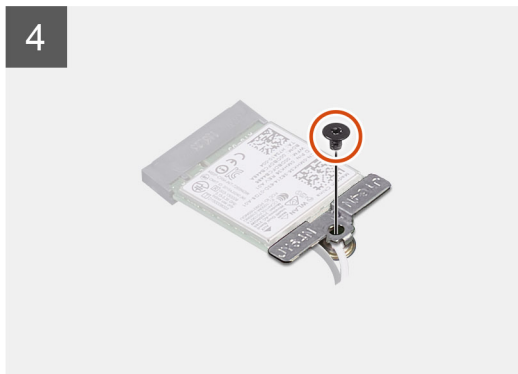
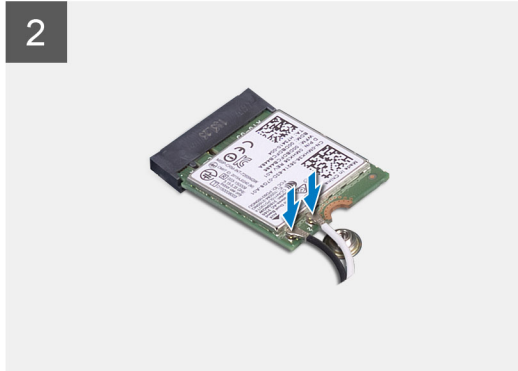
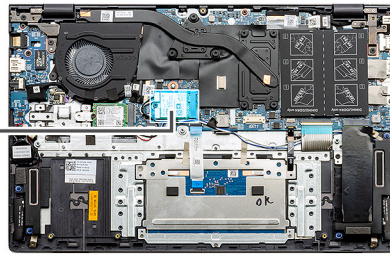

langkah

1. Sejajarkan takik pada kartu WLAN dengan tab pada slot kartu WLAN dan sisipkan kartu WLAN tersebut ke dalam slot kartu WLAN dengan cara memiringkannya.
2. Sambungkan kabel antena ke kartu WLAN.
3. Sejajarkan dan tempatkan braket kartu WLAN pada kartu WLAN.
4. Pasang kembali sekrup (M2x3) untuk menahan braket kartu WLAN ke kartu WLAN.

langkah berikutnya

1. Pasang [baterai](#).
2. Pasang [penutup bawah](#).
3. Ikuti prosedur dalam [setelah mengerjakan bagian dalam komputer Anda](#).

Modul memori

Melepaskan modul memori - UMA

prasyarat

1. Ikuti prosedur dalam [sebelum mengerjakan bagian dalam komputer Anda](#).
2. Lepaskan [penutup bawah](#).
3. Lepaskan sambungan [baterai](#).

tentang tugas ini

Gambar menunjukkan lokasi modul memori dan merupakan representasi visual tentang prosedur pelepasan.

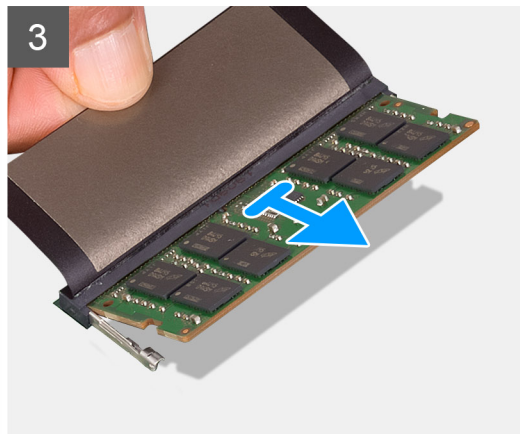
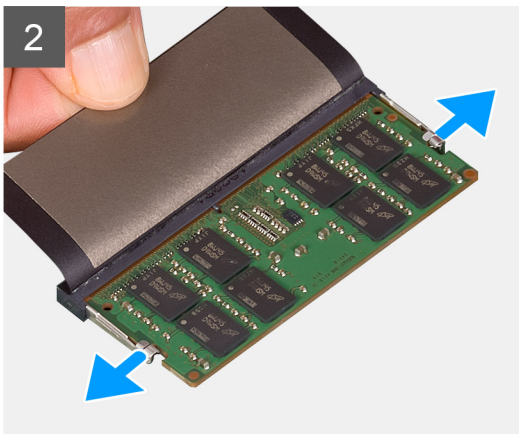
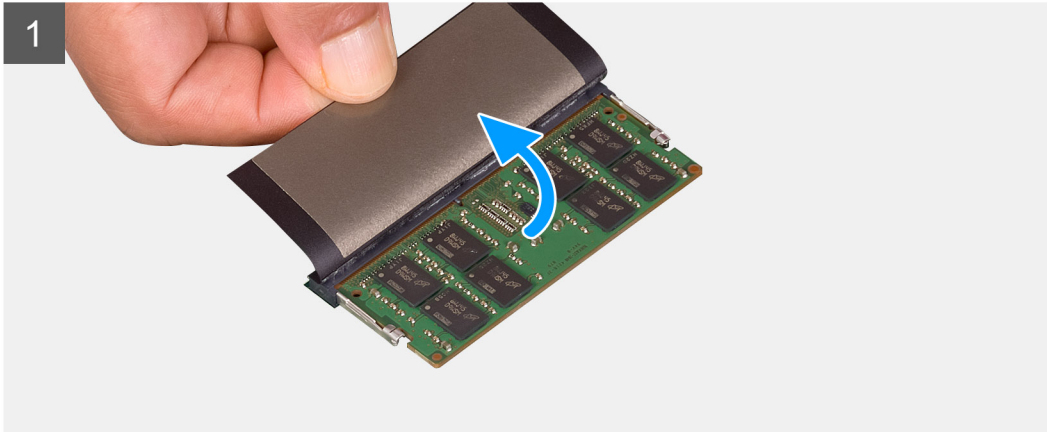
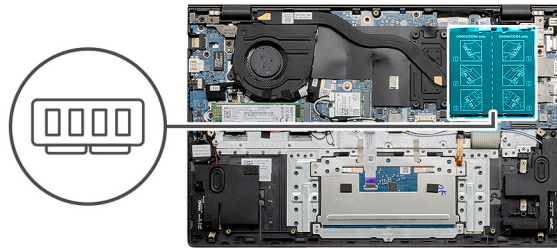

langkah

1. Angkat mylar yang menutupi modul memori.
2. Dengan menggunakan ujung jari Anda, cangkil perlahan klip penahan keluar dari modul memori hingga modul memori menyembul keluar.
3. Geser dan lepaskan modul memori keluar dari slot modul memori pada board sistem.

Memasang modul memori - UMA

prasyarat

Jika Anda mengganti komponen, lepaskan komponen yang ada sebelum melakukan prosedur pemasangan.

tentang tugas ini

Gambar menunjukkan lokasi modul memori dan merupakan representasi visual tentang prosedur pemasangan.

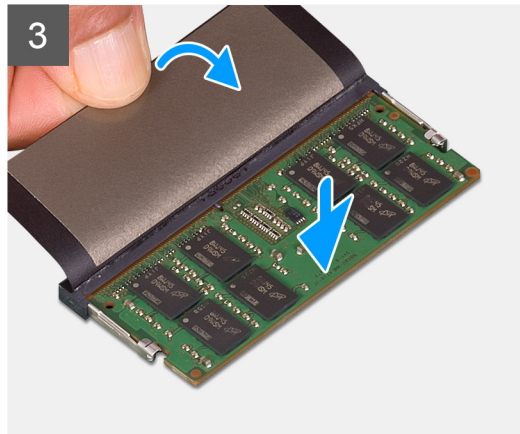
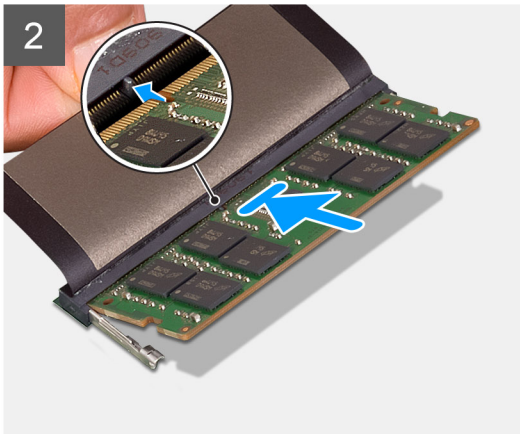
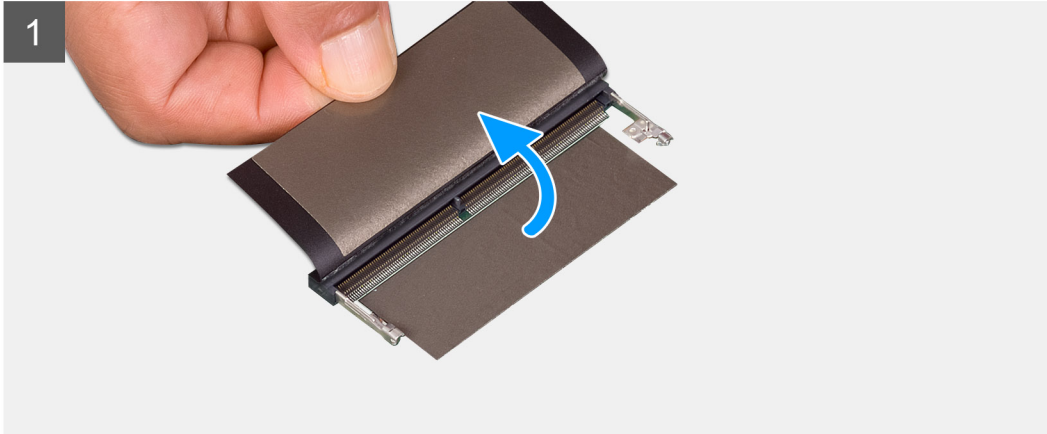

langkah

1. Angkat mylar dan sejajarkan takik pada modul memori dengan tab pada slot modul memori.
2. Geser modul memori dengan kuat ke dalam slot dengan cara memiringkannya.
3. Tekan modul memori ke bawah hingga terdengar suara terkunci pada tempatnya.

i **CATATAN:** Jika Anda tidak mendengar bunyi klik, lepas modul memori, lalu pasang kembali.

langkah berikutnya

1. Sambungkan [baterai](#).
2. Pasang [penutup bawah](#).
3. Ikuti prosedur dalam [setelah mengerjakan bagian dalam komputer Anda](#).

Melepaskan modul memori - diskret

prasyarat

1. Ikuti prosedur dalam [sebelum mengerjakan bagian dalam komputer Anda](#).
2. Lepaskan [penutup bawah](#).
3. Lepaskan sambungan [baterai](#).

tentang tugas ini

Gambar menunjukkan lokasi modul memori dan merupakan representasi visual tentang prosedur pelepasan.

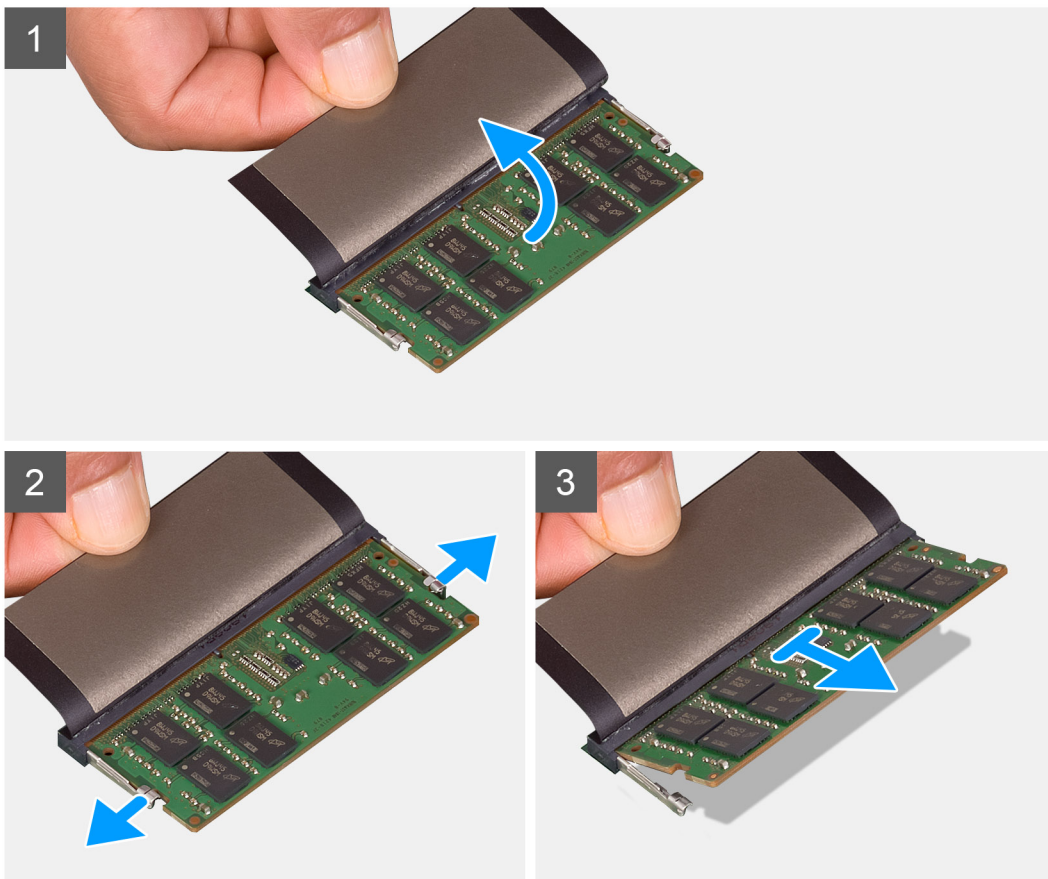
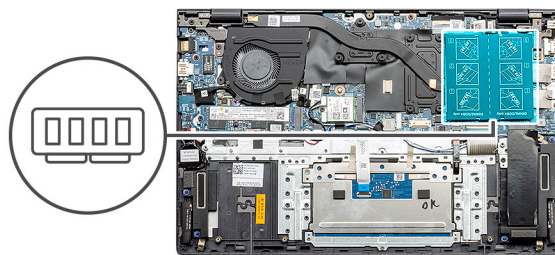

langkah

1. Angkat mylar yang menutupi modul memori.
2. Dengan menggunakan ujung jari Anda, cangkil perlahan klip penahan keluar dari modul memori hingga modul memori menyembul keluar.
3. Geser dan lepaskan modul memori keluar dari slot modul memori pada board sistem.

Memasang modul memori - diskret

prasyarat

Jika Anda mengganti komponen, lepaskan komponen yang ada sebelum melakukan prosedur pemasangan.

tentang tugas ini

Gambar menunjukkan lokasi modul memori dan merupakan representasi visual tentang prosedur pemasangan.

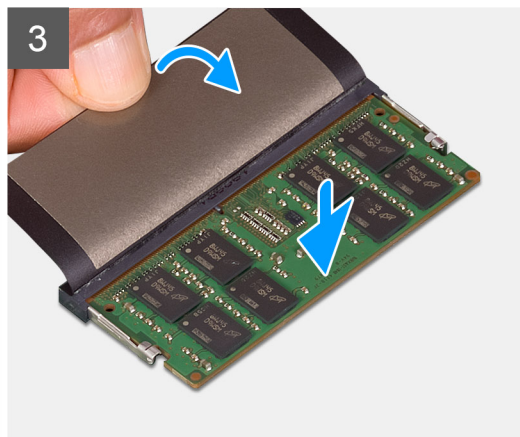
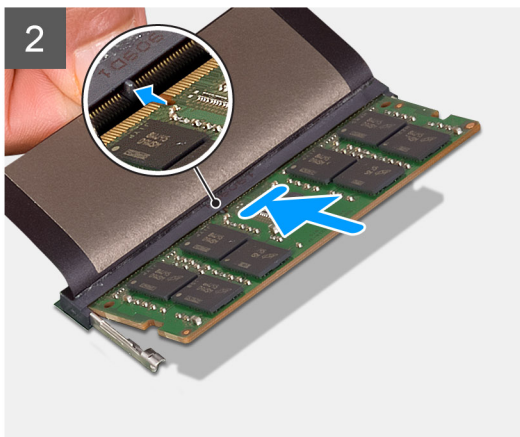
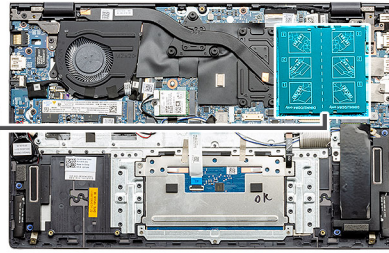

langkah

1. Angkat mylar dan sejajarkan takik pada modul memori dengan tab pada slot modul memori.
2. Geser modul memori dengan kuat ke dalam slot dengan cara memiringkannya.
3. Tekan modul memori ke bawah hingga terdengar suara terkunci pada tempatnya.

i **CATATAN:** Jika Anda tidak mendengar bunyi klik, lepas modul memori, lalu pasang kembali.

langkah berikutnya

1. Sambungkan **baterai**.
2. Pasang **penutup bawah**.
3. Ikuti prosedur dalam **setelah mengerjakan bagian dalam komputer Anda**.

Solid-state drive

Melepaskan solid-state drive M.2 2280 - UMA

prasyarat

1. Ikuti prosedur dalam [sebelum mengerjakan bagian dalam komputer Anda](#).
2. Lepaskan [penutup bawah](#).
3. Lepaskan sambungan [baterai](#).

tentang tugas ini

Gambar menunjukkan lokasi solid-state drive M.2 2280 dan merupakan representasi visual tentang prosedur pelepasan.



1x
M2x3

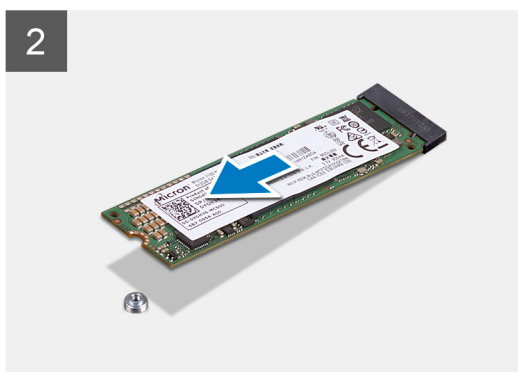
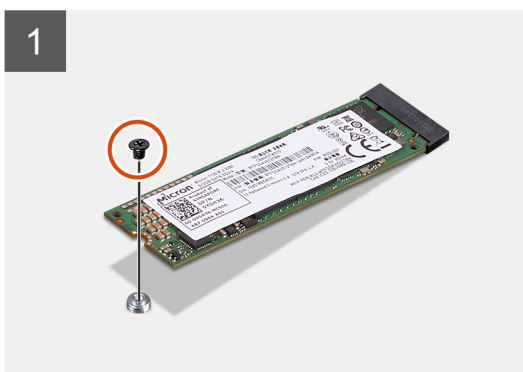
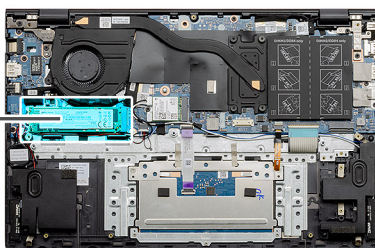

langkah

1. Lepaskan sekrup (M2x3) yang menahan solid-state drive ke unit sandaran tangan dan keyboard.
2. Geser dan lepaskan modul solid-state drive dari slot solid-state drive pada board sistem.

Memasang solid-state drive M.2 2280 - UMA

prasyarat

Jika Anda mengganti komponen, lepaskan komponen yang ada sebelum melakukan prosedur pemasangan.

tentang tugas ini

Gambar menunjukkan lokasi braket solid-state drive dan merupakan representasi visual tentang prosedur penyalarsan braket untuk mengakomodasi solid-state drive M.2 2280.



1x
M2x3

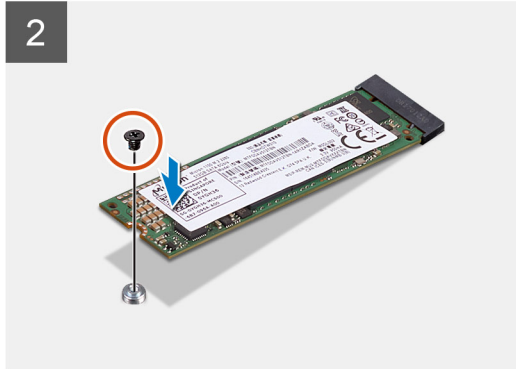
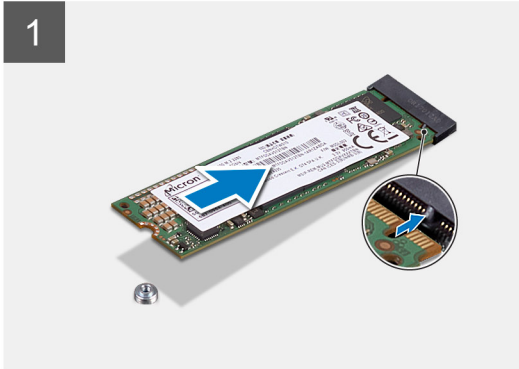
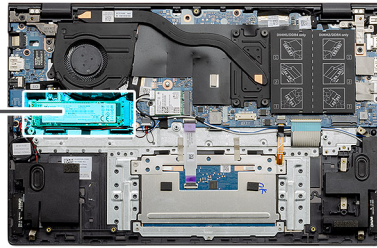

langkah

1. Selaraskan braket solid-state drive untuk mengakomodasi solid-state drive M.2 2280.
2. Pasang kembali satu sekrup (M2x3) untuk menahan modul solid-state drive ke unit sandaran tangan dan keyboard.

langkah berikutnya

1. Sambungkan [baterai](#).
2. Pasang [penutup bawah](#).
3. Ikuti prosedur dalam [setelah mengerjakan bagian dalam komputer Anda](#).

Melepaskan solid-state drive M.2 2230 - UMA

prasyarat

1. Ikuti prosedur dalam [sebelum mengerjakan bagian dalam komputer Anda](#).
2. Lepaskan [penutup bawah](#).
3. Lepaskan sambungan [baterai](#).

tentang tugas ini

Gambar menunjukkan lokasi solid-state drive M.2 2230 dan merupakan representasi visual tentang prosedur pelepasan.



1x
M2x3

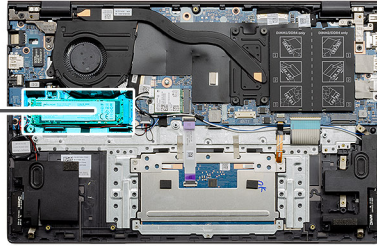

langkah

1. Lepaskan sekrup (M2x3) yang menahan solid-state drive ke unit sandaran tangan dan keyboard.
2. Geser dan lepaskan modul solid-state drive dari slot solid-state drive pada board sistem.

Memasang solid-state drive M.2 2230 - UMA

prasyarat

Jika Anda mengganti komponen, lepaskan komponen yang ada sebelum melakukan prosedur pemasangan.

tentang tugas ini

Gambar menunjukkan lokasi braket solid-state drive dan merupakan representasi visual tentang prosedur penyetaraan braket untuk mengakomodasi solid-state drive M.2 2230.



1x
M2x3

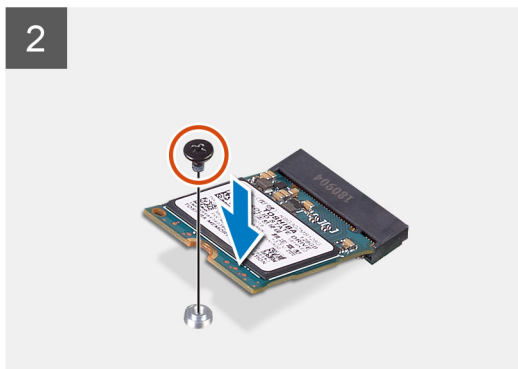
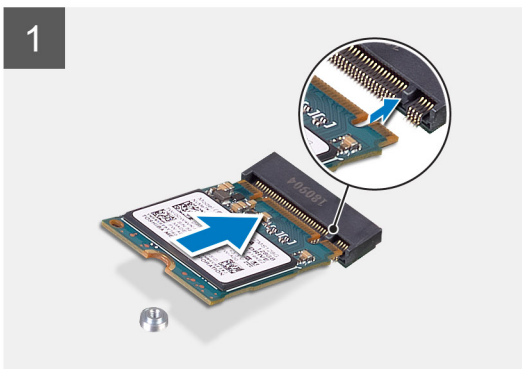
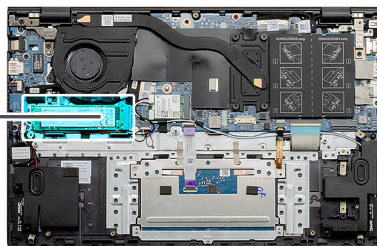

langkah

1. Selaraskan braket solid-state drive untuk mengakomodasi solid-state drive M.2 2230.
2. Pasang kembali satu sekrup (M2x3) untuk menahan modul solid-state drive ke unit sandaran tangan dan keyboard.

langkah berikutnya

1. Sambungkan [baterai](#).
2. Pasang [penutup bawah](#).
3. Ikuti prosedur dalam [setelah mengerjakan bagian dalam komputer Anda](#).

Melepaskan solid-state drive M.2 2280 - SSD-1 - diskret

prasyarat

1. Ikuti prosedur dalam [sebelum mengerjakan bagian dalam komputer Anda](#).
2. Lepaskan [penutup bawah](#).
3. Lepaskan sambungan [baterai](#).

tentang tugas ini

 **CATATAN:** Slot satu mendukung SSD M.2 2230 dan M.2 2280.

Gambar menunjukkan lokasi solid-state drive M.2 2280 di slot satu dan merupakan representasi visual tentang prosedur pelepasan.

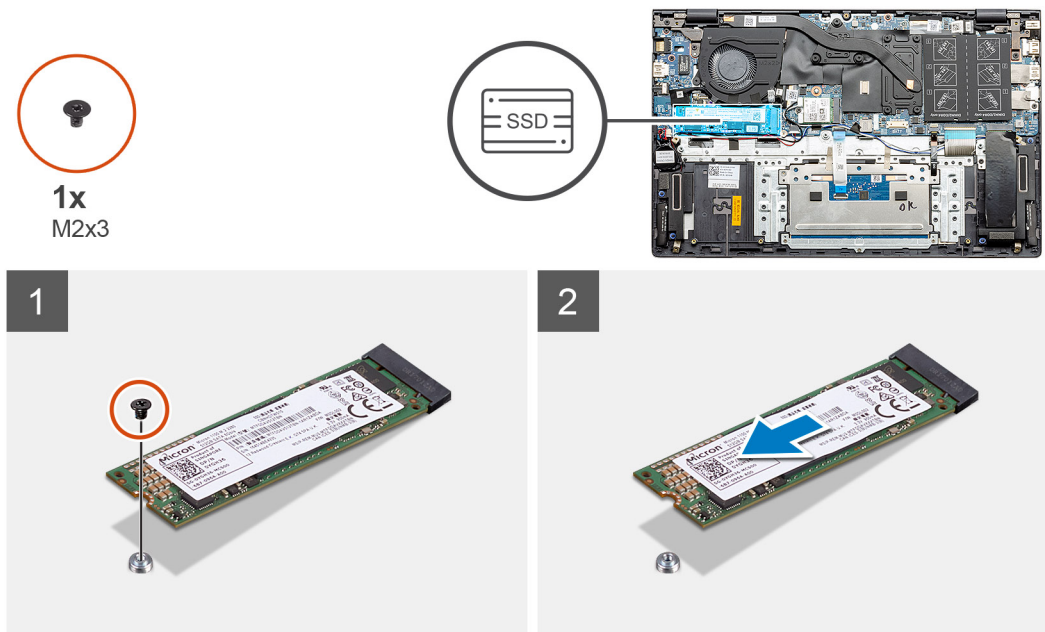

langkah

1. Lepaskan sekrup (M2x3) yang menahan solid-state drive ke unit sandaran tangan dan keyboard.
2. Geser dan lepaskan modul solid-state drive dari slot solid-state drive pada board sistem.

Memasang solid-state drive M.2 2280 - SSD-1 - diskret

prasyarat

Jika Anda mengganti komponen, lepaskan komponen yang ada sebelum melakukan prosedur pemasangan.

tentang tugas ini

- CATATAN:** Slot satu mendukung SSD M.2 2230 dan M.2 2280.
- CATATAN:** Jika Anda telah memesan konfigurasi baterai 3 sel (40 WHr), komputer Anda tidak akan memiliki solid-state drive yang terpasang di slot dua M.2.
- CATATAN:** Jika Anda telah memesan konfigurasi baterai 4 sel (53 WHr), komputer Anda dapat memiliki solid-state drive 2230 atau solid-state drive 2280 yang terpasang di slot dua M.2.
- CATATAN:** Jika hanya ada satu solid-state drive dalam konfigurasi yang Anda pesan, Anda dapat memasang solid-state drive lain di slot M.2 lainnya. Namun, Anda mungkin memerlukan braket solid-state drive (dijual terpisah) untuk memasang solid-state drive tambahan.

Gambar menunjukkan lokasi solid-state drive di slot satu dan merupakan representasi visual tentang prosedur penyelarasan untuk mengakomodasi solid-state drive M.2 2280.

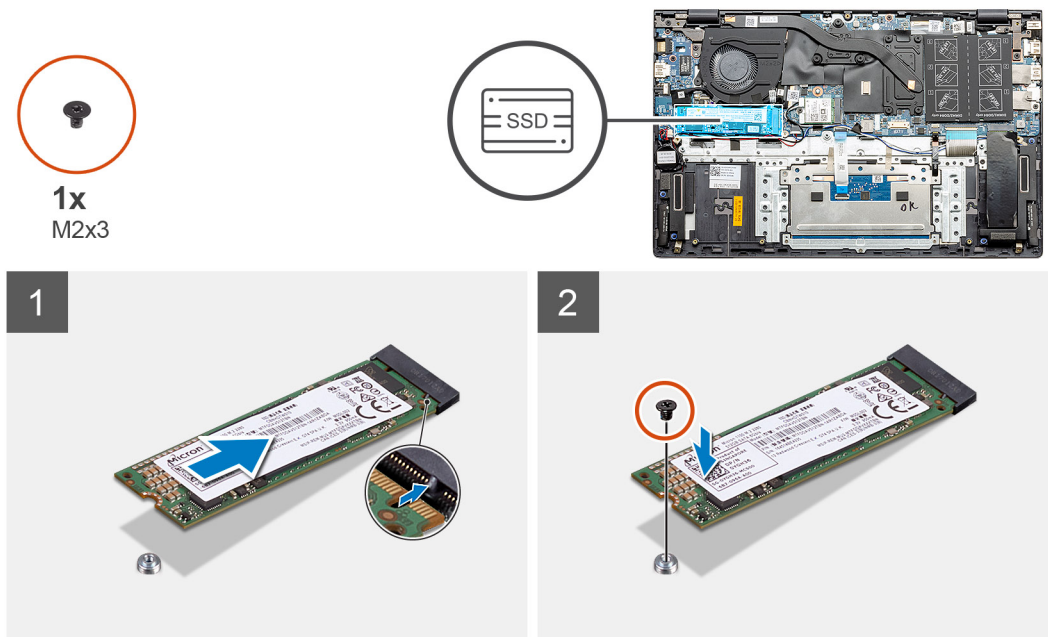

langkah

- Selaraskan braket solid-state drive untuk mengakomodasi solid-state drive M.2 2280.
- Pasang kembali satu sekrup (M2x3) untuk menahan modul solid-state drive ke unit sandaran tangan dan keyboard.

langkah berikutnya

- Sambungkan [baterai](#).
- Pasang [penutup bawah](#).
- Ikuti prosedur dalam [setelah mengerjakan bagian dalam komputer Anda](#).

Melepaskan solid-state drive M.2 2230 - SSD-1 - diskret

prasyarat

- Ikuti prosedur dalam [sebelum mengerjakan bagian dalam komputer Anda](#).
- Lepaskan [penutup bawah](#).
- Lepaskan sambungan [baterai](#).

tentang tugas ini

- CATATAN:** Slot satu mendukung SSD M.2 2230 dan M.2 2280.

Gambar menunjukkan lokasi solid-state drive M.2 2230 di slot satu dan merupakan representasi visual tentang prosedur pelepasan.

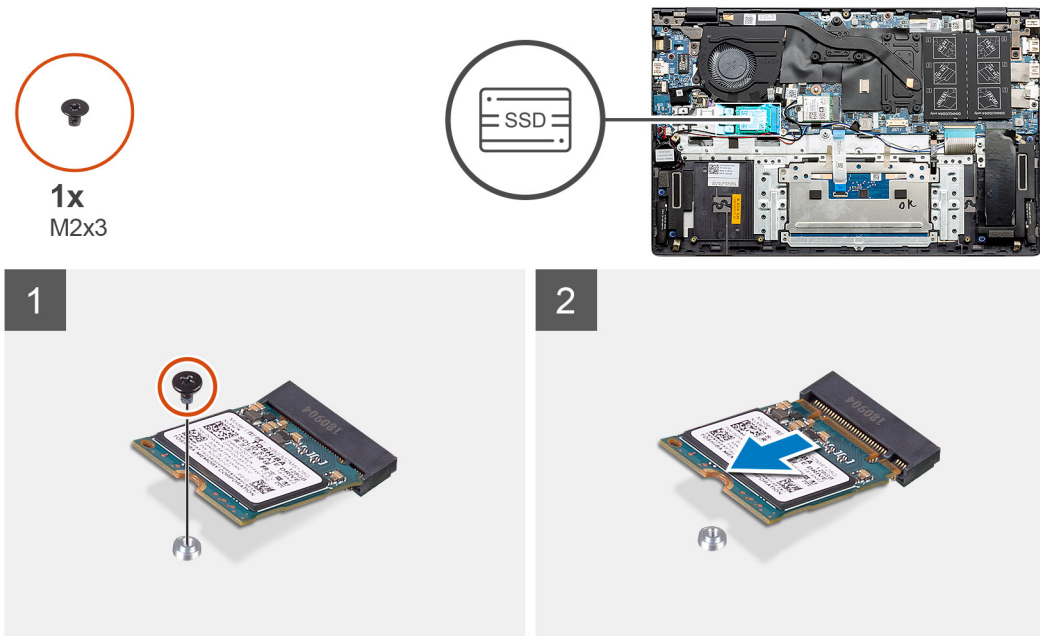

langkah

1. Lepaskan sekrup (M2x3) yang menahan solid-state drive ke unit sandaran tangan dan keyboard.
2. Geser dan lepaskan modul solid-state drive dari slot solid-state drive pada board sistem.

Memasang solid-state drive M.2 2230 - SSD-1 - diskret

prasyarat

Jika Anda mengganti komponen, lepaskan komponen yang ada sebelum melakukan prosedur pemasangan.

tentang tugas ini

- CATATAN:** Slot satu mendukung SSD M.2 2230 dan M.2 2280.
- CATATAN:** Jika Anda telah memesan konfigurasi baterai 3 sel (40 WHr), komputer Anda tidak akan memiliki solid-state drive yang terpasang di slot dua M.2.
- CATATAN:** Jika Anda telah memesan konfigurasi baterai 4 sel (53 WHr), komputer Anda dapat memiliki solid-state drive 2230 atau solid-state drive 2280 yang terpasang di slot dua M.2.
- CATATAN:** Jika hanya ada satu solid-state drive dalam konfigurasi yang Anda pesan, Anda dapat memasang solid-state drive lain di slot M.2 lainnya. Namun, Anda mungkin memerlukan braket solid-state drive (dijual terpisah) untuk memasang solid-state drive tambahan.

Gambar menunjukkan lokasi solid-state drive di slot satu dan merupakan representasi visual tentang prosedur penyetaraan braket untuk mengakomodasi solid-state drive M.2 2230.



1x
M2x3

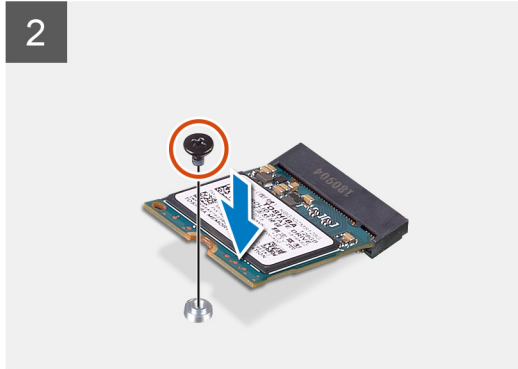
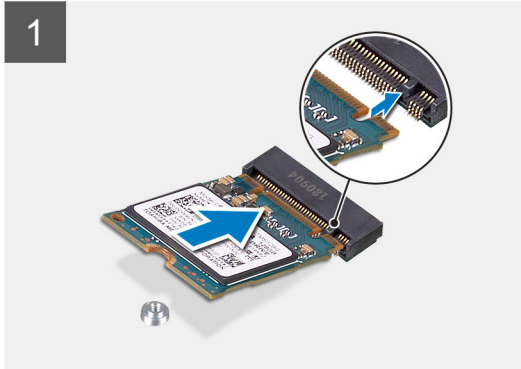
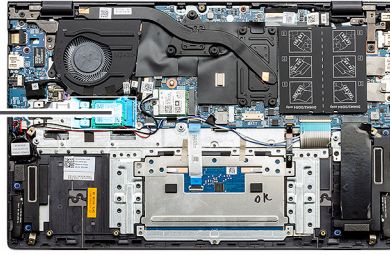

langkah

1. Selaraskan braket solid-state drive untuk mengakomodasi solid-state drive M.2 2230.
2. Pasang kembali satu sekrup (M2x3) untuk menahan modul solid-state drive ke unit sandaran tangan dan keyboard.

langkah berikutnya

1. Sambungkan [baterai](#).
2. Pasang [penutup bawah](#).
3. Ikuti prosedur dalam [setelah mengerjakan bagian dalam komputer Anda](#).

Memasang kembali braket penopang SSD-1

prasyarat

1. Ikuti prosedur dalam [sebelum mengerjakan bagian dalam komputer Anda](#).
2. Lepaskan [penutup bawah](#).
3. Lepaskan baterai - [UMA](#) atau [diskret](#).
4. Lepaskan UMA ([SSD M.2 2230](#) atau [SSD M.2 2280](#)) atau diskret ([SSD M.2 2230](#) atau [SSD M.2 2280](#)).

i **CATATAN:** Jika Anda telah memesan konfigurasi baterai 3 sel (40 WHr), komputer Anda tidak akan memiliki solid-state drive yang terpasang di slot dua M.2.

i **CATATAN:** Jika Anda telah memesan konfigurasi baterai 4 sel (53 WHr), komputer Anda dapat memiliki solid-state drive 2230 atau solid-state drive 2280 yang terpasang di slot dua M.2.

i **CATATAN:** Jika hanya ada satu solid-state drive dalam konfigurasi yang Anda pesan, Anda dapat memasang solid-state drive lain di slot M.2 lainnya. Namun, Anda mungkin memerlukan braket solid-state drive (dijual terpisah) untuk memasang solid-state drive tambahan.

tentang tugas ini

Gambar tersebut memberikan representasi visual prosedur penggantian.

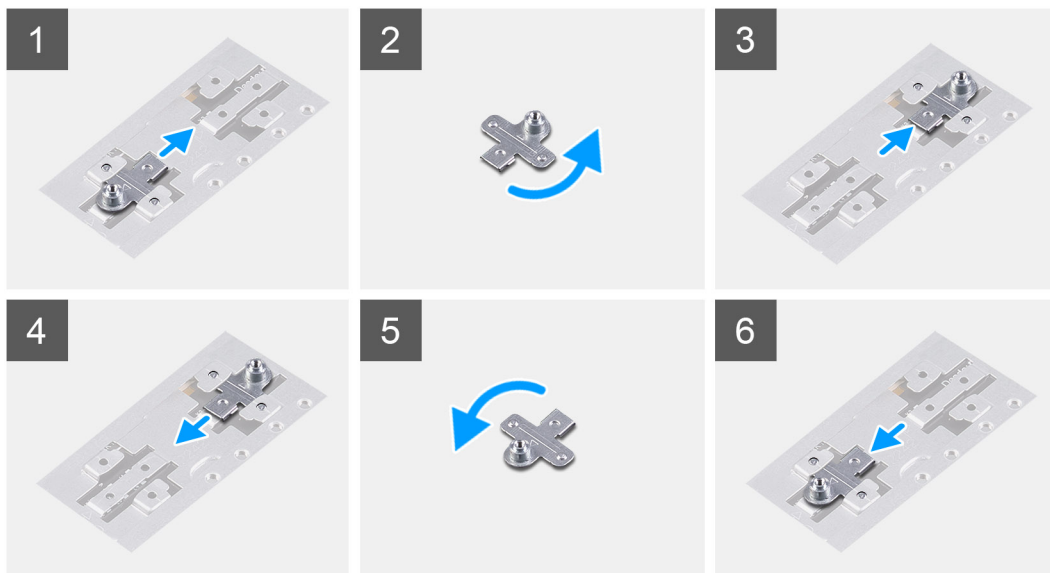

langkah

1. Geser dan lepaskan braket penopang SSD dari slot braket penopang.
2. Tergantung dari tipe solid-state drive (M.2 2230/M.2 2280), sejajarkan dan masukkan braket penopang SSD ke dalam slot braket penopang.
3. Pasang solid-state drive.

Melepaskan solid-state drive M.2 2280 - SSD-2 - diskret

prasyarat

1. Ikuti prosedur dalam [sebelum mengerjakan bagian dalam komputer](#).
2. Lepaskan [penutup bawah](#).
3. Lepas sambungan [baterai](#).

tentang tugas ini

- i** **CATATAN:** Jika Anda telah memesan konfigurasi baterai 3 sel (40 WHr), komputer Anda tidak akan memiliki solid-state drive yang terpasang di slot dua M.2.
- i** **CATATAN:** Jika Anda telah memesan konfigurasi baterai 4 sel (53 WHr), komputer Anda dapat memiliki solid-state drive 2230 atau solid-state drive 2280 yang terpasang di slot dua M.2.
- i** **CATATAN:** Jika hanya ada satu solid-state drive dalam konfigurasi yang Anda pesan, Anda dapat memasang solid-state drive lain di slot M.2 lainnya. Namun, Anda mungkin memerlukan braket solid-state drive (dijual terpisah, silakan hubungi dukungan Dell) untuk memasang solid-state drive tambahan.
- i** **CATATAN:** Prosedur ini berlaku hanya pada komputer yang dikirimkan dengan solid-state drive 2280 yang terpasang di slot dua M.2.

Gambar menunjukkan lokasi solid-state drive dan merupakan representasi visual tentang prosedur pelepasan SSD M.2 2280 dari slot dua.

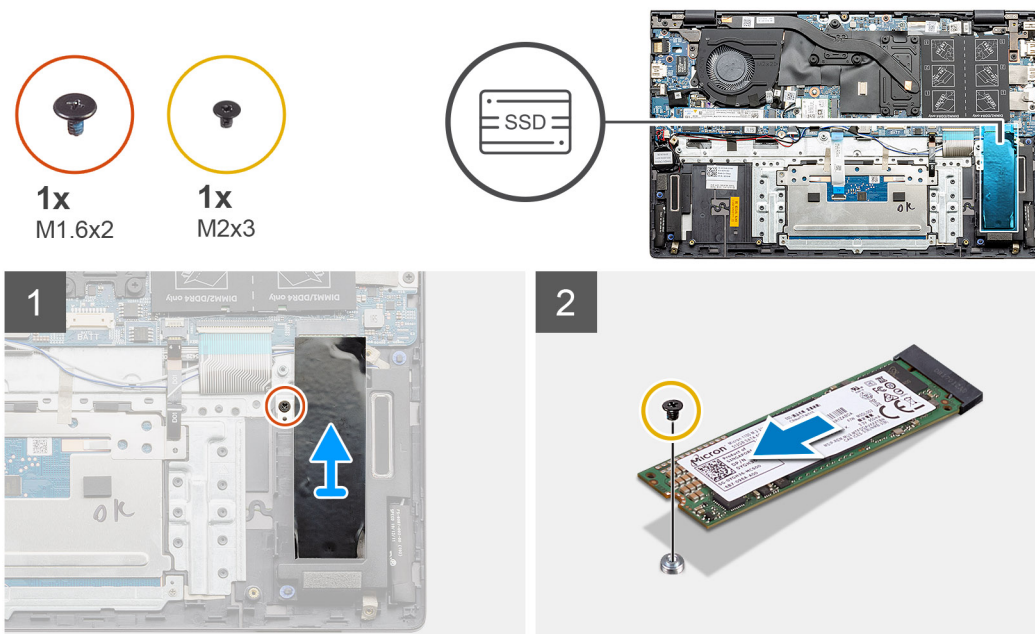

langkah

1. Lepaskan sekrup tunggal (M1.6x2) yang menahan braket penopang modul solid-state drive ke unit sandaran tangan dan keyboard.
2. Angkat dan lepaskan braket penopang solid-state drive dari slot solid-state drive.
3. Lepaskan sekrup tunggal (M2x3) yang menahan modul solid-state drive ke unit sandaran tangan dan keyboard.
4. Geser dan lepaskan modul solid-state drive dari slot solid-state drive.

Memasang solid-state drive M.2 2280 - SSD-2 - diskret

prasyarat

Jika Anda mengganti komponen, lepaskan komponen yang ada sebelum melakukan prosedur pemasangan.

CATATAN: Slot dua mendukung SSD M.2 2230 dan M.2 2280.

tentang tugas ini

- CATATAN:** Jika Anda telah memesan konfigurasi baterai 3 sel (40 WHr), komputer Anda tidak akan memiliki solid-state drive yang terpasang di slot dua M.2.
- CATATAN:** Jika Anda telah memesan konfigurasi baterai 4 sel (53 WHr), komputer Anda dapat memiliki solid-state drive 2230 atau solid-state drive 2280 yang terpasang di slot dua M.2.
- CATATAN:** Jika hanya ada satu solid-state drive dalam konfigurasi yang Anda pesan, Anda dapat memasang solid-state drive lain di slot M.2 lainnya. Namun, Anda mungkin memerlukan braket solid-state drive (dijual terpisah, silakan hubungi dukungan Dell) untuk memasang solid-state drive tambahan.
- CATATAN:** Prosedur ini berlaku hanya pada komputer yang dikirimkan dengan solid-state drive 2280 yang terpasang di slot dua M.2.

Gambar menunjukkan lokasi braket penopang solid-state drive dan merupakan representasi visual tentang prosedur penyetoran braket untuk mengakomodasi solid-state drive M.2 2280 dari slot 2.



1x
M1.6x2



1x
M2x3

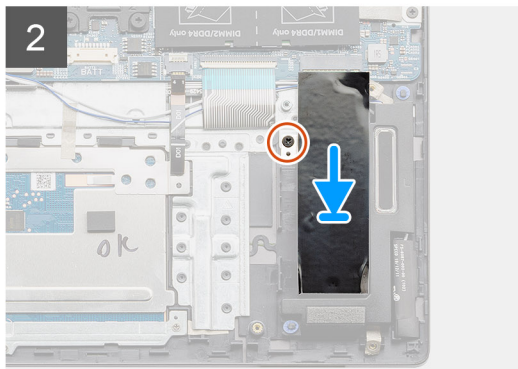
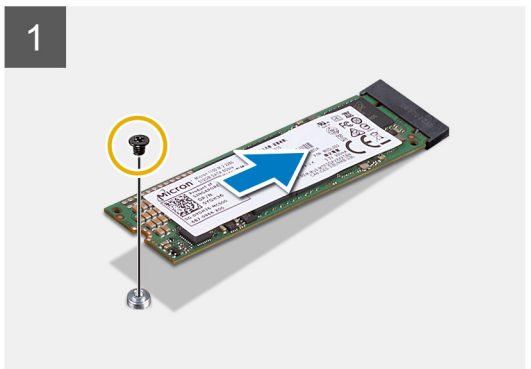
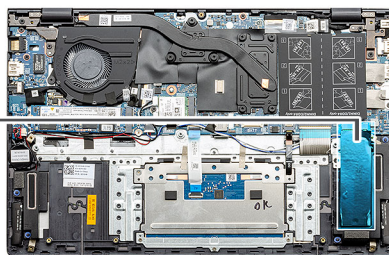

langkah

1. Selaraskan braket solid-state drive untuk mengakomodasi solid-state drive M.2 2280.
2. Pasang kembali sekrup tunggal (M2x3) yang menahan modul solid-state drive ke unit sandaran tangan dan keyboard.
3. Tempatkan braket modul solid-state drive.
4. Pasang kembali sekrup tunggal (M1.6x2) untuk menahan braket solid-state drive ke unit sandaran tangan dan keyboard.

langkah berikutnya

1. Sambungkan [baterai](#).
2. Pasang [penutup bawah](#).
3. Ikuti prosedur dalam [setelah mengerjakan bagian dalam komputer Anda](#).

Speaker

Melepaskan speaker (pada konfigurasi baterai 3-sel)

prasyarat

1. Ikuti prosedur dalam [sebelum mengerjakan bagian dalam komputer](#).
2. Lepaskan [penutup bawah](#).
3. Lepaskan [baterai](#).
4. Lepaskan board sistem ([UMA](#) atau [diskret](#)).

tentang tugas ini

Gambar menunjukkan lokasi baterai 3 sel berbentuk koin dan merupakan representasi visual tentang prosedur pelepasan.

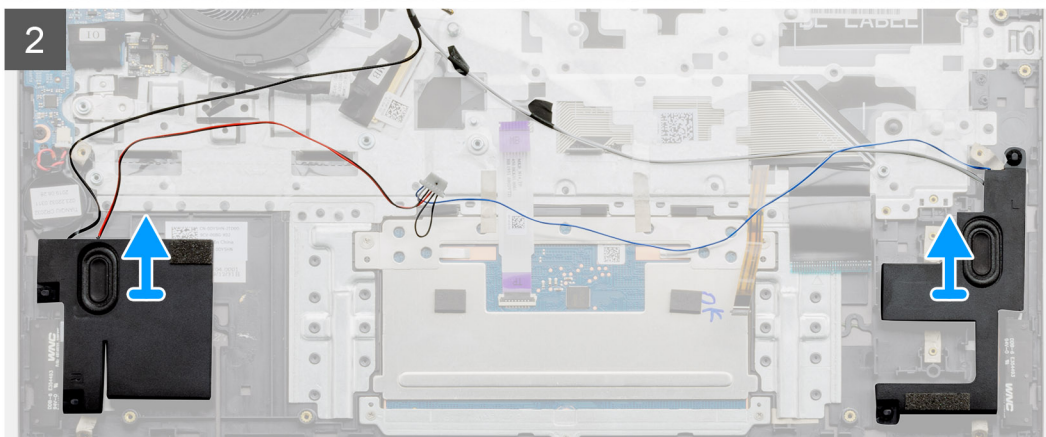
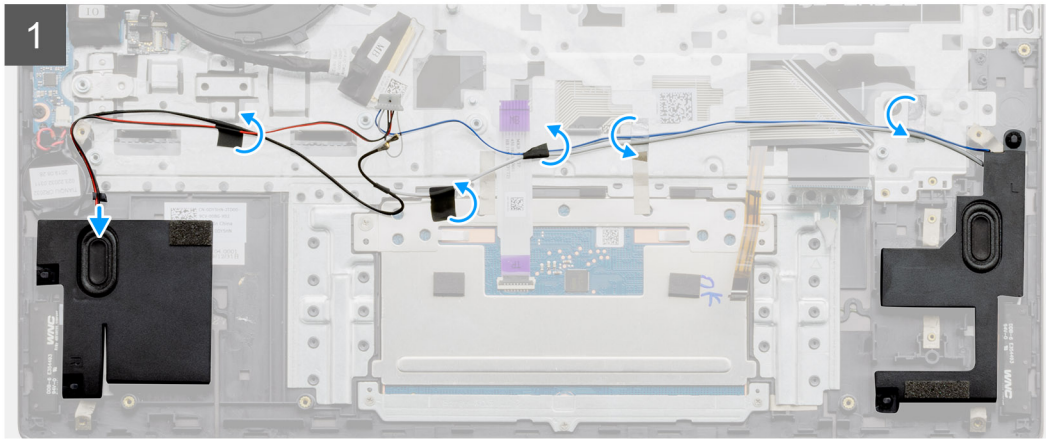
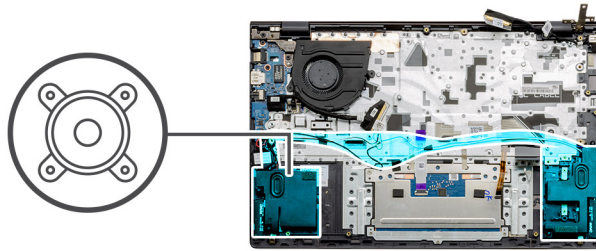

langkah

1. Temukan speaker di komputer Anda.
2. Lepaskan kabel speaker dari konektornya pada board sistem.
3. Kelupas pita perekat yang menahan kabel speaker.
4. Keluarkan kabel speaker dari klip penahan pada komputer.
5. Angkat speaker, bersama dengan kabelnya, keluar dari unit sandaran tangan dan keyboard.

Memasang speaker (pada konfigurasi baterai 3-sel)

prasyarat

Jika Anda mengganti komponen, lepaskan komponen yang ada sebelum melakukan prosedur pemasangan.

tentang tugas ini

Gambar menunjukkan lokasi speaker pada konfigurasi sistem dengan baterai 3-sel dan merupakan representasi visual tentang prosedur pemasangan.

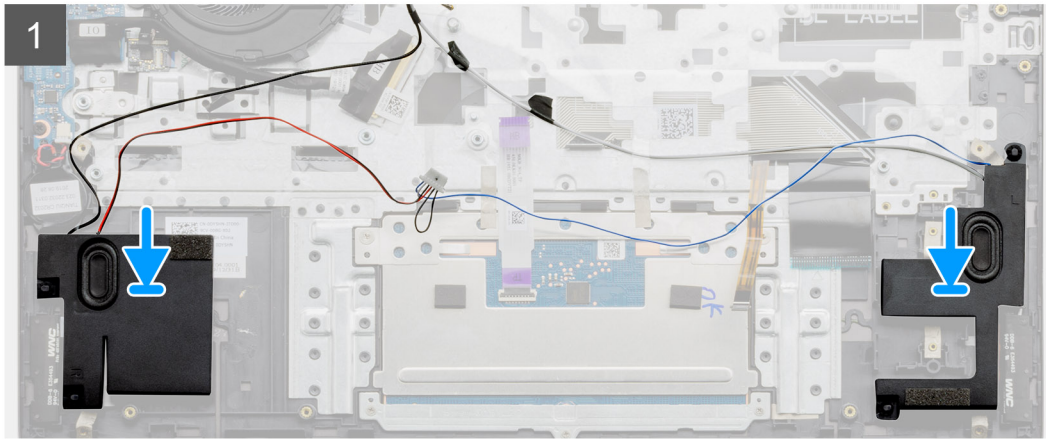
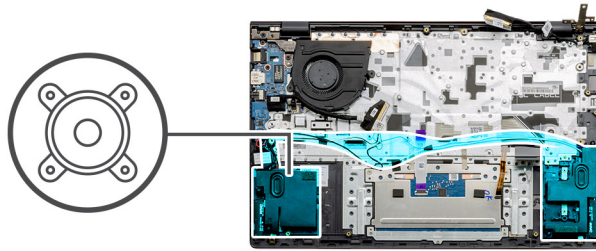

langkah

1. Dengan menggunakan tiang penyelaras dan karet grommet, letakkan speaker di slot pada unit sandaran tangan dan keyboard.
2. Rutekan kabel speaker melalui pemandu perutean pada unit sandaran tangan dan keyboard.
3. Sambungkan kabel speaker ke board sistem.

langkah berikutnya

1. Pasang board sistem (UMA atau diskret).
2. Pasang baterai.
3. Pasang penutup bawah.
4. Ikuti prosedur dalam setelah mengerjakan bagian dalam komputer Anda.

Melepaskan speaker (pada konfigurasi baterai 4-sel)

prasyarat

1. Ikuti prosedur dalam sebelum mengerjakan bagian dalam komputer.
2. Lepaskan penutup bawah.
3. Lepaskan baterai.
4. Lepaskan board sistem (UMA atau diskret).

tentang tugas ini

Gambar menunjukkan lokasi baterai 4 sel berbentuk koin dan merupakan representasi visual tentang prosedur pelepasan.

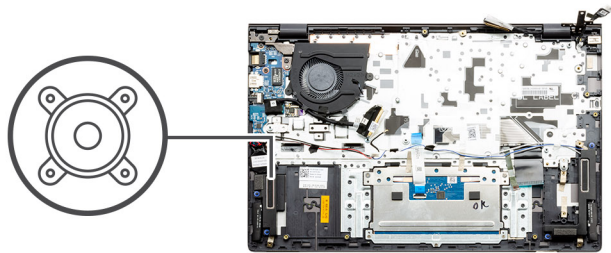

langkah

1. Temukan speaker di komputer Anda.
2. Lepaskan kabel speaker dari konektornya pada board sistem.
3. Kelupas pita perekat yang menahan kabel speaker.
4. Keluarkan kabel speaker dari klip penahan pada komputer.
5. Angkat speaker, bersama dengan kabelnya, keluar dari unit sandaran tangan dan keyboard.

Memasang speaker (pada konfigurasi baterai 4-sel)

prasyarat

Jika Anda mengganti komponen, lepaskan komponen yang ada sebelum melakukan prosedur pemasangan.

tentang tugas ini

Gambar menunjukkan lokasi speaker pada konfigurasi sistem dengan baterai 4-sel dan merupakan representasi visual tentang prosedur pemasangan.

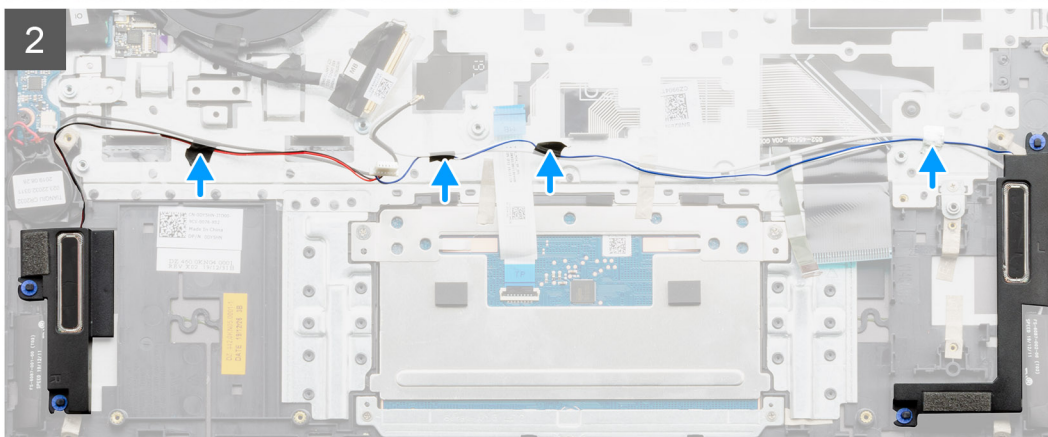
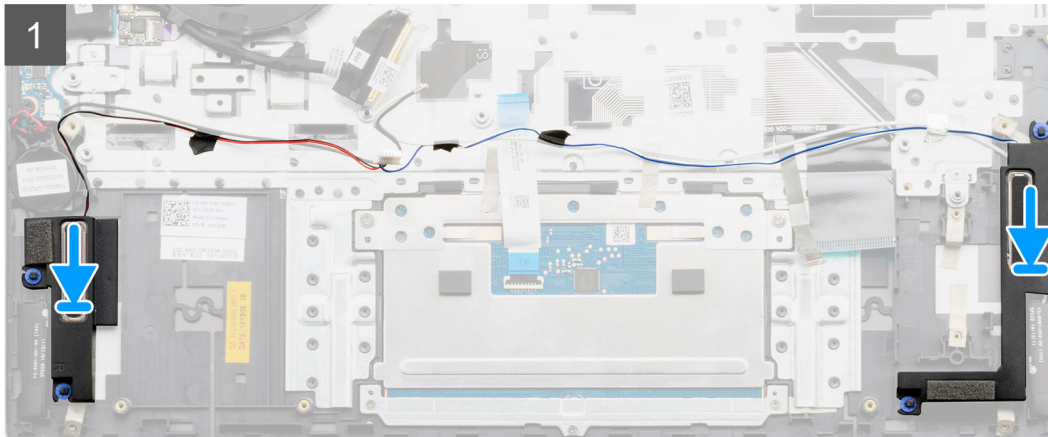
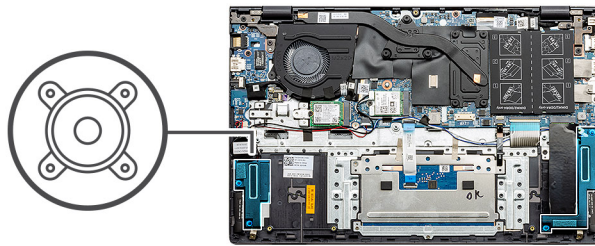

langkah

1. Dengan menggunakan tiang penyalaras dan karet grommet, letakkan speaker di slot pada unit sandaran tangan dan keyboard.
2. Rutekan kabel speaker melalui pemandu perutean pada unit sandaran tangan dan keyboard.
3. Sambungkan kabel speaker ke board sistem.

langkah berikutnya

1. Pasang board sistem (UMA atau diskret).
2. Pasang baterai.
3. Pasang penutup bawah.
4. Ikuti prosedur dalam [setelah mengerjakan bagian dalam komputer Anda](#).

Kipas Sistem

Melepaskan kipas sistem - UMA

prasyarat

1. Ikuti prosedur dalam [sebelum mengerjakan bagian dalam komputer Anda](#).

2. Lepaskan [penutup bawah](#).
3. Lepaskan [baterai](#).

tentang tugas ini

Gambar menunjukkan lokasi kipas sistem dan merupakan representasi visual tentang prosedur pelepasan.

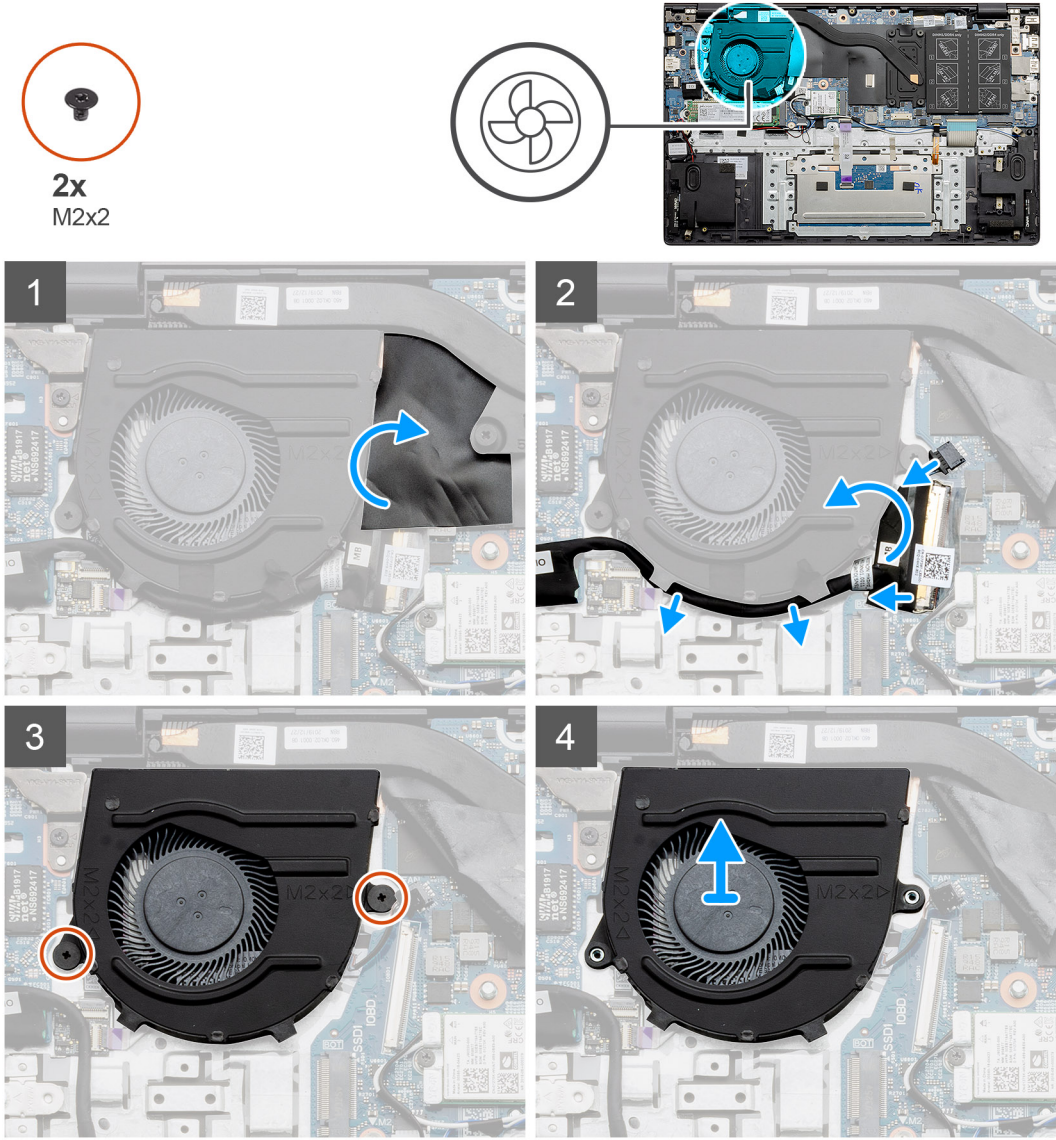

langkah

1. Angkat penutup mylar.
2. Lepaskan sambungan kabel kipas sistem dari board sistem.
3. Kelupas pita perekat dan lepaskan perutean kabel I/O.
4. Lepaskan dua sekrup (M2x2) yang menahan kipas sistem ke unit sandaran tangan dan keyboard.
5. Geser dan angkat kipas sistem keluar dari unit sandaran tangan dan keyboard.

Memasang kipas sistem - UMA

prasyarat

Jika Anda mengganti komponen, lepaskan komponen yang ada sebelum melakukan prosedur pemasangan.

tentang tugas ini

Gambar menunjukkan lokasi kipas sistem dan merupakan representasi visual tentang prosedur pemasangan.



2x
M2x2

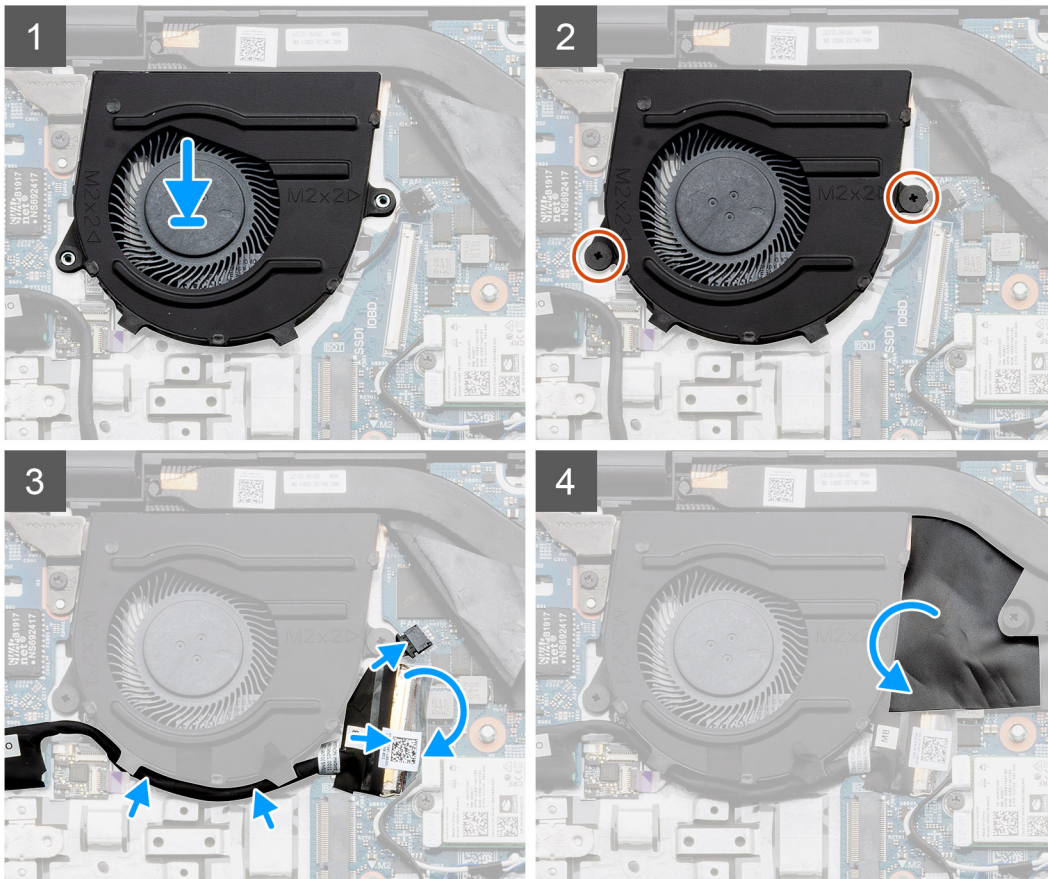
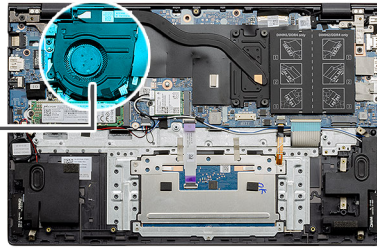
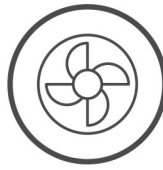

langkah

1. Geser dan tempatkan kipas sistem pada unit sandaran tangan dan keyboard.
2. Sejajarkan lubang sekrup pada kipas sistem dengan lubang sekrup pada unit sandaran tangan dan keyboard.
3. Pasang kembali dua sekrup (M2x2) untuk menahan kipas sistem ke unit sandaran tangan dan keyboard.
4. Sambungkan kabel kipas sistem ke board sistem.
5. Rutekan kabel I/O di bawah kipas sistem dan sambungkan ke board sistem.
6. Tempatkan penutup mylar.

langkah berikutnya

1. Pasang [baterai](#).
2. Pasang [penutup bawah](#).
3. Ikuti prosedur dalam [setelah mengerjakan bagian dalam komputer Anda](#).

Melepaskan kipas sistem - diskret

prasyarat

1. Ikuti prosedur dalam [sebelum mengerjakan bagian dalam komputer Anda](#).
2. Lepaskan [penutup bawah](#).
3. Lepaskan [baterai](#).

tentang tugas ini

Gambar menunjukkan lokasi kipas sistem dan merupakan representasi visual tentang prosedur pelepasan.

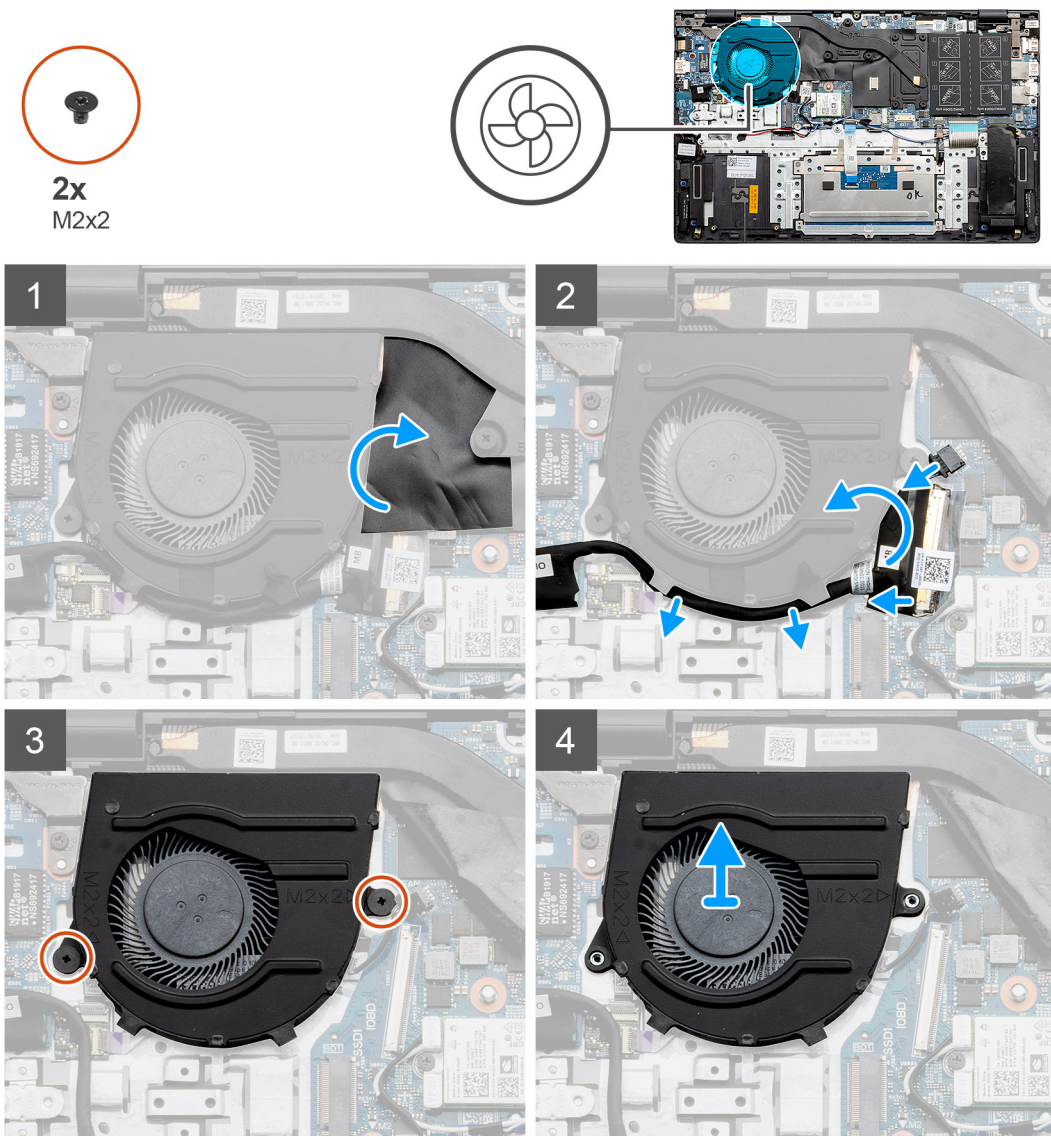

langkah

1. Angkat penutup mylar.
2. Lepaskan sambungan kabel kipas sistem dari board sistem.
3. Kelupas pita perekat dan lepaskan perutean kabel I/O.
4. Lepaskan dua sekrup (M2x2) yang menahan kipas sistem ke unit sandaran tangan dan keyboard.
5. Geser dan angkat kipas sistem keluar dari unit sandaran tangan dan keyboard.

Memasang kipas sistem - diskret

prasyarat

Jika Anda mengganti komponen, lepaskan komponen yang ada sebelum melakukan prosedur pemasangan.

tentang tugas ini

Gambar menunjukkan lokasi kipas sistem dan merupakan representasi visual tentang prosedur pemasangan.

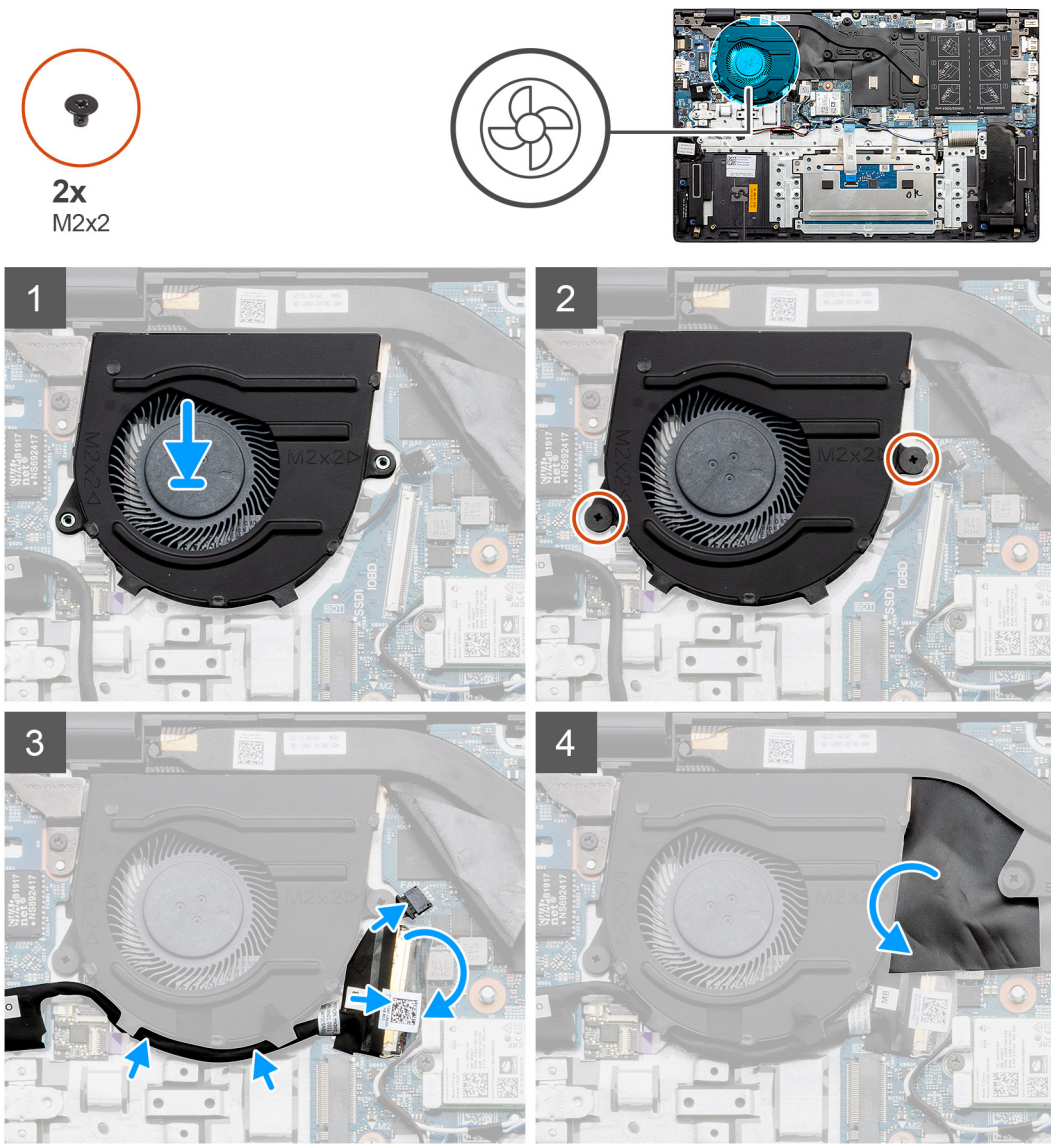

langkah

1. Geser dan tempatkan kipas sistem pada unit sandaran tangan dan keyboard.
2. Sejajarkan lubang sekrup pada kipas sistem dengan lubang sekrup pada unit sandaran tangan dan keyboard.
3. Pasang kembali dua sekrup (M2x2) untuk menahan kipas sistem ke unit sandaran tangan dan keyboard.
4. Sambungkan kabel kipas sistem ke board sistem.
5. Rutekan kabel I/O di bawah kipas sistem dan sambungkan ke board sistem.
6. Tempatkan penutup mylar.

langkah berikutnya

1. Pasang [baterai](#).

2. Pasang penutup bawah.
3. Ikuti prosedur dalam setelah mengerjakan bagian dalam komputer Anda.

Unit pendingin

Melepaskan unit pendingin - UMA

i **CATATAN:** Jenis unit pendingin di komputer Anda bervariasi tergantung pada konfigurasi yang dipesan.

prasyarat

1. Ikuti prosedur dalam sebelum mengerjakan bagian dalam komputer.
2. Lepaskan penutup bawah.
3. Lepaskan baterai.

tentang tugas ini

Gambar menunjukkan lokasi unit pendingin dan merupakan representasi visual tentang prosedur pelepasan.

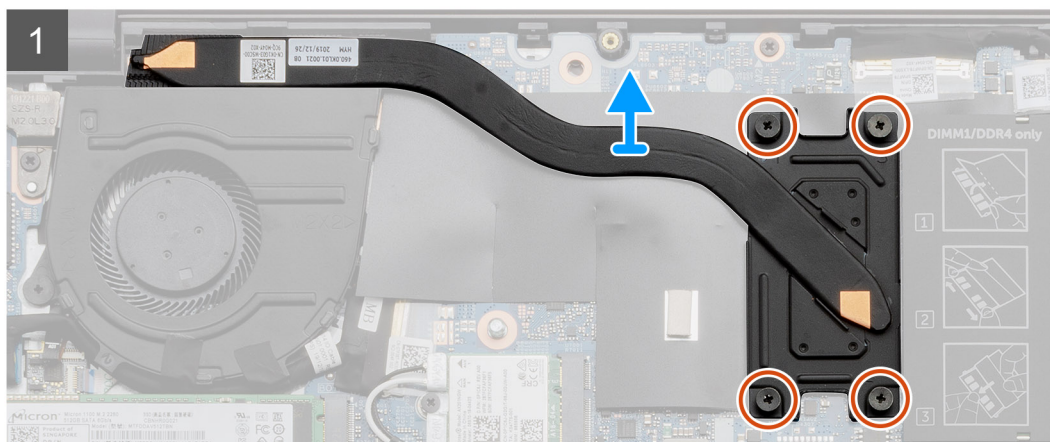
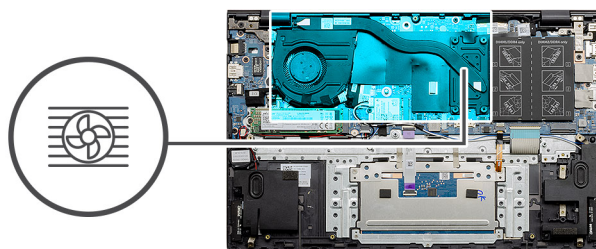

langkah

1. Secara berurutan (seperti yang ditunjukkan pada unit pendingin), longgarkan empat sekrup mati yang menahan unit pendingin ke board sistem.
2. Angkat dan lepaskan unit pendingin keluar dari board sistem.

Memasang unit pendingin - UMA

prasyarat

Jika Anda mengganti komponen, lepaskan komponen yang ada sebelum melakukan prosedur pemasangan.

tentang tugas ini

Gambar menunjukkan lokasi unit pendingin dan merupakan representasi visual tentang prosedur pemasangan.

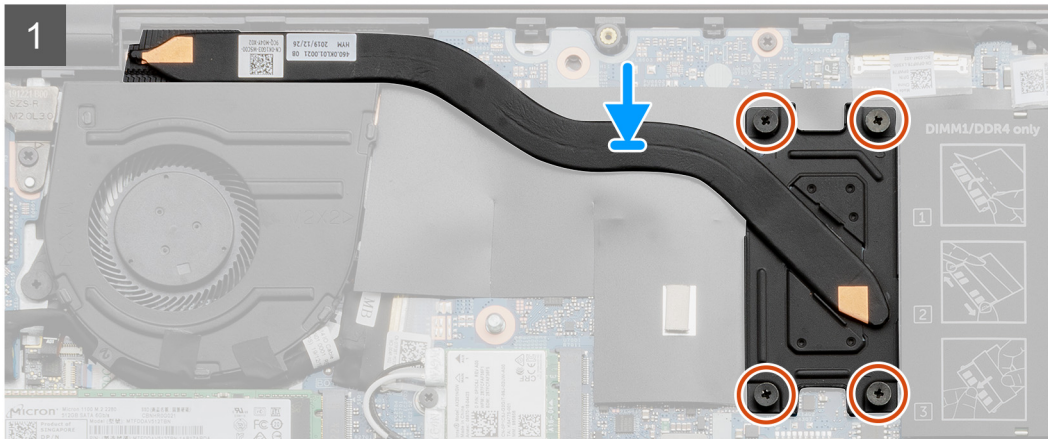
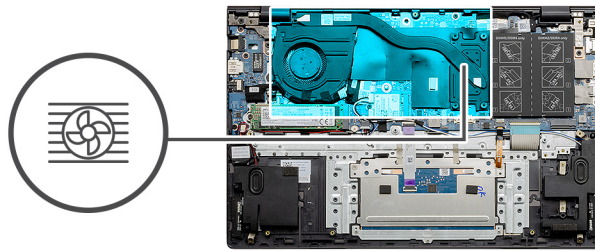

langkah

1. Tempatkan unit pendingin pada board sistem dan sejajarkan lubang sekrup pada unit pendingin dengan lubang sekrup pada board sistem.
2. Secara berurutan (seperti ditunjukkan pada unit pendingin), kencangkan empat sekrup mati yang menahan unit pendingin ke board sistem.

langkah berikutnya

1. Pasang [baterai](#).
2. Pasang [penutup bawah](#).
3. Ikuti prosedur dalam [setelah mengerjakan bagian dalam komputer Anda](#).

Melepaskan unit pendingin - diskret

i **CATATAN:** Jenis unit pendingin di komputer Anda bervariasi tergantung pada konfigurasi yang dipesan.

prasyarat

1. Ikuti prosedur dalam [sebelum mengerjakan bagian dalam komputer](#).
2. Lepaskan [penutup bawah](#).
3. Lepaskan [baterai](#).

tentang tugas ini

Gambar menunjukkan lokasi unit pendingin dan merupakan representasi visual tentang prosedur pelepasan.

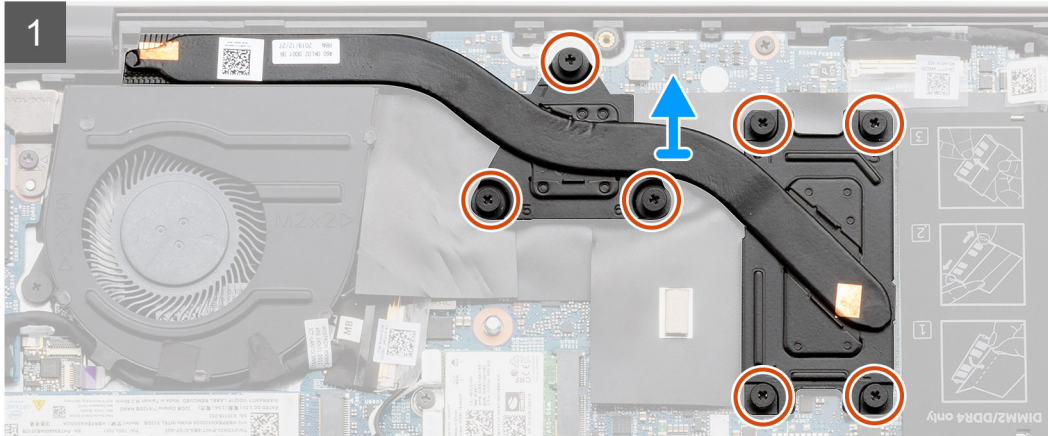
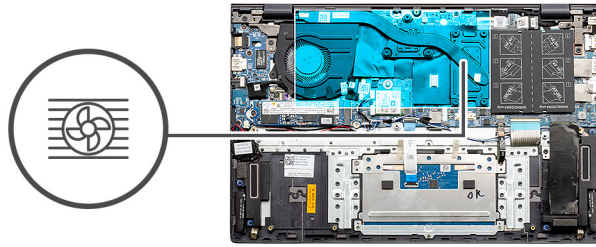

langkah

1. Secara berurutan (seperti yang ditunjukkan pada unit pendingin), longgarkan tujuh sekrup mati yang menahan unit pendingin ke board sistem.
2. Angkat dan lepaskan unit pendingin keluar dari board sistem.

Memasang unit pendingin - diskret

prasyarat

Jika Anda mengganti komponen, lepaskan komponen yang ada sebelum melakukan prosedur pemasangan.

tentang tugas ini

Gambar menunjukkan lokasi unit pendingin dan merupakan representasi visual tentang prosedur pemasangan.

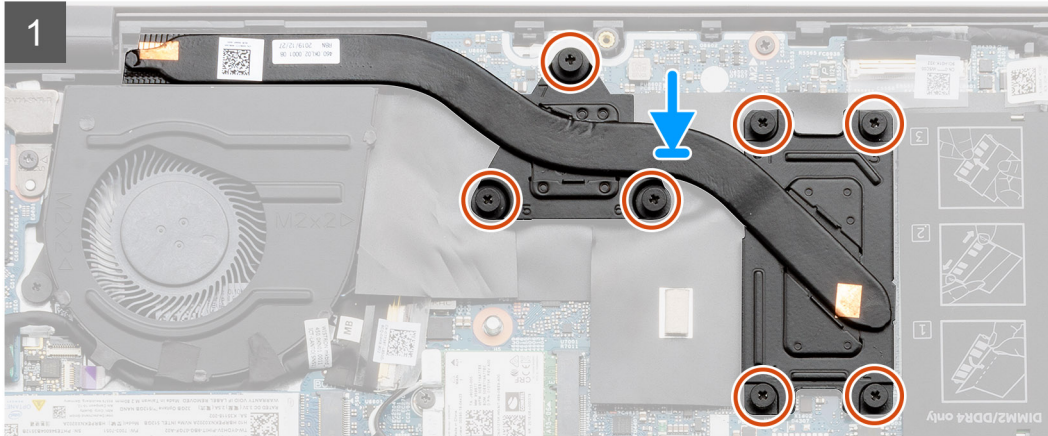
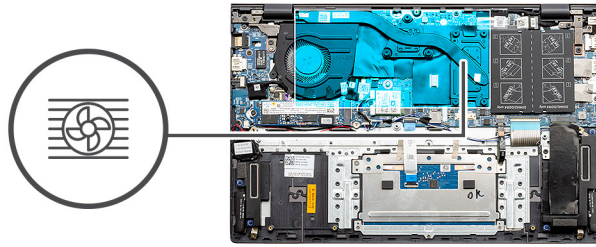

langkah

1. Tempatkan unit pendingin pada board sistem dan sejajarkan lubang sekrup pada unit pendingin dengan lubang sekrup pada board sistem.
2. Secara berurutan (seperti ditunjukkan pada unit pendingin), kencangkan sekrup mati yang menahan unit pendingin ke board sistem.

langkah berikutnya

1. Pasang [baterai](#).
2. Pasang [penutup bawah](#).
3. Ikuti prosedur dalam [setelah mengerjakan bagian dalam komputer Anda](#).

Baterai sel berbentuk koin

Melepaskan baterai sel berbentuk koin - UMA

prasyarat

1. Ikuti prosedur dalam [sebelum mengerjakan bagian dalam komputer Anda](#).
2. Lepaskan [penutup bawah](#).
3. Lepaskan [baterai](#).

i **CATATAN:** Melepas baterai sel koin akan mengatur ulang pengaturan program pengaturan BIOS ke nilai bawaan. Direkomendasikan agar Anda mencatat pengaturan program pengaturan BIOS sebelum melepaskan baterai sel berbentuk koin.

tentang tugas ini

Gambar menunjukkan lokasi baterai sel berbentuk koin dan merupakan representasi visual tentang prosedur pelepasan.

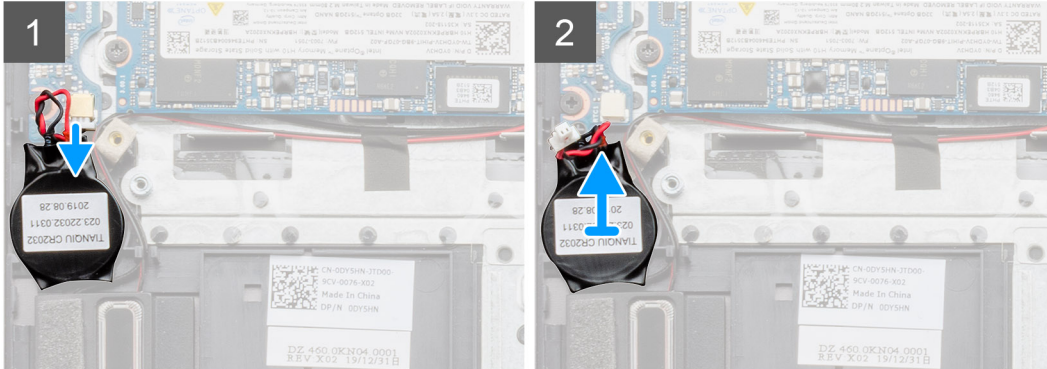
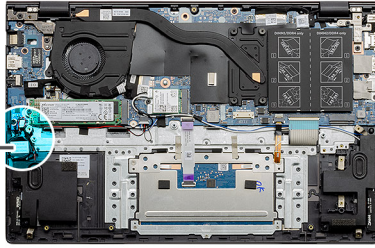
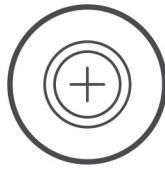

langkah

1. Lepaskan sambungan kabel baterai sel berbentuk koin dari board I/O.
2. Kelupas baterai sel berbentuk koin dari unit sandaran tangan dan keyboard.

Memasang baterai sel berbentuk koin - UMA

prasyarat

Jika Anda mengganti komponen, lepaskan komponen yang ada sebelum melakukan prosedur pemasangan.

tentang tugas ini

Gambar menunjukkan lokasi baterai sel berbentuk koin dan merupakan representasi visual tentang prosedur pemasangan.

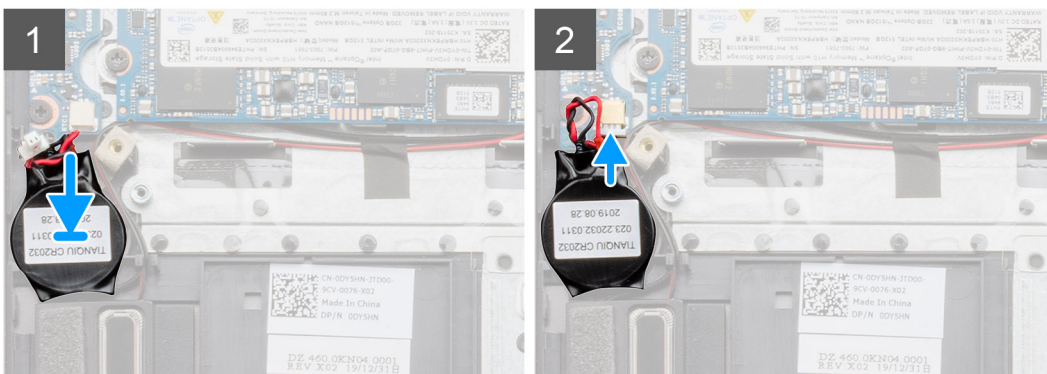
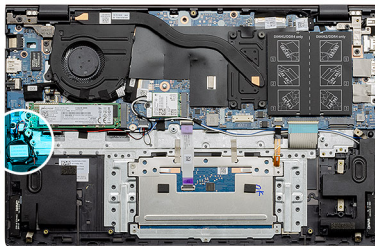
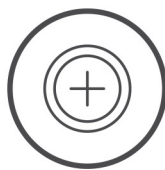

langkah

1. Tempelkan baterai sel berbentuk koin ke slot pada unit sandaran tangan dan keyboard.
2. Rutekan kabel baterai sel berbentuk koin seperti yang ditunjukkan pada gambar dan sambungkan ke board I/O.

langkah berikutnya

1. Pasang [baterai](#).
2. Pasang [penutup bawah](#).
3. Ikuti prosedur dalam [setelah mengerjakan bagian dalam komputer Anda](#).

Melepaskan baterai sel berbentuk koin - diskret

prasyarat

1. Ikuti prosedur dalam [sebelum mengerjakan bagian dalam komputer Anda](#).
2. Lepaskan [penutup bawah](#).
3. Lepaskan [baterai](#).

i **CATATAN:** Melepas baterai sel koin akan mengatur ulang pengaturan program pengaturan BIOS ke nilai bawaan. Direkomendasikan agar Anda mencatat pengaturan program pengaturan BIOS sebelum melepaskan baterai sel berbentuk koin.

tentang tugas ini

Gambar menunjukkan lokasi baterai sel berbentuk koin dan merupakan representasi visual tentang prosedur pelepasan.

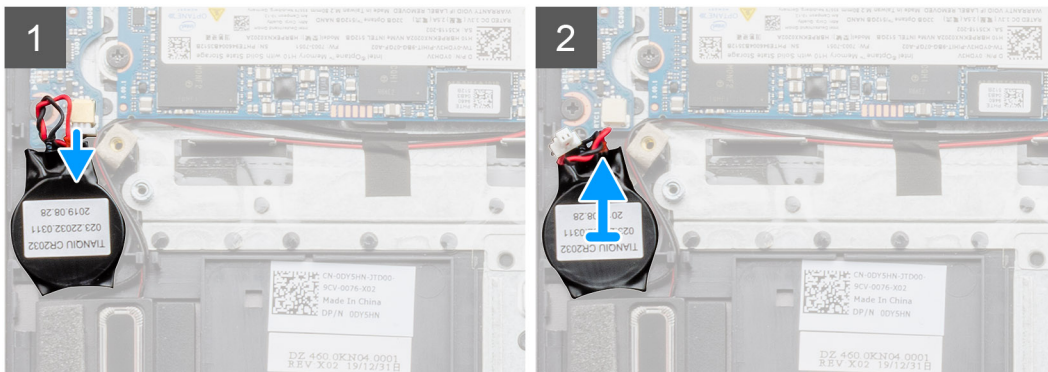
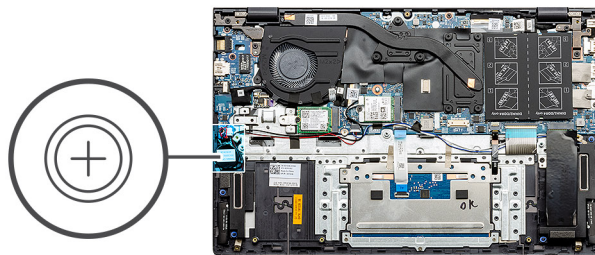

langkah

1. Lepaskan sambungan kabel baterai sel berbentuk koin dari board I/O.
2. Kelupas baterai sel berbentuk koin dari unit sandaran tangan dan keyboard.

Memasang baterai sel berbentuk koin - diskret

prasyarat

Jika Anda mengganti komponen, lepaskan komponen yang ada sebelum melakukan prosedur pemasangan.

tentang tugas ini

Gambar menunjukkan lokasi baterai sel berbentuk koin dan merupakan representasi visual tentang prosedur pemasangan.

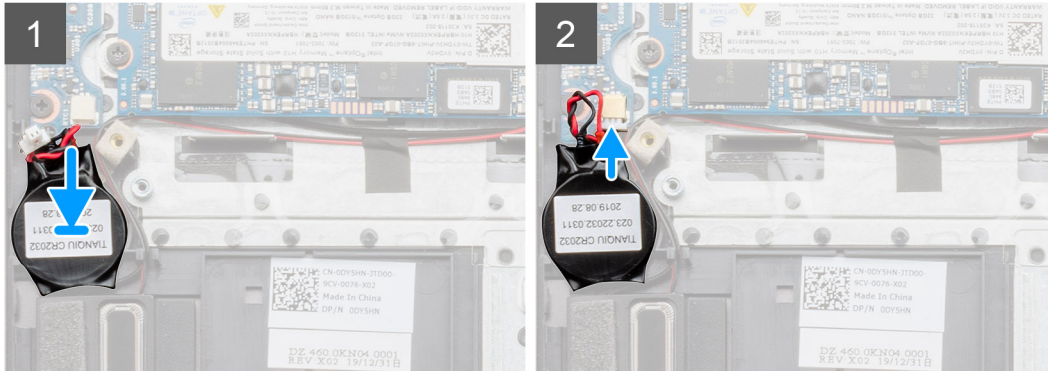
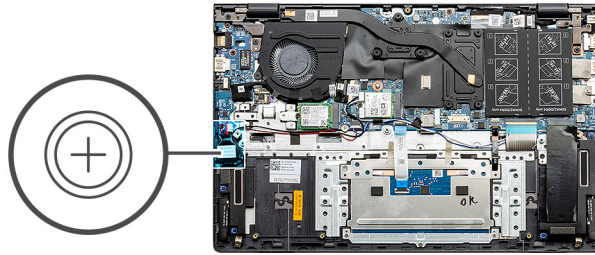

langkah

1. Tempelkan baterai sel berbentuk koin ke slot pada unit sandaran tangan dan keyboard.
2. Rutekan kabel baterai sel berbentuk koin seperti yang ditunjukkan pada gambar dan sambungkan ke board I/O.

langkah berikutnya

1. Pasang [baterai](#).
2. Pasang [penutup bawah](#).
3. Ikuti prosedur dalam [setelah mengerjakan bagian dalam komputer Anda](#).

Board I/O

Melepaskan board I/O - UMA

prasyarat

1. Ikuti prosedur dalam [sebelum mengerjakan bagian dalam komputer](#).
2. Lepaskan [penutup bawah](#).
3. Lepaskan [baterai](#).
4. Lepaskan [baterai sel berbentuk koin](#).

tentang tugas ini

Gambar menunjukkan lokasi board I/O dan merupakan representasi visual tentang prosedur pelepasan.

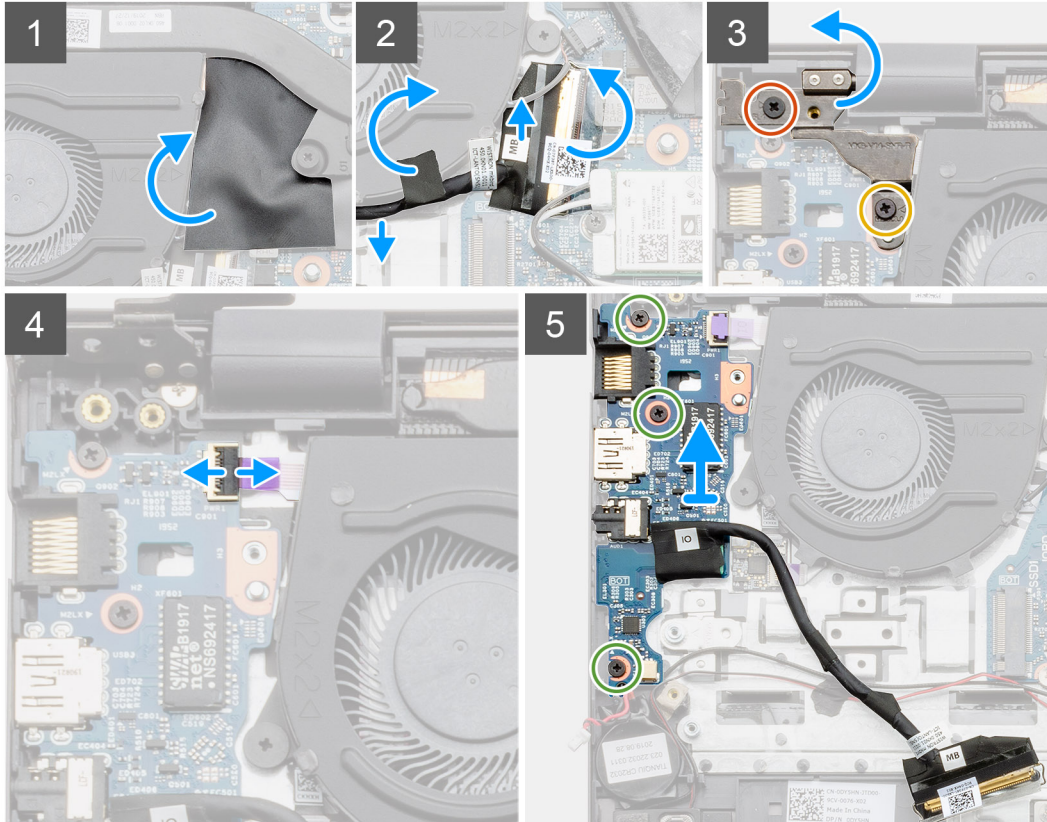
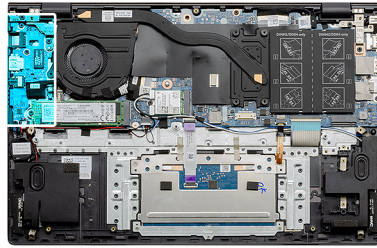
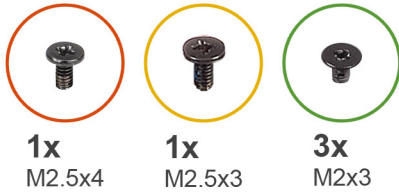

langkah

1. Temukan board I/O pada komputer Anda.
2. Angkat penutup milar.
3. Kelupas pita perekat untuk melepaskan perutean kabel I/O.
4. Buka kait lalu lepaskan sambungan kabel board I/O dari board I/O.
5. Lepaskan dua sekrup (M2.5x3) dan (M2.5x4) yang menahan engsel display kiri ke komputer.
6. Buka kait lalu lepaskan sambungan kabel pembaca sidik jari dari board I/O.
7. Lepaskan tiga sekrup (M2x3) yang menahan board I/O ke unit sandaran tangan dan keyboard.
8. Angkat board I/O dari unit sandaran tangan dan keyboard.

Memasang board I/O - UMA

prasyarat

Jika Anda mengganti komponen, lepaskan komponen yang ada sebelum melakukan prosedur pemasangan.

tentang tugas ini

Gambar menunjukkan lokasi board I/O dan merupakan representasi visual tentang prosedur pemasangan.

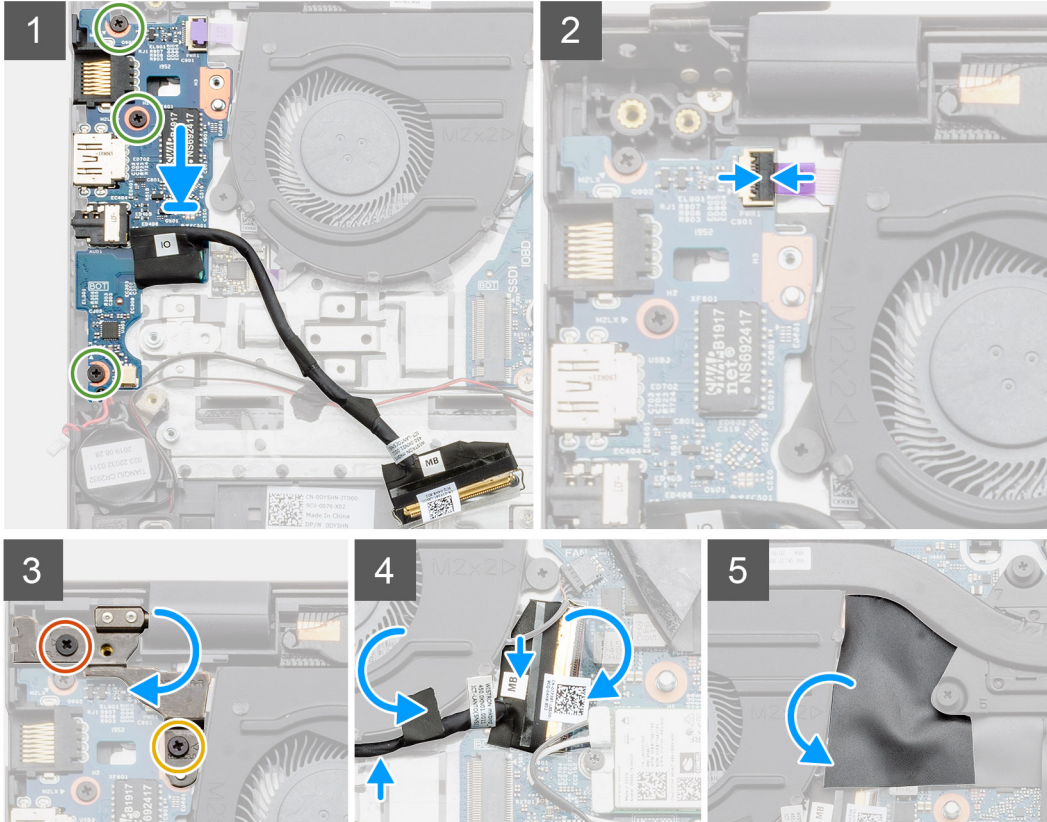
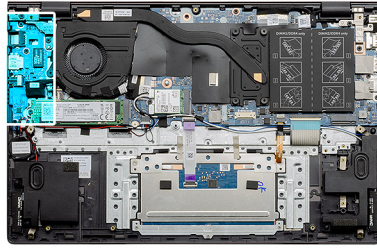
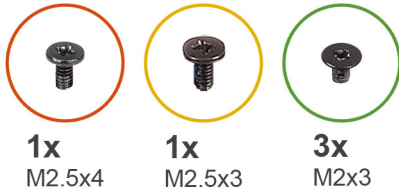

langkah

1. Letakkan board I/O pada unit sandaran tangan dan keyboard.
2. Sejajarkan lubang sekrup pada board I/O dengan lubang sekrup pada unit sandaran tangan dan keyboard.
3. Pasang kembali tiga sekrup (M2x3) yang menahan board I/O ke unit sandaran tangan dan keyboard.
4. Hubungkan kabel pembaca sidik jari ke board I/O lalu tutup kaitnya untuk mengamankan kabel.
5. Turunkan engsel kiri, dan pasang kembali dua sekrup (M2.5x3) dan (M2.5x4).
6. Rutekan kabel I/O di bawah kipas sistem menggunakan pita perekat.
7. Hubungkan kabel board I/O ke board I/O lalu tutup kaitnya untuk mengamankan kabel.
8. Tempatkan penutup mylar.

langkah berikutnya

1. Pasang [baterai sel berbentuk koin](#).
2. Pasang [baterai](#).
3. Pasang [penutup bawah](#).
4. Ikuti prosedur dalam [setelah mengerjakan bagian dalam komputer Anda](#).

Melepaskan board I/O - diskret

prasyarat

1. Ikuti prosedur dalam [sebelum mengerjakan bagian dalam komputer](#).
2. Lepaskan [penutup bawah](#).
3. Lepaskan [baterai](#).
4. Lepaskan [baterai sel berbentuk koin](#).

tentang tugas ini

Gambar menunjukkan lokasi board I/O dan merupakan representasi visual tentang prosedur pelepasan.

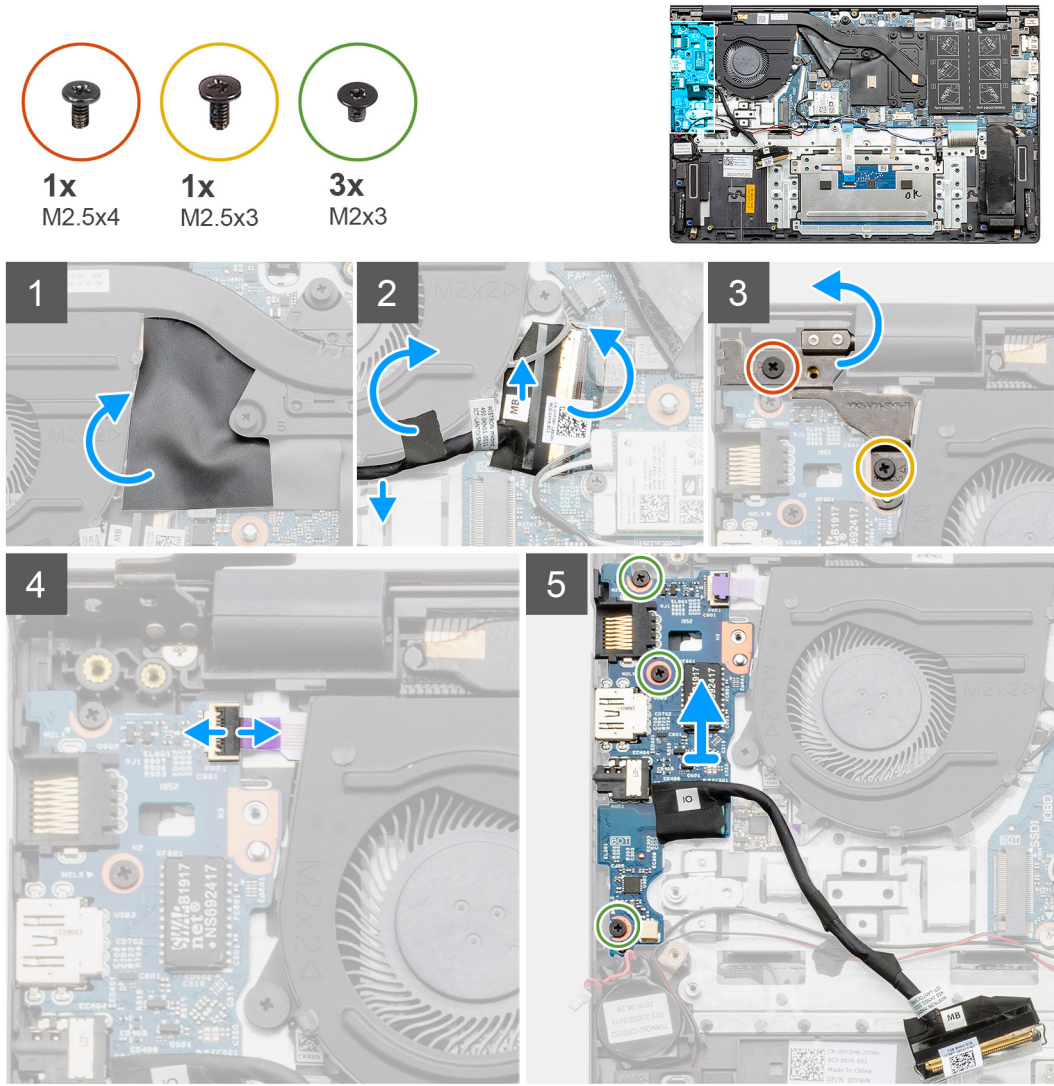

langkah

1. Temukan board I/O pada komputer Anda.
2. Angkat penutup milar.
3. Kelupas pita perekat untuk melepaskan perutean kabel I/O.
4. Buka kait lalu lepaskan sambungan kabel board I/O dari board I/O.
5. Lepaskan dua sekrup (M2.5x3) dan (M2.5x4) yang menahan engsel kiri ke komputer.
6. Angkat engsel kiri.
7. Buka kait lalu lepaskan sambungan kabel pembaca sidik jari dari board I/O.
8. Lepaskan tiga sekrup (M2x3) yang menahan board I/O ke unit sandaran tangan dan keyboard.

9. Angkat board I/O dari unit sandaran tangan dan keyboard.

Memasang board I/O - diskret

prasyarat

Jika Anda mengganti komponen, lepaskan komponen yang ada sebelum melakukan prosedur pemasangan.

tentang tugas ini

Gambar menunjukkan lokasi board I/O dan merupakan representasi visual tentang prosedur pemasangan.

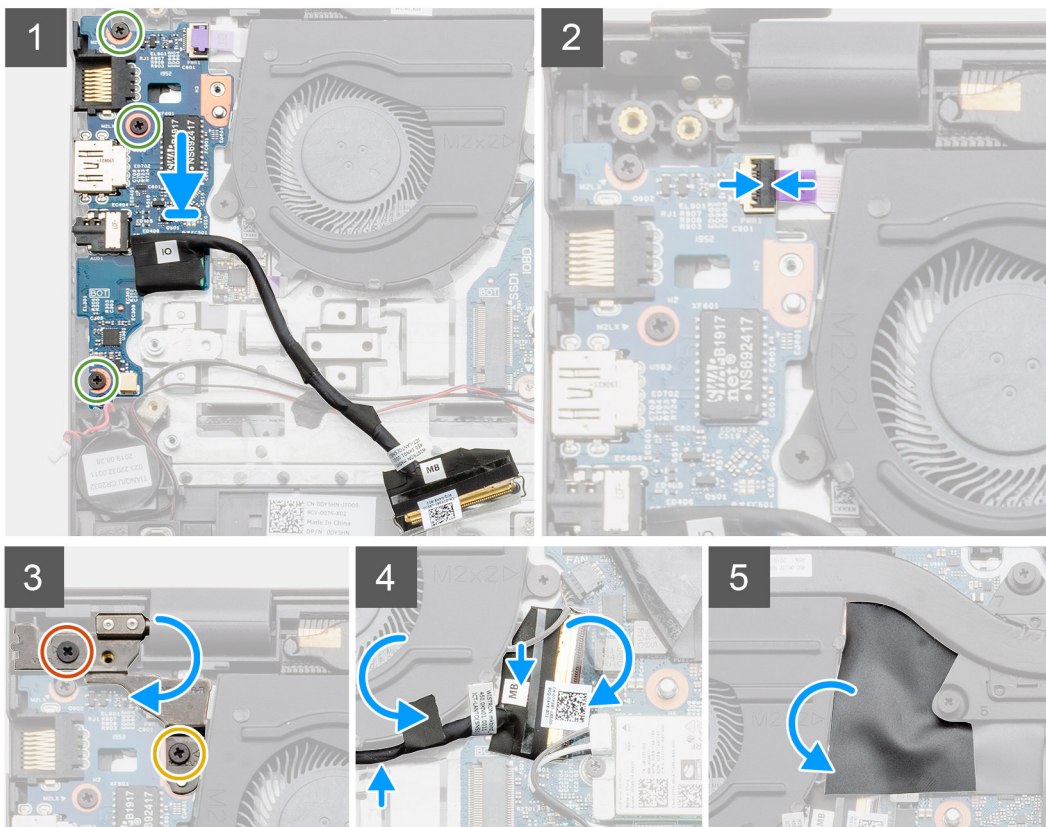
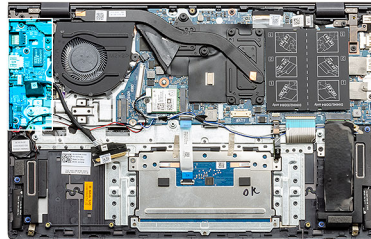
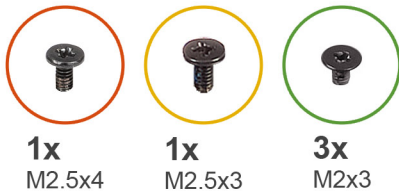

langkah

1. Letakkan board I/O pada unit sandaran tangan dan keyboard.
2. Sejajarkan lubang sekrup pada board I/O dengan lubang sekrup pada unit sandaran tangan dan keyboard.
3. Pasang kembali tiga sekrup (M2x3) yang menahan board I/O ke unit sandaran tangan dan keyboard.
4. Hubungkan kabel pembaca sidik jari ke board I/O lalu tutup kaitnya untuk mengamankan kabel.
5. Turunkan engsel kiri, dan pasang kembali dua sekrup (M2.5x3) dan (M2.5x4).
6. Rutekan kabel I/O di bawah kipas sistem menggunakan pita perekat.
7. Hubungkan kabel board I/O ke board I/O lalu tutup kaitnya untuk mengamankan kabel.
8. Tempatkan penutup mylar.

langkah berikutnya

1. Pasang baterai sel berbentuk koin.
2. Pasang baterai.
3. Pasang penutup bawah.
4. Ikuti prosedur dalam setelah mengerjakan bagian dalam komputer Anda.

Tombol daya dengan pemindai sidik jari (opsional)

Melepaskan tombol daya dan pembaca sidik jari - UMA

prasyarat

1. Ikuti prosedur dalam sebelum mengerjakan bagian dalam komputer Anda.
2. Lepaskan penutup bawah.
3. Lepaskan baterai .
4. Lepaskan kipas sistem.
5. Lepaskan SSD M.2 2280 atau SSD M.2 2230.
6. Lepaskan board I/O.
7. Lepaskan baterai sel berbentuk koin.

tentang tugas ini

Gambar menunjukkan lokasi tombol daya dengan pembaca sidik jari opsional dan merupakan representasi visual tentang prosedur pelepasan.



2x
M2x2.5

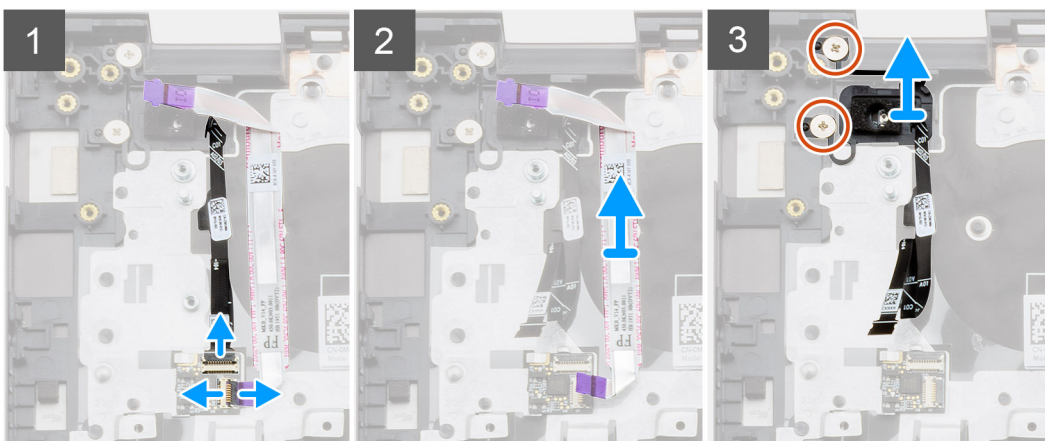
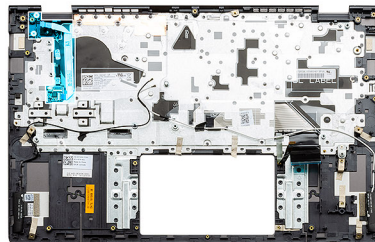

langkah

1. Cabut kabel pembaca sidik jari dari konektor pada unit sandaran tangan dan keyboard.
2. Angkat kaitnya, lalu cabut kabel I/O dari konektor pada unit sandaran tangan dan keyboard.
3. Lepaskan kabel I/O dari unit sandaran tangan dan keyboard.
4. Lepaskan dua sekrup (M2x2.5) yang menahan tombol daya dengan pembaca sidik jari opsional ke unit sandaran tangan dan keyboard.
5. Angkat tombol daya dengan pembaca sidik jari opsional, bersama dengan kabel pembaca sidik jari, keluar dari unit sandaran tangan dan keyboard.

Memasang tombol daya dengan pembaca sidik jari - UMA

prasyarat

Jika Anda mengganti komponen, lepaskan komponen yang ada sebelum melakukan prosedur pemasangan.

tentang tugas ini

Gambar menunjukkan lokasi tombol daya dengan pembaca sidik jari dan merupakan representasi visual tentang prosedur pemasangan.



2x
M2x2.5

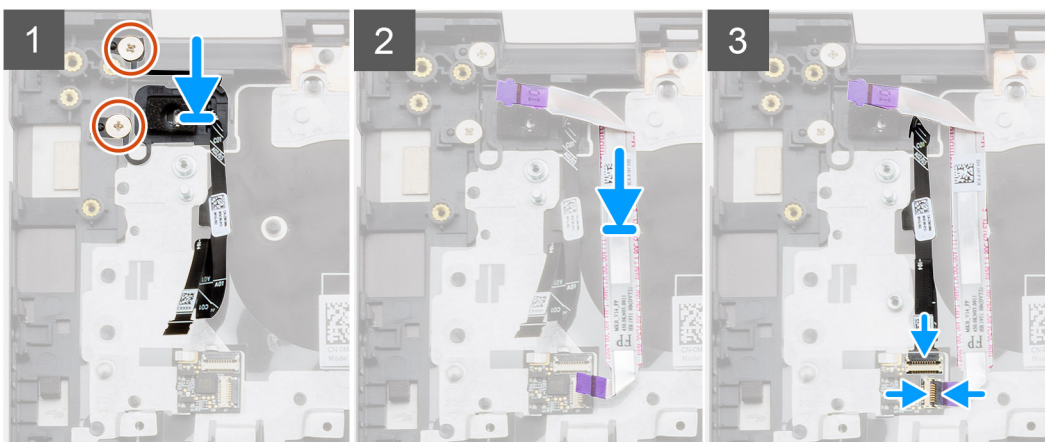
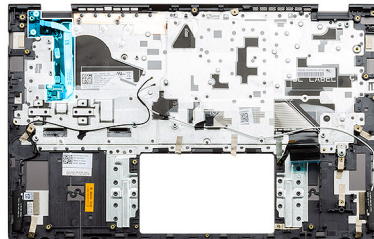

langkah

1. Dengan menggunakan tiang penyalaras, letakkan tombol daya dengan pembaca sidik jari pada unit sandaran tangan dan keyboard.
2. Pasang kembali dua sekrup (M2x2.5) yang menahan tombol daya dengan pembaca sidik jari opsional ke unit sandaran tangan dan keyboard.
3. Colokkan kabel I/O ke konektor pada unit sandaran tangan dan keyboard lalu tutup kaitnya.
4. Colokkan kabel pembaca sidik jari ke konektor pada unit sandaran tangan dan keyboard.

langkah berikutnya

1. Pasang [board I/O](#).
2. Pasang [kipas sistem](#).
3. Pasang [baterai sel berbentuk koin](#).
4. Pasang [SSD M.2 2280](#) atau [SSD M.2 2230](#).
5. Pasang [baterai](#).
6. Pasang [penutup bawah](#).
7. Ikuti prosedur dalam [setelah mengerjakan bagian dalam komputer Anda](#).

Melepaskan tombol daya dan pembaca sidik jari opsional - diskret

prasyarat

1. Ikuti prosedur dalam [sebelum mengerjakan bagian dalam komputer Anda](#).
2. Lepaskan [penutup bawah](#).
3. Lepaskan [baterai](#).

4. Lepaskan kipas sistem.
5. Lepaskan M.2 2280 SSD atau M.2 2230 SSD.
6. Lepaskan board I/O.
7. Lepaskan baterai sel berbentuk koin.

tentang tugas ini

Gambar menunjukkan lokasi tombol daya dengan pembaca sidik jari opsional dan merupakan representasi visual tentang prosedur pelepasan.



2x
M2x2.5

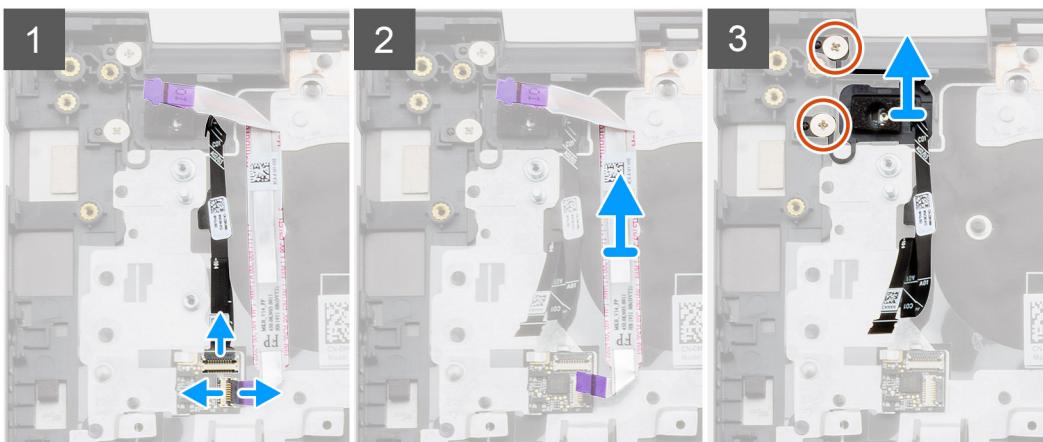
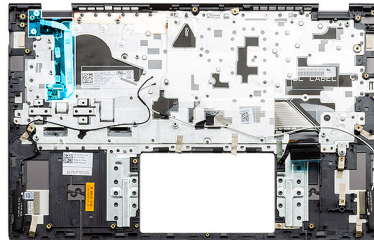

langkah

1. Cabut kabel pembaca sidik jari dari konektor pada unit sandaran tangan dan keyboard.
2. Angkat kaitnya, lalu cabut kabel I/O dari konektor pada unit sandaran tangan dan keyboard.
3. Lepaskan kabel I/O dari unit sandaran tangan dan keyboard.
4. Lepaskan dua sekrup (M2x2.5) yang menahan tombol daya dengan pembaca sidik jari opsional ke unit sandaran tangan dan keyboard.
5. Angkat tombol daya dengan pembaca sidik jari opsional, bersama dengan kabel pembaca sidik jari, keluar dari unit sandaran tangan dan keyboard.

Memasang tombol daya dengan pembaca sidik jari - diskret

prasyarat

Jika Anda mengganti komponen, lepaskan komponen yang ada sebelum melakukan prosedur pemasangan.

tentang tugas ini

Gambar menunjukkan lokasi tombol daya dengan pembaca sidik jari dan merupakan representasi visual tentang prosedur pemasangan.



2x
M2x2.5

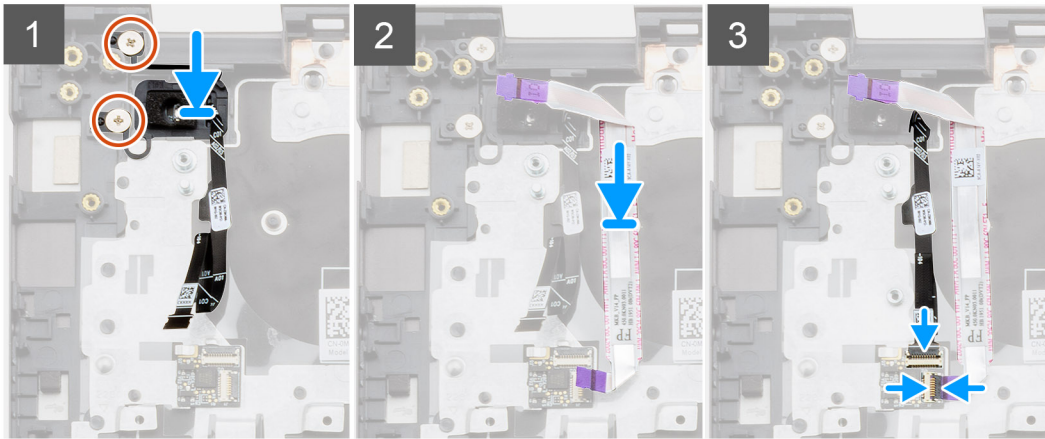
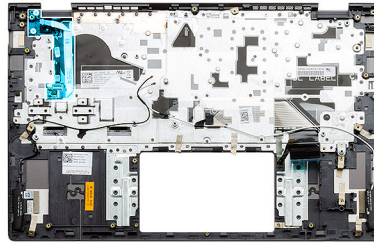

langkah

1. Dengan menggunakan tiang penyalaras, letakkan tombol daya dengan pembaca sidik jari pada unit sandaran tangan dan keyboard.
2. Pasang kembali dua sekrup (M2x2.5) yang menahan tombol daya dengan pembaca sidik jari opsional ke unit sandaran tangan dan keyboard.
3. Colokkan kabel I/O ke konektor pada unit sandaran tangan dan keyboard lalu tutup kaitnya.
4. Colokkan kabel pembaca sidik jari ke konektor pada unit sandaran tangan dan keyboard.

langkah berikutnya

1. Pasang [board I/O](#).
2. Pasang [kipas sistem](#).
3. Pasang [baterai sel berbentuk koin](#).
4. Pasang [SSD M.2 2280](#) atau [SSD M.2 2230](#).
5. Pasang [baterai](#).
6. Pasang [penutup bawah](#).
7. Ikuti prosedur dalam [setelah mengerjakan bagian dalam komputer Anda](#).

Port DC-in

Melepaskan port DC-in - UMA

prasyarat

1. Ikuti prosedur dalam [sebelum mengerjakan bagian dalam komputer](#).
2. Lepaskan [penutup bawah](#).
3. Lepaskan [baterai](#).

tentang tugas ini

Gambar menunjukkan lokasi DC-in dan merupakan representasi visual tentang prosedur pelepasan.



1x
M2.5x4



1x
M2.5x5



1x
M2x3

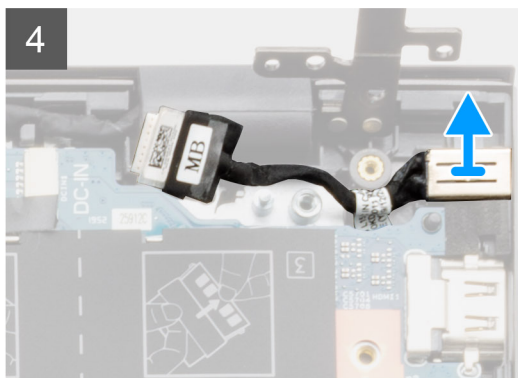
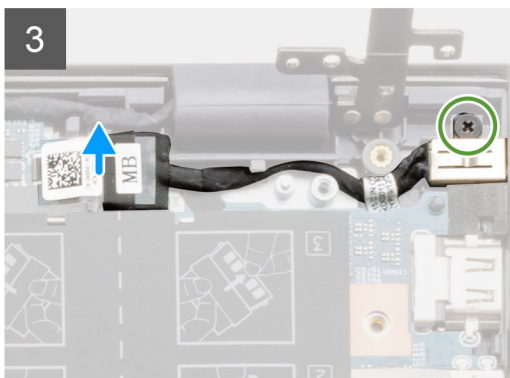
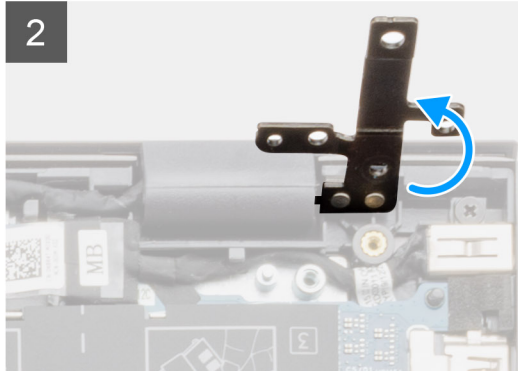
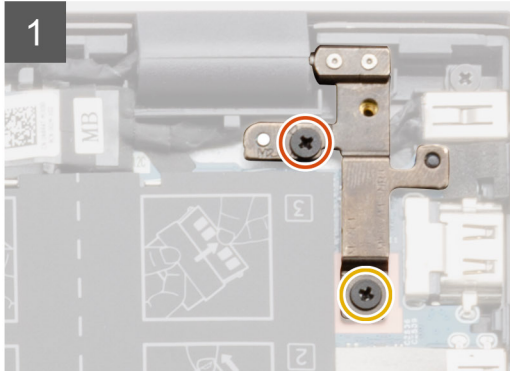
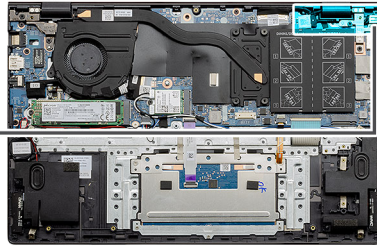
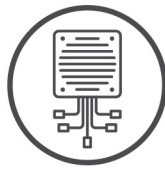

langkah

1. Temukan port DC-in di komputer Anda.
2. Lepaskan dua sekrup (M2.5x4) dan (M2.5x5), lalu angkat engsel logam.
3. Lepaskan sekrup tunggal (M2x3) dan angkat port DC-in.
4. Kelupas stiker transparan yang menutupi port DC-in.
5. Lepaskan koneksi kabel DC-in dari board sistem.
6. Angkat port DC-in dari unit sandaran tangan dan keyboard.

Memasang port DC-in - UMA

tentang tugas ini

Gambar menunjukkan lokasi DC-in dan merupakan representasi visual tentang prosedur pelepasan.



1x
M2.5x4



1x
M2.5x5



1x
M2x3

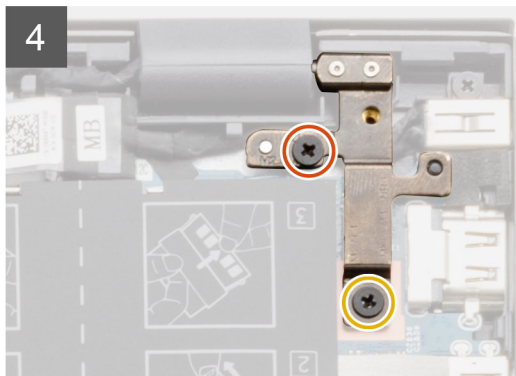
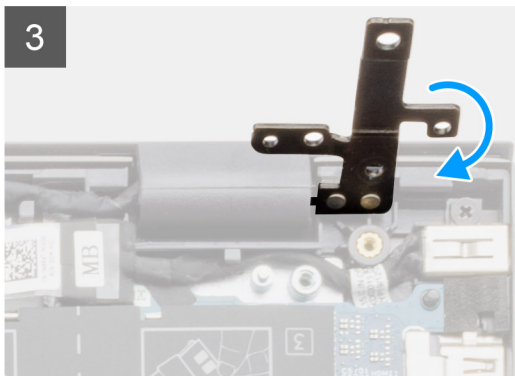
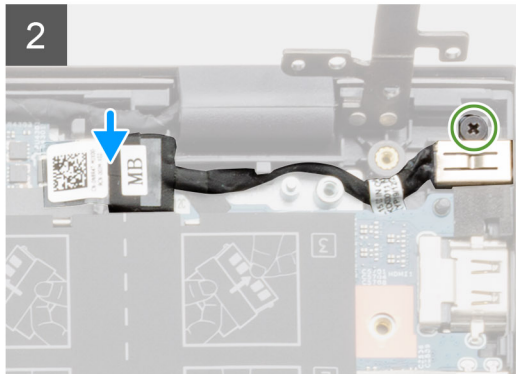
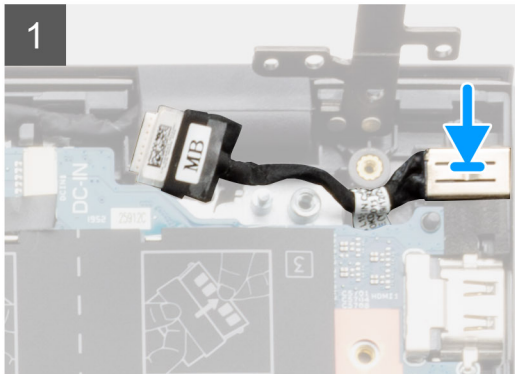
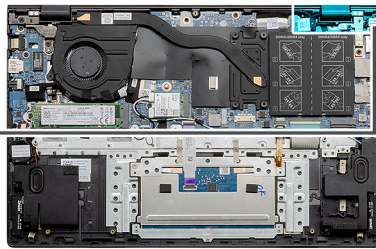
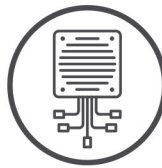

langkah

1. Letakkan port Dc-in pada unit sandaran tangan dan keyboard.
2. Pasang kembali sekrup tunggal (M2x3) di port DC-in menggunakan braket.
3. Hubungkan kabel DC-in ke papan sistem.
4. Rekatkan stiker transparan.
5. Turunkan engsel logam.
6. Pasang kembali dua sekrup (M2.5x4) dan (M2.5x5), lalu kencangkan.

langkah berikutnya

1. Pasang [baterai](#).
2. Pasang [penutup bawah](#).
3. Ikuti prosedur dalam [setelah mengerjakan bagian dalam komputer Anda](#).

Melepaskan port DC-in - diskret

prasyarat

1. Ikuti prosedur dalam [sebelum mengerjakan bagian dalam komputer](#).
2. Lepaskan [penutup bawah](#).
3. Lepaskan [baterai](#).

tentang tugas ini

Gambar menunjukkan lokasi DC-in dan merupakan representasi visual tentang prosedur pelepasan.

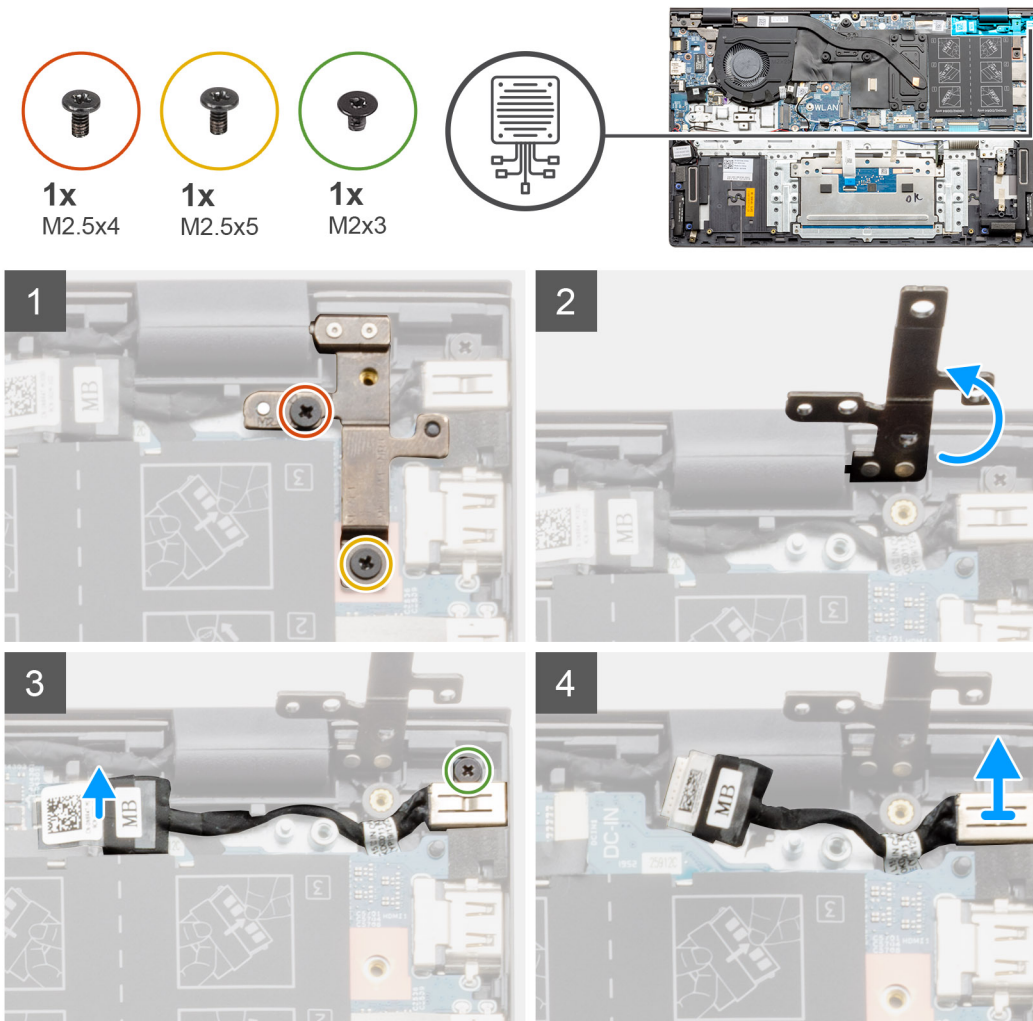

langkah

1. Temukan port DC-in di komputer Anda.
2. Lepaskan dua sekrup (M2.5x4) dan (M2.5x5), lalu angkat engsel logam.
3. Lepaskan sekrup tunggal (M2x3) dan angkat port DC-in.
4. Kelupas stiker transparan.
5. Lepaskan koneksi kabel DC-in dari board sistem.
6. Angkat port DC-in dari unit sandaran tangan dan keyboard.

Memasang port DC-in - diskret

tentang tugas ini

Gambar menunjukkan lokasi DC-in dan merupakan representasi visual tentang prosedur pelepasan.



1x
M2.5x4



1x
M2.5x5



1x
M2x3

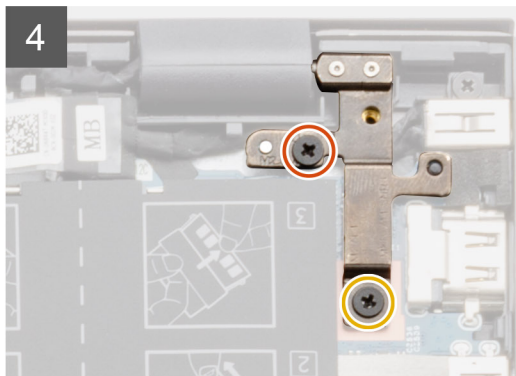
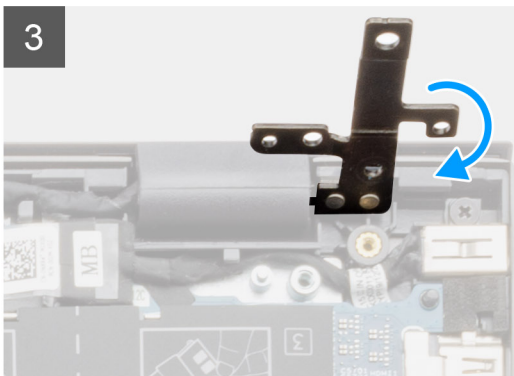
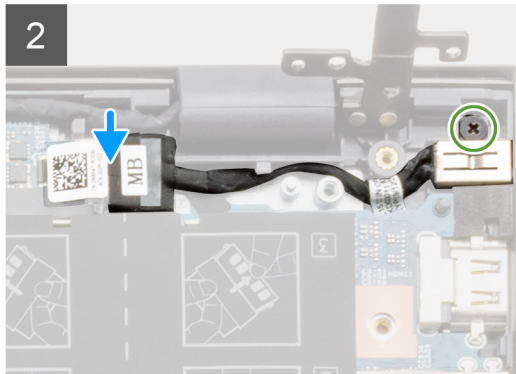
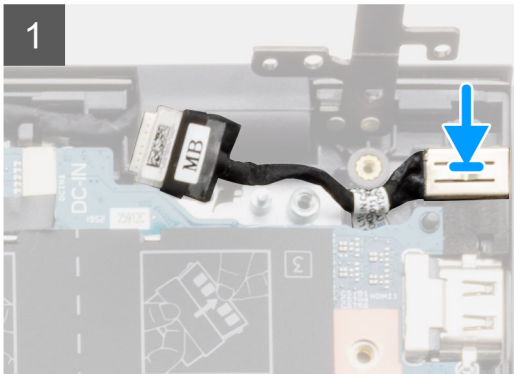
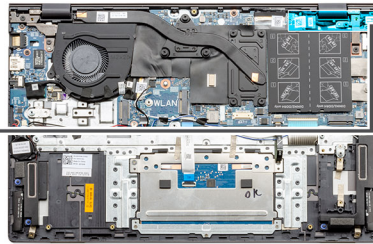
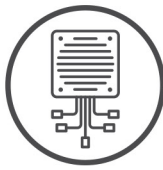

langkah

1. Letakkan port Dc-in pada unit sandaran tangan dan keyboard.
2. Pasang kembali sekrup tunggal (M2x3) di port DC-in menggunakan braket.
3. Hubungkan kabel DC-in ke papan sistem.
4. Rekatkan stiker transparan.
5. Turunkan engsel logam.
6. Pasang kembali dua sekrup (M2.5x4) dan (M2.5x5), lalu kencangkan.

langkah berikutnya

1. Pasang [baterai](#).
2. Pasang [penutup bawah](#).
3. Ikuti prosedur dalam [setelah mengerjakan bagian dalam komputer Anda](#).

Panel sentuh

Melepaskan panel sentuh - UMA

prasyarat

1. Ikuti prosedur dalam [sebelum mengerjakan bagian dalam komputer](#).
2. Lepaskan [penutup bawah](#).

3. Lepaskan baterai.

tentang tugas ini

Gambar menunjukkan lokasi panel sentuh dan merupakan representasi visual tentang prosedur pelepasan.

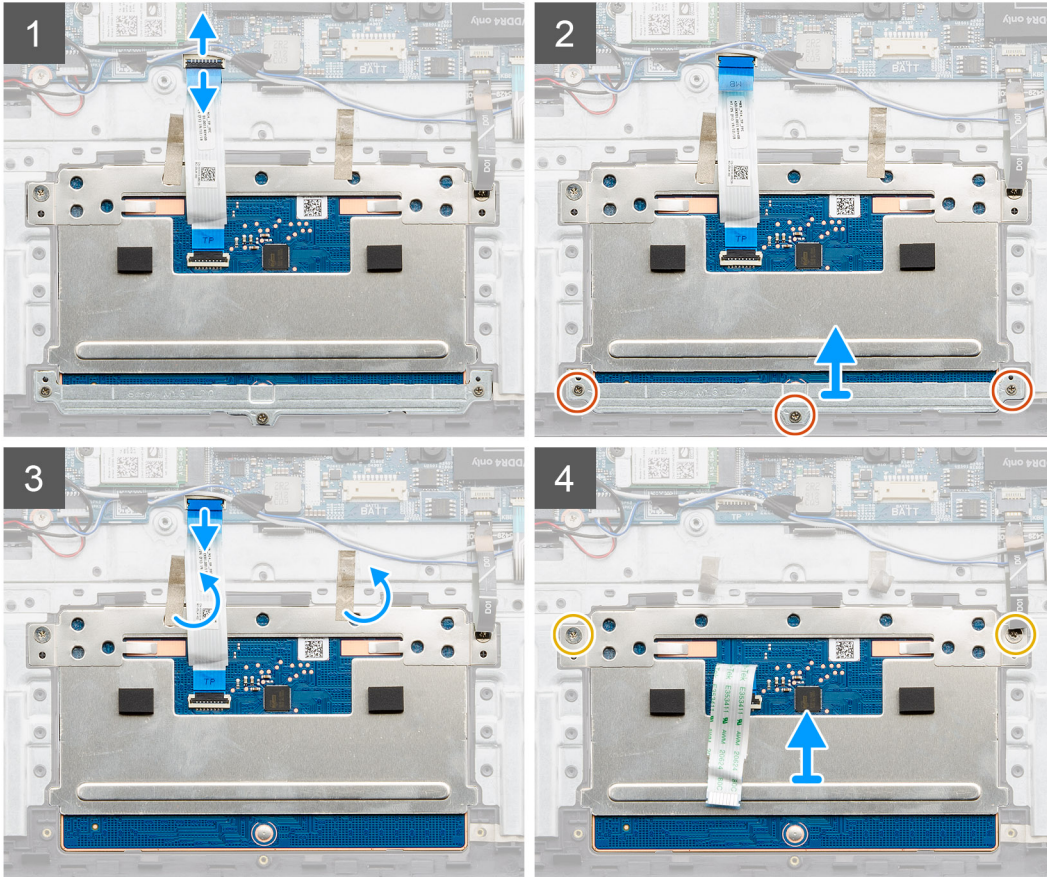
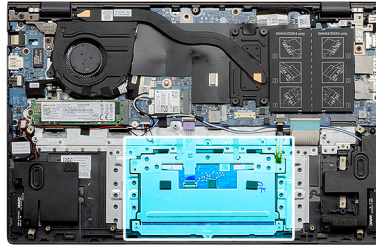
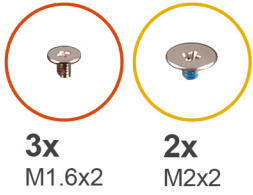

langkah

1. Kelupas pita perekat dan lepaskan perutean kabel speaker.
2. Lepaskan tiga sekrup (M1.6x2) yang menahan braket panel sentuh ke unit sandaran tangan dan keyboard.
3. Angkat braket panel sentuh keluar dari unit sandaran tangan dan keyboard.
4. Buka kaitnya lalu lepaskan sambungan kabel panel sentuh dari board sistem.
5. Lepaskan pita perekat dari braket panel sentuh.
6. Lepaskan dua sekrup (M2x2) yang menahan braket panel sentuh ke unit sandaran tangan dan keyboard.
7. Angkat panel sentuh, bersama dengan kabelnya, keluar dari unit sandaran tangan dan keyboard.

Memasang panel sentuh - UMA

prasyarat

Jika Anda mengganti komponen, lepaskan komponen yang ada sebelum melakukan prosedur pemasangan.

tentang tugas ini

Gambar menunjukkan lokasi komponen dan merupakan representasi visual tentang prosedur pemasangan.

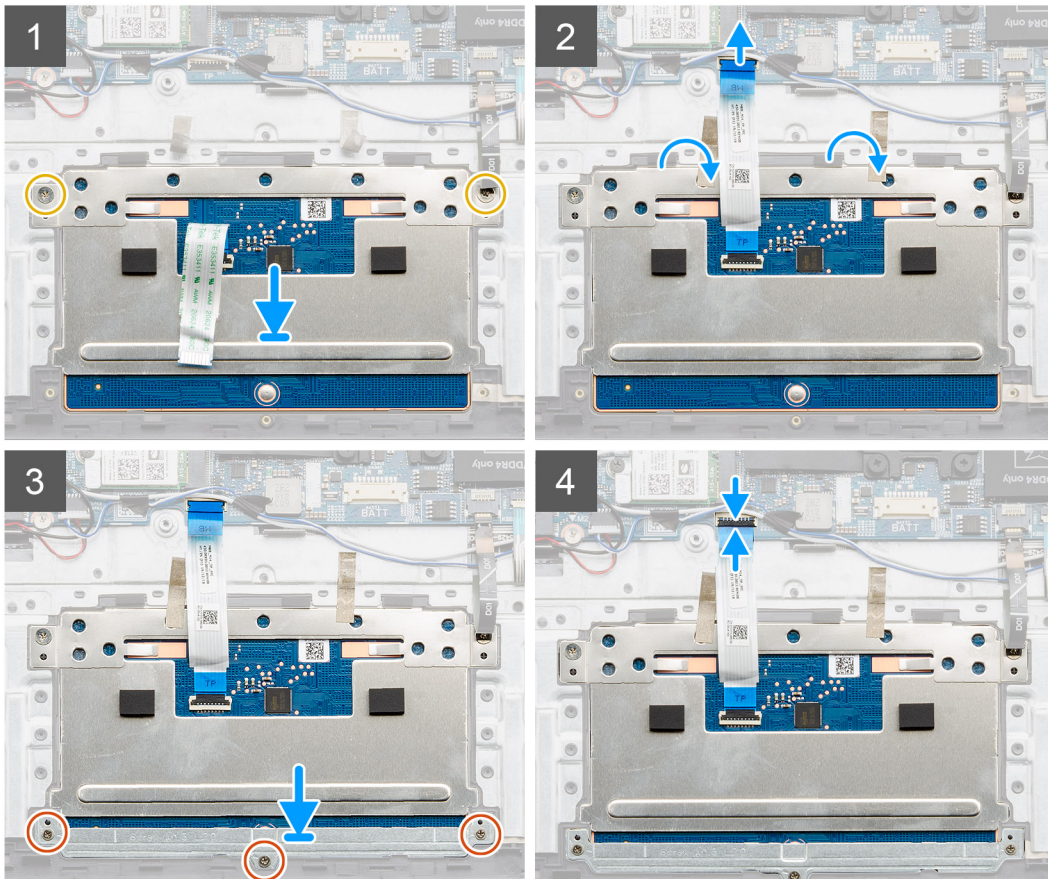
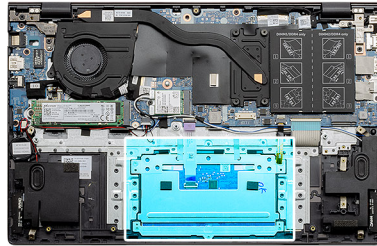
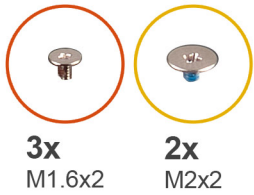

langkah

1. Sejajarkan dan tempatkan panel sentuh ke slot pada unit sandaran tangan dan keyboard.
2. Pasang kembali dua sekrup (M2x2) dengan braket untuk menahan panel sentuh ke unit sandaran tangan dan keyboard.
3. Geser kabel panel sentuh ke dalam konektornya pada board sistem lalu tutup kaitnya untuk mengamankan kabel.
4. Sejajarkan dan tempatkan braket panel sentuh ke slot pada unit sandaran tangan dan keyboard.
5. Pasang kembali tiga sekrup (M1.6x2) yang menahan braket panel sentuh ke unit sandaran tangan dan keyboard.
6. Turunkan kait kabel panel sentuh setelah ini tersambung ke konektor board sistem.

langkah berikutnya

1. Pasang [baterai](#).
2. Pasang [penutup bawah](#).
3. Ikuti prosedur dalam [setelah mengerjakan bagian dalam komputer Anda](#).

Melepaskan panel sentuh - diskret

prasyarat

1. Ikuti prosedur dalam [sebelum mengerjakan bagian dalam komputer](#).
2. Lepaskan [penutup bawah](#).
3. Lepaskan [baterai](#).

tentang tugas ini

Gambar menunjukkan lokasi panel sentuh dan merupakan representasi visual tentang prosedur pelepasan.

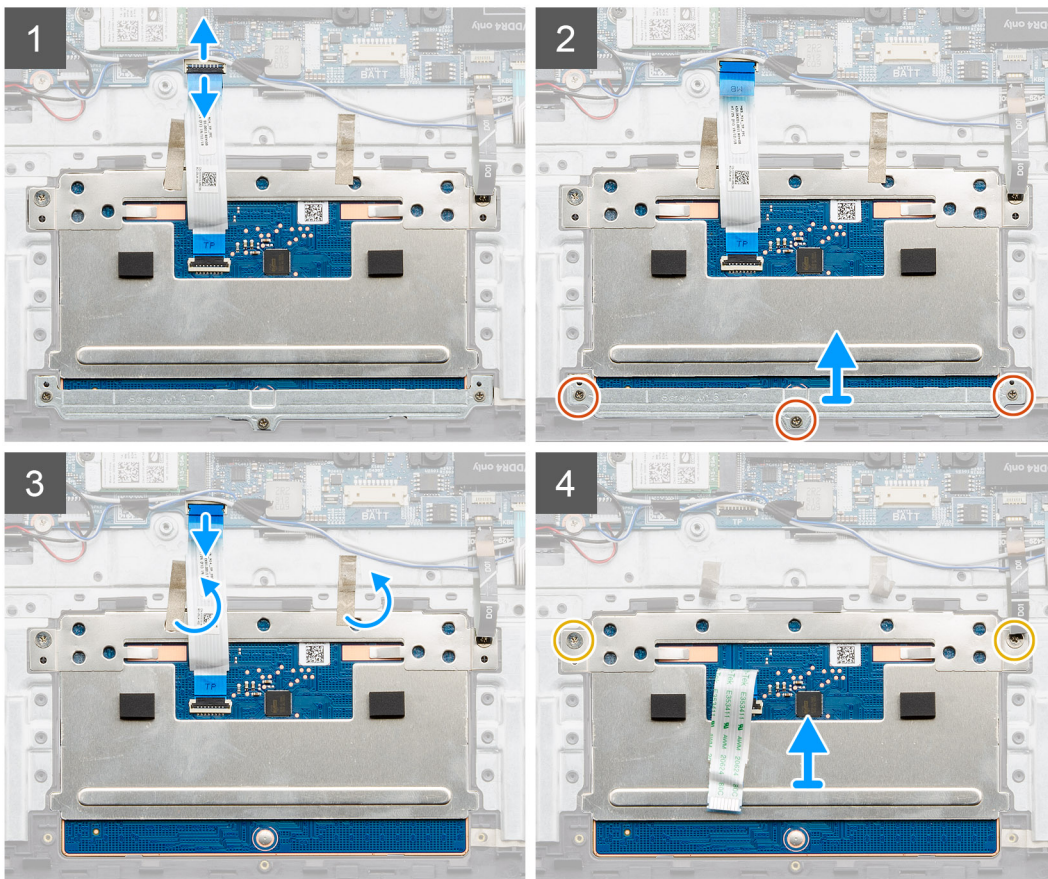
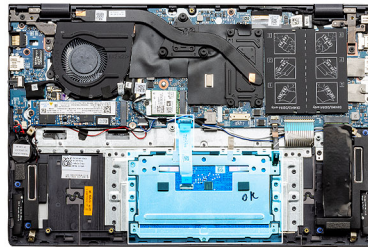
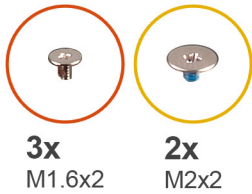

langkah

1. Kelupas pita perekat dan lepaskan perutean kabel speaker.
2. Lepaskan tiga sekrup (M1.6x2) yang menahan braket panel sentuh ke unit sandaran tangan dan keyboard.
3. Angkat braket panel sentuh keluar dari unit sandaran tangan dan keyboard.
4. Buka kaitnya lalu lepaskan sambungan kabel panel sentuh dari board sistem.
5. Lepaskan pita perekat dari braket panel sentuh.
6. Lepaskan dua sekrup (M2x2) yang menahan braket panel sentuh ke unit sandaran tangan dan keyboard.
7. Angkat panel sentuh, bersama dengan kabelnya, keluar dari unit sandaran tangan dan keyboard.

Memasang panel sentuh - diskret

prasyarat

Jika Anda mengganti komponen, lepaskan komponen yang ada sebelum melakukan prosedur pemasangan.

tentang tugas ini

Gambar menunjukkan lokasi komponen dan merupakan representasi visual tentang prosedur pemasangan.

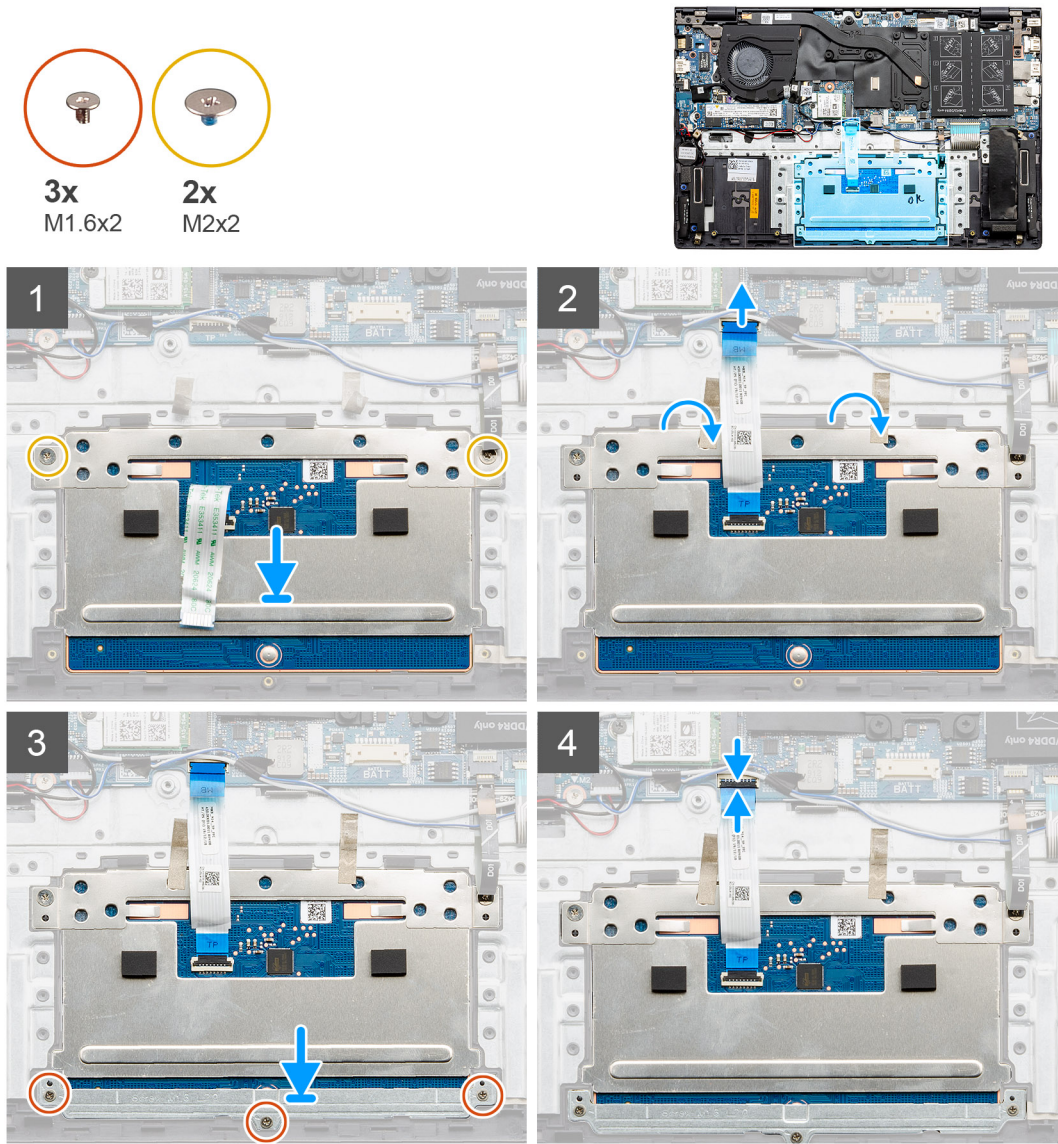

langkah

1. Sejajarkan dan tempatkan panel sentuh ke slot pada unit sandaran tangan dan keyboard.
2. Pasang kembali dua sekrup (M2x2) dengan braket untuk menahan panel sentuh ke unit sandaran tangan dan keyboard.
3. Geser kabel panel sentuh ke dalam konektornya pada board sistem lalu tutup kaitnya untuk mengamankan kabel.
4. Sejajarkan dan tempatkan braket panel sentuh ke slot pada unit sandaran tangan dan keyboard.
5. Pasang kembali tiga sekrup (M1.6x2) yang menahan braket panel sentuh ke unit sandaran tangan dan keyboard.
6. Turunkan kait kabel panel sentuh setelah ini tersambung ke konektor board sistem.

langkah berikutnya

1. Pasang [baterai](#).

2. Pasang penutup bawah.
3. Ikuti prosedur dalam setelah mengerjakan bagian dalam komputer Anda.

Unit display

Melepaskan unit display - UMA

prasyarat

1. Ikuti prosedur dalam sebelum mengerjakan bagian dalam komputer.
2. Lepaskan penutup bawah.
3. Lepaskan baterai.
4. Lepaskan kartu WLAN.

tentang tugas ini

Gambar menunjukkan lokasi unit display dan merupakan representasi visual tentang prosedur pelepasan.

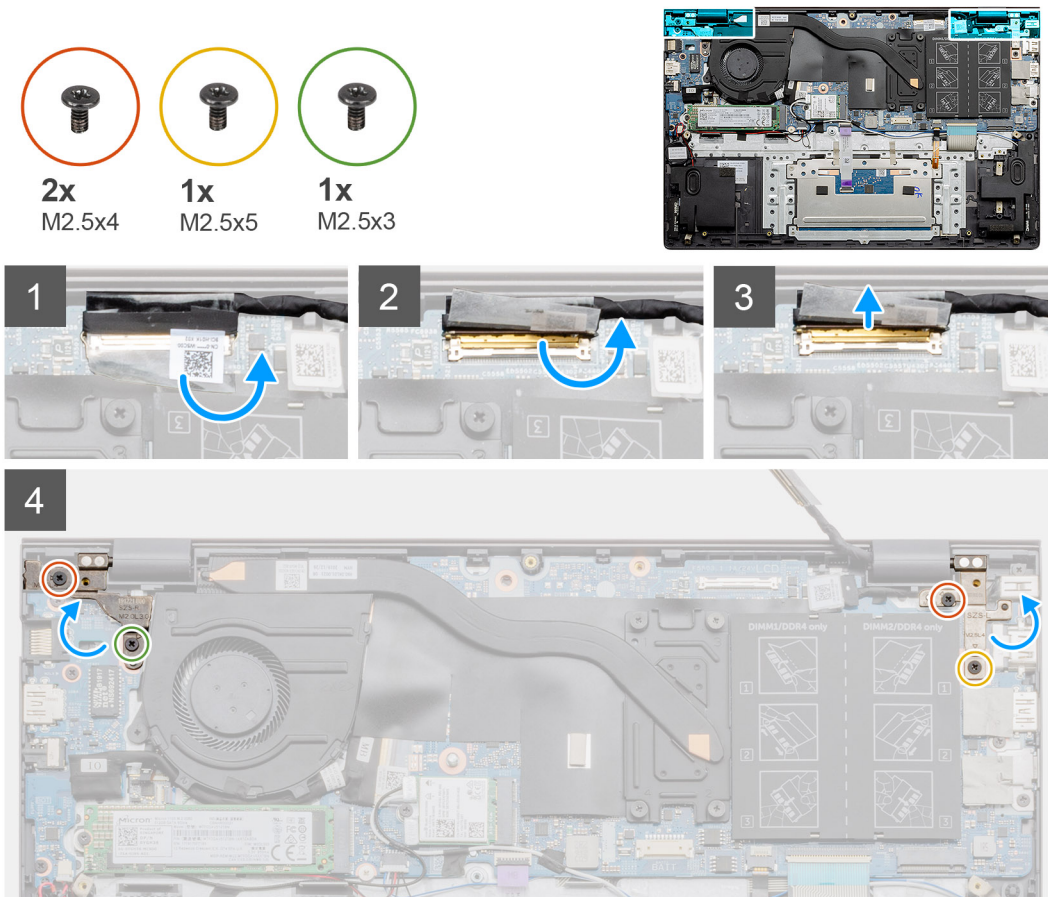

5

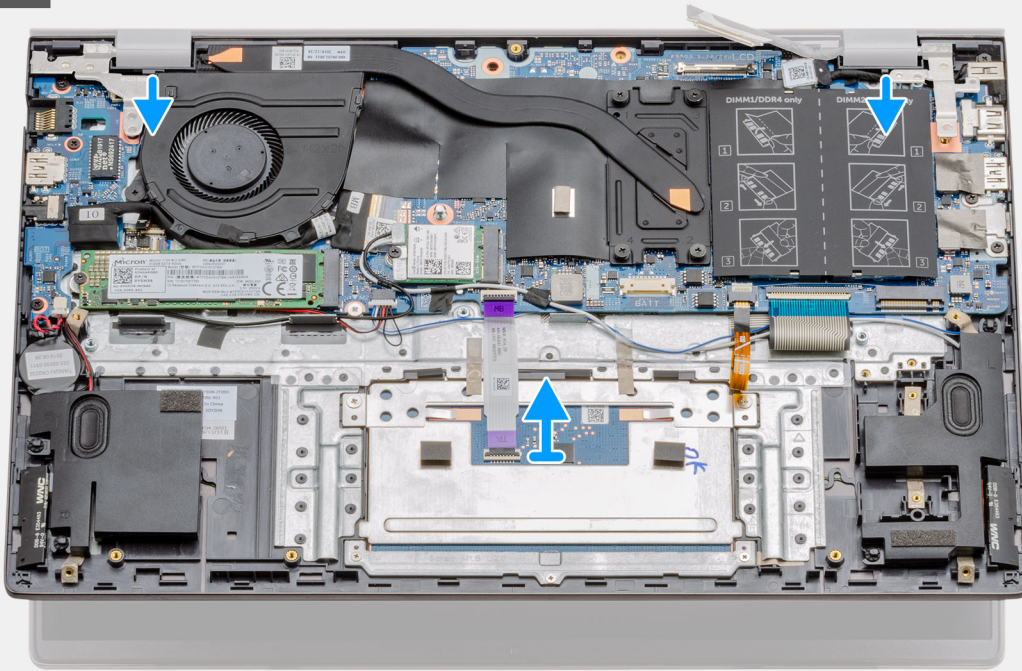

6



langkah

1. Temukan lokasi kabel display dan engsel display pada komputer Anda.
2. Lepaskan stiker transparan yang menutupi kabel display pada board sistem.
3. Lepaskan perekat yang menahan kabel display ke board sistem.
4. Buka kaitnya lalu lepaskan sambungan kabel display dari board sistem.

5. Lepaskan dua sekrup (M2.5x4) dan (M2.5x3) yang menahan engsel display kiri ke board sistem.
6. Lepaskan dua sekrup (M2.5x4) dan (M2.5x5) yang menahan engsel display kanan ke board sistem.
7. Buka engsel display pada kemiringan 90 derajat.
8. Geser unit sandaran tangan dan keyboard keluar dari unit display secara perlahan.

Memasang unit display - UMA

prasyarat

Jika Anda mengganti komponen, lepaskan komponen yang ada sebelum melakukan prosedur pemasangan.

tentang tugas ini

Gambar menunjukkan lokasi komponen dan merupakan representasi visual tentang prosedur pemasangan.

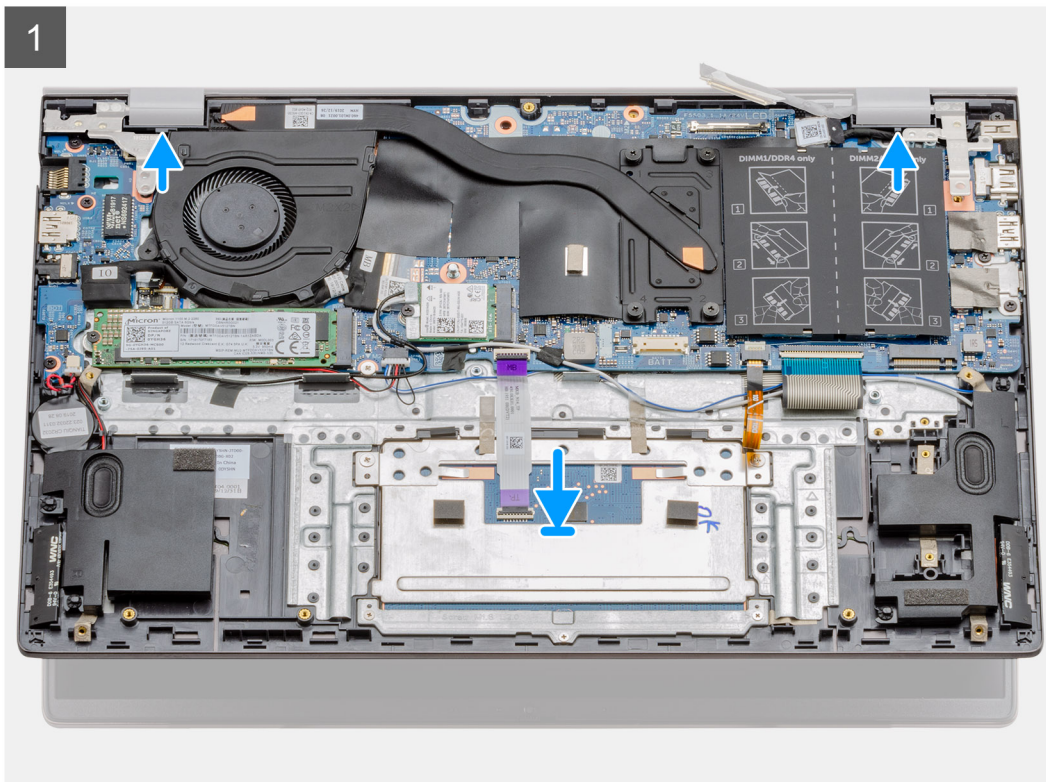
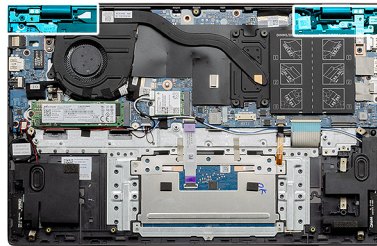

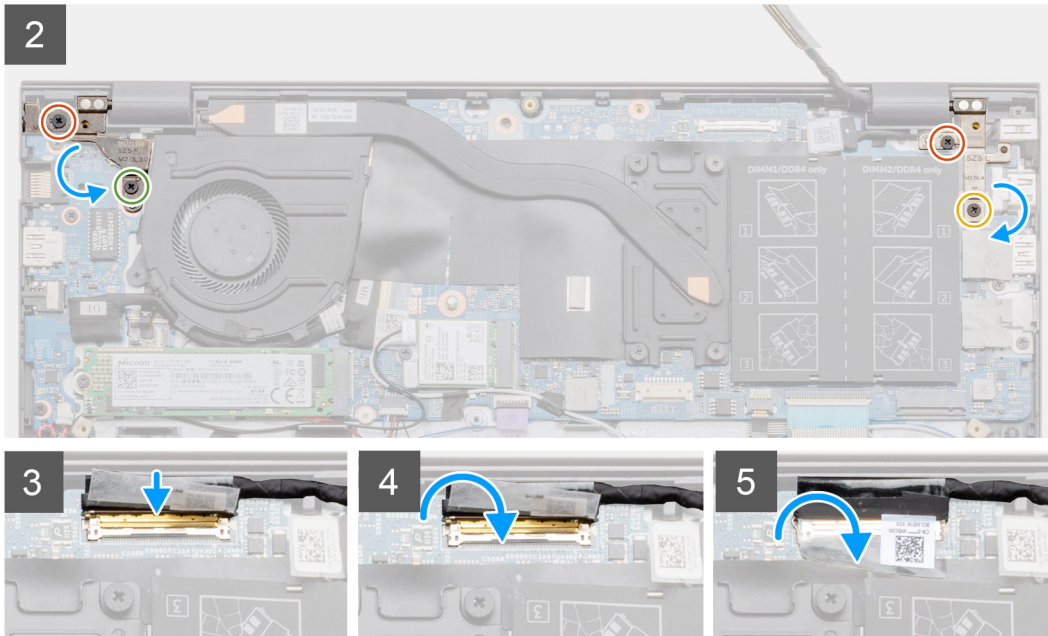
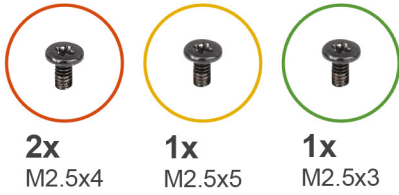

langkah

1. Tempatkan unit display pada permukaan yang bersih dan datar.
2. Sejajarkan dan tempatkan unit sandaran tangan dan keyboard pada unit display.
3. Dengan menggunakan tiang penyelaras, tutup engsel display.
4. Pasang kembali dua sekrup (M2.5x4) dan (M2.5x3) yang menahan engsel display kiri ke board sistem.
5. Pasang kembali dua sekrup (M2.5x4) dan (M2.5x5) yang menahan engsel display kanan ke board sistem.
6. Sambungkan kabel display ke konektor pada board sistem lalu tempelkan perekat ke board sistem.

langkah berikutnya

1. Pasang [kartu WLAN](#).
2. Pasang [baterai](#).
3. Pasang [penutup bawah](#).
4. Ikuti prosedur dalam [setelah mengerjakan bagian dalam komputer Anda](#).

Melepaskan unit display - diskret

prasyarat

1. Ikuti prosedur dalam [sebelum mengerjakan bagian dalam komputer](#).
2. Lepaskan [penutup bawah](#).
3. Lepaskan [baterai](#).
4. Lepaskan [kartu WLAN](#).

tentang tugas ini

Gambar menunjukkan lokasi unit display dan merupakan representasi visual tentang prosedur pelepasan.

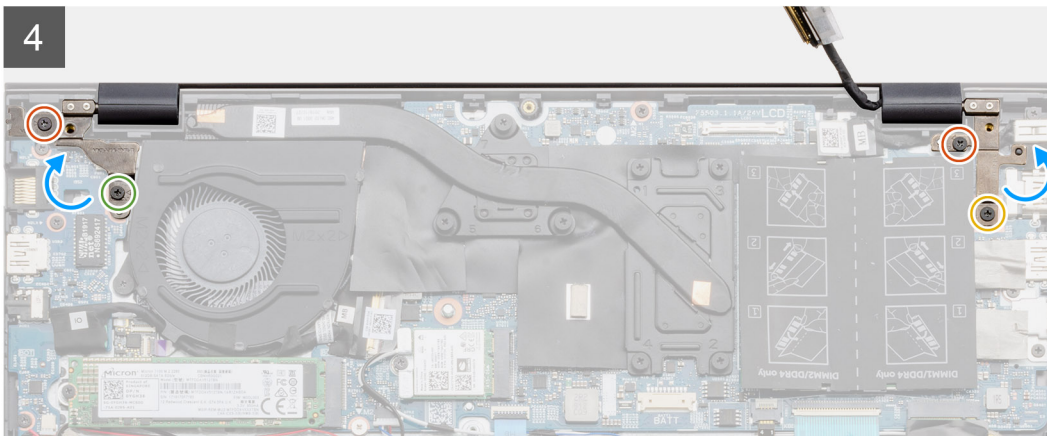
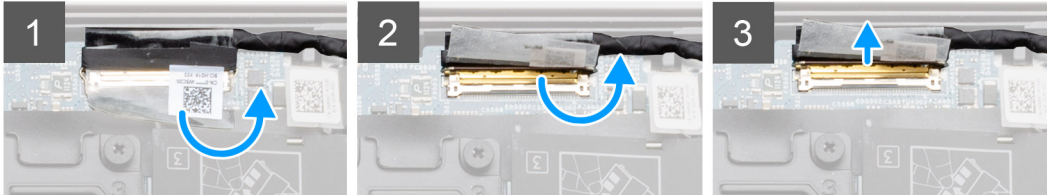
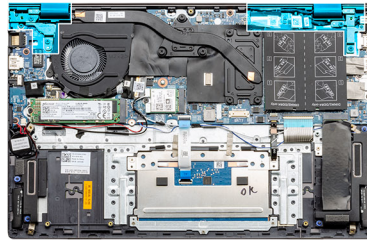
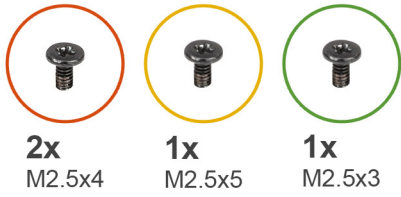

5

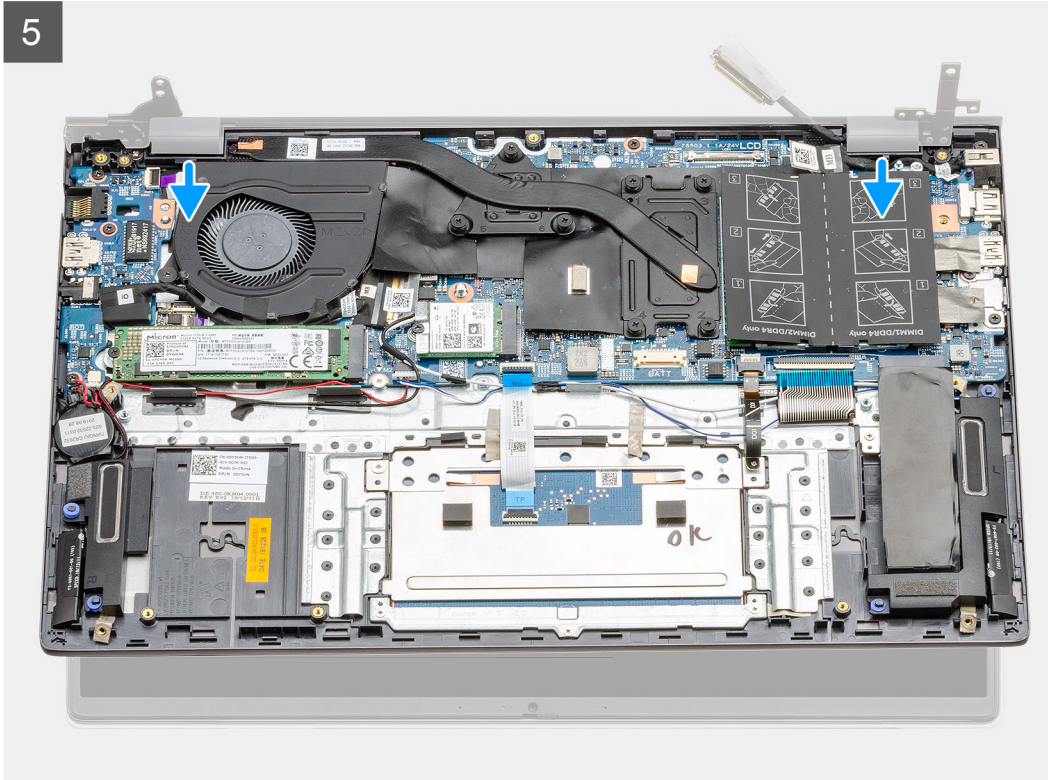

**langkah**

1. Temukan lokasi kabel display dan engsel display pada komputer Anda.
2. Lepaskan stiker transparan yang menutupi kabel display pada board sistem.
3. Lepaskan perekat yang menahan kabel display ke board sistem.
4. Buka kaitnya lalu lepaskan sambungan kabel display dari board sistem.
5. Lepaskan dua sekrup (M2.5x4) dan (M2.5x3) yang menahan engsel display kiri ke board sistem.
6. Lepaskan dua sekrup (M2.5x4) dan (M2.5x5) yang menahan engsel display kanan ke board sistem.
7. Buka engsel display pada kemiringan 90 derajat.
8. Geser unit sandaran tangan dan keyboard keluar dari unit display secara perlahan.

Memasang unit display - diskret

prasyarat

Jika Anda mengganti komponen, lepaskan komponen yang ada sebelum melakukan prosedur pemasangan.

tentang tugas ini

Gambar menunjukkan lokasi komponen dan merupakan representasi visual tentang prosedur pemasangan.

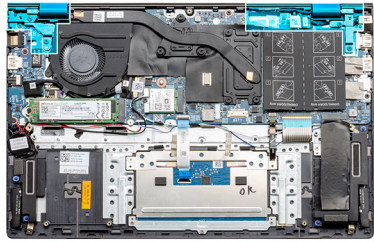

1

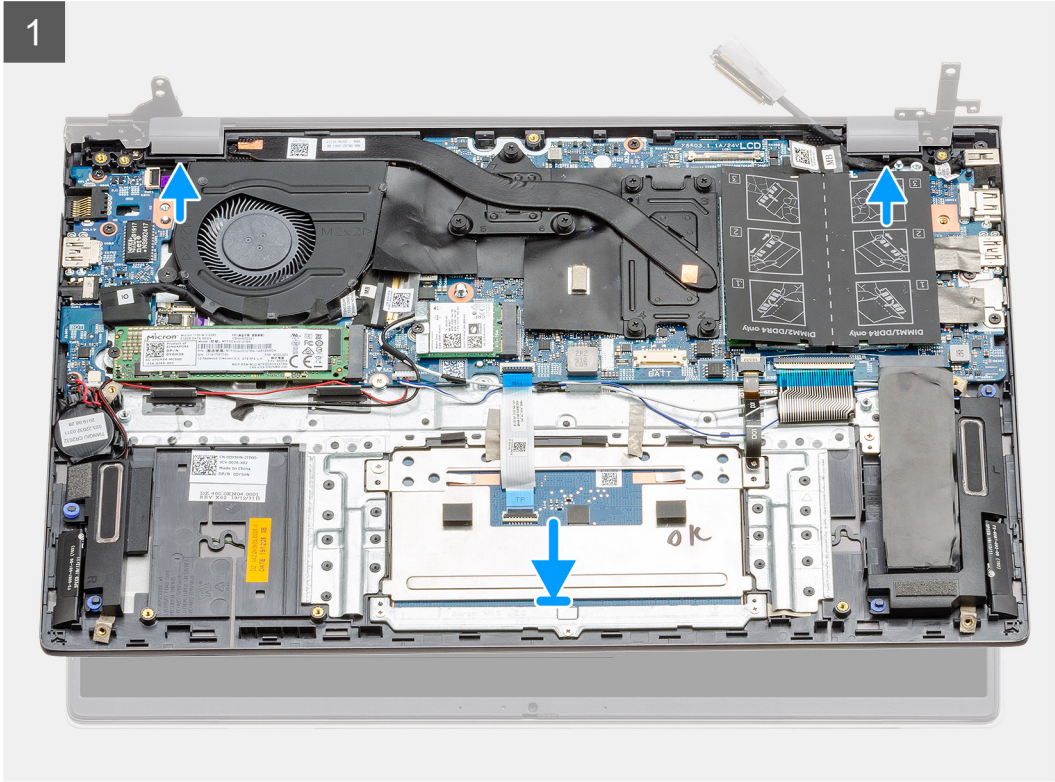

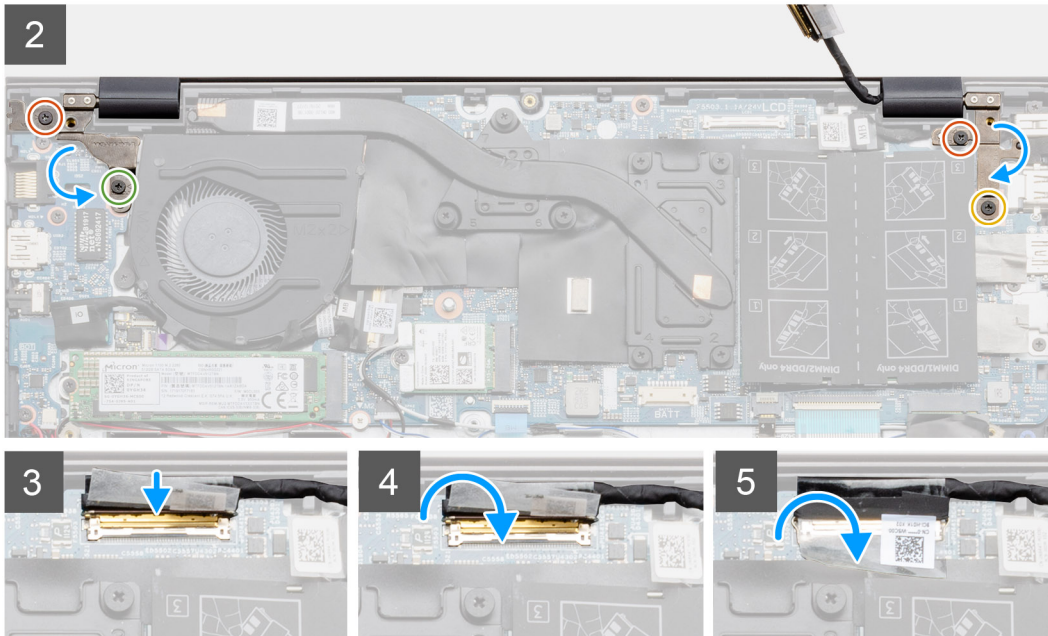
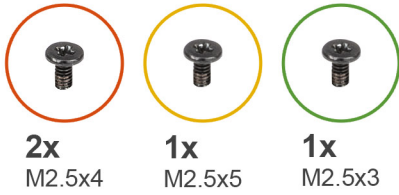

langkah

1. Tempatkan unit display pada permukaan yang bersih dan datar.
2. Sejajarkan dan tempatkan unit sandaran tangan dan keyboard pada unit display.
3. Dengan menggunakan tiang penyelaras, tutup engsel display.
4. Pasang kembali dua sekrup (M2.5x4) dan (M2.5x3) yang menahan engsel display kiri ke board sistem.
5. Pasang kembali dua sekrup (M2.5x4) dan (M2.5x5) yang menahan engsel display kanan ke board sistem.
6. Sambungkan kabel display ke konektor pada board sistem lalu tempelkan perekat ke board sistem.

langkah berikutnya

1. Pasang [kartu WLAN](#).
2. Pasang [baterai](#).
3. Pasang [penutup bawah](#).
4. Ikuti prosedur dalam [setelah mengerjakan bagian dalam komputer Anda](#).

Board sistem

Melepaskan board sistem - UMA

prasyarat

1. Ikuti prosedur dalam [sebelum mengerjakan bagian dalam komputer](#).
2. Lepaskan [penutup bawah](#).
3. Lepaskan [baterai](#).
4. Lepaskan [baterai sel berbentuk koin](#).
5. Lepaskan [solid-state drive M.2 2280](#).

6. Lepaskan solid-state drive M.2 2230.
7. Lepaskan kartu WLAN.
8. Lepaskan kipas sistem.
9. Lepaskan unit pendingin.
10. Lepaskan modul memori.
11. Lepaskan unit display.

tentang tugas ini

Gambar menunjukkan lokasi board sistem dan merupakan representasi visual tentang prosedur pelepasan.

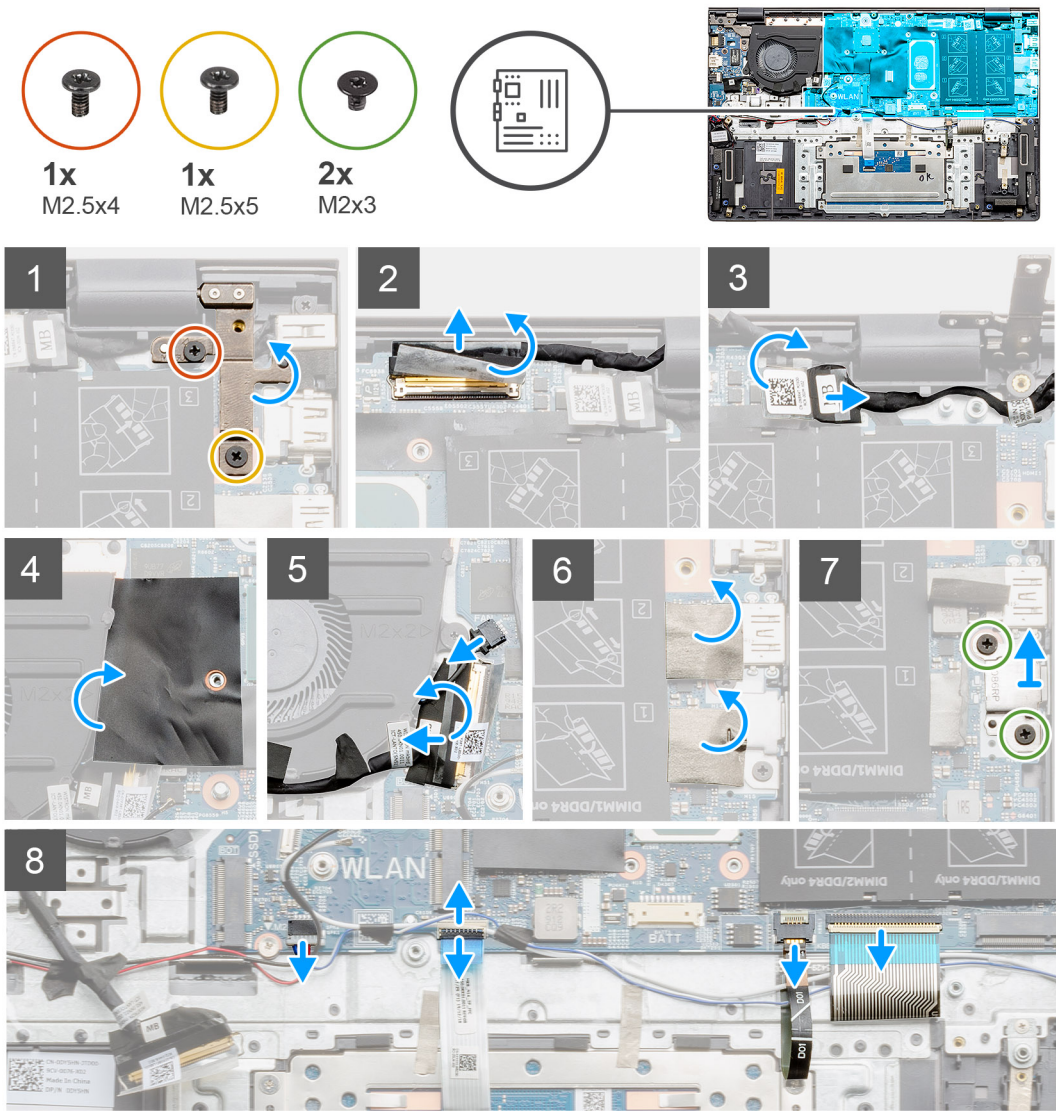



2x
M2x3

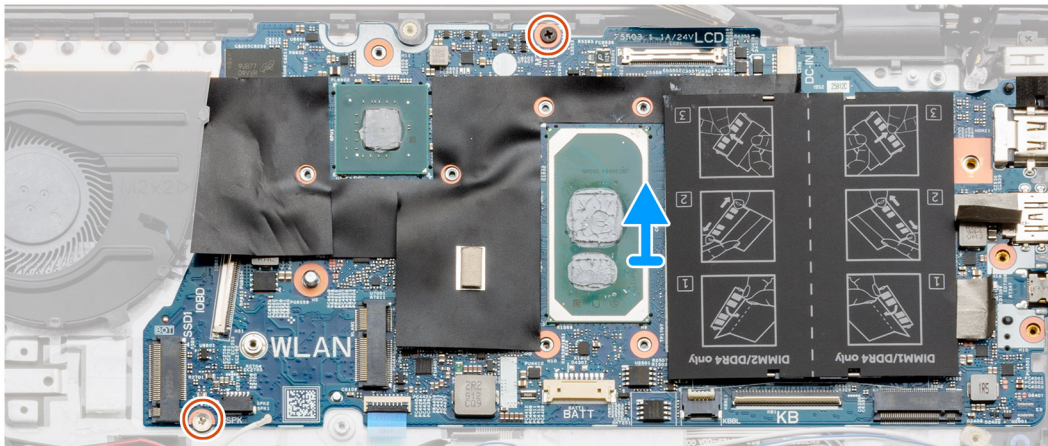

langkah

1. Lepaskan dua sekrup (M2.5x4) dan (M2.5x5), lalu angkat engsel kiri.
2. Lepaskan stiker transparan yang menutupi kabel display pada board sistem.
3. Buka kaitnya lalu lepaskan sambungan kabel display dari board sistem.
4. Lepaskan stiker transparan yang menutupi kabel port DC-in ke board sistem.
5. Lepaskan koneksi kabel port DC-in dari board sistem.
6. Angkat penutup mylar dan lepaskan sambungan kabel kipas.
7. Kelupas pita perekat, buka kait, dan lepaskan sambungan kabel I/O ke board sistem.
8. Lepaskan stiker perekat.
9. Lepaskan dua sekrup (M2x3) yang menahan braket port USB Tipe-C ke board sistem.
10. Lepaskan sambungan kabel speaker dari board sistem.
11. Buka kaitnya lalu lepaskan sambungan kabel panel sentuh dari board sistem.
12. Buka kaitnya lalu lepaskan sambungan kabel lampu latar keyboard dari board sistem.
13. Buka kaitnya lalu lepaskan sambungan kabel keypad dari board sistem.
14. Lepaskan dua sekrup (M2x3) dari board sistem.
15. Lepaskan port pada board sistem dengan perlahan dari slot pada unit sandaran tangan dan keyboard lalu angkat board sistem keluar dari unit sandaran tangan dan keyboard.

Memasang board sistem - UMA

prasyarat

Jika Anda mengganti komponen, lepaskan komponen yang ada sebelum melakukan prosedur pemasangan.

tentang tugas ini

Gambar menunjukkan lokasi board sistem dan merupakan representasi visual tentang prosedur pemasangan.



2x
M2x3

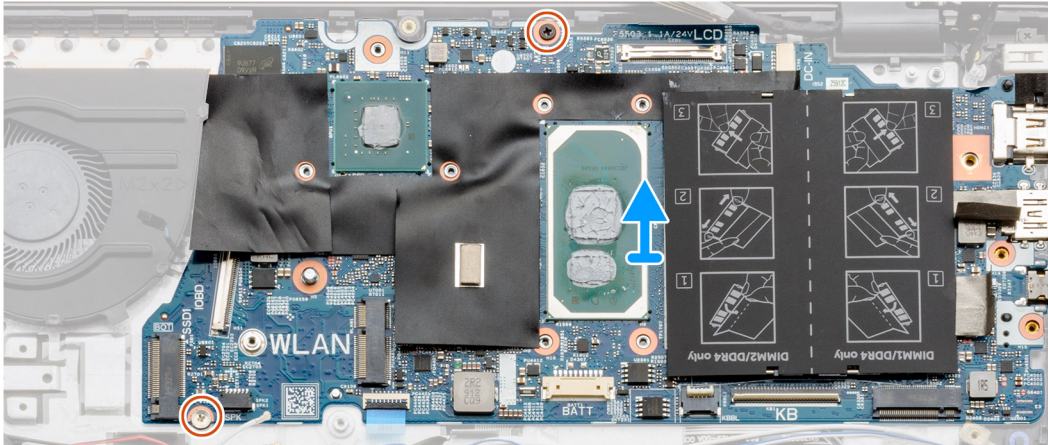



1x
M2.5x4



1x
M2.5x5



2x
M2x3

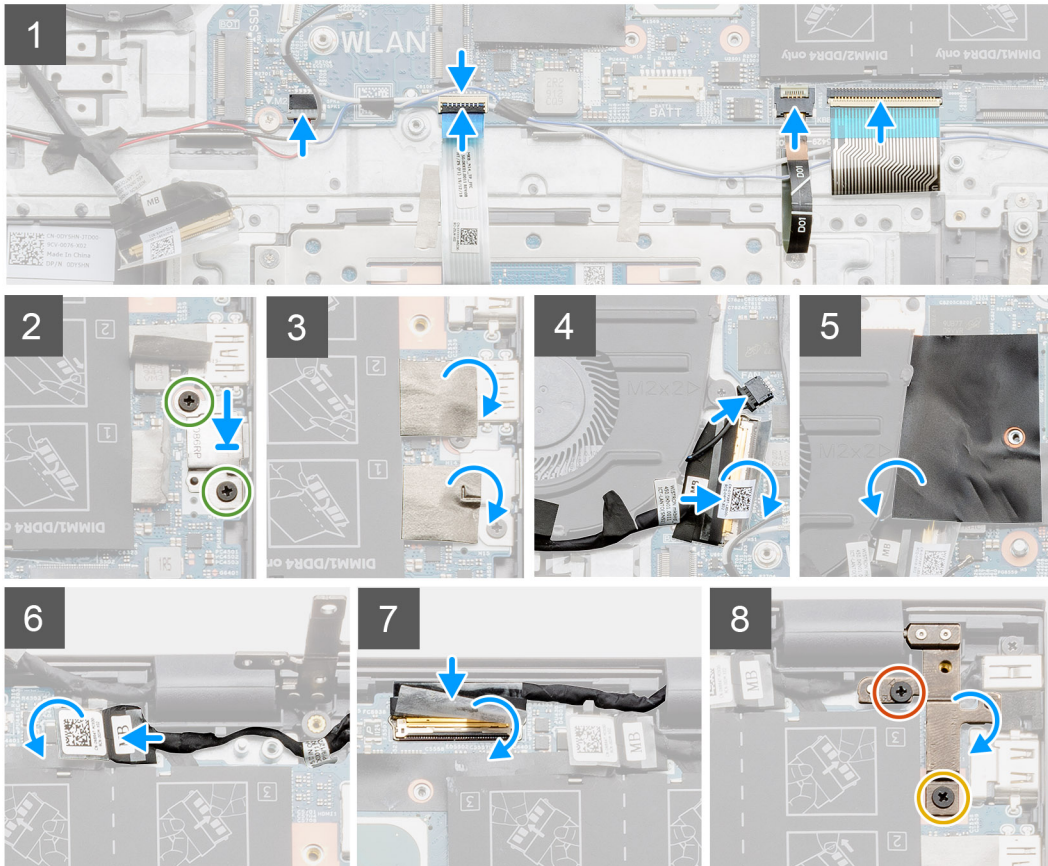
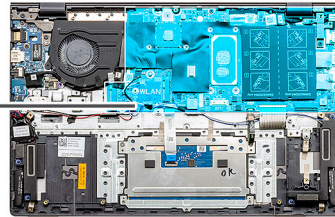

langkah

1. Geser port pada board sistem ke dalam slot pada unit sandaran tangan dan keyboard dan sejajarkan lubang sekrup pada board sistem dengan lubang sekrup pada unit sandaran tangan dan keyboard.
2. Pasang kembali kedua sekrup (M2x3) yang menahan board sistem ke unit sandaran tangan dan keyboard.
3. Sambungkan kabel speaker ke board sistem.
4. Sambungkan kabel panel sentuh ke board sistem lalu tutup kaitnya untuk mengamankan kabel.
5. Sambungkan kabel lampu latar keyboard ke board sistem lalu tutup kaitnya untuk mengamankan kabel.
6. Sambungkan kabel keyboard ke board sistem lalu tutup kaitnya untuk mengamankan kabel.
7. Pasang kembali dua sekrup (M2x3) yang menahan braket port USB Tipe-C ke board sistem.
8. Pasang kembali bagian belakang stiker perekat.
9. Sambungkan kabel kipas ke konektor pada board sistem dan tutup kaitnya.
10. Rekatkan stiker transparan.
11. Turunkan penutup mylar.
12. Sambungkan kabel I/O ke konektor pada board sistem dan turunkan kaitnya.
13. Tempelkan perekat dan stiker transparan yang menahan kabel I/O ke board sistem.
14. Sambungkan kabel display ke konektor pada board sistem dan turunkan kaitnya.
15. Tempelkan perekat dan stiker transparan yang menahan kabel display ke board sistem.
16. Turunkan engsel logam kanan, dan pasang kembali dua sekrup (M2.5x4) dan (M2.5x5).

langkah berikutnya

1. Pasang [unit display](#).
2. Pasang [modul memori](#).
3. Pasang [unit pendingin UMA](#) (berdasarkan konfigurasi).
4. Pasang [kipas sistem](#).
5. Pasang [kartu WLAN](#).
6. Pasang [solid-state drive M.2 2230](#).
7. Pasang [solid-state drive M.2 2280](#).
8. Pasang [baterai](#).
9. Pasang [penutup bawah](#).
10. Ikuti prosedur dalam [setelah mengerjakan bagian dalam komputer Anda](#).

Melepaskan board sistem - diskret

prasyarat

1. Ikuti prosedur dalam [sebelum mengerjakan bagian dalam komputer](#).
2. Lepaskan [penutup bawah](#).
3. Lepaskan [baterai](#).
4. Lepaskan [solid-state drive M.2 2280](#).
5. Lepaskan [solid-state drive M.2 2230](#).
6. Lepaskan [kartu WLAN](#).
7. Lepaskan [kipas sistem](#).
8. Lepaskan [unit pendingin](#).
9. Lepaskan [modul memori](#).
10. Lepaskan [unit display](#).

tentang tugas ini

Gambar menunjukkan lokasi board sistem dan merupakan representasi visual tentang prosedur pelepasan.



1x
M2.5x4



1x
M2.5x5



2x
M2x3

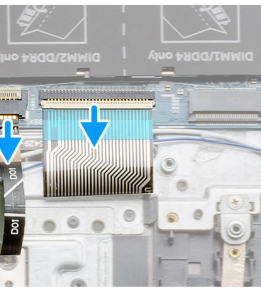
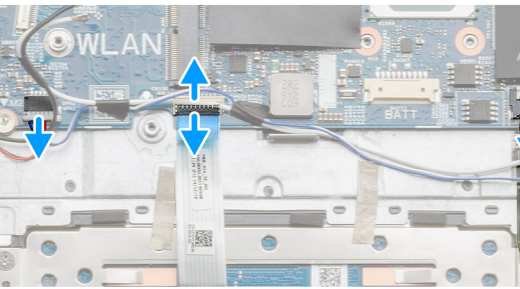
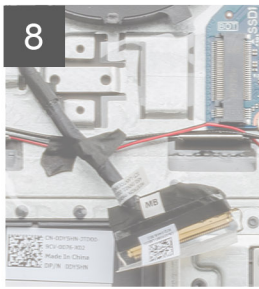
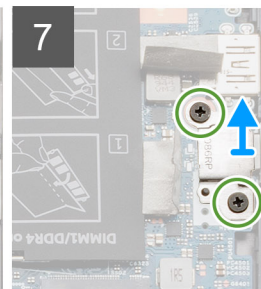
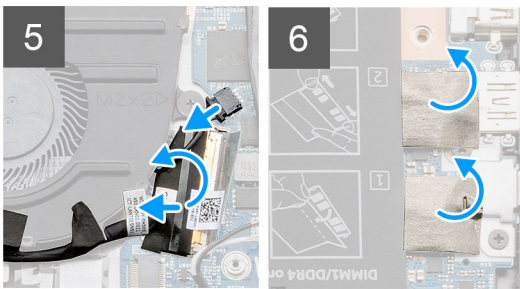
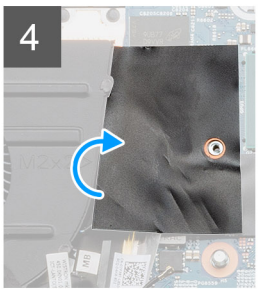
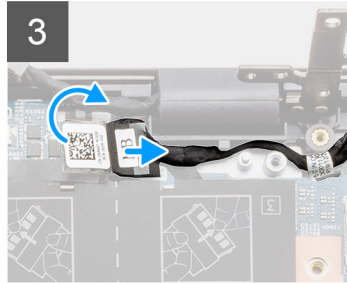
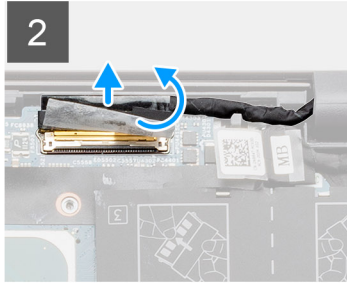
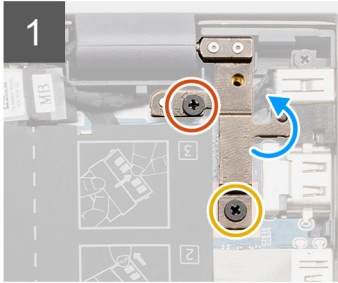
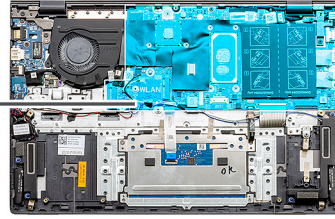



2x
M2x3

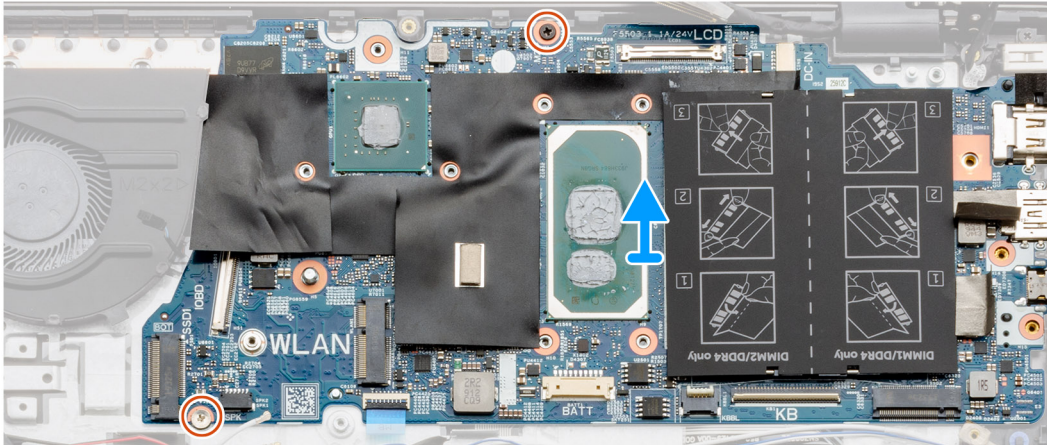

langkah

1. Lepaskan dua sekrup (M2.5x4) dan (M2.5x5), lalu angkat engsel kiri.
2. Lepaskan stiker transparan yang menutupi kabel display pada board sistem.
3. Buka kaitnya lalu lepaskan sambungan kabel display dari board sistem.
4. Lepaskan stiker transparan yang menutupi kabel port DC-in ke board sistem.
5. Lepaskan koneksi kabel port DC-in dari board sistem.
6. Angkat penutup mylar dan lepaskan sambungan kabel kipas.
7. Kelupas pita perekat, buka kait, dan lepaskan sambungan kabel I/O ke board sistem.
8. Lepaskan stiker perekat.
9. Lepaskan dua sekrup (M2x3) yang menahan braket port USB Tipe-C ke board sistem.
10. Lepaskan sambungan kabel speaker dari board sistem.
11. Buka kaitnya lalu lepaskan sambungan kabel panel sentuh dari board sistem.
12. Buka kaitnya lalu lepaskan sambungan kabel lampu latar keyboard dari board sistem.
13. Buka kaitnya lalu lepaskan sambungan kabel keypad dari board sistem.
14. Lepaskan dua sekrup (M2x3) dari board sistem.
15. Lepaskan port pada board sistem dengan perlahan dari slot pada unit sandaran tangan dan keyboard lalu angkat board sistem keluar dari unit sandaran tangan dan keyboard.

Memasang board sistem - diskret

prasyarat

Jika Anda mengganti komponen, lepaskan komponen yang ada sebelum melakukan prosedur pemasangan.

tentang tugas ini

Gambar menunjukkan lokasi board sistem dan merupakan representasi visual tentang prosedur pemasangan.



2x
M2x3

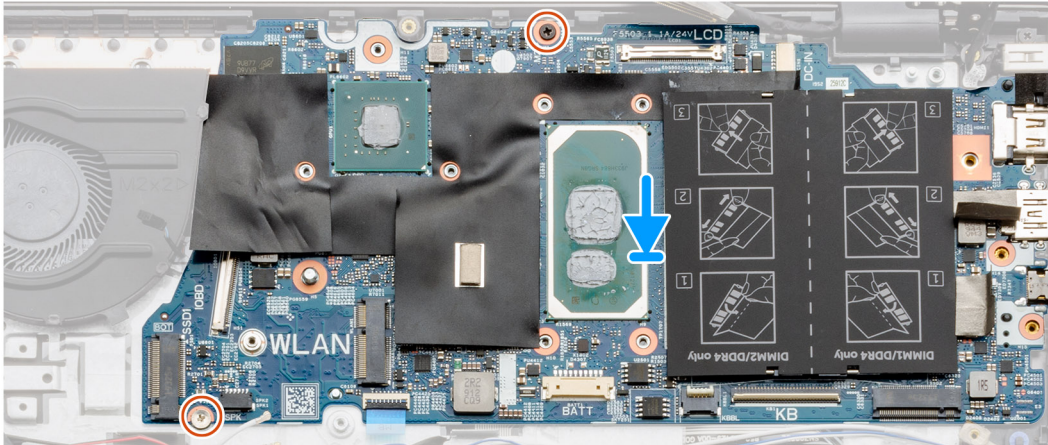

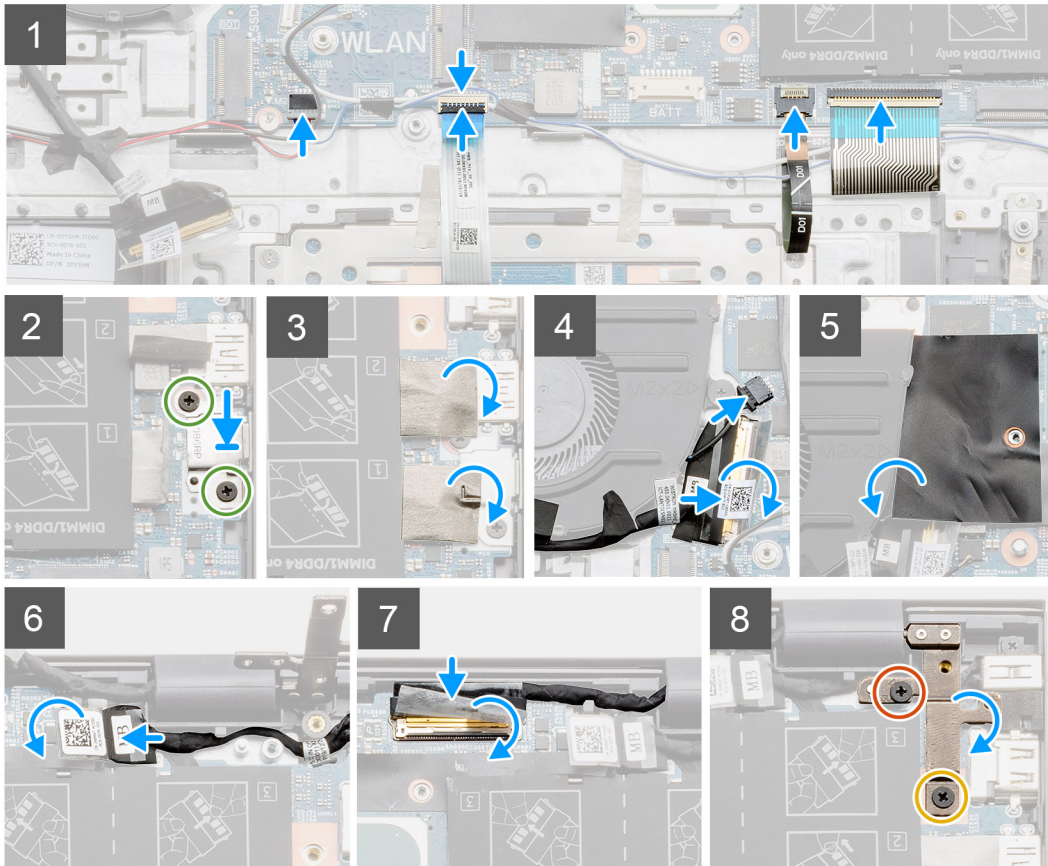

langkah

1. Geser port pada board sistem ke dalam slot pada unit sandaran tangan dan keyboard dan sejajarkan lubang sekrup pada board sistem dengan lubang sekrup pada unit sandaran tangan dan keyboard.
2. Pasang kembali kedua sekrup (M2x3) yang menahan board sistem ke unit sandaran tangan dan keyboard.
3. Sambungkan kabel speaker ke board sistem.
4. Sambungkan kabel panel sentuh ke board sistem lalu tutup kaitnya untuk mengamankan kabel.
5. Sambungkan kabel lampu latar keyboard ke board sistem lalu tutup kaitnya untuk mengamankan kabel.
6. Sambungkan kabel keyboard ke board sistem lalu tutup kaitnya untuk mengamankan kabel.
7. Pasang kembali dua sekrup (M2x3) yang menahan braket port USB Tipe-C ke board sistem.
8. Pasang kembali bagian belakang stiker perekat.
9. Sambungkan kabel kipas ke konektor pada board sistem.
10. Turunkan penutup mylar.
11. Sambungkan kabel I/O ke konektor pada board sistem dan turunkan kaitnya.
12. Tempelkan perekat yang menahan kabel I/O ke board sistem.
13. Sambungkan kabel display ke konektor pada board sistem dan turunkan kaitnya.
14. Tempelkan perekat yang menahan kabel display ke board sistem.
15. Turunkan engsel logam kanan, dan pasang kembali dua sekrup (M2.5x4) dan (M2.5x5).

langkah berikutnya

1. Pasang [unit display](#).
2. Pasang [modul memori](#).
3. Pasang unit pendingin - [diskret](#) atau [UMA](#) (berdasarkan konfigurasi).
4. Pasang [kipas sistem](#).
5. Pasang [kartu WLAN](#).
6. Pasang [solid-state drive M.2 2230](#).
7. Pasang [solid-state drive M.2 2280](#).
8. Pasang [baterai](#).
9. Pasang [penutup bawah](#).
10. Ikuti prosedur dalam [setelah mengerjakan bagian dalam komputer Anda](#).

Unit sandaran tangan dan keyboard

Melepaskan unit sandaran tangan dan keyboard - UMA

prasyarat

1. Ikuti prosedur dalam [sebelum mengerjakan bagian dalam komputer Anda](#).
2. Lepaskan [penutup bawah](#).
3. Lepaskan baterai ([3-sel](#) atau [4-sel](#)).
4. Lepaskan [kartu WLAN](#).
5. Lepaskan [modul memori](#).
6. Lepaskan [SSD M.2 2280](#).
7. Lepaskan [SSD M.2 2230](#).
8. Lepaskan [kipas sistem](#).
9. Lepaskan speaker ([konfigurasi baterai 3-sel](#) atau [konfigurasi baterai 4-sel speaker](#)).
10. Lepaskan [unit pendingin](#).
11. Lepaskan [baterai sel berbentuk koin](#).
12. Lepaskan [board I/O](#).
13. Lepaskan [tombol daya dengan pembaca sidik jari](#).
14. Lepaskan [port DC-in](#).
15. Lepaskan [panel sentuh](#).
16. Lepaskan [unit display](#).
17. Lepaskan [board sistem](#).

 **CATATAN:** Board sistem dapat dilepaskan bersama dengan unit pendingin.

tentang tugas ini

Gambar menunjukkan lokasi unit sandaran tangan dan keyboard dan merupakan representasi visual tentang prosedur pelepasan.

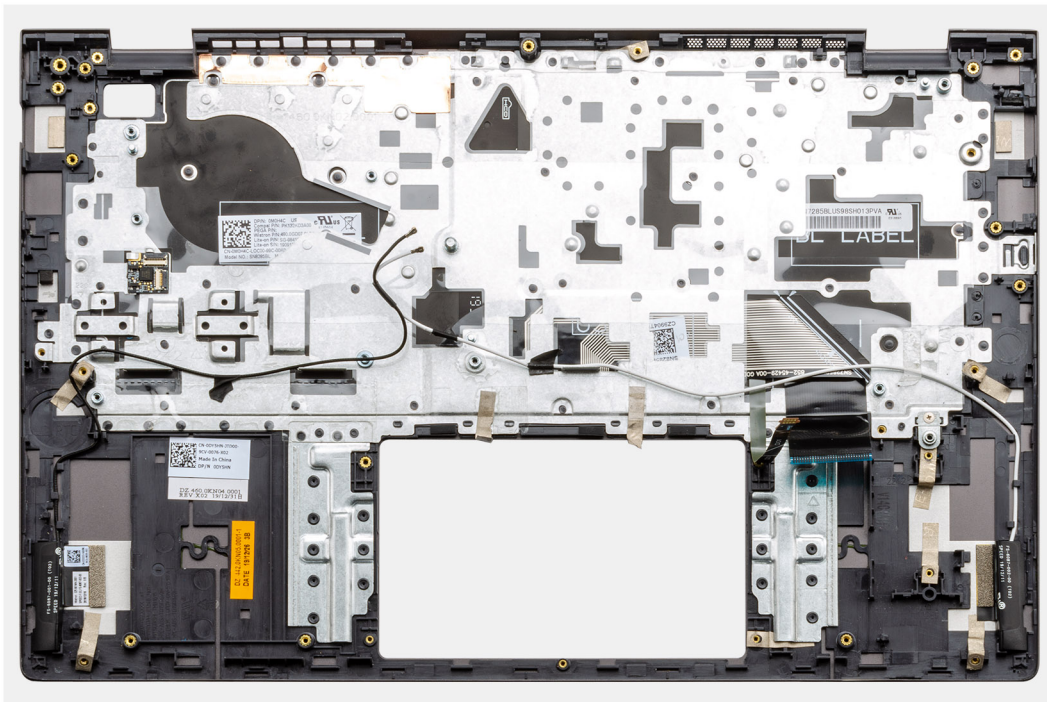

langkah

Setelah melakukan tahap-tahap yang ada di dalam langkah-langkah sebelumnya, akan tersisa unit sandaran tangan dan keyboard.

Memasang unit sandaran tangan dan keyboard - UMA

prasyarat

Jika Anda mengganti komponen, lepaskan komponen yang ada sebelum melakukan prosedur pemasangan.

tentang tugas ini

Gambar menunjukkan lokasi unit sandaran tangan dan keyboard dan merupakan representasi visual tentang prosedur pemasangan.

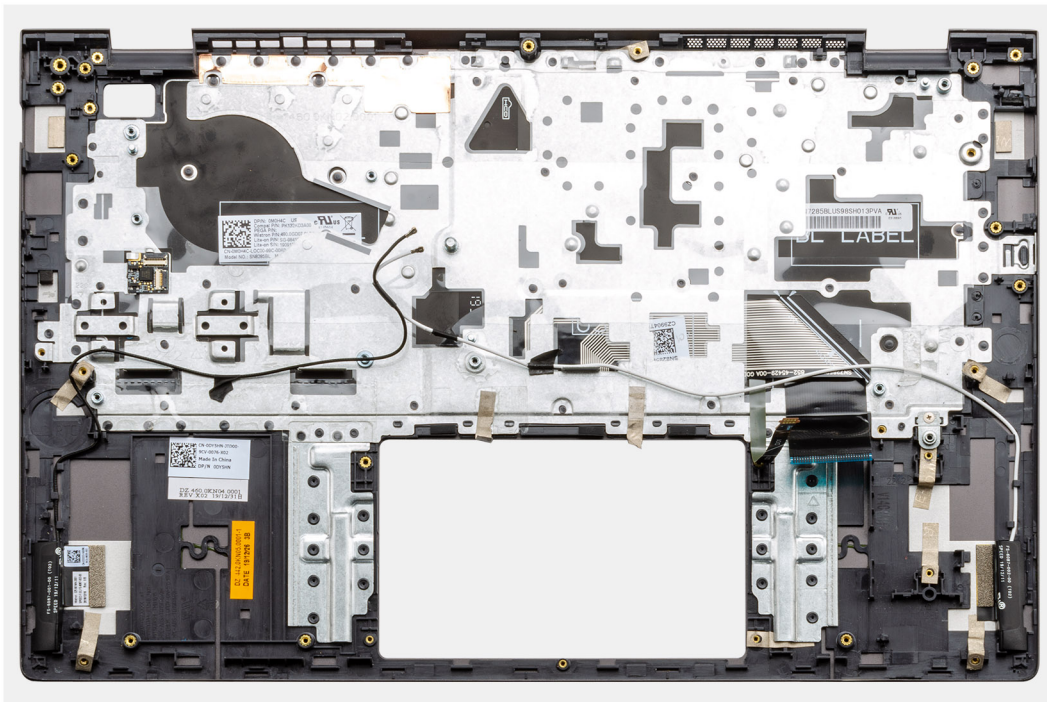

langkah

Tempatkan unit sandaran tangan dan keyboard pada permukaan yang rata.

langkah berikutnya

1. Pasang [board sistem](#).
2. Pasang [panel sentuh](#).
3. Pasang [port DC-in](#).
4. Pasang [tombol daya dengan pembaca sidik jari](#).
5. Pasang [baterai sel berbentuk koin](#).
6. Pasang [unit pendingin](#).
7. Pasang [modul memori](#).
8. Pasang [board I/O](#).
9. Pasang [unit display](#).
10. Pasang speaker ([konfigurasi baterai 3-sel](#) atau [konfigurasi baterai 4-sel](#)).
11. Pasang [kipas sistem](#).
12. Pasang [kartu SSD M.2 2230](#).
13. Pasang [kartu SSD M.2 2280](#).
14. Pasang [kartu WLAN](#).
15. Pasang baterai ([3-sel](#) atau [4-sel](#)) berdasarkan konfigurasi.
16. Pasang [penutup bawah](#).
17. Ikuti prosedur dalam [setelah mengerjakan bagian dalam komputer Anda](#).

Melepaskan unit sandaran tangan dan keyboard - diskret

prasyarat

1. Ikuti prosedur dalam [sebelum mengerjakan bagian dalam komputer Anda](#).
2. Lepaskan [penutup bawah](#).
3. Lepaskan baterai ([3-sel](#) atau [4-sel](#)).
4. Lepaskan [kartu WLAN](#).
5. Lepaskan [modul memori](#).
6. Lepaskan SSD-1 ([M.2 2280 SSD](#) atau [M.2 2230 SSD](#)).
7. Lepaskan [SSD-2](#).

8. Lepaskan kipas sistem.
9. Melepaskan unit pendingin diskret.
10. Lepaskan speaker (konfigurasi baterai 3-sel atau konfigurasi baterai 4-sel speaker).
11. Lepaskan baterai sel berbentuk koin.
12. Lepaskan board I/O.
13. Lepaskan tombol daya dengan pembaca sidik jari.
14. Lepaskan port DC-in.
15. Lepaskan panel sentuh.
16. Lepaskan unit display.
17. Lepaskan board sistem.

i **CATATAN:** Board sistem dapat dilepaskan bersama dengan unit pendingin.

tentang tugas ini

Gambar menunjukkan lokasi unit sandaran tangan dan keyboard dan merupakan representasi visual tentang prosedur pelepasan.

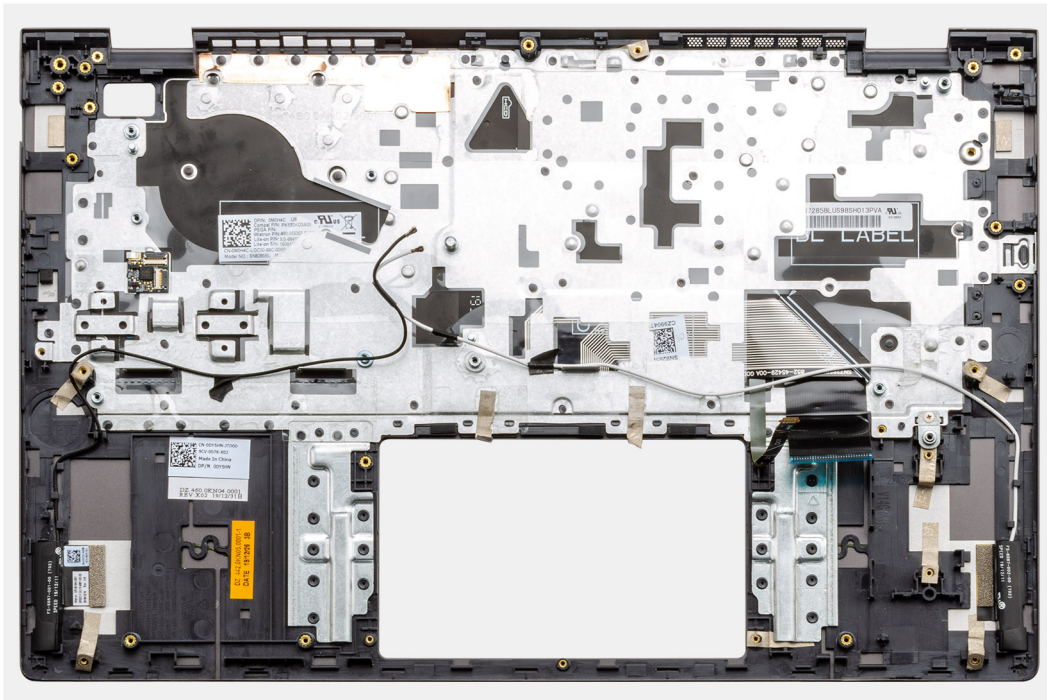

langkah

Setelah melakukan tahap-tahap yang ada di dalam langkah-langkah sebelumnya, akan tersisa unit sandaran tangan dan keyboard.

Memasang unit sandaran tangan dan keyboard - diskrete

prasyarat

Jika Anda mengganti komponen, lepaskan komponen yang ada sebelum melakukan prosedur pemasangan.

tentang tugas ini

Gambar menunjukkan lokasi unit sandaran tangan dan keyboard dan merupakan representasi visual tentang prosedur pemasangan.

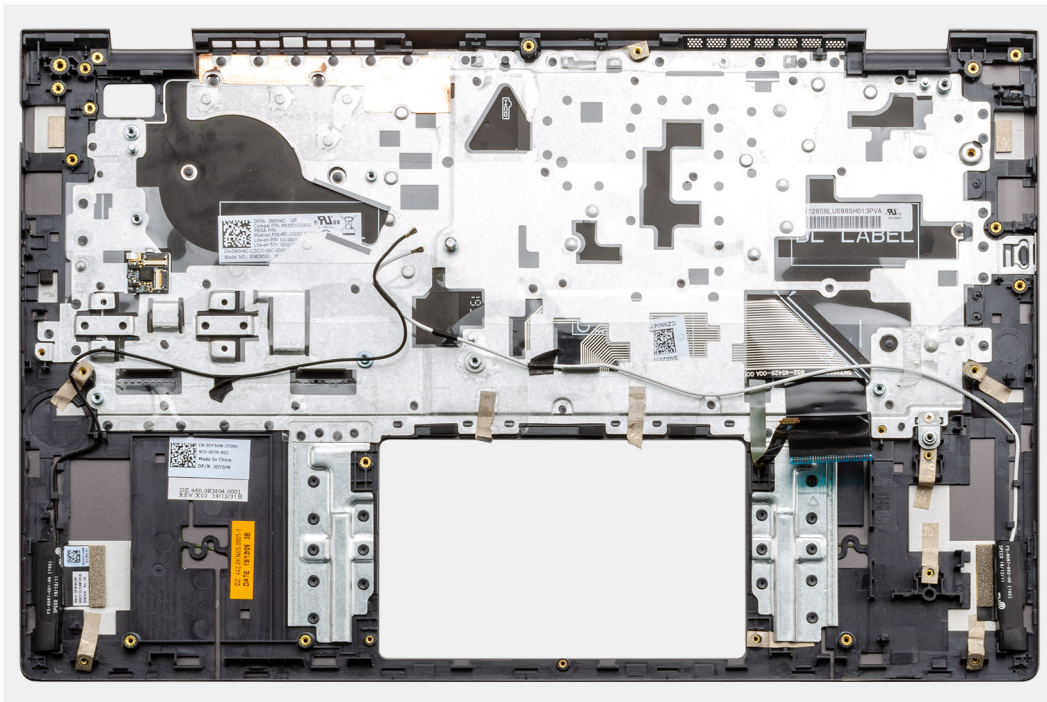

langkah

Tempatkan unit sandaran tangan dan keyboard pada permukaan yang rata.

langkah berikutnya

1. Pasang [board sistem](#).
2. Pasang [panel sentuh](#).
3. Pasang [port DC-in](#).
4. Pasang [tombol daya dengan pembaca sidik jari](#).
5. Pasang [board I/O](#).
6. Pasang [baterai sel berbentuk koin](#).
7. Pasang [unit pendingin](#).
8. Pasang [unit display](#).
9. Pasang [speaker \(konfigurasi baterai 3-sel atau konfigurasi baterai 4-sel\)](#).
10. Pasang [kipas sistem](#).
11. Pasang [SSD-1 \(kartu SSD M.2 2230 atau kartu SSD M.2 2280\)](#).
12. Pasang [SSD-2](#).
13. Pasang [modul memori](#).
14. Pasang [kartu WLAN](#).
15. Pasang [baterai \(3-sel atau 4-sel\)](#) berdasarkan konfigurasi.
16. Pasang [penutup bawah](#).
17. Ikuti prosedur dalam [setelah mengerjakan bagian dalam komputer Anda](#).

Perangkat Lunak

Bab ini menjelaskan secara terperinci sistem operasi bersama dengan petunjuk cara menginstal drivers.

Topik:

- [Mengunduh driver Windows](#)

Mengunduh driver Windows

langkah

1. Nyalakan notebook.
2. Kunjungi **Dell.com/support**.
3. Klik **Product support (Dukungan Produk)**, masukkan Tag Servis dari komputer notebook Anda, lalu klik **Submit (Ajukan)**.
 **CATATAN:** Jika Anda tidak memiliki Tag Servis, gunakan fitur deteksi otomatis atau ramban secara manual untuk melihat model notebook Anda.
4. Klik **Drivers and Downloads**.
5. Pilih sistem operasi yang terpasang di notebook Anda.
6. Gulir halaman ke bawah dan pilih driver yang akan dipasang.
7. Klik **Download File (Unduh File)** untuk mengunduh driver untuk notebook Anda.
8. Setelah pengunduhan selesai, navigasikan ke folder tempat Anda menyimpan file driver tersebut.
9. Klik dua kali pada ikon file driver tersebut lalu ikuti petunjuk di layar.

System setup (Pengaturan sistem)

PERHATIAN: Kecuali Anda pengguna komputer yang ahli, jangan ubah pengaturan pada program BIOS Setup. Perubahan tertentu dapat membuat komputer Anda beroperasi secara tidak benar.

CATATAN: Sebelum Anda mengubah program BIOS Setup, Anda dianjurkan untuk mencatat informasi layar program BIOS Setup untuk acuan di lain waktu.

Gunakan program BIOS Setup untuk tujuan berikut:

- Mendapat informasi mengenai perangkat keras yang terpasang di komputer Anda, seperti jumlah RAM dan ukuran hard drive.
- Mengubah informasi konfigurasi sistem.
- Menetapkan atau mengubah opsi yang bisa dipilih oleh pengguna seperti kata sandi pengguna, tipe hard drive yang terpasang, dan mengaktifkan atau menonaktifkan perangkat dasar.

Topik:

- [Menu Boot](#)
- [Tombol navigasi](#)
- [Urutan Boot](#)
- [Pengaturan BIOS](#)
- [Memperbarui BIOS pada Windows](#)
- [Kata sandi sistem dan pengaturan](#)

Menu Boot

Tekan <F12> saat logo Dell muncul untuk memulai menu booting satu kali dengan daftar perangkat booting yang valid untuk sistem. Opsi Diagnostik dan Pengaturan BIOS juga termasuk dalam menu ini. Perangkat yang terdaftar pada menu booting tergantung pada perangkat yang dapat di-booting dalam sistem. Menu ini berguna saat Anda mencoba untuk menjalankan booting ke perangkat tertentu atau memunculkan diagnostik untuk sistem. Menggunakan menu booting ini tidak akan mengubah urutan booting yang tersimpan pada BIOS.

Opsi adalah:

- **UEFI Boot Devices (Perangkat Boot UEFI):**
 - Windows Boot Manager
 - Hard Drive UEFI
 - NIC Onboard (IPV4)
 - NIC Onboard (IPV6)
- **Pre-Boot Tasks (Tugas Boot Awal):**
 - Pengaturan BIOS
 - Diagnostik
 - Pembaruan BIOS
 - Pemulihan OS SupportAssist
 - Pembaruan Flash BIOS - Jarak Jauh
 - Konfigurasi Perangkat

Tombol navigasi

CATATAN: Untuk sebagian besar opsi Pengaturan Sistem, perubahan yang Anda buat disimpan tetapi tidak berlaku sampai Anda memulai ulang sistem.

Tombol	Navigasi
Panah atas	Pindah ke kolom sebelumnya.
Panah bawah	Pindah ke kolom berikutnya.
Enter	Memilih nilai di kolom yang dipilih (jika berlaku) atau mengikuti tautan di bidang tersebut.
Spacebar	Perluas atau perkecil daftar turun ke bawah, jika ada.
Tab	Pindah ke area fokus berikutnya.
Esc	Pindah ke halaman sebelumnya sampai Anda melihat layar utama. Menekan Esc di layar utama menampilkan pesan yang meminta Anda untuk menyimpan perubahan yang belum disimpan dan memulai ulang sistem.

Urutan Boot

Urutan Boot memungkinkan Anda untuk melewati urutan perangkat booting yang ditetapkan oleh Pengaturan Sistem dan melakukan booting secara langsung ke perangkat tertentu (misalnya: drive optik atau hard disk). Selama Power-on Self Test (POST), saat logo Dell muncul, Anda dapat:

- Mengakses System Setup (Pengaturan Sistem) dengan menekan tombol F2
- Memunculkan menu boot satu-kali dengan menekan tombol F12.

Menu boot satu-kali menampilkan perangkat yang dapat Anda lakukan proses boot termasuk opsi diagnostik. Opsi menu boot adalah:

- Drive Yang Dapat Dilepas (jika ada)
- Drive STXXXX
 - **CATATAN:** XXXX menunjukkan nomor drive SATA.
- Drive Optikal (jika ada)
- Hard Disk SATA (jika ada)
- Diagnostik
 - **CATATAN:** Memilih **Diagnostics (Diagnostik)**, menampilkan layar **SupportAssist diagnostics (Diagnostik SupportAssist)**.

Layar boot sequence (urutan boot) juga menampilkan opsi untuk mengakses layar System Setup (Pengaturan Sistem).

Pengaturan BIOS

CATATAN: Bergantung pada laptop dan perangkat yang dipasang padanya, item yang tercantum pada bagian ini dapat muncul atau juga tidak.

Ikhtisar

Tabel 2. Ikhtisar

Opsi	Deskripsi
Informasi Sistem	<p>Bagian ini mendaftarkan fitur perangkat keras primer komputer Anda.</p> <p>Opsi adalah:</p> <ul style="list-style-type: none"> • Informasi Sistem <ul style="list-style-type: none"> ○ Versi BIOS ○ Tag Servis ○ Tag Aset ○ Manufacture Date (Tanggal Produksi) ○ Ownership Date (Tanggal Kepemilikan) ○ Express Service Code (Kode Layanan Ekspres) ○ Tag Kepemilikan ○ Pembaruan Firmware Ditandatangani • Baterai

Tabel 2. Ikhtisar

Opsi	Deskripsi
	<ul style="list-style-type: none"> ○ Utama ○ Level Baterai ○ Kondisi Baterai ○ Kesehatan ○ Adaptor AC ● Processor Information (Informasi Prosesor) <ul style="list-style-type: none"> ○ Processor Type (Tipe Prosesor) ○ Maximum Clock Speed (Kecepatan Clock Maksimum) ○ Minimum Clock Speed (Kecepatan Clock Minimum) ○ Current Clock Speed (Kecepatan Clock Saat Ini) ○ Core Count (Jumlah Core) ○ Processor ID (ID Prosesor) ○ Processor L2 Cache (Cache L2 Prosesor) ○ Processor L3 Cache (Cache L3 Prosesor) ○ Versi Microcode ○ Mendukung Intel Hyper-Threading ○ 64-Bit Technology (Teknologi 64-bit) ● Konfigurasi Memori <ul style="list-style-type: none"> ○ Memory Installed (Memori yang Dipasang) ○ Memory Available (Memori yang Tersedia) ○ Memory Speed (Kecepatan Memori) ○ Memory Channel Mode (Mode Kanal Memori) ○ Memory Technology (Teknologi Memori) ○ DIMM_Slot 1 ○ DIMM_Slot 2 ● Device Information (Informasi Perangkat) <ul style="list-style-type: none"> ○ Panel Type (Tipe Panel) ○ Video Controller (Kontroler Video) ○ Video Memory (Memori Video) ○ Wi-Fi Device (Perangkat Wi-Fi) ○ Native Resolution (Resolusi Asli) ○ Video BIOS Version (Versi BIOS Video) ○ Audio Controller (Kontroler Audio) ○ Bluetooth Device (Perangkat Bluetooth) ○ Alamat LOM MAC ○ dGPU Video Controller (Pengontrol Video dGPU)

Konfigurasi boot

Tabel 3. Konfigurasi boot

Opsi	Deskripsi
<p>Urutan Boot</p>	<p>Memungkinkan Anda mengubah urutan upaya yang dilakukan komputer untuk menemukan sistem operasi.</p> <p>Opsi adalah:</p> <ul style="list-style-type: none"> ● Windows Boot Manager ● Hard Drive UEFI ● NIC Onboard (IPV4) ● NIC Onboard (IPV6) <p> CATATAN: Mode Boot Legacy tidak didukung pada platform ini.</p>

Tabel 3. Konfigurasi boot

Opsis	Deskripsi
Boot Aman	<p>Boot Aman membantu memastikan sistem Anda melakukan booting hanya menggunakan perangkat lunak boot yang valid.</p> <p>Enable Secure Boot (Aktifkan Boot Aman)—Pada pengaturan bawaan, opsi ini dinonaktifkan.</p> <p> CATATAN: Sistem harus berada dalam mode boot UEFI untuk mengaktifkan Enable Secure Boot (Aktifkan Boot Aman).</p>
Mengaktifkan Mode Boot	<p>Perubahan pada mode pengoperasian Secure Boot (Boot Aman) mengubah perilaku Secure Boot untuk memungkinkan evaluasi tanda tangan driver UEFI.</p> <p>Opsi adalah:</p> <ul style="list-style-type: none"> • Deployed Mode (Mode Penyebaran)—Pada pengaturan bawaan, opsi ini diaktifkan. • Audit Mode (Mode Audit)
Pengelolaan Expert Key	<p>Memungkinkan Anda untuk mengaktifkan atau menonaktifkan Expert Key Management.</p> <p>Enable Custom Mode (Aktifkan Mode Kustom)—Pada pengaturan bawaan, opsi ini dinonaktifkan.</p> <p>Opsi Key Management Mode Kustom adalah:</p> <ul style="list-style-type: none"> • PK—Pada pengaturan standar, opsi ini diaktifkan. • KEK • db • dbx

Perangkat yang Terintegrasi

Tabel 4. Opsi perangkat terintegrasi (lanjutan)

Opsis	Deskripsi
Tanggal/Waktu	<p>Memungkinkan Anda untuk mengatur tanggal dan waktu. Perubahan pada tanggal dan waktu sistem langsung berlaku saat itu juga.</p>
Kamera	<p>Memungkinkan Anda untuk mengaktifkan atau menonaktifkan kamera.</p> <p>Enable Camera (Aktifkan Kamera) - Opsi ini diaktifkan secara bawaan.</p>
Audio	<p>Memungkinkan Anda menonaktifkan semua audio terintegrasi. Secara bawaan, opsi Aktifkan Audio dipilih.</p> <p>Memungkinkan Anda untuk mengaktifkan atau menonaktifkan mikrofon audio dan speaker yang terintegrasi secara terpisah. Secara bawaan, opsi Aktifkan Audio dipilih.</p> <p>Opsi adalah:</p> <ul style="list-style-type: none"> • Aktifkan Mikrofon • Aktifkan Speaker Internal
Konfigurasi USB	<p>Memungkinkan Anda untuk mengaktifkan atau menonaktifkan konfigurasi USB internal atau terintegrasi.</p> <p>Opsi adalah:</p> <ul style="list-style-type: none"> • Aktifkan Dukungan Boot USB • Enable External USB Port (Mengaktifkan Port USB Eksternal)

Tabel 4. Opsi perangkat terintegrasi

Opsi	Deskripsi
	Pada pengaturan bawaan, semua opsi dipilih.

Penyimpanan

Tabel 5. Opsi penyimpanan

Opsi	Deskripsi
Pengoperasian SATA	Memungkinkan Anda untuk mengonfigurasi mode pengoperasian pengontrol hard drive SATA terintegrasi. Opsi adalah: <ul style="list-style-type: none"> • Disabled (Dinonaktifkan) • AHCI • RAID On—Pada pengaturan bawaan, opsi RAID On diaktifkan.  CATATAN: SATA dikonfigurasi untuk mendukung mode RAID.
Antarmuka Penyimpanan	Memungkinkan Anda untuk mengaktifkan atau menonaktifkan berbagai drive pada board. Opsi adalah: <ul style="list-style-type: none"> • SSD-1 PCIe M.2 • SSD-0 PCIe M.2 Pada pengaturan bawaan, semua opsi dipilih.
Pelaporan SMART	Bidang ini mengontrol apakah galat hard disk dilaporkan saat sistem pertama kali dinyalakan. Teknologi ini adalah bagian dari spesifikasi Self Monitoring Analysis and Reporting Technology (SMART). Pada pengaturan bawaan, opsi Enable SMART Reporting (Aktifkan Pelaporan SMART) dinonaktifkan.
Informasi Drive	Memberikan informasi tentang jenis dan perangkat drive.

Display

Tabel 6. Opsi Display

Opsi	Deskripsi
Kecerahan Display	Memungkinkan Anda untuk mengatur kecerahan layar saat menggunakan daya baterai dan AC. Opsi adalah: <ul style="list-style-type: none"> • Brightness on battery power (Kecerahan pada daya baterai) - Pada pengaturan bawaan, diset ke 50. • Brightness on AC power (Kecerahan pada daya AC) - Pada pengaturan bawaan, diset ke 100.
Logo Layar Penuh	Menampilkan logo layar penuh jika gambar cocok dengan resolusi layar. Secara bawaan, semua opsi dinonaktifkan.



Opsi koneksi

Tabel 7. Koneksi

Opsi	Deskripsi
NIC Terintegrasi	<p>NIC yang terintegrasi mengontrol pengontrol LAN yang terpasang. Hal ini memungkinkan fitur-fitur jaringan pra-OS dan sistem operasi awal untuk menggunakan NIC yang diaktifkan ketika protokol jaringan UEFI diinstal dan tersedia.</p> <p>Opsi adalah:</p> <ul style="list-style-type: none"> • Disabled (Dinonaktifkan) • Diaktifkan • Enabled with PXE (Diaktifkan dengan PXE) - Opsi ini diaktifkan secara bawaan.
Mengaktifkan Perangkat Nirkabel	<p>Memungkinkan Anda untuk mengaktifkan atau menonaktifkan perangkat nirkabel internal.</p> <p>Opsi adalah:</p> <ul style="list-style-type: none"> • WLAN • Bluetooth <p>Kedua opsi diaktifkan secara bawaan.</p>
Enable UEFI Network Stack (Aktifkan Tumpukan Jaringan UEFI)	<p>Memungkinkan Anda untuk mengontrol pengontrol LAN terpasang. Hal ini memungkinkan fitur-fitur jaringan pra-OS dan sistem operasi awal untuk menggunakan NIC yang diaktifkan ketika protokol jaringan UEFI diinstal dan tersedia.</p> <p>Enable UEFI Network Stack (Aktifkan Tumpukan Jaringan UEFI) - Opsi ini diaktifkan secara bawaan.</p>

Pengelolaan daya

Tabel 8. Pengelolaan Daya (lanjutan)

Opsi	Deskripsi
Battery Configuration (Konfigurasi Baterai)	<p>Memungkinkan sistem untuk beroperasi dengan baterai selama jam penggunaan daya puncak.</p> <p>Opsi adalah:</p> <ul style="list-style-type: none"> • Adaptive (Adaptif)—diaktifkan secara bawaan • Standar • ExpressCharge • Primarily AC Use (Penggunaan Utama Daya AC) • Custom (Kustom) <p> CATATAN: Jika Pengisian Daya Kustom dipilih, Anda juga dapat mengonfigurasi Mulai Pengisian Daya Kustom dan Hentikan Pengisian Daya Kustom.</p>
Konfigurasi Lanjutan	<p>Opsi ini membantu Anda untuk meningkatkan kesehatan baterai.</p> <p>Pada pengaturan bawaan, opsi Enable Advanced Battery Charge Mode (Aktifkan Mode Isi Daya Baterai Lanjutan) dinonaktifkan.</p> <p> CATATAN: Pengguna dapat mengisi daya baterai menggunakan fitur Beginning of Day (Awal Hari) dan Work Period (Periode Kerja).</p> <p>Pada pengaturan bawaan, Work Period dinonaktifkan.</p> <p>Gunakan ExpressCharge untuk mempercepat pengisian daya baterai.</p>
Peak Shift	<p>Memungkinkan sistem untuk beroperasi dengan baterai selama jam penggunaan daya puncak.</p>

Tabel 8. Pengelolaan Daya

Opsi	Deskripsi
	<p>Peak Shift - Pada pengaturan bawaan, opsi ini dinonaktifkan.</p> <p>i CATATAN: Pengguna dapat:</p> <ul style="list-style-type: none"> • Menetapkan Battery Threshold (Ambang Batas Baterai) min = 15, maks = 100 • Mencegah daya AC antara waktu-waktu tertentu menggunakan Peak Shift Start (Peak Shift Mulai), Peak Shift End (Peak Shift Berakhir), dan Peak Shift Charge Start (Pengisian Daya Peak Shift Mulai).
Manajemen Termal	<p>Memungkinkan pendinginan kipas dan manajemen panas prosesor untuk menyesuaikan kinerja sistem, kebisingan, dan suhu.</p> <p>Opsi adalah:</p> <ul style="list-style-type: none"> • Optimized (Dioptimalkan)—diaktifkan secara bawaan • Cool (dingin) • Quiet (senyap) • Ultra Performance (Kinerja Ultra)
Dukungan Mengaktifkan USB	<p>Aktifkan USB Wake Support Opsi ini memungkinkan Anda untuk mengaktifkan perangkat USB guna menhidupkan sistem dari mode standby.</p> <p>Pada pengaturan bawaan, opsi Enable USB Wake Support (Aktifkan Dukungan Mengaktifkan USB) dinonaktifkan.</p> <p>Dock Wake on Dell USB-C Memungkinkan Anda menghubungkan Dock USB-C Dell untuk mengaktifkan sistem dari mode standby.</p> <p>Secara bawaan, opsi Wake on Dell USB-C Dock diaktifkan.</p> <p>i CATATAN: Fitur ini hanya berfungsi ketika adaptor daya AC disambungkan. Jika adaptor daya AC dilepaskan sebelum Standby, BIOS menghapus daya dari semua port USB untuk menghemat daya baterai.</p>
Block Sleep	<p>Opsi ini memungkinkan Anda untuk memblokir komputer memasuki mode tidur (S3) di lingkungan sistem operasi. Pada pengaturan bawaan, opsi Block Sleep dinonaktifkan.</p> <p>i CATATAN: Saat Blok Tidur diaktifkan, sistem tidak masuk ke mode tidur. Intel Rapid Start dinonaktifkan secara otomatis, dan opsi daya sistem operasi tetap kosong jika diset ke mode Tidur.</p>
Switch Lid	<p>Memungkinkan Anda untuk menonaktifkan switch lid.</p> <p>Opsi adalah:</p> <ul style="list-style-type: none"> • Enable Lid Switch (Aktifkan Switch Lid)—diaktifkan secara bawaan • Power On Lid Open (Nyalakan Pembuka Lid)—diaktifkan secara bawaan
Intel Speed Shift Technology (Teknologi Pergeseran Kecepatan Intel)	<p>Memungkinkan Anda untuk mengaktifkan atau menonaktifkan dukungan Intel Speed Shift Technology (Teknologi Pergeseran Kecepatan Intel). Secara bawaan, Intel Speed Shift technology (Teknologi Pergeseran Kecepatan Intel) diaktifkan. Mengaktifkan opsi ini memungkinkan sistem operasi dapat memilih performa prosesor yang sesuai.</p>

Security (Keamanan)

Tabel 9. Security (Keamanan)

Opsi	Deskripsi
TPM 2.0 Security (Keamanan TPM 2.0)	<p>Memungkinkan Anda untuk mengaktifkan atau menonaktifkan Trusted Platform Module (TPM).</p> <p>Opsi adalah:</p> <ul style="list-style-type: none"> • TPM 2.0 Security On (Keamanan TPM 2.0 Hidup)—Opsi ini diaktifkan secara bawaan.

Tabel 9. Security (Keamanan) (lanjutan)

Ops	Deskripsi
	<ul style="list-style-type: none"> ● PPI Bypass for Enable Commands (Lewati PPI untuk Mengaktifkan Perintah) ● PPI Bypass for Disable Commands (Lewati PPI untuk Menonaktifkan Perintah) ● Lewati PPI untuk Perintah Penghapusan ● Attestation Enable (Pengesahan Diaktifkan)—Ops ini diaktifkan secara bawaan. ● Key Storage Enable (Penyimpanan Utama Diaktifkan)—Ops ini diaktifkan secara bawaan. ● SHA-256—Ops ini diaktifkan secara bawaan. ● Clear (Hapus) ● TPM State (Status Hidup)—Ops ini diaktifkan secara bawaan.
Intel Software Guard Extensions (Ekstensi Pelindung Perangkat Lunak Intel)	<p>Memberikan lingkungan yang aman untuk menjalankan kode atau menyimpan informasi sensitif dalam konteks sistem operasi utama dan menetapkan ukuran memori cadangan enclave.</p> <p>Intel SGX</p> <p>Ops adalah:</p> <ul style="list-style-type: none"> ● Disabled (Dinonaktifkan) ● Diaktifkan ● Software Control (Kontrol Perangkat Lunak)— Ops ini diaktifkan secara bawaan.
Mitigasi Keamanan SMM	<p>Memungkinkan Anda untuk mengaktifkan atau menonaktifkan perlindungan SMM Security Mitigation (Mitigasi Keamanan SMM) UEFI tambahan.</p> <p>SMM Security Mitigation (Mitigasi Keamanan SMM) - Pada pengaturan bawaan, opsi ini diaktifkan.</p>
Data Wipe on Next Boot (Penghapusan Data di Boot Berikutnya)	<p>Memungkinkan BIOS akan mengantri siklus penghapusan data untuk perangkat penyimpanan yang terhubung ke motherboard pada booting ulang berikutnya.</p> <p>Start Data Wipe (Mulai Penghapusan Data) - Pada pengaturan bawaan, opsi ini dinonaktifkan.</p> <p> CATATAN: Operasi Penghapusan Aman ini menghapus informasi sehingga tidak dapat direkonstruksi.</p>
Absolute (Absolut)	<p>Kolom ini memungkinkan Anda Mengaktifkan, Menonaktifkan, atau Menonaktifkan Secara Permanen antarmuka modul BIOS dari layanan Modul Absolute Persistence opsional dari Absolute® Software.</p> <p>Ops adalah:</p> <ul style="list-style-type: none"> ● Enable Absolute (Aktifkan Absolut)— Ops ini diaktifkan secara bawaan. ● Nonaktifkan Absolute ● Nonaktifkan Absolute Secara Permanen
Keamanan Jalur Boot UEFI	<p>Mengontrol apakah sistem meminta pengguna memasukkan kata sandi admin (jika ditetapkan) saat booting ke perangkat jalur boot UEFI dari menu boot F12.</p> <p>Ops adalah:</p> <ul style="list-style-type: none"> ● Tidak pernah ● Selalu ● Always except internal HDD (Selalu Kecuali HDD Internal)— Ops ini diaktifkan secara bawaan. ● Always Except Internal HDD&PXE (Selalu kecuali HDD internal&PXE)

Kata sandi

Tabel 10. Security (Keamanan)

Ops	Deskripsi
Kata Sandi Admin	<p>Memungkinkan Anda untuk mengatur, mengubah, atau menghapus password administrator (admin).</p> <p>Entri untuk mengatur kata sandi adalah:</p> <ul style="list-style-type: none"> ● Masukkan kata sandi lama:

Tabel 10. Security (Keamanan)



Ops	Deskripsi
	<ul style="list-style-type: none"> • Masukkan kata sandi baru: <p>Tekan Enter setelah Anda memasukkan kata sandi baru dan tekan lagi Enter untuk mengonfirmasi kata sandi baru.</p> <p>i CATATAN: Menghapus kata sandi admin akan menghapus kata sandi sistem (jika diatur). Kata sandi admin juga dapat digunakan untuk menghapus kata sandi hard drive. Untuk alasan inilah Anda tidak dapat mengatur kata sandi admin jika kata sandi sistem atau kata sandi hard drive telah diatur. Oleh karena itu, kata sandi admin harus ditetapkan terlebih dahulu jika kata sandi admin harus digunakan dengan kata sandi sistem dan/atau kata sandi hard drive.</p>
Kata Sandi sistem	<p>Memungkinkan Anda untuk mengatur, mengubah, atau menghapus password sistem.</p> <p>Entri untuk mengatur kata sandi adalah:</p> <ul style="list-style-type: none"> • Masukkan kata sandi lama: • Masukkan kata sandi baru: <p>Tekan Enter setelah Anda memasukkan kata sandi baru dan tekan lagi Enter untuk mengonfirmasi kata sandi baru.</p>
Konfigurasi Kata Sandi	<p>Memungkinkan Anda untuk mengonfigurasi kata sandi.</p> <p>Huruf Kapital Jika diaktifkan, bidang ini menekankan bahwa kata sandi harus mengandung setidaknya satu huruf kapital.</p> <p>Huruf Kecil Jika diaktifkan, bidang ini menekankan bahwa kata sandi harus mengandung setidaknya satu huruf kecil.</p> <p>Angka Jika diaktifkan, bidang ini menekankan bahwa kata sandi harus mengandung setidaknya satu digit angka.</p> <p>Karakter Khusus Jika diaktifkan, bidang ini menekankan bahwa kata sandi harus mengandung setidaknya satu karakter khusus.</p> <p>i CATATAN: Opsi-opsi ini dinonaktifkan secara bawaan.</p> <p>Karakter Minimum Menentukan jumlah karakter minimum yang diperbolehkan untuk kata sandi. Min = 4</p>
Memintas Kata Sandi	<p>Memungkinkan Anda untuk memintas kata sandi Sistem dan kata sandi hard drive Internal (jika diatur) selama restart sistem.</p> <p>Opsi adalah:</p> <ul style="list-style-type: none"> • Disabled (Dinonaktifkan)—Opsi ini diaktifkan secara bawaan. • Lewati boot ulang
Pengubahan Password	<p>Memungkinkan Anda untuk mengubah kata sandi sistem dan kata sandi hard drive tanpa perlu kata sandi administrator.</p> <p>Enable Non-Admin Password Changes (Aktifkan Perubahan Kata Sandi) - Pada pengaturan bawaan, opsi ini dinonaktifkan.</p>
Penguncian Pengaturan Admin	<p>Memungkinkan administrator mengendalikan bagaimana pengguna dapat mengakses pengaturan BIOS.</p> <p>Enable Admin Setup Lockout (Aktifkan Penguncian Pengaturan Admin) - Pada pengaturan bawaan, opsi ini dinonaktifkan.</p> <p>i CATATAN:</p> <ul style="list-style-type: none"> • Jika kata sandi admin diatur dan Enable Admin Setup Lockout diaktifkan, Anda tidak dapat melihat pengaturan BIOS (menggunakan F2 atau F12) tanpa kata sandi admin. • Jika kata sandi admin diatur dan Enable Admin Setup Lockout dinonaktifkan, pengaturan BIOS dapat dimasuki dan item yang dilihat berada dalam mode Terkunci.

Tabel 10. Security (Keamanan) (lanjutan)

Ops	Deskripsi
Master Password Lockout	<p>Memungkinkan Anda menonaktifkan dukungan kata sandi utama.</p> <p>Enable Master Password Lockout (Aktifkan Penguncian Kata Sandi Master) - Pada pengaturan bawaan, opsi ini dinonaktifkan.</p> <p> CATATAN: Kata sandi Hard Disk harus dihapus sebelum pengaturan dapat diubah.</p>

Pembaruan dan Pemulihan

Tabel 11. Pembaruan dan pemulihan

Ops	Deskripsi
Pembaruan Firmware Kapsul UEFI	<p>Memungkinkan Anda untuk memperbarui BIOS sistem melalui paket pembaruan kapsul UEFI.</p> <p>Enable UEFI Capsule Firmware Updates (Aktifkan Pembaruan Perangkat Keras Kapsul UEFI) - Pada pengaturan bawaan, opsi ini diaktifkan.</p>
BIOS Recovery from Hard Drive (Aktifkan Pemulihan BIOS dari Hard Drive)	<p>Memungkinkan Anda memulihkan BIOS pada hard drive utama atau drive USB dalam kondisi rusak.</p> <p>BIOS Recovery from Hard Drive (Pemulihan BIOS dari Hard Drive) - Pada pengaturan bawaan, opsi ini diaktifkan.</p> <p> CATATAN: Pemulihan BIOS dari hard drive tidak tersedia untuk Self-Encrypting Drive (SED).</p>
Penurunan Versi BIOS	<p>Memungkinkan Anda untuk mengontrol flashing firmware sistem ke versi sebelumnya.</p> <p>Allow BIOS Downgrade (izinkan penurunan versi BIOS) - Pada pengaturan bawaan, opsi ini diaktifkan.</p>
Pemulihan OS Support Assist	<p>Memungkinkan Anda untuk mengaktifkan atau menonaktifkan aliran boot untuk SupportAssist OS Recovery (Pemulihan OS SupportAssist) jika terdapat kesalahan sistem tertentu.</p> <p>SupportAssist OS Recovery (Pemulihan OS SupportAssist) - Pada pengaturan bawaan, opsi ini diaktifkan.</p> <p> CATATAN: Jika opsi pengaturan SupportAssist OS Recovery ditetapkan untuk dinonaktifkan, semua aliran boot otomatis untuk alat Pemulihan OS SupportAssist akan dinonaktifkan.</p>
BIOSConnect	<p>Memungkinkan Anda untuk memulihkan sistem operasi layanan cloud jika sistem operasi utama dan/atau sistem operasi layanan lokal gagal melakukan booting dengan jumlah kegagalan yang sama dengan atau lebih besar dari nilai yang ditentukan oleh pengaturan Ambang Batas Pemulihan OS Otomatis.</p> <p>BIOSConnect - Pada pengaturan bawaan, opsi ini diaktifkan.</p>
Batasan Pemulihan OS Otomatis Dell	<p>Opsi pengaturan ambang batas Pemulihan OS Otomatis mengendalikan aliran otomatis untuk Konsol Resolusi Sistem SupportAssist dan untuk Alat Bantu Pemulihan OS Dell.</p> <p>Opsi adalah:</p> <ul style="list-style-type: none"> ● Mati ● 1 ● 2 - Bawaan ● 3

Manajemen Sistem

Tabel 12. Manajemen Sistem

Ops	Deskripsi
Tag Servis	Menampilkan tag servis komputer Anda.

Tabel 12. Manajemen Sistem



Ops	Deskripsi
Tag Aset	Tag Aset adalah serangkaian 64 karakter yang digunakan oleh administrator TI untuk mengidentifikasi sistem tertentu secara unik. Setelah tag aset diset, tag aset tidak dapat diubah.
Perilaku AC	Memungkinkan Anda untuk mengaktifkan atau menonaktifkan komputer dari pengaktifan otomatis ketika adaptor AC disambungkan. Diaktifkan pada AC Pada pengaturan standar, opsi ini dinonaktifkan.
Waktu Penyalaan Otomatis	Pengaturan ini memungkinkan sistem menyala secara otomatis selama hari/waktu yang ditentukan. Opsi adalah: <ul style="list-style-type: none"> ● Disabled (Dinonaktifkan) - Opsi ini diaktifkan secara bawaan. ● Setiap Hari ● Hari Kerja ● Pilih Hari

Keyboard

Tabel 13. Keyboard (lanjutan)

Ops	Deskripsi
Mengaktifkan Numlock	Memungkinkan Anda untuk mengaktifkan atau menonaktifkan fungsi Numlock ketika sistem melakukan boot. Aktifkan Numlock Opsi ini diaktifkan pada pengaturan standar.
Ops Penguncian Fn	Memungkinkan Anda untuk mengatur tombol fungsi. Fn Lock Mode (Mode Penguncian Fn) Opsi ini diaktifkan pada pengaturan standar. Opsi adalah: <ul style="list-style-type: none"> ● Lock Mode Standard (Mode Penguncian Standar) ● Lock Mode Secondary (Mode Penguncian Standar)- Opsi ini diaktifkan secara bawaan.
Penerangan Keyboard	Memungkinkan Anda untuk mengatur pengaturan penerangan keyboard menggunakan tombol pintas <Fn>+<F5> selama operasi sistem normal. Opsi adalah: <ul style="list-style-type: none"> ● Disabled (Dinonaktifkan) ● Redup ● Bright (Cerah) - Opsi ini diaktifkan secara bawaan. <p> CATATAN: Kecerahan penerangan keyboard diatur ke 100%.</p>
Waktu mati Lampu Latar Keyboard saat menggunakan daya AC	Fitur ini menetapkan nilai batas waktu untuk lampu latar keyboard ketika adaptor AC ditancapkan ke sistem. Opsi adalah: <ul style="list-style-type: none"> ● 5 seconds (5 detik) ● 10 seconds (10 detik) - Opsi ini diaktifkan secara bawaan. ● 15 seconds (15 detik) ● 30 seconds (30 detik) ● 1 minute (1 menit) ● 5 minutes (5 menit)

Tabel 13. Keyboard

Opsi	Deskripsi
	<ul style="list-style-type: none"> ● 15 minutes (15 menit) ● Tidak pernah <p> CATATAN: Jika Never (Tidak Pernah) dipilih, lampu latar akan selalu menyala saat sistem memiliki adaptor AC yang terhubung.</p>
Waktu mati Lampu Latar Keyboard dalam penggunaan Baterai	<p>Fitur ini menetapkan nilai batas waktu untuk lampu latar keyboard ketika sistem hanya berjalan menggunakan daya baterai.</p> <p>Opsi adalah:</p> <ul style="list-style-type: none"> ● 5 seconds (5 detik) ● 10 seconds (10 detik) - Opsi ini diaktifkan secara bawaan. ● 15 seconds (15 detik) ● 30 seconds (30 detik) ● 1 minute (1 menit) ● 5 minutes (5 menit) ● 15 minutes (15 menit) ● Tidak pernah <p> CATATAN: Jika Never (Tidak Pernah) dipilih, lampu latar akan selalu menyala saat sistem beroperasi dengan daya baterai.</p>

Perilaku pre-boot

Tabel 14. Perilaku pre-boot (lanjutan)

Opsi	Deskripsi
Peringatan Adaptor	<p>Opsi ini menampilkan pesan peringatan saat boot ketika adaptor dengan kapasitas daya kecil terdeteksi.</p> <ul style="list-style-type: none"> ● Enable Adapter Warnings (Aktifkan Peringatan Adaptor)—diaktifkan secara bawaan
Peringatan dan Kesalahan	<p>Opsi ini menyebabkan proses boot dijeda hanya saat peringatan dan kesalahan terdeteksi, dan bukan berhenti, meminta, dan menunggu input pengguna. Fitur ini sangat berguna ketika sistem dikelola dari jarak jauh.</p> <p>Pilih salah satu opsi berikut:</p> <ul style="list-style-type: none"> ● Prompt on Warnings and Errors (Permintaan pada Peringatan dan Kesalahan)—diaktifkan secara bawaan ● Lanjutkan pada Peringatan ● Melanjutkan Peringatan dan Kekeliruan <p> CATATAN: Kesalahan yang dianggap penting untuk pengoperasian perangkat keras sistem selalu menghentikan sistem.</p>
Peringatan USB-C	<p>Opsi ini mengaktifkan atau menonaktifkan pesan peringatan dok.</p> <p>Enable Dock Warning Messages (Aktifkan Pesan Peringatan Dok) — opsi ini diaktifkan secara bawaan.</p>
Boot Cepat	<p>Opsi ini memungkinkan Anda untuk mengonfigurasi kecepatan proses boot UEFI.</p> <p>Pilih salah satu opsi berikut:</p> <ul style="list-style-type: none"> ● Minimal ● Thorough (Menyeluruh)—diaktifkan secara bawaan ● Auto (Otomatis)
Extend BIOS POST Time (Waktu POST BIOS Tambahan)	<p>Opsi ini memungkinkan Anda untuk mengonfigurasi waktu pemuatan POST BIOS.</p> <p>Pilih salah satu opsi berikut:</p>

Tabel 14. Perilaku pre-boot

Ops	Deskripsi
	<ul style="list-style-type: none"> ● 0 seconds (0 detik)—diaktifkan secara bawaan. ● 5 seconds (5 detik) ● 10 seconds (10 detik)
Mouse/Panel sentuh	<p>Pilihan ini menentukan bagaimana sistem mengontrol input mouse dan panel sentuh.</p> <p>Pilih salah satu opsi berikut:</p> <ul style="list-style-type: none"> ● Serial Mouse (Mouse Serial) ● Mouse PS/2 ● Touchpad and PS/2 Mouse (Panel sentuh dan Mouse PS/2)—diaktifkan secara bawaan.

Dukungan virtualisasi

Tabel 15. Dukungan Virtualisasi

Ops	Deskripsi
Teknologi Virtualisasi Intel	<p>Opsi ini menentukan apakah sistem dapat berjalan pada Virtual Machine Monitor (VMM) atau tidak. Secara bawaan, opsi Enable Intel Virtualization Technology (VT) (Aktifkan Teknologi Virtualisasi Intel) diaktifkan.</p>
VT for Direct I/O (VT untuk I/O Langsung)	<p>Opsi ini menentukan apakah sistem dapat menjalankan teknologi Virtualisasi untuk I/O langsung; metode Intel untuk virtualisasi peta memori I/O. Secara bawaan, opsi Enable Intel VT for Direct I/O (Aktifkan Intel VT untuk I/O Langsung) diaktifkan.</p>

Performance (Kinerja)

Tabel 16. Performance (Kinerja) (lanjutan)

Ops	Deskripsi
Dukungan Core Multi	<p>Kolom ini menentukan apakah proses memiliki satu atau semua inti yang diaktifkan. Nilai bawaan ditetapkan ke jumlah core maksimum.</p> <ul style="list-style-type: none"> ● All Cores (Semua Core) - Opsi ini diaktifkan secara bawaan. ● 1 ● 2 ● 3
Intel SpeedStep	<p>Fitur ini memungkinkan sistem secara dinamis menyesuaikan tegangan prosesor dan frekuensi core, mengurangi konsumsi daya rata-rata dan produksi panas.</p> <p>Aktifkan Intel SpeedStep</p> <p>Opsi ini diaktifkan pada pengaturan standar.</p>
Kontrol Keadaan-C	<p>Fitur ini memungkinkan Anda untuk mengaktifkan atau menonaktifkan kemampuan CPU untuk masuk dan keluar dari status daya rendah.</p> <p>Aktifkan kontrol C-state</p> <p>Opsi ini diaktifkan pada pengaturan standar.</p> <p>Fitur ini memungkinkan sistem secara dinamis mendeteksi penggunaan grafis diskret yang tinggi dan menyesuaikan parameter sistem untuk kinerja yang lebih tinggi selama periode waktu tersebut.</p>

Tabel 16. Performance (Kinerja)

Ops	Deskripsi
	<p>Aktifkan C-state Adaptif untuk Grafis Diskret</p> <p>Opsi ini diaktifkan pada pengaturan standar.</p>
Teknologi Intel Turbo Boost	<p>Opsi ini memungkinkan Anda untuk mengaktifkan atau menonaktifkan mode prosesor Intel TurboBoost.</p> <p>Aktifkan Teknologi Intel Turbo Boost</p> <p>Opsi ini diaktifkan pada pengaturan standar.</p>
Teknologi Hyper-Threading Intel	<p>Opsi ini memungkinkan Anda untuk mengaktifkan atau menonaktifkan HyperThreading pada prosesor.</p> <p>Aktifkan Teknologi Hyper-Threading Intel</p> <p>Opsi ini diaktifkan pada pengaturan standar.</p>

Log sistem

Tabel 17. Log Sistem

Ops	Deskripsi
BIOS Event Log (Log Peristiwa BIOS)	<p>Memungkinkan Anda menyimpan dan menghapus log peristiwa BIOS.</p> <p>Clear BIOS Event Log (Hapus Log Peristiwa BIOS)</p> <p>Opsi adalah:</p> <ul style="list-style-type: none"> ● Keep (Pertahankan) - Opsi ini diaktifkan secara bawaan. ● Clear (Hapus)
Thermal Event Log (Log Peristiwa Termal)	<p>Memungkinkan Anda menyimpan dan menghapus log peristiwa Termal.</p> <p>Clear Thermal Event Log (Hapus Log Peristiwa Termal)</p> <p>Opsi adalah:</p> <ul style="list-style-type: none"> ● Keep (Pertahankan) - Opsi ini diaktifkan secara bawaan. ● Clear (Hapus)
Power Event Log (Log Peristiwa Daya)	<p>Memungkinkan Anda menyimpan dan menghapus log peristiwa Daya.</p> <p>Clear Power Event Log (Hapus Log Peristiwa Daya)</p> <p>Opsi adalah:</p> <ul style="list-style-type: none"> ● Keep (Pertahankan) - Opsi ini diaktifkan secara bawaan. ● Clear (Hapus)

Memperbarui BIOS pada Windows

prasyarat

Direkomendasikan untuk memperbarui BIOS (Pengaturan Sistem) Anda saat mengganti board sistem atau jika pembaruan tersedia. Untuk laptop, pastikan baterai komputer Anda penuh dan terhubung dengan daya sebelum memulai pembaruan BIOS.

tentang tugas ini

 **CATATAN:** Jika BitLocker diaktifkan, tundalah terlebih dahulu sebelum memperbarui sistem BIOS, lalu aktifkan kembali setelah pembaruan BIOS selesai.

Untuk informasi lebih lanjut tentang subjek ini, lihat Artikel Pengetahuan: [Bagaimana Mengaktifkan atau Menonaktifkan BitLocker dengan TPM pada Windows.](#)

langkah

1. Mulai ulang komputer.
2. Kunjungi **Dell.com/support**.
 - Masukkan **Service Tag (Tag Servis)** atau **Express Service Code (Kode Layanan Ekspres)** dan klik **Submit (Kirim)**.
 - Klik **Deteksi Produk** dan ikuti petunjuk pada layar.
3. Jika Anda tidak dapat mendeteksi atau menemukan Tag Servis, klik **Pilih dari semua produk**.
4. Pilih kategori **Products (Produk)** dari daftar.

 **CATATAN:** Pilih kategori yang sesuai untuk mencapai halaman produk.

5. Pilihlah model komputer Anda lalu halaman **Product Support (Dukungan Produk)** untuk komputer Anda akan muncul.
6. Klik **Get drivers (Dapatkan driver)** kemudian klik **Drivers and Downloads (Driver dan Unduhan)**. Bagian Drivers and Downloads (Driver dan Unduhan) akan terbuka.
7. Klik **Temukan sendiri**.
8. Klik **BIOS** untuk menampilkan versi BIOS.
9. Kenali file BIOS terakhir dan klik **Download (Unduh)**.
10. Pilih metode pengunduhan yang diinginkan dalam jendela **Please select your download method below (Pilih metode pengunduhan Anda di bawah ini)**; klik **Download File (Unduh File)**. Jendela **File Download (Unduhan File)** muncul.
11. Klik **Save (Simpan)** untuk menyimpan file pada komputer.
12. Klik **Run (Jalankan)** untuk memasang pengaturan BIOS yang telah diperbarui di komputer Anda. Ikuti petunjuk pada layar.

Memperbarui BIOS pada sistem dengan BitLocker aktif

 **PERHATIAN:** Jika BitLocker tidak ditangguhkan sebelum memperbarui BIOS, saat berikutnya Anda melakukan booting ulang sistem, BitLocker tidak akan mengenali kunci BitLocker. Anda kemudian akan diminta untuk memasukkan kunci pemulihan untuk melanjutkan dan sistem akan meminta ini pada setiap booting ulang. Jika kunci pemulihan tidak diketahui, ini dapat menyebabkan kehilangan data atau pemasangan ulang sistem operasi yang tidak diperlukan. Untuk informasi lebih lanjut tentang subjek ini, lihat Artikel Pengetahuan: [Memperbarui BIOS pada Sistem Dell dengan BitLocker Aktif](#)

Memperbarui BIOS Dell di lingkungan Linux dan Ubuntu

Jika Anda ingin memperbarui BIOS sistem di lingkungan Linux, seperti Ubuntu, lihat [Memperbarui Dell BIOS di lingkungan Linux atau Ubuntu](#).

Mem-flash BIOS dari menu boot Satu-Kali F12

Memperbarui BIOS sistem Anda menggunakan file .exe pembaruan BIOS yang disalin ke kunci USB FAT32 dan booting dari menu booting satu kali F12.

tentang tugas ini

Pembaruan BIOS

Anda dapat menjalankan file update BIOS dari Windows menggunakan kunci USB yang dapat di-boot atau Anda juga dapat memperbarui BIOS dari menu boot Satu-Kali F12 pada sistem.

Sebagian besar sistem Dell yang dibuat setelah tahun 2012 memiliki kemampuan ini dan Anda dapat mengonfirmasinya dengan mem-boot sistem Anda ke Menu Boot Satu Kali F12 untuk melihat apakah **BIOS UPDATE** terdaftar sebagai opsi boot untuk sistem Anda. Jika opsi tersebut terdaftar, maka BIOS mendukung opsi update BIOS ini.

 **CATATAN:** Hanya sistem dengan opsi BIOS Flash Update di Menu Boot Satu-Kali F12 yang bisa menggunakan fungsi ini.

Memperbarui dari Menu Boot Satu-Kali

Untuk memperbarui BIOS Anda dari menu boot Satu Kali F12, Anda memerlukan:

- Kunci USB diformat ke sistem file FAT32 (kunci tidak harus dapat di-boot).
- File BIOS yang dapat dijalankan yang Anda unduh dari situs web Dukungan Dell dan disalin ke dasar kunci USB.
- Adaptor daya AC yang terhubung ke sistem.
- Baterai sistem fungsional untuk flash BIOS.

Lakukan langkah-langkah berikut untuk menjalankan proses flash pembaruan BIOS dari menu F12:

PERHATIAN: Jangan matikan sistem selama proses pembaruan BIOS. Mematikan sistem bisa membuat sistem gagal booting.

langkah

1. Dari keadaan mati, masukkan kunci USB tempat Anda menyalin flash ke port USB pada sistem.
2. Nyalakan sistem dan tekan tombol **F12** untuk mengakses Menu Boot Satu Kali.
3. Pilih **BIOS Update** menggunakan mouse atau tombol panah kemudian tekan **Enter**.

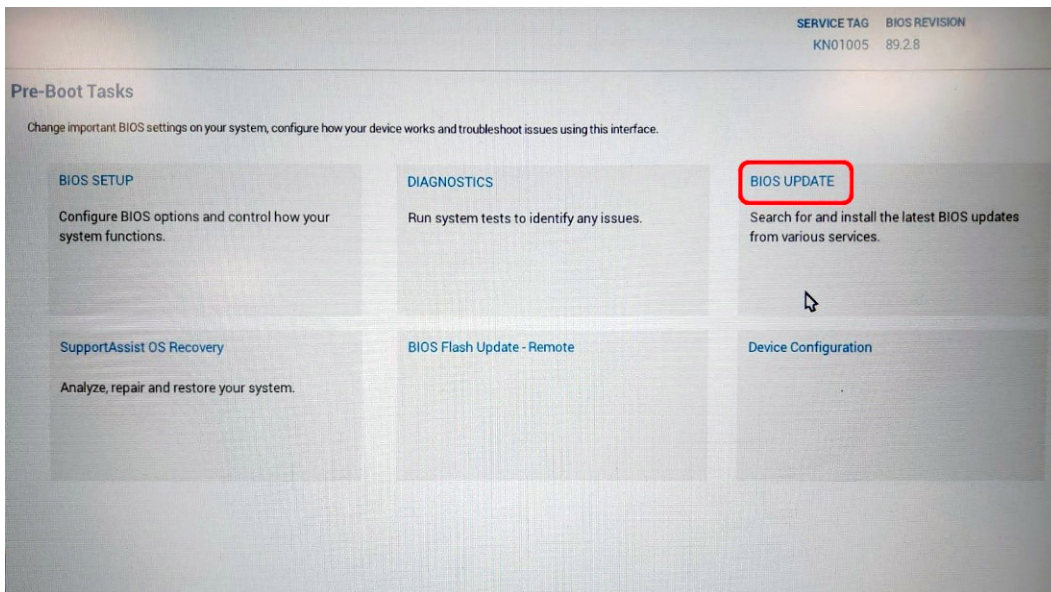

Flash BIOS terbuka.

4. Klik **Flash from file**.

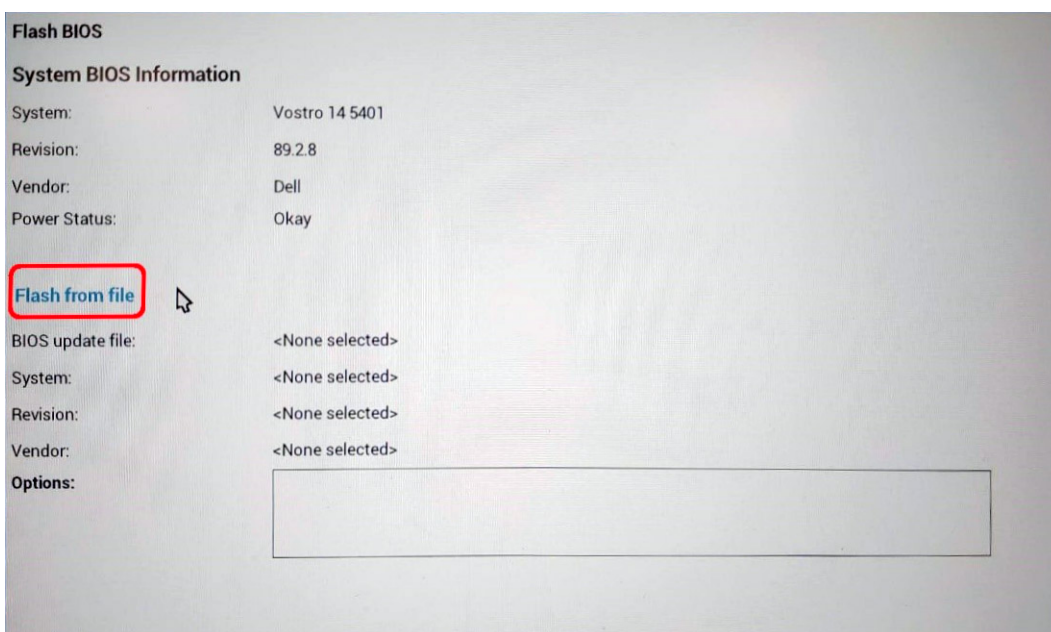

5. Pilih perangkat USB eksternal.

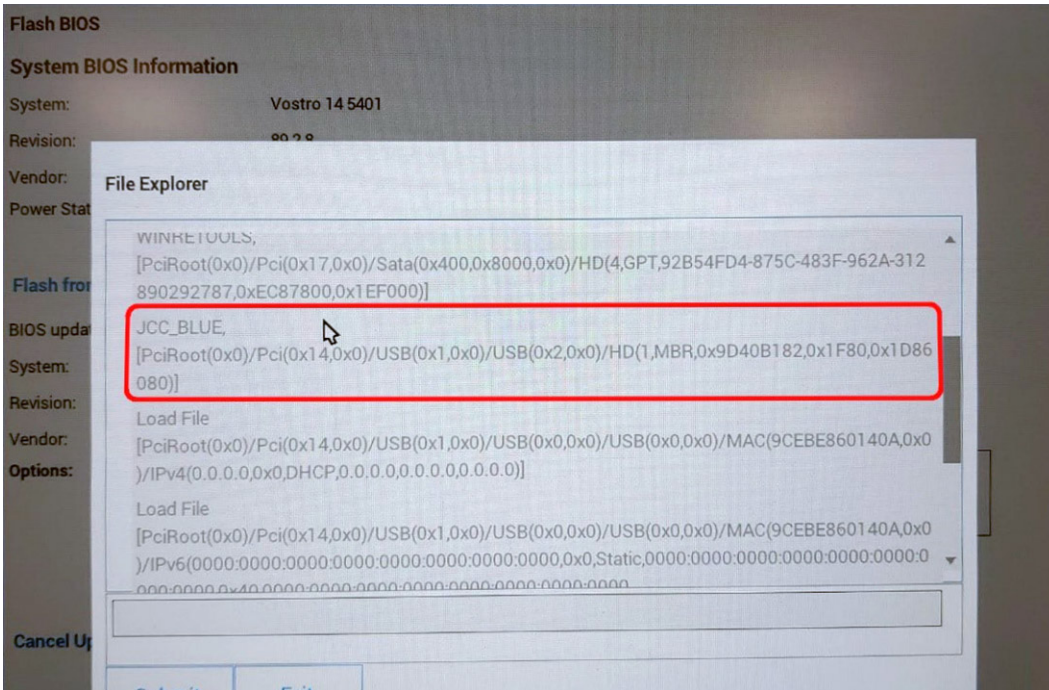

6. Setelah file dipilih, klik dua kali file target flash lalu tekan **Submit** (ajukan).

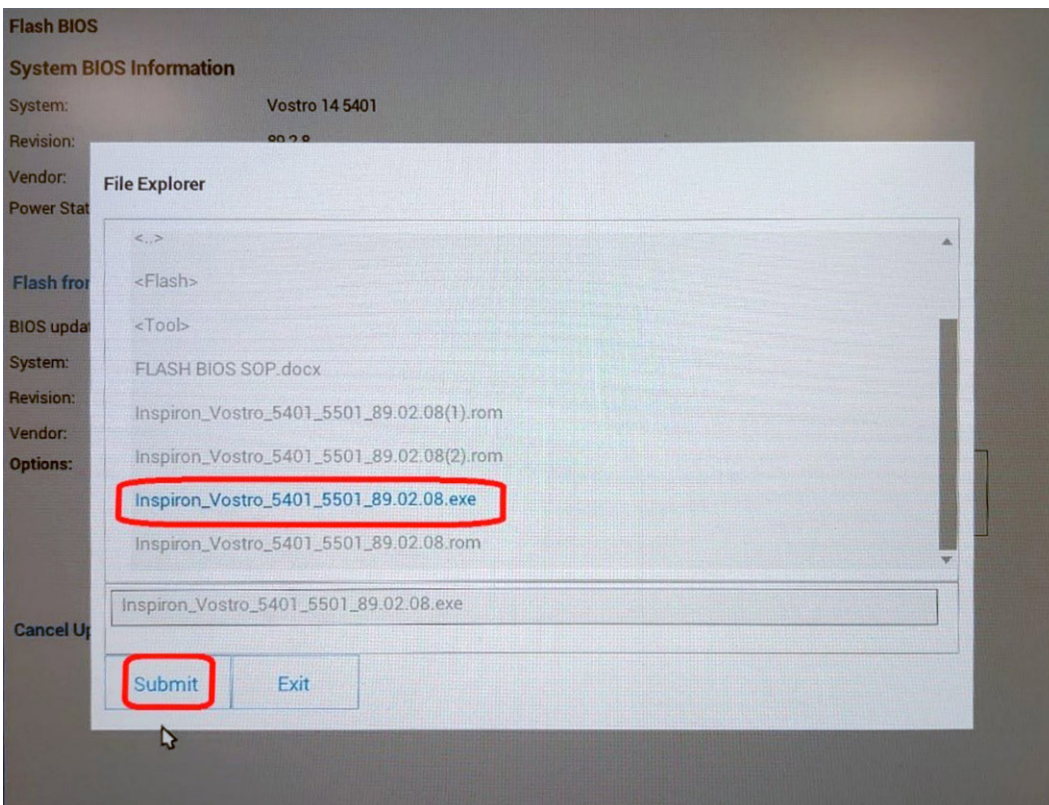

7. Klik **Update BIOS** (Perbarui BIOS) agar sistem mem-boot ulang dan mem-flash BIOS.

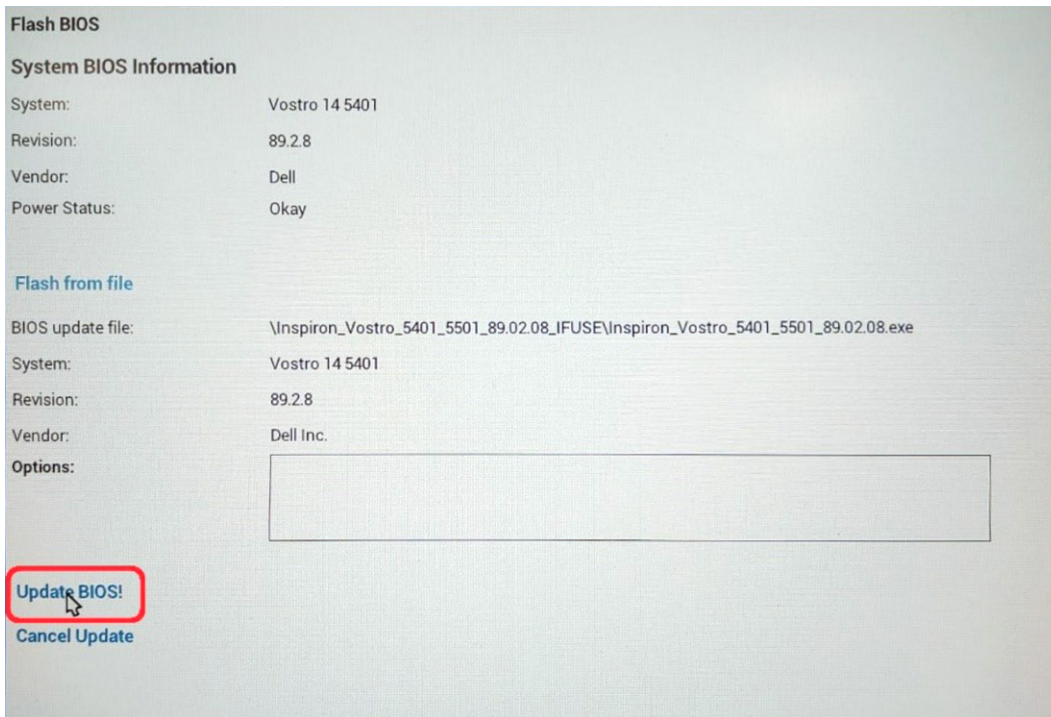

8. Setelah selesai, sistem mem-boot ulang dan proses pembaruan BIOS selesai.

Kata sandi sistem dan pengaturan

Tabel 18. Kata sandi sistem dan pengaturan

Jenis kata sandi	Deskripsi
Kata sandi sistem	Kata sandi yang harus Anda masukkan untuk masuk ke sistem Anda.
Kata sandi pengaturan	Kata sandi yang harus dimasukkan untuk mengakses dan membuat perubahan pada pengaturan BIOS komputer Anda.

Anda dapat membuat kata sandi sistem dan kata sandi pengaturan untuk mengamankan komputer Anda.

PERHATIAN: Fitur kata sandi menyediakan tingkat keamanan dasar untuk data di komputer Anda.

PERHATIAN: Siapa saja dapat mengakses data yang tersimpan pada komputer jika komputer tidak dikunci dan tidak diawasi.

CATATAN: Fitur kata sandi sistem dan pengaturan dinonaktifkan.

Menetapkan kata sandi pengaturan sistem

prasyarat

Anda dapat menetapkan **System or Admin Password (Kata Sandi Sistem atau Admin)** hanya jika statusnya **Not Set (Belum Ditentukan)**.

tentang tugas ini

Untuk memasuki Pengaturan Sistem, tekan F2 segera setelah menyalakan (power-on) atau boot ulang.

langkah

1. Pada layar **System BIOS (BIOS Sistem)** atau **System Setup (Pengaturan sistem)**, pilih **Security (Keamanan)** lalu tekan **Enter**.
Layar **Security (Keamanan)** ditampilkan.
2. Pilih **System/Admin Password (Kata Sandi Sistem/Admin)** dan buat kata sandi pada kolom **Enter the new password (Masukkan kata sandi baru)**.
Gunakan panduan berikut untuk menetapkan kata sandi sistem:
 - Kata sandi dapat memiliki hingga 32 karakter.
 - Kata sandi dapat berisi angka 0 hingga 9.
 - Hanya huruf kecil yang valid, huruf kapital tidak diizinkan.
 - Hanya karakter khusus berikut yang diizinkan: spasi, ("), (+), (,), (-), (.), (/), (:), ([), (\), (]), (').
3. Ketikkan kata sandi sistem yang Anda masukkan sebelumnya pada bidang **Confirm new password (Konfirmasi kata sandi baru)** lalu klik **OK**.
4. Tekan **Esc** dan sebuah pesan meminta Anda untuk menyimpan perubahan.
5. Tekan **Y** untuk menyimpan perubahan.
Komputer melakukan boot ulang.

Menghapus atau mengubah kata sandi pengaturan sistem yang ada

prasyarat

Pastikan **Status Kata Sandi** Tidak Terkunci (pada Pengaturan Sistem) sebelum mencoba menghapus atau mengubah kata sandi Sistem dan kata sandi Pengaturan yang ada. Anda tidak dapat menghapus atau mengubah kata sandi Sistem atau kata sandi Pengaturan yang ada **Status Kata Sandi** Terkunci.

tentang tugas ini

Untuk memasuki Pengaturan Sistem, tekan **F2** segera setelah menyalakan (power-on) atau boot ulang.

langkah

1. Pada layar **System BIOS (BIOS Sistem)** atau **System Setup (Pengaturan Sistem)**, pilih **System Security (Keamanan Sistem)** lalu tekan **Enter**.
Layar **System Security (Keamanan Sistem)** ditampilkan.
2. Pada layar **Keamanan Sistem**, pastikan bahwa **Status Kata Sandi** adalah **Tidak Terkunci**.
3. Pilih **System Password (Kata Sandi Sistem)**, ubah, atau hapus kata sandi sistem yang ada lalu tekan **Enter** atau **Tab**.
4. Pilih **Setup Password (Kata Sandi Pengaturan)**, ubah, atau hapus kata sandi pengaturan yang ada lalu tekan **Enter** atau **Tab**.
 **CATATAN:** Jika Anda mengubah kata sandi Sistem dan/atau Pengaturan, masukkan kembali kata sandi baru saat diminta. Jika Anda menghapus kata sandi Sistem dan/atau Pengaturan, konfirmasi penghapusan ketika diminta.
5. Tekan **Esc** dan sebuah pesan meminta Anda untuk menyimpan perubahan.
6. Tekan **Y** untuk menyimpan perubahan dan keluar dari Pengaturan Sistem.
Komputer akan dinyalakan kembali.

Pemecahan Masalah

Topik:

- Tes mandiri terintegrasi (BIST)
- Tes mandiri terintegrasi (M-BIST) board sistem
- Tes mandiri terintegrasi rel daya panel display (L-BIST)
- Tes mandiri terintegrasi panel display (LCD-BIST)
- Hasil
- Diagnostik SupportAssist
- Menjalankan diagnostik SupportAssist
- Lampu diagnostik sistem
- Memulihkan sistem operasi
- Menjalankan Flashing BIOS
- Flashing BIOS (kunci USB)
- Media rekam cadang dan opsi pemulihan
- Siklus daya WiFi
- Melepaskan kabel Ethernet (RJ-45)

Tes mandiri terintegrasi (BIST)

tentang tugas ini

Ada tiga jenis BIST untuk memeriksa kinerja display, rel daya, dan board sistem. Tes ini penting untuk mengevaluasi apakah LCD atau board Sistem perlu diganti.

1. M-BIST: M-BIST adalah alat diagnostik tes mandiri bawaan board sistem yang meningkatkan akurasi diagnostik kegagalan pengontrol tertanam (EC) board sistem. M-BIST harus dimulai secara manual sebelum POST dan juga dapat berjalan pada sistem yang mati.
2. L-BIST: L-BIST adalah peningkatan untuk satu diagnostik kode kesalahan LED dan secara otomatis dimulai selama POST.
3. LCD-BIST: LCD BIST adalah tes diagnostik yang disempurnakan yang diperkenalkan melalui Preboot System Assessment (PSA) pada sistem pendahulu.

Tabel 19. Fungsi

	M-Bist	L-Bist
Tujuan	Mengevaluasi kondisi kesehatan board sistem.	Memeriksa apakah board sistem memasok daya ke LCD dengan melakukan tes Rel Daya LCD.
Pemicu	Tekan tombol <M> dan tombol daya	Terintegrasi ke dalam diagnostik kode kesalahan LED tunggal. Secara otomatis dimulai selama POST.
Indikator kesalahan	Lampu LED baterai dengan Kuning Solid	Kode kesalahan LED baterai [2,8] berkedip Kuning x2, lalu berhenti sebentar, lalu berkedip Putih x8.
Instruksi perbaikan	Mengindikasikan adanya masalah pada board sistem.	Mengindikasikan adanya masalah pada board sistem.

Tes mandiri terintegrasi (M-BIST) board sistem

tentang tugas ini



langkah

1. Tekan dan tahan kedua tombol **M** dan **tombol daya** untuk memulai M-BIST.
2. Lampu status baterai menyala kuning saat terdapat kegagalan pada board sistem.
3. Pasang kembali board sistem untuk menyelesaikan masalah.

 **CATATAN:** LED status baterai tidak menyala jika board sistem berfungsi dengan benar.

Tes mandiri terintegrasi rel daya panel display (L-BIST)

tentang tugas ini

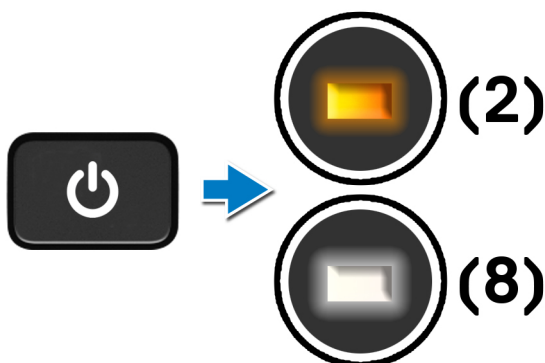

langkah berikutnya

L-BIST (Tes Rel Daya LCD) adalah peningkatan untuk satu diagnostik kode kesalahan LED dan **secara otomatis dimulai** selama **POST**. L-BIST mengisolasi jika LCD menerima daya dari board sistem. L-BIST memeriksa apakah board sistem memasok daya ke LCD dengan melakukan tes Rel Daya LCD. Jika tidak ada daya ke LCD, LED status baterai mendedipkan **kode kesalahan LED [2,8]**.

Tes mandiri terintegrasi rel daya panel display (L-BIST)

tentang tugas ini

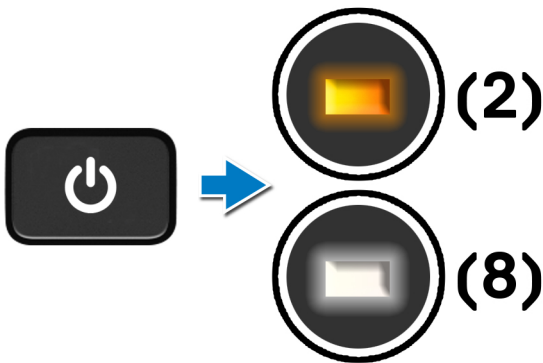

langkah berikutnya

L-BIST (Tes Rel Daya LCD) adalah peningkatan untuk satu diagnostik kode kesalahan LED dan **secara otomatis dimulai** selama **POST**. L-BIST mengisolasi jika LCD menerima daya dari board sistem. L-BIST memeriksa apakah board sistem memasok daya ke LCD dengan melakukan tes Rel Daya LCD. Jika tidak ada daya ke LCD, LED status baterai mengedipkan **kode kesalahan LED [2,8]**.

Tes mandiri terintegrasi panel display (LCD-BIST)

tentang tugas ini

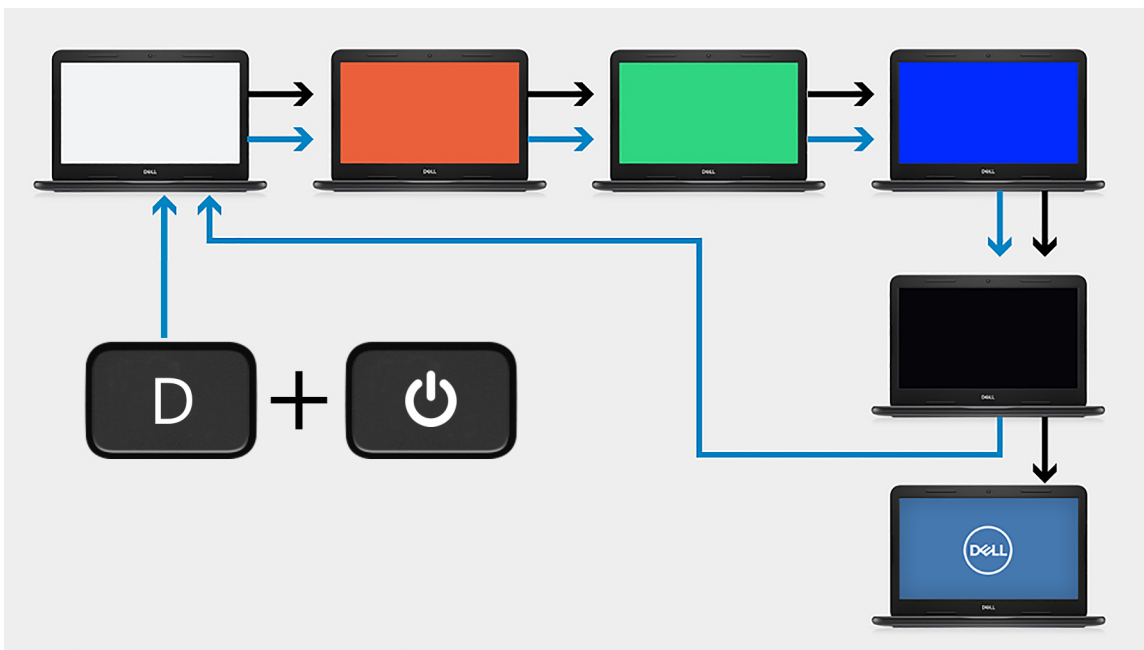

langkah

1. Tekan dan tahan tombol **D**, lalu tekan tombol **daya**.
2. Lepaskan tombol **D** dan **daya** saat komputer memulai POST.
3. Panel display mulai menampilkan warna solid atau bergantian dengan berbagai warna.

CATATAN: Urutan warna dapat bervariasi tergantung pada vendor panel display yang berbeda. Pengguna hanya harus memastikan bahwa warna ditampilkan dengan benar tanpa distorsi atau anomali grafis.

4. Komputer melakukan reboot pada akhir warna solid terakhir.

Hasil

tentang tugas ini

Tabel berikut menunjukkan hasil menjalankan berbagai jenis BIST.

Tabel 20. Hasil BIST

M-BIST	
Mati	Tidak terdeteksi kesalahan dengan board sistem.
Kuning solid	Mengindikasikan adanya masalah pada board sistem.

Diagnostik SupportAssist

tentang tugas ini

Diagnostik SupportAssist (sebelumnya dikenal sebagai diagnostik ePSA) melakukan pemeriksaan lengkap perangkat keras Anda. Diagnostik SupportAssist tertanam dalam BIOS dan diluncurkan secara internal. Diagnostik SupportAssist memberikan satu set opsi untuk perangkat atau grup perangkat tertentu. Ini memungkinkan Anda untuk:

- Jalankan tes secara otomatis atau dalam mode interaktif
- Ulagi tes
- Tampilkan atau simpan hasil tes
- Jalankan tes menyeluruh untuk memasukkan opsi-opsi tes tambahan dan memberikan informasi tambahan tentang perangkat(-perangkat) yang gagal
- Lihat pesan status yang menunjukkan apakah tes berhasil diselesaikan
- Lihat pesan galat yang menunjukkan apakah masalah ditemukan selama tes

 **CATATAN:** Beberapa tes ditujukan untuk perangkat tertentu dan membutuhkan interaksi pengguna. Pastikan bahwa Anda berada di hadapan komputer ketika tes diagnostik dilakukan.

Menjalankan diagnostik SupportAssist

langkah

1. Hidupkan komputer Anda.
2. Saat komputer booting, tekan tombol **F12** saat logo Dell muncul.
3. Pada layar menu booting, pilih opsi **Diagnostics** (Diagnostik).
4. Tekan anak panah pada pojok kanan bawah untuk masuk ke daftar halaman. Item yang terdeteksi tercantum.
5. Pilih perangkat dari klaster kiri untuk menjalankan tes untuk menjalankan tes diagnostik pada perangkat tertentu.
6. Jika ada masalah apa pun, kode galat akan ditampilkan. Catat kode eror dan nomor validasi dan hubungi Dell.

Lampu diagnostik sistem

Lampu status baterai

Menunjukkan status daya dan isi daya baterai.

Putih solid — Adaptor daya tersambung dan baterai memiliki daya lebih dari 5 persen.

Kuning — Komputer sedang berjalan dengan daya baterai dan baterai punya daya kurang dari 5 persen.

Mati

- Adaptor daya tersambung dan baterai terisi penuh.

- Komputer dijalankan dengan baterai dan daya baterai tersebut lebih dari 5 persen.
- Komputer dalam keadaan tidur, hibernasi, atau dimatikan.

Lampu daya dan status-baterai berkedip warna kuning disertai dengan kode bip yang menunjukkan kegagalan.

Misalnya, lampu status daya dan baterai berkedip warna kuning dua kali diikuti oleh jeda, lalu berkedip warna putih tiga kali diikuti oleh jeda. Pola 2,3 ini berlangsung terus menerus sampai komputer dimatikan menunjukkan bahwa memori atau RAM terdeteksi.

Tabel berikut ini menunjukkan pola lampu status daya dan baterai yang berbeda serta masalah terkait.

Tabel 21. Kode LED

Kode lampu diagnostik	Uraian masalah
1,1	TPM Detection Failure (Kegagalan Deteksi TPM)
1,2	Unrecoverable SPI Flash Failure (Kegagalan Flash SPI yang tidak dapat dipulihkan)
1,3	Short in hinge cable tripped OCP1 (Arus pendek kabel engsel memutus OCP1)
1,4	Short in hinge cable tripped OCP2 (Arus pendek kabel engsel memutus OCP2)
1, 5	EC unable to program i-Fuse (EC tidak dapat memprogram i-Fuse)
1, 6	Generic catch-all for ungraceful EC code flow errors (Tangkapan umum semua untuk kesalahan aliran kode EC yang tidak dapat dilacak)
2,1	Kegagalan prosesor
2,2	Board sistem: kegagalan BIOS atau ROM (Read-Only Memory)
2,3	Tidak ada memori atau RAM (Random-Access Memory) yang terdeteksi
2,4	Kegagalan memori atau RAM (Random-Access Memory)
2,5	Memori yang tidak valid terpasang
2,6	Kesalahan board sistem atau chipset
2,7	Kegagalan display
2,8	Kegagalan rel daya LCD.
3,1	Gangguan pada baterai sel berbentuk koin
3,2	Kegagalan PCI, kartu/chip video
3,3	Gambar pemulihan tidak ditemukan
3,4	Gambar pemulihan ditemukan tetapi tidak valid
3,5	Kegagalan rel daya
3,6	Flash BIOS Sistem tidak lengkap
3,7	Waktu menunggu habis pada ME untuk membalas pesan HECI

Indikator status kamera: Menunjukkan apakah kamera sedang digunakan.

- Putih solid — Kamera sedang digunakan.
- Mati — Kamera tidak digunakan.

Indikator status Caps Lock: Menunjukkan apakah Caps Lock diaktifkan atau dinonaktifkan.

- Putih solid — Caps Lock diaktifkan.
- Mati — Caps Lock dinonaktifkan.

Memulihkan sistem operasi

Ketika komputer Anda tidak dapat melakukan booting ke sistem operasi bahkan setelah mencoba berkali-kali, komputer secara otomatis memulai Dell SupportAssist OS Recovery.

Dell SupportAssist OS Recovery adalah alat yang berdiri sendiri yang dipasang sebelumnya di semua komputer Dell yang diinstal dengan sistem operasi Windows 10. Dell SupportAssist OS Recovery terdiri dari alat untuk mendiagnosis dan memecahkan masalah yang mungkin terjadi sebelum komputer Anda melakukan booting ke sistem operasi. Ini memungkinkan Anda untuk mendiagnosis masalah perangkat keras, memperbaiki komputer Anda, membuat cadangan file Anda, atau mengembalikan komputer Anda ke keadaan pabrik.

Anda juga dapat mengunduhnya dari situs web Dukungan Dell untuk memecahkan masalah dan memperbaiki komputer Anda jika komputer gagal melakukan booting ke sistem operasi utama mereka karena kegagalan perangkat lunak atau perangkat keras.

Untuk informasi lebih lanjut tentang Dell SupportAssist OS Recovery, lihat *Panduan Pengguna Dell SupportAssist OS Recovery* di www.dell.com/support.

Menjalankan Flashing BIOS

tentang tugas ini

Dianjurkan untuk menjalankan flashing BIOS saat pembaruan tersedia atau saat Anda mengganti board sistem. Menjalankan Flashing BIOS:

langkah

1. Hidupkan komputer Anda.
2. Kunjungi www.dell.com/support.
3. Klik **Product support (Dukungan produk)**, masukkan Tag Servis dari komputer Anda, lalu klik **Submit (Ajukan)**.

 **CATATAN:** Jika Anda tidak memiliki Tag Servis, gunakan fitur Autodetect atau jelajah secara manual untuk melihat model komputer Anda.

4. Klik **Drivers & downloads (Driver & unduhan) #menucascade-separator Find it myself (Temukan sendiri)**.
5. Pilih sistem operasi yang terpasang di komputer Anda.
6. Gulir ke bagian bawah halaman, dan luaskan **BIOS**.
7. Klik **Download File (Unduh File)** untuk mengunduh versi terbaru BIOS untuk komputer Anda.
8. Setelah pengunduhan selesai, navigasikan ke folder tempat Anda menyimpan file pembaruan BIOS tersebut.
9. Klik dua kali pada ikon file pembaruan BIOS dan ikuti petunjuk pada layar.

Flashing BIOS (kunci USB)

langkah

1. Ikuti prosedur dari langkah 1 hingga langkah 7 dalam "**Mem-flash BIOS**" untuk mengunduh file program pengaturan BIOS terbaru.
2. Buat drive USB yang dapat di-boot. Untuk informasi lebih lanjut, lihat artikel basis pengetahuan [SLN143196](https://www.dell.com/support/SLN143196) di www.dell.com/support.
3. Salin file program pengaturan BIOS ke drive USB yang dapat di-boot.
4. Sambungkan drive USB yang dapat di-boot ke komputer yang memerlukan pembaruan BIOS.
5. Hidupkan ulang komputer dan tekan **F12** saat logo Dell ditampilkan pada layar.
6. Lakukan boot ke drive USB dari **One Time Boot Menu (Menu Boot Satu Kali)**.
7. Ketik nama file program pengaturan BIOS dan tekan **Enter**.
8. **BIOS Update Utility (Utilitas Pembaruan BIOS)** ditampilkan. Ikuti petunjuk pada layar untuk menyelesaikan proses pembaruan BIOS.

Media rekam cadang dan opsi pemulihan

Disarankan untuk membuat drive pemulihan guna memecahkan dan memperbaiki masalah yang mungkin terjadi dengan Windows. Dell menyarankan beberapa opsi untuk pemulihan sistem operasi Windows pada PC Dell Anda. Untuk informasi selengkapnya, lihat [Media Rekam Cadang dan Opsi Pemulihan Dell Windows](#).

Siklus daya WiFi

tentang tugas ini

Jika komputer Anda tidak dapat mengakses internet karena masalah konektivitas WiFi, prosedur siklus daya WiFi dapat dilakukan. Prosedur berikut ini memberikan petunjuk tentang cara melakukan siklus daya WiFi:

CATATAN: Beberapa ISP (Penyedia Layanan Internet) menyediakan perangkat kombo modem/router.

langkah

1. Matikan komputer Anda.
2. Matikan modem.
3. Matikan router nirkabel.
4. Tunggu selama 30 detik.
5. Nyalakan router nirkabel.
6. Nyalakan modem.
7. Hidupkan komputer Anda.

Melepaskan kabel Ethernet (RJ-45)

prasyarat

Ikuti prosedur ini saat melepaskan sambungan kabel ethernet (RJ-45) dari port RJ-45 untuk menghindari kerusakan pada komputer Anda.

langkah

1. Tekan klip penahan untuk melepaskannya dari port dan tarik plug ke belakang [1, 2].

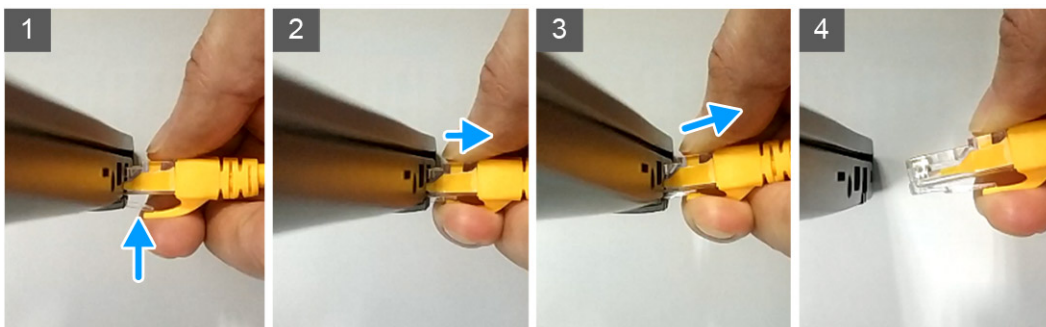

2. Angkat dengan cara memiringkannya saat melepaskan sambungan kabel ethernet dari port RJ-45 (port Ethernet) [3,4].

Mendapatkan bantuan

Topik:

- [Menghubungi Dell](#)

Menghubungi Dell

prasyarat

 **CATATAN:** Jika Anda tidak memiliki koneksi internet aktif, Anda dapat menemukan informasi kontak pada tagihan pembelian, slip kemasan, kuitansi, atau katalog produk Dell.

tentang tugas ini

Dell menyediakan beberapa dukungan berbasis online dan telepon serta opsi servis. Ketersediaan bervariasi menurut negara dan produk, dan sebagian layanan mungkin tidak tersedia di daerah Anda. Untuk menghubungi Dell atas masalah penjualan, dukungan teknis, atau layanan pelanggan:

langkah

1. Kunjungi **Dell.com/support**.
2. Pilih kategori dukungan Anda.
3. Verifikasikan negara atau wilayah Anda di daftar turun ke bawah **Choose a Country/Region (Pilih Negara/Wilayah)** di bagian bawah halaman.
4. Pilih layanan yang tepat atau link dukungan yang sesuai dengan kebutuhan Anda.