

Vostro 5401

Εγχειρίδιο σέρβις



Σημείωση, προσοχή και προειδοποίηση

-  **ΣΗΜΕΙΩΣΗ:** Η ΣΗΜΕΙΩΣΗ υποδεικνύει σημαντικές πληροφορίες που σας βοηθούν να χρησιμοποιείτε καλύτερα το προϊόν σας.
-  **ΠΡΟΣΟΧΗ:** Η ΠΡΟΣΟΧΗ υποδεικνύει είτε ενδεχόμενη ζημιά στο υλισμικό είτε απώλεια δεδομένων και σας ενημερώνει για τον τρόπο με τον οποίο μπορείτε να αποφύγετε το πρόβλημα.
-  **ΠΡΟΕΙΔΟΠΟΙΗΣΗ:** Η ΠΡΟΕΙΔΟΠΟΙΗΣΗ υποδεικνύει ότι υπάρχει το ενδεχόμενο να προκληθεί υλική ζημιά, τραυματισμός ή θάνατος.

Κεφάλαιο 1: Εκτέλεση εργασιών στον υπολογιστή σας.....	7
Οδηγίες ασφαλείας.....	7
Πριν από την εκτέλεση εργασιών στο εσωτερικό του υπολογιστή σας.....	8
Προφυλάξεις ασφαλείας.....	8
Προστασία από ηλεκτροστατική εκκένωση—Αντιστατική προστασία (ESD).....	9
Κιτ επιτόπου αντιστατικής προστασίας (ESD).....	9
Μετά την εκτέλεση εργασιών στο εσωτερικό του υπολογιστή σας.....	10
Κεφάλαιο 2: Κύρια στοιχεία του συστήματός σας.....	11
Κεφάλαιο 3: Αποσυναρμολόγηση και επανασυναρμολόγηση.....	13
Συνιστώμενα εργαλεία.....	13
Λίστα βιδών.....	13
Κάλυμμα βάσης.....	15
Αφαίρεση του καλύμματος της βάσης.....	15
Εγκατάσταση του καλύμματος της βάσης.....	16
Μπαταρία.....	18
Προφυλάξεις για τις μπαταρίες ιόντων λιθίου.....	18
Αφαίρεση της μπαταρίας 3 στοιχείων - UMA/διακριτή κάρτα γραφικών.....	19
Εγκατάσταση της μπαταρίας 3 στοιχείων - UMA/διακριτή κάρτα γραφικών.....	20
Αφαίρεση της μπαταρίας 4 στοιχείων - UMA/διακριτή κάρτα γραφικών.....	21
Εγκατάσταση της μπαταρίας 4 στοιχείων - UMA/διακριτή κάρτα γραφικών.....	22
Κάρτα WLAN.....	23
Αφαίρεση της κάρτας WLAN - UMA.....	23
Εγκατάσταση της κάρτας WLAN - UMA.....	24
Αφαίρεση της κάρτας WLAN - διακριτή κάρτα γραφικών.....	25
Εγκατάσταση της κάρτας WLAN - διακριτή κάρτα γραφικών.....	26
Μονάδες μνήμης.....	27
Αφαίρεση των μονάδων μνήμης - UMA.....	27
Εγκατάσταση των μονάδων μνήμης - UMA.....	28
Αφαίρεση των μονάδων μνήμης - διακριτή κάρτα γραφικών.....	29
Εγκατάσταση των μονάδων μνήμης - διακριτή κάρτα γραφικών.....	30
Μονάδα δίσκου στερεάς κατάστασης.....	32
Αφαίρεση της μονάδας δίσκου στερεάς κατάστασης M.2 2280 - UMA.....	32
Εγκατάσταση της μονάδας δίσκου στερεάς κατάστασης M.2 2280 - UMA.....	32
Αφαίρεση της μονάδας δίσκου στερεάς κατάστασης M.2 2230 - UMA.....	33
Εγκατάσταση της μονάδας δίσκου στερεάς κατάστασης M.2 2230 - UMA.....	34
Αφαίρεση της μονάδας δίσκου στερεάς κατάστασης M.2 2280 - SSD-1 - διακριτή κάρτα γραφικών.....	35
Εγκατάσταση της μονάδας δίσκου στερεάς κατάστασης M.2 2280 - SSD-1 - διακριτή κάρτα γραφικών.....	36
Αφαίρεση της μονάδας δίσκου στερεάς κατάστασης M.2 2230 - SSD-1 - διακριτή κάρτα γραφικών.....	37
Εγκατάσταση της μονάδας δίσκου στερεάς κατάστασης M.2 2230 - SSD-1 - διακριτή κάρτα γραφικών.....	38
Επανατοποθέτηση της βάσης στήριξης της μονάδας SSD-1.....	39
Αφαίρεση της μονάδας δίσκου στερεάς κατάστασης M.2 2280 - SSD-2 - διακριτή κάρτα γραφικών.....	40

Εγκατάσταση της μονάδας δίσκου στερεάς κατάστασης M.2 2280 - SSD-2 - διακριτή κάρτα γραφικών.....	41
Ηχεία.....	42
Αφαίρεση των ηχείων (σε διαμόρφωση μπαταρίας 3 στοιχείων).....	42
Εγκατάσταση των ηχείων (σε διαμόρφωση μπαταρίας 3 στοιχείων).....	43
Αφαίρεση των ηχείων (σε διαμόρφωση μπαταρίας 4 στοιχείων).....	44
Εγκατάσταση των ηχείων (σε διαμόρφωση μπαταρίας 4 στοιχείων).....	45
Ανεμιστήρας συστήματος.....	47
Αφαίρεση του ανεμιστήρα του συστήματος - UMA.....	47
Εγκατάσταση του ανεμιστήρα συστήματος - UMA.....	48
Αφαίρεση του ανεμιστήρα του συστήματος - διακριτή κάρτα γραφικών.....	49
Εγκατάσταση του ανεμιστήρα του συστήματος - διακριτή κάρτα γραφικών.....	50
Ψύκτρα.....	52
Αφαίρεση της ψύκτρας - UMA.....	52
Εγκατάσταση της ψύκτρας - UMA.....	52
Αφαίρεση της ψύκτρας - διακριτή.....	53
Εγκατάσταση της διακριτής ψύκτρας.....	54
Μπαταρία σε σχήμα νομίσματος.....	55
Αφαίρεση της μπαταρίας σε σχήμα νομίσματος - UMA.....	55
Εγκατάσταση της μπαταρίας σε σχήμα νομίσματος - UMA.....	56
Αφαίρεση της μπαταρίας σε σχήμα νομίσματος - διακριτή κάρτα γραφικών.....	57
Εγκατάσταση της μπαταρίας σε σχήμα νομίσματος - διακριτή κάρτα γραφικών.....	58
Πλακέτα I/O.....	58
Αφαίρεση της πλακέτας εισόδου/εξόδου - UMA.....	58
Εγκατάσταση της πλακέτας εισόδου/εξόδου - UMA.....	59
Αφαίρεση της πλακέτας εισόδου/εξόδου - διακριτή κάρτα γραφικών.....	61
Εγκατάσταση της πλακέτας εισόδου/εξόδου - διακριτή κάρτα γραφικών.....	62
Κουμπί λειτουργίας με μονάδα ανάγνωσης δακτυλικών αποτυπωμάτων (προαιρετικά).....	63
Αφαίρεση του κουμπιού λειτουργίας και της προαιρετικής συσκευής ανάγνωσης δακτυλικού αποτυπώματος - UMA.....	63
Εγκατάσταση του κουμπιού λειτουργίας με συσκευή ανάγνωσης δακτυλικού αποτυπώματος - UMA.....	64
Αφαίρεση του κουμπιού λειτουργίας και της προαιρετικής συσκευής ανάγνωσης δακτυλικού αποτυπώματος - διακριτή κάρτα γραφικών.....	65
Εγκατάσταση του κουμπιού λειτουργίας με συσκευή ανάγνωσης δακτυλικού αποτυπώματος - διακριτή κάρτα γραφικών.....	66
Θύρα DC-in.....	67
Αφαίρεση της θύρας DC-in - UMA.....	67
Εγκατάσταση της θύρας DC-in - UMA.....	68
Αφαίρεση της θύρας DC-in - διακριτή κάρτα γραφικών.....	69
Εγκατάσταση της θύρας DC-in - διακριτή κάρτα γραφικών.....	70
Επιφάνεια αφής.....	71
Αφαίρεση της επιφάνειας αφής - UMA.....	71
Εγκατάσταση της επιφάνειας αφής - UMA.....	73
Αφαίρεση της επιφάνειας αφής - διακριτή κάρτα γραφικών.....	74
Εγκατάσταση της επιφάνειας αφής - διακριτή κάρτα γραφικών.....	75
Διάταξη οθόνης.....	76
Αφαίρεση της διάταξης της οθόνης - UMA.....	76
Εγκατάσταση της διάταξης της οθόνης - UMA.....	78
Αφαίρεση της διάταξης της οθόνης - διακριτή κάρτα γραφικών.....	80
Εγκατάσταση της διάταξης της οθόνης - διακριτή κάρτα γραφικών.....	83

Πλακέτα συστήματος.....	85
Αφαίρεση της πλακέτας συστήματος – UMA.....	85
Εγκατάσταση της πλακέτας συστήματος – UMA.....	87
Αφαίρεση της πλακέτας συστήματος – διακριτή κάρτα γραφικών.....	90
Εγκατάσταση της πλακέτας συστήματος – διακριτή κάρτα γραφικών.....	92
Διάταξη στηρίγματος παλάμης και πληκτρολογίου.....	95
Αφαίρεση της διάταξης του στηρίγματος παλάμης και του πληκτρολογίου - UMA.....	95
Εγκατάσταση της διάταξης του στηρίγματος παλάμης και του πληκτρολογίου - UMA.....	96
Αφαίρεση της διάταξης του στηρίγματος παλάμης και του πληκτρολογίου - διακριτή κάρτα γραφικών... 97	
Εγκατάσταση της διάταξης του στηρίγματος παλάμης και του πληκτρολογίου - διακριτή κάρτα γραφικών.....	98
Κεφάλαιο 4: Λογισμικό.....	100
Λήψη προγραμμάτων οδήγησης των Windows.....	100
Κεφάλαιο 5: Ρύθμιση συστήματος.....	101
Μενού εκκίνησης.....	101
Πλήκτρα πλοήγησης.....	101
Ακολουθία εκκίνησης.....	102
Ρύθμιση BIOS.....	102
Επισκόπηση.....	102
Διαμόρφωση εκκίνησης.....	103
Ενσωματωμένες συσκευές.....	104
Χώρος αποθήκευσης.....	105
Οθόνη.....	106
Επιλογές σύνδεσης.....	106
Διαχείριση ενέργειας.....	107
Ασφάλεια.....	108
Κωδικός πρόσβασης.....	109
Ενημέρωση και ανάκτηση.....	110
Διαχείριση συστήματος.....	111
Πληκτρολόγιο.....	112
Συμπεριφορά πριν από την εκκίνηση.....	113
Virtualization support.....	113
Απόδοση.....	114
Αρχεία καταγραφής συστήματος.....	115
Ενημέρωση του BIOS σε Windows.....	115
Ενημέρωση του BIOS σε συστήματα με ενεργοποιημένο το BitLocker.....	116
Ενημέρωση του BIOS της Dell σε περιβάλλοντα Linux και Ubuntu.....	116
Ενημέρωση του BIOS από το μενού εκκίνησης μίας φορές μέσω του πλήκτρου F12.....	116
Κωδικός πρόσβασης στο σύστημα και κωδικός πρόσβασης για τη ρύθμιση.....	119
Εκχώρηση κωδικού πρόσβασης για τη ρύθμιση του συστήματος.....	119
Διαγραφή ή αλλαγή υπάρχοντος κωδικού πρόσβασης για τη ρύθμιση συστήματος.....	120
Κεφάλαιο 6: Αντιμετώπιση προβλημάτων.....	121
Ενσωματωμένος αυτοδιαγνωστικός έλεγχος (BIST).....	121
Ενσωματωμένος αυτοδιαγνωστικός έλεγχος πλακέτας συστήματος (M-BIST).....	122
Ενσωματωμένος αυτοδιαγνωστικός έλεγχος γραμμής τροφοδοσίας οθόνης (L-BIST).....	122
Ενσωματωμένος αυτοδιαγνωστικός έλεγχος γραμμής τροφοδοσίας οθόνης (L-BIST).....	123

Ενσωματωμένος αυτοδιαγνωστικός έλεγχος οθόνης (LCD-BIST).....	123
Αποτέλεσμα.....	124
Διαγνωστικός έλεγχος SupportAssist.....	124
Εκτέλεση διαγνωστικών SupportAssist.....	124
Διαγνωστικές λυχνίες συστήματος.....	124
Ανάκτηση του λειτουργικού συστήματος.....	126
Αναβάθμιση του BIOS.....	126
Ενημέρωση του BIOS (κλειδί USB).....	126
Μέσα δημιουργίας αντιγράφων ασφαλείας και επιλογές ανάκτησης.....	127
Απενεργοποίηση και ενεργοποίηση του Wi-Fi.....	127
Αποδέσμευση καλωδίου Ethernet (RJ-45).....	127
Κεφάλαιο 7: Λήψη βοήθειας.....	129
Επικοινωνία με την Dell.....	129

Εκτέλεση εργασιών στον υπολογιστή σας

Θέματα:

- Οδηγίες ασφαλείας

Οδηγίες ασφαλείας

Προϋποθέσεις

Για να προστατεύσετε τον υπολογιστή σας από πιθανή ζημιά και να διασφαλίσετε την ατομική σας προστασία, ακολουθήστε τις παρακάτω οδηγίες για θέματα ασφάλειας. Αν δεν αναφέρεται κάτι διαφορετικό, για κάθε διαδικασία που περιλαμβάνεται σε αυτό το έγγραφο θεωρείται δεδομένο ότι πληρούνται οι εξής προϋποθέσεις:

- Διαβάσατε τις πληροφορίες που στάλθηκαν μαζί με τον υπολογιστή σας και αφορούν θέματα ασφάλειας.
- Μπορείτε να επανατοποθετήσετε κάποιο εξάρτημα ή, εάν το αγοράσατε ξεχωριστά, να το τοποθετήσετε εκτελώντας τη διαδικασία αφαίρεσης με αντίστροφη σειρά.

Πληροφορίες για αυτήν την εργασία

⚠ ΠΡΟΕΙΔΟΠΟΙΗΣΗ: Διαβάστε τις οδηγίες που στάλθηκαν μαζί με τον υπολογιστή σας και αφορούν θέματα ασφάλειας προτού εκτελέσετε οποιαδήποτε εργασία στο εσωτερικό του. Για πρόσθετες πληροφορίες σχετικά με τις βέλτιστες πρακτικές για θέματα ασφάλειας, ανατρέξτε στην [αρχική σελίδα του ιστότοπου για τη συμμόρφωση με τους κανονισμούς](#)

⚠ ΠΡΟΣΟΧΗ: Πολλές επισκευές μπορούν να εκτελεστούν μόνο από εξουσιοδοτημένο τεχνικό σέρβις. Θα πρέπει να εκτελείτε μόνο διαδικασίες αντιμετώπισης προβλημάτων και απλές επισκευές σύμφωνα με όσα αναφέρονται στην τεκμηρίωση προϊόντος ή σύμφωνα με τις οδηγίες της ομάδας online ή τηλεφωνικής εξυπηρέτησης και υποστήριξης. Η εγγύησή σας δεν καλύπτει ζημιές λόγω εργασιών συντήρησης που δεν είναι εξουσιοδοτημένες από τη Dell. Διαβάστε και τηρείτε τις οδηγίες ασφαλείας που συνοδεύουν το προϊόν.

⚠ ΠΡΟΣΟΧΗ: Για να αποφύγετε τις ηλεκτροστατικές εκκενώσεις, γειωθείτε χρησιμοποιώντας μεταλλικό περικάρπιο γείωσης ή αγγίζοντας κατά διαστήματα κάποια άβαφη μεταλλική επιφάνεια την ίδια στιγμή που έρχεστε σε επαφή με μια υποδοχή στο πίσω μέρος του υπολογιστή.

⚠ ΠΡΟΣΟΧΗ: Φροντίστε να μεταχειρίζεστε τα εξαρτήματα και τις κάρτες με προσοχή. Μην αγγίζετε τα εξαρτήματα ή τις επαφές στις κάρτες. Φροντίστε να πιάνετε τις κάρτες από τις άκρες τους ή από τη μεταλλική βάση στήριξής τους. Φροντίστε να πιάνετε τα εξαρτήματα, όπως τον επεξεργαστή, από τις άκρες τους και όχι από τις ακίδες τους.

⚠ ΠΡΟΣΟΧΗ: Όποτε αποσυνδέετε ένα καλώδιο, τραβήξτε την υποδοχή που διαθέτει ή τη γλωττίδα του και όχι το ίδιο το καλώδιο. Ορισμένα καλώδια έχουν υποδοχές με γλωττίδες ασφαλείας. Αν αποσυνδέετε καλώδιο αυτού του τύπου, πιέστε πρώτα τις γλωττίδες αυτές. Όπως τραβάτε τις υποδοχές, φροντίστε να μένουν απόλυτα ευθυγραμμισμένες για να μη λυγίσει κάποια ακίδα τους. Επίσης, προτού συνδέσετε ένα καλώδιο, βεβαιωθείτε ότι και οι δύο υποδοχές που διαθέτει είναι σωστά προσανατολισμένες και ευθυγραμμισμένες.

ⓘ ΣΗΜΕΙΩΣΗ: Αποσυνδέστε όλες τις πηγές ισχύος προτού ανοίξετε το κάλυμμα ή τα πλαίσια του υπολογιστή. Αφού τελειώσετε τις εργασίες στο εσωτερικό του υπολογιστή, επανατοποθετήστε όλα τα καλύμματα και τα πλαίσια και όλες τις βίδες προτού τον συνδέσετε στην πηγή ισχύος.

ⓘ ΣΗΜΕΙΩΣΗ: Το χρώμα του υπολογιστή σας και ορισμένων στοιχείων μπορεί να διαφέρει από αυτό που βλέπετε στις εικόνες του εγγράφου.

Πριν από την εκτέλεση εργασιών στο εσωτερικό του υπολογιστή σας

Πληροφορίες για αυτήν την εργασία

Για να μην προκληθεί ζημιά στον υπολογιστή σας, εκτελέστε τα βήματα που ακολουθούν προτού ξεκινήσετε τις εργασίες στο εσωτερικό του.

Βήματα

1. Φροντίστε να ακολουθήσετε τις [Οδηγίες ασφαλείας](#).
2. Βεβαιωθείτε ότι η επιφάνεια εργασίας σας είναι επίπεδη και καθαρή για να μη γρατζουνιστεί το κάλυμμα του υπολογιστή.
3. Απενεργοποιήστε τον υπολογιστή σας.
4. Αποσυνδέστε όλα τα καλώδια δικτύου από τον υπολογιστή.

 **ΠΡΟΣΟΧΗ:** Για να αποσυνδέσετε ένα καλώδιο δικτύου, αφαιρέστε πρώτα το ένα βύσμα του από τον υπολογιστή σας και ύστερα το άλλο βύσμα του από τη συσκευή δικτύου.

5. Αποσυνδέστε τον υπολογιστή σας και όλες τις προσαρτημένες συσκευές από τις ηλεκτρικές τους πρίζες.
6. Με τον υπολογιστή αποσυνδεδεμένο πιέστε παρατεταμένα το κουμπί λειτουργίας για να γειωθεί η πλακέτα συστήματος.

 **ΣΗΜΕΙΩΣΗ:** Για να αποφύγετε τις ηλεκτροστατικές εκκενώσεις, γειωθείτε χρησιμοποιώντας μεταλλικό περικάρπιο γείωσης ή αγγίζοντας κατά διαστήματα κάποια άβαφη μεταλλική επιφάνεια την ίδια στιγμή που έρχεστε σε επαφή με έναν σύνδεσμο στο πίσω μέρος του υπολογιστή.

Προφυλάξεις ασφάλειας

Η ενότητα με τις προφυλάξεις ασφάλειας περιγράφει αναλυτικά τα βασικά βήματα που πρέπει να ακολουθήσετε προτού εκτελέσετε οποιαδήποτε οδηγία αποσυναρμολόγησης.

Τηρήστε τις παρακάτω προφυλάξεις ασφάλειας προτού εκτελέσετε οποιαδήποτε διαδικασία εγκατάστασης ή επιδιόρθωσης που περιλαμβάνει αποσυναρμολόγηση ή επανασυναρμολόγηση:

- Απενεργοποιήστε το σύστημα και όλες τις συνδεδεμένες περιφερειακές συσκευές.
- Αποσυνδέστε το σύστημα και όλες τις συνδεδεμένες περιφερειακές συσκευές από την τροφοδοσία AC.
- Αποσυνδέστε όλα τα καλώδια δικτύου, τηλεφώνου και τηλεπικοινωνιών από το σύστημα.
- Χρησιμοποιήστε ένα αντιστατικό kit επιτόπου εξυπηρέτησης, όταν εκτελείτε εργασίες στο εσωτερικό οποιουδήποτε φορητού υπολογιστή, ώστε να αποφύγετε την πρόκληση βλάβης από ηλεκτροστατική εκκένωση (ESD).
- Αφού αφαιρέσετε οποιοδήποτε στοιχείο του συστήματος, τοποθετήστε το προσεκτικά πάνω σε αντιστατικό τάπητα.
- Πρέπει να φοράτε παπούτσια με μη αγώγιμες σόλες από καουτσούκ, προκειμένου να περιορίσετε την πιθανότητα ηλεκτροπληξίας.

Τροφοδοσία σε κατάσταση αναμονής

Τα προϊόντα Dell με τροφοδοσία σε κατάσταση αναμονής πρέπει να αποσυνδέονται από την πρίζα πριν από το άνοιγμα του πλαισίου. Τα συστήματα που διαθέτουν τροφοδοσία σε κατάσταση αναμονής, στην ουσία τροφοδοτούνται με ρεύμα όταν είναι απενεργοποιημένα. Η εσωτερική τροφοδοσία επιτρέπει στο σύστημα να ενεργοποιείται (wake on LAN) και να τίθεται σε λειτουργία αδράνειας απομακρυσμένα, ενώ προσφέρει και άλλες προηγμένες δυνατότητες διαχείρισης ενέργειας.

Η αποσύνδεση από την τροφοδοσία και το παρατεταμένο πάτημα του κουμπιού λειτουργίας για 15 δευτερόλεπτα προκαλεί εκκένωση της ηλεκτρικής ενέργειας στην πλακέτα συστήματος. Αφαιρέστε την μπαταρία από τους φορητούς υπολογιστές.

Συνένωση

Η συνένωση είναι μια μέθοδος σύνδεσης δύο ή περισσότερων αγωγών γείωσης στο ίδιο ηλεκτρικό δυναμικό. Αυτό μπορεί να γίνει μέσω ενός αντιστατικού (ESD) kit επιτόπου εξυπηρέτησης. Όταν συνδέετε ένα καλώδιο πρόσδεσης, φροντίστε να το συνδέετε σε μια γυμνή μεταλλική επιφάνεια και όχι σε βαμμένη ή μη μεταλλική επιφάνεια. Το περικάρπιο θα πρέπει να είναι καλά στερεωμένο και να ακουμπά εντελώς το δέρμα σας. Προτού προσδεθείτε με τον εξοπλισμό, βεβαιωθείτε ότι έχετε αφαιρέσει τυχόν κοσμήματα, όπως ρολόγια, βραχιόλια ή δαχτυλίδια.

Προστασία από ηλεκτροστατική εκκένωση—Αντιστατική προστασία (ESD)

Η ηλεκτροστατική εκκένωση αποτελεί σημαντικό λόγο ανησυχίας κατά τον χειρισμό ηλεκτρονικών εξαρτημάτων, ιδίως ευαίσθητων εξαρτημάτων, όπως κάρτες επέκτασης, επεξεργαστές, μονάδες μνήμης DIMM και πλακέτες συστήματος. Πολύ μικρά φορτία μπορεί να προκαλέσουν βλάβη στα κυκλώματα με μη εμφανή τρόπο, όπως περιοδικά προβλήματα ή μειωμένη διάρκεια ζωής προϊόντος. Καθώς ο κλάδος ασκεί πιέσεις για χαμηλότερες απαιτήσεις τροφοδοσίας και μεγαλύτερη πυκνότητα, το ενδιαφέρον για την αντιστατική προστασία αυξάνεται συνεχώς.

Λόγω της αυξημένης πυκνότητας των ημιαγωγών που χρησιμοποιούνται στα τελευταία προϊόντα Dell, υπάρχει πλέον μεγαλύτερη ευαισθησία στις βλάβες που προκαλεί ο στατικός ηλεκτρισμός, σε σχέση με τα προηγούμενα προϊόντα Dell. Για τον λόγο αυτό, ορισμένοι τρόποι χειρισμού εξαρτημάτων που είχαν εγκριθεί στο παρελθόν δεν ισχύουν πλέον.

Έχουν αναγνωριστεί δύο τύποι βλαβών που προκαλούνται από ηλεκτροστατική εκκένωση: οι ανεπανόρθωτες και οι περιοδικές αποτυχίες.

- **Ανεπανόρθωτες** – Οι ανεπανόρθωτες αποτυχίες αποτελούν σχεδόν το 20% των αποτυχιών που σχετίζονται με ηλεκτροστατική εκκένωση. Οι βλάβες προκαλούν άμεση και ολική απώλεια της λειτουργίας της συσκευής. Ένα παράδειγμα ανεπανόρθωτης αποτυχίας είναι όταν μια μονάδα μνήμης DIMM δέχεται στατικό ηλεκτρισμό και αμέσως εμφανίζει το σύμπτωμα "No POST/No Video", εκπέμποντας ηχητικό κωδικό για μνήμη που δεν λειτουργεί ή που λείπει.
- **Περιοδικές** – Οι περιοδικές αποτυχίες αποτελούν σχεδόν το 80% των αποτυχιών που σχετίζονται με ηλεκτροστατική εκκένωση. Το υψηλό ποσοστό των περιοδικών αποτυχιών υποδεικνύει ότι τις περισσότερες φορές που προκύπτει μια βλάβη, η βλάβη αυτή δεν γίνεται αμέσως αντιληπτή. Η μονάδα DIMM λαμβάνει στατικό ηλεκτρισμό, αλλά το ίχνος του είναι ασθενές και δεν παράγει αμέσως εξωτερικά συμπτώματα που να σχετίζονται με τη βλάβη. Το ασθενές ίχνος μπορεί να εξαφανιστεί μετά από εβδομάδες ή μήνες και, στο διάστημα αυτό, ενδέχεται να οδηγήσει σε υποβάθμιση της ακεραιότητας της μνήμης, να προκαλέσει περιοδικά σφάλματα μνήμης κ.λπ.

Ο τύπος βλάβης που είναι πιο δύσκολο να αναγνωριστεί και να αντιμετωπιστεί είναι η περιοδική (ή "κρυφή") αποτυχία.

Για να αποτρέψετε τις βλάβες από ηλεκτροστατική εκκένωση, εκτελέστε τα εξής βήματα:

- Χρησιμοποιήστε ένα αντιστατικό περικάρπιο με καλώδιο που είναι κατάλληλα γειωμένο. Δεν επιτρέπεται πλέον η χρήση αντιστατικών περικάρπιων χωρίς καλώδιο, καθώς δεν παρέχουν επαρκή προστασία. Το άγγιγμα του πλαισίου πριν από τον χειρισμό εξαρτημάτων δεν εξασφαλίζει επαρκή αντιστατική προστασία σε εξαρτήματα που παρουσιάζουν αυξημένη ευαισθησία σε βλάβες από ηλεκτροστατική εκκένωση.
- Ο χειρισμός όλων των εξαρτημάτων που είναι ευαίσθητα στον στατικό ηλεκτρισμό πρέπει να γίνεται σε χώρο χωρίς στατικό ηλεκτρισμό. Αν είναι δυνατό, χρησιμοποιήστε αντιστατικά υποθέματα και επιφάνειες εργασίας.
- Όταν αφαιρείτε εξαρτήματα που είναι ευαίσθητα στον στατικό ηλεκτρισμό από τη συσκευασία τους, μην τα απομακρύνετε από το αντιστατικό υλικό συσκευασίας μέχρι να είστε έτοιμοι να τα εγκαταστήσετε. Πριν ανοίξετε την αντιστατική συσκευασία, βεβαιωθείτε ότι έχετε απομακρύνει τυχόν στατικό ηλεκτρισμό από το σώμα σας.
- Πριν μεταφέρετε κάποιο εξάρτημα που είναι ευαίσθητο στον στατικό ηλεκτρισμό, τοποθετήστε το σε αντιστατική θήκη ή συσκευασία.

Κιτ επιτόπου αντιστατικής προστασίας (ESD)

Το κιτ τεχνικής εξυπηρέτησης που συνήθως χρησιμοποιείται είναι το μη παρακολουθούμενο κιτ επιτόπου εξυπηρέτησης. Τα κιτ επιτόπου εξυπηρέτησης αποτελούνται από τρία βασικά εξαρτήματα: αντιστατικό στρώμα, περικάρπιο και καλώδιο πρόσδεσης.

Εξαρτήματα αντιστατικού κιτ επιτόπου εξυπηρέτησης

Τα εξαρτήματα του αντιστατικού κιτ επιτόπου εξυπηρέτησης είναι τα εξής:

- **Αντιστατικό στρώμα** – Το αντιστατικό στρώμα είναι αποσβεστικό, και μπορείτε να τοποθετήσετε εξαρτήματα πάνω του κατά τη διαδικασία τεχνικής εξυπηρέτησης. Όταν χρησιμοποιείτε αντιστατικό στρώμα, το περικάρπιο που φοράτε θα πρέπει να είναι σφιχτό, ενώ το καλώδιο πρόσδεσης θα πρέπει να είναι συνδεδεμένο με το στρώμα και με μια γυμνή μεταλλική επιφάνεια του συστήματος που επισκευάζετε. Αφού προετοιμαστείτε κατάλληλα, μπορείτε να αφαιρέσετε τα ανταλλακτικά από την αντιστατική σακούλα και να τα τοποθετήσετε απευθείας στο αντιστατικό στρώμα. Τα αντικείμενα που είναι ευαίσθητα στην ηλεκτροστατική εκκένωση είναι ασφαλή στα χέρια σας, στο αντιστατικό στρώμα, στο σύστημα και μέσα σε σακούλα.
- **Περικάρπιο και καλώδιο πρόσδεσης** – Μπορείτε να συνδέσετε το περικάρπιο και το καλώδιο πρόσδεσης είτε απευθείας στον καρπό σας και σε μια γυμνή μεταλλική επιφάνεια του υλικού, αν δεν απαιτείται αντιστατικό στρώμα, είτε στο αντιστατικό στρώμα, προκειμένου να προστατεύσετε το υλικό που είναι προσωρινά τοποθετημένο στο στρώμα. Η φυσική σύνδεση του περικάρπιου και του καλωδίου πρόσδεσης με το δέρμα σας, το αντιστατικό στρώμα και το υλικό καλείται πρόσδεση. Να χρησιμοποιείτε μόνο κιτ επιτόπου εξυπηρέτησης με περικάρπιο, στρώμα και καλώδιο πρόσδεσης. Μην χρησιμοποιείτε περικάρπια χωρίς καλώδιο. Έχετε υπόψη ότι τα εσωτερικά καλώδια του περικάρπιου είναι επιρρεπή σε βλάβες λόγω φυσιολογικής φθοράς. Πρέπει να τα

ελέγχετε τακτικά με ένα όργανο ελέγχου περικάρπιων, προκειμένου να αποφύγετε την ακούσια πρόκληση βλάβης στο υλικό λόγω ηλεκτροστατικής εκκένωσης. Συνιστάται η εκτέλεση ελέγχου στο περικάρπιο και το καλώδιο πρόσδεσης τουλάχιστον μία φορά την εβδομάδα.

- **Όργανο ελέγχου αντιστατικών περικάρπιων** – Τα καλώδια στο εσωτερικό του αντιστατικού περικάρπιου είναι επιρρεπή σε βλάβες με την πάροδο του χρόνου. Αν χρησιμοποιείτε μη παρακολουθούμενο κιτ, η βέλτιστη πρακτική είναι να ελέγχετε τακτικά το περικάρπιο σε κάθε κλήση εξυπηρέτησης και, τουλάχιστον, μία φορά την εβδομάδα. Ο καλύτερος τρόπος να εκτελέσετε αυτόν τον έλεγχο είναι με ένα όργανο ελέγχου περικάρπιων. Αν δεν έχετε δικό σας όργανο ελέγχου περικάρπιων, ελέγξτε εάν υπάρχει κάποιο στο τοπικό παράρτημα. Για να εκτελέσετε τον έλεγχο, φορέστε το περικάρπιο στο χέρι σας, συνδέστε το καλώδιο πρόσδεσης του περικάρπιου στο όργανο ελέγχου και πατήστε το αντίστοιχο κουμπί για έλεγχο. Αν ο έλεγχος είναι επιτυχής, ανάβει μια πράσινη λυχνία LED. Αν ο έλεγχος αποτύχει, ανάβει μια κόκκινη λυχνία LED και ακούγεται μια ηχητική ειδοποίηση.
- **Εξαρτήματα μόνωσης** – Είναι πολύ σημαντικό να διατηρείτε τις συσκευές που είναι ευαίσθητες στην ηλεκτροστατική εκκένωση, όπως το πλαστικό περίβλημα της ψύκτρας, μακριά από εσωτερικά εξαρτήματα που λειτουργούν ως μόνωση και συνήθως φέρουν υψηλό φορτίο.
- **Περιβάλλον εργασίας** – Προτού ανοίξετε το αντιστατικό κιτ επιτόπου εξυπηρέτησης, εκτιμήστε την κατάσταση στο χώρο του πελάτη. Για παράδειγμα, το περιβάλλον διακομιστή διαφέρει από το περιβάλλον επιτραπέζιου ή φορητού υπολογιστή. Οι διακομιστές συνήθως είναι τοποθετημένοι σε rack σε ένα κέντρο δεδομένων, ενώ οι επιτραπέζιοι ή φορητοί υπολογιστές συνήθως βρίσκονται σε γραφεία. Προσπαθήστε να βρείτε μια μεγάλη, ανοιχτή, επίπεδη επιφάνεια εργασίας που είναι τακτοποιημένη και αρκετά μεγάλη για να ανοίξετε το αντιστατικό κιτ και να έχετε χώρο να ακουμπήσετε το σύστημα που θα επισκευάσετε. Στον χώρο εργασίας δεν πρέπει να υπάρχουν υλικά μόνωσης που μπορεί να προκαλέσουν ηλεκτροστατική εκκένωση. Τα υλικά μόνωσης που βρίσκονται στην περιοχή εργασίας, όπως Styrofoam και άλλα πλαστικά μέρη, θα πρέπει να μετακινηθούν τουλάχιστον 12 ίντσες ή 30 εκατοστά μακριά από τα ευαίσθητα εξαρτήματα πριν από τον χειρισμό οποιουδήποτε στοιχείου υλικού.
- **Αντιστατική συσκευασία** – Όλες οι συσκευές που είναι ευαίσθητες στην ηλεκτροστατική εκκένωση πρέπει να αποστέλλονται και να παραλαμβάνονται σε αντιστατική συσκευασία. Χρησιμοποιήστε, κατά προτίμηση, μεταλλικές σακούλες με αντιστατική θωράκιση. Ωστόσο, θα πρέπει να επιστρέψετε το κατεστραμμένο εξάρτημα στην αντιστατική σακούλα και συσκευασία όπου λάβατε το νέο εξάρτημα. Θα πρέπει να διπλώνετε την αντιστατική σακούλα και να τη σφραγίζετε με ταινία, καθώς και να χρησιμοποιείτε το αφρώδες υλικό που περιείχε η αρχική συσκευασία στην οποία λάβατε το νέο εξάρτημα. Οι ευαίσθητες στην ηλεκτροστατική εκκένωση συσκευές πρέπει να αφαιρούνται από τη συσκευασία μόνο για να τοποθετηθούν σε αντιστατική επιφάνεια εργασίας. Δεν πρέπει να τοποθετείτε τα εξαρτήματα πάνω στην αντιστατική σακούλα, καθώς μόνο το εσωτερικό της σακούλας είναι θωρακισμένο. Να τοποθετείτε πάντα τα ευαίσθητα στην ηλεκτροστατική εκκένωση εξαρτήματα στα χέρια σας, στο αντιστατικό στρώμα, στο σύστημα ή μέσα σε αντιστατική σακούλα.
- **Μεταφορά ευαίσθητων εξαρτημάτων** – Όταν μεταφέρετε ευαίσθητα εξαρτήματα, όπως ανταλλακτικά ή εξαρτήματα που επιστρέφονται στην Dell, είναι σημαντικό να τα τοποθετείτε σε αντιστατικές σακούλες, για ασφαλή μεταφορά.

Περίληψη αντιστατικής προστασίας

Συνιστάται σε όλους τους τεχνικούς επιτόπου εξυπηρέτησης να χρησιμοποιούν το κλασικό αντιστατικό περικάρπιο με καλώδιο γείωσης και προστατευτικό αντιστατικό στρώμα κάθε φορά που επισκευάζουν προϊόντα Dell. Επιπλέον, είναι σημαντικό οι τεχνικοί να διατηρούν τα ευαίσθητα εξαρτήματα μακριά από τα εξαρτήματα μόνωσης κατά τη συντήρηση, καθώς και να χρησιμοποιούν αντιστατικές σακούλες για τη μεταφορά των ευαίσθητων εξαρτημάτων.

Μετά την εκτέλεση εργασιών στο εσωτερικό του υπολογιστή σας

Πληροφορίες για αυτήν την εργασία

Αφού ολοκληρώσετε όλες τις διαδικασίες επανατοποθέτησης, βεβαιωθείτε ότι συνδέσατε κάθε εξωτερική συσκευή, κάρτα και καλώδιο προτού ενεργοποιήσετε τον υπολογιστή σας.

Βήματα

1. Συνδέστε οποιαδήποτε καλώδια τηλεφώνου ή δικτύου στον υπολογιστή σας.

 **ΠΡΟΣΟΧΗ:** Για να συνδέσετε ένα καλώδιο δικτύου, συνδέστε πρώτα το ένα του βύσμα στη συσκευή δικτύου και ύστερα το άλλο βύσμα στον υπολογιστή.

2. Συνδέστε τον υπολογιστή σας και όλες τις προσαρτημένες συσκευές στις αντίστοιχες πρίζες.
3. Ενεργοποιήστε τον υπολογιστή σας.
4. Αν απαιτείται, επαληθεύστε ότι ο υπολογιστής λειτουργεί σωστά εκτελώντας το πρόγραμμα **SupportAssist diagnostics**.

Κύρια στοιχεία του συστήματός σας

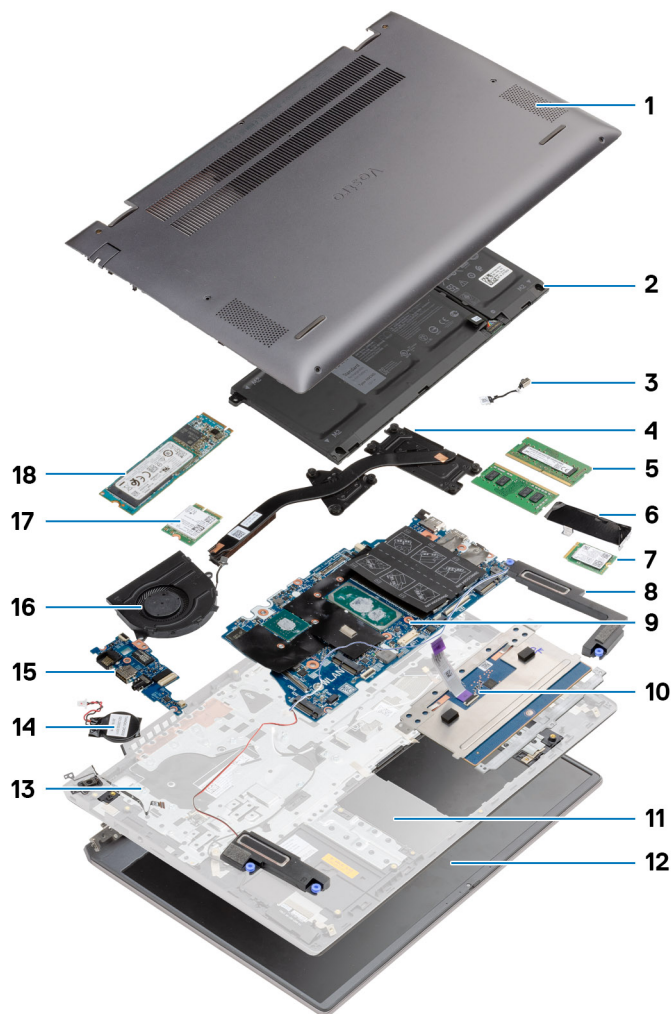

1. Κάλυμμα βάσης
2. Μπαταρία
3. Θύρα DC-in
4. Ψύκτρα
5. Μονάδα μνήμης
6. Προστατευτικό περίβλημα μονάδας δίσκου στερεάς κατάστασης
7. SSD M.2 2230
8. Ηχείο
9. Πλακέτα συστήματος
10. Επιφάνεια αφής
11. Διάταξη στηρίγματος παλάμης και πληκτρολογίου
12. Διάταξη οθόνης
13. Κουμπί λειτουργίας με συσκευή ανάγνωσης δακτυλικού αποτυπώματος
14. Μπαταρία σε σχήμα νομίσματος
15. Πλακέτα εισόδου/εξόδου
16. Ανεμιστήρας συστήματος
17. κάρτα WLAN

18. SSD M.2 2280

 **ΣΗΜΕΙΩΣΗ:** Η Dell παρέχει μια λίστα με τα στοιχεία και τους κωδικούς εξαρτημάτων για την αρχική διαμόρφωση συστήματος που αγοράσατε. Τα εξαρτήματα αυτά διατίθενται σύμφωνα με τις καλύψεις εντός εγγύησης που αγοράζει ο πελάτης. Για τις επιλογές αγοράς επικοινωνήστε τον αντιπρόσωπο πωλήσεων της Dell.

Αποσυναρμολόγηση και επανασυναρμολόγηση

ΣΗΜΕΙΩΣΗ: Οι εικόνες που θα βρείτε στο έγγραφο ενδέχεται να διαφέρουν από τον υπολογιστή σας, πράγμα που εξαρτάται από τη διαμόρφωση που παραγγείλατε.

Θέματα:

- Συνιστώμενα εργαλεία
- Λίστα βιδών
- Κάλυμμα βάσης
- Μπαταρία
- Κάρτα WLAN
- Μονάδες μνήμης
- Μονάδα δίσκου στερεάς κατάστασης
- Ηχεία
- Ανεμιστήρας συστήματος
- Ψύκτρα
- Μπαταρία σε σχήμα νομίσματος
- Πλακέτα I/O
- Κουμπί λειτουργίας με μονάδα ανάγνωσης δακτυλικών αποτυπωμάτων (προαιρετικά)
- Θύρα DC-in
- Επιφάνεια αφής
- Διάταξη οθόνης
- Πλακέτα συστήματος
- Διάταξη στηρίγματος παλάμης και πληκτρολογίου

Συνιστώμενα εργαλεία

Για τις διαδικασίες που παρατίθενται στο έγγραφο ενδέχεται να απαιτούνται τα εξής εργαλεία:

- Σταυροκατσάβιδο #0
- Σταυροκατσάβιδο #1
- Πλαστική σφήνα (συνιστάται για τους τεχνικούς επιτόπου σέρβις)

ΣΗΜΕΙΩΣΗ: Το κατσαβίδι #0 προορίζεται για τις βίδες 0-1 και το κατσαβίδι #1 προορίζεται για τις βίδες 2-4.

Λίστα βιδών















ΣΗΜΕΙΩΣΗ: Όταν αφαιρείτε βίδες από ένα στοιχείο, συνιστάται να σημειώνετε τον τύπο και τον αριθμό των βιδών και μετά να τις τοποθετείτε σε ένα κουτί αποθήκευσης βιδών. Με αυτόν τον τρόπο θα μπορέσετε να χρησιμοποιήσετε τον σωστό αριθμό και τύπο βιδών, όταν επανατοποθετήσετε το στοιχείο.

ΣΗΜΕΙΩΣΗ: Ορισμένοι υπολογιστές έχουν μαγνητικές επιφάνειες. Φροντίστε να μην αφήνετε τις βίδες πάνω σε τέτοιες επιφάνειες, όταν επανατοποθετείτε ένα εξάρτημα.



ΣΗΜΕΙΩΣΗ: Το χρώμα των βιδών μπορεί να διαφέρει ανάλογα με τη διαμόρφωση που έχει παραγγελθεί.

Πίνακας 1. Λίστα βιδών

Πίνακας 1. Λίστα βιδών (συνεχίζεται)

Στοιχείο	Τύπος βίδας	Ποσότητα	Εικόνα βίδας
Κάλυμμα βάσης	M2x8.8 - μη αποσπώμενη M2x4	2 5	
Μπαταρία	M2x3	4	
WLAN	M2x3	1	
Μονάδα δίσκου στερεάς κατάστασης -1	M2x3	1	
Μονάδα δίσκου στερεάς κατάστασης - 2	M2x3	2	
Βάση στήριξης μονάδας δίσκου στερεάς κατάστασης -2	M1,6x2	1	
Ανεμιστήρας συστήματος	M2x2	2	
Ψύκτρα – UMA	M2x5,35 - μη αποσπώμενη	4	
Ψύκτρα - διακριτά	M2x5,35 - μη αποσπώμενη	7	
Βίδες μεντεσέ	M2,5x4 M2,5x5 M2,5x3	2 1 1	
Πλακέτα εισόδου/εξόδου	M2x3	3	
Κουμπί λειτουργίας με συσκευή ανάγνωσης δακτυλικού αποτυπώματος	M2x2,5	2	
Θύρα DC-in	M2x3	1	
Επιφάνεια αφής	M1,6x2 M2x2	3 2	
Διάταξη οθόνης	M2,5x4 M2,5x5 M2,5x3	2 1 1	

Πίνακας 1. Λίστα βιδών

Στοιχείο	Τύπος βίδας	Ποσότητα	Εικόνα βίδας
			
Πλακέτα συστήματος	M2x3	2	

Κάλυμμα βάσης

Αφαίρεση του καλύμματος της βάσης

Προϋποθέσεις

Ακολουθήστε τη διαδικασία που παρατίθεται στην ενότητα [Πριν από την εκτέλεση εργασιών στο εσωτερικό του υπολογιστή σας](#).

Πληροφορίες για αυτήν την εργασία

Η εικόνα υποδεικνύει τη θέση του καλύμματος της βάσης και παρέχει μια οπτική αναπαράσταση της διαδικασίας αφαίρεσης.

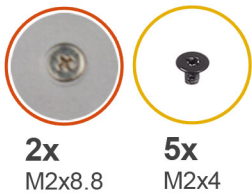

2

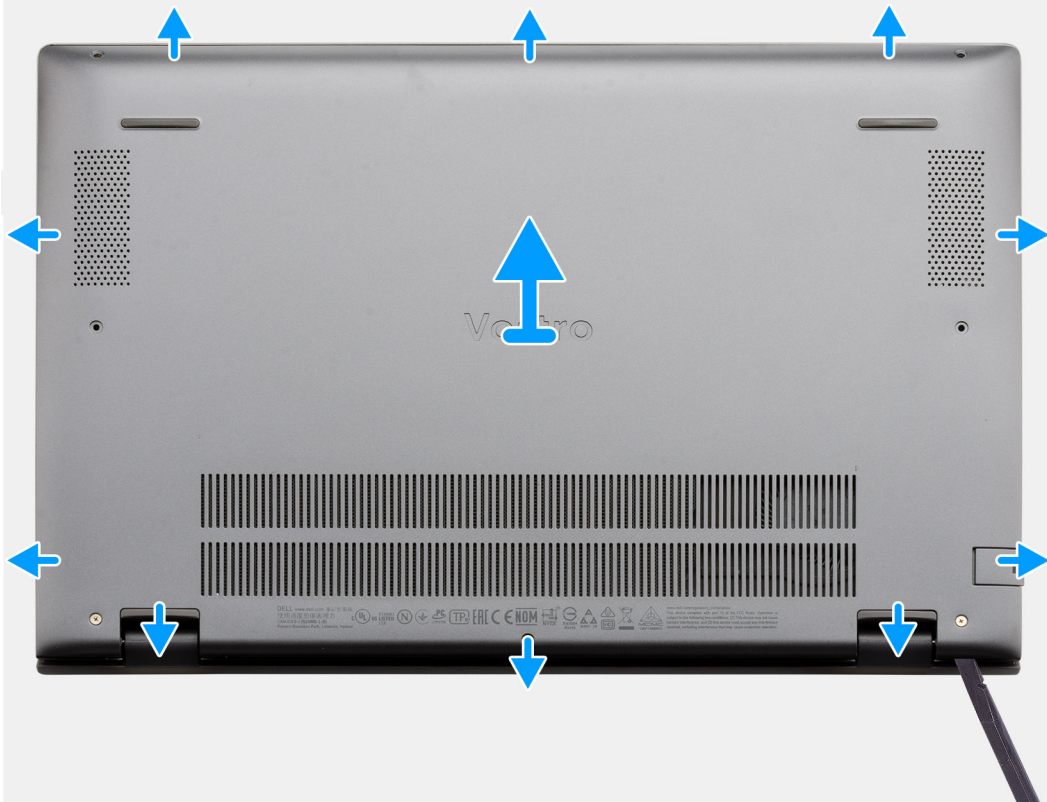

Βήματα

1. Αφαιρέστε τις πέντε βίδες (M2x4) που συγκρατούν το κάλυμμα της βάσης στη διάταξη του στηρίγματος παλάμης και του πληκτρολογίου.
2. Χαλαρώστε τις δύο μη αποσπώμενες βίδες (M2x8,8) που συγκρατούν το κάλυμμα της βάσης στη διάταξη του στηρίγματος παλάμης και του πληκτρολογίου.
3. Ξεσφηνώστε το κάλυμμα της βάσης ξεκινώντας από την εγκοπή στην περιοχή του μεντεσέ και ακολουθήστε τις γραμμές καθοδήγησης που φαίνονται στην εικόνα για να αφαιρέσετε το κάλυμμα της βάσης.
4. Ανασηκώστε το κάλυμμα της βάσης και αφαιρέστε το από τη διάταξη του στηρίγματος παλάμης και του πληκτρολογίου.

Εγκατάσταση του καλύμματος της βάσης

Προϋποθέσεις

Σε περίπτωση αντικατάστασης στοιχείου, αφαιρέστε το υπάρχον στοιχείο προτού εκτελέσετε τη διαδικασία εγκατάστασης.

Πληροφορίες για αυτήν την εργασία

Η εικόνα υποδεικνύει τη θέση του καλύμματος της βάσης και παρέχει μια οπτική αναπαράσταση της διαδικασίας εγκατάστασης.

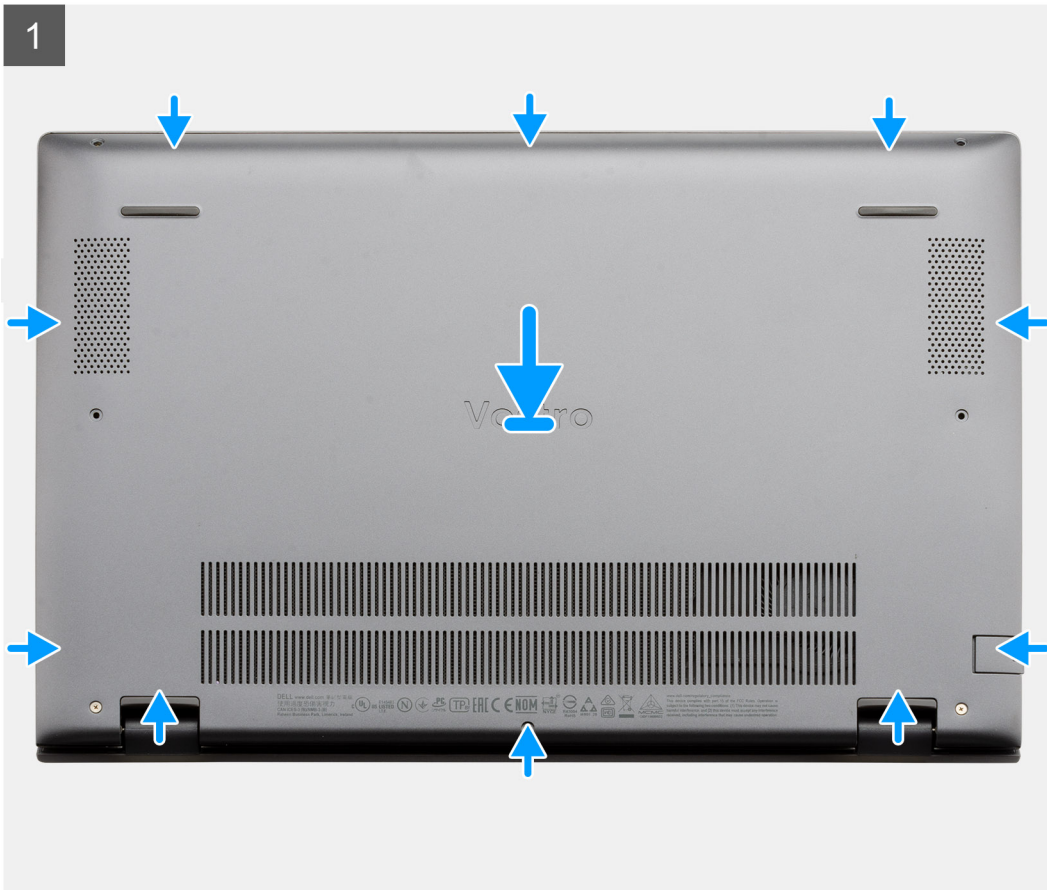

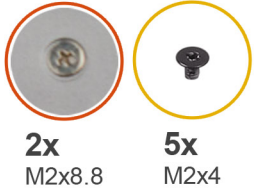

Βήματα

1. Τοποθετήστε το κάλυμμα της βάσης πάνω στη διάταξη στηρίγματος παλάμης και πληκτρολογίου και κουμπώστε το κάλυμμα στη θέση του.
2. Σφίξτε τις δύο μη αποσπώμενες βίδες (M2x8,8) που συγκρατούν το κάλυμμα της βάσης στη διάταξη του στηρίγματος παλάμης και του πληκτρολογίου.
3. Αφαιρέστε τις πέντε βίδες (M2x4) που συγκρατούν το κάλυμμα της βάσης στη διάταξη στηρίγματος παλάμης και πληκτρολογίου.

Επόμενα βήματα

Ακολουθήστε τη διαδικασία που παρατίθεται στην ενότητα [Μετά την εκτέλεση εργασιών στο εσωτερικό του υπολογιστή σας](#).

Μπαταρία

Προφυλάξεις για τις μπαταρίες ιόντων λιθίου

⚠ ΠΡΟΣΟΧΗ:

- Επιδείξτε προσοχή κατά τον χειρισμό μπαταριών ιόντων λιθίου.
- Αποφορτίστε τελείως την μπαταρία πριν την αφαιρέσετε. Αποσυνδέστε τον μετασχηματιστή AC από το σύστημα και χρησιμοποιήστε τον υπολογιστή αποκλειστικά με ρεύμα από την μπαταρία. Η μπαταρία αποφορτίζεται τελείως όταν ο υπολογιστής δεν ενεργοποιείται πια κατά το πάτημα του κουμπιού λειτουργίας.
- Μην συνθλίψετε, πετάξετε, κόψετε ή τρυπήσετε την μπαταρία με ξένα αντικείμενα.

- Μην εκθέσετε την μπαταρία σε υψηλές θερμοκρασίες ή μην αποσυναρμολογήσετε τις συστοιχίες και τα στοιχεία της μπαταρίας.
- Μην ασκήσετε πίεση στην επιφάνεια της μπαταρίας.
- Μην λυγίσετε την μπαταρία.
- Μην χρησιμοποιήσετε εργαλεία οποιουδήποτε είδους για να ξεσφηνώσετε την μπαταρία.
- Φροντίστε να μην χάσετε ή τοποθετήσετε λανθασμένα τις βίδες κατά τη συντήρηση του προϊόντος, ώστε να αποφευχθεί τυχόν ακούσιο τρύπημα ή ζημιά στην μπαταρία και τα άλλα στοιχεία του συστήματος.
- Εάν μια μπαταρία διασταλεί και σφηνώσει στον υπολογιστή σας, μην προσπαθήσετε να τη βγάλετε, γιατί η διάτρηση, η κάμψη ή η σύνθλιψη μιας μπαταρίας ιόντων λιθίου μπορεί να είναι επικίνδυνη. Σε μια τέτοια περίπτωση, επικοινωνήστε με την τεχνική υποστήριξη της Dell για βοήθεια και περαιτέρω οδηγίες. Ανατρέξτε στη διεύθυνση www.dell.com/contactdell.
- Αγοράζετε πάντα αυθεντικές μπαταρίες από τη διεύθυνση www.dell.com ή από εξουσιοδοτημένους συνεργάτες και μεταπωλητές της Dell.

Αφαίρεση της μπαταρίας 3 στοιχείων - UMA/διακριτή κάρτα γραφικών

Προϋποθέσεις

ΣΗΜΕΙΩΣΗ:

Ο τύπος μπαταρίας του υπολογιστή σας διαφέρει ανάλογα με τη διαμόρφωση που παραγγείλατε.

1. Ακολουθήστε τη διαδικασία που παρατίθεται στην ενότητα [Πριν από την εκτέλεση εργασιών στο εσωτερικό του υπολογιστή σας](#).
2. Αφαιρέστε το [κάλυμμα της βάσης](#).

Πληροφορίες γι αυτήν την εργασία

Η εικόνα υποδεικνύει τη θέση της μπαταρίας 3 στοιχείων σε διαμόρφωση UMA και παρέχει μια οπτική αναπαράσταση της διαδικασίας αφαίρεσης.



4x
M2x3

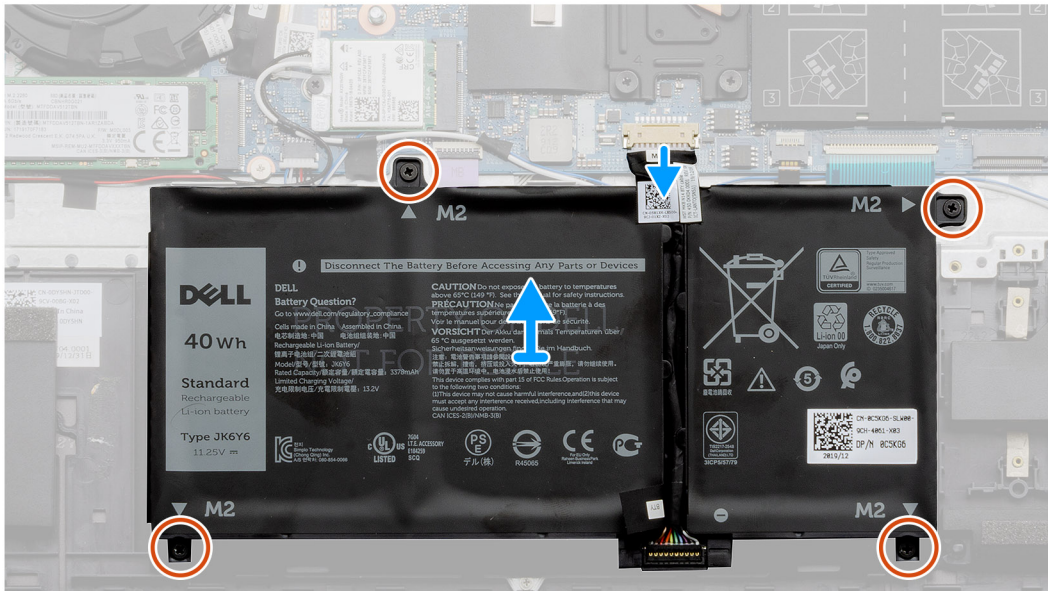
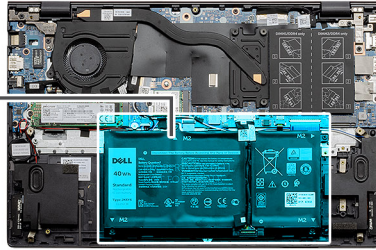
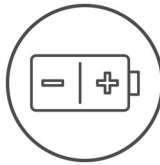

Βήματα

1. Αποσυνδέστε το καλώδιο της μπαταρίας από την πλακέτα συστήματος.
2. Αφαιρέστε τις τέσσερις βίδες (M2x3) που συγκρατούν την μπαταρία στη διάταξη στηρίγματος παλάμης και πληκτρολογίου.
3. Ανασηκώστε την μπαταρία και αφαιρέστε την από τη διάταξη στηρίγματος παλάμης και πληκτρολογίου.

Εγκατάσταση της μπαταρίας 3 στοιχείων - UMA/διακριτή κάρτα γραφικών

Προϋποθέσεις

ΣΗΜΕΙΩΣΗ:

Ο τύπος μπαταρίας του υπολογιστή σας διαφέρει ανάλογα με τη διαμόρφωση που παραγγέλνατε.

Σε περίπτωση αντικατάστασης στοιχείου, αφαιρέστε το υπάρχον στοιχείο προτού εκτελέσετε τη διαδικασία εγκατάστασης.

Πληροφορίες για αυτήν την εργασία

Η εικόνα υποδεικνύει τη θέση της μπαταρίας 3 στοιχείων σε διαμόρφωση UMA και παρέχει μια οπτική αναπαράσταση της διαδικασίας εγκατάστασης.



4x
M2x3

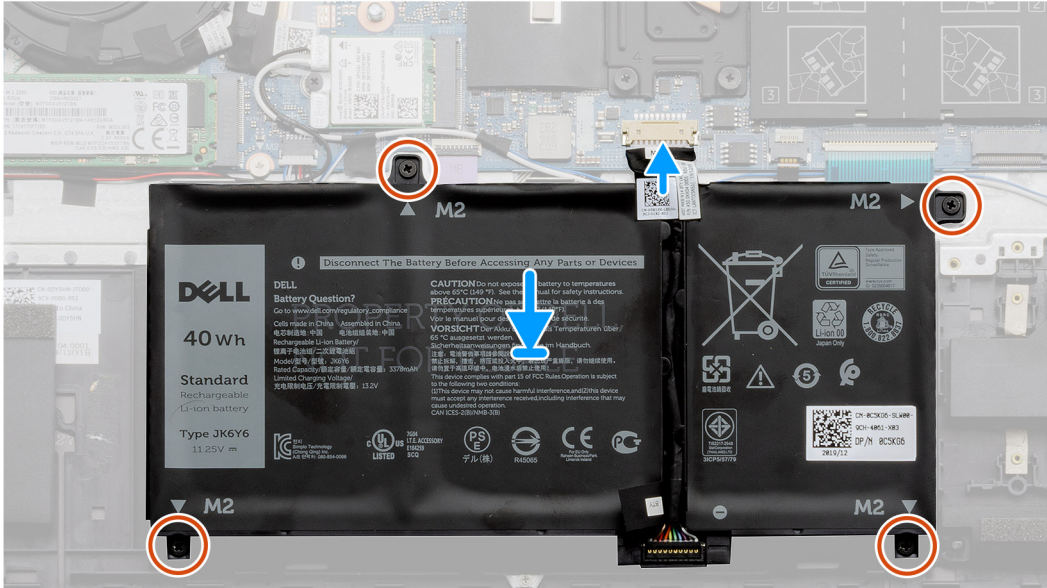
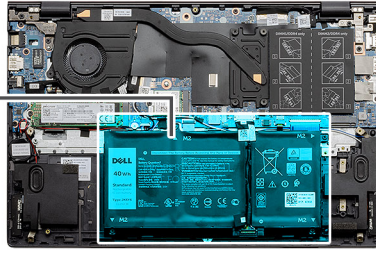
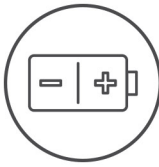

Βήματα

1. Τοποθετήστε την μπαταρία επάνω στη διάταξη του στηρίγματος παλάμης και του πληκτρολογίου και ευθυγραμμίστε τις οπές για τις βίδες στη μπαταρία με τις αντίστοιχες οπές στη διάταξη του στηρίγματος παλάμης και του πληκτρολογίου.
2. Τοποθετήστε τις τέσσερις βίδες (M2x3) που συγκρατούν την μπαταρία στην πλακέτα συστήματος και στη διάταξη του στηρίγματος παλάμης και του πληκτρολογίου.
3. Συνδέστε το καλώδιο της μπαταρίας στην πλακέτα συστήματος.

Επόμενα βήματα

1. Εγκαταστήστε το κάλυμμα της βάσης.
2. Ακολουθήστε τη διαδικασία που παρατίθεται στην ενότητα [Μετά την εκτέλεση εργασιών στο εσωτερικό του υπολογιστή σας](#).

Αφαίρεση της μπαταρίας 4 στοιχείων - UMA/διακριτή κάρτα γραφικών

Προϋποθέσεις

ΣΗΜΕΙΩΣΗ:

Ο τύπος μπαταρίας του υπολογιστή σας διαφέρει ανάλογα με τη διαμόρφωση που παραγγέλλετε.

1. Ακολουθήστε τη διαδικασία που παρατίθεται στην ενότητα [Πριν από την εκτέλεση εργασιών στο εσωτερικό του υπολογιστή σας](#).
2. Αφαιρέστε το κάλυμμα της βάσης.

Πληροφορίες για αυτήν την εργασία

Η εικόνα υποδεικνύει τη θέση της μπαταρίας σε διαμόρφωση διακριτής κάρτας γραφικών και παρέχει μια οπτική αναπαράσταση της διαδικασίας αφαίρεσης.



5x
M2x3

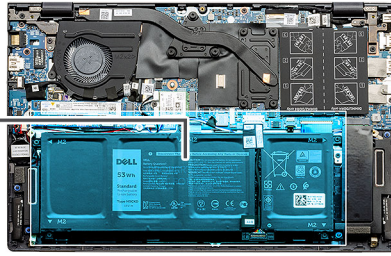
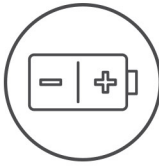

Βήματα

1. Αποσυνδέστε το καλώδιο της μπαταρίας από την πλακέτα συστήματος.
2. Αφαιρέστε τις πέντε βίδες (M2x3) που συγκρατούν την μπαταρία στη διάταξη στηρίγματος παλάμης και πληκτρολογίου.
3. Ανασηκώστε την μπαταρία και αφαιρέστε την από τη διάταξη στηρίγματος παλάμης και πληκτρολογίου.

Εγκατάσταση της μπαταρίας 4 στοιχείων - UMA/διακριτή κάρτα γραφικών

Προϋποθέσεις

ΣΗΜΕΙΩΣΗ:

Ο τύπος μπαταρίας του υπολογιστή σας διαφέρει ανάλογα με τη διαμόρφωση που παραγγέλνατε.

Σε περίπτωση αντικατάστασης στοιχείου, αφαιρέστε το υπάρχον στοιχείο προτού εκτελέσετε τη διαδικασία εγκατάστασης.

Πληροφορίες για αυτήν την εργασία

Η εικόνα υποδεικνύει τη θέση της μπαταρίας σε διαμόρφωση διακριτής κάρτας γραφικών και παρέχει μια οπτική αναπαράσταση της διαδικασίας εγκατάστασης.



5x
M2x3

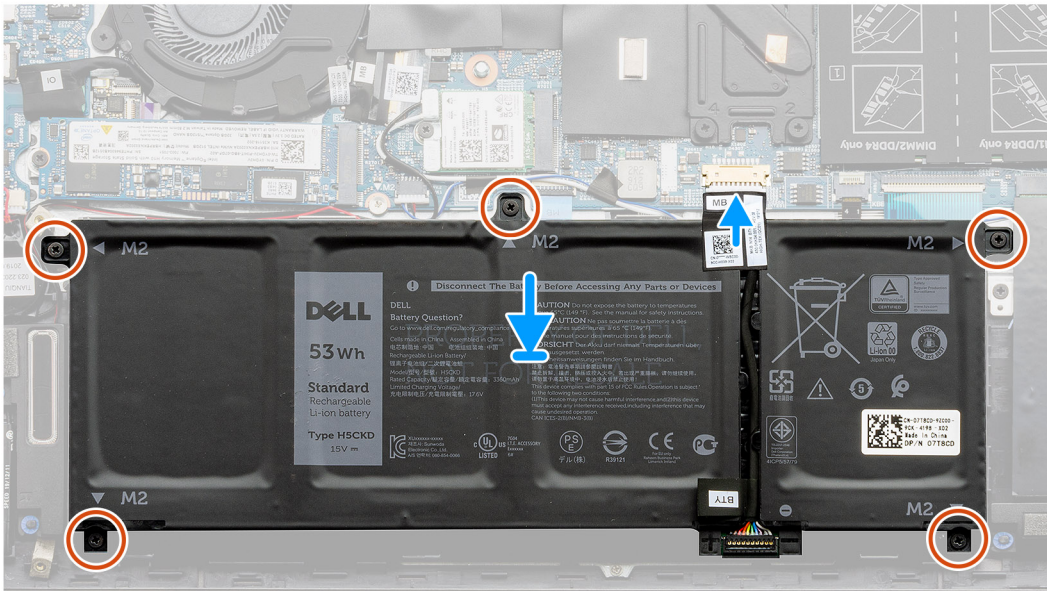
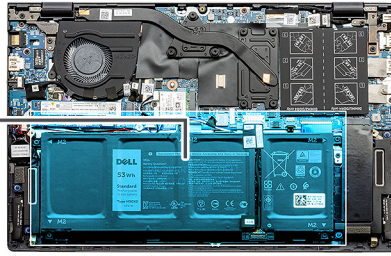
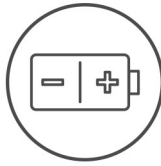

Βήματα

1. Τοποθετήστε την μπαταρία επάνω στη διάταξη του στηρίγματος παλάμης και του πληκτρολογίου και ευθυγραμμίστε τις οπές για τις βίδες στη μπαταρία με τις αντίστοιχες οπές στη διάταξη του στηρίγματος παλάμης και του πληκτρολογίου.
2. Τοποθετήστε τις πέντε βίδες (M2x3) που συγκρατούν την μπαταρία στην πλακέτα συστήματος και στη διάταξη του στηρίγματος παλάμης και του πληκτρολογίου.
3. Συνδέστε το καλώδιο της μπαταρίας στην πλακέτα συστήματος.

Επόμενα βήματα

1. Εγκαταστήστε το [κάλυμμα της βάσης](#).
2. Ακολουθήστε τη διαδικασία που παρατίθεται στην ενότητα [Μετά την εκτέλεση εργασιών στο εσωτερικό του υπολογιστή σας](#).

Κάρτα WLAN

Αφαίρεση της κάρτας WLAN - UMA

Προϋποθέσεις

1. Ακολουθήστε τη διαδικασία που παρατίθεται στην ενότητα [Πριν από την εκτέλεση εργασιών στο εσωτερικό του υπολογιστή σας](#).
2. Αφαιρέστε το [κάλυμμα της βάσης](#).
3. Αφαιρέστε την [μπαταρία](#).

Πληροφορίες για αυτήν την εργασία

Η εικόνα υποδεικνύει τη θέση της κάρτας WLAN και παρέχει μια οπτική αναπαράσταση της διαδικασίας αφαίρεσης.



1x
M2x3

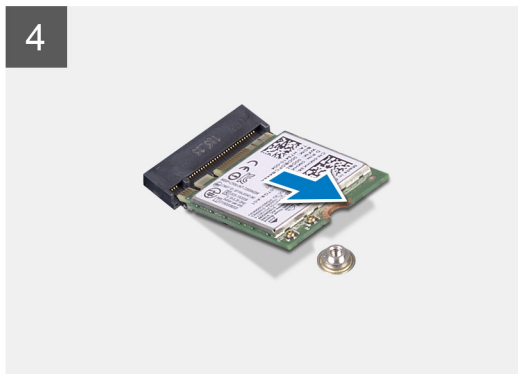
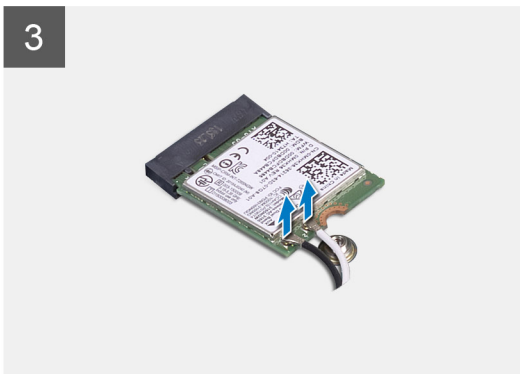
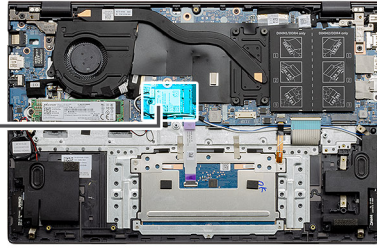

Βήματα

1. Αφαιρέστε τη βίδα (M2x3) που συγκρατεί τη βάση στήριξης της κάρτας WLAN στην κάρτα WLAN.
2. Αφαιρέστε το υποστήριγμα της κάρτας WLAN από την κάρτα WLAN.
3. Αποσυνδέστε τα καλώδια της κεραίας από την κάρτα WLAN.
4. Σύρετε και αφαιρέστε την κάρτα WLAN από την υποδοχή της.

Εγκατάσταση της κάρτας WLAN - UMA

Προϋποθέσεις

Σε περίπτωση αντικατάστασης στοιχείου, αφαιρέστε το υπάρχον στοιχείο προτού εκτελέσετε τη διαδικασία εγκατάστασης.

Πληροφορίες για αυτήν την εργασία

Η εικόνα υποδεικνύει τη θέση της κάρτας WLAN και παρέχει μια οπτική αναπαράσταση της διαδικασίας εγκατάστασης.



1x
M2x3

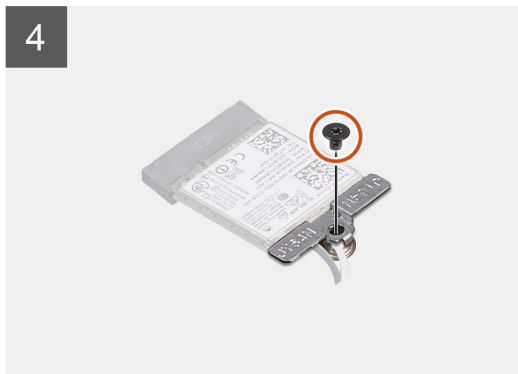
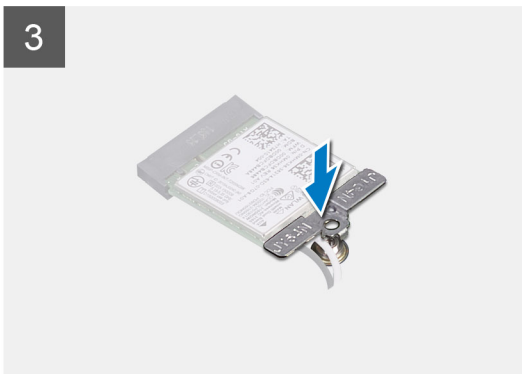
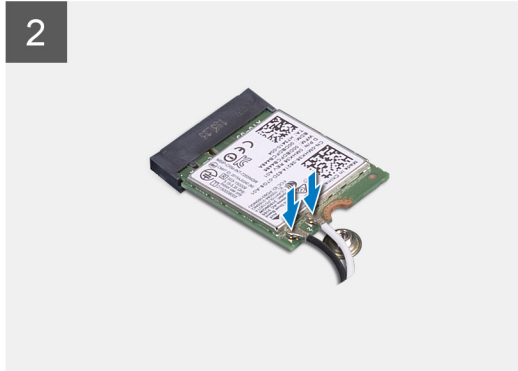
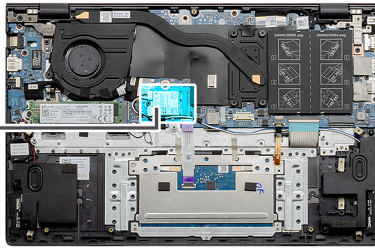

Βήματα

1. Ευθυγραμμίστε την εγκοπή στην κάρτα WLAN με τη γλωττίδα στην υποδοχή της κάρτας WLAN και περάστε υπό γωνία την κάρτα μέσα στην υποδοχή της.
2. Συνδέστε τα καλώδια της κεραίας στην κάρτα WLAN.
3. Ευθυγραμμίστε και τοποθετήστε το υποστήριγμα της κάρτας WLAN πάνω στην κάρτα.
4. Επανατοποθετήστε τη βίδα (M2x3) για να στερεώσετε το υποστήριγμα της κάρτας WLAN στην κάρτα WLAN.

Επόμενα βήματα

1. Εγκαταστήστε την [μπαταρία](#).
2. Εγκαταστήστε το [κάλυμμα της βάσης](#).
3. Ακολουθήστε τη διαδικασία που παρατίθεται στην ενότητα [Μετά την εκτέλεση εργασιών στο εσωτερικό του υπολογιστή σας](#).

Αφαίρεση της κάρτας WLAN - διακριτή κάρτα γραφικών

Προϋποθέσεις

1. Ακολουθήστε τη διαδικασία που παρατίθεται στην ενότητα [Πριν από την εκτέλεση εργασιών στο εσωτερικό του υπολογιστή σας](#).
2. Αφαιρέστε το [κάλυμμα της βάσης](#).
3. Αφαιρέστε την [μπαταρία](#).

Πληροφορίες για αυτήν την εργασία

Η εικόνα υποδεικνύει τη θέση της κάρτας WLAN και παρέχει μια οπτική αναπαράσταση της διαδικασίας αφαίρεσης.



1x
M2x3

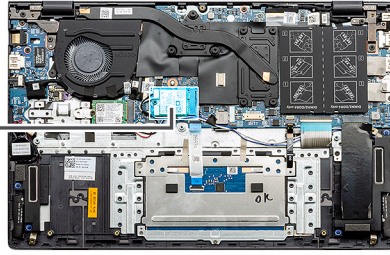

Βήματα

1. Αφαιρέστε τη βίδα (M2x3) που συγκρατεί τη βάση στήριξης της κάρτας WLAN στην κάρτα WLAN.
2. Αφαιρέστε το υποστήριγμα της κάρτας WLAN από την κάρτα WLAN.
3. Αποσυνδέστε τα καλώδια της κεραίας από την κάρτα WLAN.
4. Σύρετε και αφαιρέστε την κάρτα WLAN από την υποδοχή της.

Εγκατάσταση της κάρτας WLAN - διακριτή κάρτα γραφικών

Προϋποθέσεις

Σε περίπτωση αντικατάστασης στοιχείου, αφαιρέστε το υπάρχον στοιχείο προτού εκτελέσετε τη διαδικασία εγκατάστασης.

Πληροφορίες για αυτήν την εργασία

Η εικόνα υποδεικνύει τη θέση της κάρτας WLAN και παρέχει μια οπτική αναπαράσταση της διαδικασίας εγκατάστασης.



1x
M2x3

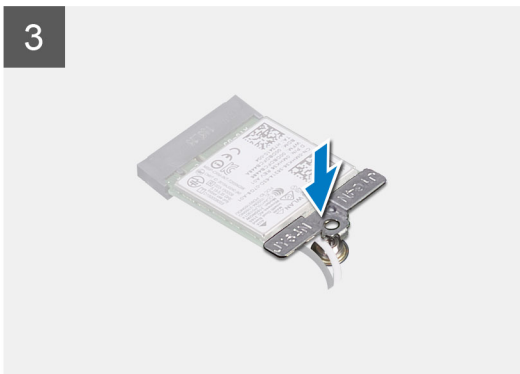
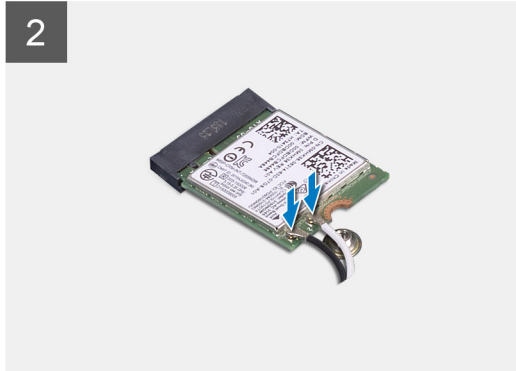
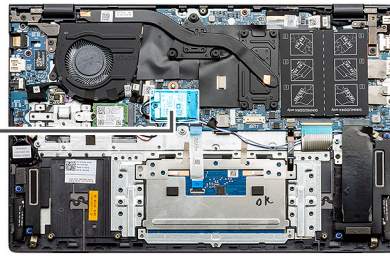

Βήματα

1. Ευθυγραμμίστε την εγκοπή στην κάρτα WLAN με τη γλωττίδα στην υποδοχή της κάρτας WLAN και περάστε υπό γωνία την κάρτα μέσα στην υποδοχή της.
2. Συνδέστε τα καλώδια της κεραίας στην κάρτα WLAN.
3. Ευθυγραμμίστε και τοποθετήστε το υποστήριγμα της κάρτας WLAN πάνω στην κάρτα.
4. Επανατοποθετήστε τη βίδα (M2x3) για να στερεώσετε το υποστήριγμα της κάρτας WLAN στην κάρτα WLAN.

Επόμενα βήματα

1. Εγκαταστήστε την [μπαταρία](#).
2. Εγκαταστήστε το [κάλυμμα της βάσης](#).
3. Ακολουθήστε τη διαδικασία που παρατίθεται στην ενότητα [Μετά την εκτέλεση εργασιών στο εσωτερικό του υπολογιστή σας](#).

Μονάδες μνήμης

Αφαίρεση των μονάδων μνήμης - UMA

Προϋποθέσεις

1. Ακολουθήστε τη διαδικασία που παρατίθεται στην ενότητα [Πριν από την εκτέλεση εργασιών στο εσωτερικό του υπολογιστή σας](#).
2. Αφαιρέστε το [κάλυμμα της βάσης](#).
3. Αποσυνδέστε τη [μπαταρία](#).

Πληροφορίες για αυτήν την εργασία

Η εικόνα υποδεικνύει τη θέση της μονάδας μνήμης και παρέχει μια οπτική αναπαράσταση της διαδικασίας αφαίρεσης.

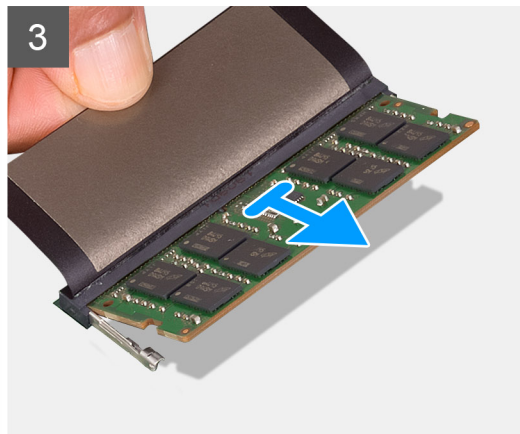
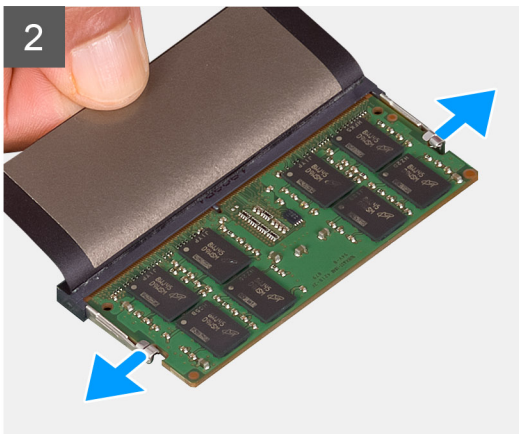
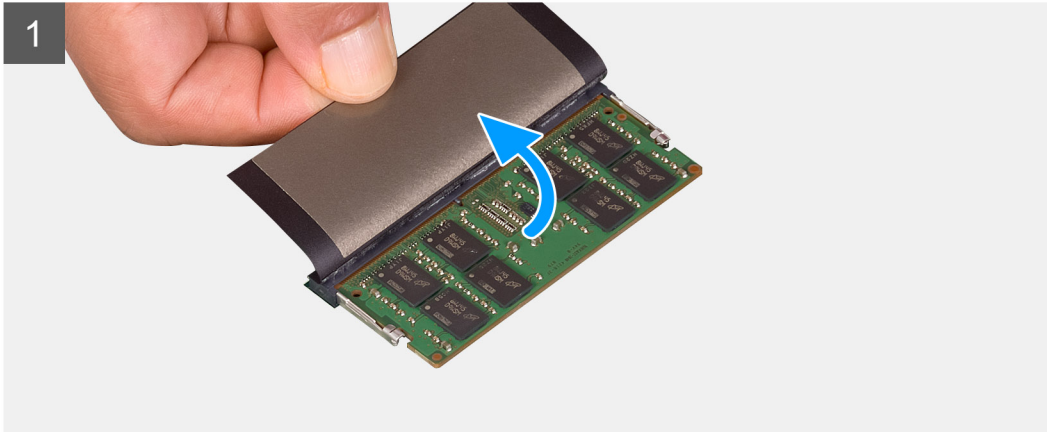
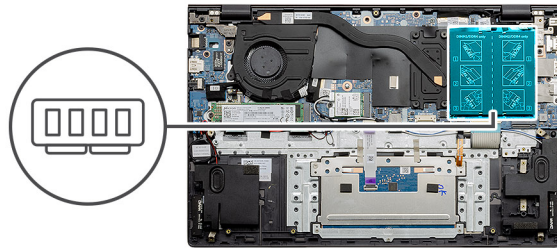

Βήματα

1. Σηκώστε το κάλυμμα mylar για να αποκαλύψετε τη μονάδα μνήμης.
2. Ξεσφηνώστε προσεκτικά με τα ακροδάχτυλά σας τα κλιπ συγκράτησης απομακρυνόντάς τα από τη μονάδα μνήμης, μέχρι να τιναχτεί προς τα πάνω η μονάδα.
3. Σύρετε και αφαιρέστε τη μονάδα μνήμης από την υποδοχή της στην πλακέτα συστήματος.

Εγκατάσταση των μονάδων μνήμης - UMA

Προϋποθέσεις

Σε περίπτωση αντικατάστασης στοιχείου, αφαιρέστε το υπάρχον στοιχείο προτού εκτελέσετε τη διαδικασία εγκατάστασης.

Πληροφορίες για αυτήν την εργασία

Η εικόνα υποδεικνύει τη θέση της μονάδας μνήμης και παρέχει μια οπτική αναπαράσταση της διαδικασίας εγκατάστασης.

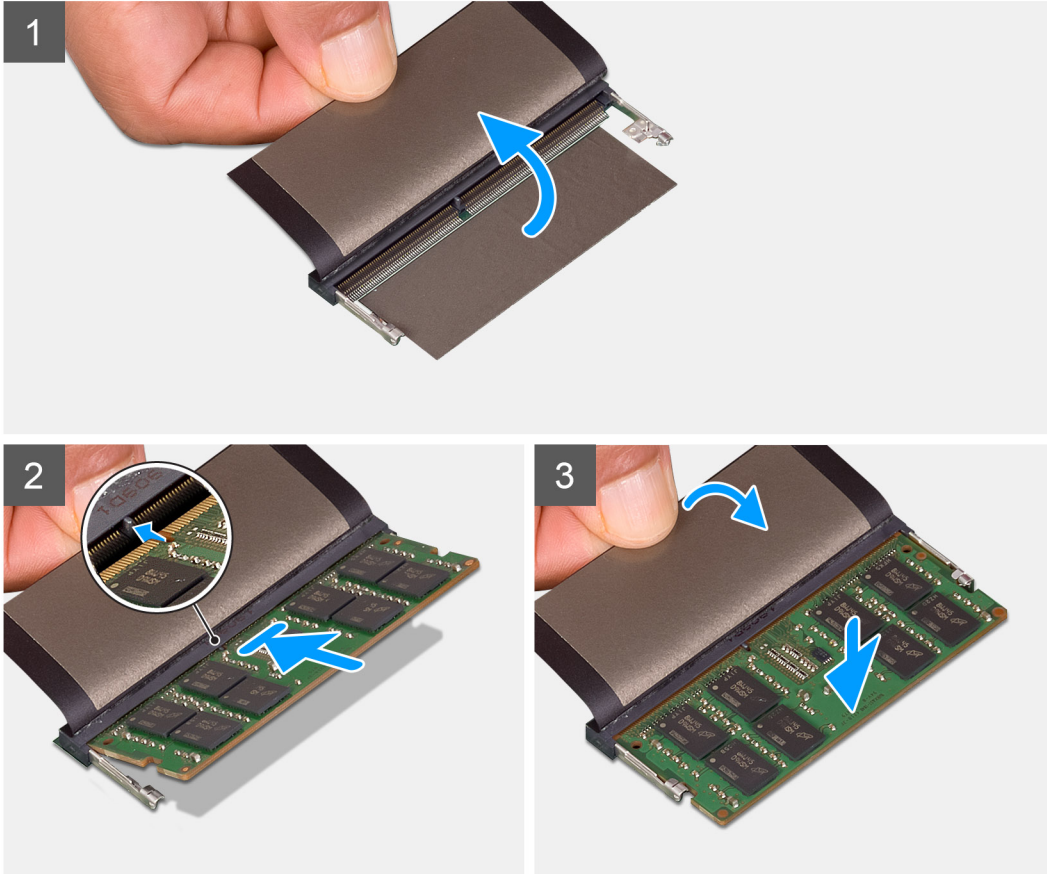
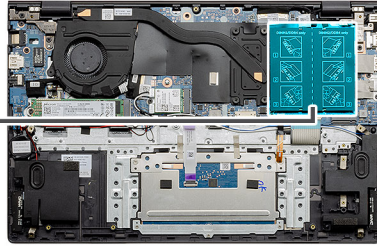
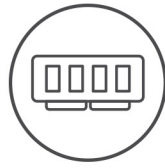

Βήματα

1. Σηκώστε τη μεμβράνη Mylar και ευθυγραμμίστε την εγκοπή στη μονάδα μνήμης με τη γλωττίδα στην υποδοχή της μονάδας μνήμης.
2. Περάστε συρτά τη μονάδα μνήμης σταθερά μέσα στην υποδοχή υπό γωνία.
3. Πιέστε προς τα κάτω τη μονάδα της μνήμης τόσο ώστε να κουμπώσει στη σωστή της θέση και να ακουστεί το χαρακτηριστικό κλικ.

ΣΗΜΕΙΩΣΗ: Αν δεν ακουστεί το χαρακτηριστικό κλικ, αφαιρέστε τη μονάδα μνήμης και εγκαταστήστε την ξανά.

Επόμενα βήματα

1. Συνδέστε την **μπαταρία**.
2. Εγκαταστήστε το **κάλυμμα της βάσης**.
3. Ακολουθήστε τη διαδικασία που παρατίθεται στην ενότητα **Μετά την εκτέλεση εργασιών στο εσωτερικό του υπολογιστή σας**.

Αφαίρεση των μονάδων μνήμης - διακριτή κάρτα γραφικών

Προϋποθέσεις

1. Ακολουθήστε τη διαδικασία που παρατίθεται στην ενότητα **Πριν από την εκτέλεση εργασιών στο εσωτερικό του υπολογιστή σας**.

2. Αφαιρέστε το κάλυμμα της βάσης.
3. Αποσυνδέστε τη μπαταρία.

Πληροφορίες για αυτήν την εργασία

Η εικόνα υποδεικνύει τη θέση της μονάδας μνήμης και παρέχει μια οπτική αναπαράσταση της διαδικασίας αφαίρεσης.

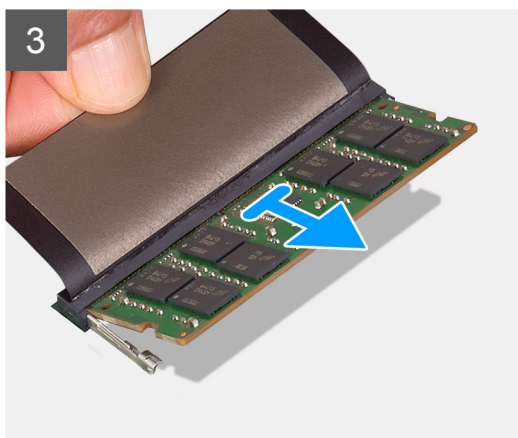
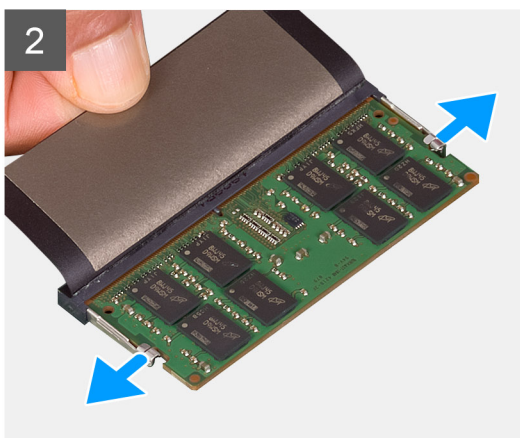
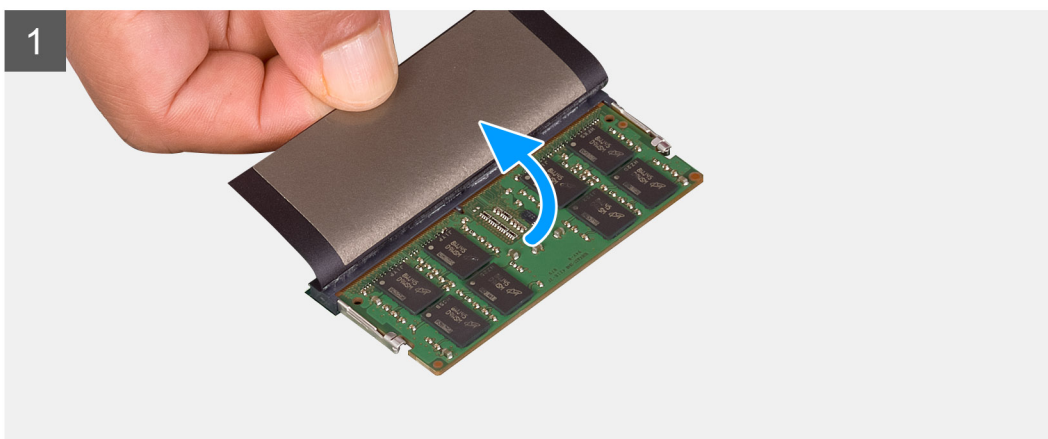
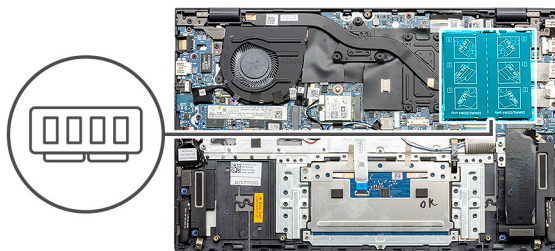

Βήματα

1. Σηκώστε το κάλυμμα mylar για να αποκαλύψετε τη μονάδα μνήμης.
2. Ξεσφηνώστε προσεκτικά με τα ακροδάχτυλά σας τα κλιπ συγκράτησης απομακρύνοντάς τα από τη μονάδα μνήμης, μέχρι να τιναχτεί προς τα πάνω η μονάδα.
3. Σύρετε και αφαιρέστε τη μονάδα μνήμης από την υποδοχή της στην πλακέτα συστήματος.

Εγκατάσταση των μονάδων μνήμης - διακριτή κάρτα γραφικών

Προϋποθέσεις

Σε περίπτωση αντικατάστασης στοιχείου, αφαιρέστε το υπάρχον στοιχείο προτού εκτελέσετε τη διαδικασία εγκατάστασης.

Πληροφορίες για αυτήν την εργασία

Η εικόνα υποδεικνύει τη θέση της μονάδας μνήμης και παρέχει μια οπτική αναπαράσταση της διαδικασίας εγκατάστασης.

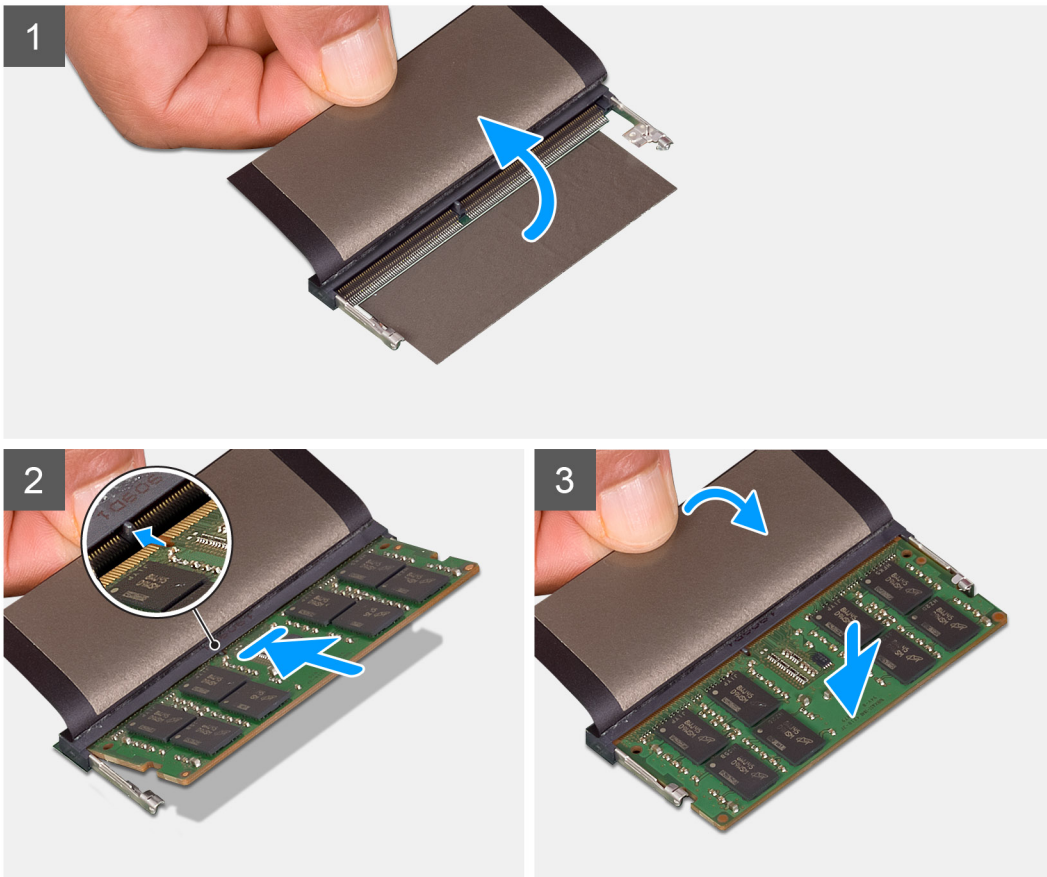
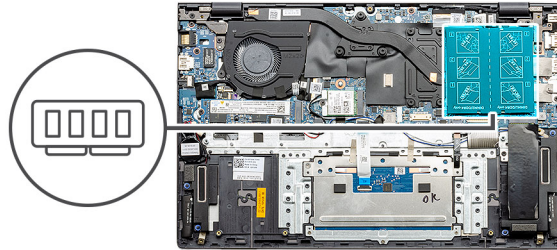

Βήματα

1. Σηκώστε τη μεμβράνη Mylar και ευθυγραμμίστε την εγκοπή στη μονάδα μνήμης με τη γλωττίδα στην υποδοχή της μονάδας μνήμης.
2. Περάστε συρτά τη μονάδα μνήμης σταθερά μέσα στην υποδοχή υπό γωνία.
3. Πιέστε προς τα κάτω τη μονάδα της μνήμης τόσο ώστε να κουμπώσει στη σωστή της θέση και να ακουστεί το χαρακτηριστικό κλικ.

ΣΗΜΕΙΩΣΗ: Αν δεν ακουστεί το χαρακτηριστικό κλικ, αφαιρέστε τη μονάδα μνήμης και εγκαταστήστε την ξανά.

Επόμενα βήματα

1. Συνδέστε την **μπαταρία**.
2. Εγκαταστήστε το **κάλυμμα της βάσης**.
3. Ακολουθήστε τη διαδικασία που παρατίθεται στην ενότητα **Μετά την εκτέλεση εργασιών στο εσωτερικό του υπολογιστή σας**.

Μονάδα δίσκου στερεάς κατάστασης

Αφαίρεση της μονάδας δίσκου στερεάς κατάστασης M.2 2280 - UMA

Προϋποθέσεις

1. Ακολουθήστε τη διαδικασία που παρατίθεται στην ενότητα [Πριν από την εκτέλεση εργασιών στο εσωτερικό του υπολογιστή σας](#).
2. Αφαιρέστε το [κάλυμμα της βάσης](#).
3. Αποσυνδέστε τη [μπαταρία](#).

Πληροφορίες για αυτήν την εργασία

Η εικόνα υποδεικνύει τη θέση της μονάδας δίσκου στερεάς κατάστασης M.2 2280 και παρέχει μια οπτική αναπαράσταση της διαδικασίας αφαίρεσης.



1x
M2x3

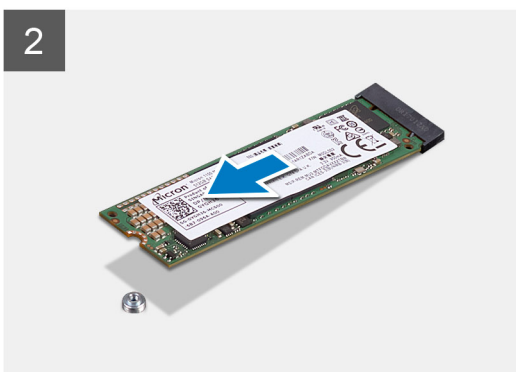
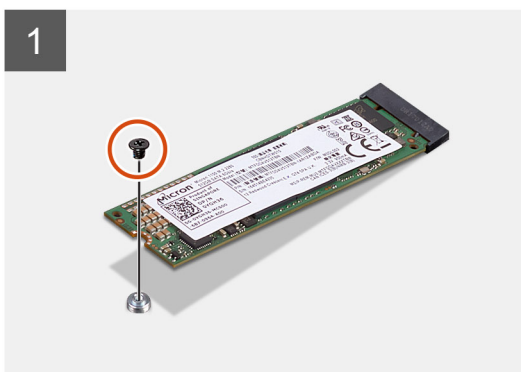
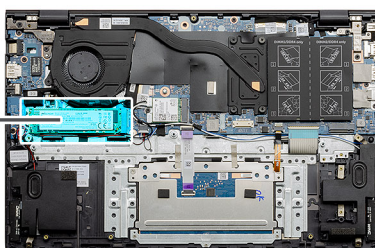

Βήματα

1. Αφαιρέστε τη βίδα (M2x3) που συγκρατεί τη μονάδα δίσκου στερεάς κατάστασης στη διάταξη του στηρίγματος παλάμης και του πληκτρολογίου.
2. Σύρετε και αφαιρέστε τη μονάδα δίσκου στερεάς κατάστασης από την υποδοχή της στην πλακέτα συστήματος.

Εγκατάσταση της μονάδας δίσκου στερεάς κατάστασης M.2 2280 - UMA

Προϋποθέσεις

Σε περίπτωση αντικατάστασης στοιχείου, αφαιρέστε το υπάρχον στοιχείο προτού εκτελέσετε τη διαδικασία εγκατάστασης.

Πληροφορίες για αυτήν την εργασία

Η εικόνα υποδεικνύει τη θέση του υποστηρίγματος της μονάδας δίσκου στερεάς κατάστασης και παρέχει μια οπτική αναπαράσταση της διαδικασίας ευθυγράμμισης του υποστηρίγματος για την τοποθέτηση της μονάδας δίσκου στερεάς κατάστασης M.2 2280.



1x
M2x3

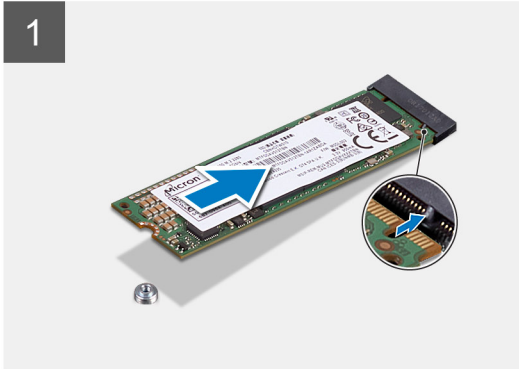
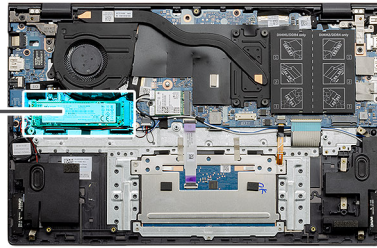

Βήματα

1. Ευθυγραμμίστε τη βάση στήριξης της μονάδας δίσκου στερεάς κατάστασης ώστε να μπορεί να τοποθετηθεί η μονάδα M.2 2280.
2. Επανατοποθετήστε τη βίδα (M2x3) για να στερεώσετε τη μονάδα δίσκου στερεάς κατάστασης στη διάταξη του στηρίγματος παλάμης και του πληκτρολογίου.

Επόμενα βήματα

1. Συνδέστε την [μπαταρία](#).
2. Εγκαταστήστε το [κάλυμμα της βάσης](#).
3. Ακολουθήστε τη διαδικασία που παρατίθεται στην ενότητα [Μετά την εκτέλεση εργασιών στο εσωτερικό του υπολογιστή σας](#).

Αφαίρεση της μονάδας δίσκου στερεάς κατάστασης M.2 2230 - UMA

Προϋποθέσεις

1. Ακολουθήστε τη διαδικασία που παρατίθεται στην ενότητα [Πριν από την εκτέλεση εργασιών στο εσωτερικό του υπολογιστή σας](#).
2. Αφαιρέστε το [κάλυμμα της βάσης](#).
3. Αποσυνδέστε τη [μπαταρία](#).

Πληροφορίες για αυτήν την εργασία

Η εικόνα υποδεικνύει τη θέση της μονάδας δίσκου στερεάς κατάστασης M.2 2230 και παρέχει μια οπτική αναπαράσταση της διαδικασίας αφαίρεσης.



1x
M2x3

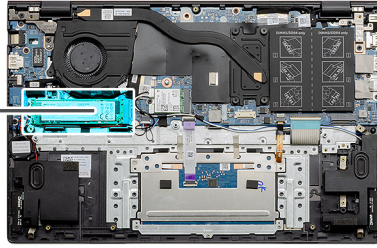

Βήματα

1. Αφαιρέστε τη βίδα (M2x3) που συγκρατεί τη μονάδα δίσκου στερεάς κατάστασης στη διάταξη του στηρίγματος παλάμης και του πληκτρολογίου.
2. Σύρετε και αφαιρέστε τη μονάδα δίσκου στερεάς κατάστασης από την υποδοχή της στην πλακέτα συστήματος.

Εγκατάσταση της μονάδας δίσκου στερεάς κατάστασης M.2 2230 - UMA

Προϋποθέσεις

Σε περίπτωση αντικατάστασης στοιχείου, αφαιρέστε το υπάρχον στοιχείο προτού εκτελέσετε τη διαδικασία εγκατάστασης.

Πληροφορίες γι αυτήν την εργασία

Η εικόνα υποδεικνύει τη θέση του υποστηρίγματος της μονάδας δίσκου στερεάς κατάστασης και παρέχει μια οπτική αναπαράσταση της διαδικασίας ευθυγράμμισης του υποστηρίγματος για την τοποθέτηση της μονάδας δίσκου στερεάς κατάστασης M.2 2230.



1x
M2x3

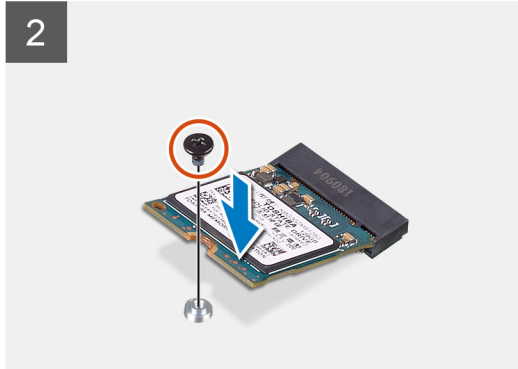
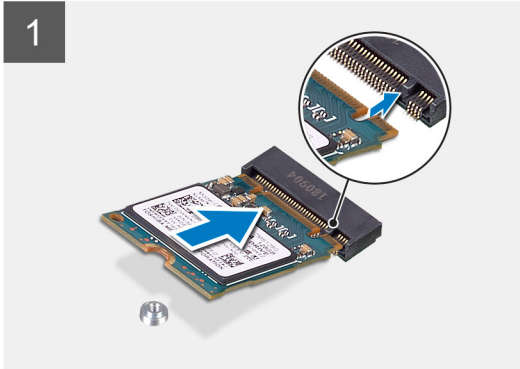
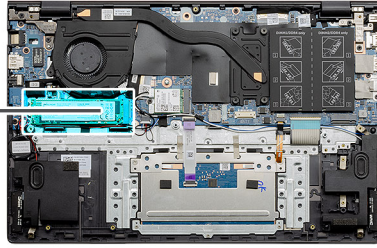

Βήματα

1. Ευθυγραμμίστε τη βάση στήριξης της μονάδας δίσκου στερεάς κατάστασης ώστε να μπορεί να τοποθετηθεί η μονάδα M.2 2230.
2. Επανατοποθετήστε τη βίδα (M2x3) για να στερεώσετε τη μονάδα δίσκου στερεάς κατάστασης στη διάταξη του στηρίγματος παλάμης και του πληκτρολογίου.

Επόμενα βήματα

1. Συνδέστε την [μπαταρία](#).
2. Εγκαταστήστε το [κάλυμμα της βάσης](#).
3. Ακολουθήστε τη διαδικασία που παρατίθεται στην ενότητα [Μετά την εκτέλεση εργασιών στο εσωτερικό του υπολογιστή σας](#).

Αφαίρεση της μονάδας δίσκου στερεάς κατάστασης M.2 2280 - SSD-1 - διακριτή κάρτα γραφικών

Προϋποθέσεις

1. Ακολουθήστε τη διαδικασία που παρατίθεται στην ενότητα [Πριν από την εκτέλεση εργασιών στο εσωτερικό του υπολογιστή σας](#).
2. Αφαιρέστε το [κάλυμμα της βάσης](#).
3. Αποσυνδέστε τη [μπαταρία](#).

Πληροφορίες για αυτήν την εργασία

 **ΣΗΜΕΙΩΣΗ:** Η πρώτη υποδοχή υποστηρίζει SSD M.2 2230 και M.2 2280.

Η εικόνα υποδεικνύει τη θέση της μονάδας δίσκου στερεάς κατάστασης M.2 2280 στην πρώτη υποδοχή και παρέχει μια οπτική αναπαράσταση της διαδικασίας αφαίρεσης.



1x
M2x3

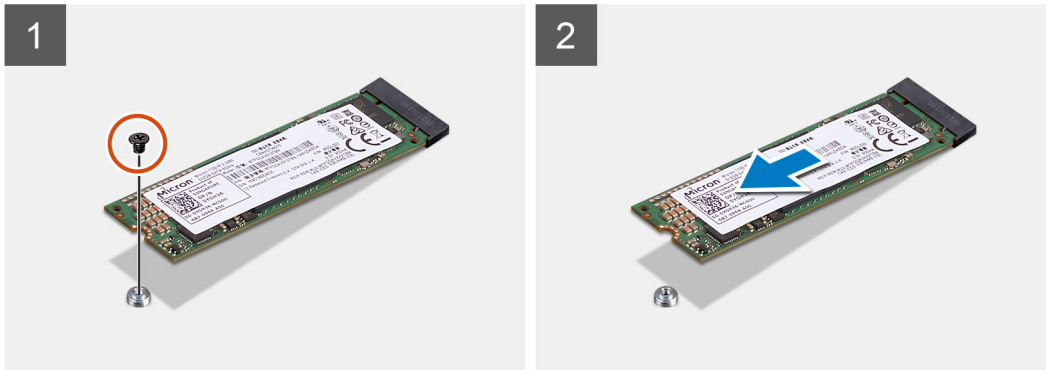
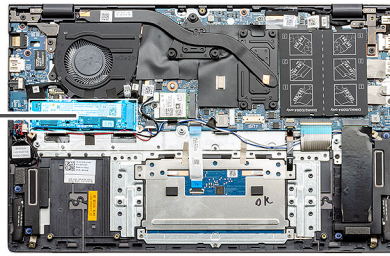

Βήματα

1. Αφαιρέστε τη βίδα (M2x3) που συγκρατεί τη μονάδα δίσκου στερεάς κατάστασης στη διάταξη του στηρίγματος παλάμης και του πληκτρολογίου.
2. Σύρετε και αφαιρέστε τη μονάδα δίσκου στερεάς κατάστασης από την υποδοχή της στην πλακέτα συστήματος.

Εγκατάσταση της μονάδας δίσκου στερεάς κατάστασης M.2 2280 - SSD-1 - διακριτή κάρτα γραφικών

Προϋποθέσεις

Σε περίπτωση αντικατάστασης στοιχείου, αφαιρέστε το υπάρχον στοιχείο προτού εκτελέσετε τη διαδικασία εγκατάστασης.

Πληροφορίες για αυτήν την εργασία

- ΣΗΜΕΙΩΣΗ:** Η πρώτη υποδοχή υποστηρίζει SSD M.2 2230 και M.2 2280.
- ΣΗΜΕΙΩΣΗ:** Αν έχετε παραγγείλει διαμόρφωση με μπαταρία 3 στοιχείων (40 WHr), ο υπολογιστής σας δεν θα έχει μονάδα δίσκου στερεάς κατάστασης εγκατεστημένη στη δεύτερη υποδοχή M.2.
- ΣΗΜΕΙΩΣΗ:** Αν έχετε παραγγείλει διαμόρφωση με μπαταρία 4 στοιχείων (53 WHr), ο υπολογιστής σας μπορεί να έχει μονάδα δίσκου στερεάς κατάστασης 2230 ή μονάδα δίσκου στερεάς κατάστασης 2280 εγκατεστημένη στη δεύτερη υποδοχή M.2.
- ΣΗΜΕΙΩΣΗ:** Αν υπάρχει μόνο μία μονάδα δίσκου στερεάς κατάστασης στη διαμόρφωση που παραγγείλατε, μπορείτε να εγκαταστήσετε και άλλη μονάδα δίσκου στερεάς κατάστασης στην άλλη υποδοχή M.2. Ωστόσο, για να εγκαταστήσετε την πρόσθετη μονάδα δίσκου στερεάς κατάστασης ενδέχεται να χρειαστείτε βάση στήριξης μονάδας δίσκου στερεάς κατάστασης (πωλείται ξεχωριστά).

Η εικόνα υποδεικνύει τη θέση της μονάδας δίσκου στερεάς κατάστασης στην πρώτη υποδοχή και παρέχει μια οπτική αναπαράσταση της διαδικασίας ευθυγράμμισης για την τοποθέτηση της μονάδας δίσκου στερεάς κατάστασης M.2 2280.



1x
M2x3

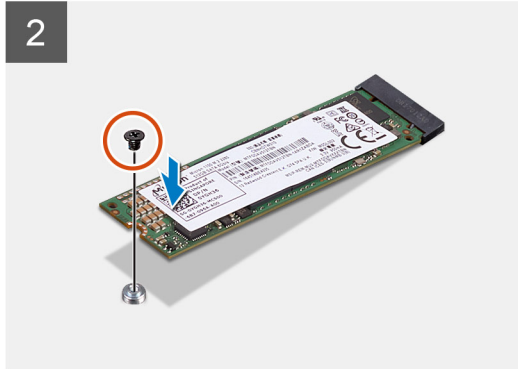
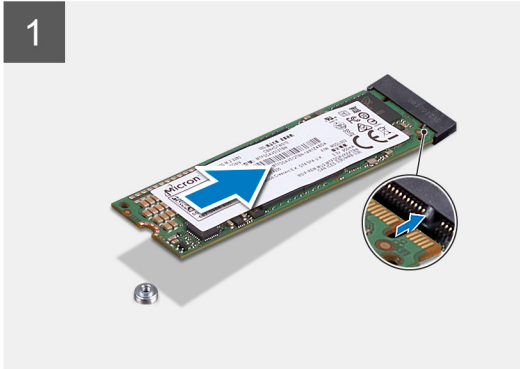
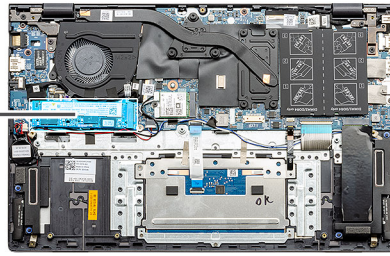

Βήματα

1. Ευθυγραμμίστε τη βάση στήριξης της μονάδας δίσκου στερεάς κατάστασης ώστε να μπορεί να τοποθετηθεί η μονάδα M.2 2280.
2. Επανατοποθετήστε τη βίδα (M2x3) για να στερεώσετε τη μονάδα δίσκου στερεάς κατάστασης στη διάταξη του στηρίγματος παλάμης και του πληκτρολογίου.

Επόμενα βήματα

1. Συνδέστε την [μπαταρία](#).
2. Εγκαταστήστε το [κάλυμμα της βάσης](#).
3. Ακολουθήστε τη διαδικασία που παρατίθεται στην ενότητα [Μετά την εκτέλεση εργασιών στο εσωτερικό του υπολογιστή σας](#).

Αφαίρεση της μονάδας δίσκου στερεάς κατάστασης M.2 2230 - SSD-1 - διακριτή κάρτα γραφικών

Προϋποθέσεις

1. Ακολουθήστε τη διαδικασία που παρατίθεται στην ενότητα [Πριν από την εκτέλεση εργασιών στο εσωτερικό του υπολογιστή σας](#).
2. Αφαιρέστε το [κάλυμμα της βάσης](#).
3. Αποσυνδέστε τη [μπαταρία](#).

Πληροφορίες για αυτήν την εργασία

 **ΣΗΜΕΙΩΣΗ:** Η πρώτη υποδοχή υποστηρίζει SSD M.2 2230 και M.2 2280.

Η εικόνα υποδεικνύει τη θέση της μονάδας δίσκου στερεάς κατάστασης M.2 2230 στην πρώτη υποδοχή και παρέχει μια οπτική αναπαράσταση της διαδικασίας αφαίρεσης.



1x
M2x3

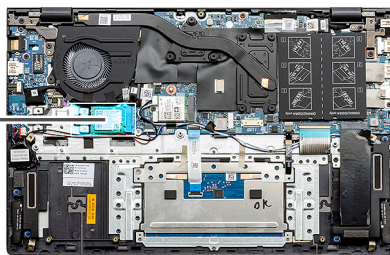

Βήματα

1. Αφαιρέστε τη βίδα (M2x3) που συγκρατεί τη μονάδα δίσκου στερεάς κατάστασης στη διάταξη του στηρίγματος παλάμης και του πληκτρολογίου.
2. Σύρετε και αφαιρέστε τη μονάδα δίσκου στερεάς κατάστασης από την υποδοχή της στην πλακέτα συστήματος.

Εγκατάσταση της μονάδας δίσκου στερεάς κατάστασης M.2 2230 - SSD-1 - διακριτή κάρτα γραφικών

Προϋποθέσεις

Σε περίπτωση αντικατάστασης στοιχείου, αφαιρέστε το υπάρχον στοιχείο προτού εκτελέσετε τη διαδικασία εγκατάστασης.

Πληροφορίες γι αυτήν την εργασία

- ΣΗΜΕΙΩΣΗ:** Η πρώτη υποδοχή υποστηρίζει SSD M.2 2230 και M.2 2280.
- ΣΗΜΕΙΩΣΗ:** Αν έχετε παραγγείλει διαμόρφωση με μπαταρία 3 στοιχείων (40 WHr), ο υπολογιστής σας δεν θα έχει μονάδα δίσκου στερεάς κατάστασης εγκατεστημένη στη δεύτερη υποδοχή M.2.
- ΣΗΜΕΙΩΣΗ:** Αν έχετε παραγγείλει διαμόρφωση με μπαταρία 4 στοιχείων (53 WHr), ο υπολογιστής σας μπορεί να έχει μονάδα δίσκου στερεάς κατάστασης 2230 ή μονάδα δίσκου στερεάς κατάστασης 2280 εγκατεστημένη στη δεύτερη υποδοχή M.2.
- ΣΗΜΕΙΩΣΗ:** Αν υπάρχει μόνο μία μονάδα δίσκου στερεάς κατάστασης στη διαμόρφωση που παραγγείλατε, μπορείτε να εγκαταστήσετε και άλλη μονάδα δίσκου στερεάς κατάστασης στην άλλη υποδοχή M.2. Ωστόσο, για να εγκαταστήσετε την πρόσθετη μονάδα δίσκου στερεάς κατάστασης ενδέχεται να χρειαστείτε βάση στήριξης μονάδας δίσκου στερεάς κατάστασης (πωλείται ξεχωριστά).

Η εικόνα υποδεικνύει τη θέση της μονάδας δίσκου στερεάς κατάστασης στην πρώτη υποδοχή και παρέχει μια οπτική αναπαράσταση της διαδικασίας ευθυγράμμισης της βάσης στήριξης για την τοποθέτηση της μονάδας δίσκου στερεάς κατάστασης M.2 2230.



1x
M2x3

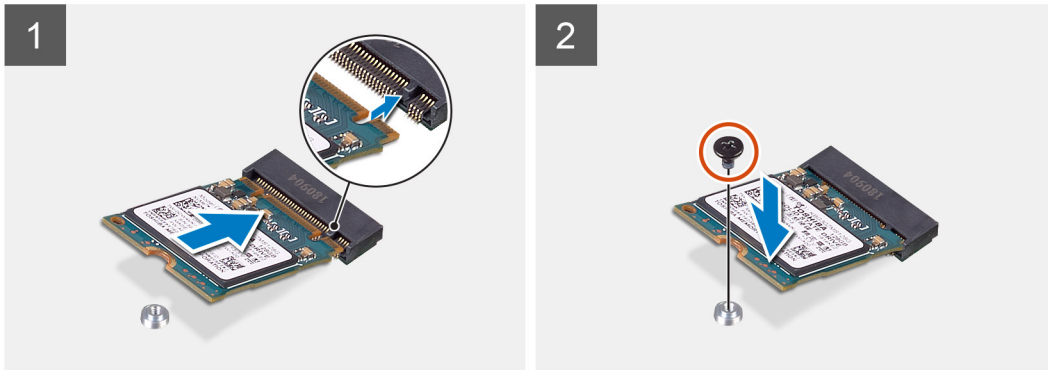
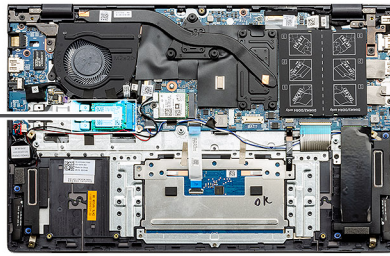

Βήματα

1. Ευθυγραμμίστε τη βάση στήριξης της μονάδας δίσκου στερεάς κατάστασης ώστε να μπορεί να τοποθετηθεί η μονάδα M.2 2230.
2. Επανατοποθετήστε τη βίδα (M2x3) για να στερεώσετε τη μονάδα δίσκου στερεάς κατάστασης στη διάταξη του στηρίγματος παλάμης και του πληκτρολογίου.

Επόμενα βήματα

1. Συνδέστε την [μπαταρία](#).
2. Εγκαταστήστε το [κάλυμμα της βάσης](#).
3. Ακολουθήστε τη διαδικασία που παρατίθεται στην ενότητα [Μετά την εκτέλεση εργασιών στο εσωτερικό του υπολογιστή σας](#).

Επανατοποθέτηση της βάσης στήριξης της μονάδας SSD-1

Προϋποθέσεις

1. Ακολουθήστε τη διαδικασία που παρατίθεται στην ενότητα [Πριν από την εκτέλεση εργασιών στο εσωτερικό του υπολογιστή σας](#).
2. Αφαιρέστε το [κάλυμμα της βάσης](#).
3. Αφαιρέστε την μπαταρία - [UMA](#) ή [διακριτή κάρτα γραφικών](#).
4. Αφαιρέστε την κάρτα UMA ([SSD M.2 2230](#) ή [SSD M.2 2280](#)) ή την διακριτή κάρτα γραφικών ([SSD M.2 2230](#) ή [SSD M.2 2280](#)).

- ΣΗΜΕΙΩΣΗ:** Αν έχετε παραγγείλει διαμόρφωση με μπαταρία 3 στοιχείων (40 WHr), ο υπολογιστής σας δεν θα έχει μονάδα δίσκου στερεάς κατάστασης εγκατεστημένη στη δεύτερη υποδοχή M.2.
- ΣΗΜΕΙΩΣΗ:** Αν έχετε παραγγείλει διαμόρφωση με μπαταρία 4 στοιχείων (53 WHr), ο υπολογιστής σας μπορεί να έχει μονάδα δίσκου στερεάς κατάστασης 2230 ή μονάδα δίσκου στερεάς κατάστασης 2280 εγκατεστημένη στη δεύτερη υποδοχή M.2.
- ΣΗΜΕΙΩΣΗ:** Αν υπάρχει μόνο μία μονάδα δίσκου στερεάς κατάστασης στη διαμόρφωση που παραγγείλατε, μπορείτε να εγκαταστήσετε και άλλη μονάδα δίσκου στερεάς κατάστασης στην άλλη υποδοχή M.2. Ωστόσο, για να εγκαταστήσετε την πρόσθετη μονάδα δίσκου στερεάς κατάστασης ενδέχεται να χρειαστείτε βάση στήριξης μονάδας δίσκου στερεάς κατάστασης (πωλείται ξεχωριστά).

Πληροφορίες για αυτήν την εργασία

Η εικόνα παρέχει μια οπτική αναπαράσταση της διαδικασίας επανατοποθέτησης.

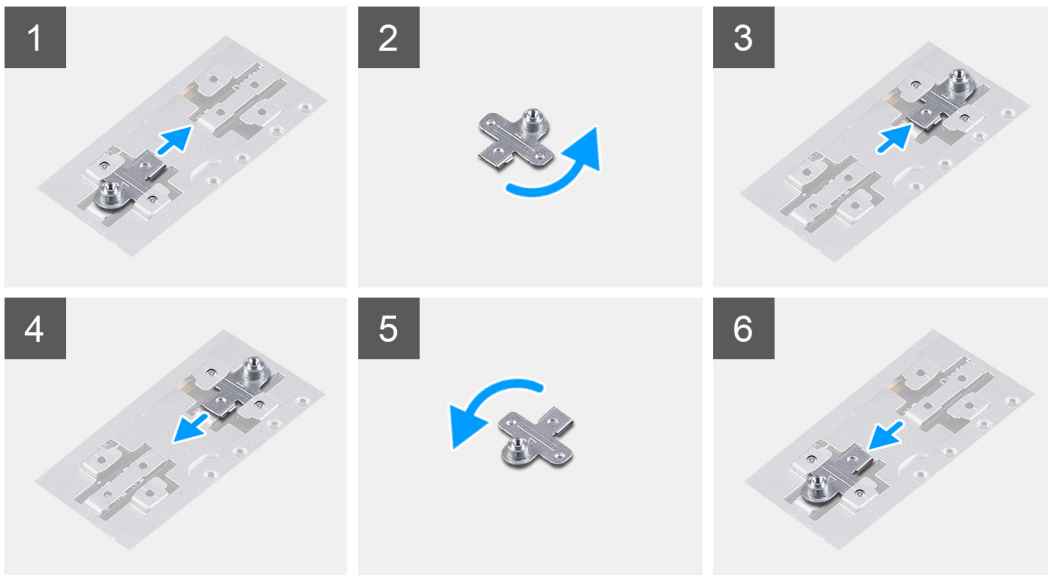

Βήματα

1. Σύρετε και αφαιρέστε τη βάση στήριξης της μονάδας SSD από την υποδοχή του.
2. Ανάλογα με τον τύπο της μονάδας δίσκου στερεάς κατάστασης (M.2 2230/ M.2 2280), ευθυγραμμίστε και τοποθετήστε τη βάση στήριξης της μονάδας SSD στην υποδοχή της.
3. Εγκαταστήστε τη μονάδα δίσκου στερεάς κατάστασης.

Αφαίρεση της μονάδας δίσκου στερεάς κατάστασης M.2 2280 - SSD-2 - διακριτή κάρτα γραφικών

Προϋποθέσεις

1. Ακολουθήστε τη διαδικασία που παρατίθεται στην ενότητα [Πριν από την εκτέλεση εργασιών στο εσωτερικό του υπολογιστή σας](#).
2. Αφαιρέστε το [κάλυμμα της βάσης](#).
3. Αποσυνδέστε την [μπαταρία](#).

Πληροφορίες για αυτήν την εργασία

- ⓘ **ΣΗΜΕΙΩΣΗ:** Αν έχετε παραγγείλει διαμόρφωση με μπαταρία 3 στοιχείων (40 WHr), ο υπολογιστής σας δεν θα έχει μονάδα δίσκου στερεάς κατάστασης εγκατεστημένη στη δεύτερη υποδοχή M.2.
- ⓘ **ΣΗΜΕΙΩΣΗ:** Αν έχετε παραγγείλει διαμόρφωση με μπαταρία 4 στοιχείων (53 WHr), ο υπολογιστής σας μπορεί να έχει μονάδα δίσκου στερεάς κατάστασης 2230 ή μονάδα δίσκου στερεάς κατάστασης 2280 εγκατεστημένη στη δεύτερη υποδοχή M.2.
- ⓘ **ΣΗΜΕΙΩΣΗ:** Αν υπάρχει μόνο μία μονάδα δίσκου στερεάς κατάστασης στη διαμόρφωση που παραγγείλατε, μπορείτε να εγκαταστήσετε και άλλη μονάδα δίσκου στερεάς κατάστασης στην άλλη υποδοχή M.2. Ωστόσο, για να εγκαταστήσετε την πρόσθετη μονάδα δίσκου στερεάς κατάστασης ενδέχεται να χρειαστείτε βάση στήριξης μονάδας δίσκου στερεάς κατάστασης (πωλείται ξεχωριστά, επικοινωνήστε με το τμήμα υποστήριξης της Dell).
- ⓘ **ΣΗΜΕΙΩΣΗ:** Η διαδικασία αυτή εφαρμόζεται αποκλειστικά σε υπολογιστές που συνοδεύονται από μονάδα δίσκου στερεάς κατάστασης 2280 εγκατεστημένη στη δεύτερη υποδοχή M.2.

Η εικόνα υποδεικνύει τη θέση της μονάδας δίσκου στερεάς κατάστασης και παρέχει μια οπτική αναπαράσταση της διαδικασίας αφαίρεσης της SSD M.2 2280 από τη δεύτερη υποδοχή.



1x
M1.6x2



1x
M2x3

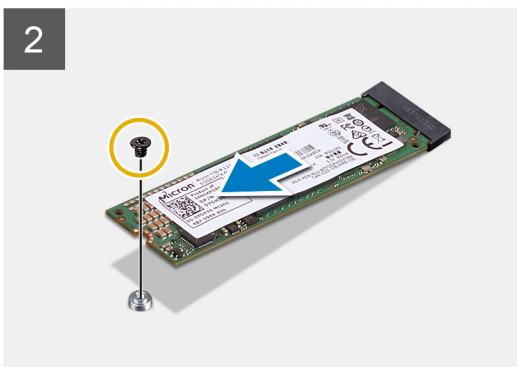
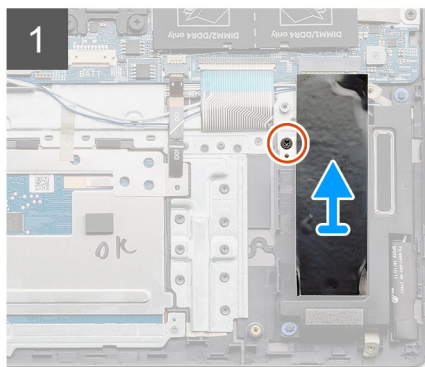
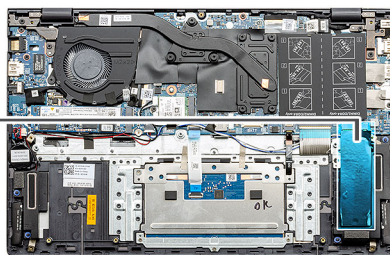

Βήματα

1. Αφαιρέστε τη βίδα (M1,6x2) που συγκρατεί τη βάση στήριξης της μονάδας δίσκου στερεάς κατάστασης στη διάταξη του στηρίγματος παλάμης και του πληκτρολογίου.
2. Ανασηκώστε και αφαιρέστε τη βάση στήριξης της μονάδας δίσκου στερεάς κατάστασης από την υποδοχή της μονάδας δίσκου στερεάς κατάστασης.
3. Αφαιρέστε τη βίδα (M2x3) που συγκρατεί τη μονάδα δίσκου στερεάς κατάστασης στη διάταξη του στηρίγματος παλάμης και του πληκτρολογίου.
4. Σύρετε και αφαιρέστε τη μονάδα δίσκου στερεάς κατάστασης από την υποδοχή της μονάδας δίσκου στερεάς κατάστασης.

Εγκατάσταση της μονάδας δίσκου στερεάς κατάστασης M.2 2280 - SSD-2 - διακριτή κάρτα γραφικών

Προϋποθέσεις

Σε περίπτωση αντικατάστασης στοιχείου, αφαιρέστε το υπάρχον στοιχείο προτού εκτελέσετε τη διαδικασία εγκατάστασης.

ΣΗΜΕΙΩΣΗ: Η δεύτερη υποδοχή υποστηρίζει SSD M.2 2230 και M.2 2280.

Πληροφορίες για αυτήν την εργασία

- ΣΗΜΕΙΩΣΗ:** Αν έχετε παραγγείλει διαμόρφωση με μπαταρία 3 στοιχείων (40 WHr), ο υπολογιστής σας δεν θα έχει μονάδα δίσκου στερεάς κατάστασης εγκατεστημένη στη δεύτερη υποδοχή M.2.
- ΣΗΜΕΙΩΣΗ:** Αν έχετε παραγγείλει διαμόρφωση με μπαταρία 4 στοιχείων (53 WHr), ο υπολογιστής σας μπορεί να έχει μονάδα δίσκου στερεάς κατάστασης 2230 ή μονάδα δίσκου στερεάς κατάστασης 2280 εγκατεστημένη στη δεύτερη υποδοχή M.2.
- ΣΗΜΕΙΩΣΗ:** Αν υπάρχει μόνο μία μονάδα δίσκου στερεάς κατάστασης στη διαμόρφωση που παραγγείλατε, μπορείτε να εγκαταστήσετε και άλλη μονάδα δίσκου στερεάς κατάστασης στην άλλη υποδοχή M.2. Ωστόσο, για να εγκαταστήσετε την πρόσθετη μονάδα δίσκου στερεάς κατάστασης ενδέχεται να χρειαστείτε βάση στήριξης μονάδας δίσκου στερεάς κατάστασης (πωλείται ξεχωριστά, επικοινωνήστε με το τμήμα υποστήριξης της Dell).
- ΣΗΜΕΙΩΣΗ:** Η διαδικασία αυτή εφαρμόζεται αποκλειστικά σε υπολογιστές που συνοδεύονται από μονάδα δίσκου στερεάς κατάστασης 2280 εγκατεστημένη στη δεύτερη υποδοχή M.2.

Η εικόνα υποδεικνύει τη θέση της βάσης στήριξης της μονάδας δίσκου στερεάς κατάστασης και παρέχει μια οπτική αναπαράσταση της διαδικασίας ευθυγράμμισης της βάσης στήριξης για την τοποθέτηση της μονάδας δίσκου στερεάς κατάστασης M.2 2280 στην υποδοχή 2.



1x
M1.6x2



1x
M2x3

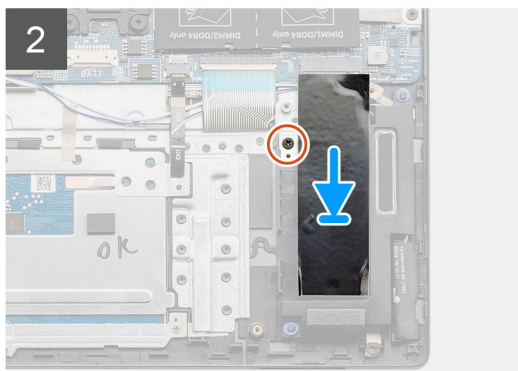
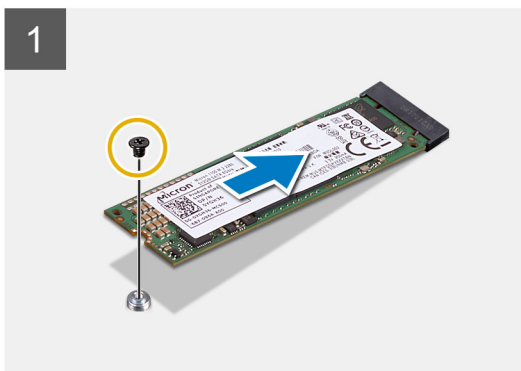
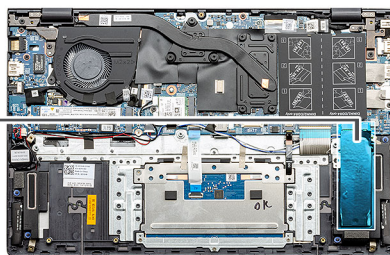

Βήματα

1. Ευθυγραμμίστε τη βάση στήριξης της μονάδας δίσκου στερεάς κατάστασης ώστε να μπορεί να τοποθετηθεί η μονάδα M.2 2280.
2. Επανατοποθετήστε τη βίδα (M2x3) που συγκρατεί τη μονάδα δίσκου στερεάς κατάστασης στη διάταξη του στηρίγματος παλάμης και του πληκτρολογίου.
3. Τοποθετήστε τη βάση στήριξης της μονάδας δίσκου στερεάς κατάστασης.
4. Επανατοποθετήστε τη βίδα (M1,6x2) για να στερεώσετε τη βάση στήριξης της μονάδας δίσκου στερεάς κατάστασης στη διάταξη του στηρίγματος παλάμης και του πληκτρολογίου.

Επόμενα βήματα

1. Συνδέστε την [μπαταρία](#).
2. Εγκαταστήστε το [κάλυμμα της βάσης](#).
3. Ακολουθήστε τη διαδικασία που παρατίθεται στην ενότητα [Μετά την εκτέλεση εργασιών στο εσωτερικό του υπολογιστή σας](#).

Ηχεία

Αφαίρεση των ηχείων (σε διαμόρφωση μπαταρίας 3 στοιχείων)

Προϋποθέσεις

1. Ακολουθήστε τη διαδικασία που παρατίθεται στην ενότητα [Πριν από την εκτέλεση εργασιών στο εσωτερικό του υπολογιστή σας](#).
2. Αφαιρέστε το [κάλυμμα της βάσης](#).
3. Αφαιρέστε την [μπαταρία](#).
4. Αφαιρέστε την πλακέτα συστήματος [UMA](#) ή [διακριτή κάρτα γραφικών](#).

Πληροφορίες για αυτήν την εργασία

Η εικόνα υποδεικνύει τη θέση των ηχείων σε διαμόρφωση συστήματος με μπαταρία 3 στοιχείων και παρέχει μια οπτική αναπαράσταση της διαδικασίας αφαίρεσης.

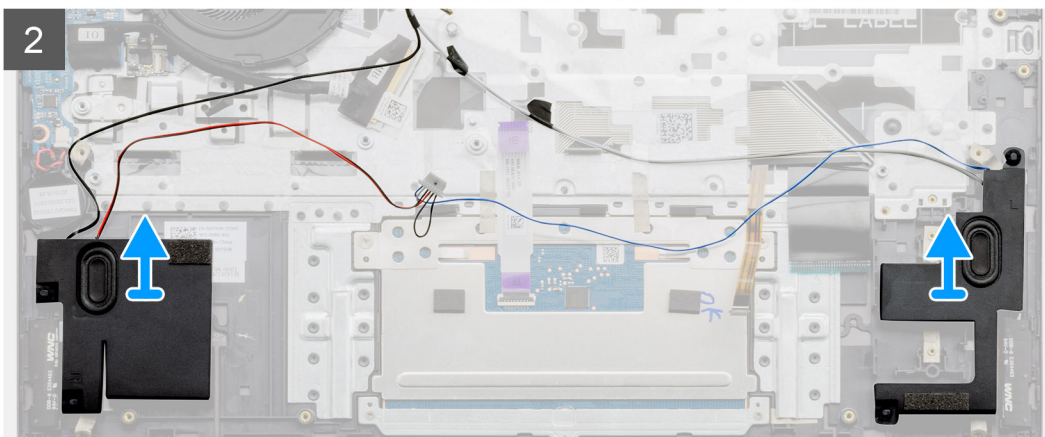
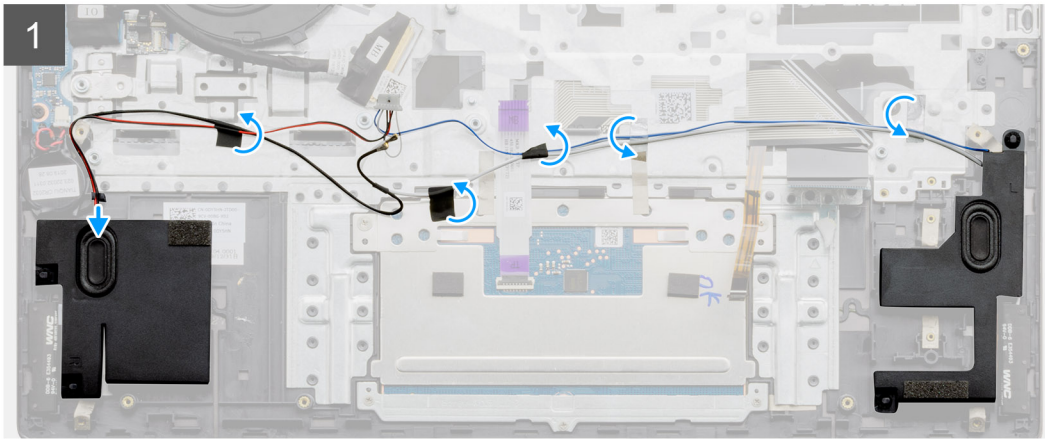
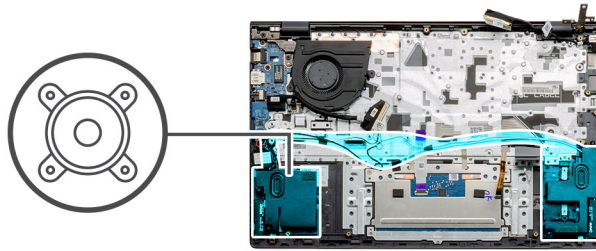

Βήματα

1. Εντοπίστε τα ηχεία στον υπολογιστή σας.
2. Αποσυνδέστε το καλώδιο των ηχείων από την υποδοχή του στην πλακέτα συστήματος.
3. Ξεκολλήστε την κολλητική ταινία που συγκρατεί το καλώδιο των ηχείων.
4. Βγάλτε τα καλώδια των ηχείων από τα κλιπ συγκράτησης στον υπολογιστή.
5. Ανασηκώστε τα ηχεία μαζί με το καλώδιό τους και αφαιρέστε τα από τη διάταξη στηρίγματος παλάμης και πληκτρολογίου.

Εγκατάσταση των ηχείων (σε διαμόρφωση μπαταρίας 3 στοιχείων)

Προϋποθέσεις

Σε περίπτωση αντικατάστασης στοιχείου, αφαιρέστε το υπάρχον στοιχείο προτού εκτελέσετε τη διαδικασία εγκατάστασης.

Πληροφορίες για αυτήν την εργασία

Η εικόνα υποδεικνύει τη θέση των ηχείων σε διαμόρφωση συστήματος με μπαταρία 3 στοιχείων και παρέχει μια οπτική αναπαράσταση της διαδικασίας εγκατάστασης.

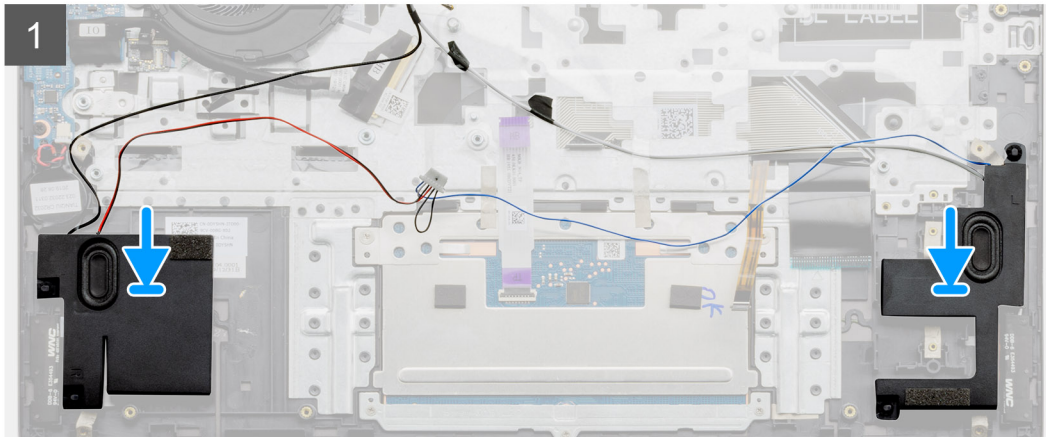
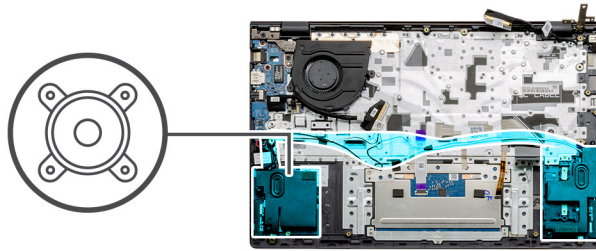

Βήματα

1. Χρησιμοποιώντας τα σημεία ευθυγράμμισης και τους λαστιχένιους δακτυλίους, τοποθετήστε τα ηχεία στις υποδοχές της διάταξης στηρίγματος παλάμης και πληκτρολογίου.
2. Περάστε το καλώδιο των ηχείων μέσα από τους οδηγούς δρομολόγησης στη διάταξη στηρίγματος παλάμης και πληκτρολογίου.
3. Συνδέστε το καλώδιο των ηχείων στην πλακέτα συστήματος.

Επόμενα βήματα

1. Εγκαταστήστε την πλακέτα συστήματος [UMA](#) ή [διακριτή κάρτα γραφικών](#).
2. Εγκαταστήστε την [μπαταρία](#).
3. Εγκαταστήστε το [κάλυμμα της βάσης](#).
4. Ακολουθήστε τη διαδικασία που παρατίθεται στην ενότητα [Μετά την εκτέλεση εργασιών στο εσωτερικό του υπολογιστή σας](#).

Αφαίρεση των ηχείων (σε διαμόρφωση μπαταρίας 4 στοιχείων)

Προϋποθέσεις

1. Ακολουθήστε τη διαδικασία που παρατίθεται στην ενότητα [Πριν από την εκτέλεση εργασιών στο εσωτερικό του υπολογιστή σας](#).
2. Αφαιρέστε το [κάλυμμα της βάσης](#).
3. Αφαιρέστε την [μπαταρία](#).

4. Αφαιρέστε την πλακέτα συστήματος **UMA** ή **διακριτή κάρτα γραφικών**.

Πληροφορίες για αυτήν την εργασία

Η εικόνα υποδεικνύει τη θέση των ηχείων σε διαμόρφωση συστήματος με μπαταρία 4 στοιχείων και παρέχει μια οπτική αναπαράσταση της διαδικασίας αφαίρεσης.

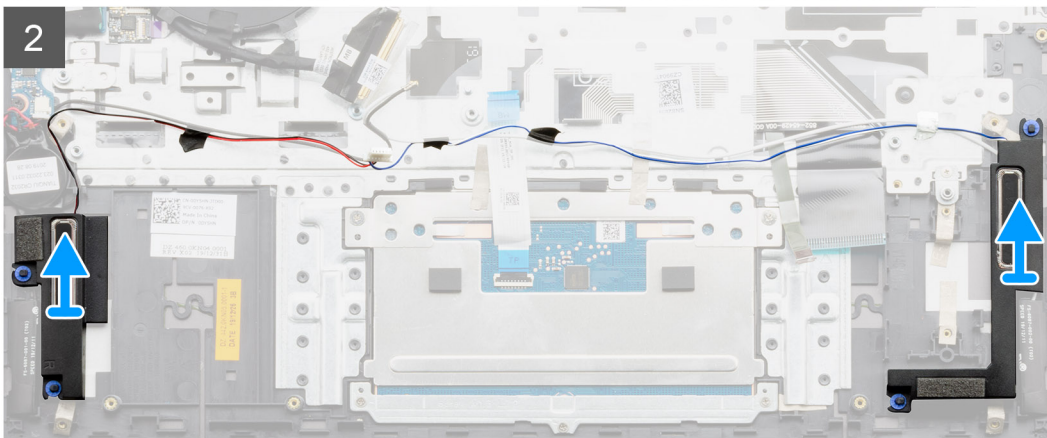
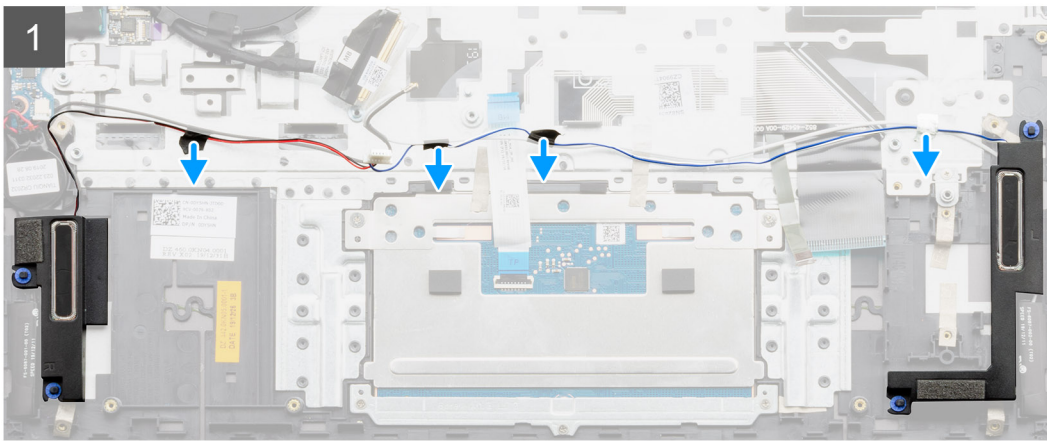
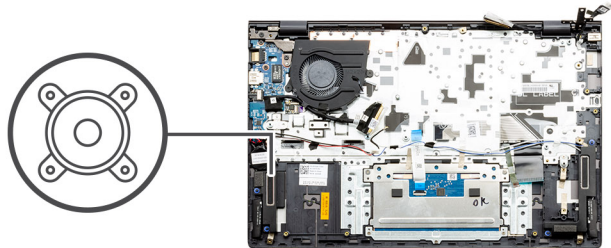

Βήματα

1. Εντοπίστε τα ηχεία στον υπολογιστή σας.
2. Αποσυνδέστε το καλώδιο των ηχείων από την υποδοχή του στην πλακέτα συστήματος.
3. Ξεκολλήστε την κολλητική ταινία που συγκρατεί το καλώδιο των ηχείων.
4. Βγάλτε τα καλώδια των ηχείων από τα κλιπ συγκράτησης στον υπολογιστή.
5. Ανασηκώστε τα ηχεία μαζί με το καλώδιό τους και αφαιρέστε τα από τη διάταξη στηρίγματος παλάμης και πληκτρολογίου.

Εγκατάσταση των ηχείων (σε διαμόρφωση μπαταρίας 4 στοιχείων)

Προϋποθέσεις

Σε περίπτωση αντικατάστασης στοιχείου, αφαιρέστε το υπάρχον στοιχείο προτού εκτελέσετε τη διαδικασία εγκατάστασης.

Πληροφορίες για αυτήν την εργασία

Η εικόνα υποδεικνύει τη θέση των ηχείων σε διαμόρφωση συστήματος με μπαταρία 4 στοιχείων και παρέχει μια οπτική αναπαράσταση της διαδικασίας εγκατάστασης.

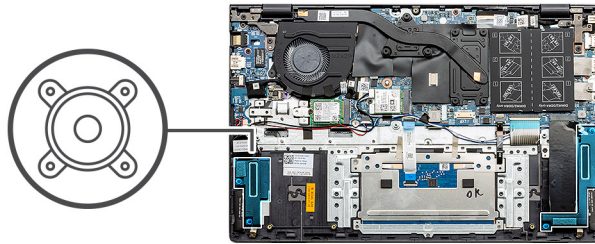

Βήματα

1. Χρησιμοποιώντας τα σημεία ευθυγράμμισης και τους λαστιχένιους δακτυλίους, τοποθετήστε τα ηχεία στις υποδοχές της διάταξης στηρίγματος παλάμης και πληκτρολογίου.
2. Περάστε το καλώδιο των ηχείων μέσα από τους οδηγούς δρομολόγησης στη διάταξη στηρίγματος παλάμης και πληκτρολογίου.
3. Συνδέστε το καλώδιο των ηχείων στην πλακέτα συστήματος.

Επόμενα βήματα

1. Εγκαταστήστε την πλακέτα συστήματος [UMA](#) ή [διακριτή κάρτα γραφικών](#).
2. Εγκαταστήστε την [μπαταρία](#).
3. Εγκαταστήστε το [κάλυμμα της βάσης](#).
4. Ακολουθήστε τη διαδικασία που παρατίθεται στην ενότητα [Μετά την εκτέλεση εργασιών στο εσωτερικό του υπολογιστή σας](#).

Ανεμιστήρας συστήματος

Αφαίρεση του ανεμιστήρα του συστήματος - UMA

Προϋποθέσεις

1. Ακολουθήστε τη διαδικασία που παρατίθεται στην ενότητα [Πριν από την εκτέλεση εργασιών στο εσωτερικό του υπολογιστή σας](#).
2. Αφαιρέστε το [κάλυμμα της βάσης](#).
3. Αφαιρέστε την [μπαταρία](#).

Πληροφορίες για αυτήν την εργασία

Η εικόνα υποδεικνύει τη θέση του ανεμιστήρα του συστήματος και παρέχει μια οπτική αναπαράσταση της διαδικασίας αφαίρεσης.

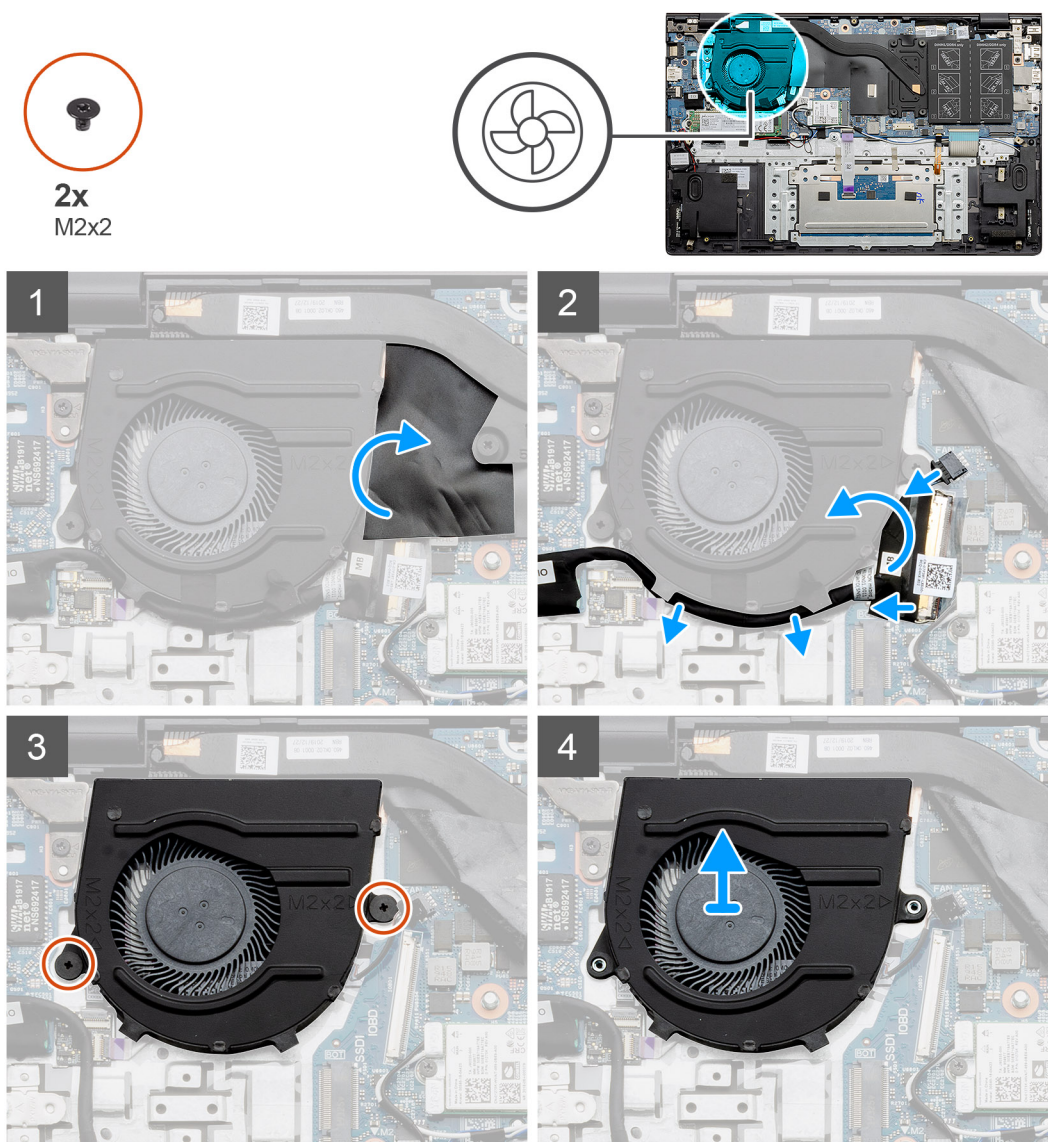

Βήματα

1. Ανασηκώστε το κάλυμμα mylar.
2. Αποσυνδέστε το καλώδιο του ανεμιστήρα του συστήματος από την πλακέτα συστήματος.
3. Ξεκολλήστε την κολλητική ταινία και αφαιρέστε το καλώδιο εισόδου/εξόδου από τη διαδρομή του.

4. Αφαιρέστε τις δύο βίδες (M2x2) που συγκρατούν τον ανεμιστήρα του συστήματος στη διάταξη του στηρίγματος παλάμης και του πληκτρολογίου.
5. Σύρετε και ανασηκώστε τον ανεμιστήρα του συστήματος για να τον αφαιρέσετε από τη διάταξη του στηρίγματος παλάμης και του πληκτρολογίου.

Εγκατάσταση του ανεμιστήρα συστήματος – UMA

Προϋποθέσεις

Σε περίπτωση αντικατάστασης στοιχείου, αφαιρέστε το υπάρχον στοιχείο προτού εκτελέσετε τη διαδικασία εγκατάστασης.

Πληροφορίες για αυτήν την εργασία

Η εικόνα υποδεικνύει τη θέση του ανεμιστήρα του συστήματος και παρέχει μια οπτική αναπαράσταση της διαδικασίας εγκατάστασης.



2x
M2x2

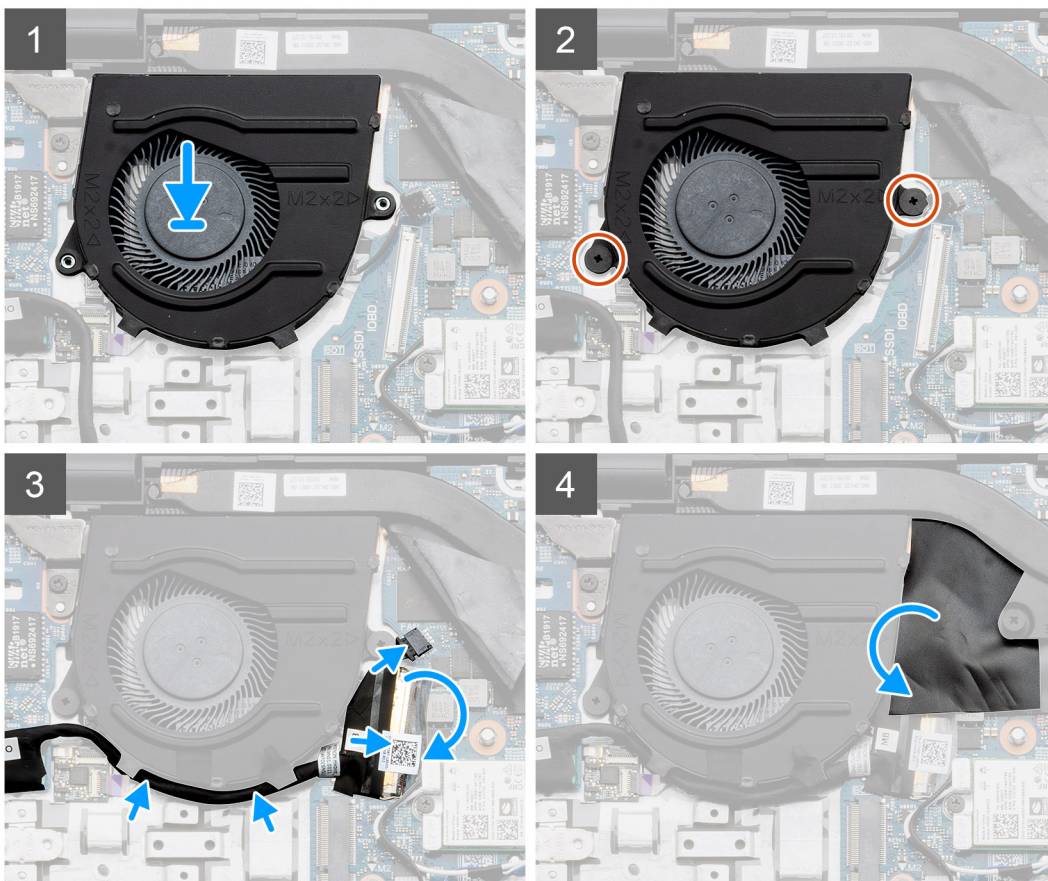
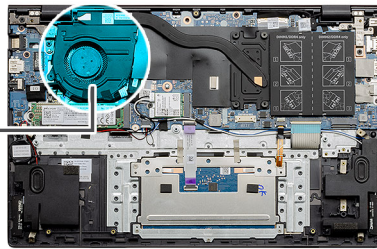

Βήματα

1. Σύρετε και τοποθετήστε τον ανεμιστήρα του συστήματος στη διάταξη του στηρίγματος παλάμης και του πληκτρολογίου.
2. Ευθυγραμμίστε τις οπές για τις βίδες στον ανεμιστήρα του συστήματος με τις αντίστοιχες οπές στη διάταξη του στηρίγματος παλάμης και του πληκτρολογίου.
3. Αφαιρέστε τις δύο βίδες (M2x2) για να στερεώσετε τον ανεμιστήρα του συστήματος στη διάταξη του στηρίγματος παλάμης και του πληκτρολογίου.

4. Συνδέστε το καλώδιο του ανεμιστήρα συστήματος στην πλακέτα συστήματος.
5. Περάστε το καλώδιο εισόδου/εξόδου κάτω από τον ανεμιστήρα συστήματος και συνδέστε το στην πλακέτα συστήματος.
6. Επανατοποθετήστε το κάλυμμα mylar.

Επόμενα βήματα

1. Εγκαταστήστε την [μπαταρία](#).
2. Εγκαταστήστε το [κάλυμμα της βάσης](#).
3. Ακολουθήστε τη διαδικασία που παρατίθεται στην ενότητα [Μετά την εκτέλεση εργασιών στο εσωτερικό του υπολογιστή σας](#).

Αφαίρεση του ανεμιστήρα του συστήματος - διακριτή κάρτα γραφικών

Προϋποθέσεις

1. Ακολουθήστε τη διαδικασία που παρατίθεται στην ενότητα [Πριν από την εκτέλεση εργασιών στο εσωτερικό του υπολογιστή σας](#).
2. Αφαιρέστε το [κάλυμμα της βάσης](#).
3. Αφαιρέστε την [μπαταρία](#).

Πληροφορίες για αυτήν την εργασία

Η εικόνα υποδεικνύει τη θέση του ανεμιστήρα του συστήματος και παρέχει μια οπτική αναπαράσταση της διαδικασίας αφαίρεσης.



2x
M2x2

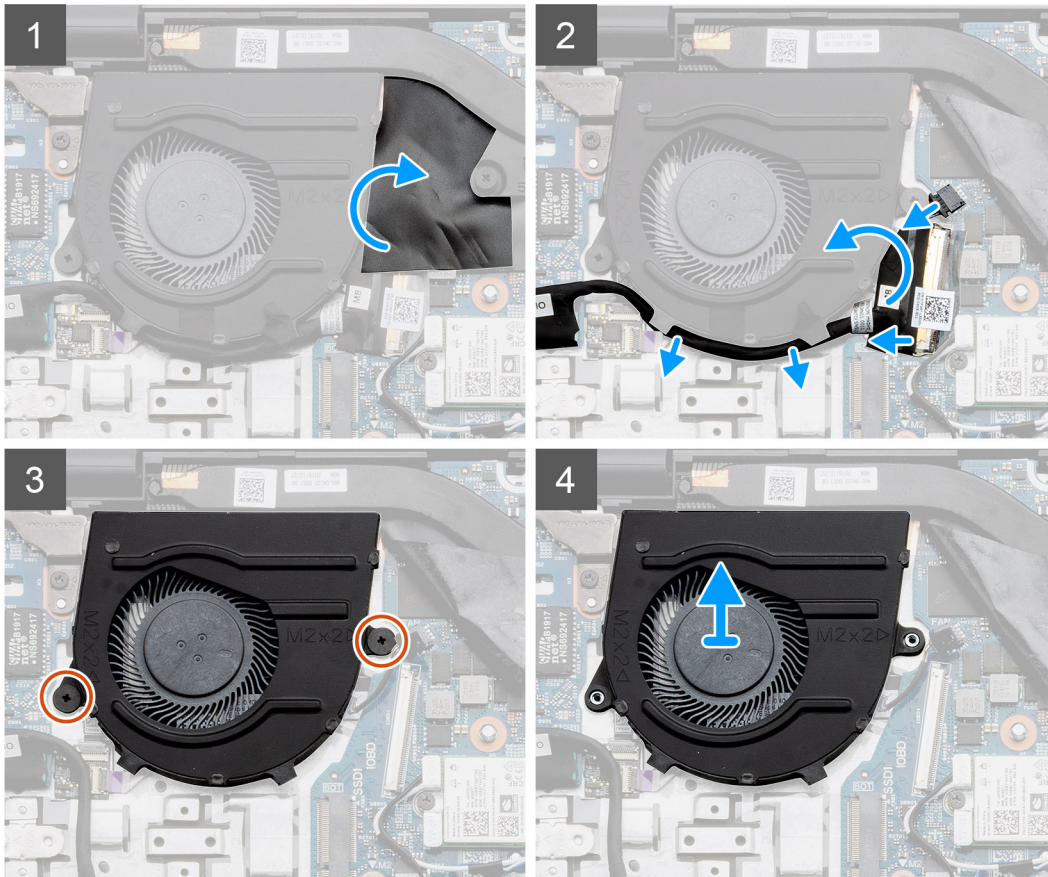
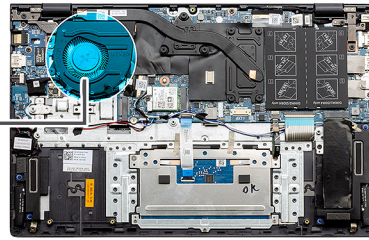

Βήματα

1. Ανασηκώστε το κάλυμμα mylar.
2. Αποσυνδέστε το καλώδιο του ανεμιστήρα του συστήματος από την πλακέτα συστήματος.
3. Ξεκολλήστε την κολλητική ταινία και αφαιρέστε το καλώδιο εισόδου/εξόδου από τη διαδρομή του.
4. Αφαιρέστε τις δύο βίδες (M2x2) που συγκρατούν τον ανεμιστήρα του συστήματος στη διάταξη του στηρίγματος παλάμης και του πληκτρολογίου.
5. Σύρετε και ανασηκώστε τον ανεμιστήρα του συστήματος για να τον αφαιρέσετε από τη διάταξη του στηρίγματος παλάμης και του πληκτρολογίου.

Εγκατάσταση του ανεμιστήρα του συστήματος - διακριτή κάρτα γραφικών

Προϋποθέσεις

Σε περίπτωση αντικατάστασης στοιχείου, αφαιρέστε το υπάρχον στοιχείο προτού εκτελέσετε τη διαδικασία εγκατάστασης.

Πληροφορίες για αυτήν την εργασία

Η εικόνα υποδεικνύει τη θέση του ανεμιστήρα του συστήματος και παρέχει μια οπτική αναπαράσταση της διαδικασίας εγκατάστασης.



2x
M2x2

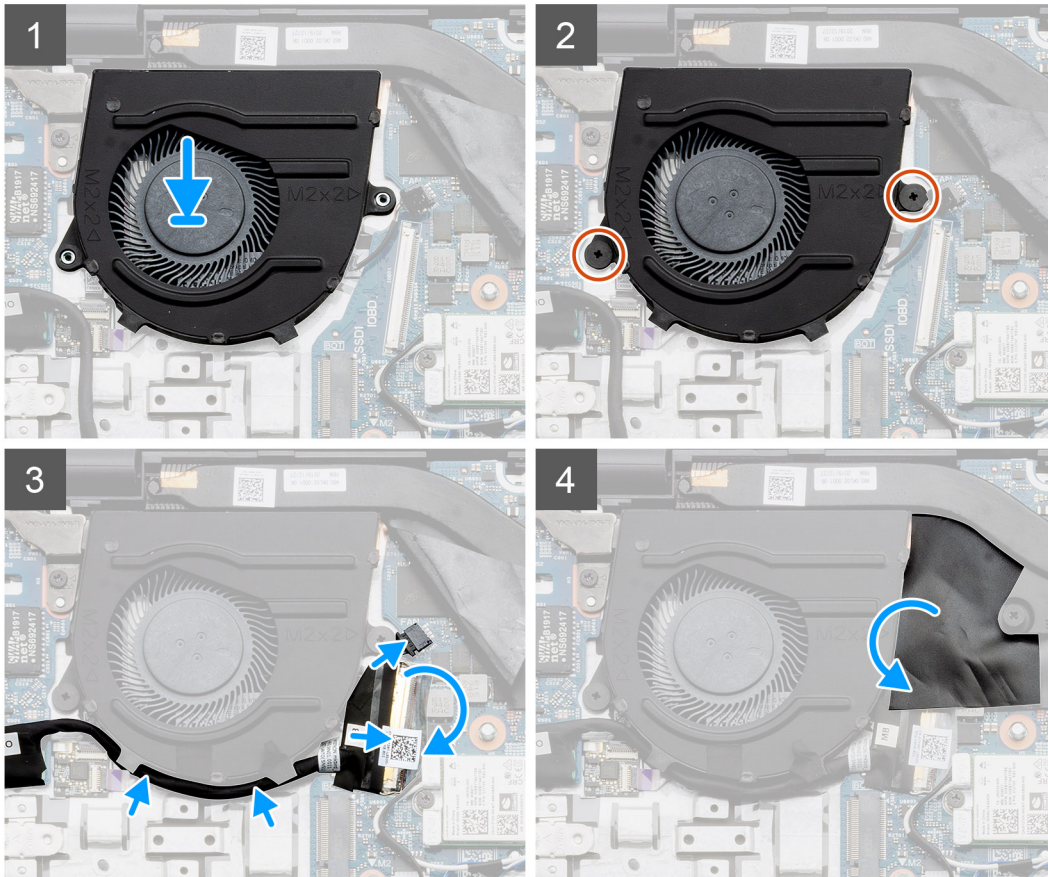
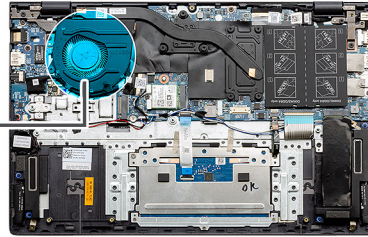

Βήματα

1. Σύρετε και τοποθετήστε τον ανεμιστήρα του συστήματος στη διάταξη του στηρίγματος παλάμης και του πληκτρολογίου.
2. Ευθυγραμμίστε τις οπές για τις βίδες στον ανεμιστήρα του συστήματος με τις αντίστοιχες οπές στη διάταξη του στηρίγματος παλάμης και του πληκτρολογίου.
3. Αφαιρέστε τις δύο βίδες (M2x2) για να στερεώσετε τον ανεμιστήρα του συστήματος στη διάταξη του στηρίγματος παλάμης και του πληκτρολογίου.
4. Συνδέστε το καλώδιο του ανεμιστήρα συστήματος στην πλακέτα συστήματος.
5. Περάστε το καλώδιο εισόδου/εξόδου κάτω από τον ανεμιστήρα συστήματος και συνδέστε το στην πλακέτα συστήματος.
6. Επανατοποθετήστε το κάλυμμα mylar.

Επόμενα βήματα

1. Εγκαταστήστε την [μπαταρία](#).
2. Εγκαταστήστε το [κάλυμμα της βάσης](#).
3. Ακολουθήστε τη διαδικασία που παρατίθεται στην ενότητα [Μετά την εκτέλεση εργασιών στο εσωτερικό του υπολογιστή σας](#).

Ψύκτρα

Αφαίρεση της ψύκτρας – UMA

ΣΗΜΕΙΩΣΗ: Ο τύπος ψύκτρας του υπολογιστή σας διαφέρει ανάλογα με τη διαμόρφωση που παραγγείλατε.

Προϋποθέσεις

1. Ακολουθήστε τη διαδικασία που παρατίθεται στην ενότητα [Πριν από την εκτέλεση εργασιών στο εσωτερικό του υπολογιστή σας](#).
2. Αφαιρέστε το [κάλυμμα της βάσης](#).
3. Αφαιρέστε την [μπαταρία](#).

Πληροφορίες για αυτήν την εργασία

Η εικόνα υποδεικνύει τη θέση της ψύκτρας και παρέχει μια οπτική αναπαράσταση της διαδικασίας αφαίρεσης.

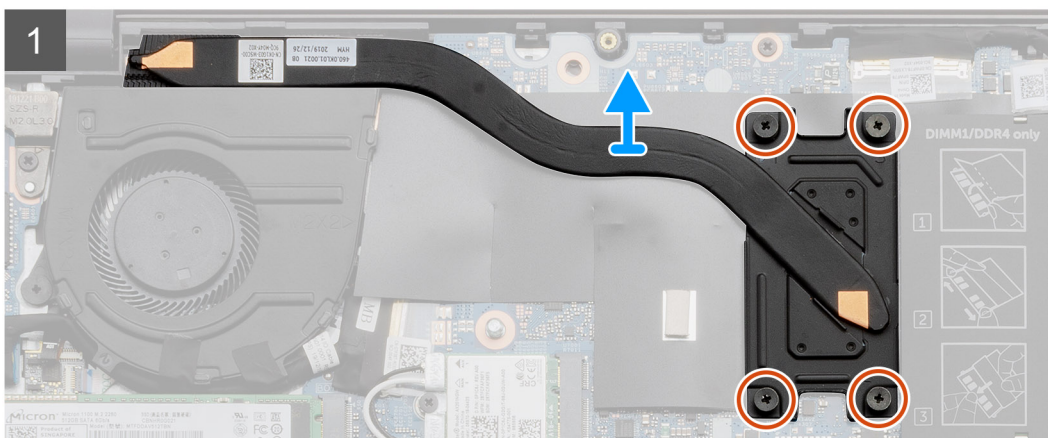
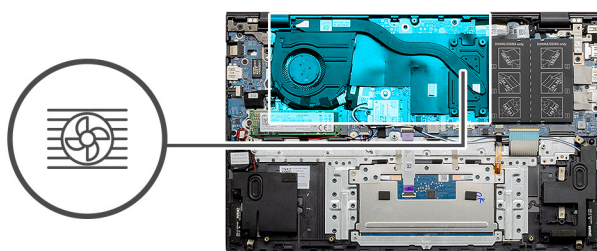

Βήματα

1. Χαλαρώστε τις τέσσερις μη αποσπώμενες βίδες που συγκρατούν την ψύκτρα στην πλακέτα συστήματος τη μία μετά την άλλη (με τη σειρά που υποδεικνύεται επάνω στην ψύκτρα).
2. Σηκώστε και αφαιρέστε την ψύκτρα από την πλακέτα συστήματος.

Εγκατάσταση της ψύκτρας – UMA

Προϋποθέσεις

Σε περίπτωση αντικατάστασης στοιχείου, αφαιρέστε το υπάρχον στοιχείο προτού εκτελέσετε τη διαδικασία εγκατάστασης.

Πληροφορίες για αυτήν την εργασία

Η εικόνα υποδεικνύει τη θέση της ψύκτρας και παρέχει μια οπτική αναπαράσταση της διαδικασίας εγκατάστασης.

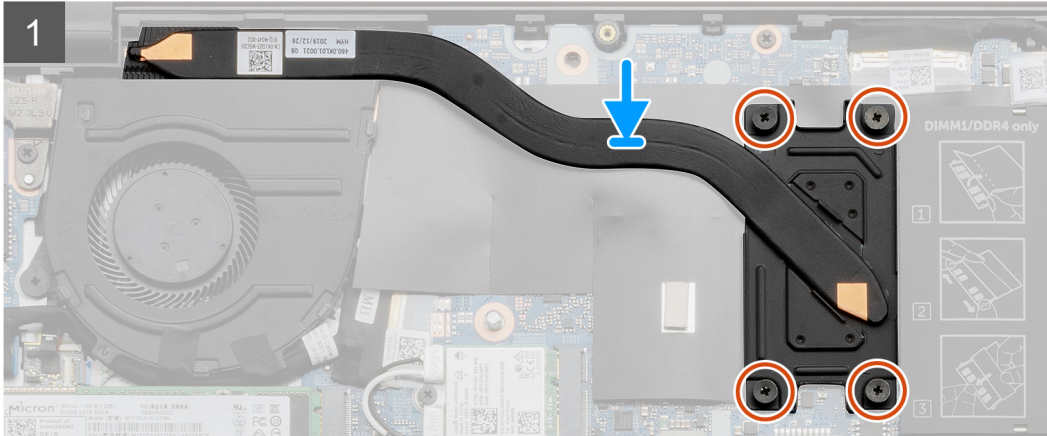
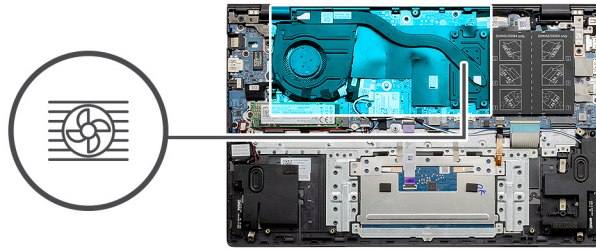

Βήματα

1. Τοποθετήστε την ψύκτρα επάνω στην πλακέτα συστήματος και ευθυγραμμίστε τις οπές για τις βίδες στην ψύκτρα με τις αντίστοιχες οπές στην πλακέτα συστήματος.
2. Σφίξτε τις τέσσερις μη αποσπώμενες βίδες που συγκρατούν την ψύκτρα στην πλακέτα συστήματος τη μία μετά την άλλη (με τη σειρά που υποδεικνύεται πάνω στην ψύκτρα).

Επόμενα βήματα

1. Εγκαταστήστε την [μπαταρία](#).
2. Εγκαταστήστε το [κάλυμμα της βάσης](#).
3. Ακολουθήστε τη διαδικασία που παρατίθεται στην ενότητα [Μετά την εκτέλεση εργασιών στο εσωτερικό του υπολογιστή σας](#).

Αφαίρεση της ψύκτρας – διακριτή

ΣΗΜΕΙΩΣΗ: Ο τύπος ψύκτρας του υπολογιστή σας διαφέρει ανάλογα με τη διαμόρφωση που παραγγείλατε.

Προϋποθέσεις

1. Ακολουθήστε τη διαδικασία που παρατίθεται στην ενότητα [Πριν από την εκτέλεση εργασιών στο εσωτερικό του υπολογιστή σας](#).
2. Αφαιρέστε το [κάλυμμα της βάσης](#).
3. Αφαιρέστε την [μπαταρία](#).

Πληροφορίες για αυτήν την εργασία

Η εικόνα υποδεικνύει τη θέση της ψύκτρας και παρέχει μια οπτική αναπαράσταση της διαδικασίας αφαίρεσης.

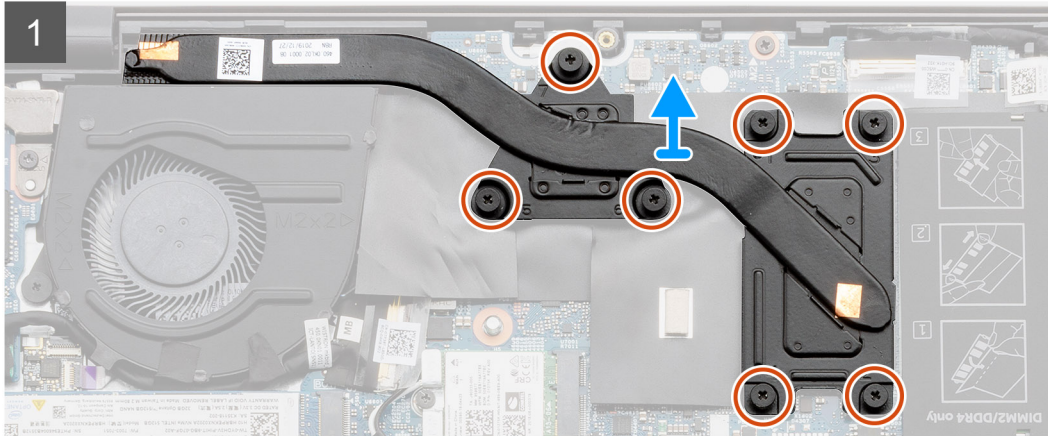
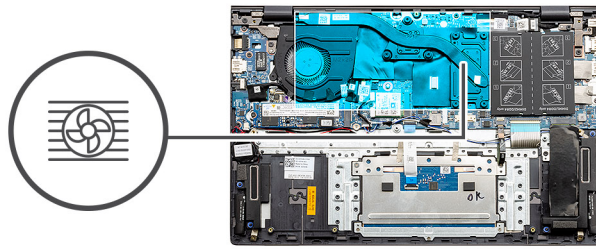

Βήματα

1. Χαλαρώστε τις επτά μη αποσπώμενες βίδες που συγκρατούν την ψύκτρα πάνω στην πλακέτα συστήματος τη μία μετά την άλλη (με τη σειρά που υποδεικνύεται πάνω στην ψύκτρα).
2. Σηκώστε και αφαιρέστε την ψύκτρα από την πλακέτα συστήματος.

Εγκατάσταση της διακριτής ψύκτρας

Προϋποθέσεις

Σε περίπτωση αντικατάστασης στοιχείου, αφαιρέστε το υπάρχον στοιχείο προτού εκτελέσετε τη διαδικασία εγκατάστασης.

Πληροφορίες για αυτήν την εργασία

Η εικόνα υποδεικνύει τη θέση της ψύκτρας και παρέχει μια οπτική αναπαράσταση της διαδικασίας εγκατάστασης.

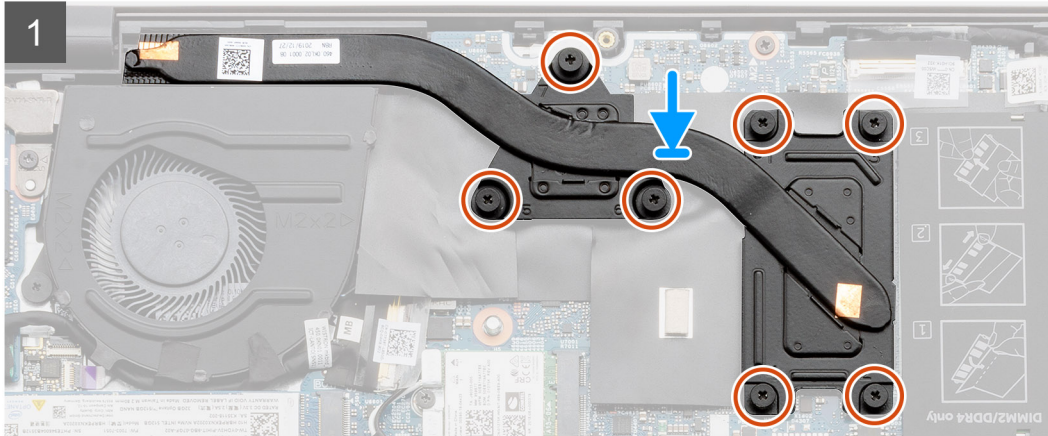
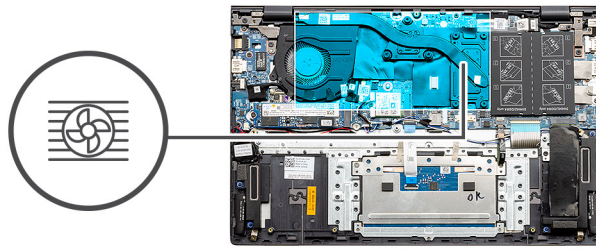

Βήματα

1. Τοποθετήστε την ψύκτρα επάνω στην πλακέτα συστήματος και ευθυγραμμίστε τις οπές για τις βίδες στην ψύκτρα με τις αντίστοιχες οπές στην πλακέτα συστήματος.
2. Σφίξτε τις επτά μη αποσπώμενες βίδες που συγκρατούν την ψύκτρα πάνω στην πλακέτα συστήματος τη μία μετά την άλλη (με τη σειρά που υποδεικνύεται πάνω στην ψύκτρα).

Επόμενα βήματα

1. Εγκαταστήστε την [μπαταρία](#).
2. Εγκαταστήστε το [κάλυμμα της βάσης](#).
3. Ακολουθήστε τη διαδικασία που παρατίθεται στην ενότητα [Μετά την εκτέλεση εργασιών στο εσωτερικό του υπολογιστή σας](#).

Μπαταρία σε σχήμα νομίσματος

Αφαίρεση της μπαταρίας σε σχήμα νομίσματος - UMA

Προϋποθέσεις

1. Ακολουθήστε τη διαδικασία που παρατίθεται στην ενότητα [Πριν από την εκτέλεση εργασιών στο εσωτερικό του υπολογιστή σας](#).
2. Αφαιρέστε το [κάλυμμα της βάσης](#).
3. Αφαιρέστε την [μπαταρία](#).

ΣΗΜΕΙΩΣΗ: Κατά την αφαίρεση της μπαταρίας σε σχήμα νομίσματος, γίνεται επαναφορά των ρυθμίσεων του προγράμματος ρύθμισης BIOS στις προεπιλεγμένες τιμές τους. Συνιστούμε να σημειώσετε τις ρυθμίσεις του προγράμματος ρύθμισης του BIOS προτού αφαιρέσετε την μπαταρία σε σχήμα νομίσματος.

Πληροφορίες για αυτήν την εργασία

Η εικόνα υποδεικνύει τη θέση της μπαταρίας σε σχήμα νομίσματος και παρέχει μια οπτική αναπαράσταση της διαδικασίας αφαίρεσης.

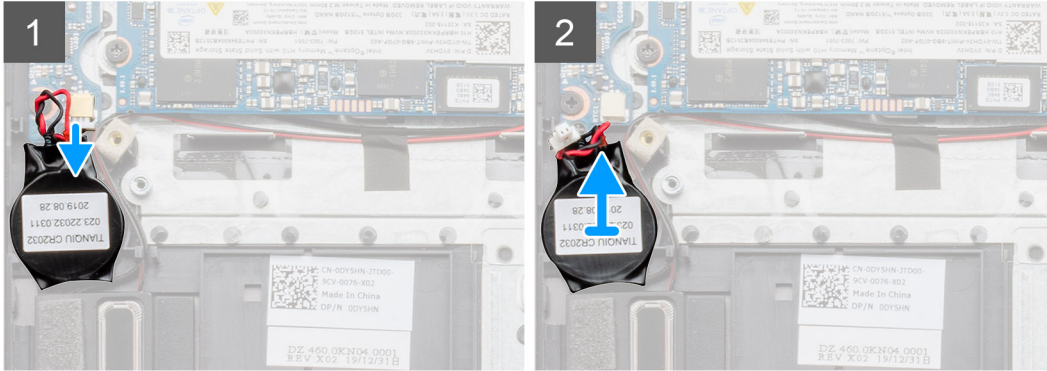
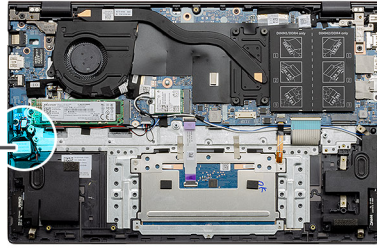
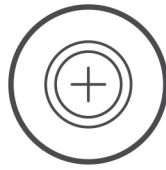

Βήματα

1. Αποσυνδέστε το καλώδιο της μπαταρίας σε σχήμα νομίσματος από την πλακέτα εισόδου/εξόδου.
2. Ξεκολλήστε την μπαταρία σε σχήμα νομίσματος από τη διάταξη του στηρίγματος παλάμης και του πληκτρολογίου.

Εγκατάσταση της μπαταρίας σε σχήμα νομίσματος - UMA

Προϋποθέσεις

Σε περίπτωση αντικατάστασης στοιχείου, αφαιρέστε το υπάρχον στοιχείο προτού εκτελέσετε τη διαδικασία εγκατάστασης.

Πληροφορίες γι αυτήν την εργασία

Η εικόνα υποδεικνύει τη θέση της μπαταρίας σε σχήμα νομίσματος και παρέχει μια οπτική αναπαράσταση της διαδικασίας εγκατάστασης.

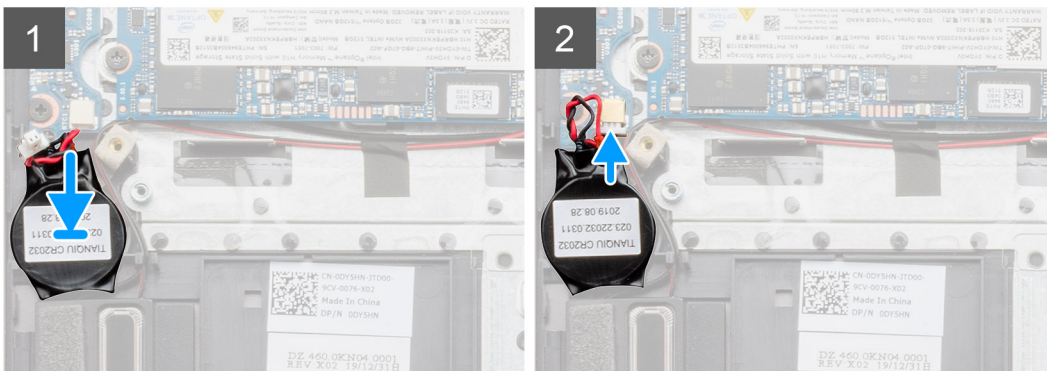
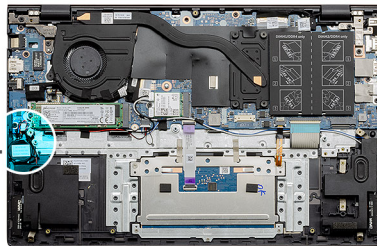
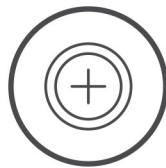

Βήματα

1. Τοποθετήστε την μπαταρία σε σχήμα νομίσματος στην υποδοχή της διάταξης του στηρίγματος παλάμης και του πληκτρολογίου.
2. Δρομολογήστε το καλώδιο της μπαταρίας σε σχήμα νομίσματος σύμφωνα με την εικόνα και συνδέστε το στην πλακέτα εισόδου/εξόδου.

Επόμενα βήματα

1. Εγκαταστήστε την **μπαταρία**.
2. Εγκαταστήστε το **κάλυμμα της βάσης**.
3. Ακολουθήστε τη διαδικασία που παρατίθεται στην ενότητα **Μετά την εκτέλεση εργασιών στο εσωτερικό του υπολογιστή σας**.

Αφαίρεση της μπαταρίας σε σχήμα νομίσματος - διακριτή κάρτα γραφικών

Προϋποθέσεις

1. Ακολουθήστε τη διαδικασία που παρατίθεται στην ενότητα **Πριν από την εκτέλεση εργασιών στο εσωτερικό του υπολογιστή σας**.
2. Αφαιρέστε το **κάλυμμα της βάσης**.
3. Αφαιρέστε την **μπαταρία**.

ΣΗΜΕΙΩΣΗ: Κατά την αφαίρεση της μπαταρίας σε σχήμα νομίσματος, γίνεται επαναφορά των ρυθμίσεων του προγράμματος ρύθμισης BIOS στις προεπιλεγμένες τιμές τους. Συνιστούμε να σημειώσετε τις ρυθμίσεις του προγράμματος ρύθμισης του BIOS προτού αφαιρέσετε την μπαταρία σε σχήμα νομίσματος.

Πληροφορίες για αυτήν την εργασία

Η εικόνα υποδεικνύει τη θέση της μπαταρίας σε σχήμα νομίσματος και παρέχει μια οπτική αναπαράσταση της διαδικασίας αφαίρεσης.

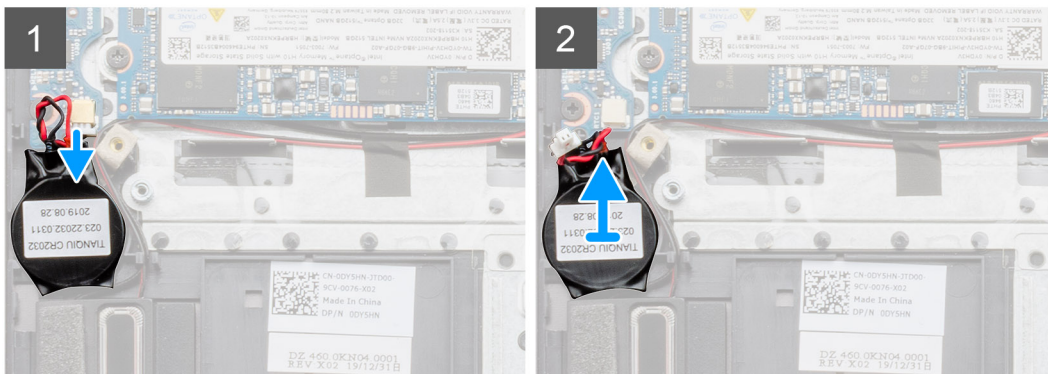
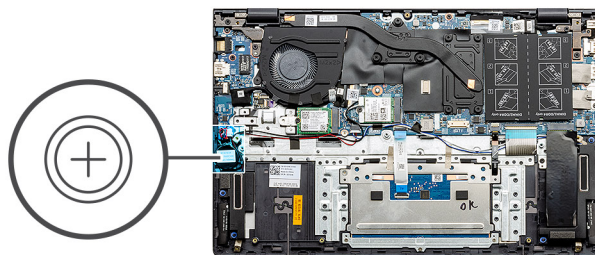

Βήματα

1. Αποσυνδέστε το καλώδιο της μπαταρίας σε σχήμα νομίσματος από την πλακέτα εισόδου/εξόδου.
2. Ξεκολλήστε την μπαταρία σε σχήμα νομίσματος από τη διάταξη του στηρίγματος παλάμης και του πληκτρολογίου.

Εγκατάσταση της μπαταρίας σε σχήμα νομίσματος - διακριτή κάρτα γραφικών

Προϋποθέσεις

Σε περίπτωση αντικατάστασης στοιχείου, αφαιρέστε το υπάρχον στοιχείο προτού εκτελέσετε τη διαδικασία εγκατάστασης.

Πληροφορίες για αυτήν την εργασία

Η εικόνα υποδεικνύει τη θέση της μπαταρίας σε σχήμα νομίσματος και παρέχει μια οπτική αναπαράσταση της διαδικασίας εγκατάστασης.

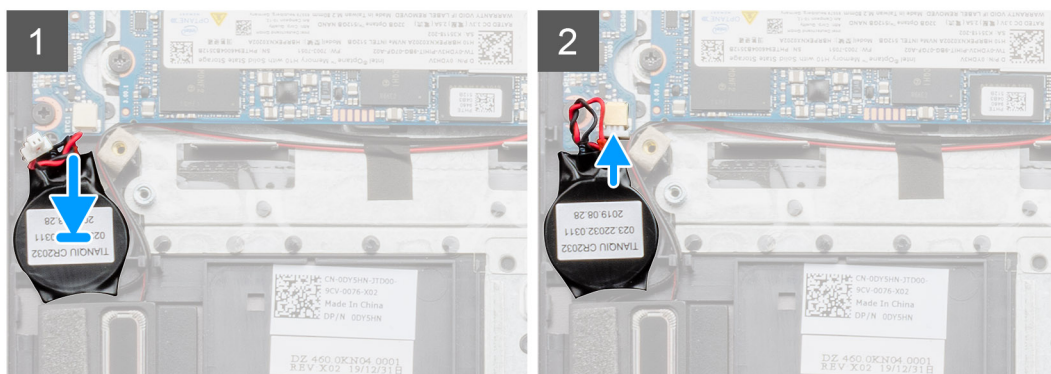
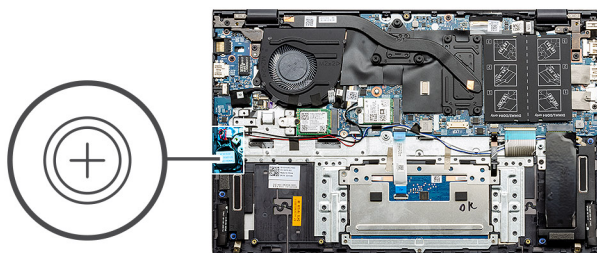

Βήματα

1. Τοποθετήστε την μπαταρία σε σχήμα νομίσματος στην υποδοχή της διάταξης του στηρίγματος παλάμης και του πληκτρολογίου.
2. Δρομολογήστε το καλώδιο της μπαταρίας σε σχήμα νομίσματος σύμφωνα με την εικόνα και συνδέστε το στην πλακέτα εισόδου/εξόδου.

Επόμενα βήματα

1. Εγκαταστήστε την **μπαταρία**.
2. Εγκαταστήστε το **κάλυμμα της βάσης**.
3. Ακολουθήστε τη διαδικασία που παρατίθεται στην ενότητα **Μετά την εκτέλεση εργασιών στο εσωτερικό του υπολογιστή σας**.

Πλακέτα I/O

Αφαίρεση της πλακέτας εισόδου/εξόδου – UMA

Προϋποθέσεις

1. Ακολουθήστε τη διαδικασία που παρατίθεται στην ενότητα **Πριν από την εκτέλεση εργασιών στο εσωτερικό του υπολογιστή σας**.
2. Αφαιρέστε το **κάλυμμα της βάσης**.
3. Αφαιρέστε την **μπαταρία**.
4. Αφαιρέστε την **μπαταρία σε σχήμα νομίσματος**.

Πληροφορίες για αυτήν την εργασία

Η εικόνα υποδεικνύει τη θέση της πλακέτας εισόδου/εξόδου και παρέχει μια οπτική αναπαράσταση της διαδικασίας αφαίρεσης.

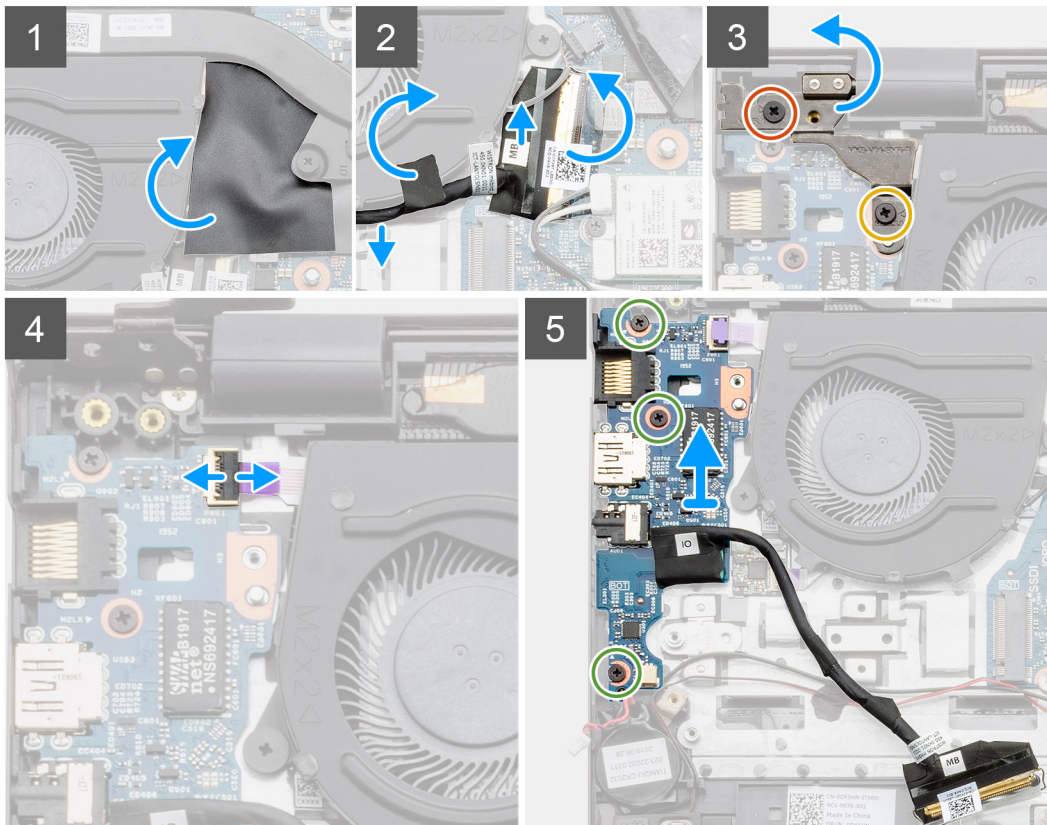
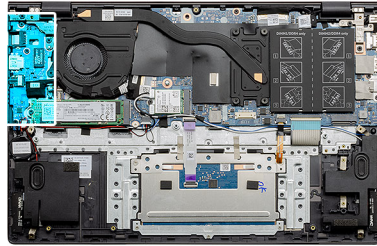
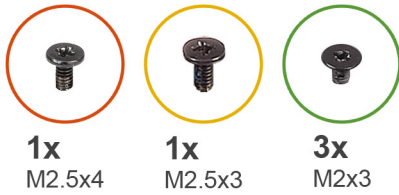

Βήματα

1. Εντοπίστε την πλακέτα εισόδου/εξόδου στον υπολογιστή σας.
2. Ανασηκώστε το κάλυμμα mylar.
3. Ξεκολλήστε την κολλητική ταινία για να αφαιρέσετε το καλώδιο εισόδου/εξόδου από τη διαδρομή του.
4. Ανοίξτε το μάνταλο και αποσυνδέστε από την πλακέτα εισόδου/εξόδου το καλώδιό της.
5. Αφαιρέστε τις δύο βίδες (M2,5x3) και (M2,5x4) που συγκρατούν τον αριστερό μεντεσέ της οθόνης στον υπολογιστή.
6. Ανοίξτε το μάνταλο και αποσυνδέστε το καλώδιο της συσκευής ανάγνωσης δακτυλικού αποτυπώματος από την πλακέτα εισόδου/εξόδου.
7. Αφαιρέστε τις τρεις βίδες (M2x3) που συγκρατούν την πλακέτα εισόδου/εξόδου στη διάταξη στηρίγματος παλάμης και πληκτρολογίου.
8. Ανασηκώστε την πλακέτα εισόδου/εξόδου και αφαιρέστε την από τη διάταξη στηρίγματος παλάμης και πληκτρολογίου.

Εγκατάσταση της πλακέτας εισόδου/εξόδου – UMA

Προϋποθέσεις

Σε περίπτωση αντικατάστασης στοιχείου, αφαιρέστε το υπάρχον στοιχείο προτού εκτελέσετε τη διαδικασία εγκατάστασης.

Πληροφορίες για αυτήν την εργασία

Η εικόνα υποδεικνύει τη θέση της πλακέτας εισόδου/εξόδου και παρέχει μια οπτική αναπαράσταση της διαδικασίας εγκατάστασης.

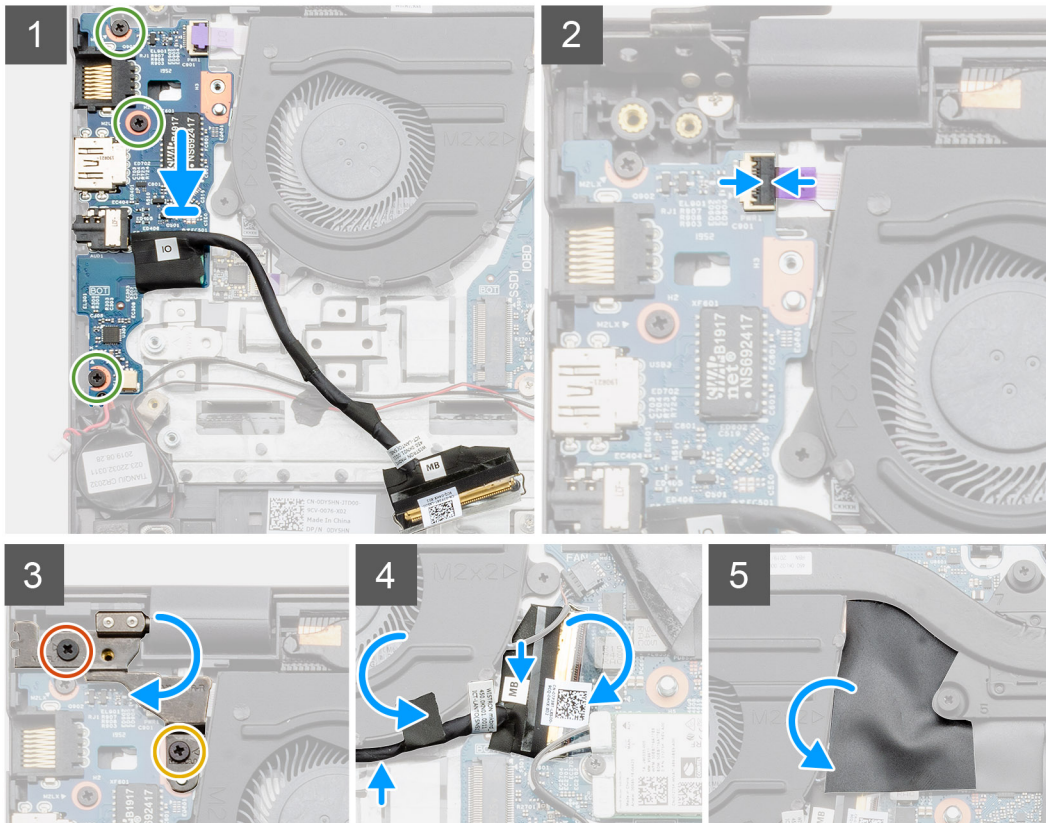
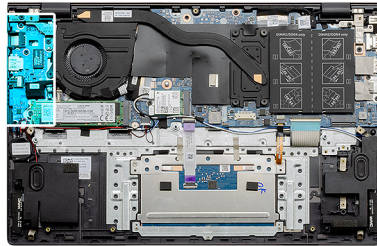
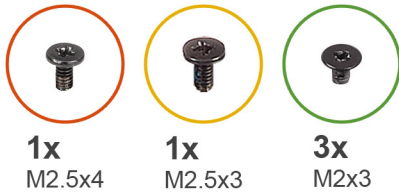

Βήματα

1. Τοποθετήστε την πλακέτα εισόδου/εξόδου πάνω στη διάταξη του στηρίγματος παλάμης και του πληκτρολογίου.
2. Ευθυγραμμίστε τις οπές για τις βίδες στην πλακέτα εισόδου/εξόδου με τις αντίστοιχες οπές στη διάταξη στηρίγματος παλάμης και πληκτρολογίου.
3. Επανατοποθετήστε τις τρεις βίδες (M2x3) που συγκρατούν την πλακέτα εισόδου/εξόδου στη διάταξη στηρίγματος παλάμης και του πληκτρολογίου.
4. Συνδέστε το καλώδιο της συσκευής ανάγνωσης δακτυλικού αποτυπώματος στην πλακέτα εισόδου/εξόδου και κλείστε το μάνταλο για να στερεώσετε το καλώδιο.
5. Χαμηλώστε τον αριστερό μεντεσέ και επανατοποθετήστε τις δύο βίδες (M2,5x3) και (M2,5x4).
6. Περάστε το καλώδιο εισόδου/εξόδου κάτω από τον ανεμιστήρα συστήματος και στερεώστε το χρησιμοποιώντας κολλητική ταινία.
7. Συνδέστε το καλώδιο της πλακέτας εισόδου/εξόδου στην πλακέτα εισόδου/εξόδου και κλείστε το μάνταλο για να στερεώσετε το καλώδιο.
8. Επανατοποθετήστε το κάλυμμα mylar.

Επόμενα βήματα

1. Εγκαταστήστε την **μπαταρία σε σχήμα νομίσματος**.
2. Εγκαταστήστε την **μπαταρία**.

3. Εγκαταστήστε το κάλυμμα της βάσης.
4. Ακολουθήστε τη διαδικασία που παρατίθεται στην ενότητα [Μετά την εκτέλεση εργασιών στο εσωτερικό του υπολογιστή σας](#).

Αφαίρεση της πλακέτας εισόδου/εξόδου - διακριτή κάρτα γραφικών

Προϋποθέσεις

1. Ακολουθήστε τη διαδικασία που παρατίθεται στην ενότητα [Πριν από την εκτέλεση εργασιών στο εσωτερικό του υπολογιστή σας](#).
2. Αφαιρέστε το κάλυμμα της βάσης.
3. Αφαιρέστε την μπαταρία.
4. Αφαιρέστε την μπαταρία σε σχήμα νομίσματος.

Πληροφορίες για αυτήν την εργασία

Η εικόνα υποδεικνύει τη θέση της πλακέτας εισόδου/εξόδου και παρέχει μια οπτική αναπαράσταση της διαδικασίας αφαίρεσης.

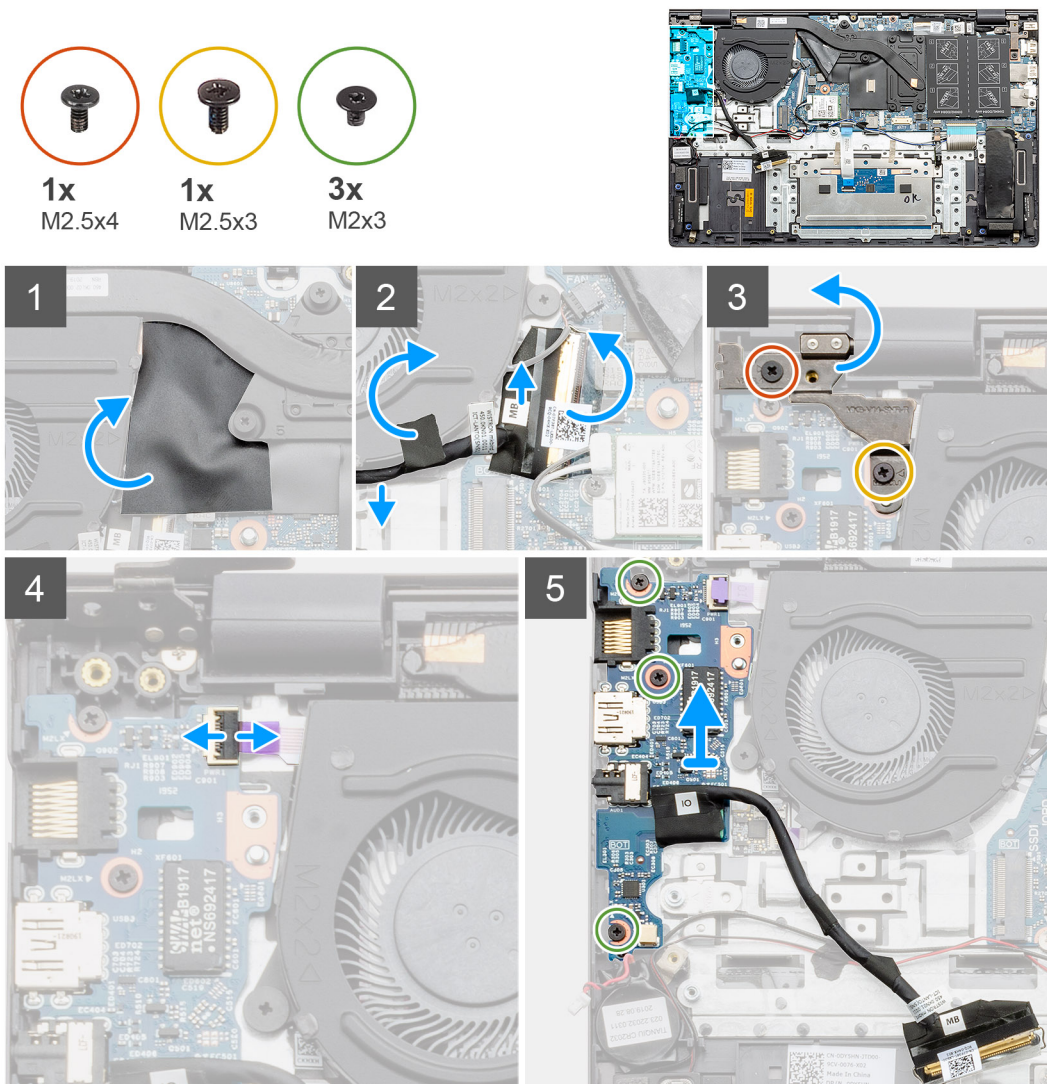

Βήματα

1. Εντοπίστε την πλακέτα εισόδου/εξόδου στον υπολογιστή σας.
2. Ανασηκώστε το κάλυμμα mylar.
3. Ξεκολλήστε την κολλητική ταινία για να αφαιρέσετε το καλώδιο εισόδου/εξόδου από τη διαδρομή του.
4. Ανοίξτε το μάνταλο και αποσυνδέστε από την πλακέτα εισόδου/εξόδου το καλώδιό της.
5. Αφαιρέστε τις δύο βίδες (M2,5x3) και (M2,5x4) που συγκρατούν τον αριστερό μεντεσέ στον υπολογιστή.

6. Ανασηκώστε τον αριστερό μεντεσέ.
7. Ανοίξτε το μάνταλο και αποσυνδέστε το καλώδιο της συσκευής ανάγνωσης δακτυλικού αποτυπώματος από την πλακέτα εισόδου/εξόδου.
8. Αφαιρέστε τις τρεις βίδες (M2x3) που συγκρατούν την πλακέτα εισόδου/εξόδου στη διάταξη στηρίγματος παλάμης και πληκτρολογίου.
9. Ανασηκώστε την πλακέτα εισόδου/εξόδου και αφαιρέστε την από τη διάταξη στηρίγματος παλάμης και πληκτρολογίου.

Εγκατάσταση της πλακέτας εισόδου/εξόδου – διακριτή κάρτα γραφικών

Προϋποθέσεις

Σε περίπτωση αντικατάστασης στοιχείου, αφαιρέστε το υπάρχον στοιχείο προτού εκτελέσετε τη διαδικασία εγκατάστασης.

Πληροφορίες για αυτήν την εργασία

Η εικόνα υποδεικνύει τη θέση της πλακέτας εισόδου/εξόδου και παρέχει μια οπτική αναπαράσταση της διαδικασίας εγκατάστασης.

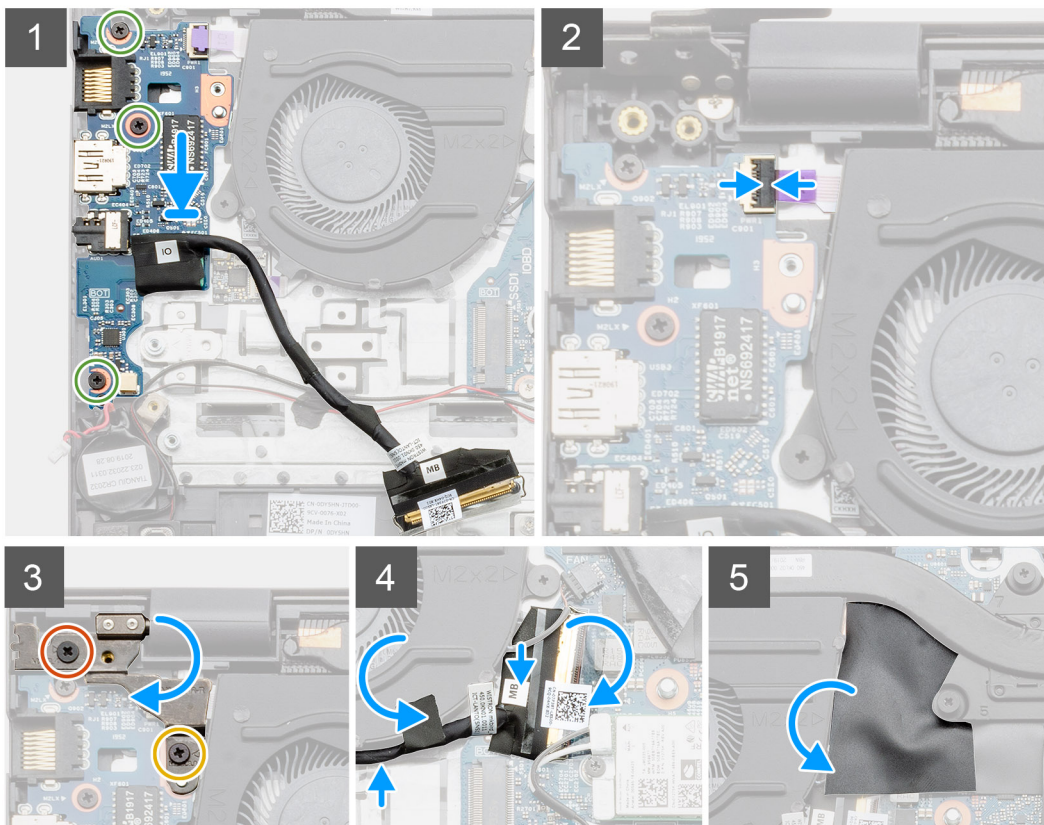
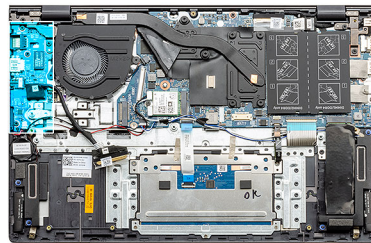

Βήματα

1. Τοποθετήστε την πλακέτα εισόδου/εξόδου πάνω στη διάταξη του στηρίγματος παλάμης και του πληκτρολογίου.
2. Ευθυγραμμίστε τις οπές για τις βίδες στην πλακέτα εισόδου/εξόδου με τις αντίστοιχες οπές στη διάταξη στηρίγματος παλάμης και πληκτρολογίου.

3. Επανατοποθετήστε τις τρεις βίδες (M2x3) που συγκρατούν την πλακέτα εισόδου/εξόδου στη διάταξη στηρίγματος παλάμης και του ηλεκτρολογίου.
4. Συνδέστε το καλώδιο της συσκευής ανάγνωσης δακτυλικού αποτυπώματος στην πλακέτα εισόδου/εξόδου και κλείστε το μάνταλο για να στερεώσετε το καλώδιο.
5. Χαμηλώστε τον αριστερό μεντεσέ και επανατοποθετήστε τις δύο βίδες (M2,5x3) και (M2,5x4).
6. Περάστε το καλώδιο εισόδου/εξόδου κάτω από τον ανεμιστήρα συστήματος και στερεώστε το χρησιμοποιώντας κολλητική ταινία.
7. Συνδέστε το καλώδιο της πλακέτας εισόδου/εξόδου στην πλακέτα εισόδου/εξόδου και κλείστε το μάνταλο για να στερεώσετε το καλώδιο.
8. Επανατοποθετήστε το κάλυμμα mylar.

Επόμενα βήματα

1. Εγκαταστήστε την **μπαταρία σε σχήμα νομίσματος**.
2. Εγκαταστήστε την **μπαταρία**.
3. Εγκαταστήστε το **κάλυμμα της βάσης**.
4. Ακολουθήστε τη διαδικασία που παρατίθεται στην ενότητα **Μετά την εκτέλεση εργασιών στο εσωτερικό του υπολογιστή σας**.

Κουμπί λειτουργίας με μονάδα ανάγνωσης δακτυλικών αποτυπωμάτων (προαιρετικά)

Αφαίρεση του κουμπιού λειτουργίας και της προαιρετικής συσκευής ανάγνωσης δακτυλικού αποτυπώματος - UMA

Προϋποθέσεις

1. Ακολουθήστε τη διαδικασία που παρατίθεται στην ενότητα **Πριν από την εκτέλεση εργασιών στο εσωτερικό του υπολογιστή σας**.
2. Αφαιρέστε το **κάλυμμα της βάσης**.
3. Αφαιρέστε την **μπαταρία**.
4. Αφαιρέστε τον **ανεμιστήρα του συστήματος**.
5. Αφαιρέστε τη μονάδα **SSD M.2 2280** ή **SSD M.2 2230**.
6. Αφαιρέστε την **πλακέτα εισόδου/εξόδου**.
7. Αφαιρέστε την **μπαταρία σε σχήμα νομίσματος**.

Πληροφορίες για αυτήν την εργασία

Η εικόνα υποδεικνύει τη θέση του κουμπιού λειτουργίας με προαιρετική συσκευή ανάγνωσης δακτυλικού αποτυπώματος και παρέχει μια οπτική αναπαράσταση της διαδικασίας αφαίρεσης.



2x
M2x2.5

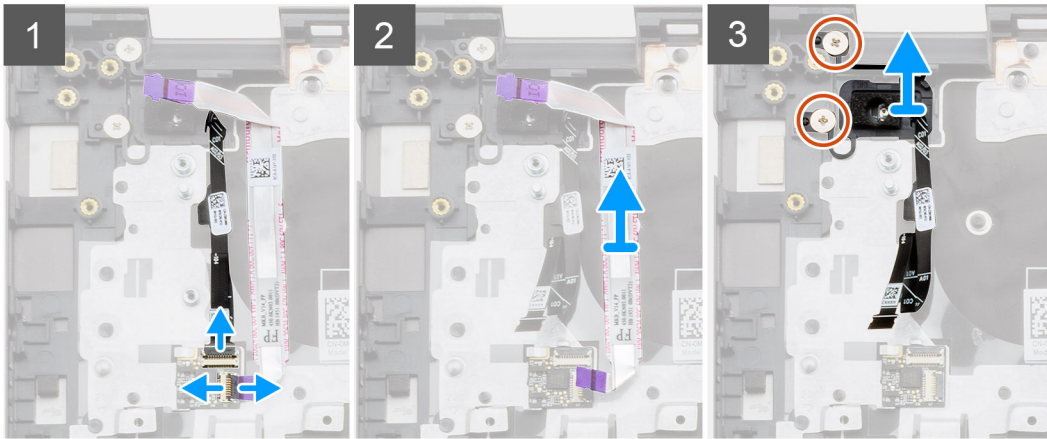
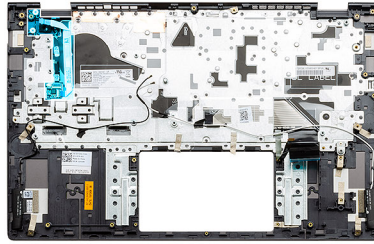

Βήματα

1. Αποσυνδέστε το καλώδιο της συσκευής ανάγνωσης δακτυλικού αποτυπώματος από την υποδοχή στη διάταξη του στηρίγματος παλάμης και του πληκτρολογίου.
2. Σηκώστε το μάνταλο και αποσυνδέστε το καλώδιο εισόδου/εξόδου από την υποδοχή στη διάταξη του στηρίγματος παλάμης και του πληκτρολογίου.
3. Αφαιρέστε το καλώδιο εισόδου/εξόδου από τη διάταξη του στηρίγματος παλάμης και του πληκτρολογίου.
4. Αφαιρέστε τις δύο βίδες (M2x2,5) που συγκρατούν το κουμπί λειτουργίας με προαιρετική συσκευή ανάγνωσης δακτυλικού αποτυπώματος στη διάταξη του στηρίγματος παλάμης και του πληκτρολογίου.
5. Σηκώστε το κουμπί λειτουργίας με προαιρετική συσκευή ανάγνωσης δακτυλικού αποτυπώματος μαζί με το καλώδιο της συσκευής και αφαιρέστε το από τη διάταξη του στηρίγματος παλάμης και του πληκτρολογίου.

Εγκατάσταση του κουμπιού λειτουργίας με συσκευή ανάγνωσης δακτυλικού αποτυπώματος - UMA

Προϋποθέσεις

Σε περίπτωση αντικατάστασης στοιχείου, αφαιρέστε το υπάρχον στοιχείο προτού εκτελέσετε τη διαδικασία εγκατάστασης.

Πληροφορίες γι αυτήν την εργασία

Η εικόνα υποδεικνύει τη θέση του κουμπιού λειτουργίας με συσκευή ανάγνωσης δακτυλικού αποτυπώματος και παρέχει μια οπτική αναπαράσταση της διαδικασίας εγκατάστασης.



2x
M2x2.5

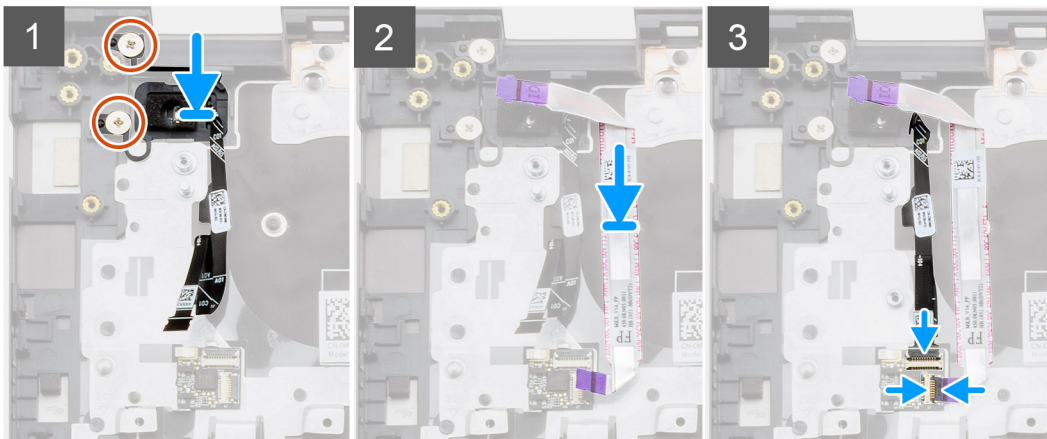
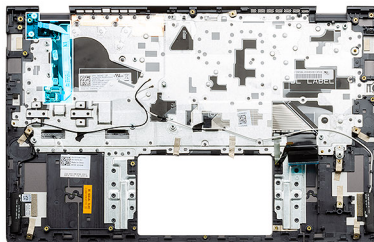

Βήματα

1. Χρησιμοποιώντας το σημείο ευθυγράμμισης, τοποθετήστε το κουμπί λειτουργίας με συσκευή ανάγνωσης δακτυλικού αποτυπώματος στη διάταξη του στηρίγματος παλάμης και του πληκτρολογίου.
2. Επανατοποθετήστε τις δύο βίδες (M2x2,5) για να στερεώσετε το κουμπί λειτουργίας με προαιρετική συσκευή ανάγνωσης δακτυλικού αποτυπώματος στη διάταξη του στηρίγματος παλάμης και του πληκτρολογίου.
3. Συνδέστε το καλώδιο εισόδου/εξόδου στην υποδοχή στη διάταξη του στηρίγματος παλάμης και του πληκτρολογίου και κλείστε το μάνταλο.
4. Συνδέστε το καλώδιο της συσκευής ανάγνωσης δακτυλικού αποτυπώματος στην υποδοχή της διάταξης του στηρίγματος παλάμης και του πληκτρολογίου.

Επόμενα βήματα

1. Εγκαταστήστε την [πλακέτα εισόδου/εξόδου](#).
2. Εγκαταστήστε τον [ανεμιστήρα του συστήματος](#).
3. Εγκαταστήστε την [μπαταρία σε σχήμα νομίσματος](#).
4. Εγκαταστήστε τη μονάδα [SSD M.2 2280](#) ή [SSD M.2 2230](#).
5. Εγκαταστήστε την [μπαταρία](#).
6. Εγκαταστήστε το [κάλυμμα της βάσης](#).
7. Ακολουθήστε τη διαδικασία που παρατίθεται στην ενότητα [Μετά την εκτέλεση εργασιών στο εσωτερικό του υπολογιστή σας](#).

Αφαίρεση του κουμπιού λειτουργίας και της προαιρετικής συσκευής ανάγνωσης δακτυλικού αποτυπώματος - διακριτή κάρτα γραφικών

Προϋποθέσεις

1. Ακολουθήστε τη διαδικασία που παρατίθεται στην ενότητα [Πριν από την εκτέλεση εργασιών στο εσωτερικό του υπολογιστή σας](#).
2. Αφαιρέστε το [κάλυμμα της βάσης](#).
3. Αφαιρέστε την [μπαταρία](#).
4. Αφαιρέστε τον [ανεμιστήρα του συστήματος](#).
5. Αφαιρέστε τη μονάδα [SSD M.2 2280](#) ή [SSD M.2 2230](#).
6. Αφαιρέστε την [πλακέτα εισόδου/εξόδου](#).
7. Αφαιρέστε την [μπαταρία σε σχήμα νομίσματος](#).

Πληροφορίες γι αυτήν την εργασία

Η εικόνα υποδεικνύει τη θέση του κουμπιού λειτουργίας με προαιρετική συσκευή ανάγνωσης δακτυλικού αποτυπώματος και παρέχει μια οπτική αναπαράσταση της διαδικασίας αφαίρεσης.



2x
M2x2.5

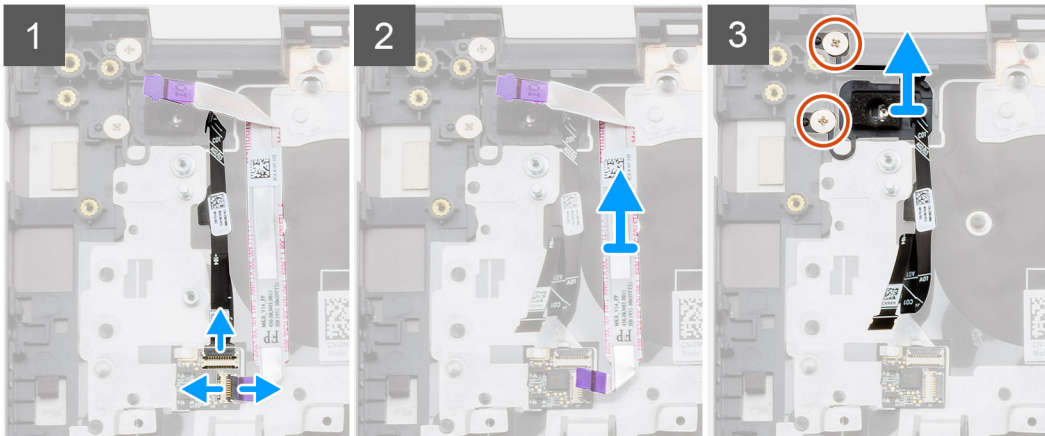
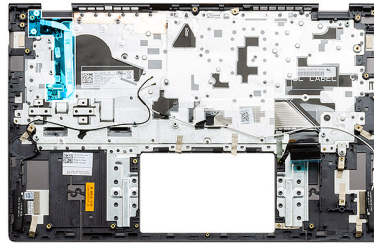

Βήματα

1. Αποσυνδέστε το καλώδιο της συσκευής ανάγνωσης δακτυλικού αποτυπώματος από την υποδοχή στη διάταξη του στηρίγματος παλάμης και του πληκτρολογίου.
2. Σηκώστε το μάνταλο και αποσυνδέστε το καλώδιο εισόδου/εξόδου από την υποδοχή στη διάταξη του στηρίγματος παλάμης και του πληκτρολογίου.
3. Αφαιρέστε το καλώδιο εισόδου/εξόδου από τη διάταξη του στηρίγματος παλάμης και του πληκτρολογίου.
4. Αφαιρέστε τις δύο βίδες (M2x2,5) που συγκρατούν το κουμπί λειτουργίας με προαιρετική συσκευή ανάγνωσης δακτυλικού αποτυπώματος στη διάταξη του στηρίγματος παλάμης και του πληκτρολογίου.
5. Σηκώστε το κουμπί λειτουργίας με προαιρετική συσκευή ανάγνωσης δακτυλικού αποτυπώματος μαζί με το καλώδιο της συσκευής και αφαιρέστε το από τη διάταξη του στηρίγματος παλάμης και του πληκτρολογίου.

Εγκατάσταση του κουμπιού λειτουργίας με συσκευή ανάγνωσης δακτυλικού αποτυπώματος - διακριτή κάρτα γραφικών

Προϋποθέσεις

Σε περίπτωση αντικατάστασης στοιχείου, αφαιρέστε το υπάρχον στοιχείο προτού εκτελέσετε τη διαδικασία εγκατάστασης.

Πληροφορίες γι αυτήν την εργασία

Η εικόνα υποδεικνύει τη θέση του κουμπιού λειτουργίας με συσκευή ανάγνωσης δακτυλικού αποτυπώματος και παρέχει μια οπτική αναπαράσταση της διαδικασίας εγκατάστασης.



2x
M2x2.5

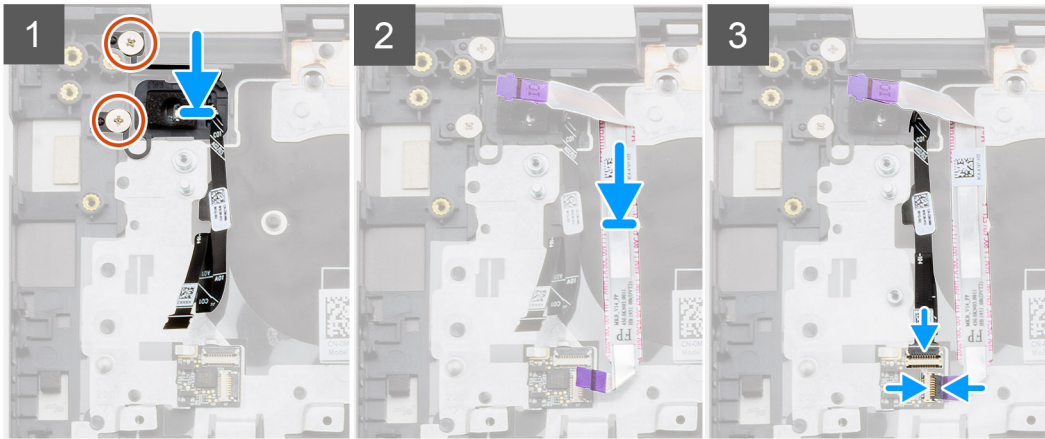
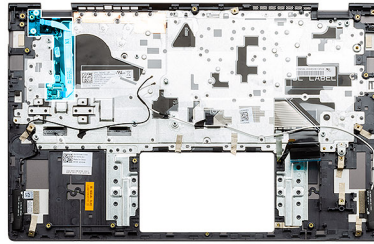

Βήματα

1. Χρησιμοποιώντας το σημείο ευθυγράμμισης, τοποθετήστε το κουμπί λειτουργίας με συσκευή ανάγνωσης δακτυλικού αποτυπώματος στη διάταξη του στηρίγματος παλάμης και του πληκτρολογίου.
2. Επανατοποθετήστε τις δύο βίδες (M2x2,5) για να στερεώσετε το κουμπί λειτουργίας με προαιρετική συσκευή ανάγνωσης δακτυλικού αποτυπώματος στη διάταξη του στηρίγματος παλάμης και του πληκτρολογίου.
3. Συνδέστε το καλώδιο εισόδου/εξόδου στην υποδοχή στη διάταξη του στηρίγματος παλάμης και του πληκτρολογίου και κλείστε το μάνταλο.
4. Συνδέστε το καλώδιο της συσκευής ανάγνωσης δακτυλικού αποτυπώματος στην υποδοχή της διάταξης του στηρίγματος παλάμης και του πληκτρολογίου.

Επόμενα βήματα

1. Εγκαταστήστε την [πλακέτα εισόδου/εξόδου](#).
2. Εγκαταστήστε τον [ανεμιστήρα του συστήματος](#).
3. Εγκαταστήστε την [μπαταρία σε σχήμα νομίσματος](#).
4. Εγκαταστήστε τη μονάδα [SSD M.2 2280](#) ή [SSD M.2 2230](#).
5. Εγκαταστήστε την [μπαταρία](#).
6. Εγκαταστήστε το [κάλυμμα της βάσης](#).
7. Ακολουθήστε τη διαδικασία που παρατίθεται στην ενότητα [Μετά την εκτέλεση εργασιών στο εσωτερικό του υπολογιστή σας](#).

Θύρα DC-in

Αφαίρεση της θύρας DC-in - UMA

Προϋποθέσεις

1. Ακολουθήστε τη διαδικασία που παρατίθεται στην ενότητα [Πριν από την εκτέλεση εργασιών στο εσωτερικό του υπολογιστή σας](#).
2. Αφαιρέστε το [κάλυμμα της βάσης](#).
3. Αφαιρέστε την [μπαταρία](#).

Πληροφορίες για αυτήν την εργασία

Η εικόνα υποδεικνύει τη θέση της θύρας DC-in και παρέχει μια οπτική αναπαράσταση της διαδικασίας αφαίρεσης.



1x
M2.5x4



1x
M2.5x5



1x
M2x3

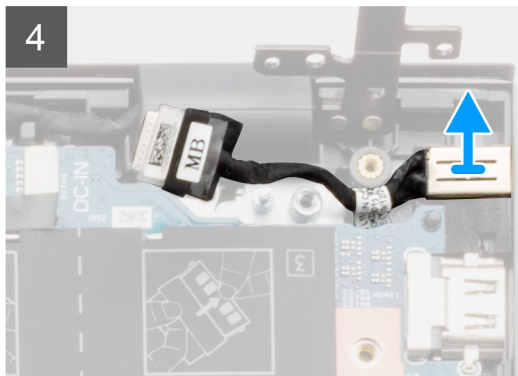
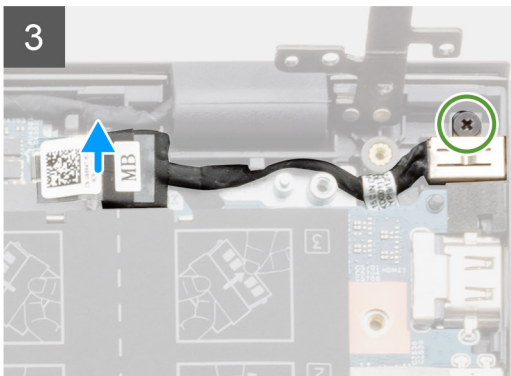
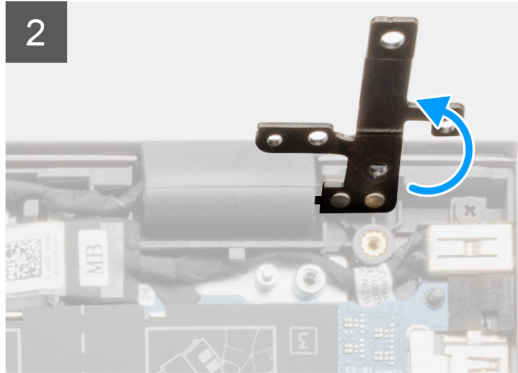
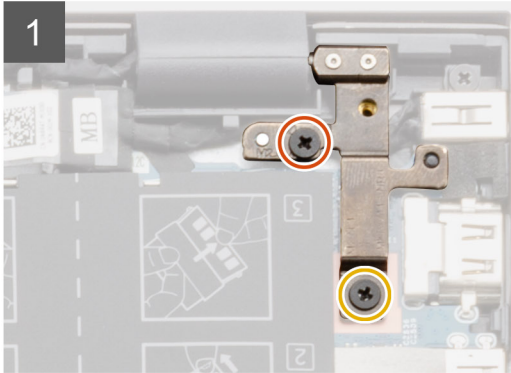
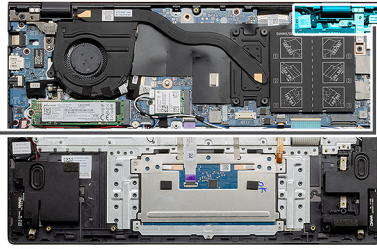
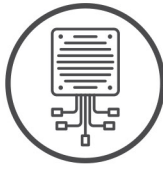

Βήματα

1. Εντοπίστε τη θύρα DC-in στον υπολογιστή σας.
2. Αφαιρέστε τις δύο βίδες (M2,5x4) και (M2,5x5) και ανασηκώστε τον μεταλλικό μεντεσέ.
3. Αφαιρέστε τη βίδα (M2x3) και ανασηκώστε τη θύρα DC-in.
4. Ξεκολλήστε το διάφανο αυτοκόλλητο που καλύπτει τη θύρα DC-in.
5. Αποσυνδέστε το καλώδιο DC-in από την πλακέτα συστήματος.
6. Ανασηκώστε τη θύρα DC-in για να την αποσπάσετε από τη διάταξη του στηρίγματος παλάμης και του πληκτρολογίου.

Εγκατάσταση της θύρας DC-in - UMA

Πληροφορίες για αυτήν την εργασία

Η εικόνα υποδεικνύει τη θέση της θύρας DC-in και παρέχει μια οπτική αναπαράσταση της διαδικασίας αφαίρεσης.



1x
M2.5x4



1x
M2.5x5



1x
M2x3

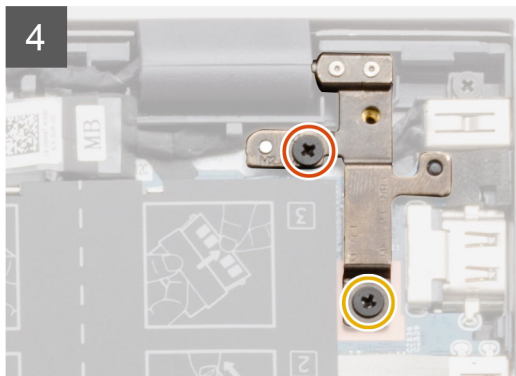
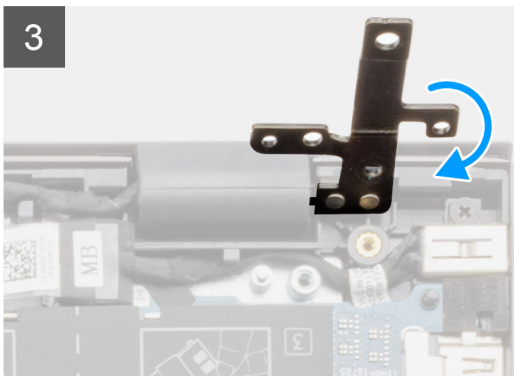
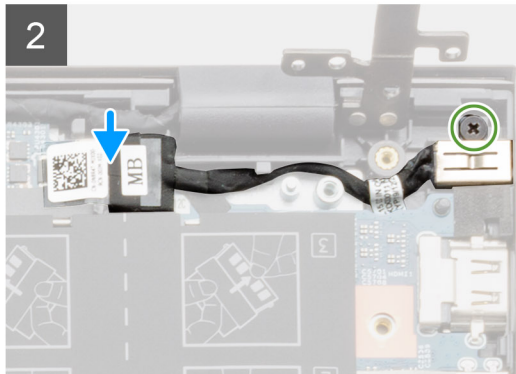
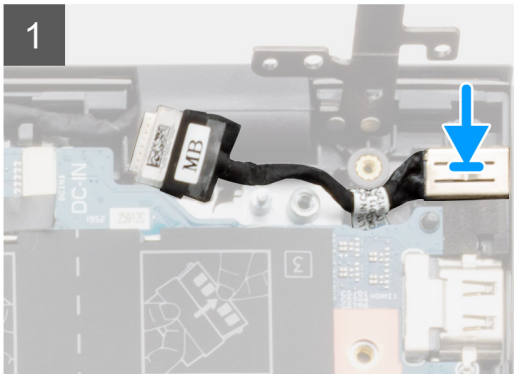
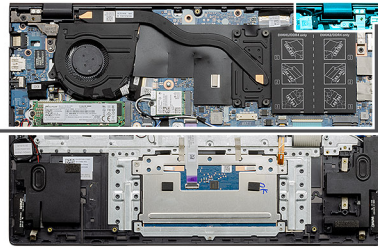
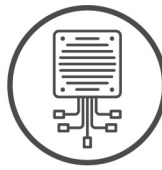

Βήματα

1. Τοποθετήστε τη θύρα DC-in επάνω στη διάταξη του στηρίγματος παλάμης και του πληκτρολογίου.
2. Επανατοποθετήστε τη βίδα (M2x3) στη θύρα DC-in χρησιμοποιώντας τη βάση στήριξης.
3. Συνδέστε το καλώδιο DC-in στην πλακέτα συστήματος.
4. Κολλήστε το διάφανο αυτοκόλλητο.
5. Κλείστε το μεταλλικό μάνταλο.
6. Επανατοποθετήστε τις δύο βίδες (M2,5x4) και (M2,5x5) και σφίξτε τις.

Επόμενα βήματα

1. Εγκαταστήστε την [μπαταρία](#).
2. Εγκαταστήστε το [κάλυμμα της βάσης](#).
3. Ακολουθήστε τη διαδικασία που παρατίθεται στην ενότητα [Μετά την εκτέλεση εργασιών στο εσωτερικό του υπολογιστή σας](#).

Αφαίρεση της θύρας DC-in - διακριτή κάρτα γραφικών

Προϋποθέσεις

1. Ακολουθήστε τη διαδικασία που παρατίθεται στην ενότητα [Πριν από την εκτέλεση εργασιών στο εσωτερικό του υπολογιστή σας](#).
2. Αφαιρέστε το [κάλυμμα της βάσης](#).
3. Αφαιρέστε την [μπαταρία](#).

Πληροφορίες για αυτήν την εργασία

Η εικόνα υποδεικνύει τη θέση της θύρας DC-in και παρέχει μια οπτική αναπαράσταση της διαδικασίας αφαίρεσης.

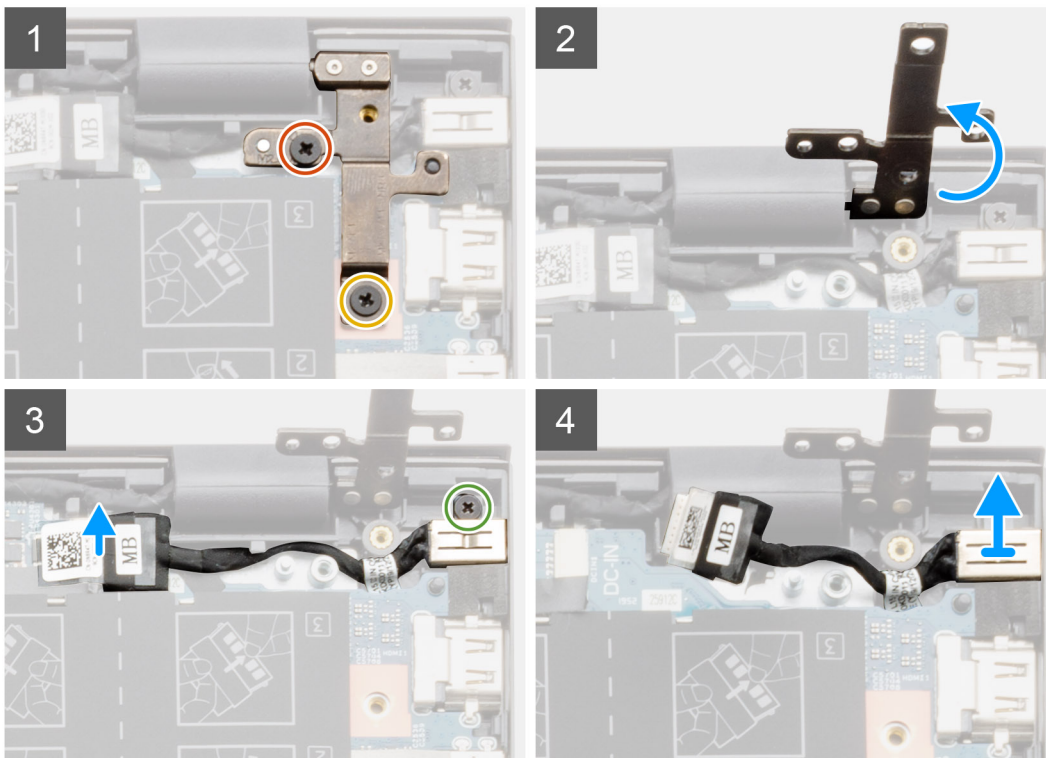
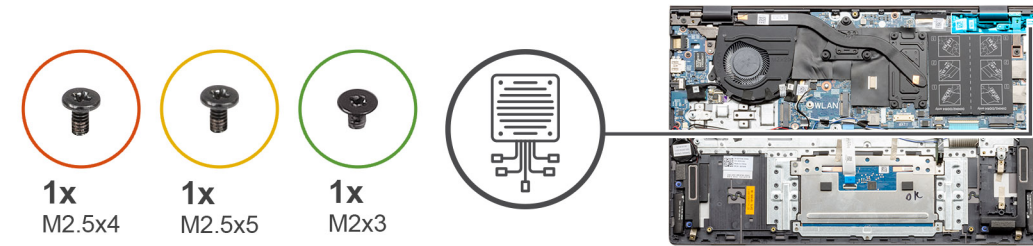

Βήματα

1. Εντοπίστε τη θύρα DC-in στον υπολογιστή σας.
2. Αφαιρέστε τις δύο βίδες (M2,5x4) και (M2,5x5) και ανασηκώστε τον μεταλλικό μεντεσέ.
3. Αφαιρέστε τη βίδα (M2x3) και ανασηκώστε τη θύρα DC-in.
4. Ξεκολλήστε το διάφανο αυτοκόλλητο.
5. Αποσυνδέστε το καλώδιο DC-in από την πλακέτα συστήματος.
6. Ανασηκώστε τη θύρα DC-in για να την αποσπάσετε από τη διάταξη του στηρίγματος παλάμης και του πληκτρολογίου.

Εγκατάσταση της θύρας DC-in - διακριτή κάρτα γραφικών

Πληροφορίες για αυτήν την εργασία

Η εικόνα υποδεικνύει τη θέση της θύρας DC-in και παρέχει μια οπτική αναπαράσταση της διαδικασίας αφαίρεσης.



1x
M2.5x4



1x
M2.5x5



1x
M2x3

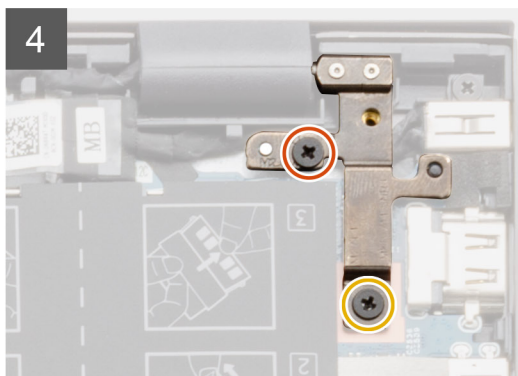
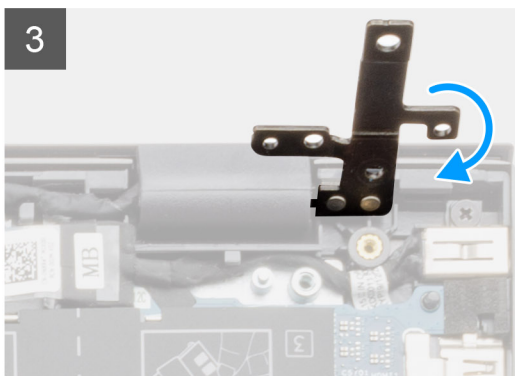
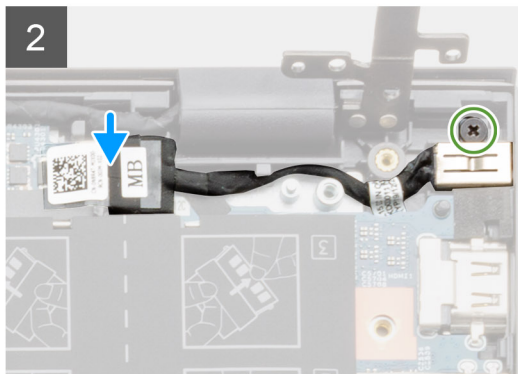
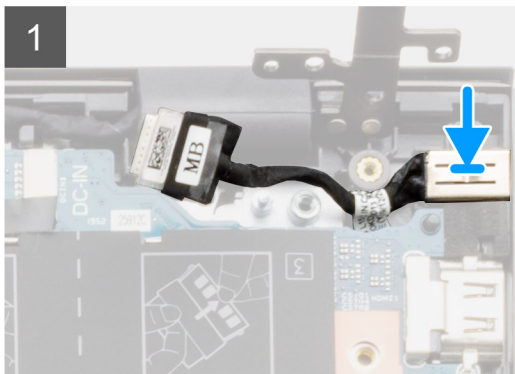
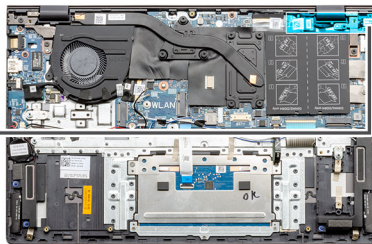
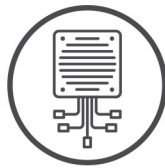

Βήματα

1. Τοποθετήστε τη θύρα DC-in επάνω στη διάταξη του στηρίγματος παλάμης και του πληκτρολογίου.
2. Επανατοποθετήστε τη βίδα (M2x3) στη θύρα DC-in χρησιμοποιώντας τη βάση στήριξης.
3. Συνδέστε το καλώδιο DC-in στην πλακέτα συστήματος.
4. Κολλήστε το διάφανο αυτοκόλλητο.
5. Κλείστε το μεταλλικό μάνταλο.
6. Επανατοποθετήστε τις δύο βίδες (M2,5x4) και (M2,5x5) και σφίξτε τις.

Επόμενα βήματα

1. Εγκαταστήστε την [μπαταρία](#).
2. Εγκαταστήστε το [κάλυμμα της βάσης](#).
3. Ακολουθήστε τη διαδικασία που παρατίθεται στην ενότητα [Μετά την εκτέλεση εργασιών στο εσωτερικό του υπολογιστή σας](#).

Επιφάνεια αφής

Αφαίρεση της επιφάνειας αφής - UMA

Προϋποθέσεις

1. Ακολουθήστε τη διαδικασία που παρατίθεται στην ενότητα [Πριν από την εκτέλεση εργασιών στο εσωτερικό του υπολογιστή σας](#).
2. Αφαιρέστε το [κάλυμμα της βάσης](#).

3. Αφαιρέστε την μπαταρία.

Πληροφορίες για αυτήν την εργασία

Η εικόνα υποδεικνύει τη θέση της επιφάνειας αφής και παρέχει μια οπτική αναπαράσταση της διαδικασίας αφαίρεσης.

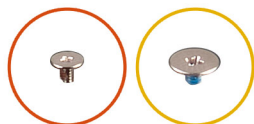

3x
M1.6x2

2x
M2x2

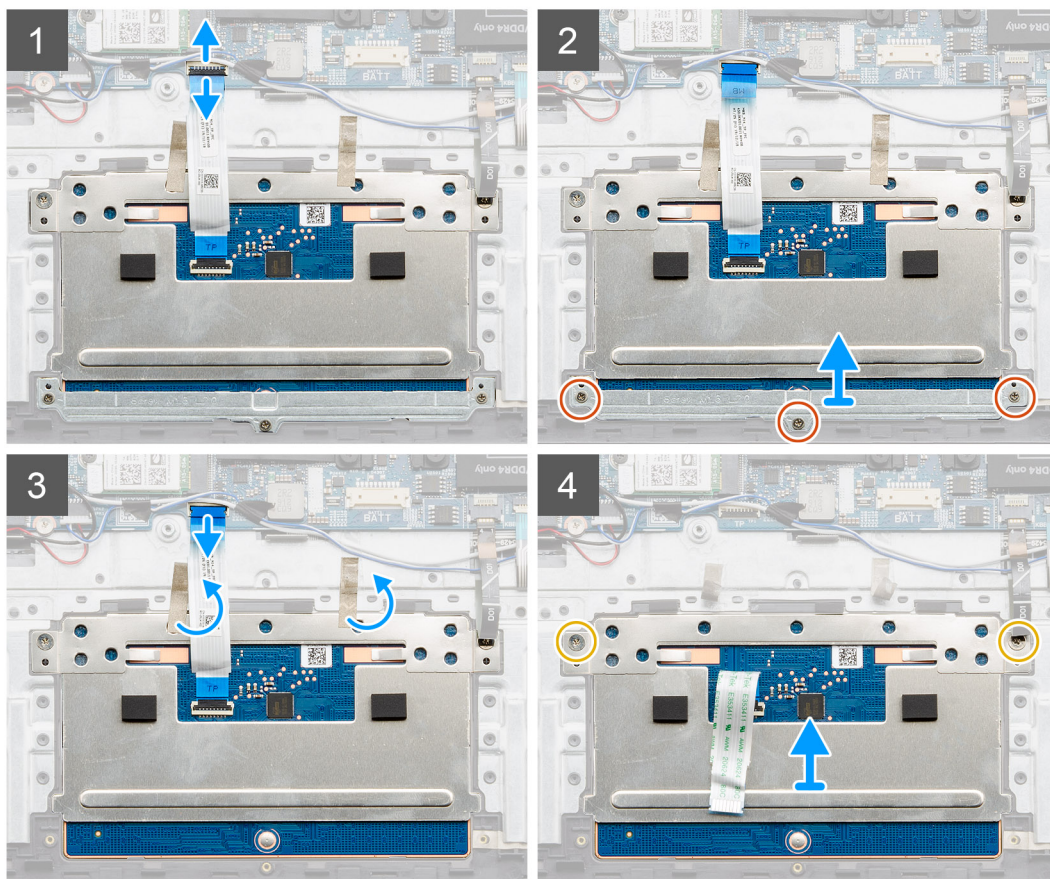
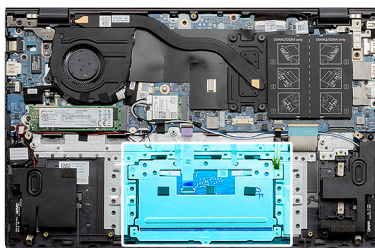

Βήματα

1. Ξεκολλήστε την κολλητική ταινία και αφαιρέστε το καλώδιο των ηχείων από τη διαδρομή του.
2. Αφαιρέστε τις τρεις βίδες (M1.6x2) που συγκρατούν το υποστήριγμα της επιφάνειας αφής στη διάταξη στηρίγματος παλάμης και πληκτρολογίου.
3. Ανασηκώστε το υποστήριγμα της επιφάνειας αφής και αφαιρέστε το από τη διάταξη στηρίγματος παλάμης και πληκτρολογίου.
4. Ανοίξτε το μάνταλο και αποσυνδέστε το καλώδιο της επιφάνειας αφής από την πλακέτα συστήματος.
5. Αφαιρέστε την κολλητική ταινία από τη βάση στήριξης της επιφάνειας αφής.
6. Αφαιρέστε τις δύο βίδες (M2x2) που συγκρατούν τη βάση στήριξης της επιφάνειας αφής στη διάταξη στηρίγματος παλάμης και πληκτρολογίου.
7. Ανασηκώστε την επιφάνεια αφής μαζί με το καλώδιό της και αφαιρέστε την από τη διάταξη του στηρίγματος παλάμης και του πληκτρολογίου.

Εγκατάσταση της επιφάνειας αφής - UMA

Προϋποθέσεις

Σε περίπτωση αντικατάστασης στοιχείου, αφαιρέστε το υπάρχον στοιχείο προτού εκτελέσετε τη διαδικασία εγκατάστασης.

Πληροφορίες για αυτήν την εργασία

Η εικόνα υποδεικνύει τη θέση του εξαρτήματος και παρέχει μια οπτική αναπαράσταση της διαδικασίας εγκατάστασης.

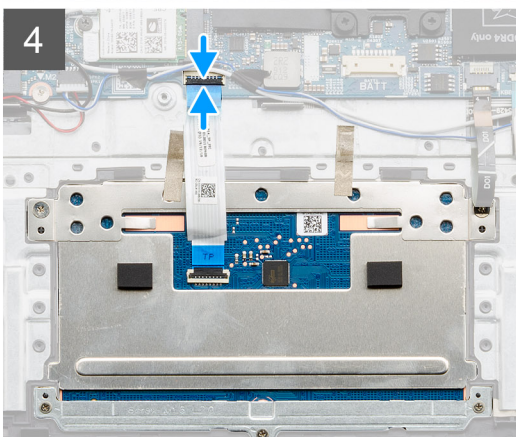
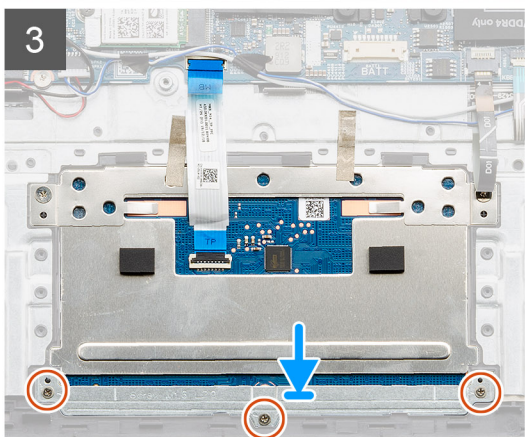
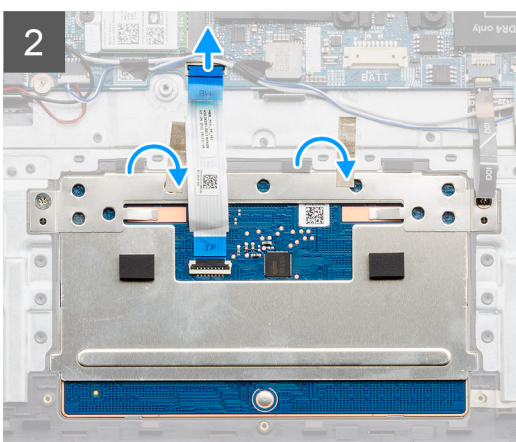
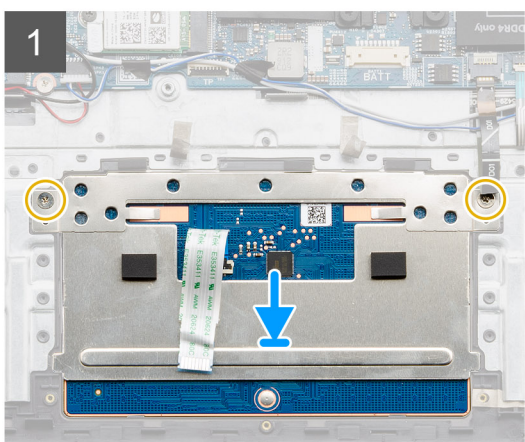
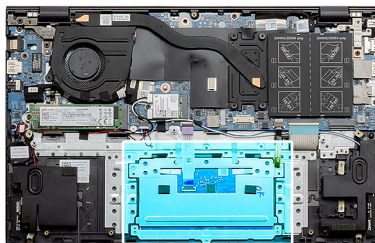
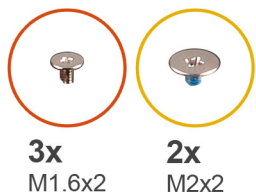

Βήματα

1. Ευθυγραμμίστε και τοποθετήστε την επιφάνεια αφής μέσα στην υποδοχή στη διάταξη στηρίγματος παλάμης και πληκτρολογίου.
2. Επανατοποθετήστε τις δύο βίδες (M2x2) μαζί με τη βάση στήριξης για να ασφαλίσετε την επιφάνεια αφής στη διάταξη του στηρίγματος παλάμης και του πληκτρολογίου.
3. Σύρετε το καλώδιο της επιφάνειας αφής πάνω στον σύνδεσμό του στην πλακέτα συστήματος και κλείστε το μάνταλο για να στερεώσετε το καλώδιο.
4. Ευθυγραμμίστε και τοποθετήστε το υποστήριγμα της επιφάνειας αφής μέσα στην υποδοχή στη διάταξη στηρίγματος παλάμης και πληκτρολογίου.
5. Επανατοποθετήστε τις τρεις βίδες (M1,6x2) που συγκρατούν το υποστήριγμα της επιφάνειας αφής στη διάταξη του στηρίγματος παλάμης και του πληκτρολογίου.
6. Χαμηλώστε το μάνταλο του καλωδίου της επιφάνειας αφής μόλις συνδεθεί στην υποδοχή στην πλακέτα συστήματος.

Επόμενα βήματα

1. Εγκαταστήστε την **μπαταρία**.
2. Εγκαταστήστε το **κάλυμμα της βάσης**.
3. Ακολουθήστε τη διαδικασία που παρατίθεται στην ενότητα **Μετά την εκτέλεση εργασιών στο εσωτερικό του υπολογιστή σας**.

Αφαίρεση της επιφάνειας αφής - διακριτή κάρτα γραφικών

Προϋποθέσεις

1. Ακολουθήστε τη διαδικασία που παρατίθεται στην ενότητα **Πριν από την εκτέλεση εργασιών στο εσωτερικό του υπολογιστή σας**.
2. Αφαιρέστε το **κάλυμμα της βάσης**.
3. Αφαιρέστε την **μπαταρία**.

Πληροφορίες για αυτήν την εργασία

Η εικόνα υποδεικνύει τη θέση της επιφάνειας αφής και παρέχει μια οπτική αναπαράσταση της διαδικασίας αφαίρεσης.

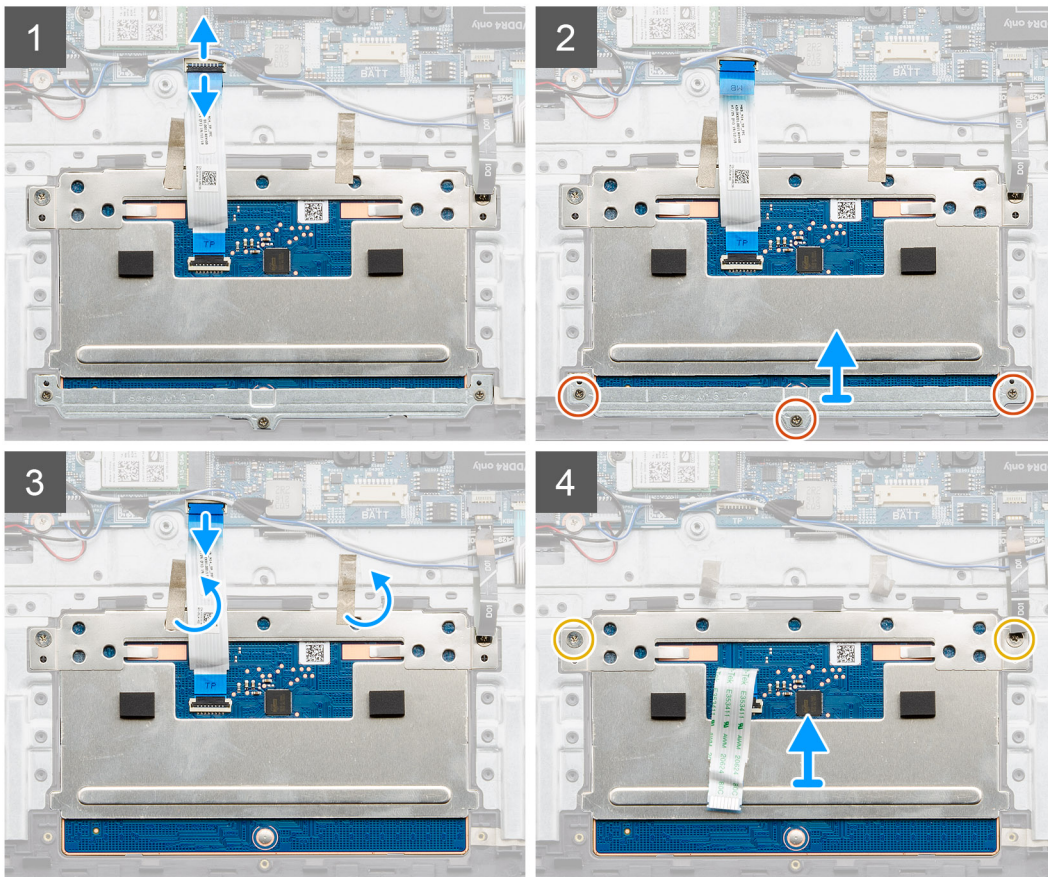
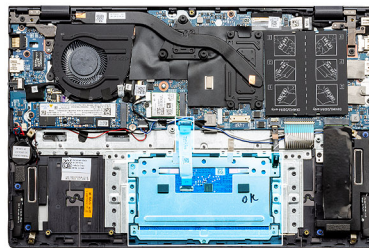

Βήματα

1. Ξεκολλήστε την κολλητική ταινία και αφαιρέστε το καλώδιο των ηχείων από τη διαδρομή του.
2. Αφαιρέστε τις τρεις βίδες (M1.6x2) που συγκρατούν το υποστήριγμα της επιφάνειας αφής στη διάταξη στηρίγματος παλάμης και πληκτρολογίου.

3. Ανασηκώστε το υποστήριγμα της επιφάνειας αφής και αφαιρέστε το από τη διάταξη στηρίγματος παλάμης και πληκτρολογίου.
4. Ανοίξτε το μάνταλο και αποσυνδέστε το καλώδιο της επιφάνειας αφής από την πλακέτα συστήματος.
5. Αφαιρέστε την κολλητική ταινία από τη βάση στήριξης της επιφάνειας αφής.
6. Αφαιρέστε τις δύο βίδες (M2x2) που συγκρατούν τη βάση στήριξης της επιφάνειας αφής στη διάταξη στηρίγματος παλάμης και πληκτρολογίου.
7. Ανασηκώστε την επιφάνεια αφής μαζί με το καλώδιό της και αφαιρέστε την από τη διάταξη του στηρίγματος παλάμης και του πληκτρολογίου.

Εγκατάσταση της επιφάνειας αφής - διακριτή κάρτα γραφικών

Προϋποθέσεις

Σε περίπτωση αντικατάστασης στοιχείου, αφαιρέστε το υπάρχον στοιχείο προτού εκτελέσετε τη διαδικασία εγκατάστασης.

Πληροφορίες για αυτήν την εργασία

Η εικόνα υποδεικνύει τη θέση του εξαρτήματος και παρέχει μια οπτική αναπαράσταση της διαδικασίας εγκατάστασης.

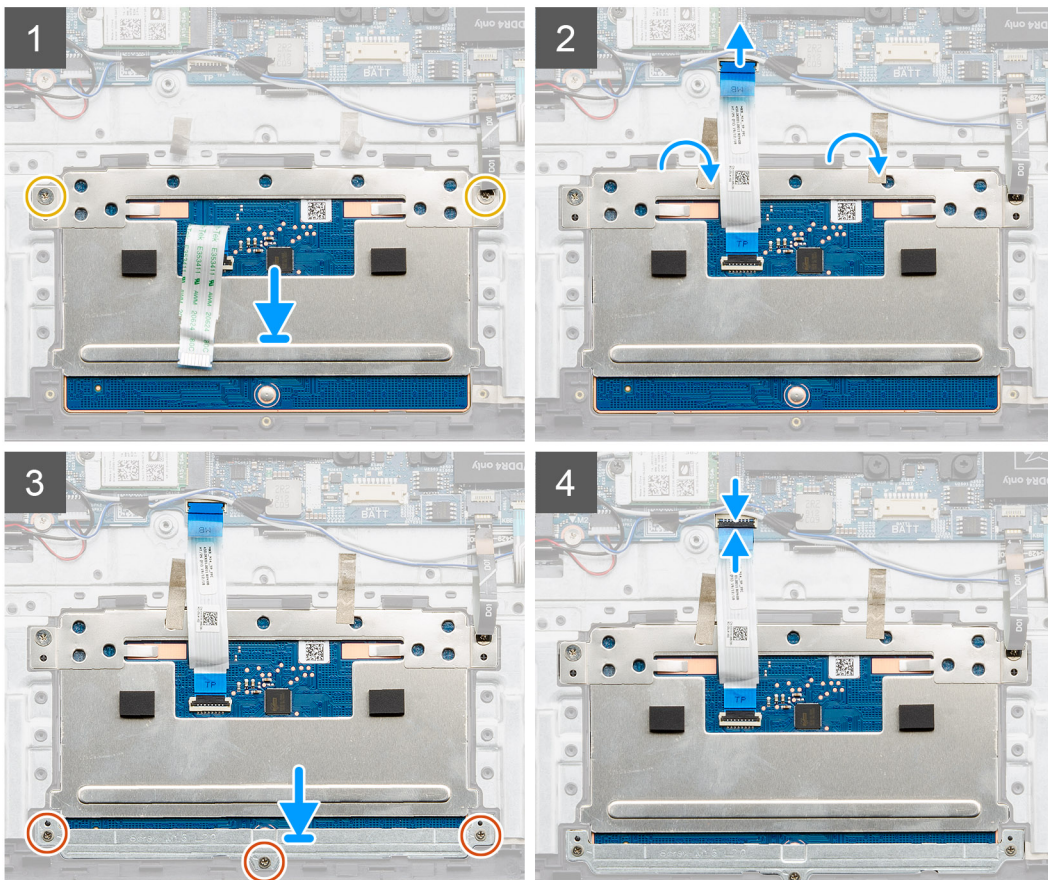
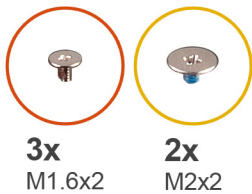

Βήματα

1. Ευθυγραμμίστε και τοποθετήστε την επιφάνεια αφής μέσα στην υποδοχή στη διάταξη στηρίγματος παλάμης και πληκτρολογίου.

2. Επανατοποθετήστε τις δύο βίδες (M2x2) μαζί με τη βάση στήριξης για να ασφαλίσετε την επιφάνεια αφής στη διάταξη του στηρίγματος παλάμης και του πληκτρολογίου.
3. Σύρετε το καλώδιο της επιφάνειας αφής πάνω στον σύνδεσμό του στην πλακέτα συστήματος και κλείστε το μάνταλο για να στερεώσετε το καλώδιο.
4. Ευθυγραμμίστε και τοποθετήστε το υποστήριγμα της επιφάνειας αφής μέσα στην υποδοχή στη διάταξη στηρίγματος παλάμης και πληκτρολογίου.
5. Επανατοποθετήστε τις τρεις βίδες (M1,6x2) που συγκρατούν το υποστήριγμα της επιφάνειας αφής στη διάταξη του στηρίγματος παλάμης και του πληκτρολογίου.
6. Κλείστε το μάνταλο στο καλώδιο της επιφάνειας αφής μόλις συνδεθεί στην υποδοχή στην πλακέτα συστήματος.

Επόμενα βήματα

1. Εγκαταστήστε την [μπαταρία](#).
2. Εγκαταστήστε το [κάλυμμα της βάσης](#).
3. Ακολουθήστε τη διαδικασία που παρατίθεται στην ενότητα [Μετά την εκτέλεση εργασιών στο εσωτερικό του υπολογιστή σας](#).

Διάταξη οθόνης

Αφαίρεση της διάταξης της οθόνης - UMA

Προϋποθέσεις

1. Ακολουθήστε τη διαδικασία που παρατίθεται στην ενότητα [Πριν από την εκτέλεση εργασιών στο εσωτερικό του υπολογιστή σας](#).
2. Αφαιρέστε το [κάλυμμα της βάσης](#).
3. Αφαιρέστε την [μπαταρία](#).
4. Αφαιρέστε την [κάρτα WLAN](#).

Πληροφορίες για αυτήν την εργασία

Η εικόνα υποδεικνύει τη θέση της διάταξης της οθόνης και παρέχει μια οπτική αναπαράσταση της διαδικασίας αφαίρεσης.

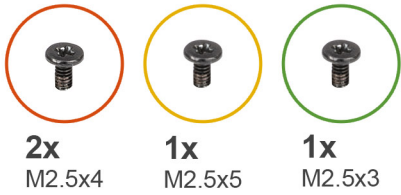

2x
M2.5x4

1x
M2.5x5

1x
M2.5x3

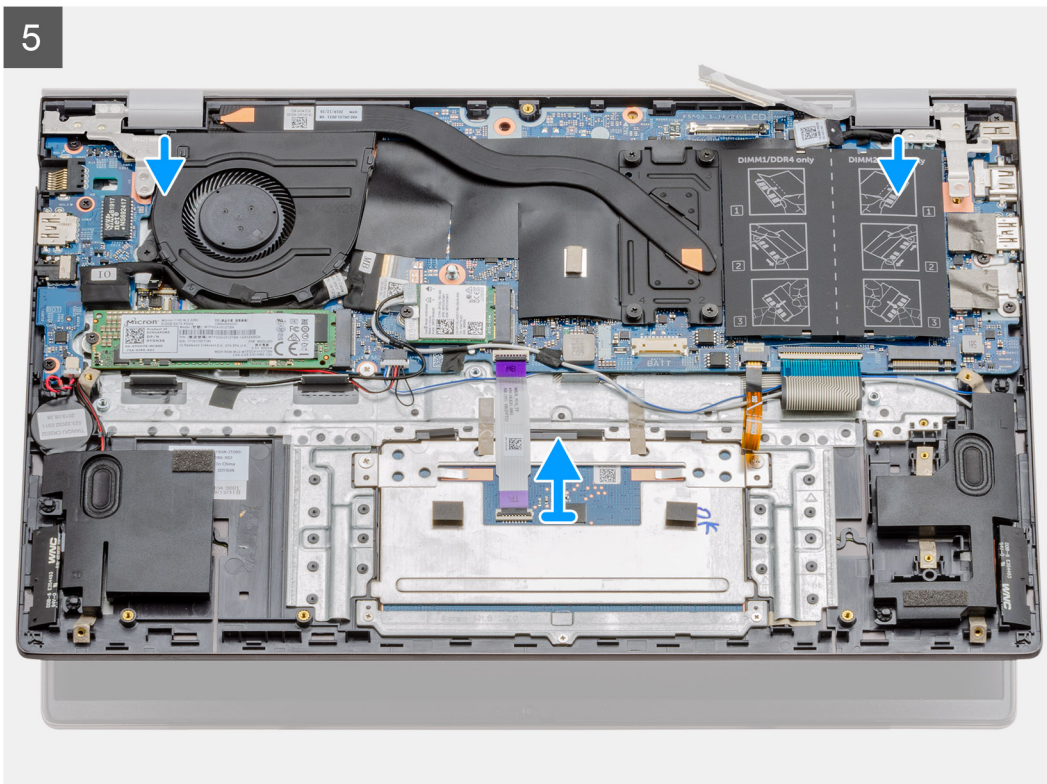
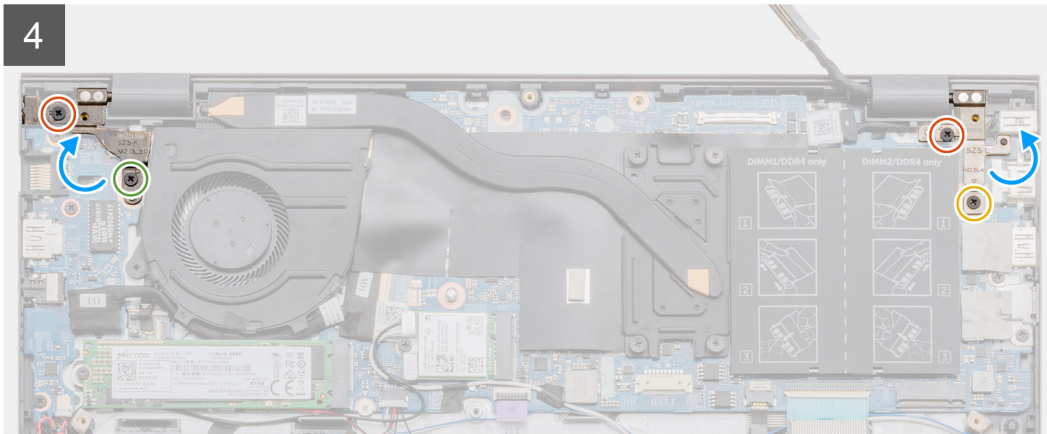
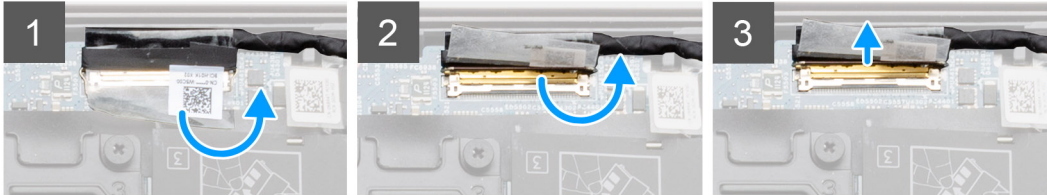
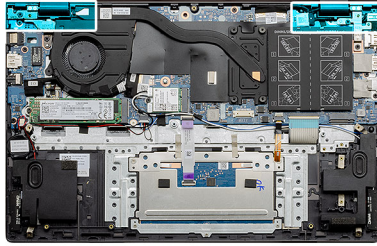



Βήματα

1. Εντοπίστε το καλώδιο της οθόνης και τους μεντεσέδες της οθόνης στον υπολογιστή σας.
2. Αφαιρέστε το διάφανο αυτοκόλλητο που καλύπτει το καλώδιο της οθόνης στην πλακέτα συστήματος.
3. Ξεκολλήστε την ταινία που συγκρατεί το καλώδιο της οθόνης στην πλακέτα συστήματος.
4. Ανοίξτε το μάνταλο και αποσυνδέστε το καλώδιο της οθόνης από την πλακέτα συστήματος.
5. Αφαιρέστε τις δύο βίδες (M2,5x4) και (M2,5x3) που συγκρατούν τον αριστερό μεντεσέ της οθόνης στην πλακέτα συστήματος.
6. Αφαιρέστε τις δύο βίδες (M2,5x4) και (M2,5x5) που συγκρατούν τον δεξιό μεντεσέ της οθόνης στην πλακέτα συστήματος.
7. Ανοίξτε τους μεντεσέδες της οθόνης υπό γωνία 90 μοιρών.
8. Σύρετε προσεκτικά τη διάταξη του στηρίγματος παλάμης και του πληκτρολογίου για να την αφαιρέσετε από τη διάταξη της οθόνης.

Εγκατάσταση της διάταξης της οθόνης - UMA

Προϋποθέσεις

Σε περίπτωση αντικατάστασης στοιχείου, αφαιρέστε το υπάρχον στοιχείο προτού εκτελέσετε τη διαδικασία εγκατάστασης.

Πληροφορίες για αυτήν την εργασία

Η εικόνα υποδεικνύει τη θέση του εξαρτήματος και παρέχει μια οπτική αναπαράσταση της διαδικασίας εγκατάστασης.

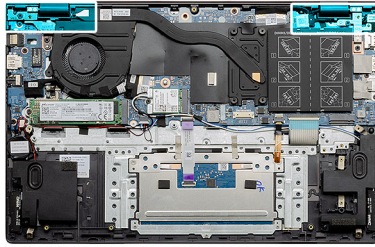

1

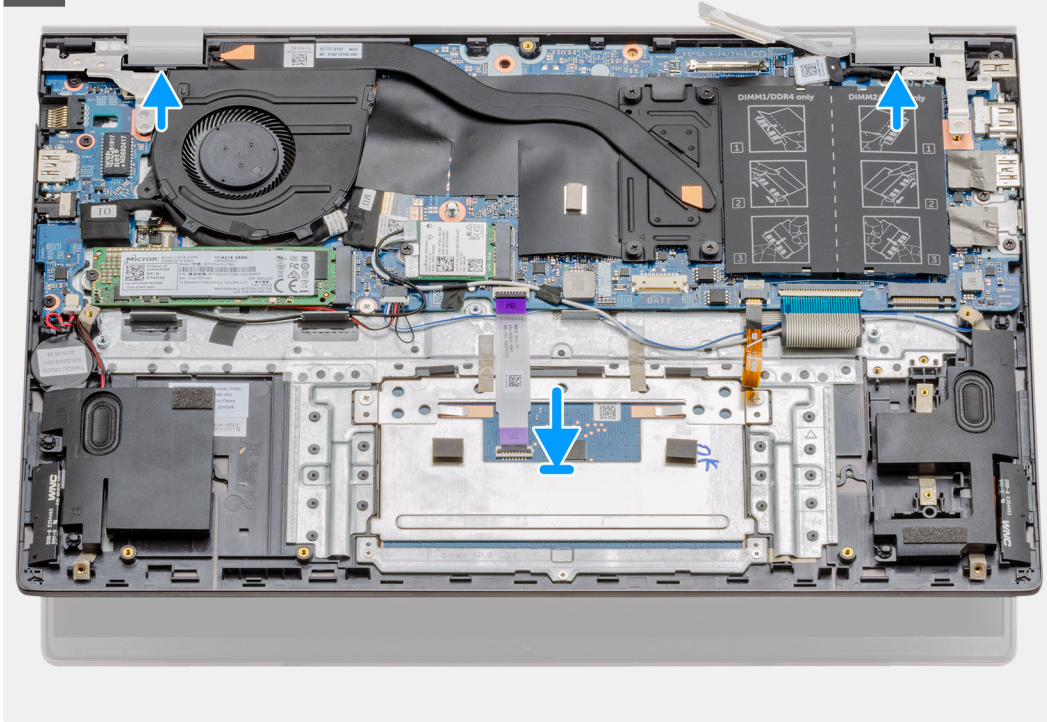

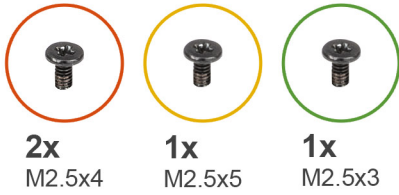

2x
M2.5x4

1x
M2.5x5

1x
M2.5x3

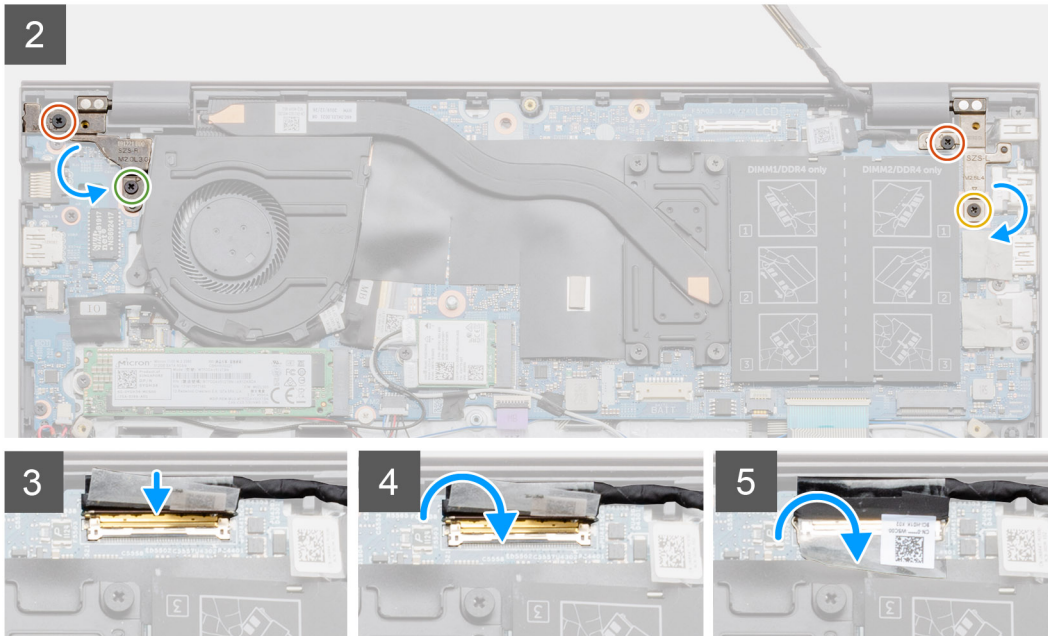

Βήματα

1. Τοποθετήστε τη διάταξη της οθόνης επάνω σε μια καθαρή και επίπεδη επιφάνεια.
2. Ευθυγραμμίστε και τοποθετήστε τη διάταξη του στηρίγματος παλάμης και του πληκτρολογίου στη διάταξη της οθόνης.
3. Χρησιμοποιήστε τα σημεία ευθυγράμμισης για να κλείσετε τους μεντεσέδες της οθόνης.
4. Επανατοποθετήστε τις δύο βίδες (M2,5x4) και (M2,5x3) που συγκρατούν τον αριστερό μεντεσέ της οθόνης στην πλακέτα συστήματος.
5. Επανατοποθετήστε τις δύο βίδες (M2,5x4) και (M2,5x5) που συγκρατούν τον δεξιό μεντεσέ της οθόνης στην πλακέτα συστήματος.
6. Συνδέστε το καλώδιο της οθόνης στην υποδοχή στην πλακέτα συστήματος και κολλήστε την ταινία στην πλακέτα συστήματος.

Επόμενα βήματα

1. Εγκαταστήστε την [κάρτα WLAN](#).
2. Εγκαταστήστε την [μπαταρία](#).
3. Εγκαταστήστε το [κάλυμμα της βάσης](#).
4. Ακολουθήστε τη διαδικασία που παρατίθεται στην ενότητα [Μετά την εκτέλεση εργασιών στο εσωτερικό του υπολογιστή σας](#).

Αφαίρεση της διάταξης της οθόνης - διακριτή κάρτα γραφικών

Προϋποθέσεις

1. Ακολουθήστε τη διαδικασία που παρατίθεται στην ενότητα [Πριν από την εκτέλεση εργασιών στο εσωτερικό του υπολογιστή σας](#).
2. Αφαιρέστε το [κάλυμμα της βάσης](#).
3. Αφαιρέστε την [μπαταρία](#).
4. Αφαιρέστε την [κάρτα WLAN](#).

Πληροφορίες για αυτήν την εργασία

Η εικόνα υποδεικνύει τη θέση της διάταξης της οθόνης και παρέχει μια οπτική αναπαράσταση της διαδικασίας αφαίρεσης.

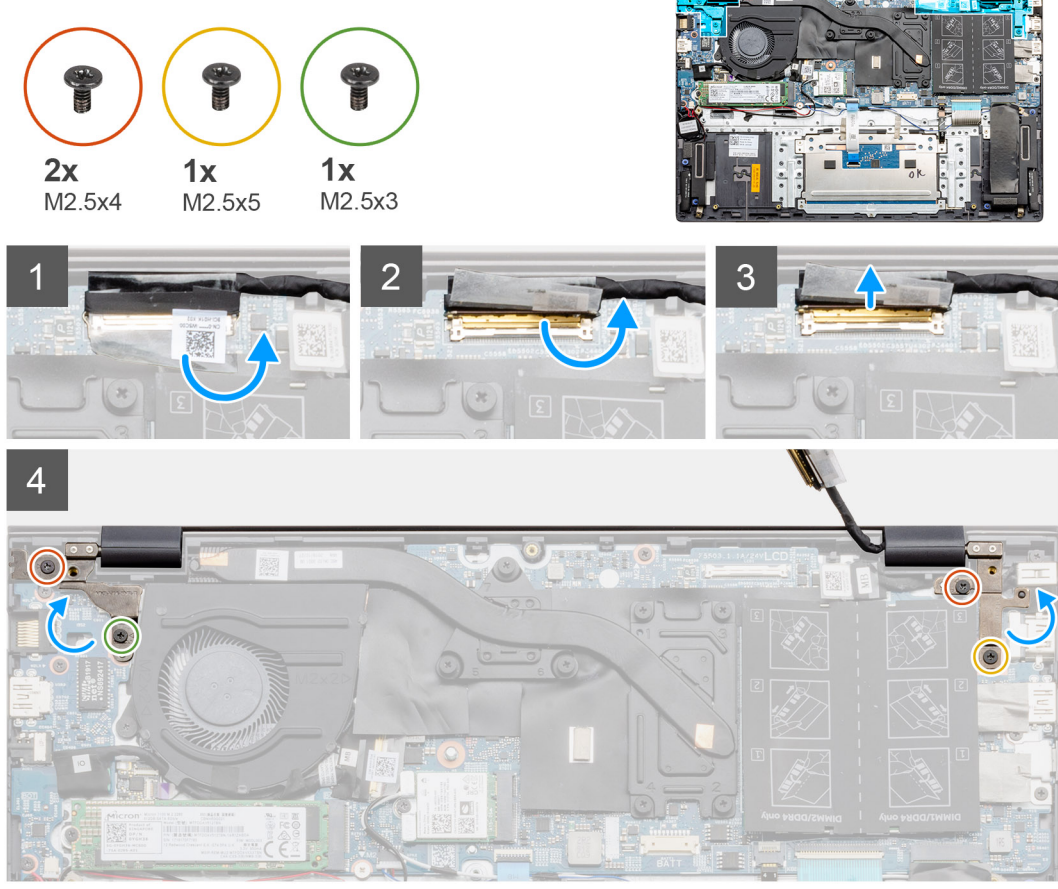

5

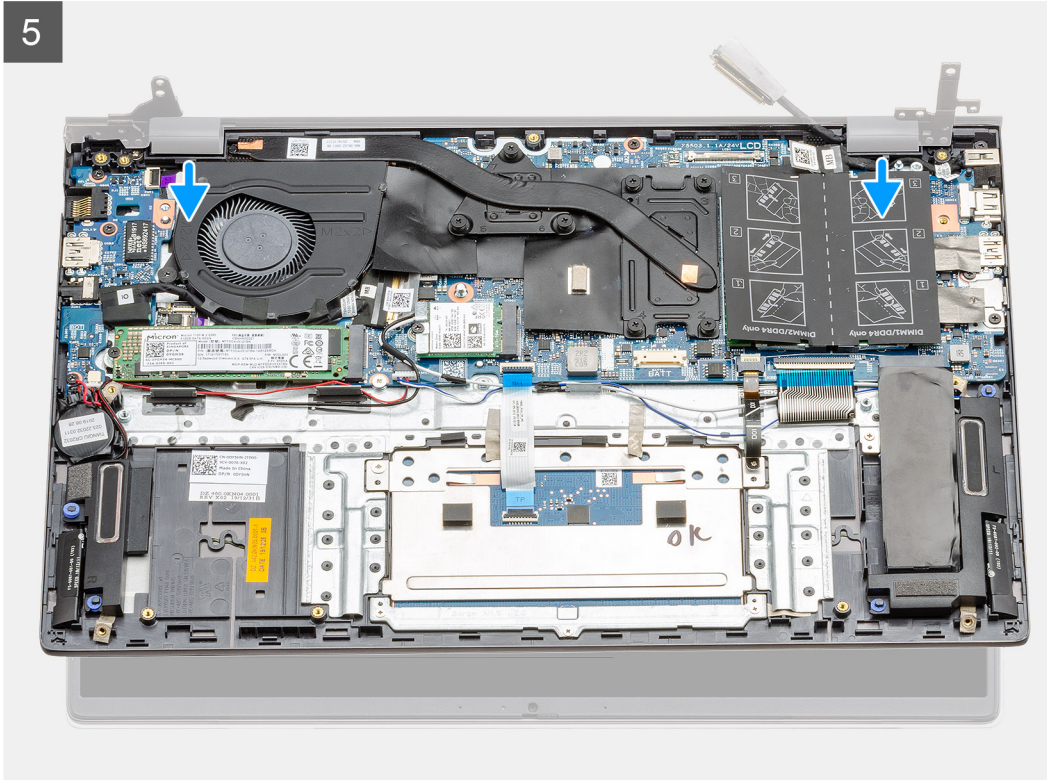



Βήματα

1. Εντοπίστε το καλώδιο της οθόνης και τους μεντεσέδες της οθόνης στον υπολογιστή σας.
2. Αφαιρέστε το διάφανο αυτοκόλλητο που καλύπτει το καλώδιο της οθόνης στην πλακέτα συστήματος.
3. Ξεκολλήστε την ταινία που συγκρατεί το καλώδιο της οθόνης στην πλακέτα συστήματος.
4. Ανοίξτε το μάνταλο και αποσυνδέστε το καλώδιο της οθόνης από την πλακέτα συστήματος.
5. Αφαιρέστε τις δύο βίδες (M2,5x4) και (M2,5x3) που συγκρατούν τον αριστερό μεντεσέ της οθόνης στην πλακέτα συστήματος.
6. Αφαιρέστε τις δύο βίδες (M2,5x4) και (M2,5x5) που συγκρατούν τον δεξιό μεντεσέ της οθόνης στην πλακέτα συστήματος.
7. Ανοίξτε τους μεντεσέδες της οθόνης υπό γωνία 90 μοιρών.
8. Σύρετε προσεκτικά τη διάταξη του στηρίγματος παλάμης και του πληκτρολογίου για να την αφαιρέσετε από τη διάταξη της οθόνης.

Εγκατάσταση της διάταξης της οθόνης - διακριτή κάρτα γραφικών

Προϋποθέσεις

Σε περίπτωση αντικατάστασης στοιχείου, αφαιρέστε το υπάρχον στοιχείο προτού εκτελέσετε τη διαδικασία εγκατάστασης.

Πληροφορίες για αυτήν την εργασία

Η εικόνα υποδεικνύει τη θέση του εξαρτήματος και παρέχει μια οπτική αναπαράσταση της διαδικασίας εγκατάστασης.

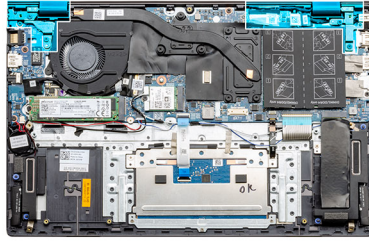

1

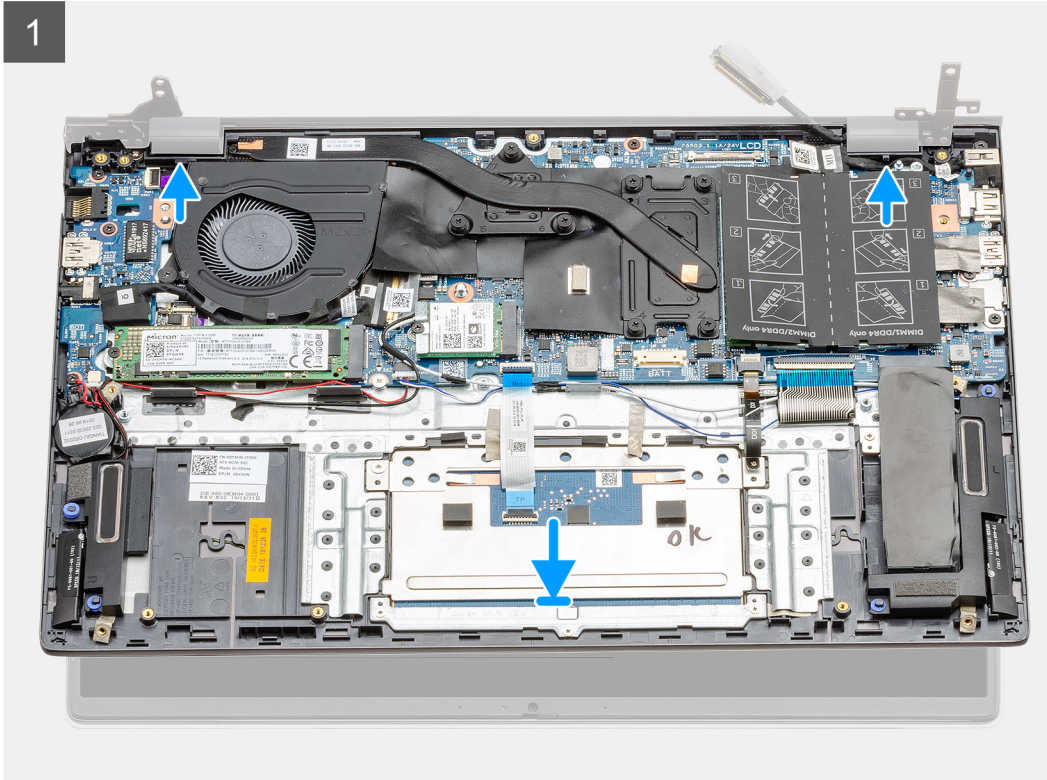

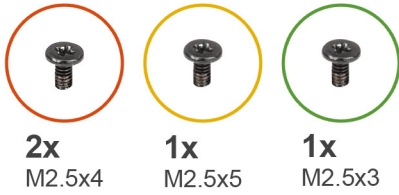

2x
M2.5x4

1x
M2.5x5

1x
M2.5x3

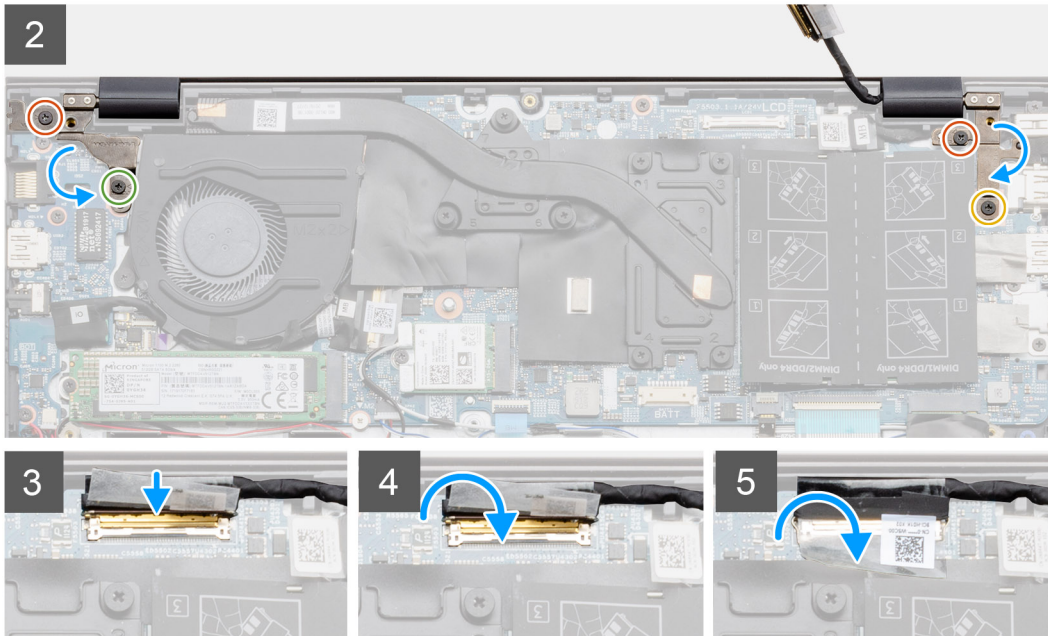

Βήματα

1. Τοποθετήστε τη διάταξη της οθόνης επάνω σε μια καθαρή και επίπεδη επιφάνεια.
2. Ευθυγραμμίστε και τοποθετήστε τη διάταξη του στηρίγματος παλάμης και του πληκτρολογίου στη διάταξη της οθόνης.
3. Χρησιμοποιήστε τα σημεία ευθυγράμμισης για να κλείσετε τους μεντεσέδες της οθόνης.
4. Επανατοποθετήστε τις δύο βίδες (M2,5x4) και (M2,5x3) που συγκρατούν τον αριστερό μεντεσέ της οθόνης στην πλακέτα συστήματος.
5. Επανατοποθετήστε τις δύο βίδες (M2,5x4) και (M2,5x5) που συγκρατούν τον δεξιό μεντεσέ της οθόνης στην πλακέτα συστήματος.
6. Συνδέστε το καλώδιο της οθόνης στην υποδοχή στην πλακέτα συστήματος και κολλήστε την ταινία στην πλακέτα συστήματος.

Επόμενα βήματα

1. Εγκαταστήστε την [κάρτα WLAN](#).
2. Εγκαταστήστε την [μπαταρία](#).
3. Εγκαταστήστε το [κάλυμμα της βάσης](#).
4. Ακολουθήστε τη διαδικασία που παρατίθεται στην ενότητα [Μετά την εκτέλεση εργασιών στο εσωτερικό του υπολογιστή σας](#).

Πλακέτα συστήματος

Αφαίρεση της πλακέτας συστήματος – UMA

Προϋποθέσεις

1. Ακολουθήστε τη διαδικασία που παρατίθεται στην ενότητα [Πριν από την εκτέλεση εργασιών στο εσωτερικό του υπολογιστή σας](#).
2. Αφαιρέστε το [κάλυμμα της βάσης](#).
3. Αφαιρέστε την [μπαταρία](#).

4. Αφαιρέστε την μπαταρία σε σχήμα νομίσματος.
5. Αφαιρέστε τη μονάδα δίσκου στερεάς κατάστασης M.2 2280.
6. Αφαιρέστε τη μονάδα δίσκου στερεάς κατάστασης M.2 2230.
7. Αφαιρέστε την κάρτα WLAN.
8. Αφαιρέστε τον ανεμιστήρα του συστήματος.
9. Αφαιρέστε την ψύκτρα.
10. Αφαιρέστε τη μονάδα μνήμης.
11. Αφαιρέστε τη διάταξη της οθόνης.

Πληροφορίες για αυτήν την εργασία

Η εικόνα υποδεικνύει τη θέση της πλακέτας συστήματος και παρέχει μια οπτική αναπαράσταση της διαδικασίας αφαίρεσης.

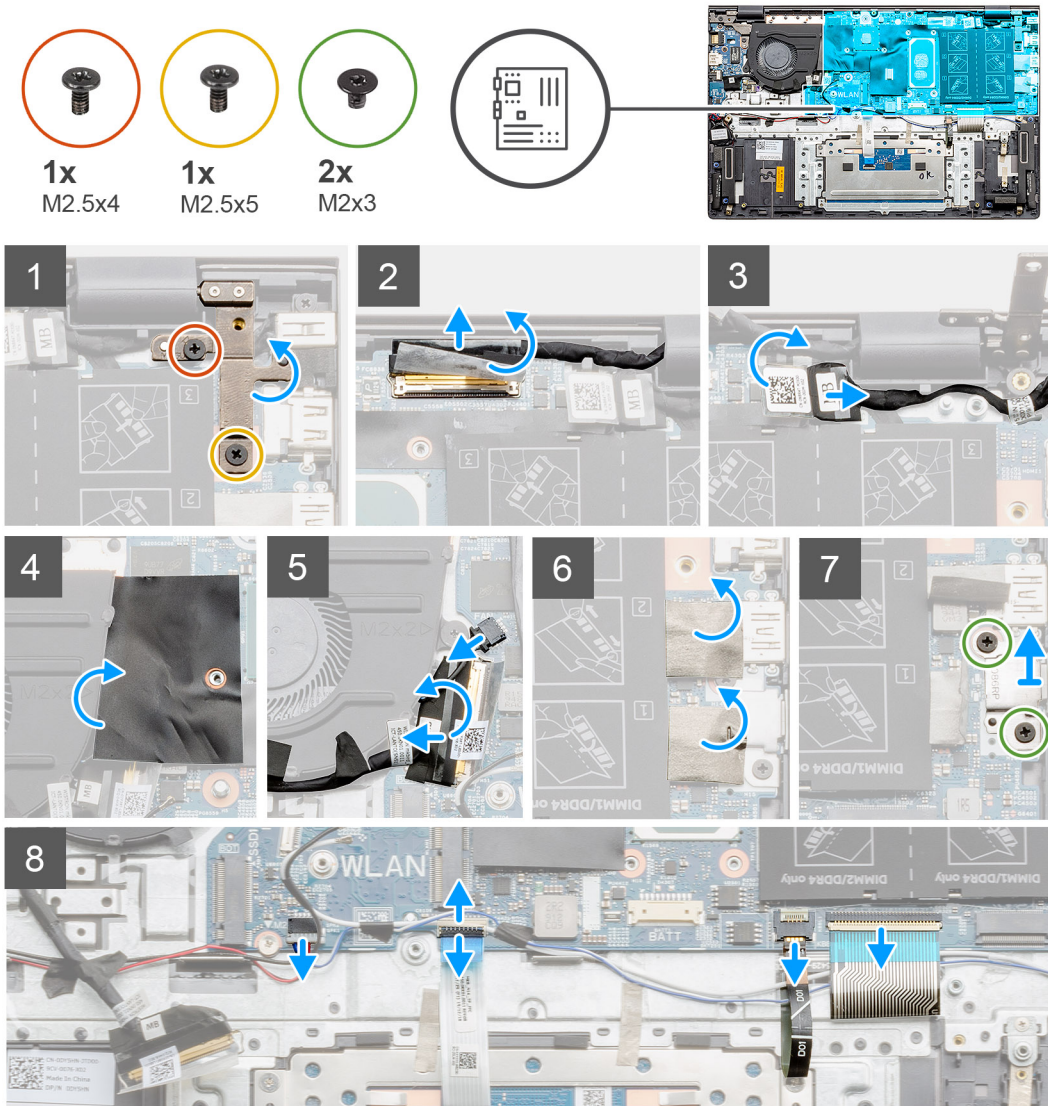



2x
M2x3

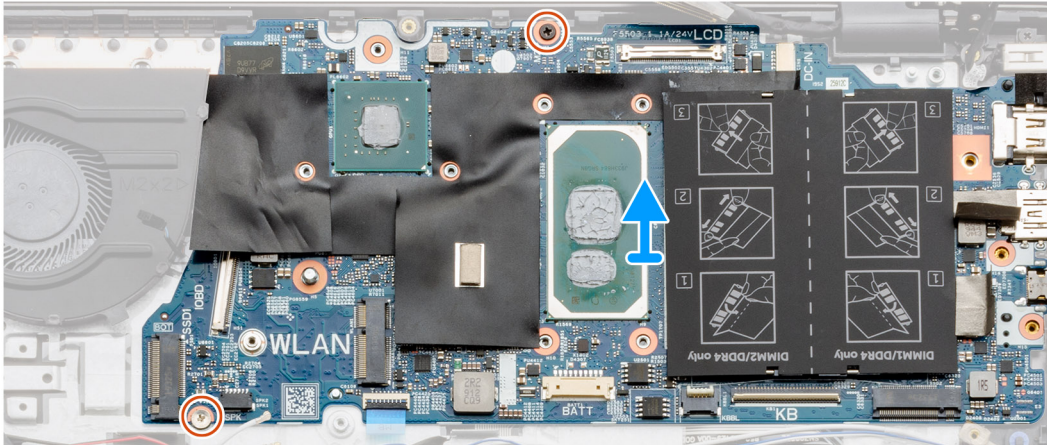

Βήματα

1. Αφαιρέστε τις δύο βίδες (M2,5x4) και (M2,5x5) και ανασηκώστε τον αριστερό μεντεσέ.
2. Αφαιρέστε το διάφανο αυτοκόλλητο που καλύπτει το καλώδιο της οθόνης στην πλακέτα συστήματος.
3. Ανοίξτε το μάνταλο και αποσυνδέστε το καλώδιο της οθόνης από την πλακέτα συστήματος.
4. Αφαιρέστε το διάφανο αυτοκόλλητο που καλύπτει το καλώδιο της θύρας DC-in στην πλακέτα συστήματος.
5. Αποσυνδέστε το καλώδιο της θύρας DC-in από την πλακέτα συστήματος.
6. Ανασηκώστε το κάλυμμα mylar και αποσυνδέστε το καλώδιο του ανεμιστήρα.
7. Ξεκολλήστε την κολλητική ταινία, ανοίξτε το μάνταλο και αποσυνδέστε το καλώδιο εισόδου/εξόδου από την πλακέτα συστήματος.
8. Αφαιρέστε τα αυτοκόλλητα.
9. Αφαιρέστε τις δύο βίδες (M2x3) που συγκρατούν το υποστήριγμα της θύρας USB Type-C στην πλακέτα συστήματος.
10. Αποσυνδέστε το καλώδιο των ηχείων από την πλακέτα συστήματος.
11. Ανοίξτε το μάνταλο και αποσυνδέστε το καλώδιο της επιφάνειας αφής από την πλακέτα συστήματος.
12. Ανοίξτε το μάνταλο και αποσυνδέστε το καλώδιο οπισθοφωτισμού του πληκτρολογίου από την πλακέτα συστήματος.
13. Ανοίξτε το μάνταλο και αποσυνδέστε το καλώδιο του πληκτρολογίου από την πλακέτα συστήματος.
14. Αφαιρέστε τις δύο βίδες (M2x3) από την πλακέτα συστήματος.
15. Απελευθερώστε προσεκτικά τις θύρες της πλακέτας συστήματος από τις υποδοχές της διάταξης του στηρίγματος παλάμης και του πληκτρολογίου και ανασηκώστε την πλακέτα συστήματος για να την αφαιρέσετε από τη διάταξη του στηρίγματος παλάμης και του πληκτρολογίου.

Εγκατάσταση της πλακέτας συστήματος – UMA

Προϋποθέσεις

Σε περίπτωση αντικατάστασης στοιχείου, αφαιρέστε το υπάρχον στοιχείο προτού εκτελέσετε τη διαδικασία εγκατάστασης.

Πληροφορίες για αυτήν την εργασία

Η εικόνα υποδεικνύει τη θέση της πλακέτας συστήματος και παρέχει μια οπτική αναπαράσταση της διαδικασίας εγκατάστασης.



2x
M2x3

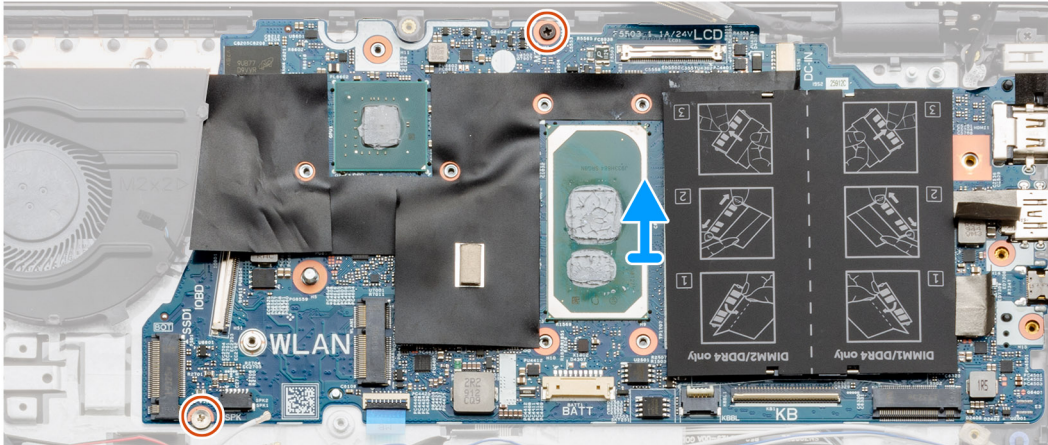

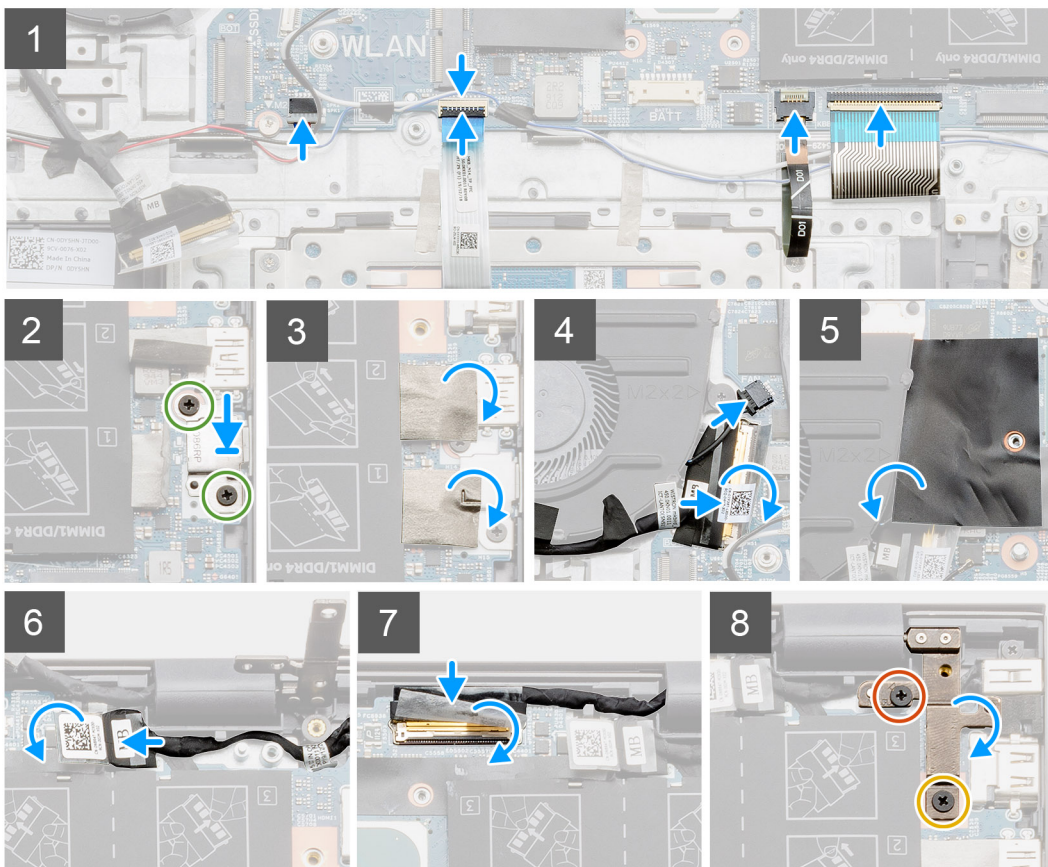

Βήματα

1. Περάστε συρτά τις θύρες στην πλακέτα συστήματος μέσα στις υποδοχές στη διάταξη του στηρίγματος παλάμης και του πληκτρολογίου και ευθυγραμμίστε τις οπές για τις βίδες στην πλακέτα συστήματος με τις αντίστοιχες οπές στη διάταξη του στηρίγματος παλάμης και του πληκτρολογίου.
2. Επανατοποθετήστε τις δύο βίδες (M2x3) που συγκρατούν την πλακέτα συστήματος στη διάταξη του στηρίγματος παλάμης και του πληκτρολογίου.
3. Συνδέστε το καλώδιο των ηχείων στην πλακέτα συστήματος.
4. Συνδέστε το καλώδιο της επιφάνειας αφής στην πλακέτα συστήματος και κλείστε το μάνταλο για να στερεώσετε το καλώδιο.
5. Συνδέστε το καλώδιο οπισθοφωτισμού του πληκτρολογίου στην πλακέτα συστήματος και κλείστε το μάνταλο για να στερεώσετε το καλώδιο.
6. Συνδέστε το καλώδιο του πληκτρολογίου στην πλακέτα συστήματος και κλείστε το μάνταλο για να στερεώσετε το καλώδιο.
7. Επανατοποθετήστε τις δύο βίδες (M2x3) που συγκρατούν το υποστήριγμα της θύρας USB Type-C στην πλακέτα συστήματος.
8. Επανατοποθετήστε το αυτοκόλλητο στη θέση του.
9. Συνδέστε το καλώδιο του ανεμιστήρα στην υποδοχή στην πλακέτα συστήματος και κλείστε το μάνταλο.
10. Κολλήστε το διάφανο αυτοκόλλητο.
11. Κλείστε το κάλυμμα mylar.
12. Συνδέστε το καλώδιο εισόδου/εξόδου στην υποδοχή στην πλακέτα συστήματος και κλείστε το μάνταλο.
13. Κολλήστε την ταινία και το διάφανο αυτοκόλλητο που συγκρατούν το καλώδιο εισόδου/εξόδου στην πλακέτα συστήματος.
14. Συνδέστε το καλώδιο της θόνης στην υποδοχή στην πλακέτα συστήματος και κλείστε το μάνταλο.

15. Κολλήστε την ταινία και το διάφανο αυτοκόλλητο που συγκρατούν το καλώδιο της οθόνης στην πλακέτα συστήματος.
16. Χαμηλώστε τον δεξιό μεταλλικό μεντεσέ και επανατοποθετήστε τις δύο βίδες (M2,5x4) και (M2,5x5).

Επόμενα βήματα

1. Εγκαταστήστε τη **διάταξη της οθόνης**.
2. Εγκαταστήστε τη **μονάδα μνήμης**.
3. Εγκαταστήστε την διάταξη UMA της ψύκτρας (ανάλογα με τη διαμόρφωση).
4. Εγκαταστήστε τον **ανεμιστήρα του συστήματος**.
5. Εγκαταστήστε την **κάρτα WLAN**.
6. Εγκαταστήστε τη **μονάδα δίσκου στερεάς κατάστασης M.2 2230**.
7. Εγκαταστήστε τη **μονάδα δίσκου στερεάς κατάστασης M.2 2280**.
8. Εγκαταστήστε την **μπαταρία**.
9. Εγκαταστήστε το **κάλυμμα της βάσης**.
10. Ακολουθήστε τη διαδικασία που παρατίθεται στην ενότητα **Μετά την εκτέλεση εργασιών στο εσωτερικό του υπολογιστή σας**.

Αφαίρεση της πλακέτας συστήματος – διακριτή κάρτα γραφικών

Προϋποθέσεις

1. Ακολουθήστε τη διαδικασία που παρατίθεται στην ενότητα **Πριν από την εκτέλεση εργασιών στο εσωτερικό του υπολογιστή σας**.
2. Αφαιρέστε το **κάλυμμα της βάσης**.
3. Αφαιρέστε την **μπαταρία**.
4. Αφαιρέστε τη **μονάδα δίσκου στερεάς κατάστασης M.2 2280**.
5. Αφαιρέστε τη **μονάδα δίσκου στερεάς κατάστασης M.2 2230**.
6. Αφαιρέστε την **κάρτα WLAN**.
7. Αφαιρέστε τον **ανεμιστήρα του συστήματος**.
8. Αφαιρέστε την **ψύκτρα**.
9. Αφαιρέστε τη **μονάδα μνήμης**.
10. Αφαιρέστε τη **διάταξη της οθόνης**.

Πληροφορίες γι αυτήν την εργασία

Η εικόνα υποδεικνύει τη θέση της πλακέτας συστήματος και παρέχει μια οπτική αναπαράσταση της διαδικασίας αφαίρεσης.



1x
M2.5x4



1x
M2.5x5



2x
M2x3

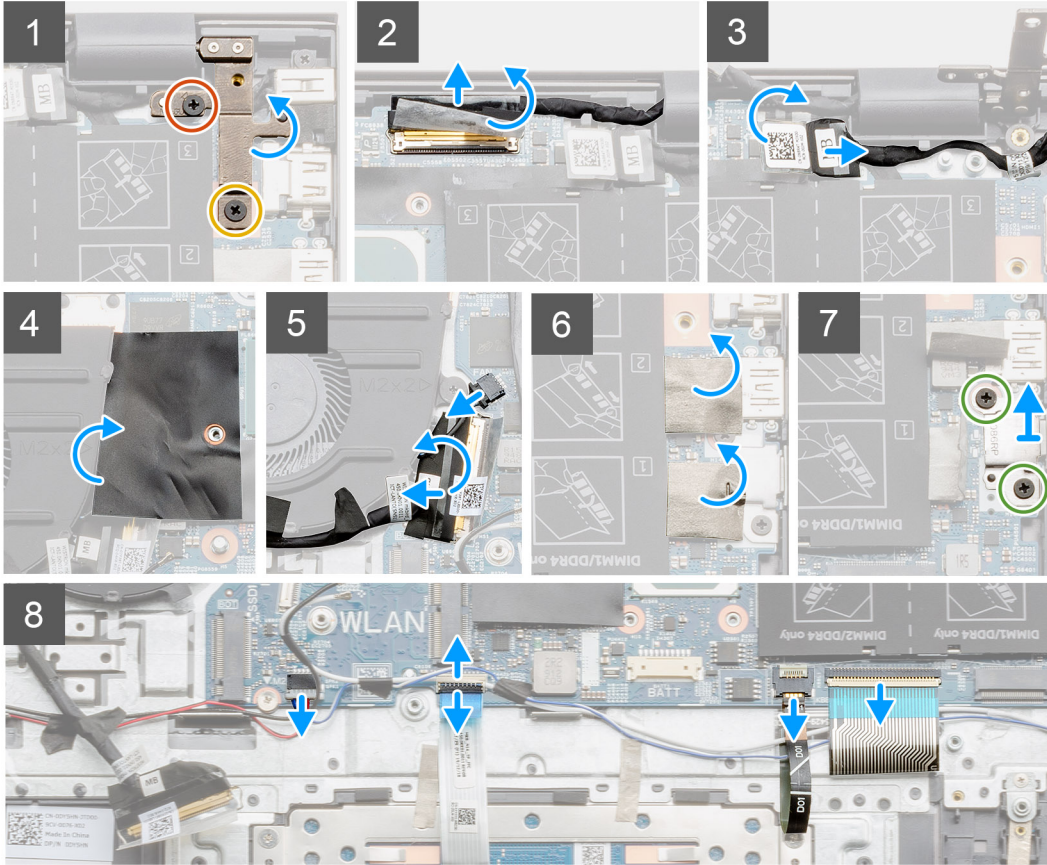
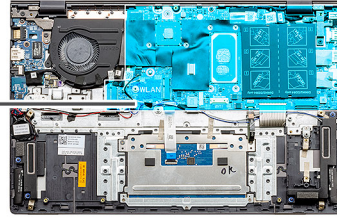



2x
M2x3



Βήματα

1. Αφαιρέστε τις δύο βίδες (M2,5x4) και (M2,5x5) και ανασηκώστε τον αριστερό μεντεσέ.
2. Αφαιρέστε το διάφανο αυτοκόλλητο που καλύπτει το καλώδιο της οθόνης στην πλακέτα συστήματος.
3. Ανοίξτε το μάνταλο και αποσυνδέστε το καλώδιο της οθόνης από την πλακέτα συστήματος.
4. Αφαιρέστε το διάφανο αυτοκόλλητο που καλύπτει το καλώδιο της θύρας DC-in στην πλακέτα συστήματος.
5. Αποσυνδέστε το καλώδιο της θύρας DC-in από την πλακέτα συστήματος.
6. Ανασηκώστε το κάλυμμα mylar και αποσυνδέστε το καλώδιο του ανεμιστήρα.
7. Ξεκολλήστε την κολλητική ταινία, ανοίξτε το μάνταλο και αποσυνδέστε το καλώδιο εισόδου/εξόδου από την πλακέτα συστήματος.
8. Αφαιρέστε τα αυτοκόλλητα.
9. Αφαιρέστε τις δύο βίδες (M2x3) που συγκρατούν το υποστήριγμα της θύρας USB Type-C στην πλακέτα συστήματος.
10. Αποσυνδέστε το καλώδιο των ηχείων από την πλακέτα συστήματος.
11. Ανοίξτε το μάνταλο και αποσυνδέστε το καλώδιο της επιφάνειας αφής από την πλακέτα συστήματος.
12. Ανοίξτε το μάνταλο και αποσυνδέστε το καλώδιο οπισθοφωτισμού του πληκτρολογίου από την πλακέτα συστήματος.
13. Ανοίξτε το μάνταλο και αποσυνδέστε το καλώδιο του πληκτρολογίου από την πλακέτα συστήματος.
14. Αφαιρέστε τις δύο βίδες (M2x3) από την πλακέτα συστήματος.
15. Απελευθερώστε προσεκτικά τις θύρες της πλακέτας συστήματος από τις υποδοχές της διάταξης του στηρίγματος παλάμης και του πληκτρολογίου και ανασηκώστε την πλακέτα συστήματος για να την αφαιρέσετε από τη διάταξη του στηρίγματος παλάμης και του πληκτρολογίου.

Εγκατάσταση της πλακέτας συστήματος – διακριτή κάρτα γραφικών

Προϋποθέσεις

Σε περίπτωση αντικατάστασης στοιχείου, αφαιρέστε το υπάρχον στοιχείο προτού εκτελέσετε τη διαδικασία εγκατάστασης.

Πληροφορίες για αυτήν την εργασία

Η εικόνα υποδεικνύει τη θέση της πλακέτας συστήματος και παρέχει μια οπτική αναπαράσταση της διαδικασίας εγκατάστασης.



2x
M2x3

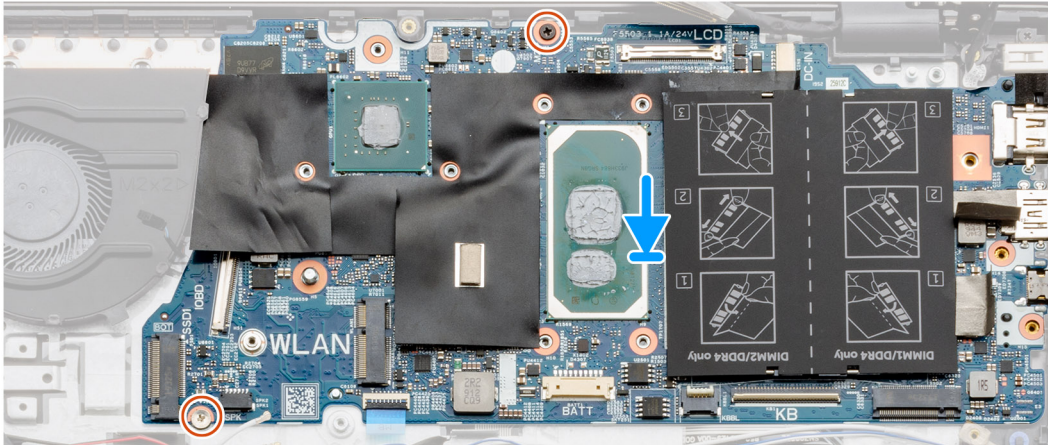

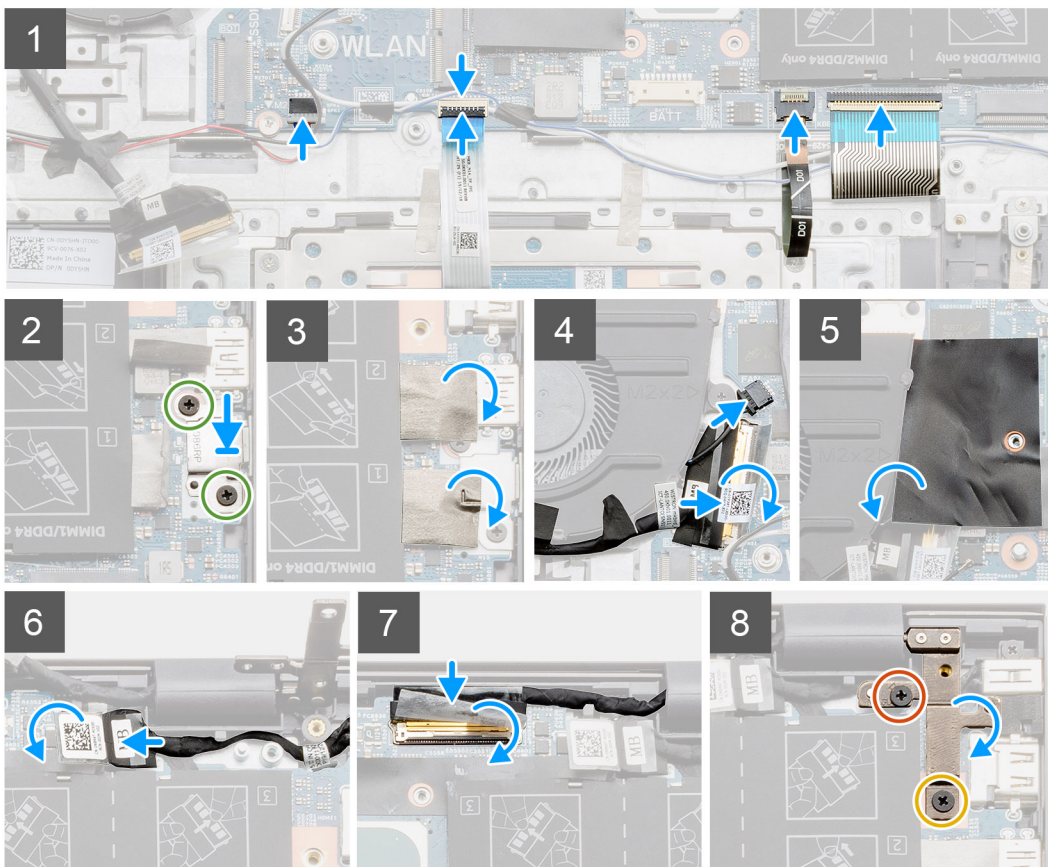

Βήματα

1. Περάστε συρτά τις θύρες στην πλακέτα συστήματος μέσα στις υποδοχές στη διάταξη του στηρίγματος παλάμης και του πληκτρολογίου και ευθυγραμμίστε τις οπές για τις βίδες στην πλακέτα συστήματος με τις αντίστοιχες οπές στη διάταξη του στηρίγματος παλάμης και του πληκτρολογίου.
2. Επανατοποθετήστε τις δύο βίδες (M2x3) που συγκρατούν την πλακέτα συστήματος στη διάταξη του στηρίγματος παλάμης και του πληκτρολογίου.
3. Συνδέστε το καλώδιο των ηχείων στην πλακέτα συστήματος.
4. Συνδέστε το καλώδιο της επιφάνειας αφής στην πλακέτα συστήματος και κλείστε το μάνταλο για να στερεώσετε το καλώδιο.
5. Συνδέστε το καλώδιο οπισθοφωτισμού του πληκτρολογίου στην πλακέτα συστήματος και κλείστε το μάνταλο για να στερεώσετε το καλώδιο.
6. Συνδέστε το καλώδιο του πληκτρολογίου στην πλακέτα συστήματος και κλείστε το μάνταλο για να στερεώσετε το καλώδιο.
7. Επανατοποθετήστε τις δύο βίδες (M2x3) που συγκρατούν το υποστήριγμα της θύρας USB Type-C στην πλακέτα συστήματος.
8. Επανατοποθετήστε το αυτοκόλλητο στη θέση του.
9. Συνδέστε το καλώδιο του ανεμιστήρα στην υποδοχή στην πλακέτα συστήματος.
10. Κλείστε το κάλυμμα mylar.
11. Συνδέστε το καλώδιο εισόδου/εξόδου στην υποδοχή στην πλακέτα συστήματος και κλείστε το μάνταλο.
12. Κολλήστε την ταινία που συγκρατεί το καλώδιο εισόδου/εξόδου στην πλακέτα συστήματος.
13. Συνδέστε το καλώδιο της οθόνης στην υποδοχή στην πλακέτα συστήματος και κλείστε το μάνταλο.
14. Κολλήστε την ταινία που συγκρατεί το καλώδιο της οθόνης στην πλακέτα συστήματος.

15. Χαμηλώστε τον δεξιό μεταλλικό μεντεσέ και επαναποθετήστε τις δύο βίδες (M2,5x4) και (M2,5x5).

Επόμενα βήματα

1. Εγκαταστήστε τη **διάταξη της οθόνης**.
2. Εγκαταστήστε τη **μονάδα μνήμης**.
3. Εγκαταστήστε την ψύκτρα - **διακριτή κάρτα γραφικών ή UMA** (ανάλογα με τη διαμόρφωση).
4. Εγκαταστήστε τον **ανεμιστήρα του συστήματος**.
5. Εγκαταστήστε την **κάρτα WLAN**.
6. Εγκαταστήστε τη **μονάδα δίσκου στερεάς κατάστασης M.2 2230**.
7. Εγκαταστήστε τη **μονάδα δίσκου στερεάς κατάστασης M.2 2280**.
8. Εγκαταστήστε την **μπαταρία**.
9. Εγκαταστήστε το **κάλυμμα της βάσης**.
10. Ακολουθήστε τη διαδικασία που παρατίθεται στην ενότητα **Μετά την εκτέλεση εργασιών στο εσωτερικό του υπολογιστή σας**.

Διάταξη στηρίγματος παλάμης και πληκτρολογίου

Αφαίρεση της διάταξης του στηρίγματος παλάμης και του πληκτρολογίου - UMA

Προϋποθέσεις

1. Ακολουθήστε τη διαδικασία που παρατίθεται στην ενότητα **Πριν από την εκτέλεση εργασιών στο εσωτερικό του υπολογιστή σας**.
2. Αφαιρέστε το **κάλυμμα της βάσης**.
3. Αφαιρέστε την μπαταρία (3 στοιχείων ή 4 στοιχείων).
4. Αφαιρέστε την **κάρτα WLAN**.
5. Αφαιρέστε τη **μονάδα μνήμης**.
6. Αφαιρέστε τη **μονάδα SSD M.2 2280**.
7. Αφαιρέστε τη **μονάδα SSD M.2 2230**.
8. Αφαιρέστε τον **ανεμιστήρα του συστήματος**.
9. Αφαιρέστε το ηχείο (διαμόρφωση μπαταρίας 3 στοιχείων ή διαμόρφωση μπαταρίας 4 στοιχείων).
10. Αφαιρέστε την **ψύκτρα**.
11. Αφαιρέστε την **μπαταρία σε σχήμα νομίσματος**.
12. Αφαιρέστε την **πλακέτα εισόδου/εξόδου**.
13. Αφαιρέστε το **κουμπί λειτουργίας με συσκευή ανάγνωσης δακτυλικού αποτυπώματος**.
14. Αφαιρέστε τη **θύρα DC-in**.
15. Αφαιρέστε την **επιφάνεια αφής**.
16. Αφαιρέστε τη **διάταξη της οθόνης**.
17. Αφαιρέστε την **πλακέτα συστήματος**.

 **ΣΗΜΕΙΩΣΗ:** Η πλακέτα συστήματος μπορεί να αφαιρεθεί μαζί με την ψύκτρα.

Πληροφορίες για αυτήν την εργασία

Η εικόνα υποδεικνύει τη θέση της διάταξης του στηρίγματος παλάμης και του πληκτρολογίου και παρέχει μια οπτική αναπαράσταση της διαδικασίας αφαίρεσης.

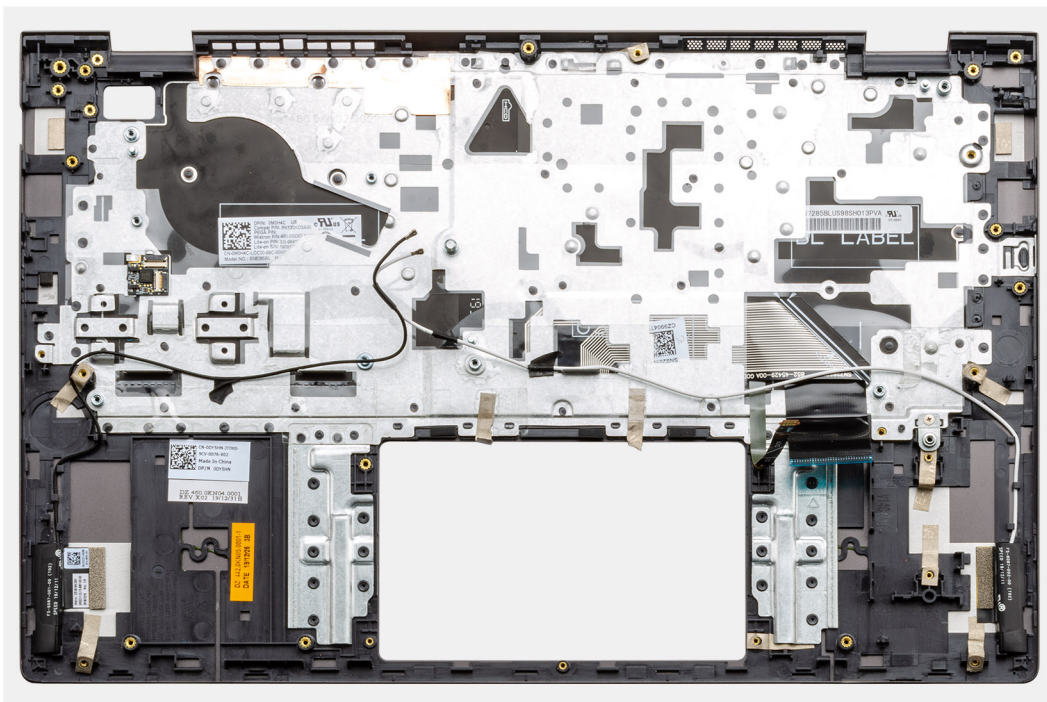

Βήματα

Αφού εκτελέσετε τα βήματα που περιλαμβάνονται στις προαπαιτούμενες ενέργειες, απομένει η διάταξη στηρίγματος παλάμης και πληκτρολογίου.

Εγκατάσταση της διάταξης του στηρίγματος παλάμης και του πληκτρολογίου - UMA

Προϋποθέσεις

Σε περίπτωση αντικατάστασης στοιχείου, αφαιρέστε το υπάρχον στοιχείο προτού εκτελέσετε τη διαδικασία εγκατάστασης.

Πληροφορίες για αυτήν την εργασία

Η εικόνα υποδεικνύει τη θέση της διάταξης του στηρίγματος παλάμης και του πληκτρολογίου και παρέχει μια οπτική αναπαράσταση της διαδικασίας εγκατάστασης.

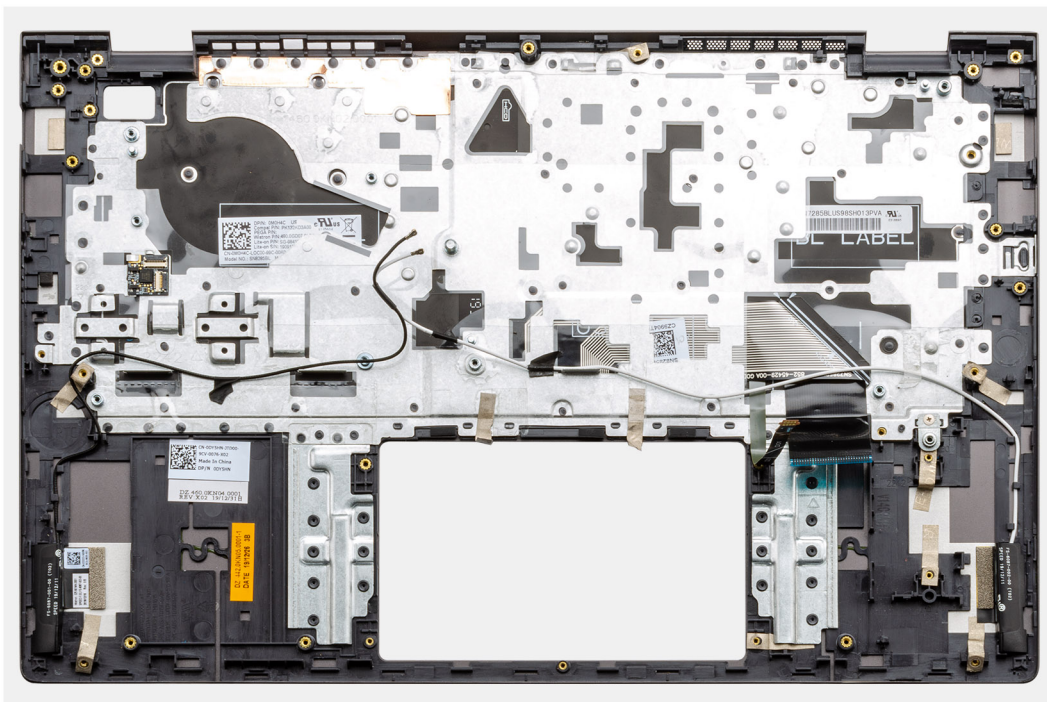

Βήματα

Τοποθετήστε τη διάταξη του στηρίγματος παλάμης και του πληκτρολογίου επάνω σε επίπεδη επιφάνεια.

Επόμενα βήματα

1. Εγκαταστήστε την **πλακέτα συστήματος**.
2. Εγκαταστήστε την **επιφάνεια αφής**.
3. Εγκαταστήστε τη **θύρα DC-in**.
4. Εγκαταστήστε το **κουμπί λειτουργίας με συσκευή ανάγνωσης δακτυλικού αποτυπώματος**.
5. Εγκαταστήστε την **μπαταρία σε σχήμα νομίσματος**.
6. Εγκαταστήστε την **ψύκτρα**.
7. Εγκαταστήστε τη **μονάδα μνήμης**.
8. Εγκαταστήστε την **πλακέτα εισόδου/εξόδου**.
9. Εγκαταστήστε τη **διάταξη της οθόνης**.
10. Εγκαταστήστε τα ηχεία (**διαμόρφωση μπαταρίας 3 στοιχείων ή διαμόρφωση μπαταρίας 4 στοιχείων**).
11. Εγκαταστήστε τον **ανεμιστήρα του συστήματος**.
12. Εγκαταστήστε την **κάρτα SSD M.2 2230**.
13. Εγκαταστήστε την **κάρτα SSD M.2 2280**.
14. Εγκαταστήστε την **κάρτα WLAN**.
15. Εγκαταστήστε την μπαταρία (**3 στοιχείων ή 4 στοιχείων**) ανάλογα με τη διαμόρφωση.
16. Εγκαταστήστε το **κάλυμμα της βάσης**.
17. Ακολουθήστε τη διαδικασία που παρατίθεται στην ενότητα **Μετά την εκτέλεση εργασιών στο εσωτερικό του υπολογιστή σας**.

Αφαίρεση της διάταξης του στηρίγματος παλάμης και του πληκτρολογίου - διακριτή κάρτα γραφικών

Προϋποθέσεις

1. Ακολουθήστε τη διαδικασία που παρατίθεται στην ενότητα **Πριν από την εκτέλεση εργασιών στο εσωτερικό του υπολογιστή σας**.
2. Αφαιρέστε το **κάλυμμα της βάσης**.
3. Αφαιρέστε την μπαταρία (**3 στοιχείων ή 4 στοιχείων**).
4. Αφαιρέστε την **κάρτα WLAN**.
5. Αφαιρέστε τη **μονάδα μνήμης**.

6. Αφαιρέστε την SSD-1 (SSD M.2 2280 ή SSD M.2 2230).
7. Αφαιρέστε την SSD-2.
8. Αφαιρέστε τον ανεμιστήρα του συστήματος.
9. Αφαιρέστε την ψύκτρα διακριτή κάρτα γραφικών.
10. Αφαιρέστε το ηχείο (διαμόρφωση μπαταρίας 3 στοιχείων ή διαμόρφωση μπαταρίας 4 στοιχείων).
11. Αφαιρέστε την μπαταρία σε σχήμα νομίσματος.
12. Αφαιρέστε την πλακέτα εισόδου/εξόδου.
13. Αφαιρέστε το κουμπί λειτουργίας με συσκευή ανάγνωσης δακτυλικού αποτυπώματος.
14. Αφαιρέστε τη θύρα DC-in.
15. Αφαιρέστε την επιφάνεια αφής.
16. Αφαιρέστε τη διάταξη της οθόνης.
17. Αφαιρέστε την πλακέτα συστήματος.

ΣΗΜΕΙΩΣΗ: Η πλακέτα συστήματος μπορεί να αφαιρεθεί μαζί με την ψύκτρα.

Πληροφορίες για αυτήν την εργασία

Η εικόνα υποδεικνύει τη θέση της διάταξης του στηρίγματος παλάμης και του πληκτρολογίου και παρέχει μια οπτική αναπαράσταση της διαδικασίας αφαίρεσης.

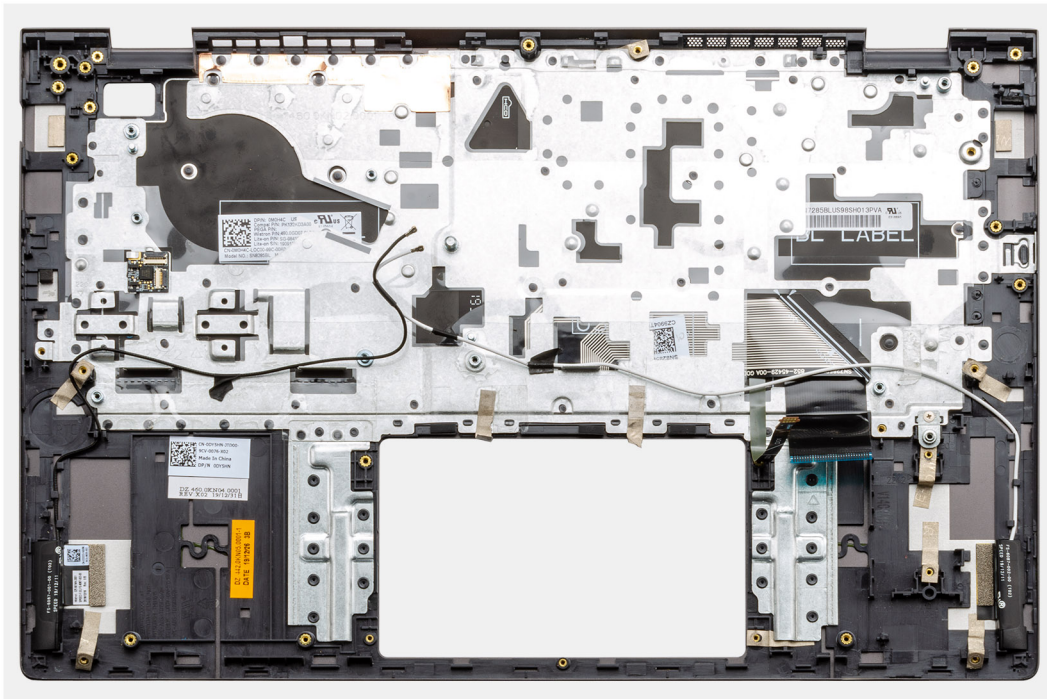

Βήματα

Αφού εκτελέσετε τα βήματα που περιλαμβάνονται στις προαπαιτούμενες ενέργειες, απομένει η διάταξη στηρίγματος παλάμης και πληκτρολογίου.

Εγκατάσταση της διάταξης του στηρίγματος παλάμης και του πληκτρολογίου - διακριτή κάρτα γραφικών

Προϋποθέσεις

Σε περίπτωση αντικατάστασης στοιχείου, αφαιρέστε το υπάρχον στοιχείο προτού εκτελέσετε τη διαδικασία εγκατάστασης.

Πληροφορίες για αυτήν την εργασία

Η εικόνα υποδεικνύει τη θέση της διάταξης του στηρίγματος παλάμης και του πληκτρολογίου και παρέχει μια οπτική αναπαράσταση της διαδικασίας εγκατάστασης.

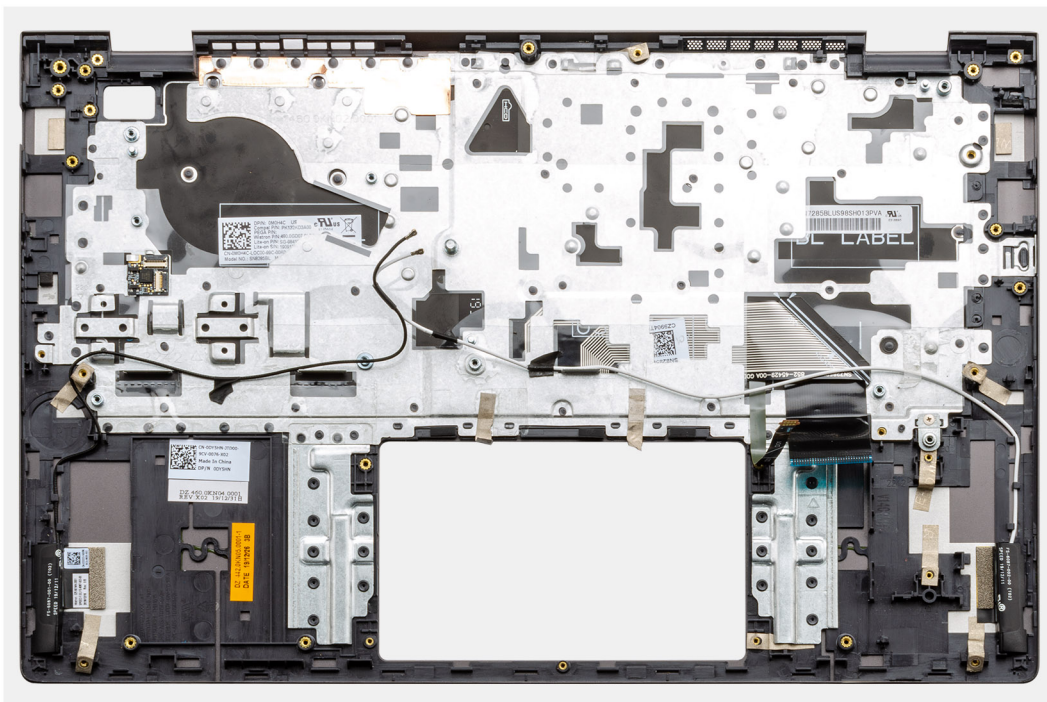

Βήματα

Τοποθετήστε τη διάταξη του στηρίγματος παλάμης και του πληκτρολογίου επάνω σε επίπεδη επιφάνεια.

Επόμενα βήματα

1. Εγκαταστήστε την [πλακέτα συστήματος](#).
2. Εγκαταστήστε την [επιφάνεια αφής](#).
3. Εγκαταστήστε τη [θύρα DC-in](#).
4. Εγκαταστήστε το [κουμπί λειτουργίας με συσκευή ανάγνωσης δακτυλικού αποτυπώματος](#).
5. Εγκαταστήστε την [πλακέτα εισόδου/εξόδου](#).
6. Εγκαταστήστε την [μπαταρία σε σχήμα νομίσματος](#).
7. Εγκαταστήστε την [ψύκτρα](#).
8. Εγκαταστήστε τη [διάταξη της οθόνης](#).
9. Εγκαταστήστε τα ηχεία ([διαμόρφωση μπαταρίας 3 στοιχείων](#) ή [διαμόρφωση μπαταρίας 4 στοιχείων](#)).
10. Εγκαταστήστε τον [ανεμιστήρα του συστήματος](#).
11. Εγκαταστήστε τη μονάδα SSD-1 ([κάρτα SSD M.2 2230](#) ή [κάρτα SSD M.2 2280](#)).
12. Εγκαταστήστε τη μονάδα [SSD-2](#).
13. Εγκαταστήστε τις [μονάδες μνήμης](#).
14. Εγκαταστήστε την [κάρτα WLAN](#).
15. Εγκαταστήστε την μπαταρία ([3 στοιχείων](#) ή [4 στοιχείων](#)) ανάλογα με τη διαμόρφωση.
16. Εγκαταστήστε το [κάλυμμα της βάσης](#).
17. Ακολουθήστε τη διαδικασία που παρατίθεται στην ενότητα [Μετά την εκτέλεση εργασιών στο εσωτερικό του υπολογιστή σας](#).

Λογισμικό

Σε αυτό το κεφάλαιο περιγράφονται τα υποστηριζόμενα λειτουργικά συστήματα και παρέχονται οδηγίες για την εγκατάσταση των προγραμμάτων οδήγησης.

Θέματα:

- [Λήψη προγραμμάτων οδήγησης των Windows](#)

Λήψη προγραμμάτων οδήγησης των Windows

Βήματα

1. Ενεργοποιήστε τον φορητό υπολογιστή.
2. Επισκεφτείτε την ιστοσελίδα **Dell.com/support**.
3. Κάντε κλικ στην επιλογή **Product Support**, πληκτρολογήστε την ετικέτα εξυπηρέτησης του φορητού υπολογιστή και ύστερα κάντε κλικ στην επιλογή **Submit**.
 **ΣΗΜΕΙΩΣΗ:** Αν δεν έχετε την ετικέτα εξυπηρέτησης, χρησιμοποιήστε τη δυνατότητα αυτόματης ανίχνευσης ή περιηγηθείτε στα μοντέλα για να βρείτε το μοντέλο του φορητού υπολογιστή σας.
4. Κάντε κλικ στην επιλογή **Drivers and Downloads (Προγράμματα οδήγησης και στοιχεία λήψης)**.
5. Επιλέξτε το λειτουργικό σύστημα που είναι εγκατεστημένο στον φορητό υπολογιστή.
6. Μετακινηθείτε προς τα κάτω στη σελίδα και επιλέξτε το πρόγραμμα οδήγησης που θέλετε να εγκαταστήσετε.
7. Κάντε κλικ στην επιλογή **Download File** για να κάνετε λήψη του προγράμματος οδήγησης για τον φορητό υπολογιστή.
8. Αφού ολοκληρωθεί η λήψη, μεταβείτε στον φάκελο στον οποίο αποθηκεύσατε το αρχείο του προγράμματος οδήγησης.
9. Κάντε διπλό κλικ στο εικονίδιο του αρχείου του προγράμματος οδήγησης και ακολουθήστε τις οδηγίες που εμφανίζονται στην οθόνη.

Ρύθμιση συστήματος

ΠΡΟΣΟΧΗ: Αν δεν έχετε μεγάλη εμπειρία στη χρήση υπολογιστή, μην αλλάξετε τις ρυθμίσεις στο πρόγραμμα ρύθμισης του BIOS. Ορισμένες αλλαγές μπορεί να κάνουν τον υπολογιστή σας να μην λειτουργεί σωστά.

ΣΗΜΕΙΩΣΗ: Προτού αλλάξετε τις ρυθμίσεις στο πρόγραμμα ρύθμισης του BIOS, συνιστούμε να σημειώσετε τις πληροφορίες που θα βρείτε στην οθόνη του προγράμματος ρύθμισης του BIOS γιατί θα σας φανούν χρήσιμες στο μέλλον.

Χρησιμοποιήστε το πρόγραμμα ρύθμισης του BIOS για τους εξής σκοπούς:

- Να βρείτε πληροφορίες όσον αφορά το υλικό που είναι εγκατεστημένο στον υπολογιστή σας, π.χ. το μέγεθος της RAM και του σκληρού δίσκου.
- Να αλλάξετε τις πληροφορίες διαμόρφωσης του συστήματος.
- Να ορίσετε ή να αλλάξετε μια επιλογή που επιλέγεται από τον χρήστη, όπως ο κωδικός πρόσβασης χρήστη, ο τύπος του σκληρού δίσκου που είναι εγκατεστημένος και η ενεργοποίηση ή απενεργοποίηση βασικών συσκευών.

Θέματα:

- [Μενού εκκίνησης](#)
- [Πλήκτρα πλοήγησης](#)
- [Ακολουθία εκκίνησης](#)
- [Ρύθμιση BIOS](#)
- [Ενημέρωση του BIOS σε Windows](#)
- [Κωδικός πρόσβασης στο σύστημα και κωδικός πρόσβασης για τη ρύθμιση](#)

Μενού εκκίνησης

Πατήστε το πλήκτρο <F12> όταν εμφανιστεί το λογότυπο της Dell, για να ανοίξετε το μενού εκκίνησης μίας φορές με τη λίστα των έγκυρων συσκευών εκκίνησης για το σύστημα. Το μενού περιλαμβάνει επίσης τις επιλογές Diagnostics και BIOS Setup. Οι συσκευές που αναφέρονται στο μενού εκκίνησης εξαρτώνται από τις συσκευές με δυνατότητα εκκίνησης στο σύστημα. Το μενού αυτό είναι χρήσιμο όταν προσπαθείτε να εκτελέσετε την εκκίνηση από μια συγκεκριμένη συσκευή ή να ανοίξετε την οθόνη διαγνωστικού ελέγχου του συστήματος. Με τη χρήση του μενού εκκίνησης δεν γίνονται αλλαγές στη σειρά εκκίνησης που είναι αποθηκευμένη στο BIOS.

Υπάρχουν οι εξής επιλογές:

- **UEFI Boot Devices:**
 - Διαχείριση εκκίνησης των Windows
 - UEFI Hard Drive (Σκληρός δίσκος UEFI)
 - Onboard NIC [Ενσωματωμένη κάρτα διασύνδεσης δικτύου (NIC)] (IPv4)
 - Onboard NIC [Ενσωματωμένη κάρτα διασύνδεσης δικτύου (NIC)] (IPv6)
- **Pre-Boot Tasks:**
 - Ρύθμιση BIOS
 - Διαγνωστικά
 - Ενημέρωση BIOS
 - SupportAssist OS Recovery
 - BIOS Flash Update - Remote
 - Διαμόρφωση συσκευής

Πλήκτρα πλοήγησης

ΣΗΜΕΙΩΣΗ: Για τις περισσότερες από τις επιλογές στο πρόγραμμα System Setup (Ρύθμιση συστήματος), οι αλλαγές που κάνετε καταγράφονται αλλά δεν τίθενται σε ισχύ αν δεν γίνει επανεκκίνηση του συστήματος.

Πλήκτρα	Πλοήγηση
Βέλος προς τα επάνω	Σας μεταφέρει στο προηγούμενο πεδίο.
Βέλος προς τα κάτω	Σας μεταφέρει στο επόμενο πεδίο.
Enter	Σας επιτρέπει να επιλέξετε τιμή στο επιλεγμένο πεδίο (αν ισχύει κατά περίπτωση) ή να ακολουθήσετε τον σύνδεσμο που θα βρείτε στο πεδίο.
Πλήκτρο διαστήματος	Αναπτύσσει ή συμπύσσει μια αναπτυσσόμενη λίστα, αν ισχύει κατά περίπτωση.
Καρτέλα	Σας μεταφέρει στην επόμενη περιοχή εστίασης.
Esc	Πηγαίνει στην προηγούμενη σελίδα μέχρι να εμφανιστεί η κύρια οθόνη. Με το πάτημα του πλήκτρου Esc στην κύρια οθόνη, εμφανίζεται ένα μήνυμα που σας ζητά να αποθηκεύσετε τυχόν μη αποθηκευμένες αλλαγές και γίνεται επανεκκίνηση του συστήματος.

Ακολουθία εκκίνησης

Η δυνατότητα Boot Sequence σας επιτρέπει να παρακάμψετε τη σειρά συσκευών εκκίνησης που έχει καθοριστεί μέσω του προγράμματος System Setup και να εκκινήτε το σύστημα από μια συγκεκριμένη συσκευή (για παράδειγμα, μονάδα οπτικού δίσκου ή σκληρό δίσκο). Κατά την εκτέλεση του αυτοδιαγνωστικού προγράμματος εκκίνησης (POST), όταν εμφανίζεται το λογότυπο της Dell, μπορείτε να κάνετε τα εξής:

- Να αποκτήσετε πρόσβαση στο πρόγραμμα System Setup (Ρύθμιση συστήματος) πιέζοντας το πλήκτρο F2
- Να εμφανίσετε το μενού εκκίνησης μίας φορές πατώντας το πλήκτρο F12.

Στο μενού εκκίνησης για μία φορά εμφανίζονται οι συσκευές από τις οποίες μπορεί να γίνει εκκίνηση, συμπεριλαμβανομένης της επιλογής των διαγνωστικών. Οι επιλογές του μενού εκκίνησης είναι:

- Αφαιρούμενη μονάδα δίσκου (αν υπάρχει διαθέσιμη)
- Μονάδα δίσκου STXXXX
 - **ΣΗΜΕΙΩΣΗ:** Το XXXX υποδηλώνει τον αριθμό της μονάδας δίσκου SATA.
- Μονάδα οπτικού δίσκου (αν υπάρχει)
- Σκληρός δίσκος SATA (αν υπάρχει)
- Διαγνωστικά
 - **ΣΗΜΕΙΩΣΗ:** Αν επιλέξετε το στοιχείο **Diagnostics**, θα εμφανιστεί η οθόνη **SupportAssist diagnostics**.

Η οθόνη της ακολουθίας εκκίνησης επίσης παρουσιάζει την επιλογή για πρόσβαση στην οθόνη του προγράμματος System Setup (Ρύθμιση συστήματος).

Ρύθμιση BIOS

- **ΣΗΜΕΙΩΣΗ:** Ανάλογα με τον φορητό υπολογιστή και τις εγκατεστημένες συσκευές του, τα στοιχεία που παρατίθενται στην ενότητα αυτή μπορεί να εμφανίζονται ή να μην εμφανίζονται.

Επισκόπηση

Πίνακας 2. Επισκόπηση

Επιλογή	Περιγραφή
Πληροφορίες συστήματος	<p>Στην ενότητα αυτή παρατίθενται οι κύριες δυνατότητες του υλικού του υπολογιστή σας.</p> <p>Υπάρχουν οι εξής επιλογές:</p> <ul style="list-style-type: none"> • Πληροφορίες συστήματος <ul style="list-style-type: none"> ○ BIOS version

Πίνακας 2. Επισκόπηση

Επιλογή	Περιγραφή
	<ul style="list-style-type: none"> ○ Service Tag ○ Asset Tag ○ Manufacture Date ○ Ownership Date ○ Express Service Code ○ Ownership Tag ○ Signed Firmware Update ● Μπαταρία <ul style="list-style-type: none"> ○ Primary ○ Battery Level ○ Battery State ○ Health ○ Μετασχηματιστής AC ● Processor Information <ul style="list-style-type: none"> ○ Processor Type ○ Maximum Clock Speed ○ Minimum Clock Speed ○ Current Clock Speed ○ Core Count ○ Processor ID ○ Processor L2 Cache ○ Processor L3 Cache ○ Microcode Version ○ Intel Hyper-Threading Capable ○ 64-Bit Technology ● Memory Configuration <ul style="list-style-type: none"> ○ Memory Installed ○ Memory Available ○ Memory Speed ○ Memory Channel Mode ○ Memory Technology ○ DIMM_Slot 1 ○ DIMM_Slot 2 ● Device Information <ul style="list-style-type: none"> ○ Panel Type ○ Video Controller ○ Video Memory ○ Wi-Fi Device ○ Εγγενής ανάλυση ○ Video BIOS Version ○ Audio Controller ○ Bluetooth Device ○ LOM MAC Address ○ dGPU Video Controller

Διαμόρφωση εκκίνησης

Πίνακας 3. Διαμόρφωση εκκίνησης

Επιλογή	Περιγραφή
Ακολουθία εκκίνησης	Σας επιτρέπει να αλλάξετε τη σειρά με την οποία ο υπολογιστής επιχειρεί να βρει ένα λειτουργικό σύστημα.

Πίνακας 3. Διαμόρφωση εκκίνησης (συνεχίζεται)

Επιλογή	Περιγραφή
	<p>Υπάρχουν οι εξής επιλογές:</p> <ul style="list-style-type: none"> ● Διαχείριση εκκίνησης των Windows ● UEFI Hard Drive (Σκληρός δίσκος UEFI) ● Onboard NIC [Ενσωματωμένη κάρτα διασύνδεσης δικτύου (NIC)] (IPV4) ● Onboard NIC [Ενσωματωμένη κάρτα διασύνδεσης δικτύου (NIC)] (IPV6) <p>ΣΗΜΕΙΩΣΗ: Η λειτουργία εκκίνησης παλαιού τύπου δεν υποστηρίζεται σε αυτήν την πλατφόρμα.</p>
Secure Boot	<p>Η δυνατότητα Secure Boot βοηθά στη διασφάλιση της εκκίνησης του συστήματος με χρήση μόνο επικυρωμένου λογισμικού εκκίνησης.</p> <p>Enable Secure Boot—Η επιλογή αυτή είναι αδρανοποιημένη από προεπιλογή.</p> <p>ΣΗΜΕΙΩΣΗ: Το σύστημα πρέπει να βρίσκεται σε λειτουργία εκκίνησης UEFI για να δραστηριοποιηθεί η λειτουργία Enable Secure Boot.</p>
Secure Boot Mode	<p>Επιλέγει τον τρόπο λειτουργίας Secure Boot και τροποποιεί τη συμπεριφορά του, ώστε να επιτρέπεται η αξιολόγηση των υπογραφών των προγραμμάτων οδήγησης UEFI.</p> <p>Υπάρχουν οι εξής επιλογές:</p> <ul style="list-style-type: none"> ● Deployed Mode—Δραστηριοποιημένη από προεπιλογή. ● Audit Mode
Expert Key Management	<p>Σας επιτρέπει να δραστηριοποιήσετε ή να αδρανοποιήσετε τη δυνατότητα Expert Key Management (Διαχείριση κλειδιών για έμπειρους χρήστες).</p> <p>Enable Custom Mode—Αδρανοποιημένη από προεπιλογή.</p> <p>Οι επιλογές στη δυνατότητα Custom Mode Key Management (Διαχείριση πλήκτρων προσαρμοσμένης λειτουργίας) είναι οι εξής:</p> <ul style="list-style-type: none"> ● PK—Η επιλογή αυτή είναι δραστηριοποιημένη από προεπιλογή. ● KEK ● db ● dbx

Ενσωματωμένες συσκευές

Πίνακας 4. Επιλογές ενσωματωμένων συσκευών

Επιλογή	Περιγραφή
Date/Time	<p>Σας επιτρέπει να καθορίσετε την ημερομηνία και την ώρα. Η αλλαγή στην ημερομηνία και ώρα του συστήματος εφαρμόζεται αμέσως.</p>
Κάμερα	<p>Σας επιτρέπει να δραστηριοποιήσετε ή να αδρανοποιήσετε την κάμερα.</p> <p>Enable Camera - Η επιλογή αυτή είναι δραστηριοποιημένη από προεπιλογή.</p>

Πίνακας 4. Επιλογές ενσωματωμένων συσκευών

Επιλογή	Περιγραφή
Ήχος	<p>Σας επιτρέπει να απενεργοποιήσετε τον ήχο όλων των ενσωματωμένων συσκευών. Από προεπιλογή, είναι ενεργοποιημένη η επιλογή Enable Audio (Ενεργοποίηση ήχου).</p> <p>Σας επιτρέπει να δραστηριοποιήσετε ή να αδρανοποιήσετε ξεχωριστά τον ενσωματωμένο ήχο ή μικρόφωνο και το ηχείο. Από προεπιλογή, είναι ενεργοποιημένη η επιλογή Enable Audio (Ενεργοποίηση ήχου).</p> <p>Υπάρχουν οι εξής επιλογές:</p> <ul style="list-style-type: none"> • Enable Microphone • Enable Internal Speaker
USB Configuration	<p>Σας επιτρέπει να δραστηριοποιήσετε ή να αδρανοποιήσετε τη διαμόρφωση της εσωτερικής ή ενσωματωμένης USB.</p> <p>Υπάρχουν οι εξής επιλογές:</p> <ul style="list-style-type: none"> • Enable USB Boot Support • Enable External USB Port <p>Όλες οι επιλογές είναι δραστηριοποιημένες από προεπιλογή.</p>

Χώρος αποθήκευσης

Πίνακας 5. Επιλογές αποθήκευσης

Επιλογή	Περιγραφή
SATA Operation	<p>Σας επιτρέπει να διαρθρώσετε τον τρόπο λειτουργίας του ενσωματωμένου ελεγκτή του σκληρού δίσκου SATA.</p> <p>Υπάρχουν οι εξής επιλογές:</p> <ul style="list-style-type: none"> • Disabled • AHCI • RAID On—Η επιλογή RAID On είναι δραστηριοποιημένη από προεπιλογή. <p> ΣΗΜΕΙΩΣΗ: Ο δίσκος SATA είναι διαρθρωμένος έτσι ώστε να υποστηρίζει τη λειτουργία RAID.</p>
Storage Interface	<p>Σας επιτρέπει να δραστηριοποιήσετε ή να αδρανοποιήσετε τις διάφορες ενσωματωμένες μονάδες δίσκου.</p> <p>Υπάρχουν οι εξής επιλογές:</p> <ul style="list-style-type: none"> • M.2 PCIe SSD-1 • M.2 PCIe SSD-0 <p>Όλες οι επιλογές είναι δραστηριοποιημένες από προεπιλογή.</p>
SMART Reporting	<p>Το πεδίο αυτό ελέγχει αν θα αναφέρονται τα σφάλματα των ενοποιημένων σκληρών δίσκων κατά την έναρξη του συστήματος. Η τεχνολογία αυτή αποτελεί μέρος της προδιαγραφής Self-Monitoring Analysis and Reporting Technology (SMART). Η επιλογή Enable Smart Reporting είναι αδρανοποιημένη από προεπιλογή.</p>
Drive Information	<p>Παρέχει πληροφορίες σχετικά με τον τύπο της μονάδας δίσκου και της συσκευής.</p>

Οθόνη

Πίνακας 6. Επιλογές οθόνης

Επιλογή	Περιγραφή
Display Brightness	<p>Σας επιτρέπει να ρυθμίσετε τη φωτεινότητα της οθόνης για την τροφοδοσία από την μπαταρία και για την τροφοδοσία AC.</p> <p>Υπάρχουν οι εξής επιλογές:</p> <ul style="list-style-type: none">• Brightness on battery power - Ρυθμισμένη από προεπιλογή σε 50.• Brightness on AC power - Ρυθμισμένη από προεπιλογή σε 100.
Full Screen Logo	<p>Επιτρέπει την εμφάνιση του λογότυπου σε πλήρη οθόνη όταν η εικόνα έχει ανάλυση αντίστοιχη της ανάλυσης της οθόνης.</p> <p>Από προεπιλογή, όλες οι επιλογές είναι αδρανοποιημένες.</p>

Επιλογές σύνδεσης

Πίνακας 7. Σύνδεση

Επιλογή	Περιγραφή
Integrated NIC	<p>Η επιλογή Integrated NIC ελέγχει τον ελεγκτή τοπικού δικτύου (LAN) που είναι ενσωματωμένος στο σύστημα. Επιτρέπει στις δυνατότητες δικτύωσης πριν από την εκκίνηση και στα πρώτα στάδια εκκίνησης του λειτουργικού συστήματος να χρησιμοποιούν οποιοσδήποτε δραστηριοποιημένες κάρτες διασύνδεσης δικτύου (NIC) όταν εγκαθίστανται και διατίθενται πρωτόκολλα δικτύωσης UEFI.</p> <p>Υπάρχουν οι εξής επιλογές:</p> <ul style="list-style-type: none">• Disabled• Enabled• Enabled with PXE - Η επιλογή αυτή είναι δραστηριοποιημένη από προεπιλογή.
Wireless Device Enable	<p>Σας επιτρέπει να δραστηριοποιήσετε ή να αδρανοποιήσετε τις εσωτερικές συσκευές ασύρματης επικοινωνίας.</p> <p>Υπάρχουν οι εξής επιλογές:</p> <ul style="list-style-type: none">• WLAN• Bluetooth <p>Με βάση την προεπιλεγμένη ρύθμιση και οι δύο επιλογές είναι δραστηριοποιημένες.</p>
Enable UEFI Network Stack	<p>Σας επιτρέπει να ελέγξετε τον ενσωματωμένο ελεγκτή LAN. Επιτρέπει στις δυνατότητες δικτύωσης πριν από την εκκίνηση και στα πρώτα στάδια εκκίνησης του λειτουργικού συστήματος να χρησιμοποιούν οποιοσδήποτε δραστηριοποιημένες κάρτες διασύνδεσης δικτύου (NIC) όταν εγκαθίστανται και διατίθενται πρωτόκολλα δικτύωσης UEFI.</p> <p>Enable UEFI Network Stack - Η επιλογή αυτή είναι δραστηριοποιημένη από προεπιλογή.</p>

Διαχείριση ενέργειας

Πίνακας 8. Διαχείριση ενέργειας

Επιλογή	Περιγραφή
Battery Configuration	<p>Επιτρέπει στο σύστημα να λειτουργεί με τροφοδοσία από την μπαταρία κατά τη διάρκεια των ωρών αιχμής κατανάλωσης ρεύματος.</p> <p>Υπάρχουν οι εξής επιλογές:</p> <ul style="list-style-type: none">• Adaptive—δραστηκοποιημένη από προεπιλογή• Πρότυπο• ExpressCharge• Primarily AC Use• Custom <p>ΣΗΜΕΙΩΣΗ: Αν επιλέξετε Custom (Εξατομίκευση), μπορείτε να διαρθρώσετε και τις ρυθμίσεις Custom Charge Start (Έναρξη εξατομικευμένης φόρτισης) και Custom Charge Stop (Διακοπή εξατομικευμένης φόρτισης).</p>
Προηγμένη διαμόρφωση	<p>Αυτή η επιλογή σας επιτρέπει να μεγιστοποιήσετε την εύρυθμη λειτουργία της μπαταρίας.</p> <p>Η επιλογή Enable Advanced Battery Charge Mode είναι αδρανοποιημένη από προεπιλογή.</p> <p>ΣΗΜΕΙΩΣΗ: Ο χρήστης μπορεί να φορτίσει μπαταρία χρησιμοποιώντας τη δυνατότητα Beginning of Day και Work Period.</p> <p>Η επιλογή Work Period είναι αδρανοποιημένη από προεπιλογή.</p> <p>Χρησιμοποιήστε την επιλογή ExpressCharge για επιτάχυνση της φόρτισης της μπαταρίας.</p>
Peak Shift	<p>Επιτρέπει στο σύστημα να λειτουργεί με τροφοδοσία από την μπαταρία κατά τη διάρκεια των ωρών αιχμής κατανάλωσης ρεύματος.</p> <p>Peak Shift - Η επιλογή αυτή είναι αδρανοποιημένη από προεπιλογή.</p> <p>ΣΗΜΕΙΩΣΗ: Ο χρήστης μπορεί να κάνει τα ακόλουθα:</p> <ul style="list-style-type: none">• Να ρυθμίσει την επιλογή Battery Threshold σε Ελάχιστο = 15, Μέγιστο = 100• Για να αποτρέψετε την κατανάλωση ρεύματος AC μεταξύ συγκεκριμένων ωρών κάθε μέρα, χρησιμοποιήστε τις επιλογές Peak Shift Start, Peak Shift End και Peak Shift Charge Start.
Θερμική διαχείριση	<p>Επιτρέπει την ψύξη των ανεμιστήρων και τη διαχείριση θερμότητας του επεξεργαστή για την προσαρμογή της απόδοσης, του θορύβου και της θερμοκρασίας του συστήματος.</p> <p>Υπάρχουν οι εξής επιλογές:</p> <ul style="list-style-type: none">• Optimized—δραστηκοποιημένη από προεπιλογή• Cool• Quiet• Ultra Performance
USB Wake Support	<p>Enable USB Wake Support Σας επιτρέπει να δραστηκοποιήσετε συσκευές USB για αφύπνιση του συστήματος από την κατάσταση αναμονής.</p> <p>Η επιλογή Enable USB Wake Support είναι αδρανοποιημένη από προεπιλογή.</p> <p>Wake on Dell USB-C dock Σας επιτρέπει να συνδέσετε μια βάση σύνδεσης Dell USB-C που θα αφυπνίζει το σύστημα από την κατάσταση αναμονής.</p> <p>Η επιλογή Wake on Dell USB-C Dock είναι δραστηκοποιημένη από προεπιλογή.</p> <p>ΣΗΜΕΙΩΣΗ: Αυτές οι δυνατότητες λειτουργούν μόνο όταν είναι συνδεδεμένος ο μετασχηματιστής AC. Αν αφαιρέσετε τον μετασχηματιστή ισχύος AC πριν την είσοδο σε κατάσταση αναμονής, το BIOS θα διακόψει την παροχή ισχύος από όλες τις θύρες USB για να διατηρηθεί η ισχύς της μπαταρίας.</p>

Πίνακας 8. Διαχείριση ενέργειας

Επιλογή	Περιγραφή
Block Sleep	Αυτή η επιλογή σας επιτρέπει να εμποδίσετε τη μετάβαση στην κατάσταση αναστολής λειτουργίας (S3) από το περιβάλλον του λειτουργικού συστήματος. Η επιλογή Block Sleep είναι αδρανοποιημένη από προεπιλογή. ΣΗΜΕΙΩΣΗ: Όταν η δυνατότητα Block Sleep είναι δραστηριοποιημένη, το σύστημα δεν μεταβαίνει σε κατάσταση αναστολής λειτουργίας. Η λειτουργία Intel Rapid Start αδρανοποιείται αυτόματα και η επιλογή ενεργοποίησης του λειτουργικού συστήματος παραμένει κενή, εάν είχε ρυθμιστεί για χρήση της αναστολής λειτουργίας.
Lid Switch	Σας επιτρέπει να αδρανοποιήσετε τον διακόπτη καπακιού. Υπάρχουν οι εξής επιλογές: <ul style="list-style-type: none"> ● Enable Lid Switch—δραστηριοποιημένη από προεπιλογή ● Power On Lid Open—δραστηριοποιημένη από προεπιλογή
Intel Speed Shift Technology	Σας επιτρέπει να δραστηριοποιήσετε ή να αδρανοποιήσετε την υποστήριξη της τεχνολογίας Intel Speed Shift Technology. Η επιλογή Intel Speed Shift technology είναι δραστηριοποιημένη από προεπιλογή. Η δραστηριοποίηση αυτής της επιλογής επιτρέπει στο λειτουργικό σύστημα να επιλέγει τις κατάλληλες αποδόσεις του επεξεργαστή.

Ασφάλεια

Πίνακας 9. Ασφάλεια (συνεχίζεται)

Επιλογή	Περιγραφή
TPM 2.0 Security	Σας επιτρέπει να δραστηριοποιήσετε ή να αδρανοποιήσετε τη μονάδα Trusted Platform Module (TPM). Υπάρχουν οι εξής επιλογές: <ul style="list-style-type: none"> ● TPM 2.0 Security On—Δραστηριοποιημένη από προεπιλογή. ● PPI Bypass for Enable Commands (Παράκαμψη PPI για εντολές δραστηριοποίησης) ● PPI Bypass for Disable Commands ● PPI Bypass for Clear Command ● Attestation Enable—Δραστηριοποιημένη από προεπιλογή. ● Key Storage Enable—Δραστηριοποιημένη από προεπιλογή. ● SHA-256—Δραστηριοποιημένη από προεπιλογή. ● Clear ● TPM State—Δραστηριοποιημένη από προεπιλογή.
Intel Software Guard Extensions	Παρέχει ένα ασφαλές περιβάλλον για την εκτέλεση κώδικα ή την αποθήκευση ευαίσθητων πληροφοριών στο πλαίσιο του κύριου λειτουργικού συστήματος και ορίζει το μέγεθος της εφεδρικής μνήμης. Intel SGX Υπάρχουν οι εξής επιλογές: <ul style="list-style-type: none"> ● Disabled ● Enabled ● Software Control—Η επιλογή αυτή είναι δραστηριοποιημένη από προεπιλογή.
SMM Security Mitigation	Σας επιτρέπει να δραστηριοποιήσετε ή να αδρανοποιήσετε την πρόσθετη προστασία UEFI SMM Security Mitigation. SMM Security Mitigation - Η επιλογή αυτή είναι δραστηριοποιημένη από προεπιλογή.
Data Wipe on Next Boot	Επιτρέπει στο BIOS να δημιουργεί μια ουρά αναμονής κύκλων διαγραφής δεδομένων για τις συσκευές αποθήκευσης που είναι συνδεδεμένες στη μητρική πλακέτα κατά την επόμενη επανεκκίνηση. Start Data Wipe - Αδρανοποιημένη από προεπιλογή.

Πίνακας 9. Ασφάλεια

Επιλογή	Περιγραφή
	<p> ΣΗΜΕΙΩΣΗ: Η λειτουργία ασφαλούς διαγραφής διαγράφει τις πληροφορίες με τέτοιο τρόπο ώστε να μην μπορούν να αναδομηθούν.</p>
Absolute	<p>Το πεδίο αυτό σας δίνει τη δυνατότητα να δραστηριοποιήσετε, να αδρανοποιήσετε ή να αδρανοποιήσετε μόνιμα τη διασύνδεση της μονάδας BIOS της προαιρετικής υπηρεσίας Absolute Persistence Module της Absolute® Software.</p> <p>Υπάρχουν οι εξής επιλογές:</p> <ul style="list-style-type: none"> • Enable Absolute—Η επιλογή αυτή είναι δραστηριοποιημένη από προεπιλογή. • Disable Absolute • Permanently Disable Absolute
UEFI Boot Path Security	<p>Ελέγχει αν το σύστημα θα ζητά από τον χρήστη να εισαγάγει τον κωδικό πρόσβασης διαχειριστή (αν έχει οριστεί) κατά την εκκίνηση μέσω συσκευής διαδρομής εκκίνησης UEFI από το μενού εκκίνησης F12.</p> <p>Υπάρχουν οι εξής επιλογές:</p> <ul style="list-style-type: none"> • Never • Always • Always Except Internal HDD—Η επιλογή αυτή είναι δραστηριοποιημένη από προεπιλογή. • Always Except Internal HDD&PXE

Κωδικός πρόσβασης

Πίνακας 10. Ασφάλεια (συνεχίζεται)

Επιλογή	Περιγραφή
Admin Password	<p>Σας επιτρέπει να καθορίσετε, να αλλάξετε ή να διαγράψετε τον κωδικό πρόσβασης διαχειριστή (admin).</p> <p>Τα μηνύματα για τον ορισμό του κωδικού πρόσβασης είναι τα εξής:</p> <ul style="list-style-type: none"> • Enter the old password: • Enter the new password: <p>Πατήστε Enter μόλις εισαγάγετε τον νέο κωδικό πρόσβασης και πατήστε ξανά Enter για επιβεβαίωση του νέου κωδικού πρόσβασης.</p> <p> ΣΗΜΕΙΩΣΗ: Η διαγραφή του κωδικού πρόσβασης διαχειριστή διαγράφει επίσης τον κωδικό πρόσβασης του συστήματος (εάν έχει οριστεί). Ο κωδικός πρόσβασης διαχειριστή μπορεί επίσης να χρησιμοποιηθεί για τη διαγραφή του κωδικού πρόσβασης του σκληρού δίσκου. Για αυτόν τον λόγο, δεν μπορείτε να ορίσετε κωδικό πρόσβασης διαχειριστή εάν έχει οριστεί κωδικός πρόσβασης συστήματος ή κωδικός πρόσβασης σκληρού δίσκου. Ως εκ τούτου, ο κωδικός πρόσβασης διαχειριστή πρέπει να οριστεί πρώτα εάν ο κωδικός πρόσβασης διαχειριστή πρέπει να χρησιμοποιηθεί με κωδικό πρόσβασης συστήματος ή/και κωδικό πρόσβασης σκληρού δίσκου.</p>
System Password	<p>Σας επιτρέπει να καθορίσετε, να αλλάξετε ή να διαγράψετε τον κωδικό πρόσβασης στο σύστημα.</p> <p>Τα μηνύματα για τον ορισμό του κωδικού πρόσβασης είναι τα εξής:</p> <ul style="list-style-type: none"> • Enter the old password: • Enter the new password: <p>Πατήστε Enter μόλις εισαγάγετε τον νέο κωδικό πρόσβασης και πατήστε ξανά Enter για επιβεβαίωση του νέου κωδικού πρόσβασης.</p>
Password Configuration	<p>Σας επιτρέπει να διαμορφώσετε έναν κωδικό πρόσβασης.</p>

Πίνακας 10. Ασφάλεια



Επιλογή	Περιγραφή
	<p>Upper Case Letter Όταν δραστηριοποιηθεί, αυτό το πεδίο ενισχύει τον κωδικό πρόσβασης επιβάλλοντας τη χρήση τουλάχιστον ενός κεφαλαίου γράμματος.</p> <p>Lower Case Letter Όταν δραστηριοποιηθεί, αυτό το πεδίο ενισχύει τον κωδικό πρόσβασης επιβάλλοντας τη χρήση τουλάχιστον ενός πεζού γράμματος.</p> <p>Digit Όταν δραστηριοποιηθεί, αυτό το πεδίο ενισχύει τον κωδικό πρόσβασης επιβάλλοντας τη χρήση τουλάχιστον ενός αριθμού.</p> <p>Special Character Όταν δραστηριοποιηθεί, αυτό το πεδίο ενισχύει τον κωδικό πρόσβασης επιβάλλοντας τη χρήση τουλάχιστον ενός ειδικού χαρακτήρα.</p> <p>ΣΗΜΕΙΩΣΗ: Αυτές οι επιλογές είναι αδρανοποιημένες από προεπιλογή.</p> <p>Minimum Characters Καθορίζει τον αριθμό χαρακτήρων που επιτρέπονται στον κωδικό πρόσβασης. Ελάχιστη τιμή = 4</p>
Password Bypass	<p>Σας επιτρέπει να παρακάμψετε τον κωδικό πρόσβασης συστήματος και τον κωδικό πρόσβασης εσωτερικού σκληρού δίσκου κατά την επανεκκίνηση του συστήματος.</p> <p>Υπάρχουν οι εξής επιλογές:</p> <ul style="list-style-type: none"> • Disabled—Δραστηριοποιημένη από προεπιλογή. • Reboot bypass
Password Changes	<p>Σας επιτρέπει να αλλάξετε τον κωδικό πρόσβασης του συστήματος και τον κωδικό πρόσβασης του σκληρού δίσκου χωρίς να χρειάζεται κωδικός πρόσβασης διαχειριστή.</p> <p>Enable Non-Admin Password Changes - Η επιλογή αυτή είναι αδρανοποιημένη από προεπιλογή.</p>
Admin Setup Lockout	<p>Επιτρέπει στον διαχειριστή να ελέγχει τον τρόπο με τον οποίο ο χρήστης μπορεί να έχει πρόσβαση στη ρύθμιση του BIOS.</p> <p>Enable Admin Setup Lockout - Η επιλογή αυτή είναι αδρανοποιημένη από προεπιλογή.</p> <p>ΣΗΜΕΙΩΣΗ:</p> <ul style="list-style-type: none"> • Εάν έχει οριστεί ο κωδικός πρόσβασης διαχειριστή και η επιλογή Enable Admin Setup Lockout είναι δραστηριοποιημένη, δεν μπορείτε να δείτε τη ρύθμιση BIOS (χρησιμοποιώντας F2 ή F12) χωρίς τον κωδικό πρόσβασης διαχειριστή. • Εάν έχει οριστεί ο κωδικός πρόσβασης διαχειριστή και η επιλογή Enable Admin Setup Lockout είναι αδρανοποιημένη, μπορείτε να εισέλθετε στη ρύθμιση BIOS και να προβάλλετε στοιχεία που βρίσκονται σε κατάσταση κλειδώματος.
Master Password Lockout	<p>Σας επιτρέπει να αδρανοποιήσετε την υποστήριξη κύριου κωδικού πρόσβασης.</p> <p>Enable Master Password Lockout - Η επιλογή αυτή είναι αδρανοποιημένη από προεπιλογή.</p> <p>ΣΗΜΕΙΩΣΗ: Για να αλλάξετε τις ρυθμίσεις, πρέπει να διαγράψετε τον κωδικό πρόσβασης του σκληρού δίσκου.</p>

Ενημέρωση και ανάκτηση

Πίνακας 11. Ενημέρωση και ανάκτηση (συνεχίζεται)

Επιλογή	Περιγραφή
UEFI Capsule Firmware Updates	<p>Σας επιτρέπει να ενημερώνετε το BIOS συστήματος μέσω πακέτων ενημέρωσης με κάψουλες UEFI.</p> <p>Enable UEFI Capsule Firmware Updates - Η επιλογή αυτή είναι δραστηριοποιημένη από προεπιλογή.</p>
BIOS Recovery from Hard Drive	<p>Σας επιτρέπει να κάνετε ανάκτηση του BIOS στον κύριο σκληρό δίσκο ή τη μονάδα USB σε περίπτωση αλλοίωσης.</p>

Πίνακας 11. Ενημέρωση και ανάκτηση

Επιλογή	Περιγραφή
	<p>BIOS Recovery from Hard Drive - Η επιλογή αυτή είναι δραστηκοποιημένη από προεπιλογή.</p> <p> ΣΗΜΕΙΩΣΗ: Η δυνατότητα BIOS Recovery from Hard Drive δεν είναι διαθέσιμη για αυτο-κρυπτογραφημένες μονάδες δίσκου (SED).</p>
BIOS Downgrade	<p>Σας επιτρέπει να ελέγξετε την υποβάθμιση του υλικολογισμικού του συστήματος σε προηγούμενες εκδόσεις.</p> <p>Allow BIOS Downgrade - Η επιλογή αυτή είναι δραστηκοποιημένη από προεπιλογή.</p>
SupportAssist OS Recovery	<p>Επιτρέπει τη δραστηκοποίηση ή την αδρανοποίηση της ροής εκκίνησης για το εργαλείο SupportAssist OS Recovery στην περίπτωση που παρουσιαστούν συγκεκριμένα σφάλματα του συστήματος.</p> <p>SupportAssist OS Recovery - Η επιλογή είναι δραστηκοποιημένη από προεπιλογή.</p> <p> ΣΗΜΕΙΩΣΗ: Εάν αδρανοποιηθεί η επιλογή ρύθμισης SupportAssist OS Recovery, τότε θα αδρανοποιηθεί όλη η ροή αυτόματης εκκίνησης για το εργαλείο SupportAssist OS Recovery.</p>
BIOSConnect	<p>Σας επιτρέπει να κάνετε επαναφορά λειτουργικού συστήματος υπηρεσίας νέφους, εάν το κύριο λειτουργικό σύστημα ή/και το τοπικό λειτουργικό σύστημα δεν εκκινείται και ο αριθμός των αποτυχιών είναι ίσος ή μεγαλύτερος από την τιμή που έχει οριστεί μέσω της ρύθμισης Auto operating system Recovery Threshold.</p> <p>BIOSConnect - Η επιλογή αυτή είναι δραστηκοποιημένη από προεπιλογή.</p>
Dell Auto OS Recovery Threshold	<p>Η επιλογή ρύθμισης Auto OS Recovery Threshold ελέγχει την αυτόματη ροή για την κονσόλα SupportAssist System Resolution Console και για το Dell OS Recovery Tool.</p> <p>Υπάρχουν οι εξής επιλογές:</p> <ul style="list-style-type: none"> • Απενεργοποιημένο • 1 • 2 - Προεπιλογή • 3



Διαχείριση συστήματος

Πίνακας 12. Διαχείριση συστήματος

Επιλογή	Περιγραφή
Ετικέτα εξυπηρέτησης	Παρουσιάζεται η ετικέτα εξυπηρέτησης του υπολογιστή σας.
Asset Tag	Η ετικέτα πόρου είναι μια συμβολοσειρά 64 χαρακτήρων που χρησιμοποιούνται από τον διαχειριστή του IT για τον μοναδικό προσδιορισμό ενός συγκεκριμένου συστήματος. Όταν οριστεί η ετικέτα πόρου, δεν μπορεί να τροποποιηθεί.
AC Behavior	<p>Σας επιτρέπει να δραστηκοποιήσετε ή να αδρανοποιήσετε την αυτόματη έναρξη λειτουργίας του υπολογιστή όταν υπάρχει συνδεδεμένος μετασχηματιστής AC.</p> <p>Wake on AC</p> <p>Από προεπιλογή, αυτή η επιλογή είναι απενεργοποιημένη.</p>
Auto On Time	<p>Αυτή η ρύθμιση επιτρέπει σε ένα σύστημα να ενεργοποιείται αυτόματα σε καθορισμένες ημέρες/ώρες.</p> <p>Υπάρχουν οι εξής επιλογές:</p> <ul style="list-style-type: none"> • Disabled - Η επιλογή αυτή είναι δραστηκοποιημένη από προεπιλογή. • Every Day (Κάθε μέρα) • Weekdays (Εργάσιμες ημέρες της εβδομάδας) • Select Days (Επιλογή ημερών)

Πληκτρολόγιο

Πίνακας 13. Πληκτρολόγιο

Επιλογή	Περιγραφή
Numlock Enable	<p>Επιτρέπει τη δραστηριοποίηση ή την αδρανοποίηση της λειτουργίας Numlock κατά την εκκίνηση του συστήματος.</p> <p>Enable Numlock (Δραστηριοποίηση κλειδώματος αριθμητικών πλήκτρων)</p> <p>Δραστηριοποιημένη από προεπιλογή.</p>
Fn Lock Options	<p>Σας επιτρέπει να αλλάξετε τις ρυθμίσεις του πλήκτρου λειτουργίας.</p> <p>Fn Lock Mode</p> <p>Δραστηριοποιημένη από προεπιλογή.</p> <p>Υπάρχουν οι εξής επιλογές:</p> <ul style="list-style-type: none">● Lock Mode Standard● Lock Mode Secondary - Η επιλογή αυτή είναι δραστηριοποιημένη από προεπιλογή.
Keyboard Illumination	<p>Σας επιτρέπει να ορίσετε ρυθμίσεις φωτισμού πληκτρολογίου χρησιμοποιώντας τα πλήκτρα συντόμευσης <Fn>+<F5> κατά τη διάρκεια της κανονικής λειτουργίας του συστήματος.</p> <p>Υπάρχουν οι εξής επιλογές:</p> <ul style="list-style-type: none">● Disabled● Dim● Bright - Η επιλογή αυτή είναι δραστηριοποιημένη από προεπιλογή. <p> ΣΗΜΕΙΩΣΗ: Η φωτεινότητα του φωτισμού πληκτρολογίου έχει οριστεί στο 100%.</p>
Keyboard Backlight Timeout on AC	<p>Αυτή η δυνατότητα καθορίζει την τιμή λήξης χρονικού ορίου για τον οπισθοφωτισμό του πληκτρολογίου όταν είναι συνδεδεμένος στο σύστημα ένας μετασχηματιστής AC.</p> <p>Υπάρχουν οι εξής επιλογές:</p> <ul style="list-style-type: none">● 5 seconds● 10 seconds - Η επιλογή αυτή είναι δραστηριοποιημένη από προεπιλογή.● 15 seconds● 30 seconds● 1 minute● 5 minutes● 15 minutes● Never <p> ΣΗΜΕΙΩΣΗ: Εάν επιλέξετε Never, ο οπισθοφωτισμός παραμένει αναμμένος όταν ο μετασχηματιστής AC είναι συνδεδεμένος στο σύστημα.</p>
Keyboard Backlight Timeout on Battery	<p>Αυτή η δυνατότητα καθορίζει την τιμή λήξης χρονικού ορίου για τον οπισθοφωτισμό του πληκτρολογίου όταν το σύστημα λειτουργεί με ρεύμα μόνο από την μπαταρία.</p> <p>Υπάρχουν οι εξής επιλογές:</p> <ul style="list-style-type: none">● 5 seconds● 10 seconds - Η επιλογή αυτή είναι δραστηριοποιημένη από προεπιλογή.● 15 seconds● 30 seconds● 1 minute● 5 minutes● 15 minutes● Never <p> ΣΗΜΕΙΩΣΗ: Εάν επιλέξετε Never, ο οπισθοφωτισμός παραμένει αναμμένος όταν το σύστημα τροφοδοτείται από μπαταρία.</p>

Συμπεριφορά πριν από την εκκίνηση

Πίνακας 14. Συμπεριφορά πριν από την εκκίνηση

Επιλογή	Περιγραφή
Adapter Warnings	Αυτή η επιλογή εμφανίζει προειδοποιητικά μηνύματα κατά την εκκίνηση όταν εντοπίζονται προσαρμογείς με μικρή χωρητικότητα ισχύος. <ul style="list-style-type: none">● Enable Adapter Warnings – δραστικοποιημένη από προεπιλογή
Warnings and Errors	Αυτή η επιλογή έχει ως αποτέλεσμα την παύση μόνο της διαδικασίας εκκίνησης όταν εντοπίζονται προειδοποιήσεις και σφάλματα, αντί για διακοπή, προτροπή και αναμονή για ενέργεια από τον χρήστη. Αυτή η δυνατότητα είναι χρήσιμη όταν η διαχείριση του συστήματος γίνεται απομακρυσμένα. Επιλέξτε μία από τις εξής δυνατότητες: <ul style="list-style-type: none">● Prompt on Warnings and Errors – δραστικοποιημένη από προεπιλογή● Continue on Warnings (Συνέχεια σε περίπτωση προειδοποιήσεων)● Continue on Warnings and Errors (Συνέχεια σε περίπτωση προειδοποιήσεων και σφαλμάτων)  ΣΗΜΕΙΩΣΗ: Τα σφάλματα που θεωρούνται κρίσιμα για τη λειτουργία του υλικού του συστήματος διακόπτουν πάντα τη λειτουργία του συστήματος.
USB-C Warnings	Αυτή η επιλογή δραστικοποιεί ή αδρανοποιεί τα προειδοποιητικά μηνύματα βάσης σύνδεσης. Enable Dock Warning Messages — δραστικοποιημένη από προεπιλογή.
Fastboot	Αυτή η επιλογή σας επιτρέπει να διαμορφώσετε την ταχύτητα της διαδικασίας εκκίνησης UEFI. Επιλέξτε μία από τις εξής δυνατότητες: <ul style="list-style-type: none">● Minimal (Ελάχιστη)● Thorough (Πλήρης) – δραστικοποιημένη από προεπιλογή● Auto (Αυτόματα)
Extend BIOS POST Time	Αυτή η επιλογή σας επιτρέπει να διαμορφώσετε το χρόνο φόρτωσης του BIOS POST. Επιλέξτε μία από τις εξής δυνατότητες: <ul style="list-style-type: none">● 0 seconds— δραστικοποιημένη από προεπιλογή.● 5 seconds● 10 seconds
Mouse/Touchpad	Η επιλογή αυτή ορίζει τον τρόπο με τον οποίο το σύστημα θα χειρίζεται τα σήματα εισόδου από το ποντίκι ή την επιφάνεια αφής. Επιλέξτε μία από τις εξής δυνατότητες: <ul style="list-style-type: none">● Serial Mouse (Σειριακό ποντίκι)● PS/2 Mouse● Touchpad and PS/2 Mouse—δραστικοποιημένη από προεπιλογή.

Virtualization support

Πίνακας 15. Virtualization Support (συνεχίζεται)

Επιλογή	Περιγραφή
Intel Virtualization Technology	Αυτή η επιλογή καθορίζει εάν το σύστημα μπορεί να λειτουργεί σε Virtual Machine Monitor (VMM). Από προεπιλογή, η επιλογή Enable Intel Virtualization Technology (VT) είναι δραστικοποιημένη.
VT for Direct I/O	Η επιλογή αυτή καθορίζει εάν το σύστημα μπορεί να εκτελέσει την τεχνολογία Virtualization technology for direct I/O, μια μέθοδο εικονικής διαμόρφωσης της Intel για είσοδο/έξοδο

Πίνακας 15. Virtualization Support

Επιλογή	Περιγραφή
	αντιστοίχισης μνήμης. Από προεπιλογή, η επιλογή Enable Intel VT for Direct I/O είναι δραστηριοποιημένη.

Απόδοση

Πίνακας 16. Απόδοση

Επιλογή	Περιγραφή
Multi Core Support	<p>Αυτό το πεδίο καθορίζει αν ο επεξεργαστής έχει έναν ή όλους τους πυρήνες ενεργοποιημένους. Η προεπιλεγμένη τιμή έχει οριστεί στον μέγιστο αριθμό πυρήνων.</p> <ul style="list-style-type: none">• All Cores — Αυτή η επιλογή είναι δραστηριοποιημένη από προεπιλογή.• 1• 2• 3
Intel SpeedStep	<p>Αυτή η δυνατότητα επιτρέπει στο σύστημα να προσαρμόζει δυναμικά την τάση του επεξεργαστή και τη συχνότητα των πυρήνων, μειώνοντας τη μέση κατανάλωση ενέργειας και την παραγωγή θερμότητας.</p> <p>Enable Intel SpeedStep (Δραστηριοποίηση Intel SpeedStep) Δραστηριοποιημένη από προεπιλογή.</p>
C-States Control	<p>Αυτή η δυνατότητα επιτρέπει τη δραστηριοποίηση ή την αδρανοποίηση της δυνατότητας εισόδου και εξόδου της CPU σε και από καταστάσεις χαμηλής κατανάλωσης ενέργειας.</p> <p>Enable C-state control Δραστηριοποιημένη από προεπιλογή.</p> <p>Αυτή η δυνατότητα επιτρέπει στο σύστημα να ανιχνεύει δυναμικά την υψηλή χρήση διακριτών καρτών γραφικών και να προσαρμόζει τις παραμέτρους του συστήματος για υψηλότερη απόδοση κατά τη διάρκεια αυτής της χρονικής περιόδου.</p> <p>Enable Adaptive C-states for Discrete Graphics Δραστηριοποιημένη από προεπιλογή.</p>
Τεχνολογία Intel Turbo Boost Technology	<p>Αυτή η επιλογή σας επιτρέπει να δραστηριοποιήσετε ή να αδρανοποιήσετε τη λειτουργία TurboBoost του επεξεργαστή.</p> <p>Enable Intel Turbo Boost Technology Δραστηριοποιημένη από προεπιλογή.</p>
Intel Hyper-Threading Technology	<p>Αυτή η επιλογή σας επιτρέπει να δραστηριοποιήσετε ή να αδρανοποιήσετε την τεχνολογία HyperThreading στον επεξεργαστή.</p> <p>Enable Intel Hyper-Threading Technology Δραστηριοποιημένη από προεπιλογή.</p>

Αρχεία καταγραφής συστήματος

Πίνακας 17. Αρχεία καταγραφής συστήματος

Επιλογή	Περιγραφή
BIOS Event Log	Σας επιτρέπει να διατηρείτε και να διαγράφετε το αρχείο καταγραφής συμβάντων του BIOS. Clear BIOS Event Log Υπάρχουν οι εξής επιλογές: <ul style="list-style-type: none">• Keep - Η επιλογή αυτή είναι δραστηκοποιημένη από προεπιλογή.• Clear
Thermal Event Log	Σας επιτρέπει να διατηρείτε και να διαγράφετε το αρχείο καταγραφής θερμικών συμβάντων. Clear Thermal Event Log Υπάρχουν οι εξής επιλογές: <ul style="list-style-type: none">• Keep - Η επιλογή αυτή είναι δραστηκοποιημένη από προεπιλογή.• Clear
Power Event Log	Σας επιτρέπει να διατηρείτε και να διαγράφετε το αρχείο καταγραφής συμβάντων τροφοδοσίας. Clear Power Event Log Υπάρχουν οι εξής επιλογές: <ul style="list-style-type: none">• Keep - Η επιλογή αυτή είναι δραστηκοποιημένη από προεπιλογή.• Clear

Ενημέρωση του BIOS σε Windows

Προϋποθέσεις

Συνιστούμε να ενημερώνετε το BIOS (πρόγραμμα System Setup) όταν αντικαθιστάτε την πλακέτα συστήματος ή αν υπάρχει διαθέσιμη ενημέρωση. Στους φορητούς υπολογιστές, βεβαιωθείτε ότι η μπαταρία του υπολογιστή είναι πλήρως φορτισμένη και συνδεδεμένη σε πρίζα ρεύματος πριν ξεκινήσετε ενημέρωση του BIOS.

Πληροφορίες για αυτήν την εργασία

 **ΣΗΜΕΙΩΣΗ:** Αν το BitLocker είναι δραστηκοποιημένο, πρέπει να ανασταλεί η λειτουργία του πριν από την ενημέρωση του BIOS του συστήματος και, στη συνέχεια, να δραστηκοποιηθεί εκ νέου, μετά την ολοκλήρωση της ενημέρωσης του BIOS.

Για περισσότερες πληροφορίες σχετικά με αυτό το θέμα, ανατρέξτε στο άρθρο της γνωσιακής βάσης δεδομένων: [Τρόπος δραστηκοποίησης ή αδρανοποίησης του BitLocker με TPM στα Windows](#).

Βήματα

1. Επανεκκινήστε τον υπολογιστή.
2. Επισκεφτείτε την ιστοσελίδα **Dell.com/support**.
 - Εισαγάγετε τις απαιτούμενες πληροφορίες στα πεδία **Service Tag** ή **Express Service Code** και κάντε κλικ στην επιλογή **Submit**.
 - Κάντε κλικ στην επιλογή **Detect Product** και ακολουθήστε τις οδηγίες που εμφανίζονται στην οθόνη.
3. Αν δεν μπορείτε να εντοπίσετε ή να βρείτε την ετικέτα εξυπηρέτησης, κάντε κλικ στην επιλογή **Choose from all products**.
4. Επιλέξτε την κατηγορία **Products** από τη λίστα.
 **ΣΗΜΕΙΩΣΗ:** Επιλέξτε την κατάλληλη κατηγορία, για να μεταβείτε στη σελίδα του προϊόντος.
5. Επιλέξτε το μοντέλο του υπολογιστή σας και θα εμφανιστεί η σελίδα **Product Support** του υπολογιστή σας.
6. Κάντε κλικ στην επιλογή **Get drivers** και κλικ στην επιλογή **Drivers and Downloads**.
Ανοίγει η ενότητα Drivers and Downloads.
7. Κάντε κλικ στην επιλογή **Find it myself**.

8. Κάντε κλικ στην επιλογή **BIOS** για να δείτε τις εκδόσεις του BIOS.
9. Εντοπίστε το αρχείο της πιο πρόσφατα ενημερωμένης έκδοσης του BIOS και κάντε κλικ στην επιλογή **Download**.
10. Επιλέξτε τη μέθοδο λήψης που προτιμάτε στο παράθυρο **Please select your download method below** και κάντε κλικ στην επιλογή **Download File**.
Εμφανίζεται το παράθυρο **File Download**.
11. Κάντε κλικ στην επιλογή **Save** για να αποθηκευτεί το αρχείο στον υπολογιστή σας.
12. Κάντε κλικ στην επιλογή **Run** για να εγκαταστήσετε τις ενημερωμένες ρυθμίσεις του BIOS στον υπολογιστή σας.
Ακολουθήστε τις οδηγίες που θα παρουσιαστούν στην οθόνη.

Ενημέρωση του BIOS σε συστήματα με ενεργοποιημένο το BitLocker

ΠΡΟΣΟΧΗ: Αν δεν ανασταλεί η λειτουργία του BitLocker πριν από την ενημέρωση του BIOS, το σύστημα δεν θα αναγνωρίζει το κλειδί του BitLocker την επόμενη φορά που θα το επανεκκινήσετε. Στη συνέχεια θα σας ζητηθεί να εισαγάγετε το κλειδί ανάκτησης για να προχωρήσετε και το σύστημα θα το ζητά σε κάθε επανεκκίνηση. Αν το κλειδί ανάκτησης δεν είναι γνωστό, το αποτέλεσμα μπορεί να είναι απώλεια δεδομένων ή άσκοπη επανεγκατάσταση του λειτουργικού συστήματος. Για περισσότερες πληροφορίες σχετικά με αυτό το θέμα, δείτε το άρθρο της γνωσιακής βάσης: [Ενημέρωση του BIOS σε συστήματα Dell με δραστηριοποιημένο BitLocker](#)

Ενημέρωση του BIOS της Dell σε περιβάλλοντα Linux και Ubuntu

Εάν θέλετε να ενημερώσετε το BIOS του συστήματος σε περιβάλλον Linux, όπως το Ubuntu, ανατρέξτε στο θέμα [Ενημέρωση του BIOS της Dell σε περιβάλλον Linux ή Ubuntu](#).

Ενημέρωση του BIOS από το μενού εκκίνησης μίας φορές μέσω του πλήκτρου F12

Ενημέρωση του BIOS του συστήματός σας χρησιμοποιώντας ένα αρχείο .exe ενημέρωσης του BIOS που έχει αντιγραφεί σε ένα κλειδί FAT32 USB και εκκίνηση από το μενού εκκίνησης μίας φορές F12.

Πληροφορίες για αυτήν την εργασία

Ενημέρωση BIOS

Μπορείτε να εκτελέσετε το αρχείο ενημέρωσης του BIOS από τα Windows χρησιμοποιώντας ένα κλειδί USB με δυνατότητα εκκίνησης ή μπορείτε επίσης να ενημερώσετε το BIOS από το μενού εκκίνησης μίας φορές F12 στο σύστημα.

Τα περισσότερα συστήματα της Dell που έχουν κατασκευαστεί μετά το 2012 έχουν αυτή τη δυνατότητα και μπορείτε να το επιβεβαιώσετε κάνοντας εκκίνηση του συστήματός σας στο μενού εκκίνησης μίας φορές F12 για να δείτε εάν η επιλογή **BIOS UPDATE** έχει καταχωριστεί ως επιλογή εκκίνησης για το σύστημά σας. Εάν η επιλογή είναι καταχωρισμένη, τότε το BIOS υποστηρίζει αυτή την επιλογή για την ενημέρωση του BIOS.

ΣΗΜΕΙΩΣΗ: Μόνο συστήματα με δυνατότητα ενημέρωσης του BIOS με χρήση μονάδας flash στο μενού εκκίνησης μίας φορές F12 μπορούν να χρησιμοποιήσουν αυτή τη λειτουργία.

Ενημέρωση από το μενού εκκίνησης μίας φορές

Για να ενημερώσετε το BIOS από το μενού εκκίνησης μίας φορές F12, θα χρειαστείτε:

- Κλειδί USB διαμορφωμένο στο σύστημα αρχείων FAT32 (το κλειδί δεν χρειάζεται να έχει δυνατότητα εκκίνησης).
- Εκτελέσιμο αρχείο BIOS που λάβατε από τον ιστότοπο υποστήριξης της Dell και αντιγράψατε στον ριζικό κατάλογο του κλειδιού USB.
- Μετασχηματιστή εναλλασσόμενου ρεύματος συνδεδεμένο στο σύστημα.
- Λειτουργική μπαταρία συστήματος για την ενημέρωση του BIOS.

Ακολουθήστε τα παρακάτω βήματα για να εκτελέσετε τη διαδικασία ενημέρωσης του BIOS από το μενού F12:

ΠΡΟΣΟΧΗ: Μην απενεργοποιείτε το σύστημα κατά τη διαδικασία ενημέρωσης του BIOS. Η απενεργοποίηση του συστήματος θα μπορούσε να οδηγήσει σε αποτυχία εκκίνησης του συστήματος.

Βήματα

1. Από κατάσταση απενεργοποίησης, εισαγάγετε το κλειδί USB στο οποίο έχετε αντιγράψει το flash σε μια θύρα USB του συστήματος.
2. Θέστε σε λειτουργία το σύστημα και πατήστε το πλήκτρο **F12** για να αποκτήσετε πρόσβαση στο μενού εκκίνησης μίας φορές.
3. Επιλέξτε **BIOS Update** χρησιμοποιώντας το ποντίκι ή τα πλήκτρα βέλους και μετά πατήστε το **Enter**.

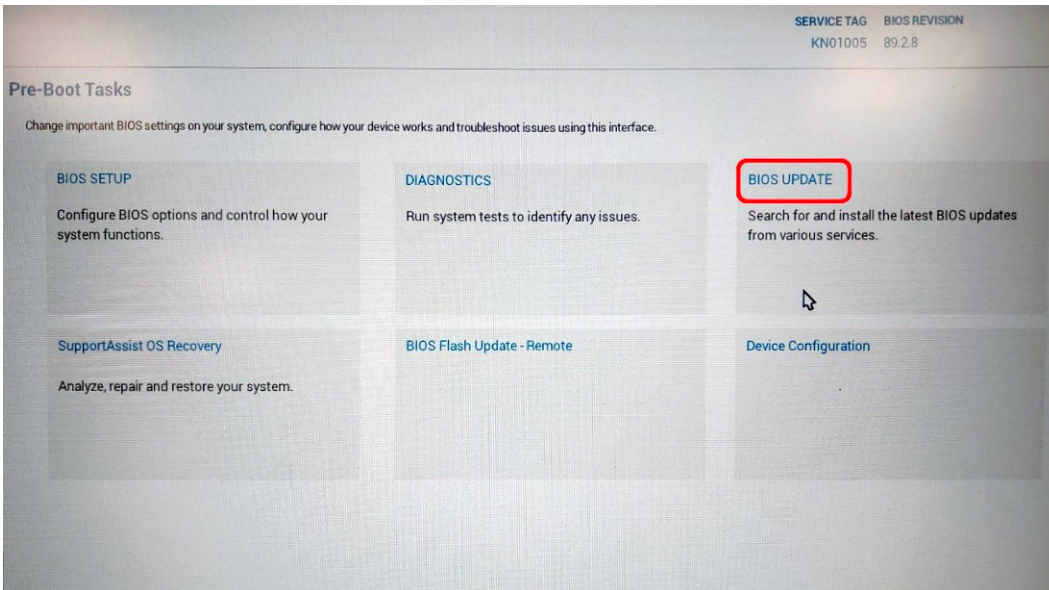

Θα ανοίξει το μενού **Flash BIOS**.

4. Κάντε κλικ στην επιλογή **Flash from file**.

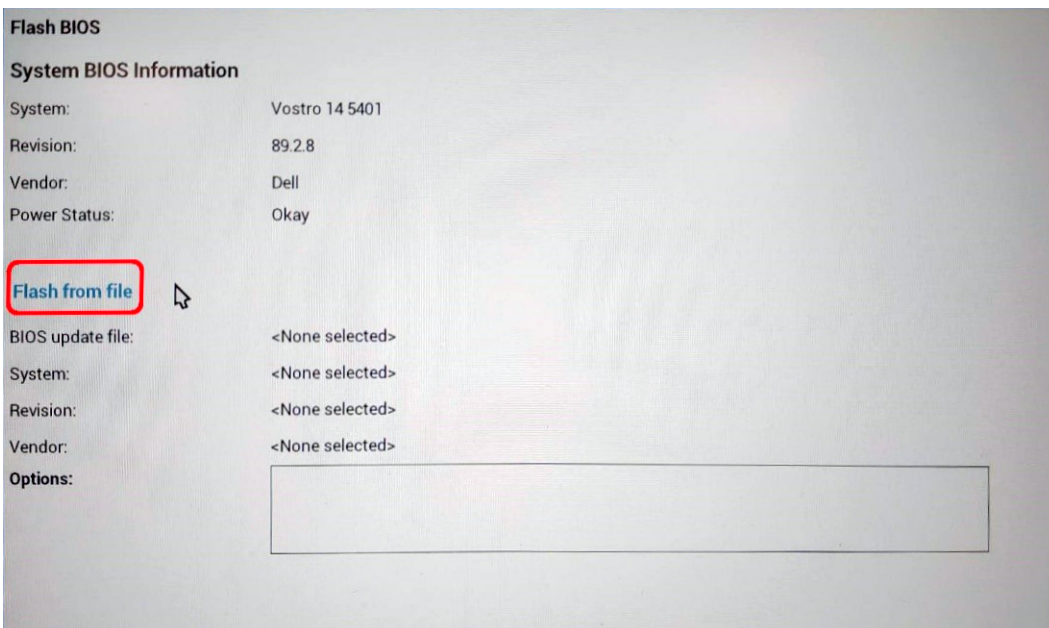

5. Επιλέξτε εξωτερική συσκευή USB.

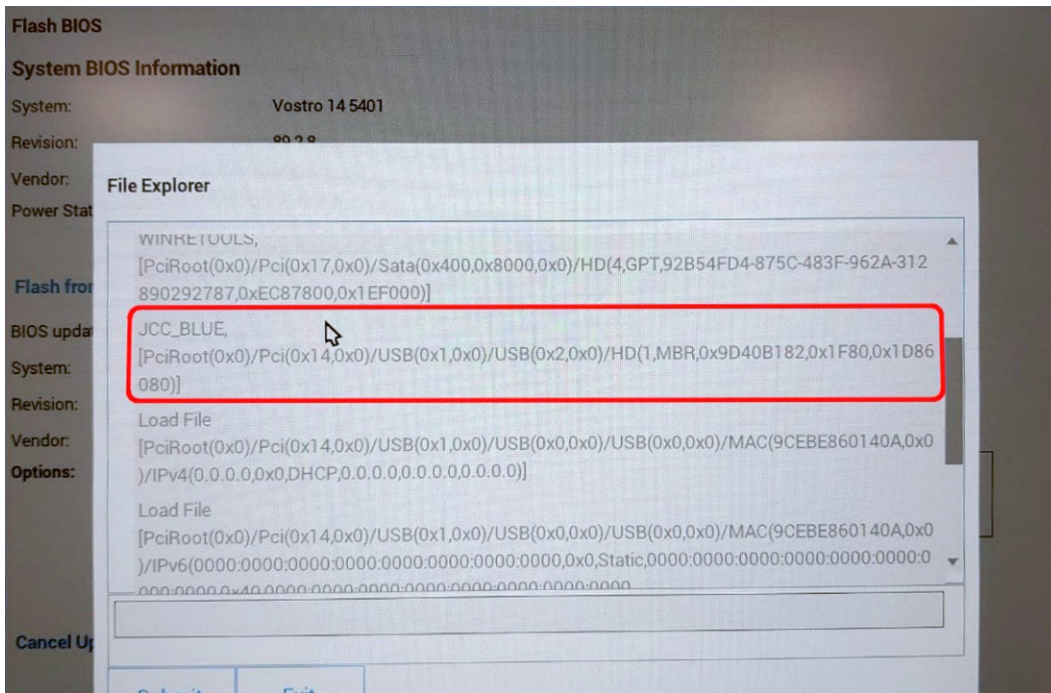

6. Μόλις επιλεγεί το αρχείο, κάντε διπλό κλικ στην επιλογή Flash target file και πατήστε **Submit**.

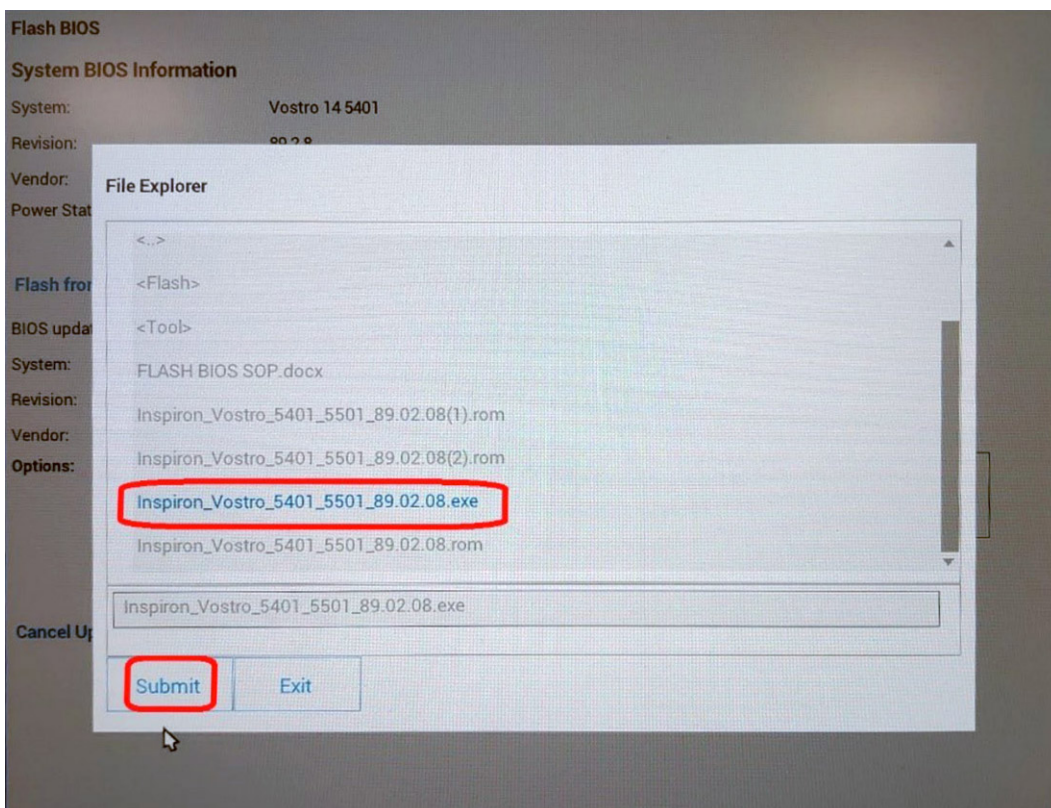

7. Κάντε κλικ στην επιλογή **Update BIOS** για να γίνει επανεκκίνηση του συστήματος και να ενημερωθεί το BIOS.

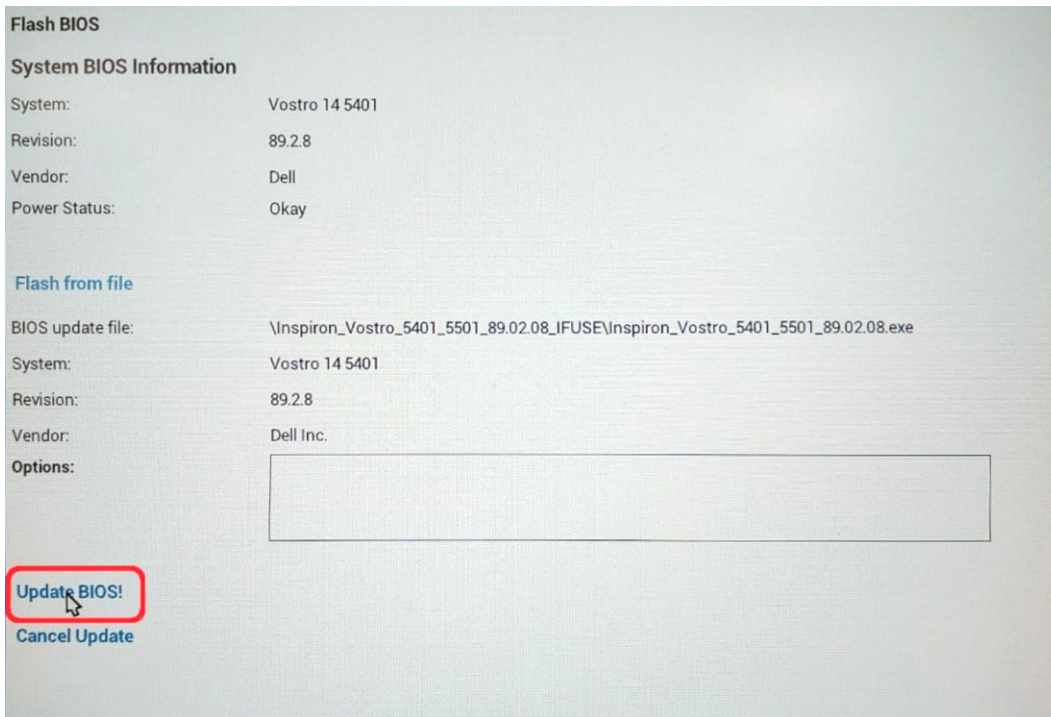

8. Όταν ολοκληρωθεί η ενημέρωση, το σύστημα θα επανεκκινηθεί και θα ολοκληρωθεί η διαδικασία ενημέρωσης του BIOS.

Κωδικός πρόσβασης στο σύστημα και κωδικός πρόσβασης για τη ρύθμιση

Πίνακας 18. Κωδικός πρόσβασης στο σύστημα και κωδικός πρόσβασης για τη ρύθμιση

Τύπος κωδικού πρόσβασης	Περιγραφή
System Password	Κωδικός που πρέπει να πληκτρολογήσετε για να συνδεθείτε στο σύστημά σας.
Setup password	Κωδικός πρόσβασης που πρέπει να πληκτρολογήσετε για να αποκτήσετε πρόσβαση στις ρυθμίσεις του BIOS του υπολογιστή σας και να κάνετε αλλαγές.

Για την ασφάλεια του υπολογιστή σας, μπορείτε να δημιουργήσετε κωδικό πρόσβασης στο σύστημα και κωδικό πρόσβασης για τη ρύθμιση.

⚠ ΠΡΟΣΟΧΗ: Οι λειτουργίες των κωδικών πρόσβασης παρέχουν ένα βασικό επίπεδο ασφάλειας για τα δεδομένα στον υπολογιστή σας.

⚠ ΠΡΟΣΟΧΗ: Οποιοσδήποτε τρίτος μπορεί να αποκτήσει πρόσβαση στα δεδομένα που είναι αποθηκευμένα στον υπολογιστή σας αν δεν είναι κλειδωμένος και τον αφήσετε ανεπιτήρητο.

ℹ ΣΗΜΕΙΩΣΗ: Η δυνατότητα κωδικού πρόσβασης στο σύστημα και κωδικού πρόσβασης για τη ρύθμιση είναι απενεργοποιημένη.

Εκχώρηση κωδικού πρόσβασης για τη ρύθμιση του συστήματος

Προϋποθέσεις

Μπορείτε να εκχωρήσετε νέο κωδικό στην επιλογή **System or Admin Password** μόνο όταν η κατάστασή του είναι **Not Set**.

Πληροφορίες για αυτήν την εργασία

Για είσοδο στο πρόγραμμα System Setup, πατήστε το πλήκτρο F2 αμέσως μετά την ενεργοποίηση ή την επανεκκίνηση του υπολογιστή.

Βήματα

1. Στην οθόνη **System BIOS** ή **System Setup**, επιλέξτε **Security** και πατήστε το πλήκτρο **Enter**.
Εμφανίζεται η οθόνη **Security**.
2. Επιλέξτε **System/Admin Password** και δημιουργήστε κωδικό πρόσβασης στο πεδίο **Enter the new password**.
Για να καθορίσετε τον κωδικό πρόσβασης στο σύστημα, χρησιμοποιήστε τις παρακάτω οδηγίες:
 - Ο κωδικός πρόσβασης μπορεί να περιλαμβάνει έως 32 χαρακτήρες.
 - Ο κωδικός πρόσβασης μπορεί να περιέχει τους αριθμούς 0 έως 9.
 - Έγκυροι χαρακτήρες είναι μόνο τα πεζά γράμματα. Τα κεφαλαία γράμματα δεν επιτρέπονται.
 - Επιτρέπονται μόνο οι εξής ειδικοί χαρακτήρες: διάστημα, ("), (+), (.), (-), (.), (/), (:), (!), (\), (!), (`).
3. Πληκτρολογήστε τον κωδικό πρόσβασης στο σύστημα τον οποίο καταχωρίσατε προηγουμένως στο πεδίο **Confirm new password** και πατήστε **OK**.
4. Πατήστε το πλήκτρο **Esc**. Θα εμφανιστεί ένα μήνυμα που σας προτρέπει να αποθηκεύσετε τις αλλαγές.
5. Πατήστε το πλήκτρο **Y** για να αποθηκευτούν οι αλλαγές.
Ο υπολογιστής θα επανεκκινηθεί.

Διαγραφή ή αλλαγή υπάρχοντος κωδικού πρόσβασης για τη ρύθμιση συστήματος

Προϋποθέσεις

Πριν επιχειρήσετε να διαγράψετε ή να αλλάξετε τον τρέχοντα κωδικό πρόσβασης στο σύστημα και τον κωδικό πρόσβασης για τη ρύθμιση, βεβαιωθείτε ότι η παράμετρος **Password Status** έχει την τιμή **Unlocked** (στο System Setup). Αν η ρύθμιση για την επιλογή **Password Status** είναι **Locked**, δεν μπορείτε να διαγράψετε ή να αλλάξετε τον τρέχοντα κωδικό πρόσβασης στο σύστημα ή τον τρέχοντα κωδικό πρόσβασης για τη ρύθμιση.

Πληροφορίες για αυτήν την εργασία

Για είσοδο στο πρόγραμμα System Setup, πατήστε το πλήκτρο F2 αμέσως μετά την ενεργοποίηση ή την επανεκκίνηση του υπολογιστή.

Βήματα

1. Στην οθόνη **System BIOS** ή **System Setup**, επιλέξτε **System Security** και πατήστε **Enter**.
Εμφανίζεται η οθόνη **System Security**.
2. Στην οθόνη **System Security**, επαληθεύστε ότι η επιλογή **Password Status** έχει τη ρύθμιση **Unlocked**.
3. Επιλέξτε **System Password**, αλλάξτε ή διαγράψτε τον υπάρχοντα κωδικό πρόσβασης στο σύστημα και πατήστε το πλήκτρο **Enter** ή το πλήκτρο **Tab**.
4. Επιλέξτε **Setup Password**, αλλάξτε ή διαγράψτε τον υπάρχοντα κωδικό πρόσβασης για τη ρύθμιση και πατήστε το πλήκτρο **Enter** ή το πλήκτρο **Tab**.



ΣΗΜΕΙΩΣΗ: Αν αλλάξετε τον κωδικό πρόσβασης στο σύστημα ή/και τον κωδικό πρόσβασης για τη ρύθμιση, πληκτρολογήστε ξανά τον νέο κωδικό πρόσβασης, όταν σας ζητηθεί. Αν διαγράψετε τον κωδικό πρόσβασης στο σύστημα και τον κωδικό πρόσβασης για τη ρύθμιση, επιβεβαιώστε τη διαγραφή, όταν σας ζητηθεί.

5. Πατήστε το πλήκτρο **Esc**. Θα εμφανιστεί ένα μήνυμα που σας προτρέπει να αποθηκεύσετε τις αλλαγές.
6. Πατήστε το πλήκτρο **Y** για αποθήκευση των αλλαγών και έξοδο από το πρόγραμμα System Setup.
Γίνεται επανεκκίνηση του υπολογιστή.

Αντιμετώπιση προβλημάτων

Θέματα:

- Ενσωματωμένος αυτοδιαγνωστικός έλεγχος (BIST)
- Ενσωματωμένος αυτοδιαγνωστικός έλεγχος πλακέτας συστήματος (M-BIST)
- Ενσωματωμένος αυτοδιαγνωστικός έλεγχος γραμμής τροφοδοσίας οθόνης (L-BIST)
- Ενσωματωμένος αυτοδιαγνωστικός έλεγχος οθόνης (LCD-BIST)
- Αποτέλεσμα
- Διαγνωστικός έλεγχος SupportAssist
- Εκτέλεση διαγνωστικών SupportAssist
- Διαγνωστικές λυχνίες συστήματος
- Ανάκτηση του λειτουργικού συστήματος
- Αναβάθμιση του BIOS
- Ενημέρωση του BIOS (κλειδί USB)
- Μέσα δημιουργίας αντιγράφων ασφαλείας και επιλογές ανάκτησης
- Απενεργοποίηση και ενεργοποίηση του Wi-Fi
- Αποδέσμευση καλωδίου Ethernet (RJ-45)

Ενσωματωμένος αυτοδιαγνωστικός έλεγχος (BIST)

Πληροφορίες για αυτήν την εργασία

Υπάρχουν τρεις διαφορετικοί τύποι BIST για τον έλεγχο της απόδοσης της οθόνης, της γραμμής τροφοδοσίας και της πλακέτας συστήματος. Αυτές οι δοκιμές είναι σημαντικές για να εκτιμηθεί εάν μια LCD ή η πλακέτα συστήματος χρειάζεται αντικατάσταση.

1. M-BIST: Το M-BIST είναι το ενσωματωμένο εργαλείο διαγνωστικού ελέγχου της πλακέτας συστήματος, το οποίο βελτιώνει την ακρίβεια διαγνωστικού ελέγχου βλαβών στον ενσωματωμένο ελεγκτή (EC) της πλακέτας συστήματος. Το M-BIST πρέπει να ξεκινήσει χειροκίνητα πριν από το POST και μπορεί επίσης να εκτελεστεί σε σύστημα που δεν λειτουργεί.
2. L-BIST: Το L-BIST αποτελεί βελτίωση του διαγνωστικού ελέγχου με κωδικούς σφάλματος μέσω μίας λυχνίας LED και εκκινείται αυτόματα κατά τη διάρκεια της διαδικασίας POST.
3. LCD-BIST: Το LCD BIST είναι μία βελτιωμένη δοκιμή διαγνωστικού ελέγχου που εισάγεται μέσω του Preboot System Assessment (PSA) σε συστήματα παλαιού τύπου.

Πίνακας 19. Λειτουργίες

	M-Bist	L-Bist
Σκοπός	Αξιολογεί την κατάσταση εύρυθμης λειτουργίας της πλακέτας συστήματος.	Ελέγχει εάν η πλακέτα συστήματος παρέχει τροφοδοσία στην οθόνη LCD πραγματοποιώντας μια δοκιμή γραμμής ηλεκτρικής τροφοδοσίας LCD.
Ενεργοποίηση	Με το πάτημα του πλήκτρου <M> και του κουμπιού λειτουργίας.	Ενσωματωμένο στους κωδικούς σφαλμάτων μίας λυχνίας LED των διαγνωστικών ελέγχων. Εκκινείται αυτόματα κατά τη διαδικασία POST.
Ένδειξη σφάλματος	Λυχνία LED μπαταρίας συνεχώς αναμμένη με κεχριμπαρένιο χρώμα.	Ο κωδικός σφάλματος LED μπαταρίας [2,8] αναβοσβήνει σε κεχριμπαρένιο χρώμα 2 φορές, ακολουθεί μια παύση και έπειτα αναβοσβήνει σε λευκό χρώμα 8 φορές.
Οδηγία επισκευής	Υποδεικνύει πρόβλημα στην πλακέτα συστήματος.	Υποδεικνύει πρόβλημα στην πλακέτα συστήματος.

Ενσωματωμένος αυτοδιαγνωστικός έλεγχος πλακέτας συστήματος (M-BIST)

Πληροφορίες για αυτήν την εργασία



Βήματα

1. Πιέστε παρατεταμένα το πλήκτρο **M** και το **κουμπί λειτουργίας** για να γίνει εκκίνηση του M-BIST.
2. Η λυχνία κατάστασης μπαταρίας ανάβει με κετριμοπαρμένο χρώμα όταν υπάρχει σφάλμα στην πλακέτα συστήματος.
3. Αντικαταστήστε την πλακέτα συστήματος για να διορθώσετε το πρόβλημα.

 **ΣΗΜΕΙΩΣΗ:** Η λυχνία LED κατάστασης μπαταρίας δεν ανάβει εάν η πλακέτα συστήματος λειτουργεί σωστά.

Ενσωματωμένος αυτοδιαγνωστικός έλεγχος γραμμής τροφοδοσίας οθόνης (L-BIST)

Πληροφορίες για αυτήν την εργασία

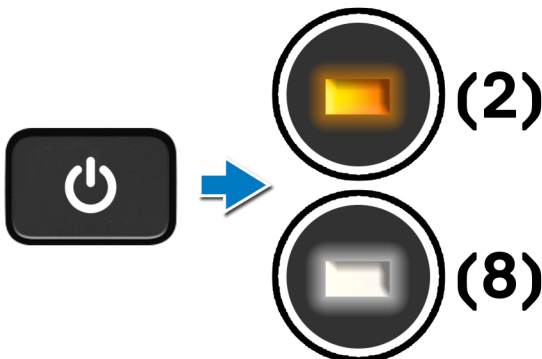

Επόμενα βήματα

Το **L-BIST** (Δοκιμή γραμμής τροφοδοσίας LCD) αποτελεί βελτίωση του διαγνωστικού ελέγχου με κωδικούς σφάλματος μέσω μίας λυχνίας LED και **εκκινείται αυτόματα** κατά τη διάρκεια της διαδικασίας **POST**. Το L-BIST απομονώνεται εάν η LCD λαμβάνει τροφοδοσία από την πλακέτα συστήματος. Το L-BIST ελέγχει εάν η πλακέτα συστήματος τροφοδοτεί την οθόνη LCD πραγματοποιώντας μια δοκιμή γραμμής τροφοδοσίας LCD. Εάν δεν τροφοδοτείται η οθόνη LCD, η λυχνία LED κατάστασης μπαταρίας αναβοσβήνει με **Κωδικό σφάλματος LED [2,8]**.

Ενσωματωμένος αυτοδιαγνωστικός έλεγχος γραμμής τροφοδοσίας οθόνης (L-BIST)

Πληροφορίες για αυτήν την εργασία

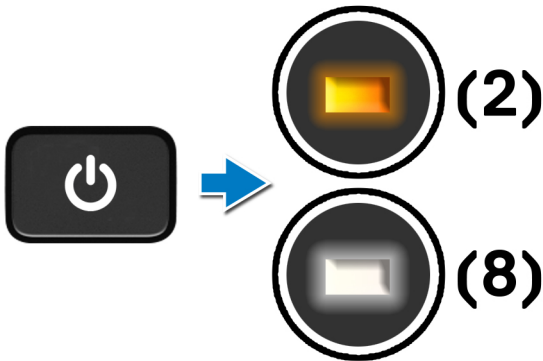

Επόμενα βήματα

Το **L-BIST** (Δοκιμή γραμμής τροφοδοσίας LCD) αποτελεί βελτίωση του διαγνωστικού ελέγχου με κωδικούς σφάλματος μέσω μιας λυχνίας LED και **εκκινείται αυτόματα** κατά τη διάρκεια της διαδικασίας **POST**. Το L-BIST απομονώνεται εάν η LCD λαμβάνει τροφοδοσία από την πλακέτα συστήματος. Το L-BIST ελέγχει εάν η πλακέτα συστήματος τροφοδοτεί την οθόνη LCD πραγματοποιώντας μια δοκιμή γραμμής τροφοδοσίας LCD. Εάν δεν τροφοδοτείται η οθόνη LCD, η λυχνία LED κατάστασης μπαταρίας αναβοσβήνει με **Κωδικό σφάλματος LED [2,8]**.

Ενσωματωμένος αυτοδιαγνωστικός έλεγχος οθόνης (LCD-BIST)

Πληροφορίες για αυτήν την εργασία

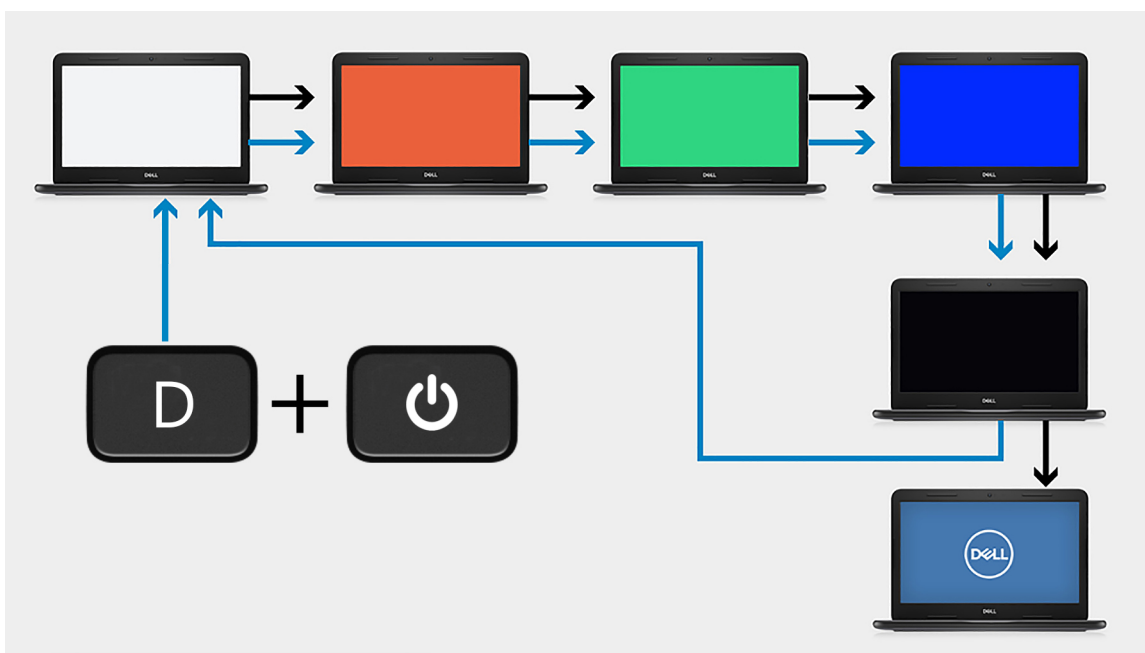

Βήματα

1. Πατήστε παρατεταμένα το πλήκτρο **D** και, στη συνέχεια, πατήστε το κουμπί **Λειτουργίας**.

2. Ελευθερώστε ταυτόχρονα το πλήκτρο **D** και το κουμπί **λειτουργίας** όταν ο υπολογιστής ξεκινά το POST.
3. Η οθόνη αρχίζει να εμφανίζει ένα σταθερό χρώμα ή μια διαδοχική σειρά διαφορετικών χρωμάτων.
 - ΣΗΜΕΙΩΣΗ:** Η ακολουθία των χρωμάτων μπορεί να διαφέρει ανάλογα με τους διαφορετικούς προμηθευτές της οθόνης. Ο χρήστης πρέπει να ελέγξει μόνο ότι τα χρώματα εμφανίζονται σωστά χωρίς παραμόρφωση ή ανωμαλίες γραφικών.
4. Ακολουθεί επανεκκίνηση του υπολογιστή μετά την εμφάνιση του τελευταίου σταθερού χρώματος.

Αποτέλεσμα

Πληροφορίες για αυτήν την εργασία

Ο παρακάτω πίνακας δείχνει το αποτέλεσμα της εκτέλεσης διαφορετικών τύπων BIST.

Πίνακας 20. Αποτέλεσμα BIST

M-BIST	
Απενεργοποιημένο	Δεν ανιχνεύεται κανένα σφάλμα στην πλακέτα συστήματος.
Μένει συνεχώς αναμμένη με κεχριμπαρένιο χρώμα	Υποδεικνύει πρόβλημα στην πλακέτα συστήματος.

Διαγνωστικός έλεγχος SupportAssist

Πληροφορίες για αυτήν την εργασία

Ο Διαγνωστικός έλεγχος SupportAssist (γνωστός στο παρελθόν ως Διαγνωστικά ePSA) εκτελεί έναν ολοκληρωμένο έλεγχο του υλικού σας. Ο διαγνωστικός έλεγχος SupportAssist είναι ενσωματωμένος στο BIOS και εκκινείται από το BIOS εσωτερικά. Ο διαγνωστικός έλεγχος SupportAssist παρέχει μια σειρά επιλογών για συγκεκριμένες συσκευές ή ομάδες συσκευών. Σας επιτρέπει τα εξής:

- Εκτέλεση δοκιμών αυτόματα ή με διαδραστικό τρόπο
- Επανάληψη δοκιμών
- Παρουσίαση ή αποθήκευση αποτελεσμάτων δοκιμών
- Εκτέλεση λεπτομερών δοκιμών για την εισαγωγή πρόσθετων επιλογών δοκιμών και την παροχή πρόσθετων πληροφοριών για τις συσκευές που παρουσιάζουν βλάβη
- Προβολή μηνυμάτων κατάστασης που υποδεικνύουν εάν οι δοκιμές έχουν ολοκληρωθεί με επιτυχία
- Εμφάνιση μηνυμάτων σφαλμάτων που υποδεικνύουν εάν παρουσιάστηκαν προβλήματα κατά τη δοκιμή

ΣΗΜΕΙΩΣΗ: Ορισμένες δοκιμές προορίζονται για συγκεκριμένες συσκευές και απαιτούν παρέμβαση του χρήστη. Πρέπει να είστε μπροστά στον υπολογιστή κατά την εκτέλεση των διαγνωστικών δοκιμών.

Εκτέλεση διαγνωστικών SupportAssist

Βήματα

1. Ενεργοποιήστε τον υπολογιστή σας.
2. Κατά την εκκίνηση του υπολογιστή, πιέστε το πλήκτρο **F12** μόλις εμφανιστεί το λογότυπο της Dell.
3. Στην οθόνη του μενού εκκίνησης επιλέξτε τη δυνατότητα **Diagnostics (Διαγνωστικά)**.
4. Κάντε κλικ στο βέλος στην κάτω δεξιά γωνία για να μεταβείτε στη λίστα της σελίδας.
Τα στοιχεία που εντοπίζονται παρατίθενται σε λίστα.
5. Για την εκτέλεση διαγνωστικής δοκιμής σε συγκεκριμένη συσκευή, επιλέξτε τη συσκευή από το αριστερό σύμπλεγμα.
6. Αν υπάρχουν προβλήματα, παρουσιάζονται κωδικοί σφαλμάτων.
Σημειώστε τον κωδικό του κάθε σφάλματος και τον αριθμό επικοινωνίας και επικοινωνήστε με την Dell.

Διαγνωστικές λυχνίες συστήματος

Λυχνία κατάστασης μπαταρίας

Υποδεικνύει την κατάσταση της τροφοδοσίας και της φόρτισης της μπαταρίας.

Συνεχώς αναμμένη σε λευκό χρώμα — Ο μετασχηματιστής είναι συνδεδεμένος και η φόρτιση της μπαταρίας είναι πάνω από το 5%.

Αναμμένη σε κεχριμαρένιο χρώμα — Ο υπολογιστής τροφοδοτείται με ρεύμα από την μπαταρία και η φόρτιση της μπαταρίας είναι κάτω από το 5%.

Απενεργοποιημένο

- Ο μετασχηματιστής είναι συνδεδεμένος και η μπαταρία είναι πλήρως φορτισμένη.
- Ο υπολογιστής τροφοδοτείται με ρεύμα από την μπαταρία και η φόρτιση της μπαταρίας είναι πάνω από το 5%.
- Ο υπολογιστής είναι σε κατάσταση αναστολής λειτουργίας ή αδρανοποίησης ή είναι απενεργοποιημένος.

Η λυχνία τροφοδοσίας και κατάστασης της μπαταρίας αναβοσβήνει σε κεχριμαρένιο χρώμα και ταυτόχρονα ακούγονται κωδικοί ηχητικού σήματος που υποδεικνύουν αποτυχίες.

Για παράδειγμα, η λυχνία κατάστασης τροφοδοσίας και μπαταρίας αναβοσβήνει δύο φορές με κεχριμαρένιο χρώμα, ακολουθεί μια παύση, ύστερα αναβοσβήνει τρεις φορές με λευκό χρώμα και ακολουθεί ξανά μια παύση. Αυτό το μοτίβο 2,3 συνεχίζεται ως την απενεργοποίηση του υπολογιστή και υποδεικνύει ότι δεν ανιχνεύτηκε μνήμη ή RAM.

Ο πίνακας που ακολουθεί δείχνει τα διάφορα μοτίβα συμπεριφοράς της λυχνίας τροφοδοσίας και κατάστασης της μπαταρίας και τα προβλήματα που αφορούν.

Πίνακας 21. Κωδικοί λυχνιών LED

Κωδικοί διαγνωστικής λυχνίας	Περιγραφή προβλήματος
1,1	Αποτυχία εντοπισμού TPM
1,2	Ανεπανόρθωτη αποτυχία μνήμης Flash SPI
1,3	Βραχυκύκλωμα στο καλώδιο του μεντεσέ διέκοψε το OCP1
1,4	Βραχυκύκλωμα στο καλώδιο του μεντεσέ διέκοψε το OCP2
1, 5	Αδυναμία προγραμματισμού i-Fuse από το EC
1, 6	Συλλογή γενικών σφαλμάτων ροής κωδικού EC
2,1	Αποτυχία επεξεργαστή
2,2	Πλακέτα συστήματος: αποτυχία BIOS ή ROM (μνήμη μόνο για ανάγνωση)
2,3	Δεν εντοπίστηκε μνήμη ή RAM (μνήμη τυχαίας προσπέλασης)
2,4	Αποτυχία μνήμης ή RAM (μνήμη τυχαίας προσπέλασης)
2,5	Μη έγκυρη εγκατεστημένη μνήμη
2,6	Σφάλμα πλακέτας συστήματος ή πλινθιοσυνόλου (chipset)
2,7	Αποτυχία οθόνης
2,8	Αποτυχία γραμμής τροφοδοσίας LCD.
3,1	Βλάβη μπαταρίας σε σχήμα νομίσματος
3,2	Αποτυχία κάρτας PCI, βίντεο / πλινθίου
3,3	Το είδωλο ανάκτησης δεν βρέθηκε
3,4	Το είδωλο ανάκτησης βρέθηκε, αλλά δεν είναι έγκυρο
3,5	Αποτυχία γραμμής τροφοδοσίας
3,6	Ατελής ενημέρωση BIOS Flash συστήματος
3,7	Λήξη χρονικού ορίου για απόκριση του ME σε μήνυμα HECI

Ένδειξη κατάστασης κάμερας: Υποδεικνύει αν χρησιμοποιείται η κάμερα.

- Συνεχώς αναμμένη σε λευκό χρώμα — Η κάμερα χρησιμοποιείται.
- Σβηστή — Η κάμερα δεν χρησιμοποιείται.

Ένδειξη κατάστασης κουμπιού Caps Lock: Υποδεικνύει αν είναι δραστηριοποιημένη ή αδρανοποιημένη η δυνατότητα Caps Lock.

- Συνεχώς αναμμένη σε λευκό χρώμα — Η δυνατότητα Caps Lock (Κλειδωμα κεφαλαίων) είναι δραστηριοποιημένη.
- Σβηστή—Η δυνατότητα Caps Lock (Κλειδωμα κεφαλαίων) είναι αδρανοποιημένη.

Ανάκτηση του λειτουργικού συστήματος

Όταν δεν είναι δυνατή η εκκίνηση του υπολογιστή σας με το λειτουργικό σύστημα ακόμη και μετά από επαναλαμβανόμενες προσπάθειες, ξεκινάει αυτόματα το Dell SupportAssist OS Recovery.

Το Dell SupportAssist OS Recovery είναι ένα αυτόνομο εργαλείο προεγκατεστημένο σε όλους τους υπολογιστές Dell με λειτουργικό σύστημα Windows 10. Αποτελείται από εργαλεία για τη διάγνωση και την αντιμετώπιση προβλημάτων που μπορεί να εμφανιστούν πριν από την εκκίνηση του υπολογιστή σας με το λειτουργικό σύστημα. Σας βοηθάει στη διάγνωση προβλημάτων υλικού, στην επιδιόρθωση του υπολογιστή σας, στη δημιουργία αντιγράφων ασφαλείας των αρχείων σας ή στην επαναφορά του υπολογιστή σας στην εργοστασιακή του κατάσταση.

Μπορείτε, επίσης, να κάνετε λήψη του από τον ιστότοπο υποστήριξης της Dell, για την αντιμετώπιση προβλημάτων και την επιδιόρθωση του υπολογιστή σας όταν δεν είναι δυνατή η εκκίνησή του με το κύριο λειτουργικό σύστημα λόγω αστοχίας λογισμικού ή υλικού.

Για περισσότερες πληροφορίες σχετικά με το Dell SupportAssist OS Recovery, ανατρέξτε στον *Οδηγό χρήσης Dell SupportAssist OS Recovery* στη διεύθυνση www.dell.com/support.

Αναβάθμιση του BIOS

Πληροφορίες για αυτήν την εργασία

Συνιστάται να αναβαθμίσετε το BIOS όταν υπάρχει διαθέσιμη μια ενημερωμένη έκδοσή του ή σε περίπτωση αντικατάστασης της πλακέτας συστήματος. Για την αναβάθμιση του BIOS:

Βήματα

1. Ενεργοποιήστε τον υπολογιστή σας.
2. Επισκεφτείτε την ιστοσελίδα www.dell.com/support.
3. Κάντε κλικ στην επιλογή **Product support (Υποστήριξη προϊόντων)**, πληκτρολογήστε την ετικέτα εξυπηρέτησης του υπολογιστή σας και ύστερα κάντε κλικ στην επιλογή **Submit (Υποβολή)**.
 **ΣΗΜΕΙΩΣΗ:** Αν δεν έχετε την ετικέτα εξυπηρέτησης, χρησιμοποιήστε τη δυνατότητα αυτόματης ανίχνευσης ή περιηγηθείτε για να βρείτε το μοντέλο του υπολογιστή σας.
4. Κάντε κλικ στις επιλογές **Drivers & downloads > Find it myself** (Προγράμματα οδήγησης & στοιχεία λήψης > Θα το βρω μόνος/-η μου).
5. Επιλέξτε το λειτουργικό σύστημα που έχετε εγκατεστημένο στον υπολογιστή σας.
6. Προχωρήστε με κύλιση προς τα κάτω στη σελίδα και αναπτύξτε την επιλογή **BIOS**.
7. Κάντε κλικ στην επιλογή **Download (Λήψη)** ώστε να προχωρήσετε στη λήψη της πιο πρόσφατα ενημερωμένης έκδοσης του BIOS για τον υπολογιστή σας.
8. Αφού ολοκληρωθεί η λήψη, πλοηγηθείτε ως τον φάκελο όπου αποθηκεύσατε το αρχείο της ενημερωμένης έκδοσης του BIOS.
9. Κάντε διπλό κλικ στο εικονίδιο του αρχείου της ενημερωμένης έκδοσης του BIOS και ακολουθήστε τις οδηγίες που θα παρουσιαστούν στην οθόνη.

Ενημέρωση του BIOS (κλειδί USB)

Βήματα

1. Ακολουθήστε τη διαδικασία από το βήμα 1 έως το βήμα 7 στην ενότητα «[Ενημέρωση του BIOS](#)» για να λάβετε την τελευταία έκδοση για το αρχείο προγράμματος ρύθμισης του BIOS.

2. Δημιουργήστε μια μονάδα USB με δυνατότητα εκκίνησης. Για περισσότερες πληροφορίες, ανατρέξτε στο άρθρο [SLN143196](#) της γνωσιακής βάσης στη διεύθυνση www.dell.com/support.
3. Αντιγράψτε το αρχείο του προγράμματος ρύθμισης του BIOS στη μονάδα USB με δυνατότητα εκκίνησης.
4. Συνδέστε τη μονάδα USB με δυνατότητα εκκίνησης στον υπολογιστή που χρειάζεται ενημέρωση του BIOS.
5. Επανεκκινήστε τον υπολογιστή και πατήστε το πλήκτρο **F12** όταν εμφανιστεί στην οθόνη το λογότυπο της Dell.
6. Κάντε εκκίνηση από τη μονάδα USB μέσω του **μενού εκκίνησης μίας φορές**.
7. Πληκτρολογήστε το όνομα αρχείου του προγράμματος ρύθμισης του BIOS και πατήστε **Enter**.
8. Εμφανίζεται το **Βοηθητικό πρόγραμμα ενημέρωσης του BIOS**. Ακολουθήστε τις οδηγίες που εμφανίζονται στην οθόνη για να ολοκληρώσετε την ενημέρωση του BIOS.

Μέσα δημιουργίας αντιγράφων ασφαλείας και επιλογές ανάκτησης

Συνιστάται η δημιουργία μονάδας δίσκου αποκατάστασης για την αντιμετώπιση και επιδιόρθωση προβλημάτων που μπορεί να παρουσιαστούν στα Windows. Η Dell προτείνει πολλές επιλογές για την αποκατάσταση του λειτουργικού συστήματος Windows στον προσωπικό σας υπολογιστή Dell. Για περισσότερες πληροφορίες ανατρέξτε στην ενότητα [Μέσα δημιουργίας αντιγράφων ασφαλείας και επιλογές αποκατάστασης της Dell](#).

Απενεργοποίηση και ενεργοποίηση του Wi-Fi

Πληροφορίες γι αυτήν την εργασία

Εάν δεν είναι δυνατή η πρόσβαση του υπολογιστή σας στο Internet εξαιτίας προβλημάτων συνδεσιμότητας του Wi-Fi, μπορείτε να εκτελέσετε μια διαδικασία απενεργοποίησης και ενεργοποίησης του Wi-Fi. Η παρακάτω διαδικασία παρέχει οδηγίες για τον τρόπο διεξαγωγής της απενεργοποίησης και ενεργοποίησης του Wi-Fi:

 **ΣΗΜΕΙΩΣΗ:** Ορισμένοι ISP (Πάροχοι υπηρεσιών Internet) παρέχουν μια συσκευή συνδυασμένης λειτουργίας μόντεμ/δρομολογητή.

Βήματα

1. Απενεργοποιήστε τον υπολογιστή σας.
2. Απενεργοποιήστε το μόντεμ.
3. Απενεργοποιήστε τον ασύρματο δρομολογητή.
4. Περιμένετε 30 δευτερόλεπτα.
5. Ενεργοποιήστε τον ασύρματο δρομολογητή.
6. Ενεργοποιήστε το μόντεμ.
7. Ενεργοποιήστε τον υπολογιστή σας.

Αποδέσμευση καλωδίου Ethernet (RJ-45)

Προϋποθέσεις

Ακολουθήστε αυτήν τη διαδικασία κατά την αποσύνδεση του καλωδίου ethernet (RJ-45) από τη θύρα RJ-45, για να μην προκληθεί ζημιά στον υπολογιστή.

Βήματα

1. Πιέστε προς τα κάτω το κλιπ ασφάλισης για να το αποδεσμεύσετε από τη θύρα και τραβήξτε το βύσμα προς τα πίσω [1, 2].

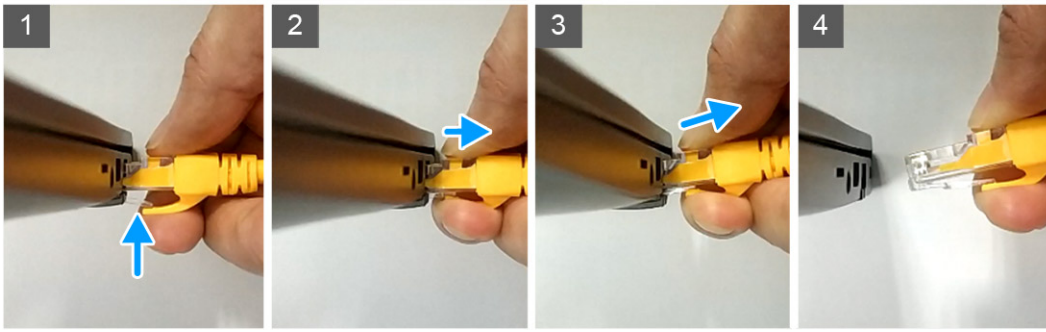

2. Ανασηκώστε υπό γωνία το καλώδιο ethernet για να το αποσυνδέσετε από τη θύρα RJ-45 (θύρα Ethernet) [3, 4].

Λήψη βοήθειας

Θέματα:

- [Επικοινωνία με την Dell](#)

Επικοινωνία με την Dell

Προϋποθέσεις

 **ΣΗΜΕΙΩΣΗ:** Αν δεν έχετε ενεργή σύνδεση στο Ίντερνετ, μπορείτε να βρείτε τις πληροφορίες επικοινωνίας στο τιμολόγιο αγοράς σας, στο δελτίο αποστολής, στο λογαριασμό σας ή στον κατάλογο των προϊόντων της Dell.

Πληροφορίες γι αυτήν την εργασία

Η Dell παρέχει αρκετές επιλογές για υποστήριξη και εξυπηρέτηση μέσω Ίντερνετ και τηλεφώνου. Η διαθεσιμότητα ποικίλλει ανά χώρα και προϊόν και ορισμένες υπηρεσίες ενδέχεται να μην είναι διαθέσιμες στην περιοχή σας. Για να επικοινωνήσετε με την Dell σχετικά με θέματα που αφορούν τις πωλήσεις, την τεχνική υποστήριξη ή την εξυπηρέτηση πελατών:

Βήματα

1. Επισκεφτείτε την ιστοσελίδα **Dell.com/support**.
2. Επιλέξτε την κατηγορία υποστήριξης.
3. Επαληθεύστε τη χώρα ή την περιοχή σας στο αναπτυσσόμενο μενού **Επιλογή χώρας/περιοχής** στο κάτω μέρος της σελίδας.
4. Επιλέξτε το σύνδεσμο για την κατάλληλη υπηρεσία ή υποστήριξη με βάση τις ανάγκες σας.