

Vostro 5401

Servisní příručka



Poznámky, upozornění a varování

 **POZNÁMKA:** POZNÁMKA označuje důležité informace, které umožňují lepší využití produktu.

 **VÝSTRAHA: UPOZORNĚNÍ** varuje před možným poškozením hardwaru nebo ztrátou dat a obsahuje pokyny, jak těmto problémům předejít.

 **VAROVÁNÍ: VAROVÁNÍ** upozorňuje na potenciální poškození majetku a riziko úrazu nebo smrti.

Kapitola 1: Manipulace uvnitř počítače.....	7
Bezpečnostní pokyny.....	7
Před manipulací uvnitř počítače.....	7
Bezpečnostní opatření.....	8
Elektrostatický výboj – ochrana ESD.....	8
Antistatická servisní souprava.....	9
Po manipulaci uvnitř počítače.....	10
 Kapitola 2: Hlavní komponenty systému.....	 11
 Kapitola 3: Demontáž a opětovná montáž.....	 13
Doporučené nástroje.....	13
Seznam šroubů.....	13
Spodní kryt.....	15
Sejmutí spodního krytu.....	15
Nasazení spodního krytu.....	16
Baterie.....	18
Bezpečnostní opatření týkající se lithium-iontové baterie.....	18
Demontáž 3článkové baterie – UMA/samostatné.....	19
Montáž 3článkové baterie – UMA/samostatné.....	20
Demontáž 4článkové baterie – UMA/samostatné.....	20
Montáž 4článkové baterie – UMA/samostatné.....	21
Karta WLAN.....	22
Vyjmutí karty WLAN – UMA.....	22
Montáž karty WLAN – UMA.....	23
Demontáž karty WLAN – samostatné.....	24
Montáž karty WLAN – samostatné.....	25
Paměťové moduly.....	26
Vyjmutí paměťových modulů – UMA.....	26
Vložení paměťových modulů – UMA.....	27
Vyjmutí paměťových modulů – samostatných.....	28
Vložení paměťových modulů – samostatných.....	29
Disk SSD.....	31
Demontáž disku SSD M.2 2280 – UMA.....	31
Montáž disku SSD M.2 2280 – UMA.....	31
Demontáž disku SSD M.2 2230 – UMA.....	32
Montáž disku SSD M.2 2230 – UMA.....	33
Demontáž disku SSD M.2 2280 – SSD-1 – samostatného.....	34
Montáž disku SSD M.2 2280 – SSD-1 – samostatného.....	34
Demontáž disku SSD M.2 2230 – SSD-1 – samostatného.....	35
Montáž disku SSD M.2 2230 – SSD-1 – samostatného.....	36
Montáž opěrného držáku disku SSD-1.....	37
Demontáž disku SSD M.2 2280 – SSD-2 – samostatného.....	38
Montáž disku SSD M.2 2280 – SSD-2 – samostatného.....	39

Reproduktory.....	40
Demontáž reproduktorů (v konfiguraci s 3článkovou baterií).....	40
Montáž reproduktorů (v konfiguraci s 3článkovou baterií).....	41
Demontáž reproduktorů (v konfiguraci se 4článkovou baterií).....	42
Montáž reproduktorů (v konfiguraci se 4článkovou baterií).....	43
Systémový ventilátor.....	44
Demontáž systémového ventilátoru – UMA.....	44
Montáž systémového ventilátoru – UMA.....	45
Demontáž systémového ventilátoru – samostatného.....	47
Montáž systémového ventilátoru – samostatného.....	48
Chladič.....	49
Demontáž chladiče – UMA.....	49
Montáž chladiče – UMA.....	49
Demontáž chladiče – samostatného.....	50
Montáž chladiče – samostatného.....	51
Knoflíková baterie.....	52
Vyjmutí knoflíkové baterie – UMA.....	52
Vložení knoflíkové baterie – UMA.....	53
Vyjmutí knoflíkové baterie – samostatné.....	54
Montáž knoflíkové baterie – samostatné.....	54
deska I/O.....	55
Demontáž desky I/O – UMA.....	55
Montáž desky I/O – UMA.....	56
Demontáž desky I/O – samostatné.....	58
Montáž desky I/O – samostatné.....	59
Vypínač se čtečkou otisků prstů (volitelně).....	60
Demontáž vypínače a volitelné čtečky otisků prstů – UMA.....	60
Montáž vypínače se čtečkou otisků prstů – UMA.....	61
Demontáž vypínače a volitelné čtečky otisků prstů – samostatné.....	61
Montáž vypínače se čtečkou otisků prstů – samostatného.....	62
Napájecí port.....	63
Demontáž napájecího portu – UMA.....	63
Instalace napájecího portu – UMA.....	64
Demontáž napájecího portu – samostatného.....	65
Instalace napájecího portu – samostatného.....	66
Dotyková podložka.....	67
Demontáž dotykové podložky – UMA.....	67
Montáž dotykové podložky – UMA.....	68
Demontáž dotykové podložky – samostatné.....	70
Montáž dotykové podložky – samostatné.....	71
Sestava displeje.....	72
Demontáž sestavy displeje – UMA.....	72
Montáž sestavy displeje – UMA.....	74
Demontáž sestavy displeje – samostatné.....	75
Montáž sestavy displeje – samostatné.....	78
Základní deska.....	80
Demontáž základní desky – UMA.....	80
Montáž základní desky – UMA.....	82
Demontáž základní desky – samostatné.....	85
Montáž základní desky – samostatné.....	87

Sestava opěrky rukou a klávesnice.....	90
Demontáž sestavy opěrky pro dlaň a klávesnice – UMA.....	90
Montáž sestavy opěrky pro dlaň a klávesnice – UMA.....	91
Demontáž sestavy opěrky pro dlaň a klávesnice – samostatné.....	92
Montáž sestavy opěrky pro dlaň a klávesnice – samostatné.....	93
Kapitola 4: Software.....	95
Stažení ovladačů systému Windows.....	95
Kapitola 5: Konfigurace systému.....	96
Spouštěcí nabídka.....	96
Navigační klávesy.....	96
Sekvence spuštění.....	97
Nastavení systému BIOS.....	97
Přehled.....	97
Konfigurace spuštění.....	98
Integrovaná zařízení.....	99
Úložiště.....	100
Displej.....	100
Možnosti připojení.....	100
Řízení spotřeby.....	101
Zabezpečení.....	102
Heslo.....	103
Aktualizace a obnovení.....	105
Správa systému.....	105
Klávesnice.....	106
Chování před spuštěním.....	107
Podpora virtualizace.....	108
Výkon.....	108
Systémové protokoly.....	109
Aktualizace systému BIOS ve Windows.....	109
Aktualizace systému BIOS v systémech s povoleným softwarem BitLocker.....	110
Aktualizace systému Dell BIOS v prostředích systémů Linux a Ubuntu.....	110
Aktualizace systému BIOS z jednorázové spouštěcí nabídky klávesy F12.....	110
Systémové heslo a heslo konfigurace.....	113
Přiřazení hesla konfigurace systému.....	113
Odstranění nebo změna stávajícího hesla konfigurace systému.....	114
Kapitola 6: Řešení potíží.....	115
Automatický integrovaný test (BIST).....	115
Automatický integrovaný test (BIST) základní desky.....	116
Vestavěný automatický test (L-BIST) napájecí větve obrazovky displeje.....	116
Vestavěný automatický test (L-BIST) napájecí větve obrazovky displeje.....	117
Vestavěný automatický test obrazovky displeje (LCD-BIST).....	117
Výstup.....	118
Diagnostika SupportAssist.....	118
Spuštění diagnostiky SupportAssist.....	118
Indikátory diagnostiky systému.....	118
Obnovení operačního systému.....	120

Aktualizace systému BIOS.....	120
Aktualizace systému BIOS (klíč USB).....	120
Možnosti záložních médií a obnovy.....	121
Restart napájení sítě Wi-Fi.....	121
Uvolnění ethernetového kabelu (RJ-45).....	121
Kapitola 7: Získání pomoci.....	122
Kontaktování společnosti Dell.....	122

Manipulace uvnitř počítače

Témata:

- [Bezpečnostní pokyny](#)

Bezpečnostní pokyny

Požadavky

Dodržováním následujících bezpečnostních zásad zabráníte možnému poškození počítače a zajistíte vlastní bezpečnost. Není-li uvedeno jinak, každý postup uvedený v tomto dokumentu vyžaduje splnění následujících podmínek:

- Přečetli jste si bezpečnostní informace dodané s počítačem.
- Komponentu je možné nahradit nebo (v případě zakoupení samostatně) nainstalovat pomocí postupu pro odebrání provedeném v obráceném pořadí.

O této úloze

VAROVÁNÍ: Před manipulací uvnitř počítače si přečtěte bezpečnostní informace dodané s počítačem. Další informace o vzorových bezpečnostních postupech naleznete na [domovské stránce Soulad s předpisy](#).

VÝSTRAHA: Mnohé z oprav smí provádět pouze certifikovaný servisní technik. Sami byste měli pouze řešit menší potíže a provádět jednoduché opravy, ke kterým vás opravňuje dokumentace k produktu nebo ke kterým vás vyzve tým servisu a podpory online či telefonicky. Na škody způsobené neoprávněným servisním zásahem se nevztahuje záruka společnosti Dell. Přečtěte si a dodržujte bezpečnostní pokyny dodané s produktem.

VÝSTRAHA: Aby nedošlo k elektrostatickému výboji, použijte uzemňovací náramek nebo se opakovaně dotýkejte nenatřeného kovového povrchu, když se dotýkáte konektoru na zadní straně počítače.

VÝSTRAHA: Zacházejte se součástmi a kartami opatrně. Nedotýkejte se součástí ani kontaktů na kartě. Držte kartu za okraje nebo za montážní svorku. Komponenty, jako je například procesor, držte za okraje, ne za kolíky.

VÝSTRAHA: Při odpojování kabelu vytahujte kabel za konektor nebo za vytahovací poutko, ne za vlastní kabel. Konektory některých kabelů mají upevňovací západku. Pokud odpojíte tento typ kabelu, před jeho vytažením západku zmáčkněte. Když oddělujete konektory od sebe, zarovnejte je tak, aby nedošlo k ohnutí kolíků. Také před připojením kabelu se ujistěte, že jsou oba konektory správně zarovnané.

POZNÁMKA: Než otevřete kryt počítače nebo jeho panely, odpojte veškeré zdroje napájení. Poté, co dokončíte práci uvnitř počítače, namontujte všechny kryty, panely a šrouby a teprve poté připojte počítač ke zdroji napájení.

POZNÁMKA: Barva počítače a některých součástí se může lišit od barev uvedených v tomto dokumentu.

Před manipulací uvnitř počítače

O této úloze

Abyste počítač nepoškodili, proveďte následující kroky, než zahájíte práci uvnitř počítače.

Kroky

1. Dodržujte [Bezpečnostní pokyny](#).
2. Ujistěte se, že pracovní povrch je plochý a čistý, abyste zabránili poškrábání krytu počítače.
3. Vypněte počítač.

4. Odpojte od počítače všechny síťové kabely.



VÝSTRAHA: Při odpojování síťového kabelu nejprve odpojte kabel od počítače a potom jej odpojte od síťového zařízení.

5. Odpojte počítač a všechna připojená zařízení od elektrických zásuvek.

6. U odpojeného počítače stiskněte a podržte vypínač a uzemněte tak základní desku.



POZNÁMKA: Aby nedošlo k elektrostatickému výboji, použijte uzemňovací náramek nebo se opakovaně dotýkejte nenatřeného kovového povrchu, když se dotýkáte konektoru na zadní straně počítače.

Bezpečnostní opatření

Kapitola o bezpečnostních opatřeních popisuje hlavní kroky, které je třeba podniknout před zahájením jakékoli demontáže.

Před veškerými montážemi a opravami, jež zahrnují demontáž a opětovnou montáž, si prostudujte následující bezpečnostní opatření:

- Systém a všechna k němu připojená periferní zařízení vypněte.
- Systém a všechna k němu připojená periferní zařízení odpojte od napájení střídavým proudem.
- Od systému odpojte všechny síťové, telefonní a komunikační kabely.
- Při práci uvnitř jakéhokoli notebooku / používejte antistatickou servisní soupravu, která chrání před elektrostatickým výbojem (ESD).
- Každou součást po demontáži umístěte na antistatickou podložku.
- Noste obuv s nevodivou gumovou podrážkou. Snížíte tím riziko úrazu elektrickým proudem.

Pohotovostní napájení

Produkty Dell s pohotovostním napájením je nutné před otevřením jejich krytu odpojit od napájecího zdroje. Systémy s pohotovostním napájením jsou pod napětím i tehdy, když jsou vypnuté. Toto vnitřní napájení umožňuje systém na dálku zapnout (funkce Wake on LAN) nebo přepnout do režimu spánku a nabízí další pokročilé funkce pro řízení spotřeby.

Po odpojení kabelu by mělo k odstranění zbytkové energie na základní desce stačit na 15 sekund stisknout a podržet tlačítko napájení. Vyměňte baterii z notebooků.

Vodivé propojení

Vodivé propojení je způsob připojení dvou či více uzemňovacích vodičů ke stejnému elektrickému potenciálu. K jeho vytvoření použijte antistatickou servisní soupravu. Propojovací vodič je třeba připojit k holému kovu, nikoli k lakovanému nebo nekovovému povrchu. Poutko na zápěstí si musíte řádně upevnit a musí být v kontaktu s vaší pokožkou. Před vytvořením vodivého propojení si sundejte veškeré šperky (např. hodinky, náramky či prsteny).

Elektrostatický výboj – ochrana ESD

Statická elektřina představuje významné riziko při manipulaci s elektronickými součástmi, zejména pak s citlivými díly, jako jsou rozšiřovací karty, procesory, paměťové moduly DIMM nebo systémové desky. Pouhé velmi malé výboje statické elektřiny dokážou obvody poškodit způsobem, který na první pohled není patrný, ale může způsobovat občasné problémy či zkrácení životnosti produktu. Neustále rostoucí požadavky na nižší spotřebu a vyšší hustotu způsobují, že se ze statické elektřiny stává stále větší problém.

Vzhledem ke zvýšené hustotě polovodičů jsou poslední produkty společnosti Dell náchylnější na poškození statickou elektřinou. Z toho důvodu již některé dříve schválené postupy manipulace s díly nadále nelze uplatňovat.

Poškození statickou elektřinou může způsobovat dva typy poruch – katastrofické a občasné.

- **Katastrofické** – Katastrofické poruchy představují přibližně 20 % poruch způsobených statickou elektřinou. Takové poruchy způsobují okamžité a úplné vyřazení zařízení z provozu. Příkladem katastrofické poruchy je zásah paměťového modulu DIMM statickou elektřinou, jehož důsledkem je příznak „No POST / No Video“ (Žádný test POST / Žádné video) doprovázený zvukovým signálem, jenž značí chybějící nebo nefunkční paměť.
- **Občasné** – Občasné poruchy představují přibližně 80 % poruch způsobených statickou elektřinou. Ve většině případů tyto poruchy nejsou okamžitě rozeznatelné. Paměťový modul DIMM je zasažen statickou elektřinou, ale trasování je pouze oslabeno a navenek nevykazuje známky poškození. Oslabená trasa se může tavit celé týdny či měsíce a během toho může docházet ke zhoršování integrity paměti, občasným chybám atd.

Ještě obtížněji rozpoznatelným a odstranitelným druhem poškození jsou takzvané latentní poruchy.

Poškození statickou elektřinou můžete předejít následujícím způsobem:

- Nasaďte si antistatické poutko na zápěstí, které je řádně uzemněno pomocí vodiče. Použití antistatických poutek na zápěstí bez uzemnění pomocí vodiče nadále není povoleno, protože neumožňuje odpovídající ochranu. Dotykem šasi před manipulací s díly nezajistíte odpovídající ochranu součástí, jež jsou vůči statické elektřině obzvláště citlivé.
- Se všemi součástmi, které jsou citlivé na elektrostatické výboje, manipulujte v oblasti, kde nehrozí kontakt se statickou elektřinou. Pokud je to možné, použijte antistatické podlahové podložky a podložky na pracovní stůl.
- Součást citlivou na elektrostatické výboje vyjměte z antistatického obalu až tehdy, když budete připraveni ji nainstalovat v počítači. Před rozbalením antistatického obalu odstraňte ze svého těla statickou elektřinu.
- Součást citlivou na elektrostatické výboje před přepravou umístěte do antistatické nádoby nebo obalu.

Antistatická servisní souprava

Nemonitorovaná servisní souprava je nejčastěji používanou servisní soupravou. Každá servisní souprava sestává ze tří hlavních součástí: antistatické podložky, poutka na zápěstí a propojovacího vodiče.

Součásti antistatické servisní soupravy

Součásti antistatické servisní soupravy jsou následující:

- **Antistatická podložka** – Antistatická podložka je elektricky nevodivá a při servisních zákrocích slouží k odkládání dílů. Před použitím antistatické podložky je třeba si řádně nasaďit poutko na zápěstí a propojovacím vodičem je připojit k této rohožce nebo jakémukoli holému plechovému dílu systému, na kterém pracujete. Jakmile budete takto řádně připraveni, náhradní díly lze vyjmout z antistatického obalu a umístit přímo na podložku. Dílům citlivým na statickou elektřinu nic nehrozí, pokud je máte v ruce, na antistatické rohožce, v systému nebo v obalu.
- **Poutko na zápěstí a propojovací vodič** – Poutko na zápěstí lze propojovacím vodičem připojit přímo k holému plechovému dílu hardwaru (pokud antistatická podložka není potřeba) nebo k antistatické podložce, jež chrání hardware, který jste na ni umístili. Fyzickému propojení poutka na zápěstí, propojovacího vodiče, vaší pokožky, antistatické podložky a hardwaru se říká vodivé propojení. Používejte pouze servisní soupravy s poutkem na zápěstí, podložkou a propojovacím vodičem. Nikdy nepoužívejte poutka na zápěstí bez vodiče. Mějte vždy na paměti, že vnitřní vodiče poutka na zápěstí jsou náchylné na běžné opotřebení a musí být pravidelně kontrolovány příslušnou zkoušečkou, aby nedošlo k nechtěnému poškození hardwaru statickou elektřinou. Poutko na zápěstí a propojovací vodič doporučujeme přezkušovat jednou týdně.
- **Zkoušečka antistatického poutka na zápěstí** – Vodiče uvnitř antistatického poutka se postupem času opotřebovávají. Pokud používáte nemonitorovanou servisní soupravu, poutko na zápěstí doporučujeme přezkušovat před každým servisním zákrokem a nejméně jednou týdně. Nejlépe se k tomu hodí zkoušečka poutek na zápěstí. Pokud vlastní zkoušečku poutek na zápěstí nemáte, zeptejte se, jestli ji nemají ve vaší oblastní pobožce. Chcete-li poutko na zápěstí přezkoušet, připojte je propojovacím vodičem ke zkoušečce a stiskněte příslušné tlačítko. Pokud zkouška dopadne úspěšně, rozsvítí se zelený indikátor LED, pokud nikoli, rozsvítí se červený indikátor LED a ozve se zvuková výstraha.
- **Izolační prvky** – Zařízení citlivá na statickou elektřinu (např. plastové kryty chladičů) je nezbytně nutné udržovat v dostatečné vzdálenosti od vnitřních dílů, které slouží jako izolátory a často jsou velmi nabitě.
- **Pracovní prostředí** – Před použitím antistatické servisní soupravy posuďte situaci na pracovišti u zákazníka. Například při servisu serverů se souprava používá jiným způsobem než při servisu stolních a přenosných počítačů. Servery jsou obvykle umístěny v racku v datovém centru, zatímco stolní a přenosné počítače se obvykle nacházejí na stolech v kancelářích či kancelářských kójičkách. K práci vždy zvolte velkou, otevřenou a rovnou plochu, na které se nic nenachází a kam se antistatická souprava společně s opravovaným systémem snadno vejde. Na pracovišti by také neměly být žádné izolační prvky, které by mohly způsobit zásah statickou elektřinou. Při manipulaci s jakýmkoli hardwarovými součástmi je nutné veškeré izolátory v pracovní oblasti (jako je polystyren či jiné plasty) vždy umístit do minimální vzdálenosti 30 centimetrů (12 palců) od citlivých dílů.
- **Antistatický obal** – Veškerá zařízení citlivá na statickou elektřinu musí být přepravována a předávána v antistatickém obalu. Doporučuje se použití kovových staticky stíněných obalů. Poškozenou součást je třeba vrátit ve stejném antistatickém obalu, v jakém jste obdrželi náhradní díl. Antistatický obal je nutné přehnout a zalepit lepicí páskou. Také je nutné použít pěnový obalový materiál, který byl součástí balení náhradního dílu. Zařízení citlivá na statickou elektřinu vyjměte z obalu pouze na pracovním povrchu, který chrání před statickou elektřinou. Tato zařízení nikdy neumísťujte na antistatický obal, protože antistatické stínění funguje pouze uvnitř tohoto obalu. Součásti vždy držte v ruce nebo umístěte na antistatickou podložku, do systému nebo do antistatického obalu.
- **Přeprava citlivých součástí** – Přepravované součásti (např. náhradní díly nebo díly vrácené společnosti Dell), které jsou citlivé na statickou elektřinu, je bezpodmínečně nutné chránit v antistatických obalech.

Shrnutí ochrany před statickou elektřinou

Doporučuje se, aby všichni technici při servisních zákrocích na produktech Dell vždy používali běžné antistatické poutko na zápěstí s propojovacím uzemiňovacím vodičem a antistatickou podložkou. Dále je nezbytně nutné, aby technici při servisu chránili citlivé součásti od všech izolátorů a aby k přepravě těchto součástí používali antistatické obaly.

Po manipulaci uvnitř počítače

O této úloze

Po dokončení montáže se ujistěte, že jsou připojena všechna externí zařízení, karty a kabely. Učiňte tak dříve, než zapnete počítač.

Kroky

1. Připojte k počítači všechny telefonní nebo síťové kabely.

 **VÝSTRAHA:** Chcete-li připojit síťový kabel, nejprve připojte kabel do síťového zařízení a teprve poté do počítače.

2. Připojte počítač a všechna připojená zařízení do elektrických zásuvek.
3. Zapněte počítač.
4. Podle potřeby spusťte nástroj **Diagnostika SupportAssist** a ověřte, zda počítač pracuje správně.

Hlavní komponenty systému

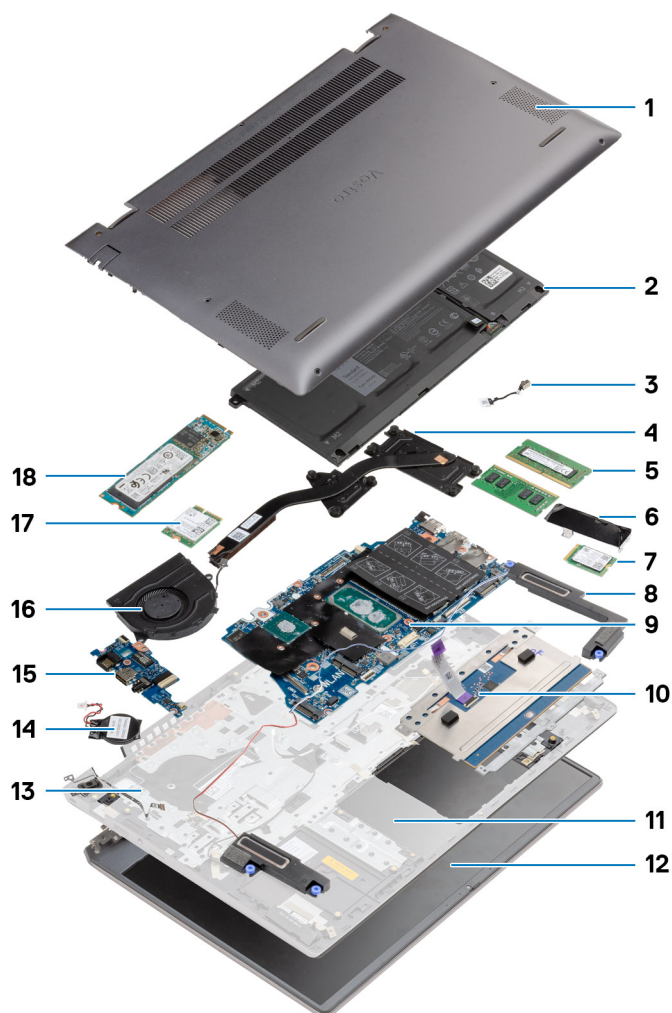

1. Spodní kryt
2. Baterie
3. Napájecí port
4. Chladič
5. Paměťový modul
6. Kryt disku SSD
7. Disk SSD M.2 2230
8. Reproduktor
9. Základní deska
10. Dotyková podložka
11. Sestava opěrky pro dlaň a klávesnice
12. Sestava displeje
13. Vypínač se čtečkou otisků prstů
14. Knoflíková baterie
15. Deska I/O
16. Systémový ventilátor
17. Karta WLAN

18. Disk SSD M.2 2280

 **POZNÁMKA:** Společnost Dell poskytuje seznam komponent a jejich čísel dílů k originální zakoupené konfiguraci systému. Tyto díly jsou dostupné na základě záručních krytí zakoupených zákazníkem. Možnosti nákupu vám sdělí váš obchodní zástupce společnosti Dell.

Demontáž a opětovná montáž

POZNÁMKA: Obrázky v tomto dokumentu se mohou lišit od vašeho počítače v závislosti na sestavě, kterou jste si objednali.

Témata:

- Doporučené nástroje
- Seznam šroubů
- Spodní kryt
- Baterie
- Karta WLAN
- Paměťové moduly
- Disk SSD
- Reproduktory
- Systémový ventilátor
- Chladič
- Knoflíková baterie
- deska I/O
- Vypínač se čtečkou otisků prstů (volitelně)
- Napájecí port
- Dotyková podložka
- Sestava displeje
- Základní deska
- Sestava opěrky rukou a klávesnice

Doporučené nástroje

Postupy uvedené v tomto dokumentu mohou vyžadovat použití následujících nástrojů:

- Křížový šroubovák č. 0
- křížový šroubovák č. 1
- Plastový nástroj (doporučeno pro techniky v terénu)

POZNÁMKA: Šroubovák č. 0 je určen pro šrouby 0–1 a šroubovák č. 1 pro šrouby 2–4.

Seznam šroubů

POZNÁMKA: Při demontáži šroubů z určité komponenty se doporučuje poznačit si typ a množství šroubů a uložit je do krabičky na šrouby. Pak bude možné při zpětné montáži komponenty použít správný počet a typ šroubů.

POZNÁMKA: Některé počítače mají magnetické povrchy. Ujistěte se, že při výměně komponenty nezůstávají šrouby přichycené k podobnému povrchu.

POZNÁMKA: Barva šroubu se může lišit v závislosti na objednané konfiguraci.

Tabulka 1. Seznam šroubů

Komponenta	Typ šroubu	Množství	Obrázek šroubu
Spodní kryt	M2x8,8 – přídržný	2	
	M2x4	5	

Tabulka 1. Seznam šroubů

Komponenta	Typ šroubu	Množství	Obrázek šroubu
			
Baterie	M2x3	4	
WLAN	M2x3	1	
Disk SSD – 1	M2x3	1	
Disk SSD – 2	M2x3	2	
Podpůrný držák disku SSD – 2	M1,6x2	1	
Systémový ventilátor	M2x2	2	
Chladič – UMA	M2x5,35 – přídržný	4	
Chladič – samostatný	M2x5,35 – přídržný	7	
Šrouby pantů	M2,5x4 M2,5x5 M2,5x3	2 1 1	
Deska I/O	M2x3	3	
Vypínač se čtečkou otisků prstů	M2x2,5	2	
Napájecí port	M2x3	1	
Dotyková podložka	M1,6x2 M2x2	3 2	
Sestava displeje	M2,5x4 M2,5x5 M2,5x3	2 1 1	

Tabulka 1. Seznam šroubů (pokračování)

Komponenta	Typ šroubu	Množství	Obrázek šroubu
Základní deska	M2x3	2	

Spodní kryt

Sejmutí spodního krytu

Požadavky

Postupujte podle pokynů v části [Před manipulací uvnitř počítače](#).

O této úloze

Obrázek znázorňuje umístění spodního krytu a vizuálně ukazuje postup demontáže.

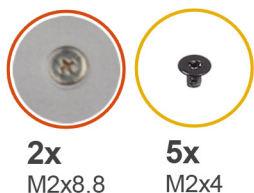

2

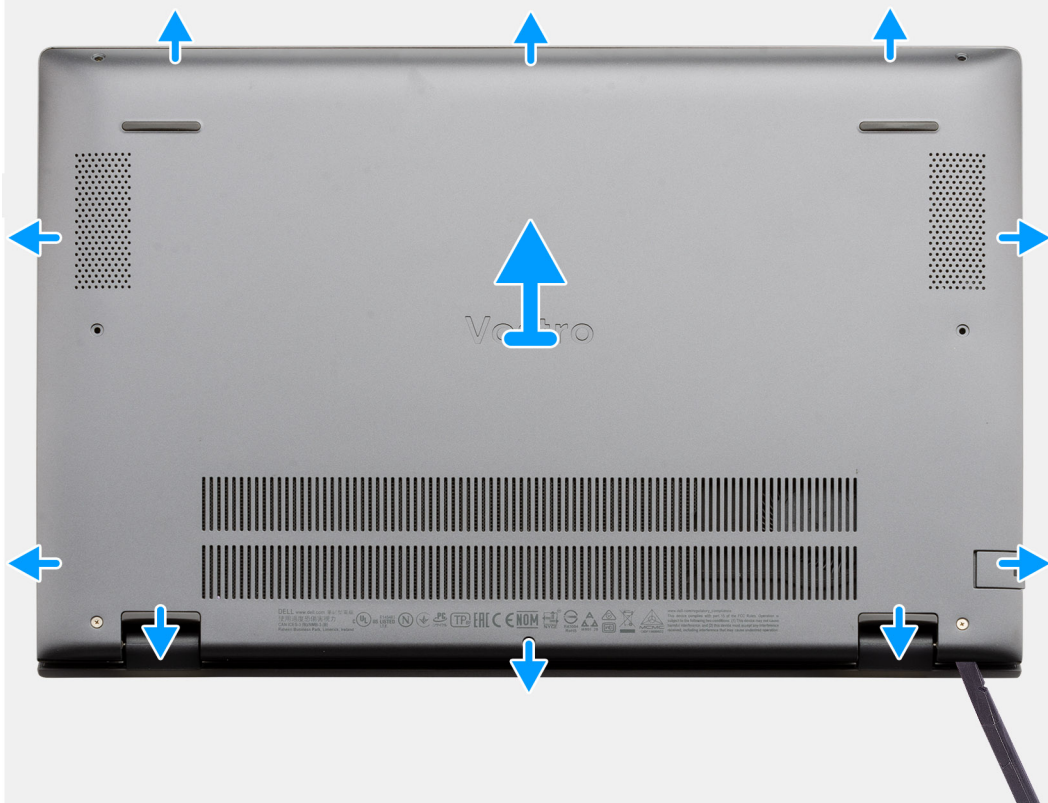

Kroky

1. Vyšroubujte pět šroubů (M2x4), jimiž je spodní kryt připevněn k sestavě opěrky pro dlaň a klávesnice.
2. Vyšroubujte dva přídržné šrouby (M2x8,8), jimiž je spodní kryt připevněn k sestavě opěrky rukou a klávesnice.
3. Uvolněte spodní kryt počínaje zanořenou částí v oblasti pantu a při demontáži krytu postupujte podle „vodící linky“ naznačené v obrázku.
4. Zvedněte kryt základny ze sestavy opěrky pro dlaň a klávesnice.

Nasazení spodního krytu

Požadavky

Jestliže nahrazujete určitou součástku, vyjměte před montáží stávající součástku.

O této úloze

Obrázek znázorňuje umístění spodního krytu a vizuálně ukazuje postup montáže.





2x
M2x8.8

5x
M2x4



Kroky

1. Umístěte spodní kryt na sestavu opěrky pro dlaň a klávesnice a zaklapněte jej na místo.
2. Zašroubujte dva přídržné šrouby (M2x8.8), jimiž je spodní kryt připevněn k sestavě opěrky rukou a klávesnice.
3. Zašroubujte pět šroubů (M2x4), jimiž je spodní kryt připevněn k sestavě opěrky pro dlaň a klávesnice.

Další kroky

Postupujte podle pokynů v části [Po manipulaci uvnitř počítače](#).

Baterie

Bezpečnostní opatření týkající se lithium-iontové baterie

⚠ VÝSTRAHA:

- Při manipulaci s lithium-iontovými bateriemi postupujte opatrně.
- Před vyjmutím baterii zcela vybité. Odpojte od systému napájecí adaptér a nechte počítač běžet pouze na baterii – baterie je plně vybitá, když se počítač po stisknutí vypínače již nezapne.
- Nerozbíjejte, neupouštějte, nedeformujte ani neprobíjejte baterii cizími objekty.
- Nevystavujte baterii vysokým teplotám a nerozebírejte bateriové sady a články.
- Nevvíjejte tlak na povrch baterie.

- Neohýbejte baterii.
- Nepoužívejte k vypáčení nebo vytažení baterie žádné nástroje.
- Během servisu tohoto produktu nesmí dojít ke ztrátě ani nesprávnému umístění žádného šroubu, aby nedošlo k neúmyslnému proražení nebo poškození baterie nebo jiných součástí systému.
- Pokud se baterie zasekne v počítači následkem vyboulení, nepokoušejte se ji uvolnit – propíchnutí, ohnutí nebo rozbití lithium-iontové baterie může být nebezpečné. V takovém případě kontaktujte technickou podporu společnosti Dell a vyžádejte si pomoc. Viz www.dell.com/contactdell.
- Vždy objednávejte originální baterie na stránkách www.dell.com nebo od autorizovaných partnerů a prodejců Dell.

Demontáž 3člankové baterie – UMA/samostatné

Požadavky

POZNÁMKA:

Typ baterie v počítači se liší podle objednané konfigurace.

1. Postupujte podle pokynů v části [Před manipulací uvnitř počítače](#).
2. Demontujte [spodní kryt](#).

O této úloze

Obrazek znázorňuje umístění 3člankové baterie v konfiguraci UMA a demontáž.

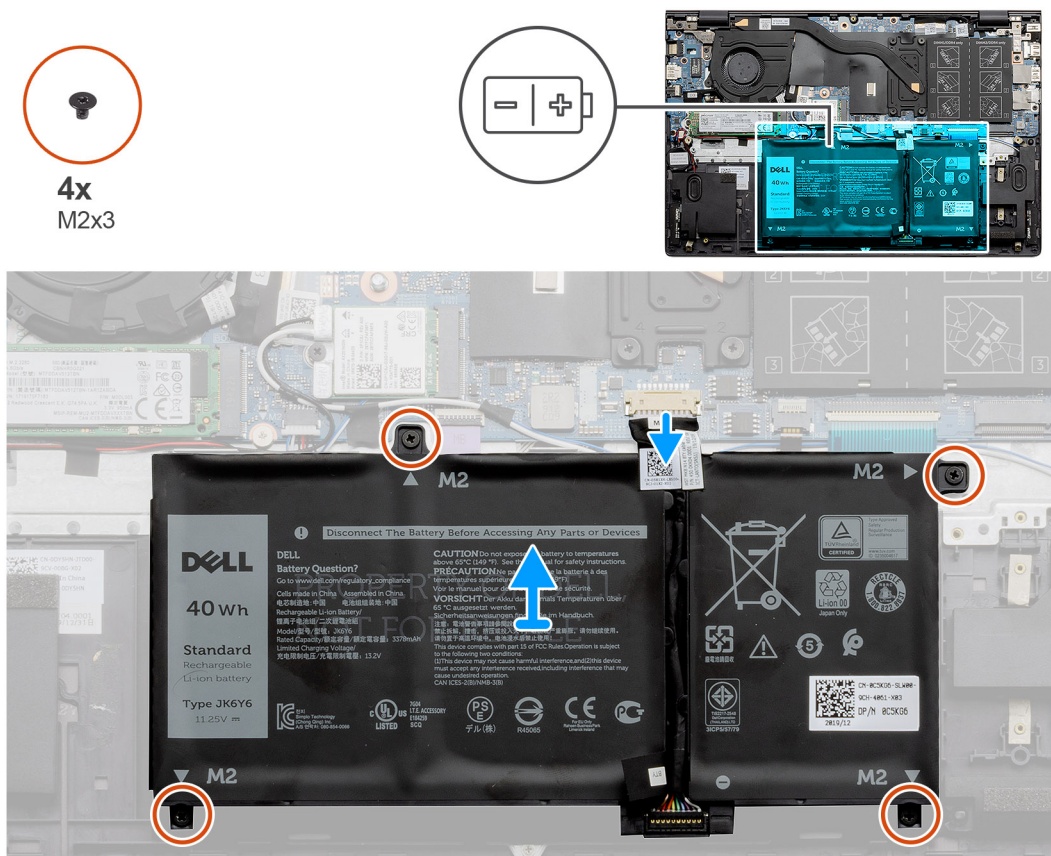

Kroky

1. Odpojte kabel baterie od základní desky.
2. Vyšroubujte čtyři šrouby (M2x3), které upevňují baterii k sestavě opěrky pro dlaň a klávesnice.
3. Zvedněte baterii ze sestavy opěrky pro dlaň a klávesnice.

Montáž 3článkové baterie – UMA/samostatné

Požadavky

POZNÁMKA:

Typ baterie v počítači se liší podle objednané konfigurace.

Jestliže nahrazujete určitou součástku, vyjměte před montáží stávající součástku.

O této úloze

Obrázek znázorňuje umístění 3článkové baterie v konfiguraci UMA a montáž.



4x
M2x3

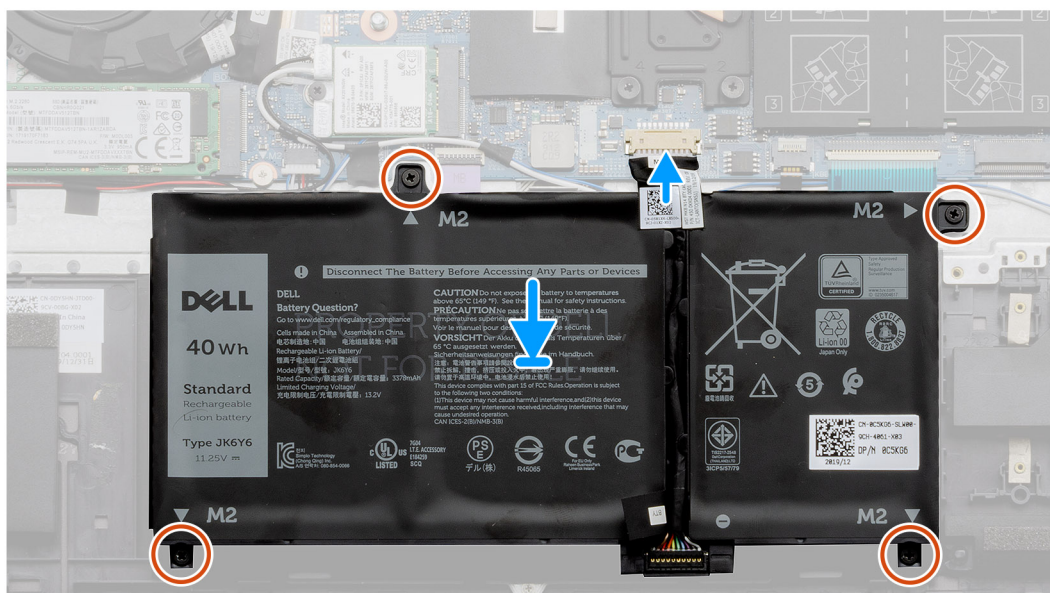
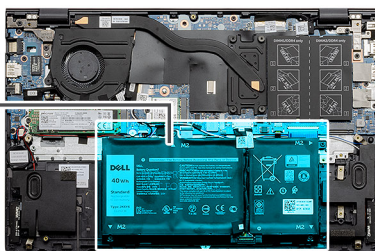
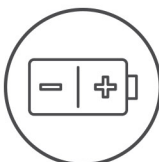

Kroky

1. Umístěte baterii na sestavu opěrky pro dlaň a klávesnice a zarovnejte zdičky pro šrouby na baterii se zdičkami pro šrouby na sestavě opěrky pro dlaň a klávesnice.
2. Zašroubujte čtyři šrouby (M2x3), které připevňují baterii k základní desce a k sestavě opěrky pro dlaň a klávesnice.
3. Připojte kabel baterie k základní desce.

Další kroky

1. Nasadte [spodní kryt](#).
2. Postupujte podle pokynů v části [Po manipulaci uvnitř počítače](#).

Demontáž 4článkové baterie – UMA/samostatné

Požadavky

POZNÁMKA:

Typ baterie v počítači se liší podle objednané konfigurace.

1. Postupujte podle pokynů v části [Před manipulací uvnitř počítače](#).
2. Sejměte [spodní kryt](#).

O této úloze

Obrázek znázorňuje umístění baterie v samostatné konfiguraci a demontáž.

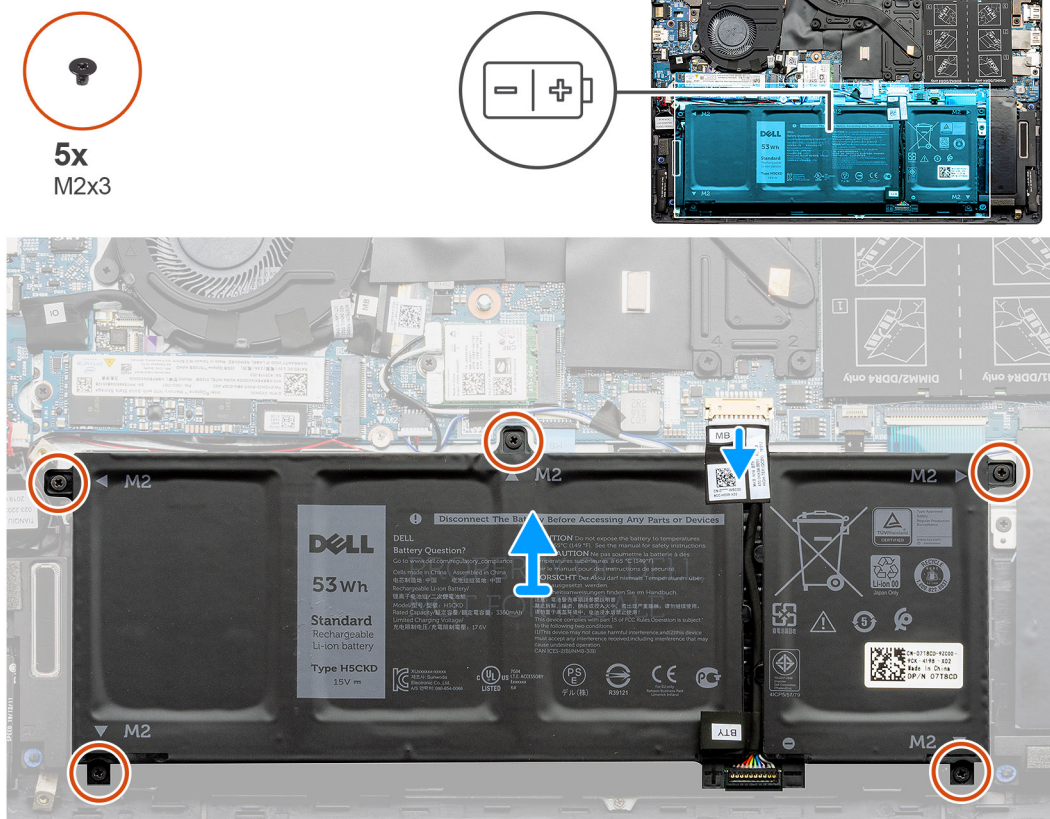

Kroky

1. Odpojte kabel baterie od základní desky.
2. Vyšroubujte pět šroubů (M2x3), které upevňují baterii k sestavě opěrky pro dlaň a klávesnice.
3. Zvedněte baterii ze sestavy opěrky pro dlaň a klávesnice.

Montáž 4člávkové baterie – UMA/samostatné

Požadavky

i POZNÁMKA:

Typ baterie v počítači se liší podle objednané konfigurace.

Jestliže nahrazujete určitou součástku, vyjměte před montáží stávající součástku.

O této úloze

Obrázek znázorňuje umístění baterie v samostatné konfiguraci a montáž.



5x
M2x3

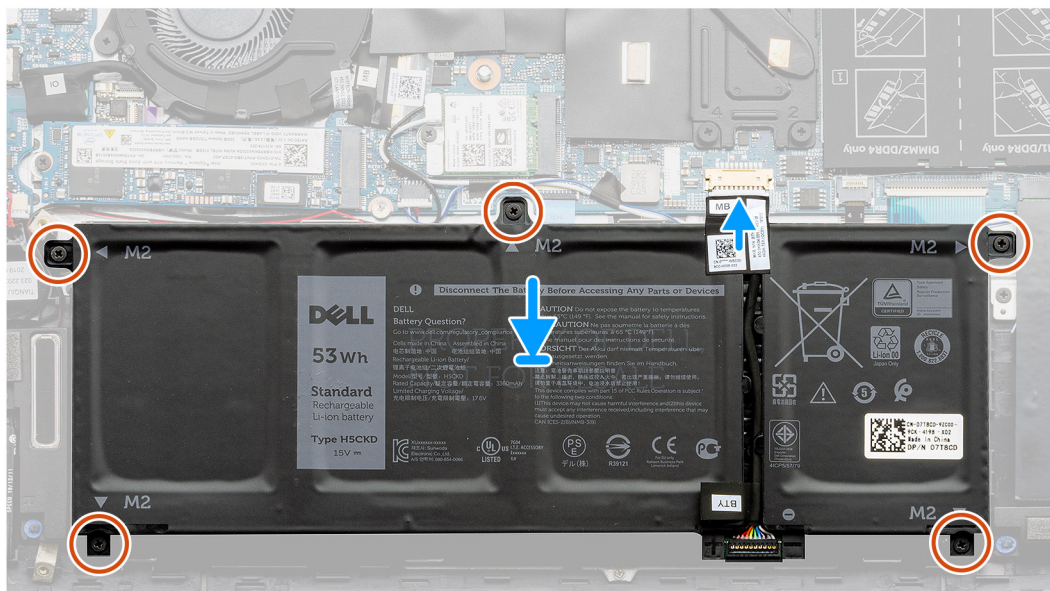
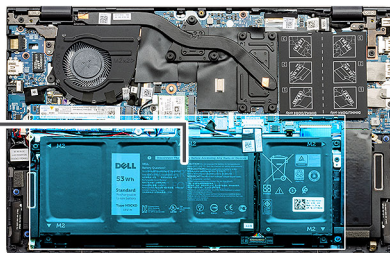
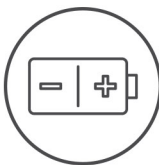

Kroky

1. Umístěte baterii na sestavu opěrky pro dlaň a klávesnice a zarovnejte zdiřky pro šrouby na baterii se zdiřkami pro šrouby na sestavě opěrky pro dlaň a klávesnice.
2. Zašroubujte pět šroubů (M2x3), které připevňují baterii k základní desce a k sestavě opěrky pro dlaň a klávesnice.
3. Připojte kabel baterie k základní desce.

Další kroky

1. Nasaďte [spodní kryt](#).
2. Postupujte podle pokynů v části [Po manipulaci uvnitř počítače](#).

Karta WLAN

Vyjmutí karty WLAN – UMA

Požadavky

1. Postupujte podle pokynů v části [Před manipulací uvnitř počítače](#).
2. Sejměte [spodní kryt](#).
3. Vyjměte [baterii](#).

O této úloze

Obrazek znázorňuje umístění karty WLAN a vizuálně ukazuje postup demontáže.



1x
M2x3

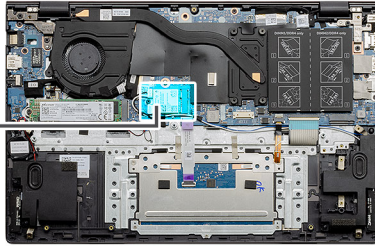

Kroky

1. Vyšroubujte šroub (M2x3), jímž je držák karty WLAN připevněn ke kartě WLAN.
2. Sejměte držák karty WLAN z karty WLAN.
3. Odpojte kabely antény od karty WLAN.
4. Vysuňte a demontujte kartu WLAN ze slotu.

Montáž karty WLAN – UMA

Požadavky

Jestliže nahrazujete určitou součástku, vyjměte před montáží stávající součástku.

O této úloze

Obrázek znázorňuje umístění karty WLAN a vizuálně ukazuje postup montáže.



1x
M2x3

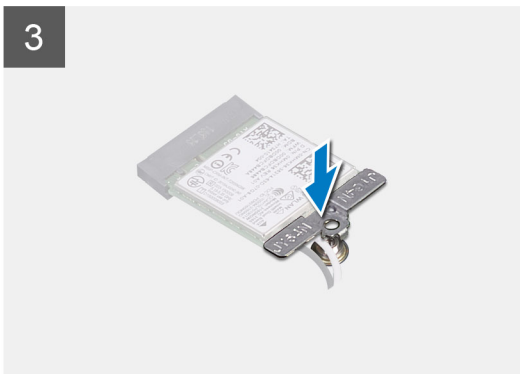
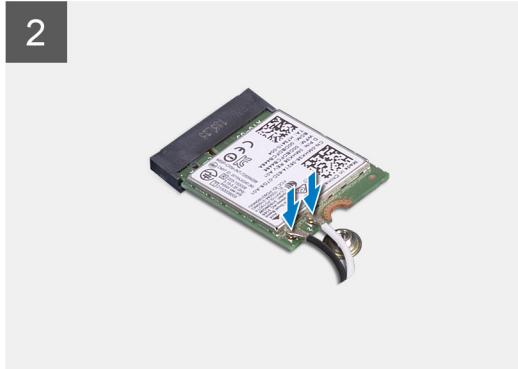
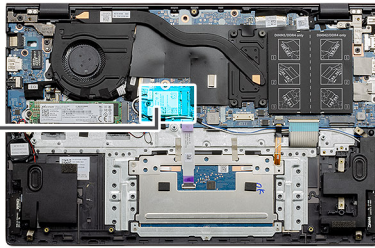

Kroky

1. Zarovnejte zářez na kartě WLAN s výčnělkem na slotu pro kartu WLAN a zasuňte kartu zešikma do slotu.
2. Připojte kabely antény ke kartě WLAN.
3. Zarovnejte a položte na kartu WLAN její držák.
4. Zašroubujte šroub (M2x3), jímž je držák karty WLAN připevněn ke kartě WLAN.

Další kroky

1. Nainstalujte [baterii](#).
2. Nasaďte [spodní kryt](#).
3. Postupujte podle pokynů v části [Po manipulaci uvnitř počítače](#).

Demontáž karty WLAN – samostatné

Požadavky

1. Postupujte podle pokynů v části [Před manipulací uvnitř počítače](#).
2. Sejměte [spodní kryt](#).
3. Vyjměte [baterii](#).

O této úloze

Obrázek znázorňuje umístění karty WLAN a vizuálně ukazuje postup demontáže.



1x
M2x3

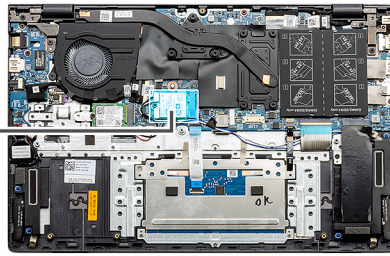

Kroky

1. Vyšroubujte šroub (M2x3), jímž je držák karty WLAN připevněn ke kartě WLAN.
2. Sejměte držák karty WLAN z karty WLAN.
3. Odpojte kabely antény od karty WLAN.
4. Vysuňte a demontujte kartu WLAN ze slotu.

Montáž karty WLAN – samostatné

Požadavky

Jestliže nahrazujete určitou součástku, vyjměte před montáží stávající součástku.

O této úloze

Obrázek znázorňuje umístění karty WLAN a vizuálně ukazuje postup montáže.



1x
M2x3

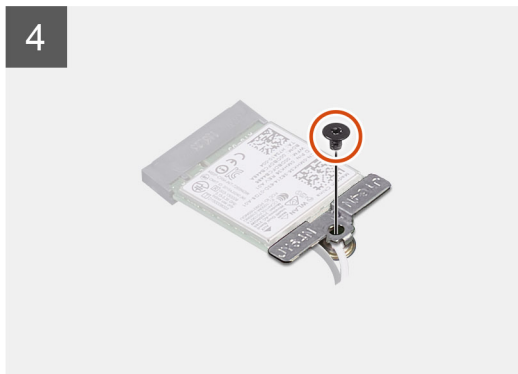
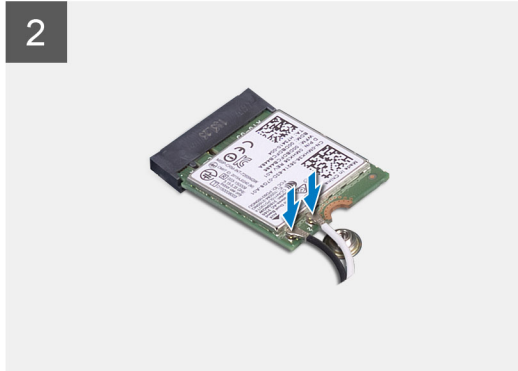
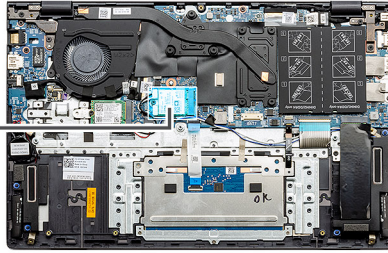

Kroky

1. Zarovnejte zářez na kartě WLAN s výčnělkem na slotu pro kartu WLAN a zasuňte kartu zešikma do slotu.
2. Připojte kabely antény ke kartě WLAN.
3. Zarovnejte a položte na kartu WLAN její držák.
4. Zašroubujte šroub (M2x3), jímž je držák karty WLAN připevněn ke kartě WLAN.

Další kroky

1. Nainstalujte [baterii](#).
2. Nasaďte [spodní kryt](#).
3. Postupujte podle pokynů v části [Po manipulaci uvnitř počítače](#).

Paměťové moduly

Vyjmutí paměťových modulů – UMA

Požadavky

1. Postupujte podle pokynů v části [Před manipulací uvnitř počítače](#).
2. Sejměte [spodní kryt](#).
3. Odpojte [baterii](#).

O této úloze

Obrázek znázorňuje umístění paměťového modulu a vizuálně ukazuje postup demontáže.

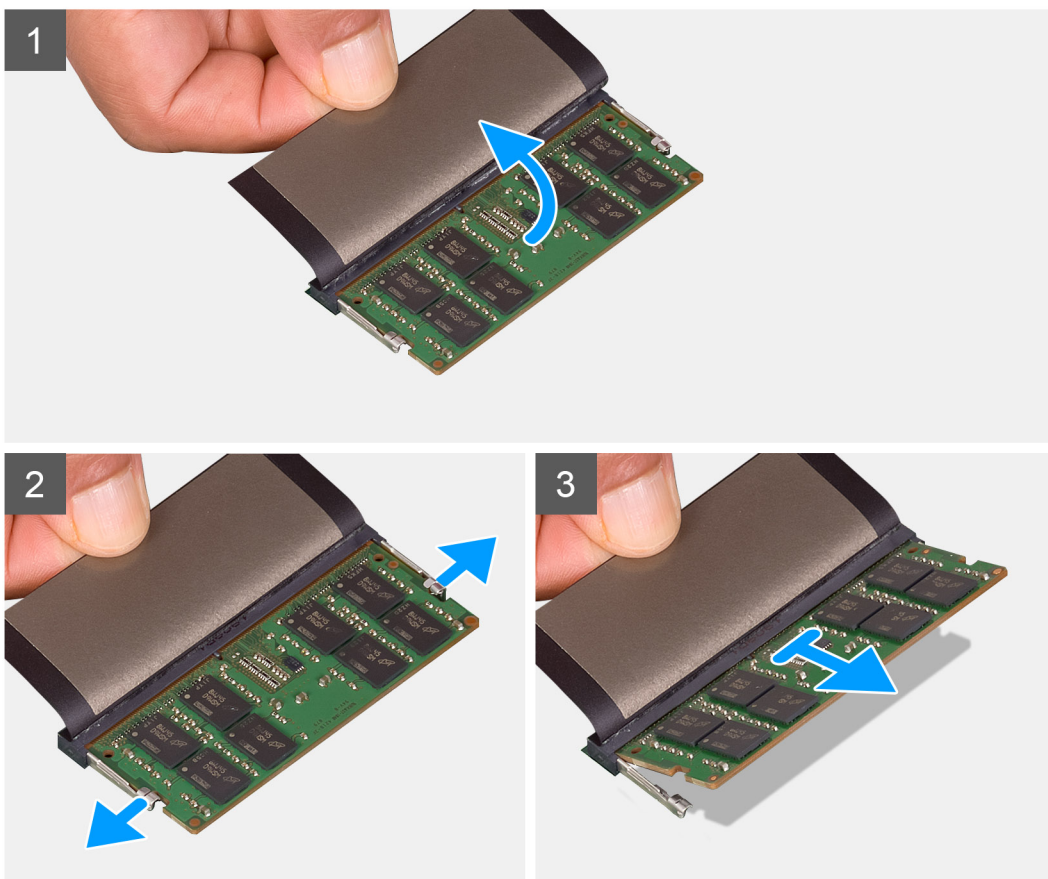
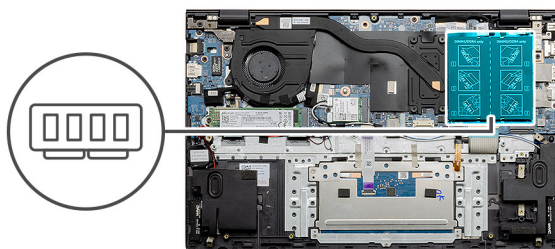

Kroky

1. Zvedněte mylarovou pásku, kterou je přikrytý paměťový modul.
2. Pomocí prstů opatrně odtáhněte upevňovací svorky od paměťového modulu, dokud modul nevyskočí.
3. Vysuňte a vyjměte paměťový modul ze slotu na základní desce.

Vložení paměťových modulů – UMA

Požadavky

Jestliže nahrazujete určitou součástku, vyjměte před montáží stávající součástku.

O této úloze

Obrázek znázorňuje umístění paměťového modulu a vizuálně ukazuje postup montáže.

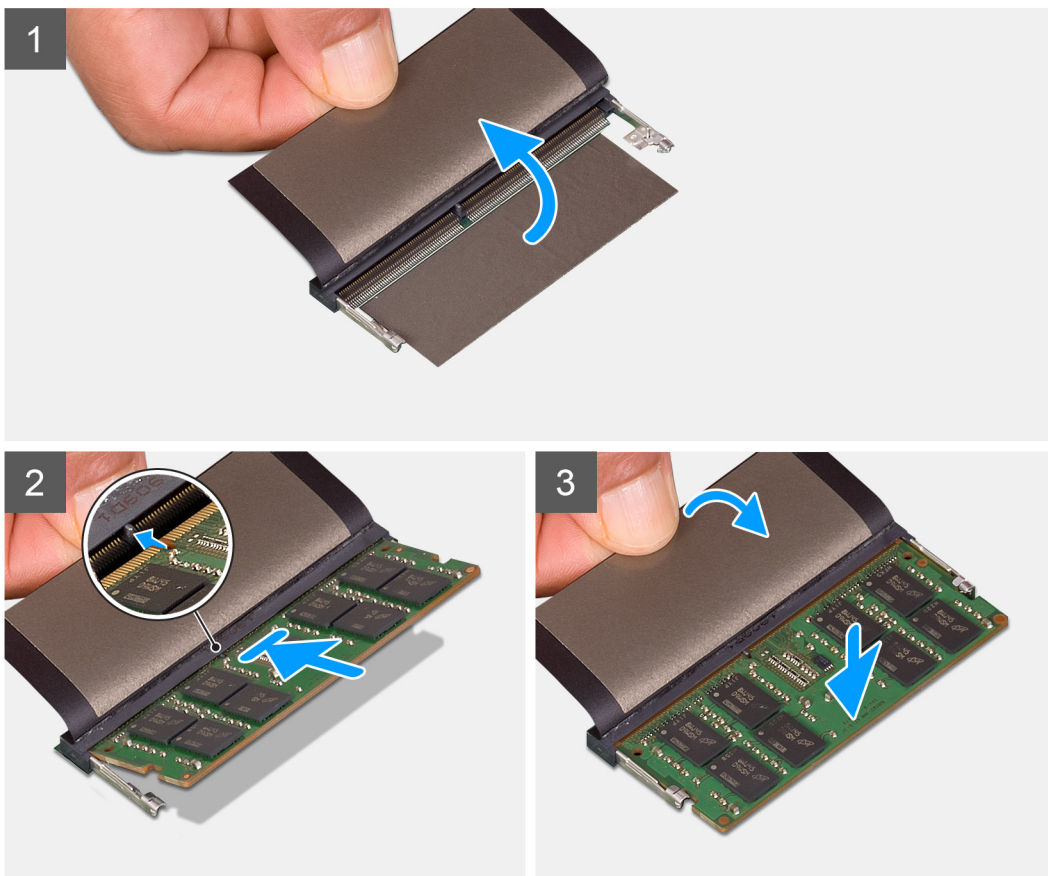
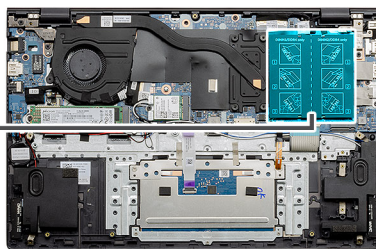
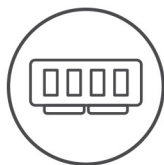

Kroky

1. Zvedněte mylarovou pásku a zarovnejte zářez na hraně paměťového modulu s výčnělkem na slotu paměťového modulu.
2. Zasuňte paměťový modul pod úhlem pevně do slotu.
3. Zatlačte na paměťový modul směrem dolů, aby zapadl na místo.

i **POZNÁMKA:** Jestliže neuslyšíte kliknutí, modul vyjměte a postup vkládání zopakujte.

Další kroky

1. Připojte [baterii](#).
2. Nasaďte [spodní kryt](#).
3. Postupujte podle pokynů v části [Po manipulaci uvnitř počítače](#).

Vyjmutí paměťových modulů – samostatných

Požadavky

1. Postupujte podle pokynů v části [Před manipulací uvnitř počítače](#).
2. Demontujte [spodní kryt](#).
3. Odpojte [baterii](#).

O této úloze

Obrázek znázorňuje umístění paměťového modulu a vizuálně ukazuje postup demontáže.

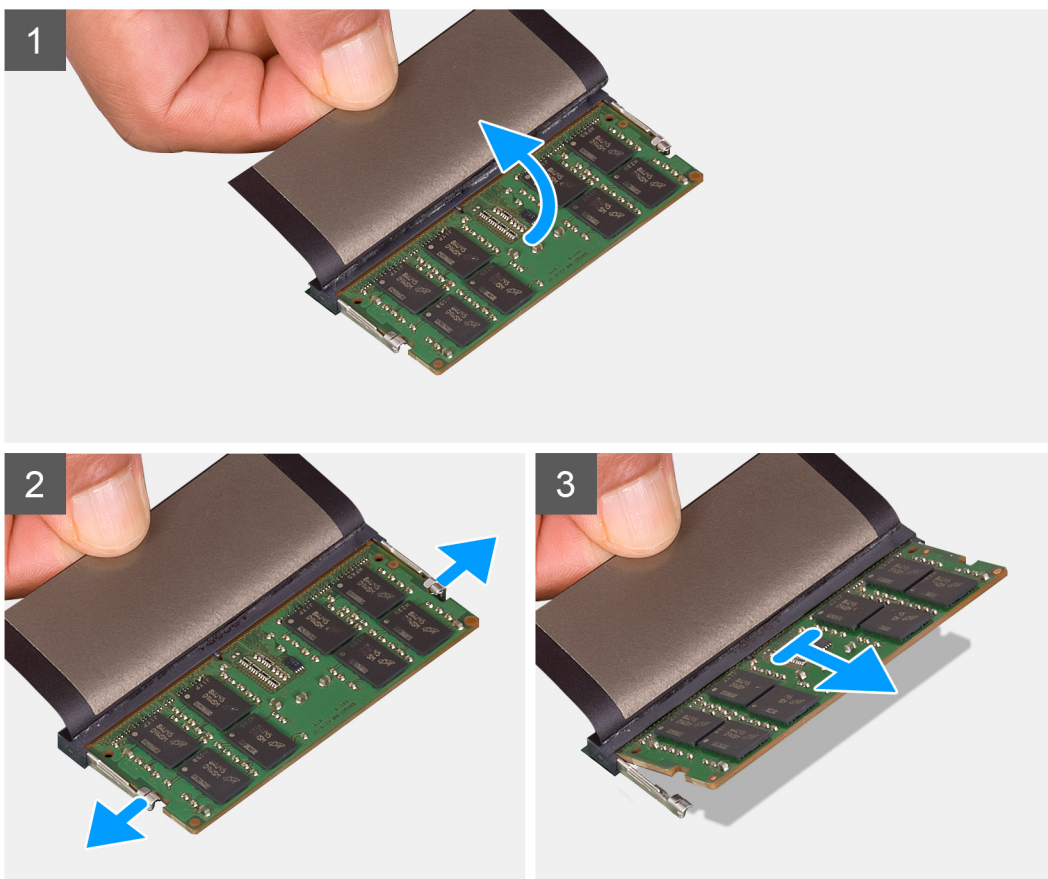
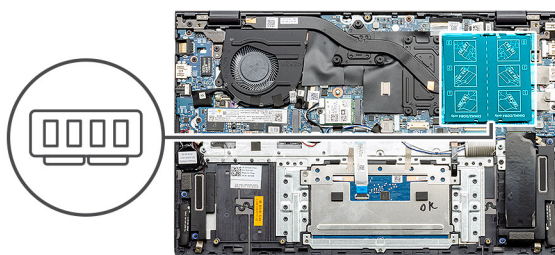

Kroky

1. Zvedněte mylarovou pásku, kterou je přikrytý paměťový modul.
2. Pomocí prstů opatrně odtáhněte upevňovací svorky od paměťového modulu, dokud modul nevyskočí.
3. Vysuňte a vyjměte paměťový modul ze slotu na základní desce.

Vložení paměťových modulů – samostatných

Požadavky

Jestliže nahrazujete určitou součástku, vyjměte před montáží stávající součástku.

O této úloze

Obrázek znázorňuje umístění paměťového modulu a vizuálně ukazuje postup montáže.

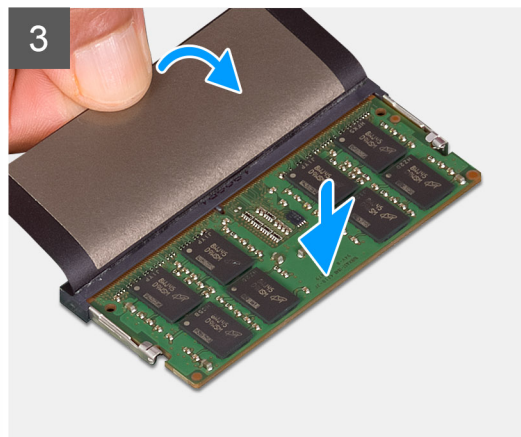
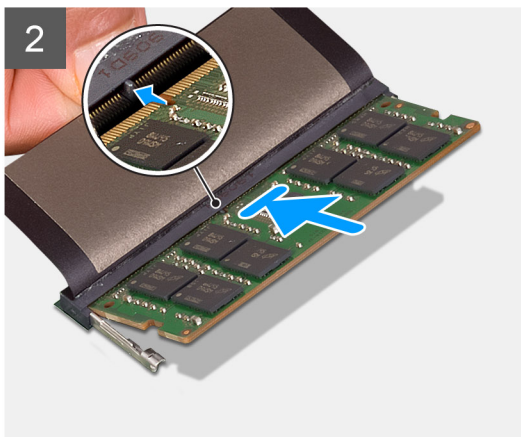
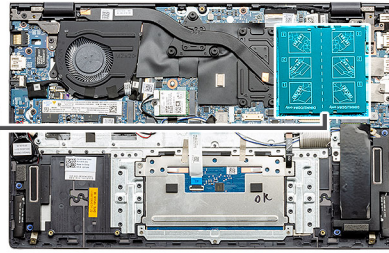

Kroky

1. Zvedněte mylarovou pásku a zarovnejte zářez na hraně paměťového modulu s výčnělkem na slotu paměťového modulu.
2. Zasuňte paměťový modul pod úhlem pevně do slotu.
3. Zatlačte na paměťový modul směrem dolů, aby zapadl na místo.

 **POZNÁMKA:** Jestliže neuslyšíte kliknutí, modul vyjměte a postup vkládání zopakujte.

Další kroky

1. Připojte [baterii](#).
2. Nasaďte [spodní kryt](#).
3. Postupujte podle pokynů v části [Po manipulaci uvnitř počítače](#).

Disk SSD

Demontáž disku SSD M.2 2280 – UMA

Požadavky

1. Postupujte podle pokynů v části [Před manipulací uvnitř počítače](#).
2. Sejměte [spodní kryt](#).
3. Odpojte [baterii](#).

O této úloze

Obrázek znázorňuje umístění disku SSD M.2 2280 a postup demontáže.

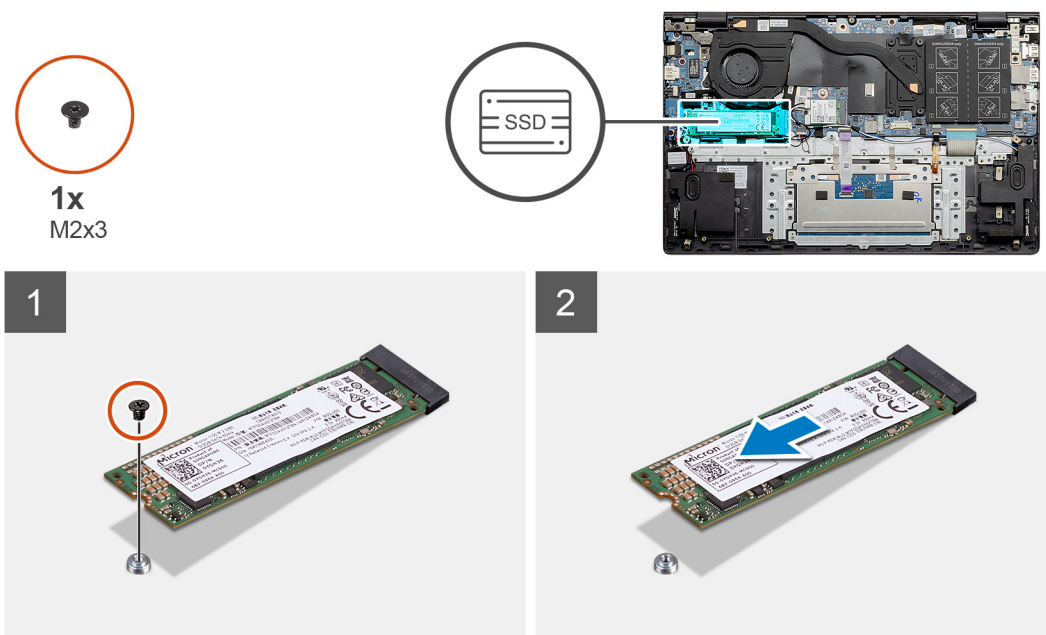

Kroky

1. Vymontujte šroub (M2x3), kterým je disk SSD připevněn k sestavě opěrky pro dlaň a klávesnice.
2. Vysuňte modul SSD ze slotu disku SSD na systémové desce.

Montáž disku SSD M.2 2280 – UMA

Požadavky

Jestliže nahrazujete určitou součástku, vyjměte před montáží stávající součástku.

O této úloze

Obrázek znázorňuje umístění držáku disku SSD a vizuálně ukazuje postup zarovnání, aby bylo možné do něj vložit disk SSD M.2 2280.



1x
M2x3

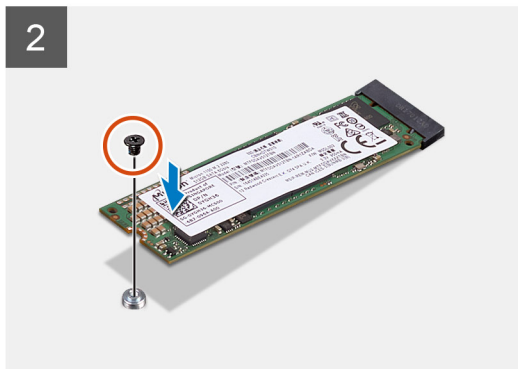
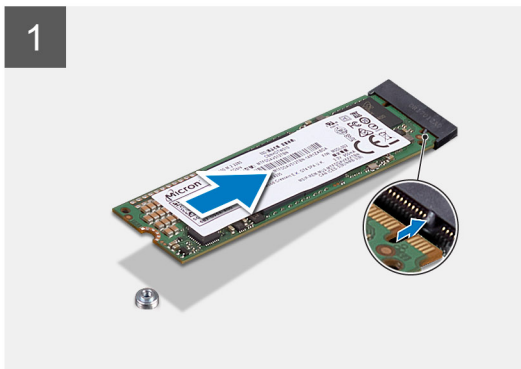
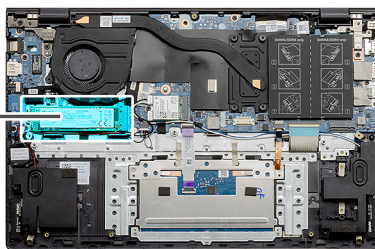

Kroky

1. Zarovnejte držák disku SSD, aby do něj bylo možné vložit disk SSD M.2 2280.
2. Zašroubujte šroub (M2x3), kterým je modul disku SSD připevněn k sestavě opěrky pro dlaň a klávesnice.

Další kroky

1. Připojte [baterii](#).
2. Nasaďte [spodní kryt](#).
3. Postupujte podle pokynů v části [Po manipulaci uvnitř počítače](#).

Demontáž disku SSD M.2 2230 – UMA

Požadavky

1. Postupujte podle pokynů v části [Před manipulací uvnitř počítače](#).
2. Sejměte [spodní kryt](#).
3. Odpojte [baterii](#).

O této úloze

Obrázek znázorňuje umístění disku SSD M.2 2230 a vizuálně ukazuje postup demontáže.



1x
M2x3

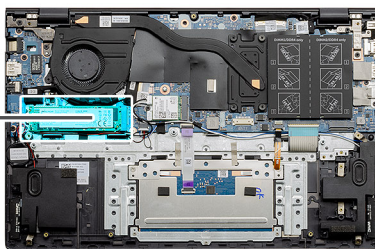

Kroky

1. Vymontujte šroub (M2x3), kterým je disk SSD připevněn k sestavě opěrky pro dlaň a klávesnice.
2. Vysuňte modul SSD ze slotu disku SSD na systémové desce.

Montáž disku SSD M.2 2230 – UMA

Požadavky

Jestliže nahrazujete určitou součástku, vyjměte před montáží stávající součástku.

O této úloze

Obrázek znázorňuje umístění držáku disku SSD a vizuálně ukazuje postup zarovnání, aby bylo možné do něj vložit disk SSD M.2 2230.



1x
M2x3

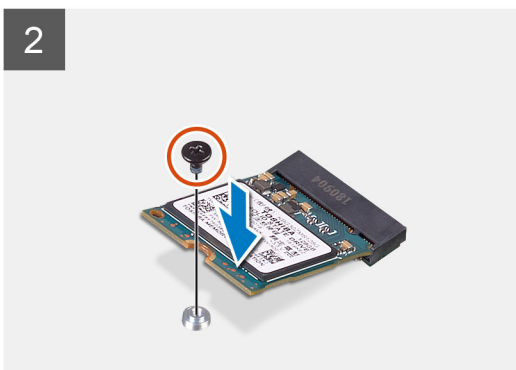
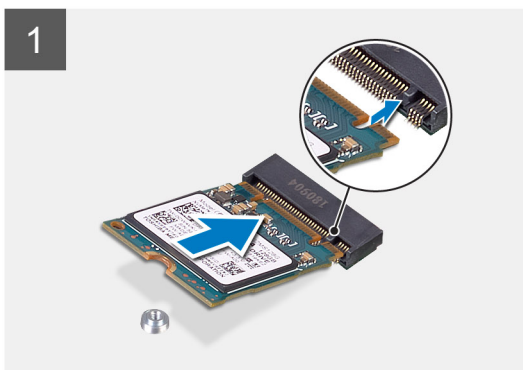
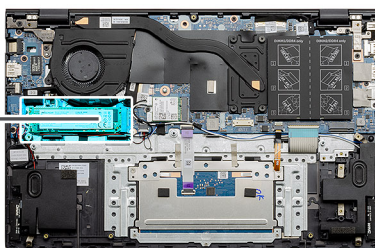

Kroky

1. Zarovnejte držák disku SSD, aby do něj bylo možné vložit disk SSD M.2 2230.
2. Zašroubujte šroub (M2x3), kterým je modul disku SSD připevněn k sestavě opěrky pro dlaň a klávesnice.

Další kroky

1. Připojte [baterii](#).
2. Nasad'te [spodní kryt](#).
3. Postupujte podle pokynů v části [Po manipulaci uvnitř počítače](#).

Demontáž disku SSD M.2 2280 – SSD-1 – samostatného

Požadavky

1. Postupujte podle pokynů v části [Před manipulací uvnitř počítače](#).
2. Sejměte [spodní kryt](#).
3. Odpojte [baterii](#).

O této úloze

 **POZNÁMKA:** Slot č. 1 podporuje disky SSD M.2 2230 a M.2 2280.

Obrázek znázorňuje umístění disku SSD M.2 2280 ve slotu č. 1 a postup demontáže.

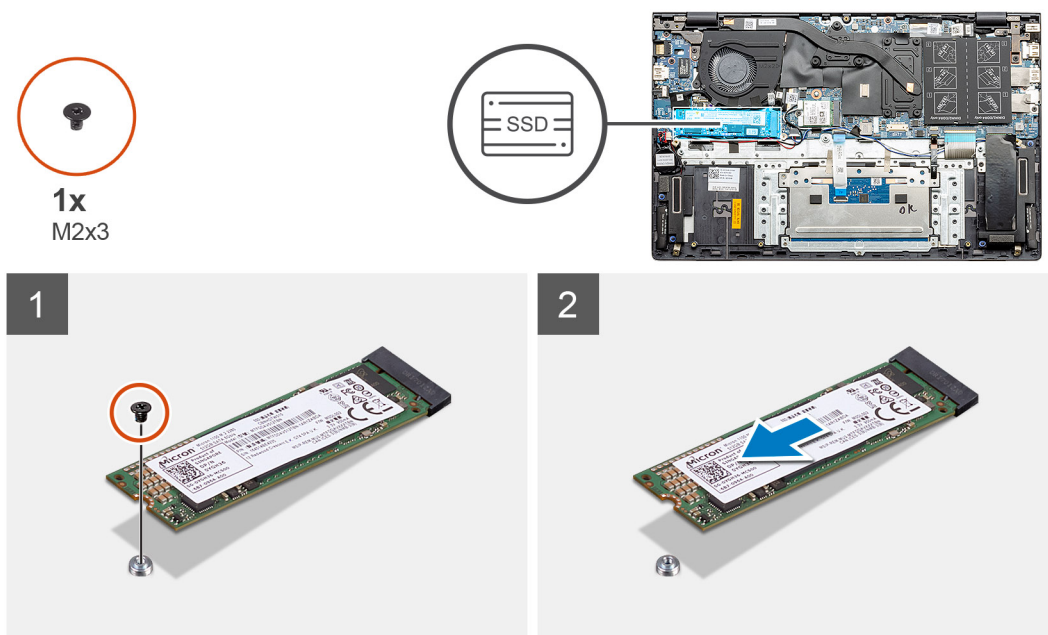

Kroky

1. Vymontujte šroub (M2x3), kterým je disk SSD připevněn k sestavě opěrky pro dlaň a klávesnice.
2. Vysuňte modul SSD ze slotu disku SSD na základní desce.

Montáž disku SSD M.2 2280 – SSD-1 – samostatného

Požadavky

Jestliže nahrazujete určitou součástku, vyjměte před montáží stávající součástku.

O této úloze

- POZNÁMKA:** Slot č. 1 podporuje disky SSD M.2 2230 a M.2 2280.
- POZNÁMKA:** Jestliže jste objednali konfiguraci s 3člávkovou (40Wh) baterií, počítač nebude mít ve slotu M.2 č. 2 nainstalován disk SSD.
- POZNÁMKA:** Jestliže jste objednali konfiguraci se 4člávkovou (53Wh) baterií, počítač může mít ve slotu M.2 č. 2 nainstalován disk SSD 2230 nebo 2280.
- POZNÁMKA:** Jestliže je v objednané konfiguraci pouze jeden disk SSD, můžete do dalšího slotu M.2 nainstalovat jiný disk SSD. Nicméně k instalaci dalšího disku SSD může být potřeba držák disku SSD (prodává se samostatně).

Obrázek znázorňuje umístění disku SSD ve slotu č. 1 a zarovnaní, aby bylo možné vložit disk SSD M.2 2280.

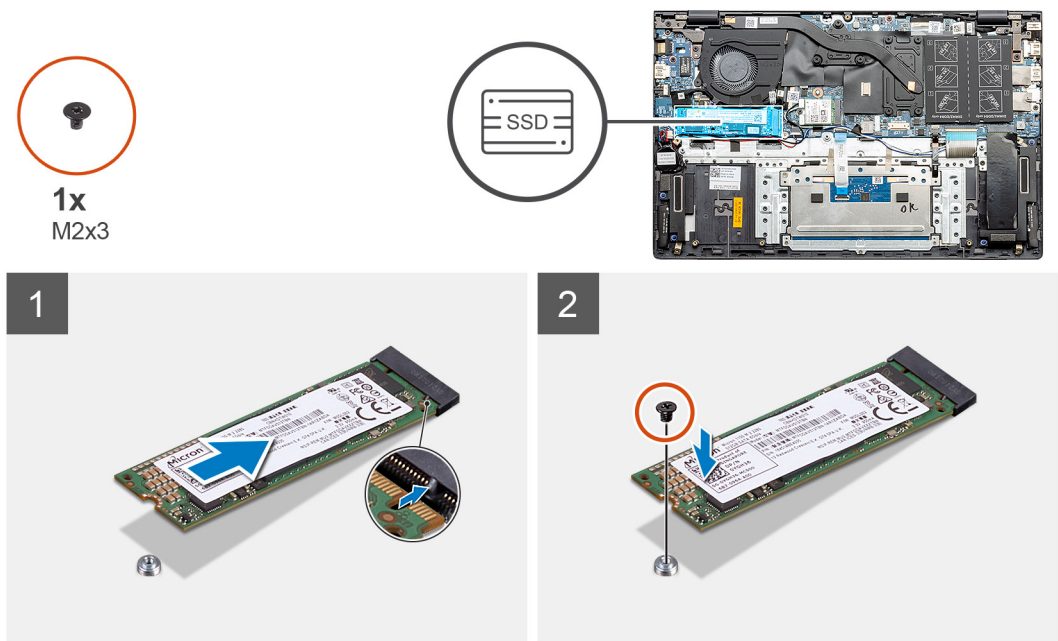

Kroky

1. Zarovnejte držák disku SSD, aby do něj bylo možné vložit disk SSD M.2 2280.
2. Zašroubujte šroub (M2x3), kterým je modul disku SSD připevněn k sestavě opěrky pro dlaň a klávesnice.

Další kroky

1. Připojte [baterii](#).
2. Nasaďte [spodní kryt](#).
3. Postupujte podle pokynů v části [Po manipulaci uvnitř počítače](#).

Demontáž disku SSD M.2 2230 – SSD-1 – samostatného

Požadavky

1. Postupujte podle pokynů v části [Před manipulací uvnitř počítače](#).
2. Sejměte [spodní kryt](#).
3. Odpojte [baterii](#).

O této úloze

- POZNÁMKA:** Slot č. 1 podporuje disky SSD M.2 2230 a M.2 2280.

Obrázek znázorňuje umístění disku SSD M.2 2230 ve slotu č. 1 a postup demontáže.



1x
M2x3

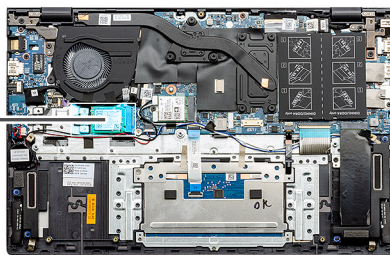

Kroky

1. Vymontujte šroub (M2x3), kterým je disk SSD připevněn k sestavě opěrky pro dlaň a klávesnice.
2. Vysuňte modul SSD ze slotu disku SSD na základní desce.

Montáž disku SSD M.2 2230 – SSD-1 – samostatného

Požadavky

Jestliže nahrazujete určitou součástku, vyjměte před montáží stávající součástku.

O této úloze

- POZNÁMKA:** Slot č. 1 podporuje disky SSD M.2 2230 a M.2 2280.
- POZNÁMKA:** Jestliže jste objednali konfiguraci s 3člávkovou (40Wh) baterií, počítač nebude mít ve slotu M.2 č. 2 nainstalován disk SSD.
- POZNÁMKA:** Jestliže jste objednali konfiguraci se 4člávkovou (53Wh) baterií, počítač může mít ve slotu M.2 č. 2 nainstalován disk SSD 2230 nebo 2280.
- POZNÁMKA:** Jestliže je v objednané konfiguraci pouze jeden disk SSD, můžete do dalšího slotu M.2 nainstalovat jiný disk SSD. Nicméně k instalaci dalšího disku SSD může být potřeba držák disku SSD (prodává se samostatně).

Obrázek znázorňuje umístění disku SSD ve slotu č. 1 a zarovnání držáku, aby bylo možné vložit disk SSD M.2 2230.



1x
M2x3

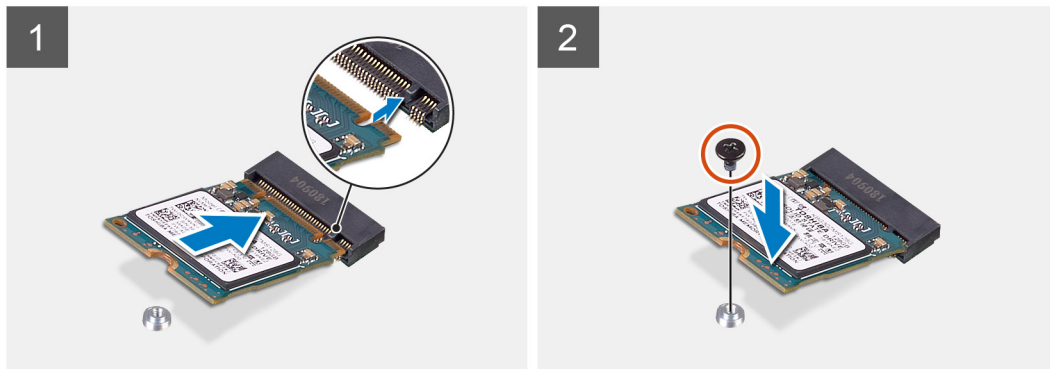
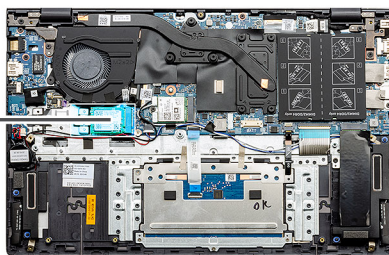

Kroky

1. Zarovnejte držák disku SSD, aby do něj bylo možné vložit disk SSD M.2 2230.
2. Zašroubujte šroub (M2x3), kterým je modul disku SSD připevněn k sestavě opěrky pro dlaň a klávesnice.

Další kroky

1. Připojte [baterii](#).
2. Nasaďte [spodní kryt](#).
3. Postupujte podle pokynů v části [Po manipulaci uvnitř počítače](#).

Montáž opěrného držáku disku SSD-1

Požadavky

1. Postupujte podle pokynů v části [Před manipulací uvnitř počítače](#).
2. Sejměte [spodní kryt](#).
3. Vyměňte baterii – [UMA](#) nebo [samostatnou](#).

4. Vyměňte UMA ([disk SSD M.2 2230](#) nebo [disk SSD M.2 2280](#)) nebo samostatný ([disk SSD M.2 2230](#) nebo [disk SSD M.2 2280](#)).

i **POZNÁMKA:** Jestliže jste objednali konfiguraci s 3člávkovou (40Wh) baterií, počítač nebude mít ve slotu M.2 č. 2 nainstalovaný disk SSD.

i **POZNÁMKA:** Jestliže jste objednali konfiguraci se 4člávkovou (53Wh) baterií, počítač může mít ve slotu M.2 č. 2 nainstalovaný disk SSD 2230 nebo 2280.

i **POZNÁMKA:** Jestliže je v objednané konfiguraci pouze jeden disk SSD, můžete do dalšího slotu M.2 nainstalovat jiný disk SSD. Nicméně k instalaci dalšího disku SSD může být potřeba držák disku SSD (prodává se samostatně).

O této úloze

Obrázek ukazuje postup montáže.

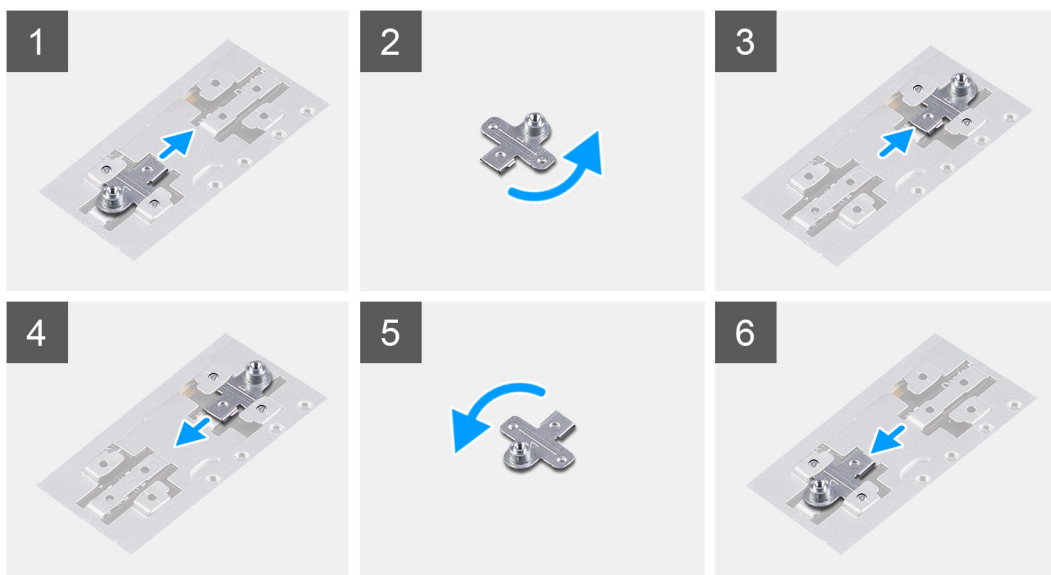

Kroky

1. Vysuňte a vyjměte opěrný držák disku SSD ze slotu na držák.
2. V závislosti na typu disku SSD (M.2 2230 / M.2 2280) zarovnejte a vložte opěrný držák disku SSD do slotu na držák.
3. Namontujte disk SSD.

Demontáž disku SSD M.2 2280 – SSD-2 – samostatného

Požadavky

1. Postupujte podle pokynů v části [Před manipulací uvnitř počítače](#).
2. Sejměte [spodní kryt](#).
3. Odpojte [baterii](#).

O této úloze

- POZNÁMKA:** Jestliže jste objednali konfiguraci s 3článkovou (40Wh) baterií, počítač nebude mít ve slotu M.2 č. 2 nainstalovaný disk SSD.
- POZNÁMKA:** Jestliže jste objednali konfiguraci se 4článkovou (53Wh) baterií, počítač může mít ve slotu M.2 č. 2 nainstalovaný disk SSD 2230 nebo 2280.
- POZNÁMKA:** Jestliže je v objednané konfiguraci pouze jeden disk SSD, můžete do dalšího slotu M.2 nainstalovat jiný disk SSD. Nicméně k instalaci dalšího disku SSD může být potřeba držák disku SSD (prodává se samostatně; kontaktujte podporu společnosti Dell).
- POZNÁMKA:** Tento postup platí pouze pro počítače dodávané s diskem SSD 2280, nainstalovaném do slotu M.2 č. 2.

Obrázek znázorňuje umístění disku SSD a postup demontáže disku SSD M.2 2280 ze slotu č. 2.



1x
M1.6x2



1x
M2x3

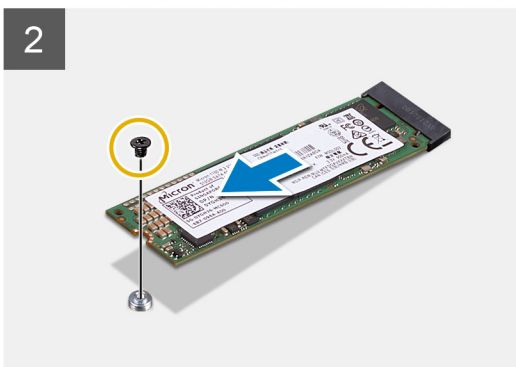
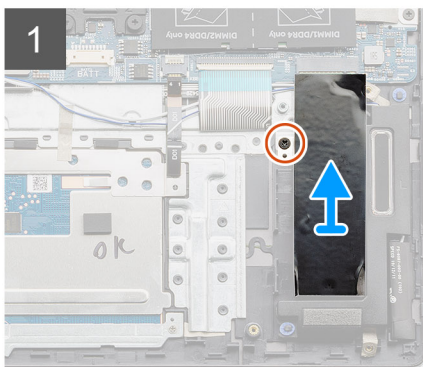
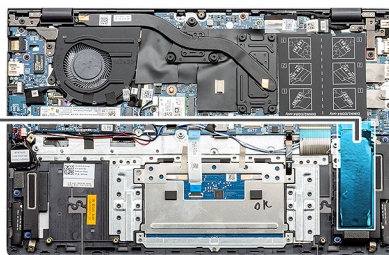

Kroky

1. Vyšroubujte jeden šroub (M1,6x2), kterým je podpůrný držák modulu disku SSD připevněn k sestavě opěrky pro dlaň a klávesnice.
2. Zvedněte a vyjměte podpůrný držák modulu disku SSD ze slotu disku SSD.
3. Vyšroubujte jeden šroub (M2x3), kterým je modul disku SSD připevněn k sestavě opěrky pro dlaň a klávesnice.
4. Vysuňte a vyjměte modul disku SSD ze slotu disku SSD.

Montáž disku SSD M.2 2280 – SSD-2 – samostatného

Požadavky

Jestliže nahrazujete určitou součástku, vyjměte před montáží stávající součástku.

POZNÁMKA: Slot č. 2 podporuje disky SSD M.2 2230 i M.2 2280.

O této úloze

POZNÁMKA: Jestliže jste objednali konfiguraci s 3člávkovou (40Wh) baterií, počítač nebude mít ve slotu M.2 č. 2 nainstalovaný disk SSD.

POZNÁMKA: Jestliže jste objednali konfiguraci se 4člávkovou (53Wh) baterií, počítač může mít ve slotu M.2 č. 2 nainstalovaný disk SSD 2230 nebo 2280.

POZNÁMKA: Jestliže je v objednané konfiguraci pouze jeden disk SSD, můžete do dalšího slotu M.2 nainstalovat jiný disk SSD. Nicméně k instalaci dalšího disku SSD může být potřeba držák disku SSD (prodává se samostatně; kontaktujte podporu společnosti Dell).

POZNÁMKA: Tento postup platí pouze pro počítače dodávané s diskem SSD 2280, nainstalovaném do slotu M.2 č. 2.

Obrázek znázorňuje umístění podpůrného držáku disku SSD a zarovnání, aby bylo možné do něj vložit disk SSD M.2 2280 ze slotu 2.



1x
M1.6x2



1x
M2x3

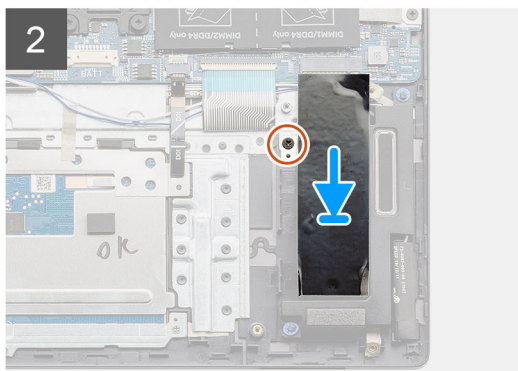
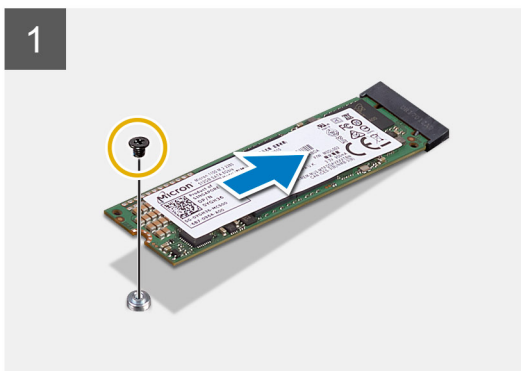
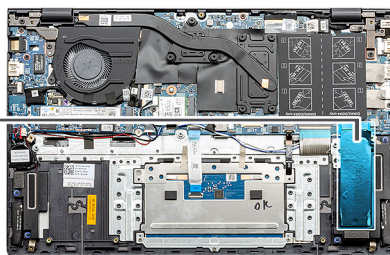

Kroky

1. Zarovnejte držák disku SSD, aby do něj bylo možné vložit disk SSD M.2 2280.
2. Zašroubujte jeden šroub (M2x3), kterým je modul disku SSD připevněn k sestavě opěrky pro dlaň a klávesnice.
3. Vložte držák modulu disku SSD.
4. Zašroubujte šroub (M1,6x2), kterým je držák disku SSD připevněn k sestavě opěrky pro dlaň a klávesnice.

Další kroky

1. Připojte [baterii](#).
2. Nasaďte [spodní kryt](#).
3. Postupujte podle pokynů v části [Po manipulaci uvnitř počítače](#).

Reproduktory

Demontáž reproduktorů (v konfiguraci s 3čláčkovou baterií)

Požadavky

1. Postupujte podle pokynů v části [Před manipulací uvnitř počítače](#).
2. Sejměte [spodní kryt](#).
3. Vyjměte [baterii](#).
4. Vyjměte základní desku ([UMA](#) nebo [samostatnou](#)).

O této úloze

Obrázek znázorňuje umístění reproduktorů v konfiguraci systému s 3čláčkovou baterií a demontáž.

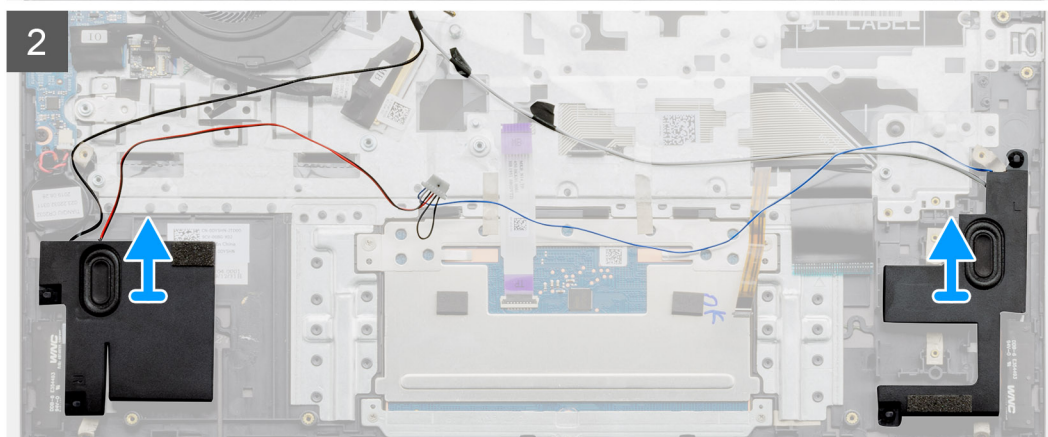
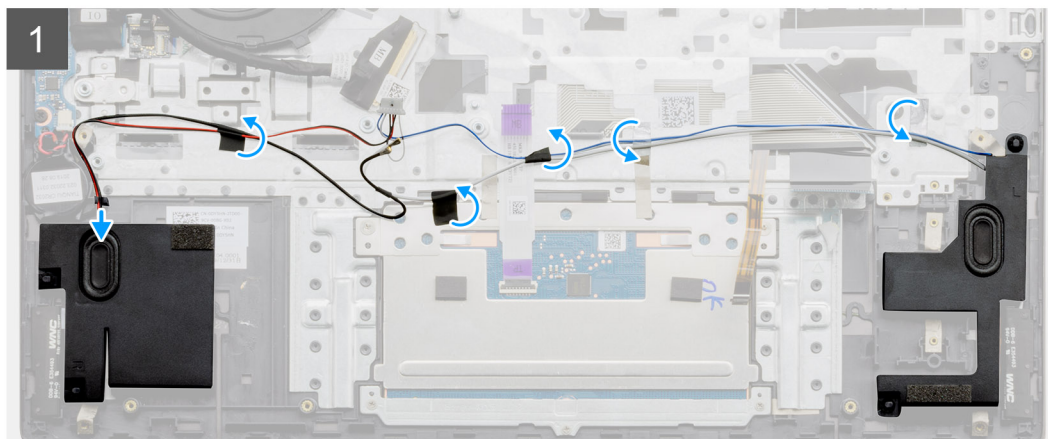
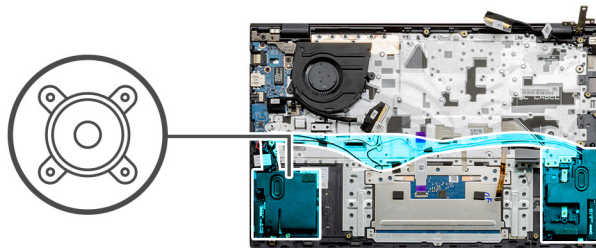

Kroky

1. V počítači najděte reproduktory.
2. Odpojte kabel reproduktoru od konektoru na základní desce.
3. Sloupněte lepicí pásku upevňující kabel reproduktoru.
4. Uvolněte kabely reproduktoru z upevňovacích svorek v počítači.
5. Zdvihněte reproduktory společně s kabelem ze sestavy opěrky pro dlaň a klávesnice.

Montáž reproduktorů (v konfiguraci s 3článkovou baterií)

Požadavky

Jestliže nahrazujete určitou součástku, vyjměte před montáží stávající součástku.

O této úloze

Obrázek znázorňuje umístění reproduktorů v konfiguraci systému s 3článkovou baterií a montáž.

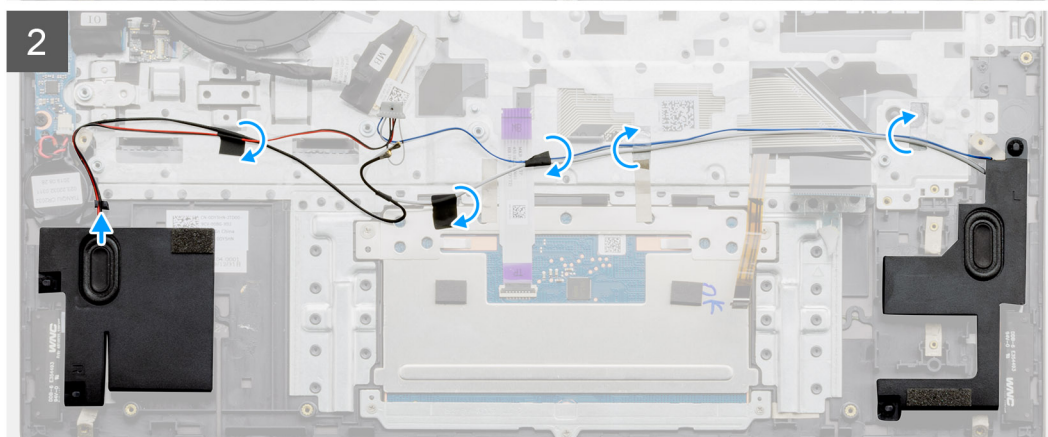
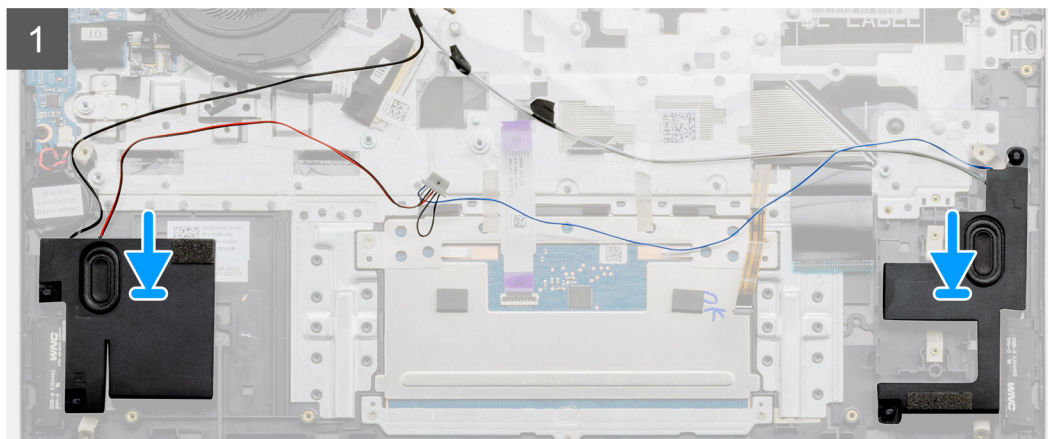
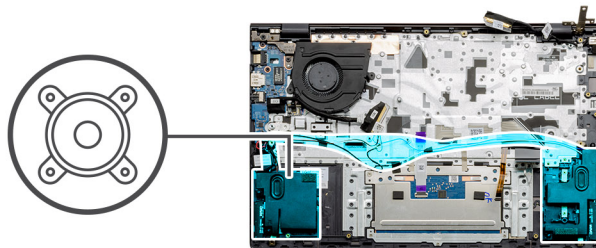

Kroky

1. Pomocí zarovnávacích výčnělků a pryžových průchodek umístěte reproduktory do slotů na sestavě opěrky pro dlaň a klávesnice.
2. Protáhněte kabel reproduktoru vodičky na sestavě opěrky pro dlaň a klávesnice.
3. Připojte kabel reproduktoru k základní desce.

Další kroky

1. Namontujte základní desku ([UMA](#) nebo [samostatnou](#)).
2. Nainstalujte [baterii](#).
3. Nasaďte [spodní kryt](#).
4. Postupujte podle pokynů v části [Po manipulaci uvnitř počítače](#).

Demontáž reproduktorů (v konfiguraci se 4čláčkovou baterií)

Požadavky

1. Postupujte podle pokynů v části [Před manipulací uvnitř počítače](#).
2. Sejměte [spodní kryt](#).
3. Vyměňte [baterii](#).
4. Vyměňte základní desku ([UMA](#) nebo [samostatnou](#)).

O této úloze

Obrázek znázorňuje umístění reproduktorů v konfiguraci systému se 4člávkovou baterií a demontáž.

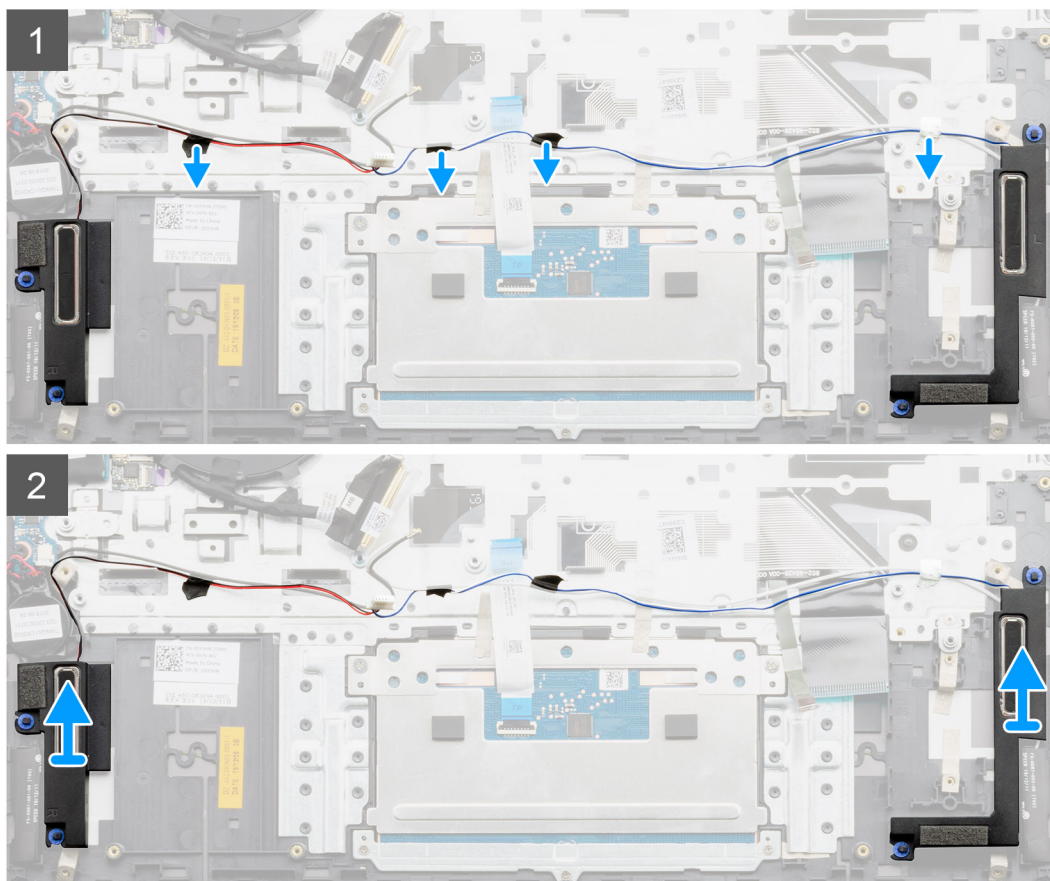
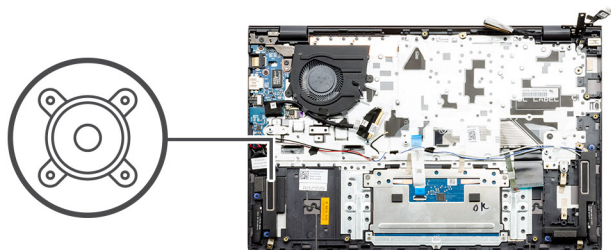

Kroky

1. V počítači najděte reproduktory.
2. Odpojte kabel reproduktoru od konektoru na základní desce.
3. Sloupněte lepicí pásku upevňující kabel reproduktoru.
4. Uvolněte kabely reproduktoru z upevňovacích svorek v počítači.
5. Zdvihněte reproduktory společně s kabelem ze sestavy opěrky pro dlaň a klávesnice.

Montáž reproduktorů (v konfiguraci se 4člávkovou baterií)

Požadavky

Jestliže nahrazujete určitou součástku, vyjměte před montáží stávající součástku.

O této úloze

Obrázek znázorňuje umístění reproduktorů v konfiguraci systému se 4člávkovou baterií a montáž.

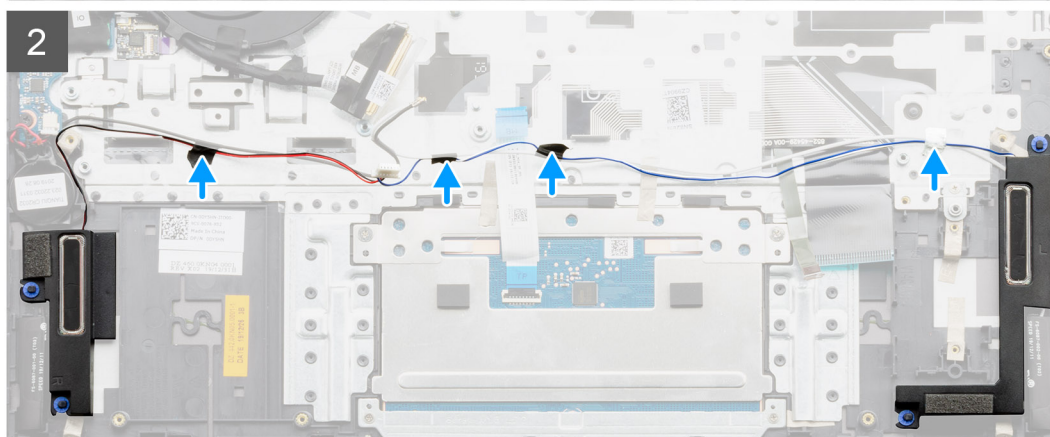
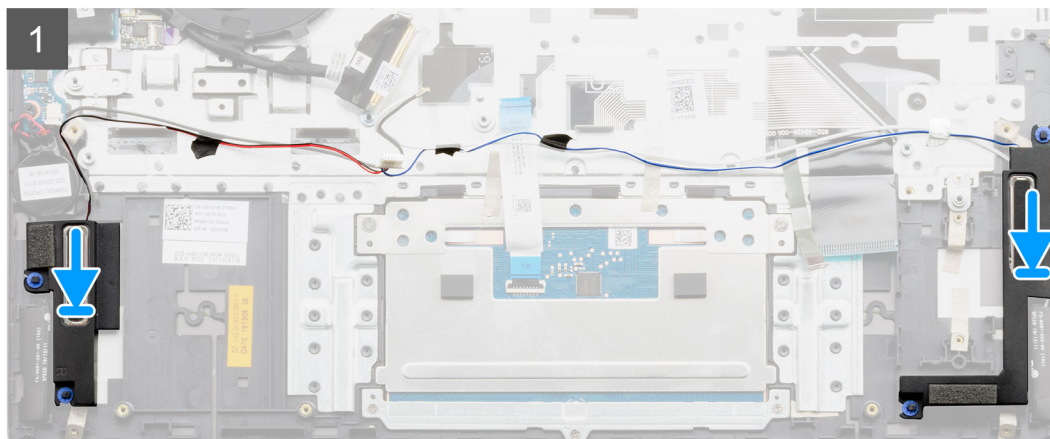
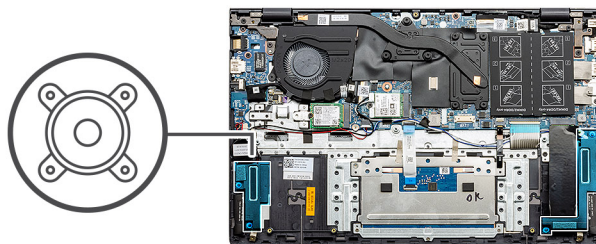

Kroky

1. Pomocí zarovnávacích výčnělků a pryžových průchodek umístíte reproduktory do slotů na sestavě opěrky pro dlaň a klávesnice.
2. Protáhněte kabel reproduktoru vodičky na sestavě opěrky pro dlaň a klávesnice.
3. Připojte kabel reproduktoru k základní desce.

Další kroky

1. Namontujte základní desku (UMA nebo samostatnou).
2. Nainstalujte baterii.
3. Nasad'te spodní kryt.
4. Postupujte podle pokynů v části [Po manipulaci uvnitř počítače](#).

Systemový ventilátor

Demontáž systémového ventilátoru – UMA

Požadavky

1. Postupujte podle pokynů v části [Před manipulací uvnitř počítače](#).

2. Sejměte **spodní kryt**.
3. Vyjměte **baterii**.

O této úloze

Obrázek znázorňuje umístění systémového ventilátoru a postup demontáže.

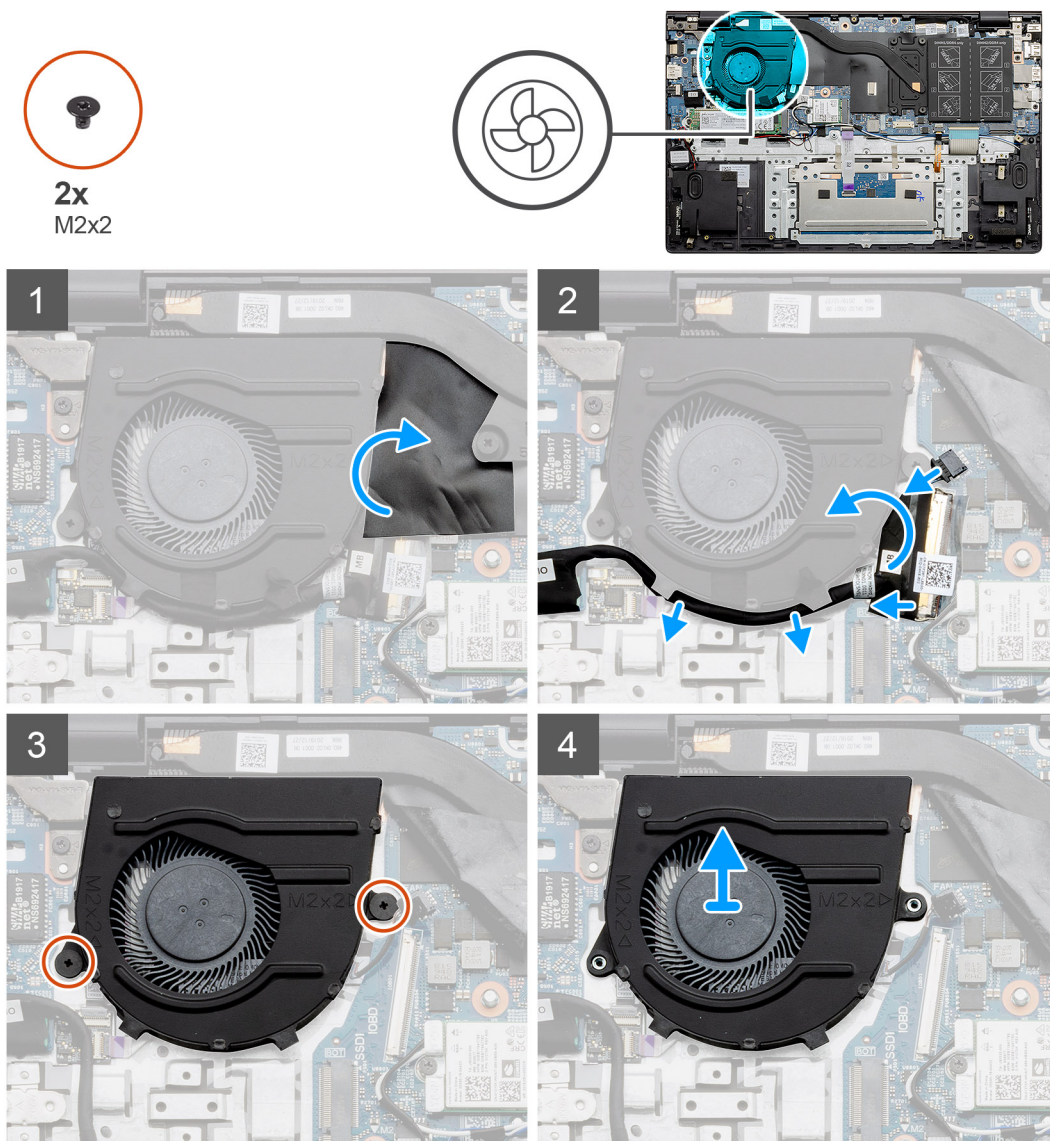

Kroky

1. Zvedněte mylarový kryt.
2. Odpojte kabel systémového ventilátoru od základní desky.
3. Sloupněte lepicí pásku a uvolněte kabel I/O.
4. Vyšroubujte dva šrouby (M2x2), které upevňují systémový ventilátor k sestavě opěrky pro dlaň a klávesnice.
5. Vysuňte a zvedněte systémový ventilátor ze sestavy opěrky pro dlaň a klávesnice.

Montáž systémového ventilátoru – UMA

Požadavky

Jestliže nahrazujete určitou součástku, vyjměte před montáží stávající součástku.

O této úloze

Obrázek znázorňuje umístění systémového ventilátoru a postup montáže.

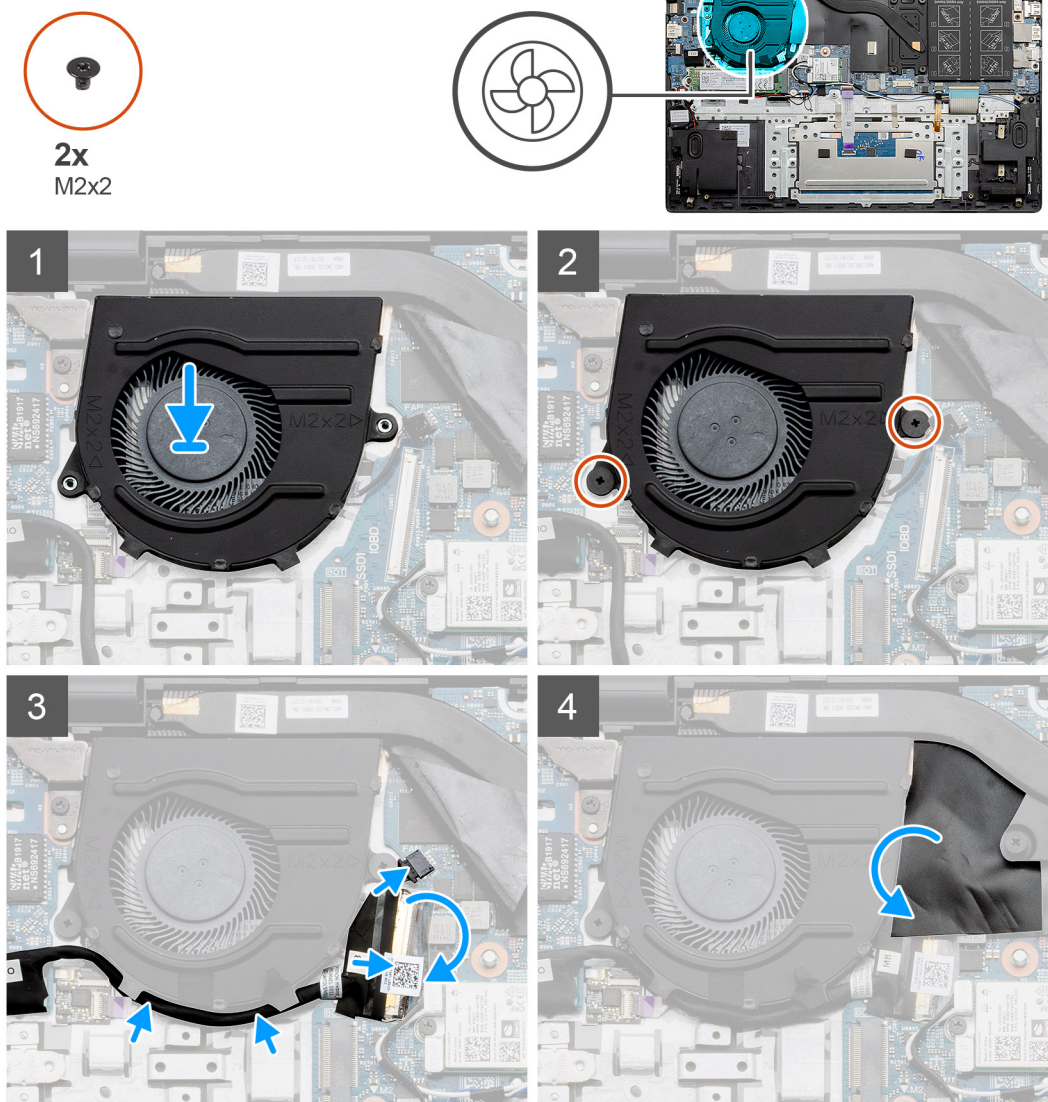

Kroky

1. Zasuňte a položte systémový ventilátor na sestavu opěrky pro dlaň a klávesnice.
2. Otvory pro šrouby na systémovém ventilátoru zarovnejte s otvory pro šrouby na sestavě opěrky pro dlaň a klávesnice.
3. Zašroubujte dva šrouby (M2x2), které upevní systémový ventilátor k sestavě opěrky pro dlaň a klávesnice.
4. Připojte kabel systémového ventilátoru k základní desce.
5. Protáhněte kabel I/O pod systémovým ventilátorem a připojte jej k základní desce.
6. Vložte mylarový kryt.

Další kroky

1. Nainstalujte [baterii](#).
2. Nasaďte [spodní kryt](#).
3. Postupujte podle pokynů v části [Po manipulaci uvnitř počítače](#).

Demontáž systémového ventilátoru – samostatného

Požadavky

1. Postupujte podle pokynů v části [Před manipulací uvnitř počítače](#).
2. Sejměte [spodní kryt](#).
3. Vyjměte [baterii](#).

O této úloze

Obrázek znázorňuje umístění systémového ventilátoru a postup demontáže.

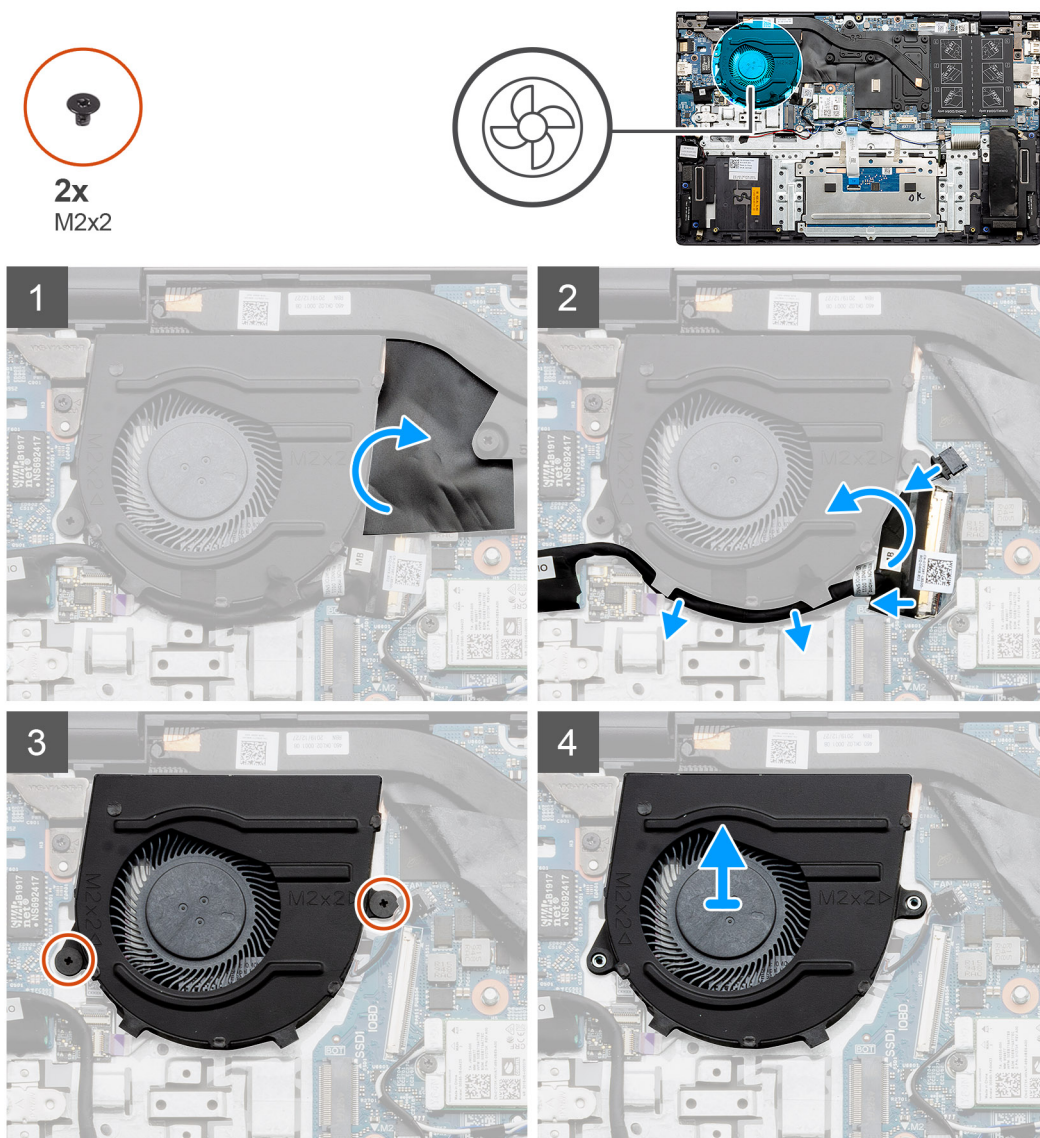

Kroky

1. Zvedněte mylarový kryt.
2. Odpojte kabel systémového ventilátoru od základní desky.
3. Sloupněte lepicí pásku a uvolněte kabel I/O.
4. Vyšroubujte dva šrouby (M2x2), které upevňují systémový ventilátor k sestavě opěrky pro dlaň a klávesnice.
5. Vysuňte a zvedněte systémový ventilátor ze sestavy opěrky pro dlaň a klávesnice.

Montáž systémového ventilátoru – samostatného

Požadavky

Jestliže nahrazujete určitou součástku, vyjměte před montáží stávající součástku.

O této úloze

Obrázek znázorňuje umístění systémového ventilátoru a postup montáže.

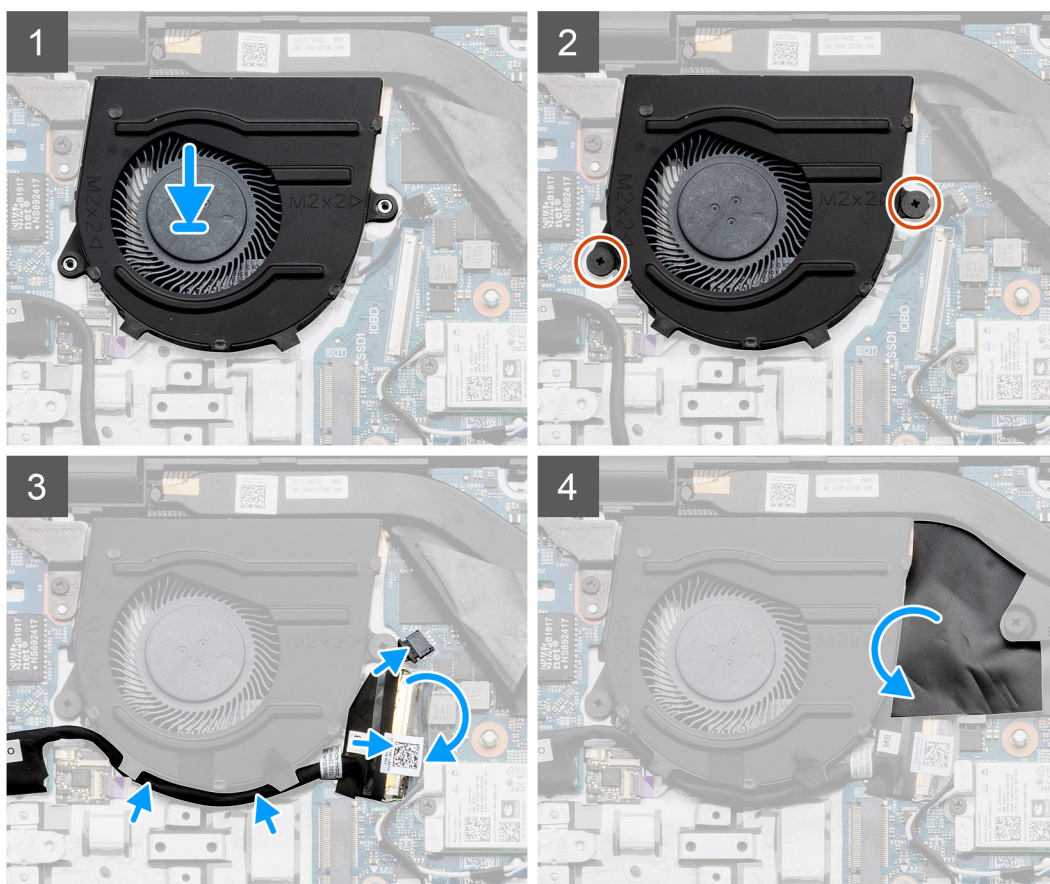
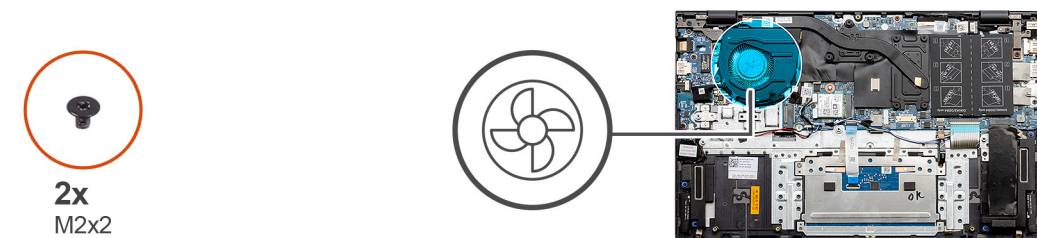

Kroky

1. Zasuňte a položte systémový ventilátor na sestavu opěrky pro dlaň a klávesnice.
2. Otvory pro šrouby na systémovém ventilátoru zarovnejte s otvory pro šrouby na sestavě opěrky pro dlaň a klávesnice.
3. Zašroubujte dva šrouby (M2x2), které upevní systémový ventilátor k sestavě opěrky pro dlaň a klávesnice.
4. Připojte kabel systémového ventilátoru k základní desce.
5. Protáhněte kabel I/O pod systémovým ventilátorem a připojte jej k základní desce.
6. Vložte mylarový kryt.

Další kroky

1. Nainstalujte [baterii](#).

2. Nasaďte [spodní kryt](#).
3. Postupujte podle pokynů v části [Po manipulaci uvnitř počítače](#).

Chladič

Demontáž chladiče – UMA

 **POZNÁMKA:** Typ chladiče v počítači se liší podle objednané konfigurace.

Požadavky

1. Postupujte podle pokynů v části [Před manipulací uvnitř počítače](#).
2. Sejměte [spodní kryt](#).
3. Vyměňte [baterii](#).

O této úloze

Obrázek znázorňuje umístění chladiče a vizuálně ukazuje postup demontáže.

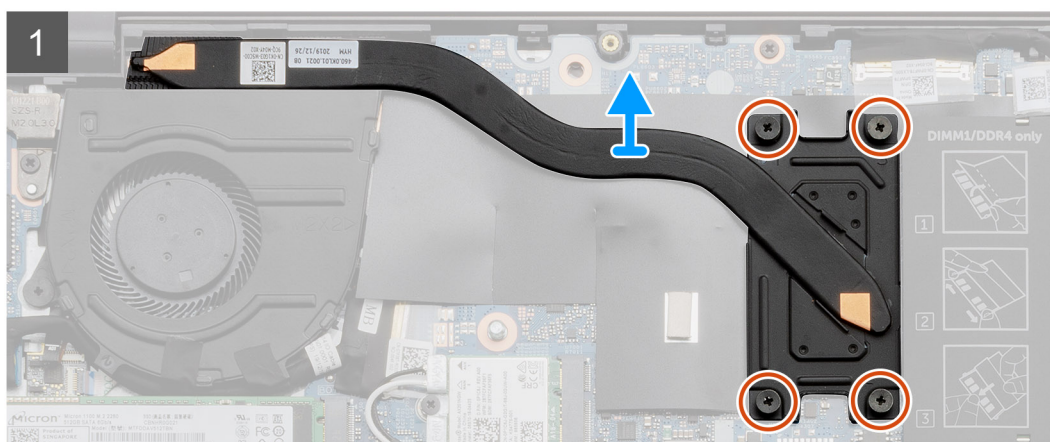
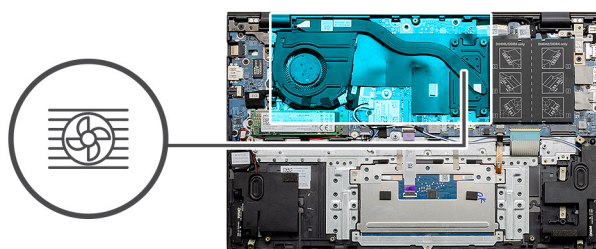

Kroky

1. Postupně (podle pořadí vyznačeného na chladiči) vyšroubujte čtyři jisticí šrouby upevňující chladič k základní desce.
2. Zvedněte a vyjměte chladič ze základní desky.

Montáž chladiče – UMA

Požadavky

Jestliže nahrazujete určitou součástku, vyjměte před montáží stávající součástku.

O této úloze

Obrázek znázorňuje umístění chladiče a vizuálně ukazuje postup montáže.

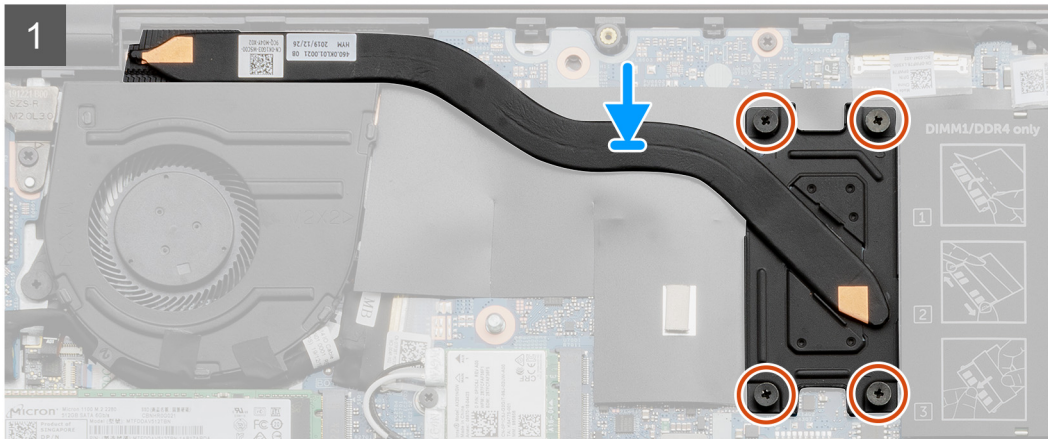
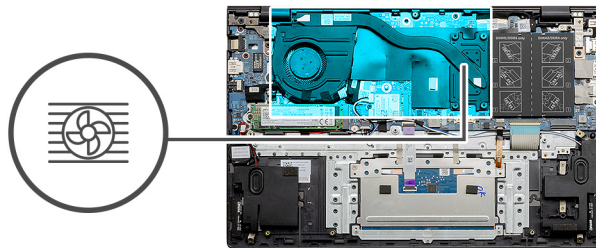

Kroky

1. Umístěte chladič na základní desku a poté zarovnejte jeho otvory pro šrouby s odpovídajícími otvory na základní desce.
2. Postupně (podle pořadí vyznačeného na chladiči) zašroubujte čtyři jističí šroubky, které připevňují chladič k základní desce.

Další kroky

1. Nainstalujte [baterii](#).
2. Nasad'te [spodní kryt](#).
3. Postupujte podle pokynů v části [Po manipulaci uvnitř počítače](#).

Demontáž chladiče – samostatného

 **POZNÁMKA:** Typ chladiče v počítači se liší podle objednané konfigurace.

Požadavky

1. Postupujte podle pokynů v části [Před manipulací uvnitř počítače](#).
2. Sejměte [spodní kryt](#).
3. Vyměňte [baterii](#).

O této úloze

Obrázek znázorňuje umístění chladiče a vizuálně ukazuje postup demontáže.

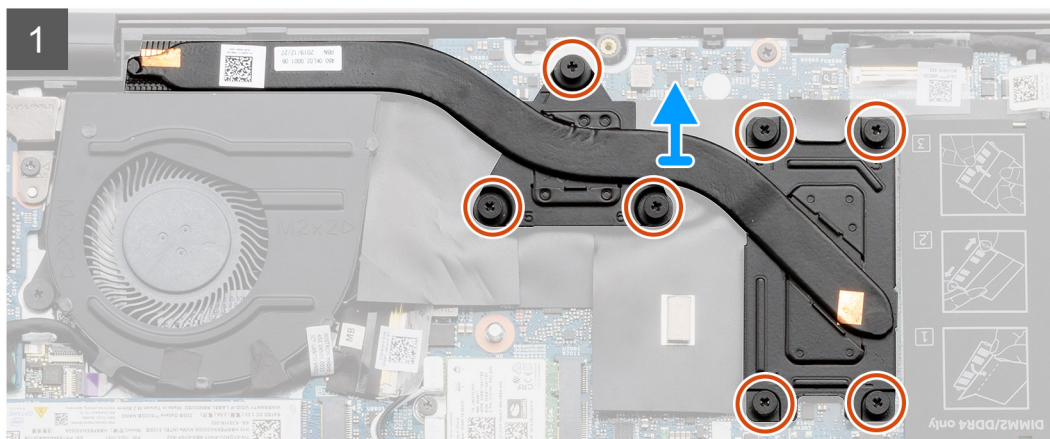
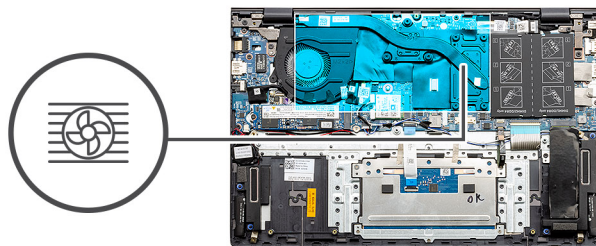

Kroky

1. Postupně (podle pořadí vyznačeného na chladiči) uvolněte sedm jisticích šroubů, které připevňují chladič k základní desce.
2. Zvedněte a vyjměte chladič ze základní desky.

Montáž chladiče – samostatného

Požadavky

Jestliže nahrazujete určitou součástku, vyjměte před montáží stávající součástku.

O této úloze

Obrázek znázorňuje umístění chladiče a vizuálně ukazuje postup montáže.

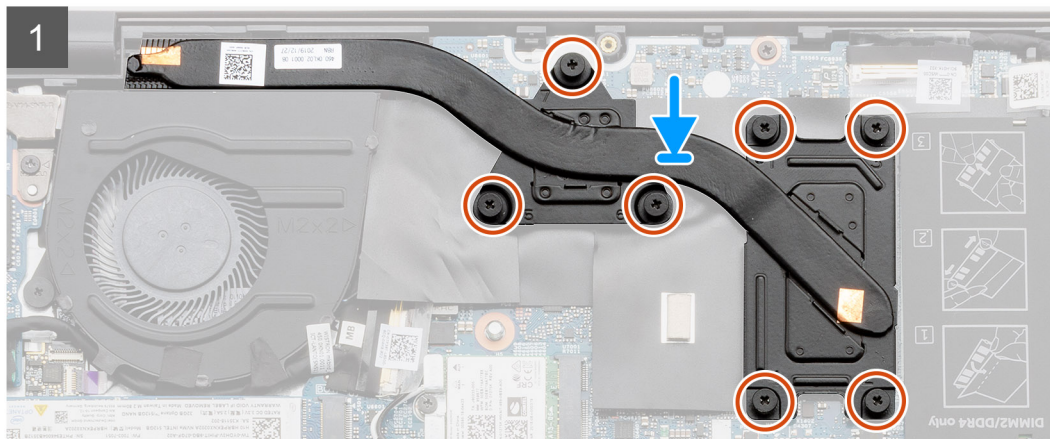
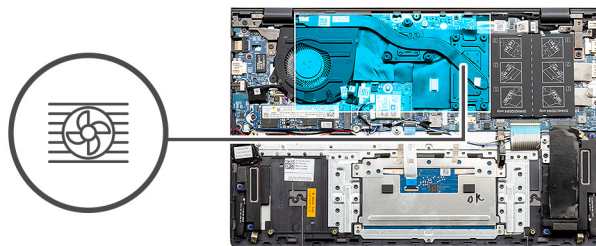

Kroky

1. Umístěte chladič na základní desku a poté zarovnejte jeho otvory pro šrouby s odpovídajícími otvory na základní desce.
2. Postupně (podle pořadí vyznačeného na chladiči) zašroubujte sedm jisticích šroubů, které připevňují chladič k základní desce.

Další kroky

1. Nainstalujte [baterii](#).
2. Nasad'te [spodní kryt](#).
3. Postupujte podle pokynů v části [Po manipulaci uvnitř počítače](#).

Knoflíková baterie

Vyjmutí knoflíkové baterie – UMA

Požadavky

1. Postupujte podle pokynů v části [Před manipulací uvnitř počítače](#).
2. Sejměte [spodní kryt](#).
3. Vyjměte [baterii](#).

i **POZNÁMKA:** Vyjmutím knoflíkové baterie dojde k obnovení nastavení systému BIOS na výchozí hodnoty. Doporučujeme, abyste si před vyjmutím knoflíkové baterie poznačili nastavení systému BIOS.

O této úloze

Obrázek znázorňuje umístění knoflíkové baterie a vizuálně ukazuje postup vyjmutí.

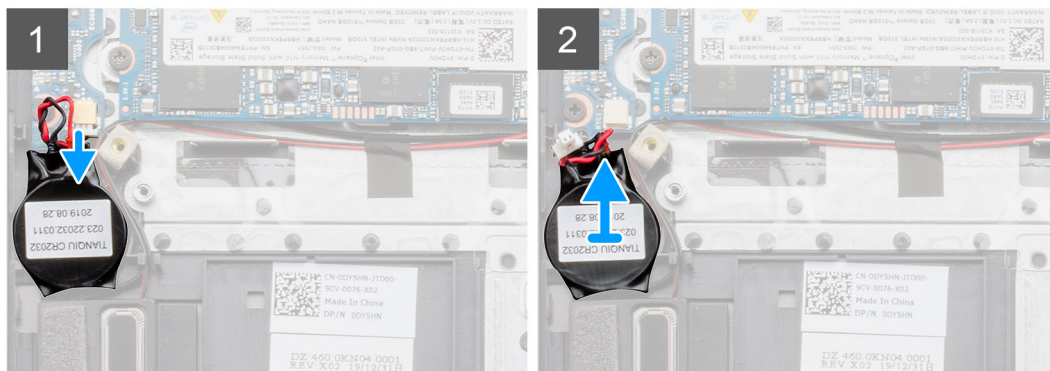
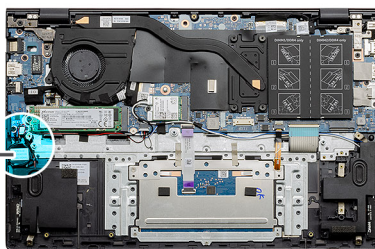

Kroky

1. Odpojte kabel knoflíkové baterie od desky I/O.
2. Vyměňte knoflíkovou baterii ze sestavy opěrky pro dlaň a klávesnice.

Vložení knoflíkové baterie – UMA

Požadavky

Jestliže nahrazujete určitou součástku, vyjměte před montáží stávající součástku.

O této úloze

Obrázek znázorňuje umístění knoflíkové baterie a vizuálně ukazuje postup montáže.

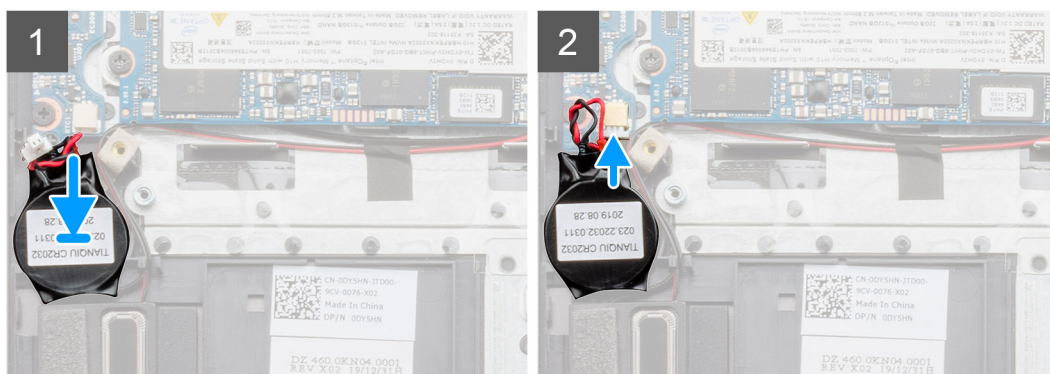
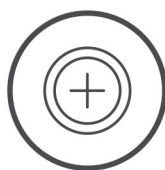

Kroky

1. Vložte knoflíkovou baterii do slotu na sestavě opěrky pro dlaň a klávesnice.
2. Umístěte kabel knoflíkové baterie podle obrázku a připojte jej k desce I/O.

Další kroky

1. Nainstalujte [baterii](#).
2. Nasad'te [spodní kryt](#).
3. Postupujte podle pokynů v části [Po manipulaci uvnitř počítače](#).

Vyjmutí knoflíkové baterie – samostatné

Požadavky

1. Postupujte podle pokynů v části [Před manipulací uvnitř počítače](#).
2. Sejměte [spodní kryt](#).
3. Vyjměte [baterii](#).

i **POZNÁMKA:** Vyjmutím knoflíkové baterie dojde k obnovení nastavení systému BIOS na výchozí hodnoty. Doporučujeme, abyste si před vyjmutím knoflíkové baterie poznačili nastavení systému BIOS.

O této úloze

Obrázek znázorňuje umístění knoflíkové baterie a vizuálně ukazuje postup vyjmutí.

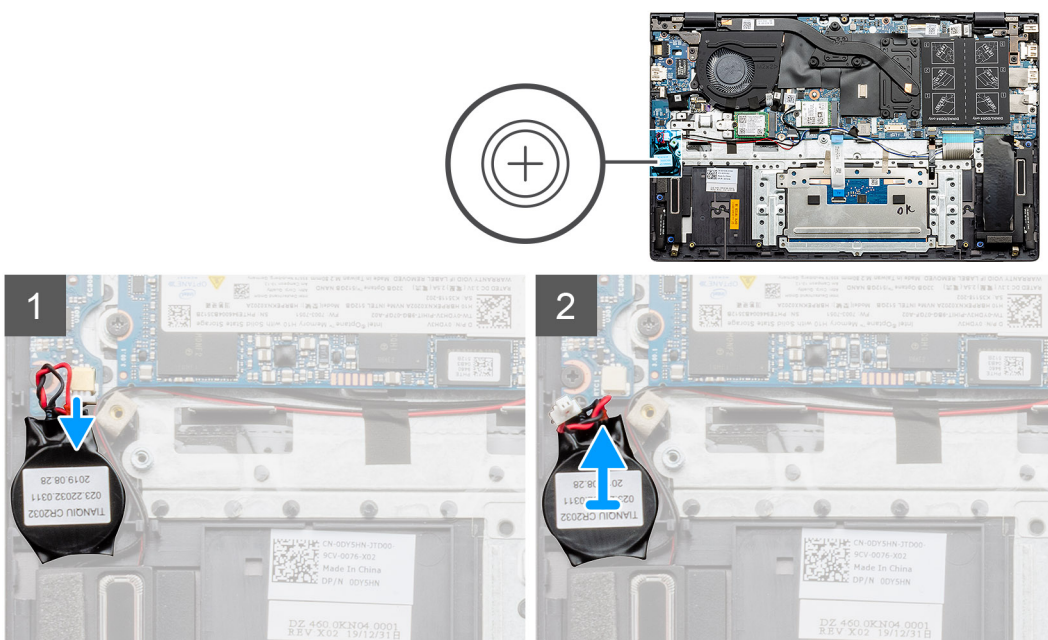

Kroky

1. Odpojte kabel knoflíkové baterie od desky I/O.
2. Vyjměte knoflíkovou baterii ze sestavy opěrky pro dlaň a klávesnice.

Montáž knoflíkové baterie – samostatné

Požadavky

Jestliže nahrazujete určitou součástku, vyjměte před montáží stávající součástku.

O této úloze

Obrázek znázorňuje umístění knoflíkové baterie a vizuálně ukazuje postup montáže.

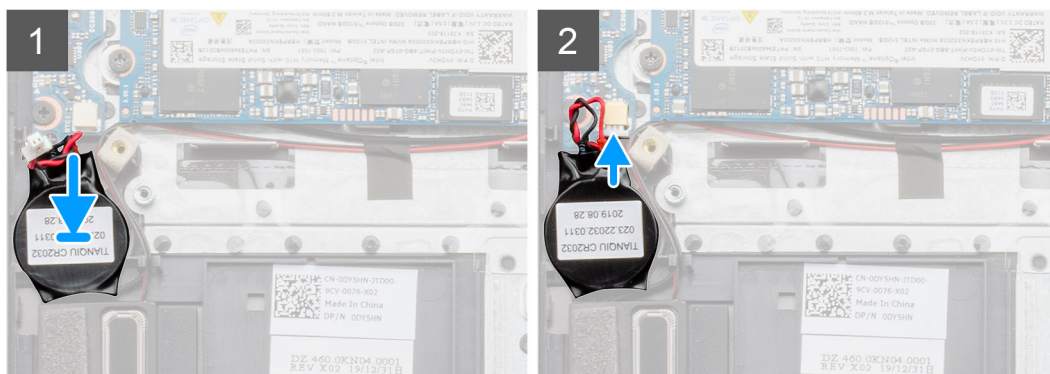
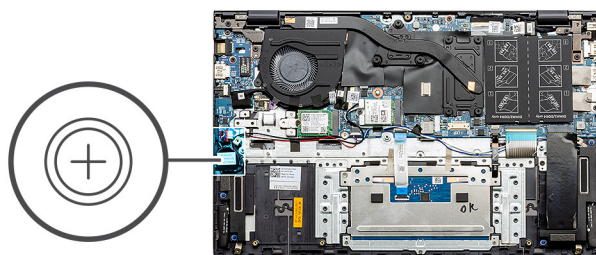

Kroky

1. Vložte knoflíkovou baterii do slotu na sestavě opěrky pro dlaň a klávesnice.
2. Umístěte kabel knoflíkové baterie podle obrázku a připojte jej k desce I/O.

Další kroky

1. Nainstalujte [baterii](#).
2. Nasaďte [spodní kryt](#).
3. Postupujte podle pokynů v části [Po manipulaci uvnitř počítače](#).

deska I/O

Demontáž desky I/O – UMA

Požadavky

1. Postupujte podle pokynů v části [Před manipulací uvnitř počítače](#).
2. Sejměte [spodní kryt](#).
3. Vyjměte [baterii](#).
4. Vyjměte [knoflíkovou baterii](#).

O této úloze

Obrázek znázorňuje umístění desky I/O a vizuálně ukazuje postup demontáže.



1x
M2.5x4

1x
M2.5x3

3x
M2x3

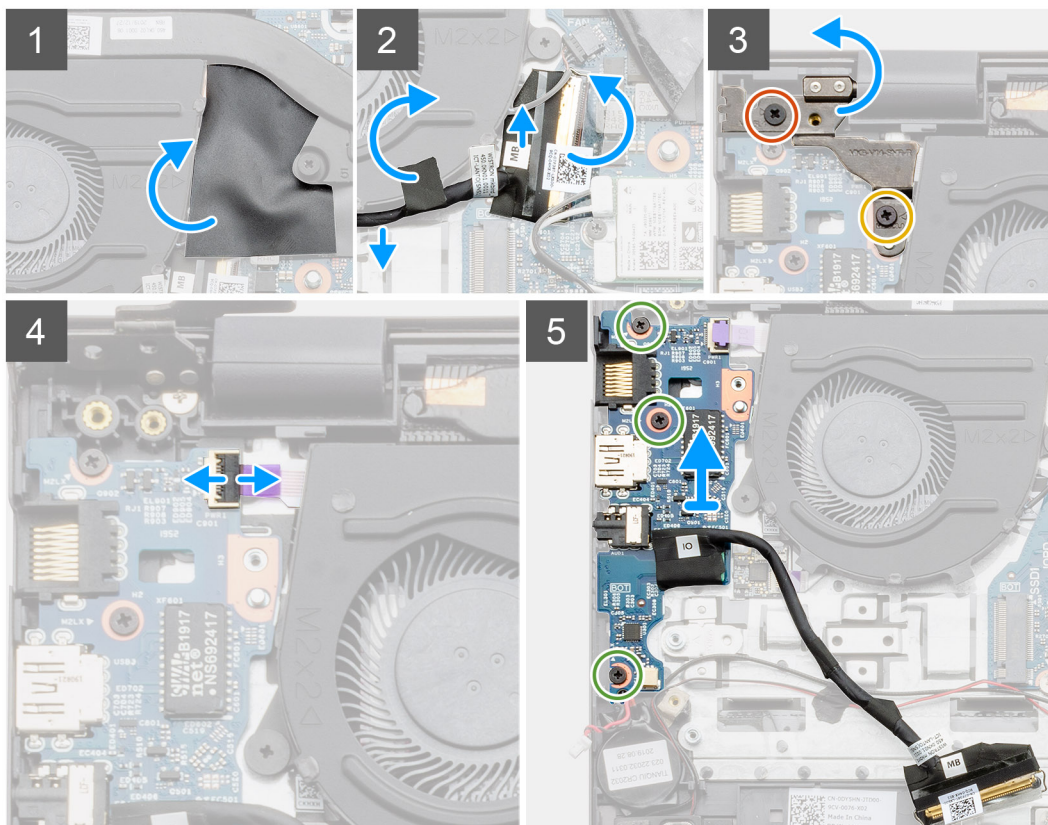
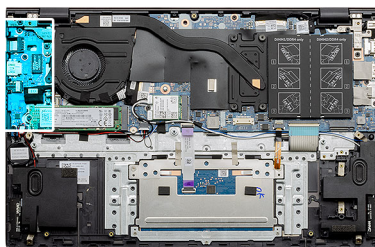

Kroky

1. V počítači najdete desku I/O.
2. Zvedněte mylarový kryt.
3. Sloupněte lepicí pásku a uvolněte kabel I/O.
4. Otevřete západku a odpojte kabel desky I/O od desky I/O.
5. Vyšroubujte dva šrouby (M2.5x3) a (M2.5x4), kterými je připevněn levý pant displeje k počítači.
6. Otevřete západku a odpojte kabel čtečky otisků prstů od desky I/O.
7. Vyšroubujte tři šrouby (M2x3), které připevňují desku I/O k sestavě opěrky pro dlaň a klávesnice.
8. Zvedněte desku I/O ze sestavy opěrky pro dlaň a klávesnice.

Montáž desky I/O – UMA

Požadavky

Jestliže nahrazujete určitou součástku, vyjměte před montáží stávající součástku.

O této úloze

Obrázek znázorňuje umístění desky I/O a vizuálně ukazuje postup montáže.

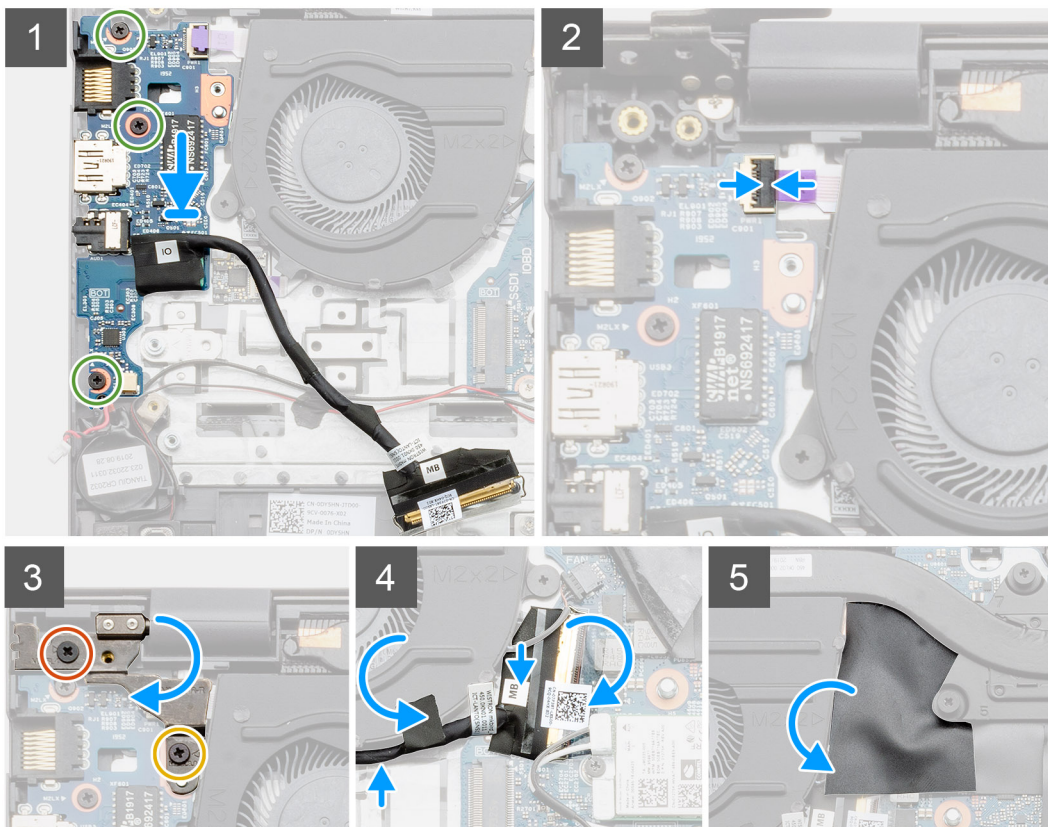
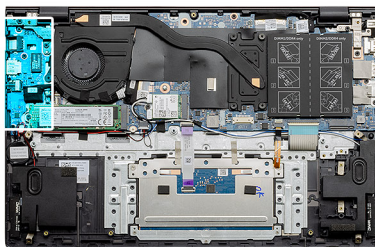

Kroky

1. Položte desku I/O na sestavu opěrky pro dlaň a klávesnice.
2. Otvory pro šrouby na desce I/O napájení srovnajte s otvory pro šrouby na sestavě opěrky pro dlaň a klávesnice.
3. Zašroubujte tři šrouby (M2x3), které připevňují desku I/O k sestavě opěrky pro dlaň a klávesnice.
4. Připojte kabel čtečky otisků prstů k desce I/O a zajistěte jej uzavřením západky.
5. Spusťte levý pant a zašroubujte dva šrouby (M2.5x3) a (M2.5x4).
6. Protáhněte kabel I/O pod systémovým ventilátorem a připevněte jej pomocí lepicí pásky.
7. Připojte kabel desky I/O k desce I/O a zajistěte jej uzavřením západky.
8. Vložte mylarový kryt.

Další kroky

1. Vložte [knoflíkovou baterii](#).
2. Nainstalujte [baterii](#).
3. Nasaďte [spodní kryt](#).
4. Postupujte podle pokynů v části [Po manipulaci uvnitř počítače](#).

Demontáž desky I/O – samostatné

Požadavky

1. Postupujte podle pokynů v části [Před manipulací uvnitř počítače](#).
2. Sejměte [spodní kryt](#).
3. Vyměňte [baterii](#).
4. Vyměňte [knoflíkovou baterii](#).

O této úloze

Obrázek znázorňuje umístění desky I/O a vizuálně ukazuje postup demontáže.

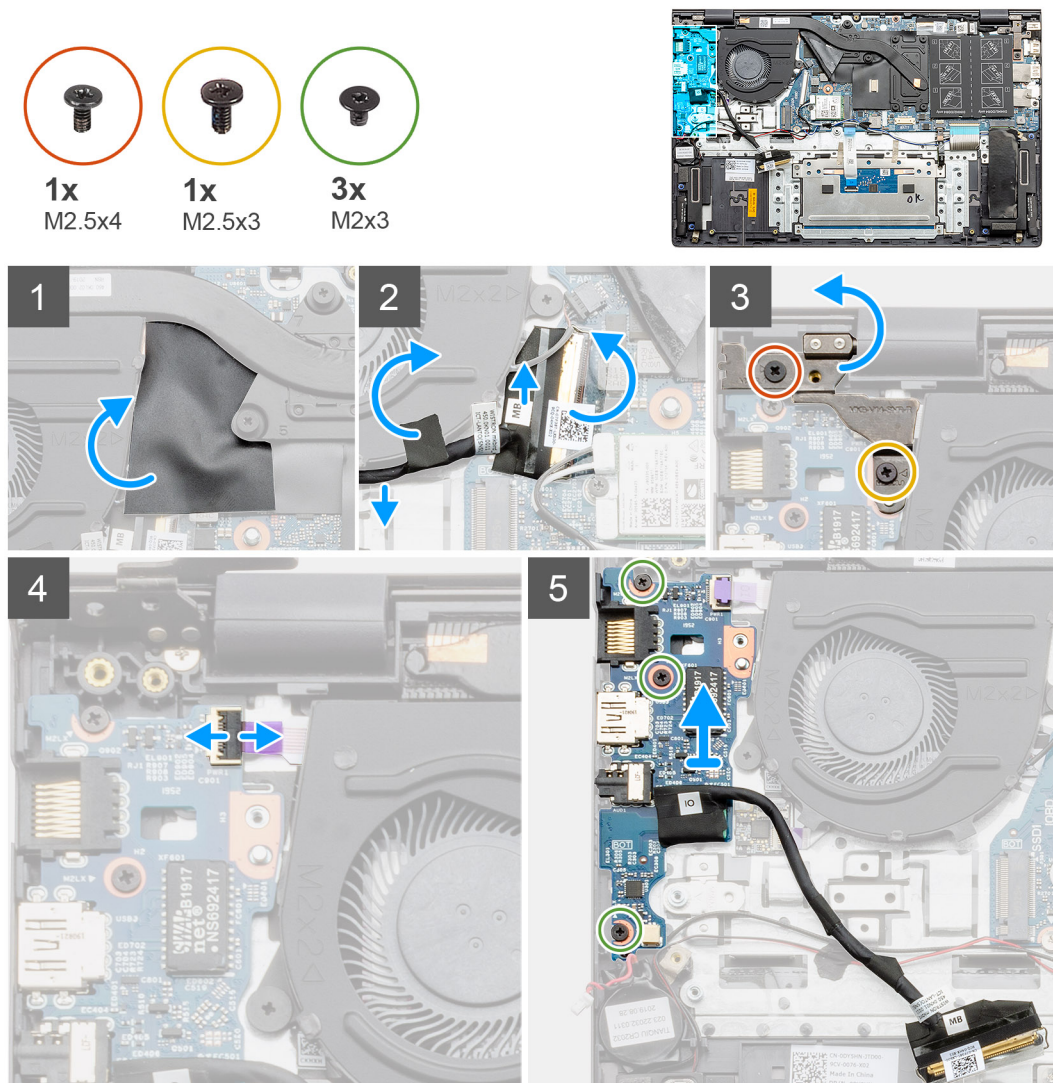

Kroky

1. V počítači najdete desku I/O.
2. Zvedněte mylarový kryt.
3. Sloupněte lepicí pásku a uvolněte kabel I/O.
4. Otevřete západku a odpojte kabel desky I/O od desky I/O.
5. Vyšroubujte dva šrouby (M2.5x3) a (M2.5x4), kterými je připevněn levý pant k počítači.
6. Zvedněte levý pant.
7. Otevřete západku a odpojte kabel čtečky otisků prstů od desky I/O.
8. Vyšroubujte tři šrouby (M2x3), které připevňují desku I/O k sestavě opěrky pro dlaň a klávesnice.

9. Zvedněte desku I/O ze sestavy opěrky pro dlaň a klávesnice.

Montáž desky I/O – samostatné

Požadavky

Jestliže nahrazujete určitou součástku, vyjměte před montáží stávající součástku.

O této úloze

Obrázek znázorňuje umístění desky I/O a vizuálně ukazuje postup montáže.

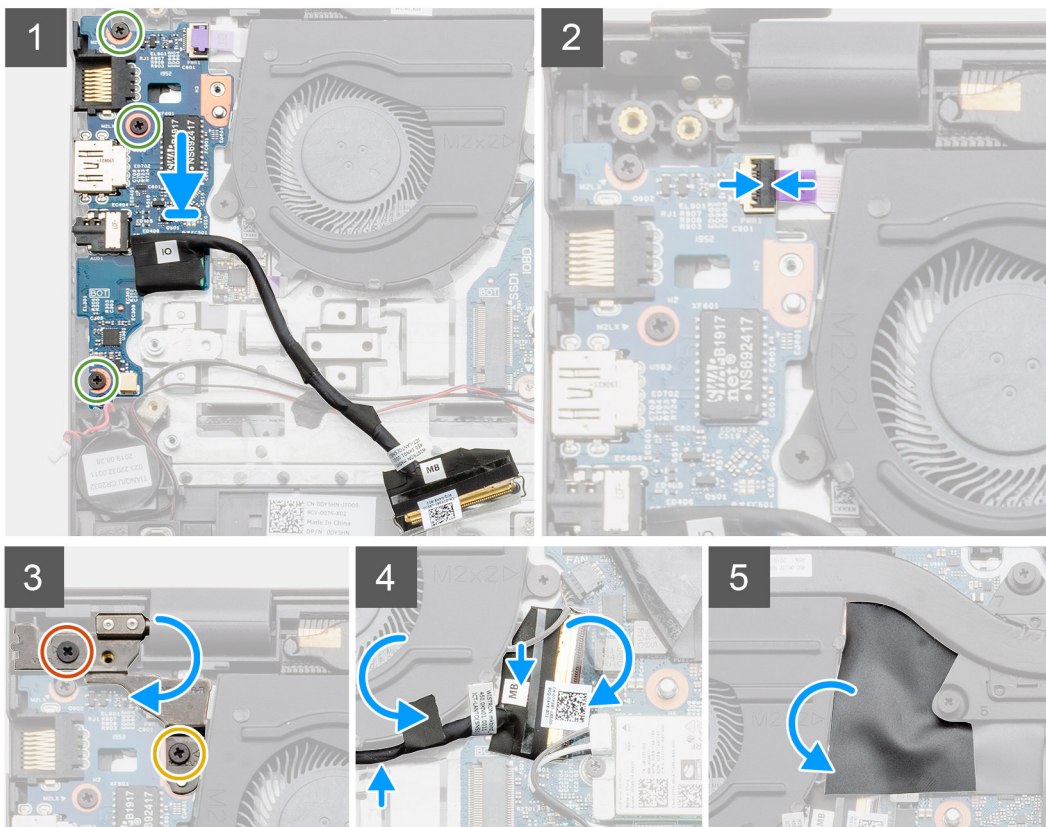
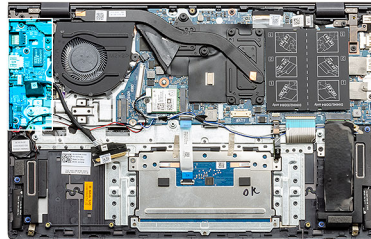
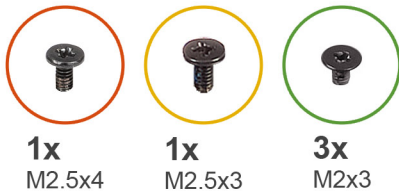

Kroky

1. Položte desku I/O na sestavu opěrky pro dlaň a klávesnice.
2. Otvory pro šrouby na desce I/O napájení srovnajte s otvory pro šrouby na sestavě opěrky pro dlaň a klávesnice.
3. Zašroubujte tři šrouby (M2x3), které připevňují desku I/O k sestavě opěrky pro dlaň a klávesnice.
4. Připojte kabel čtečky otisků prstů k desce I/O a zajistěte jej uzavřením západky.
5. Spusťte levý pant a zašroubujte dva šrouby (M2,5x3) a (M2,5x4).
6. Protáhněte kabel I/O pod systémovým ventilátorem a připevněte jej pomocí lepicí pásky.
7. Připojte kabel desky I/O k desce I/O a zajistěte jej uzavřením západky.
8. Vložte mylarový kryt.

Další kroky

1. Vložte [knoflíkovou baterii](#).
2. Nainstalujte [baterii](#).
3. Nasaďte [spodní kryt](#).
4. Postupujte podle pokynů v části [Po manipulaci uvnitř počítače](#).

Vypínač se čtečkou otisků prstů (volitelně)

Demontáž vypínače a volitelné čtečky otisků prstů – UMA

Požadavky

1. Postupujte podle pokynů v části [Před manipulací uvnitř počítače](#).
2. Sejměte [spodní kryt](#).
3. Vyjměte [baterii](#).
4. Vyjměte [systémový ventilátor](#).
5. Vyjměte [disk SSD M.2 2280](#) nebo [disk SSD M.2 2230](#).
6. Demontujte [desku I/O](#).
7. Vyjměte [knoflíkovou baterii](#).

O této úloze

Obrázek znázorňuje umístění vypínače s volitelnou čtečkou otisků prstů a vizuálně ukazuje postup demontáže.



2x
M2x2.5

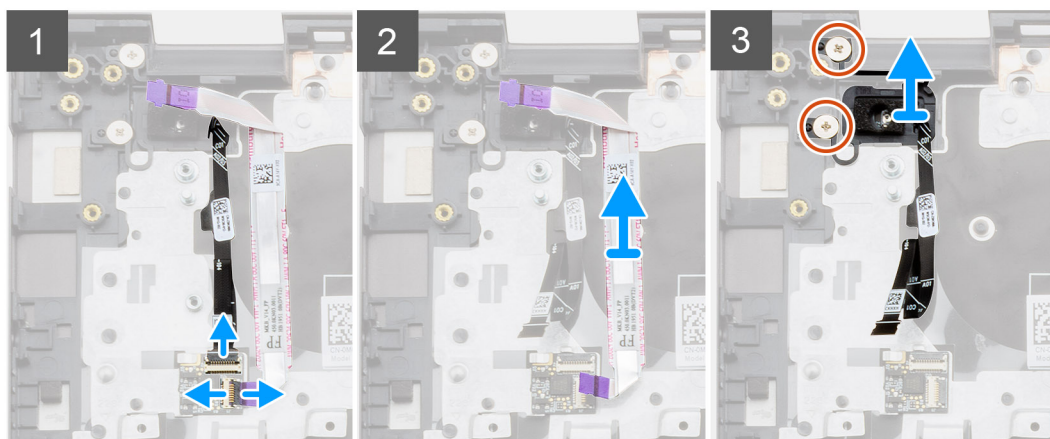
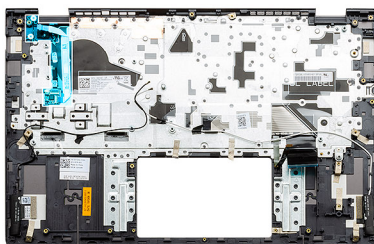

Kroky

1. Vytáhněte kabel čtečky otisků prstů z konektoru na sestavě opěrky pro dlaň a klávesnice.
2. Zvedněte západku a odpojte kabel I/O od konektoru na sestavě opěrky pro dlaň a klávesnice.
3. Uvolněte kabely I/O ze sestavy opěrky pro dlaň a klávesnice.
4. Vyšroubujte dva šrouby (M2x2.5), kterými je vypínač s volitelnou čtečkou otisků prstů připevněn k sestavě opěrky pro dlaň a klávesnice.
5. Zvedněte vypínač s volitelnou čtečkou otisků prstů spolu s kabelem čtečky ze sestavy opěrky pro dlaň a klávesnice.

Montáž vypínače se čtečkou otisků prstů – UMA

Požadavky

Jestliže nahrazujete určitou součástku, vyjměte před montáží stávající součástku.

O této úloze

Obrázek znázorňuje umístění vypínače se čtečkou otisků prstů a vizuálně ukazuje postup montáže.



2x
M2x2.5

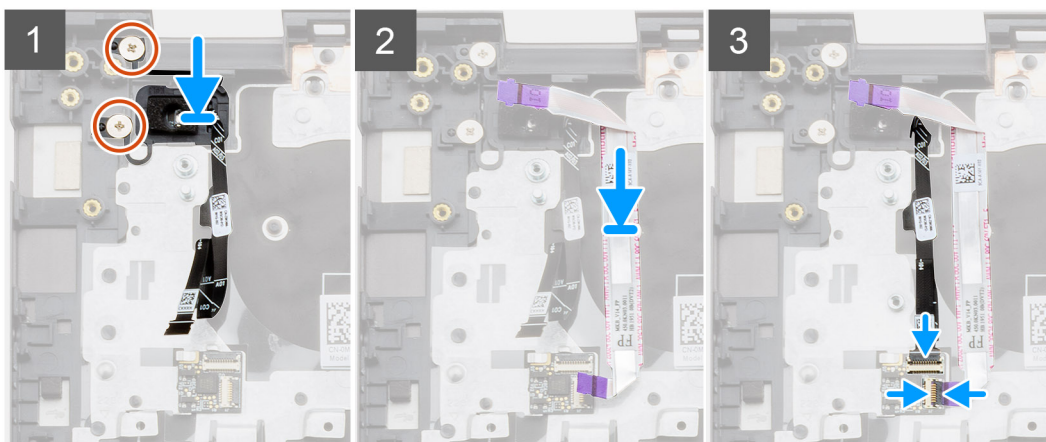
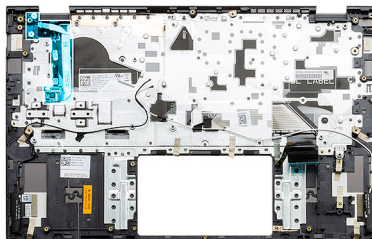

Kroky

1. Pomocí zarovnávacího výčnělku umístíte vypínač se čtečkou otisků prstů na sestavu opěrky pro dlaň a klávesnice.
2. Zašroubujte šrouby (M2x2.5), kterými je vypínač s volitelnou čtečkou otisků prstů připevněn k sestavě opěrky pro dlaň a klávesnice.
3. Zasuňte kabel I/O do konektoru na sestavě opěrky pro dlaň a klávesnice a zavřete západku.
4. Zasuňte kabel čtečky otisků prstů do konektoru na sestavě opěrky pro dlaň a klávesnice.

Další kroky

1. Nainstalujte [desku I/O](#).
2. Nainstalujte [systémový ventilátor](#).
3. Vložte [knoflíkovou baterii](#).
4. Nainstalujte [disk SSD M.2 2280](#) nebo [disk SSD M.2 2230](#).
5. Nainstalujte [baterii](#).
6. Nasaďte [spodní kryt](#).
7. Postupujte podle pokynů v části [Po manipulaci uvnitř počítače](#).

Demontáž vypínače a volitelné čtečky otisků prstů – samostatné

Požadavky

1. Postupujte podle pokynů v části [Před manipulací uvnitř počítače](#).
2. Sejměte [spodní kryt](#).
3. Vyjměte [baterii](#).
4. Vyjměte [systémový ventilátor](#).

5. Vyměňte [disk SSD M.2 2280](#) nebo [disk SSD M.2 2230](#).
6. Demontujte [desku I/O](#).
7. Vyměňte [knoflíkovou baterii](#).

O této úloze

Obrázek znázorňuje umístění vypínače s volitelnou čtečkou otisků prstů a vizuálně ukazuje postup demontáže.



2x
M2x2.5

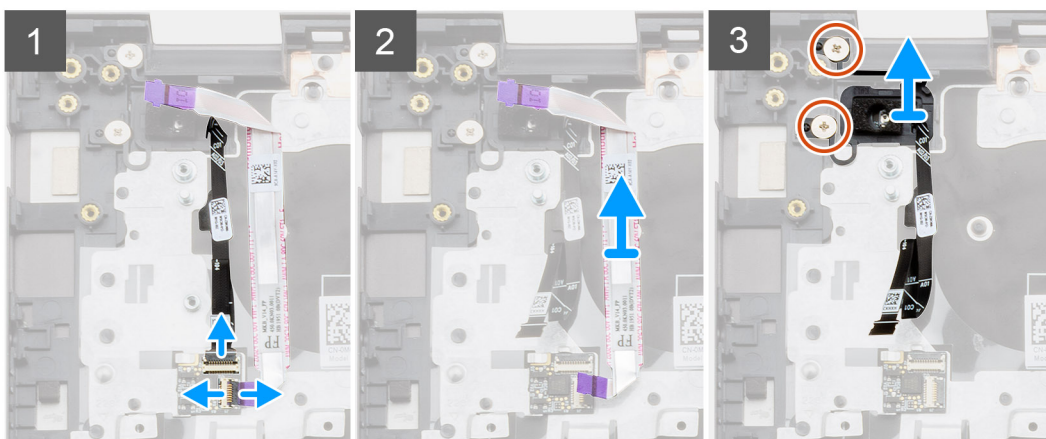
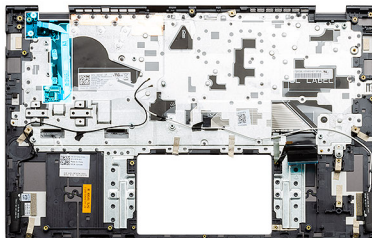

Kroky

1. Vytáhněte kabel čtečky otisků prstů z konektoru na sestavě opěrky pro dlaň a klávesnice.
2. Zvedněte západku a odpojte kabel I/O od konektoru na sestavě opěrky pro dlaň a klávesnice.
3. Uvolněte kabely I/O ze sestavy opěrky pro dlaň a klávesnice.
4. Vyšroubujte dva šrouby (M2x2.5), kterými je vypínač s volitelnou čtečkou otisků prstů připevněn k sestavě opěrky pro dlaň a klávesnice.
5. Zvedněte vypínač s volitelnou čtečkou otisků prstů spolu s kabelem čtečky ze sestavy opěrky pro dlaň a klávesnice.

Montáž vypínače se čtečkou otisků prstů – samostatného

Požadavky

Jestliže nahrazujete určitou součástku, vyměňte před montáží stávající součástku.

O této úloze

Obrázek znázorňuje umístění vypínače se čtečkou otisků prstů a vizuálně ukazuje postup montáže.



2x
M2x2.5

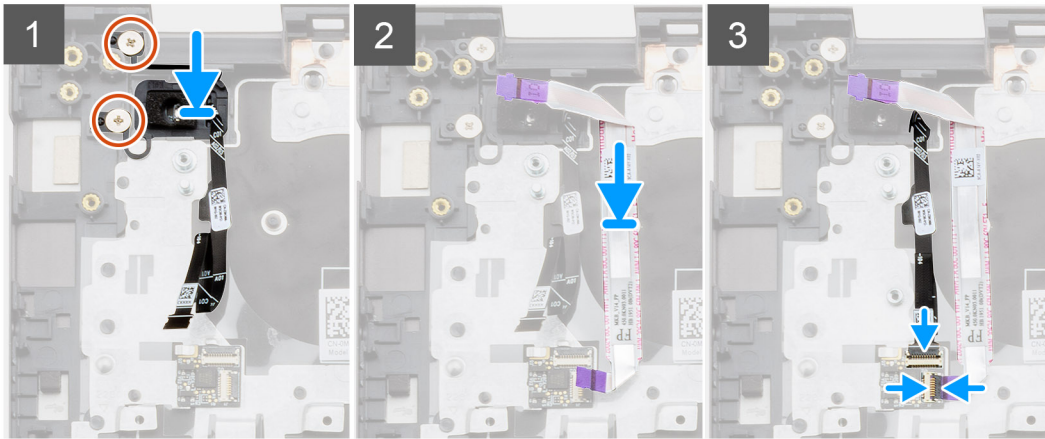
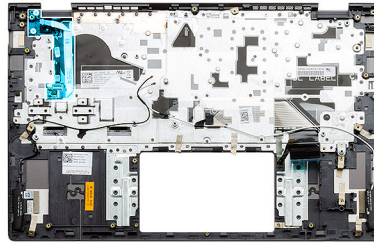

Kroky

1. Pomocí zarovnávacího výčnělku umístíte vypínač se čtečkou otisků prstů na sestavu opěrky pro dlaň a klávesnice.
2. Zašroubujte šrouby (M2x2.5), kterými je vypínač s volitelnou čtečkou otisků prstů připevněn k sestavě opěrky pro dlaň a klávesnice.
3. Zasuňte kabel I/O do konektoru na sestavě opěrky pro dlaň a klávesnice a zavřete západku.
4. Zasuňte kabel čtečky otisků prstů do konektoru na sestavě opěrky pro dlaň a klávesnice.

Další kroky

1. Nainstalujte [desku I/O](#).
2. Nainstalujte [systémový ventilátor](#).
3. Vložte [knoflíkovou baterii](#).
4. Nainstalujte [disk SSD M.2 2280](#) nebo [disk SSD M.2 2230](#).
5. Nainstalujte [baterii](#).
6. Nasaďte [spodní kryt](#).
7. Postupujte podle pokynů v části [Po manipulaci uvnitř počítače](#).

Napájecí port

Demontáž napájecího portu – UMA

Požadavky

1. Postupujte podle pokynů v části [Před manipulací uvnitř počítače](#).
2. Sejměte [spodní kryt](#).
3. Vyjměte [baterii](#).

O této úloze

Obrázek znázorňuje umístění portu stejnosměrného napájení a postup demontáže.



1x
M2.5x4



1x
M2.5x5



1x
M2x3

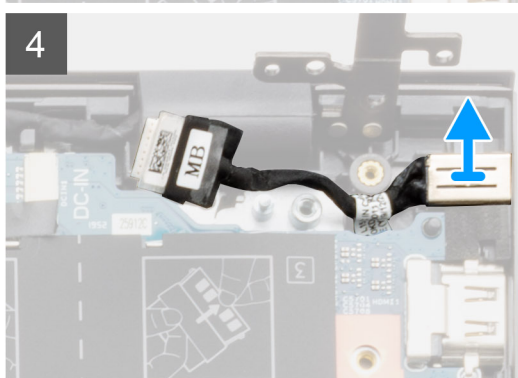
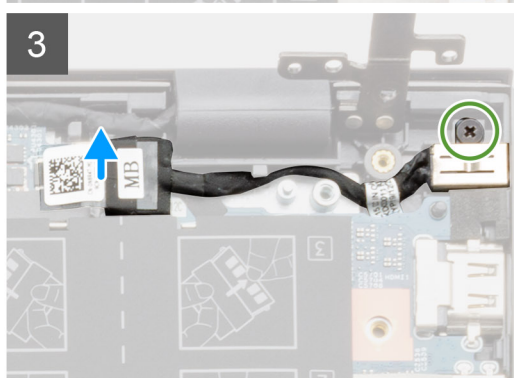
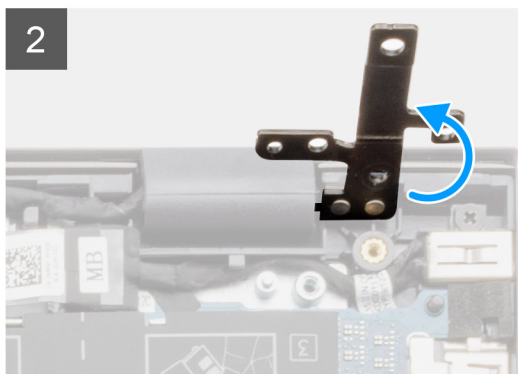
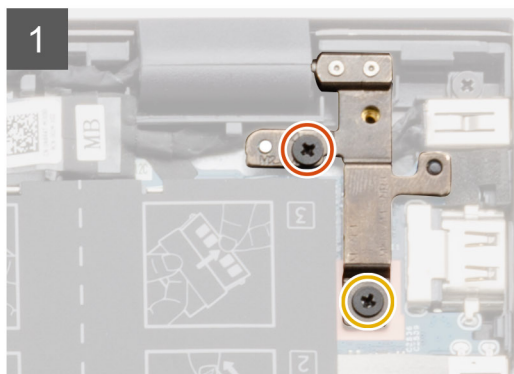
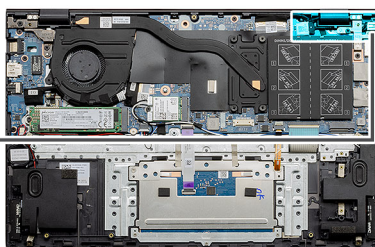
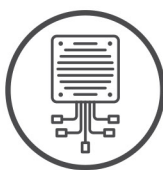

Kroky

1. V počítači najděte port stejnosměrného napájení.
2. Demontujte dva šrouby (M2.5x4) a zvedněte kovový pant.
3. Vyšroubujte šroub (M2x3) a zvedněte napájecí port.
4. Odloupněte průhlednou nálepkou, kterou je napájecí port přikrytý.
5. Odpojte kabel napájecího portu ze základní desky.
6. Vyměňte napájecí port ze sestavy opěrky pro dlaň a klávesnice.

Instalace napájecího portu – UMA

O této úloze

Obrázek znázorňuje umístění portu stejnosměrného napájení a postup demontáže.



1x
M2.5x4



1x
M2.5x5



1x
M2x3

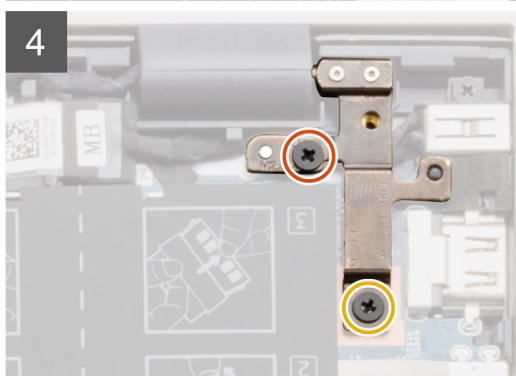
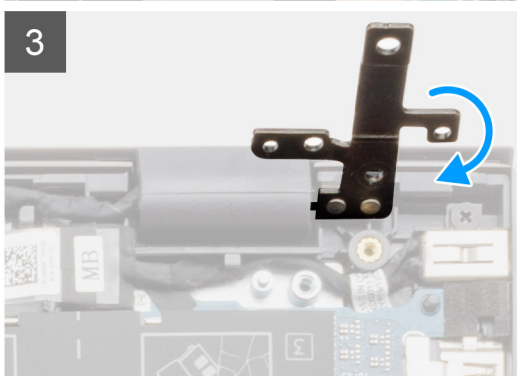
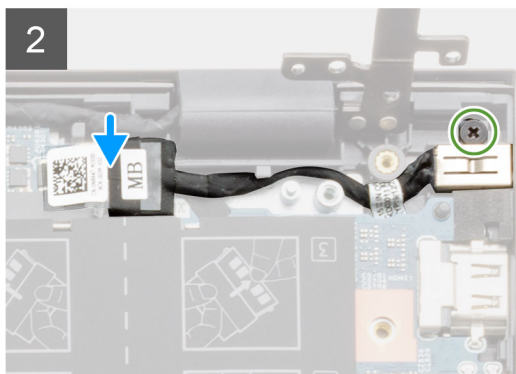
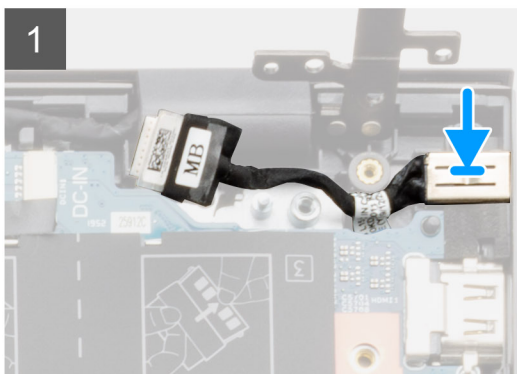
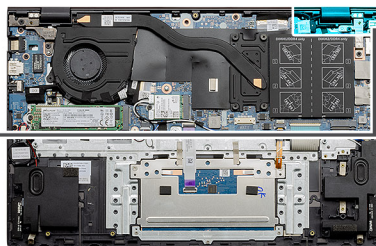
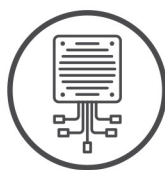

Kroky

1. Položte napájecí port na sestavu opěrky pro dlaň a klávesnice.
2. Zašroubujte šroub (M2x3) do napájecího portu pomocí držáku.
3. Připojte napájecí kabel k základní desce.
4. Přilepte průhlednou pásku.
5. Snižte kovový pant.
6. Zašroubujte dva šrouby (M2.5x4) a utáhněte je.

Další kroky

1. Nainstalujte [baterii](#).
2. Nasaďte [spodní kryt](#).
3. Postupujte podle pokynů v části [Po manipulaci uvnitř počítače](#).

Demontáž napájecího portu – samostatného

Požadavky

1. Postupujte podle pokynů v části [Před manipulací uvnitř počítače](#).
2. Sejměte [spodní kryt](#).
3. Vyjměte [baterii](#).

O této úloze

Obrázek znázorňuje umístění portu stejnosměrného napájení a postup demontáže.

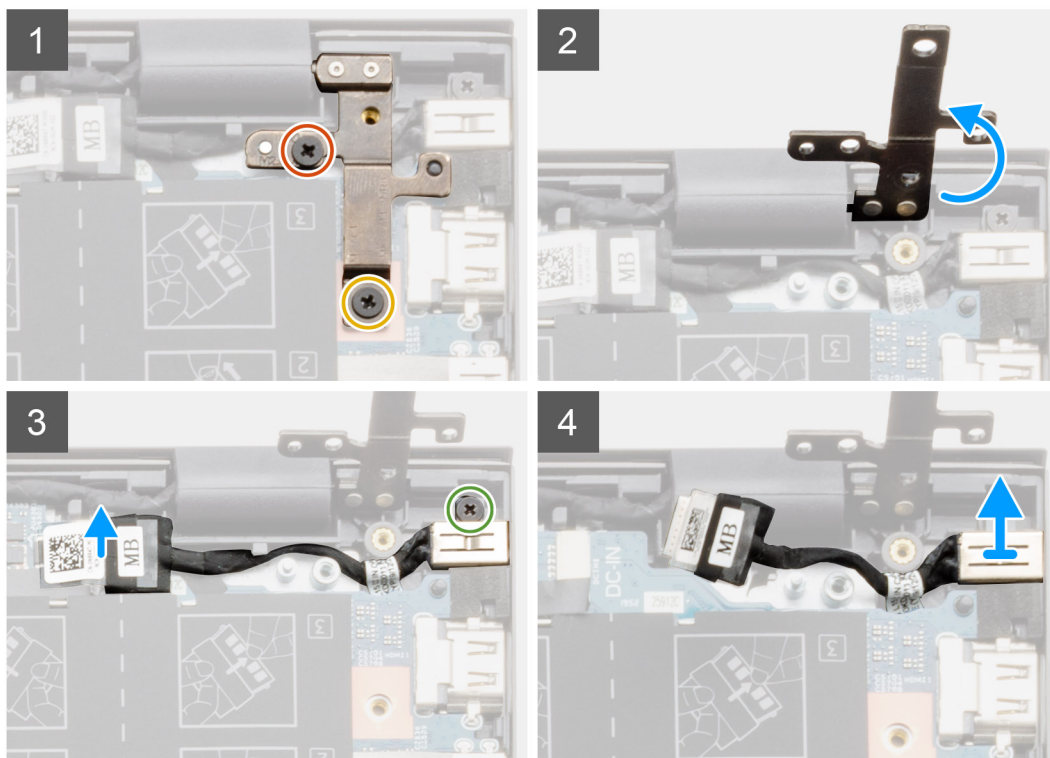
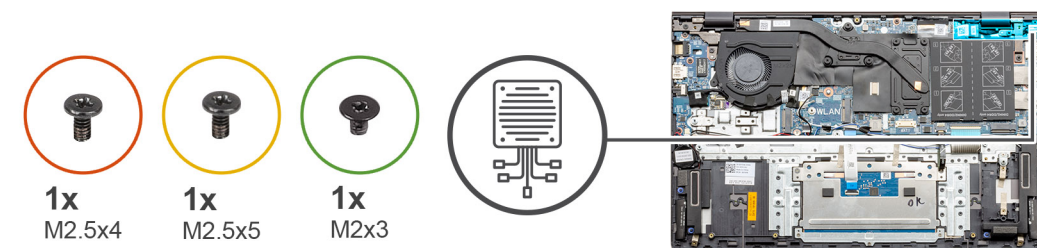

Kroky

1. V počítači najděte port stejnosměrného napájení.
2. Vyšroubujte dva šrouby (M2,5x4) a (M2,5x5) a zvedněte kovový pant.
3. Vyšroubujte šroub (M2x3) a zvedněte napájecí port.
4. Odlepte průhlednou pásku.
5. Odpojte kabel napájecího portu ze základní desky.
6. Vyjměte napájecí port ze sestavy opěrky pro dlaň a klávesnice.

Instalace napájecího portu – samostatného

O této úloze

Obrázek znázorňuje umístění portu stejnosměrného napájení a postup demontáže.



1x
M2.5x4



1x
M2.5x5



1x
M2x3

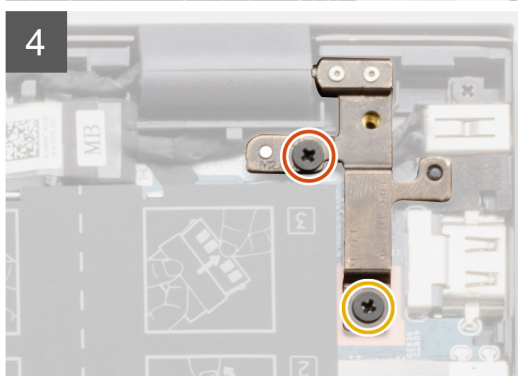
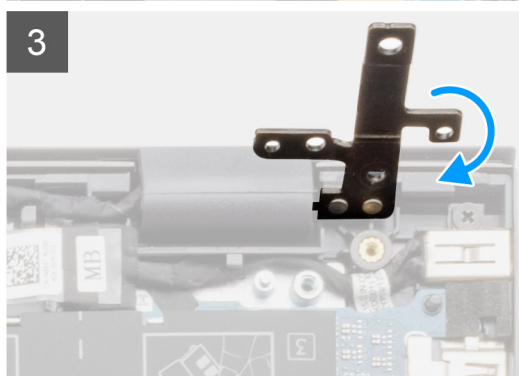
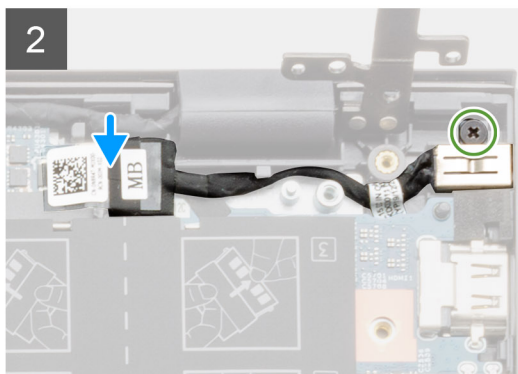
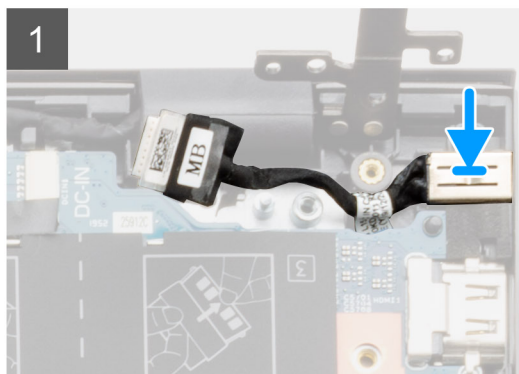
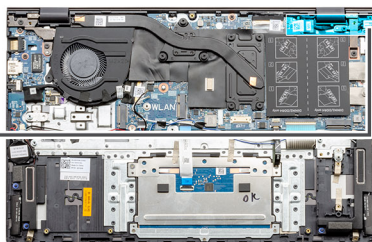
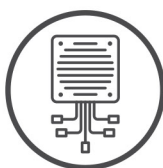

Kroky

1. Položte napájecí port na sestavu opěrky pro dlaň a klávesnice.
2. Zašroubujte šroub (M2x3) do napájecího portu pomocí držáku.
3. Připojte napájecí kabel k základní desce.
4. Přilepte průhlednou pásku.
5. Snižte kovový pant.
6. Zašroubujte dva šrouby (M2,5x4) a (M2,5x5) a utáhněte je.

Další kroky

1. Nainstalujte [baterii](#).
2. Nasaďte [spodní kryt](#).
3. Postupujte podle pokynů v části [Po manipulaci uvnitř počítače](#).

Dotyková podložka

Demontáž dotykové podložky – UMA

Požadavky

1. Postupujte podle pokynů v části [Před manipulací uvnitř počítače](#).
2. Sejměte [spodní kryt](#).

3. Vyměňte **baterii**.

O této úloze

Obrázek znázorňuje umístění dotykové podložky a vizuálně ukazuje postup demontáže.

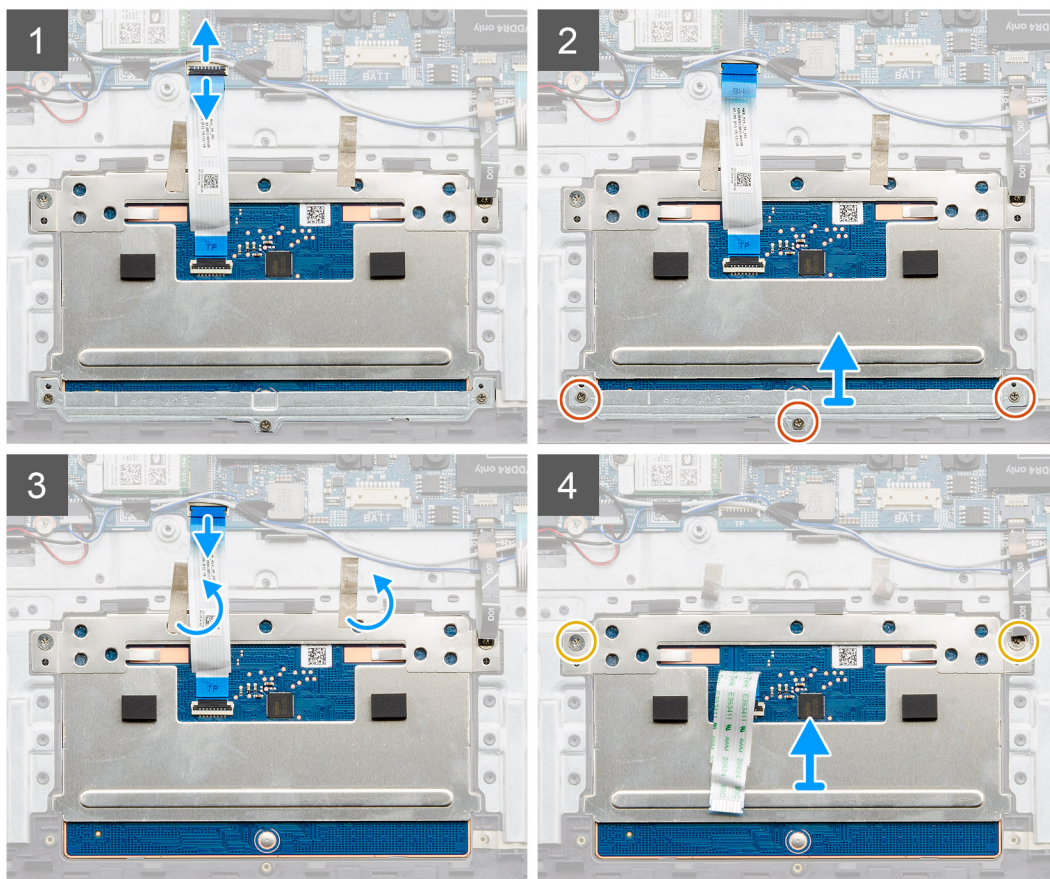
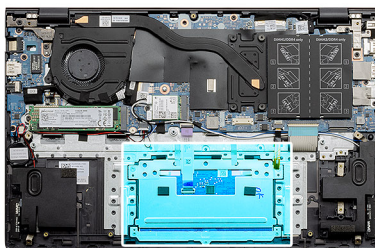
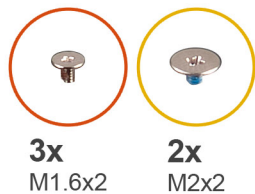

Kroky

1. Sloupněte lepicí pásku a uvolněte kabel reproduktoru.
2. Vyšroubujte tři šrouby (M1,6x2), které upevňují držák dotykové podložky k sestavě opěrky pro dlaň a klávesnice.
3. Zvedněte držák dotykové podložky ze sestavy opěrky pro dlaň a klávesnice.
4. Uvolněte západku a odpojte kabel dotykové podložky od základní desky.
5. Sejměte lepicí pásku z držáku dotykové podložky.
6. Vyšroubujte dva šrouby (M2x2), které upevňují držák dotykové podložky k sestavě opěrky pro dlaň a klávesnice.
7. Zdvihněte dotykovou podložku společně s kabelem ze sestavy opěrky pro dlaň a klávesnice.

Montáž dotykové podložky – UMA

Požadavky

Jestliže nahrazujete určitou součástku, vyjměte před montáží stávající součástku.

O této úloze

Obrázek znázorňuje umístění komponenty a vizuálně ukazuje postup montáže.

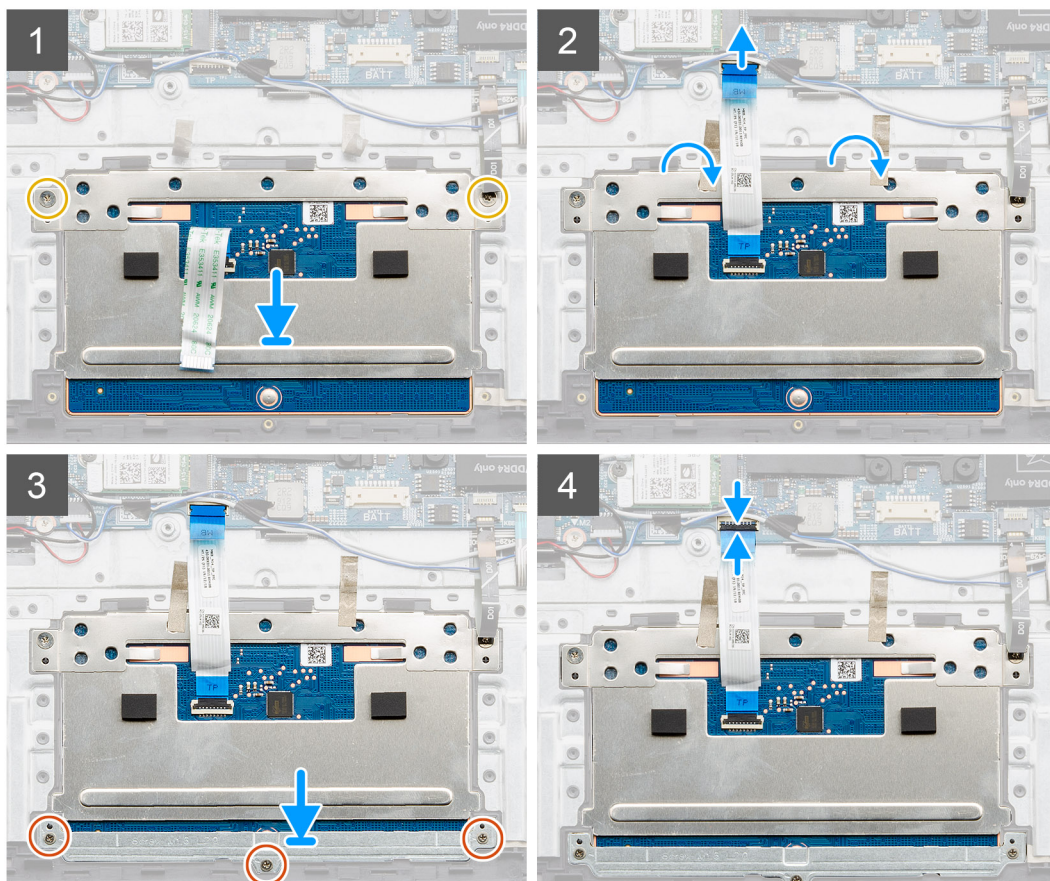
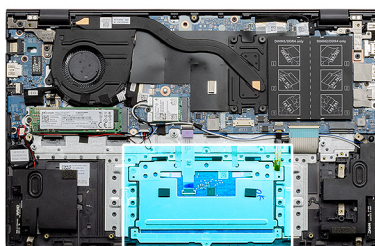
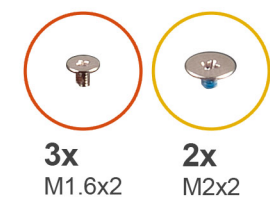

Kroky

1. Zarovnejte a vložte dotykovou podložku do slotu na sestavě opěrky pro dlaň a klávesnice.
2. Zašroubujte dva šrouby (M2x2) a připevněte držák, jímž je dotyková podložka připevněna k sestavě opěrky pro dlaň a klávesnice.
3. Zasuňte kabel dotykové podložky do konektoru na základní desce a zajistěte ho uzavřením západky.
4. Zarovnejte a vložte držák dotykové podložky do slotu na sestavě opěrky pro dlaň a klávesnice.
5. Zašroubujte tři šrouby (M1,6x2), které upevňují držák dotykové podložky, k sestavě opěrky pro dlaň a klávesnice.
6. Po připojení kabelu dotykové podložky ke konektoru na základní desce zajistěte kabel západkou.

Další kroky

1. Nainstalujte [baterii](#).
2. Nasaďte [spodní kryt](#).
3. Postupujte podle pokynů v části [Po manipulaci uvnitř počítače](#).

Demontáž dotykové podložky – samostatné

Požadavky

1. Postupujte podle pokynů v části [Před manipulací uvnitř počítače](#).
2. Sejměte [spodní kryt](#).
3. Vyměňte [baterii](#).

O této úloze

Obrázek znázorňuje umístění dotykové podložky a vizuálně ukazuje postup demontáže.

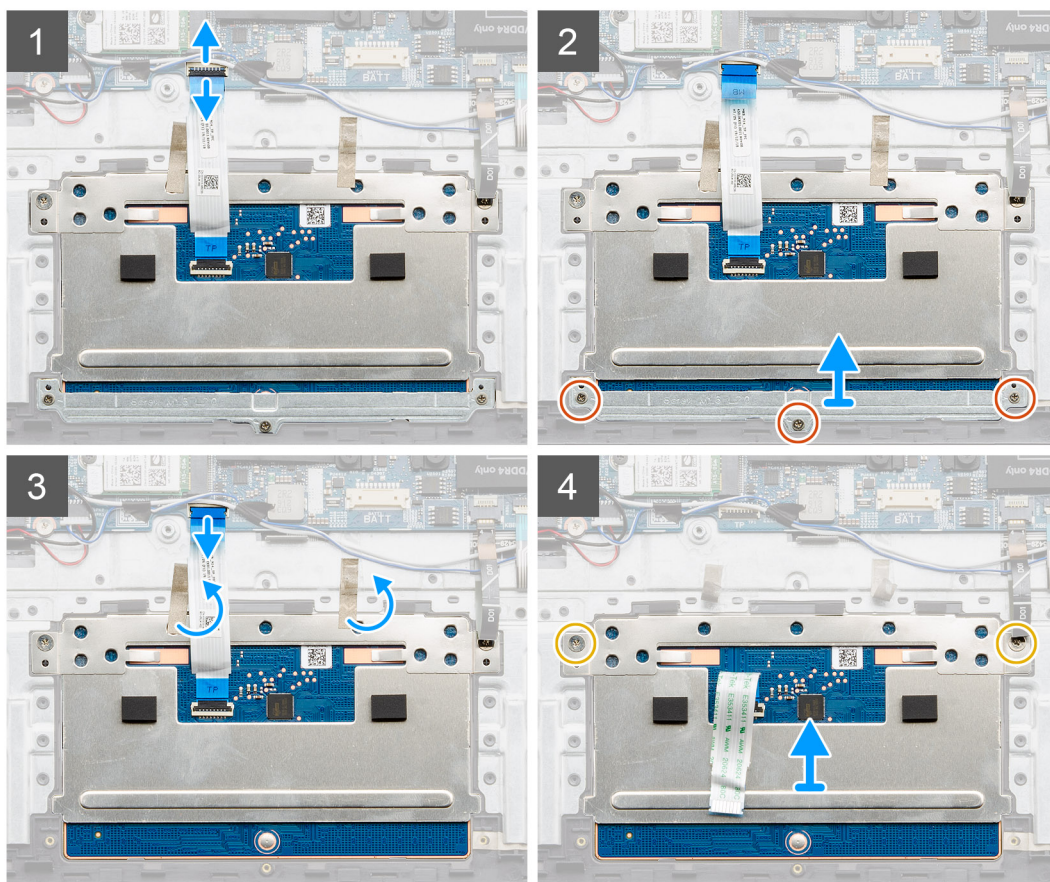
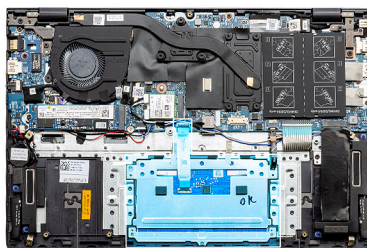
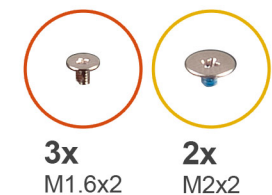

Kroky

1. Sloupněte lepicí pásku a uvolněte kabel reproduktoru.
2. Vyšroubujte tři šrouby (M1,6x2), které upevňují držák dotykové podložky k sestavě opěrky pro dlaň a klávesnice.
3. Zvedněte držák dotykové podložky ze sestavy opěrky pro dlaň a klávesnice.
4. Uvolněte západku a odpojte kabel dotykové podložky od základní desky.
5. Sejměte lepicí pásku z držáku dotykové podložky.
6. Vyšroubujte dva šrouby (M2x2), které upevňují držák dotykové podložky k sestavě opěrky pro dlaň a klávesnice.
7. Zdvihněte dotykovou podložku společně s kabelem ze sestavy opěrky pro dlaň a klávesnice.

Montáž dotykové podložky – samostatné

Požadavky

Jestliže nahrazujete určitou součástku, vyjměte před montáží stávající součástku.

O této úloze

Obrázek znázorňuje umístění komponenty a vizuálně ukazuje postup montáže.

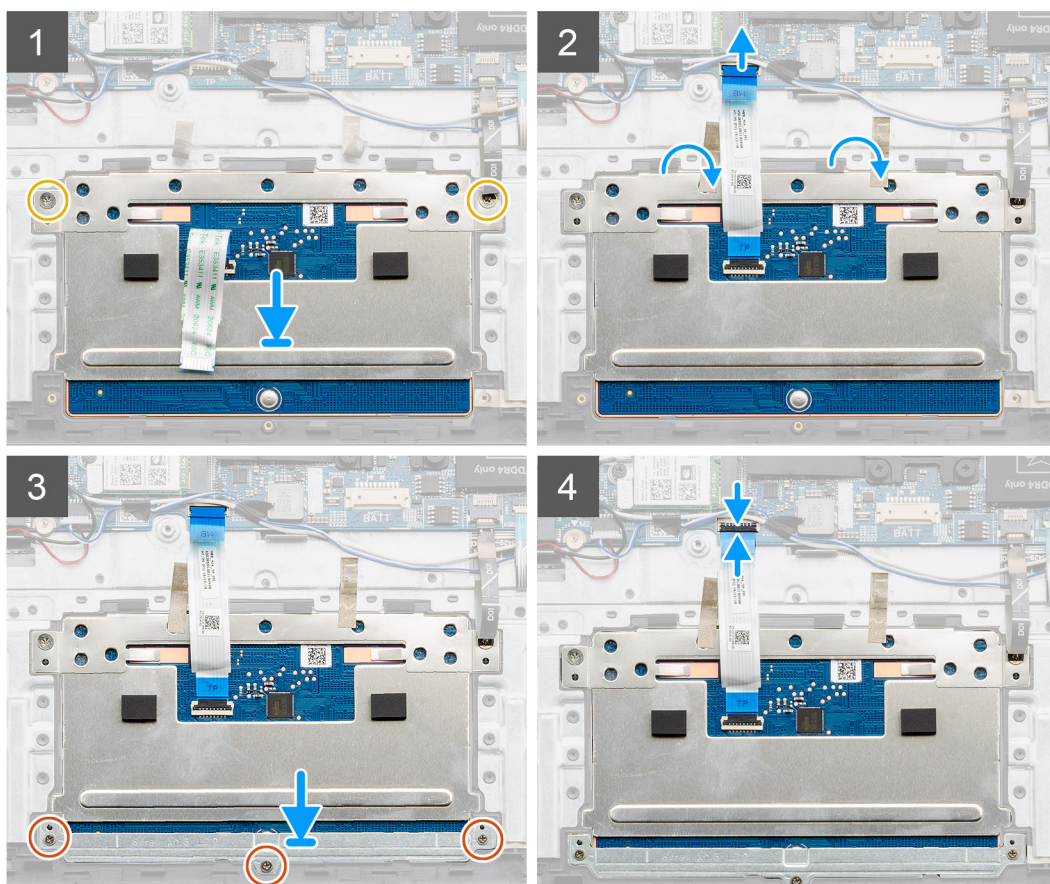
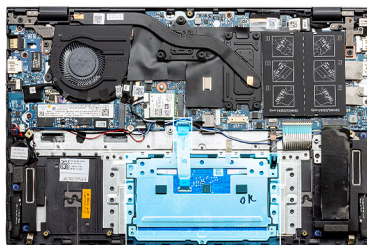
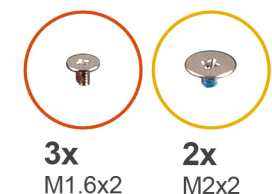

Kroky

1. Zarovnejte a vložte dotykovou podložku do slotu na sestavě opěrky pro dlaň a klávesnice.
2. Zašroubujte dva šrouby (M2x2) a připevněte držák, jímž je dotyková podložka připevněna k sestavě opěrky pro dlaň a klávesnice.
3. Zasuňte kabel dotykové podložky do konektoru na základní desce a zajistěte ho uzavřením západky.
4. Zarovnejte a vložte držák dotykové podložky do slotu na sestavě opěrky pro dlaň a klávesnice.
5. Zašroubujte tři šrouby (M1,6x2), které upevňují držák dotykové podložky, k sestavě opěrky pro dlaň a klávesnice.
6. Po připojení kabelu dotykové podložky ke konektoru na základní desce zajistěte kabel západkou.

Další kroky

1. Nainstalujte [baterii](#).

2. Nasaďte [spodní kryt](#).
3. Postupujte podle pokynů v části [Po manipulaci uvnitř počítače](#).

Sestava displeje

Demontáž sestavy displeje – UMA

Požadavky

1. Postupujte podle pokynů v části [Před manipulací uvnitř počítače](#).
2. Sejměte [spodní kryt](#).
3. Vyjměte [baterii](#).
4. Vyjměte [kartu WLAN](#).

O této úloze

Obrázek znázorňuje umístění sestavy displeje a vizuálně ukazuje postup demontáže.

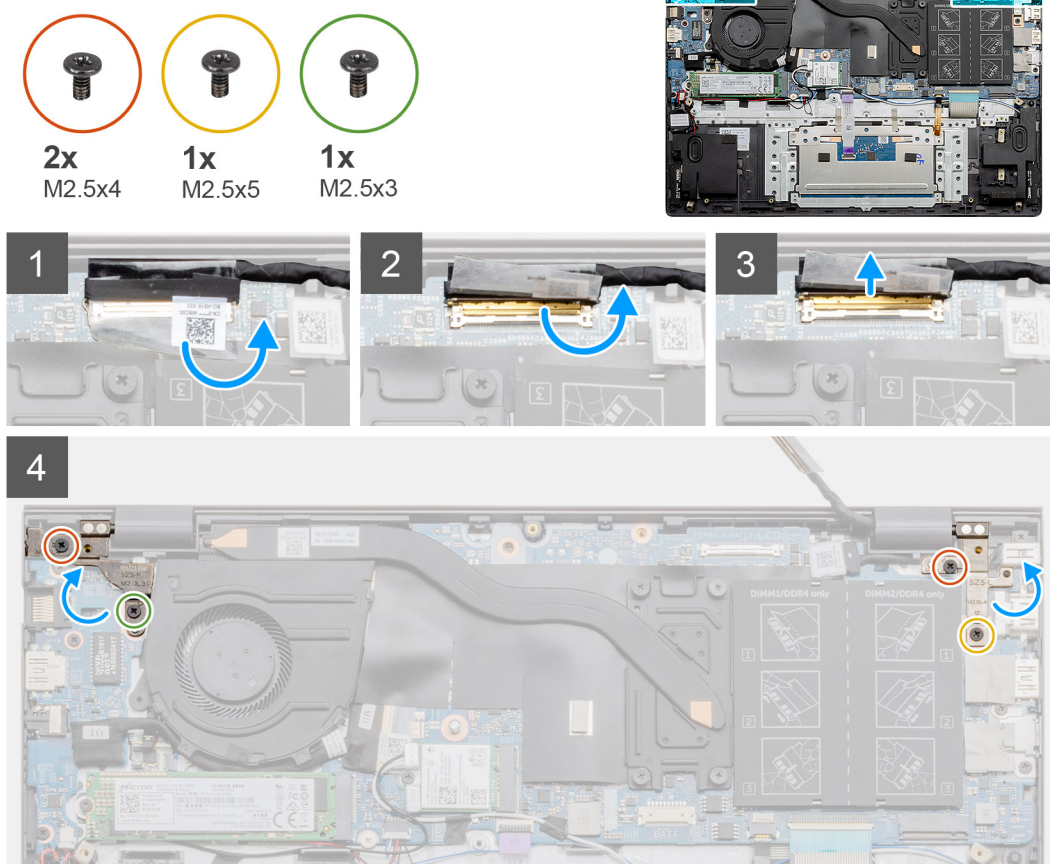

5

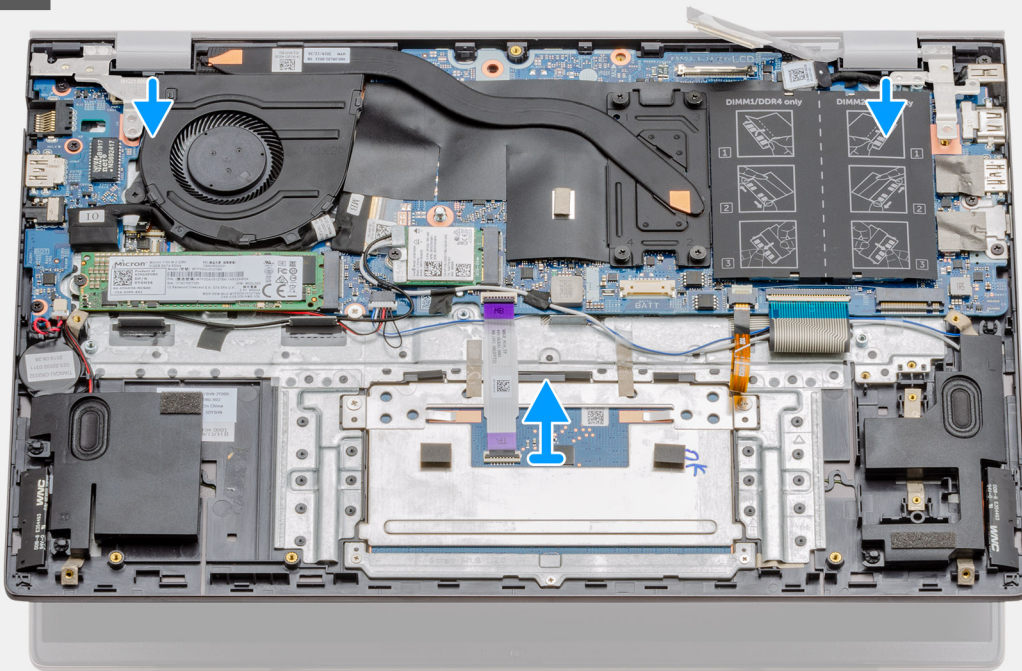

6



Kroky

1. Vyhledejte v počítači kabel displeje a závěsy displeje.
2. Odstraňte průhlednou nálepkou, kterou je kabel displeje připevněn k základní desce.
3. Odlepte pásku, kterou je kabel displeje připevněn k základní desce.
4. Otevřete západku a odpojte kabel displeje od základní desky.

5. Vyšroubujte dva šrouby (M2.5x4) a (M2.5x3), kterými je připevněn levý pant displeje k základní desce.
6. Vyšroubujte dva šrouby (M2,5x5) a (M2,5x4), kterými je připevněn pravý pant displeje k základní desce.
7. Otevřete panty displeje pod úhlem 90 stupňů.
8. Opatrně vysuňte sestavu opěrky pro dlaň a klávesnice ze sestavy displeje.

Montáž sestavy displeje – UMA

Požadavky

Jestliže nahrazujete určitou součástku, vyjměte před montáží stávající součástku.

O této úloze

Obrázek znázorňuje umístění komponenty a vizuálně ukazuje postup montáže.

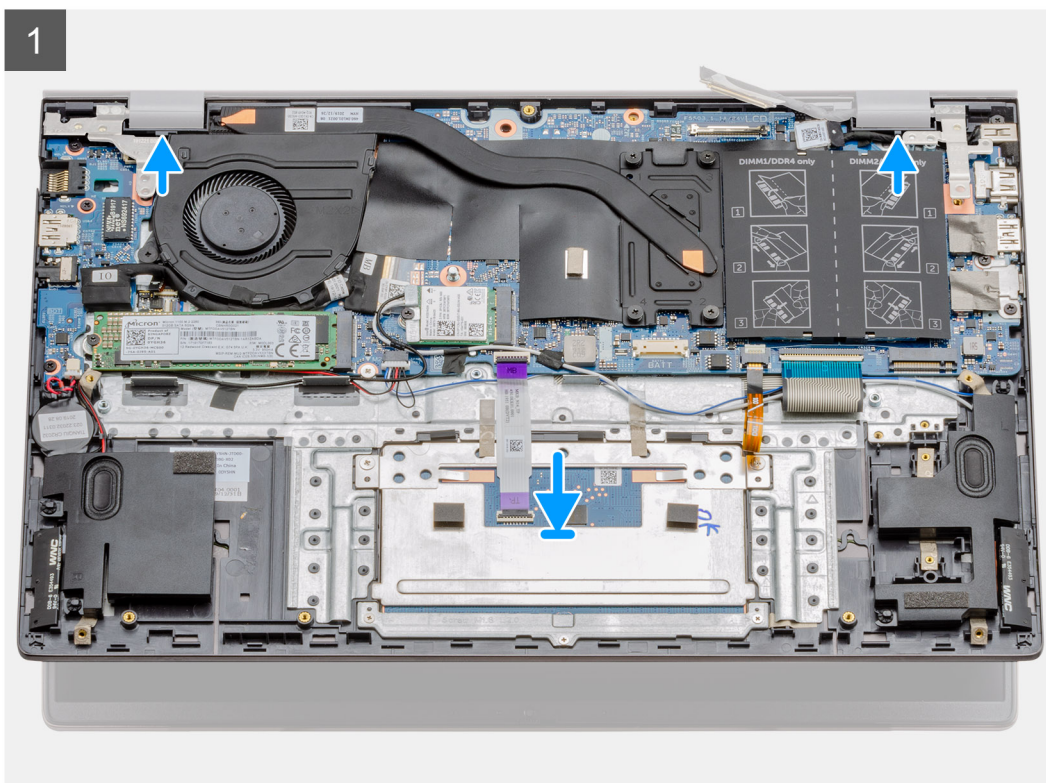
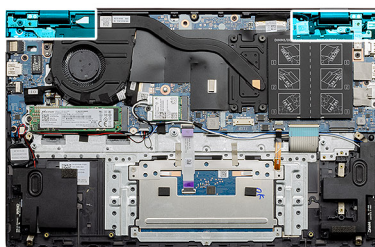

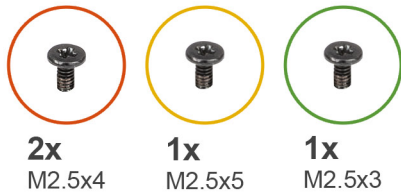

2x
M2.5x4

1x
M2.5x5

1x
M2.5x3

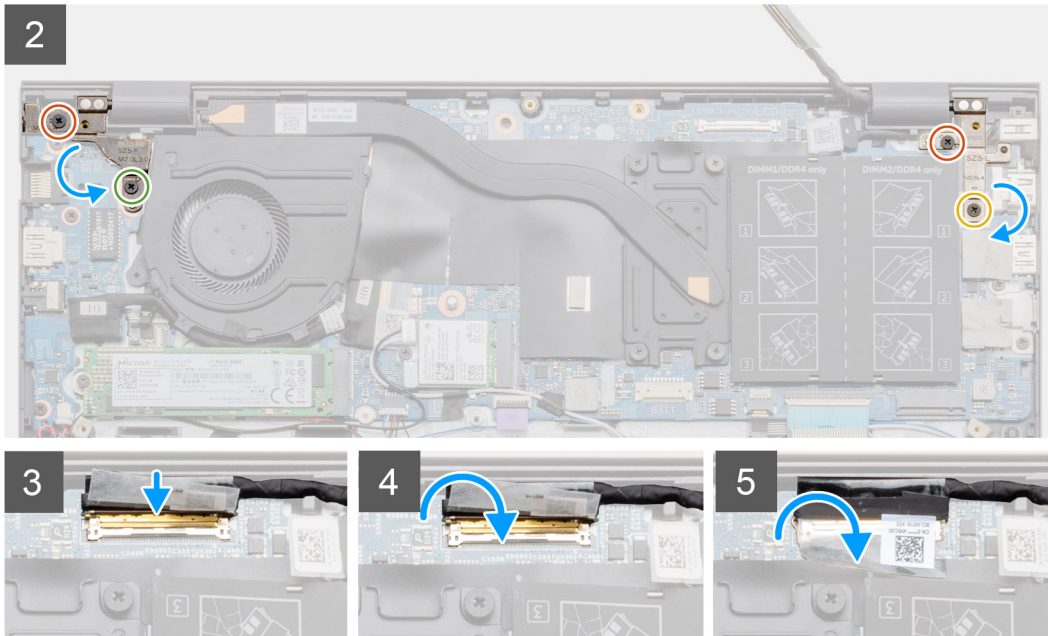

Kroky

1. Položte sestavu displeje na čistý a rovný povrch.
2. Zarovnejte a položte sestavu opěrky pro dlaň a klávesnice na sestavy displeje.
3. Pomocí zarovnávacích výstupků zavřete závěsy displeje.
4. Zašroubujte dva šrouby (M2.5x4) a (M2.5x3), kterými je připevněn levý pant displeje k základní desce.
5. Zašroubujte dva šrouby (M2,5x5) a (M2,5x4), kterými je připevněn pravý pant displeje k základní desce.
6. Připojte kabel displeje ke konektoru na základní desce a přilepte k desce pásku.

Další kroky

1. Nainstalujte [kartu sítě WLAN](#).
2. Nainstalujte [baterii](#).
3. Nasaďte [spodní kryt](#).
4. Postupujte podle pokynů v části [Po manipulaci uvnitř počítače](#).

Demontáž sestavy displeje – samostatné

Požadavky

1. Postupujte podle pokynů v části [Před manipulací uvnitř počítače](#).
2. Sejměte [spodní kryt](#).
3. Vyjměte [baterii](#).
4. Vyjměte [kartu WLAN](#).

O této úloze

Obrázek znázorňuje umístění sestavy displeje a vizuálně ukazuje postup demontáže.



2x
M2.5x4

1x
M2.5x5

1x
M2.5x3

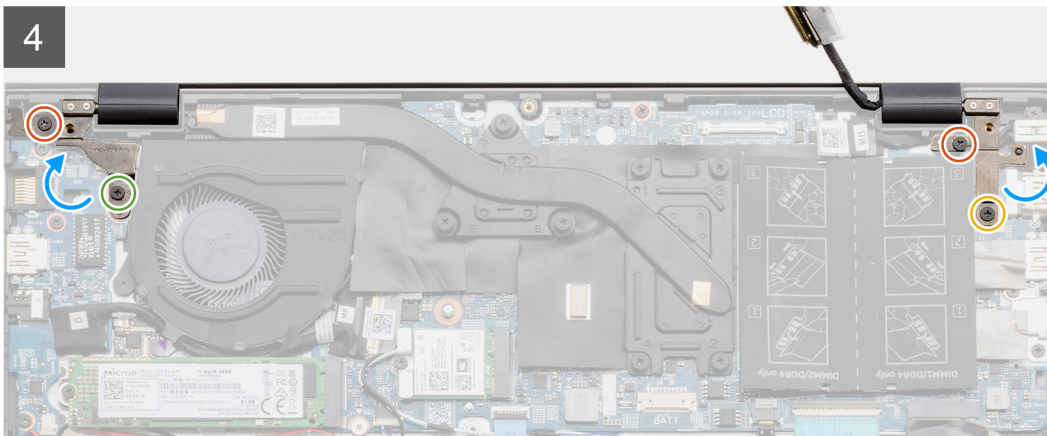
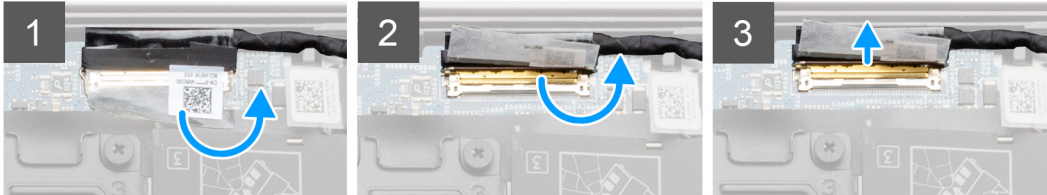
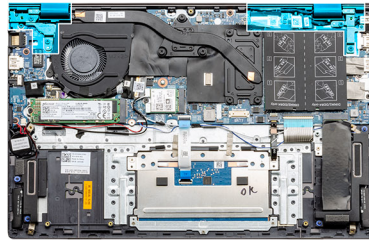

5

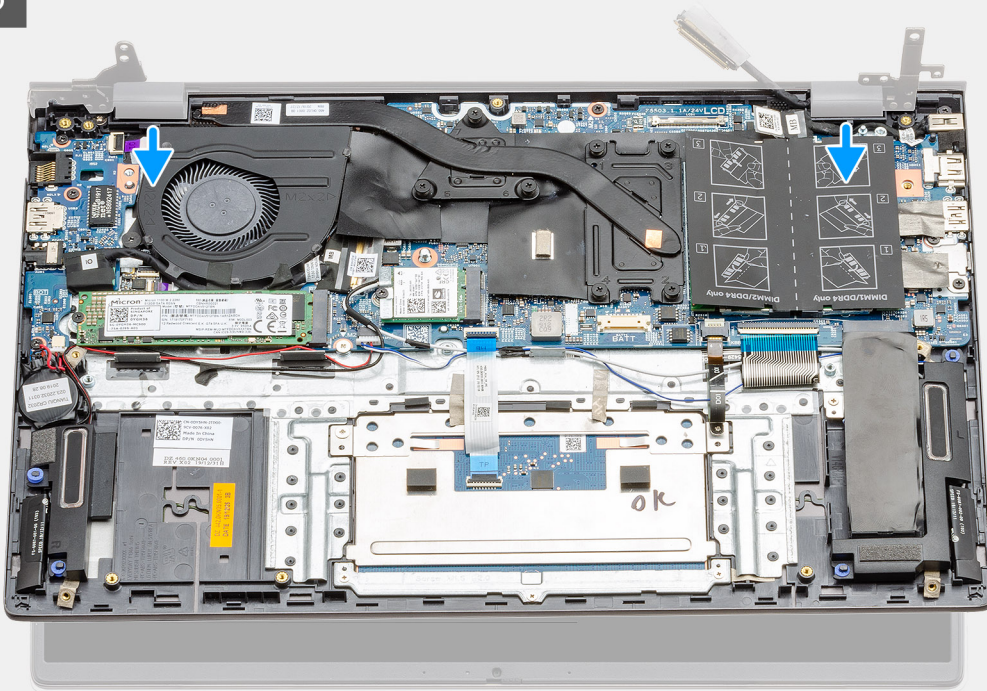



Kroky

1. Vyhledejte v počítači kabel displeje a závěsy displeje.
2. Odstraňte průhlednou nálepku, kterou je kabel displeje připevněn k základní desce.
3. Odlepte pásku, kterou je kabel displeje připevněn k základní desce.
4. Otevřete západku a odpojte kabel displeje od základní desky.
5. Vyšroubujte dva šrouby (M2.5x4) a (M2.5x3), kterými je připevněn levý pant displeje k základní desce.
6. Vyšroubujte dva šrouby (M2,5x5) a (M2,5x4), kterými je připevněn pravý pant displeje k základní desce.
7. Otevřete panty displeje pod úhlem 90 stupňů.
8. Opatrně vysuňte sestavu opěrky pro dlaň a klávesnice ze sestavy displeje.

Montáž sestavy displeje – samostatné

Požadavky

Jestliže nahrazujete určitou součástku, vyjměte před montáží stávající součástku.

O této úloze

Obrázek znázorňuje umístění komponenty a vizuálně ukazuje postup montáže.

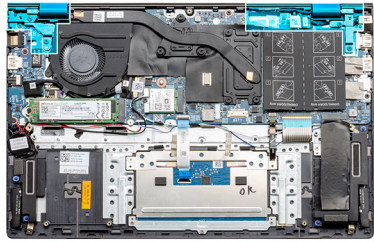

1

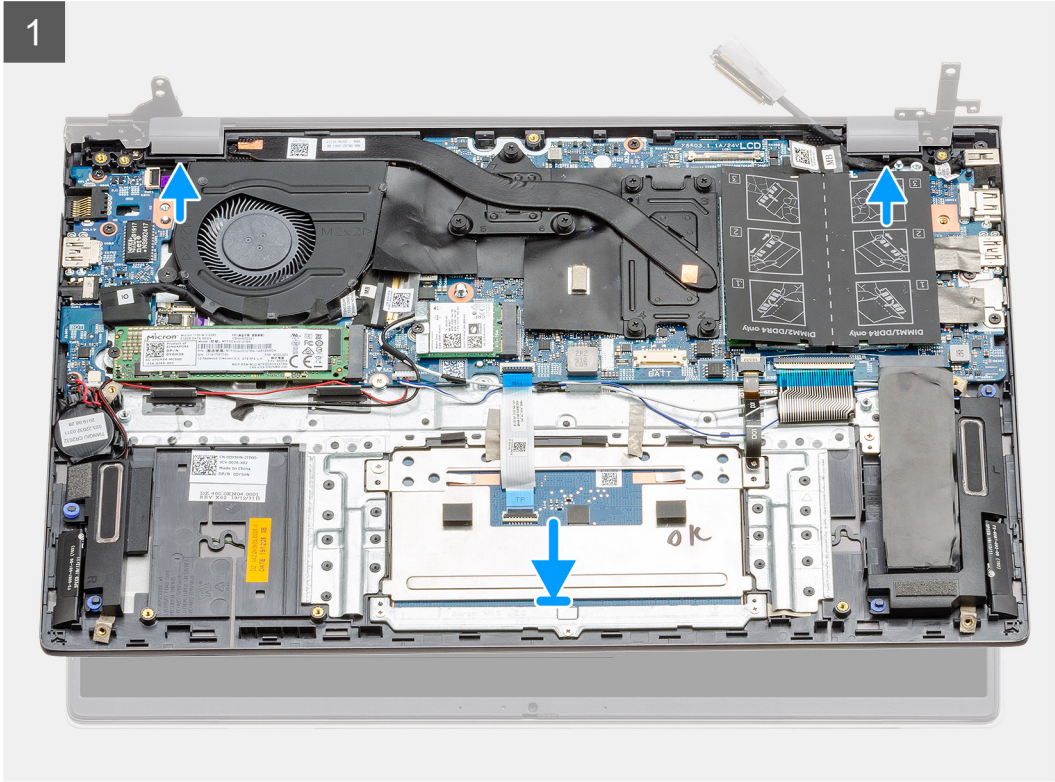

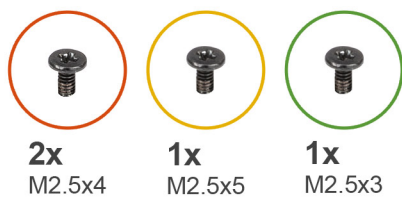

2x
M2.5x4

1x
M2.5x5

1x
M2.5x3

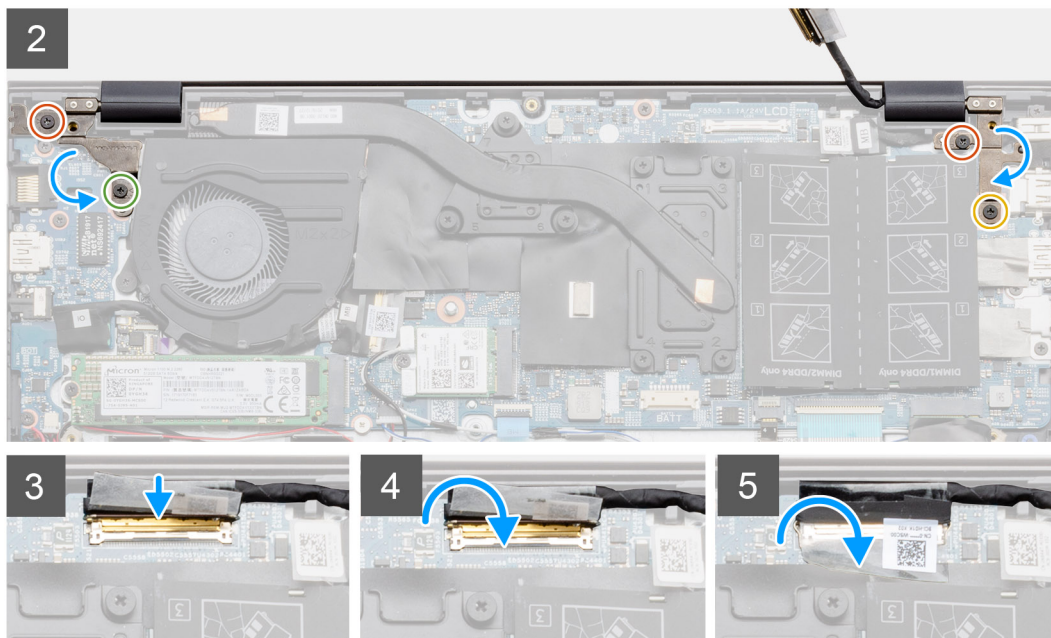

Kroky

1. Položte sestavu displeje na čistý a rovný povrch.
2. Zarovnejte a položte sestavu opěrky pro dlaň a klávesnice na sestavy displeje.
3. Pomocí zarovnávacích výstupků zavřete závěsy displeje.
4. Zašroubujte dva šrouby (M2,5x4) a (M2,5x3), kterými je připevněn levý pant displeje k základní desce.
5. Zašroubujte dva šrouby (M2,5x4) a (M2,5x5), kterými je připevněn pravý pant displeje k základní desce.
6. Připojte kabel displeje ke konektoru na základní desce a přilepte k desce pásku.

Další kroky

1. Nainstalujte [kartu sítě WLAN](#).
2. Nainstalujte [baterii](#).
3. Nasaďte [spodní kryt](#).
4. Postupujte podle pokynů v části [Po manipulaci uvnitř počítače](#).

Základní deska

Demontáž základní desky – UMA

Požadavky

1. Postupujte podle pokynů v části [Před manipulací uvnitř počítače](#).
2. Sejměte [spodní kryt](#).
3. Vyjměte [baterii](#).
4. Vyjměte [knoflíkovou baterii](#).
5. Vyjměte [disk SSD M.2 2280](#).

6. Vyjměte disk SSD M.2 2230.
7. Vyjměte kartu WLAN.
8. Vyjměte systémový ventilátor.
9. Vyjměte chladič.
10. Vyjměte paměťový modul.
11. Demontujte sestavu displeje.

O této úloze

Obrázek znázorňuje umístění základní desky a vizuálně ukazuje postup demontáže.

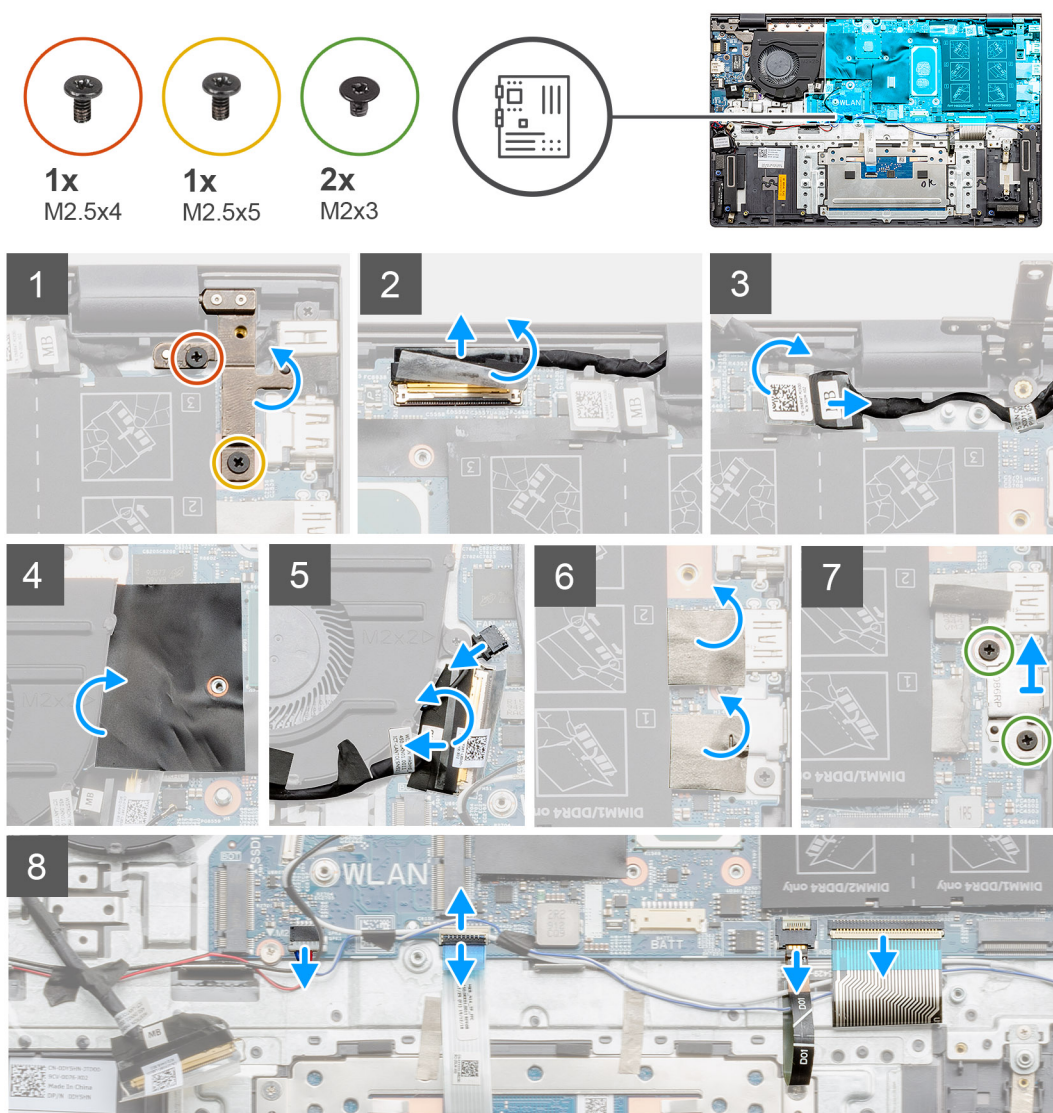



2x
M2x3

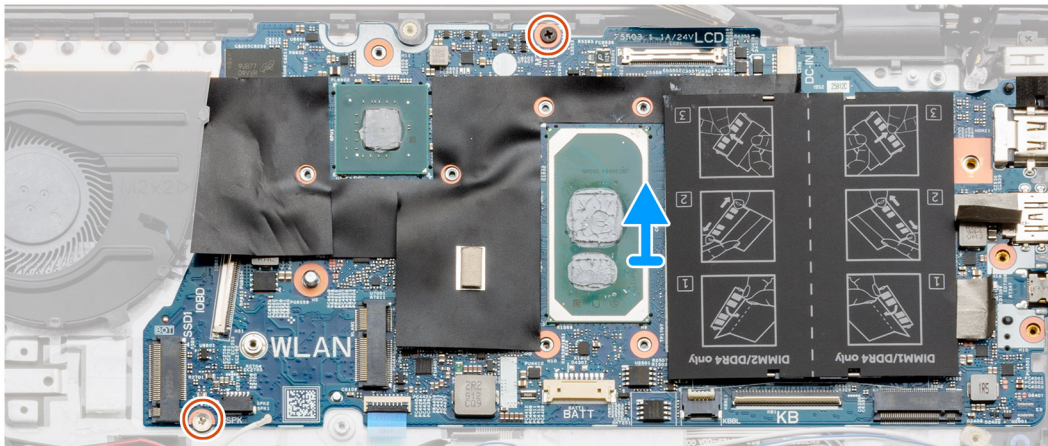

Kroky

1. Vyšroubujte dva šrouby (M2,5x4) a (M2,5x5) a zvedněte levý pant.
2. Odstraňte průhlednou nálepku, kterou je kabel displeje připevněn k základní desce.
3. Otevřete západku a odpojte kabel displeje od základní desky.
4. Odstraňte průhlednou nálepku, kterou je kabel napájecího portu připevněn k základní desce.
5. Odpojte kabel napájecího portu od základní desky.
6. Zvedněte mylarový kryt a odpojte kabel ventilátoru.
7. Odloupněte lepicí pásku, otevřete západku a odpojte kabel I/O od základní desky.
8. Odloupněte lepicí nálepky.
9. Vyšroubujte dva šrouby (M2x3), kterými je připevněn držák portu USB Type-C k základní desce.
10. Odpojte kabel reproduktoru od základní desky.
11. Uvolněte západku a odpojte kabel dotykové podložky od základní desky.
12. Otevřete západku a odpojte kabel podsvícení klávesnice od základní desky.
13. Otevřete západku a odpojte kabel numerické klávesnice od základní desky.
14. Vyšroubujte dva šrouby (M2x3) ze základní desky.
15. Opatrně uvolněte porty na základní desce ze slotů na sestavě opěrky pro dlaň a klávesnice a zvedněte základní desku z této sestavy.

Montáž základní desky – UMA

Požadavky

Jestliže nahrazujete určitou součástku, vyjměte před montáží stávající součástku.

O této úloze

Obrázek znázorňuje umístění základní desky a vizuálně ukazuje postup montáže.



2x
M2x3

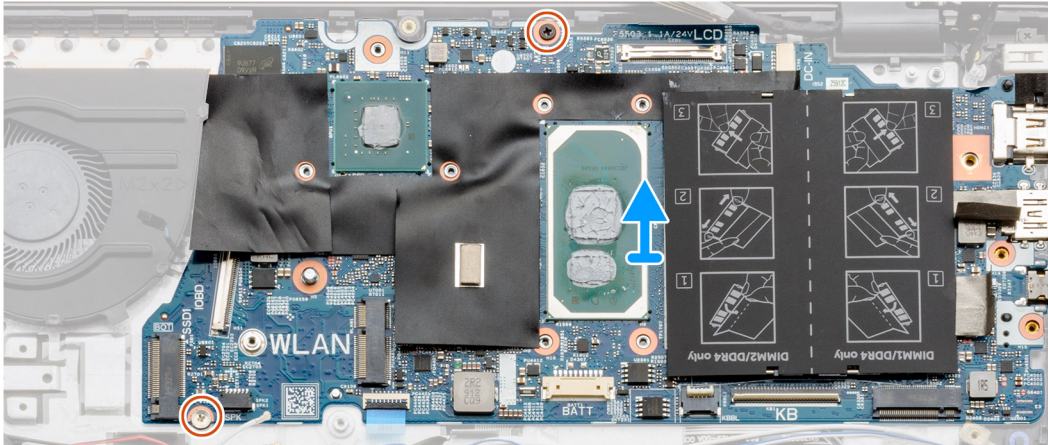

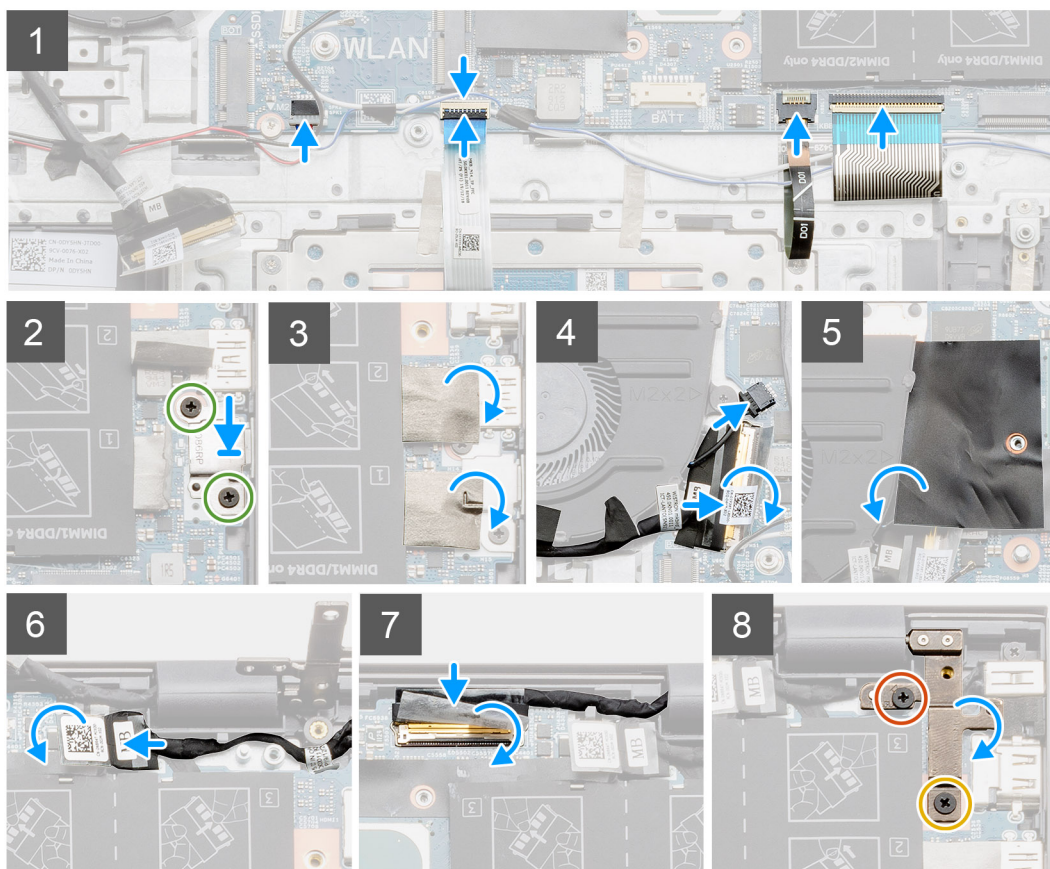
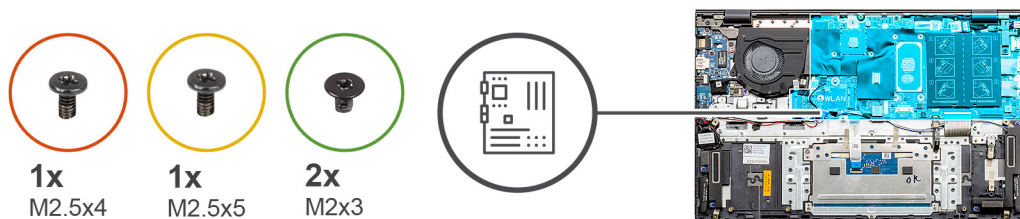

Kroky

1. Zasuňte porty na základní desce do otvorů na sestavě opěrky pro dlaň a klávesnice a zarovnejte otvory pro šrouby na základní desce s otvory pro šrouby na sestavě opěrky pro dlaň a klávesnice.
2. Zašroubujte dva šrouby (M2x3), kterými je základní deska připevněna k sestavě opěrky pro dlaň a klávesnice.
3. Připojte kabel reproduktoru k základní desce.
4. Připojte kabel dotykové podložky k základní desce a zajistěte jej uzavřením západky.
5. Připojte kabel podsvícení klávesnice k základní desce a zajistěte jej uzavřením západky.
6. Připojte kabel klávesnice k základní desce a zajistěte jej uzavřením západky.
7. Zašroubujte dva šrouby (M2x3), kterými je připevněn držák portu USB Type-C k základní desce.
8. Připevněte zpět nálepkou.
9. Připojte kabel ventilátoru ke konektoru na základní desce a zavřete západku.
10. Přilepte průhlednou pásku.
11. Zavřete mylarovou klapku.
12. Připojte kabel I/O ke konektoru na základní desce a zavřete západku.
13. Nalepte pásku a průhlednou nálepkou, kterou je kabel I/O připevněn k základní desce.
14. Připojte kabel displeje ke konektoru na základní desce a zavřete západku.
15. Nalepte pásku a průhlednou nálepkou, kterou je kabel displeje připevněn k základní desce.
16. Spusťte pravý kovový pant a zašroubujte dva šrouby (M2,5x4) a (M2,5x5).

Další kroky

1. Nainstalujte [sestavu displeje](#).
2. Namontujte [paměťový modul](#).
3. Namontujte [chladič UMA](#) (podle zvolené konfigurace)
4. Namontujte [systémový ventilátor](#).
5. Nainstalujte [kartu sítě WLAN](#).
6. Nainstalujte [disk SSD M.2 2230](#).
7. Nainstalujte [disk SSD M.2 2280](#).
8. Nainstalujte [baterii](#).
9. Nasaďte [spodní kryt](#).
10. Postupujte podle pokynů v části [Po manipulaci uvnitř počítače](#).

Demontáž základní desky – samostatné

Požadavky

1. Postupujte podle pokynů v části [Před manipulací uvnitř počítače](#).
2. Sejměte [spodní kryt](#).
3. Vyjměte [baterii](#).
4. Vyjměte [disk SSD M.2 2280](#).
5. Vyjměte [disk SSD M.2 2230](#).
6. Vyjměte [kartu WLAN](#).
7. Vyjměte [systémový ventilátor](#).
8. Vyjměte [chladič](#).
9. Vyjměte [paměťový modul](#).
10. Demontujte [sestavu displeje](#).

O této úloze

Obrázek znázorňuje umístění základní desky a vizuálně ukazuje postup demontáže.



1x
M2.5x4



1x
M2.5x5



2x
M2x3

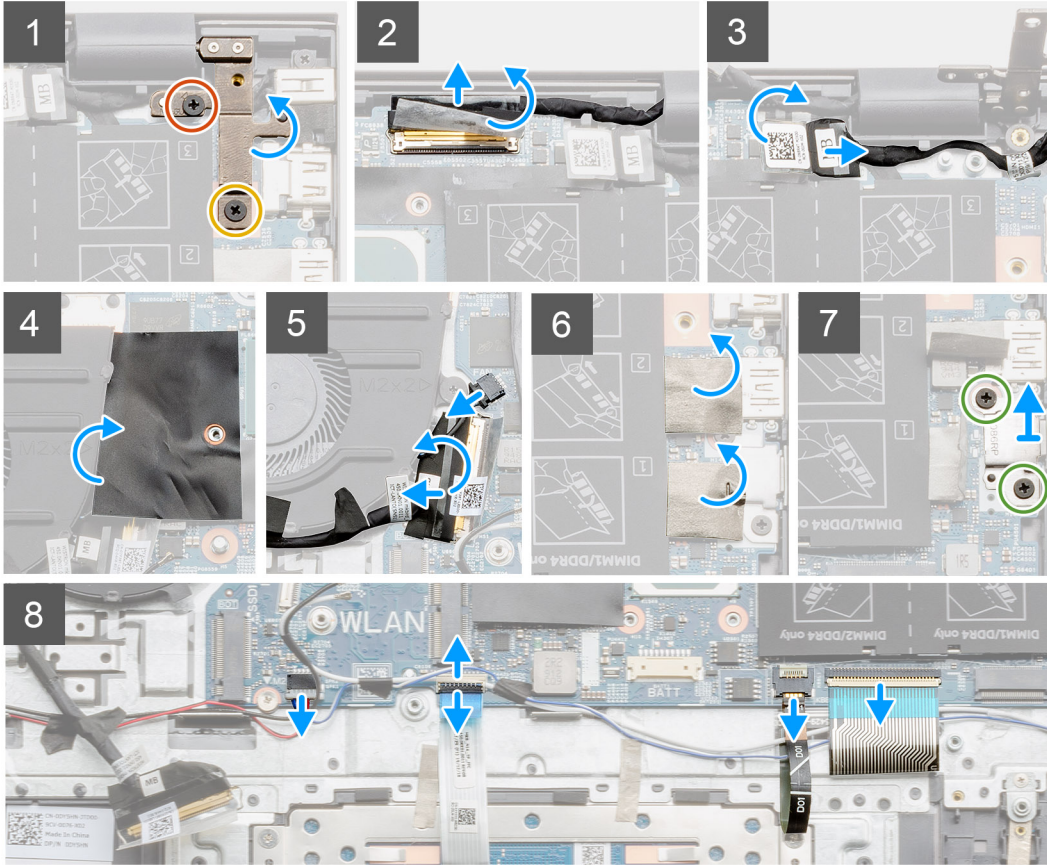
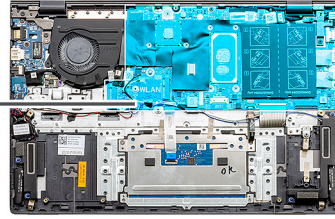



2x
M2x3

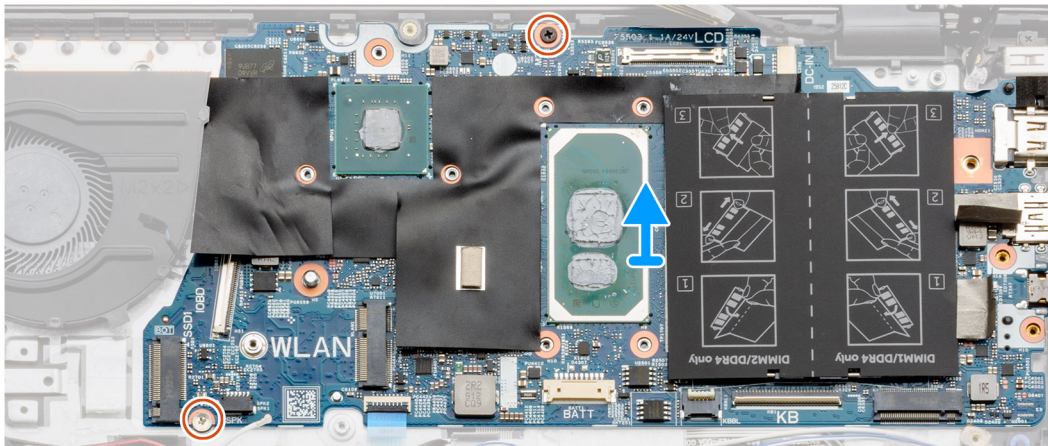

Kroky

1. Vyšroubujte dva šrouby (M2.5x4) a zvedněte levý pant.
2. Odstraňte průhlednou nálepkou, kterou je kabel displeje připevněn k základní desce.
3. Otevřete západku a odpojte kabel displeje od základní desky.
4. Odstraňte průhlednou nálepkou, kterou je kabel napájecího portu připevněn k základní desce.
5. Odpojte kabel napájecího portu od základní desky.
6. Zvedněte mylarový kryt a odpojte kabel ventilátoru.
7. Odloupněte lepicí pásku, otevřete západku a odpojte kabel I/O od základní desky.
8. Odloupněte lepicí nálepky.
9. Vyšroubujte dva šrouby (M2x3), kterými je připevněn držák portu USB typu C k základní desce.
10. Odpojte kabel reproduktoru od základní desky.
11. Uvolněte západku a odpojte kabel dotykové podložky od základní desky.
12. Otevřete západku a odpojte kabel podsvícení klávesnice od základní desky.
13. Otevřete západku a odpojte kabel numerické klávesnice od základní desky.
14. Vyšroubujte dva šrouby (M2x3) ze základní desky.
15. Opatrně uvolněte porty na základní desce ze slotů na sestavě opěrky pro dlaň a klávesnice a zvedněte základní desku z této sestavy.

Montáž základní desky – samostatné

Požadavky

Jestliže nahrazujete určitou součástku, vyjměte před montáží stávající součástku.

O této úloze

Obrázek znázorňuje umístění základní desky a vizuálně ukazuje postup montáže.



2x
M2x3

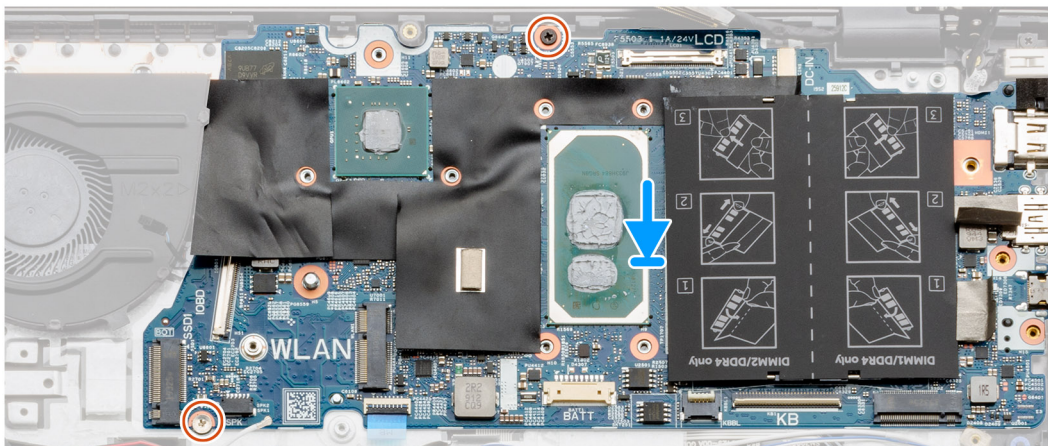

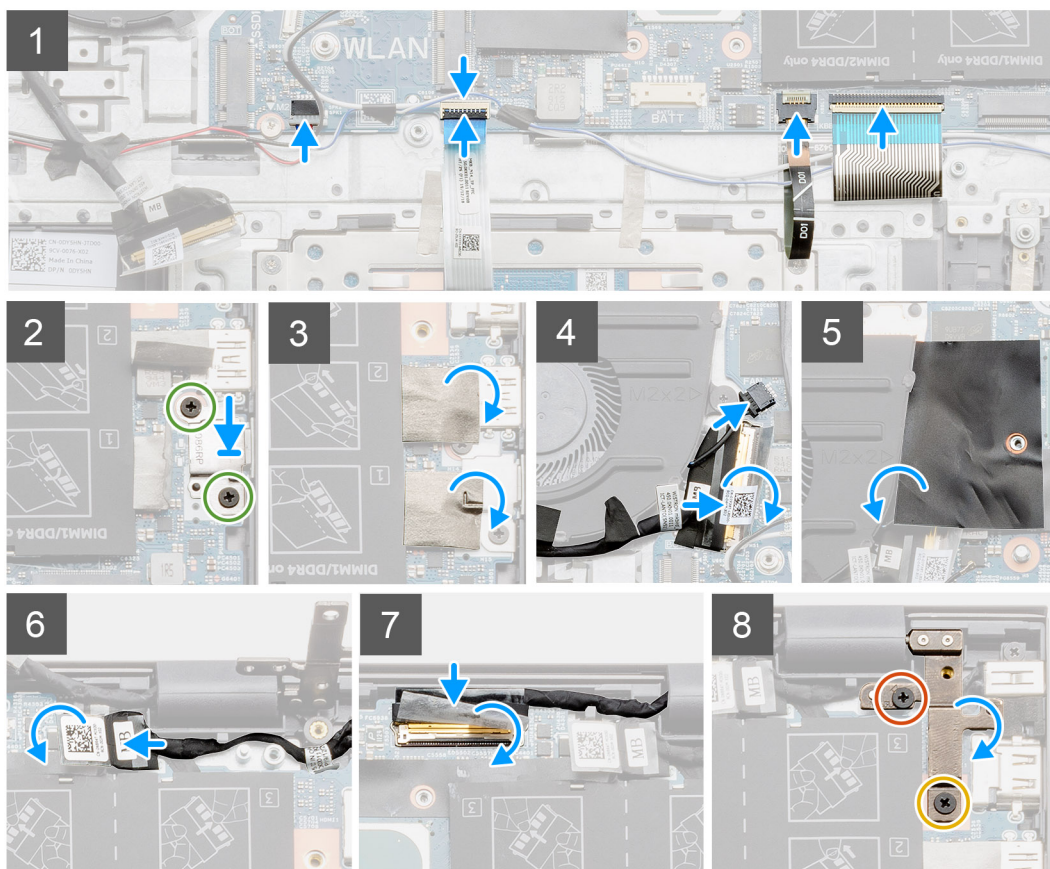
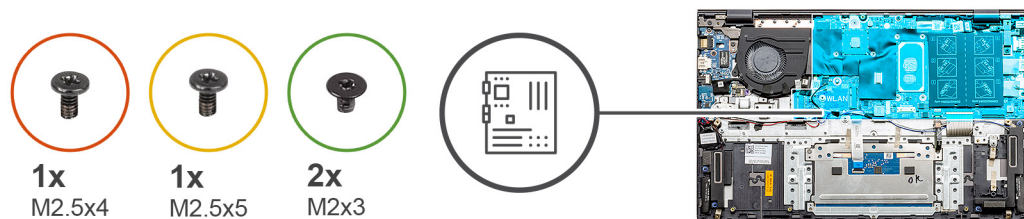

Kroky

1. Zasuňte porty na základní desce do otvorů na sestavě opěrky pro dlaň a klávesnice a zarovnejte otvory pro šrouby na základní desce s otvory pro šrouby na sestavě opěrky pro dlaň a klávesnice.
2. Zašroubujte dva šrouby (M2x3), kterými je základní deska připevněna k sestavě opěrky pro dlaň a klávesnice.
3. Připojte kabel reproduktoru k základní desce.
4. Připojte kabel dotykové podložky k základní desce a zajistěte jej uzavřením západky.
5. Připojte kabel podsvícení klávesnice k základní desce a zajistěte jej uzavřením západky.
6. Připojte kabel klávesnice k základní desce a zajistěte jej uzavřením západky.
7. Zašroubujte dva šrouby (M2x3), kterými je připevněn držák portu USB Type-C k základní desce.
8. Připevněte zpět nálepku.
9. Připojte kabel ventilátoru ke konektoru na základní desce.
10. Zavřete mylarovou klapku.
11. Připojte kabel I/O ke konektoru na základní desce a zavřete západku.
12. Nalepte pásku, kterou je kabel I/O připevněn k základní desce.
13. Připojte kabel displeje ke konektoru na základní desce a zavřete západku.
14. Přilepte pásku, kterou je kabel displeje připevněn k základní desce.
15. Spustte pravý kovový pant a zašroubujte dva šrouby (M2,5x4) a (M2,5x5).

Další kroky

1. Nainstalujte [sestavu displeje](#).
2. Namontujte [paměťový modul](#).
3. Namontujte chladič – [samostatný](#) nebo [UMA](#) (podle konfigurace).
4. Namontujte [systémový ventilátor](#).
5. Nainstalujte [kartu sítě WLAN](#).
6. Nainstalujte [disk SSD M.2 2230](#).
7. Nainstalujte [disk SSD M.2 2280](#).
8. Nainstalujte [baterii](#).
9. Nasad'te [spodní kryt](#).
10. Postupujte podle pokynů v části [Po manipulaci uvnitř počítače](#).

Sestava opěrky rukou a klávesnice

Demontáž sestavy opěrky pro dlaň a klávesnice – UMA

Požadavky

1. Postupujte podle pokynů v části [Před manipulací uvnitř počítače](#).
2. Sejměte [spodní kryt](#).
3. Vyjměte [baterii \(3článkovou nebo 4článkovou\)](#).
4. Vyjměte [kartu WLAN](#).
5. Vyjměte [paměťový modul](#).
6. Vyjměte [disk SSD M.2 2280](#).
7. Vyjměte [disk SSD M.2 2230](#).
8. Vyjměte [systémový ventilátor](#).
9. Vyjměte reproduktor ([konfigurace s 3článkovou baterií](#) nebo [4článkovou baterií](#)).
10. Vyjměte [chladič](#).
11. Vyjměte [knoflíkovou baterii](#).
12. Demontujte [desku I/O](#).
13. Demontujte [vypínač se čtečkou otisků prstů](#).
14. Demontujte [napájecí port](#).
15. Demontujte [dotykovou podložku](#).
16. Demontujte [sestavu displeje](#).
17. Demontujte [základní desku](#).

 **POZNÁMKA:** Základní desku lze vyjmout společně s chladičem.

O této úloze

Obrázek znázorňuje polohu sestavy opěrky pro dlaň a klávesnice a vizuálně ukazuje postup demontáže.

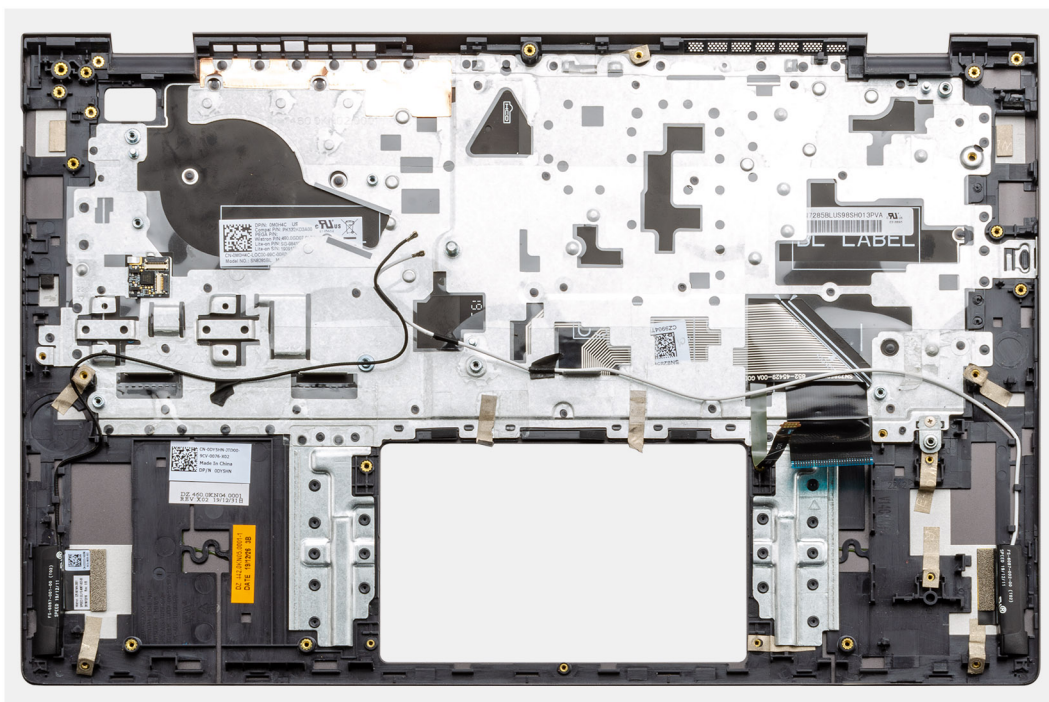

Kroky

Po provedení přípravných kroků nám zbývá sestava opěrky pro dlaň a klávesnice.

Montáž sestavy opěrky pro dlaň a klávesnice – UMA

Požadavky

Jestliže nahrazujete určitou součástku, vyjměte před montáží stávající součástku.

O této úloze

Obrázek znázorňuje polohu sestavy opěrky pro dlaň a klávesnice a vizuálně ukazuje postup montáže.

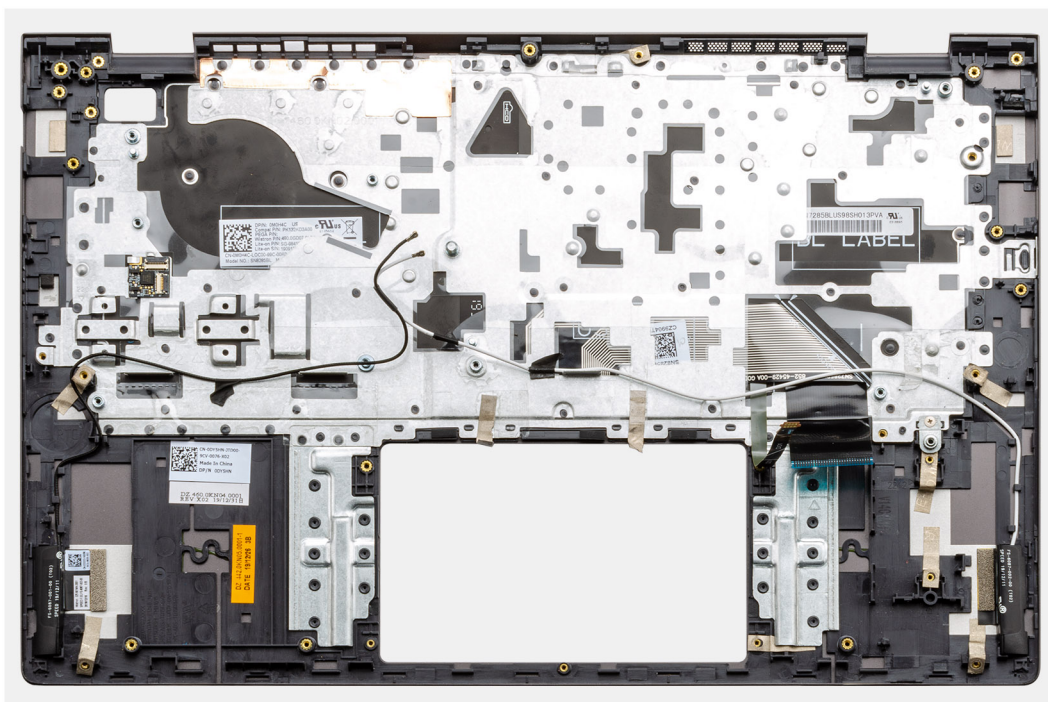

Kroky

Položte sestavu opěrky pro dlaň a klávesnice na rovný povrch.

Další kroky

1. Nainstalujte [základní desku](#).
2. Nainstalujte [dotykovou podložku](#).
3. Namontujte [napájecí port](#).
4. Nainstalujte [vypínač se čtečkou otisků prstů](#).
5. Vložte [knoflíkovou baterii](#).
6. Vložte [chladič](#).
7. Namontujte [paměťový modul](#).
8. Nainstalujte [desku I/O](#).
9. Nainstalujte [sestavu displeje](#).
10. Namontujte reproduktory ([konfigurace s 3člávkovou baterií](#) nebo [4člávkovou baterií](#)).
11. Nainstalujte [systémový ventilátor](#).
12. Nainstalujte [kartu M.2 2230 SSD](#).
13. Nainstalujte [kartu M.2 2280 SSD](#).
14. Nainstalujte [kartu sítě WLAN](#).
15. Nainstalujte baterii ([3člávkovou](#) nebo [4člávkovou](#)) podle konfigurace.
16. Nasaďte [spodní kryt](#).
17. Postupujte podle pokynů v části [Po manipulaci uvnitř počítače](#).

Demontáž sestavy opěrky pro dlaň a klávesnice – samostatné

Požadavky

1. Postupujte podle pokynů v části [Před manipulací uvnitř počítače](#).
2. Sejměte [spodní kryt](#).
3. Vyměňte baterii ([3člávkovou](#) nebo [4člávkovou](#)).
4. Vyměňte [kartu WLAN](#).
5. Vyměňte [paměťový modul](#).
6. Vyměňte disk SSD-1 ([disk SSD M.2 2280](#) nebo [disk SSD M.2 2230](#)).
7. Vyměňte disk [SSD-2](#).

8. Vyměte **systemový ventilátor**.
9. Vyměte **samostatný chladič**.
10. Vyměte reproduktor (**konfigurace s 3člávkovou baterií** nebo **4člávkovou baterií**).
11. Vyměte **knoflíkovou baterii**.
12. Demontujte **desku I/O**.
13. Demontujte **vypínač se čtečkou otisků prstů**.
14. Demontujte **napájecí port**.
15. Demontujte **dotykovou podložku**.
16. Demontujte **sestavu displeje**.
17. Demontujte **základní desku**.

i **POZNÁMKA:** Základní desku lze vyjmout společně s chladičem.

O této úloze

Obrázek znázorňuje polohu sestavy opěrky pro dlaň a klávesnice a vizuálně ukazuje postup demontáže.

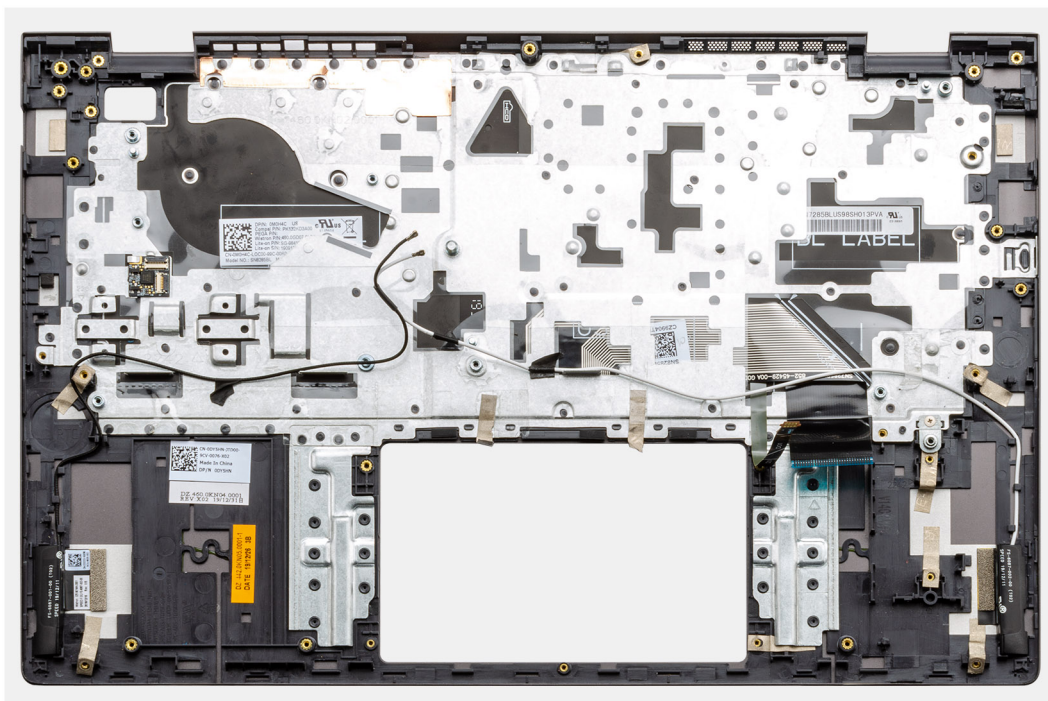

Kroky

Po provedení přípravných kroků nám zbývá sestava opěrky pro dlaň a klávesnice.

Montáž sestavy opěrky pro dlaň a klávesnice – samostatné

Požadavky

Jestliže nahrazujete určitou součástku, vyjměte před montáží stávající součástku.

O této úloze

Obrázek znázorňuje polohu sestavy opěrky pro dlaň a klávesnice a vizuálně ukazuje postup montáže.

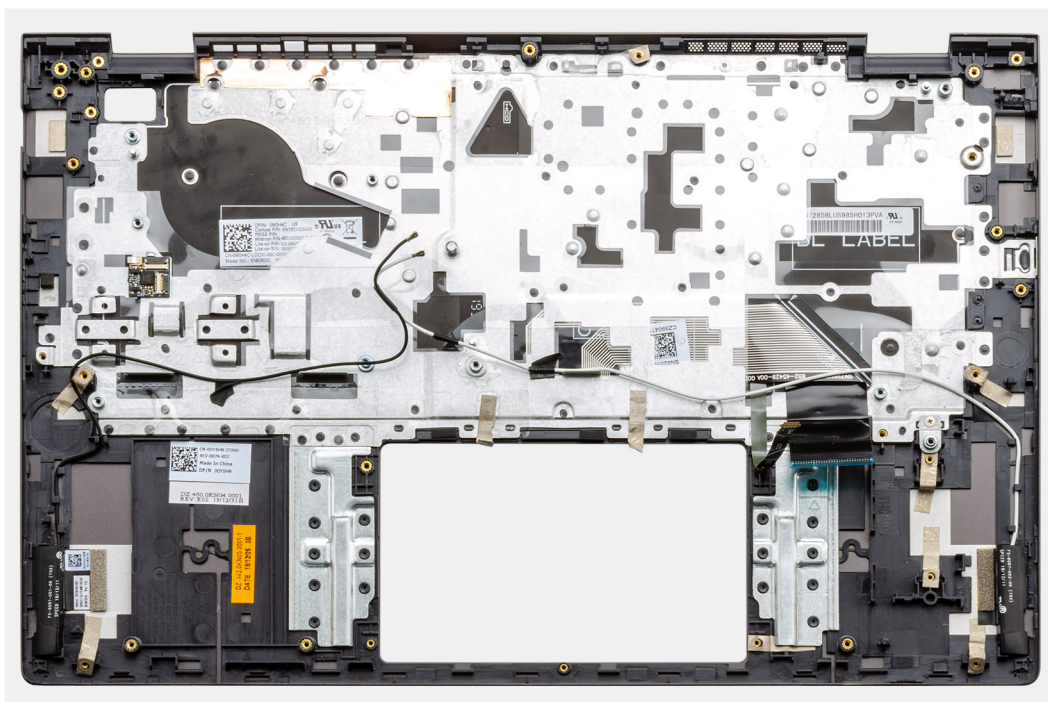

Kroky

Položte sestavu opěrky pro dlaň a klávesnice na rovný povrch.

Další kroky

1. Nainstalujte [základní desku](#).
2. Nainstalujte [dotykovou podložku](#).
3. Namontujte [napájecí port](#).
4. Nainstalujte [vypínač se čtečkou otisků prstů](#).
5. Nainstalujte [desku I/O](#).
6. Vložte [knoflíkovou baterii](#).
7. Vložte [chladič](#).
8. Nainstalujte [sestavu displeje](#).
9. Namontujte reproduktory ([konfigurace s 3člávkovou baterií](#) nebo [4člávkovou baterií](#)).
10. Nainstalujte [systémový ventilátor](#).
11. Nainstalujte disk SSD-1 ([karta M.2 2230 SSD](#) nebo [karta M.2 2280 SSD](#)).
12. Nainstalujte disk [SSD-2](#).
13. Namontujte [paměťové moduly](#).
14. Nainstalujte [kartu sítě WLAN](#).
15. Nainstalujte baterii ([3člávkovou](#) nebo [4člávkovou](#)) podle konfigurace.
16. Nasad'te [spodní kryt](#).
17. Postupujte podle pokynů v části [Po manipulaci uvnitř počítače](#).

Software

Tato kapitola uvádí podrobnosti o podporovaných operačních systémech, společně s pokyny pro instalaci ovladačů.

Témata:

- [Stažení ovladačů systému Windows](#)

Stažení ovladačů systému Windows

Kroky

1. Zapněte notebook.
2. Přejděte na web **Dell.com/support**.
3. Klikněte na možnost **Product Support (Podpora k produktu)**, zadejte výrobní číslo notebooku a klikněte na možnost **Submit (Odeslat)**.

 **POZNÁMKA:** Pokud výrobní číslo nemáte k dispozici, použijte funkci automatického rozpoznání nebo ručně vyhledejte model notebooku.

4. Klikněte na položku **Ovladače a položky ke stažení**.
5. Vyberte operační systém nainstalovaný v notebooku.
6. Přejděte na stránce dolů a vyberte ovladač, který chcete nainstalovat.
7. Klikněte na možnost **Download File (Stáhnout soubor)** a stáhněte ovladač pro váš notebook.
8. Po dokončení stahování přejděte do složky, do které jste uložili soubor ovladače.
9. Dvakrát klikněte na ikonu souboru ovladače a postupujte podle pokynů na obrazovce.

Konfigurace systému

⚠ VÝSTRAHA: Pokud nejste odborným uživatelem počítače, nastavení konfiguračního programu BIOS neměňte. Některé změny by mohly způsobit nesprávnou funkci počítače.

i POZNÁMKA: Než začnete používat konfigurační program systému BIOS, doporučuje se zapsat si informace z obrazovek tohoto programu pro pozdější potřebu.

Konfigurační program BIOS použijte, když chcete:

- získat informace o hardwaru nainstalovaném v počítači, například o množství paměti RAM a velikosti pevného disku,
- změnit informace o konfiguraci systému,
- nastavit nebo změnit uživatelské možnosti, například heslo uživatele, typ nainstalovaného pevného disku a zapnutí nebo vypnutí základních zařízení.

Témata:

- [Spouštěcí nabídka](#)
- [Navigační klávesy](#)
- [Sekvence spuštění](#)
- [Nastavení systému BIOS](#)
- [Aktualizace systému BIOS ve Windows](#)
- [Systémové heslo a heslo konfigurace](#)

Spouštěcí nabídka

Během zobrazení loga Dell stiskněte klávesu <F12> a spusťte jednorázovou spouštěcí nabídku se seznamem spouštěcích zařízení pro tento systém. Tato nabídka obsahuje také diagnostiku a možnosti nastavení systému BIOS. Zařízení uvedená ve spouštěcí nabídce závisejí na spustitelných zařízeních v systému. Tato nabídka je užitečná pro spuštění do konkrétního zařízení nebo spuštění diagnostiky systému. Použití spouštěcí nabídky nemění pořadí spuštění uložené v systému BIOS.

Možnosti jsou následující:

- **Spouštěcí zařízení UEFI:**
 - Windows Boot Manager
 - Pevný disk UEFI
 - Vestavěná karta NIC (IPV4)
 - Vestavěná karta NIC (IPV6)
- **Úlohy před spuštěním:**
 - Nastavení systému BIOS
 - Diagnostika
 - Aktualizace systému BIOS
 - Obnovení operačního systému SupportAssist
 - Aktualizace Flash systému BIOS – vzdálená
 - Konfigurace zařízení

Navigační klávesy

i POZNÁMKA: V případě většiny možností nastavení systému se provedené změny zaznamenají, ale použijí se až po restartu počítače.

Klávesy

Šipka nahoru

Navigace

Přechod na předchozí pole.

Klávesy	Navigace
Šipka dolů	Přechod na další pole.
Vstoupit	Výběr hodnoty ve vybraném poli (je-li to možné) nebo přechod na odkaz v poli.
Mezerník	Rozbalení a sbalení rozevírací nabídky (je-li to možné).
Karta	Přechod na další specifickou oblast.
Esc	Přechod na předchozí stránku, dokud se nezobrazí hlavní obrazovka. Stisknutí klávesy Esc na hlavní obrazovce zobrazí zprávu s požadavkem o uložení veškerých neuložených změn a restartuje systém.

Sekvence spuštění

Funkce Boot Sequence nabízí rychlý a pohodlný způsob, jak obejít pořadí spuštění definované v konfiguraci systému a spustit systém přímo z určitého zařízení (např. optická jednotka nebo pevný disk). Během testu POST (Power-on Self Test), jakmile se zobrazí logo Dell, můžete:

- Otevřít nabídku System Setup stisknutím klávesy F2.
- Otevřít jednorázovou nabídku spuštění systému stisknutím klávesy F12.

Jednorázová nabídka zavádění systému obsahuje zařízení, ze kterých můžete spustit počítač, a možnost diagnostiky. Možnosti nabídky zavádění jsou následující:

- Removable Drive (Vyjímatelný disk) (je-li k dispozici)
- STXXXX Drive (Jednotka STXXXX)
 - **POZNÁMKA:** XXXX představuje číslo jednotky SATA.
- Optical Drive (Optická jednotka) (je-li k dispozici)
- Pevný disk SATA (je-li k dispozici)
- Diagnostika
 - **POZNÁMKA:** Po výběru možnosti **Diagnostika** se zobrazí obrazovka **Diagnostika SupportAssist**.

Na obrazovce se sekvencí spuštění jsou k dispozici také možnosti přístupu na obrazovku nástroje Nastavení systému.

Nastavení systému BIOS

POZNÁMKA: V závislosti na notebooku a nainstalovaných zařízeních nemusí být některé z uvedených položek k dispozici.

Přehled

Tabulka 2. Přehled

Možnost	Popis
System Information	<p>V této sekci jsou uvedeny primární funkce hardwaru počítače.</p> <p>Možnosti jsou následující:</p> <ul style="list-style-type: none"> • System Information <ul style="list-style-type: none"> ○ Verze systému BIOS ○ Výrobní číslo ○ Inventární štítek ○ Datum výroby ○ Datum nabytí vlastnictví ○ Kód expresního servisu ○ Číslo vlastníka ○ Podepsaná aktualizace firmwaru • Baterie <ul style="list-style-type: none"> ○ Primární

Tabulka 2. Přehled

Možnost	Popis
	<ul style="list-style-type: none"> ○ Úroveň nabití baterie ○ Stav baterie ○ Stav ○ Napájecí adaptér ● Processor Information <ul style="list-style-type: none"> ○ Typ procesoru ○ Maximální taktovací rychlost ○ Minimální taktovací rychlost ○ Současná taktovací rychlost ○ Počet jader ○ ID procesoru ○ Cache L2 procesoru ○ Cache L3 procesoru ○ Verze mikrokódu ○ Funkce Intel Hyper-Threading ○ 64bitová technologie ● Konfigurace paměti <ul style="list-style-type: none"> ○ Nainstalovaná paměť ○ Dostupná paměť ○ Rychlost paměti ○ Kanálový režim paměti ○ Paměťová technologie ○ DIMM_Slot 1 ○ DIMM_Slot 2 ● Device Information <ul style="list-style-type: none"> ○ Typ panelu ○ Ovladač videa ○ Paměť grafické karty ○ Zařízení Wi-Fi ○ Nativní rozlišení ○ Videoverze systému BIOS ○ Řadič zvuku ○ Zařízení Bluetooth ○ LOM MAC Address ○ dGPU Video Controller

Konfigurace spouštění

Tabulka 3. Konfigurace spouštění

Možnost	Popis
<p>Sekvence spuštění</p>	<p>Umožňuje změnit pořadí, ve kterém se počítač snaží nalézt operační systém.</p> <p>Možnosti jsou následující:</p> <ul style="list-style-type: none"> ● Windows Boot Manager ● Pevný disk UEFI ● Vestavěná karta NIC (IPv4) ● Vestavěná karta NIC (IPv6) <p> POZNÁMKA: Režim staršího spouštění není na této platformě podporován.</p>

Tabulka 3. Konfigurace spouštění

Možnost	Popis
Bezpečné spouštění	<p>Zabezpečené spouštění pomáhá zajistit spouštění systému pouze s použitím ověřeného spouštěcího softwaru.</p> <p>Povolit zabezpečené spouštění – tato možnost je ve výchozím nastavení zakázána.</p> <p>i POZNÁMKA: Systém musí být v režimu spouštění UEFI, aby bylo možné povolit možnost Povolit zabezpečené spouštění.</p>
Režim zabezpečeného spuštění	<p>Změna do režimu Secure Boot (Zabezpečené spouštění) upravuje chování zabezpečeného spouštění a povoluje ověřování podpisů ovladače UEFI.</p> <p>Možnosti jsou následující:</p> <ul style="list-style-type: none"> ● Režim nasazení – Tato možnost je ve výchozím nastavení povolena. ● Režim auditu
Expert Key Management	<p>Umožňuje aktivovat nebo deaktivovat správu klíčů Expert Key Management.</p> <p>Povolit vlastní režim – Tato možnost je ve výchozím nastavení zakázána.</p> <p>Možnosti vlastního režimu správy klíčů:</p> <ul style="list-style-type: none"> ● PK – tato možnost je ve výchozím nastavení povolena. ● KEK ● db ● dbx

Integrovaná zařízení

Tabulka 4. Možnosti integrovaných zařízení (pokračování)

Možnost	Popis
Datum/Čas	<p>Slouží ke změně data a času. Změna systémového data a času se projeví okamžitě.</p>
Kamera	<p>Slouží k povolení či zakázání kamery.</p> <p>Povolit kameru – tato možnost je ve výchozím nastavení povolena.</p>
Zvuk	<p>Umožňuje vypnout všechny integrovaný zvuk. Ve výchozím nastavení je vybrána možnost Povolit audio.</p> <p>Umožňuje samostatně povolit nebo zakázat integrovaný zvuk nebo mikrofon a reproduktor. Ve výchozím nastavení je vybrána možnost Povolit audio.</p> <p>Možnosti jsou následující:</p> <ul style="list-style-type: none"> ● Povolit mikrofon ● Povolit vnitřní reproduktor
Konfigurace USB	<p>Umožňuje zapnout nebo vypnout interní nebo integrovaný řadič USB.</p> <p>Možnosti jsou následující:</p> <ul style="list-style-type: none"> ● Povolit podporu funkce spuštění USB ● Povolit externí porty USB

Tabulka 4. Možnosti integrovaných zařízení

Možnost	Popis
	Ve výchozím nastavení jsou povoleny všechny možnosti.

Úložiště

Tabulka 5. Varianty úložišť

Možnost	Popis
Operační režim SATA	Umožňuje konfigurovat provozní režim integrovaného řadiče pevného disku SATA. Možnosti jsou následující: <ul style="list-style-type: none"> • Vypnuto • AHCI • RAID On – ve výchozím nastavení je možnost Raid On povolena.  POZNÁMKA: Řadič SATA je nakonfigurován tak, aby podporoval režim RAID.
Rozhraní úložiště	Umožňuje povolit nebo zakázat různé integrované jednotky. Možnosti jsou následující: <ul style="list-style-type: none"> • M.2 PCIe SSD-1 • M.2 PCIe SSD-0 Ve výchozím nastavení jsou povoleny všechny možnosti.
Hlášení SMART	Tato funkce řídí, zda jsou chyby pevného disku týkající se integrovaných jednotek hlášeny během spuštění systému. Tato technologie je součástí specifikací SMART (Self-Monitoring Analysis and Reporting Technology [technologie analýzy a hlášení sebepozorování]). Možnost Povolit hlášení SMART je ve výchozím nastavení zakázána.
Informace o discích	Obsahuje informace o typu disku a zařízení.

Displej

Tabulka 6. Možnosti zobrazení

Možnost	Popis
Jas displeje	Umožňuje nastavit jas obrazovky při provozu na baterii a s připojeným síťovým adaptérem. Možnosti jsou následující: <ul style="list-style-type: none"> • Jas při provozu na baterii – ve výchozím stavu nastaveno na 50. • Jas při provozu s připojeným napájením – ve výchozím stavu nastaveno na 100.
Logo na celou obrazovku	Zobrazí logo na celou obrazovku, pokud obrázek odpovídá rozlišení obrazovky. Ve výchozím nastavení jsou všechny možnosti zakázané.

Možnosti připojení



Tabulka 7. Připojení

Tabulka 7. Připojení

Možnost	Popis
Integrated NIC	<p>Integrovaná karta ovládá vestavěný řadič LAN. Umožňuje síťovým funkcím před spuštěním operačního systému a v jeho rané fázi využívat veškeré povolené karty NIC, když jsou nainstalované a dostupné síťové protokoly UEFI.</p> <p>Možnosti jsou následující:</p> <ul style="list-style-type: none"> ● Vypnuto ● Aktivní ● Aktivní s PXE – tato možnost je ve výchozím nastavení povolena.
Povolit bezdrátové zařízení	<p>Slouží k povolení či zakázání vnitřních bezdrátových zařízení:</p> <p>Možnosti jsou následující:</p> <ul style="list-style-type: none"> ● WLAN ● Bluetooth <p>Obě možnosti jsou ve výchozím nastavení povoleny.</p>
Povolit síťové stohování rozhraní UEFI	<p>Umožňuje ovládat integrovaný řadič LAN. Umožňuje síťovým funkcím před spuštěním operačního systému a v jeho rané fázi využívat veškeré povolené karty NIC, když jsou nainstalované a dostupné síťové protokoly UEFI.</p> <p>Povolit síťové stohování rozhraní UEFI – tato možnost je ve výchozím nastavení povolena.</p>

Řízení spotřeby

Tabulka 8. Řízení spotřeby (pokračování)

Možnost	Popis
Konfigurace baterie	<p>Povolí provoz systému na baterie v době vysokého tarifu.</p> <p>Možnosti jsou následující:</p> <ul style="list-style-type: none"> ● Adaptivní – ve výchozím nastavení povoleno. ● Standardně ● Funkce ExpressCharge ● Primární použití napájení ● Vlastní <p> POZNÁMKA: Pokud je zvoleno Vlastní nabití, lze také nakonfigurovat možnosti Začátek vlastního nabití a Konec vlastního nabití.</p>
Pokročilé konfigurace	<p>Tato možnost umožňuje maximalizovat stav baterie.</p> <p>Možnost Povolit pokročilý režim nabíjení baterie je ve výchozím nastavení zakázána.</p> <p> POZNÁMKA: Uživatel může nabíjet baterii pomocí funkce Začátek dne a Pracovní období.</p> <p>Ve výchozím nastavení je možnost Pracovní období zakázána.</p> <p>Pro zrychlené nabíjení baterie použijte funkci ExpressCharge.</p>
Energetická špička	<p>Povolí provoz systému na baterie v době vysokého tarifu.</p> <p>Snížení odběru – tato možnost je ve výchozím nastavení zakázána.</p> <p> POZNÁMKA: Uživatel může:</p> <ul style="list-style-type: none"> ● Nastavit hodnotu Práh baterie na Min = 15, Max = 100

Tabulka 8. Řízení spotřeby

Možnost	Popis
	<ul style="list-style-type: none"> Zabránit napájení pomocí adaptéru v určitých časech během dne pomocí funkcí Začátek vysokého tarifu, Konec vysokého tarifu a Začátek nabíjení ve vysokém tarifu.
Funkce Regulace teploty	<p>Umožňuje správě ventilátorů chlazení a tepla procesoru nastavit výkon systému, hlučnost a teplotu.</p> <p>Možnosti jsou následující:</p> <ul style="list-style-type: none"> Optimalizováno – ve výchozím nastavení povoleno. Nízká Tichá Vysoký výkon
Podpora probuzení přes rozhraní USB	<p>Povolení podpory probuzení přes rozhraní USB Slouží k povolení funkce, kdy po vložení zařízení USB počítač přejde z pohotovostního režimu do normálního.</p> <p>Možnost Enable USB Wake Support (Povolit podporu probuzení přes rozhraní USB) je ve výchozím nastavení zakázána.</p> <p>Probuzení na doku USB-C Dell Umožňuje probuzení systému z pohotovostního režimu při připojení doku Dell USB-C.</p> <p>Ve výchozím nastavení je možnost Probuzení na doku USB-C Dell povolena.</p> <p>POZNÁMKA: Tyto funkce pracují pouze v případě, je-li připojen napájecí adaptér. Jestliže před přechodem do pohotovostního režimu odpojíte napájecí adaptér, systém BIOS odpojí napájení všech portů USB kvůli úspoře energie baterie.</p>
Blokovat režim spánku	<p>Tato možnost slouží k blokování přechodu do režimu spánku (S3) v prostředí operačního systému. Možnost Block Sleep (Blokování režimu spánku) je ve výchozím nastavení zakázána.</p> <p>POZNÁMKA: Když je funkce Block Sleep povolena, systém nepřejde do režimu spánku. Funkce Intel Rapid Start se automaticky zakáže a možnost napájení v operačním systému zůstane prázdná, jestliže byla nastavena na režim spánku.</p>
Spínač víka	<p>Umožňuje zakázat vypínač víka.</p> <p>Možnosti jsou následující:</p> <ul style="list-style-type: none"> Enable Lid Switch (Povolit vypínač víka) – ve výchozím nastavení povoleno. Power On Lid Open (Elektricky napájené otevření víka) – ve výchozím nastavení povoleno.
Technologie Intel Speed Shift	<p>Slouží k povolení či zakázání podpory technologie Intel Speed Shift. Ve výchozím nastavení je technologie Intel Speed Shift povolena. Při povolení může operační systém vybírat odpovídající výkon procesoru.</p>

Zabezpečení

Tabulka 9. Zabezpečení

Možnost	Popis
TPM 2.0 Security	<p>Slouží k povolení a zakázání modulu TPM (Trusted Platform Module).</p> <p>Možnosti jsou následující:</p> <ul style="list-style-type: none"> Zabezpečení TPM 2.0 zapnuto – tato možnost je ve výchozím nastavení povolena. Obejití PPI pro povolovací příkazy Obejití PPI pro zakazovací příkazy Obejití PPI pro mazací příkazy Attestation Enable (Povolit funkci Attestation) – Tato možnost je ve výchozím nastavení povolena.

Tabulka 9. Zabezpečení (pokračování)



Možnost	Popis
	<ul style="list-style-type: none"> ● Key Storage Enable (Povolit funkci Key Storage) – Tato možnost je ve výchozím nastavení povolena ● SHA-256 – Tato možnost je ve výchozím nastavení povolena. ● Vymazat ● Stav TPM – tato možnost je ve výchozím nastavení povolena.
Funkce Intel Software Guard Extensions	<p>Poskytuje bezpečné prostředí pro spuštění kódu či ukládání citlivých informací v kontextu hlavního operačního systému a nastavuje velikost vyhrazené paměti pro tento kontejner.</p> <p>Intel SGX</p> <p>Možnosti jsou následující:</p> <ul style="list-style-type: none"> ● Vypnuto ● Aktivní ● Softwarové řízení – tato volba je ve výchozím nastavení povolena.
Omezení zabezpečení SMM	<p>Umožňuje povolit nebo zakázat dodatečnou ochranu proti omezení zabezpečení UEFI SMM.</p> <p>Omezení zabezpečení SMM – tato možnost je ve výchozím nastavení povolena.</p>
Vymazat data při příštím spuštění	<p>Umožňuje systému BIOS nastavit cyklus mazání dat pro úložná zařízení připojená k základní desce na další restart.</p> <p>Spustit vymazání dat – tato možnost je ve výchozím nastavení zakázána.</p> <p> POZNÁMKA: Operace bezpečného vymazání dat smaže informace tak, že je nelze zrekonstruovat.</p>
Produkty Absolute	<p>V tomto poli můžete povolit, zakázat nebo trvale zakázat rozhraní modulu BIOS v rámci volitelné služby Absolute Persistence Module společnosti Absolute® Software.</p> <p>Možnosti jsou následující:</p> <ul style="list-style-type: none"> ● Povolit Absolute – tato možnost je ve výchozím nastavení povolena. ● Zakázat Absolute ● Trvale zakázat Absolute
Zabezpečení UEFI Boot Path	<p>Určuje, zda systém během zavádění pomocí zařízení UEFI Boot Path z nabídky spuštění F12 vyzve uživatele k zadání hesla správce (je-li nastaveno).</p> <p>Možnosti jsou následující:</p> <ul style="list-style-type: none"> ● Nikdy ● Vždy ● Vždy, kromě interního pevného disku – tato možnost je ve výchozím nastavení povolena. ● Vždy, kromě interního pevného disku a PXE

Heslo

Tabulka 10. Zabezpečení



Možnost	Popis
Heslo správce	<p>Slouží k nastavení, změně a smazání hesla správce.</p> <p>Výzvy k nastavení hesla jsou:</p> <ul style="list-style-type: none"> ● Zadat staré heslo: ● Zadat nové heslo: <p>Po vložení nového hesla stiskněte klávesu Enter a poté stiskněte Enter ještě jednou a nové heslo potvrďte.</p> <p> POZNÁMKA: Při smazání hesla správce se smaže i heslo k systému (je-li nastaveno). Heslo správce lze rovněž použít ke smazání hesla k pevnému disku. Z tohoto důvodu nelze nastavit heslo správce,</p>

Tabulka 10. Zabezpečení (pokračování)

Možnost	Popis
	<p>je-li nastaveno heslo k systému nebo heslo k pevnému disku. Heslo správce je proto potřeba nastavit jako první, pokud se má toto heslo používat společně s heslem k systému, případně heslem k pevnému disku.</p>
Heslo systému	<p>Umožňuje nastavit, změnit či smazat systémové heslo.</p> <p>Výzvy k nastavení hesla jsou:</p> <ul style="list-style-type: none"> ● Zadat staré heslo: ● Zadat nové heslo: <p>Po vložení nového hesla stiskněte klávesu Enter a poté stiskněte Enter ještě jednou a nové heslo potvrďte.</p>
Konfigurace hesla	<p>Umožňuje nakonfigurovat heslo.</p> <p>Velké písmeno Je-li nastaveno, vyžaduje toto pole, že heslo musí obsahovat nejméně jedno velké písmeno.</p> <p>Malé písmeno Je-li nastaveno, vyžaduje toto pole, že heslo musí obsahovat nejméně jedno malé písmeno.</p> <p>Číslice Je-li nastaveno, vyžaduje toto pole, že heslo musí obsahovat nejméně jednociferné číslo.</p> <p>Speciální znak Je-li nastaveno, vyžaduje toto pole, že heslo musí obsahovat nejméně jeden speciální znak</p> <p> POZNÁMKA: Tyto možnosti jsou ve výchozím nastavení zakázány.</p> <p>Minimální počet znaků Udává povolený počet znaků v hesle. Min = 4</p>
Vynechání hesla	<p>Umožňuje obejít výzvy k zadání systémového hesla a hesla interního pevného disku při jejich nastavení během restartu počítače.</p> <p>Možnosti jsou následující:</p> <ul style="list-style-type: none"> ● Disabled (zakázáno) – Tato možnost je ve výchozím nastavení povolena. ● Obejití při restartu
Password Changes	<p>Umožňuje měnit heslo k systému a heslo k pevnému disku, aniž by bylo nutné zadávat heslo správce.</p> <p>Povolit změny hesla mimo správce – tato možnost je ve výchozím nastavení zakázána.</p>
Zámek správcovského nastavení	<p>Umožňuje správci určovat, jakým způsobem může uživatel přistupovat k nastavení systému BIOS.</p> <p>Povolit správci uzamknutí nastavení – tato možnost je ve výchozím nastavení zakázána.</p> <p> POZNÁMKA:</p> <ul style="list-style-type: none"> ● Je-li nastaveno heslo správce a povolena funkce Povolit správci uzamknutí nastavení, nelze zobrazit nastavení systému BIOS (pomocí kláves F2 nebo F12) bez hesla správce. ● Je-li nastaveno heslo správce a zakázána funkce Povolit správci uzamknutí nastavení, lze vstupovat do nastavení systému BIOS a položek, které se zobrazují v uzamknutém režimu.
Zámek hlavního hesla	<p>Umožňuje povolit nebo zakázat podporu hlavního hesla.</p> <p>Povolit uzamknutí hesla správce – tato možnost je ve výchozím nastavení zakázána.</p> <p> POZNÁMKA: Předtím, než lze změnit nastavení, je nutné vymazat heslo k pevnému disku.</p>

Aktualizace a obnovení

Tabulka 11. Aktualizace a obnovení

Možnost	Popis
Aktualizace firmwaru kapsle UEFI	Umožňuje aktualizovat systém BIOS prostřednictvím balíčků s aktualizací UEFI Capsule. Povolit aktualizace firmwaru pomocí balíčků UEFI Capsule – tato možnost je ve výchozím nastavení povolena.
Obnovení systému BIOS z pevného disku	Umožňuje obnovit systém BIOS z primárního pevného disku nebo disku USB v případě závady. Obnovení systému BIOS z pevného disku – tato možnost je ve výchozím nastavení povolena.  POZNÁMKA: Obnovení systému BIOS z pevných disků není k dispozici pro samošifrovací disky (SED).
Downgrade systému BIOS	Umožňuje řídit změnu systémového firmwaru (flash) na starší verze. Povolit downgrade systému BIOS – tato možnost je ve výchozím nastavení povolena.
SupportAssist OS Recovery	Umožňuje povolit či zakázat průběh zavádění pro nástroj SupportAssist OS Recovery v případě některých chyb systému. Obnovení operačního systému pomocí nástroje SupportAssist – tato možnost je ve výchozím nastavení povolena.  POZNÁMKA: Jestliže je možnost Obnovení operačního systému pomocí nástroje SupportAssist vypnuta, bude automatický průběh spouštění pro nástroj SupportAssist OS Recovery Tool zakázán.
BIOSConnect	Umožňuje obnovit cloudový operační systém, jestliže se nepodaří spustit hlavní operační systém nebo místní operační systém a počet selhání je větší nebo roven nastavené prahové hodnotě pro automatické obnovení operačního systému. BIOSConnect – tato možnost je ve výchozím nastavení povolena.
Dell Auto OS Recovery Threshold	Možnost Prah automatické obnovy operačního systému řídí automatický tok pro konzoli SupportAssist System Resolution a pro nástroj Dell OS Recovery Tool. Možnosti jsou následující: <ul style="list-style-type: none"> ● Nesvítil ● 1 ● 2 – výchozí ● 3

Správa systému

Tabulka 12. Správa systému (pokračování)



Možnost	Popis
Výrobní číslo	Zobrazí výrobní číslo počítače.
Inventární štítek	Inventární štítek je řetězec 64 znaků, který správce IT používá k jedinečné identifikaci konkrétního systému. Po nastavení již nelze inventární štítek měnit.
Povolení automatického zapnutí	Slouží k povolení či zakázání funkce automatického zapnutí počítače, pokud je připojen napájecí adaptér. Zapnutí při obnovení napájení Tato možnost je ve výchozím nastavení zakázána.
Auto On Time	Toto nastavení umožňuje automatické zapnutí systému v definovaných dnech a čase.

Tabulka 12. Správa systému

Možnost	Popis
	<p>Možnosti jsou následující:</p> <ul style="list-style-type: none"> ● Zakázáno – tato možnost je ve výchozím nastavení povolena. ● Každý den ● Pracovní dny ● Vybrat dny

Klávesnice

Tabulka 13. Klávesnice (pokračování)

Možnost	Popis
Povolit Numlock	<p>Slouží k povolení nebo zakázání funkce Numlock po spuštění systému.</p> <p>Povolit Numlock</p> <p>Tato možnost je ve výchozím nastavení povolena.</p>
Režim zamknutí funkční klávesy	<p>Slouží ke změně nastavení funkční klávesy.</p> <p>Režim zamknutí funkční klávesy</p> <p>Tato možnost je ve výchozím nastavení povolena.</p> <p>Možnosti jsou následující:</p> <ul style="list-style-type: none"> ● Standardní režim zámku ● Sekundární režim zámku – tato možnost je ve výchozím nastavení povolena.
Osvětlení klávesnice	<p>Umožňuje nastavit osvětlení klávesnice pomocí klávesové zkratky <Fn>+<F5> za běžného provozu systému.</p> <p>Možnosti jsou následující:</p> <ul style="list-style-type: none"> ● Vypnuto ● Tlumené ● Jasný – tato možnost je ve výchozím nastavení povolena. <p> POZNÁMKA: Jas osvětlení klávesnice nastaven na 100 %.</p>
Časový limit podsvícení klávesnice při napájení ze sítě	<p>Tato možnost určuje čas vypršení podsvícení klávesnice, když je do systému zapojen napájecí adaptér.</p> <p>Možnosti jsou následující:</p> <ul style="list-style-type: none"> ● 5 sekund ● 10 sekund – tato možnost je ve výchozím nastavení povolena. ● 15 sekund ● 30 sekund ● 1 minuta ● 5 minut ● 15 minut ● Nikdy <p> POZNÁMKA: Je-li zvolena možnost Nikdy, zůstává osvětlení neustále zapnuté, pokud je připojen napájecí adaptér.</p>
Časový limit podsvícení klávesnice při napájení z baterie	<p>Tato funkce určuje čas vypršení podsvícení klávesnice, když je systém napájen pouze z baterie.</p> <p>Možnosti jsou následující:</p> <ul style="list-style-type: none"> ● 5 sekund ● 10 sekund – tato možnost je ve výchozím nastavení povolena. ● 15 sekund

Tabulka 13. Klávesnice

Možnost	Popis
	<ul style="list-style-type: none"> • 30 sekund • 1 minuta • 5 minut • 15 minut • Nikdy <p> POZNÁMKA: Je-li zvolena možnost Nikdy, zůstává osvětlení neustále zapnuté, pokud systém běží na baterii.</p>

Chování před spuštěním

Tabulka 14. Chování před spuštěním

Možnost	Popis
Varování adaptéru	<p>Tato možnost zobrazuje varovné zprávy během spouštění, když dojde ke zjištění adaptérů s nedostatečnou napájecí kapacitou.</p> <ul style="list-style-type: none"> • Enable Adapter Warnings (Povolit výstrahy adaptéru) – ve výchozím nastavení povoleno.
Varování a chyby	<p>Tato možnost umožňuje zajistit, aby se při zjištění varování a chyb proces zavádění namísto zastavení pouze pozastavil, zobrazil výzvu a vyčkal na vstup uživatele. Tato funkce je užitečná při vzdálené správě systému.</p> <p>Vyberte si jednu z následujících možností:</p> <ul style="list-style-type: none"> • Výzva při varování a chybách – ve výchozím nastavení povoleno. • Pokračovat při varování • Pokračovat při varování a chybách <p> POZNÁMKA: Chyby považované za zásadní vzhledem k provozu hardwaru vždy zastaví systém.</p>
Varování USB-C	<p>Tato možnost povolí nebo zakáže varovné zprávy pro dok.</p> <p>Povolit varovné zprávy pro dok – ve výchozím nastavení povoleno.</p>
Fastboot	<p>Tato možnost umožňuje nakonfigurovat rychlost procesů spouštění UEFI.</p> <p>Vyberte si jednu z následujících možností:</p> <ul style="list-style-type: none"> • Minimální • Thorough (Nejvyšší) – ve výchozím nastavení povoleno • Automatické
Prodloužit čas BIOS POST	<p>Tato možnost umožňuje nakonfigurovat čas načítání BIOS POST.</p> <p>Vyberte si jednu z následujících možností:</p> <ul style="list-style-type: none"> • 0 sekund – ve výchozím nastavení povoleno. • 5 sekund • 10 sekund
Myš / dotyková podložka	<p>Tato možnost určuje, jak systém zpracovává vstup z myši a dotykové podložky.</p> <p>Vyberte si jednu z následujících možností:</p> <ul style="list-style-type: none"> • Serial Mouse (Sériová myš) • Myš PS/2 • Dotyková podložka a myš PS/2 – ve výchozím nastavení povoleno.

Podpora virtualizace

Tabulka 15. Podpora virtualizace

Možnost	Popis
Technologie Intel Virtualization	Tato možnost určuje, zda systém může běžet na monitoru virtuálního počítače (VMM). Možnost Povolit virtualizační technologii Intel VT je ve výchozím nastavení povolena.
VT pro Direct I/O	Tato možnost určuje, zda systém může uskutečňovat virtualizační technologii pro přímý vstup a výstup – virtualizační metoda Intel pro vstup-výstup mapy paměti. Možnost Povolit technologii Intel VT pro Direct I/O je ve výchozím nastavení povolena.

Výkon

Tabulka 16. Výkon

Možnost	Popis
Multi Core Support	<p>Toto pole určuje, zda procesor může využít jedno jádro nebo všechna jádra. Výchozí hodnota je nastavena na maximální počet jader.</p> <ul style="list-style-type: none">• Všechna jádra – Tato možnost je vybrána ve výchozím nastavení.• 1• 2• 3
Intel SpeedStep	<p>Tato funkce umožní systému dynamicky upravovat napětí procesoru a frekvenci jádra, což snižuje průměrnou spotřebu energie a tvorbu tepla.</p> <p>Povolit Intel SpeedStep</p> <p>Tato možnost je ve výchozím nastavení povolena.</p>
C-States Control	<p>Tato funkce umožňuje povolit nebo zakázat procesoru možnost vstupovat do režimů nízké spotřeby a ukončovat je.</p> <p>Povolit funkci C-state Control</p> <p>Tato možnost je ve výchozím nastavení povolena.</p> <p>Tato funkce umožňuje systému dynamicky zjišťovat vysokou úroveň využití samostatné grafické karty a upravit během tohoto období parametry systému vzhledem k vysokému výkonu.</p> <p>Povolit funkci Adaptive C-states pro samostatné grafické karty</p> <p>Tato možnost je ve výchozím nastavení povolena.</p>
technologie Intel Turbo Boost,	<p>Tato možnost slouží k povolení či zakázání režimu procesoru Intel TurboBoost.</p> <p>Povolí technologii Intel Turbo Boost.</p> <p>Tato možnost je ve výchozím nastavení povolena.</p>
Technologie Intel Hyper-Threading	<p>Tato možnost slouží k povolení či zakázání funkce HyperThreading v procesoru.</p> <p>Povolí technologii Intel Hyper-Threading.</p> <p>Tato možnost je ve výchozím nastavení povolena.</p>

Systémové protokoly

Tabulka 17. Systémové protokoly

Možnost	Popis
Protokol událostí systému BIOS	Umožňuje uchovávat nebo vymazat protokol událostí systému BIOS. Vymazat protokol událostí systému BIOS. Možnosti jsou následující: <ul style="list-style-type: none">● Uchovávat – tato možnost je ve výchozím nastavení povolena.● Vymazat
Protokol teplotních událostí	Umožňuje uchovávat nebo vymazat protokol teplotních událostí. Vymaže protokol teplotních událostí. Možnosti jsou následující: <ul style="list-style-type: none">● Uchovávat – tato možnost je ve výchozím nastavení povolena.● Vymazat
Protokol událostí napájení	Umožňuje uchovávat nebo vymazat protokol událostí napájení. Vymazat protokol událostí napájení. Možnosti jsou následující: <ul style="list-style-type: none">● Uchovávat – tato možnost je ve výchozím nastavení povolena.● Vymazat

Aktualizace systému BIOS ve Windows

Požadavky

Systém BIOS (Konfigurace systému) se doporučuje aktualizovat tehdy, když měníte základní desku nebo je k dispozici aktualizace. V případě notebooků zajistěte, aby před spuštěním aktualizace systému BIOS byla baterie plně nabitá a notebook byl připojen do elektrické sítě.

O této úloze

 **POZNÁMKA:** Pokud je povolena funkce BitLocker, je zapotřebí ji před zahájením aktualizace systému BIOS pozastavit a po dokončení aktualizace systému BIOS opět povolit.

Další informace o tomto tématu zjistíte v článku ve znalostní databázi: [Povolení nebo zakázání šifrování BitLocker s modulem TPM v systému Windows.](#)

Kroky

1. Restartujte počítač.
2. Přejděte na web **Dell.com/support**.
 - Zadejte **výrobní číslo** nebo **kód express service code** a klikněte na tlačítko **Odeslat**.
 - Klikněte na možnost **Rozpoznat produkt** a postupujte podle instrukcí na obrazovce.
3. Pokud se vám nedaří rozpoznat nebo nalézt servisní štítek (výrobní číslo), klikněte na možnost **Vybrat ze všech produktů**.
4. Ze seznamu vyberte kategorii **Produkty**.

 **POZNÁMKA:** Vyberte příslušnou kategorii, která vás dovede na stránku produktu.

5. Vyberte model svého počítače. Zobrazí se stránka **produktové podpory** pro váš počítač.
6. Klikněte na možnost **Získat ovladače** a poté na možnost **Ovladače a soubory ke stažení**. Zobrazí se část Ovladače a soubory ke stažení.
7. Klikněte na kartu **Najdu to sám**.
8. Klikněte na možnost **BIOS**, zobrazí se verze systému BIOS.

9. Vyhledejte nejnovější soubor se systémem BIOS a klikněte na odkaz **Stáhnout**.
10. V okně **Zvolte metodu stažení** klikněte na tlačítko **Stáhnout soubor**.
Zobrazí se okno **Stažení souboru**.
11. Kliknutím na tlačítko **Uložit** uložíte soubor do počítače.
12. Kliknutím na tlačítko **Spustit** v počítači nainstalujete aktualizované nastavení systému BIOS.
Postupujte podle pokynů na obrazovce.

Aktualizace systému BIOS v systémech s povoleným softwarem BitLocker

⚠ VÝSTRAHA: Jestliže není technologie BitLocker před aktualizací systému BIOS pozastavena, při dalším restartu systém nerozezná klíč BitLocker. Budete vyzváni k vložení obnovovacího klíče a systém o něj bude žádat při každém restartu. Pokud obnovovací klíč není znám, může to vést ke ztrátě dat nebo ke zbytečné opakované instalaci operačního systému. Další informace o tomto tématu naleznete v článku [Aktualizace systému BIOS v systémech Dell s povolenou funkcí BitLocker ve znalostní databázi](https://www.dell.com/support/article/sln153694). <https://www.dell.com/support/article/sln153694>

Aktualizace systému Dell BIOS v prostředích systémů Linux a Ubuntu

Chcete-li aktualizovat systém BIOS v prostředí systému Linux, například v distribuci Ubuntu, přečtěte si článek [Aktualizace systému Dell BIOS v prostředí Linux nebo Ubuntu](#).

Aktualizace systému BIOS z jednorázové spouštěcí nabídky klávesy F12

Aktualizace systému BIOS pomocí souboru s příponou .exe s aktualizací systému BIOS, který byl zkopírován na jednotku USB se systémem souborů FAT32. Systém byl zaveden z jednorázové spouštěcí nabídky klávesy F12.

O této úloze

Aktualizace systému BIOS

Soubor aktualizace systému BIOS můžete spustit ze systému Windows pomocí spustitelné jednotky USB nebo můžete systém BIOS v počítači aktualizovat z jednorázové spouštěcí nabídky klávesy F12.

Většina systémů Dell, které byly vyrobeny po roce 2012, zahrnuje tuto funkci. Funkci si můžete ověřit zavedením počítače do jednorázové spouštěcí nabídky klávesy F12, ve které je mezi možnostmi zavedení systému uvedena možnost **BIOS UPDATE**. Pokud je možnost uvedena, pak systém BIOS podporuje tento způsob aktualizace systému BIOS.

i | POZNÁMKA: Tuto funkci mohou použít pouze systémy s možností BIOS Flash Update v jednorázové spouštěcí nabídce klávesy F12.

Aktualizace z jednorázové spouštěcí nabídky

Chcete-li aktualizovat systém BIOS z jednorázové spouštěcí nabídky klávesy F12, budete potřebovat:

- jednotku USB naformátovanou na systém souborů FAT32 (jednotka nemusí být spustitelná),
- spustitelný soubor systému BIOS, který jste stáhli z webových stránek podpory Dell a zkopírovali do kořenového adresáře jednotky USB,
- napájecí adaptér připojený k systému,
- funkční systémovou baterii umožňující aktualizaci systému BIOS.

Chcete-li spustit proces aktualizace systému BIOS z nabídky klávesy F12, vykonajte následující kroky:

⚠ VÝSTRAHA: Nevypínejte systém v průběhu aktualizace systému BIOS. Vypnutí systému může znemožnit jeho spouštění.

Kroky

1. Jednotku USB, na kterou jste zkopírovali aktualizaci, vložte do portu USB systému, který je ve vypnutém stavu.
2. Zapněte systém a stisknutím klávesy **F12** přejděte do jednorázové spouštěcí nabídky.

3. Pomocí myši nebo šipek zvolte možnost **Aktualizace systému BIOS** a stiskněte klávesu **Enter**.

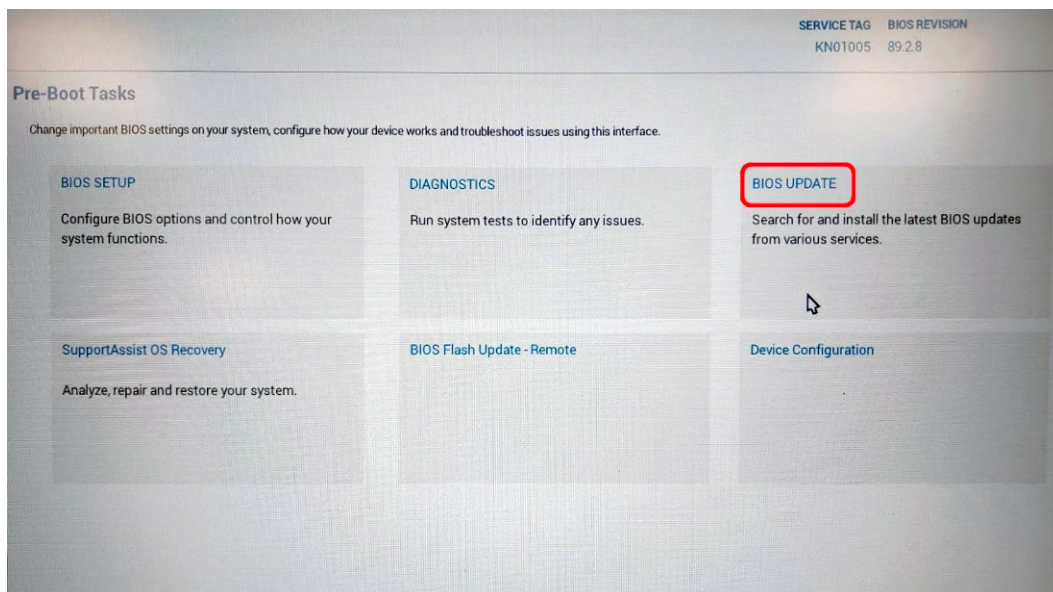

Otevře se dialog **Aktualizace systému BIOS**.

4. Klikněte na možnost **Aktualizace ze souboru**.

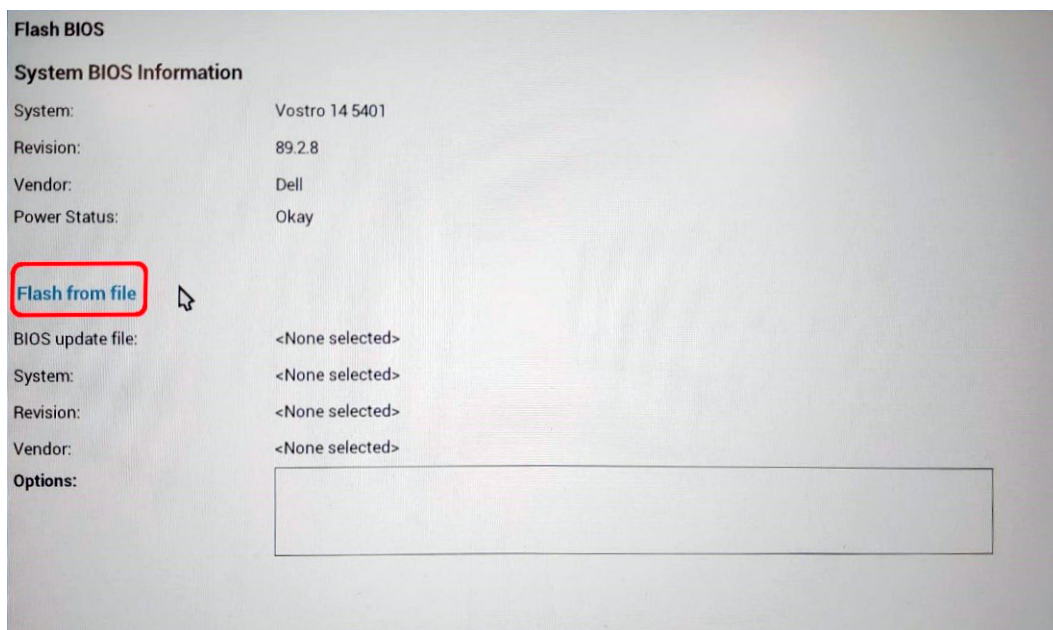

5. Zvolte externí zařízení USB.

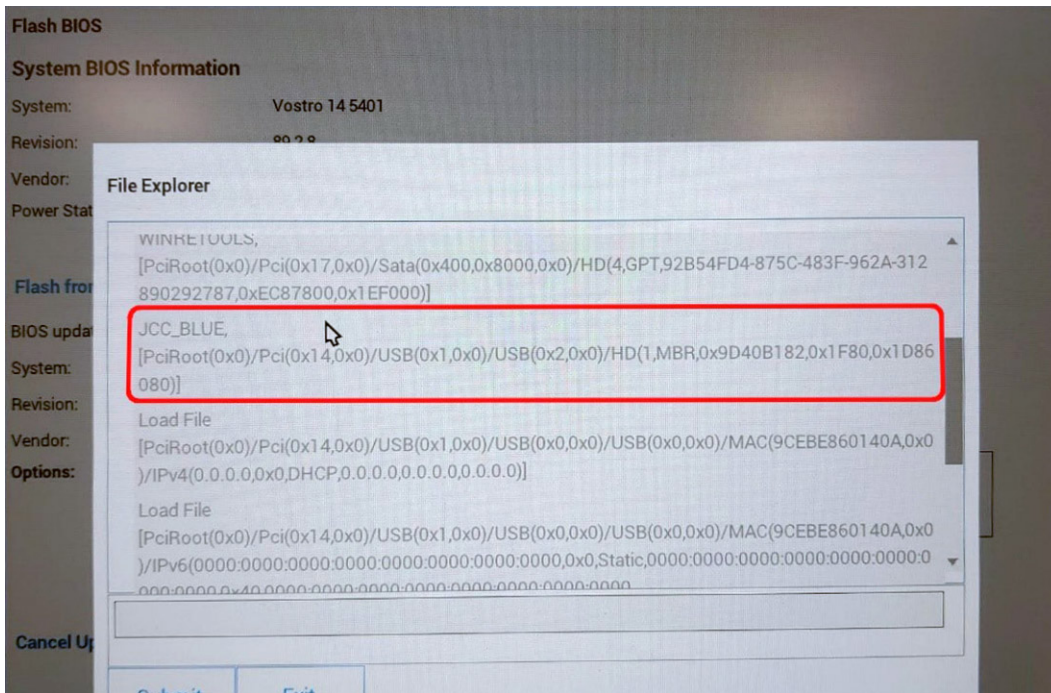

6. Po zvolení souboru dvakrát klikněte na cílový aktualizací soubor a poté klikněte na možnost **Odeslat**.

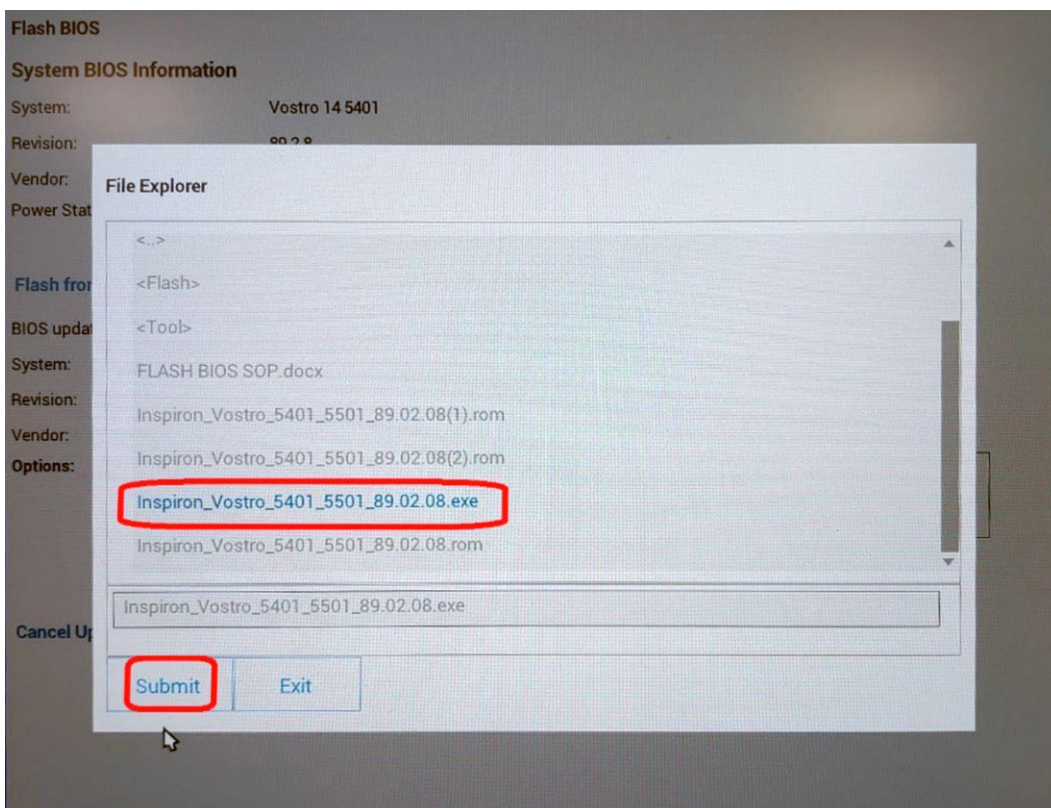

7. Klikněte na možnost **Aktualizace systému BIOS**. Systém se restartuje a provede aktualizaci systému BIOS.

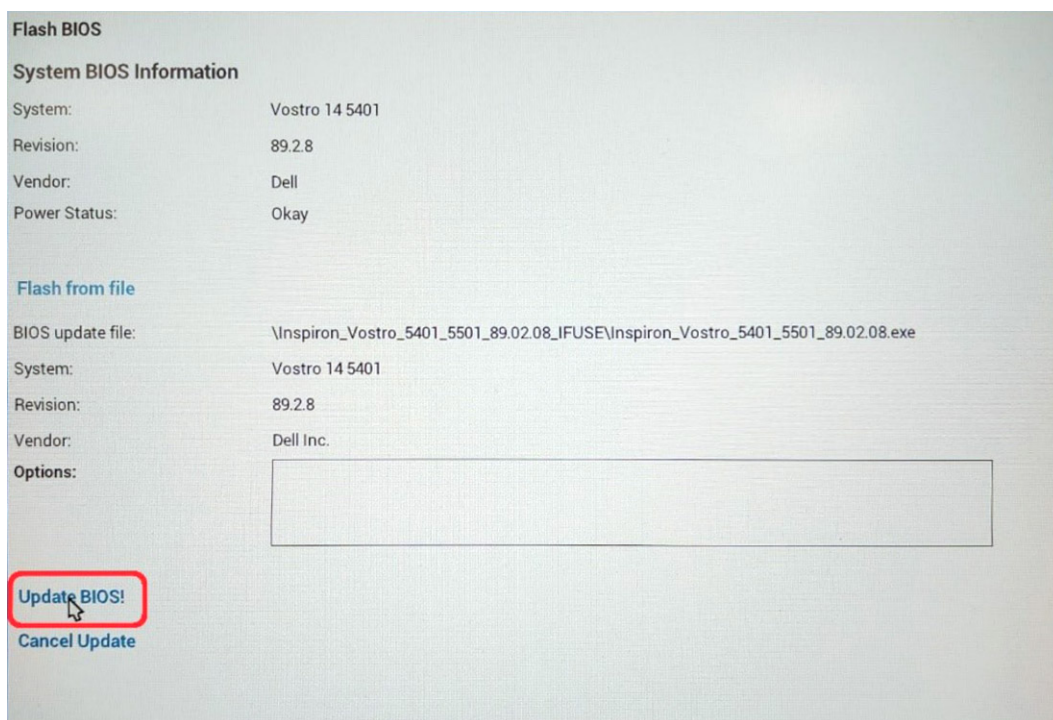

8. Po dokončení se systém restartuje a proces aktualizace systému BIOS je dokončen.

Systemové heslo a heslo konfigurace

Tabulka 18. Systemové heslo a heslo konfigurace

Typ hesla	Popis
Heslo systému	Heslo, které je třeba zadat před přihlášením se k počítači.
Heslo konfigurace	Heslo, které je třeba zadat před získáním přístupu a možností provádění změn v nastavení systému BIOS v počítači.

Můžete vytvořit systémové heslo a zabezpečit počítač heslem.

⚠ VÝSTRAHA: Heslo nabízí základní úroveň zabezpečení dat v počítači.

⚠ VÝSTRAHA: Pokud počítač nebude uzamčen nebo zůstane bez dozoru, k uloženým datům může získat přístup kdokoli.

ℹ POZNÁMKA: Systemové heslo a heslo konfigurace je zakázáno.

Přiřazení hesla konfigurace systému

Požadavky

Nové **systemové heslo nebo heslo správce** lze nastavit pouze v případě, že je stav **Nenastaveno**.

O této úloze

Nástroj Konfigurace systému otevřete stisknutím tlačítka F2 ihned po spuštění či restartu počítače.

Kroky

1. Na obrazovce **System BIOS** nebo **Konfigurace systému** vyberte možnost **Zabezpečení** a stiskněte klávesu **Enter**. Otevře se obrazovka **Zabezpečení**.

2. Zvolte možnost **Systémové heslo / heslo správce** a v poli **Zadejte nové heslo** vytvořte heslo.
Nové heslo systému přiřaďte podle následujících pokynů:
 - Heslo smí obsahovat nejvýše 32 znaků.
 - Heslo smí obsahovat čísla od 0 do 9.
 - Povolena jsou pouze malá písmena (velká písmena jsou zakázána).
 - Povoleny jsou pouze následující zvláštní znaky: mezera, ("), (+), (.), (-), (.), (/), (:), ([), (\), (]), (`).
3. Vypište systémové heslo, které jste zadali dříve do pole **Potvrdit nové heslo** a klikněte na možnost **OK**.
4. Po stisknutí klávesy **Esc** se zobrazí zpráva s požadavkem na uložení změn.
5. Stisknutím klávesy **Y** změny uložíte.
Počítač se restartuje.

Odstranění nebo změna stávajícího hesla konfigurace systému

Požadavky

Před pokusem o odstranění nebo změnu stávajícího hesla k systému a/nebo konfiguraci ověřte, zda je možnost **Stav hesla** v programu Konfigurace systému nastavena na hodnotu Odemčeno. Pokud je možnost **Stav hesla** nastavena na hodnotu Zamčeno, stávající heslo k systému a/nebo konfiguraci nelze odstranit ani změnit.

O této úloze

Nástroj Konfigurace systému otevřete stisknutím tlačítka **F2** ihned po spuštění či restartu počítače.

Kroky

1. Na obrazovce **Systém BIOS** nebo **Konfigurace systému** vyberte možnost **Zabezpečení systému** a stiskněte klávesu **Enter**.
Otevře se obrazovka **Zabezpečení systému**.
2. Na obrazovce **Zabezpečení systému** ověřte, zda je v nastavení **Stav hesla** vybrána možnost **Odemčeno**.
3. Po změně nebo odstranění stávajícího hesla systému vyberte možnost **Heslo systému** a stiskněte klávesu **Enter** nebo **Tab**.
4. Po změně nebo odstranění stávajícího hesla konfigurace vyberte možnost **Heslo konfigurace** a stiskněte klávesu **Enter** nebo **Tab**.
 **POZNÁMKA:** Jestliže heslo k systému či konfiguraci měníte, vložte na vyžádání nové heslo. Pokud heslo k systému či konfiguraci mažete, potvrďte na vyžádání smazání hesla.
5. Po stisknutí klávesy **Esc** se zobrazí zpráva s požadavkem na uložení změn.
6. Stisknutím klávesy **Y** uložíte změny a nástroj Konfigurace systému ukončíte.
Počítač se restartuje.

Řešení potíží

Témata:

- Automatický integrovaný test (BIST)
- Automatický integrovaný test (BIST) základní desky
- Vestavěný automatický test (L-BIST) napájecí větve obrazovky displeje
- Vestavěný automatický test obrazovky displeje (LCD-BIST)
- Výstup
- Diagnostika SupportAssist
- Spuštění diagnostiky SupportAssist
- Indikátory diagnostiky systému
- Obnovení operačního systému
- Aktualizace systému BIOS
- Aktualizace systému BIOS (klíč USB)
- Možnosti záložních médií a obnovy
- Restart napájení sítě Wi-Fi
- Uvolnění ethernetového kabelu (RJ-45)

Automatický integrovaný test (BIST)

O této úloze

Existují tři různé typy testů BIST, které kontrolují funkčnost displeje, napájecí větve a základní desky. Tyto testy jsou důležité, neboť určují, jestli je třeba vyměnit LCD displej nebo základní desku.

1. M-BIST: M-BIST je automatický diagnostický test vestavěný do základní desky, jenž zlepšuje přesnost diagnostiky závad vestavěného řadiče (EC) základní desky. Test M-BIST je nutné ručně spustit před testem POST a je možné jej rovněž spustit na nefunkčním systému.
2. L-BIST: L-BIST představuje vylepšenou diagnostiku chybových kódů s jednou kontrolkou a automaticky se spouští během testu POST.
3. LCD-BIST: Test LCD BIST je rozšířený diagnostický test, který se do starších systémů zavádí pomocí hodnocení PSA (Preboot System Assessment).

Tabulka 19. Funkce

	M-Bist	L-Bist
Účel	Vyhodnocuje stav základní desky.	Ověřuje pomocí testu napájecí větve LCD, zda základní deska dodává napájení do displeje.
Spuštění	Stiskněte klávesu <M> a vypínač.	Integrováno do diagnostiky pomocí chybového kódu jednoho indikátoru. Automaticky se spouští během testu POST.
Indikace závady	Indikátor baterie svítí trvale oranžově .	Chybový kód závady baterie [2, 8] znamená, že indikátor blikne 2x oranžově, chvíli nesvítí a poté blikne 8x bíle.
Pokyny k opravě	Značí problém se základní deskou.	Značí problém se základní deskou.

Automatický integrovaný test (BIST) základní desky

O této úloze



Kroky

1. Stiskněte a podržte tlačítko **M** a **vypínačem** spusťte test M-BIST.
2. V případě závady základní desky se stavová kontrolka baterie rozblíká oranžově.
3. Závadu vyřešte výměnou základní desky.

 **POZNÁMKA:** Pokud základní deska funguje správně, stavová kontrolka baterie se nerozsvítí.

Vestavěný automatický test (L-BIST) napájecí větve obrazovky displeje

O této úloze

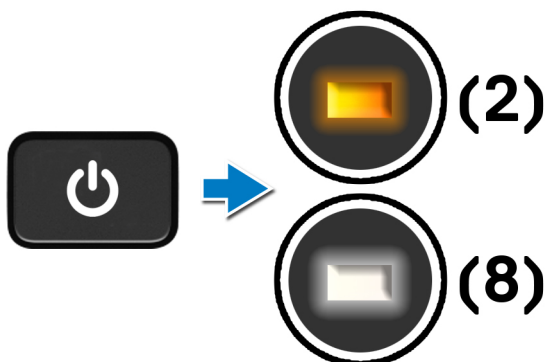

Další kroky

L-BIST (test napájecí větve LCD) představuje vylepšenou diagnostiku chybových kódů s jednou kontrolkou a **automaticky se spouští** během testu **POST**. L-BIST stanoví, zdali funguje napájení displeje LCD ze základní desky. L-BIST pomocí testu napájecí větve LCD ověřuje, zdali základní deska dodává napájení do displeje. Pokud napájení displeje LCD nefunguje, stavový indikátor bliká **s chybovým kódem [2, 8]**.

Vestavěný automatický test (L-BIST) napájecí větve obrazovky displeje

O této úloze

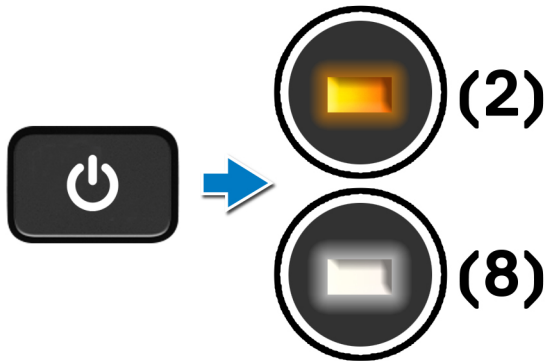

Další kroky

L-BIST (test napájecí větve LCD) představuje vylepšenou diagnostiku chybových kódů s jednou kontrolkou a **automaticky se spouští** během testu **POST**. L-BIST stanoví, zdali funguje napájení displeje LCD ze základní desky. L-BIST pomocí testu napájecí větve LCD ověřuje, zdali základní deska dodává napájení do displeje. Pokud napájení displeje LCD nefunguje, stavový indikátor bliká **s chybovým kódem [2, 8]**.

Vestavěný automatický test obrazovky displeje (LCD-BIST)

O této úloze

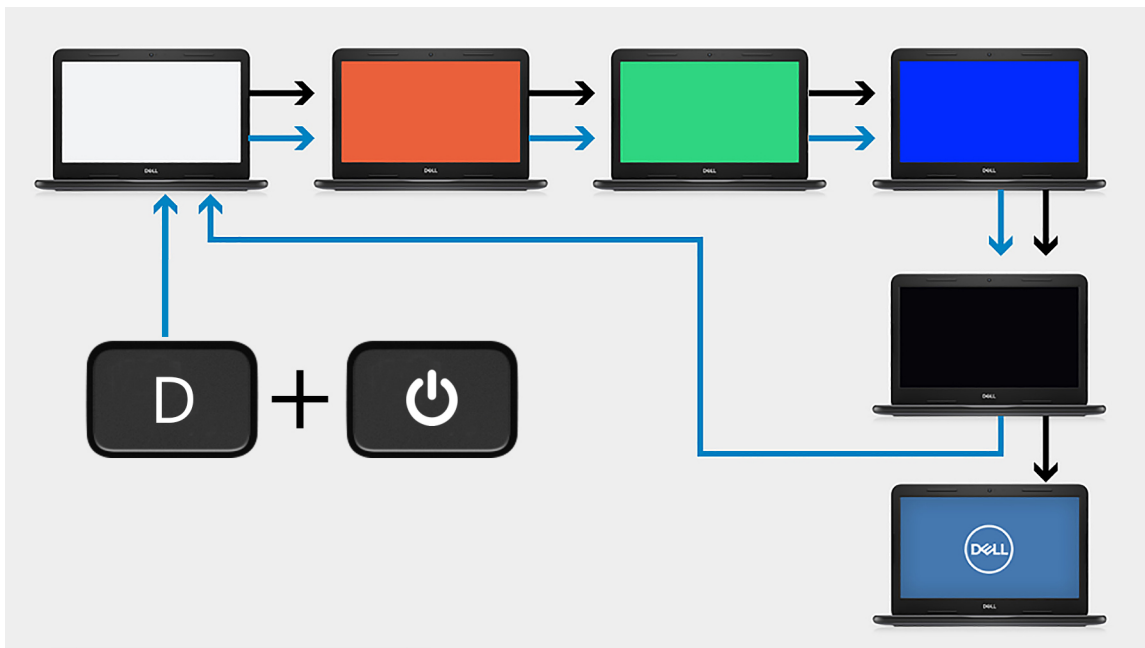

Kroky

1. Stiskněte a přidržte klávesu **D** a stiskněte **vypínač**.

2. Jakmile počítač spustí test POST, uvolněte klávesu **D** i **vypínač**.
3. Obrazovka displeje začne zobrazovat určitou barvu, případně procházet různými barvami.

POZNÁMKA: Pořadí barev se může pro jednotlivé výrobce obrazovek displejů lišit. Uživatel musí pouze ověřit, že se barvy zobrazují správně, bez zkreslení nebo grafických anomálií.
4. Po zobrazení poslední barvy se počítač restartuje.

Výstup

O této úloze

Následující tabulka obsahuje výstupy z různých typů testů BIST.

Tabulka 20. Výstup testu BIST

M-BIST	
Nesvítí	Na základní desce nebyla nalezena žádná chyba.
Svítí žlutě	Značí problém se základní deskou.

Diagnostika SupportAssist

O této úloze

Diagnostika SupportAssist (dříve známá jako diagnostika ePSA) provádí celkovou kontrolu hardwaru. Diagnostika SupportAssist je integrována do systému BIOS a je spouštěna interně tímto systémem. Diagnostika SupportAssist poskytuje sadu možností pro konkrétní zařízení nebo jejich skupiny. Umožňuje:

- Spouštět testy automaticky nebo v interaktivním režimu
- Opakovat testy
- Zobrazit nebo ukládat výsledky testů
- Procházet podrobné testy, zavádět dodatečné možnosti testů a zprostředkovávat dodatečné informace o zařízeních, u kterých test selhal.
- Prohlížet stavové zprávy s informacemi o úspěšném dokončení testu.
- Zobrazovat chybové zprávy, které indikují, zdali byly během testu zjištěny problémy.

POZNÁMKA: Některé testy jsou určeny pro konkrétní zařízení a vyžadují zásah uživatele. Při provádění diagnostických testů buďte vždy přítomni u počítače.

Spuštění diagnostiky SupportAssist

Kroky

1. Zapněte počítač.
2. Během spouštění počítače vyčkejte na zobrazení loga Dell a stiskněte klávesu **F12**.
3. Na obrazovce se spouštěcí nabídkou vyberte možnost **Diagnostics (Diagnostika)**.
4. Klikněte na šipku v pravém dolním rohu a přejděte na výpis stránek.
Zobrazí se detekované položky.
5. Zvolte zařízení z levého clusteru pro diagnostický test v konkrétním zařízení.
6. V případě jakéhokoli problému se zobrazí chybové kódy.
Chybový kód a ověřovací číslo si poznamenejte a obraťte se na společnost Dell.

Indikátory diagnostiky systému

Indikátor stavu baterie

Označuje stav napájení a nabíjení baterie.

Svítil bíle – Je připojen napájecí adaptér a baterie je nabitá alespoň na 5 %.

Oranžová – Počítač je napájen z baterie, která je nabitá na méně než 5 %.

Nesvítil

- Napájecí adaptér je připojen a baterie je plně nabitá.
- Počítač je napájen z baterie, a ta je nabitá na více než 5 %.
- Počítač je v režimu spánku, hibernace nebo je vypnutý.

Indikátor stavu napájení a baterie bliká oranžově a zároveň pípají kódy značící chyby.

Příklad: indikátor stavu napájení a baterie oranžově dvakrát zabliká, následuje pauza a potom zabliká třikrát bíle a následuje pauza. Tento vzor blikání 2, 3 pokračuje, dokud se počítač nevypne, což signalizuje, že nebyla detekována žádná paměť nebo RAM.

Následující tabulka ukazuje různé vzory signalizace indikátoru stavu napájení a baterie a související problémy.

Tabulka 21. Signály indikátoru LED

Kódy diagnostických indikátorů	Popis problému
1, 1	Selhání detekce modulu TPM
1, 2	Neobnovitelné selhání SPI Flash
1, 3	Krátce při převrácení kabelu pantu OCP1
1, 4	Krátce při převrácení kabelu pantu OCP2
1, 5	EC nemůže naprogramovat i-Fuse
1, 6	Obecný záchyt kvůli tvrdým chybám průběhu kódu EC
2, 1	Selhání procesoru
2, 2	Základní deska: selhání systému BIOS nebo paměti ROM (Read-Only Memory)
2, 3	Nezjištěna žádná paměť nebo RAM (Random-Access Memory)
2, 4	Selhání paměti nebo RAM (Random-Access Memory)
2, 5	Nainstalovaná neplatná paměť
2, 6	Chyba základní desky nebo čipové sady
2, 7	Došlo k selhání displeje
2, 8	Závada napájecí větve displeje LCD.
3, 1	Selhání knoflíkové baterie
3, 2	Chyba rozhraní PCI / grafické karty / čipu
3, 3	Bitová kopie pro obnovení systému nebyla nalezena.
3, 4	Bitová kopie pro obnovení systému byla nalezena, ale je neplatná.
3, 5	Závada napájecí větve
3, 6	Systém BIOS Flash je nekompletní
3, 7	Překročení časového limitu při čekání na odpověď ME na zprávu HECI.

Indikátor stavu kamery: Označuje, zda se používá kamera.

- Svítí bíle – kamera je používána.
- Nesvítil – kamera není používána.

Indikátor stavu klávesy Caps Lock: Označuje, zda je klávesa Caps Lock zapnutá, nebo vypnutá.

- Svítí bíle – funkce Caps Lock je zapnuta.
- Nesvítí – funkce Caps Lock je vypnuta.

Obnovení operačního systému

Jestliže se počítač ani opakovaných pokusech nemůže spustit do operačního systému, automaticky se spustí nástroj Dell SupportAssist OS Recovery.

Dell SupportAssist OS Recovery je samostatný nástroj, který se do počítačů Dell instaluje společně s operačním systémem Windows 10. Obsahuje nástroje pro diagnostiku a odstraňování problémů, k nimž může dojít předtím, než se počítač spustí do operačního systému. Umožňuje zjistit problémy s hardwarem, opravit počítač, provést zálohování souborů nebo obnovit počítač do továrního nastavení.

Nástroj lze také stáhnout ze stránek podpory společnosti Dell a vyřešit problémy s počítačem v případě, že se jej nepodaří spustit do primárního operačního systému kvůli problémům se softwarem nebo hardwarem.

Více informací o nástroji Dell SupportAssist OS Recovery naleznete v příručce *Dell SupportAssist OS Recovery User's Guide* na stránkách www.dell.com/support.

Aktualizace systému BIOS

O této úloze

Aktualizace systému BIOS se doporučuje v případě, že je k dispozici jeho nová verze, nebo v případě výměny základní desky. Aktualizace systému BIOS:

Kroky

1. Zapněte počítač.
2. Přejděte na web www.dell.com/support.
3. Klikněte na možnost **Product Support (Podpora k produktu)**, zadejte výrobní číslo počítače a klikněte na možnost **Submit (Odeslat)**.
 **POZNÁMKA:** Pokud výrobní číslo nemáte k dispozici, použijte funkci automatického rozpoznání nebo ručně vyhledejte model počítače.
4. Klikněte na možnost **Drivers & downloads (Ovladače a stahování) > Find it myself (Najdu to sám)**.
5. Vyberte operační systém nainstalovaný v počítači.
6. Přejděte na stránce dolů a rozbalte možnost **BIOS (Systém BIOS)**.
7. Klikněte na odkaz **Download (Stáhnout)** a stáhněte si nejnovější verzi systému BIOS pro váš počítač.
8. Po dokončení stahování přejděte do složky, kam jste soubor s aktualizací systému BIOS uložili.
9. Dvakrát klikněte na ikonu souboru s aktualizací systému BIOS a postupujte podle pokynů na obrazovce.

Aktualizace systému BIOS (klíč USB)

Kroky

1. Postupujte podle kroků 1 až 7 v části „Aktualizace systému BIOS“ a stáhněte si nejnovější aktualizací soubor pro systém BIOS.
2. Vytvořte spustitelnou jednotku USB. Další informace najdete v článku znalostní databáze [SLN143196](https://www.dell.com/support) na adrese www.dell.com/support.
3. Zkopírujte aktualizací soubor systému BIOS na spustitelnou jednotku USB.
4. Připojte spustitelnou jednotku USB k počítači, který potřebuje aktualizaci systému BIOS.
5. Restartujte počítač a během zobrazení loga Dell na obrazovce stiskněte klávesu **F12**.
6. Spusťte počítač z jednotky USB z nabídky – **One Time Boot Menu (Jednorázová nabídka spuštění)**.
7. Zadejte název aktualizací souboru systému BIOS a stiskněte klávesu **Enter**.
8. Zobrazí se nástroj **BIOS Update Utility (Nástroj pro aktualizaci systému BIOS)**. Aktualizaci systému BIOS dokončete podle pokynů na obrazovce.

Možnosti záložních médií a obnovy

Doporučuje se vytvořit jednotku pro obnovení, s níž lze vyřešit potíže a problémy, které se mohou v systému Windows objevit. Společnost Dell nabízí několik možností obnovení operačního systému Windows v osobním počítači Dell. Další informace naleznete v části [Možnosti záložních médií a obnovy systému Windows od společnosti Dell](#).

Restart napájení sítě Wi-Fi

O této úloze

Pokud počítač nemůže přistupovat k internetu kvůli problému s konektivitou Wi-Fi, můžete provést restart napájení sítě Wi-Fi. Následující postup obsahuje kroky potřebné k provedení restartu napájení sítě Wi-Fi.

POZNÁMKA: Někteří poskytovatelé internetového připojení poskytují kombinované zařízení modem-směrovač.

Kroky

1. Vypněte počítač.
2. Vypněte modem.
3. Vypněte bezdrátový směrovač.
4. Počkejte 30 sekund.
5. Zapněte bezdrátový směrovač.
6. Zapněte modem.
7. Zapněte počítač.

Uvolnění ethernetového kabelu (RJ-45)

Požadavky

Při odpojování ethernetového kabelu (RJ-45) z portu RJ-45 postupujte podle tohoto návodu, aby nedošlo k poškození počítače.

Kroky

1. Stiskněte bezpečnostní pojistku, uvolněte ji z portu a vytáhněte zástrčku [1, 2].

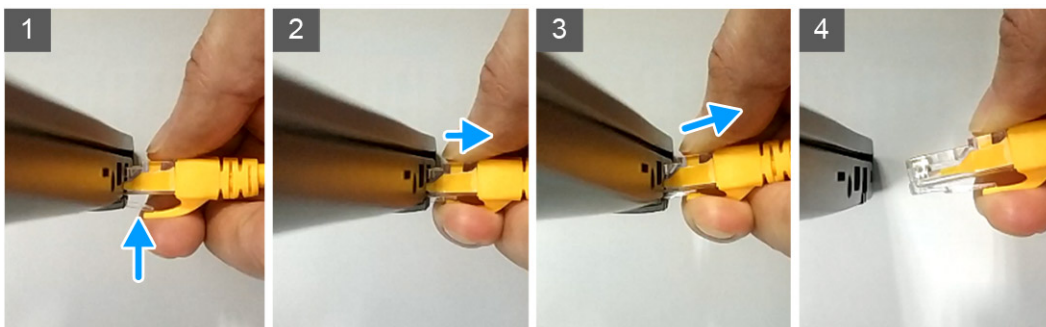

2. Při odpojování ethernetového kabelu z portu RJ-45 (ethernetového portu) [3, 4] kabel zešikma zvedněte.

Získání pomoci

Témata:

- [Kontaktování společnosti Dell](#)

Kontaktování společnosti Dell

Požadavky

 **POZNÁMKA:** Pokud nemáte aktivní internetové připojení, lze kontaktní informace nalézt na nákupní faktuře, balicím seznamu, účtence nebo v produktovém katalogu společnosti Dell.

O této úloze

Společnost Dell nabízí několik možností online a telefonické podpory a služeb. Jejich dostupnost závisí na zemi a produktu a některé služby nemusí být ve vaší oblasti k dispozici. Chcete-li kontaktovat společnost Dell se záležitostmi týkajícími se prodeje, technické podpory nebo zákaznického servisu:

Kroky

1. Přejděte na web **Dell.com/support**.
2. Vyberte si kategorii podpory.
3. Ověřte svou zemi nebo region v rozbalovací nabídce **Choose a Country/Region (Vyberte zemi/region)** ve spodní části stránky.
4. Podle potřeby vyberte příslušnou službu nebo linku podpory.