

Vostro 3400

서비스 매뉴얼



참고, 주의 및 경고

 **노트:** 참고"는 제품을 보다 효율적으로 사용하는 데 도움이 되는 중요 정보를 제공합니다.

 **주의:** 주의사항은 하드웨어의 손상 또는 데이터 유실 위험을 설명하며, 이러한 문제를 방지할 수 있는 방법을 알려줍니다.

 **경고:** 경고는 재산 손실, 신체적 상해 또는 사망 위험이 있음을 알려줍니다.

장 1: 컴퓨터에서 작업하기	6
안전 지침.....	6
컴퓨터 내부 작업을 시작하기 전에.....	6
안전 지침.....	7
정전기 방전 - ESD 방지.....	7
ESD 현장 서비스 키트.....	8
컴퓨터 내부 작업을 마친 후에.....	9
장 2: 기술 및 구성 요소	10
USB 기능.....	10
전원 버튼 LED 동작.....	11
HDMI 1.4.....	13
장 3: 모습 확대	14
장 4: 주요 구성 요소	17
장 5: 분해 및 재조립	18
보안 디지털 카드.....	18
보안 디지털 카드 제거.....	18
보안 디지털 카드 설치.....	19
베이스 덮개.....	20
베이스 커버 제거.....	20
베이스 커버 설치.....	22
배터리.....	24
리튬 이온 배터리 예방 조치.....	24
배터리 연결 해제.....	24
배터리 다시 연결.....	25
배터리 제거.....	26
배터리 설치.....	27
메모리 모듈.....	29
메모리 모듈 제거.....	29
메모리 모듈 설치.....	29
WLAN 카드.....	30
WLAN 카드 제거.....	30
WLAN 카드 설치.....	31
솔리드 스테이트 드라이브.....	33
M.2 2230 솔리드 스테이트 드라이브 제거.....	33
M.2 2230 솔리드 스테이트 드라이브 설치.....	33
M.2 2280 솔리드 스테이트 드라이브 제거.....	34
M.2 2280 솔리드 스테이트 드라이브 설치.....	35
하드 드라이브.....	36
하드 드라이브 어셈블리 제거.....	36
하드 드라이브 어셈블리 설치.....	37

코인 셀 배터리.....	39
코인 셀 제거.....	39
코인 셀 배터리 설치.....	40
시스템 팬.....	40
시스템 팬 제거.....	40
시스템 팬 설치.....	41
방열판.....	42
방열판 - UMA 제거.....	42
방열판 - UMA 설치.....	43
방열판 - 독립 제거.....	44
방열판 - 독립 설치.....	45
스피커.....	46
스피커 제거.....	46
스피커 설치.....	47
IO 보드.....	48
IO 보드 제거.....	48
IO 보드 설치.....	49
터치패드.....	50
터치패드 어셈블리 제거.....	50
터치패드 어셈블리 설치.....	51
디스플레이 어셈블리.....	53
디스플레이 어셈블리 제거.....	53
디스플레이 어셈블리 설치.....	55
디스플레이 베젤.....	57
디스플레이 베젤 제거.....	57
디스플레이 베젤 설치.....	58
디스플레이 패널.....	58
디스플레이 패널 제거.....	58
디스플레이 패널 설치.....	61
카메라.....	63
카메라 분리.....	63
카메라 설치.....	64
디스플레이 후면 덮개 및 안테나 조립품.....	65
디스플레이 후면 커버 제거.....	65
디스플레이 후면 커버 설치.....	65
전원 버튼.....	66
전원 버튼 제거.....	66
전원 버튼 설치.....	67
시스템 보드.....	68
시스템 보드(Realtek 오디오) 제거.....	68
시스템 보드(Realtek 오디오) 설치.....	71
시스템 보드(Cirrus Logic 오디오) 제거.....	73
시스템 보드(Cirrus Logic 오디오) 설치.....	74
전원 어댑터 포트.....	77
전원 어댑터 포트 제거.....	77
전원 어댑터 포트 설치.....	78
손목 받침대 및 키보드 어셈블리.....	79
팜레스트 및 키보드 어셈블리 제거.....	79

장 6: 문제 해결..... 81

부풀어 오른 리튬 이온 배터리 취급.....	81
Dell 컴퓨터의 서비스 태그 또는 익스프레스 서비스 코드 찾기.....	82
SupportAssist 온보드 진단.....	82
시스템 진단 표시등.....	82
실시간 클럭(RTC 재설정).....	84
Windows에서 BIOS 업데이트.....	84
Windows에서 USB 드라이브를 사용하여 BIOS 업데이트.....	84
백업 미디어 및 복구 옵션.....	84
Wi-Fi 전원 주기.....	85
잔류 전원 방전(하드 리셋 수행).....	85
장 7: 도움말 보기 및 Dell에 문의하기.....	86

컴퓨터에서 작업하기

주제:

- 안전 지침

안전 지침

전제조건

컴퓨터의 손상을 방지하고 안전하게 작업하기 위해 다음 안전 지침을 따르십시오. 특별히 언급하지 않는 한 이 문서에 포함된 각 절차에서는 다음과 같은 조건을 전제하고 있음을 유의하십시오.

- 컴퓨터와 함께 제공된 안전 정보를 읽었습니다.
- 분리 절차를 역순으로 수행하여 구성 요소를 교체하거나 설치(별도로 구입한 경우)할 수 있습니다.

이 작업 정보

⚠ 경고: 컴퓨터 내부 작업을 시작하기 전에 컴퓨터와 함께 제공된 안전 정보를 읽어보십시오. 추가 안전 모범 사례 정보는 [규정 준수 홈페이지](#)를 참조하십시오.

⚠ 주의: 대부분의 수리는 인증받은 서비스 기술 지원 담당자가 수행해야 합니다. 사용자는 제품 설명서에서 허가한 경우나 온라인 또는 전화 서비스 및 지원 팀에서 지시한 경우에만 문제 해결 절차 및 단순 수리 작업을 수행할 수 있습니다. Dell사에서 공인하지 않은 서비스로 인한 손상에 대해서는 보상하지 않습니다. 제품과 함께 제공된 안전 지침을 읽고 따르십시오.

⚠ 주의: 정전기 방전을 방지하려면 손목 접지대를 사용하거나 주기적으로 컴퓨터 뒷면의 커넥터와 도색되지 않은 금속 표면을 동시에 만져서 접지하십시오.

⚠ 주의: 구성 요소와 카드를 조심스럽게 다루십시오. 카드의 구성 요소나 단자를 만지지 마십시오. 카드를 잡을 때는 모서리나 금속 마운팅 브래킷을 잡으십시오. 프로세서와 같은 구성 요소를 잡을 때는 핀을 만지지 말고 모서리를 잡으십시오.

⚠ 주의: 케이블을 연결 해제할 때는 케이블을 직접 잡아 당기지 말고 커넥터나 당김 탭을 잡아 당깁니다. 일부 케이블에는 잠금 탭이 있는 커넥터가 달려 있으므로 이와 같은 종류의 케이블을 연결 해제하는 경우에는 잠금 탭을 누르고 연결 해제합니다. 커넥터를 잡아 당길 때 커넥터 핀이 구부러지지 않도록 수평으로 잡아 당깁니다. 케이블을 연결하기 전에 두 커넥터가 방향이 올바르게 정렬되었는지도 확인합니다.

ⓘ 노트: 컴퓨터 덮개 및 패널을 열기 전에 전원을 모두 분리합니다. 컴퓨터 내부에서 작업한 후에는 전원을 연결하기 전에 덮개, 패널 및 나사를 전부 장착합니다.

⚠ 주의: 노트북의 리튬 이온 배터리를 다룰 때는 주의하십시오. 부풀어 오른 배터리는 사용하지 않아야 하고 적절하게 교체 및 폐기해야 합니다.

ⓘ 노트: 컴퓨터와 특정 구성 요소의 색상은 이 설명서와 다를 수도 있습니다.

컴퓨터 내부 작업을 시작하기 전에

단계

1. 열려 있는 파일을 모두 저장하고 닫은 다음 사용 중인 응용 프로그램을 모두 종료합니다.
2. 컴퓨터를 종료하십시오. **시작** > **전원** > **종료**를 클릭합니다.

ⓘ 노트: 다른 운영 체제를 사용하고 있는 경우 해당 운영 체제의 설명서에서 종료 지침을 참조하십시오.

3. 컴퓨터 및 모든 연결된 디바이스를 전원 콘센트에서 연결 해제하십시오.

- 키보드, 마우스, 모니터 등과 같은 연결된 모든 네트워크 디바이스 및 주변 장치를 컴퓨터에서 연결 해제합니다.
- 해당하는 경우, 모든 미디어 카드 및 광학 디스크를 컴퓨터에서 분리합니다.
- 컴퓨터를 콘센트에서 분리한 후 전원 버튼을 5초 정도 길게 눌러 시스템 보드를 접지합니다.

⚠ 주의: 컴퓨터를 평평하고 부드럽고 깨끗한 곳에 두어 디스플레이에 흠집이 생기는 것을 방지합니다.

- 컴퓨터를 뒤집어 놓습니다.

안전 지침

컴퓨터의 손상을 방지하고 안전하게 작업하기 위해 다음 안전 지침을 따르십시오. 달리 명시되지 않는 한, 본 문서에 포함된 각 절차에서는 컴퓨터와 함께 제공된 안전 정보를 읽었음을 전제로 설명합니다.

⚠ 경고: 컴퓨터 내부 작업을 시작하기 전에 컴퓨터와 함께 제공된 안전 정보를 읽고 숙지하십시오. 추가 안전 모범 사례는 **Regulatory Compliance(규정 준수)** 홈페이지(www.dell.com/regulatory_compliance)를 참조하십시오.

⚠ 경고: 컴퓨터 커버 및 패널을 열기 전에 모든 전원에서 컴퓨터를 연결 해제합니다. 컴퓨터 내부에서 작업한 후 컴퓨터를 전기 콘센트에 연결하기 전에 커버, 패널 및 나사를 모두 장착합니다.

⚠ 주의: 컴퓨터의 손상을 방지하려면 작업 표면이 평평하고 건조하고 깨끗한지 확인합니다.

⚠ 주의: 구성 요소 및 카드의 손상을 방지하려면 구성 요소 및 카드의 핀이나 단자를 잡지 말고 모서리를 잡습니다.

⚠ 주의: Dell 기술 지원 팀에서 승인하거나 지시한 경우에만 문제 해결 및 수리 작업을 수행해야 합니다. Dell사에서 공인하지 않은 서비스로 인한 손상에 대해서는 보상하지 않습니다. 제품과 함께 제공된 안전 지침 또는 www.dell.com/regulatory_compliance의 지침을 참조하십시오.

⚠ 주의: 컴퓨터 내부의 부품을 만지기 전에 컴퓨터 뒷면 금속처럼 도색되지 않은 금속 표면을 만져 접지하십시오. 작업하는 동안 컴퓨터의 도색되지 않은 금속 표면을 주기적으로 만져 내부 구성 요소를 손상시킬 수 있는 정전기를 제거하십시오.

⚠ 주의: 케이블을 연결 해제할 때는 케이블을 직접 잡아 당기지 말고 커넥터나 당김 탭을 잡아 당깁니다. 일부 케이블에는 잠금 탭이 있는 커넥터가 달려 있으므로 이와 같은 종류의 나비 나사를 분리해야 합니다. 케이블을 연결 해제할 때는 커넥터 핀이 구부러지지 않도록 평평하게 정렬합니다. 케이블을 연결할 때는 포트 및 커넥터가 올바른 방향으로 정렬되었는지 확인하십시오.

⚠ 주의: 미디어 카드 리더에서 설치된 카드를 모두 눌러 꺼냅니다.

⚠ 주의: 노트북의 리튬 이온 배터리를 다룰 때는 주의하십시오. 부풀어 오른 배터리는 사용하지 않아야 하고 적절하게 교체 및 폐기해야 합니다.

ⓘ 노트: 컴퓨터와 특정 구성 요소의 색상은 이 설명서와 다를 수도 있습니다.

정전기 방전 - ESD 방지

ESD는 확장 카드, 프로세서, 메모리 DIMM, 시스템 보드와 같이 민감한 전자 구성 요소를 다룰 때 아주 중요한 부분입니다. 너무 짧은 시간으로 충전할 경우 간헐적인 문제 또는 제품 수명 단축 등 원인 불명으로 회로가 손상될 수 있습니다. 업계에서 전력 요구 사항의 완화와 집적도 향상을 요구함에 따라 ESD 보호에 대한 관심이 높아지고 있습니다.

최근 Dell 제품에 사용된 반도체의 집적도 향상으로 인해 정전기로 인한 손상 정도가 이전 Dell 제품에 비해 높아짐에 따라 일부 부품 처리에 승인된 이전 방법이 더 이상 적용되지 않게 되었습니다.

두 가지 대표적인 ESD 손상 유형으로는 치명적인 오류와 간헐적으로 발생하는 오류가 있습니다.

- 치명적인 오류** - 이러한 오류는 ESD 관련 오류의 약 20%를 차지합니다. 장치 기능이 즉각적으로 완전히 손상되는 오류입니다. 정전기 충격을 받은 메모리 DIMM, 메모리가 누락되었거나 작동하지 않을 경우 비프음 코드와 함께 "POST 실행 안 됨/화면이 표시되지 않음(No POST/No Video)" 증상이 생성되는 오류 등이 치명적인 오류에 해당됩니다.
- 간헐적으로 발생하는 오류** - 이러한 오류는 ESD 관련 오류의 약 80%를 차지합니다. 간헐적인 오류의 비율이 높다는 것은 손상이 발생했을 때 대부분 즉각적으로 인지할 수 없다는 것을 의미합니다. DIMM이 정전기 충격을 받았지만, 흔적을 거의 찾아볼 수 없으며, 손상과 관련된 외적인 증상이 즉각적으로 생성되지 않습니다. 몇 주 또는 몇 달이 지나면 흔적이 서서히 사라질 수 있으며 그러한 동안 메모리 무결성, 간헐적인 메모리 오류 등의 성능 저하가 발생할 수 있습니다.

인지하고 문제를 해결하기 어려운 손상 유형은 간헐적으로 발생하는 오류입니다. 이것은 잠복(잠재 또는 "walking wounded") 오류라고도 합니다.

ESD 손상을 방지하려면 다음 단계를 수행하십시오.

- 접지 처리가 제대로 된 유선 ESD 손목 접지대를 사용하십시오. 무선 정전기 방지 스트랩은 정전기 방지 기능이 충분하지 않기 때문에 더 이상 사용할 수 없습니다. 부품을 처리하기 전에 새시를 건드리면 ESD 손상에 대한 민감도가 증가하여 부품에 적절한 ESD 보호를 제공하지 않습니다.
- 정전기 방지 공간에서 정전기에 민감한 구성 요소를 다룹니다. 가능하면 정전기 방지 바닥 패드와 작업 패드를 사용하십시오.
- 정전기에 민감한 구성 요소의 포장을 푸는 경우, 부품 설치 준비를 한 후 정전기 방지 포장재에서 제품을 꺼내십시오. 정전기 방지 패키징을 풀려면 먼저 몸에 있는 정전기를 모두 제거해야 합니다.
- 정전기에 민감한 구성 요소를 운반하기 전에 정전기 방지 용기나 포장재에 넣습니다.

ESD 현장 서비스 키트

모니터링되지 않는 현장 서비스 키트가 가장 일반적으로 사용되는 서비스 키트입니다. 각 현장 서비스 키트에는 세 가지 기본 구성 요소인 정전기 방지 매트, 손목 접지대, 본딩 와이어가 포함되어 있습니다.

ESD 현장 서비스 키트의 구성 요소

ESD 현장 서비스 키트의 구성 요소는 다음과 같습니다.

- **정전기 방지 매트** - 정전기 방지 매트는 소산성이며 서비스 절차 중에 부품을 올려 놓을 수 있습니다. 정전기 방지 매트를 사용할 때 손목 접지대의 착용감이 좋아야 하며, 본딩 와이어가 작동 중인 시스템의 매트와 베어 메탈에 연결되어야 합니다. 적절히 배치하면 서비스 부품을 ESD 용기에서 분리하여 매트 위에 직접 놓을 수 있습니다. ESD에 민감한 구성 요소는 손 안, ESD 매트 위, 시스템 내부 또는 용기 안에서 안전합니다.
- **손목 접지대 및 본딩 와이어** - 손목 접지대 및 본딩 와이어는 ESD 매트가 필요하지 않을 경우에 하드웨어에서 손목 접지대와 베어 메탈 간에 직접 연결되거나 매트 위에 일시적으로 놓인 하드웨어를 보호하기 위해 정전기 방지 매트와 연결될 수 있습니다. 피부, ESD 매트 및 하드웨어 간에 손목 접지대와 본딩 와이어의 물리적인 연결을 본딩이라고 합니다. 손목 접지대, 매트, 본딩 와이어가 제공되는 현장 서비스 키트만 사용하십시오. 무선 손목 접지대는 사용하지 마십시오. 손목 접지대의 내부 전선은 일반적인 마모로 인해 손상되기 쉬우며 우발적인 ESD 하드웨어 손상을 방지하기 위해 손목 접지대 테스터를 사용하여 정기적으로 점검해야 합니다. 손목 접지대와 본딩 와이어는 최소 일주일에 한 번 점검하는 것이 좋습니다.
- **ESD 손목 접지대 테스터** - ESD 스트랩 내부의 전선은 시간이 경과하면 손상되기 쉽습니다. 모니터링되지 않는 키트를 사용하는 경우 각 서비스 콜을 이용하기 전에 최소 일주일에 한 번 스트랩을 정기적으로 검사하는 것이 좋습니다. 손목 접지대 테스터는 이러한 테스트를 수행하는 가장 효과적인 방법입니다. 손목 접지대 테스터가 없는 경우 지역 사무소에 재고가 있는지 문의하십시오. 테스트를 수행하려면, 손목 접지대의 본딩 와이어를 테스터에 연결하고 단추를 눌러 테스트를 시작합니다. 녹색 LED가 켜질 경우 테스트가 성공한 것이고, 빨간색 LED가 켜지거나 경고 소리가 나면 테스트에 실패한 것입니다.
- **절연체 요소** - 플라스틱 방열판 케이스 등과 같은 ESD에 민감한 장치는 정전기가 매우 잘 발생하는 절연체인 내부 부품과 멀리 분리해 놓아야 합니다.
- **작업 환경** - ESD 현장 서비스 키트를 배포하기 전에 고객의 입장에서 상황을 평가합니다. 예를 들어 서버 환경용 키트를 배포하는 것은 데스크탑 또는 노트북 환경용 키트를 배포하는 것과 다릅니다. 서버는 일반적으로 데이터 센터 내 랙에, 데스크탑 또는 노트북은 사무실 책상이나 사무 공간 내에 설치됩니다. 복구하려는 시스템 유형을 수용할 수 있는 추가 공간과 함께 ESD 키트를 배포하기에 충분한 작업 영역을 항상 찾아야 합니다. 이러한 작업 영역은 장애물이 없으며 평평하고 개방형 공간이어야 합니다. 또한 ESD를 일으키는 절연체도 없어야 합니다. 작업 영역에서 모든 하드웨어 구성 요소를 실제로 다루기 전에 스티로폼이나 그 외 플라스틱과 같은 절연체와 민감한 부품의 거리를 최소 30cm(12인치) 이상 유지해야 합니다.
- **ESD 포장** - 모든 ESD에 민감한 장치는 정전기 방지 포장으로 배송 및 제공되어야 합니다. 금속 정전기 방지 가방을 사용하는 것이 좋습니다. 그러나 부품이 파손된 경우 항상 새 부품을 받은 것과 동일한 ESD 백 및 포장을 사용하여 해당 부품을 반품해야 합니다. ESD 백을 접은 후 테이프로 밀봉하고 들어 있던 것과 같은 포장 발포제와 함께 새 부품을 받은 원래 상자 안에 넣어야 합니다. ESD에 민감한 장치의 포장은 ESD 방지 작업대에서만 풀어야 하며, 부품을 절대 ESD 백 위에 놓아서는 안 됩니다. 백 안쪽에만 정전기 차폐 처리가 되어 있기 때문입니다. 부품은 항상 손에 잡고 있거나, ESD 매트 위에 놓거나, 시스템 또는 정전기 방지 가방 안에 넣으십시오.
- **민감한 구성 요소 운반** - ESD 민감한 구성 요소(예: 교체 부품 또는 Dell에 반환되는 부품)를 운반할 때는 안전한 운반을 위해 해당 부품을 정전기 방지 가방 안에 넣어야 합니다.

ESD 보호 요약

모든 현장 서비스 기사는 Dell 제품을 수리할 때 항상 기존의 유선 ESD 손목 접지선 및 정전기 방지 매트를 사용하는 것이 좋습니다. 또한 기사는 서비스를 수행하는 동안 민감한 부품을 모든 절연체와 분리시켜 두어야 하며, 민감한 구성 요소를 운반할 때는 정전기 방지 가방을 사용해야 합니다.

컴퓨터 내부 작업을 마친 후에

이 작업 정보

 **노트:** 컴퓨터 내부에 나사가 남아 있거나 느슨한 나사가 존재하는 경우 컴퓨터가 심각하게 손상될 수 있습니다.

단계

1. 나사를 모두 장착하고 컴퓨터 내부에 남아 있는 나사가 없는지 확인합니다.
2. 컴퓨터 작업을 시작하기 전에 분리한 모든 외부 디바이스, 주변 디바이스 및 케이블을 컴퓨터에 연결합니다.
3. 컴퓨터 작업을 시작하기 전에 분리한 모든 미디어 카드, 디스크 및 기타 부품을 다시 장착합니다.
4. 전원 콘센트에 컴퓨터와 연결된 모든 디바이스를 연결합니다.
5. 컴퓨터를 켭니다.

기술 및 구성 요소

이 장에서는 시스템에서 사용 가능한 기술 및 구성 요소를 자세히 설명합니다.

주제:

- USB 기능
- 전원 버튼 LED 동작
- HDMI 1.4

USB 기능

USB(Universal Serial Bus)라고 불리는 범용 직렬 버스는 1996년에 도입되었습니다. USB는 호스트 컴퓨터와 마우스, 키보드, 외부 드라이브, 프린터와 같은 주변 기기 간의 연결을 획기적으로 단순화시켰습니다.

표 1. USB 진화

유형	데이터 전송률	범주	도입 연도
USB 2.0	480Mbps	고속	2000
USB 3.2 Gen 1	5Gbps	슈퍼 속도	2010

USB 3.2 Gen 1(슈퍼 속도 USB)

지난 몇 년간 USB 2.0은 약 60억 개가 판매되면서 사실상 PC 업계의 인터페이스 표준으로 확고한 지위를 다졌지만, 그 어느 때보다도 신속한 컴퓨팅 하드웨어와 큰 대역폭 요구로 인해 더욱 빠른 성장에 대한 필요성이 대두되고 있습니다. USB 3.2 Gen 1은 마침내 이전 모델보다 (이론적으로) 10배 빠른 속도로 고객의 요구에 부응하게 되었습니다. 간단히 말해, USB 3.2 Gen 1의 기능은 다음과 같습니다.

- 증대된 전송 속도(최대 5 Gbps)
- 전력 소모량이 높은 디바이스를 위한 최대 버스 전력 및 기기 전류 증가
- 새 전원 관리 기능
- 풀 듀플렉스 데이터 전송 및 신규 전송 유형 지원
- 이전 버전 USB 2.0 호환 가능
- 새 커넥터 및 케이블

아래에 USB 3.2 Gen 1에 관해 가장 자주 묻는 질문에 대한 답변이 포함되어 있습니다.



속도

현재 최신 USB 3.2 Gen 1 사양으로 정의되는 3가지 속도 모드가 있습니다. 이러한 속도 모드는 SuperSpeed, Hi-Speed, Full-Speed입니다. 새로운 슈퍼 속도 모드의 전송 속도는 4.8Gbps입니다. 사양은 보통 각각 USB 2.0 및 1.1로 알려진 Hi-Speed 및 Full-Speed USB 모드이지만, 좀 더 낮은 속도의 모드는 각각 480Mbps 및 12Mbps에서 작동하고 이전 버전과의 호환성을 유지합니다.

USB 3.2 Gen 1은 다음과 같은 기술적 변경 사항을 적용해 훨씬 뛰어난 성능을 제공합니다.

- 기존 USB 2.0 버스(아래의 그림 참조)와 병렬로 물리적 버스가 추가되었습니다.
- 이전의 USB 2.0에는 4개의 와이어(전원, 접지, 차등 데이터용 1쌍)가 있었으나, USB 3.2 Gen 1의 경우 커넥터 및 케이블 연결에 총 8개의 결합된 커넥션을 위해 4개가 추가된 2쌍의 차등 신호(수신 및 전송)가 설치되어 있습니다.
- USB 3.2 Gen 1은 USB 2.0의 반이중 배열이 아닌- 데이터 인터페이스를 활용합니다. 이론상으로는 대역폭이 10배 늘어납니다.

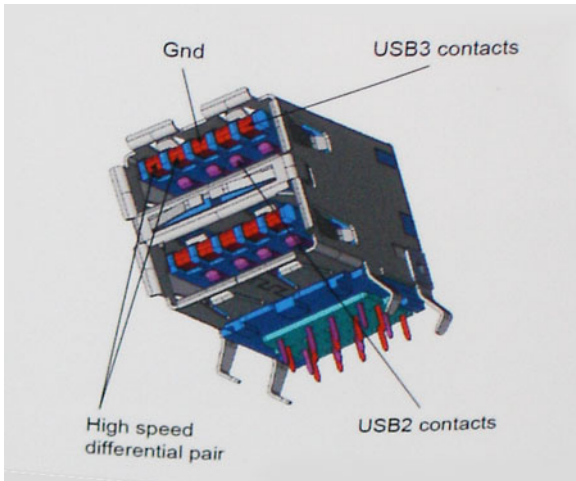

오늘날 고화질 비디오 콘텐츠의 데이터 전송, 테라바이트 스토리지 디바이스, 고등급 메가픽셀 디지털 카메라 등에 대한 기대가 점점 높아짐에 따라, USB 2.0의 속도는 충분하지 않을 수 있습니다. 게다가 USB 2.0을 연결해도 데이터 전송은 실제 최대 데이터 전송 속도인 320Mbps(40MB/s) 정도로, 이론상 최대 처리량인 480Mbps에 결코 근접할 수 없습니다. 마찬가지로 USB 3.2 Gen 1 연결 역시 4.8Gbps에 도달할 수 없습니다. 오버헤드를 사용한 현실적인 최대 전송 속도는 최대 400MB/s로 볼 수 있습니다. 이 속도에서 USB 3.2 Gen 1의 성능은 USB 2.0보다 10배 향상됩니다.

응용 프로그램

USB 3.2 Gen 1은 좁은 공간을 확장하고, 디바이스에 대해 더 많은 가용 공간을 제공하여 전반적인 사용 경험을 향상시킵니다. 그동안 USB 비디오의 화질이 최대 해상도, 레이턴시, 비디오 압축 면에서 매우 좋지 않았던 점을 감안할 때, 대역폭이 5~10배 좋아질 경우 USB 비디오 솔루션이 크게 향상될 것이라는 것을 쉽게 예상할 수 있습니다. 단일 링크 DVI에서는 대략 2Gbps의 처리량이 필요합니다. 이때 480Mbps에 한계가 있을 경우, 5Gbps는 기대 이상으로 발전 가능성이 높습니다. 4.8Gbps가 보장된다면 표준은 외부 RAID 스토리지 시스템처럼 USB 영역에 속하지 않았던 일부 제품에서 답을 찾을 것입니다.

슈퍼 속도 USB 3.2 Gen 1을 사용할 수 있는 제품은 다음과 같습니다.

- 외부 데스크탑/USB 3.2 Gen 1 하드 드라이브
- 휴대용 USB 3.2 Gen 1 하드 드라이브
- USB 3.2 Gen 1 드라이브 도크 및 어댑터
- USB 3.2 Gen 1 플래시 드라이브 및 판독기
- USB 3.2 Gen 1 솔리드 스테이트 드라이브
- USB 3.2 Gen 1 RAID
- 옵티컬 미디어 드라이브
- 멀티미디어 디바이스
- 네트워킹
- USB 3.2 Gen 1 어댑터 카드 및 허브

호환성

다행히 USB 3.2 Gen 1은 처음부터 USB 2.0과 정상적으로 호환되도록 면밀하게 계획되었습니다. 무엇보다도, USB 3.2 Gen 1은 새로운 물리적 연결을 지정함에 따라 새로운 프로토콜의 더 빠른 성능을 활용하는 새 케이블을 지정하면서, 커넥터 자체는 전과 정확히 동일한 위치에 4개의 USB 2.0 접촉부가 있는 동일한 직사각형 모양을 유지하고 있습니다. USB 3.2 Gen 1에는 독립적으로 데이터를 수신 및 전송하는 5개의 새로운 연결부가 있으며, 적절한 슈퍼 속도 USB 연결부에 연결할 때에만 작동됩니다.

전원 버튼 LED 동작

특정 Dell Latitude 시스템에서 전원 버튼 LED는 시스템 상태를 표시하는 데 사용되며, 이에 따라 누를 경우 전원 버튼에 불이 켜집니다. 전원 버튼/지문 판독기 옵션이 탑재된 시스템은 전원 버튼 아래에 LED가 없으므로, 시스템 상태를 표시하기 위해 사용할 수 있는 LED가 시스템 안에 적용됩니다.

지문 판독기가 없는 전원 버튼 LED 동작

- 시스템 켜짐(S0) = LED가 흰색으로 고정됩니다.
- 시스템 절전/대기 상태(S3, S0ix) = LED 꺼짐
- 시스템 꺼짐/최대 절전(S4/S5) = LED 꺼짐

지문 판독기가 있는 전원 켜기 및 LED 동작

- 전원 버튼을 50밀리초~2초 동안 누르면 디바이스가 켜집니다.
- 전원 버튼은 SOL(Sign-Of-Life)이 사용자에게 제공될 때까지 추가적인 누르기를 등록하지 않습니다.
- 전원 버튼을 누르면 시스템 LED가 켜집니다.
- 모든 사용 가능한 LED(키보드 백라이트/키보드Caps Lock LED/배터리 충전 LED)가 켜지고 지정된 동작을 표시합니다.
- 청각 음은 기본값으로 꺼짐 상태입니다. 이는 BIOS 설정에서 활성화할 수 있습니다.
- 보호 기능은 디바이스가 로그인 프로세스에서 정지되어도 타임아웃되지 않습니다.
- Dell 로고: 전원 버튼을 누른 후 2초 내로 켜집니다.
- 전체 부팅: 전원 버튼을 누른 후 22초 내로 수행됩니다.
- 아래는 일정 예시입니다.

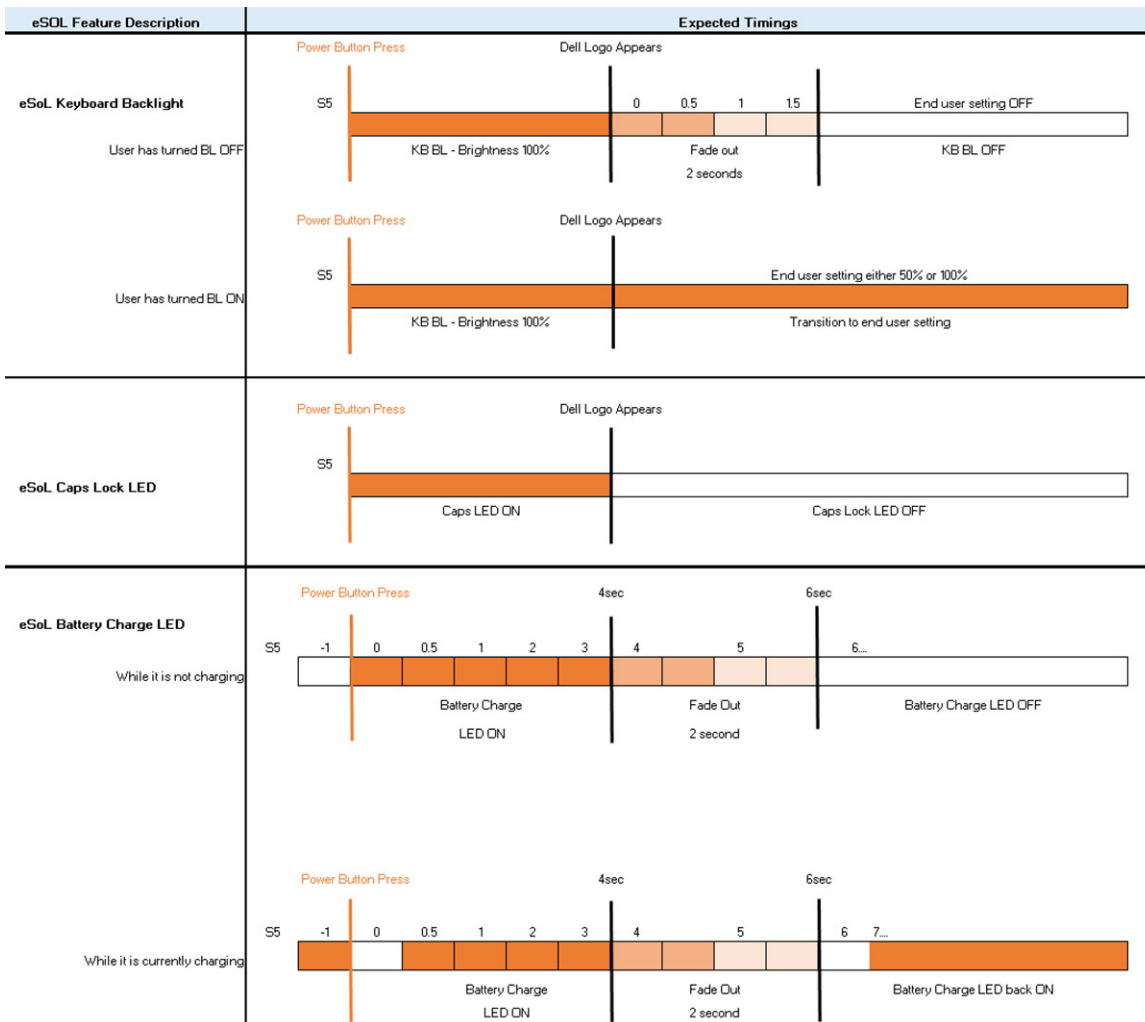

지문 판독기가 탑재된 전원 버튼은 LED가 없으며 시스템 안에서 사용할 수 있는 LED를 활용하여 시스템 상태를 표시합니다.

- **전원 어댑터 LED:**
 - 콘센트에서 전원이 공급되면 전원 어댑터 커넥터의 LED가 흰색으로 켜집니다.
- **배터리 상태 LED:**
 - 컴퓨터가 전원 콘센트에 연결되어 있는 경우, 배터리 표시등은 다음과 같이 동작합니다.
 1. 흰색으로 고정 - 배터리를 충전하는 중입니다. 충전이 완료되면 LED가 꺼집니다.

- 컴퓨터가 배터리로 작동하는 중에는 배터리 표시등이 다음과 같이 동작합니다.
 1. 꺼짐 - 배터리가 충분히 충전되었습니다(또는 컴퓨터가 꺼진 상태입니다).
 2. 주황색으로 고정 - 배터리 잔량이 매우 부족합니다. 배터리 부족 상태는 남은 배터리 지속 시간이 대략 30분 이하임을 나타냅니다.
- **카메라 LED**
 - 카메라가 켜지면 흰색 LED가 활성화됩니다.
- **마이크 음소거 LED:**
 - 활성화 시(음소거) <F4> 키의 마이크 음소거 LED가 흰색으로 켜져야 합니다.
- **RJ45 LED:**
 - 표 2. RJ45 포트 양쪽의 LED

링크 속도 표시등(LHS)	작동 표시등(RHS)
녹색	황색등

HDMI 1.4

본 주제는 HDMI 1.4 및 기능과 그에 따른 이점을 설명합니다.

HDMI(고선명 멀티미디어 인터페이스)는 산업 기반, 비압축 방식의 전체 디지털 음향/영상 인터페이스입니다. HDMI는 호환 디지털 음향/영상 기기(DVD 플레이어, A/V 수신기 등)와 호환 디지털 음향/영상 모니터(디지털 TV(DTV) 등) 간 인터페이스를 제공합니다. 눈에 띄는 점은 케이블 수 감소와 콘텐츠 보호 기능입니다. HDMI는 하나의 케이블로 표준, 향상된 고화질 영상과 다채널 디지털 음향을 동시에 전달합니다.

HDMI 이점

- 품질 HDMI는 선명한 화질을 위해 비압축된 디지털 오디오 및 비디오를 전송합니다.
- 저비용 HDMI는 단순하고 경제적인 방식으로 비압축된 비디오 형식을 지원하는 동시에 디지털 인터페이스의 품질과 기능을 제공합니다.
- 오디오 HDMI는 표준 스테레오부터 멀티채널 서라운드 사운드까지, 다양한 오디오 형식을 지원합니다.
- HDMI는 비디오와 멀티채널 오디오를 하나의 케이블로 통합하여 현재 A/V 시스템에서 사용되는 많은 케이블로 인해 발생하는 비용과 복잡성을 줄여줍니다.
- HDMI는 비디오 소스(예: DVD 플레이어)와 DTV 간의 통신을 지원하므로 새 기능을 사용할 수 있습니다.

모습 확대

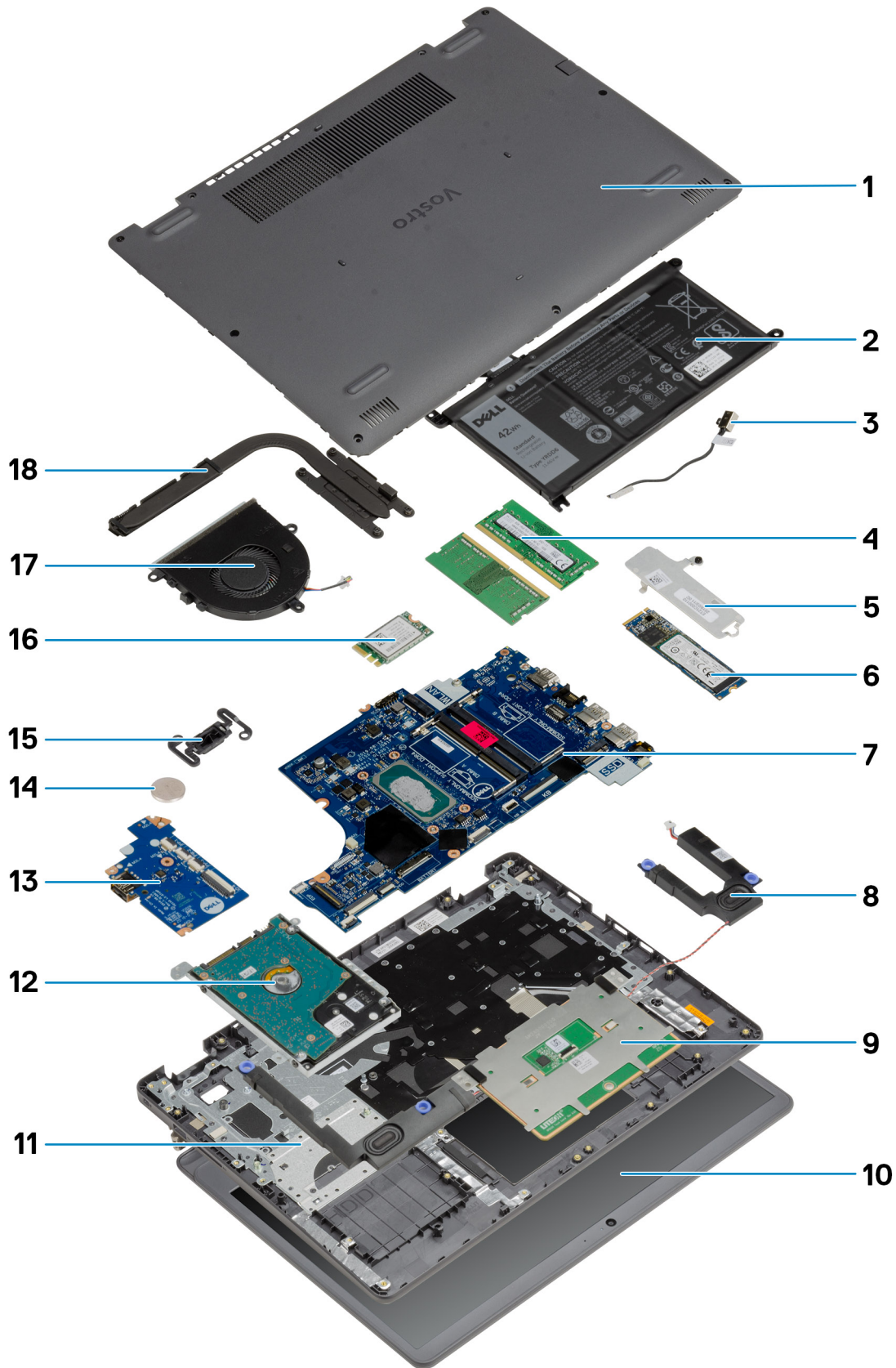

1. 베이스 커버
2. 배터리
3. DC 입력 포트
4. 메모리 모듈
5. 솔리드 스테이트 드라이브 브래킷
6. 솔리드 스테이트 드라이브
7. 시스템 보드
8. 스피커
9. 터치패드
10. 디스플레이 어셈블리
11. 팜레스트 어셈블리
12. HDD 어셈블리
13. IO 보드
14. 코인 셀 배터리
15. 전원 버튼 모듈
16. WLAN 카드
17. 팬 어셈블리
18. 방열판 어셈블리

i **노트:** Dell은 구매한 원래 시스템 구성의 구성 요소 및 부품 번호 목록을 제공합니다. 이러한 부품은 고객이 구매한 보증 기간에 따라 사용할 수 있습니다. 구매 옵션은 Dell 영업 담당자에게 문의하십시오.

주요 구성 요소

분해 및 재조립

이 노트: 이 문서의 이미지는 주문한 컴퓨터의 구성에 따라 조금씩 다를 수 있습니다.

주제:

- 보안 디지털 카드
- 베이스 덮개
- 배터리
- 메모리 모듈
- WLAN 카드
- 솔리드 스테이트 드라이브
- 하드 드라이브
- 코인 셀 배터리
- 시스템 팬
- 방열판
- 스피커
- IO 보드
- 터치패드
- 디스플레이 어셈블리
- 디스플레이 베젤
- 디스플레이 패널
- 카메라
- 디스플레이 후면 덮개 및 안테나 조립품
- 전원 버튼
- 시스템 보드
- 전원 어댑터 포트
- 손목 받침대 및 키보드 어셈블리

보안 디지털 카드

보안 디지털 카드 제거

전제조건

1. 컴퓨터 내부 작업을 시작하기 전의 절차를 따릅니다.

이 작업 정보

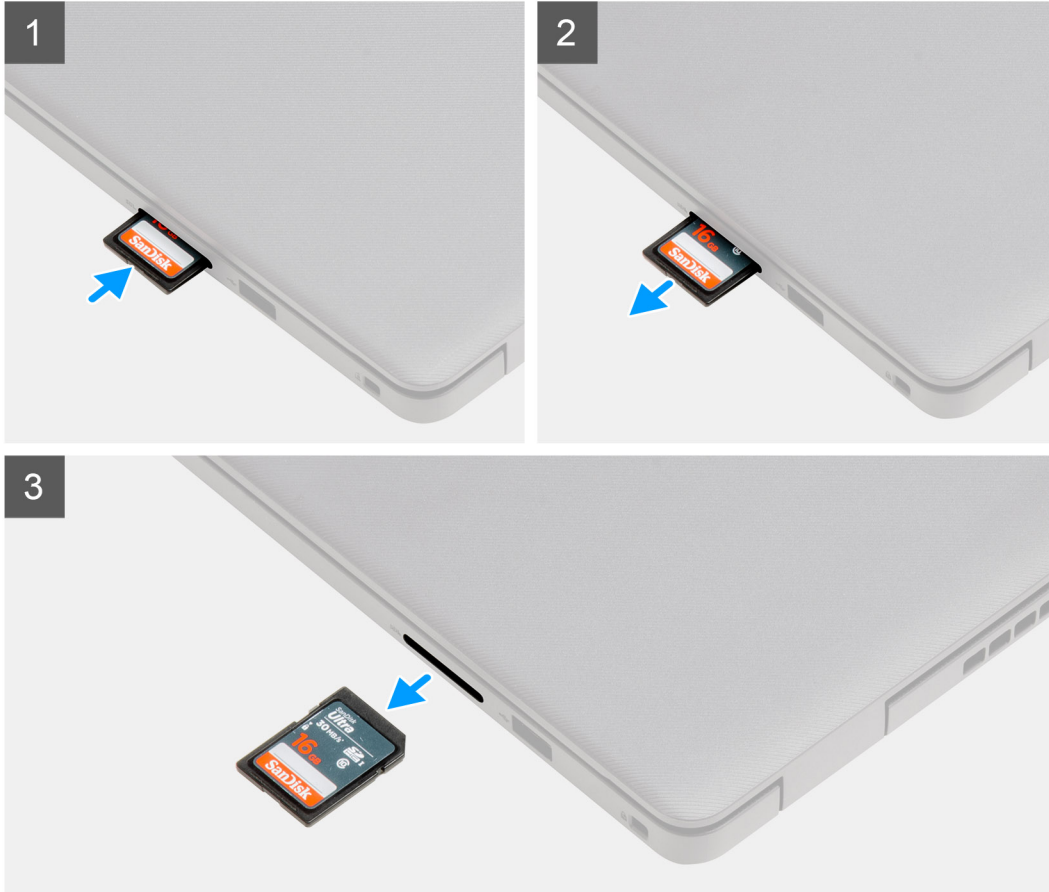

단계

1. 보안 디지털 카드를 눌러 컴퓨터에서 분리합니다.
2. 보안 디지털 카드를 밀어 컴퓨터에서 꺼냅니다.

보안 디지털 카드 설치

전제조건

구성 요소를 교체하는 경우 설치 절차를 수행하기 전에 기존 구성 요소부터 제거합니다.

이 작업 정보

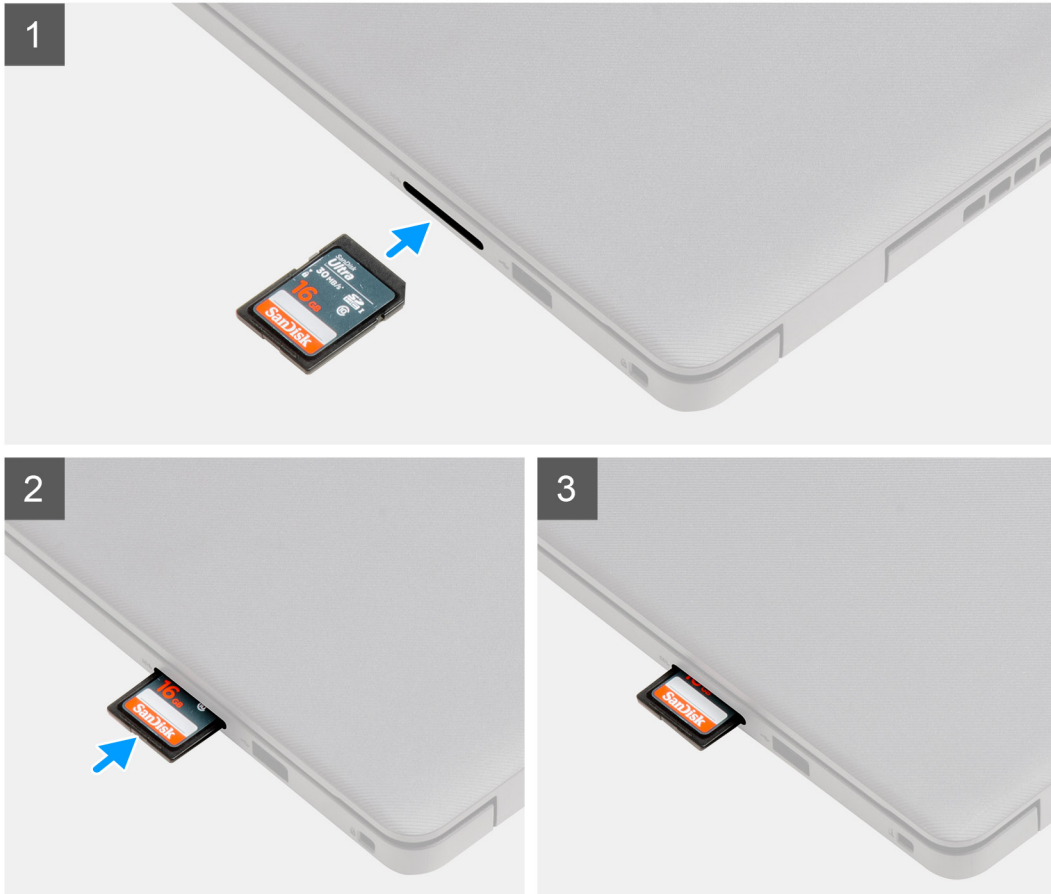

단계

딸깍 소리를 내며 제자리에 끼워질 때까지 보안 디지털 카드를 슬롯에 밀어 넣습니다.

다음 단계

1. [컴퓨터 내부 작업을 마친 후에](#)의 절차를 따릅니다.

베이스 덮개

베이스 커버 제거

전제조건

1. [컴퓨터 내부 작업을 시작하기 전에](#)의 절차를 따릅니다.
2. SD 카드를 제거합니다.

이 작업 정보



2x



7x
M2.5x5

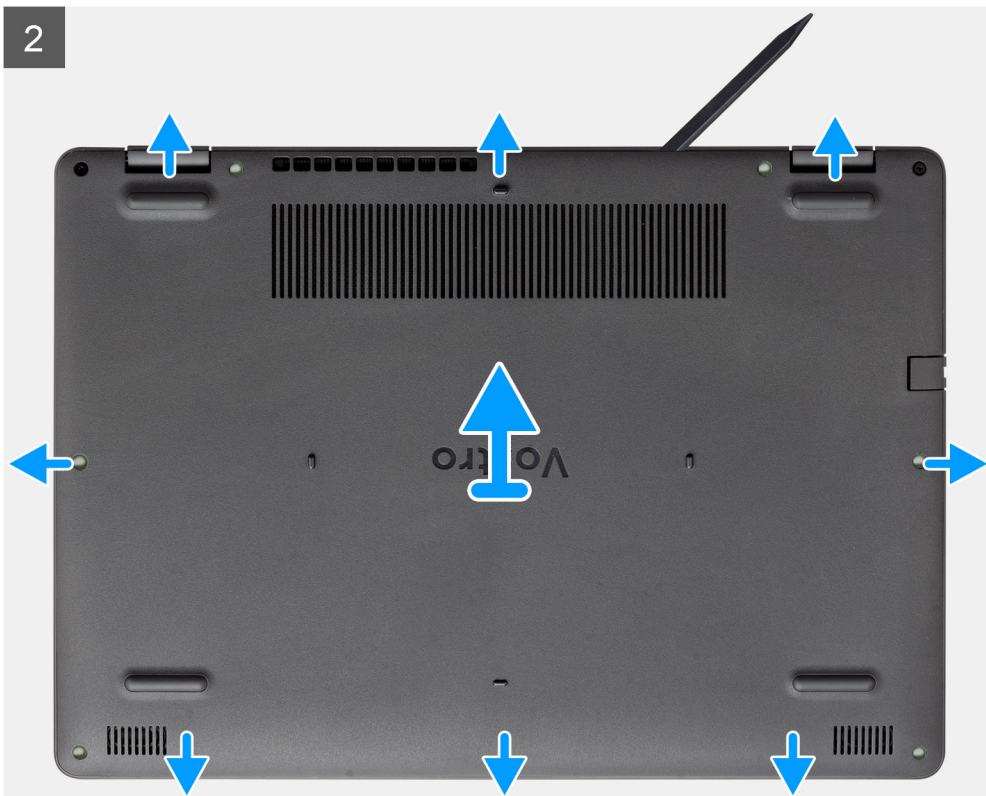
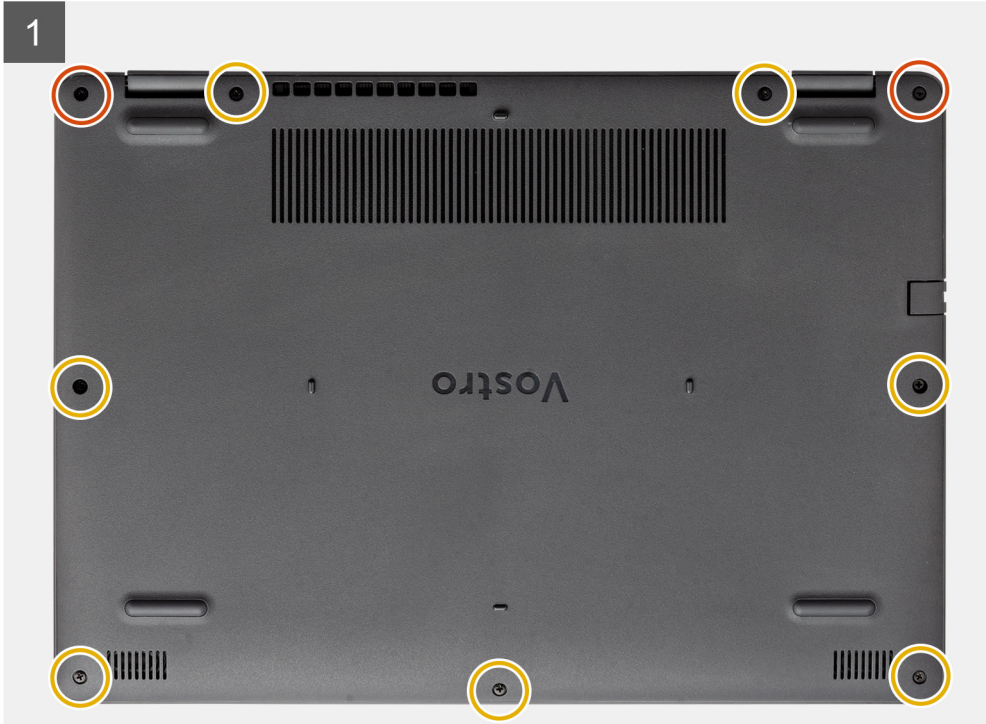

단계

1. 7개의 M2.5x5 나사를 제거하고 베이스 커버에서 2개의 캡티브 나사를 풉니다.
2. 베이스 커버를 힌지 근처 베이스 커버 상단 가장자리의 U자형 움푹한 부분에 있는 리세스부터 들어 올려 엽니다.



이 노트: 주의: 베이스 커버가 손상될 수 있으므로 베이스 커버 상단에 있는 환풍구 근처의 가장자리에서 들어 올리지 마십시오.



3. 베이스 커버의 상단을 들어 올려 시스템에서 제거합니다.

베이스 커버 설치

전제조건

구성 요소를 교체하는 경우 설치 절차를 수행하기 전에 기존 구성 요소부터 제거합니다.

이 작업 정보

2

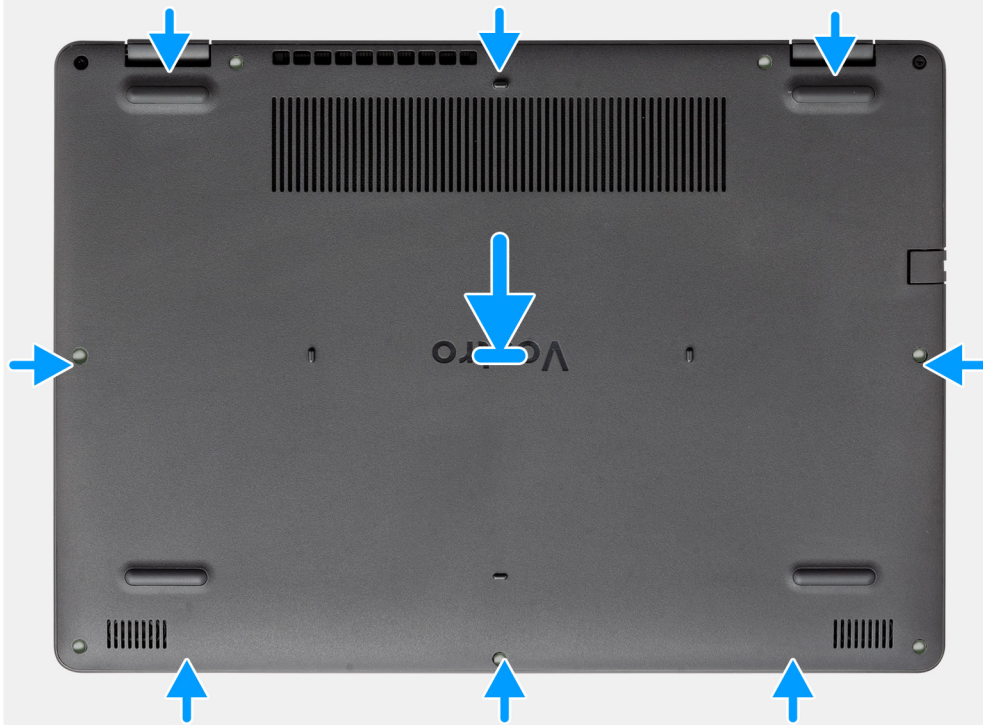

1

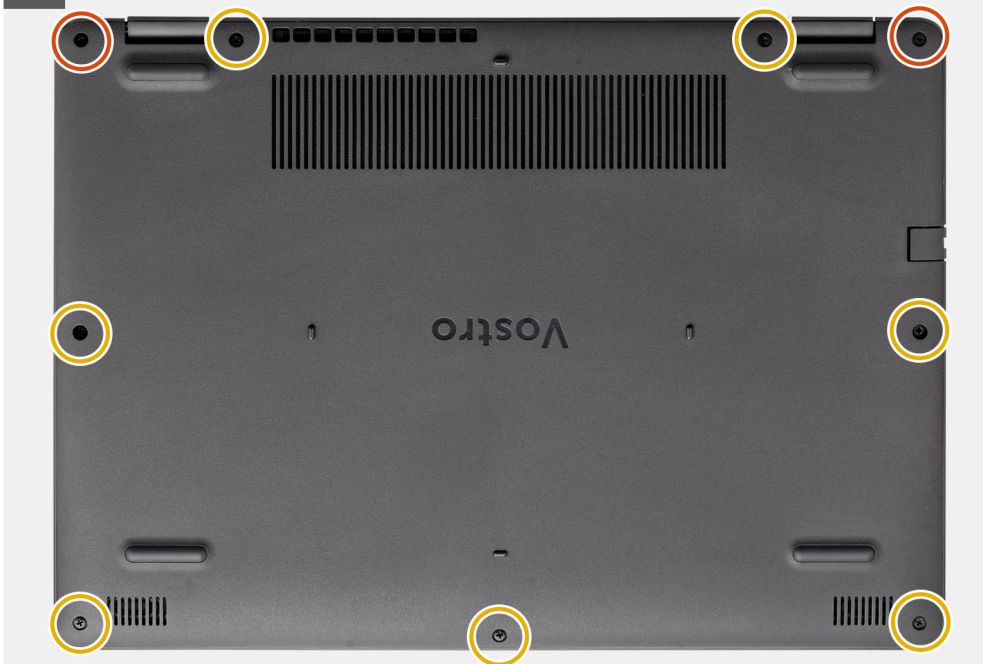

단계

1. 베이스 커버를 컴퓨터에 맞추고 놓고 제자리에 고정될 때까지 베이스 커버의 모서리와 측면을 누릅니다.
2. 7개의 M2.5x5 나사와 2개의 캡티브 나사를 조여 베이스 커버를 컴퓨터에 고정합니다.

다음 단계

1. SD 카드를 장착합니다.
2. 컴퓨터 내부 작업을 마친 후의 절차를 따릅니다.

배터리

리튬 이온 배터리 예방 조치

△ 주의:

- 리튬 이온 배터리를 다룰 때는 주의하십시오.
- 배터리를 제거하기 전에 완전히 방전시키십시오. 시스템에서 AC 전원 어댑터의 연결을 해제하고 배터리 전원만으로 컴퓨터를 작동시킵니다. 전원 버튼을 눌렀을 때 컴퓨터가 더 이상 켜지지 않으면 배터리가 완전히 방전된 것입니다.
- 배터리를 찌그러뜨리거나 떨어뜨리거나 훼손하거나 외부 개체로 배터리에 구멍을 뚫지 마십시오.
- 고온에 배터리를 노출하거나 배터리 팩과 셀을 분해하지 마십시오.
- 배터리 표면에 압력을 가하지 마십시오.
- 배터리를 구부리지 마십시오.
- 툴을 사용해 배터리를 꺼내려 하거나 배터리에 힘을 가하지 마십시오.
- 우발적인 평치 또는 배터리 및 기타 시스템 구성 요소에 대한 손상을 방지하기 위해 이 제품을 수리하는 동안 나사가 손실되지 않도록 하십시오.
- 배터리가 부풀어 컴퓨터에서 분리되지 않을 경우, 위험할 수 있으니 리튬 이온 배터리에 구멍을 뚫거나 배터리를 구부리거나 찌그러뜨려 분리하려고 하지 마십시오. 이러한 경우 Dell 기술 지원에 문의하여 지원을 받으십시오. www.dell.com/contactdell을 참조하십시오.
- 항상 www.dell.com 또는 공인 Dell 파트너 및 리셀러로부터 정품 배터리를 구입하십시오.
- 부풀어 오른 배터리는 사용하지 않아야 하고 적절하게 교체 및 폐기해야 합니다. 부풀어 오른 리튬 이온 배터리를 취급하고 교체하는 방법에 대한 지침은 [부풀어 오른 리튬 이온 배터리 취급](#) 섹션을 참조하십시오.

배터리 연결 해제

전제조건

1. 컴퓨터 내부 작업을 시작하기 전의 절차를 따릅니다.
2. SD 카드를 제거합니다.
3. 베이스 커버를 제거합니다.

이 작업 정보

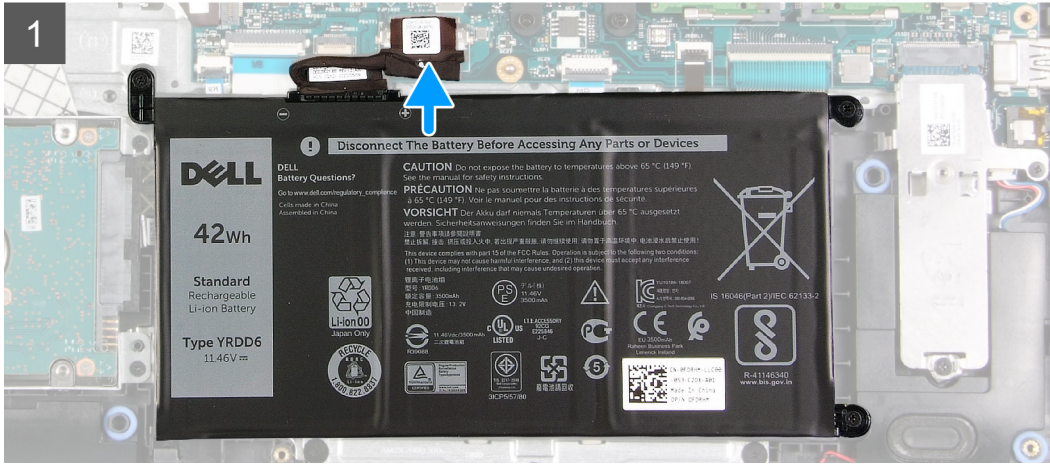
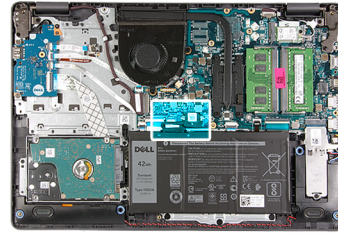

단계

1. 배터리 케이블을 시스템 보드의 커넥터에 연결합니다.
2. 배터리 커넥터를 덮는 테이프를 다시 부착합니다.

다음 단계

1. 베이스 커버를 설치합니다.
2. SD 카드를 설치합니다.
3. 컴퓨터 내부 작업을 마친 후의 절차를 따릅니다.

배터리 제거

전제조건

1. 컴퓨터 내부 작업을 시작하기 전의 절차를 따릅니다.
2. SD 카드를 제거합니다.
3. 베이스 커버를 제거합니다.

이 작업 정보

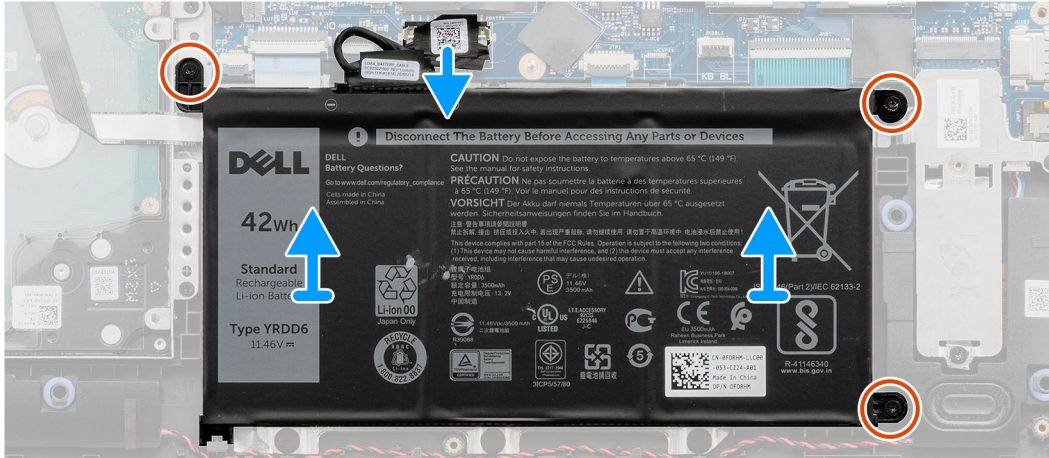
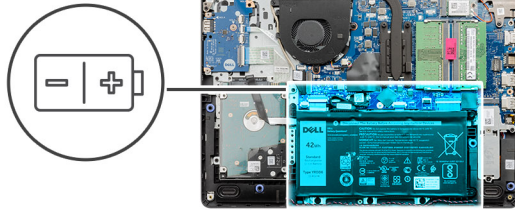

단계

1. 배터리를 팜레스트에 고정하는 3개의 M2x3 나사를 제거합니다.
2. 배터리를 들어 올려 컴퓨터에서 분리합니다.

배터리 설치

전제조건

구성 요소를 교체하는 경우 설치 절차를 수행하기 전에 기존 구성 요소부터 제거합니다.

이 작업 정보



3x
M2x3

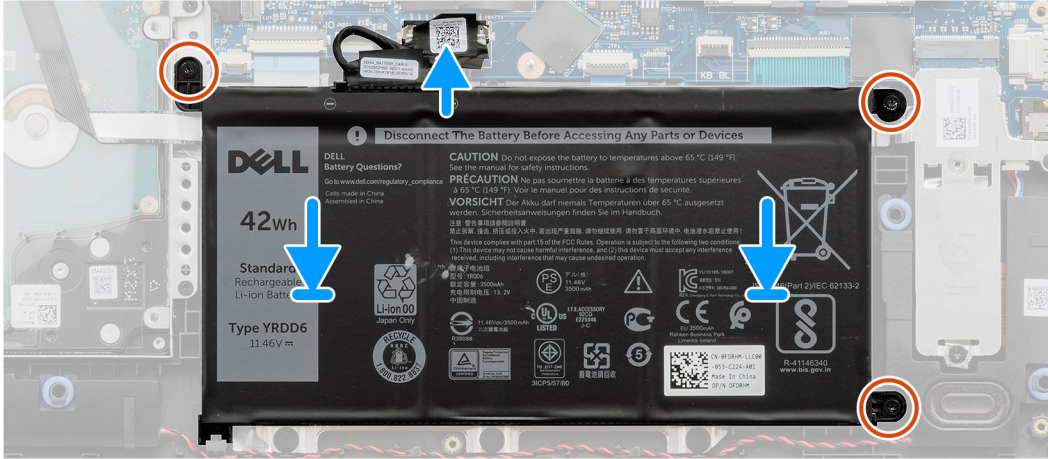
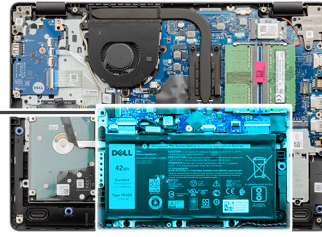
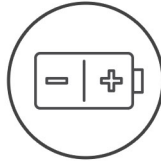

단계

1. 배터리 탭을 팜레스트 어셈블리 슬롯에 맞춥니다.

이 노트: 시스템에 배터리를 설치하는 경우, 배터리의 왼쪽 하단 모서리에 있는 탭을 팜레스트의 하단에 있는 고리에 삽입합니다.

2. 배터리를 팜레스트에 고정하는 3개의 M2x3 나사를 장착합니다.
3. 배터리 케이블을 시스템 보드의 커넥터에 다시 연결합니다.

이 노트: 시스템에 배터리를 설치하는 경우, 배터리의 왼쪽 하단 모서리에 있는 탭을 팜레스트의 하단에 있는 고리에 삽입합니다.

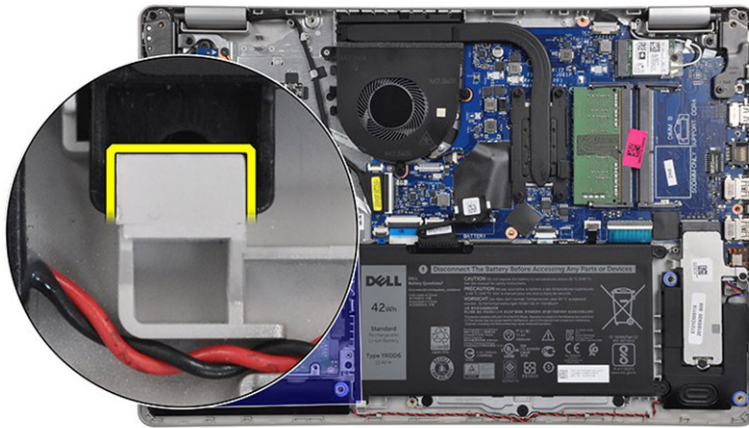

다.

다음 단계

1. 베이스 커버를 설치합니다.
2. SD 카드를 설치합니다.
3. 컴퓨터 내부 작업을 마친 후의 절차를 따릅니다.

메모리 모듈

메모리 모듈 제거

전제조건

1. 컴퓨터 내부 작업을 시작하기 전의 절차를 따릅니다.
2. SD 카드를 제거합니다.
3. 베이스 커버를 제거합니다.
4. 배터리 케이블을 연결 해제합니다.

이 작업 정보

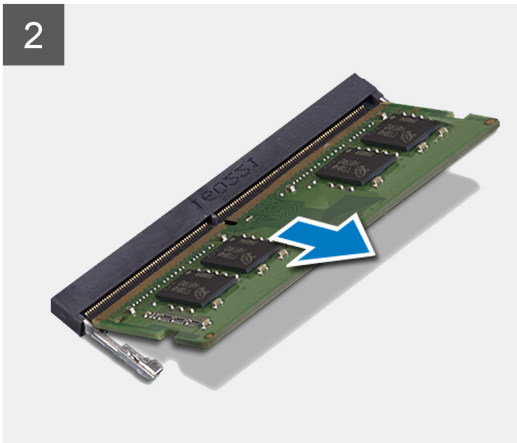
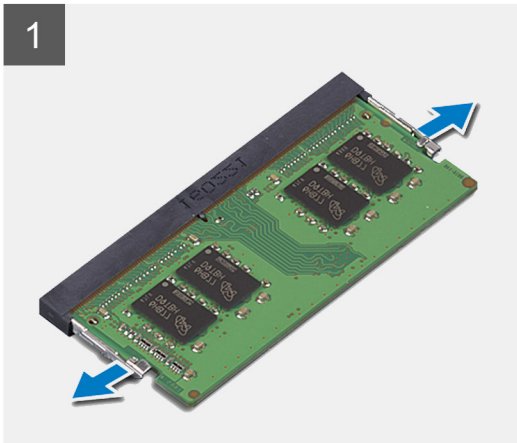
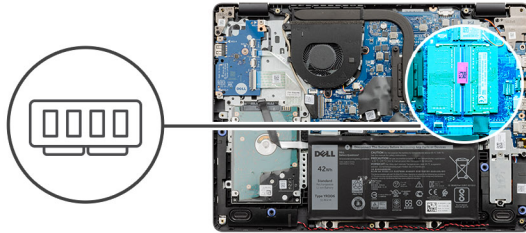

단계

1. 메모리 모듈이 튀어나올 때까지 메모리 모듈을 고정하는 클립을 들어 올립니다.
2. 메모리 모듈 슬롯에서 메모리 모듈을 제거합니다.

메모리 모듈 설치

전제조건

구성 요소를 교체하는 경우 설치 절차를 수행하기 전에 기존 구성 요소부터 제거합니다.

이 작업 정보

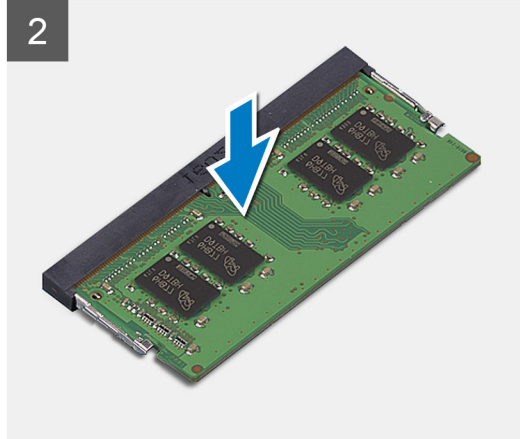
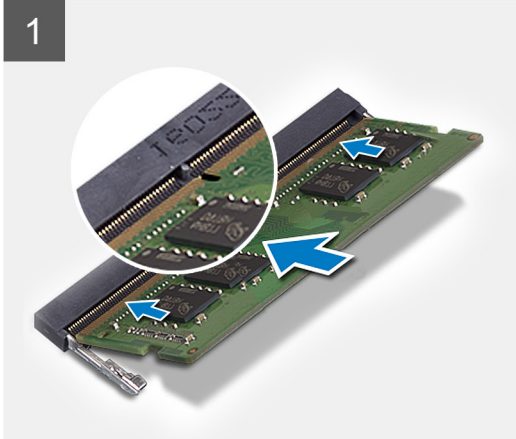
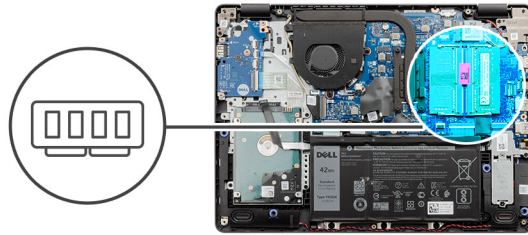

단계

1. 메모리 모듈의 노치를 메모리 모듈 슬롯의 탭에 맞춘 후 일정 각도로 메모리 모듈을 단단히 밀어 넣습니다.
2. 클립에 의해 고정될 때까지 메모리 모듈을 아래로 누릅니다.

이 **노트:** 소리가 나지 않으면 메모리 모듈을 분리했다가 다시 설치합니다.

다음 단계

1. 배터리 케이블을 연결합니다.
2. 베이스 커버를 설치합니다.
3. SD 카드를 설치합니다.
4. 컴퓨터 내부 작업을 마친 후의 절차를 따릅니다.

WLAN 카드

WLAN 카드 제거

전제조건

1. 컴퓨터 내부 작업을 시작하기 전의 절차를 따릅니다.
2. SD 카드를 제거합니다.
3. 베이스 커버를 제거합니다.
4. 배터리 케이블을 연결 해제합니다.

이 작업 정보



1x
M2x3

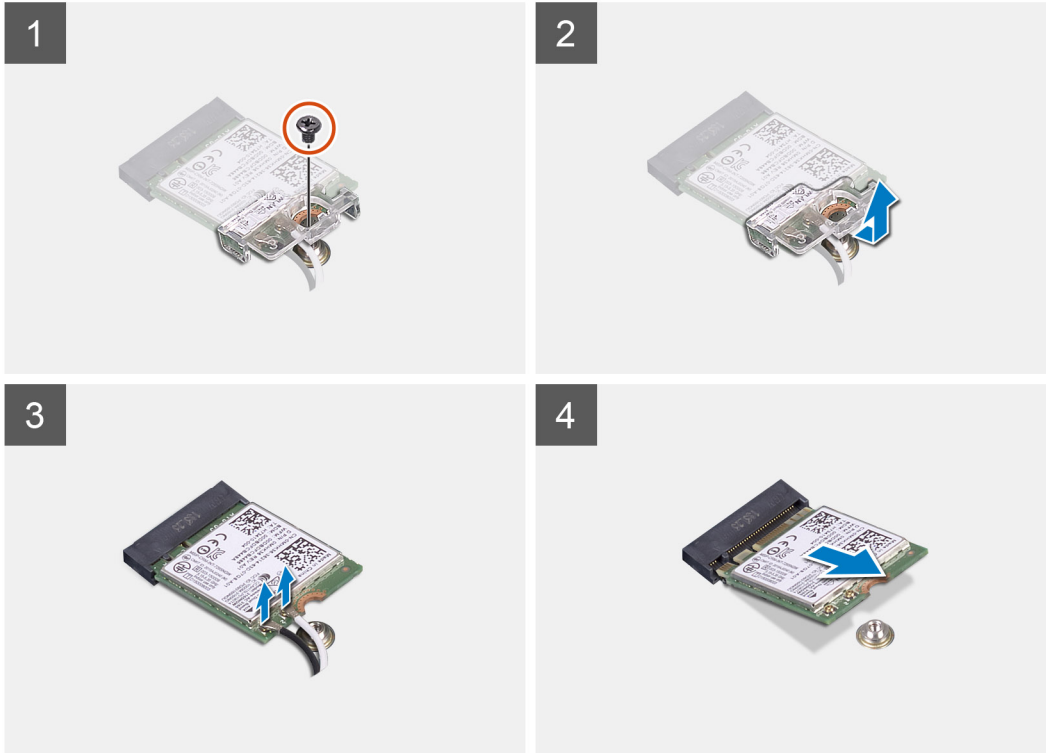
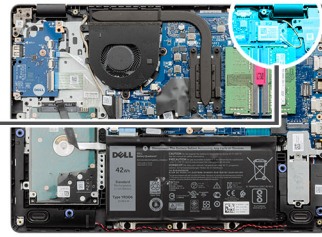

단계

1. WLAN 카드 브래킷을 시스템 보드에 고정하는 1개의 M2x3 나사를 제거합니다.
2. WLAN 안테나 케이블을 고정하는 WLAN 카드 브래킷을 밀어서 제거합니다.
3. WLAN 안테나 케이블을 WLAN 카드의 커넥터에서 연결 해제합니다.
4. WLAN 카드를 시스템 보드의 M.2 포트에서 빼냅니다.

WLAN 카드 설치

전제조건

구성 요소를 교체하는 경우 설치 절차를 수행하기 전에 기존 구성 요소부터 제거합니다.

이 작업 정보



1x
M2x3

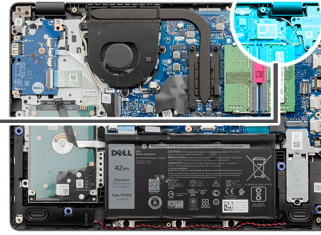

단계

1. WLAN 카드를 시스템 보드의 M.2 슬롯에 장착합니다.
2. WLAN 안테나 케이블을 WLAN 카드의 커넥터에 연결합니다.

① 노트:

표 3. WLAN 안테나 케이블

케이블 색상	WLAN의 표시등
파란색	흰색 삼각형
주황색	검은색 삼각형

3. WLAN 카드 브래킷을 놓아 WLAN 안테나 케이블을 WLAN 카드에 고정합니다.
4. 1개의 M2x3 나사를 장착하여 WLAN 브래킷 및 WLAN 카드를 팜레스트에 고정합니다.

다음 단계

1. 배터리 케이블을 연결합니다.
2. 베이스 커버를 설치합니다.
3. SD 카드를 설치합니다.
4. 컴퓨터 내부 작업을 마친 후의 절차를 따릅니다.

솔리드 스테이트 드라이브

M.2 2230 솔리드 스테이트 드라이브 제거

전제조건

1. 컴퓨터 내부 작업을 시작하기 전의 절차를 따릅니다.
2. SD 카드를 제거합니다.
3. 베이스 커버를 제거합니다.
4. 배터리 케이블을 연결 해제합니다.

이 작업 정보

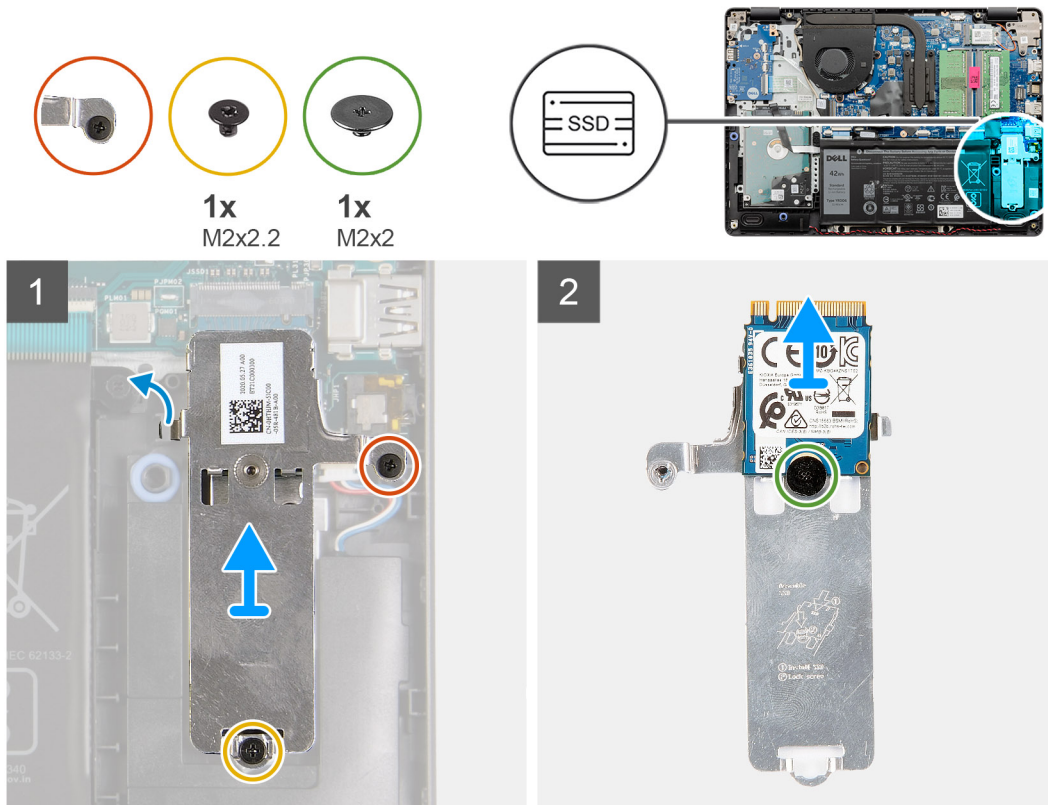

단계

1. 1개의 M2x2.2 나사를 제거하고 SSD 열판을 팜레스트에 고정하는 1개의 캡티브 나사를 풀어 시스템에서 들어냅니다.
2. 열판을 뒤집어 M.2 2230 SSD를 열판에 고정하는 1개의 M2x2 나사를 제거합니다.
3. 솔리드 스테이트 드라이브를 들어 올려 열판에서 분리합니다.

M.2 2230 솔리드 스테이트 드라이브 설치

전제조건

구성 요소를 교체하는 경우 설치 절차를 수행하기 전에 기존 구성 요소부터 제거합니다.

이 작업 정보

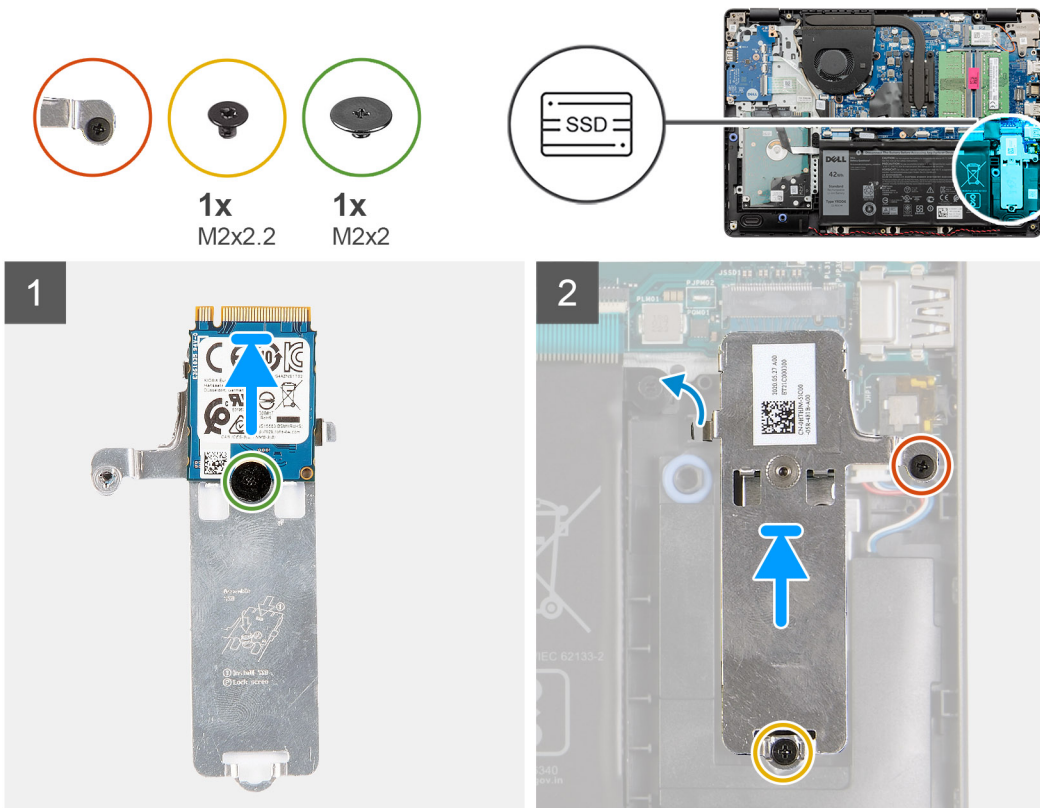

단계

1. 솔리드 스테이트 드라이브를 열판에 놓고 1개의 M2x2 나사를 설치합니다.
2. 솔리드 스테이트 드라이브의 탭을 솔리드 스테이트 드라이브 슬롯에 밀어 삽입합니다.
3. 1개의 M2x2.2 나사를 장착하고 1개의 캡티브 나사를 조여 열판을 팜레스트에 고정합니다.

다음 단계

1. 배터리 케이블을 연결합니다.
2. 베이스 커버를 설치합니다.
3. SD 카드를 설치합니다.
4. 컴퓨터 내부 작업을 마친 후의 절차를 따릅니다.

M.2 2280 솔리드 스테이트 드라이브 제거

전제조건

1. 컴퓨터 내부 작업을 시작하기 전의 절차를 따릅니다.
2. SD 카드를 제거합니다.
3. 베이스 커버를 제거합니다.
4. 배터리 케이블을 연결 해제합니다.

이 작업 정보

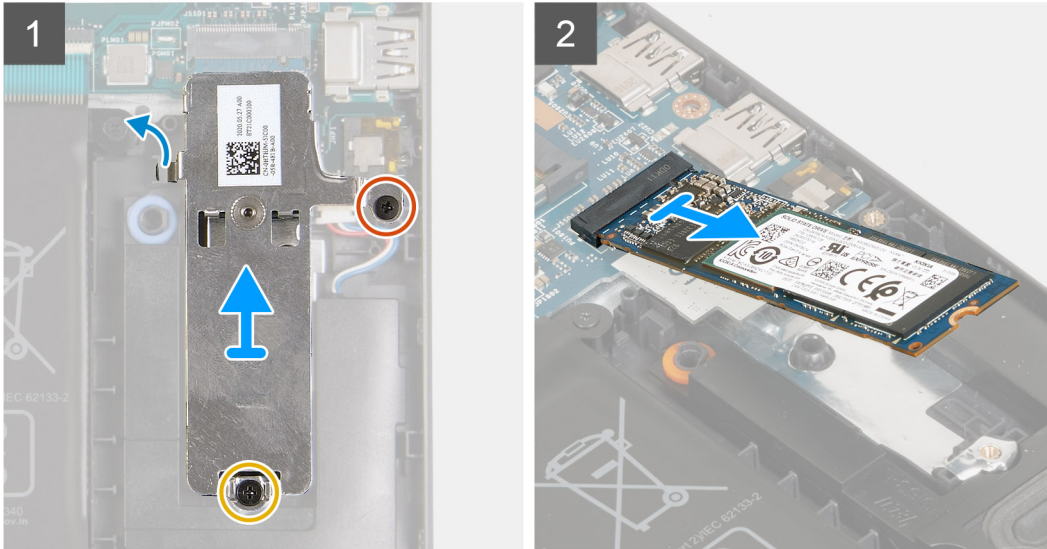

단계

1. 열 브래킷에서 2개의 M2x2.2 나사를 제거하고 브래킷을 들어 올려 시스템에서 분리합니다.
2. 솔리드 스테이트 드라이브를 시스템 보드의 M.2 슬롯에서 들어 올려 시스템에서 제거합니다.

M.2 2280 솔리드 스테이트 드라이브 설치

전제조건

구성 요소를 교체하는 경우 설치 절차를 수행하기 전에 기존 구성 요소부터 제거합니다.

이 작업 정보

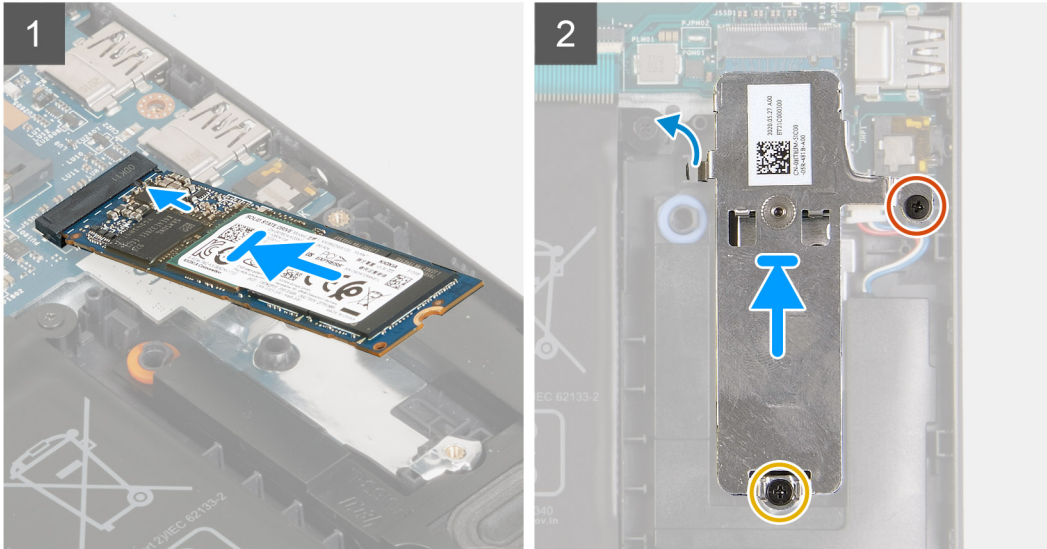

단계

1. 솔리드 스테이트 드라이브를 시스템 보드의 M.2 포트에 밀어 삽입합니다.
2. 열 브래킷을 솔리드 스테이트 드라이브에 놓고 2개의 M2x2.2 나사를 장착하여 열판을 팜레스트에 고정합니다.

다음 단계

1. 배터리 케이블을 연결합니다.
2. 베이스 커버를 설치합니다.
3. SD 카드를 설치합니다.
4. 컴퓨터 내부 작업을 마친 후의 절차를 따릅니다.

하드 드라이브

하드 드라이브 어셈블리 제거

전제조건

1. 컴퓨터 내부 작업을 시작하기 전의 절차를 따릅니다.
2. SD 카드를 제거합니다.
3. 베이스 커버를 제거합니다.
4. 배터리를 제거합니다.

이 작업 정보



4x
M2x3



4x
M3x3

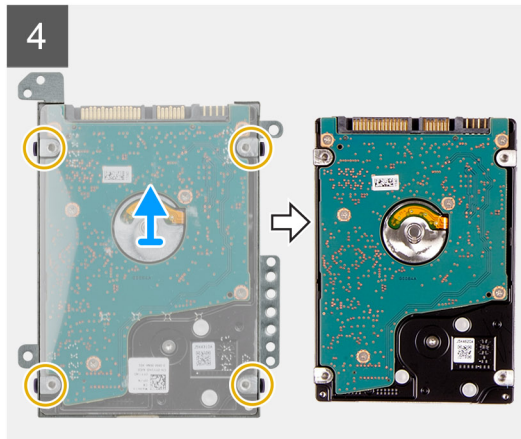
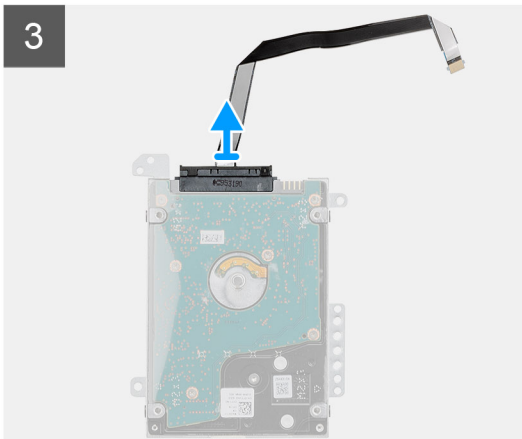
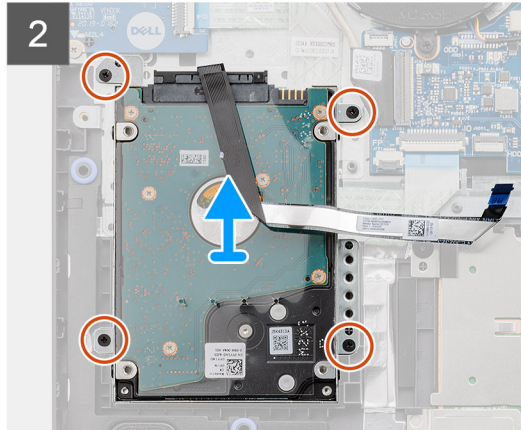
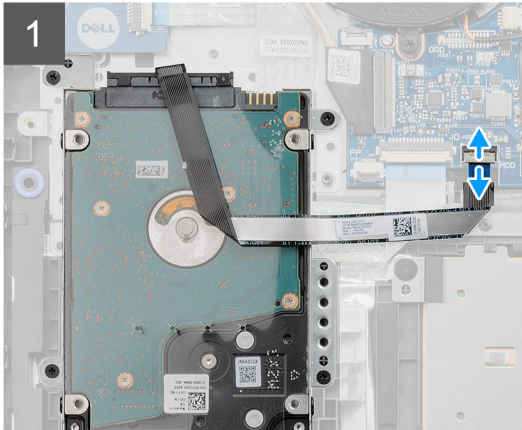
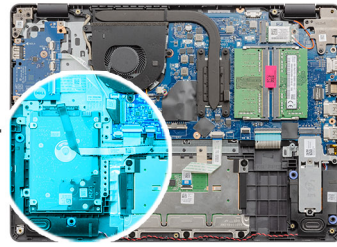

단계

1. 래치를 들어 올리고 하드 드라이브 케이블을 시스템 보드에서 연결 해제합니다.
2. 하드 드라이브 어셈블리를 팜레스트에 고정하는 4개의 M2x3 나사를 제거하고 하드 드라이브 어셈블리를 해당 케이블과 함께 시스템에서 들어 올립니다.
3. 하드 드라이브에서 인터포저를 연결 해제합니다.
4. 하드 드라이브 브라킷에서 4개의 M3x3 나사를 제거하여 하드 드라이브를 분리합니다.

하드 드라이브 어셈블리 설치

전제조건

구성 요소를 교체하는 경우 설치 절차를 수행하기 전에 기존 구성 요소부터 제거합니다.

이 작업 정보

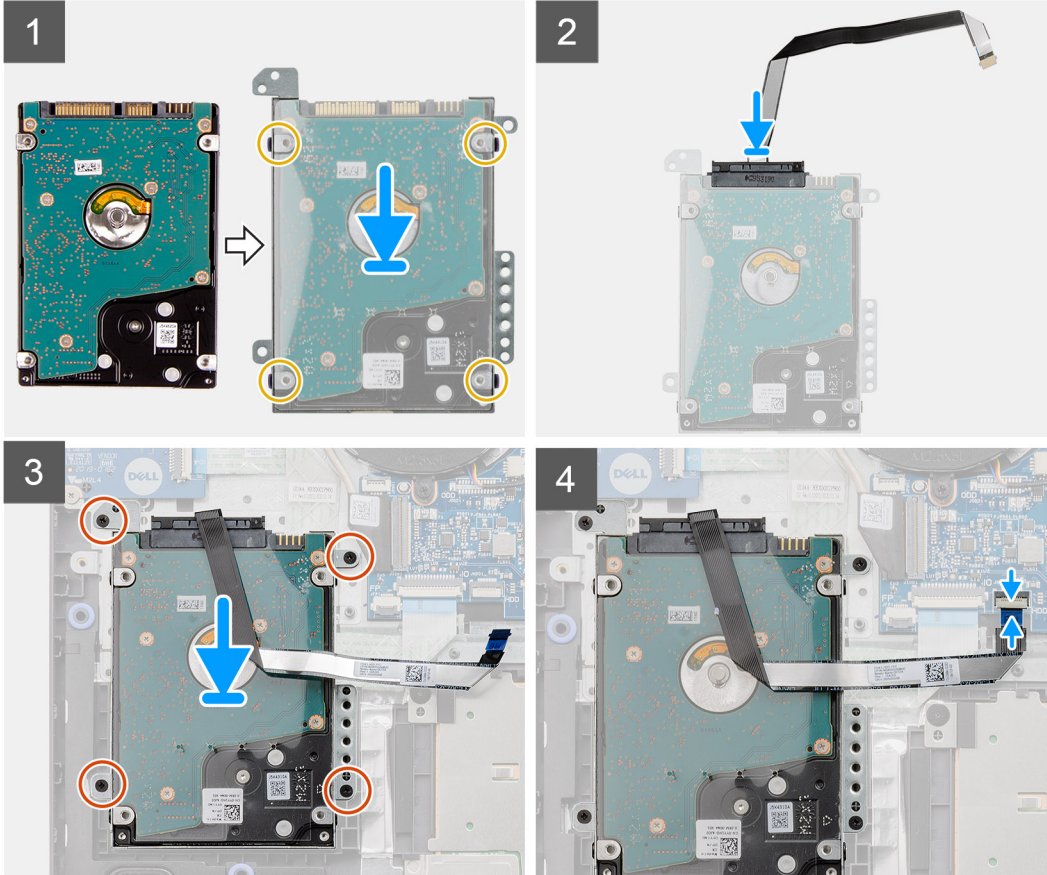
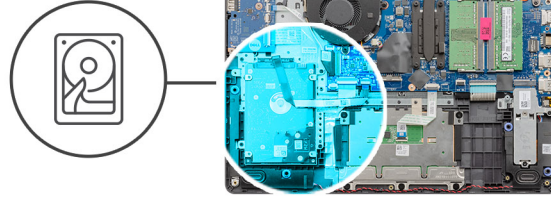

단계

1. 하드 드라이브를 하드 드라이브 브래킷에 맞추고 4개의 M3x3 나사를 장착합니다.
2. 하드 드라이브에 인터포저를 연결합니다.
3. 하드 드라이브 어셈블리를 팜레스트에 맞추어 놓고 4개의 M2x3 나사를 장착하여 하드 드라이브 어셈블리를 팜레스트에 고정합니다.
4. 하드 드라이브 케이블을 시스템 보드에 연결하고 래치를 닫아 케이블을 고정합니다.

다음 단계

1. 배터리를 설치합니다.
2. 베이스 커버를 설치합니다.
3. SD 카드를 설치합니다.
4. 컴퓨터 내부 작업을 마친 후의 절차를 따릅니다.

코인 셀 배터리

코인 셀 제거

전제조건

1. 컴퓨터 내부 작업을 시작하기 전의 절차를 따릅니다.
2. SD 카드를 제거합니다.
3. 베이스 커버를 제거합니다.
4. 배터리 케이블을 연결 해제합니다.
5. IO 보드를 분리합니다.

이 노트: 코인 셀은 IO 보드에 설치됩니다.

이 작업 정보

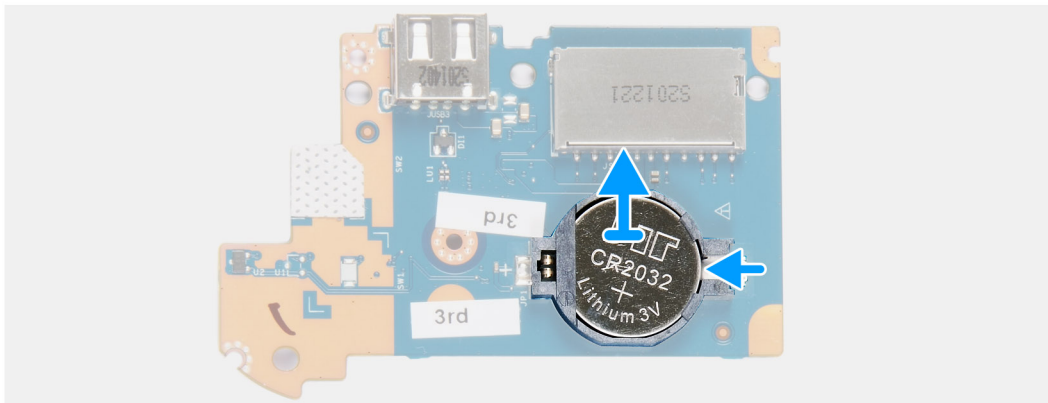
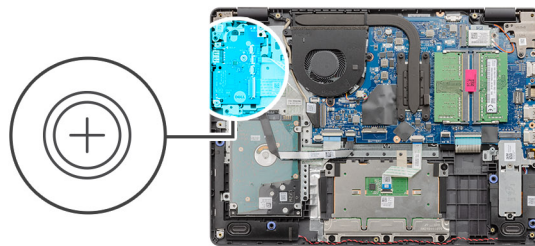

단계

1. 플라스틱 스크라이버로 IO 도터 보드의 슬롯에서 코인 셀 배터리를 들어 올립니다.
2. IO 도터 보드에서 코인 셀 배터리를 제거합니다.

코인 셀 배터리 설치

이 작업 정보

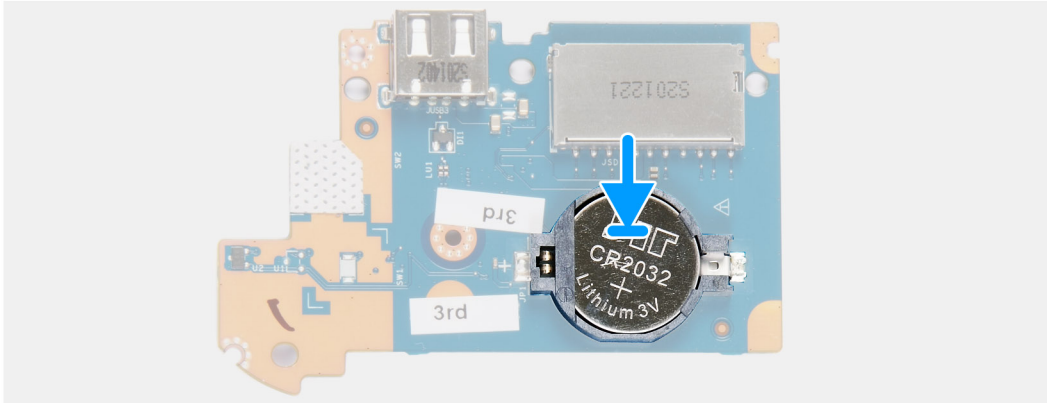
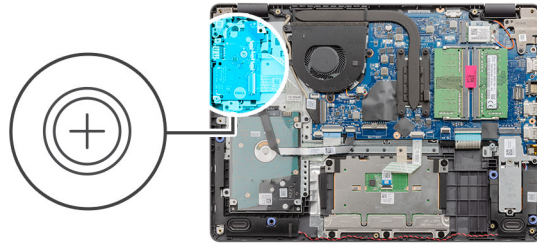

단계

1. 양극 방향이 위를 향하도록 코인 셀 배터리를 I/O 보드의 배터리 소켓에 삽입합니다.
2. 딸깍 소리가 나면서 제자리에 고정될 때까지 배터리를 누릅니다.

다음 단계

1. IO 보드를 설치합니다.
2. 배터리 케이블을 연결합니다.
3. 베이스 커버를 설치합니다.
4. SD 카드를 설치합니다.
5. 컴퓨터 내부 작업을 마친 후의 절차를 따릅니다.

시스템 팬

시스템 팬 제거

전제조건

1. 컴퓨터 내부 작업을 시작하기 전의 절차를 따릅니다.
2. SD 카드를 제거합니다.
3. 베이스 커버를 제거합니다.
4. 배터리 케이블을 연결 해제합니다.

이 작업 정보



2x
M2.5x5

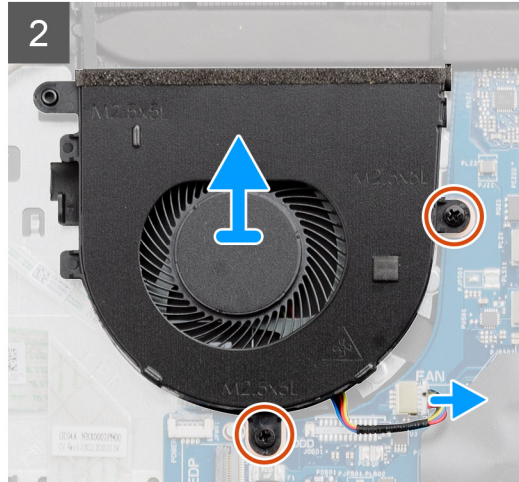
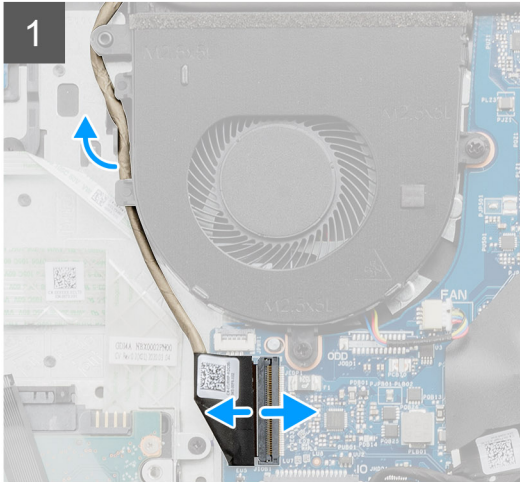
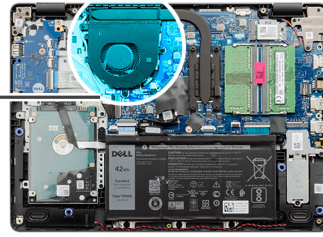
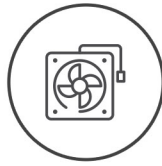

단계

1. 시스템 보드의 커넥터에서 팬 케이블을 연결 해제하고 팬 어셈블리의 라우팅 지점에서 케이블을 빼냅니다.
2. 팬을 팜레스트에 고정하는 2개의 M2.5x5 나사를 제거합니다.

시스템 팬 설치

전제조건

구성 요소를 교체하는 경우 설치 절차를 수행하기 전에 기존 구성 요소부터 제거합니다.

이 작업 정보



2x
M2.5x5

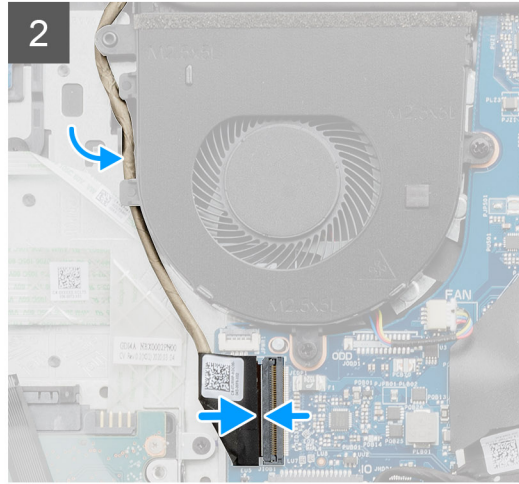
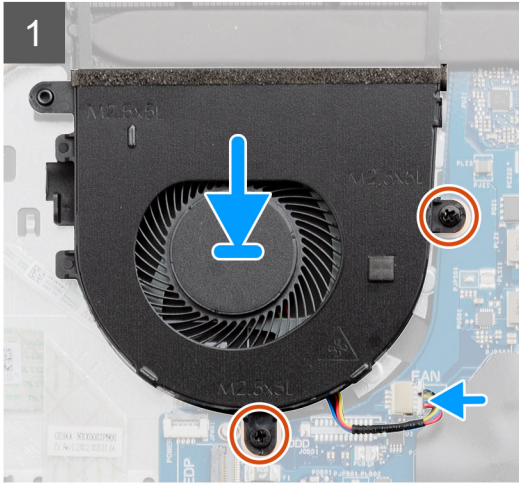
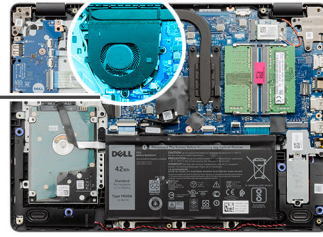
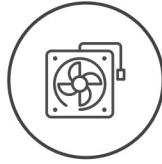

단계

1. 팬을 팜레스트에 맞추어 넣습니다.
2. 팬을 팜레스트에 고정하는 2개의 M2.5x5 나사를 장착합니다.
3. 디스플레이 케이블을 팬 어셈블리의 라우팅 포인트를 통해 라우팅하고 팬 케이블을 시스템 보드의 커넥터에 연결합니다.

다음 단계

1. 배터리 케이블을 다시 연결합니다.
2. 베이스 커버를 장착합니다.
3. SD 카드를 장착합니다.
4. 컴퓨터 내부 작업을 마친 후의 절차를 따릅니다.

방열판

방열판 - UMA 제거

전제조건

1. 컴퓨터 내부 작업을 시작하기 전의 절차를 따릅니다.
2. SD 카드를 제거합니다.
3. 베이스 커버를 제거합니다.
4. 배터리 케이블을 연결 해제합니다.

이 작업 정보

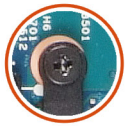

4x

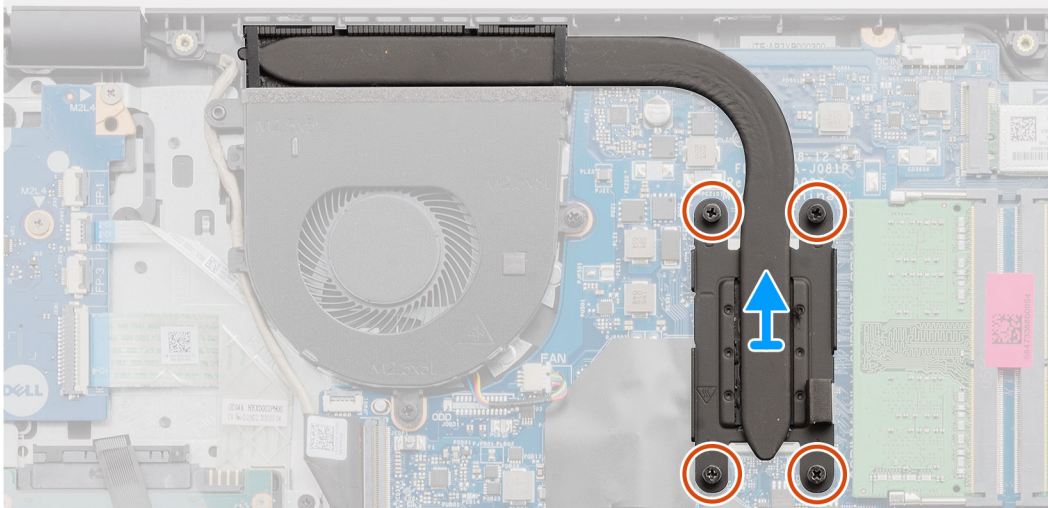
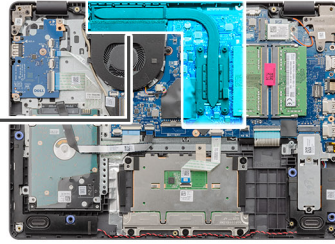

단계

1. 방열판을 시스템 보드에 고정하는 4개의 조임 나사를 풀니다.
2. 방열판을 들어 올려 시스템 보드에서 분리합니다.

방열판 - UMA 설치

전제조건

구성 요소를 교체하는 경우 설치 절차를 수행하기 전에 기존 구성 요소부터 제거합니다.

이 작업 정보

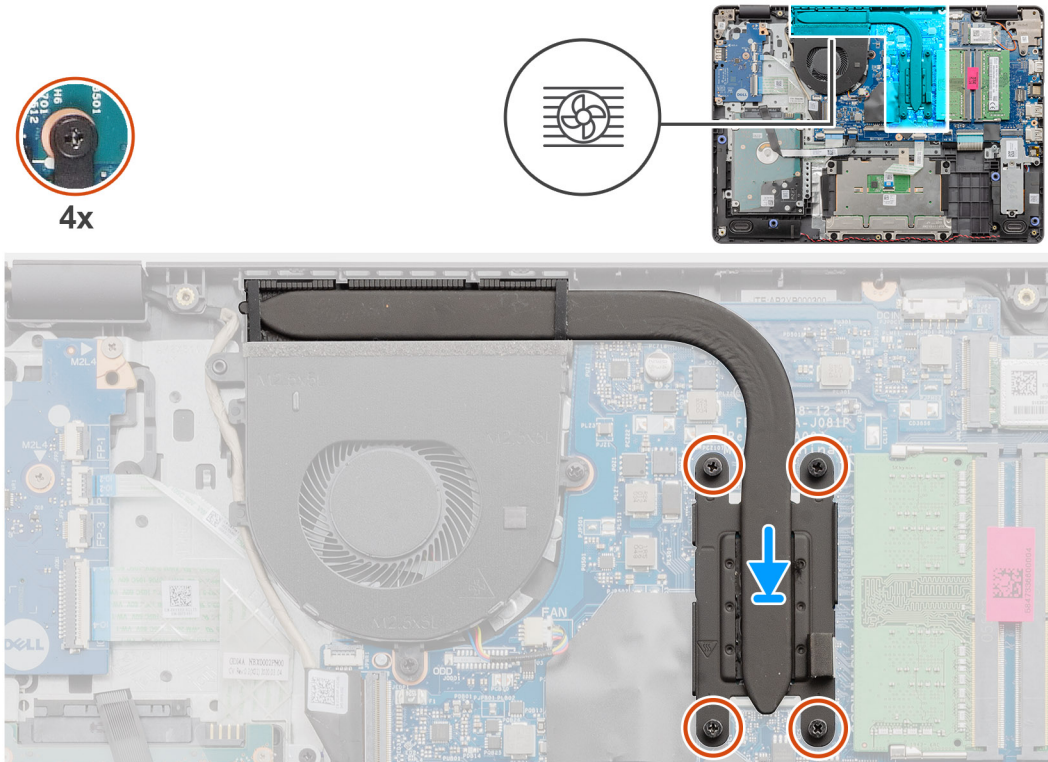

단계

1. 방열판을 시스템 보드에 놓고 방열판의 캡티브 나사를 시스템 보드의 나사 구멍에 맞춥니다.
2. 4개의 캡티브 나사를 조여 방열판을 시스템 보드에 고정합니다.

다음 단계

1. 배터리 케이블을 다시 연결합니다.
2. 베이스 커버를 설치합니다.
3. SD 카드를 설치합니다.
4. 컴퓨터 내부 작업을 마친 후의 절차를 따릅니다.

방열판 - 독립 제거

전제조건

1. 컴퓨터 내부 작업을 시작하기 전의 절차를 따릅니다.
2. SD 카드를 제거합니다.
3. 베이스 커버를 제거합니다.
4. 배터리 케이블을 연결 해제합니다.

이 작업 정보

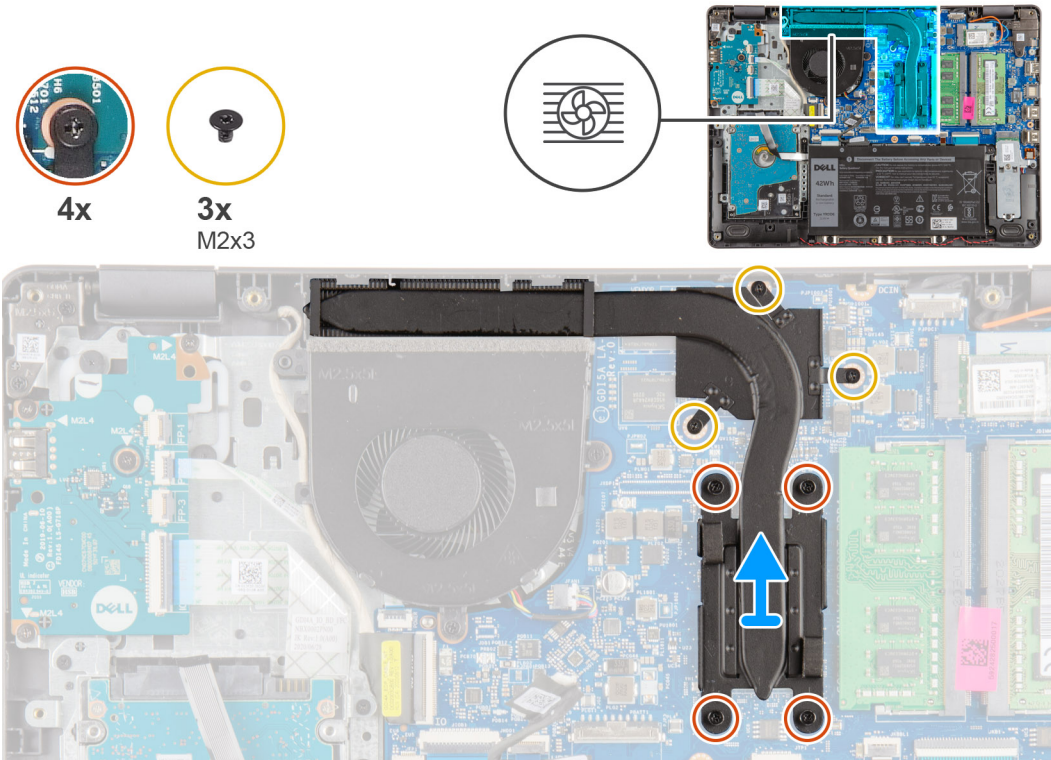

단계

1. 4개의 캡티브 나사를 풀고 방열판을 시스템 보드에 고정하는 3개의 M2x3 나사를 제거합니다.
2. 방열판을 들어 올려 시스템 보드에서 분리합니다.

방열판 - 독립 설치

전제조건

구성 요소를 교체하는 경우 설치 절차를 수행하기 전에 기존 구성 요소부터 제거합니다.

이 작업 정보

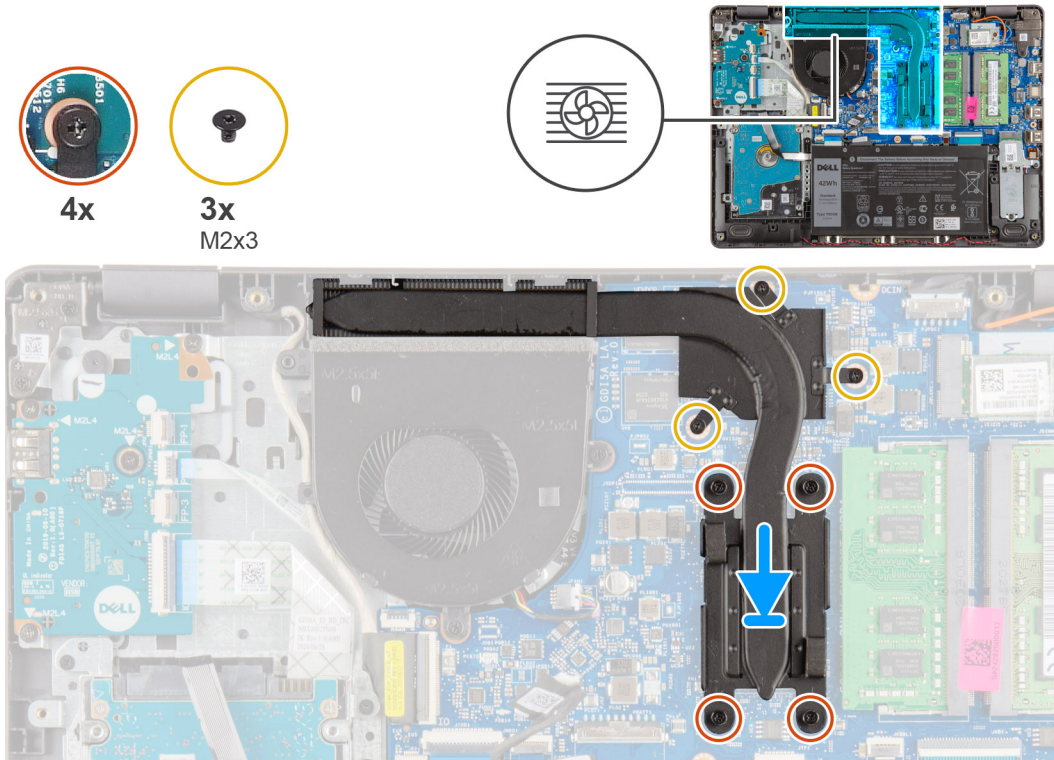

단계

1. 방열판을 시스템 보드에 놓고 방열판의 캡티브 나사를 시스템 보드의 나사 구멍에 맞춥니다.
2. 4개의 캡티브 나사를 조이고 3개의 M2x4 나사를 설치하여 방열판을 시스템 보드에 고정합니다.

다음 단계

1. 배터리 케이블을 다시 연결합니다.
2. 베이스 커버를 설치합니다.
3. SD 카드를 설치합니다.
4. 컴퓨터 내부 작업을 마친 후의 절차를 따릅니다.

스피커

스피커 제거

전제조건

1. 컴퓨터 내부 작업을 시작하기 전의 절차를 따릅니다.
2. SD 카드를 제거합니다.
3. 베이스 커버를 제거합니다.
4. 배터리 케이블을 연결 해제합니다.
5. SSD를 제거합니다.

이 작업 정보

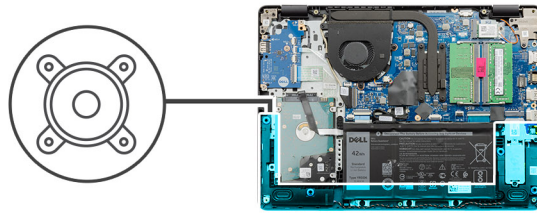

단계

1. 시스템 보드에서 스피커 케이블을 분리합니다.
2. 팜레스트의 라우팅 가이드에서 스피커 케이블을 라우팅 해제하고 제거합니다.
3. 케이블과 함께 스피커를 들어 올려 시스템에서 분리합니다.

스피커 설치

전제조건

구성 요소를 교체하는 경우 설치 절차를 수행하기 전에 기존 구성 요소부터 제거합니다.

이 작업 정보

① 노트: 스피커 제거 시 고무 그로밋이 빠져나온 상태라면 스피커를 장착하기 전에 제자리에 밀어 넣습니다.

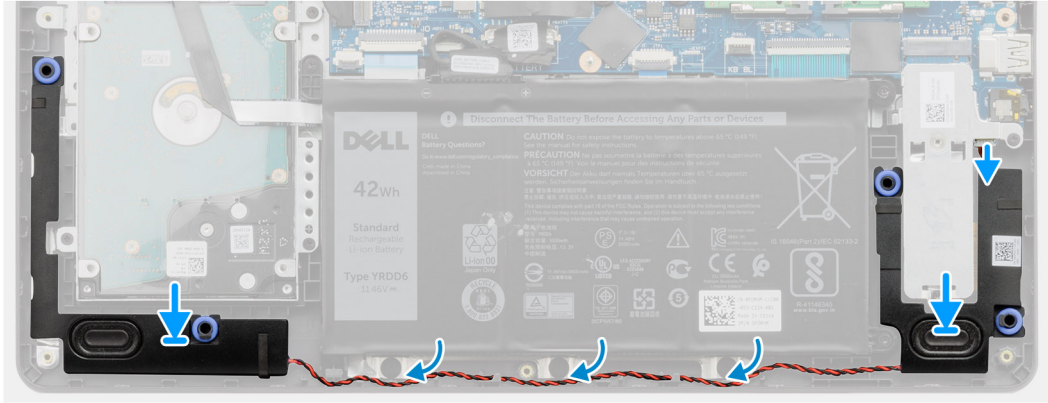
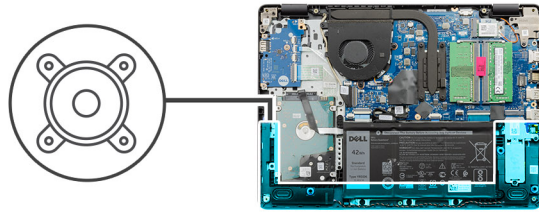

단계

1. 정렬 포스트 및 고무 그로밋을 사용하여 스피커를 팜레스트의 슬롯에 놓습니다.
2. 팜레스트의 라우팅 가이드를 통해 스피커 케이블을 라우팅합니다.
3. 스피커 케이블을 시스템 보드의 커넥터에 연결합니다.

다음 단계

1. SSD를 설치합니다.
2. 배터리 케이블을 다시 연결합니다.
3. 베이스 커버를 설치합니다.
4. SD 카드를 설치합니다.
5. 컴퓨터 내부 작업을 마친 후의 절차를 따릅니다.

IO 보드

IO 보드 제거

전제조건

1. 컴퓨터 내부 작업을 시작하기 전의 절차를 따릅니다.
2. SD 카드를 제거합니다.
3. 베이스 커버를 제거합니다.
4. 배터리 케이블을 연결 해제합니다.

이 작업 정보



4x
M2x4

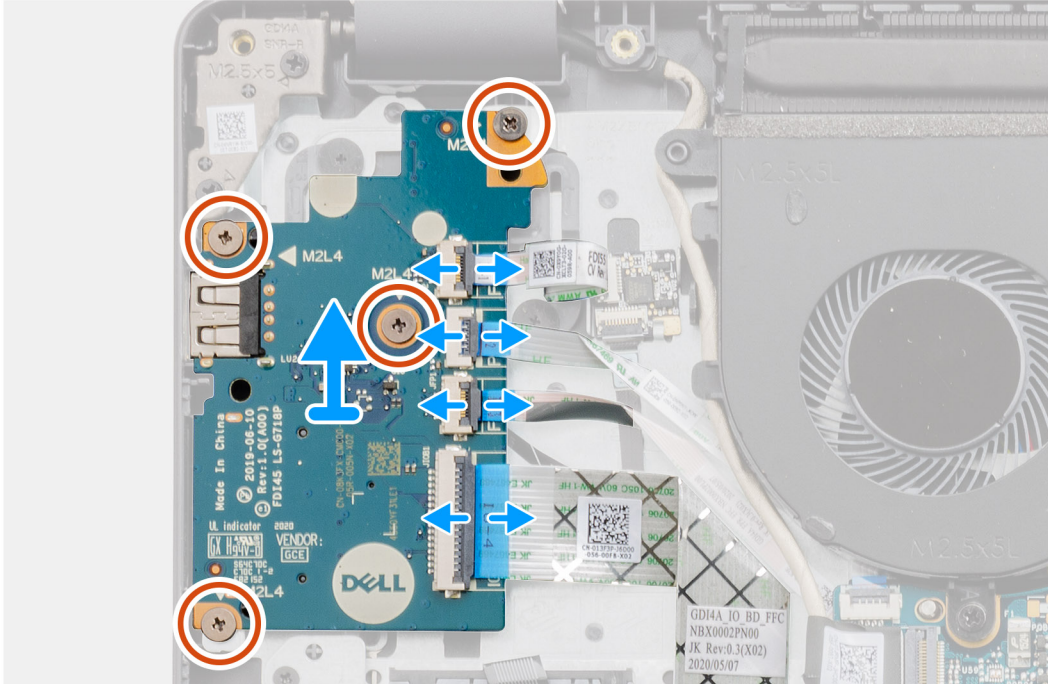
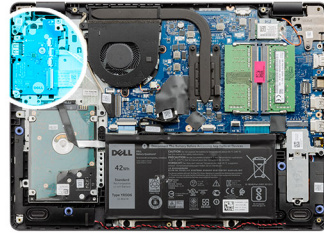

단계

1. [지문 인식기와 함께 제공되는 모델의 경우]: IO 도터 보드에서 지문 인식기-IO 도터 보드 FFC 및 IO 도터 보드-시스템 보드 FFC를 연결 해제합니다.
2. [지문 인식기 없이 제공되는 모델의 경우]: 시스템 보드에서 전원 버튼 FFC, IO 도터 보드 FFC 및 디스플레이 케이블을 연결 해제합니다.
3. 팜레스트에서 전원 버튼 FFC 및 IO 도터 보드 FFC를 떼어냅니다.
4. IO 보드를 팜레스트에 고정하는 4개의 M2x4 나사를 제거하고 시스템에서 IO 보드를 제거합니다.
5. IO 도터 보드에서 전원 버튼 FFC 및 IO 도터 보드 FFC를 연결 해제하고 제거합니다.

IO 보드 설치

전제조건

구성 요소를 교체하는 경우 설치 절차를 수행하기 전에 기존 구성 요소부터 제거합니다.

이 작업 정보



4x
M2x4

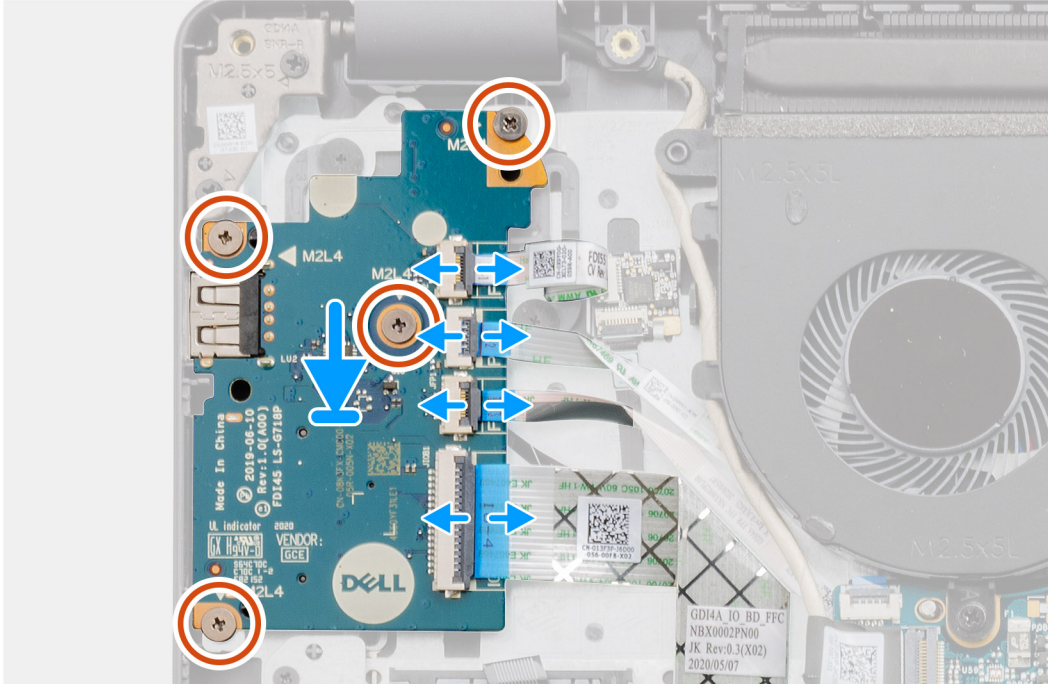
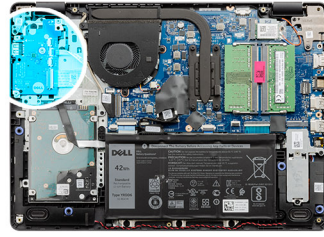

단계

1. 전원 버튼 FFC 및 IO 도터 보드 FFC를 IO 도터 보드에 다시 연결합니다.
2. IO 도터 보드를 시스템 위에 놓습니다.
3. IO 도터 보드를 팜레스트에 고정하는 4개의 M2x4 나사를 장착합니다.
4. [지문 인식기 없이 제공되는 모델의 경우]: 시스템 보드의 커넥터에 전원 버튼 FFC, IO 도터 보드 FFC 및 디스플레이 케이블을 다시 연결합니다.
5. [지문 인식기와 함께 제공되는 모델의 경우]: IO 도터 보드에서 지문 인식기-IO 도터 보드 FFC 및 IO 도터 보드-시스템 보드 FFC를 다시 연결합니다.

다음 단계

1. 배터리 케이블을 연결합니다.
2. 베이스 커버를 설치합니다.
3. SD 카드를 설치합니다.
4. 컴퓨터 내부 작업을 마친 후의 절차를 따릅니다.

터치패드

터치패드 어셈블리 제거

전제조건

1. 컴퓨터 내부 작업을 시작하기 전의 절차를 따릅니다.

2. SD 카드를 제거합니다.
3. 베이스 커버를 제거합니다.
4. 배터리를 제거합니다.

이 작업 정보



5x
M2x2

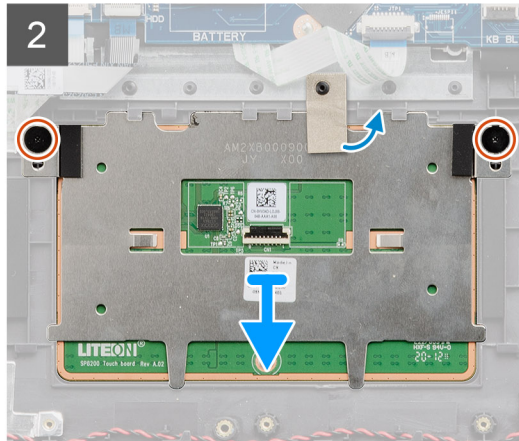
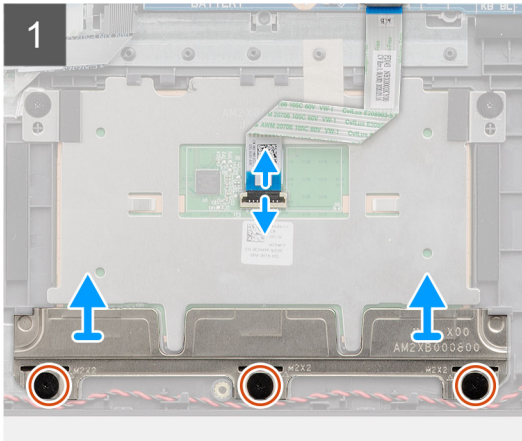
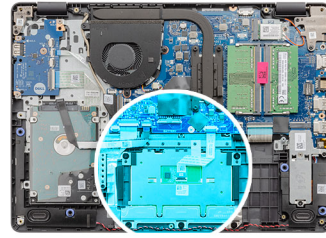

단계

1. 시스템 보드에서 터치패드 FFC를 연결 해제합니다.
2. 터치패드 모듈에서 전도성 테이프를 떼어냅니다.
3. 터치패드 브래킷을 제자리에 고정하는 3개의 M2x2 나사를 제거합니다.
4. 시스템에서 터치패드 브래킷을 제거합니다.
5. 터치패드 모듈을 제자리에 고정하는 2개의 M2x2 나사를 제거합니다.
6. 시스템에서 터치패드 FFC를 포함하는 터치패드 모듈을 제거합니다.
7. 터치패드 모듈에서 터치패드 FFC를 연결 해제합니다.

터치패드 어셈블리 설치

이 작업 정보

- ① **노트:** 터치 패드가 손목 받침대 및 키보드 어셈블리의 해당 가이드와 정렬되어 있고 터치패드의 양쪽 간격이 동일한지 확인합니다.



5x
M2x2

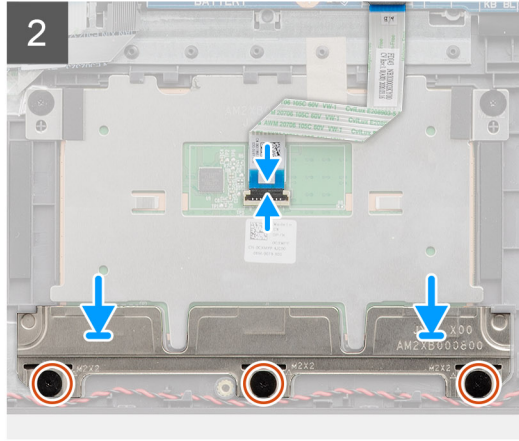
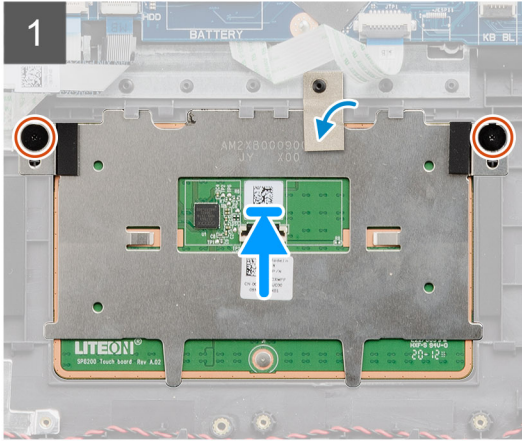
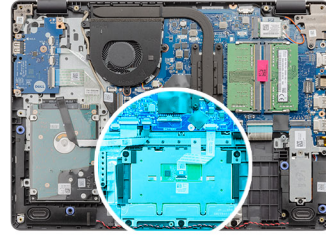

단계

1. 터치패드 FFC를 터치패드 모듈에 다시 연결합니다.
2. 터치패드 모듈을 시스템에 맞추어 놓습니다.

이 노트: Vostro 3400에 터치패드 브래킷을 설치하는 경우 팜레스트의 두 탭 아래에 상단 모서리를 삽입합니다.

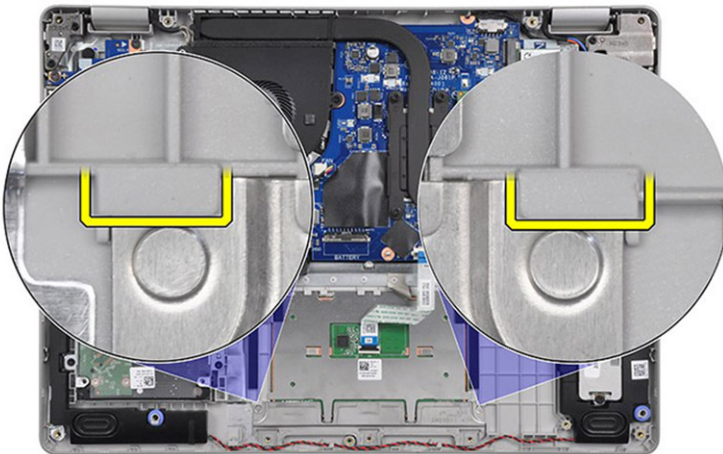

3. 2개의 M2x2 나사를 설치하여 터치패드 모듈을 팜레스트에 고정합니다.
4. 터치패드에 터치패드 브래킷을 설치하고 3개의 M2x2 나사를 사용하여 고정합니다.
5. 터치패드 모듈 위의 전도성 테이프를 떼어냅니다.
6. 터치패드 FFC를 시스템 보드에 다시 연결합니다.

다음 단계

1. 배터리를 설치합니다.
2. 베이스 커버를 설치합니다.
3. SD 카드를 설치합니다.
4. 컴퓨터 내부 작업을 마친 후의 절차를 따릅니다.

디스플레이 어셈블리

디스플레이 어셈블리 제거

전제조건

1. 컴퓨터 내부 작업을 시작하기 전의 절차를 따릅니다.
2. SD 카드를 제거합니다.
3. 베이스 커버를 제거합니다.
4. 배터리 케이블을 연결 해제합니다.
5. WLAN을 제거합니다.

이 작업 정보



4x
M2.5x5

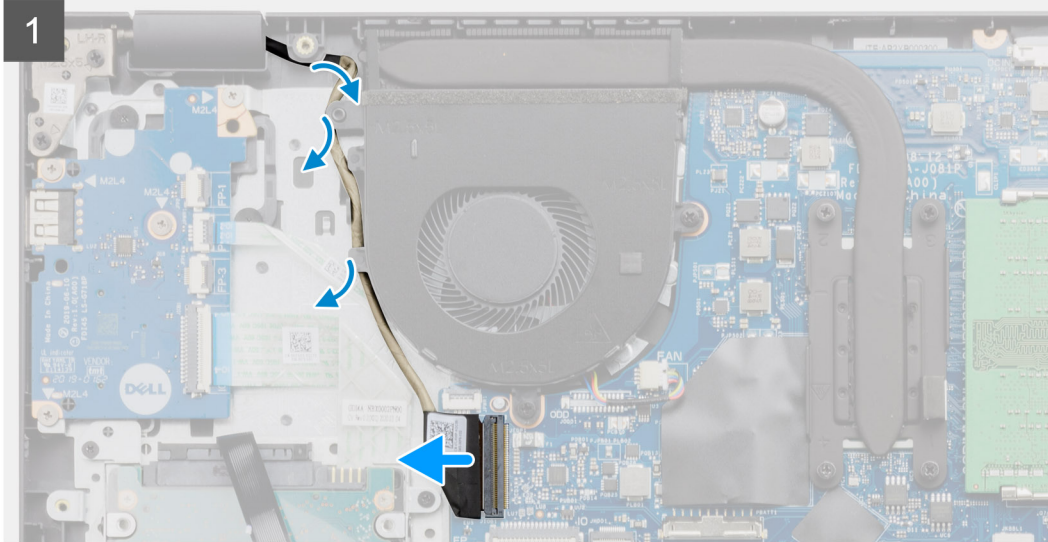
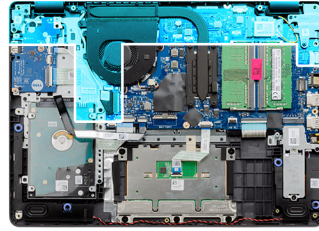

단계

1. 디스플레이 케이블을 시스템 보드의 커넥터에서 연결 해제합니다.

2. 라우팅 채널에서 디스플레이 케이블 및 WLAN 안테나 케이블을 빼냅니다.
3. 시스템을 90도 이상의 각도로 열고, 팜레스트가 테이블에 평평하게 놓이고 디스플레이 어셈블리가 테이블 가장자리 위에 오도록 시스템을 테이블 가장자리에 놓습니다.
4. 디스플레이 어셈블리를 제자리에 고정하는 4개의 M2.5x5 나사를 제거합니다.
5. 시스템에서 디스플레이 어셈블리를 제거합니다.

디스플레이 어셈블리 설치

전제조건

구성 요소를 교체하는 경우 설치 절차를 수행하기 전에 기존 구성 요소부터 제거합니다.

이 작업 정보

 **노트:** 디스플레이 어셈블리를 팜레스트 및 키보드 어셈블리에 장착하기 전에 힌지가 최대한 열려 있는지 확인하십시오.



4x
M2.5x5

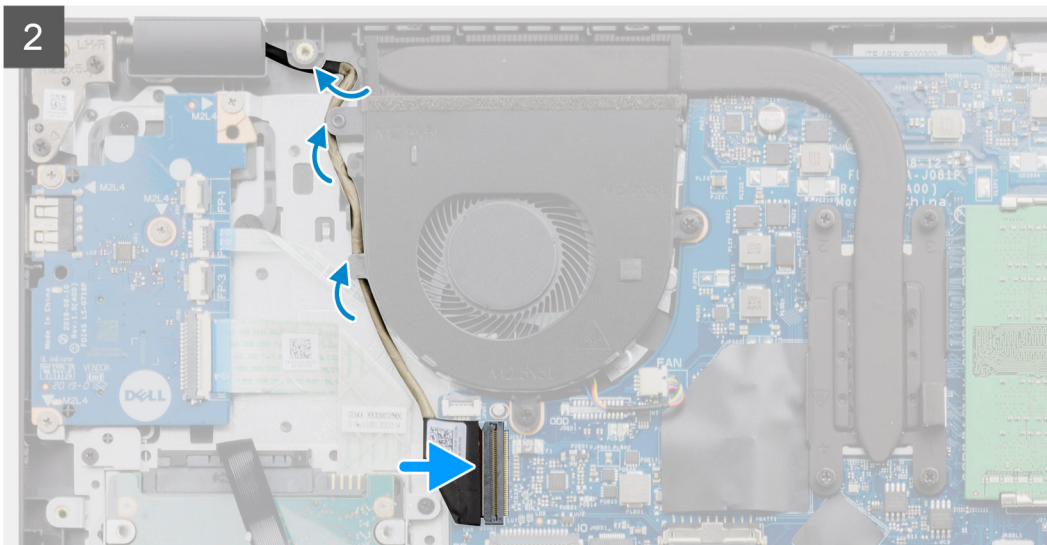
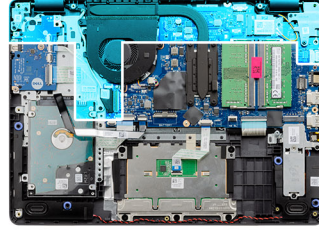

단계

1. 시스템을 디스플레이 어셈블리의 힌지 아래에 맞추어 놓습니다.
2. 디스플레이 어셈블리를 제자리에 고정하는 4개의 M2.5x5 나사를 설치합니다.

3. 팜레스트의 라우팅 채널을 통해 디스플레이 케이블과 WLAN 안테나 케이블을 다시 라우팅합니다.
4. 디스플레이 케이블을 시스템 보드의 커넥터에 다시 연결합니다.

다음 단계

1. WLAN을 설치합니다.
2. 베이스 커버를 설치합니다.
3. SD 카드를 설치합니다.
4. 컴퓨터 내부 작업을 마친 후에의 절차를 따릅니다.

디스플레이 베젤

디스플레이 베젤 제거

전제조건

1. 컴퓨터 내부 작업을 시작하기 전의 절차를 따릅니다.
2. SD 카드를 제거합니다.
3. 베이스 커버를 제거합니다.
4. 배터리 케이블을 제거합니다.
5. 디스플레이 어셈블리를 제거합니다.

이 작업 정보

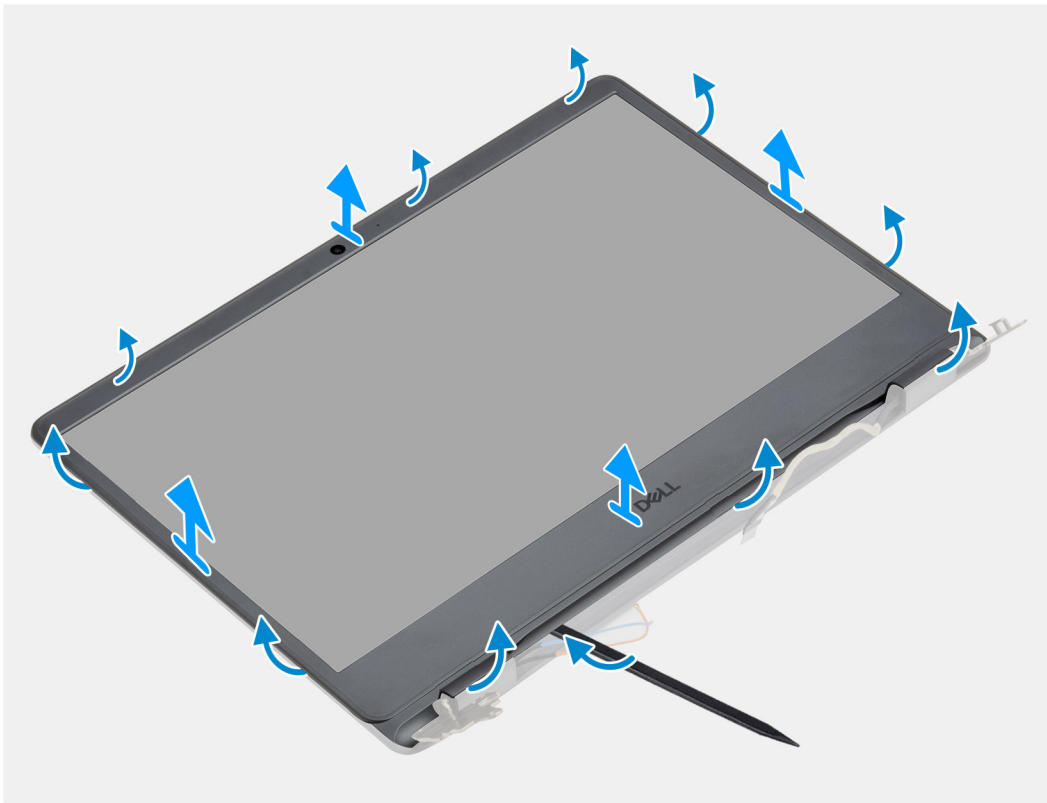

단계

1. 플라스틱 스크라이브를 사용하여 외부 모서리에서 디스플레이 베젤을 들어 올려 디스플레이 어셈블리에서 분리합니다.
2. 디스플레이 베젤을 디스플레이 어셈블리에서 들어 올립니다.

디스플레이 베젤 설치

전제조건

구성 요소를 교체하는 경우 설치 절차를 수행하기 전에 기존 구성 요소부터 제거합니다.

이 작업 정보

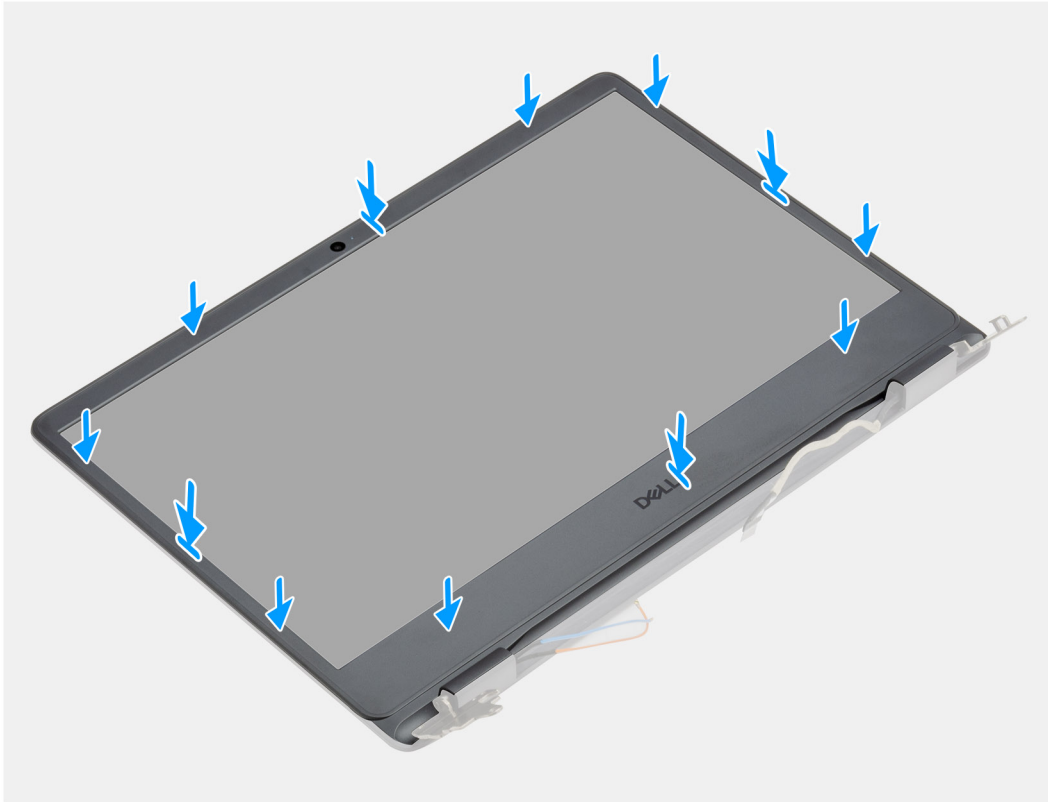

단계

디스플레이 베젤을 디스플레이 후면 커버 및 안테나 어셈블리에 맞춘 다음 조심스럽게 디스플레이 베젤을 제자리에 끼워 넣습니다.

다음 단계

1. 디스플레이 어셈블리를 설치합니다.
2. 배터리 케이블을 다시 연결합니다.
3. 베이스 커버를 설치합니다.
4. SD 카드를 설치합니다.
5. 컴퓨터 내부 작업을 마친 후의 절차를 따릅니다.

디스플레이 패널

디스플레이 패널 제거

전제조건

1. 컴퓨터 내부 작업을 시작하기 전의 절차를 따릅니다.
2. SD 카드를 제거합니다.
3. 베이스 커버를 제거합니다.
4. 배터리를 제거합니다.
5. WLAN을 제거합니다.

6. 디스플레이 어셈블리를 제거합니다.
7. 디스플레이 베젤을 분리합니다.

이 작업 정보



6x
M2.5x2.5

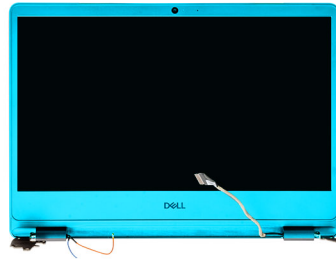

1

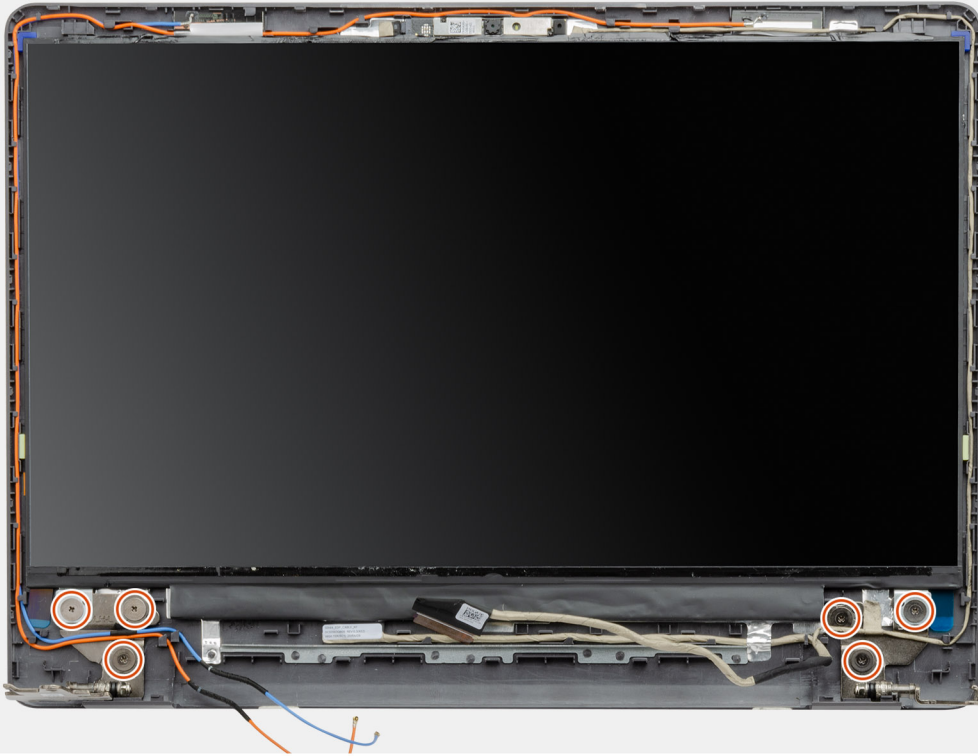

2

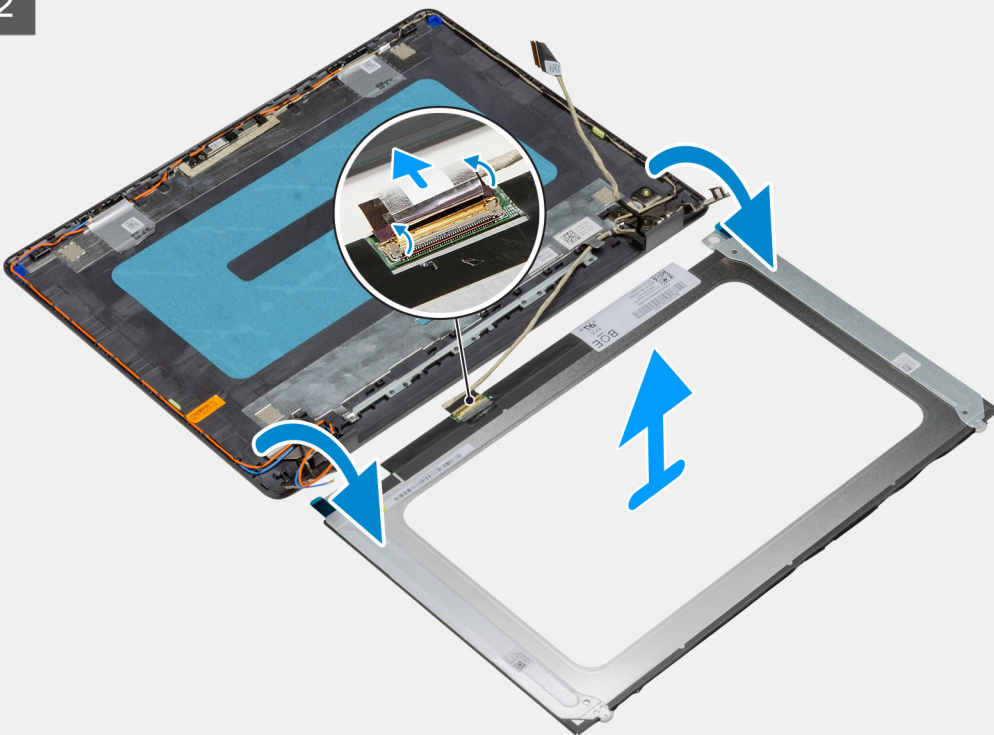

단계

1. 디스플레이 패널을 힌지에 고정하는 6개의 M2.5x2.5 나사를 제거합니다.
2. 디스플레이 패널 어셈블리를 조심스럽게 앞으로 뒤집고 디스플레이 케이블을 디스플레이 패널 후면에 고정하는 마일라 테이프를 떼어냅니다.
① | 노트: 손상을 방지하기 위해 패널의 표면이 깨끗하고 매끄러운지 확인합니다.
3. 디스플레이 케이블을 디스플레이 패널 어셈블리에서 연결 해제하고 디스플레이 패널을 들어 올려 시스템에서 분리합니다.
① | 노트: 패널에서 금속 브래킷을 제거하지 마십시오.

디스플레이 패널 설치

전제조건

구성 요소를 교체하는 경우 설치 절차를 수행하기 전에 기존 구성 요소부터 제거합니다.

이 작업 정보



6x
M2.5x2.5

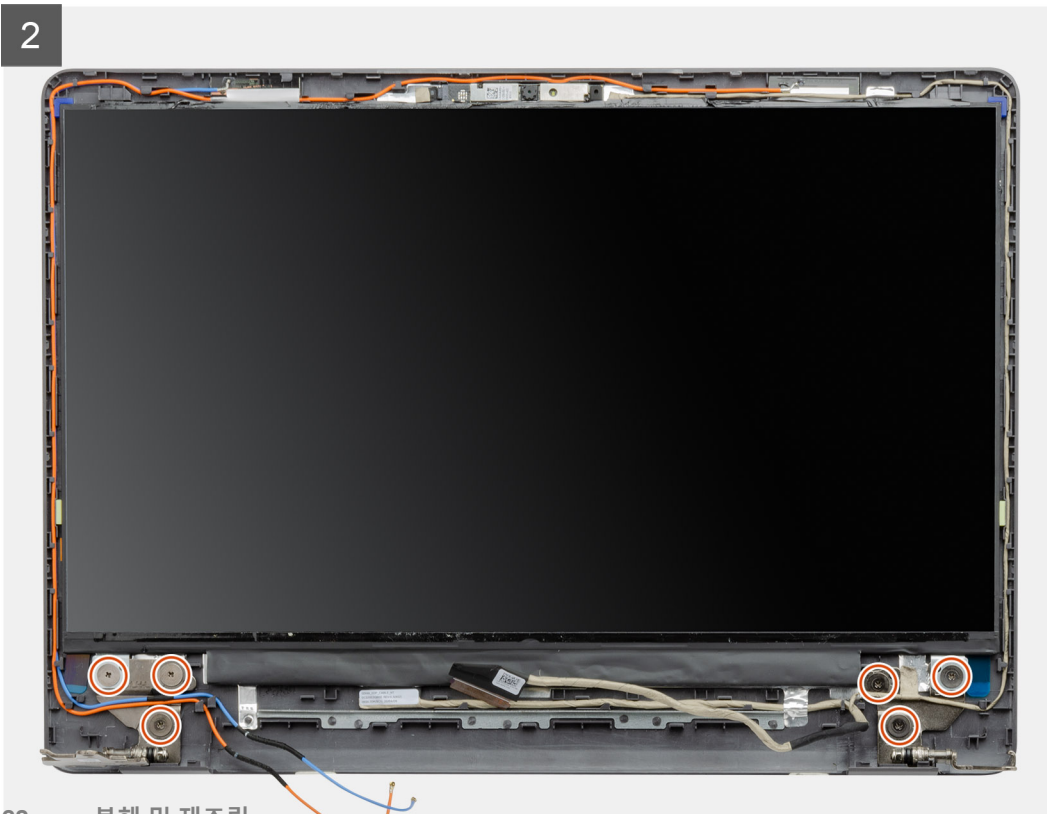
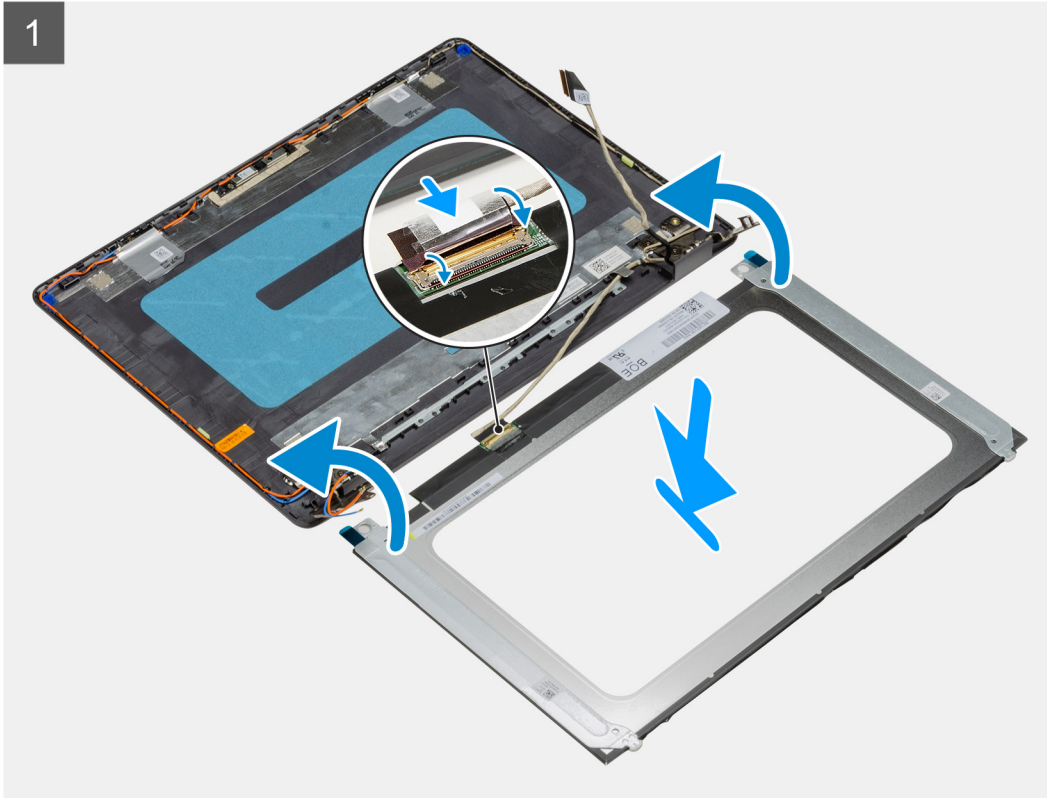
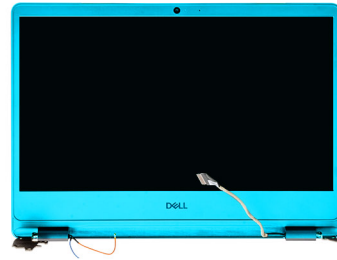

단계

1. 디스플레이 패널을 평평하고 깨끗한 표면에 놓습니다.
2. 디스플레이 케이블을 디스플레이 패널 후면의 커넥터에 연결하고 래치를 닫아 케이블을 고정합니다.
3. 디스플레이 케이블을 디스플레이 패널 후면에 고정시키는 테이프를 부착합니다.
4. 디스플레이 패널을 뒤집어 디스플레이 후면 커버 위에 놓습니다.
5. 디스플레이 패널을 디스플레이 후면 커버에 고정하는 6개의 M2.5x2.5 나사를 장착합니다.

다음 단계

1. 디스플레이 베젤을 설치합니다.
2. 디스플레이 어셈블리를 설치합니다.
3. WLAN을 설치합니다.
4. 배터리를 설치합니다.
5. 베이스 커버를 설치합니다.
6. SD 카드를 설치합니다.
7. 컴퓨터 내부 작업을 마친 후의 절차를 따릅니다.

카메라

카메라 분리

전제조건

1. 컴퓨터 내부 작업을 시작하기 전의 절차를 따릅니다.
2. SD 카드를 제거합니다.
3. 베이스 커버를 제거합니다.
4. 배터리 케이블을 연결 해제합니다.
5. WLAN을 제거합니다.
6. 디스플레이 어셈블리를 제거합니다.
7. 디스플레이 베젤을 분리합니다.
8. 디스플레이 패널을 분리합니다.

이 작업 정보

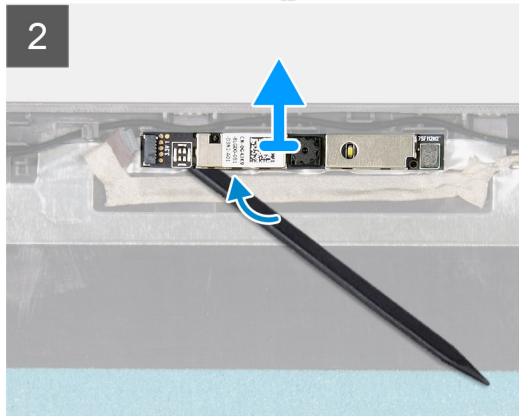
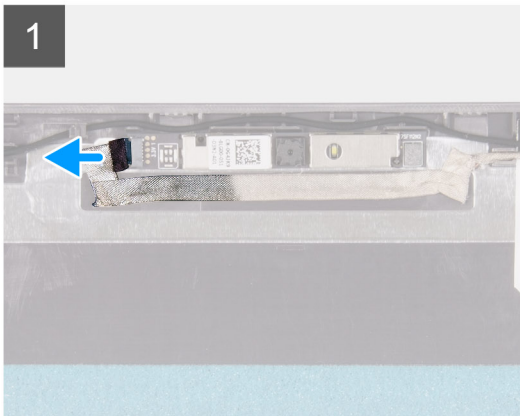
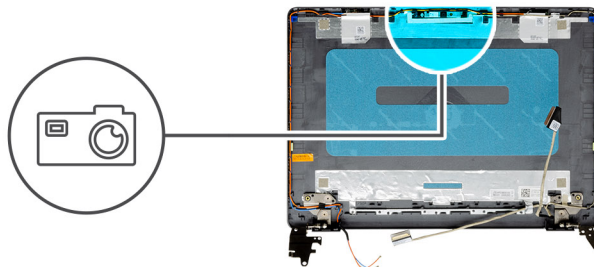

단계

1. 카메라 모듈에서 카메라 케이블을 분리합니다.
2. 플라스틱 스크라이블을 사용하여 카메라를 조심스럽게 들어 올려 디스플레이 후면 커버 및 안테나 어셈블리에서 분리합니다.

카메라 설치

전제조건

구성 요소를 교체하는 경우 설치 절차를 수행하기 전에 기존 구성 요소부터 제거합니다.

이 작업 정보

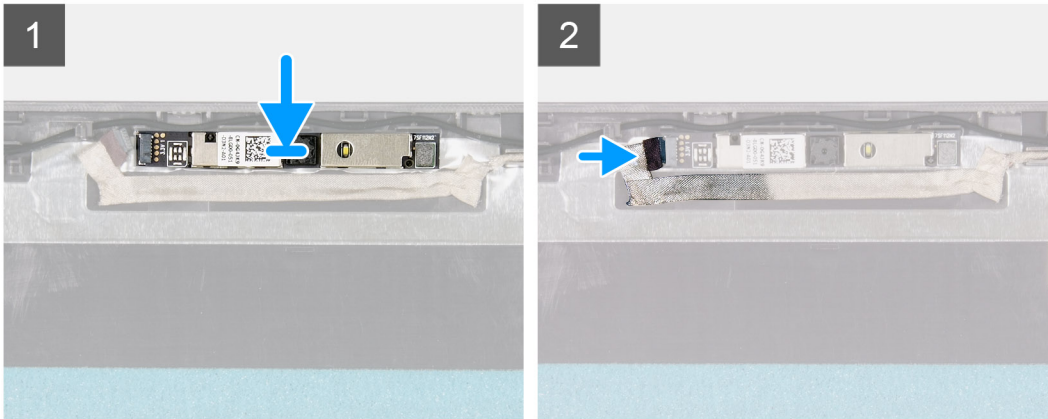
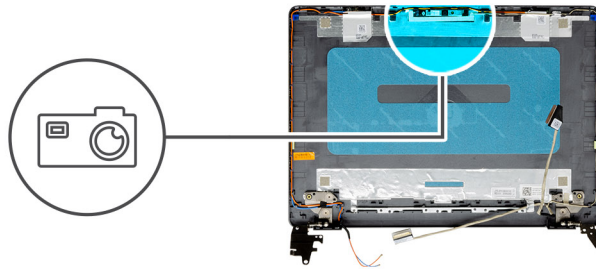

단계

1. 정렬 포스트를 사용하여 카메라 모듈을 디스플레이 후면 커버 및 안테나 어셈블리에 부착합니다.
2. 카메라 케이블을 카메라 모듈에 연결합니다.

다음 단계

1. 디스플레이 패널을 설치합니다.
2. 디스플레이 베젤을 설치합니다.
3. 디스플레이 어셈블리를 설치합니다.
4. WLAN을 설치합니다.
5. 배터리 케이블을 연결합니다.
6. 베이스 커버를 설치합니다.
7. SD 카드를 설치합니다.
8. 컴퓨터 내부 작업을 마친 후의 절차를 따릅니다.

디스플레이 후면 덮개 및 안테나 조립품

디스플레이 후면 커버 제거

전제조건

1. 컴퓨터 내부 작업을 시작하기 전의 절차를 따릅니다.
2. SD 카드를 제거합니다.
3. 베이스 커버를 제거합니다.
4. 배터리 케이블을 연결 해제합니다.
5. WLAN을 제거합니다.
6. 디스플레이 어셈블리를 제거합니다.
7. 디스플레이 베젤을 분리합니다.
8. 디스플레이 패널을 분리합니다.
9. 카메라를 분리합니다.

이 작업 정보

앞 단계를 모두 수행하고 나면 디스플레이 후면 커버가 남습니다.

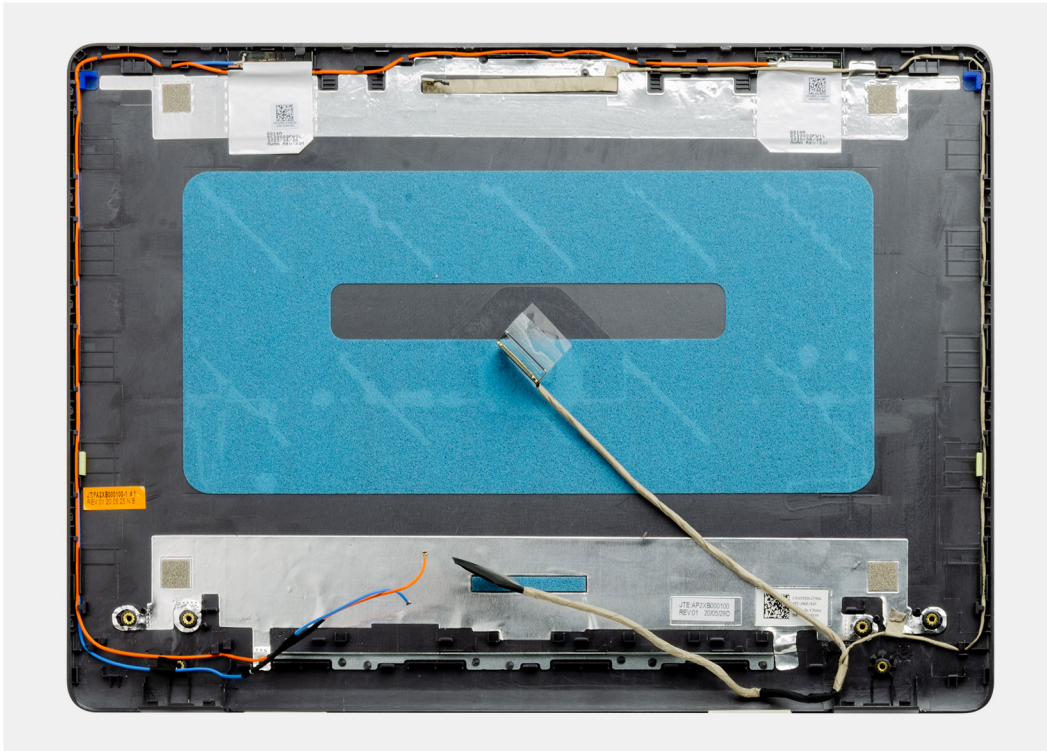

디스플레이 후면 커버 설치

이 작업 정보

디스플레이 후면 덮개를 평평한 곳에 놓습니다.

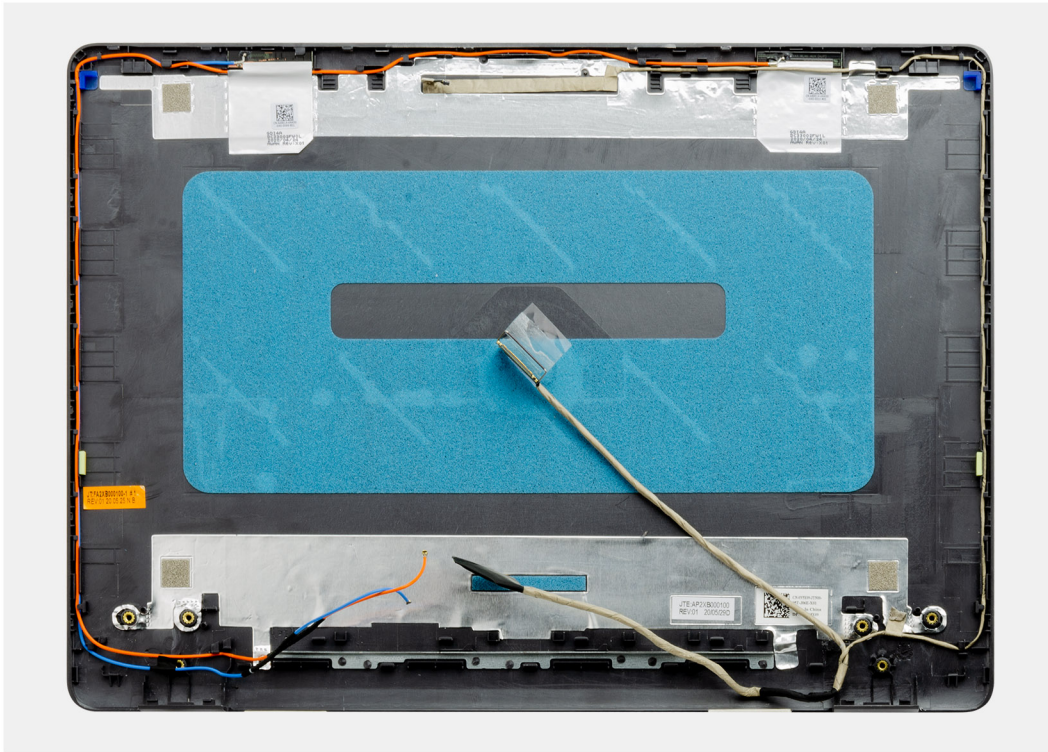

다음 단계

1. 카메라를 설치합니다.
2. 디스플레이 패널을 설치합니다.
3. 디스플레이 베젤을 설치합니다.
4. 디스플레이 어셈블리를 설치합니다.
5. WLAN을 설치합니다.
6. 배터리 케이블을 연결합니다.
7. 베이스 커버를 설치합니다.
8. SD 카드를 설치합니다.
9. 컴퓨터 내부 작업을 마친 후의 절차를 따릅니다.

전원 버튼

전원 버튼 제거

전제조건

1. 컴퓨터 내부 작업을 시작하기 전의 절차를 따릅니다.
2. SD 카드를 제거합니다.
3. 베이스 커버를 제거합니다.
4. 배터리 케이블을 연결 해제합니다.
5. IO 보드를 분리합니다.

이 작업 정보



2x
M2x2

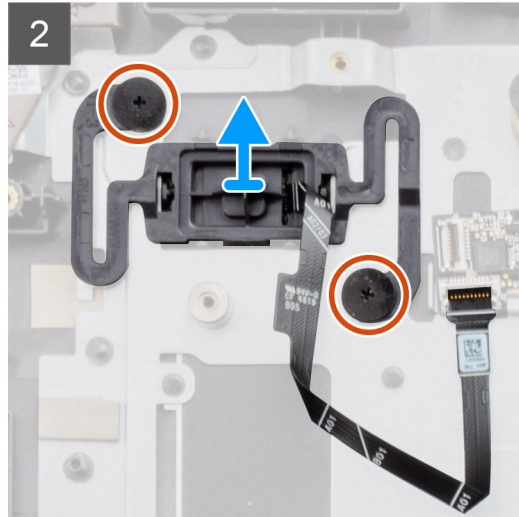
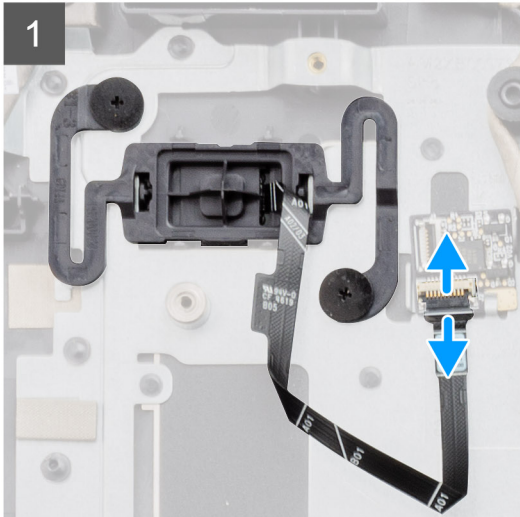
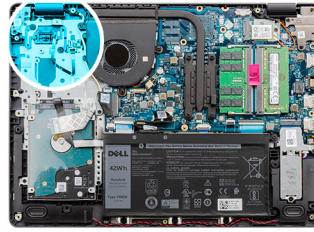

단계

1. 전원 버튼을 팜레스트에 고정하는 2개의 M2x2 나사를 제거합니다.
2. 전원 버튼 케이블을 연결 해제하고 시스템에서 전원 버튼을 제거합니다.

전원 버튼 설치

전제조건

구성 요소를 교체하는 경우 설치 절차를 수행하기 전에 기존 구성 요소부터 제거합니다.

이 작업 정보



2x
M2x2

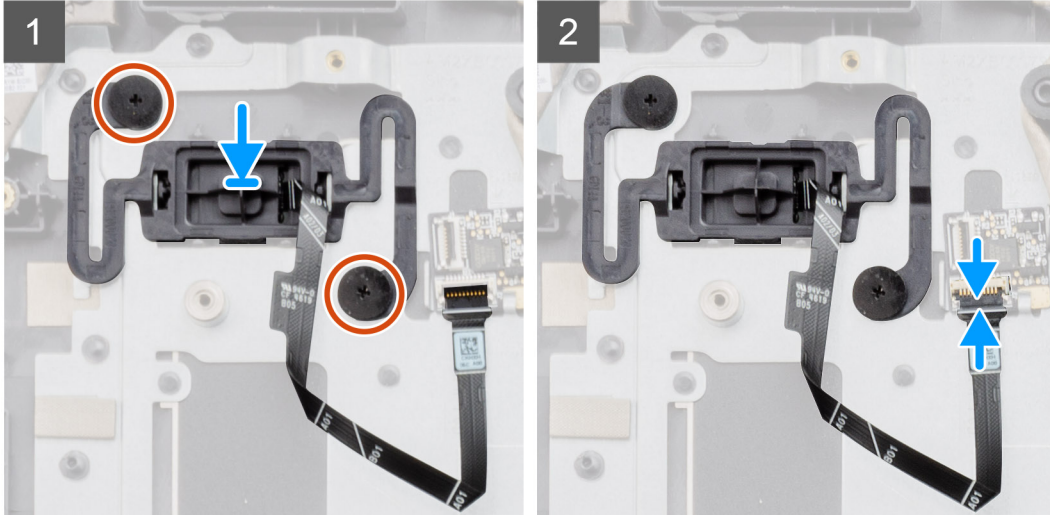
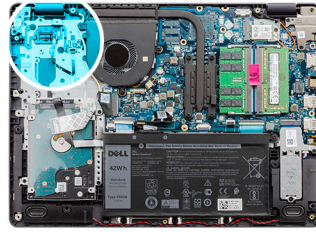

단계

1. 전원 버튼 보드를 팜레스트의 슬롯에 놓습니다.
2. 2개의 M2x2 나사를 설치하여 전원 버튼을 팜레스트에 고정합니다.
3. 시스템 보드의 커넥터에 전원 버튼 케이블을 연결합니다.

다음 단계

1. IO 보드를 설치합니다.
2. 배터리 케이블을 연결합니다.
3. 베이스 커버를 설치합니다.
4. SD 카드를 설치합니다.
5. 컴퓨터 내부 작업을 마친 후의 절차를 따릅니다.

시스템 보드

시스템 보드(Realtek 오디오) 제거

전제조건

1. 컴퓨터 내부 작업을 시작하기 전의 절차를 따릅니다.
2. SD 카드를 제거합니다.
3. 베이스 커버를 제거합니다.
4. 배터리를 제거합니다.
5. WLAN을 제거합니다.
6. SSD를 제거합니다.
7. 하드 드라이브 어셈블리를 제거합니다.
8. 메모리를 제거합니다.
9. 시스템 팬을 제거합니다.

10. 방열판을 제거합니다.

 **노트:** 방열판과 함께 시스템 보드를 제거할 수 있습니다.

11. 디스플레이 어셈블리를 제거합니다.

이 작업 정보

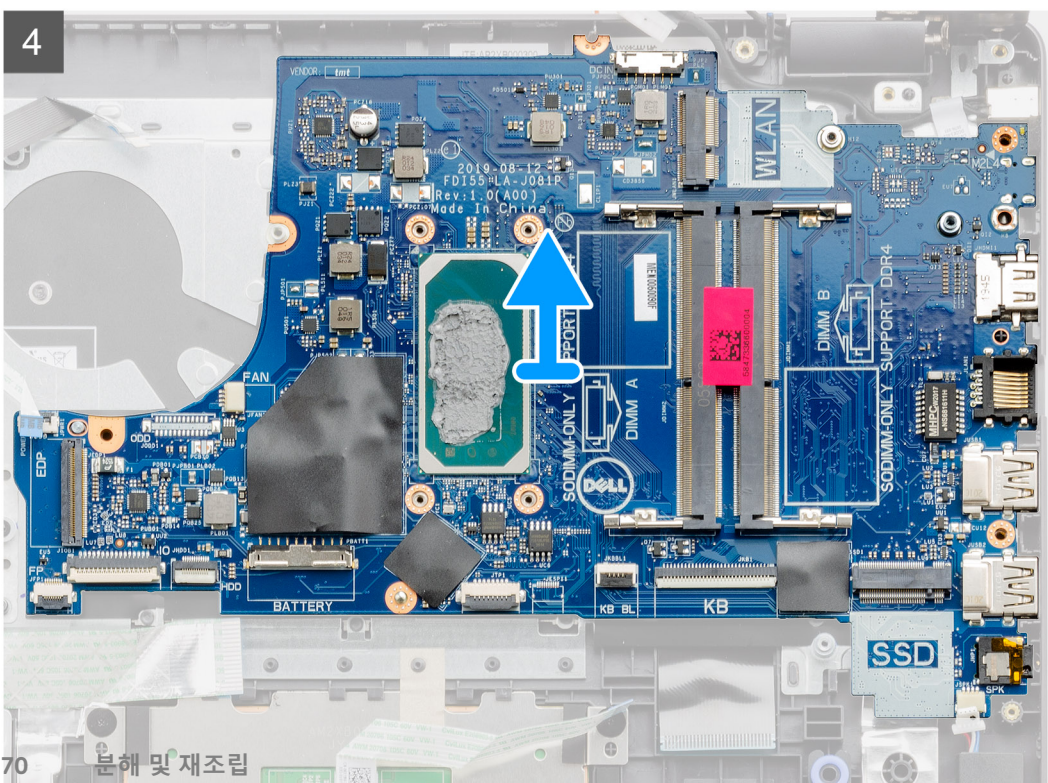
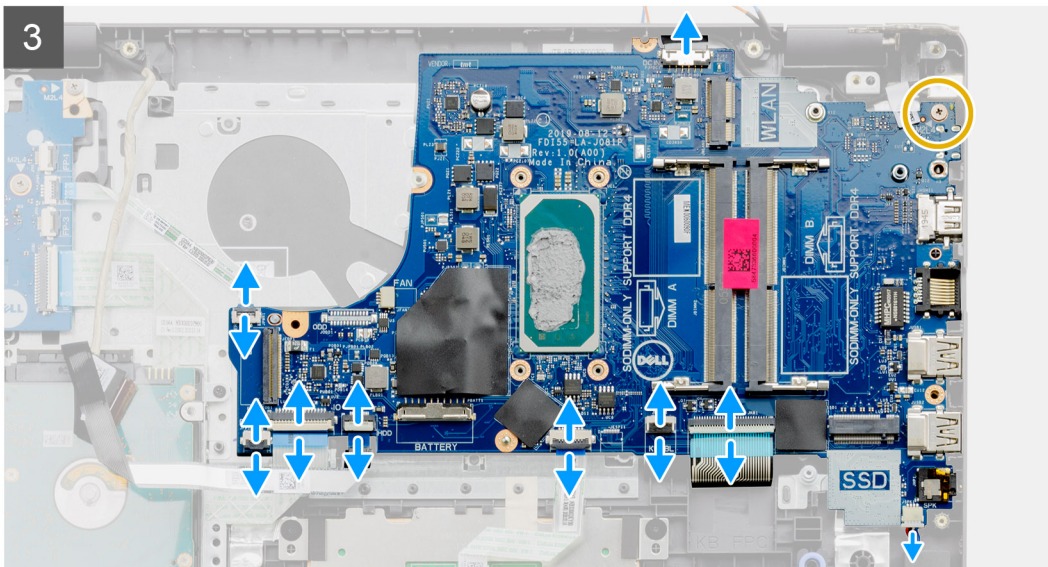
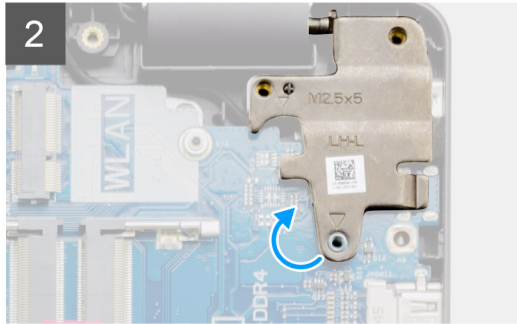
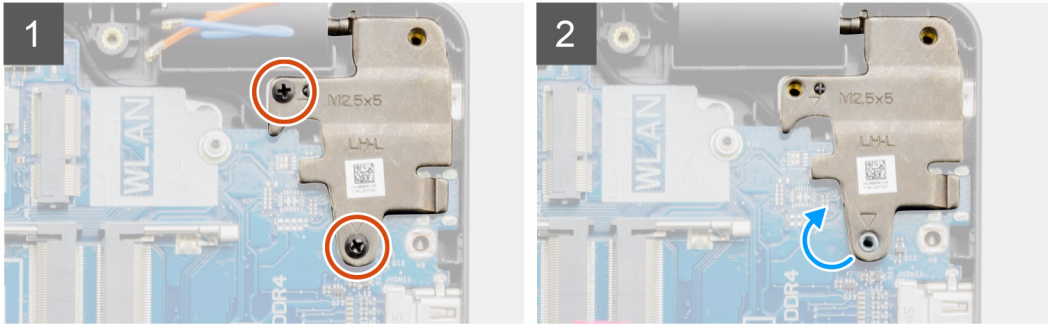
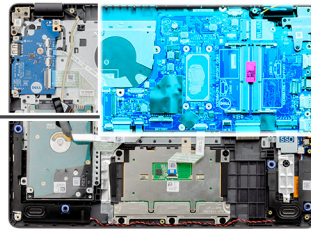

단계

1. 오른쪽 힌지에서 2개의 M2.5x5 나사를 제거하고 오른쪽 힌지를 위로 접습니다.
2. 다음 케이블을 시스템 보드에서 연결 해제합니다.
 - a. 스피커 케이블
 - b. 키보드 FFC
 - c. 전원 어댑터 포트 케이블
 - d. 키보드 백라이트 FFC
 - e. 터치패드 FFC
 - f. 하드 드라이브 FFC
 - g. IO 보드 FFC
 - h. 지문 인식기 FFC
 - i. 전원 버튼 FFC
3. 시스템 보드를 팜레스트에 고정하는 1개의 M2x4 나사를 제거합니다.
4. 시스템 보드를 새시에서 조심스럽게 들어 올립니다.

시스템 보드(Realtek 오디오) 설치

전제조건

구성 요소를 교체하는 경우 설치 절차를 수행하기 전에 기존 구성 요소부터 제거합니다.

이 작업 정보

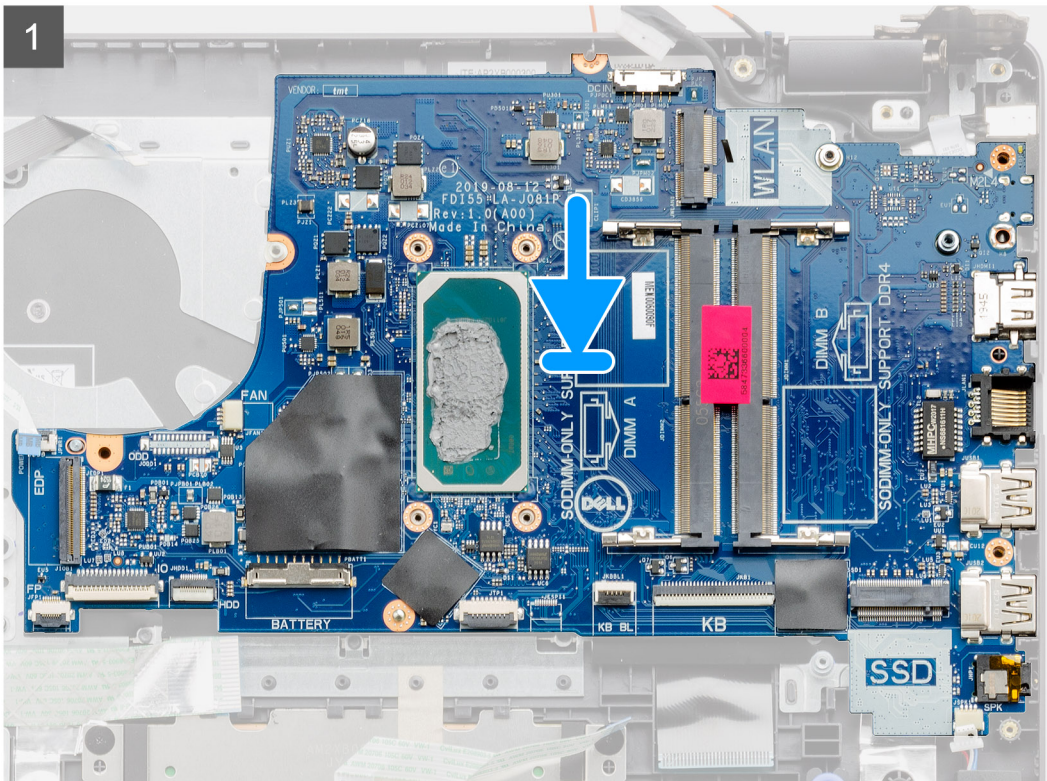
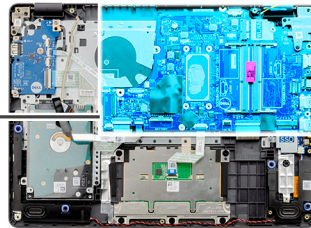

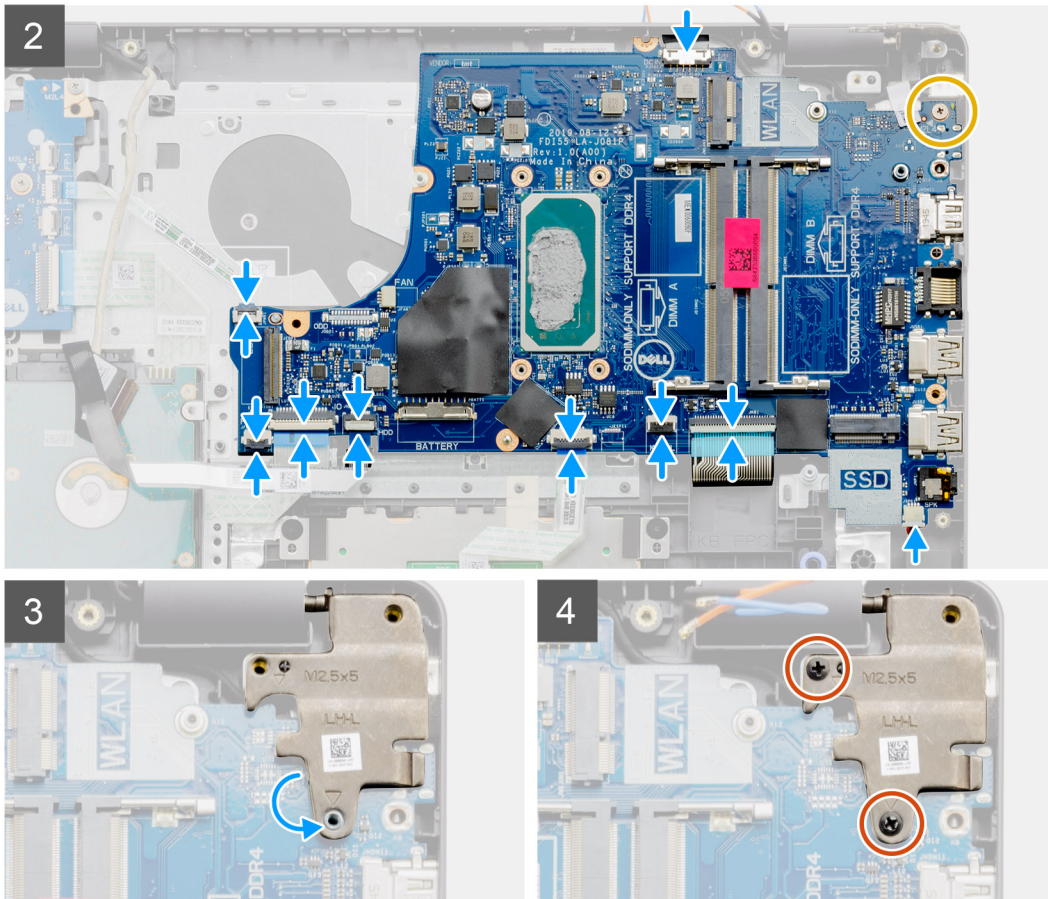

단계

1. 시스템 보드를 팜레스트에 맞추어 놓습니다.
2. 시스템 보드를 팜레스트에 고정하는 1개의 M2x4 나사를 장착합니다.
3. 시스템 보드에 다음 케이블을 연결합니다:
 - a. 스피커 케이블
 - b. 키보드 FFC
 - c. 키보드 백라이트 FFC
 - d. 터치패드 FFC
 - e. 하드 드라이브 FFC
 - f. IO 보드 FFC
 - g. 전원 어댑터 포트 케이블
 - h. 지문 인식기 FFC
 - i. 전원 버튼 FFC
4. 오른쪽 힌지를 다시 접고 2개의 M2.5x5 나사를 설치하여 팜레스트에 고정합니다.

다음 단계

1. 디스플레이 어셈블리를 설치합니다.
2. 방열판을 설치합니다.
3. 시스템 팬을 설치합니다.
4. 메모리를 설치합니다.
5. SSD를 설치합니다.
6. WLAN을 설치합니다.
7. 배터리를 설치합니다.
8. 베이스 커버를 설치합니다.
9. SD 카드를 설치합니다.
10. 컴퓨터 내부 작업을 마친 후의 절차를 따릅니다.

시스템 보드(Cirrus Logic 오디오) 제거

전제조건

1. 컴퓨터 내부 작업을 시작하기 전의 절차를 따릅니다.
2. SD 카드를 제거합니다.
3. 베이스 커버를 제거합니다.
4. 배터리를 제거합니다.
5. WLAN을 제거합니다.
6. SSD를 제거합니다.
7. 하드 드라이브 어셈블리를 제거합니다.
8. 메모리를 제거합니다.
9. 시스템 팬을 제거합니다.
10. 방열판을 제거합니다.
 - (i) **노트:** 방열판과 함께 시스템 보드를 제거할 수 있습니다.
11. 디스플레이 어셈블리를 제거합니다.

이 작업 정보

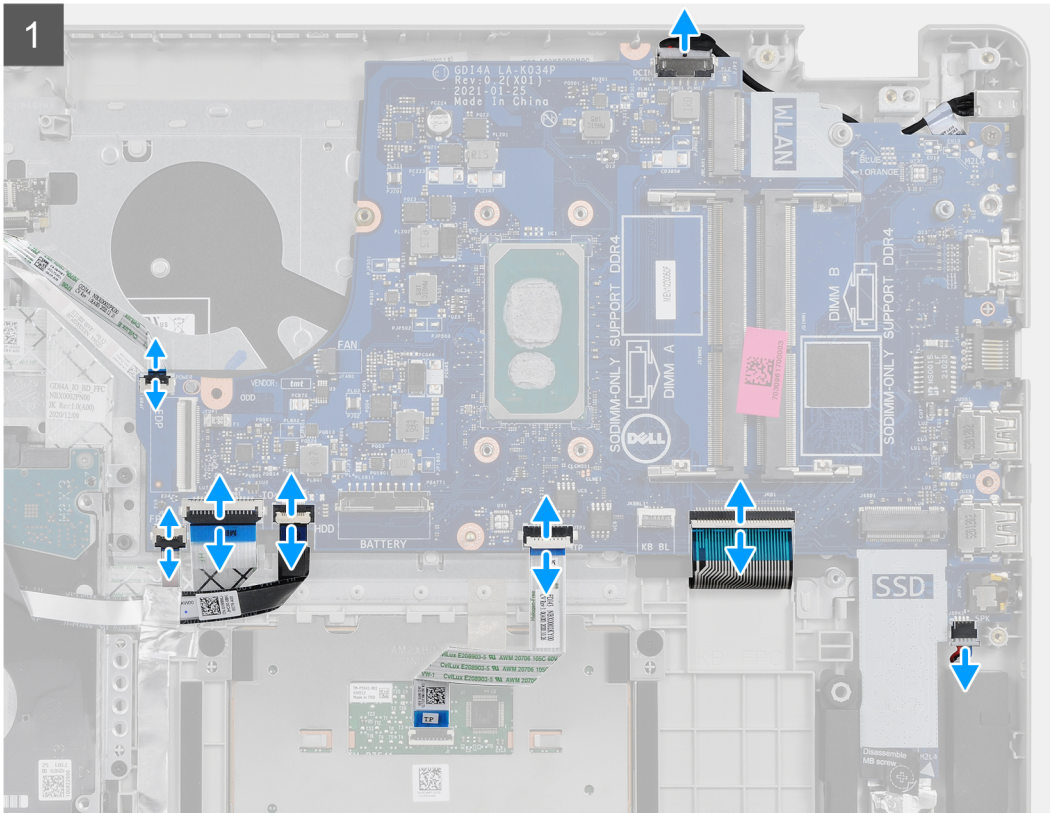
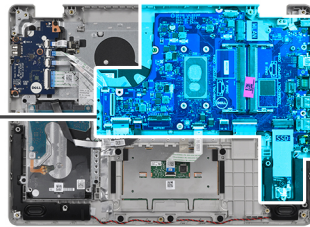

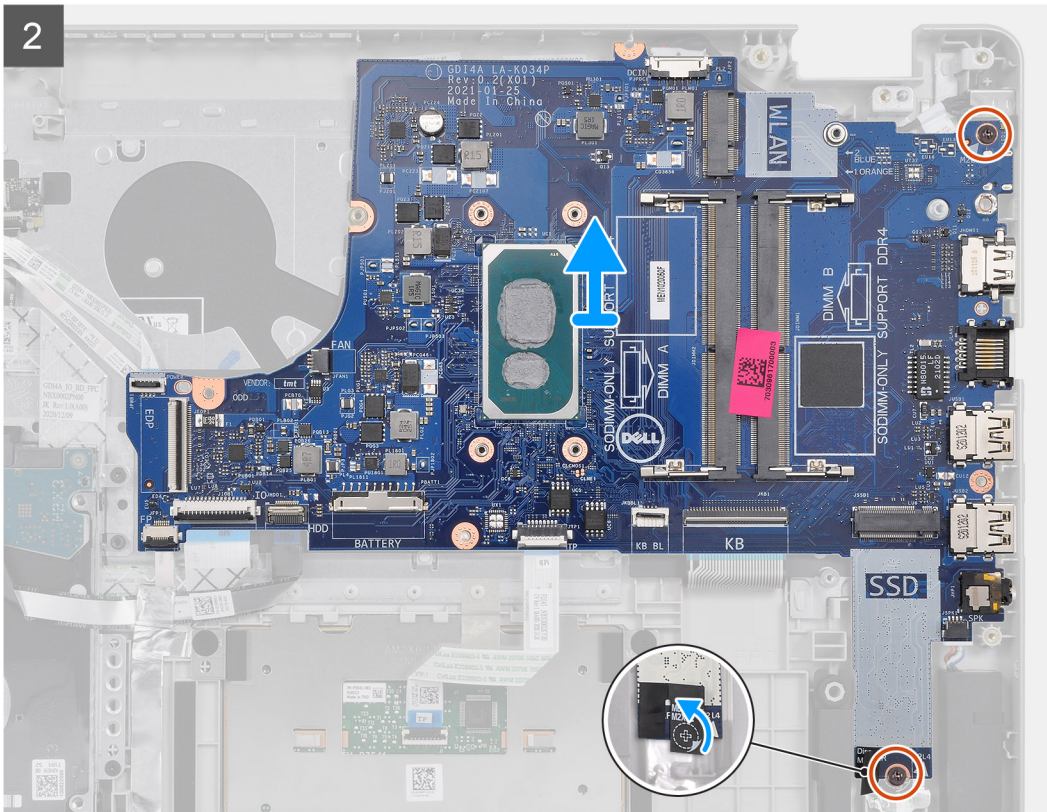

2 단계

1. 다음 케이블을 시스템 보드에서 연결 해제합니다.
 - a. 스피커 케이블
 - b. 키보드 FFC
 - c. 전원 어댑터 포트 케이블
 - d. 키보드 백라이트 FFC
 - e. 터치패드 FFC
 - f. 하드 드라이브 FFC
 - g. IO 보드 FFC
 - h. 지문 인식기 FFC
 - i. 전원 버튼 FFC
2. 마일라 테이프를 나사 구멍 위에서 떼어냅니다.
3. 시스템 보드를 팜레스트에 고정하는 2개의 M2x4 나사를 제거합니다.
4. 시스템 보드를 새시에서 조심스럽게 들어 올립니다.

시스템 보드(Cirrus Logic 오디오) 설치

전제조건

구성 요소를 교체하는 경우 설치 절차를 수행하기 전에 기존 구성 요소부터 제거합니다.

이 작업 정보

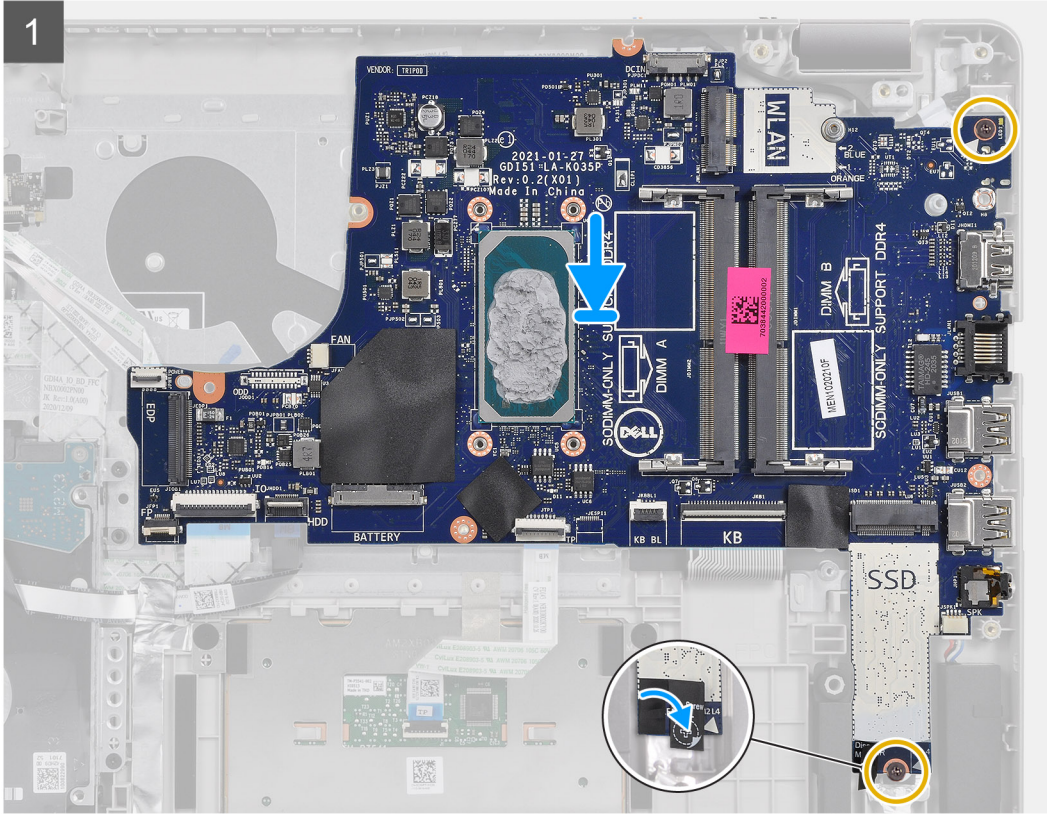
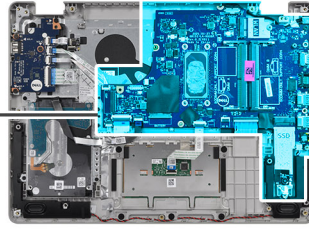
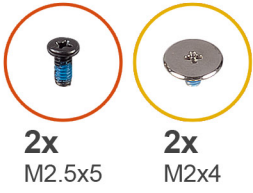

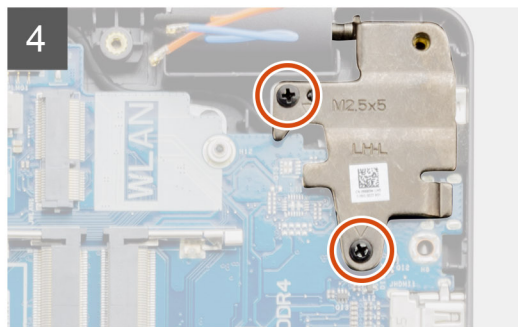
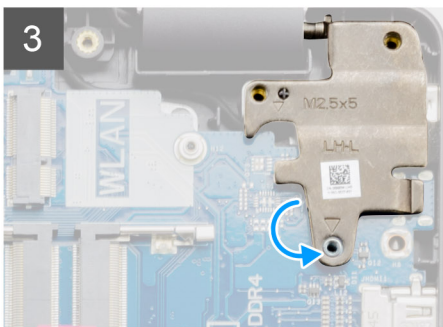
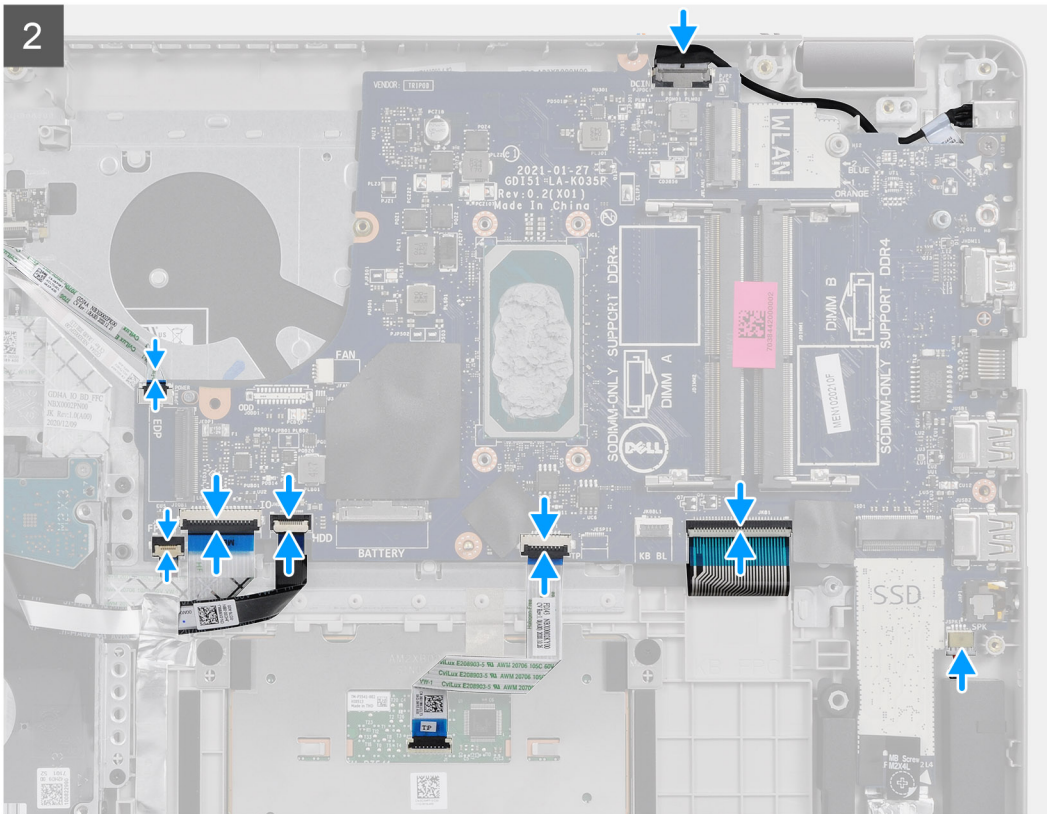

단계

1. 시스템 보드를 팜레스트에 맞추어 놓습니다.
2. 마일라 테이프를 나사 구멍 위에서 떼어냅니다.
3. 시스템 보드를 팜레스트에 고정하는 2개의 M2x4 나사를 장착합니다.
4. 시스템 보드에 다음 케이블을 연결합니다:
 - a. 스피커 케이블
 - b. 키보드 FFC
 - c. 키보드 백라이트 FFC
 - d. 터치패드 FFC
 - e. 하드 드라이브 FFC
 - f. IO 보드 FFC
 - g. 전원 어댑터 포트 케이블
 - h. 지문 인식기 FFC
 - i. 전원 버튼 FFC
5. 오른쪽 힌지를 다시 접고 2개의 M2.5x5 나사를 설치하여 팜레스트에 고정합니다.

다음 단계

1. 디스플레이 어셈블리를 설치합니다.
2. 방열판을 설치합니다.

3. 시스템 팬을 설치합니다.
4. 메모리를 설치합니다.
5. SSD를 설치합니다.
6. WLAN을 설치합니다.
7. 배터리를 설치합니다.
8. 베이스 커버를 설치합니다.
9. SD 카드를 설치합니다.
10. 컴퓨터 내부 작업을 마친 후의 절차를 따릅니다.

전원 어댑터 포트

전원 어댑터 포트 제거

전제조건

1. 컴퓨터 내부 작업을 시작하기 전의 절차를 따릅니다.
 2. SD 카드를 제거합니다.
 3. 베이스 커버를 제거합니다.
 4. 배터리 케이블을 연결 해제합니다.
 5. WLAN을 제거합니다.
 6. SSD를 제거합니다.
 7. 시스템 팬을 제거합니다.
 8. 디스플레이 어셈블리를 제거합니다.
 9. 시스템 보드를 제거합니다.
- i** **노트:** 방열판과 함께 시스템 보드를 제거할 수 있습니다.

이 작업 정보

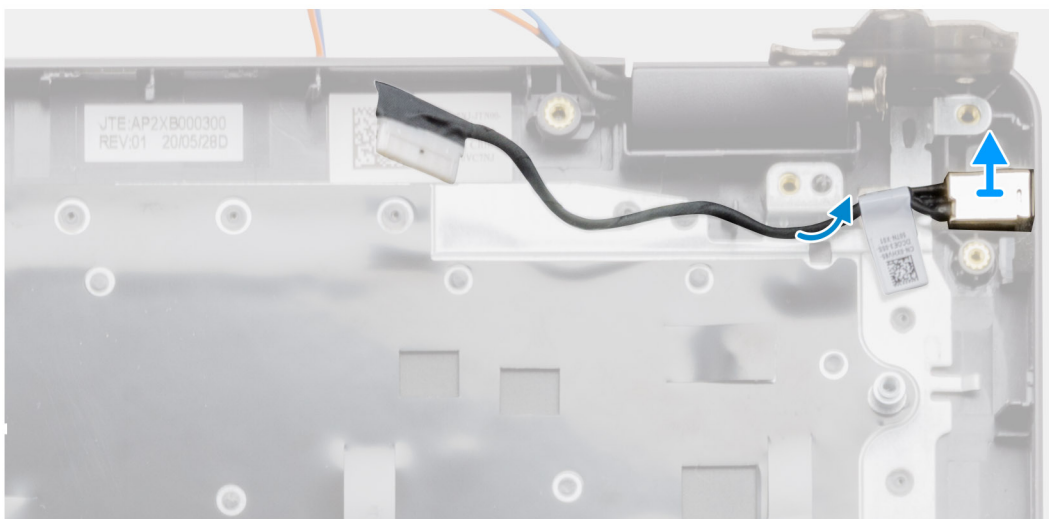

단계

1. 전원 어댑터 포트 모듈을 시스템 보드에서 연결 해제하여 라우팅 해제합니다.
2. 시스템에서 전원 어댑터 포트 모듈을 제거합니다.

전원 어댑터 포트 설치

전제조건

구성 요소를 교체하는 경우 설치 절차를 수행하기 전에 기존 구성 요소부터 제거합니다.

이 작업 정보

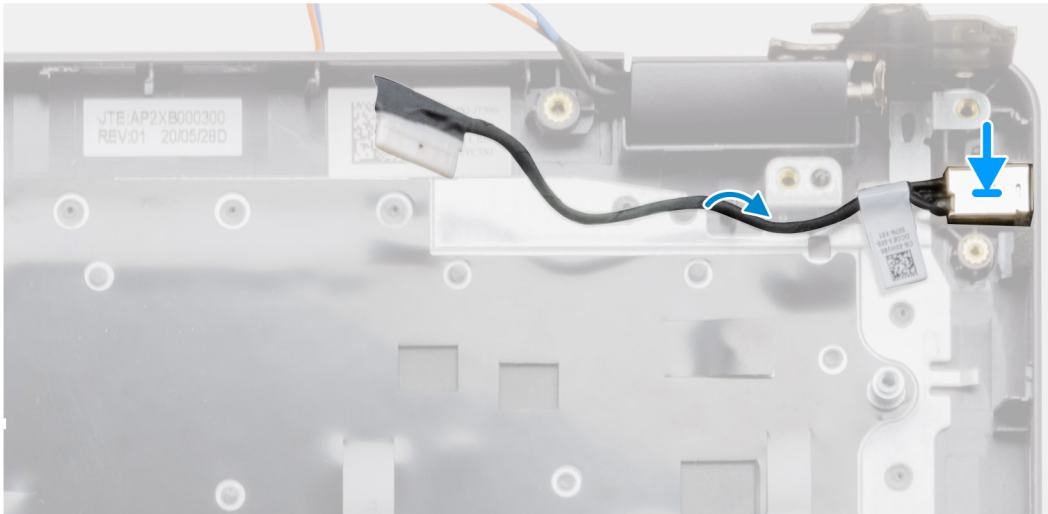
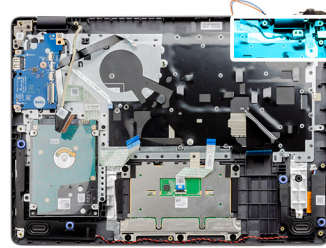

단계

전원 어댑터 포트 모듈을 팜레스트에 제공된 슬롯에 놓습니다.

다음 단계

1. 시스템 보드를 설치합니다.
2. 디스플레이 어셈블리를 설치합니다.
3. 시스템 팬을 설치합니다.
4. SSD를 설치합니다.
5. WLAN을 설치합니다.
6. 배터리 케이블을 연결합니다.
7. 베이스 커버를 설치합니다.
8. SD 카드를 설치합니다.
9. 컴퓨터 내부 작업을 마친 후의 절차를 따릅니다.

손목 받침대 및 키보드 어셈블리

팜레스트 및 키보드 어셈블리 제거

전제조건

1. 컴퓨터 내부 작업을 시작하기 전의 절차를 따릅니다.
2. SD 카드를 제거합니다.
3. 베이스 커버를 제거합니다.
4. 배터리를 제거합니다.
5. WLAN을 제거합니다.
6. 메모리를 제거합니다.
7. 디스플레이 어셈블리를 제거합니다.
8. SSD를 제거합니다.
9. 하드 드라이브 어셈블리를 제거합니다.
10. 스피커를 분리합니다.
11. 코인 셀 배터리를 제거합니다.
12. 시스템 팬을 제거합니다.
13. 방열판을 제거합니다.
① **노트:** 방열판과 함께 시스템 보드를 제거할 수 있습니다.
14. IO 보드를 분리합니다.
15. 터치패드를 제거합니다.
16. 전원 어댑터 포트를 제거합니다.
17. 시스템 보드를 제거합니다.

이 작업 정보

① **노트:** 시스템 보드는 방열판이 계속 부착된 상태로 제거 및 설치할 수 있습니다.

앞 단계를 모두 수행하고 나면 팜레스트와 키보드 어셈블리가 남습니다.

Realtek 오디오가 탑재된 시스템의 팜레스트:

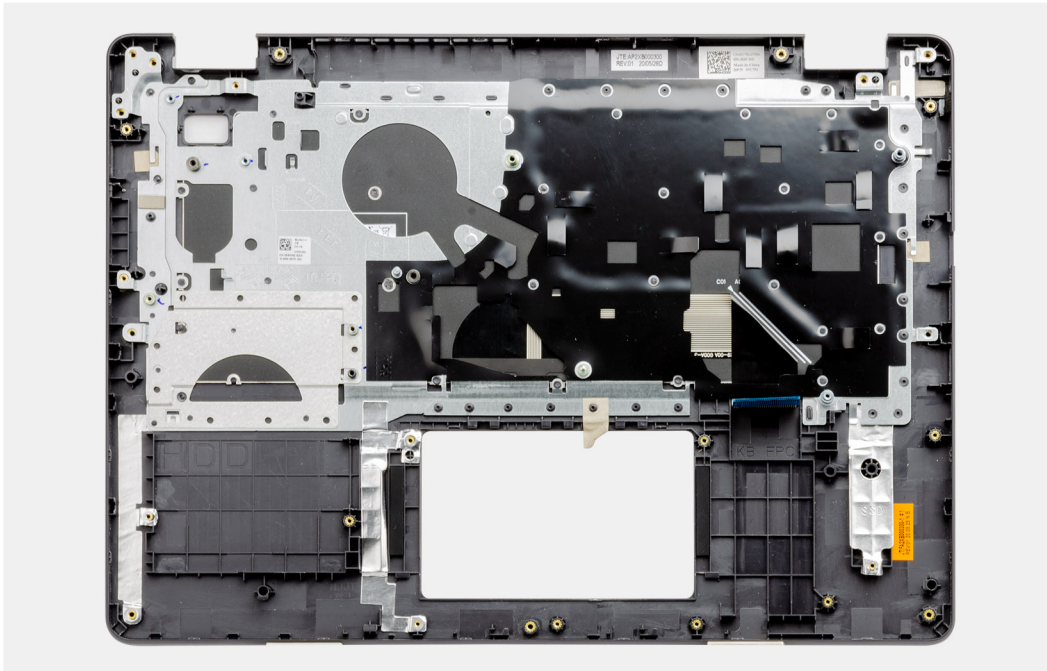

Cirrus Logic 오디오가 탑재된 시스템의 팜레스트:

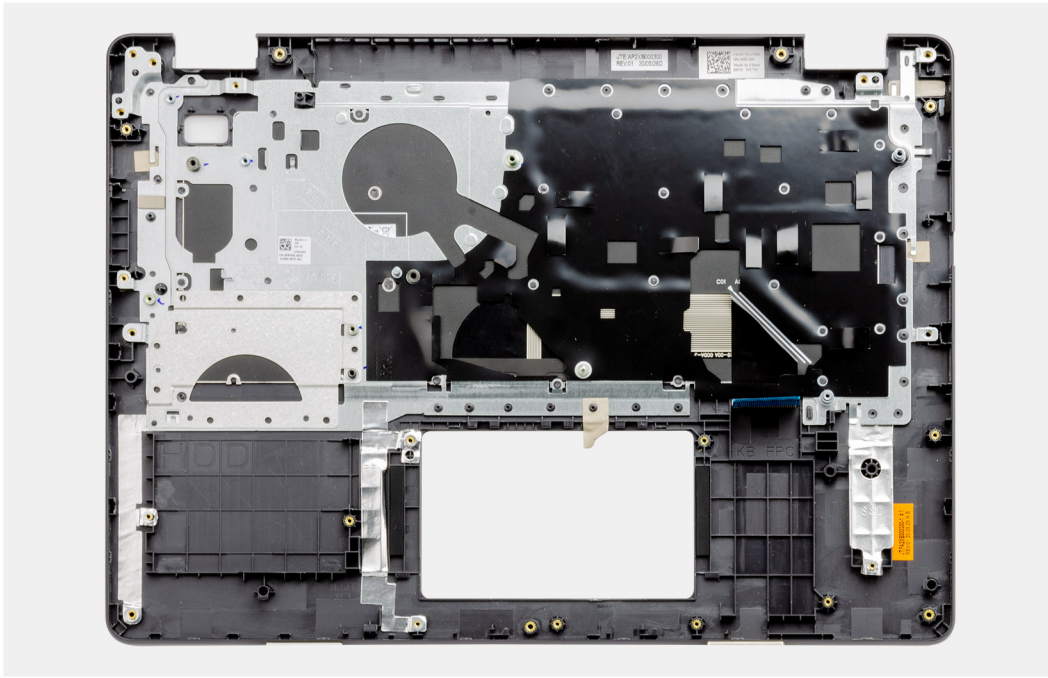

다음 단계

1. 시스템 보드를 설치합니다.
2. 전원 어댑터 포트를 설치합니다.
3. 터치패드를 설치합니다.
4. IO 보드를 설치합니다.
5. 방열판을 설치합니다.
6. 시스템 팬을 설치합니다.
7. 코인 셀 배터리를 설치합니다.
8. 스피커를 설치합니다.
9. 하드 드라이브 어셈블리를 설치합니다.
10. SSD를 설치합니다.
11. 디스플레이 어셈블리를 설치합니다.
12. 메모리를 설치합니다.
13. WLAN을 설치합니다.
14. 배터리를 설치합니다.
15. 베이스 커버를 설치합니다.
16. SD 카드를 설치합니다.
17. 컴퓨터 내부 작업을 마친 후에의 절차를 따릅니다.

문제 해결

주제:

- 부풀어 오른 리튬 이온 배터리 취급
- Dell 컴퓨터의 서비스 태그 또는 익스프레스 서비스 코드 찾기
- SupportAssist | 온보드 진단
- 시스템 진단 표시등
- 실시간 클럭(RTC 재설정)
- Windows에서 BIOS 업데이트
- Windows에서 USB 드라이브를 사용하여 BIOS 업데이트
- 백업 미디어 및 복구 옵션
- Wi-Fi 전원 주기
- 잔류 전원 방전(하드 리셋 수행)

부풀어 오른 리튬 이온 배터리 취급

대부분의 노트북 컴퓨터와 같이 Dell 노트북은 리튬 이온 배터리를 사용합니다. 리튬 폴리머 배터리는 리튬 이온 폴리머 배터리의 한 유형입니다. 리튬 이온 폴리머 배터리는 슬림형 폼 팩터(특히 최신 울트라 씬 노트북 컴퓨터에 사용)와 긴 배터리 지속 시간 때문에 최근 들어 인기가 높아졌고 전자 업계에서 표준이 되었습니다. 리튬 이온 폴리머 배터리 기술에는 배터리 셀이 부풀어 오를 가능성이 있습니다.

부풀어 오른 배터리는 노트북 컴퓨터의 성능에 영향을 줄 수 있습니다. 배터리가 부풀어 오르면, 오작동이 발생할 수 있는 디바이스 인클로저 또는 내부 구성 요소의 추가 손상 가능성을 방지하기 위해 노트북 컴퓨터의 사용을 중단하고, AC 어댑터를 연결 해제하고 배터리를 방전합니다.

부풀어 오른 배터리는 사용하지 않아야 하고 적절하게 교체 및 폐기해야 합니다. Dell 승인 서비스 기술 지원 담당자가 수행하는 교체 옵션을 포함하여, 적용 가능한 보증 또는 서비스 계약의 약관에 따라 부풀어 오른 배터리를 교체하는 옵션에 대해 Dell 제품 지원에 문의하는 것이 좋습니다.

리튬 이온 배터리를 취급하고 교체하는 지침은 다음과 같습니다.

- 리튬 이온 배터리를 다룰 때는 주의하십시오.
- 배터리를 시스템에서 제거하기 전에 방전합니다. 배터리를 방전하려면 시스템에서 AC 어댑터를 뽑고 시스템을 배터리 전원으로만 작동합니다. 전원 버튼을 눌러도 시스템이 더 이상 켜지지 않으면 배터리가 완전히 방전된 것입니다.
- 배터리를 찌그러뜨리거나 떨어뜨리거나 훼손하거나 외부 개체로 배터리에 구멍을 뚫지 마십시오.
- 고온에 배터리를 노출하거나 배터리 팩과 셀을 분해하지 마십시오.
- 배터리 표면에 압력을 가하지 마십시오.
- 배터리를 구부리지 마십시오.
- 툴을 사용해 배터리를 꺼내려 하거나 배터리에 힘을 가하지 마십시오.
- 배터리가 부풀어 디바이스에서 분리되지 않을 경우, 위험할 수 있으니 배터리에 구멍을 뚫거나 배터리를 구부리거나 찌그러뜨려 분리하려고 하지 마십시오.
- 손상되거나 부풀어 오른 배터리를 노트북에 다시 조립하지 마십시오.
- 보증 대상에 포함되는 부풀어 오른 배터리는 (Dell에서 제공하는) 승인된 배송 컨테이너로 Dell에 반품해야 합니다. 이는 운송 규정을 준수하기 위한 것입니다. 보증 대상에 포함되지 않는 부풀어 오른 배터리는 승인된 재활용 센터에서 폐기해야 합니다. 지원 및 추가 지침이 필요하면 <https://www.dell.com/support>에서 Dell 제품 지원에 문의하십시오.
- Dell 제품이 아닌 배터리 또는 호환되지 않는 배터리를 사용하면 화재 또는 폭발의 위험이 있습니다. 배터리를 교체할 때는 해당 Dell 컴퓨터에 사용하도록 제조된 Dell 호환 배터리만 사용하십시오. 타 컴퓨터 배터리를 본 컴퓨터에 사용하지 마십시오. 항상 <https://www.dell.com>에서 정품 배터리를 구입하거나 다른 방식으로 Dell의 제품을 직접 구입하십시오.

리튬 이온 배터리는 사용 기간, 충전 주기 수 또는 고열 노출과 같은 다양한 이유로 인해 부풀어 오를 수 있습니다. 노트북 배터리의 성능 및 수명을 향상하고 문제 발생 가능성을 최소화하는 방법에 대한 자세한 내용은 [Dell 노트북 컴퓨터 배터리 - 자주 묻는 질문](#)을 참조하십시오.

Dell 컴퓨터의 서비스 태그 또는 익스프레스 서비스 코드 찾기

Dell 컴퓨터는 서비스 태그 또는 익스프레스 서비스 코드로 고유하게 식별됩니다. Dell 컴퓨터에 대한 관련 지원 리소스를 보려면 www.dell.com/support에서 서비스 태그 또는 익스프레스 서비스 코드를 입력하는 것이 좋습니다.

컴퓨터의 서비스 태그를 찾는 방법에 대한 자세한 내용은 [Dell 노트북의 서비스 태그 찾기](#)를 참조하십시오.

SupportAssist | 온보드 진단

이 작업 정보

SupportAssist | 온보드 진단은 하드웨어 전체 검사를 수행합니다.

이 진단은 새로운 온보드 진단 툴로, ePSA 3.0 진단을 대체합니다. 깔끔하고 현대적인 사용자 인터페이스, 더 신속한 테스트, 간소화된 메시지 기능을 갖추었습니다.

SupportAssist | 온보드 진단은 다음 방법 중 하나로 시작할 수 있습니다.

- <F12> 키를 눌러 원타임 부팅 메뉴로 들어가고 진단을 선택하여 진단을 시작하거나 <Fn + 전원 버튼>을 누릅니다.
- BIOS POST에서 하드웨어 장애나 오류를 탐지하고 진단을 시작합니다.

SupportAssist | 온보드 진단은 BIOS에 내장되어 있으며 BIOS에 의해 내부적으로 실행됩니다. 내장형 시스템 진단 프로그램은 특정 디바이스 그룹 또는 디바이스에 대해 일련의 옵션을 제공하여 사용자가 다음을 수행할 수 있게 합니다.

- 빠른 테스트 모드 또는 고급 테스트 모드로 테스트 실행
- 오류가 발생한 디바이스에 대한 추가 정보를 제공하기 위해 추가 테스트 옵션으로 세부 검사를 실행합니다.
- 자동 모드 또는 인터랙티브 테스트 모드로 테스트 실행
- LCD 패널 및 키보드에서 인터랙티브 테스트 실행
- 테스트 결과를 표시 또는 저장합니다.
- 테스트가 성공적으로 완료되었는지를 나타내는 상태 메시지를 봅니다.
- 테스트 도중 문제가 발생했는지를 나타내는 오류 메시지를 봅니다.

이 노트: 특정 디바이스를 위한 일부 테스트는 사용자 상호 작용을 요구합니다. 진단 테스트를 수행할 때는 컴퓨터 터미널 앞에 있어야 합니다.

자세한 정보는 [SupportAssist 부팅 전 시스템 성능 확인](#)을 참조하십시오.

시스템 진단 표시등

전원 및 배터리 상태 표시등

전원 및 배터리 충전 상태를 나타냅니다.

솔리드 화이트 - 전원 어댑터가 연결되어 있고 배터리 잔량이 5%를 넘습니다.

주황색 - 컴퓨터가 배터리로 작동하는 중이고 배터리 잔량이 5% 미만입니다.

꺼짐

- 전원 어댑터가 연결되어 있고 배터리가 완전히 충전되었습니다.
- 컴퓨터가 배터리로 작동하는 중이고 배터리 잔량이 5%를 넘습니다.
- 컴퓨터가 대기 모드, 최대 절전 모드 또는 꺼져 있습니다.

오류를 나타내는 경고음 코드와 함께 전원 및 배터리 상태 표시등이 주황색으로 깜박입니다.

예를 들어, 전원 및 배터리 상태 표시등이 주황색으로 2번 깜박인 다음 일시 중지되고, 이어서 흰색으로 3번 깜박인 다음 일시 중지됩니다. 이 2, 3 패턴은 컴퓨터가 꺼지면서 메모리 또는 RAM이 감지되지 않음을 나타낼 때까지 계속됩니다.

다음 표는 전원 및 배터리 상태 표시등 패턴과 관련한 문제를 설명합니다.

표 4. LED 코드

진단 표시등 코드	문제 설명	권장 솔루션
1,1	TPM 탐지 장애	시스템 보드를 장착합니다.

표 4. LED 코드 (계속)

진단 표시등 코드	문제 설명	권장 솔루션
1,2	복구할 수 없는 SPI 플래시 장애	시스템 보드를 장착합니다.
1,3	хин지 케이블 단락 발생 OCP1	디스플레이 케이블(EDP)이 힌지에 올바르게 장착되거나 조여졌는지 확인합니다. 문제가 지속되면 디스플레이 케이블(EDP) 또는 디스플레이 어셈블리(LCD)를 교체합니다.
1,4	хин지 케이블 단락 발생 OCP2	디스플레이 케이블(EDP)이 힌지에 올바르게 장착되거나 조여졌는지 확인합니다. 문제가 지속되면 디스플레이 케이블(EDP) 또는 디스플레이 어셈블리(LCD)를 교체합니다.
1,5	EC에서 i-Fuse 프로그래밍 불가	시스템 보드를 장착합니다.
1,6	비정상 EC 코드 흐름 오류에 대한 일반 범용	모든 전원(AC, 배터리, 코인 셀)을 연결 해제하고 전원 버튼을 길게 눌러 잔류 전원을 방전시킵니다.
2,1	프로세서 오류	인텔 CPU 진단 툴을 실행합니다. 문제가 지속되면 시스템 보드를 교체합니다.
2,2	시스템 보드: BIOS 또는 ROM(읽기 전용 메모리) 장애	최신 BIOS 버전을 플래시합니다. 문제가 지속되면 시스템 보드를 교체합니다.
2,3	메모리 또는 RAM(Random-Access Memory)이 감지되지 않음	메모리 모듈이 올바르게 설치되어 있는지 확인합니다. 문제가 지속되면 메모리 모듈을 교체합니다.
2,4	메모리 또는 RAM(Random-Access Memory) 장애	메모리 모듈을 재설정하고 슬롯 간에 맞바꿉니다. 문제가 지속되면 메모리 모듈을 교체합니다.
2,5	잘못된 메모리 설치	메모리 모듈을 재설정하고 슬롯 간에 맞바꿉니다. 문제가 지속되면 메모리 모듈을 교체합니다.
2,6	시스템 보드 또는 칩셋 오류	최신 BIOS 버전을 플래시합니다. 문제가 지속되면 시스템 보드를 교체합니다.
2,7	LCD 장애 - SBIOS 메시지	가능한 경우 디스플레이 케이블(EDP)을 교체합니다. 그렇지 않으면 디스플레이 어셈블리(LCD)를 교체합니다.
2,8	LCD 장애 - 전원 레일 장애의 EC 감지	시스템 보드를 장착합니다.
3,1	코인 셀 배터리 장애	CMOS 배터리 연결을 재설정합니다. 문제가 지속되면 RTC 배터리를 교체합니다.
3,2	PCI/비디오 카드/칩 장애	시스템 보드를 장착합니다.
3,3	복구 이미지를 찾을 수 없음	최신 BIOS 버전을 플래시합니다. 문제가 지속되면 시스템 보드를 교체합니다.
3,4	복구 이미지를 찾았지만 유효하지 않음	최신 BIOS 버전을 플래시합니다. 문제가 지속되면 시스템 보드를 교체합니다.
3,5	전원 레일 장애	EC에서 전원 시퀀스 장애가 발생했습니다. 문제가 지속되면 시스템 보드를 교체합니다.
3,6	시스템 BIOS 플래시 불완전	SBIOS에서 감지한 플래시 손상 문제가 지속되면 시스템 보드를 교체합니다.
3,7	ME(Management Engine) 오류	ME에서 HECI 메시지에 대한 회신을 기다리다 시간 초과되었습니다. 문제가 지속되면 시스템 보드를 교체합니다.

카메라 상태 표시등: 카메라가 사용 중인지 여부를 나타냅니다.

- 솔리드 화이트 - 카메라가 사용 중입니다.
- 꺼짐 - 카메라가 사용 중이 아닙니다.

Caps Lock 상태 표시등: Caps Lock가 활성화되어 있는지 또는 비활성화되어 있는지 여부를 나타냅니다.

- 솔리드 화이트 - <Caps Lock> 키가 활성화되어 있습니다.
- 꺼짐 - <Caps Lock> 키가 비활성화되어 있습니다.

실시간 클럭(RTC 재설정)

RTC(Real Time Clock) 재설정 기능을 사용하면 사용자 또는 서비스 기술 지원 담당자가 POST 없음/전원 없음/부팅 불가 상황에서 Dell Latitude 시스템을 복구할 수 있습니다. 이러한 모델에서 기존의 점퍼 활성화 RTC 재설정이 사용 중지되었습니다.

전원이 꺼져 있고 AC 전원에 연결되어 있는 시스템에서 RTC 재설정을 시작합니다. 전원 버튼을 30초간 길게 누릅니다. 시스템 RTC 리셋은 전원 버튼을 놓은 후에 발생합니다.

Windows에서 BIOS 업데이트

단계

1. www.dell.com/support로 이동합니다.
2. **제품 지원**을 클릭합니다. **지원 검색** 상자에서 컴퓨터의 서비스 태그를 입력한 다음 **검색**을 클릭합니다.
 **노트:** 서비스 태그가 없는 경우 SupportAssist 기능을 사용하여 자동으로 컴퓨터를 식별합니다. 제품 ID를 사용하거나 컴퓨터 모델을 수동으로 찾아볼 수도 있습니다.
3. **Drivers & Downloads**(드라이버 및 다운로드)를 클릭합니다. **드라이버 찾기**를 확장합니다.
4. 컴퓨터에 설치된 운영 체제를 선택합니다.
5. **범주** 드롭다운 목록에서 **BIOS**를 선택합니다.
6. 최신 BIOS 버전을 선택하고 **다운로드**를 클릭하여 컴퓨터에 대한 BIOS 파일을 다운로드합니다.
7. 다운로드가 완료된 후 BIOS 업데이트 파일을 저장한 폴더로 이동합니다.
8. BIOS 업데이트 파일 아이콘을 두 번 클릭하고 화면의 지침을 따릅니다.
자세한 정보는 www.dell.com/support에서 기술 자료 문서 [000124211](#)을 참조하십시오.

Windows에서 USB 드라이브를 사용하여 BIOS 업데이트

단계

1. **Windows에서 BIOS 업데이트**의 1~6단계 절차에 따라 최신 BIOS 설치 프로그램 파일을 다운로드합니다.
2. 부팅 가능한 USB 드라이브를 생성합니다. 자세한 정보는 www.dell.com/support에서 기술 자료 문서 [000145519](#)를 참조하십시오.
3. BIOS 설정 프로그램 파일을 부팅 가능한 USB 드라이브에 복사합니다.
4. 부팅 가능한 USB 드라이브를 BIOS 업데이트가 필요한 컴퓨터에 연결합니다.
5. 컴퓨터를 재시작하고 **F12** 키를 누릅니다.
6. **One Time Boot Menu(원타임 부팅 메뉴)**에서 USB 드라이브를 선택합니다.
7. BIOS 설정 프로그램 파일 이름을 입력하고 **Enter** 키를 누릅니다.
BIOS Update Utility(BIOS 업데이트 유틸리티)가 나타납니다.
8. 화면의 지침에 따라 BIOS 업데이트를 완료합니다.

백업 미디어 및 복구 옵션

Windows에 발생할 수 있는 문제를 해결하고 수정하려면 복구 드라이브를 생성하는 것이 좋습니다. Dell은 사용자의 Dell PC에서 Windows 운영 체제를 복구하기 위해 여러 옵션을 제안합니다. 자세한 정보는 [Dell Windows 백업 미디어 및 복구 옵션](#)을 참조하십시오.

Wi-Fi 전원 주기

이 작업 정보

Wi-Fi 연결 문제로 인해 컴퓨터에서 인터넷에 액세스할 수 없는 경우 Wi-Fi 전원 주기 절차를 수행할 수 있습니다. 다음 절차는 Wi-Fi 전원 주기를 수행하는 방법에 대한 지침을 제공합니다.

이 노트: 일부 ISP(Internet Service Providers)는 모뎀/라우터 콤보 디바이스를 제공합니다.

단계

1. 컴퓨터를 끕니다.
2. 모뎀을 끕니다.
3. 무선 라우터를 끕니다.
4. 약 30초간 기다립니다.
5. 무선 라우터를 켭니다.
6. 모뎀을 켭니다.
7. 컴퓨터를 켭니다.

잔류 전원 방전(하드 리셋 수행)

이 작업 정보

잔류 전원은 전원을 끄고 배터리가 제거된 후에도 컴퓨터에 남아 있는 정전기입니다.

안전성을 위해 그리고 컴퓨터에서 중요한 전자 구성 요소를 보호하기 위해 컴퓨터의 구성 요소를 제거하거나 교체하기 전에 잔류 전원을 방전해야 합니다.

컴퓨터 전원을 켜지 않거나 운영 체제로 부팅하지 않는 경우에도 "하드 리셋" 수행이라고도 하는 잔류 전원 방전은 일반적인 문제 해결 단계이기도 합니다.

잔류 전원을 방전하려면(하드 리셋 수행)

단계

1. 컴퓨터를 끕니다.
2. 전원 어댑터를 컴퓨터에서 연결 해제합니다.
3. 베이스 커버를 제거합니다.
4. 배터리를 제거합니다.
5. 20초간 전원 버튼을 길게 눌러 잔류 전원을 방전시킵니다.
6. 배터리를 설치합니다.
7. 베이스 커버를 설치합니다.
8. 전원 어댑터를 컴퓨터에 연결합니다.
9. 컴퓨터를 켭니다.

이 노트: 하드 리셋 수행에 대한 자세한 내용은 www.dell.com/support에서 기술 자료 문서 000130881을 참조하십시오.

도움말 보기 및 Dell에 문의하기

자체 도움말 리소스

다음과 같은 자체 도움말 리소스를 이용해 Dell 제품 및 서비스에 관한 정보 및 도움말을 얻을 수 있습니다.

표 5. 자체 도움말 리소스

자체 도움말 리소스	리소스 위치
Dell 제품 및 서비스 정보	www.dell.com
My Dell	
추가 정보	
지원 문의	Windows 검색에서 Contact Support를 입력한 다음 <Enter> 키를 누릅니다.
운영 체제에 대한 온라인 도움말	www.dell.com/support/windows www.dell.com/support/linux
문제 해결 정보, 사용자 설명서, 설치 지침서, 제품 사양, 기술 지원 블로그, 드라이버, 소프트웨어 업데이트 등.	www.dell.com/support
다양한 컴퓨터 우려 사항에 대한 Dell 기술 문서.	<ol style="list-style-type: none"> https://www.dell.com/support/home/?app=knowledgebase로 이동합니다. Search(검색) 상자에 제목 또는 키워드를 입력합니다. Search(검색)를 클릭하여 관련 문서를 검색합니다.
제품에 관한 다음 정보를 알아보십시오. <ul style="list-style-type: none"> • 제품 사양 • 운영 체제 • 제품 설정 및 사용 • 데이터 백업 • 문제 해결 및 진단 • 출하 시 및 시스템 복원 • BIOS 정보 	www.dell.com/support/manuals 의 <i>Me and My Dell</i> 을 참조하십시오. 제품과 관련된 <i>Me and My Dell(미 앤 마이 델)</i> 을 찾아보려면 다음 중 하나를 통해 제품을 식별합니다. <ul style="list-style-type: none"> • Detect Product(제품 감지)를 선택합니다. • View Products(제품 보기) 아래의 드롭다운 메뉴를 통해 제품을 찾습니다. • 검색 창에 서비스 태그 번호 또는 제품 ID를 입력합니다.

Dell에 문의하기

판매, 기술 지원 또는 고객 서비스 문제에 관하여 Dell에 문의하려면 www.dell.com/contactdell을 참조하십시오.

① 노트: 제공 여부는 국가/지역 및 제품에 따라 다르며 일부 서비스는 소재 지역에 제공되지 않을 수 있습니다.

① 노트: 인터넷 연결을 사용할 수 없는 경우에는 제품 구매서, 포장 명세서, 청구서 또는 Dell 제품 카탈로그에서 연락처 정보를 찾을 수 있습니다.