

Dell EMC PowerEdge T550

Installation and Service Manual

Notlar, dikkat edilecek noktalar ve uyarılar

 **NOT:** NOT, ürününüzü daha iyi kullanmanıza yardımcı olacak önemli bilgiler sağlar.

 **DİKKAT:** DİKKAT, donanım hasarı veya veri kaybı olasılığını gösterir ve sorunu nasıl önleyeceğinizi bildirir.

 **UYARI:** UYARI, mülk hasarı, kişisel yaralanma veya ölüm potansiyeline işaret eder.

Chapter 1: Bu belge hakkında.....	7
Chapter 2: PowerEdge T550 sistem genel bakış.....	8
Sistemin önden görünümü.....	9
Sistemin arkadan görünümü.....	18
Sistemin İçi.....	20
Ekspres Servis Kodunu ve Servis Etiketini bulma.....	21
Sistem Bilgileri Etiketi.....	22
Chapter 3: Başlangıç sistem kurulumu ve yapılandırması.....	28
Sistemi kurma.....	28
iDRAC yapılandırması.....	28
iDRAC IP adresini ayarlama seçenekleri.....	28
iDRAC oturumu açma seçenekleri.....	29
İşletim sistemini yükleme kaynakları.....	30
Ürün yazılımını indirme seçenekleri.....	30
İşletim sistemi sürücülerini indirme ve yükleme seçenekleri.....	31
Sürücü ve ürün yazılımı indirme.....	31
Chapter 4: POST ve sistem yönetimi yapılandırma doğrulaması için gereken minimum.....	32
Minimum yapılandırma POST'a.....	32
Yapılandırma doğrulaması.....	32
Hata iletileri.....	33
Chapter 5: Sistem bileşenlerini takma ve çıkarma.....	34
Güvenlik talimatları.....	34
Sisteminizin içinde çalışmaya başlamadan önce.....	35
sistem içinde çalıştıktan sonra.....	35
Önerilen araçlar.....	36
İsteğe bağlı ön çerçeve.....	36
Ön çerçeveyi çıkarma.....	36
Ön çerçeveyi takma.....	37
Sistem ayağı.....	37
Sistem ayağını çıkarma.....	37
Sistem ayağını takma.....	38
İsteğe bağlı tekerlekler.....	39
Tekerleklerin çıkarılması.....	39
Tekerleklerin takılması.....	40
Sistem kapağı.....	41
Sistem Kapağını Çıkarma.....	41
Sistem kapağını takma.....	42
Hava örtüler.....	44
Hava örtüsünü çıkarma.....	44
Hava örtüsünü takma.....	44

Soğutma fanları.....	45
Soğutma fanını çıkarma.....	45
Soğutma fanını takma.....	46
Soğutma fanı kafesi.....	47
Soğutma fanı kafesini çıkarma.....	47
Soğutma fanı kafesini takma.....	48
Fan kartı tepsisi.....	49
Fan kartı görünümü.....	49
Fan kartı tepsisini çıkarma.....	50
Fan kartı tepsisini takma.....	50
Ön PERC modülü.....	51
Ön PERC modülünü çıkarma.....	51
Ön PERC modülünü takma.....	52
Sürücüler.....	54
Sürücü kasasını çıkarma.....	54
Sürücü dolgu ekini takma.....	54
Sürücü taşıyıcısını çıkarma.....	55
Sürücü taşıyıcısını takma.....	56
Sürücü taşıyıcısından sürücüyü çıkarma.....	57
Sürücü taşıyıcısına sürücü takma.....	58
3,5 inç sürücü kutusundan 3,5 inç sürücü adaptörü çıkarma.....	59
3,5 inç sürücü adaptörünü 3,5 inç sürücü taşıyıcısına takma.....	60
2,5 inç sürücüyü 3,5 inç sürücü adaptöründen çıkarma.....	61
2,5 inç sürücüyü 3,5 inç sürücü adaptörüne takma.....	62
Sürücü arka yüzü.....	63
Sürücü arka yüzü.....	63
3,5 inç sürücü arka yüzünü çıkarma.....	64
3,5 inç sürücü arka yüzünü takma.....	65
2,5 inç sürücü arka yüzünü çıkarma.....	66
2,5 inç sürücü arka yüzünü takma.....	67
Sürücü bölmeleri.....	68
Sürücü bölmesi kafesi dolgu ekini çıkarma.....	68
Sürücü bölmesi kafesi dolgu ekini takma.....	70
Sürücü bölmesini çıkarma.....	71
Sürücü bölmesini takma.....	73
Kablo yerleşimi.....	75
İsteğe bağlı optik sürücü.....	97
Optik sürücü dolgu ekini çıkarma.....	97
Optik sürücü dolgu ekini takma.....	97
Optik sürücünün çıkarılması.....	98
Optik Sürücüyü Takma.....	99
İsteğe bağlı teyp yedekleme birimi.....	100
Teyp yedekleme birimi dolgu ekini çıkarma.....	100
Teyp yedekleme birimi dolgu ekini takma.....	101
Teyp yedekleme birimini çıkarma.....	102
Teyp yedekleme birimini takma.....	103
Ön GÇ modülü.....	104
Ön GÇ modülünü çıkarma.....	104
Ön GÇ modülünü takma.....	105
Sistem belleği.....	107

Sistem belleđi yönergeleri.....	107
Genel bellek modülü montaj yönergeleri.....	108
Bellek modülünü çıkarma.....	108
Bellek modülünü takma.....	109
İsteđe bađlı BOSS S2 modülü.....	110
BOSS S2 modülünü çıkarma.....	110
BOSS S2 modülünü takma.....	112
BOSS S2 kartı taşıyıcısını çıkarma.....	113
BOSS S2 kartı taşıyıcısını takma.....	115
M.2 BOSS kartı.....	116
M.2 SSD modülünü çıkarma.....	116
M.2 SSD modülünü takma.....	116
İsteđe bađlı dahili USB kartı.....	117
Dahili USB modülünü çıkarma.....	117
Dahili USB modülünü takma.....	118
Dahili USB bellek anahtarı.....	119
Dahili USB bellek anahtarını çıkarma.....	119
Dahili USB bellek anahtarını takma.....	119
İsteđe bađlı IDSDM modülü.....	119
IDSDM modülünü çıkarma.....	119
IDSDM modülünü takma.....	120
MicroSD kart.....	121
MicroSD kartını çıkarma.....	121
MicroSD kartını takma.....	122
Genişletme kartları ve	123
Genişletme kartı takma yönergeleri.....	123
Bir genişletme kartını çıkarma.....	128
Genişletme kartını takma.....	129
GPU kart tutucu.....	131
GPU kart tutucusunun çıkarılması.....	131
GPU kart tutucusunun takılması.....	131
İsteđe bađlı GPU kartı.....	132
Removing the GPU card.....	132
GPU Kartını Takma.....	134
GPU yükseltici.....	135
GPU yükselticisini çıkarma.....	135
GPU yükselticisini takma.....	136
İşlemci ve ısı emici modülü.....	137
İşlemciyi ve ısı emici modülünü çıkarma.....	137
İşlemcinin çıkarılması.....	139
İşlemciyi takma.....	141
İşlemciyi ve ısı emici modülünü takma.....	145
İsteđe bađlı OCP kartı.....	147
OCP kartını çıkarma.....	147
OCP kartını takma.....	149
İsteđe bađlı seri COM bađlantı noktası.....	151
Seri COM bađlantı noktasını çıkarma.....	151
Seri COM bađlantı noktasını takma.....	152
Sistem pili.....	153
Sistem pilini deđiştirme.....	153

İzinsiz girişi önleme anahtarı modülü.....	154
İzinsiz giriş önleme anahtarı modülünü çıkarma.....	154
İzinsiz giriş önleme anahtarı modülünü takma.....	155
Güç kaynağı ünitesi.....	156
Sıcak yedek özelliği.....	156
Güç kaynağı ünitesi dolgu ekini çıkarma.....	156
Güç kaynağı ünitesi dolgu ekini takma.....	157
Güç kaynağı ünitesi adaptörünü çıkarma.....	158
Güç kaynağı ünitesi adaptörünü takma.....	158
AC güç kaynağı ünitesini çıkarma.....	159
AC güç kaynağı ünitesini takma.....	160
Güç aracı kartı.....	162
PIB kartı görünümü.....	162
Güç aracı kartını çıkarma.....	162
Güç aracı kartını takma.....	163
Sistem kartı.....	164
Sistem kartını çıkarma.....	164
Sistem kartını takma.....	165
Kolay Geri Yükleme'yi Kullanarak Servis Etiketini Geri Yükleme.....	167
Güvenilir Platform Modülü.....	168
Güvenilir Platform Modülünü Yükseltme.....	168
Kullanıcılar için TPM başlatma.....	169
Kullanıcıları için TPM 1.2'yi başlatma.....	169
Kullanıcıları için TPM 2.0'yi başlatma.....	169

Chapter 6: Atlama Telleri ve konnektörler.....	170
Sistem kartı konnektörleri.....	170
Sistem Kartı Anahtar Ayarları.....	172
Unutulan parolayı devre dışı bırakma.....	172

Chapter 7: Sistem tanılamaları ve gösterge kodları.....	174
Durum LED'i göstergeleri.....	174
Sistem durumu ve sistem kimliği gösterge kodları.....	175
iDRAC Quick Sync 2 gösterge kodları.....	175
iDRAC Direct LED gösterge kodları.....	176
NIC gösterge kodları.....	177
Güç kaynağı ünitesi gösterge kodları.....	177
Sürücü gösterge kodları.....	179
Sistem Tanılamayı Kullanma.....	180
Dell Tümüleşik Sistem Tanılama.....	180

Chapter 8: Yardım alma.....	182
Geri Dönüşüm veya Kullanım Ömrü Sonu servis bilgileri.....	182
Dell Technologies'e Bağlanma.....	182
Sistem bilgilerine QRL kullanarak erişim.....	182
PowerEdge T550 sistem için Hızlı Kaynak Bulucu.....	183
SupportAssist ile otomatik destek alma.....	183

Chapter 9: Dokümantasyon kaynakları.....	184
---	------------

Bu belge hakkında

Bu belge, sisteme genel bir bakış; bileşenleri takma ve değiştirme, tanılama araçları hakkında bilgiler ve belirli bileşenleri kurarken izlenecek yönergeler sağlar.

PowerEdge T550 sistem genel bakış

PowerEdge T550 sistem aşağıdakileri destekleyen 5U kule tipi sunucudur:

- İki adet Ölçeklenebilir Intel Xeon işlemciler
- On altı DIMM yuvası
- İki adet yedek AC güç kaynağı ünitesi
- 24 adede kadar evrensel U.2/SAS/SATA çalışırken değiştirilebilir sürücü (en fazla sekiz adet NVMe sürücü)

NOT: Aksi belirtilmedikçe SAS, SATA ve NVMe sürücülerinin tüm örnekleri bu belgede sürücü olarak görülür.

NOT: NVMe PCIe SSD U.2 cihazını çalışırken değiştirme hakkında daha fazla bilgi için bkz. *Dell Express Flash NVMe PCIe SSD Kullanıcı Kılavuzu* <https://www.dell.com/support>, > **Tüm Ürünlere Göz At** > **Veri Merkezi Altyapısı** > **Depolama Adaptörleri ve Denetleyiciler** > **Dell PowerEdge Express Flash NVMe PCIe SSD** > **Belgeler** > **El Kitapları ve Belgeler**.

DİKKAT: Sisteminize Dell tarafından onaylanmamış ve test edilmemiş GPU'lar, ağ kartları veya diğer PCIe aygıtları takmayın. Yetkisiz ve geçersiz kılınan donanım yüklemesinin neden olduğu hasar sistem garantisini boş ve geçersiz kılar.

NOT: Daha fazla bilgi için ürün belgeleri sayfasındaki *Dell EMC PowerEdge T550 Teknik Özellikleri*'ne bakın.

Konular:

- Sistemin önden görünümü
- Sistemin arkadan görünümü
- Sistemin İçi
- Ekspres Servis Kodunu ve Servis Etiketini bulma
- Sistem Bilgileri Etiketini

Sistemin önden görünümü

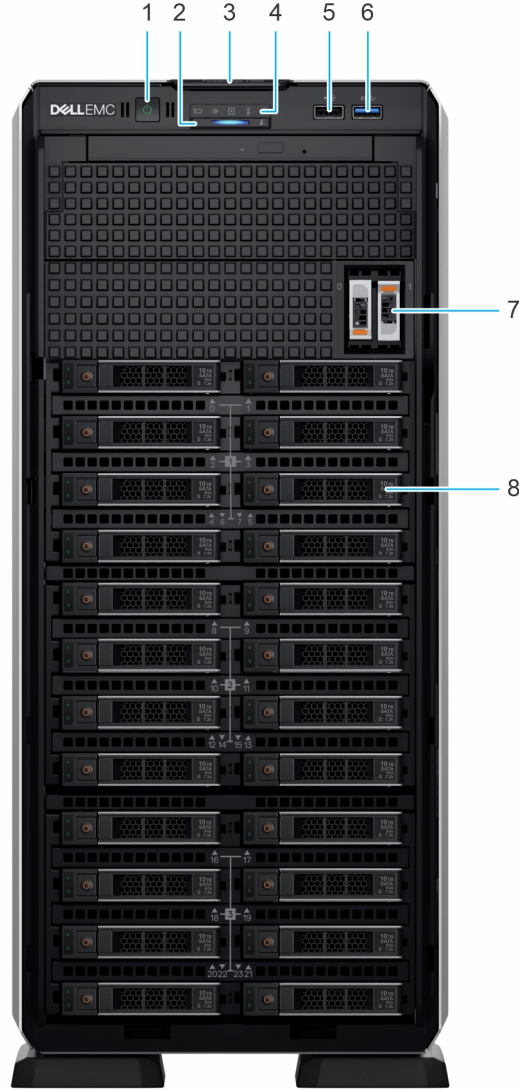



Rakam 1. 24 x 2,5 inç sürücülü sistemin önden görünümü

Tablo 1. Sistemin önünde bulunan özellikler

Öge	Bağlantı noktaları, paneller ve yuvalar	Simge	Açıklama
1	Güç düğmesi		Sistemin açık veya kapalı durumunu gösterir. Sistemin gücünü manuel olarak açmak veya kapatmak için güç düğmesine basın. NOT: ACPI uyumlu bir işletim sistemini düzgün kapatmak için güç düğmesine basın.
2	Sistem sağlığı ve sistem kimliği göstergesi		Sistemin durumunu gösterir. Sistem durumu ve sistem kimliği göstergesi kodları hakkında daha fazla bilgi için bkz. www.dell.com/poweredgemanuals .
3	Bilgi etiketi	Yok	Dışarı açılan bir etiket paneli olan Bilgi etiketi, sistem bilgilerini (Servis Etiketi, NIC, MAC adresi vb.) içerir. Güvenli varsayılan iDRAC erişiminiz varsa, Bilgi etiketi aynı zamanda iDRAC güvenli varsayılan parolasını da içerecektir.



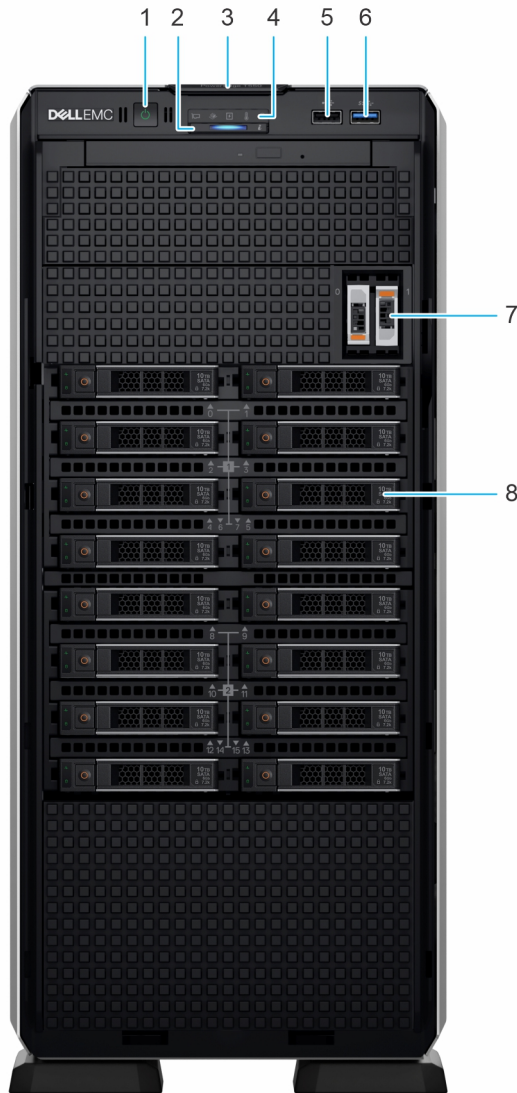

Tablo 1. Sistemin önünde bulunan özellikler (devamı)

Öge	Bağlantı noktaları, paneller ve yuvalar	Simge	Açıklama
4	Durum LED'i göstergeleri	Yok	Arızalı donanım bileşenlerini tanımlamanızı sağlar. Beş adede kadar durum LED'i ve bir adet genel sistem durumu LED çubuğu vardır. Durum LED göstergeleri hakkında daha fazla bilgi için, bkz. www.dell.com/poweredgemanuals .
5	USB 2.0 bağlantı noktası		USB bağlantı noktaları 4 pimlidir ve 2.0 uyumludur. Bu bağlantı noktaları sisteme USB aygıtları bağlamanızı sağlar.
6	USB 3.0 bağlantı noktası		USB bağlantı noktaları 9 pimli olup 3.0 uyumludur. Bu bağlantı noktaları sisteme USB aygıtları bağlamanızı sağlar.
7	BOSS S2 modülü (isteğe bağlı)	Yok	Bu yuva BOSS S2 modülünü destekler.
8	Sürücü	Yok	Sisteminizde desteklenen SAS/SATA sürücülerini takmanızı sağlar.



Rakam 2. 16 x 2,5 inç sürücülü sistemin önden görünümü

Tablo 2. Sistemin önünde bulunan özellikler

Öge	Bağlantı noktaları, paneller ve yuvalar	Simge	Açıklama
1	Güç düğmesi		Sistemin açık veya kapalı durumunu gösterir. Sistemin gücünü manuel olarak açmak veya kapatmak için güç düğmesine basın. i NOT: ACPI uyumlu bir işletim sistemini düzgün kapatmak için güç düğmesine basın.
2	Sistem sağlığı ve sistem kimliği göstergesi		Sistemin durumunu gösterir. Sistem durumu ve sistem kimliği gösterge kodları hakkında daha fazla bilgi için bkz. www.dell.com/poweredgemanuals .
3	Bilgi etiketi	Yok	Dışarı açılan bir etiket paneli olan Bilgi etiketi, sistem bilgilerini (Servis Etiketi, NIC, MAC adresi vb.) içerir. Güvenli varsayılan iDRAC erişiminiz varsa, Bilgi etiketi aynı zamanda iDRAC güvenli varsayılan parolasını da içerecektir.
4	Durum LED'i göstergeleri	Yok	Arızalı donanım bileşenlerini tanımlamanızı sağlar. Beş adede kadar durum LED'i ve bir adet genel sistem durumu LED çubuğu vardır. Durum LED göstergeleri hakkında daha fazla bilgi için, bkz. www.dell.com/poweredgemanuals .
5	USB 2.0 bağlantı noktası		USB bağlantı noktaları 4 pimlidir ve 2.0 uyumludur. Bu bağlantı noktaları sisteme USB aygıtları bağlamanızı sağlar.
6	USB 3.0 bağlantı noktası		USB bağlantı noktaları 9 pimli olup 3.0 uyumludur. Bu bağlantı noktaları sisteme USB aygıtları bağlamanızı sağlar.
7	BOSS S2 modülü (isteğe bağlı)	Yok	Bu yuva BOSS S2 modülünü destekler.
8	Sürücü	Yok	Sisteminizde desteklenen SAS/SATA sürücülerini takmanızı sağlar.

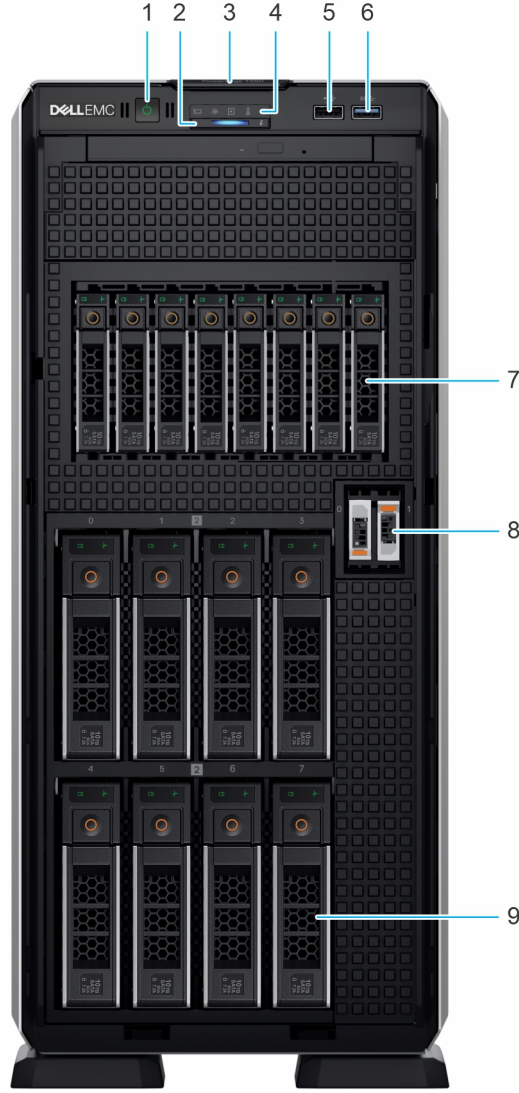



Rakam 3. 8 x 3,5 inç + 8 x 2,5 inç sürücülü sistemin önden görünümü

Tablo 3. Sistemin önünde bulunan özellikler

Öge	Bağlantı noktaları, paneller ve yuvalar	Simge	Açıklama
1	Güç düğmesi		Sistemin açık veya kapalı durumunu gösterir. Sistemin gücünü manuel olarak açmak veya kapatmak için güç düğmesine basın. NOT: ACPI uyumlu bir işletim sistemini düzgün kapatmak için güç düğmesine basın.
2	Sistem sağlığı ve sistem kimliği göstergesi		Sistemin durumunu gösterir. Sistem durumu ve sistem kimliği gösterge kodları hakkında daha fazla bilgi için bkz. www.dell.com/poweredgemanuals .
3	Bilgi etiketi	Yok	Dışarı açılan bir etiket paneli olan Bilgi etiketi, sistem bilgilerini (Servis Etiketi, NIC, MAC adresi vb.) içerir. Güvenli varsayılan iDRAC erişiminiz varsa, Bilgi etiketi aynı zamanda iDRAC güvenli varsayılan parolasını da içerecektir.
4	Durum LED'i göstergeleri	Yok	Arızalı donanım bileşenlerini tanımlamanızı sağlar. Beş adede kadar durum LED'i ve bir adet genel sistem durumu LED çubuğu vardır. Durum LED göstergeleri hakkında daha fazla bilgi için, bkz. www.dell.com/poweredgemanuals .

Tablo 3. Sistemin önünde bulunan özellikler (devamı)

Öge	Bağlantı noktaları, paneller ve yuvalar	Simge	Açıklama
5	USB 2.0 bağlantı noktası		USB bağlantı noktaları 4 pimlidir ve 2.0 uyumludur. Bu bağlantı noktaları sisteme USB aygıtları bağlamanızı sağlar.
6	USB 3.0 bağlantı noktası		USB bağlantı noktaları 9 pimli olup 3.0 uyumludur. Bu bağlantı noktaları sisteme USB aygıtları bağlamanızı sağlar.
7	NVMe sürücüler	Yok	Sisteminizde desteklenen NVMe sürücülerini takmanızı sağlar.
8	BOSS S2 modülü (isteğe bağlı)	Yok	Bu yuva BOSS S2 modülünü destekler.
9	Sürücü	Yok	Sisteminizde desteklenen SAS/SATA sürücülerini takmanızı sağlar.

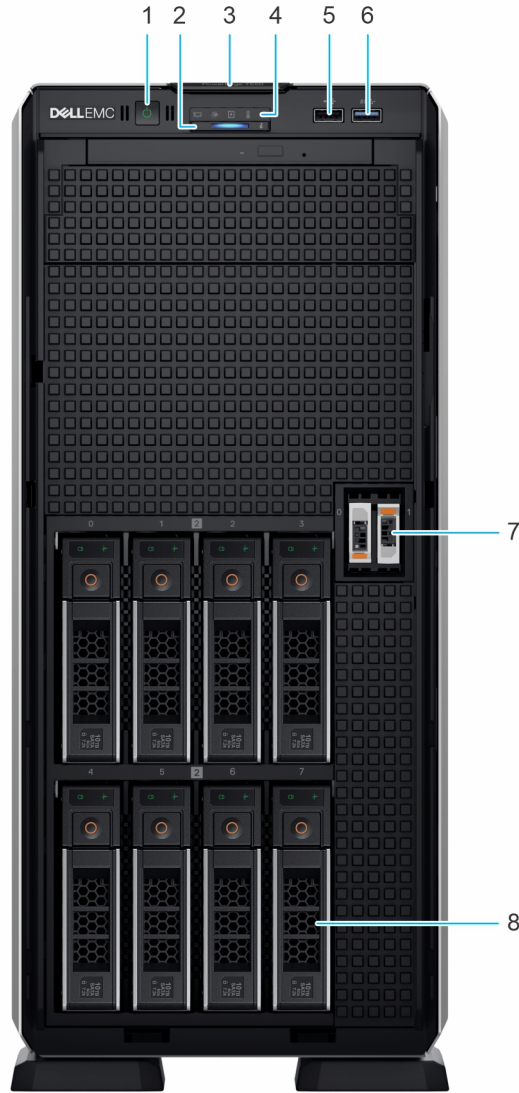





Rakam 4. 8 x 3,5 inç sürücü sisteminin önden görünümü

Tablo 4. Sistemin önünde bulunan özellikler

Öge	Bağlantı noktaları, paneller ve yuvalar	Simge	Açıklama
1	Güç düğmesi		Sistemin açık veya kapalı durumunu gösterir. Sistemin gücünü manuel olarak açmak veya kapatmak için güç düğmesine basın.

Tablo 4. Sistemin önünde bulunan özellikler (devamı)

Öge	Bağlantı noktaları, paneller ve yuvalar	Simge	Açıklama
			 NOT: ACPI uyumlu bir işletim sistemini düzgün kapatmak için güç düğmesine basın.
2	Sistem sağlığı ve sistem kimliği göstergesi		Sistemin durumunu gösterir. Sistem durumu ve sistem kimliği gösterge kodları hakkında daha fazla bilgi için bkz. www.dell.com/poweredgemanuals .
3	Bilgi etiketi	Yok	Dışarı açılan bir etiket paneli olan Bilgi etiketi, sistem bilgilerini (Servis Etiketi, NIC, MAC adresi vb.) içerir. Güvenli varsayılan iDRAC erişiminiz varsa, Bilgi etiketi aynı zamanda iDRAC güvenli varsayılan parolasını da içerecektir.
4	Durum LED'i göstergeleri	Yok	Arızalı donanım bileşenlerini tanımlamanızı sağlar. Beş adede kadar durum LED'i ve bir adet genel sistem durumu LED çubuğu vardır. Durum LED göstergeleri hakkında daha fazla bilgi için, bkz. www.dell.com/poweredgemanuals .
5	USB 2.0 bağlantı noktası		USB bağlantı noktaları 4 pimlidir ve 2.0 uyumludur. Bu bağlantı noktaları sisteme USB aygıtları bağlamanızı sağlar.
6	USB 3.0 bağlantı noktası		USB bağlantı noktaları 9 pimli olup 3.0 uyumludur. Bu bağlantı noktaları sisteme USB aygıtları bağlamanızı sağlar.
7	BOSS S2 modülü (isteğe bağlı)	Yok	Bu yuva BOSS S2 modülünü destekler.
8	Sürücü	Yok	Sisteminizde desteklenen SAS/SATA sürücüleri takmanızı sağlar.

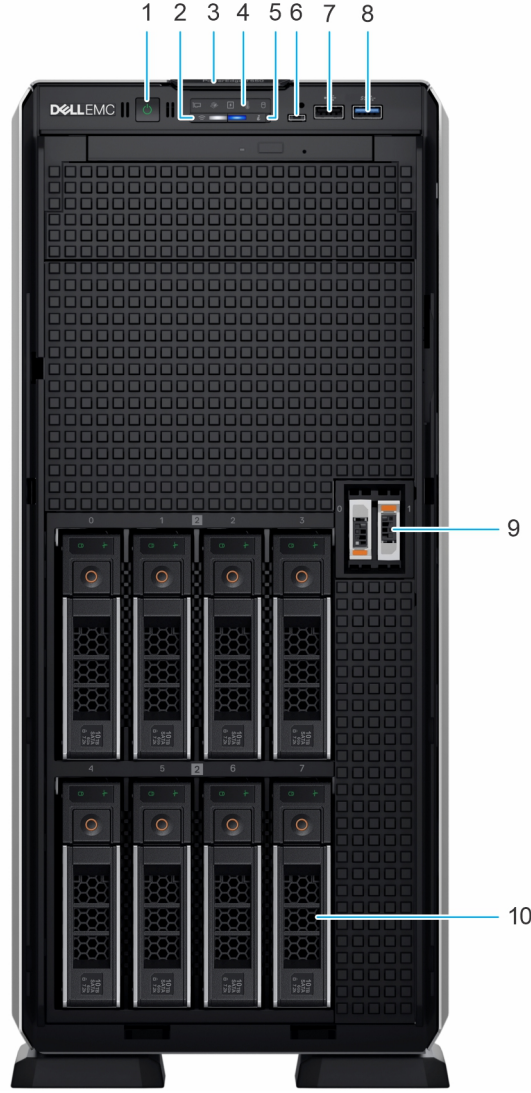





Rakam 5. 8 x 3,5 inç sürücülü sistemin önden görünümü (ek satış yapılandırması)

Tablo 5. Sistemin önünde bulunan özellikler

Öge	Bağlantı noktaları, paneller ve yuvalar	Simge	Açıklama
1	Güç düğmesi		Sistemin açık veya kapalı durumunu gösterir. Sistemin gücünü manuel olarak açmak veya kapatmak için güç düğmesine basın. NOT: ACPI uyumlu bir işletim sistemini düzgün kapatmak için güç düğmesine basın.
2	iDRAC Quick Sync 2 kablosuz göstergesi (isteğe bağlı)	Yok	Quick Sync 2 (kablosuz): Quick Sync'in etkinleştirilmiş olduğu bir sistemi gösterir. Quick Sync özelliği isteğe bağlıdır. Bu özellik, OpenManage Mobile (OMM) özelliği olarak adlandırılan mobil cihazları kullanarak sistemin yönetilmesine olanak tanır. iDRAC Quick Sync 2'nin OpenManage Mobile (OMM) ile kullanılması, donanım veya ürün yazılımı envanterini çıkarır ve sistemin sorunlarını gidermek için kullanılan çeşitli sistem düzeyi tanılama ve hata bilgilerini toplar. Daha fazla bilgi edinmek için şu adresteki iDRAC Kullanıcı Kılavuzu'na bakın: https://www.dell.com/idracmanuals NOT: iDRAC Quick Sync 2 göstergesi sadece belirli yapılandırmalarda kullanılabilir.

Tablo 5. Sistemin önünde bulunan özellikler (devamı)

Öge	Bağlantı noktaları, paneller ve yuvalar	Simge	Açıklama
3	Bilgi etiketi	Yok	Dışarı açılan bir etiket paneli olan Bilgi etiketi, sistem bilgilerini (Servis Etiketi, NIC, MAC adresi vb.) içerir. Güvenli varsayılan iDRAC erişiminiz varsa, Bilgi etiketi aynı zamanda iDRAC güvenli varsayılan parolasını da içerecektir.
4	Durum LED'i göstergeleri	Yok	Arızalı donanım bileşenlerini tanımlamanızı sağlar. Beş adede kadar durum LED'i ve bir adet genel sistem durumu LED çubuğu vardır. Durum LED göstergeleri hakkında daha fazla bilgi için, bkz. www.dell.com/poweredgemanuals .
5	Sistem sağlığı ve sistem kimliği göstergesi		Sistemin durumunu gösterir. Sistem durumu ve sistem kimliği gösterge kodları hakkında daha fazla bilgi için bkz. www.dell.com/poweredgemanuals .
6	iDRAC Direct bağlantı noktası (Micro-AB USB)		iDRAC Direct bağlantı noktası (Micro-AB USB), iDRAC Direct Micro-AB USB özelliklerine erişmenizi sağlar. Daha fazla bilgi için bkz. https://www.dell.com/idracmanuals . NOT: Dizüstü bilgisayarınıza veya tabletinize bağlayabileceğiniz bir USB'den mikro USB'ye (AB tipi) kablo kullanarak iDRAC Direct'i yapılandırabilirsiniz. Kablo uzunluğu 0,91 metreyi (3 fit) aşmamalıdır. Performans, kablo kalitesinden etkilenebilir.
7	USB 2.0 bağlantı noktası		USB bağlantı noktaları 4 pimlidir ve 2.0 uyumludur. Bu bağlantı noktaları sisteme USB aygıtları bağlamanızı sağlar.
8	USB 3.0 bağlantı noktası		USB bağlantı noktaları 9 pimli olup 3.0 uyumludur. Bu bağlantı noktaları sisteme USB aygıtları bağlamanızı sağlar.
9	BOSS S2 modülü (isteğe bağlı)	Yok	Bu yuva BOSS S2 modülünü destekler.
10	Sürücü	Yok	Sisteminizde desteklenen SAS/SATA sürücüleri takmanızı sağlar.

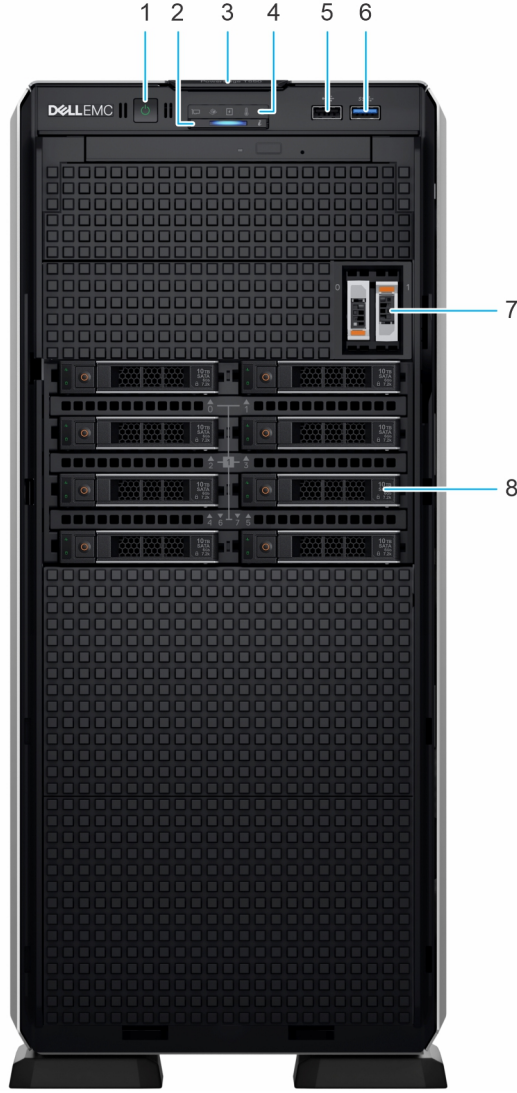



Rakam 6. 8 x 2,5-inç sürücü sisteminin önden görünümü

Tablo 6. Sistemin önünde bulunan özellikler

Öge	Bağlantı noktaları, paneller ve yuvalar	Simge	Açıklama
1	Güç düğmesi		Sistemin açık veya kapalı durumunu gösterir. Sistemin gücünü manuel olarak açmak veya kapatmak için güç düğmesine basın. i NOT: ACPI uyumlu bir işletim sistemini düzgün kapatmak için güç düğmesine basın.
2	Sistem sağlığı ve sistem kimliği göstergesi		Sistemin durumunu gösterir. Sistem durumu ve sistem kimliği gösterge kodları hakkında daha fazla bilgi için bkz. www.dell.com/poweredgemanuals .
3	Bilgi etiketi	Yok	Dışarı açılan bir etiket paneli olan Bilgi etiketi, sistem bilgilerini (Servis Etiketi, NIC, MAC adresi vb.) içerir. Güvenli varsayılan iDRAC erişiminiz varsa, Bilgi etiketi aynı zamanda iDRAC güvenli varsayılan parolasını da içerecektir.
4	Durum LED'i göstergeleri	Yok	Arızalı donanım bileşenlerini tanımlamanızı sağlar. Beş adede kadar durum LED'i ve bir adet genel sistem durumu LED çubuğu vardır. Durum LED göstergeleri hakkında daha fazla bilgi için, bkz. www.dell.com/poweredgemanuals .

Tablo 6. Sistemin önünde bulunan özellikler (devamı)

Öge	Bağlantı noktaları, paneller ve yuvalar	Simge	Açıklama
5	USB 2.0 bağlantı noktası		USB bağlantı noktaları 4 pimlidir ve 2.0 uyumludur. Bu bağlantı noktaları sisteme USB aygıtları bağlamanızı sağlar.
6	USB 3.0 bağlantı noktası		USB bağlantı noktaları 9 pimli olup 3.0 uyumludur. Bu bağlantı noktaları sisteme USB aygıtları bağlamanızı sağlar.
7	BOSS S2 modülü (isteğe bağlı)	Yok	Bu yuva BOSS S2 modülünü destekler.
8	Sürücü	Yok	Sisteminizde desteklenen SAS/SATA sürücüleri takmanızı sağlar.



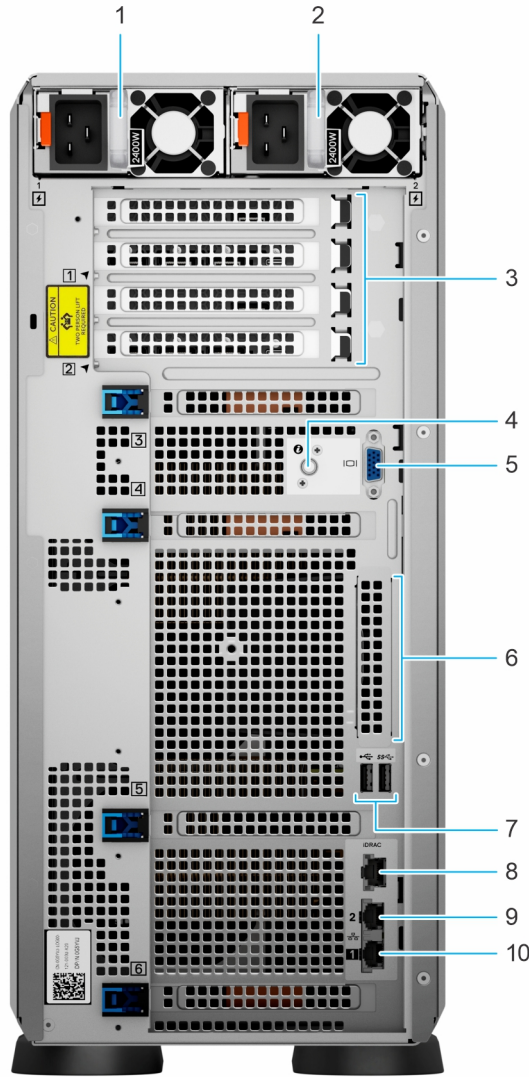

 **NOT:** Daha fazla bilgi için ürün belgeleri sayfasındaki *Dell EMC PowerEdge T550 Teknik Özellikleri*'ne bakın.

Sistemin arkadan görünümü



Rakam 7. Sistemin arkadan görünümü

Tablo 7. Sistemin arkadan görünümü

Öge	Bağlantı noktaları, paneller veya yuvalar	Simge	Açıklama
1	Güç kaynağı ünitesi (PSU 1)	Yok	Bu, sistemin birincil PSU'sudur. PSU yapılandırmaları hakkında daha fazla bilgi için bkz. www.dell.com/poweredgemanuals .
2	Güç kaynağı ünitesi (PSU 2)	Yok	Bu PSU, sisteme yedeklilik sağlar. PSU yapılandırmaları hakkında daha fazla bilgi için bkz. www.dell.com/poweredgemanuals .
3	PCIe genişletme kartı yuvaları (4)	Yok	PCI Express genişletme kartlarını bağlamanıza olanak tanır.
4	Sistem tanımlama düğmesi		Sistem tanımlama (ID) düğmesine basın: <ul style="list-style-type: none">• Rafta belirli bir sistemi bulmak için.• Sistem kimliğini açmak veya kapatmak için. iDRAC'ı sıfırlamak için düğmeyi 16 saniye basılı tutun. i NOT: <ul style="list-style-type: none">• Sistem kimliği kullanarak iDRAC'ı sıfırlamak için iDRAC kurulumunda sistem kimliği düğmesinin etkinleştirildiğinden emin olun.• Sistem POST sırasında yanıt vermeyi durdurursa, BIOS ilerleme moduna geçmek için sistem kimliği düğmesine basın ve beş saniyeden daha uzun süre basılı tutun.
5	VGA bağlantı noktası		Sisteme ekran aygıtı bağlamanızı sağlar.
6	OCP NIC bağlantı noktası (isteğe bağlı)	Yok	Bu bağlantı noktası OCP 3.0'ı destekler. NIC bağlantı noktaları, sistem kartına bağlı olan OCP kartına entegre edilmiştir.
7	USB bağlantı noktaları (2)		Bu bağlantı noktaları USB Tip A uyumludur.
8	iDRAC adanmış bağlantı noktası	iDRAC	Bu RJ-45 bağlantı noktası, iDRAC'a uzaktan erişmenizi sağlar. Daha fazla bilgi edinmek için www.dell.com/poweredgemanuals adresindeki iDRAC Kullanıcı Kılavuzu'na bakın.
9	NIC bağlantı noktaları (2)		NIC bağlantı noktaları, ağ bağlantısını sağlamak için sistem kartına entegre edilmiştir. Bu NIC bağlantı noktaları, iDRAC ağ ayarları paylaşımli moda ayarlandığında iDRAC ile de paylaşılabilir.
10	NIC bağlantı noktaları (1)		NIC bağlantı noktaları, ağ bağlantısını sağlamak için sistem kartına entegre edilmiştir. Bu NIC bağlantı noktaları, iDRAC ağ ayarları paylaşımli moda ayarlandığında iDRAC ile de paylaşılabilir.

i NOT: Daha fazla bilgi için ürün belgeleri sayfasındaki *Dell EMC PowerEdge T550 Teknik Özellikleri*'ne bakın.

Sistemin İçi

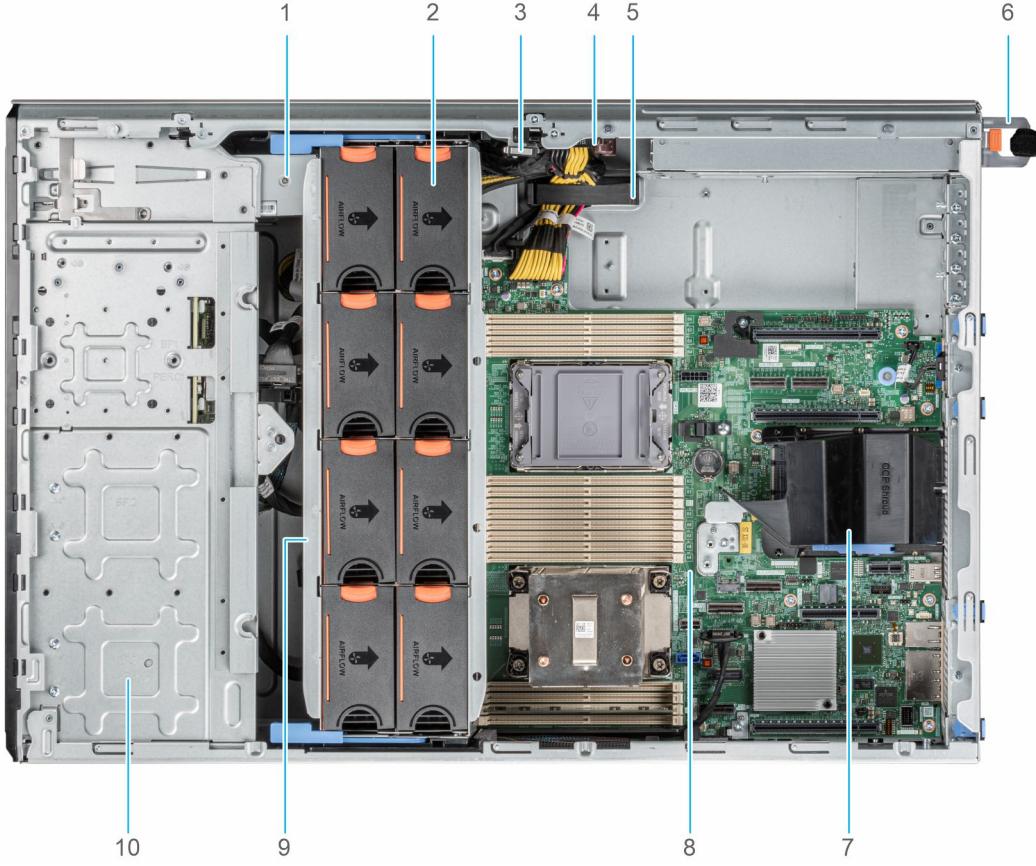

Rakam 8. 24 x 2,5 inç yapılandırması için sistemin içi

- | | |
|----------------------------------|----------------------------|
| 1. Teyp yedekleme birimi | 2. Soğutma fanı |
| 3. İzinsiz giriş önleme anahtarı | 4. Güç aracı kartı |
| 5. Kablo tutma klipsi | 6. PSU 1 |
| 7. OCP hava örtüsü | 8. Sistem kartı |
| 9. Soğutma fanı kafesi | 10. 2,5 inç sürücü bölmesi |

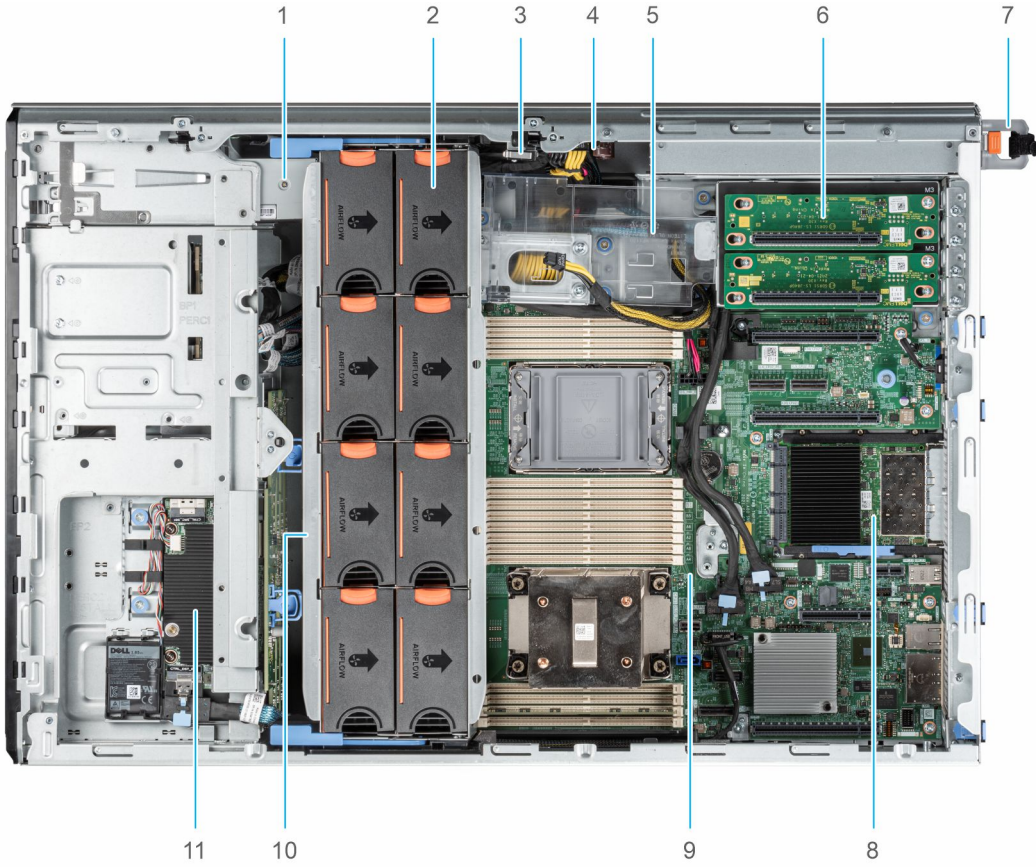

Rakam 9. 8 x 3,5 inç + 8 x 2,5 inç yapılandırması için sistemin içi

- | | |
|----------------------------------|-------------------------|
| 1. Teyp yedekleme birimi | 2. Soğutma fanı |
| 3. İzinsiz giriş önleme anahtarı | 4. Güç aracı kartı |
| 5. GPU kart tutucu | 6. GPU yükseltici |
| 7. PSU 1 | 8. OCP kartı |
| 9. Sistem kartı | 10. Soğutma fanı kafesi |
| 11. Ön PERC modülü | |

Ekspres Servis Kodunu ve Servis Etiketini bulma

Benzersiz Ekspres Servis Kodu ve Servis Etiketi, sistemi tanımlamak için kullanılır.

Bilgi etiketi kısmında bulunur. sistemin Güvenli varsayılan iDRAC erişiminiz varsa, Bilgi etiketi aynı zamanda iDRAC güvenli varsayılan parolasını da içerir. iDRAC Quick Sync 2'yi seçtiyseniz, bilgi etiketi aynı zamanda, yöneticilerin PowerEdge sunucularını yapılandırabileceği, izleyebileceği ve sorunlarını giderebileceği OpenManage Mobile (OMM) etiketini de içerir.

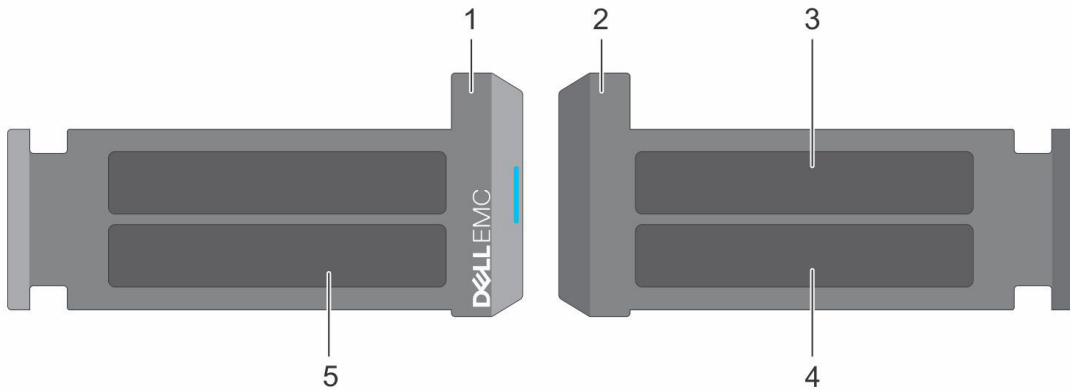

Rakam 10. Ekspres Servis Kodunu ve Servis etiketini bulma

1. Bilgi etiketi (önden görünüm)
2. Bilgi etiketi (arkadan görünüm)
3. OpenManage Mobile (OMM) etiketi
4. iDRAC MAC adresi ve iDRAC güvenli parola etiketi
5. Servis Etiketi, Ekspres Servis Kodu, QRL etiketi

Servis Etiketini (ST), Ekspres Servis Kodunu (Exp Svc Code) ve Üretim Tarihi'ni (Mfg.Date) içeren Mini Enterprise Servis Etiketi (MEST) sistemin arkasında yer alır. Exp Svc Kodu, Dell EMC tarafından destek çağrılarının ilgili personele yönlendirilmesi için kullanılır.

Alternatif olarak, Servis Etiketi Bilgileri kasanın sol duvarındaki etikette yer alır.

Sistem Bilgileri Etiketi

PowerEdge T550 sistem bilgi etiketi

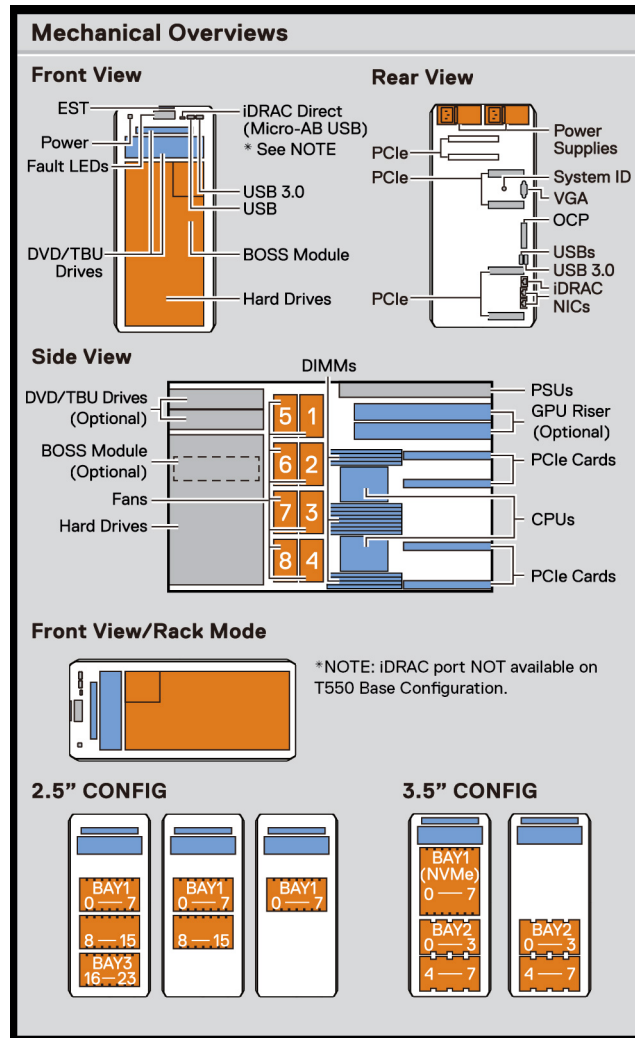

Rakam 11. Servis bilgileri

Electrical Overview

System Board Connections

- | | |
|---|---|
| 1 Fan Signal 1 | 22 PCIe Connector 8 (SL8_CPU1_PB4) |
| 2 Fan Signal 2 | 23 Coin Cell Battery |
| 3 PIB Signal 1 | 24 PCIe Connector 10 (SL10_PCH_PA5) |
| 4 PIB Signal 2 | 25 DVD/TBU |
| 5 Intrusion Switch Connector | 26 DIMMs for CPU 2 Channels E, F, G, H |
| 6 System Power Connector 1 | 27 CPU2 |
| 7 Backplane Signal and Power 0 / Cable Riser Power Connector | 28 DIMMs for CPU 2 Channels A, B, C, D |
| 8 PCIe Slot 3 (CPU 2) | 29 DIMMs for CPU 1 Channels E, F, G, H |
| 9 PCIe Slot 4 (CPU 2) | 30 CPU1 |
| 10 System ID Connector | 31 DIMMs for CPU 1 Channels A, B, C, D |
| 11 OCP NIC 3.0 Connector | 32 Right Control Panel |
| 12 IDSDM / Internal USB Connector | 33 PCIe Connector 4 (SL4_CPU1_PA2) |
| 13 Serial Port Connector | 34 PCIe Connector 3 (SL3_CPU1_PB2) |
| 14 PCIe Slot 5 (PCH) | 35 System Power Connector 2 |
| 15 PCH | 36 PCIe Connector 2 (SL2_CPU2_PA1) |
| 16 Jumper | 37 PCIe Connector 1 (SL1_CPU2_PB1) |
| 17 PCIe Slot 6 (CPU1) | 38 Left Control Panel |
| 18 Front USB | |
| 19 SATA Connector 9 (SL9_PCH_SA1) | |
| 20 PCIe Connector 7 (SL7_CPU1_PA4) | |
| 21 TPM Connector | |

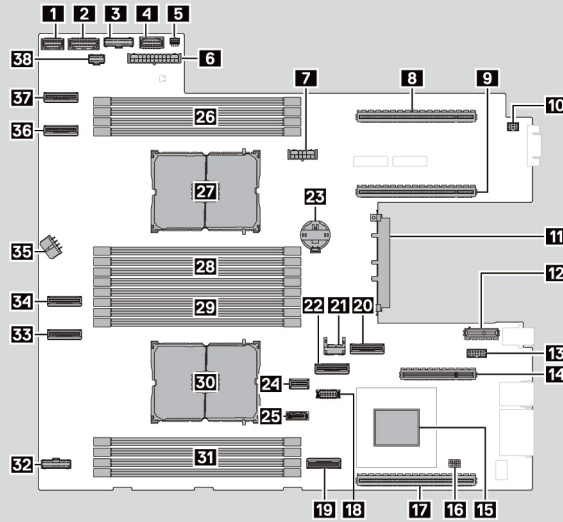

16 Jumper Settings

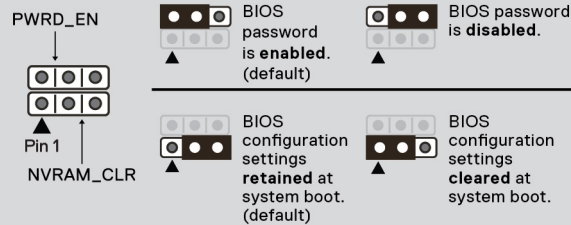

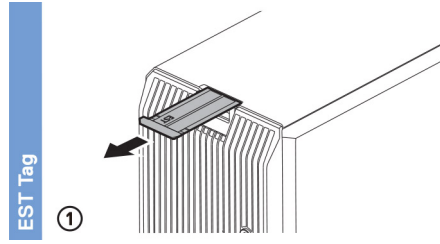

Rakam 13. Hızlı Servis Etiketi

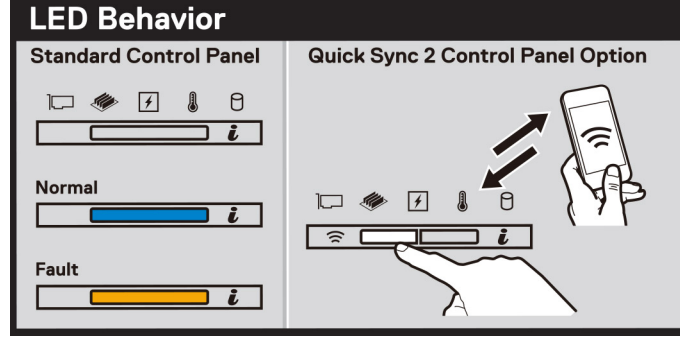

Rakam 14. LED davranışı

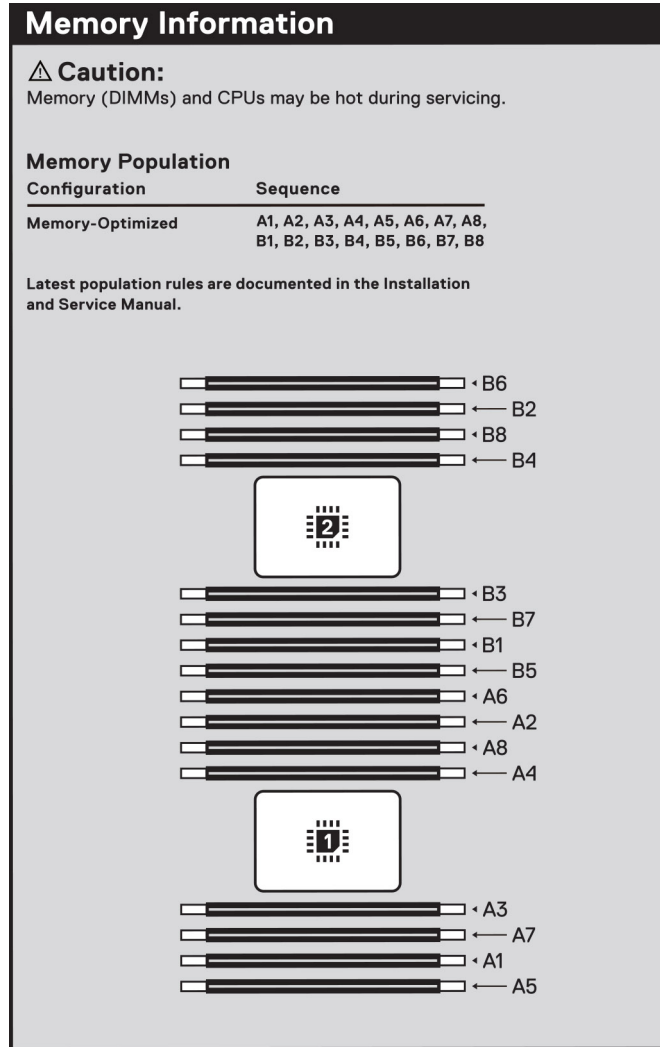

Rakam 15. Bellek bilgileri

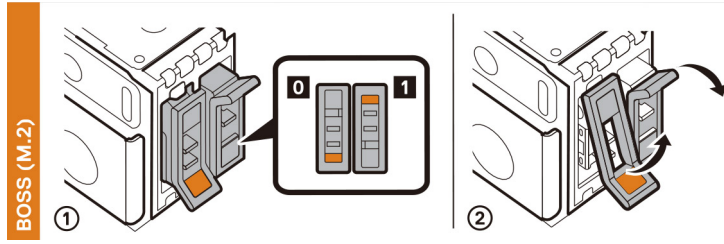

Rakam 16. BOSS S2 modülü

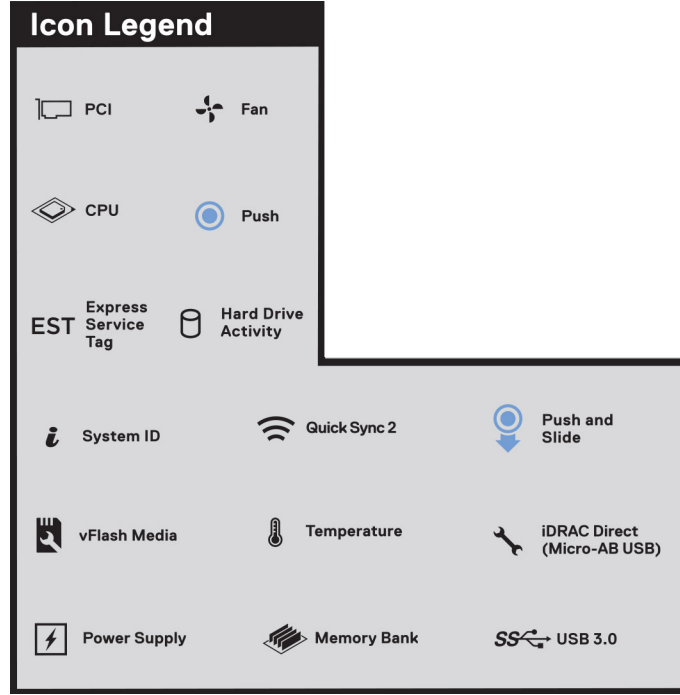

Rakam 17. Simge göstergesi

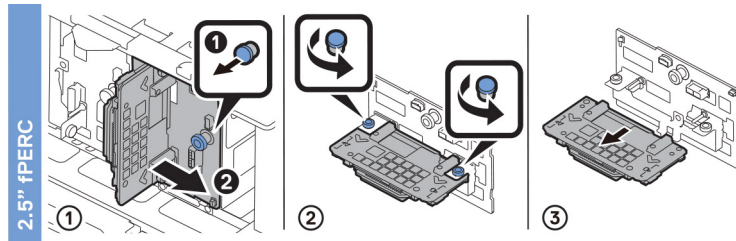

Rakam 18. 2,5 inç fPERC

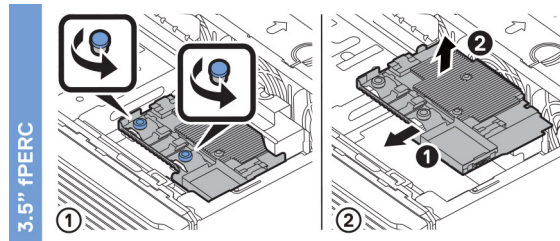

Rakam 19. 3,5 inç fPERC

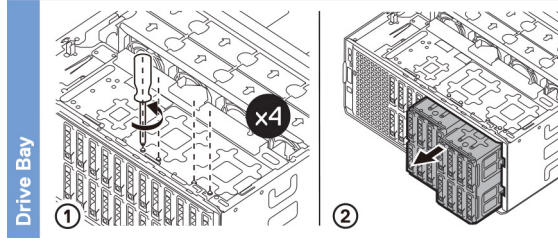

Rakam 20. Sürücü bölmesi

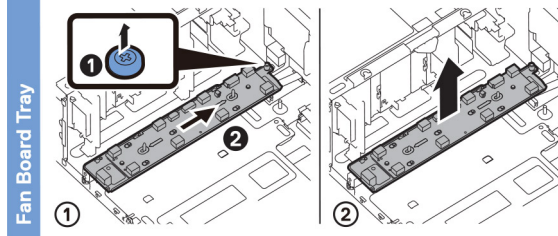

Rakam 21. Fan kartı tepsi

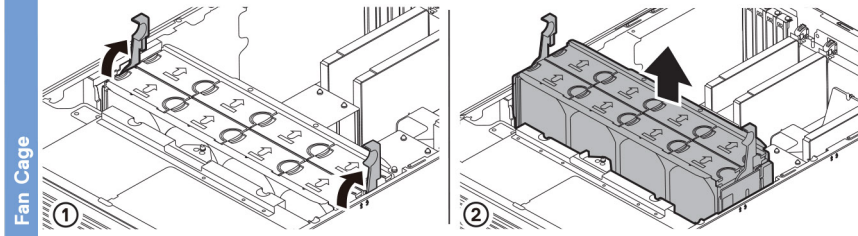

Rakam 22. Fan kafesi

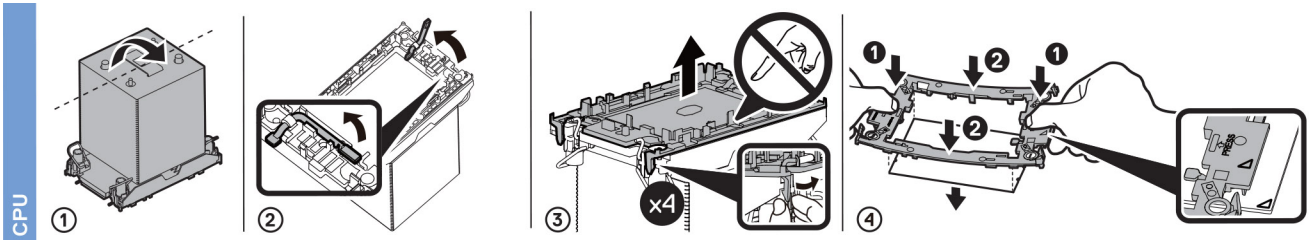

Rakam 23. İşlemci

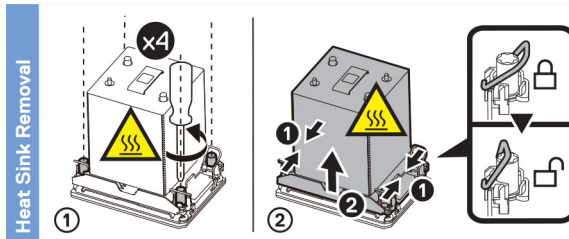

Rakam 24. Isı emicisini çıkarma

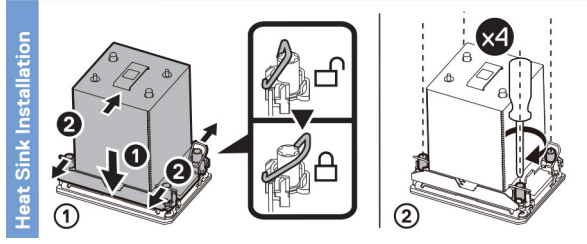

Rakam 25. Isı emicisini takma

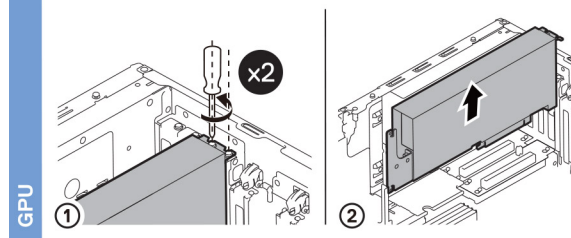

Rakam 26. GPU

Başlangıç sistem kurulumu ve yapılandırması

Bu bölümde Dell EMC sisteminin ilk kurulum ve yapılandırması için görevler açıklanmaktadır. Bu bölüm ayrıca, sistemin kurulması için genel adımları ve detaylı bilgi için referans kılavuzlarını vermektedir.

Konular:

- Sistemi kurma
- iDRAC yapılandırması
- İşletim sistemini yükleme kaynakları

Sistemi kurma

Sistemi kurmak için aşağıdaki adımları uygulayın:

Adımlar

1. Sistemi paketinden çıkarın.
2. Çevre birimlerini sisteme ve sistemi elektrik prizine bağlayın.
3. Sistemi açın.

Sisteminizi kurma hakkında daha fazla bilgi için sisteminizle birlikte verilen *Başlangıç Kılavuzu*'na bakın.

NOT: Sistemin temel ayarlarının ve özelliklerinin yönetilmesi hakkında bilgi için ürün belgeleri sayfasındaki *Dell EMC PowerEdge T550 BIOS ve UEFI Referans Kılavuzu*'na bakın.

iDRAC yapılandırması

Integrated Dell Remote Access Controller (iDRAC), sistem yöneticilerinin verimliliğini artırmak ve Dell EMC sistemlerinin genel olarak bulunabilirliğini geliştirmek için tasarlanmıştır. iDRAC sistem sorunları konusunda yöneticileri uyarır, uzaktan sistem yönetimi görevlerinde onlara yardımcı olur ve sistem fiziksel erişim gereğini azaltır.

iDRAC IP adresini ayarlama seçenekleri

Sisteminiz ve iDRAC arasındaki iletişimi etkinleştirmek için önce ağ ayarlarınızı ağ altyapınıza göre yapılandırmanız gerekir. Ağ ayarları seçeneği varsayılan olarak **DHCP**'ye ayarlanır.

NOT: Statik IP yapılandırmasını satın alma sırasında talep etmelisiniz.

iDRAC IP adresi, aşağıdaki tabloda verilen arayüzlerden biri kullanılarak ayarlanabilir: iDRAC IP adresinin ayarlanması hakkında bilgi için aşağıdaki tabloda verilen belge bağlantılarına bakın.

Tablo 8. iDRAC IP adresini ayarlama arayüzleri

Arayüz	Belge bağlantıları
iDRAC Ayarları yardımcı programı	<p><i>Integrated Dell Remote Access Controller Kullanıcı Kılavuzu</i> adresindeki https://www.dell.com/idracmanuals veya sisteme özgü <i>Integrated Dell Remote Access Controller Kullanıcı Kılavuzu</i> için, https://www.dell.com/poweredgemanuals > Sisteminizin Ürün Desteği sayfası > Belgeler.</p> <p>NOT: Platformunuza yönelik en güncel iDRAC sürümünü ve en son belge sürümünü belirlemek için https://</p>

Tablo 8. iDRAC IP adresini ayarlama arayüzleri (devamı)

Arayüz	Belge bağlantıları
	www.dell.com/support/article/sln308699 adresindeki bilgi bankası makalesine bakın.
OpenManage Dağıtım Araç Seti	<i>Dell EMC OpenManage Deployment Toolkit Kullanıcı Kılavuzu:</i> https://www.dell.com/openmanagemanuals > Open Manage Dağıtım Araç Seti.
iDRAC Direct	<i>Integrated Dell Remote Access Controller Kullanıcı Kılavuzu</i> adresindeki https://www.dell.com/idracmanuals veya sisteme özgü <i>Integrated Dell Remote Access Controller Kullanıcı Kılavuzu</i> için, https://www.dell.com/poweredgemanuals > Sisteminizin Ürün Desteği sayfası > Belgeler . i NOT: Platformunuza yönelik en güncel iDRAC sürümünü ve en son belge sürümünü belirlemek için https://www.dell.com/support/article/sln308699 adresindeki bilgi bankası makalesine bakın.
Lifecycle Controller	<i>Dell Lifecycle Controller Kullanıcı Kılavuzu</i> adresindeki https://www.dell.com/idracmanuals veya sisteme özgü <i>Dell Lifecycle Controller Kullanıcı Kılavuzu</i> için, https://www.dell.com/poweredgemanuals > Sisteminizin Ürün Desteği sayfası > Belgeler . i NOT: Platformunuza yönelik en güncel iDRAC sürümünü ve en son belge sürümünü belirlemek için https://www.dell.com/support/article/sln308699 adresindeki bilgi bankası makalesine bakın.
iDRAC Direct ve Quick Sync 2 (isteğe bağlı)	<i>Integrated Dell Remote Access Controller Kullanıcı Kılavuzu</i> adresindeki https://www.dell.com/idracmanuals veya sisteme özgü <i>Integrated Dell Remote Access Controller Kullanıcı Kılavuzu</i> için, https://www.dell.com/poweredgemanuals > Sisteminizin Ürün Desteği sayfası > Belgeler . i NOT: Platformunuza yönelik en güncel iDRAC sürümünü ve en son belge sürümünü belirlemek için https://www.dell.com/support/article/sln308699 adresindeki bilgi bankası makalesine bakın.

i **NOT:** iDRAC direct bağlantı noktası ve Quick Sync 2, PowerEdge T550 sisteminde isteğe bağlıdır ve yalnızca ek satış yapılandırmasıyla kullanılabilir.

i **NOT:** iDRAC'e erişmek için Ethernet kablosunu iDRAC adanmış ağ bağlantı noktasına bağladığınızdan emin olun ya da USB kablosuyla iDRAC Direct bağlantı noktasını kullanın. Paylaşılan LOM modunun etkinleştirilmiş olduğu bir sistemi seçtiyseniz iDRAC'a paylaşılan LOM modu üzerinden de erişebilirsiniz.

iDRAC oturumu açma seçenekleri

iDRAC Ağ Kullanıcı Arayüzünde oturum açmak için bir tarayıcı açın ve IP adresini girin.

iDRAC'de şu şekilde oturum açabilirsiniz:

- iDRAC kullanıcısı
- Microsoft Active Directory kullanıcısı
- Basit Dizin Erişim Protokolü (LDAP) kullanıcısı

Oturum açma ekranında, iDRAC'a güvenli varsayılan erişimi kullanmayı seçtiyseniz, Bilgi Etiketinin arkasında bulunan iDRAC güvenli varsayılan parolasını girin. iDRAC'a güvenli varsayılan erişimi seçmediyseniz, varsayılan kullanıcı adını ve parolayı girin – root ve calvin. Aynı zamanda Çoklu Oturum Açma veya Akıllı Kart kullanarak da oturum açabilirsiniz.

i **NOT:** iDRAC IP adresini kurduktan sonra varsayılan kullanıcı adını ve parolayı değiştirdiğinizden emin olun.

iDRAC'ta oturma açma ve iDRAC lisansları hakkında daha fazla bilgi için www.dell.com/idracmanuals adresindeki *Integrated Dell Remote Access Controller Kullanıcı Kılavuzu*'na bakın.

NOT: Platformunuza yönelik en güncel iDRAC sürümünü ve en son belge sürümünü belirlemek için <https://www.dell.com/support/article/sln308699> adresindeki bilgi bankası makalesine bakın.

iDRAC'a komut satırı protokolü RACADM'i kullanarak da erişebilirsiniz. Daha fazla bilgi için bkz. *Integrated Dell Remote Access Controller RACADM CLI Kılavuzu*: <https://www.dell.com/idracmanuals>.

iDRAC'a otomasyon aracı Redfish API'sini kullanarak da erişebilirsiniz. Daha fazla bilgi için bkz. *Integrated Dell Remote Access Controller User's Guide Redfish API Kılavuzu*: <https://developer.dell.com>.

İşletim sistemini yükleme kaynakları

Sistem bir işletim sistemi yüklenmeden gönderilmişse aşağıdaki tabloda listelenen kaynaklardan birini kullanarak sisteme desteklenen bir işletim sistemi yükleyin. İşletim sisteminin nasıl yükleneceği hakkında daha fazla bilgi için aşağıdaki tabloda verilen belge bağlantılarına bakın.

Tablo 9. İşletim sistemini yükleme kaynakları

Kaynak	Belge bağlantıları
iDRAC	https://www.dell.com/idracmanuals adresindeki <i>Integrated Dell Remote Access Controller Kullanıcı Kılavuzu</i> veya sisteme özgü <i>Integrated Dell Remote Access Controller Kullanıcı Kılavuzu</i> için, https://www.dell.com/poweredgemanuals > Sisteminizin Ürün Desteği sayfası > Belgeler . NOT: Platformunuza yönelik en güncel iDRAC sürümünü ve en son belge sürümünü belirlemek için https://www.dell.com/support/article/sln308699 adresindeki bilgi bankası makalesine bakın.
Lifecycle Controller	https://www.dell.com/idracmanuals adresindeki <i>Dell Lifecycle Controller Kullanıcı Kılavuzu</i> veya sisteme özgü <i>Dell Lifecycle Controller Kullanıcı Kılavuzu</i> için, https://www.dell.com/poweredgemanuals > Sisteminizin Ürün Desteği sayfası > Belgeler . Gerekli tüm sürücüler sisteme yüklendiğinden, Dell, işletim sistemini yüklemek için Lifecycle Controller kullanmanızı önerir. NOT: Platformunuza yönelik en güncel iDRAC sürümünü ve en son belge sürümünü belirlemek için https://www.dell.com/support/article/sln308699 adresindeki bilgi bankası makalesine bakın.
OpenManage Dağıtım Araç Seti	www.dell.com/openmanagemanuals > OpenManage Deployment Toolkit
Dell sertifikalı VMware ESXi	www.dell.com/virtualizationsolutions

NOT: PowerEdge sistemlerinde desteklenen işletim sistemlerine yönelik kurulum ve nasıl yapılır videoları hakkında daha fazla bilgi için bkz. *Dell EMC PowerEdge sistemleri için Desteklenen İşletim Sistemleri*.

Ürün yazılımını indirme seçenekleri

Ürün yazılımını Dell destek sitesinden indirebilirsiniz. Ürün yazılımı indirme hakkında daha fazla bilgi için [Sürücü ve ürün yazılımı indirme](#) bölümüne bakın.

Ürün yazılımını indirmek için aşağıdaki seçeneklerden birini de seçebilirsiniz. Ürün yazılımını indirme hakkında daha fazla bilgi için aşağıdaki tabloda verilen belge bağlantılarına bakın.

Tablo 10. Ürün yazılımını indirme seçenekleri

Seçenek	Belge bağlantısı
Integrated Dell Remote Access Controller Lifecycle Controller'ı (LC ile iDRAC) kullanarak	www.dell.com/idracmanuals
Dell Repository Manager'ı (DRM) kullanarak	www.dell.com/openmanagemanuals > Repository Manager
Dell Server Update Utility (SUU) kullanarak	www.dell.com/openmanagemanuals > Server Update Utility
Dell OpenManage Deployment Toolkit (DTK) kullanarak	www.dell.com/openmanagemanuals > OpenManage Deployment Toolkit

Tablo 10. Ürün yazılımını indirme seçenekleri (devamı)

Seçenek	Belge bağlantısı
iDRAC sanal ortamı kullanma	www.dell.com/idracmanuals

İşletim sistemi sürücülerini indirme ve yükleme seçenekleri

İşletim sistemi sürücülerini indirmek ve yüklemek için aşağıdakilerden birini seçebilirsiniz. İşletim sistemi sürücülerini indirme ve yükleme hakkında daha fazla bilgi için aşağıdaki tabloda sağlanan belge bağlantılarına bakın.

Tablo 11. İşletim sistemi sürücülerini indirme ve yükleme seçenekleri

Seçenek	Belgeler
Dell EMC destek sitesi	Sürücü ve üretici yazılımı indirme bölümü.
iDRAC sanal ortamı	https://www.dell.com/idracmanuals adresindeki <i>Integrated Dell Remote Access Controller Kullanıcı Kılavuzu</i> veya sisteme özgü <i>Integrated Dell Remote Access Controller Kullanıcı Kılavuzu</i> için, https://www.dell.com/poweredgemanuals > Sisteminizin Ürün Desteği sayfası > Belgeler . NOT: Platformunuz için en güncel iDRAC sürümünü ve en son belge sürümünü belirlemek için bkz. https://www.dell.com/support/article/sln308699 .

Sürücü ve ürün yazılımı indirme

En son BIOS sürümünü, sürücülerini ve sistem yönetimi ürün yazılımını indirip sisteme yüklemeniz önerilir.

Önkoşullar

Sürücülerini ve ürün yazılımını indirmeden önce web tarayıcısı önbelleğini temizlediğinizden emin olun.

Adımlar

- Şu adrese gidin www.dell.com/support/drivers.
- Dell Servis Etiketini, Dell EMC Ürün Kimliğini veya Modeli Girin** alanına sistemin Servis Etiketini girin ve ardından ENTER tuşuna basın.
NOT: Servis Etiketiniz yoksa, **Tüm ürünlere gözet** ögesine tıklayın ve ürününüze gidin.
- Görüntülenen ürün sayfasında **Sürücüler ve İndirmeler**'e tıklayın.
Sürücüler ve İndirmeler sayfasında sisteme uygun olan tüm sürücüler görüntülenir.
- Sürücülerini bir USB sürücüsüne, CD'ye veya DVD'ye indirin.

POST ve sistem yönetimi yapılandırma doğrulaması için gereken minimum

Bu bölümde POST için minimum sistem gereksinimi ve Dell EMC sistem yönetim yapılandırma doğrulaması açıklanmıştır.

Konular:

- [Minimum yapılandırma POST'a](#)
- [Yapılandırma doğrulaması](#)

Minimum yapılandırma POST'a

- İşlemci 1 soketinde bir işlemci
- A1 soketinde bir bellek modülü (DIMM)
- Güç Aracı Kartı (PIB) ve kabloları
- Bir güç kaynağı ünitesi
- Sistem kartı

Yapılandırma doğrulaması

Yeni nesil PowerEdgesistemler'nde, kesinlikli sistem yapılandırma bilgileri toplamak ve yapılandırma hatalarını bildirmek için ilave ara bağlantı esnekliği ve gelişmiş iDRAC yönetim özellikleri bulunur.

Sistem açıldığında takılı kablolar, arka yüzler, ve işlemci hakkındaki bilgiler CPLD'den elde edilir ve arka panel bellek haritaları analiz edilir. Bu bilgiler benzersiz bir yapılandırma oluşturur ve bu, iDRAC tarafından tutulan bir tabloda depolanan onaylı yapılandırmalardan biriyle karşılaştırılır.

Yapılandırma öğelerinin her birine bir veya daha fazla sensör atanır. POST sırasında oluşan her tür hata Sistem Olay Günlüğü'ne (SEL)/LifeCycle (LC) günlüğüne kaydedilir. Bildirilen olaylar yapılandırma doğrulama hata tablosunda sınıflandırılır.

Tablo 12. Yapılandırma doğrulama hatası

Hata	Açıklama	Olası neden ve öneriler	Örnek
Yapılandırma Hatası	En yakın eşleşme içindeki bir yapılandırma öğesi beklenmeyen bir şey içeriyor ve herhangi bir Dell onaylı yapılandırmayla eşleşmiyor.	Yanlış yapılandırma	Yapılandırma Hatası: Arka panel kablosu CTRS_SRC_SA1 ve BP-DST_SA1
		HWC8010 hatalarında bildirilen öğe yanlış olarak monte edilmiş. Öğenin (kablo, vb.) sistemdeki yerleşimini doğrulayın.	Yapılandırma Hatası: SL Kablosu PLANAR_SL7 ve CTRL_DST_PA1
Yapılandırma Eksik	iDRAC, algılanan en yakın eşleşmede bir yapılandırma öğesinin eksik olduğunu buldu.	Eksik veya hasarlı kablo, aygıt veya parça	Yapılandırma Eksik:
		HWC8010 hata günlüklerinde eksik öğe veya kablo bildirildi. Eksik öğeyi (kablo, vb.) takın.	Yapılandırma Eksik: SL kablosu PLANAR_SL8 ve CTRL_DST_PA1
İletişim Hatası	Bir yapılandırma öğesi, bir envanter denetimi yaparken yönetim arabirimini kullanan iDRAC'e yanıt vermiyor.	Sistem yönetimi yan bant iletişimi	İletişim Hatası: Arka panel 2

Tablo 12. Yapılandırma doğrulama hatası (devamı)

Hata	Açıklama	Olası neden ve öneriler	Örnek
		AC Gücü fiş bağlantısını çıkarın, öğeyi tekrar yerine oturtun ve sorun devam ederse öğeyi değiştirin.	

Hata iletileri

Bu bölümde POST sırasında ekranda görüntülenen veya sistem olay günlüğüne (SEL)/LifeCycle (LC) günlüğüne kaydedilen hata mesajları açıklanmaktadır.

Tablo 13. Hata mesajı HWC8010

Hata kodu	HWC8010
Mesaj	Sistem Yapılandırma Denetimi işlemi, belirtilen bileşen türü ile ilgili aşağıdaki sorun ile sonuçlandı
Bağımsız değişkenler	arka panel, işlemci, kablo veya diğer bileşenler
Ayrıntılı Açıklama	Mesajda belirtilen sorun, Sistem Yapılandırması Denetimi işleminde gözlemleniyor.
Önerilen Yanıt Eylemi	Aşağıdakileri yapın ve işlemi tekrar deneyin: 1. Giriş gücünü fişten çekin. 2. Kablo bağlantısının ve bileşen yerleşiminin doğru olup olmadığını kontrol edin. Sorun devam ederse servis sağlayıcısıyla iletişime geçin.
Kategori	Sistem Sağlığı (HWC = Donanım Yapılandırması)
Önem Derecesi	Kritik
Tutucu/Olay Kimliği	2329

Tablo 14. Hata mesajı HWC8011

Hata kodu	HWC8011
Mesaj	Sistem Yapılandırma Kontrolü işlemi, belirtilen bileşen türü ile ilgili birden fazla sorun ile sonuçlandı
Bağımsız değişkenler	arka panel, işlemci, kablo veya diğer bileşenler
Ayrıntılı Açıklama	Sistem Yapılandırma Denetimi işleminde birden fazla sorun gözlemlendi.
Önerilen Yanıt Eylemi	Aşağıdakileri yapın ve işlemi tekrar deneyin: 1. Giriş gücünü fişten çekin. 2. Kablo bağlantısının ve bileşen yerleşiminin doğru olup olmadığını kontrol edin. Sorun devam ederse servis sağlayıcısıyla iletişime geçin.
Kategori	Sistem Sağlığı (HWC = Donanım Yapılandırması)
Önem Derecesi	Kritik

Sistem bileşenlerini takma ve çıkarma

Konular:

- Güvenlik talimatları
- Sisteminizin içinde çalışmaya başlamadan önce
- sistem içinde çalıştıktan sonra
- Önerilen araçlar
- İsteğe bağlı ön çerçeve
- Sistem ayağı
- İsteğe bağlı tekerlekler
- Sistem kapağı
- Hava örtüler
- Soğutma fanları
- Soğutma fanı kafesi
- Fan kartı tepsisi
- Ön PERC modülü
- Sürücüler
- Sürücü arka yüzü
- Sürücü bölmeleri
- Kablo yerleşimi
- İsteğe bağlı optik sürücü
- İsteğe bağlı teyp yedekleme birimi
- Ön GÇ modülü
- Sistem belleği
- İsteğe bağlı BOSS S2 modülü
- M.2 BOSS kartı
- İsteğe bağlı dahili USB kartı
- Dahili USB bellek anahtarı
- İsteğe bağlı IDSDM modülü
- MicroSD kart
- Genişletme kartları ve
- GPU kart tutucu
- İsteğe bağlı GPU kartı
- GPU yükseltici
- İşlemci ve ısı emici modülü
- İsteğe bağlı OCP kartı
- İsteğe bağlı seri COM bağlantı noktası
- Sistem pili
- İzinsiz girişi önleme anahtarı modülü
- Güç kaynağı ünitesi
- Güç aracı kartı
- Sistem kartı
- Güvenilir Platform Modülü

Güvenlik talimatları

i **NOT:** sistem kaldırmanız gerektiğinde başkalarından yardım isteyin. Yaralanmamak için sistem tek başınıza kaldırmaya çalışmayın.

⚠ DİKKAT: İki ya da daha fazla kişiyle sistemi kutudan yatay olarak kaldırın ve düz bir yüzeye, raf kaldırıcına ya da raylara yerleştirin.

⚠ UYARI: sistem açıkken sistem kapağının açılması veya çıkarılması elektrik çarpması riski oluşturabilir.

⚠ UYARI: sistem kapağı olmadığında beş dakikadan uzun süreyle çalıştırmayın. Sistemi, sistem kapağı olmadan çalışma bileşen hasarı ile sonuçlanabilir.

⚠ DİKKAT: Pek çok tamir işlemi yalnızca sertifikalı servis teknisyeni tarafından gerçekleştirilmelidir. Sorun giderme işlemlerini ve basit tamirleri sadece ürün belgenizde belirtildiği gibi veya servis ve destek ekibinin çevrimiçi olarak ya da telefonla belirttiği gibi gerçekleştirmelisiniz. Dell'den yetkili olmayan kişilerden alınan servisten kaynaklanan hasarlar garanti kapsamında değildir. Ürününüzle birlikte verilen güvenlik talimatlarını okuyun ve uygulayın.

ⓘ NOT: sistem içindeki bileşenler üzerinde çalışırken her zaman antistatik bir minder ve antistatik şerit kullanmanız tavsiye edilir.

⚠ DİKKAT: Doğru çalışma ve soğutmayı sağlamak için, tüm sistem bölmeleri ve fanları her zaman bir bileşen ya da dolgu eki ile dolu tutulmalıdır.

ⓘ NOT: Çalışırken değiştirilebilir PSU değiştirilirken, bir sunucu önyüklemesinden sonra yeni PSU değiştirilen ünitenin ürün yazılımına ve yapılandırmasına otomatik olarak güncellenir. En yeni ürün yazılımına güncelleme ve yapılandırmayı değiştirme için <https://www.dell.com/idracmanuals> adresinde yer alan *Lifecycle Controller Kullanıcı Kılavuzu*'na bakın:

ⓘ NOT: Arızalı depolama denetleyicisi, FC veya NIC kartını aynı türde bir kartla değiştirilirken, sistem açıldıktan sonra yeni kart arızalı kartın ürün yazılımına ve yapılandırmasına otomatik olarak güncellenir. En yeni ürün yazılımına güncelleme ve yapılandırmayı değiştirme için <https://www.dell.com/idracmanuals> adresinde yer alan *Lifecycle Controller Kullanıcı Kılavuzu*'na bakın:

⚠ DİKKAT: Sisteminize Dell tarafından onaylanmamış ve test edilmemiş GPU'lar, ağ kartları veya diğer PCIe aygıtları takmayın. Yetkisiz ve geçersiz kılınan donanım yüklemesinin neden olduğu hasar sistem garantisini boş ve geçersiz kılar.

Sisteminizin içinde çalışmaya başlamadan önce

Önkoşullar

Güvenlik talimatları bölümünde listelenen güvenlik yönergelerini uygulayın.

Adımlar

1. Sistemi ve takılı tüm çevre birimleri kapatın.
2. sistem elektrik prizinden çıkarın ve çevre birimlerinin bağlantısını kesin.
3. Mümkünse, sistemi raftan çıkarın.
Daha fazla bilgi için, www.dell.com/poweredge manuals adresinde, ray çözümlerinize ilgili *Ray Kurulum Kılavuzu* kısmına bakın.
4. sistem kapağını çıkarın.

sistem içinde çalıştıktan sonra

Önkoşullar

Güvenlik talimatları bölümünde listelenen güvenlik talimatlarını uygulayın.

Adımlar

1. sistem yerine takın.
2. Çevre birimlerini yeniden bağlayın, sistem elektrik prizine takın, sonra sistem açın.

Önerilen araçlar

Çıkarma ve takma prosedürlerini gerçekleştirmek için aşağıdaki araçlardan birine veya birkaçına ihtiyacınız olabilir:

- Çerçeve kilidi anahtarı. Bu anahtar yalnızca sisteminizde bir çerçeve varsa gereklidir.
- 1 numaralı yıldız tornavida
- 2 numaralı yıldız tornavida
- Torx T30 tornavida
- 5 mm altıgen somun anahtarı
- Plastik çubuk
- 1/4 inç yassı başlı tornavida
- Toprağa bağlanmış topraklama bilekliği
- ESD altlığı
- İğne uçlu penseler

İsteğe bağlı ön çerçeve

Ön çerçeveyi çıkarma

Önkoşullar

1. [Güvenlik talimatları](#) bölümünde listelenen güvenlik yönergelerini uygulayın.
2. Çerçeve anahtarını elinizin altında bulundurun.

i **NOT:** Çerçeve anahtarı güvenlik çerçeve paketinin bir parçasıdır.

Adımlar

1. Çerçeve kilidini açın.
2. Çerçevenin üst ucunu sistemden ayırın.
3. Çerçeve tırnaklarını sistemin altındaki yuvalardan çıkarın ve çerçeveyi kaldırarak çıkarın.



Rakam 27. Ön çerçeveyi çıkarma

Sonraki Adımlar

Ön çerçeveyi yerine takma.

Ön çerçeveyi takma

Önkoşullar

1. [Güvenlik talimatları](#) bölümünde listelenen güvenlik yönergelerini uygulayın.
2. Çerçeve anahtarının yerini belirleyin ve çıkarın.

NOT: Çerçeve anahtarı güvenlik çerçeve paketinin bir parçasıdır.

Adımlar

1. Çerçeve tırnaklarını sistemdeki yuvalara takın.
2. Çerçeveyi, yerine kilitleninceye kadar sisteme doğru itin.
3. Ön çerçeveyi kilitleyin.



Rakam 28. Ön çerçeveyi takma

Sistem ayağı

Sistem ayağını çıkarma

Önkoşullar

1. [Güvenlik talimatları](#) bölümünde listelenen güvenlik yönergelerini uygulayın.
2. Sistemi düz, sabit bir yüzeye yan tarafının üzerine yatırın.
3. Sistem ayağını içeriye doğru döndürün.

Adımlar

1. 2 numaralı yıldız tornavida kullanarak ayağı sistemin tabanına sabitleyen vidayı çıkarın.

2. Kalan sistem ayaklarını çıkarmak için önceki adımı tekrarlayın.

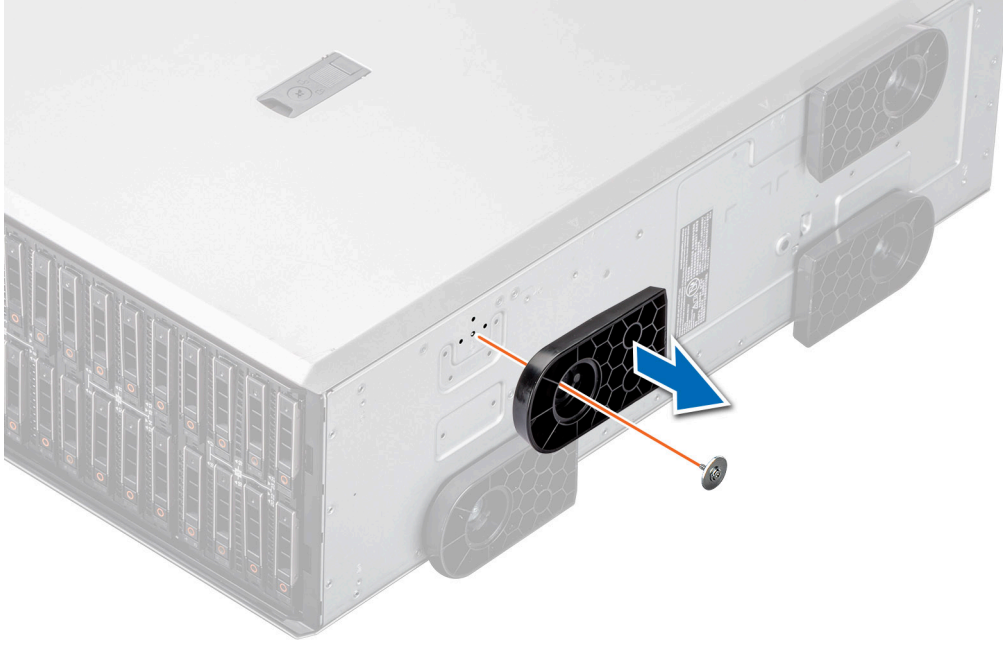

Rakam 29. Sistem ayağını çıkarma

Sonraki Adımlar

Sistem ayağını yerine takın veya tekerlekleri takın.

Sistem ayağını takma

Önkoşullar

⚠ DİKKAT: Sistemi dengelemek için ayakları bağımsız bir kule tipi sisteme takın. Dengesiz bir sistem devrilebilir ve kullanıcıyı yaralayabilir ve sisteme hasar verebilir.

1. Güvenlik talimatları bölümünde listelenen güvenlik yönergelerini uygulayın.
2. Sistemi düz, sabit bir yüzeye yan tarafının üzerine yatırın.

Adımlar

1. Sistemin ayağındaki üç tırnağı sistemin tabanındaki üç yuvayla hizalayın.
2. 2 numaralı yıldız tornavida kullanarak ayağı sistemin tabanına sabitleyen vidayı sıkın.
3. Kalan sistem ayaklarını takmak için 2. adımı tekrarlayın.

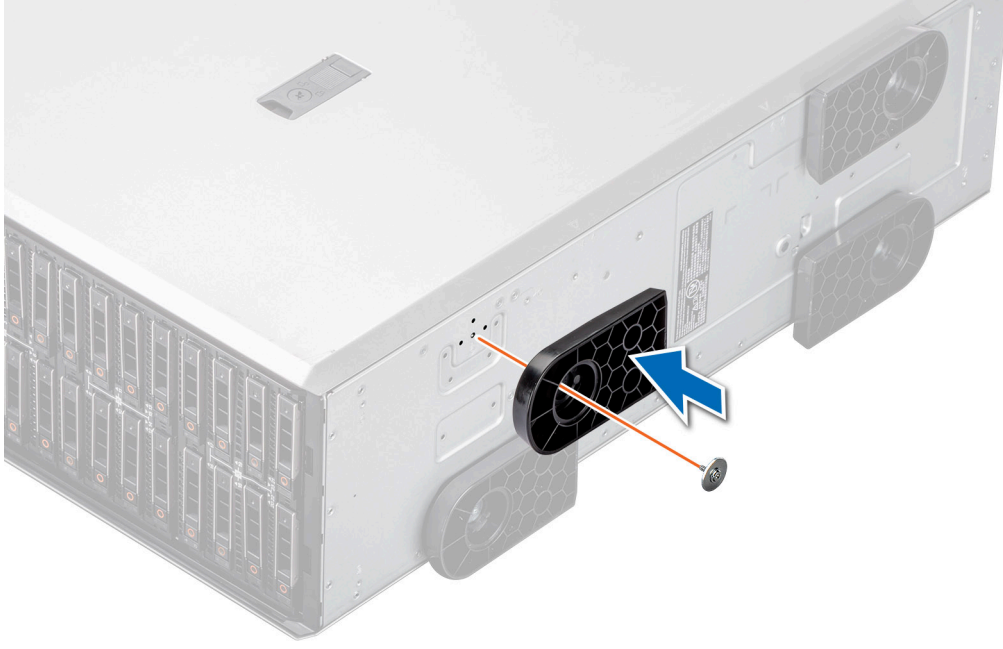

Rakam 30. Sistem ayağını takma

Sonraki Adımlar

1. Sistemi düz ve dengeli bir yüzeye dik bir şekilde koyarak sistem ayaklarını dışarı doğru döndürün.
2. [Sisteminizin içinde çalıştıktan sonra](#) bölümünde listelenen prosedürü takip edin.

İsteğe bağlı tekerlekler

Tekerleklerin çıkarılması

Önkoşullar

1. [Güvenlik talimatları](#) bölümünde listelenen güvenlik yönergelerini uygulayın.
2. Takılıysa [sistemin ayaklarını çıkarın](#).
3. Sistemi düz ve sağlam bir yüzeye yerleştirin.

Adımlar

- 2 numaralı yıldız tornavida kullanarak tutucu vidayı gevşetin ve tekerleği sistemin tabanından çıkarın.

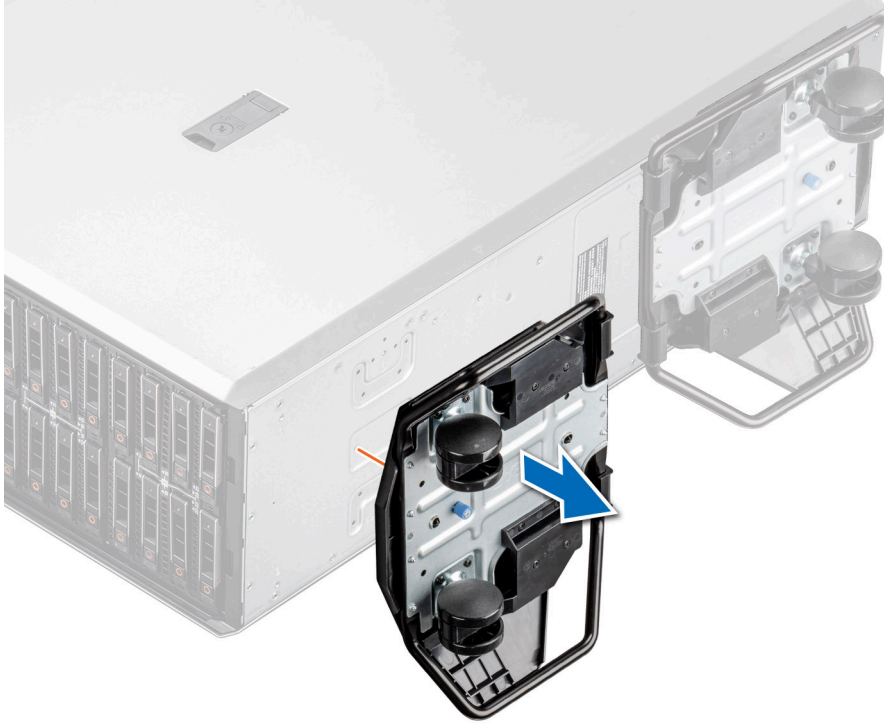

Rakam 31. Tekerleklerin çıkarılması

Sonraki Adımlar

Tekerlekleri yerine takın veya Sistem ayağını takın.

Tekerleklerin takılması

Önkoşullar

1. [Güvenlik talimatları](#) bölümünde listelenen güvenlik yönergelerini uygulayın.
2. Sistemi düz, sabit bir yüzeye yan tarafının üzerine yatırın.
3. Takılıysa [sistemin ayaklarını çıkarın](#).

⚠ DİKKAT: Sistemi dengelemek için tekerlekleri bağımsız bir kule tipi sisteme takın. Dengesiz bir sistem devrilerek yaralanmalara neden olabilir veya sisteme hasar verebilir.

ℹ NOT: Bu T serisi sunucu yalnızca Dell EMC tekerleklerini kullanır.

Adımlar

Tekerlekleri sistemin tabanına hizalayın ve tekerlekleri yerine sabitleyen tutucu vidayı sıkın.



Rakam 32. Tekerleklerin takılması

Sonraki Adımlar

Sisteminizin içinde çalıştıktan sonra bölümünde listelenen prosedürü takip edin.

Sistem kapağı

Sistem Kapağını Çıkarma

Önkoşullar

1. [Güvenlik talimatları](#) bölümünde listelenen güvenlik yönergelerini uygulayın.
2. Sistemi ve takılı çevre birim aygıtlarını kapatın.
3. Sistemin elektrik prizi ve çevre birimleri bağlantılarını ayırın.
4. Takılıysa [ön çerçeveyi çıkarın](#).

Adımlar

1. Kapak serbest bırakma mandalı kilidini saat yönünün tersine çevirerek açmak için 1/4 inç düz başlı veya 2 numaralı yıldız tornavida kullanın.
2. Sistem kapağı geri kayana kadar serbest bırakma mandalını kaldırın.
3. Kapağı kaldırarak sistemden çıkarın.

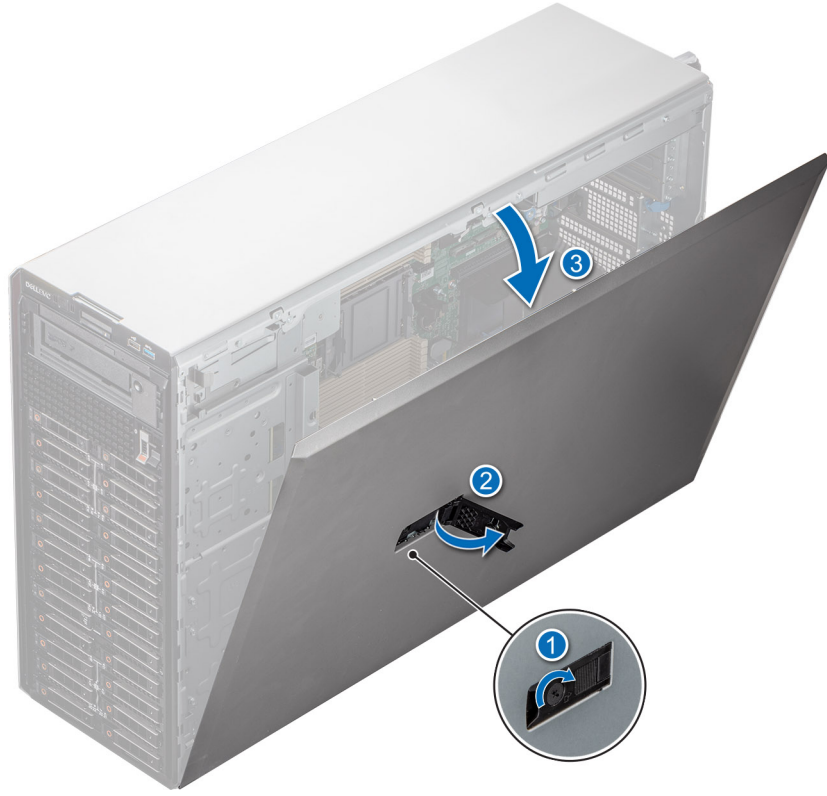

Rakam 33. Sistem Kapağını Çıkarma

Sonraki Adımlar

Sistem kapağını yerine takın.

Sistem kapağını takma

Önkoşullar

Güvenlik talimatları bölümünde listelenen güvenlik yönergelerini uygulayın.

NOT: Tüm dahili kabloların bağlı olduğundan ve doğru konumlandırıldığından ve bilgisayarın içinde hiçbir aletin ya da artık parçanın kalmadığından emin olun.

Adımlar

1. Sistem kapağındaki tırnakları sistemdeki kılavuz yuvalarıyla hizalayın ve sistem kapağını kaydırın.
2. Sistem kapağı serbest bırakma mandalını kapatın.
NOT: Sistem kapağının herhangi bir engel veya gereksiz kuvvet olmaksızın kapandığından emin olun. Tüm kabloları veya bileşenleri yeniden yerine oturtun ya da gerekirse sistem kapağını yeniden hizalayın.
3. 1/4 inç düz başlı veya 2 numara yıldız tornavida kullanarak kilidi saat yönünde kilitli konuma döndürün.

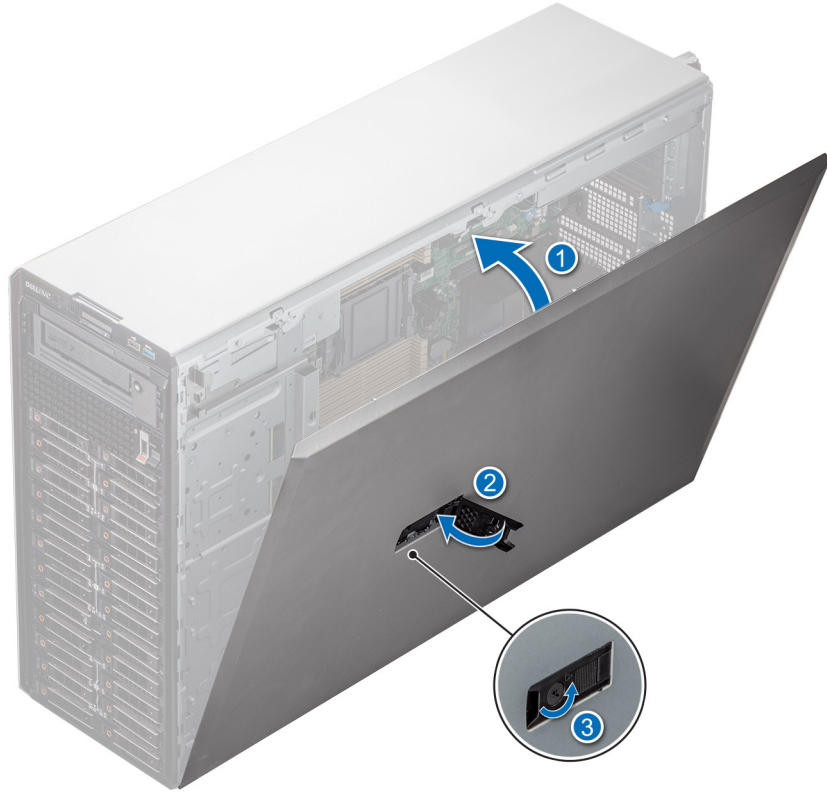

Rakam 34. Sistem kapağını takma

Sonraki Adımlar

1. Çıkarıldıysa [ön çerçeveyi](#) takın.
2. Çevre birimlerine yeniden bağlanın ve sistemi elektrik prizine bağlayın.
3. Tüm bağlı çevre birimleri dahil sistemi açın.

Hava örtüler

Hava örtüsünü çıkarma

Önkoşullar

⚠ DİKKAT: Hava örtüsü takılı değilken sistem asla çalıştırmayın. Sistem kısa bir süre içinde ısınabilir ve bu da sistem kapanmasına ve veri kaybına yol açar.

1. Güvenlik talimatları bölümünde listelenen güvenlik yönergelerini uygulayın.
2. Sisteminizde çalışmadan önce bölümünde listelenen prosedürü takip edin.

Adımlar

Hava örtüsünün kenarlarını tutun ve hava örtüsünü sistemden kaldırarak çıkarın.

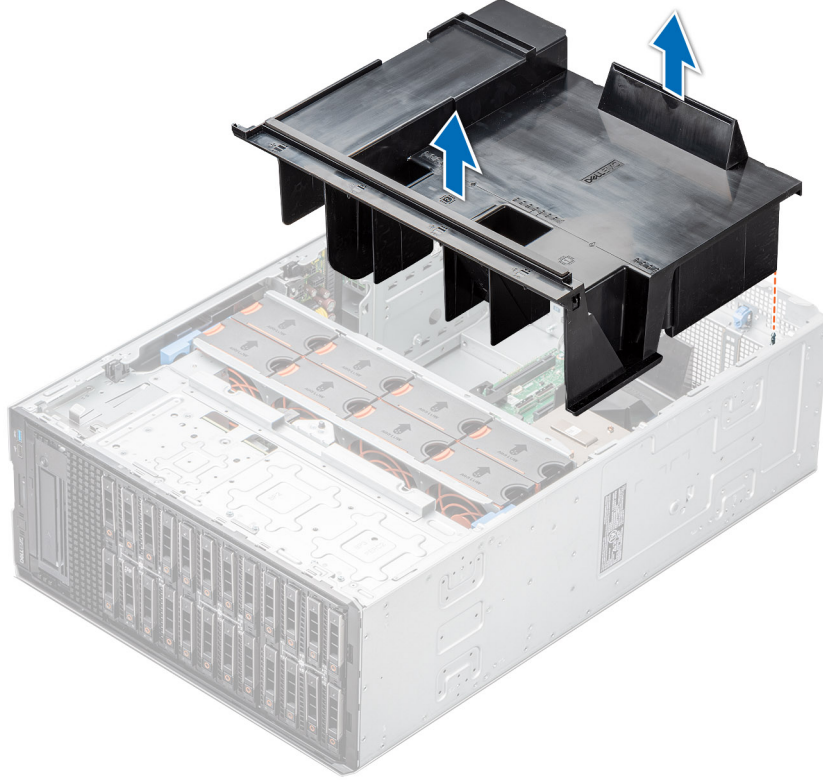

Rakam 35. Hava örtüsünü çıkarma

Sonraki Adımlar

Hava örtüsünü yerine takın.

Hava örtüsünü takma

Önkoşullar

1. Güvenlik talimatları bölümünde listelenen güvenlik yönergelerini uygulayın.
2. Sisteminizde çalışmadan önce bölümünde listelenen prosedürü takip edin.
3. Kullanılabilirse kabloları kasa duvarı boyunca sistemin içine yönlendirin ve kablo koruyucu desteği kullanarak kabloları güvence altına alın.

Adımlar

1. Hava örtüsündeki tırnakları sistemdeki kılavuz pimleriyle hizalayın.
2. Hava örtüsünü sıkıca oturana kadar sisteme doğru indirin.

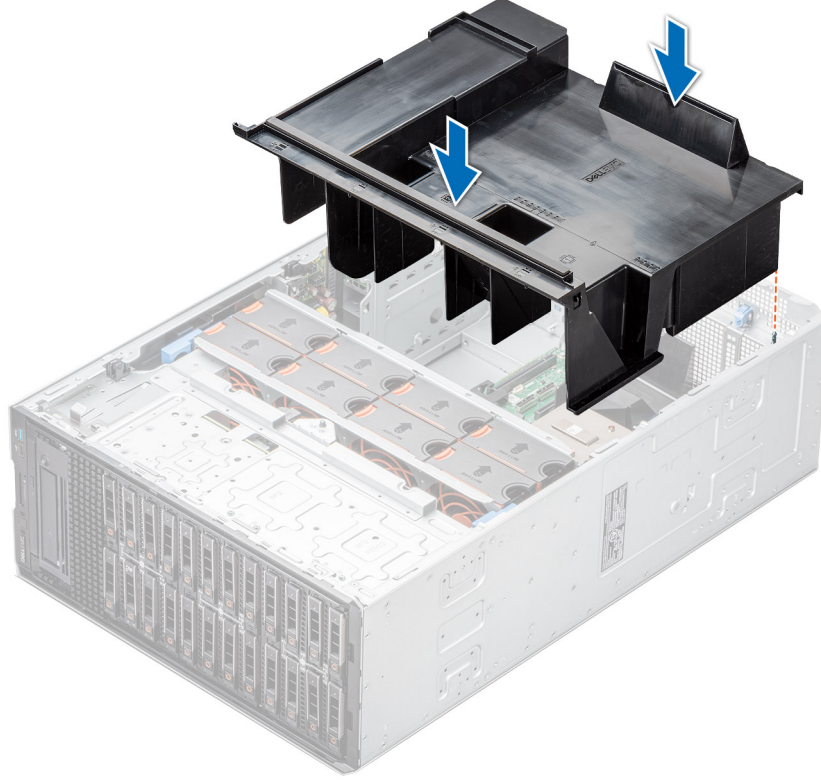

Rakam 36. Hava örtüsünü takma

Sonraki Adımlar

Sisteminizin içinde çalıştıktan sonra bölümünde listelenen prosedürü takip edin.

Soğutma fanları

Soğutma fanını çıkarma

Standart ve yüksek performanslı fanları çıkarma prosedürü aynıdır.

Önkoşullar

NOT: sistem açıkken sistem kapağını açmak ya da çıkarmak sizin için elektrik çarpması riski oluşturabilir. Soğutma fanlarını çıkarıp takarken çok dikkatli olun.

DİKKAT: Soğutma fanları çalışırken takılabilir. sistem açıkken düzgün soğutmayı sağlamak için fanları teker teker değiştirin.

1. Güvenlik talimatları bölümünde listelenen güvenlik yönergelerini uygulayın.
2. Sisteminizin içinde çalışmadan önce bölümünde listelenen yordamı takip edin.

Adımlar

Serbest bırakma tırnağına bastırın ve soğutma fanını soğutma fanı kafesinden kaldırarak çıkarın.

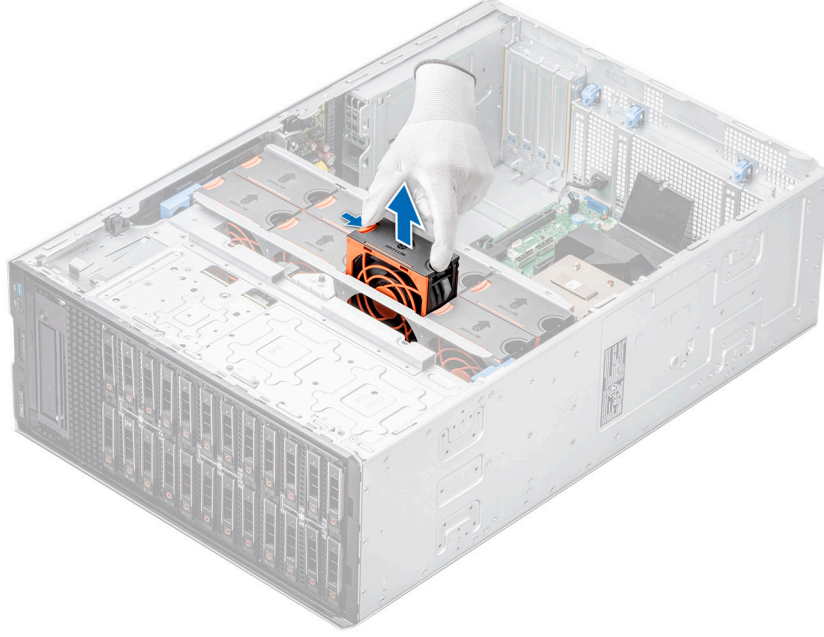

Rakam 37. Soğutma fanını çıkarma

Sonraki Adımlar

Soğutma fanını yerine takın.

Soğutma fanını takma

Standart ve yüksek performanslı fanları takma prosedürü aynıdır.

Önkoşullar

NOT: sistem açıkken sistem kapağını açmak ya da çıkarmak sizin için elektrik çarpması riski oluşturabilir. Soğutma fanlarını çıkarıp takarken çok dikkatli olun.

DİKKAT: Soğutma fanları çalışırken takılabilir. sistem açıkken düzgün soğutmayı sağlamak için fanları teker teker değiştirin.

1. Güvenlik talimatları bölümünde listelenen güvenlik yönergelerini uygulayın.
2. Sisteminizin içinde çalışmadan önce bölümünde listelenen yordamı takip edin.

Adımlar

Soğutma fanını, soğutma fanı kafesindeki yuvaya hizalayın ve yerine oturana kadar kaydırın.

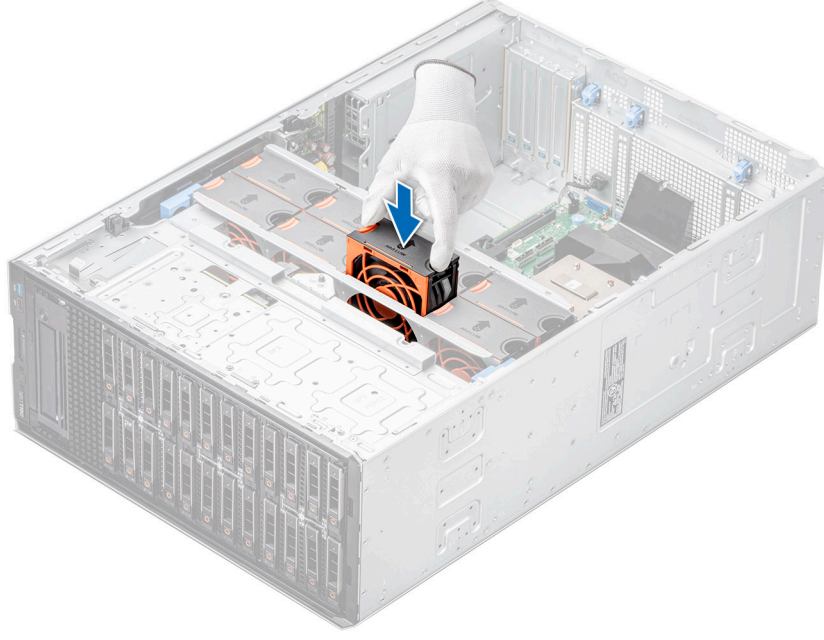

Rakam 38. Soğutma fanını takma

Sonraki Adımlar

1. Hava örtüsünü takın.
2. Sisteminizin içinde çalıştıktan sonra bölümünde listelenen prosedürü takip edin.

Soğutma fanı kafesi

Soğutma fanı kafesini çıkarma

Önkoşullar

1. Güvenlik talimatları bölümünde listelenen güvenlik yönergelerini uygulayın.
2. Sisteminizin içinde çalışmadan önce bölümünde listelenen yordamı takip edin.
3. Hava örtüsünü çıkarın.

Adımlar

1. Soğutma fanı kafesini sistemden ayırmak için mavi serbest bırakma kollarını kaldırın.
2. Mavi serbest bırakma kollarını tutun ve soğutma fanı kafesini kaldırarak sistemden çıkarın.



Rakam 39. Soğutma fanı kafesini çıkarma

Sonraki Adımlar

Soğutma fanı kafesini yerine takın.

Soğutma fanı kafesini takma

Önkoşullar

[Güvenlik talimatları](#) bölümünde listelenen güvenlik yönergelerini uygulayın.

⚠ DİKKAT: Sistem içindeki kabloların doğru takıldığından ve soğutma fanı kafesini takmadan önce kablo sabitleme braketiyle tutturulduğundan emin olun. Yanlış takılmış kablolar zarar görebilir.

Adımlar

1. Mavi serbest bırakma kollarını tutarak soğutma fanı kafesi üzerindeki kılavuz raylarını sistemdeki tırnaklarla hizalayın.
2. Soğutma fanı konektörleri sistem kartındaki konektörlere yerleşinceye kadar soğutma fanı kafesini sisteme indirin.
3. Soğutma fanı kafesini sisteme kilitlemek için mavi serbest bırakma kollarına bastırın.



Rakam 40. Soğutma fanı kafesini takma

Sonraki Adımlar

1. Hava örtüsünü takın.
2. Sisteminizin içinde çalıştıktan sonra bölümünde listelenen prosedürü takip edin.

Fan kartı tepsisi

Fan kartı görünümü

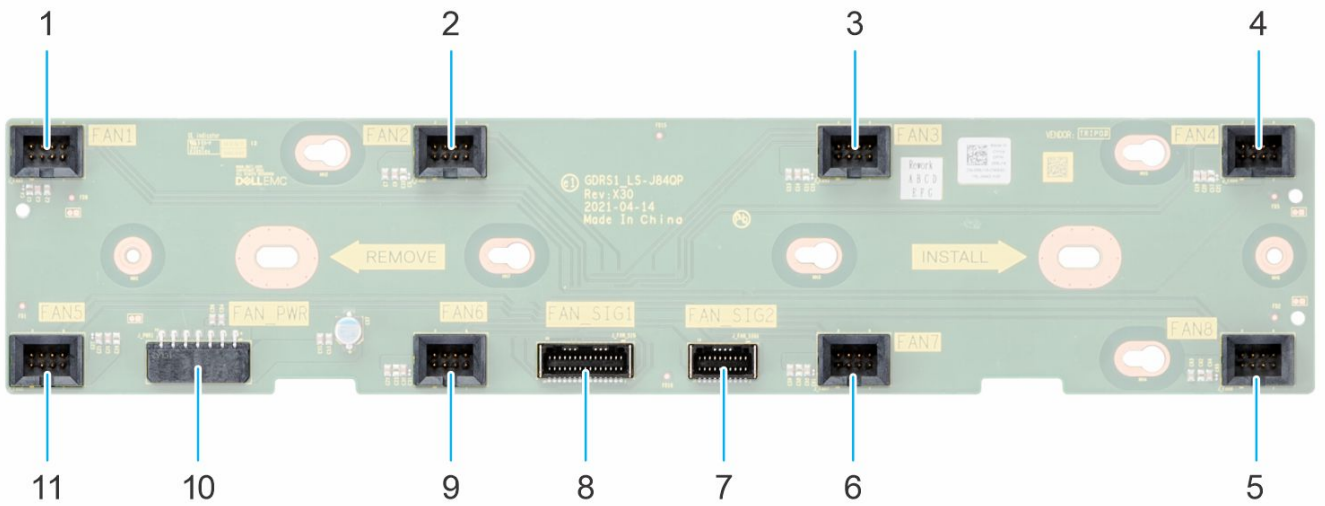

Rakam 41. Fan kartı konnektörleri

- | | |
|---------|---------|
| 1. FAN1 | 2. FAN2 |
| 3. FAN3 | 4. FAN4 |
| 5. FAN8 | 6. FAN7 |

7. FAN_SIG2
9. FAN6
11. FAN5

8. FAN_SIG1
10. FAN_PWR

Fan kartı tepsisini çıkarma

Önkoşullar

1. Güvenlik talimatları bölümünde listelenen güvenlik yönergelerini uygulayın.
2. Sisteminizin içinde çalışmadan önce bölümünde listelenen yordamı takip edin.
3. Hava örtüsünü çıkarın.
4. Soğutma fanı kafesini çıkarın.
5. Fan kartına bağlı kabloların bağlantısını kesin.

Adımlar

1. Tutucu vidayı gevşetin ve fan kartı tepsisini kasadan ayırmak için sistemin sağına doğru kaydırın.
2. Fan kartı tepsisini kaldırarak sistemden çıkarın.

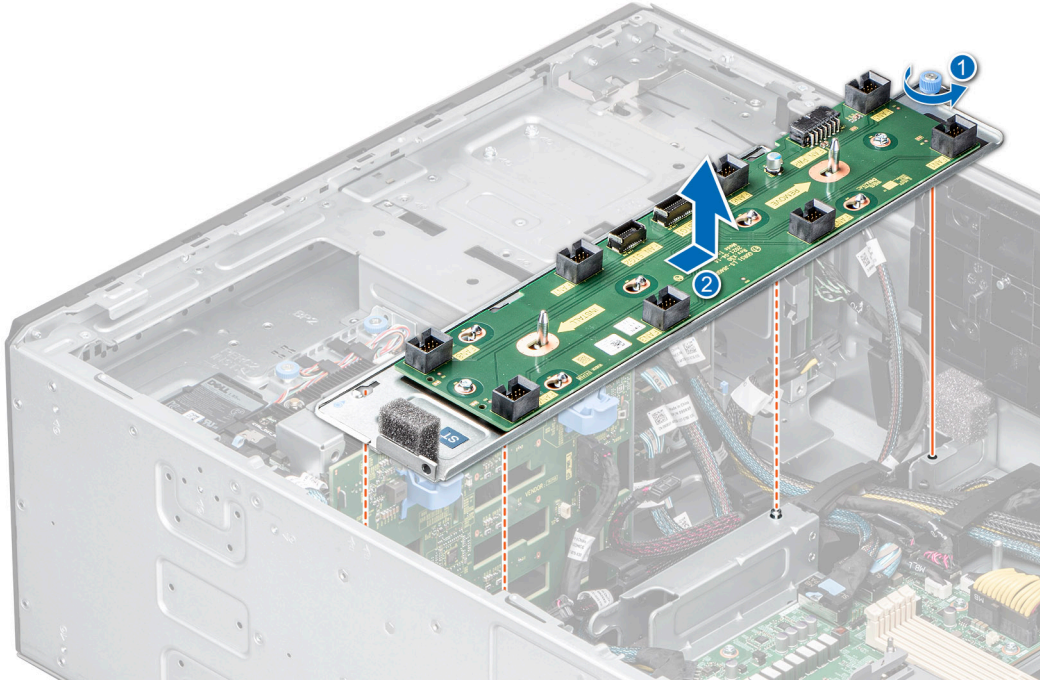

Rakam 42. Fan kartı tepsisini çıkarma

Sonraki Adımlar

Fan kartı tepsisini yerine takın.

Fan kartı tepsisini takma

Önkoşullar

1. Güvenlik talimatları bölümünde listelenen güvenlik yönergelerini uygulayın.
2. Sisteminizin içinde çalışmadan önce bölümünde listelenen yordamı takip edin.
3. Hava örtüsünü çıkarın.
4. Soğutma fanı kafesini çıkarın.
5. Fan kartına bağlı kabloların bağlantısını kesin.

Adımlar

1. Fan kartı tepsisini sistemdeki kılavuz pimleriyle hizalayın, tepsiyi yerine kilitlemek için sistemin sol tarafına doğru kaydırın.
2. Fan kartı tepsisini sisteme sabitleyen tutucu vidayı sıkın.

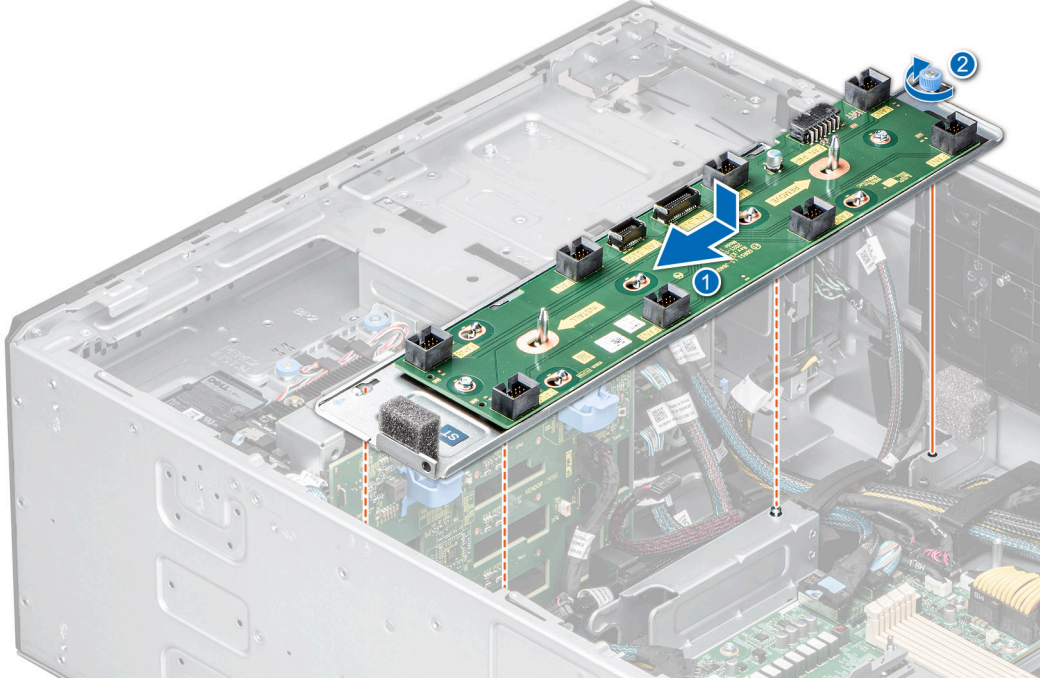

Rakam 43. Fan kartı tepsisini takma

Sonraki Adımlar

1. Kabloları fan kartına bağlayın.
2. Soğutma fanı kafesini takın.
3. Hava örtüsünü takın.
4. Sisteminizin içinde çalıştıktan sonra bölümünde listelenen prosedürü takip edin.

Ön PERC modülü

Ön PERC modülünü çıkarma

Önkoşullar

1. [Güvenlik talimatları](#) bölümünde listelenen güvenlik yönergelerini uygulayın.
2. [Sisteminizin içinde çalışmadan önce](#) bölümünde listelenen yordamı takip edin.
3. Ön PERC modülüne bağlı tüm kabloların bağlantısını kesin.

Adımlar

1. 2 numaralı yıldız tornavida kullanarak ön PERC modülündeki tutucu vidaları gevşetin.
2. Sürücü arka panelindeki konnektörden ayırmak için ön PERC modülünü kaydırın.

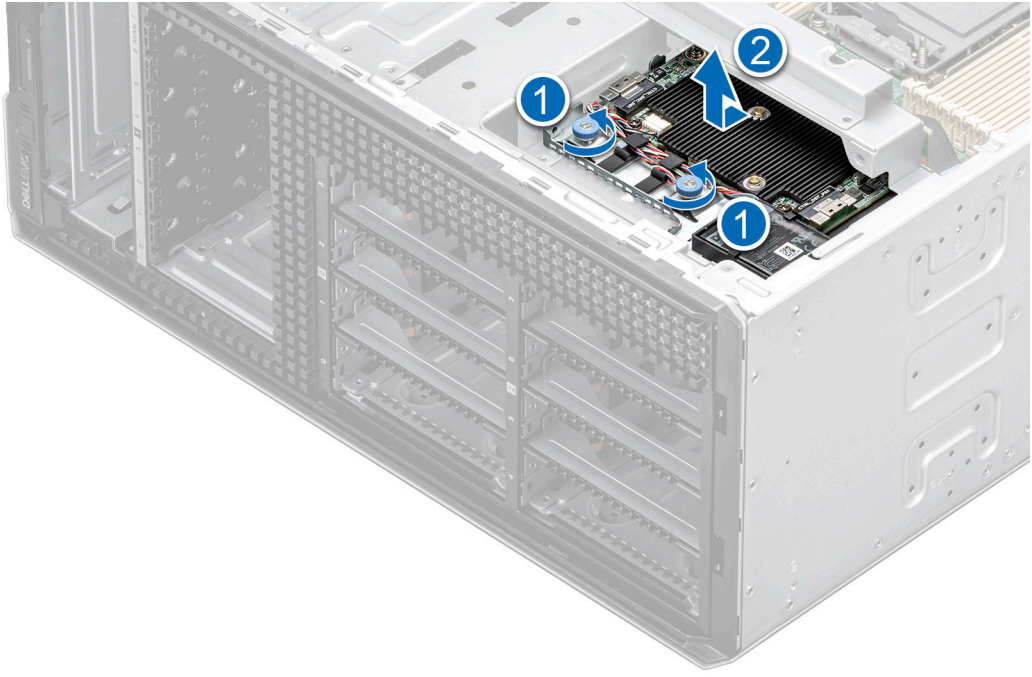

Rakam 44. 3,5 inç sürücü arka yüzü için ön PERC modülünü çıkarma

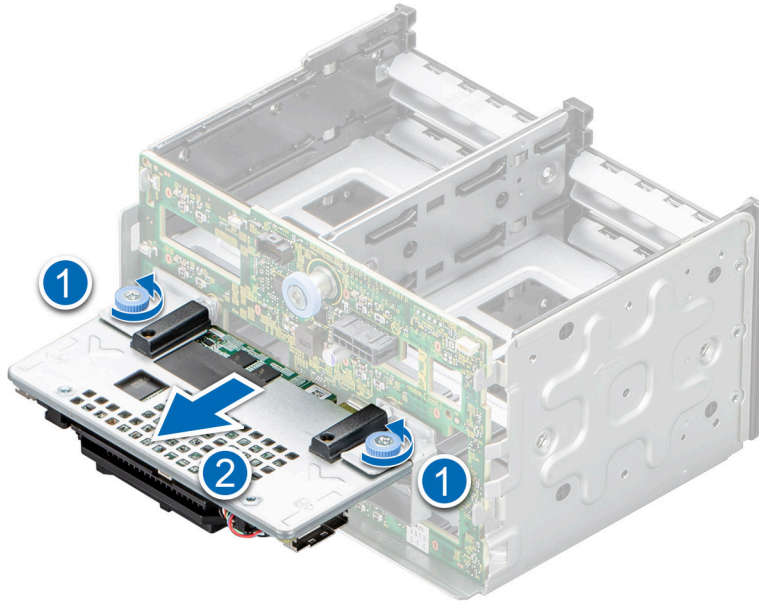

Rakam 45. 2,5 inç sürücü arka yüzü için ön PERC modülünü çıkarma.

Sonraki Adımlar

Ön PERC modülünü yerine takın.

Ön PERC modülünü takma

Önkoşullar

1. [Güvenlik talimatları](#) bölümünde listelenen güvenlik yönergelerini uygulayın.
2. [Sisteminizin içinde çalışmadan önce](#) bölümünde listelenen yordamı takip edin.

3. Ön PERC modülüne bağlı tüm kabloların bağlantısını kesin.

Adımlar

1. Ön PERC modülü üzerindeki konnektörleri ve kılavuz yuvalarını sürücü arka panelindeki konnektörler ve kılavuz pinleriyle hizalayın.
2. Ön PERC modülünü, modül sürücü arka paneline bağlanana kadar kaydırın.
3. 2 numaralı yıldız tornavida kullanarak ön PERC modülündeki tutucu vidaları sıkın.

NOT: Resimdeki numaralar tam olarak adımlara karşılık gelmez. Numaralar sırayı göstermek içindir.

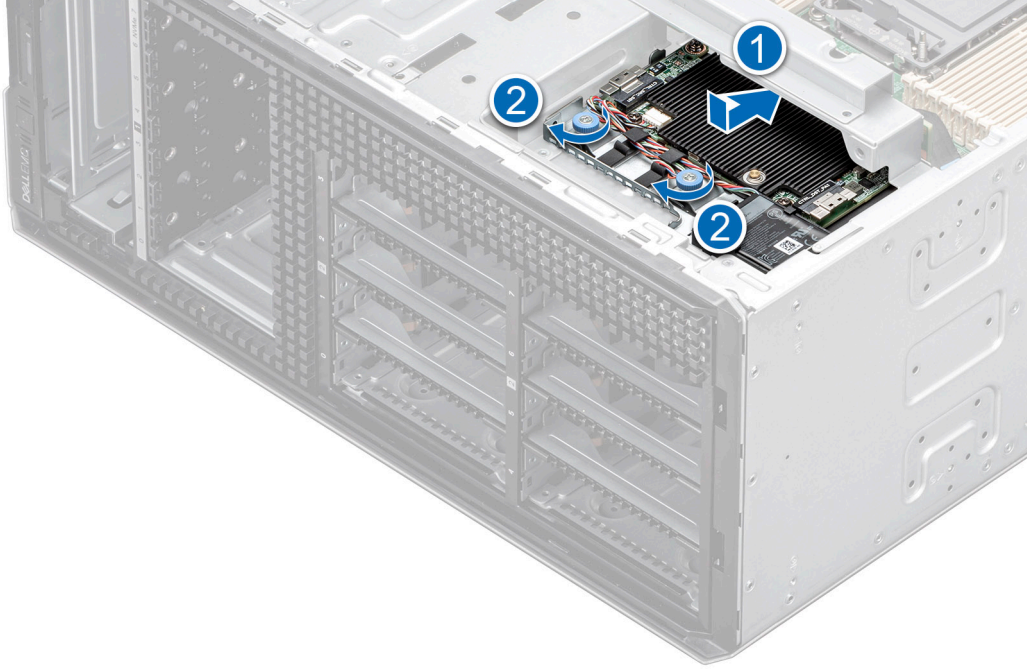

Rakam 46. 3,5 inç sürücü arka yüzü için ön PERC modülünü takma.

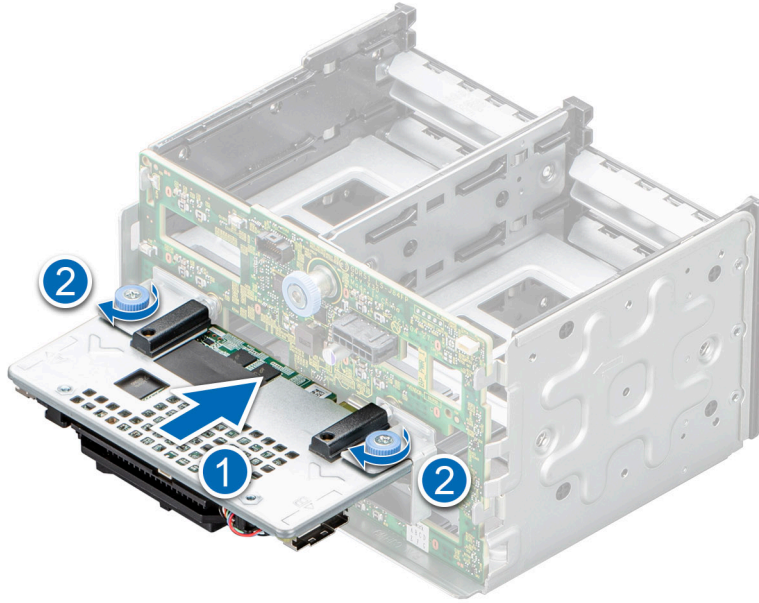

Rakam 47. 2,5 inç sürücü arka yüzü için ön PERC modülünü takma.

Sonraki Adımlar

1. Kabloları ön PERC modülüne bağlayın.
2. Sisteminizin içinde çalıştıktan sonra bölümünde listelenen prosedürü takip edin.

Sürücüler

Sürücü kasasını çıkarma

2,5 inç ve 3,5 inç sürücü dolgu eklerini çıkarma prosedürü aynıdır.

Önkoşullar

1. [Güvenlik talimatları](#) bölümünde listelenen güvenlik yönergelerini uygulayın.
2. Takılıysa [ön çerçeveyi çıkarın](#).

⚠ DİKKAT: Sistemin düzgün şekilde soğutulmasını sürdürmek için tüm boş sürücü yuvalarına sürücü kasaları takılmalıdır.

⚠ DİKKAT: Önceki nesil PowerEdge sunuculardaki sürücü kapaklarının karma kullanımı desteklenmez.

Adımlar

Serbest bırakma düğmesine basın ve sürücü kasasını sürücü yuvasından dışarı çekin.

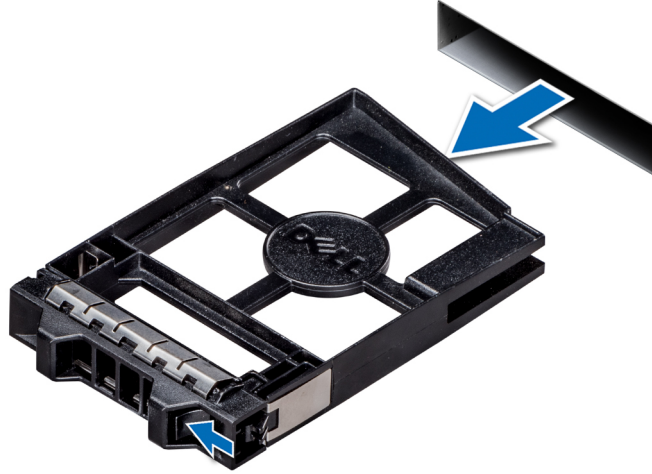

Rakam 48. Sürücü kasasını çıkarma

Sonraki Adımlar

[Sürücüyü](#) veya [sürücü dolgu ekini](#) takın.

Sürücü dolgu ekini takma

2,5 inç ve 3,5 inç sürücü dolgu eklerini takma prosedürü aynıdır.

Önkoşullar

1. [Güvenlik talimatları](#) bölümünde listelenen güvenlik yönergelerini uygulayın.
2. Takılıysa [ön çerçeveyi çıkarın](#).

⚠ DİKKAT: Önceki nesil PowerEdge sunuculardaki sürücü kapaklarının karma kullanımı desteklenmez.

Adımlar

Sürücü taşıyıcısı dolgu ekini sürücü yuvasına yerleştirin ve serbest bırakma mandalı yerine oturana kadar sabit itin.

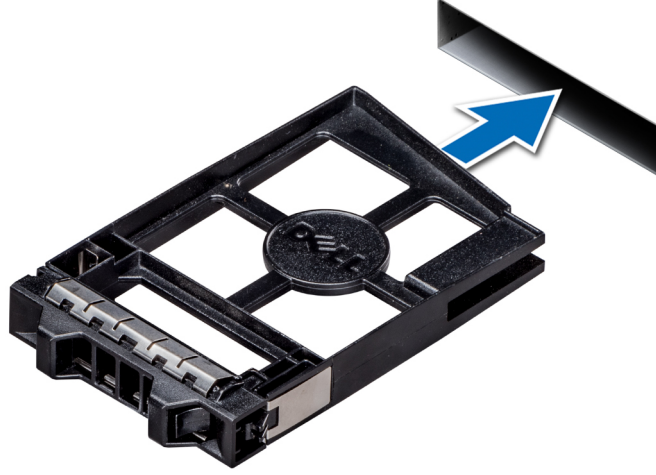

Rakam 49. Sürücü dolgu ekini takma

Sonraki Adımlar

Çıkarılmışsa, ön çerçeveyi takın.

Sürücü taşıyıcısını çıkarma

Önkoşullar

1. [Güvenlik talimatları](#) bölümünde listelenen güvenlik yönergelerini uygulayın.
2. Varsa, [ön çerçeveyi çıkarın](#).
3. Yönetim yazılımını kullanarak sürücüyü çıkarmaya hazırlayın.

Sürücü çevrimiçi olduysa sürücü kapatılırken yeşil etkinlik veya arıza göstergesi yanıp söner. Sürücü göstergeleri kapandığında sürücü çıkarma işlemi için hazırdır. Daha fazla bilgi için depolama denetleyicisi belgelerinize bakın.

⚠ DİKKAT: Sürücüyü sistem çalışırken takmaya veya çıkarmaya çalışmadan önce, ana makine bağdaştırıcısının sürücü takma çıkarma işlemini desteklemek üzere doğru yapılandırıldığından emin olmak için depolama denetleyicisi kartının belgelerine bakın.

⚠ DİKKAT: Önceki nesil PowerEdge sunuculardaki sürücülerin karma kullanımı desteklenmez.

⚠ DİKKAT: Veri kaybını önlemek için işletim sisteminizin sürücü takılmasını desteklediğinden emin olun. İşletim sisteminiz ile birlikte verilen belgelere bakın.

Adımlar

1. Sürücü kutusu serbest bırakma kolunu açmak için serbest bırakma düğmesine basın.
2. Kolu tutarak sürücü kutusunu sürücü yuvasının dışına kaydırın.

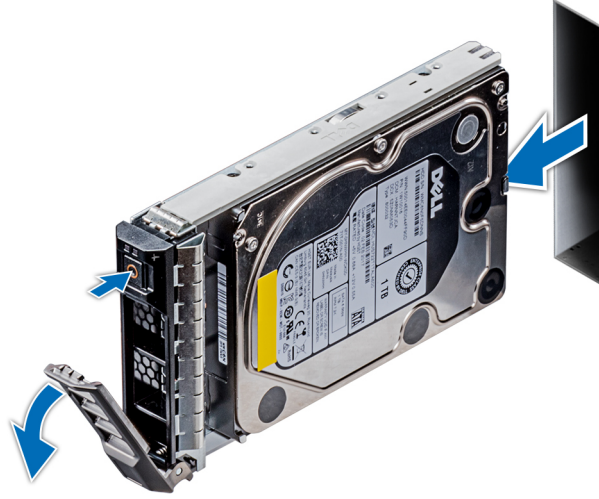

Rakam 50. Sürücü taşıyıcısını çıkarma

Sonraki Adımlar

1. Sürücü kutusunu takma.
2. Sürücüyü hemen yerine takmayacaksanız, sistemin düzgün şekilde soğutulmasını sağlamak için boş sürücü yuvasına bir sürücü dolgu eki takın.

Sürücü taşıyıcısını takma

Önkoşullar

- ⚠ **DİKKAT:** Sürücüyü sistem çalışırken takmaya veya çıkarmaya çalışmadan önce, ana makine bağdaştırıcısının sürücü takma çıkarma işlemini desteklemek üzere doğru yapılandırıldığından emin olmak için depolama denetleyicisi kartının belgelerine bakın.
- ⚠ **DİKKAT:** Önceki nesil PowerEdge sunuculardaki sürücülerin karma kullanımı desteklenmez.
- ⚠ **DİKKAT:** SAS ve SATA sürücülerin aynı RAID biriminde birleştirilmesi desteklenmez.
- ⚠ **DİKKAT:** Sürücüyü takarken bitişiğindeki sürücülerin tam takılı olduğundan emin olun. Sürücü taşıyıcısı takılırken kolunun yandaki kısmen takılı olan taşıyıcıya sabitlenmeye çalışılması, kısmen takılı olan taşıyıcının koruyucu yayına zarar verip kullanılmaz hale getirebilir.
- ⚠ **DİKKAT:** Veri kaybını önlemek için, işletim sisteminizin çalışırken değiştirilebilir sürücü kurulumunu desteklediğinden emin olun. İşletim sisteminiz ile birlikte verilen belgelere bakın.
- ⚠ **DİKKAT:** Çalışırken takılabilen bir yedek sürücü takılıp sistem açıldığında, sürücü otomatik olarak yeniden oluşturulmaya başlar. Yedek sürücünün boş olduğundan veya üzerine yazmak istediğiniz verileri içerdiğinden emin olun. Yedek sürücüde bulunan bütün bilgiler sürücü kurulduktan hemen sonra silinir.

1. [Güvenlik talimatları](#) bölümünde listelenen güvenlik yönergelerini uygulayın.
2. Takılıysa, [sürücü kasasını çıkarın](#).

Adımlar

1. Sürücü taşıyıcısının önündeki serbest bırakma düğmesine basın ve sürücü taşıyıcısının kolunu açın.
2. Sürücü kutusunu sürücü yuvasına yerleştirin ve sürücü arka panele temas edene kadar içeri itin.
3. Sürücüyü yerine kilitlemek için sürücü taşıyıcı kolunu kapatın.

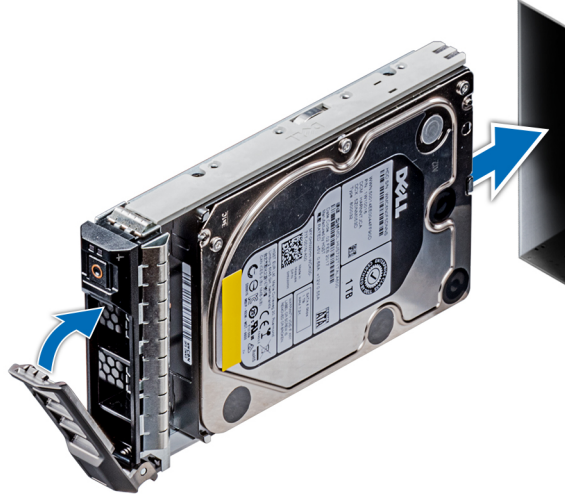

Rakam 51. Sürücü taşıyıcısını takma

Sonraki Adımlar

Çıkarıldıysa ön çerçeveyi takın.

Sürücü taşıyıcısından sürücüyü çıkarma

Önkoşullar

[Güvenlik talimatları](#) bölümünde listelenen güvenlik yönergelerini uygulayın.

⚠ DİKKAT: Önceki nesil PowerEdge sunuculardaki sürücülerin karma kullanımı desteklenmez.

Adımlar

1. 1 numaralı yıldız tornavida kullanarak sürücü taşıyıcısındaki kayan raylarda bulunan vidaları çıkarın.

i **NOT:** Sürücü taşıyıcısında Torx vidası varsa, sürücüyü çıkarmak için Torx 6 (2,5 inç sürücü için) veya Torx 8 (3,5 inç sürücü için) uçlu tornavida kullanın. 

2. Sürücüyü sürücü taşıyıcısından kaldırarak çıkarın.

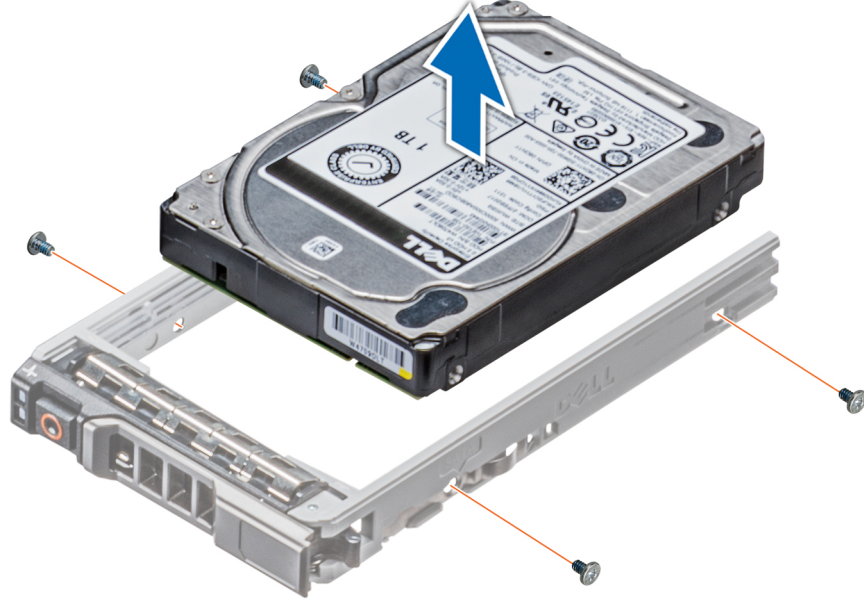

Rakam 52. Sürücü taşıyıcısından sürücüyü çıkarma

Sonraki Adımlar

Sürücüyü sürücü taşıyıcısındaki yerine takma.

Sürücü taşıyıcısına sürücü takma

Önkoşullar

[Güvenlik talimatları](#) bölümünde listelenen güvenlik yönergelerini uygulayın.

⚠ DİKKAT: Diğer nesil PowerEdge sunuculardaki sürücü taşıyıcılarının karma kullanımı desteklenmez.

ⓘ NOT: Sürücü taşıyıcısına sürücü takarken vidaların 4 inç-lbs değerinde torklandığından emin olun.

Adımlar

1. Sürücüyü, sürücünün konektör ucu taşıyıcının arkasına gelecek şekilde sürücü taşıyıcısına takın.
2. Sürücüdeki vida deliklerini sürücü taşıyıcısındaki vida deliklerle aynı hizaya getirin.
Doğru biçimde hizalandığında sürücünün arkası sürücü taşıyıcısının arkasıyla aynı hizaya gelmelidir.
3. 1 numaralı yıldız tornavida kullanarak sürücüyü vidalarla sürücü taşıyıcısına sabitleyin.

ⓘ NOT: Sürücü taşıyıcısında Torx vidaları varsa sürücüyü takmak için Torx 6 (2,5 inç sürücü için) veya Torx 8 (3,5 inç sürücü için) tornavida kullanın. 

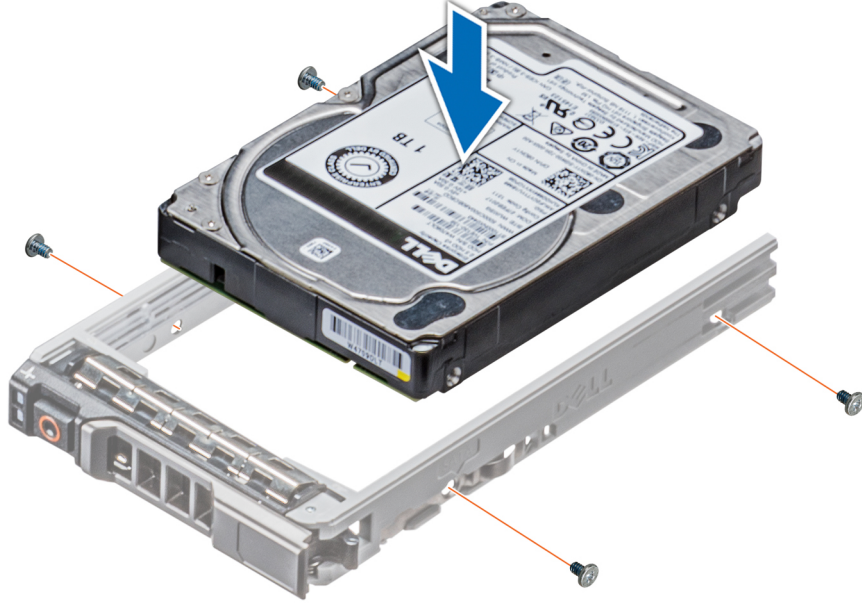

Rakam 53. Sürücü taşıyıcısına sürücü takma

3,5 inç sürücü kutusundan 3,5 inç sürücü adaptörü çıkarma

Önkoşullar

1. [Güvenlik talimatları](#) bölümünde listelenen güvenlik yönergelerini uygulayın.
2. Takılıysa [ön çerçeveyi çıkarın](#).
3. [Sürücü taşıyıcısını çıkarın](#).

Adımlar

1. 1 numaralı yıldız tornavida kullanarak, sürücü taşıyıcısındaki raylardan vidaları çıkarın.

i **NOT:** Sürücü taşıyıcısında Torx vidası varsa, sürücüyü çıkarmak için Torx 6 (2,5 inç sürücü için) veya Torx 8 (3,5 inç sürücü için) uçlu tornavida kullanın. 

2. 3,5 inç sabit sürücü adaptörünü 3,5 inç sürücü taşıyıcısından kaldırarak çıkarın.

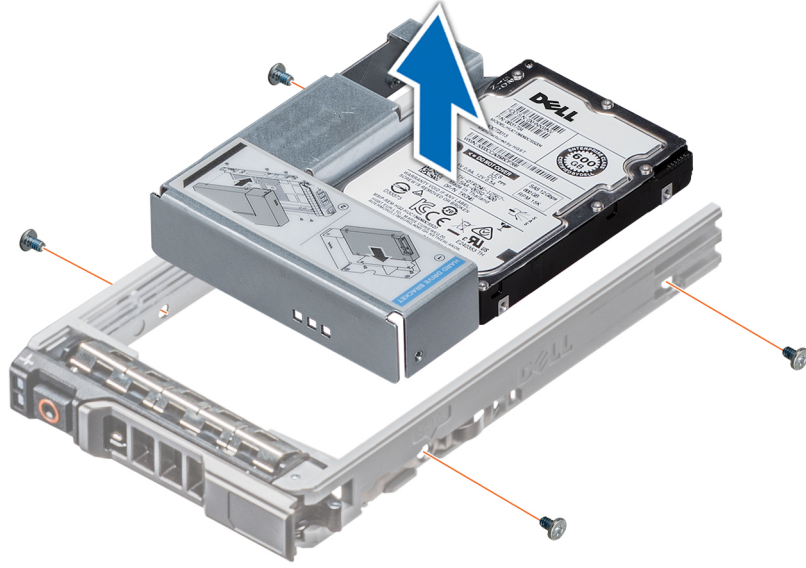

Rakam 54. 3,5 inç sürücü kutusundan 3,5 inç sürücü adaptörü çıkarma

Sonraki Adımlar

3,5 inç sürücü adaptörünü 3,5 inç sürücü taşıyıcısındaki yerine takın.

3,5 inç sürücü adaptörünü 3,5 inç sürücü taşıyıcısına takma

Önkoşullar

1. [Güvenlik talimatları](#) bölümünde listelenen güvenlik yönergelerini uygulayın.
2. [2,5 inç sürücüyü 3,5 inç sürücü adaptörüne takın.](#)

Adımlar

1. 3,5 inç sürücü adaptörünü, sürücünün konektör ucu 3,5 inç sürücü taşıyıcısının arkasına gelecek şekilde 3,5 inç sürücü taşıyıcısına takın.
2. 3,5 inç sürücü adaptörü üzerindeki delikleri 3,5 inç sürücü taşıyıcısı üzerindeki deliklerle hizalayın.
3. 1 numaralı yıldız tornavida kullanarak 3,5 inç sürücü adaptörünü 3,5 inç taşıyıcıya sabitleyin.

i **NOT:** Sürücü taşıyıcısında Torx vidaları varsa sürücüyü takmak için Torx 6 (2,5 inç sürücü için) veya Torx 8 (3,5 inç sürücü için) tornavida kullanın. 

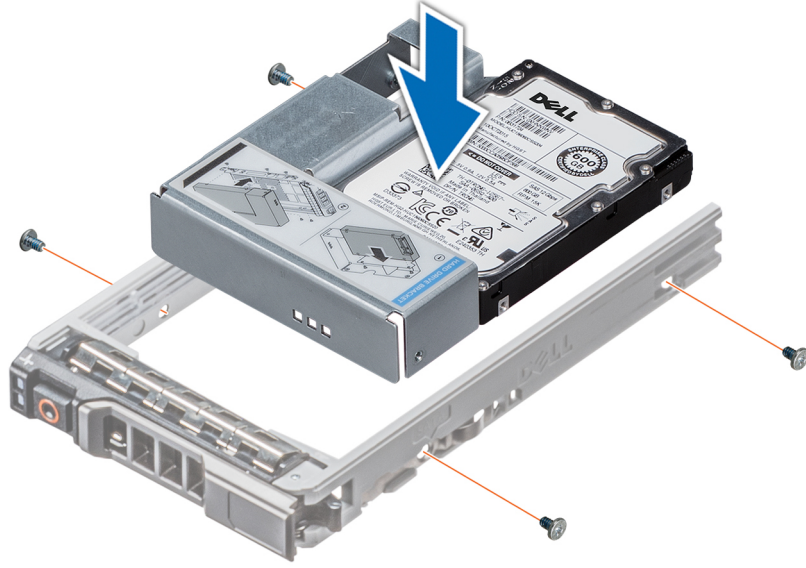

Rakam 55. 3,5 inç sürücü adaptörünü 3,5 inç sürücü taşıyıcısına takma

Sonraki Adımlar

1. Sürücü taşıyıcısını takma.
2. Çıkarıldıysa ön çerçeveyi takın.

2,5 inç sürücüyü 3,5 inç sürücü adaptöründen çıkarma

Önkoşullar

1. Güvenlik talimatları bölümünde listelenen güvenlik yönergelerini uygulayın.
2. 3,5 inç sürücü adaptörünü 3,5 inç sürücü taşıyıcısından çıkarın.

i NOT: 3,5 inç sürücü taşıyıcısına takılan 3,5 inçlik bir sürücü adaptörüne 2,5 inçlik bir sürücü takılır.

Adımlar

1. 2 numaralı yıldız tornavida kullanarak 3,5 inç sürücü adaptörünün yan tarafındaki vidaları sökün.

i NOT: Sürücü taşıyıcısında Torx vidası varsa, sürücüyü çıkarmak için Torx 6 tornavida kullanın. 

2. 2,5 inç sürücüyü 3,5 inç sürücü adaptöründen çıkarın.

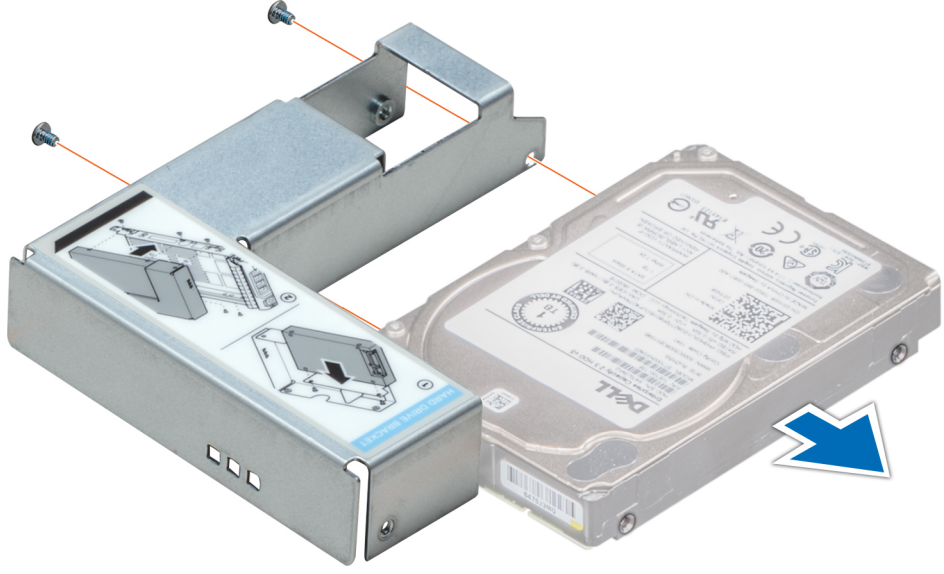

Rakam 56. 2,5 inç sürücüyü 3,5 inç sürücü adaptöründen çıkarma

Sonraki Adımlar

2,5 inç sürücüyü 3,5 inç sürücü adaptörüne takın.

2,5 inç sürücüyü 3,5 inç sürücü adaptörüne takma

Önkoşullar

1. [Güvenlik talimatları](#) bölümünde listelenen güvenlik yönergelerini uygulayın.
2. 3,5 inç sürücü adaptörünü, 3,5 inç çalışırken değiştirilebilir sürücü kutusundan çıkarın.

Adımlar

1. 2,5 inç sürücüdeki vida deliklerini, 3,5 inç sürücü adaptöründeki deliklerle aynı hizaya getirin.
2. 2 numaralı yıldız tornavida kullanarak 2,5 inç sürücüyü 3,5 inç sürücü adaptörüne sabitleyin.

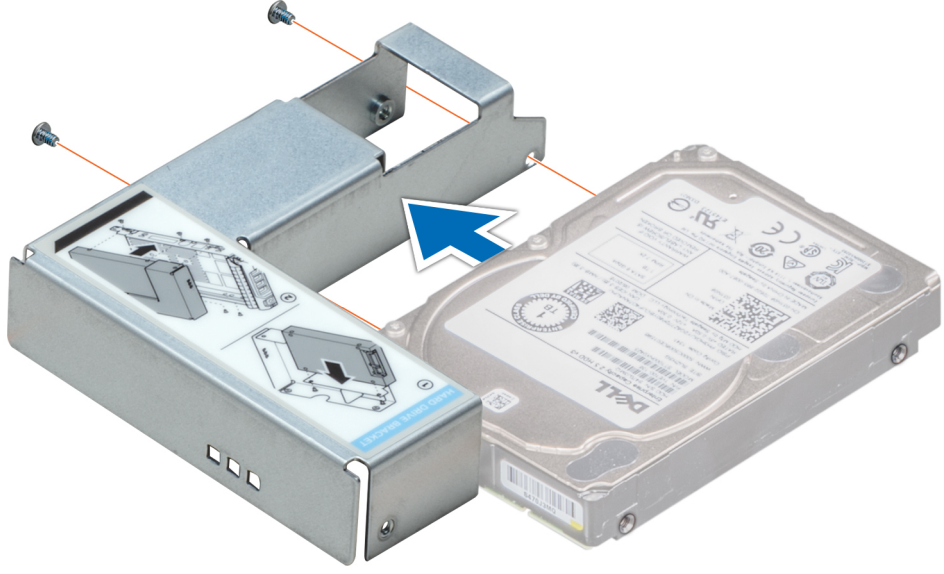

Rakam 57. 2,5 inç sürücüyü 3,5 inç sürücü adaptörüne takma

Sonraki Adımlar

3,5 inç sürücü adaptörünü 3,5 inç çalışırken değiştirilebilir sürücü taşıyıcısına takın.

Sürücü arka yüzü

Sürücü arka yüzü

PowerEdge T550, 3,5 inç SAS/SATA ve 2,5 inç SAS/SATA/NVMe sürücü arka yüzünü destekler.

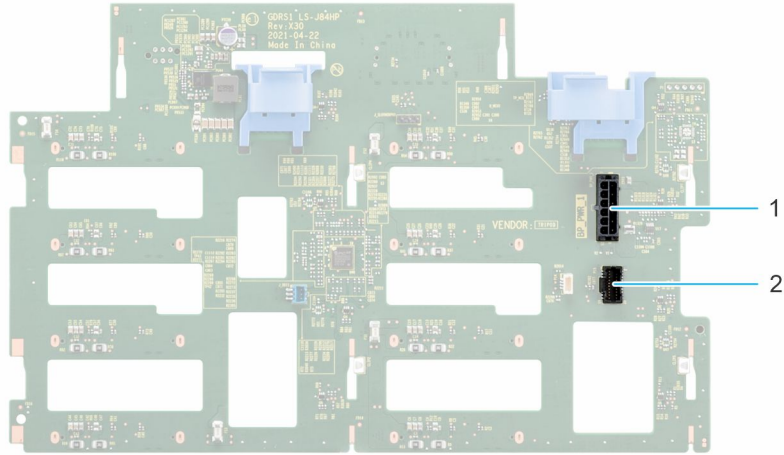

Rakam 58. 3,5 inç sürücü arka yüzü

1. BP_PWR_1
2. BP_SIG

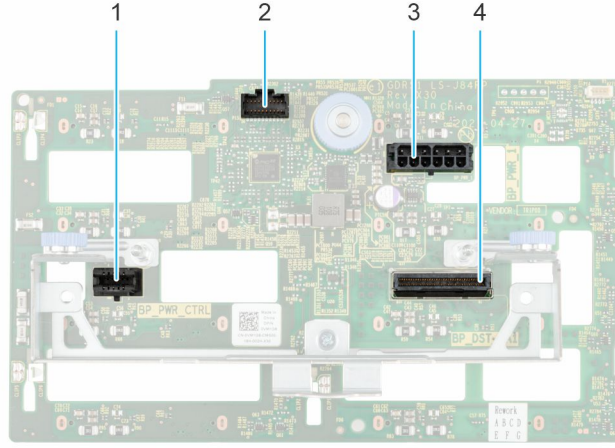

Rakam 59. 2,5 inç sürücü arka yüzü

- | | |
|----------------|---------------|
| 1. BP_PWR_CTRL | 2. BP_SIG |
| 3. BP_PWR_1 | 4. BP_DST_PA1 |

3,5 inç sürücü arka yüzünü çıkarma

Önkoşullar

⚠ DİKKAT: Sürücülerin ve arka panelin hasar görmesini önlemek için, arka paneli çıkarmadan önce sürücülerini sistemden çıkarın.

⚠ DİKKAT: Sürücülerini çıkarmadan önce her sürücünün numarasını not edin ve aynı yerlere takabilmeniz için bunları geçici olarak etiketleyin.

ℹ NOT: Arka paneli çıkarma prosedürü tüm arka paneli yapılandırmalarında aynıdır.

1. Güvenlik talimatları bölümünde listelenen güvenlik yönergelerini uygulayın.
2. Sisteminizin içinde çalışmadan önce bölümünde listelenen yordamı takip edin.
3. Soğutma fanı kafesini çıkarın.
4. Sürücülerini çıkarın.
5. Ön PERC modülünü çıkarın.
6. Sürücü arka paneli kablosunu arka paneldeki konnektörden çıkarın.

Adımlar

1. Sürücü arka panelini sistemdeki kancalardan ayırmak için mavi renkli serbest bırakma tırnaklarına bastırın.
2. Sürücü arka panelini sistemden kaldırın ve çekin.

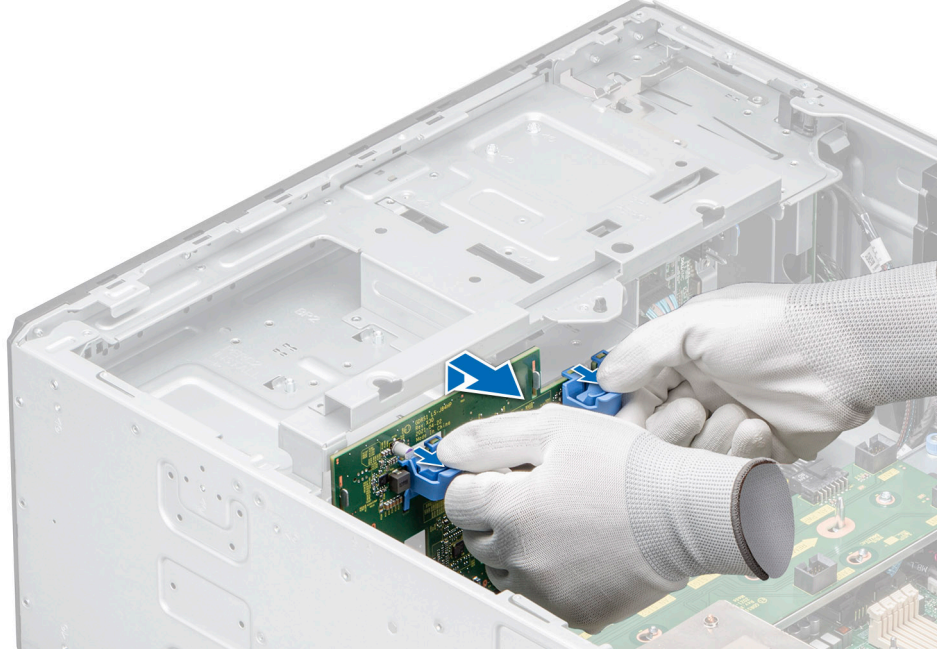

Rakam 60. 3,5 inç sürücü arka yüzünü çıkarma

Sonraki Adımlar

3,5 inç sürücü arka yüzünü yerine takın.

3,5 inç sürücü arka yüzünü takma

Önkoşullar

1. Güvenlik talimatları bölümünde listelenen güvenlik yönergelerini uygulayın.
2. Sisteminizin içinde çalışmadan önce bölümünde listelenen yordamı takip edin.
3. Soğutma fanı kafesini çıkarın.
4. Sürücüleri çıkarın.
5. Ön PERC modülünü çıkarın.

NOT: Arka panelin hasar görmemesi için, paneli çıkarmadan önce kontrol paneli kablolarını kablo yönlendirme klipslerinden geçirdiğinizden emin olun.

NOT: Kablonun sıkışmasını veya kıvrılmasını önlemek için kabloyu yerine takarken kabloyu doğru bir şekilde yönlendirin.

Adımlar

1. Sistemdeki kılavuzları arka yüzdeki yuvalarla hizalayın.
2. Arka paneli kılavuzlara yerleştirin ve mavi renkli serbest bırakma tırnakları yerine oturana kadar arka paneli aşağı indirin.
3. Kabloları, kablo kılavuzlarından düzgün bir biçimde geçirin ve sistem kartı üzerindeki konnektörlere bağlayın.



Rakam 61. 3,5 inç sürücü arka yüzünü takma

Sonraki Adımlar

1. Sürücüyü takın.
2. Sürücü arka panel kablolarını arka paneldeki konnektöre bağlayın.
3. Soğutma fanı kafesini takın.
4. Ön PERC modülünü takın.
5. Sisteminizin içinde çalıştıktan sonra bölümünde listelenen prosedürü takip edin.

2,5 inç sürücü arka yüzünü çıkarma

Önkoşullar

⚠ DİKKAT: Sürücülerin ve arka panelin hasar görmesini önlemek için, arka paneli çıkarmadan önce sürücülerini sistemden çıkarın.

⚠ DİKKAT: Sürücülerini çıkarmadan önce her sürücünün numarasını not edin ve aynı yerlere takabilmeniz için bunları geçici olarak etiketleyin.

ℹ NOT: Arka paneli çıkarma prosedürü tüm arka paneli yapılandırmalarında aynıdır.

1. Güvenlik talimatları bölümünde listelenen güvenlik yönergelerini uygulayın.
2. Sisteminizin içinde çalışmadan önce bölümünde listelenen yordamı takip edin.
3. Soğutma fanı kafesini çıkarın.
4. Sürücülerini çıkarın.
5. Ön PERC modülünü çıkarın.
6. Sürücü arka yüzü kablolarının arka yüzdeki konnektörlerle bağlantısını kesin.

Adımlar

1. Sürücü arka yüzünü sistemdeki kancalardan ayırmak için mavi renkli serbest bırakma tırnaklarını çekin.
2. Sürücü arka panelini sistemden kaldırın ve çekin.

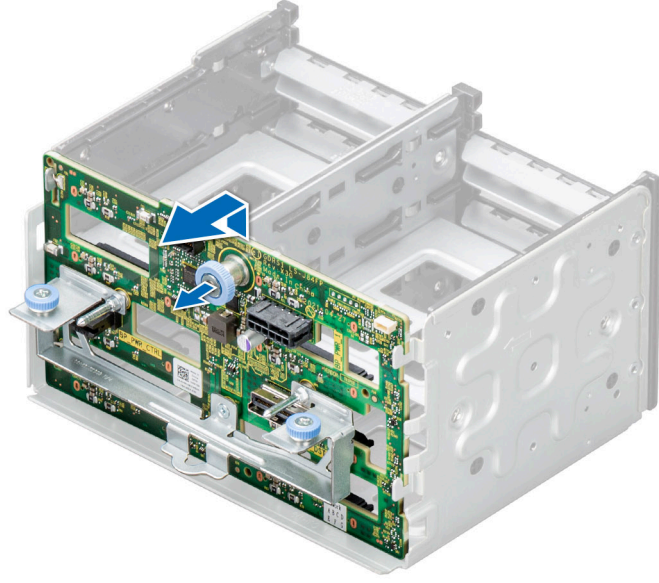

Rakam 62. 2,5 inç sürücü arka yüzünü çıkarma

Sonraki Adımlar

2,5 inç sürücü arka yüzünü yerine takın.

2,5 inç sürücü arka yüzünü takma

Önkoşullar

1. Güvenlik talimatları bölümünde listelenen güvenlik yönergelerini uygulayın.
2. Sisteminizin içinde çalışmadan önce bölümünde listelenen yordamı takip edin.
3. Soğutma fanı kafesini çıkarın.
4. Sürücüleri çıkarın.
5. Ön PERC modülünü çıkarın.

NOT: Kablonun sıkışmasını veya kıvrılmasını önlemek için kabloyu yerine takarken kabloyu doğru bir şekilde yönlendirin.

Adımlar

1. Sistemdeki kılavuzları arka yüzdeki yuvalarla hizalayın.
2. Arka yüzü kılavuzlara yerleştirin ve mavi renkli serbest bırakma tırnakları yerine oturana kadar arka yüzü aşağı indirin.

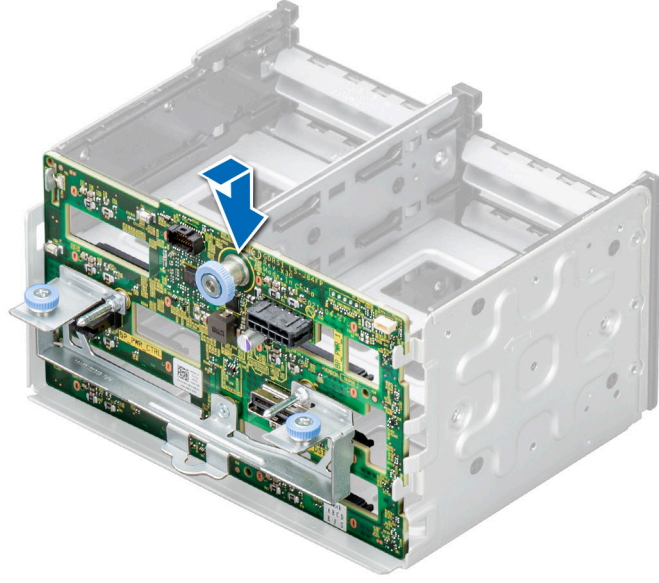

Rakam 63. 2,5 inç sürücü arka yüzünü takma

Sonraki Adımlar

1. Sürücüyü takın.
2. Sürücü arka panel kablolarını arka paneldeki konnektöre bağlayın.
3. Soğutma fanı kafesini takın.
4. Ön PERC modülünü takın.
5. Sisteminizin içinde çalıştıktan sonra bölümünde listelenen prosedürü takip edin.

Sürücü bölmeleri

Sürücü bölmesi kafesi dolgu ekini çıkarma

Önkoşullar

1. Güvenlik talimatları bölümünde listelenen güvenlik yönergelerini uygulayın.
2. Takılıysa ön çerçeveyi çıkarın.

Adımlar

Düz uçlu bir tornavida kullanarak sürücü bölmesi kafesi dolgu ekini çıkarın.

i NOT: Sürücü kafesi dolgu eklerini çıkarma prosedürü benzerdir.

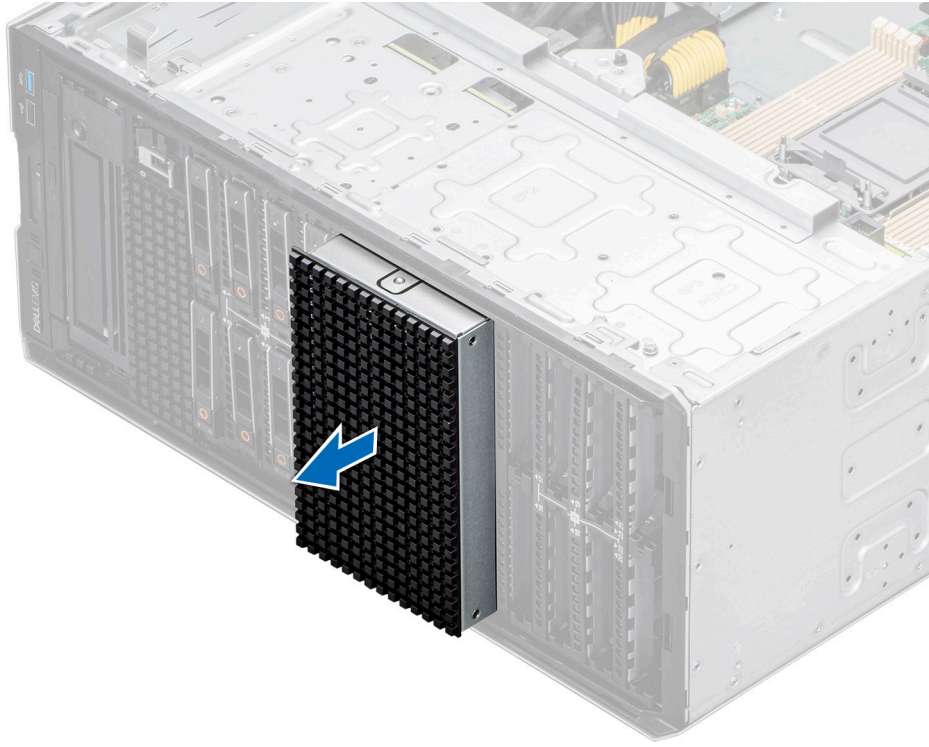

Rakam 64. Sürücü bölmesi kafesi dolgu ekini çıkarma

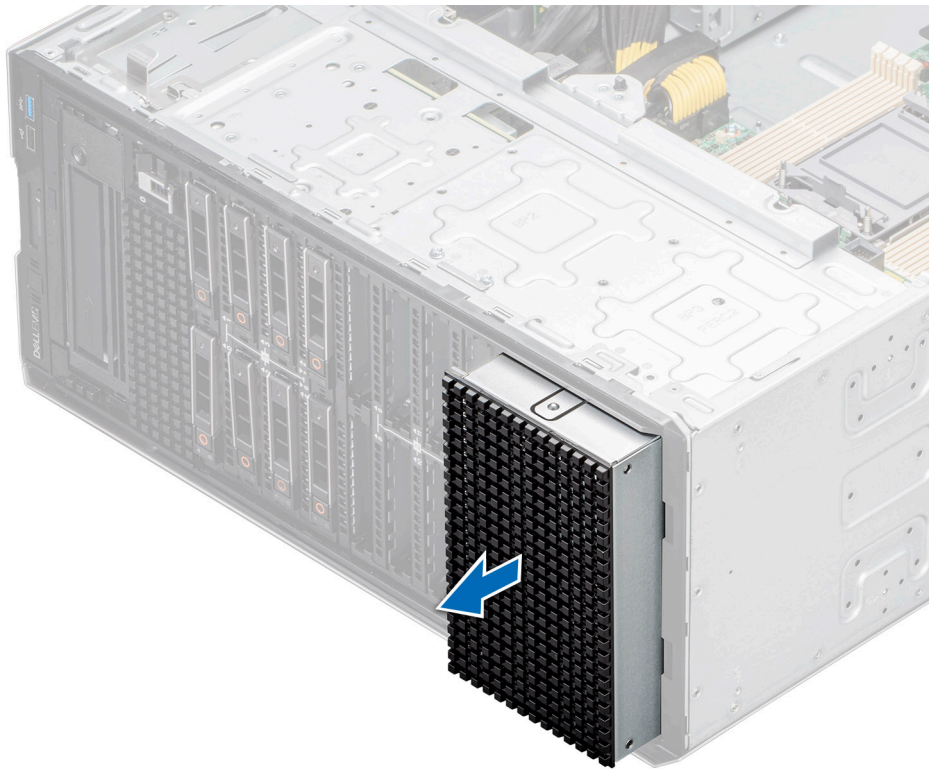

Rakam 65. Sürücü bölmesi kafesi dolgu ekini çıkarma

Sonraki Adımlar

Sürücü bölmesi kafesi dolgu ekini yerine takın veya sürücü bölmesi kafesini takın.

Sürücü bölmesi kafesi dolgu ekini takma

Önkoşullar

[Güvenlik talimatları](#) bölümünde listelenen güvenlik yönergelerini uygulayın.

Adımlar

Dolgu ekini sürücü bölmesi kafesi yuvasına hizalayıp yerine oturana kadar itin.

i **NOT:** Sürücü kafesi dolgu eklerini takma prosedürü benzerdir.

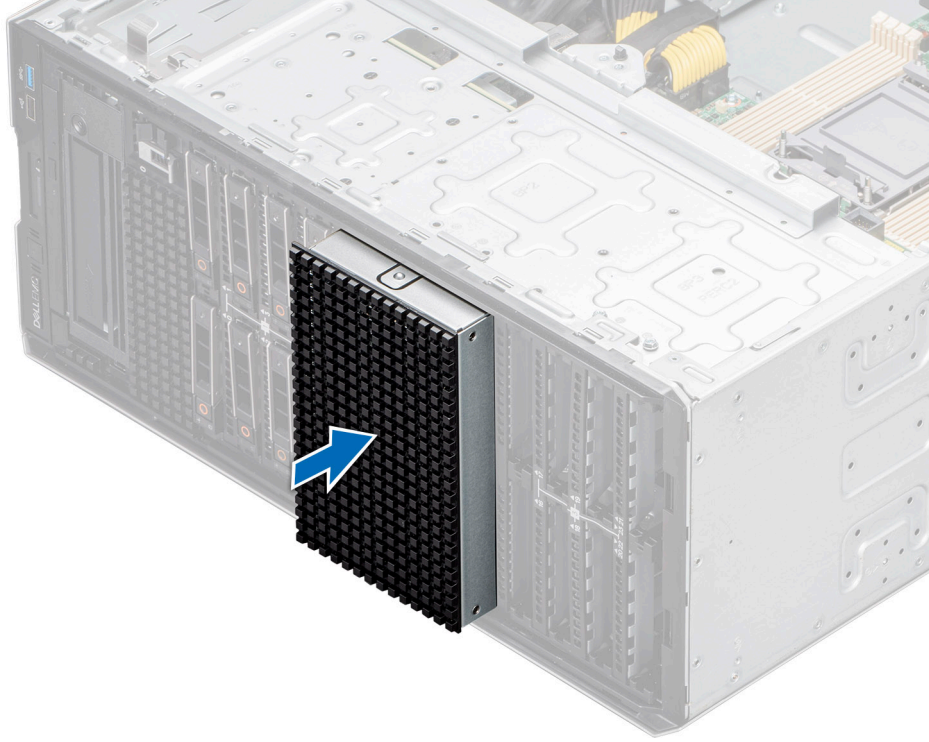

Rakam 66. Sürücü bölmesi kafesi dolgu ekini takma



Rakam 67. Sürücü bölmesi kafesi dolgu ekini takma

Sonraki Adımlar

1. Çıkarılmışsa, ön çerçeveyi takın.
2. Sisteminizin içinde çalıştıktan sonra bölümünde listelenen prosedürü takip edin.

Sürücü bölmesini çıkarma

Önkoşullar

1. Güvenlik talimatları bölümünde listelenen güvenlik yönergelerini uygulayın.
2. Sisteminizin içinde çalışmadan önce bölümünde listelenen yordamı takip edin.
3. Tüm sürücülerini çıkarın.
4. Arka yüzü sürücü bölmesinden çıkarın.

Adımlar

1. 2 numaralı yıldız tornavida kullanarak sürücü bölmesini sisteme sabitleyen vidaları çıkarın.
2. Sürücü bölmesini sistemden dışarıya doğru kaydırın.

NOT: Sürücü bölmelerini çıkarma prosedürü tüm yapılandırmalar için benzerdir.

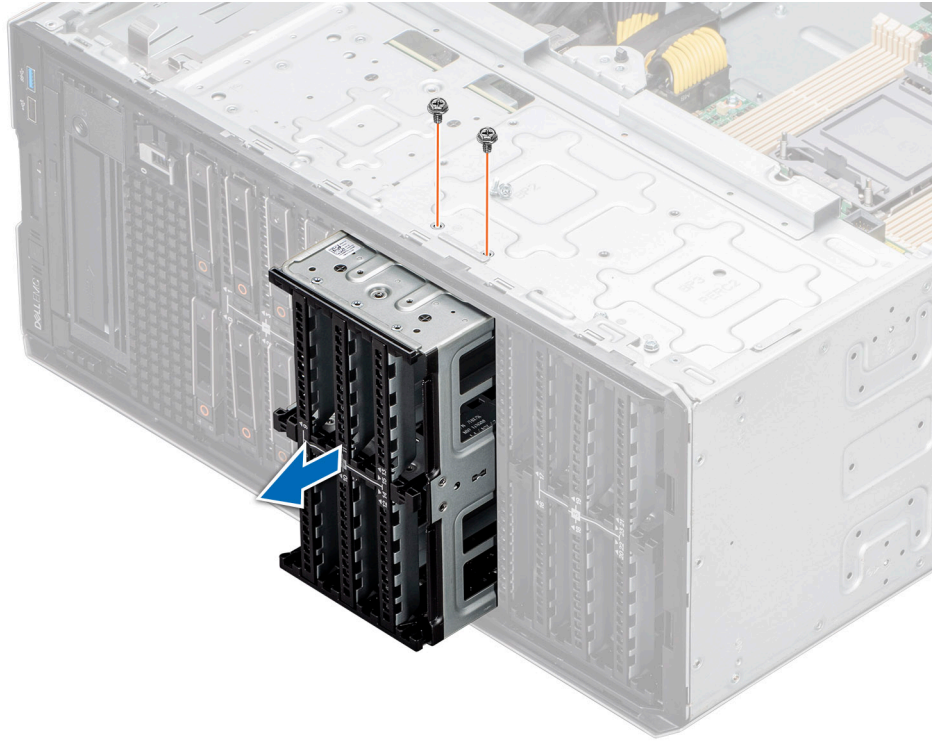

Rakam 68. Sürücü bölmesini çıkarma

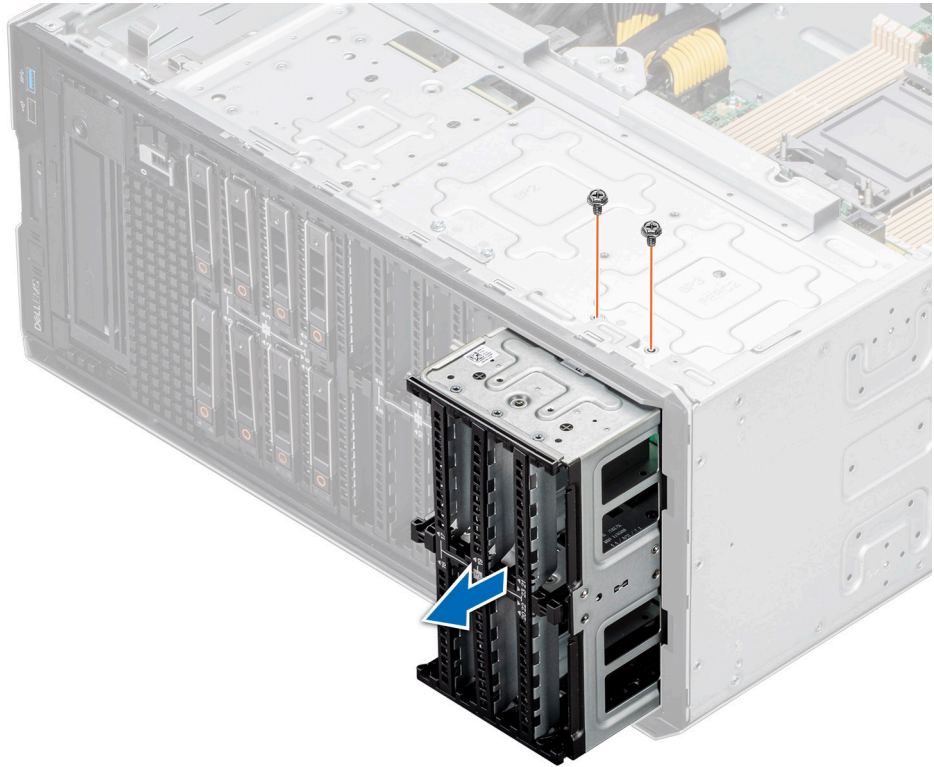

Rakam 69. Sürücü bölmesini çıkarma

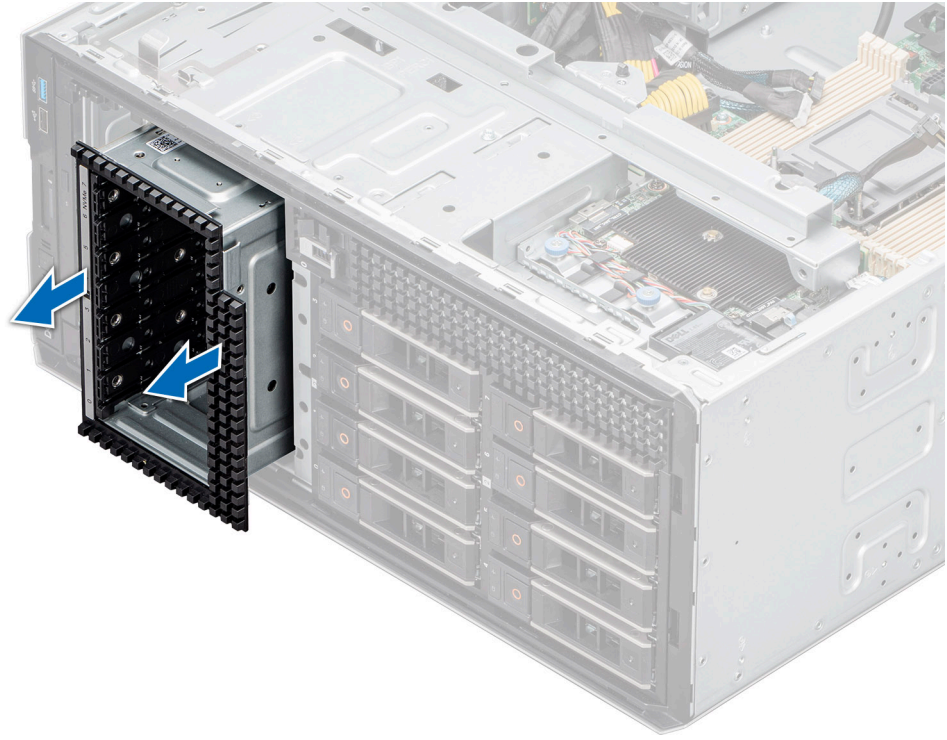

Rakam 70. NVMe sürücü bölmesini çıkarma

Sonraki Adımlar

Sürücü bölmesini yerine takma.

Sürücü bölmesini takma

Önkoşullar

1. [Güvenlik talimatları](#) bölümünde listelenen güvenlik yönergelerini uygulayın.
2. [Sisteminizin içinde çalışmadan önce](#) bölümünde listelenen yordamı takip edin.
3. Tüm sürücüleri çıkarın.
4. Arka yüzü sürücü bölmesinden çıkarın.

Adımlar

1. Sürücü bölmesini, sistemdeki sürücü bölmesi yuvasına yerleştirin.
2. 2 numaralı yıldız tornavida kullanarak sürücü bölmesini sisteme sabitleyin.

i **NOT:** Sürücü bölmelerini takma prosedürü tüm yapılandırmalar için benzerdir.

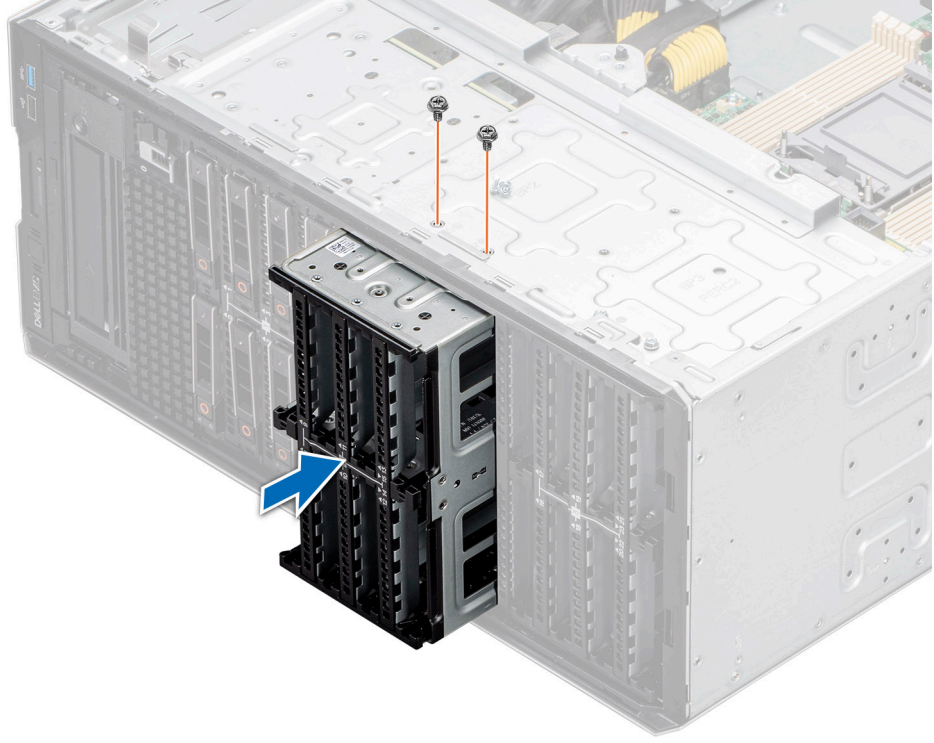

Rakam 71. Sürücü bölmesini takma

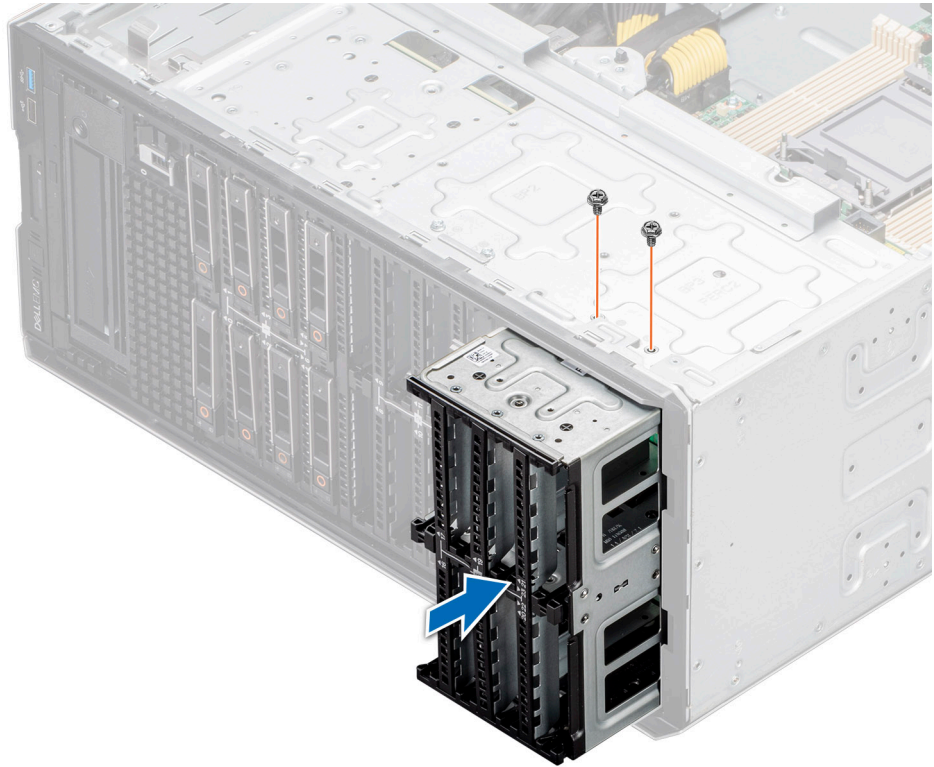

Rakam 72. Sürücü bölmesini takma

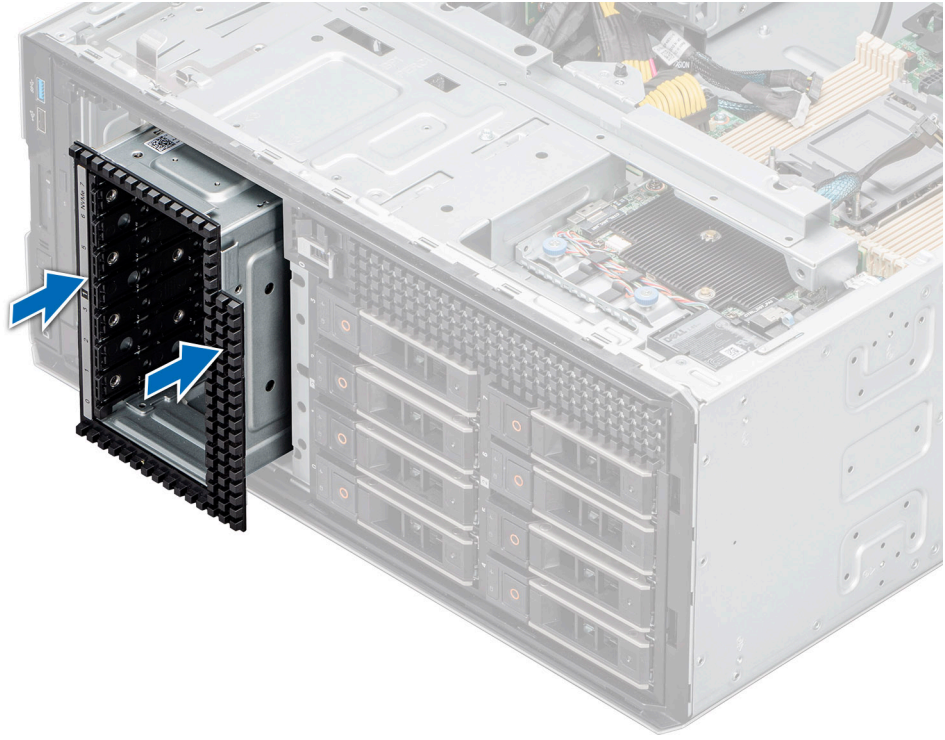

Rakam 73. NVMe sürücü bölmesini takma

Sonraki Adımlar

1. Arka yüzü sürücü bölmesine takın.
2. Sürücüyü takın.
3. Sisteminizin içinde çalıştıktan sonra bölümünde listelenen prosedürü takip edin.

Kablo yerleşimi

NOT: PIB_SIG_1, PIB_SIG_2 ve SYS_PWR_1 konektörleri için gösterilen kablo yerleşimi tüm yapılandırmalar için aynıdır.

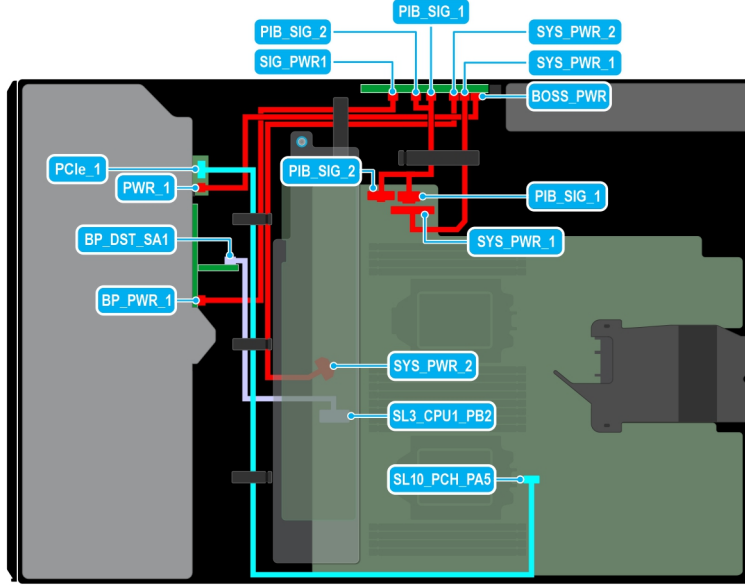

Rakam 74. Kablo yerleşimi - BOSS S2 modüllü 8 x 2,5 inç SAS

Tablo 15. Kablo yerleşimi - BOSS S2 modüllü 8 x 2,5 inç SAS

Başlangıç Tarihi	Bitiş
PCIe_1 (BOSS S2 modülündeki sinyal konektörü)	SL10_PCH_PA5 (Sistem kartındaki sinyal konektörü)
PWR_1 (BOSS S2 modülündeki güç konektörü)	BOSS_PWR (PIB'deki güç konektörü)
CTRL_DST_PA1 (PERC'deki sinyal konektörü)	SL3_CPU1_PB2 (Sistem kartındaki sinyal konektörü)
BP_PWR_1 (Arka paneldeki güç konektörü)	SIG_PWR_1 (PIB'deki güç konektörü)
SYS_PWR_1 (Sistem kartındaki güç konektörü)	SYS_PWR_1 (PIB'deki güç konektörü)
SYS_PWR_2 (Sistem kartındaki güç konektörü)	SYS_PWR_2 (PIB'deki güç konektörü)
PIB_SIG_1 (Sistem kartındaki güç konektörü)	PIB_SIG_1 (PIB'deki güç konektörü)
PIB_SIG_2 (Sistem kartındaki güç konektörü)	PIB_SIG_2 (PIB'deki güç konektörü)

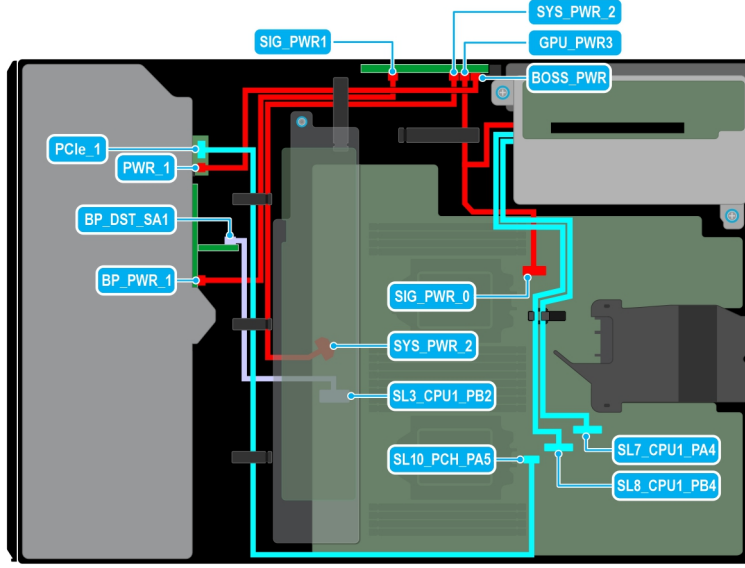

Rakam 75. Kablo yerleşimi - GPU yükselticili 8 x 2,5 inç SAS

Tablo 16. Kablo yerleşimi - GPU yükselticili 8 x 2,5 inç SAS

Başlangıç Tarihi	Bitiş
PCIe_1 (BOSS S2 modülündeki sinyal konektörü)	SL10_PCH_PA5 (Sistem kartındaki sinyal konektörü)
PWR_1 (BOSS S2 modülündeki güç konektörü)	BOSS_PWR (PIB'deki güç konektörü)
CTRL_DST_PA1 (PERC'deki sinyal konektörü)	SL3_CPU1_PB2 (Sistem kartındaki sinyal konektörü)
BP_PWR_1 (Arka paneldeki güç konektörü)	SIG_PWR_1 (PIB'deki güç konektörü)
SIG_PWR_0 (Sistem kartındaki güç konektörü)	RISER_PWR_1 (GPU yükselticideki güç konektörü)
GPU_PWR_3 (PIB'deki güç konektörü)	RISER_PWR_1 (GPU yükselticideki güç konektörü)
SL7_CPU1_PA4 (Sistem kartındaki sinyal konektörü)	RISER_DST_PA1 (GPU yükseltici 1 üzerindeki sinyal konektörü)
SL8_CPU1_PB4 (Sistem kartındaki sinyal konektörü)	RISER_DST_PB1 (GPU yükseltici 1 üzerindeki sinyal konektörü)

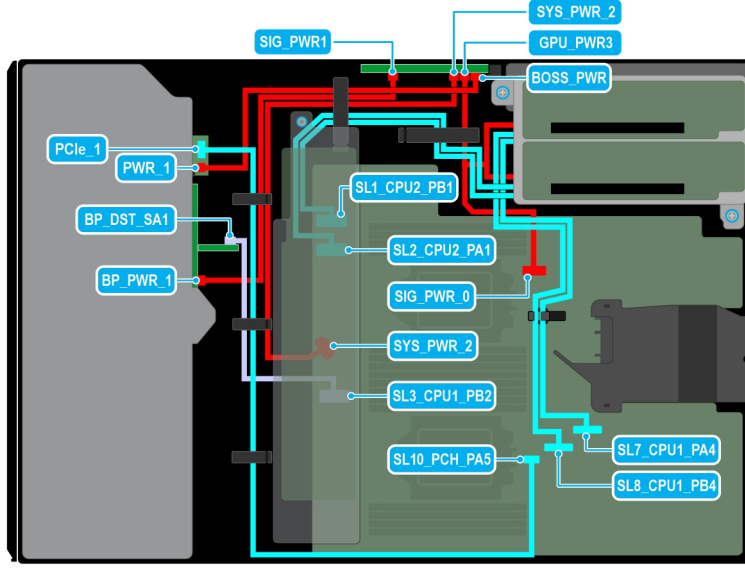

Rakam 76. Kablo yerleşimi - İki GPU yükselticili 8 x 2,5 inç SAS

Tablo 17. Kablo yerleşimi - İki GPU yükselticili 8 x 2,5 inç SAS

Başlangıç Tarihi	Bitiş
PCIe_1 (BOSS S2 modülündeki sinyal konektörü)	SL10_PCH_PA5 (Sistem kartındaki sinyal konektörü)
PWR_1 (BOSS S2 modülündeki güç konektörü)	BOSS_PWR (PIB'deki güç konektörü)
CTRL_DST_PA1 (PERC'deki sinyal konektörü)	SL3_CPU1_PB2 (Sistem kartındaki sinyal konektörü)
BP_PWR_1 (Arka paneldeki güç konektörü)	SIG_PWR_1 (PIB'deki güç konektörü)
SIG_PWR_0 (Sistem kartındaki güç konektörü)	RISER_PWR_1 (GPU yükselticideki güç konektörü)
GPU_PWR_3 (PIB'deki güç konektörü)	RISER_PWR_1 (GPU yükselticideki güç konektörü)
SL7_CPU1_PA4 (Sistem kartındaki sinyal konektörü)	RISER_DST_PA1 (GPU yükseltici 1 üzerindeki sinyal konektörü)
SL8_CPU1_PB4 (Sistem kartındaki sinyal konektörü)	RISER_DST_PB1 (GPU yükseltici 1 üzerindeki sinyal konektörü)
SL1_CPU2_PB1 (Sistem kartındaki sinyal konektörü)	RISER_DST_PB1 (GPU yükseltici 2 üzerindeki sinyal konektörü)
SL2_CPU2_PA1 (Sistem kartındaki sinyal konektörü)	RISER_DST_PA1 (GPU yükseltici 2 üzerindeki sinyal konektörü)

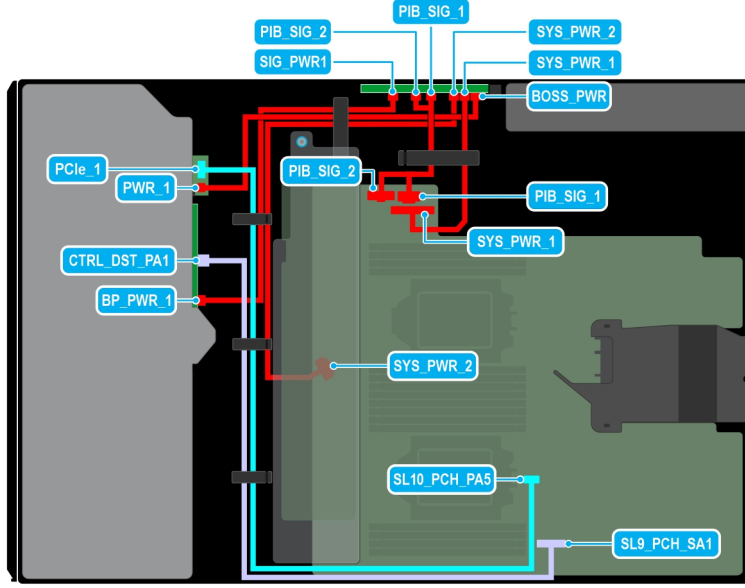

Rakam 77. Kablo yerleşimi - BOSS S2 modüllü 8 x 2,5 inç SATA

Tablo 18. Kablo yerleşimi - BOSS S2 modüllü 8 x 2,5 inç SATA

Başlangıç Tarihi	Bitiş
PCle_1 (BOSS S2 modülündeki sinyal konektörü)	SL10_PCH_PA5 (Sistem kartındaki sinyal konektörü)
PWR_1 (BOSS S2 modülündeki güç konektörü)	BOSS_PWR (PIB'deki güç konektörü)
BP_DST_SA1 (Arka paneldeki sinyal konektörü)	SL9_PCH_SA1 (Sistem kartındaki sinyal konektörü)
BP_PWR_1 (Arka paneldeki güç konektörü)	SIG_PWR_1 (PIB'deki güç konektörü)
SYS_PWR_1 (Sistem kartındaki güç konektörü)	SYS_PWR_1 (PIB'deki güç konektörü)
SYS_PWR_2 (Sistem kartındaki güç konektörü)	SYS_PWR_2 (PIB'deki güç konektörü)
PIB_SIG_1 (Sistem kartındaki güç konektörü)	PIB_SIG_1 (PIB'deki güç konektörü)
PIB_SIG_2 (Sistem kartındaki güç konektörü)	PIB_SIG_2 (PIB'deki güç konektörü)

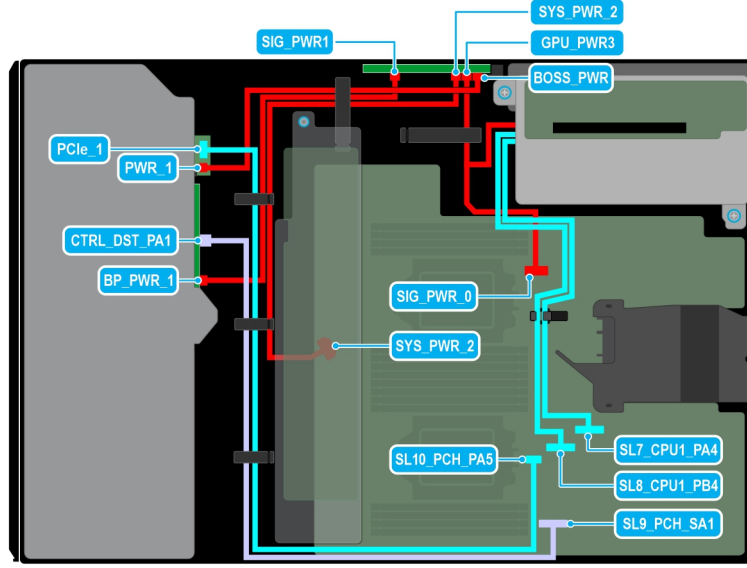

Rakam 78. Kablo yerleşimi - GPU yükselticili 8 x 2,5 inç SATA

Tablo 19. Kablo yerleşimi - GPU yükselticili 8 x 2,5 inç SATA

Başlangıç Tarihi	Bitiş
PCIe_1 (BOSS S2 modülündeki sinyal konektörü)	SL10_PCH_PA5 (Sistem kartındaki sinyal konektörü)
PWR_1 (BOSS S2 modülündeki güç konektörü)	BOSS_PWR (PIB'deki güç konektörü)
BP_DST_SA1 (Arka paneldeki sinyal konektörü)	SL9_PCH_SA1 (Sistem kartındaki sinyal konektörü)
BP_PWR_1 (Arka paneldeki güç konektörü)	SIG_PWR_1 (PIB'deki güç konektörü)
SIG_PWR_0 (Sistem kartındaki güç konektörü)	RISER_PWR_1 (GPU yükselticideki güç konektörü)
GPU_PWR_3 (PIB'deki güç konektörü)	RISER_PWR_1 (GPU yükselticideki güç konektörü)
SL7_CPU1_PA4 (Sistem kartındaki sinyal konektörü)	RISER_DST_PA1 (GPU yükseltici 1 üzerindeki sinyal konektörü)
SL8_CPU1_PB4 (Sistem kartındaki sinyal konektörü)	RISER_DST_PB1 (GPU yükseltici 1 üzerindeki sinyal konektörü)

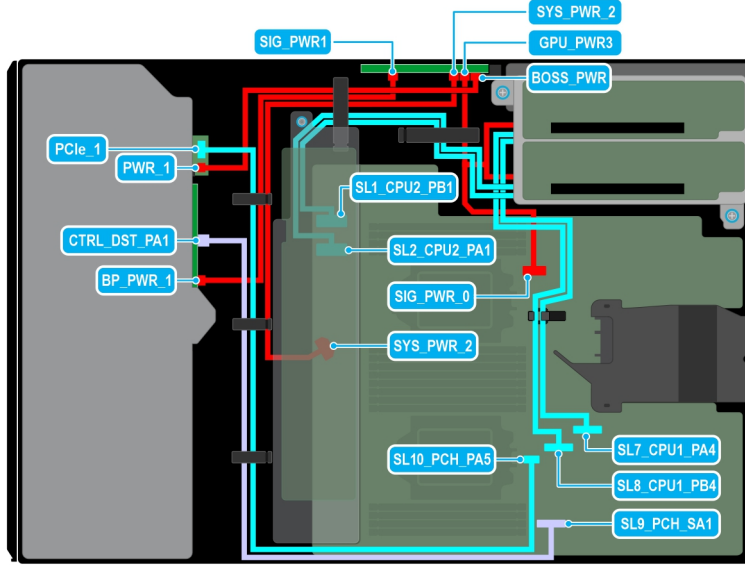

Rakam 79. Kablo yerleşimi - İki GPU yükselticili 8 x 2,5 inç SATA

Tablo 20. Kablo yerleşimi - İki GPU yükselticili 8 x 2,5 inç SATA

Başlangıç Tarihi	Bitiş
PCIe_1 (BOSS S2 modülündeki sinyal konektörü)	SL10_PCH_PA5 (Sistem kartındaki sinyal konektörü)
PWR_1 (BOSS S2 modülündeki güç konektörü)	BOSS_PWR (PIB'deki güç konektörü)
BP_DST_SA1 (Arka paneldeki sinyal konektörü)	SL9_PCH_SA1 (Sistem kartındaki sinyal konektörü)
BP_PWR_1 (Arka paneldeki güç konektörü)	SIG_PWR_1 (PIB'deki güç konektörü)
SIG_PWR_0 (Sistem kartındaki güç konektörü)	RISER_PWR_1 (GPU yükselticideki güç konektörü)
GPU_PWR_3 (PIB'deki güç konektörü)	RISER_PWR_1 (GPU yükselticideki güç konektörü)
SL7_CPU1_PA4 (Sistem kartındaki sinyal konektörü)	RISER_DST_PA1 (GPU yükseltici 1 üzerindeki sinyal konektörü)
SL8_CPU1_PB4 (Sistem kartındaki sinyal konektörü)	RISER_DST_PB1 (GPU yükseltici 1 üzerindeki sinyal konektörü)
SL1_CPU2_PB1 (Sistem kartındaki sinyal konektörü)	RISER_DST_PB1 (GPU yükseltici 2 üzerindeki sinyal konektörü)
SL2_CPU2_PA1 (Sistem kartındaki sinyal konektörü)	RISER_DST_PA1 (GPU yükseltici 2 üzerindeki sinyal konektörü)

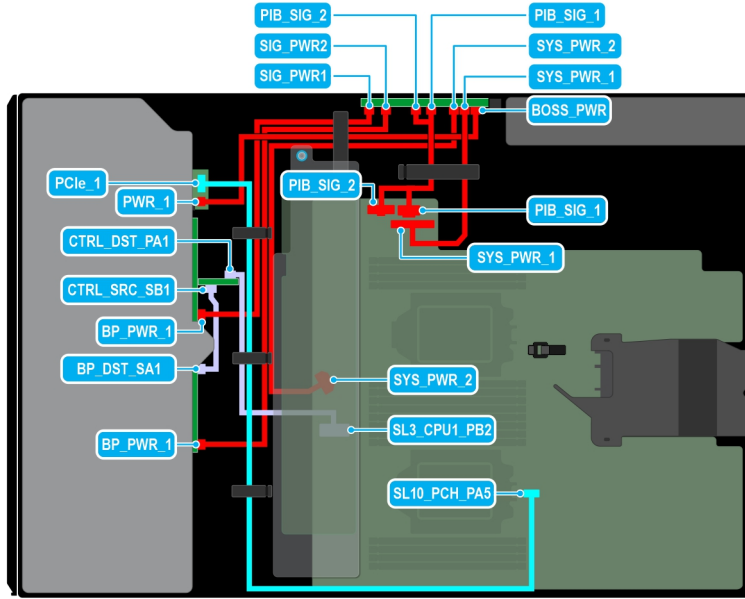

Rakam 80. Kablo yerleşimi - BOSS S2 modüllü 16 x 2,5 inç SAS

Tablo 21. Kablo yerleşimi - BOSS S2 modüllü 16 x 2,5 inç SAS

Başlangıç Tarihi	Bitiş
PCle_1 (BOSS S2 modülündeki sinyal konektörü)	SL10_PCH_PA5 (Sistem kartındaki sinyal konektörü)
PWR_1 (BOSS S2 modülündeki güç konektörü)	BOSS_PWR (PIB'deki güç konektörü)
CTRL_DST_PA1 (PERC'deki sinyal konektörü)	SL3_CPU1_PB2 (Sistem kartındaki sinyal konektörü)
CTRL_SRC_SB1 (PERC'deki sinyal konektörü)	BP_DST_SA1 (Arka paneldeki sinyal konektörü)
BP_PWR_1 (Arka paneldeki güç konektörü)	SIG_PWR_1 (PIB'deki güç konektörü)
BP_PWR_1 (Arka paneldeki güç konektörü)	SIG_PWR_2 (PIB'deki güç konektörü)
SYS_PWR_1 (Sistem kartındaki güç konektörü)	SYS_PWR_1 (PIB'deki güç konektörü)
SYS_PWR_2 (Sistem kartındaki güç konektörü)	SYS_PWR_2 (PIB'deki güç konektörü)
PIB_SIG_1 (Sistem kartındaki güç konektörü)	PIB_SIG_1 (PIB'deki güç konektörü)
PIB_SIG_2 (Sistem kartındaki güç konektörü)	PIB_SIG_2 (PIB'deki güç konektörü)

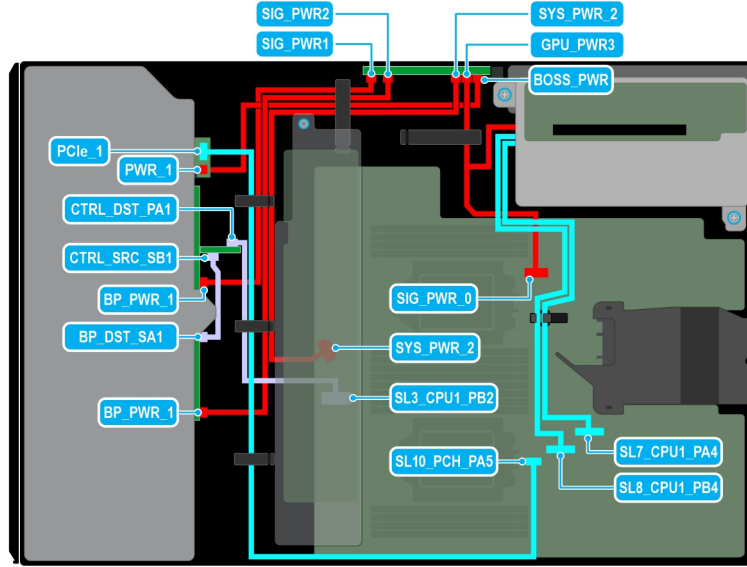

Rakam 81. Kablo yerleşimi - GPU yükselticili 16 x 2,5 inç SAS

Tablo 22. Kablo yerleşimi - GPU yükselticili 16 x 2,5 inç SAS

Başlangıç Tarihi	Bitiş
PCIe_1 (BOSS S2 modülündeki sinyal konektörü)	SL10_PCH_PA5 (Sistem kartındaki sinyal konektörü)
PWR_1 (BOSS S2 modülündeki güç konektörü)	BOSS_PWR (PIB'deki güç konektörü)
CTRL_DST_PA1 (PERC'deki sinyal konektörü)	SL3_CPU1_PB2 (Sistem kartındaki sinyal konektörü)
CTRL_SRC_SB1 (PERC'deki sinyal konektörü)	BP_DST_SA1 (Arka paneldeki sinyal konektörü)
BP_PWR_1 (Arka paneldeki güç konektörü)	SIG_PWR_1 (PIB'deki güç konektörü)
SYS_PWR_2 (Sistem kartındaki güç konektörü)	SYS_PWR_2 (PIB'deki güç konektörü)
SIG_PWR_0 (Sistem kartındaki güç konektörü)	RISER_PWR_1 (GPU yükselticideki güç konektörü)
GPU_PWR_3 (PIB'deki güç konektörü)	RISER_PWR_1 (GPU yükselticideki güç konektörü)
SL7_CPU1_PA4 (Sistem kartındaki sinyal konektörü)	RISER_DST_PA1 (GPU yükseltici 1 üzerindeki sinyal konektörü)
SL8_CPU1_PB4 (Sistem kartındaki sinyal konektörü)	RISER_DST_PB1 (GPU yükseltici 1 üzerindeki sinyal konektörü)

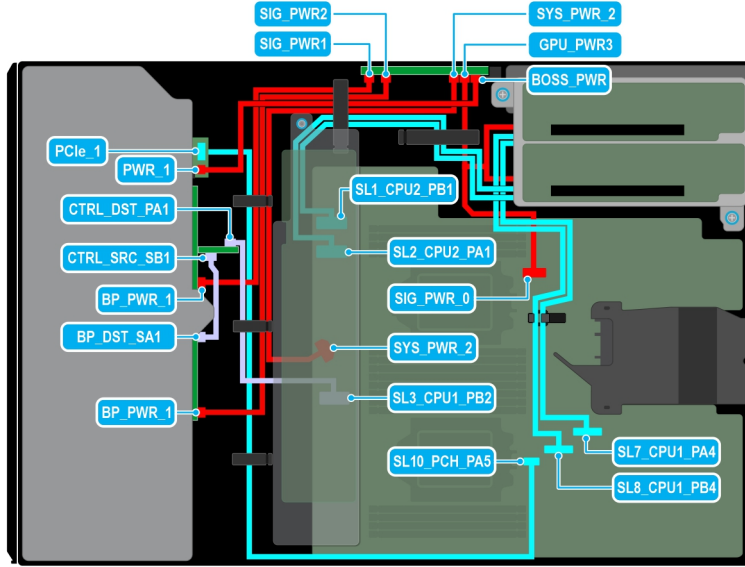

Rakam 82. Kablo yerleşimi - İki GPU yükselticili 16 x 2,5 inç SAS

Tablo 23. Kablo yerleşimi - İki GPU yükselticili 16 x 2,5 inç SAS

Başlangıç Tarihi	Bitiş
PCIe_1 (BOSS S2 modülündeki sinyal konektörü)	SL10_PCH_PA5 (Sistem kartındaki sinyal konektörü)
PWR_1 (BOSS S2 modülündeki güç konektörü)	BOSS_PWR (PIB'deki güç konektörü)
CTRL_DST_PA1 (PERC'deki sinyal konektörü)	SL3_CPU1_PB2 (Sistem kartındaki sinyal konektörü)
CTRL_SRC_SB1 (PERC'deki sinyal konektörü)	BP_DST_SA1 (Arka paneldeki sinyal konektörü)
BP_PWR_1 (Arka paneldeki güç konektörü)	SIG_PWR_1 (PIB'deki güç konektörü)
BP_PWR_1 (Arka paneldeki güç konektörü)	SIG_PWR_2 (PIB'deki güç konektörü)
SYS_PWR_2 (Sistem kartındaki güç konektörü)	SYS_PWR_2 (PIB'deki güç konektörü)
SIG_PWR_0 (Sistem kartındaki güç konektörü)	RISER_PWR_1 (GPU yükselticideki güç konektörü)
GPU_PWR_3 (PIB'deki güç konektörü)	RISER_PWR_1 (GPU yükselticideki güç konektörü)
SL7_CPU1_PA4 (Sistem kartındaki sinyal konektörü)	RISER_DST_PA1 (GPU yükseltici 1 üzerindeki sinyal konektörü)
SL8_CPU1_PB4 (Sistem kartındaki sinyal konektörü)	RISER_DST_PB1 (GPU yükseltici 1 üzerindeki sinyal konektörü)
SL1_CPU2_PB1 (Sistem kartındaki sinyal konektörü)	RISER_DST_PB1 (GPU yükseltici 2 üzerindeki sinyal konektörü)
SL2_CPU2_PA1 (Sistem kartındaki sinyal konektörü)	RISER_DST_PA1 (GPU yükseltici 2 üzerindeki sinyal konektörü)

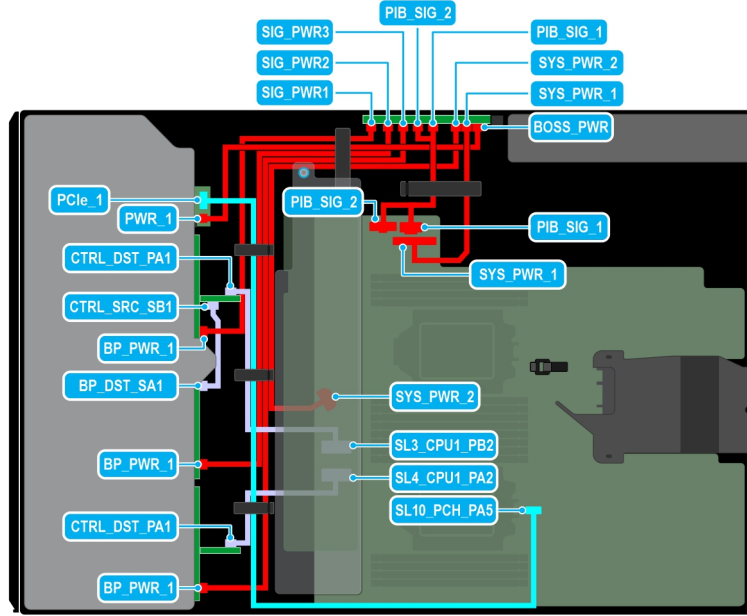

Rakam 83. Kablo yerleşimi - BOSS S2 modüllü 24 x 2,5 inç SAS

Tablo 24. Kablo yerleşimi - BOSS S2 modüllü 24 x 2,5 inç SAS

Başlangıç Tarihi	Bitiş
PCIe_1 (BOSS S2 modülündeki sinyal konektörü)	SL10_PCH_PA5 (Sistem kartındaki sinyal konektörü)
PWR_1 (BOSS S2 modülündeki güç konektörü)	BOSS_PWR (PIB'deki güç konektörü)
CTRL_DST_PA1 (PERC'deki sinyal konektörü)	SL3_CPU1_PB2 (Sistem kartındaki sinyal konektörü)
CTRL_SRC_SB1 (PERC'deki sinyal konektörü)	BP_DST_SA1 (Arka paneldeki sinyal konektörü)
BP_PWR_1 (Arka paneldeki güç konektörü)	SIG_PWR_1 (PIB'deki güç konektörü)
BP_PWR_1 (Arka paneldeki güç konektörü)	SIG_PWR_2 (PIB'deki güç konektörü)
BP_PWR_1 (Arka paneldeki güç konektörü)	SIG_PWR_3 (PIB'deki güç konektörü)
CTRL_DST_PA1 (PERC'deki sinyal konektörü)	SL4_CPU1_PA2 (Sistem kartındaki sinyal konektörü)
SYS_PWR_1 (Sistem kartındaki güç konektörü)	SYS_PWR_1 (PIB'deki güç konektörü)
SYS_PWR_2 (Sistem kartındaki güç konektörü)	SYS_PWR_2 (PIB'deki güç konektörü)
PIB_SIG_1 (Sistem kartındaki güç konektörü)	PIB_SIG_1 (PIB'deki güç konektörü)
PIB_SIG_2 (Sistem kartındaki güç konektörü)	PIB_SIG_2 (PIB'deki güç konektörü)

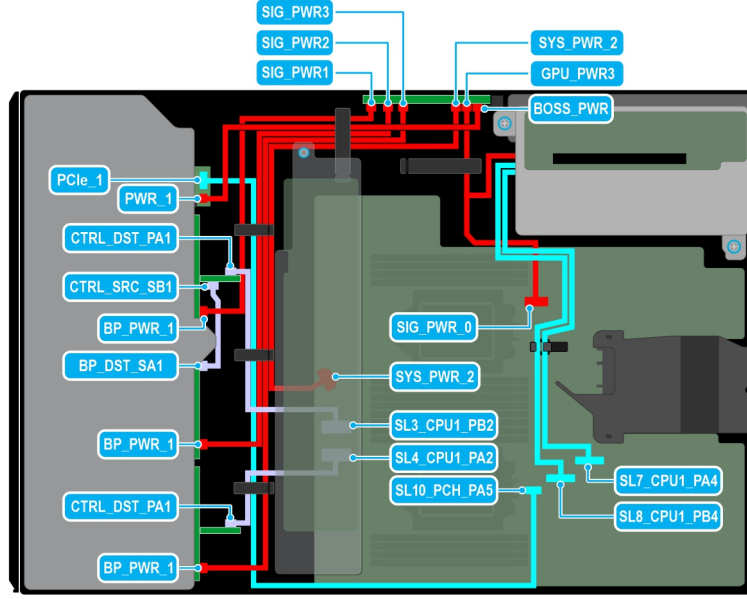

Rakam 84. Kablo yerleşimi - GPU yükselticili 24 x 2,5 inç SAS

Tablo 25. Kablo yerleşimi - GPU yükselticili 24 x 2,5 inç SAS

Başlangıç Tarihi	Bitiş
PCIe_1 (BOSS S2 modülündeki sinyal konektörü)	SL10_PCH_PA5 (Sistem kartındaki sinyal konektörü)
PWR_1 (BOSS S2 modülündeki güç konektörü)	BOSS_PWR (PIB'deki güç konektörü)
CTRL_DST_PA1 (PERC'deki sinyal konektörü)	SL3_CPU1_PB2 (Sistem kartındaki sinyal konektörü)
CTRL_SRC_SB1 (PERC'deki sinyal konektörü)	BP_DST_SA1 (Arka paneldeki sinyal konektörü)
BP_PWR_1 (Arka paneldeki güç konektörü)	SIG_PWR_1 (PIB'deki güç konektörü)
BP_PWR_1 (Arka paneldeki güç konektörü)	SIG_PWR_2 (PIB'deki güç konektörü)
BP_PWR_1 (Arka paneldeki güç konektörü)	SIG_PWR_3 (PIB'deki güç konektörü)
CTRL_DST_PA1 (PERC'deki sinyal konektörü)	SL4_CPU1_PA2 (Sistem kartındaki sinyal konektörü)
SYS_PWR_2 (Sistem kartındaki güç konektörü)	SYS_PWR_2 (PIB'deki güç konektörü)
SIG_PWR_0 (Sistem kartındaki güç konektörü)	RISER_PWR_1 (GPU yükselticideki güç konektörü)
GPU_PWR_3 (PIB'deki güç konektörü)	RISER_PWR_1 (GPU yükselticideki güç konektörü)
SL7_CPU1_PA4 (Sistem kartındaki sinyal konektörü)	RISER_DST_PA1 (GPU yükseltici 1 üzerindeki sinyal konektörü)
SL8_CPU1_PB4 (Sistem kartındaki sinyal konektörü)	RISER_DST_PB1 (GPU yükseltici 1 üzerindeki sinyal konektörü)

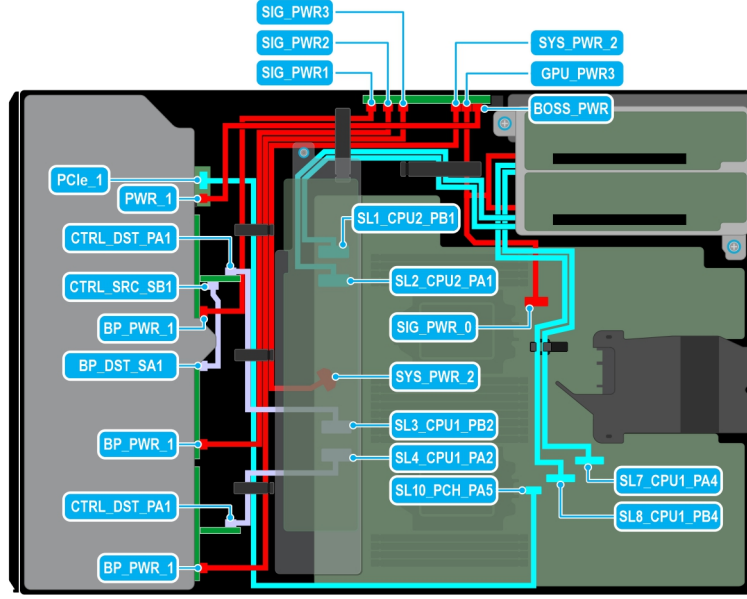

Rakam 85. Kablo yerleşimi - İki GPU yükselticili 24 x 2,5 inç SAS

Tablo 26. Kablo yerleşimi - İki GPU yükselticili 24 x 2,5 inç SAS

Başlangıç Tarihi	Bitiş
PCIe_1 (BOSS S2 modülündeki sinyal konektörü)	SL10_PCH_PA5 (Sistem kartındaki sinyal konektörü)
PWR_1 (BOSS S2 modülündeki güç konektörü)	BOSS_PWR (PIB'deki güç konektörü)
CTRL_DST_PA1 (PERC'deki sinyal konektörü)	SL3_CPU1_PB2 (Sistem kartındaki sinyal konektörü)
CTRL_SRC_SB1 (PERC'deki sinyal konektörü)	BP_DST_SA1 (Arka paneldeki sinyal konektörü)
BP_PWR_1 (Arka paneldeki güç konektörü)	SIG_PWR_1 (PIB'deki güç konektörü)
BP_PWR_1 (Arka paneldeki güç konektörü)	SIG_PWR_2 (PIB'deki güç konektörü)
BP_PWR_1 (Arka paneldeki güç konektörü)	SIG_PWR_3 (PIB'deki güç konektörü)
CTRL_DST_PA1 (PERC'deki sinyal konektörü)	SL4_CPU1_PA2 (Sistem kartındaki sinyal konektörü)
SYS_PWR_2 (Sistem kartındaki güç konektörü)	SYS_PWR_2 (PIB'deki güç konektörü)
SIG_PWR_0 (Sistem kartındaki güç konektörü)	RISER_PWR_1 (GPU yükselticideki güç konektörü)
GPU_PWR_3 (PIB'deki güç konektörü)	RISER_PWR_1 (GPU yükselticideki güç konektörü)
SL7_CPU1_PA4 (Sistem kartındaki sinyal konektörü)	RISER_DST_PA1 (GPU yükseltici 1 üzerindeki sinyal konektörü)
SL8_CPU1_PB4 (Sistem kartındaki sinyal konektörü)	RISER_DST_PB1 (GPU yükseltici 1 üzerindeki sinyal konektörü)
SL1_CPU2_PB1 (Sistem kartındaki sinyal konektörü)	RISER_DST_PB1 (GPU yükseltici 2 üzerindeki sinyal konektörü)
SL2_CPU2_PA1 (Sistem kartındaki sinyal konektörü)	RISER_DST_PA1 (GPU yükseltici 2 üzerindeki sinyal konektörü)

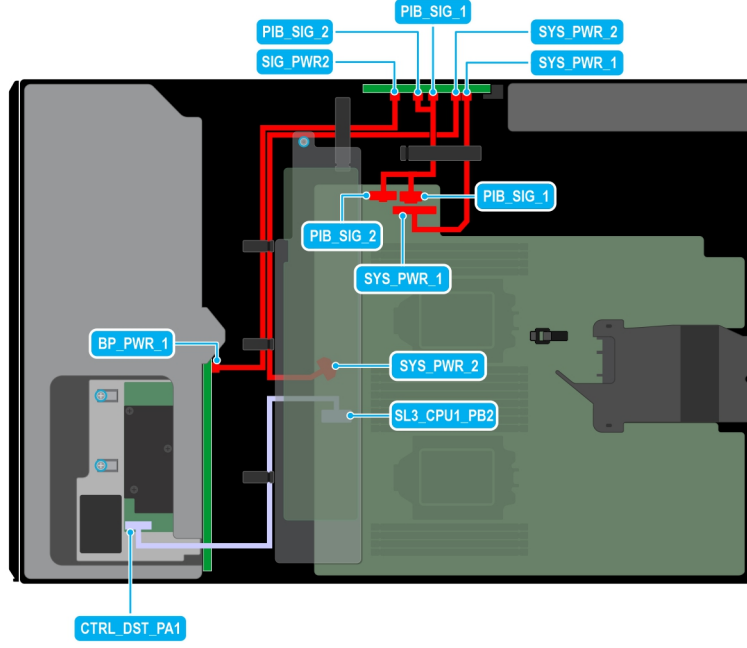

Rakam 86. Kablo yerleşimi - 8 x 3,5 inç SAS

Tablo 27. Kablo yerleşimi - 8 x 3,5 inç SAS

Başlangıç Tarihi	Bitiş
CTRL_DST_PA1 (PERC'deki sinyal konektörü)	SL3_CPU1_PB2 (Sistem kartındaki sinyal konektörü)
BP_PWR_1 (Arka paneldeki güç konektörü)	SIG_PWR2 (PIB'deki güç konektörü)
SYS_PWR_1 (Sistem kartındaki güç konektörü)	SYS_PWR_1 (PIB'deki güç konektörü)
SYS_PWR_2 (Sistem kartındaki güç konektörü)	SYS_PWR_2 (PIB'deki güç konektörü)
PIB_SIG_1 (Sistem kartındaki güç konektörü)	PIB_SIG_1 (PIB'deki güç konektörü)
PIB_SIG_2 (Sistem kartındaki güç konektörü)	PIB_SIG_2 (PIB'deki güç konektörü)

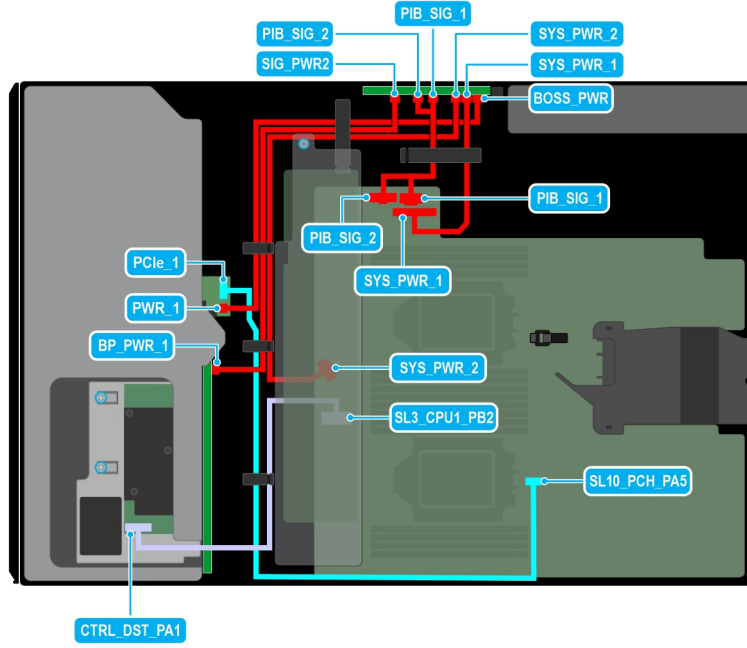

Rakam 87. Kablo yerleşimi - BOSS S2 modüllü 8 x 3,5 inç SAS

Tablo 28. Kablo yerleşimi - BOSS S2 modüllü 8 x 3,5 inç SAS

Başlangıç Tarihi	Bitiş
PCIe_1 (BOSS S2 modülündeki sinyal konektörü)	SL10_PCH_PA5 (Sistem kartındaki sinyal konektörü)
PWR_1 (BOSS S2 modülündeki güç konektörü)	BOSS_PWR (PIB'deki güç konektörü)
CTRL_DST_PA1 (PERC'deki sinyal konektörü)	SL3_CPU1_PB2 (Sistem kartındaki sinyal konektörü)
BP_PWR_1 (Arka paneldeki güç konektörü)	SIG_PWR_2 (PIB'deki güç konektörü)
SYS_PWR_1 (Sistem kartındaki güç konektörü)	SYS_PWR_1 (PIB'deki güç konektörü)
SYS_PWR_2 (Sistem kartındaki güç konektörü)	SYS_PWR_2 (PIB'deki güç konektörü)
PIB_SIG_1 (Sistem kartındaki güç konektörü)	PIB_SIG_1 (PIB'deki güç konektörü)
PIB_SIG_2 (Sistem kartındaki güç konektörü)	PIB_SIG_2 (PIB'deki güç konektörü)

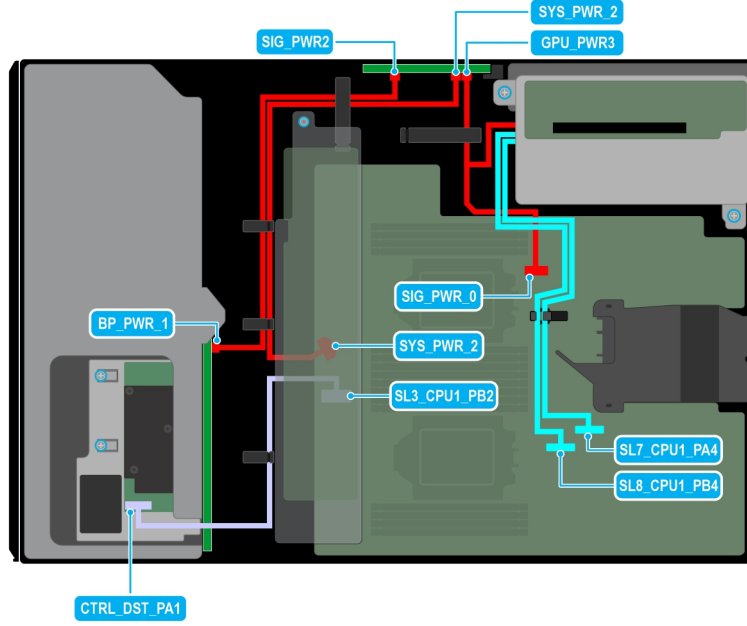

Rakam 88. Kablo yerleşimi - GPU yükselticili 8 x 3,5 inç SAS

Tablo 29. Kablo yerleşimi - GPU yükselticili 8 x 3,5 inç SAS

Başlangıç Tarihi	Bitiş
CTRL_DST_PA1 (PERC'deki sinyal konektörü)	SL3_CPU1_PB2 (Sistem kartındaki sinyal konektörü)
BP_PWR_1 (Arka paneldeki güç konektörü)	SIG_PWR_2 (PIB'deki güç konektörü)
SYS_PWR_2 (Sistem kartındaki güç konektörü)	SYS_PWR_2 (PIB'deki güç konektörü)
SIG_PWR_0 (Sistem kartındaki güç konektörü)	RISER_PWR_1 (GPU yükselticideki güç konektörü)
GPU_PWR_3 (PIB'deki güç konektörü)	RISER_PWR_1 (GPU yükselticideki güç konektörü)
SL7_CPU1_PA4 (Sistem kartındaki sinyal konektörü)	RISER_DST_PA1 (GPU yükseltici 1 üzerindeki sinyal konektörü)
SL8_CPU1_PB4 (Sistem kartındaki sinyal konektörü)	RISER_DST_PB1 (GPU yükseltici 1 üzerindeki sinyal konektörü)

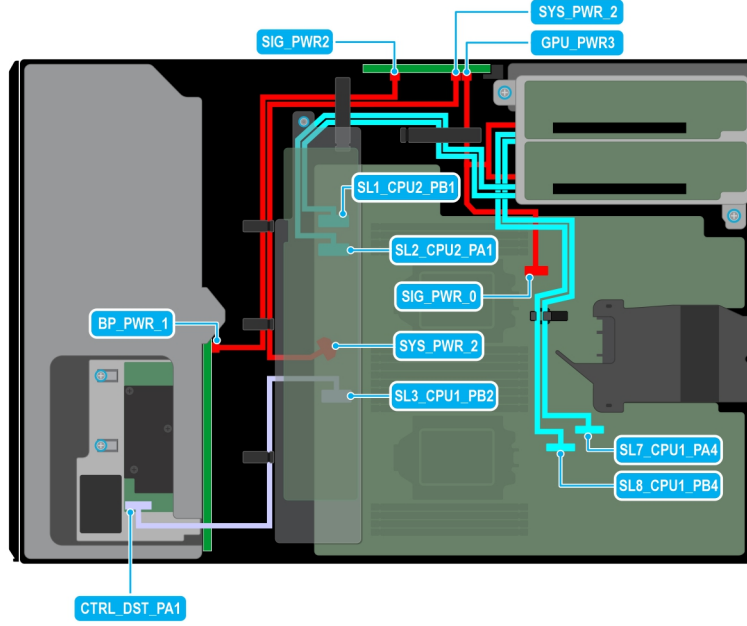

Rakam 89. Kablo yerleşimi - İki GPU yükselticili 8 x 3,5 inç SAS

Tablo 30. Kablo yerleşimi - İki GPU yükselticili 8 x 3,5 inç SAS

Başlangıç Tarihi	Bitiş
CTRL_DST_PA1 (Arka paneldeki sinyal konektörü)	SL3_CPU1_PB2 (Sistem kartındaki sinyal konektörü)
BP_PWR_1 (Arka paneldeki güç konektörü)	SIG_PWR_2 (PIB'deki güç konektörü)
SYS_PWR_2 (Sistem kartındaki güç konektörü)	SYS_PWR_2 (PIB'deki güç konektörü)
SIG_PWR_0 (Sistem kartındaki güç konektörü)	RISER_PWR_1 (GPU yükselticideki güç konektörü)
GPU_PWR_3 (PIB'deki güç konektörü)	RISER_PWR_1 (GPU yükselticideki güç konektörü)
SL7_CPU1_PA4 (Sistem kartındaki sinyal konektörü)	RISER_DST_PA1 (GPU yükseltici 1 üzerindeki sinyal konektörü)
SL8_CPU1_PB4 (Sistem kartındaki sinyal konektörü)	RISER_DST_PB1 (GPU yükseltici 1 üzerindeki sinyal konektörü)
SL1_CPU2_PB1 (Sistem kartındaki sinyal konektörü)	RISER_DST_PB1 (GPU yükseltici 2 üzerindeki sinyal konektörü)
SL2_CPU2_PA1 (Sistem kartındaki sinyal konektörü)	RISER_DST_PA1 (GPU yükseltici 2 üzerindeki sinyal konektörü)

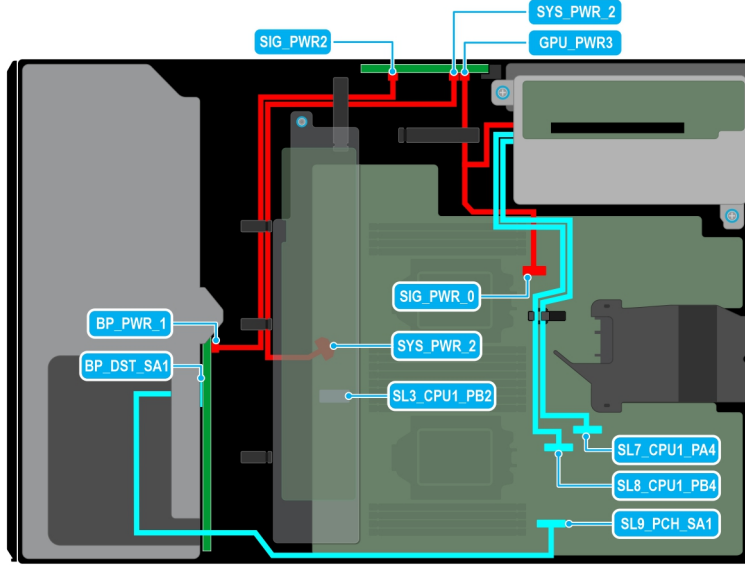

Rakam 90. Kablo yerleşimi - GPU yükselticili 8 x 3,5 inç SATA

Tablo 31. Kablo yerleşimi - GPU yükselticili 8 x 3,5 inç SATA

Başlangıç Tarihi	Bitiş
CTRL_DST_PA1 (Arka paneldeki sinyal konektörü)	SL9_PCH_SA1 (Sistem kartındaki sinyal konektörü)
BP_PWR_1 (Arka paneldeki güç konektörü)	SIG_PWR_2 (PIB'deki güç konektörü)
SYS_PWR_2 (Sistem kartındaki güç konektörü)	SYS_PWR_2 (PIB'deki güç konektörü)
SIG_PWR_0 (Sistem kartındaki güç konektörü)	RISER_PWR_1 (GPU yükselticideki güç konektörü)
GPU_PWR_3 (PIB'deki güç konektörü)	RISER_PWR_1 (GPU yükselticideki güç konektörü)
SL7_CPU1_PA4 (Sistem kartındaki sinyal konektörü)	RISER_DST_PA1 (GPU yükseltici 1 üzerindeki sinyal konektörü)
SL8_CPU1_PB4 (Sistem kartındaki sinyal konektörü)	RISER_DST_PB1 (GPU yükseltici 1 üzerindeki sinyal konektörü)

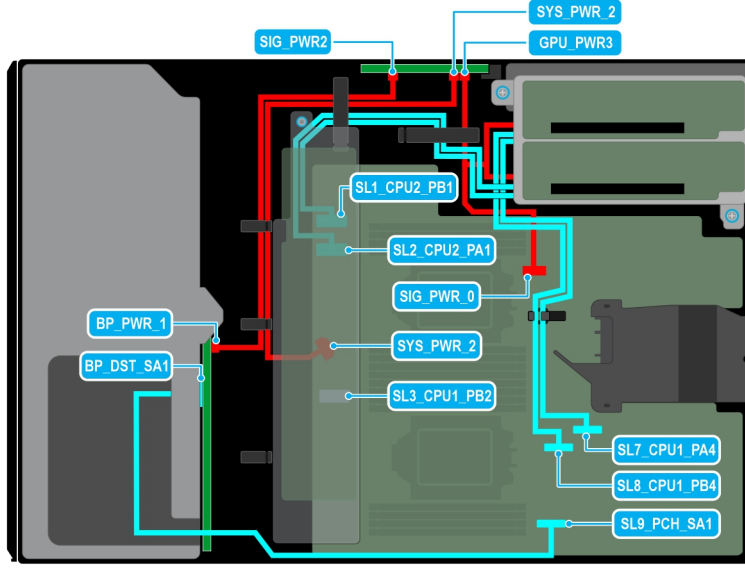

Rakam 91. Kablo yerleşimi - İki GPU yükselticili 8 x 3,5 inç SATA

Tablo 32. Kablo yerleşimi - İki GPU yükselticili 8 x 3,5 inç SATA

Başlangıç Tarihi	Bitiş
CTRL_DST_PA1 (Arka paneldeki sinyal konektörü)	SL3_CPU1_PB2 (Sistem kartındaki sinyal konektörü)
BP_PWR_1 (Arka paneldeki güç konektörü)	SIG_PWR_2 (PIB'deki güç konektörü)
SYS_PWR_2 (Sistem kartındaki güç konektörü)	SYS_PWR_2 (PIB'deki güç konektörü)
SIG_PWR_0 (Sistem kartındaki güç konektörü)	RISER_PWR_1 (GPU yükselticideki güç konektörü)
GPU_PWR_3 (PIB'deki güç konektörü)	RISER_PWR_1 (GPU yükselticideki güç konektörü)
SL7_CPU1_PA4 (Sistem kartındaki sinyal konektörü)	RISER_DST_PA1 (GPU yükseltici 1 üzerindeki sinyal konektörü)
SL8_CPU1_PB4 (Sistem kartındaki sinyal konektörü)	RISER_DST_PB1 (GPU yükseltici 1 üzerindeki sinyal konektörü)
SL1_CPU2_PB1 (Sistem kartındaki sinyal konektörü)	RISER_DST_PB1 (GPU yükseltici 2 üzerindeki sinyal konektörü)
SL2_CPU2_PA1 (Sistem kartındaki sinyal konektörü)	RISER_DST_PA1 (GPU yükseltici 2 üzerindeki sinyal konektörü)

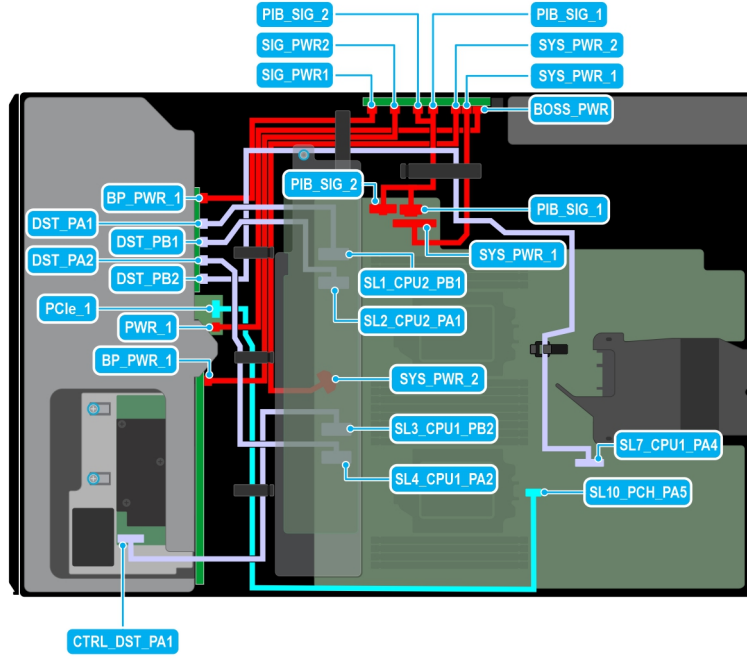

Rakam 92. Kablo yerleşimi - BOSS S2 modüllü 8 x 3,5 inç + 8 x 2,5 inç NVMe

Tablo 33. Kablo yerleşimi - BOSS S2 modüllü 8 x 3,5 inç + 8 x 2,5 inç NVMe

Başlangıç Tarihi	Bitiş
PCIe_1 (BOSS S2 modülündeki sinyal konektörü)	SL10_PCH_PA5 (Sistem kartındaki sinyal konektörü)
PWR_1 (BOSS S2 modülündeki güç konektörü)	BOSS_PWR (PIB'deki güç konektörü)
CTRL_DST_PA1 (PERC'deki sinyal konektörü)	SL3_CPU1_PB2 (Sistem kartındaki sinyal konektörü)
BP_PWR_1 (Arka paneldeki güç konektörü)	SIG_PWR_1 (PIB'deki güç konektörü)
DST_PA1 (Arka paneldeki sinyal konektörü)	SL1_CPU2_PB1 (Sistem kartındaki sinyal konektörü)
DST_PB1 (Arka paneldeki sinyal konektörü)	SL2_CPU2_PA1 (Sistem kartındaki sinyal konektörü)
DST_PA2 (Arka paneldeki sinyal konektörü)	SL4_CPU1_PB2 (Sistem kartındaki sinyal konektörü)
DST_PB2 (Arka paneldeki sinyal konektörü)	SL7_CPU1_PA4 (Sistem kartındaki sinyal konektörü)
BP_PWR_1 (Arka paneldeki güç konektörü)	SIG_PWR_2 (PIB'deki güç konektörü)
SYS_PWR_1 (Sistem kartındaki güç konektörü)	SYS_PWR_1 (PIB'deki güç konektörü)
SYS_PWR_2 (Sistem kartındaki güç konektörü)	SYS_PWR_2 (PIB'deki güç konektörü)
PIB_SIG_1 (Sistem kartındaki güç konektörü)	PIB_SIG_1 (PIB'deki güç konektörü)
PIB_SIG_2 (Sistem kartındaki güç konektörü)	PIB_SIG_2 (PIB'deki güç konektörü)

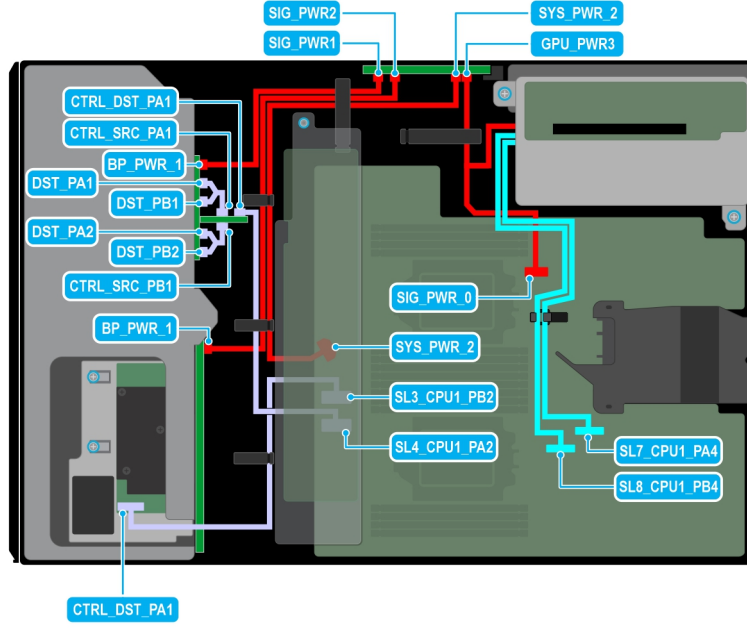

Rakam 93. Kablo yerleşimi - GPU yükselticili 8 x 3,5 inç + 8 x 2,5 inç NVMe

Tablo 34. Kablo yerleşimi - GPU yükselticili 8 x 3,5 inç + 8 x 2,5 inç NVMe

Başlangıç Tarihi	Bitiş
PCle_1 (BOSS S2 modülündeki sinyal konektörü)	SL10_PCH_PA5 (Sistem kartındaki sinyal konektörü)
PWR_1 (BOSS S2 modülündeki güç konektörü)	BOSS_PWR (PIB'deki güç konektörü)
CTRL_DST_PA1 (PERC'deki sinyal konektörü)	SL3_CPU1_PB2 (Sistem kartındaki sinyal konektörü)
CTRL_DST_PA1 (PERC'deki sinyal konektörü)	SL4_CPU1_PA2 (Sistem kartındaki sinyal konektörü)
BP_PWR_1 (Arka paneldeki güç konektörü)	SIG_PWR_1 (PIB'deki güç konektörü)
DST_PA1 (Arka paneldeki sinyal konektörü)	CTRL_SRC_PA1 (PERC'deki sinyal konektörü)
DST_PB1 (Arka paneldeki sinyal konektörü)	CTRL_SRC_PA1 (PERC'deki sinyal konektörü)
DST_PA2 (Arka paneldeki sinyal konektörü)	CTRL_SRC_PB1 (PERC'deki sinyal konektörü)
DST_PB2 (Arka paneldeki sinyal konektörü)	CTRL_SRC_PB1 (PERC'deki sinyal konektörü)
BP_PWR_1 (Arka paneldeki güç konektörü)	SIG_PWR_2 (PIB'deki güç konektörü)
SYS_PWR_2 (Sistem kartındaki güç konektörü)	SYS_PWR_2 (PIB'deki güç konektörü)
SIG_PWR_0 (Sistem kartındaki güç konektörü)	RISER_PWR_1 (GPU yükselticideki güç konektörü)
GPU_PWR_3 (PIB'deki güç konektörü)	RISER_PWR_1 (GPU yükselticideki güç konektörü)
SL7_CPU1_PA4 (Sistem kartındaki sinyal konektörü)	RISER_DST_PA1 (GPU yükseltici 1 üzerindeki sinyal konektörü)
SL8_CPU1_PB4 (Sistem kartındaki sinyal konektörü)	RISER_DST_PB1 (GPU yükseltici 1 üzerindeki sinyal konektörü)

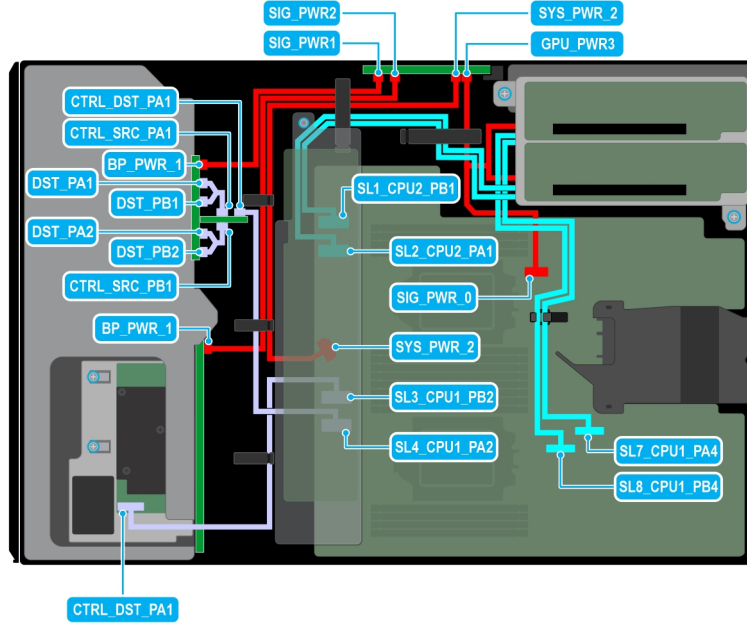

Rakam 94. Kablo yerleşimi - iki GPU yükselticili 8 x 3,5 inç + 8 x 2,5 inç NVMe

Tablo 35. Kablo yerleşimi - iki GPU yükselticili 8 x 3,5 inç + 8 x 2,5 inç NVMe

Başlangıç Tarihi	Bitiş
PCle_1 (BOSS S2 modülündeki sinyal konektörü)	SL10_PCH_PA5 (Sistem kartındaki sinyal konektörü)
PWR_1 (BOSS S2 modülündeki güç konektörü)	BOSS_PWR (PIB'deki güç konektörü)
CTRL_DST_PA1 (PERC'deki sinyal konektörü)	SL3_CPU1_PB2 (Sistem kartındaki sinyal konektörü)
CTRL_DST_PA1 (PERC'deki sinyal konektörü)	SL4_CPU1_PA2 (Sistem kartındaki sinyal konektörü)
BP_PWR_1 (Arka paneldeki güç konektörü)	SIG_PWR_1 (PIB'deki güç konektörü)
DST_PA1 (Arka paneldeki sinyal konektörü)	CTRL_SRC_PA1 (PERC'deki sinyal konektörü)
DST_PB1 (Arka paneldeki sinyal konektörü)	CTRL_SRC_PA1 (PERC'deki sinyal konektörü)
DST_PA2 (Arka paneldeki sinyal konektörü)	CTRL_SRC_PB1 (PERC'deki sinyal konektörü)
DST_PB2 (Arka paneldeki sinyal konektörü)	CTRL_SRC_PB1 (PERC'deki sinyal konektörü)
BP_PWR_1 (Arka paneldeki güç konektörü)	SIG_PWR_2 (PIB'deki güç konektörü)
SYS_PWR_2 (Sistem kartındaki güç konektörü)	SYS_PWR_2 (PIB'deki güç konektörü)
SIG_PWR_0 (Sistem kartındaki güç konektörü)	RISER_PWR_1 (GPU yükselticideki güç konektörü)
GPU_PWR_3 (PIB'deki güç konektörü)	RISER_PWR_1 (GPU yükselticideki güç konektörü)
SL7_CPU1_PA4 (Sistem kartındaki sinyal konektörü)	RISER_DST_PA1 (GPU yükseltici 1 üzerindeki sinyal konektörü)
SL8_CPU1_PB4 (Sistem kartındaki sinyal konektörü)	RISER_DST_PB1 (GPU yükseltici 1 üzerindeki sinyal konektörü)
SL1_CPU2_PB1 (Sistem kartındaki sinyal konektörü)	RISER_DST_PB1 (GPU yükseltici 2 üzerindeki sinyal konektörü)
SL2_CPU2_PA1 (Sistem kartındaki sinyal konektörü)	RISER_DST_PA1 (GPU yükseltici 2 üzerindeki sinyal konektörü)

İsteğe bağlı optik sürücü

Bu, yalnızca bir servis teknisyeni tarafından değiştirilebilen bir parçadır.

Optik sürücü dolgu ekini çıkarma

Önkoşullar

1. Güvenlik talimatları bölümünde listelenen güvenlik yönergelerini uygulayın.
2. Sisteminizin içinde çalışmadan önce bölümünde listelenen yordamı takip edin.
3. Takılıysa ön çerçeveyi çıkarın.

Adımlar

Serbest bırakma tırnağına basın ve optik sürücü dolgu ekini sistemin dışına kaydırın.



Rakam 95. Optik sürücü dolgu ekini çıkarma

Sonraki Adımlar

Optik sürücü dolgu ekini yerine takın veya optik sürücüyü takın.

Optik sürücü dolgu ekini takma

Önkoşullar

1. Güvenlik talimatları bölümünde listelenen güvenlik yönergelerini uygulayın.
2. Sisteminizin içinde çalışmadan önce bölümünde listelenen yordamı takip edin.
3. Takılıysa ön çerçeveyi çıkarın.

Adımlar

Optik sürücü dolgu ekindeki tırnakları tutun ve optik sürücü dolgu ekini optik sürücü yuvasına doğru itin.



Rakam 96. Optik sürücü dolgu ekini takma

Sonraki Adımlar

1. Çıkarıldıysa ön çerçeveyi takın.
2. Sisteminizin içinde çalıştıktan sonra bölümünde listelenen yordamı uygulayın.

Optik sürücünün çıkarılması

Önkoşullar

1. Güvenlik talimatları bölümünde listelenen güvenlik yönergelerini uygulayın.
2. Sisteminizin içinde çalışmadan önce bölümünde listelenen yordamı takip edin.
3. Takılıysa ön çerçeveyi çıkarın.
4. Güç ve veri kablolarını optik sürücüden çıkarın.
i **NOT:** Güç ve veri kablosunu sistem kartından ve sürücüden çıkarırken sistemin kenarından nasıl geçirildiklerini not edin.

Adımlar

Serbest bırakma tırnağına basın ve optik sürücüyü sistemin önüne doğru kaydırın.

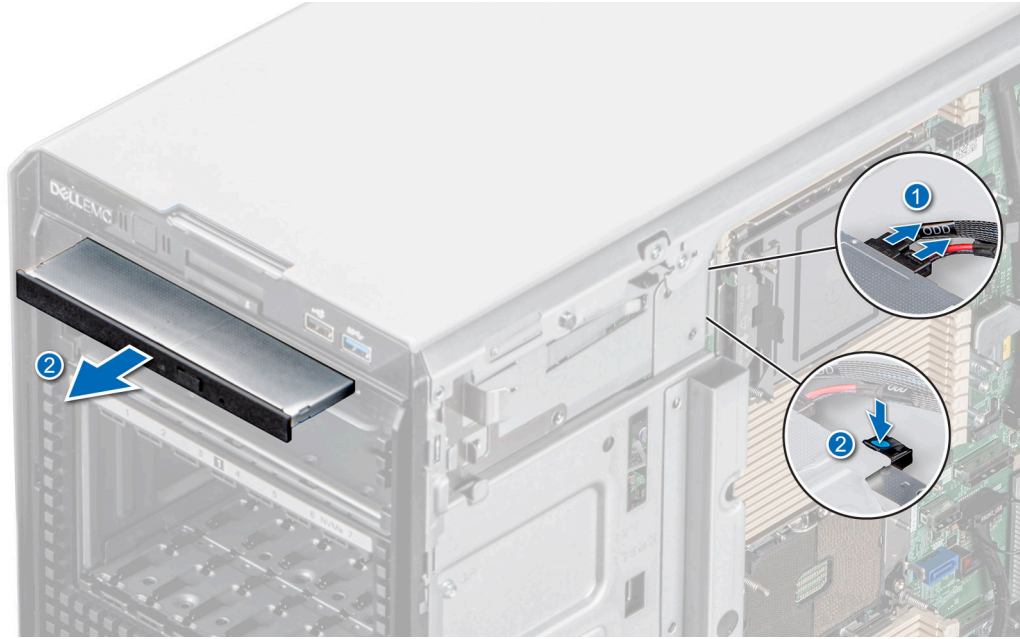

Rakam 97. Optik sürücünün çıkarılması

Sonraki Adımlar

Optik sürücüyü yerine takın veya optik sürücü dolgu ekini takın.

Optik Sürücüyü Takma

Önkoşullar

i **NOT:** Sisteminize yalnızca 9,5 mm ince SATA DVD-ROM sürücü veya DVD+/-RW sürücü takılabilir. Harici optik sürücüler USB bağlantı noktalarından bağlanabilir.

1. [Güvenlik talimatları](#) bölümünde listelenen güvenlik yönergelerini uygulayın.
2. [Sisteminizin içinde çalışmadan önce](#) bölümünde listelenen yordamı takip edin.
3. Takılıysa [ön çerçeveyi çıkarın](#).

Adımlar

1. Optik sürücüyü sistemdeki yuvayla hizalayın.
2. Optik sürücüyü, serbest bırakma tırnağı yerine oturuncaya kadar yuvaya kaydırın.



Rakam 98. Optik Sürücüyü Takma

Sonraki Adımlar

1. Çıkarıldıysa ön çerçeveyi takın.
2. Güç kablosunu ve veri kablosunu optik sürücüye bağlayın.
i NOT: Sıkışmalarını veya bükülmelerini önlemek için kabloları düzgün döşeyin.
3. Sisteminizin içinde çalıştıktan sonra bölümünde listelenen yordamı uygulayın.

İsteğe bağlı teyp yedekleme birimi

Bu, yalnızca bir servis teknisyeni tarafından değiştirilebilen bir parçadır.

Teyp yedekleme birimi dolgu ekini çıkarma

Önkoşullar

1. Güvenlik talimatları bölümünde listelenen güvenlik yönergelerini uygulayın.
2. Sisteminizin içinde çalışmadan önce bölümünde listelenen yordamı takip edin.
3. Takılıysa ön çerçeveyi çıkarın.

Adımlar

Teyp yedekleme birimi dolgu ekinin arkasındaki çıkıntıyı itin ve sistemin önüne doğru kaydırın.

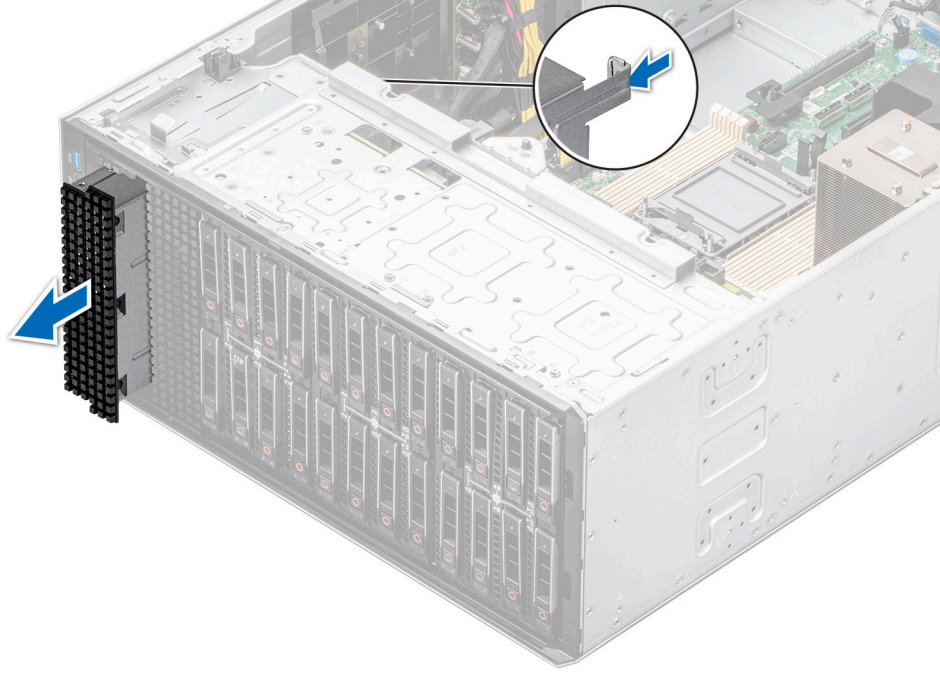

Rakam 99. Teyp yedekleme birimi dolgu ekini çıkarma

Sonraki Adımlar

Teyp yedekleme birimi dolgu ekini yerine takın veya teyp yedekleme birimini takın.

Teyp yedekleme birimi dolgu ekini takma

Önkoşullar

1. Güvenlik talimatları bölümünde listelenen güvenlik yönergelerini uygulayın.
2. Sisteminizin içinde çalışmadan önce bölümünde listelenen yordamı takip edin.
3. Takılıysa ön çerçeveyi çıkarın.

Adımlar

Teyp yedekleme birimi dolgu ekini sistemdeki yuvaya hizalayıp yerine oturana kadar kaydırın.

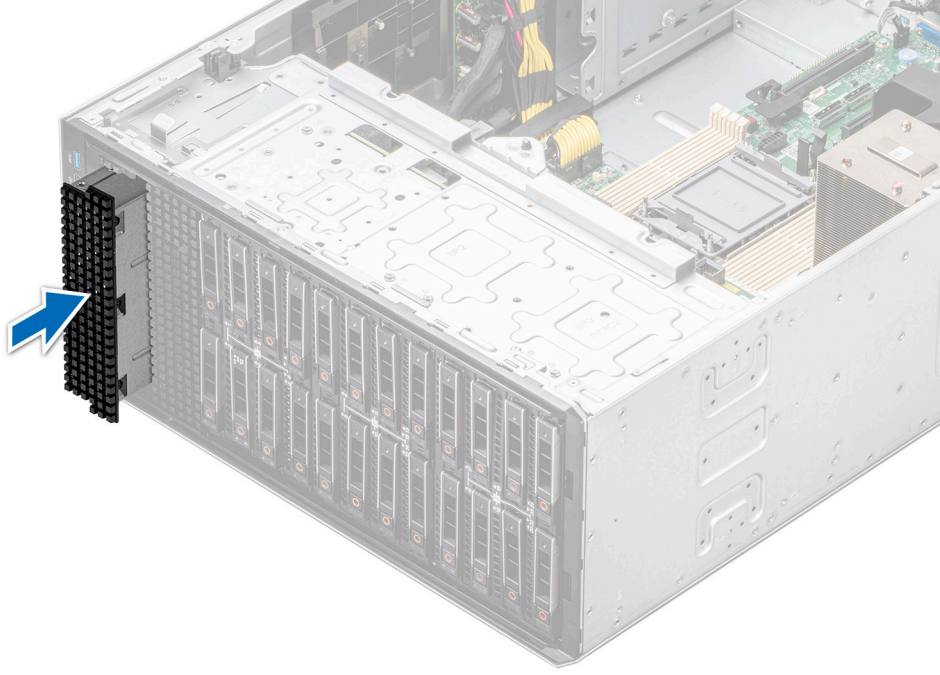

Rakam 100. Teyp yedekleme birimi dolgu ekini takma

Sonraki Adımlar

1. Çıkarıldıysa ön çerçeveyi takın.
2. Sisteminizin içinde çalıştıktan sonra bölümünde listelenen yordamı uygulayın.

Teyp yedekleme birimini çıkarma

Önkoşullar

1. Güvenlik talimatları bölümünde listelenen güvenlik yönergelerini uygulayın.
2. Sisteminizin içinde çalışmadan önce bölümünde listelenen yordamı takip edin.
3. Hava örtüsünü çıkarın.
4. Takılıysa ön çerçeveyi çıkarın.
5. Teyp yedekleme birimindeki güç ve veri kablolarının bağlantısını kesin.

i **NOT:** Güç ve veri kablosunu sistem kartından ve sürücüden çıkarırken sistemin kenarından nasıl geçirildiklerini not edin.

Adımlar

1. 2 numaralı yıldız tornavida kullanarak teyp yedekleme birimini sisteme sabitleyen vidayı çıkarın.
2. Teyp yedekleme birimini sistemin önüne doğru kaydırın.

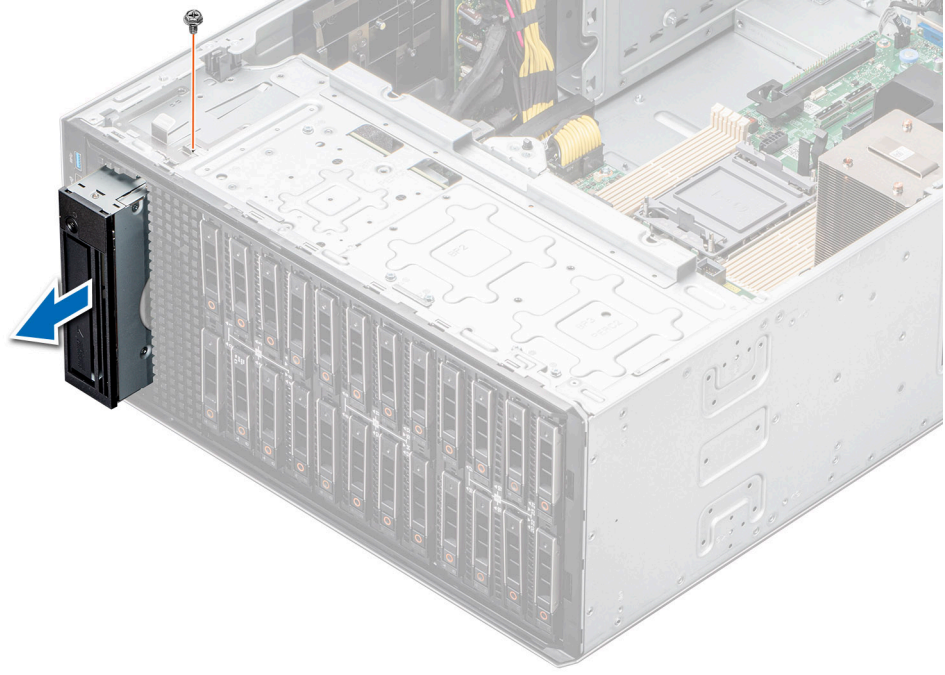

Rakam 101. Teyp yedekleme birimini çıkarma

Sonraki Adımlar

Teyp yedekleme birimini yerine takın veya teyp yedekleme birimi dolgu ekini takın.

Teyp yedekleme birimini takma

Önkoşullar

1. Güvenlik talimatları bölümünde listelenen güvenlik yönergelerini uygulayın.
2. Sisteminizin içinde çalışmadan önce bölümünde listelenen yordamı takip edin.
3. Hava örtüsünü çıkarın.
4. Takılıysa ön çerçeveyi çıkarın.

Adımlar

1. Teyp yedekleme birimini sistemdeki yuvaya hizalayıp kaydırın.
2. 2 numaralı yıldız tornavida kullanarak teyp yedekleme birimini sisteme sabitleyin.

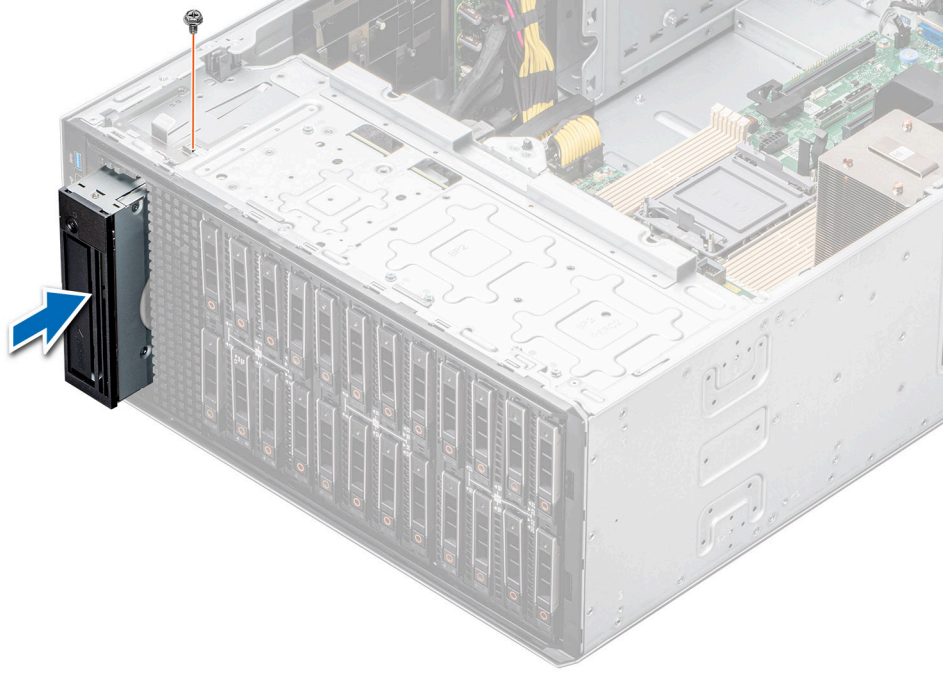

Rakam 102. Teyp yedekleme birimini takma

Sonraki Adımlar

1. Güç kablosunu ve veri kablosunu teyp yedekleme birimine bağlayın.
i NOT: Sıkışmalarını veya bükülmelerini önlemek için kabloları düzgün döşeyin.
2. Hava örtüsünü takın.
3. Çıkarıldıysa ön çerçeveyi takın.
4. Sisteminizin içinde çalıştıktan sonra bölümünde listelenen yordamı uygulayın.

Ön GÇ modülü

Bu, yalnızca bir servis teknisyeni tarafından değiştirilebilen bir parçadır.

Ön GÇ modülünü çıkarma

Önkoşullar

1. Güvenlik talimatları bölümünde listelenen güvenlik yönergelerini uygulayın.
 2. Sisteminizin içinde çalışmadan önce bölümünde listelenen yordamı takip edin.
 3. Hava örtüsünü çıkarın.
 4. Ön çerçeveyi sökün.
 5. Güç ve veri kablolarının ön GÇ modülüyle bağlantısını kesin.
- i NOT:** Ön GÇ modülünü çıkarma prosedürü temel ve ek satış yapılandırmaları için benzerdir.

Adımlar

Metal serbest bırakma braketini çekin ve ön GÇ modülünü sistemin önüne doğru kaydırın.

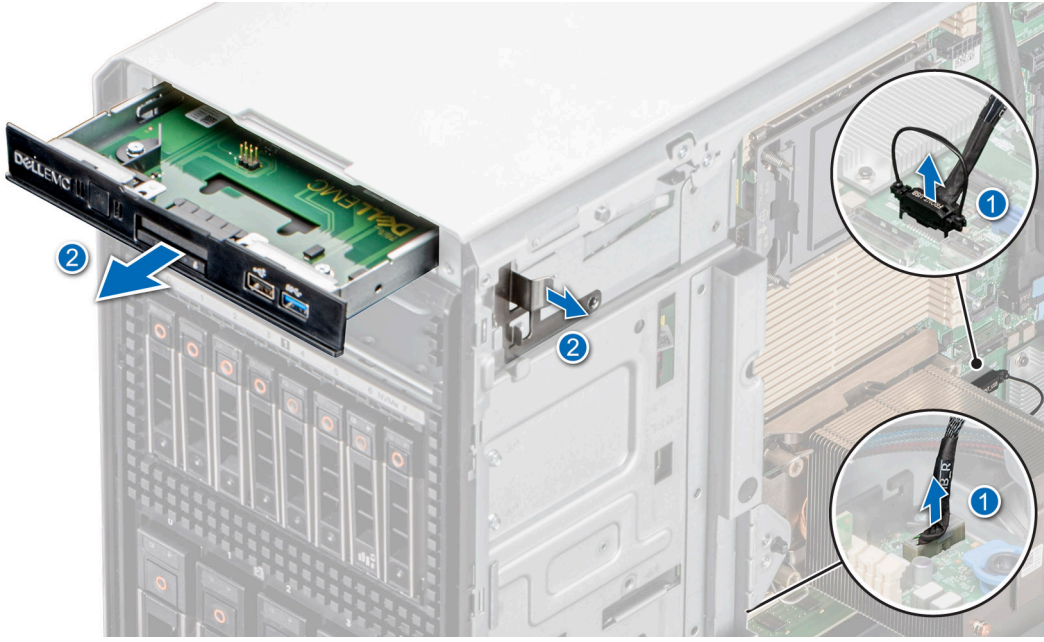

Rakam 103. Temel yapılandırma için ön GÇ modülünü çıkarma

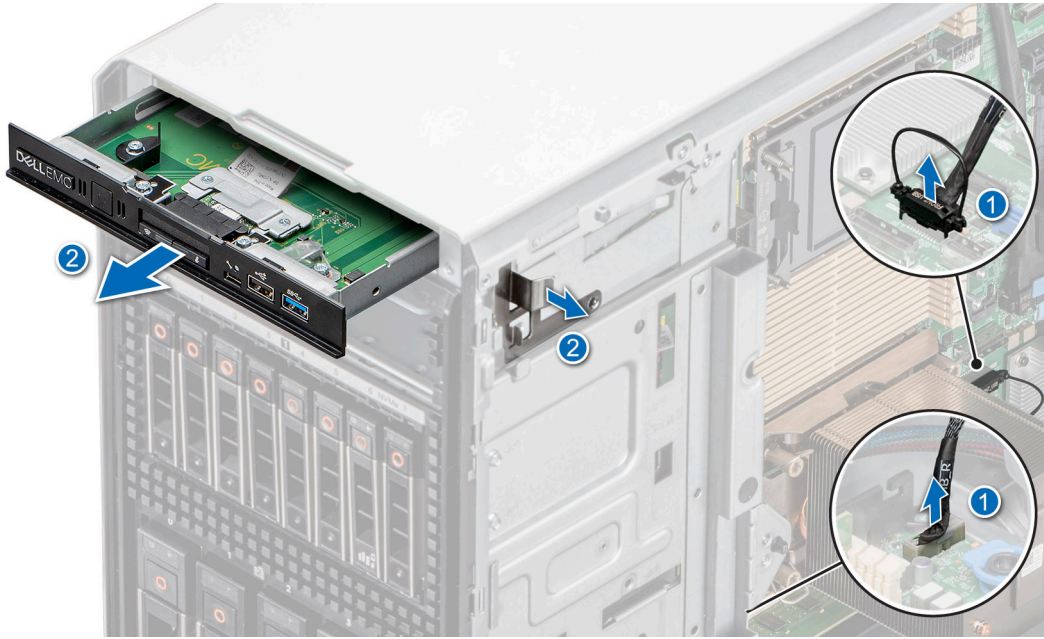

Rakam 104. Ek satış yapılandırması için ön GÇ modülünü çıkarma

Sonraki Adımlar

Ön GÇ modülünü yerine takın.

Ön GÇ modülünü takma

Önkoşullar

1. Güvenlik talimatları bölümünde listelenen güvenlik yönergelerini uygulayın.
2. Sisteminizin içinde çalışmadan önce bölümünde listelenen yordamı takip edin.
3. Hava örtüsünü çıkarın.

4. Ön çerçeveyi sökün.
5. Güç ve veri kablolarının ön GÇ modülüyle bağlantısını kesin.

Adımlar

1. **NOT:** Ön GÇ modülünü çıkarma prosedürü temel ve ek satış yapılandırmaları için benzerdir.
Ön GÇ modülünü sistemdeki yuva ile hizalayın.
2. Serbest bırakma braketi yerine oturana kadar ön GÇ modülünü yuvaya kaydırın.

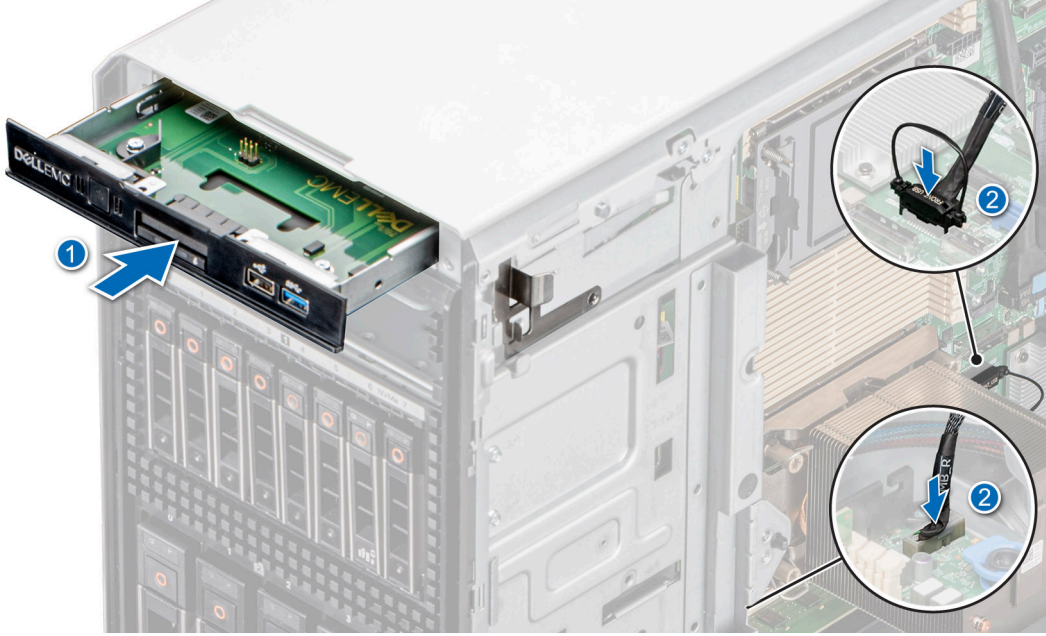

Rakam 105. Temel yapılandırma için ön GÇ modülünü takma

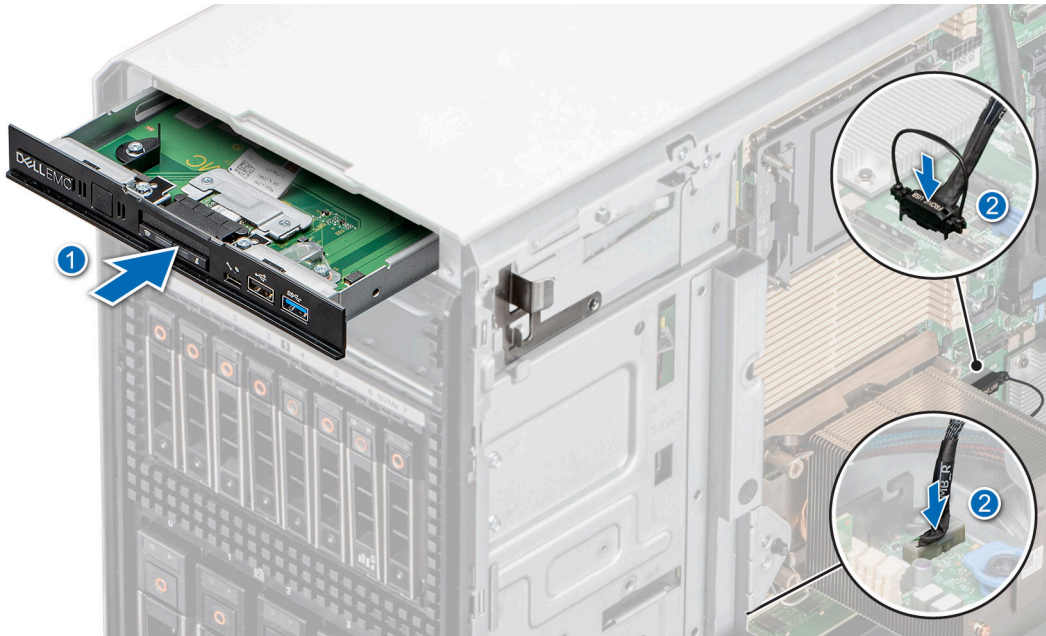

Rakam 106. Ek satış yapılandırması için ön GÇ modülünü takma

Sonraki Adımlar

1. Güç kablosunu ve veri kablosunu ön GÇ modülüne bağlayın.

NOT: Sıkışmalarını veya bükülmelerini önlemek için kabloları düzgün döşeyin.

2. Ön çerçeveyi takın.
3. Hava örtüsünü takın.
4. Sisteminizin içinde çalıştıktan sonra bölümünde listelenen yordamı uygulayın.

Sistem belleği

Sistem belleği yönergeleri

PowerEdge T550 sistemi DDR4 kayıtlı DIMM'leri (RDIMM'ler) destekler. Sistem bellek talimatları yürütülen işlemci tarafından.

Sisteminiz işlemci başına 8 kanal halinde düzenlenmiş 16 bellek soketi içerir.

Bellek kanalları şu şekilde organize edilir:

Tablo 36. Bellek kanalları

İşlemci	Kanal A	Kanal B	Kanal C	Kanal D	Kanal E	Kanal F	Kanal G	Kanal H
İşlemci 1	A1	A5	A3	A7	A2	A6	A4	A8
İşlemci 2	B1	B5	B3	B7	B2	B6	B4	B8

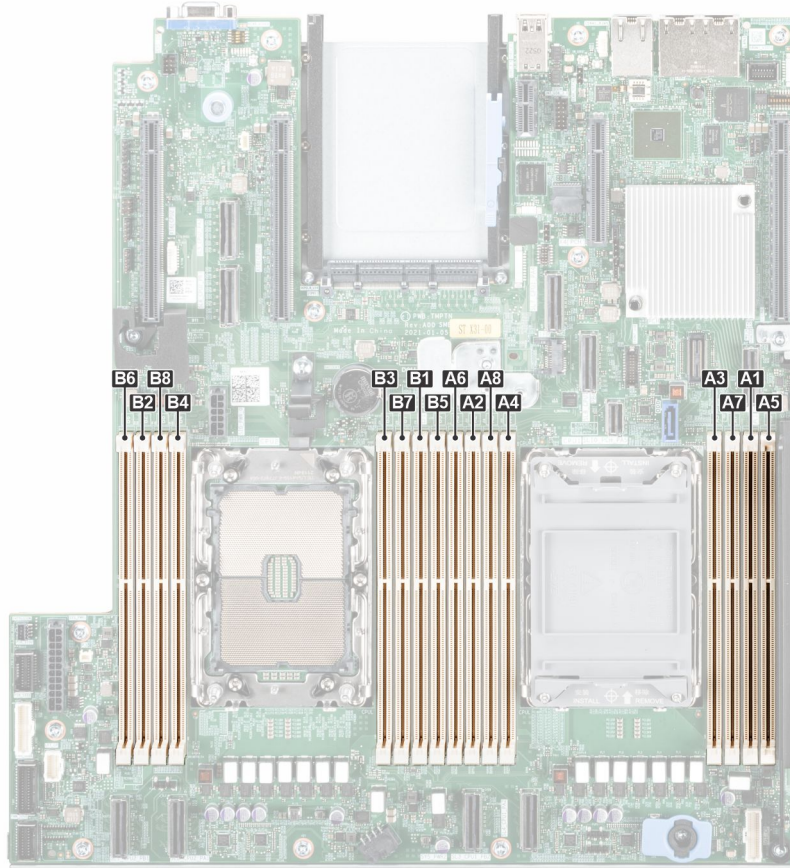

Rakam 107. Bellek kanalları

Tek işlemci: Optimize yerleştirme sırası: A1, A2, A3, A4, A5, A6, A7, A8 > Bu sırayla yerleştirin.

İki işlemci. (İşlemci1 ile başlayarak çevrimsel sırada yerleştirin. İşlemci1 ve işlemci2 DIMM yerleşimi aynı olmalıdır); Optimize edilmiş yerleştirme sırası: A1, B1, A2, B2, A3, B3, A4, B4, A5, B5, A6, B6, A7, B7, A8, B8.

NOT: En iyi performans için tüm bellek kanallarını 8 DIMM'e eşit şekilde yerleştirin.

Tablo 37. Desteklenen bellek matrisi

DIMM tipi	Aşama	Kapasite	DIMM nominal gerilim ve hız	Kanal başına DIMM'ler için çalışma hızı (DPC)
RDIMM	1R	8 GB	DDR4 (1,2V), 3200 MT/sn	3200 MT/sn
	2R	16 GB, 32 GB, 64 GB	DDR4 (1,2V), 3200 MT/sn	3200 MT/sn

Genel bellek modülü montaj yönergeleri

Sisteminizin optimum performansta çalışması için sistem belleğinizi yapılandırırken aşağıdaki genel yönergeleri izleyin: Sisteminizin bellek yapılandırmaları bu yönergelere uymazsa sisteminiz önyüklenmeyebilir, bellek yapılandırma sırasında tepki vermemeye başlayabilir veya daha düşük bellekle çalışabilir.

Bellek veri yolu, aşağıdaki faktörlere bağlı olarak 3200 MT/sn, 2933 MT/sn hızlarında çalışabilir:

- Seçilen sistem profili (örneğin, Performansa Göre Optimize Edilmiş veya Özel [çalıştırılabilir, yüksek hızda çalıştırmayı veya alt])
- İşlemcilerin desteklenen maksimum DIMM hızı
- DIMM'lerin desteklenen maksimum hızı

NOT: MT/s, DIMM hızını saniye başına MegaTransfer olarak belirtir.

Sistem, sistemin herhangi geçerli bir yonga seti mimari yapısında yapılandırılabilmesini ve çalışmasını sağlayarak Esnek Bellek Yapılandırmasını destekler. Aşağıda bellek modülü takma için önerilen yönergeler bulunmaktadır:

- Tüm DIMM'ler DDR4 olmalıdır.
- x4 ve x8 DRAM tabanlı bellek modülleri karıştırılabilir.
- Farklı hızlara sahip bellek modülleri takılırsa, bunlar en yavaş takılan bellek modüllerinin hızında çalışır.
- Bellek modülü soketlerini yalnızca bir işlemci takılmışsa doldurun.
- Optimize Edici Mod'**da, DRAM denetleyicileri 64 bit modda bağımsız olarak çalışır ve optimize edilmiş bellek performansı sunar.
- Farklı kapasitedeki bellek modülleri, diğer bellek doldurma kurallarının takip edilmesi koşuluyla karıştırılabilir.
- Bir sistemde ikiden fazla bellek modülü kapasitesini karıştırmak desteklenmez.
- Dengesiz veya farklı bellek yapılandırması, performans kaybına sebep olur ve sistem takılan bellek modüllerini tanımlayamayabilir. Bu nedenle, en iyi performans için tüm bellek kanallarına eş DIMM'leri aynı şekilde yerleştirin.

Tablo 38. RDIMM için bellek yerleştirme yapılandırmaları

İşlemci	Yapılandırma	Bellek yerleştirme	Bellek yerleştirme bilgileri
Tek işlemci	Optimize edici (Bağımsız kanal) doldurma sırası	A{1}, A{2}, A{3}, A{4}, A{5}, A{6}, A{7}, A{8}	1, 2, 4, 6 veya 8 DIMM'e izin verilir.
İki işlemci (İşlemci 1 ile başlayın. İşlemci 1 ve işlemci 2'ye yerleştirilenler eşleşmelidir)	Optimize edici (Bağımsız kanal) doldurma sırası	A{1}, B{1}, A{2}, B{2}, A{3}, B{3}, A{4}, B{4}, A{5}, B{5}, A{6}, B{6}, A{7}, B{7}, A{8}, B{8}	Sistem başına 2, 4, 8, 12 veya 16 DIMM desteklenir. NOT: Optimize edici yerleştirme sırası, iki işlemcinin 8 ve 16 DIMM kurulumları için geleneksel düzende değildir.

Bellek modülünü çıkarma

Önkoşullar

- Güvenlik talimatları bölümünde listelenen güvenlik yönergelerini uygulayın.
- Sisteminizin içinde çalışmadan önce bölümünde listelenen yordamı takip edin.
- Hava örtüsünü çıkarın.

UYARI: Sistem kapatıldıktan sonra bellek modülleri bir süre dokunulamayacak kadar sıcak kalır. Tutmadan önce bellek modüllerinin soğumasını bekleyin.

Adımlar

1. Uygun bellek modül soketini bulun.
2. Bellek modülünü soketten çıkarmak için, bellek modülü soketinin iki ucundaki ayırıcılara aynı anda basarak tamamen açın.
⚠ DİKKAT: Her bellek modülünü, bellek modülünün ortasına veya metal uçlarına dokunmadan yalnızca kart köşelerinden tutun.
3. Bellek modülünü sistemden kaldırın.

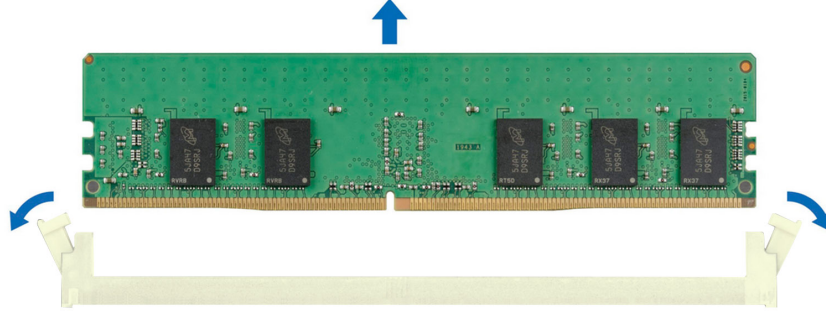

Rakam 108. Bellek modülünü çıkarma

Sonraki Adımlar

Bellek modülünü yerine takın.

Bellek modülünü takma

Önkoşullar

1. Güvenlik talimatları bölümünde listelenen güvenlik yönergelerini uygulayın.
2. Sisteminizin içinde çalışmadan önce bölümünde listelenen yordamı takip edin.
3. Hava örtüsünü çıkarın.

Adımlar

1. Uygun bellek modül soketini bulun.
⚠ DİKKAT: Her bellek modülünü, bellek modülünün ortasına veya metal uçlarına dokunmadan yalnızca kart köşelerinden tutun.
2. Sokete bir bellek modülü takılıysa, çıkarın.
ⓘ NOT: Bellek modülünü takmadan önce soket çıkarma mandallarının tamamen açık olduğundan emin olun.
3. Bellek modülündeki kenar konektörü bellek modülü soketindeki hizalama anahtarına hizalayın ve bellek modülünü sokete takın.
⚠ DİKKAT: Kurulum sırasında bellek modül soketinin hasar görmesini engellemek için, bellek modülünü bükmeyin ya da eğmeyin; her iki bellek modülü ucunu aynı anda yerleştirin.
ⓘ NOT: Bellek modülü soketinde, bellek modülünü yuvaya sadece tek bir şekilde takabilmenizi sağlayan bir hizalama dişi bulunmaktadır.

⚠ DİKKAT: Bellek modülünün merkezine basınç uygulamayın; basıncı bellek modülünün iki ucuna eşit olarak uygulayın.

4. Bellek modülünü çıkarıcılar yerine sıkıca oturana dek baş parmaklarınızla ittirin. Bellek modülü düzgün bir şekilde sokete yerleştiğinde, bellek modülü soketindeki mandallar, bellek modüllerinin takıldığı diğer soketlerdeki mandallarla aynı hizaya gelir.

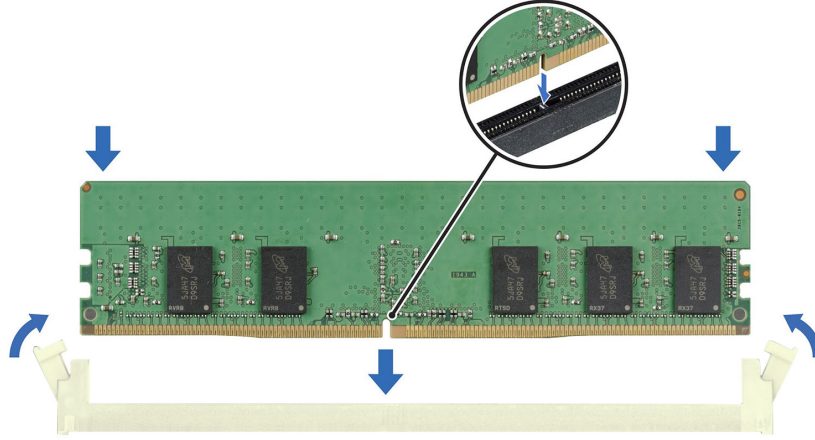

Rakam 109. Bellek modülünü takma

Sonraki Adımlar

1. Hava örtüsünü takın.
2. Sisteminizin içinde çalıştıktan sonra bölümünde listelenen prosedürü takip edin.
3. Olup Olmadığını doğrulamak için bellek modülü düzgün şekilde yüklenmiş olup, F2 tuşuna basın ve gidin **Sistem Kurulum Ana Menü > Sistem BIOS'u > Bellek Ayarlarının** bir listesi **Bellek Ayarları** ekranında, Sistem Bellek Boyutu yüklü belleğin güncellenmiş kapasitesini yansıtmalıdır.
4. Sistem Bellek Boyutu hatalıysa bir veya daha fazla bellek modülü düzgün şekilde takılmamış olabilir. Bellek modüllerinin soketlere sıkıca yerleştiğinden emin olun.
5. Sistem tanılmasında sistem bellek testini çalıştırın.

İsteğe bağlı BOSS S2 modülü

BOSS S2 modülünü çıkarma

Önkoşullar

1. Güvenlik talimatları bölümünde listelenen güvenlik yönergelerini uygulayın.
2. Sisteminizin içinde çalışmadan önce bölümünde listelenen yordamı takip edin.
3. Hava örtüsünü çıkarın.
4. Takılıysa ön çerçeveyi çıkarın.
5. Sistem kartına bağlı kabloları çıkarın.

Adımlar

1. 2 numaralı yıldız tornavida kullanarak BOSS S2 modülünü sisteme sabitleyen vidayı çıkarın.
2. BOSS S2 modülünü sistemden kaydırarak çıkarın.

NOT: BOSS S2 modülünü çıkarma prosedürü tüm yapılandırmalar için benzerdir.

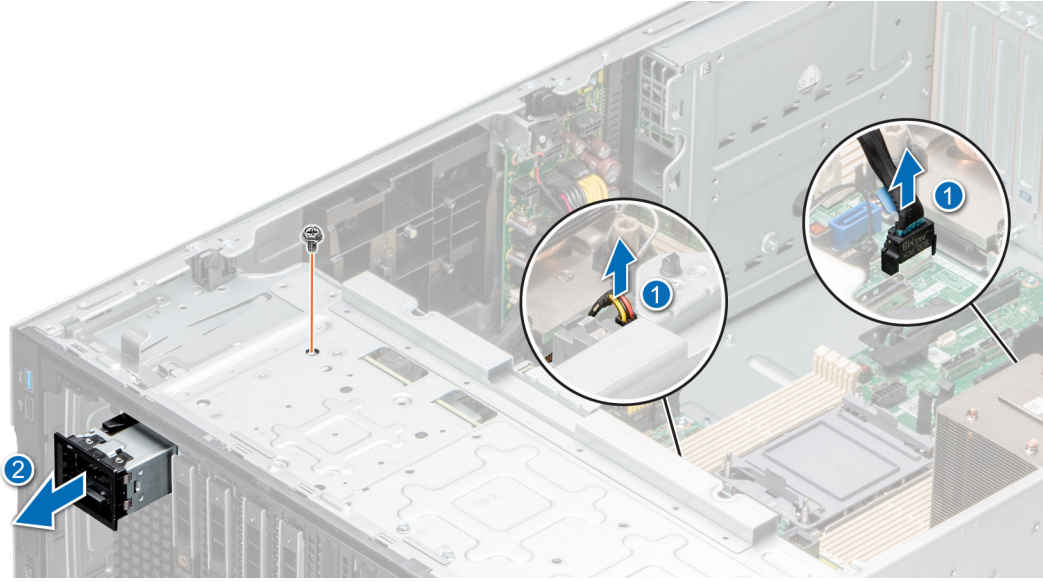

Rakam 110. BOSS S2 modülünü çıkarma

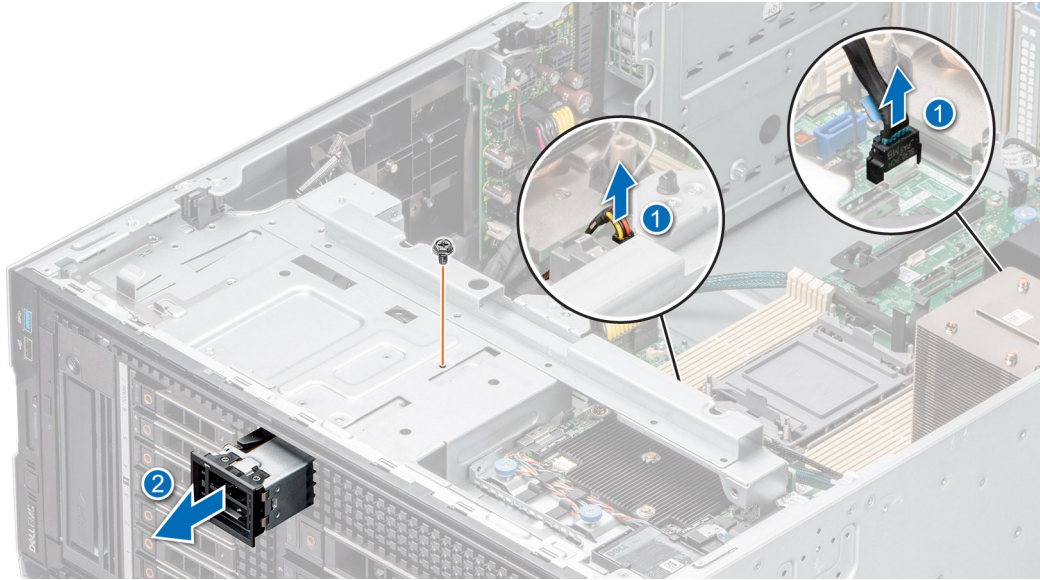

Rakam 111. BOSS S2 modülünü çıkarma

3. Dolgu ekini BOSS S2 modülü yuvasıyla hizalayın ve yerine oturana kadar bölmenin içine doğru itin.

NOT: Sistemin FCC sertifikasyonunu korumak için boş yuvalara dolgu ekleri takılmalıdır. Kapaklar toz ve kirden uzak tutularak düzgün soğutmaya ve sistem içindeki hava akışına yardımcı olur.

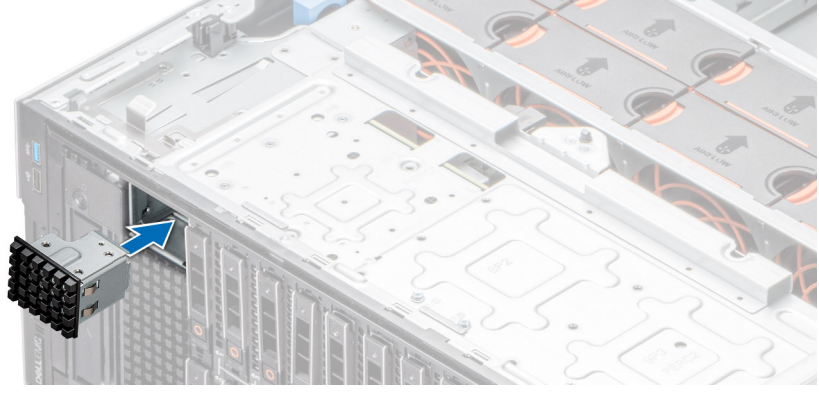

Rakam 112. BOSS S2 modülü dolgu ekini takma

Sonraki Adımlar

BOSS S2 modülünü yerine takın.

BOSS S2 modülünü takma

Önkoşullar

1. [Güvenlik talimatları](#) bölümünde listelenen güvenlik yönergelerini uygulayın.
2. [Sisteminizin içinde çalışmadan önce](#) bölümünde listelenen yordamı takip edin.
3. [Hava örtüsünü çıkarın](#).
4. Takılıysa [ön çerçeveyi çıkarın](#).
5. Sistem kartına bağlı kabloları çıkarın.

Adımlar

1. Takılıysa düz uçlu bir tornavida kullanarak BOSS S2 modülü dolgu ekini çıkarın.

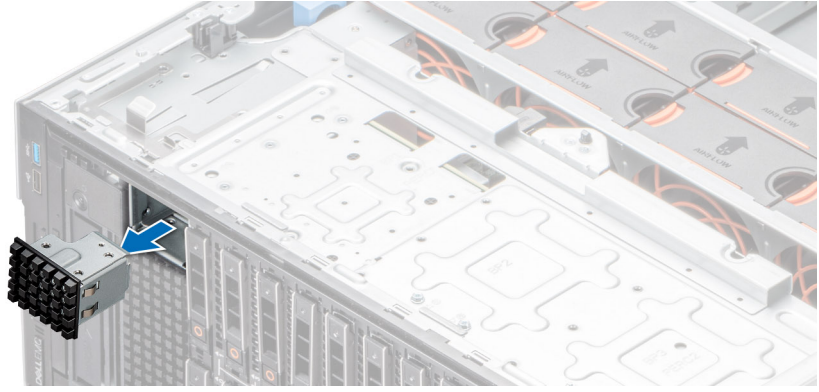

Rakam 113. BOSS S2 modülü dolgu ekini çıkarma

2. BOSS S2 modülünü kasadaki BOSS S2 yuvasıyla hizalayın ve yuvaya itin.
3. 2 numaralı yıldız tornavida kullanarak BOSS S2 modülünü sisteme sabitleyin.

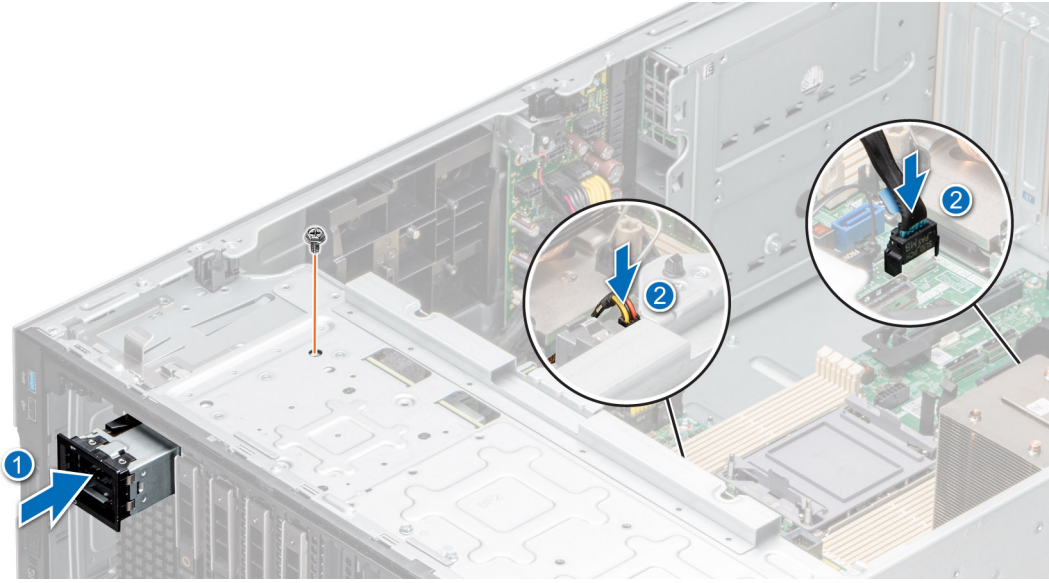

Rakam 114. BOSS S2 modülünü takma

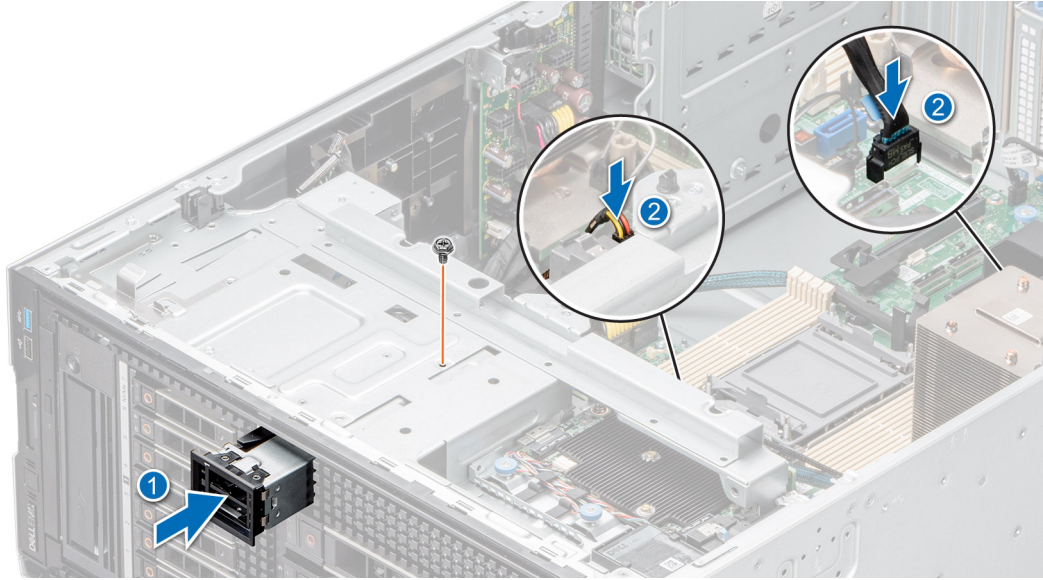

Rakam 115. BOSS S2 modülünü takma

Sonraki Adımlar

1. Kabloları sistem kartı konnektörlerine bağlayın.
NOT: Sıkışmalarını veya bükülmelerini önlemek için kabloları düzgün döşeyin.
2. Çıkarıldıysa ön çerçeveyi takın.
3. Hava örtüsünü takın.
4. Sisteminizin içinde çalıştıktan sonra bölümünde listelenen yordamı uygulayın.

BOSS S2 kartı taşıyıcısını çıkarma

Önkoşullar

1. Güvenlik talimatları bölümünde listelenen güvenlik yönergelerini uygulayın.
2. Sisteminizin içinde çalışmadan önce bölümünde listelenen yordamı takip edin.

3. Takılıysa ön çerçeveyi çıkarın.

Adımlar

1. Serbest bırakma mandalını açın ve BOSS S2 kartı taşıyıcısını BOSS S2 modülünün dışına kaydırın.



Rakam 116. BOSS S2 kartı taşıyıcısını çıkarma

2. BOSS S2 kartı taşıyıcısını takmayacaksanız, boş BOSS S2 kartı taşıyıcısı yuvasını doldurmak için BOSS S2 kartı taşıyıcısı dolgu ekini BOSS S2 modülüne hizalayıp içine itin.

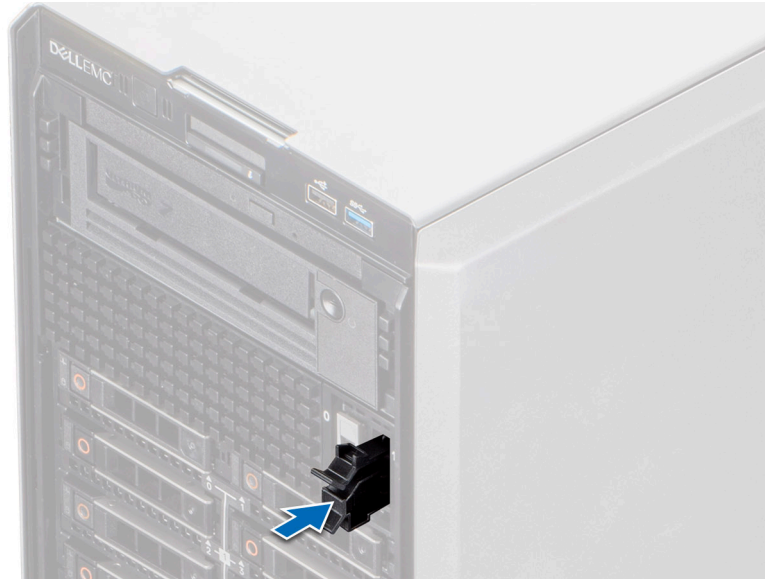

Rakam 117. BOSS S2 kartı taşıyıcısı dolgu ekini takma

Sonraki Adımlar

BOSS S2 kartı taşıyıcısını yerine takın

BOSS S2 kartı taşıyıcısını takma

Önkoşullar

1. [Güvenlik talimatları](#) bölümünde listelenen güvenlik yönergelerini uygulayın.
2. [Sisteminizin içinde çalışmadan önce](#) bölümünde listelenen yordamı takip edin.
3. Takılıysa [ön çerçeveyi çıkarın](#).

Adımlar

1. Serbest bırakma klipsine bastırın ve BOSS S2 kartı taşıyıcısı dolgu ekini çekerek sistemden çıkarın.

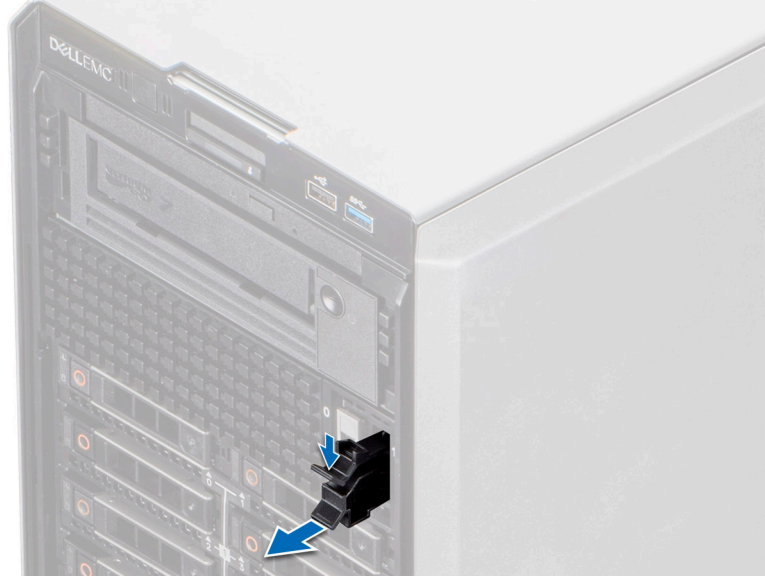

Rakam 118. BOSS S2 kartı kutusu dolgu ekini çıkarma

2. BOSS S2 kartı taşıyıcısını BOSS S2 modülündeki yuvaya hizalayın ve itin.
3. BOSS S2 kartı taşıyıcısını sabitleyen serbest bırakma mandalını kapatın.

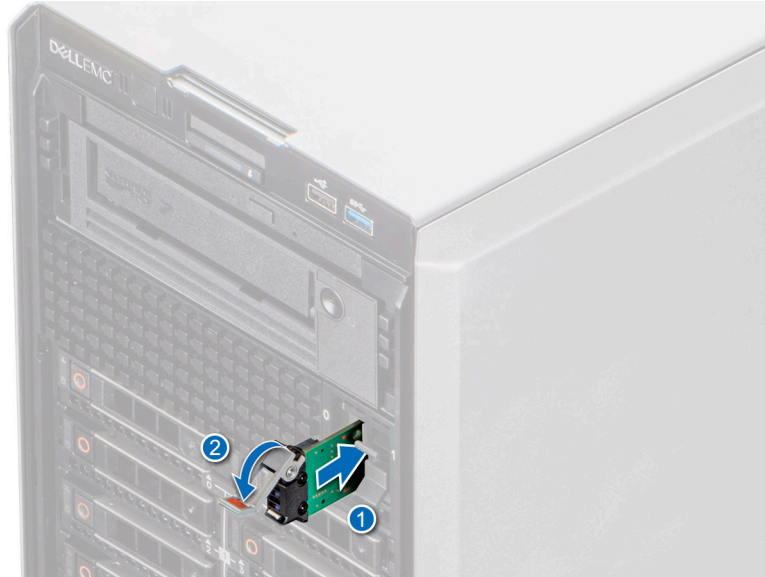

Rakam 119. BOSS S2 kartı taşıyıcısını takma

Sonraki Adımlar

1. Hava örtüsünü takın.
2. Çıkarıldıysa ön çerçeveyi takın.
3. Sisteminizin içinde çalıştıktan sonra bölümünde listelenen yordamı uygulayın.

M.2 BOSS kartı

M.2 SSD modülünü çıkarma

Önkoşullar

1. Güvenlik talimatları bölümünde listelenen güvenlik yönergelerini uygulayın.
2. Sisteminizin içinde çalışmadan önce bölümünde listelenen yordamı takip edin.
3. BOSS S2 modülünü çıkarın.

Adımlar

1. 1 numara yıldız tornavida kullanarak, M.2 SSD modülünü BOSS kartına sabitleyen vidaları çıkarın.
2. Bağlantısını kesmek için M.2 SSD modülünü BOSS kartı konektöründen çekip çıkarın.

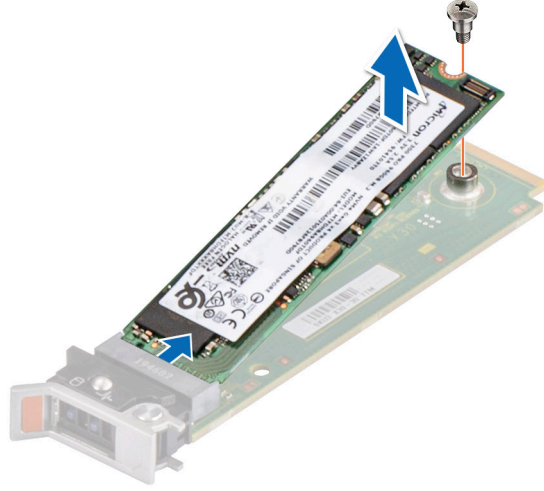

Rakam 120. M.2 SSD'yi çıkarma

Sonraki Adımlar

M.2 SSD modülünü yerine takın.

M.2 SSD modülünü takma

Önkoşullar

1. Güvenlik talimatları bölümünde listelenen güvenlik yönergelerini uygulayın.
2. Sisteminizin içinde çalışmaya başlamadan önce bölümünde listelenen prosedürü uygulayın.
3. BOSS S2 modülünü çıkarın.

NOT: BOSS kartını çıkarma prosedürü genişletme kartını çıkarma prosedürüne benzerdir.

Adımlar

1. M.2 SSD modülünü BOSS kartı konektörü ile eğik olarak hizalayın.
2. M.2 SSD modülünü BOSS kart konektörüne sıkıca oturana kadar takın.

3. 1 numaralı Phillips tornavida kullanarak, BOSS kartındaki M.2 SSD modülünü vidayla sabitleyin.

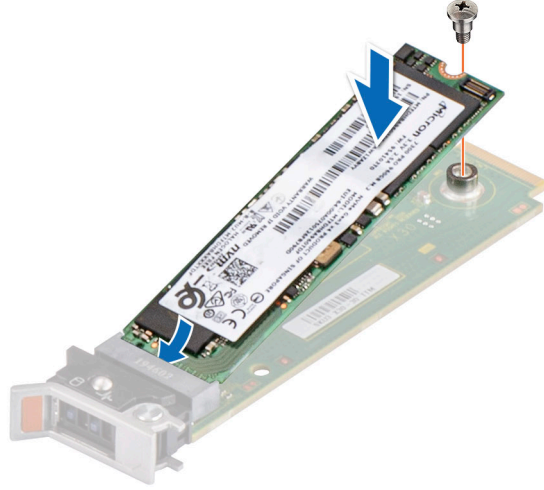

Rakam 121. M.2 SSD takma

Sonraki Adımlar

1. BOSS S2 modülünü takın.
2. Sisteminizin içinde çalıştıktan sonra bölümünde listelenen prosedürü takip edin.

İsteğe bağlı dahili USB kartı

NOT: Sistem kartında dahili USB bağlantı noktasını bulmak için [Sistem kartı atlama telleri ve konnektörler](#) bölümüne bakın.

Dahili USB modülünü çıkarma

Önkoşullar

1. [Güvenlik talimatları](#) bölümünde listelenen güvenlik yönergelerini uygulayın.
2. Sisteminizin içinde çalışmadan önce bölümünde listelenen yordamı takip edin.
3. Hava örtüsünü çıkarın.
4. Dahili USB modülünü yerine takıyorsanız, [dahili USB anahtarını çıkarın](#).

Adımlar

Mavi çekme tırnağını tutarak dahili USB modülünü kaldırıp sistemden çıkarın.

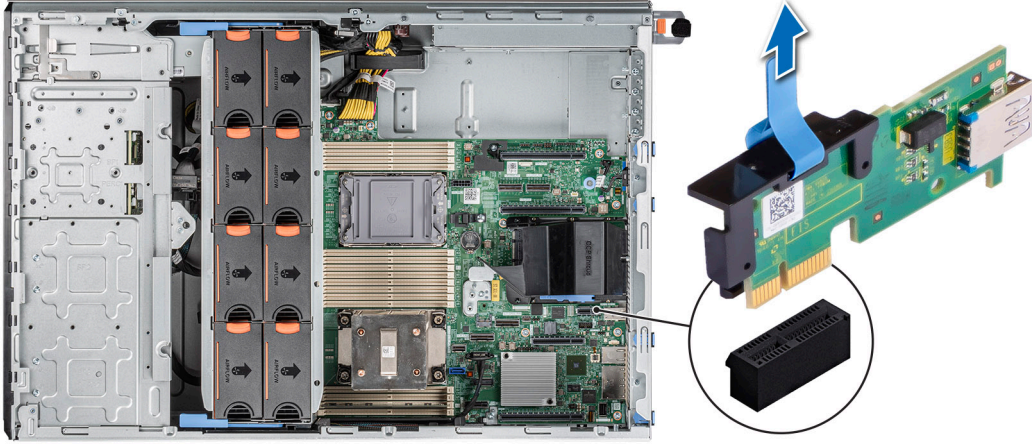

Rakam 122. Dahili USB modülünü çıkarma

Sonraki Adımlar

Dahili USB modülünü yerine takın.

Dahili USB modülünü takma

Önkoşullar

1. [Güvenlik talimatları](#) bölümünde listelenen güvenlik yönergelerini uygulayın.
2. [Sisteminizin içinde çalışmadan önce](#) bölümünde listelenen yordamı takip edin.
3. [Hava örtüsünü çıkarın](#).

Adımlar

1. Sistem kartı üzerinde dahili USB konektörünün yerini bulun.

i **NOT:** Sistem kartı üzerinde dahili USB'nin tam konumu hakkında bilgi için, [Sistem kartı atlama telleri ve konektörü](#) bölümüne bakın.

2. Dahili USB modülünü sistem kartındaki konektörle hizalayın.
3. Sistem kartında yerine iyice oturana kadar dahili USB modülüne bastırın.

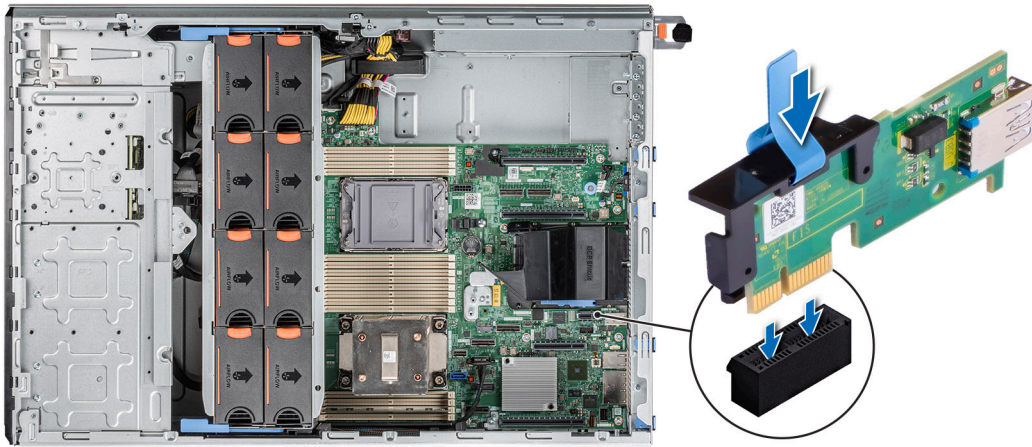

Rakam 123. Dahili USB modülünü takma

Sonraki Adımlar

1. Dahili USB anahtarını takın.
2. Hava örtüsünü takın.
3. Sisteminizin içinde çalıştıktan sonra bölümünde listelenen prosedürü takip edin.

Dahili USB bellek anahtarı

Dahili USB bellek anahtarını çıkarma

Önkoşullar

 **DİKKAT:** Sunucudaki diğer parçalarla girişimi engellemek amacıyla USB bellek anahtarı için kabul edilebilir maksimum boyutlar 15,9 mm genişlik x 57,15 mm uzunluk x 7,9 mm yüksekliktir.

1. Güvenlik talimatları bölümünde listelenen güvenlik yönergelerini uygulayın.
2. Sisteminizin içinde çalışmadan önce bölümünde listelenen yordamı takip edin.

Adımlar

USB bellek anahtarını dahili USB bağlantı noktasından çıkarın.

Rakam 124. Dahili USB bellek anahtarını çıkarma

Sonraki Adımlar

Dahili USB bellek anahtarını değiştirin.

Dahili USB bellek anahtarını takma

Önkoşullar

1. Güvenlik talimatları bölümünde listelenen güvenlik yönergelerini uygulayın.
2. Sisteminizin içinde çalışmadan önce bölümünde listelenen yordamı takip edin.

Adımlar

USB bellek anahtarını dahili USB bağlantı noktasına bağlayın.

Rakam 125. Dahili USB bellek anahtarını takma

Sonraki Adımlar

1. Sisteminizin içinde çalıştıktan sonra bölümünde listelenen prosedürü takip edin.
2. Ön yükleme sırasında, **System Setup (Sistem Kurulumu)** ögesine girmek ve sistemin USB bellek anahtarını algıladığını doğrulamak için F2 tuşuna basın.

İsteğe bağlı IDSDM modülü

IDSDM modülünü çıkarma

Önkoşullar

1. Güvenlik talimatları bölümünde listelenen güvenlik yönergelerini uygulayın.
2. Sisteminizin içinde çalışmadan önce bölümünde listelenen yordamı takip edin.

3. Hava örtüsünü çıkarın.

4. IDSDM modülünü değiştiriyorsanız [MicroSD kartları çıkarın](#).



NOT: Her bir SD kartı çıkarmadan önce karşılık gelen yuva numarası ile geçici olarak etiketleyin. SD kartları ilgili yuvalara yeniden takın.

Adımlar

Mavi çekme tırnağını tutarak IDSDM modülünü kaldırıp sistemden çıkarın.

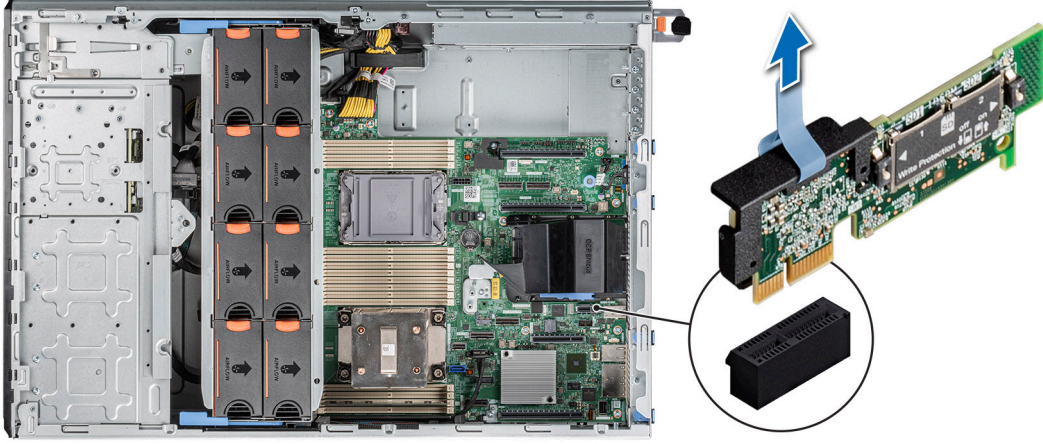

Rakam 126. IDSDM modülünü çıkarma

Sonraki Adımlar

IDSDM modülünü yerine takın.

IDSDM modülünü takma

Önkoşullar

1. [Güvenlik talimatları](#) bölümünde listelenen güvenlik yönergelerini uygulayın.
2. [Sisteminizin içinde çalışmadan önce](#) bölümünde listelenen yordamı takip edin.
3. Hava örtüsünü çıkarın.

Adımlar

1. Sistem kartı üzerinde IDSDM konnektörünün yerini belirleyin.



NOT: Sistem kartı üzerinde IDSDM'nin tam konumu hakkında bilgi için, [Sistem kartı atlama telleri ve konnektörü](#) bölümüne bakın.

2. IDSDM modülünü sistem kartındaki konnektörle hizalayın.
3. Sistem kartında yerine iyice oturana kadar IDSDM modülüne bastırın.

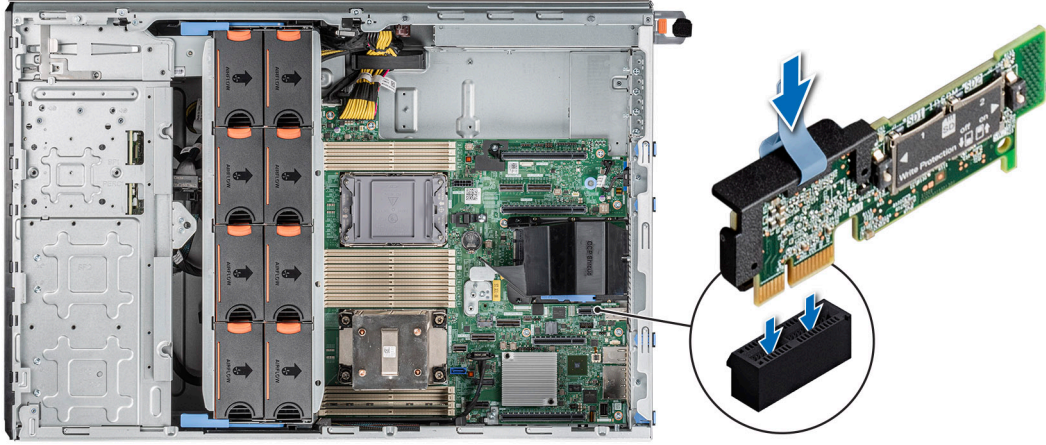

Rakam 127. IDSDM modülünü takma

Sonraki Adımlar

1. MicroSD kartları takın.
i **NOT:** MicroSD kartlarını, çıkarma sırasında kartların üzerinde işaretlediğiniz etiketlere bakarak aynı yuvalara geri takın.
2. Hava örtüsünü takın.
3. Sisteminizin içinde çalıştıktan sonra bölümünde listelenen prosedürü takip edin.

MicroSD kart

MicroSD kartını çıkarma

Önkoşullar

1. Güvenlik talimatları bölümünde listelenen güvenlik yönergelerini uygulayın.
2. Sisteminizin içinde çalışmadan önce bölümünde listelenen yordamı takip edin.
3. IDSDM modülünü çıkarın.

Adımlar

1. IDSDM modülündeki MicroSD kart yuvasını bulun ve yuvadan kısmen serbest bırakmak için karta bastırın. IDSDM modülünün konumuyla ilgili daha fazla bilgi için [Sistem kartı atlama teli ve konnektörler](#) bölümüne bakın.
2. MicroSD kartı tutarak IDSDM modülünden çıkarın.
i **NOT:** MicroSD kartlarını çıkardıktan sonra geçici olarak ilgili yuva numarasıyla etiketleyin.

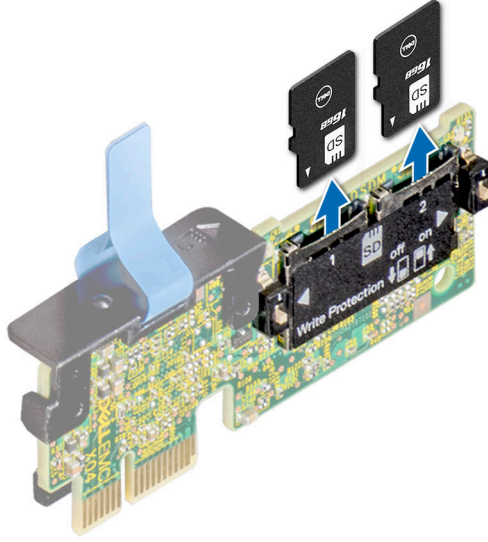

Rakam 128. MicroSD kartını çıkarma

Sonraki Adımlar

MicroSD kartlarını yerlerine takın.

MicroSD kartını takma

Önkoşullar

1. [Güvenlik talimatları](#) bölümünde listelenen güvenlik yönergelerini uygulayın.
2. [Sisteminizde çalışmadan önce](#) bölümünde listelenen prosedürü takip edin.

i **NOT:** sistem birlikte bir MicroSD kartı kullanmak için Sistem Ayarlarında **Internal SD Card Port** (Dahili SD Kart Bağlantı Noktası) seçeneğinin etkinleştirildiğinden emin olun.

i **NOT:** MicroSD kartlarını çıkarırken kartlarda işaretlediğiniz etiketleri temel olarak aynı yuvalara yerleştirdiğinizden emin olun.

Adımlar

1. IDSDM modülündeki MicroSD kart yuvasını bulun. MicroSD kartı uygun şekilde yönlendirin ve kartın ucundaki kontak pimini yuvaya takın. IDSDM'yi bulmak için, [Sistem kartı atlama telleri ve konnektörleri](#) bölümüne bakın.

i **NOT:** Kartın doğru takılmasını sağlamak için yuva kamalıdır.

2. Kartı yerine sabitlemek için yuvaya doğru bastırın.

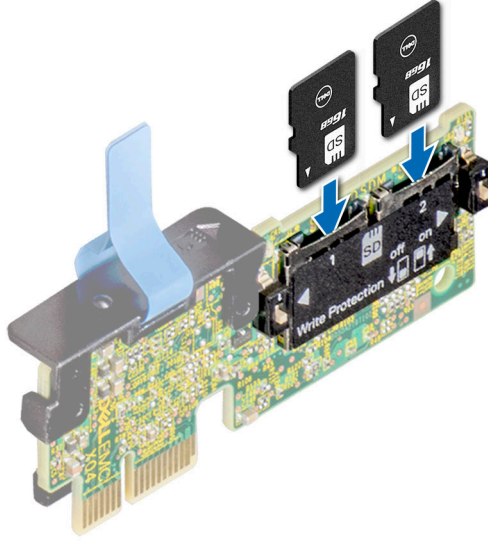

Rakam 129. MicroSD kartını takma

Sonraki Adımlar

1. IDSDM modülünü takın.
2. Sisteminizin içinde çalıştıktan sonra bölümünde listelenen prosedürü takip edin.

Genişletme kartları ve

NOT: Bir genişletme kartı desteklenmiyorsa veya eksikse, iDRAC ve Lifecycle Controller bir günlük kaydı işler. Bu, sisteminizin açılmasını engellenmez. Ancak bir hata mesajıyla F1/F2 duraklaması oluşursa, www.dell.com/poweredgemanuals adresinde bulunan, *Dell EMC PowerEdge Sunucularında Sorun Giderme Kılavuzu*'ndaki *Genişletme kartlarında sorun giderme* bölümüne bakın.

Genişletme kartı takma yönergeleri

Tablo 39. Desteklenen yükseltici yapılandırmaları

Yapılandırma Türü	Yükseltici Yapılandırması	İşlemciler	x16 İşlemci 1 Yuva 1 (FHFL)	x16 İşlemci 2 Yuva 2 (FHFL)	x16 İşlemci 2 Yuva 3 (FHFL)	x16 İşlemci 2 Yuva 4 (FHHL)	X4 PCH Yuvası 5 (FHHL)	x16 İşlemci 1 Yuva 6 (FHHL)
C0	Yok	2	0	0	1	1	1	1
C0-1	Yok	1	0	0	0	0	1	1
C1	1 x GPU yükseltici	2	1	0	1	1	1	1
C1-1	1 x GPU yükseltici	1	1	0	0	0	1	1
C2	2 x GPU yükseltici	2	1	1	1	1	1	1

Tablo 40. Yapılandırma türü C0

Kart Türü	Yuva önceliği	Maksimum kart sayısı
FPERC 10.15 H345	Dahili	2
PERC/HBA 10.15G H745	Dahili	2
FPERC 11 H755N	Dahili	1
FPERC 11 H755	Dahili	2
FPERC HBA11 HBA355i	Dahili	2
FPERC 11 H355	Dahili	2
NIC 25 Gb: Broadcom, Intel, Mellanox	4, 6, 3	3
HBA: FC16: Qlogic, Avago	4, 6, 3	3
NIC 10 Gb: Broadcom, Intel	4, 6, 3	3
NIC 1 Gb: Broadcom, Intel	4, 6, 3, 5	4
OCP 25 Gb: Broadcom, Intel, Mellanox	Dahili	1
OCP 10 Gb: Broadcom, Intel, Mellanox	Dahili	1
OCP 1 Gb: Broadcom, Intel, Mellanox	Dahili	1
BOSS S2: Inventec	Dahili	1
PCIe SSD Gen3: Intel	4, 6, 3, 5	4
PCIe SSD Gen4: Samsung	4, 6, 3	3
GPU: Nvidia T4	4, 6, 3	3
Seri bağlantı noktası modülü: Inventec	5	1
Foxconn harici adaptör H840	4, 6, 3	3
Foxconn harici adaptör HBA355e	4, 6, 3	3
aPERC HBA11 HBA355i	6	1

Tablo 41. Yapılandırma türü C0-1

Kart Türü	Yuva önceliği	Maksimum kart sayısı
FPERC 10.15 H345	Dahili	2
PERC/HBA 10.15G H745	Dahili	2
FPERC 11 H755N	Dahili	1
FPERC 11 H755	Dahili	2
FPERC HBA11 HBA355i	Dahili	2
FPERC 11 H355	Dahili	2
NIC 25 Gb: Broadcom, Intel, Mellanox	6	1

Tablo 41. Yapılandırma türü C0-1 (devamı)

Kart Türü	Yuva önceliği	Maksimum kart sayısı
HBA: FC16: Qlogic, Avago	6	1
NIC 10 Gb: Broadcom, Intel	6	1
NIC 1 Gb: Broadcom, Intel	6, 5	2
OCP 25 Gb: Broadcom, Intel, Mellanox	Dahili	1
OCP 10 Gb: Broadcom, Intel, Mellanox	Dahili	1
OCP 1 Gb: Broadcom, Intel, Mellanox	Dahili	1
BOSS S2: Inventec	Dahili	1
PCIe SSD Gen3: Intel	6, 5	2
PCIe SSD Gen4: Samsung	6, 5	2
GPU: Nvidia T4	6	1
Seri bağlantı noktası modülü: Inventec	5	1
Foxconn harici adaptör H840	4, 6, 3	3
Foxconn harici adaptör HBA355e	4, 6, 3	3
aPERC HBA11 HBA355i	6	1

Tablo 42. Yapılandırma türü C1

Kart Türü	Yuva önceliği	Maksimum kart sayısı
FPERC 10.15 H345	Dahili	2
PERC/HBA 10.15G H745	Dahili	2
FPERC 11 H755N	Dahili	1
FPERC 11 H755	Dahili	2
FPERC HBA11 HBA355i	Dahili	2
FPERC 11 H355	Dahili	2
NIC 25 Gb: Broadcom, Intel, Mellanox	1, 4, 6, 3	4
HBA: FC16: Qlogic, Avago	1, 4, 6, 3	4
NIC 10 Gb: Broadcom, Intel	1, 4, 6, 3	4
NIC 1 Gb: Broadcom, Intel	1, 4, 6, 3, 5	5
OCP 25 Gb: Broadcom, Intel, Mellanox	Dahili	1

Tablo 42. Yapılandırma türü C1 (devamı)

Kart Türü	Yuva önceliği	Maksimum kart sayısı
OCP 10 Gb: Broadcom, Intel, Mellanox	Dahili	1
OCP 1 Gb: Broadcom, Intel, Mellanox	Dahili	1
BOSS S2: Inventec	Dahili	1
PCIe SSD Gen3: Intel	1, 4, 6, 3, 5	5
PCIe SSD Gen4: Samsung	1, 4, 6, 3	4
GPU: Nvidia A10, A30, A40	1	1
GPU: Nvidia T4	1, 4, 6, 3	4
Seri bağlantı noktası modülü: Inventec	5	1
Foxconn harici adaptör H840	1, 4, 6, 3	4
Foxconn harici adaptör HBA355e	1, 4, 6, 3	4
Foxconn harici adaptör HBA355e	6	1

Tablo 43. Yapılandırma türü C1-1

Kart Türü	Yuva önceliği	Maksimum kart sayısı
FPERC 10.15 H345	Dahili	2
PERC/HBA 10.15G H745	Dahili	2
FPERC 11 H755N	Dahili	1
FPERC 11 H755	Dahili	2
FPERC HBA11 HBA355i	Dahili	2
FPERC 11 H355	Dahili	2
NIC 25 Gb: Broadcom, Intel, Mellanox	1, 6	2
HBA: FC16: Qlogic, Avago	1, 6	2
NIC 10 Gb: Broadcom, Intel	1, 6	2
NIC 1 Gb: Broadcom, Intel	1, 6, 5	3
OCP 25 Gb: Broadcom, Intel, Mellanox	Dahili	1
OCP 10 Gb: Broadcom, Intel, Mellanox	Dahili	1
OCP 1 Gb: Broadcom, Intel, Mellanox	Dahili	1
BOSS S2: Inventec	Dahili	1
PCIe SSD Gen3: Intel	1, 6, 5	3

Tablo 43. Yapılandırma türü C1-1 (devamı)

Kart Türü	Yuva önceliği	Maksimum kart sayısı
PCIe SSD Gen4: Samsung	1, 6	2
GPU: Nvidia A10, A30, A40	1	1
GPU: Nvidia T4	1, 6	2
Seri bağlantı noktası modülü: Inventec	5	1
Foxconn harici adaptör H840	1, 6	2
Foxconn harici adaptör HBA355e	1, 6	2
aPERC HBA11 HBA355i	6	1

Tablo 44. Yapılandırma türü C2

Kart Türü	Yuva önceliği	Maksimum kart sayısı
FPERC 10.15 H345	Dahili	2
PERC/HBA 10.15G H745	Dahili	2
FPERC 11 H755N	Dahili	1
FPERC 11 H755	Dahili	2
FPERC HBA11 HBA355i	Dahili	2
FPERC 11 H355	Dahili	2
NIC 25 Gb: Broadcom, Intel, Mellanox	1, 2, 4, 6, 3	5
HBA: FC16: Qlogic, Avago	1, 2, 4, 6, 3	5
NIC 10 Gb: Broadcom, Intel	1, 2, 4, 6, 3	5
NIC 1 Gb: Broadcom, Intel	1, 2, 4, 6, 3, 5	6
OCP 25 Gb: Broadcom, Intel, Mellanox	Dahili	1
OCP 10 Gb: Broadcom, Intel, Mellanox	Dahili	1
OCP 1 Gb: Broadcom, Intel, Mellanox	Dahili	1
BOSS S2: Inventec	Dahili	1
PCIe SSD Gen3: Intel	1, 2, 4, 6, 3, 5	6
PCIe SSD Gen4: Samsung	1, 2, 4, 6, 3	5
GPU: Nvidia A10, A30, A40	1, 2	2
GPU: Nvidia T4	1, 2, 4, 6, 3	5
Seri bağlantı noktası modülü: Inventec	5	1

Tablo 44. Yapılandırma türü C2 (devamı)

Kart Türü	Yuva önceliği	Maksimum kart sayısı
Foxconn harici adaptör H840	1, 2, 4, 6, 3	5
Foxconn harici adaptör HBA355e	1, 2, 4, 6, 3	5
aPERC HBA11 HBA355i	6	1

Bir genişletme kartını çıkarma

Önkoşullar

1. Güvenlik talimatları bölümünde listelenen güvenlik yönergelerini uygulayın.
2. Sisteminizin içinde çalışmadan önce bölümünde listelenen yordamı takip edin.
3. Hava örtüsünü çıkarın.

Adımlar

1. Kabloları genişletme kartından ayırın.
2. Genişletme kartı mandalina basın ve açmak için mandalı aşağıya doğru itin.
3. Genişletme kartını kenarından tutun, kart konnektöründen ve sistemden çıkarmak için yukarıya doğru çekin.

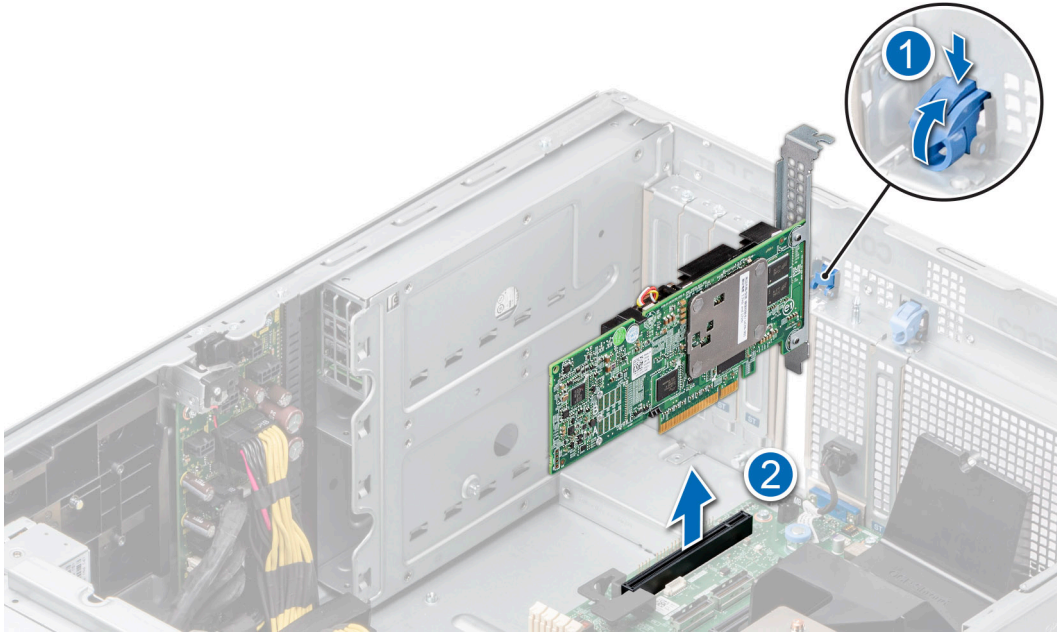

Rakam 130. Genişletme kartını çıkarma

4. Aşağıdaki adımları gerçekleştirerek dolgu braketlerini yükleyin:
 - a. Dolgu braketindeki yuvayı genişletme kartı yuvasındaki sekme ile hizalayın.
 - b. Dolgu braketi yerine oturana kadar genişletme kartı mandalina basın.
- NOT:** Sistemin FCC sertifikasının geçerliliğini koruması için boş genişletme kartı yuvalarına dolgu destekleri takılmalıdır. Destekler toz ve kirden uzak tutulmalıdır. Sistemin düzgün soğutulmasına ve içindeki hava akışına yardımcı olur.

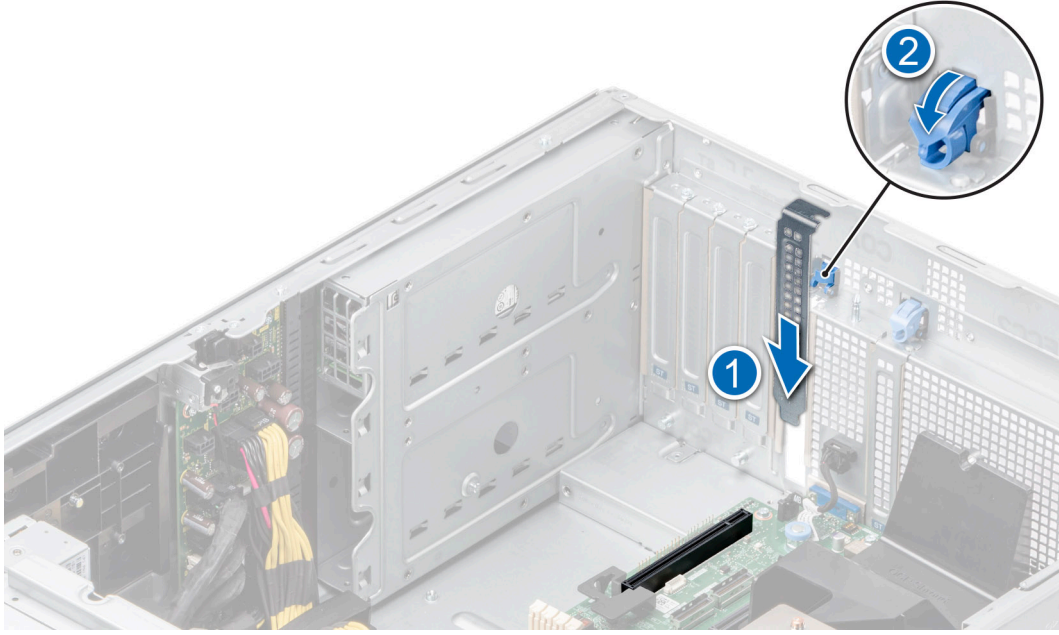

Rakam 131. Dolgu braketini takma

Sonraki Adımlar

Genişletme kartını değiştirin.

Genişletme kartını takma

Önkoşullar

1. [Güvenlik talimatları](#) bölümünde listelenen güvenlik yönergelerini uygulayın.
2. [Sisteminizin içinde çalışmadan önce](#) bölümünde listelenen yordamı takip edin.
3. [Hava örtüsünü çıkarın](#).

Adımlar

1. Genişletme kartını paketinden çıkarın ve montaj için hazırlayın. Yönergeler için, kart ile birlikte gelen belgelere bakın.
2. Genişletme kartını takmak istediğiniz yuvaya bitişik genişletme kartı mandalını açın.
3. Genişletme kartını veya dolgu braketini genişletme kartı tutucusundan çıkarın.

i NOT: Bu dirseği daha sonra kullanmak üzere saklayın. Sistemin FCC sertifikasının geçerliliğini koruması için boş genişletme kartı yuvalarına dolgu destekleri takılmalıdır. Destekler toz ve kiri sistemden uzak tutar. Sistemin düzgün soğutulmasına ve içindeki hava akışına yardımcı olur.

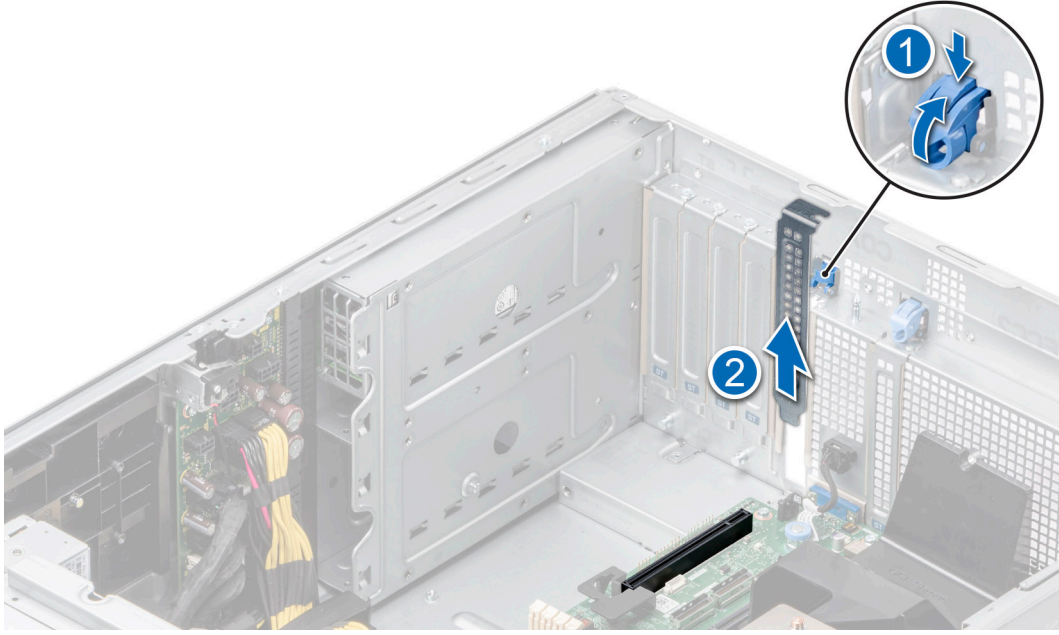

Rakam 132. Dolgu braketini çıkarma

4. Kartı kenarlarından tutarak genişletme kartı konektörü ile hizalanacak şekilde yerleştirin.
5. Kart tamamen yerine oturana kadar, kartı yavaşça genişletme kartı konektörüne takın.
6. Genişletme kartı mandalını, mandalı, mandal yerine oturana kadar iterek kapatın.

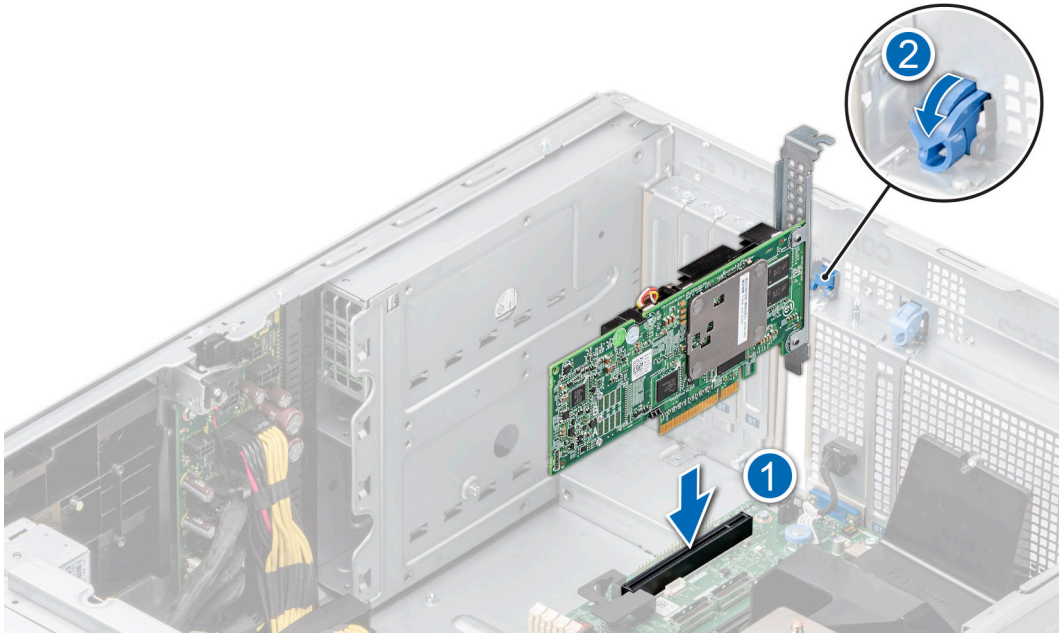

Rakam 133. Genişletme kartını takma

7. Kabloları genişletme kartına bağlayın.

Sonraki Adımlar

1. Hava örtüsünü takın.
2. Sisteminizin içinde çalıştıktan sonra bölümünde listelenen prosedürü takip edin.

GPU kart tutucu

GPU kart tutucusunun çıkarılması

Önkoşullar

1. Güvenlik talimatları bölümünde listelenen güvenlik yönergelerini uygulayın.
2. Sisteminizin içinde çalışmadan önce bölümünde listelenen yordamı takip edin.
3. Hava örtüsünü çıkarın.

Adımlar

Tutucu vidaları gevşetin ve GPU kartı tutucusunu çekerek sistemden çıkarın.

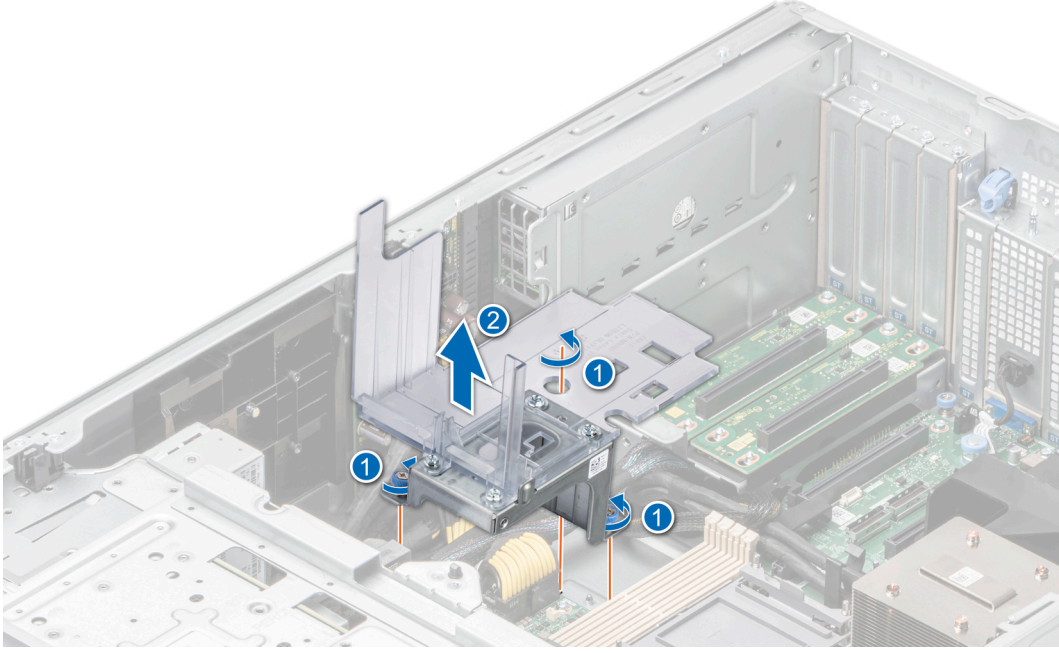

Rakam 134. GPU kartı tutucusunu çıkarma

Sonraki Adımlar

GPU kartı tutucusunu yerine takın.

GPU kart tutucusunun takılması

Önkoşullar

1. Güvenlik talimatları bölümünde listelenen güvenlik yönergelerini uygulayın.
2. Sisteminizin içinde çalışmadan önce bölümünde listelenen yordamı takip edin.
3. Hava örtüsünü çıkarın.

Adımlar

1. GPU kart tutucusunu sistemdeki kılavuz pime hizalayın ve indirin.
2. GPU kart tutucusu sıkıca yerine oturana kadar tutucu vidaları sıkın.

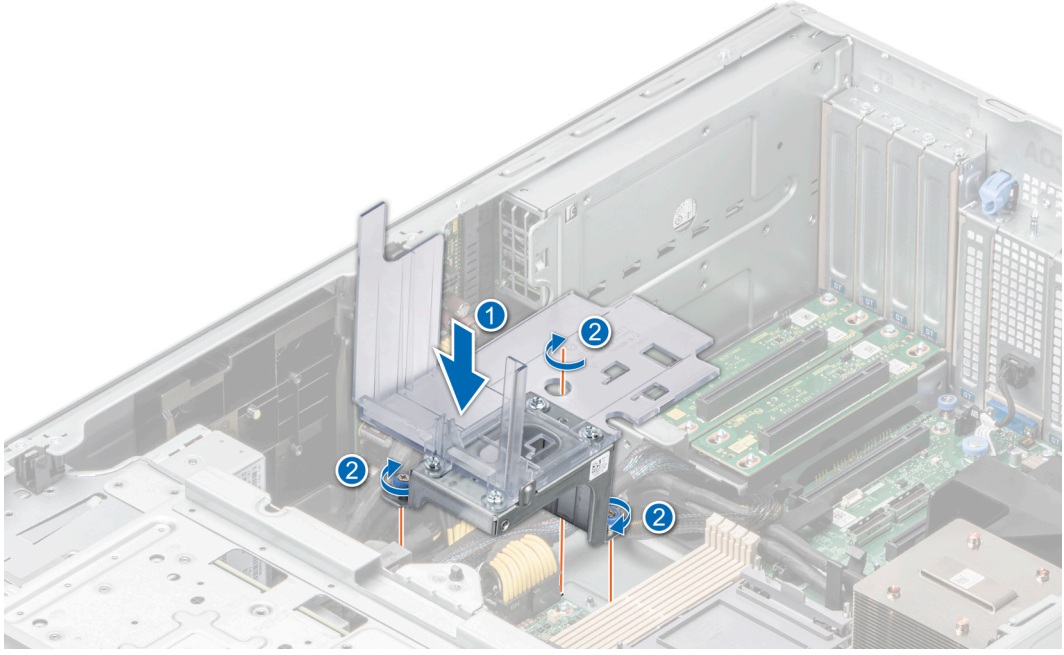

Rakam 135. GPU kart tutucusunun takılması

Sonraki Adımlar

1. Hava örtüsünü takın.
2. Sisteminizin içinde çalıştıktan sonra bölümünde listelenen prosedürü takip edin.

İsteğe bağlı GPU kartı

Removing the GPU card

Önkoşullar

1. Güvenlik talimatları bölümünde listelenen güvenlik yönergelerini uygulayın.
2. Sisteminizin içinde çalışmadan önce bölümünde listelenen yordamı takip edin.
3. Hava örtüsünü çıkarın.

NOT: Aşağıdaki GPU kartı görüntüleri temsildir ve çıkarılacak gerçek GPU kartıyla eşleşmeyebilir.

Adımlar

1. GPU kartını sabitleyen vidaları çıkarın.
2. GPU kartını kenarlarından tutun ve kart kenar konnektörü genişletme kartı yuvasındaki konnektörden ayrılana dek kartı çekin.

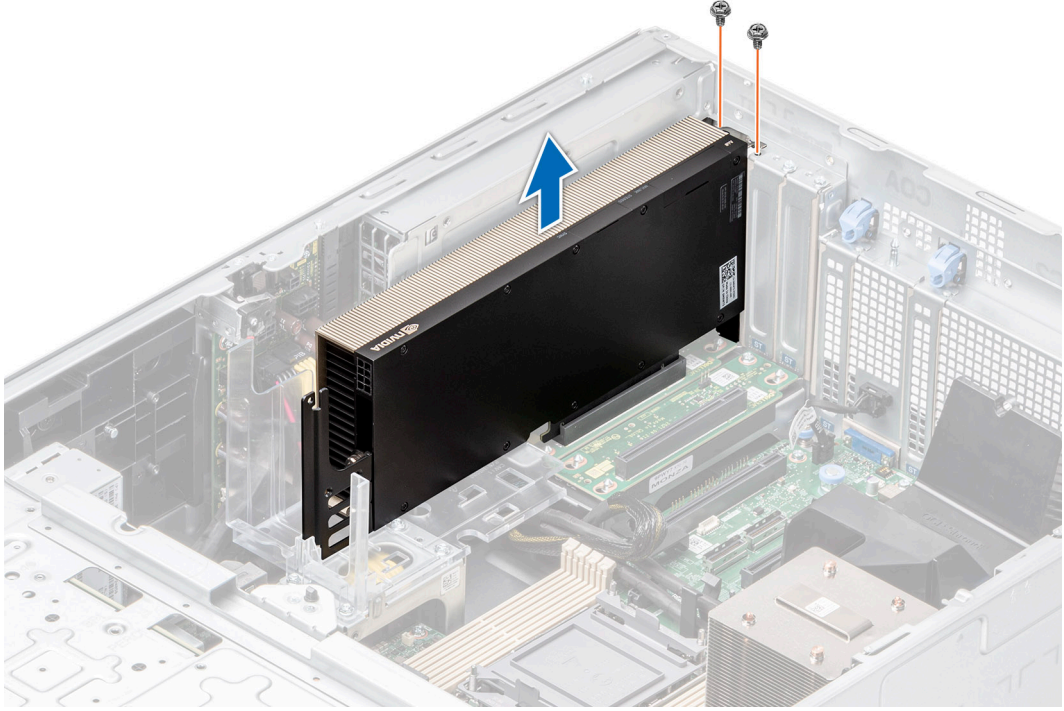

Rakam 136. Removing the GPU card

3. GPU kartını kalıcı olarak çıkarıyorsanız boş yuvalara dolgu braketlerini takın ve dolgu braketlerini sisteme sabitleyen vidaları takın.

i **NOT:** Sistemin Federal İletişim Komisyonu (FCC) sertifikasının geçerliliğini koruması için boş genişletme kartı yuvasına bir dolgu braketini takmanız gerekir . Destekler toz ve kirden sistemin uzak tutar. Sistemin düzgün soğutulmasına ve içindeki hava akışına yardımcı olur. Uygun sıcaklık koşullarının korunması için dolgu braketini gereklidir.

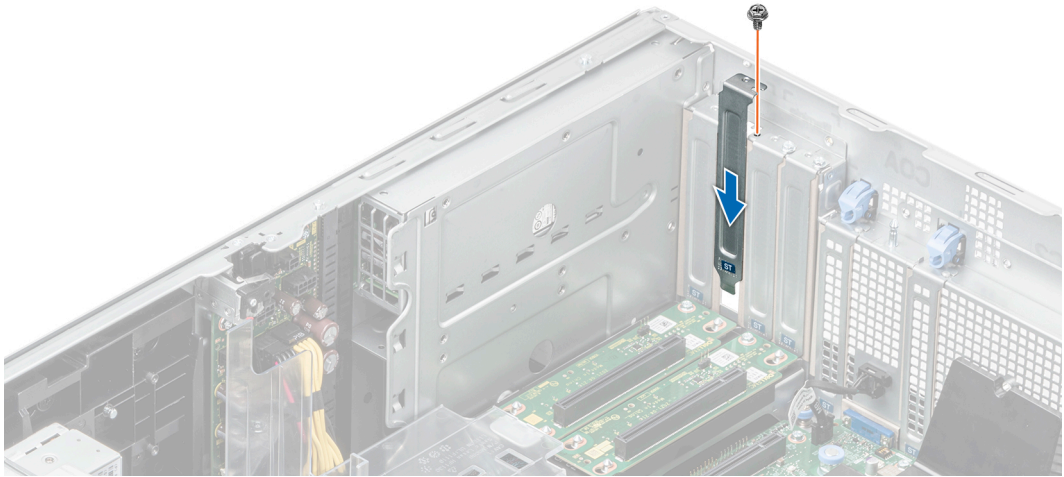

Rakam 137. Dolgu braketini takma

Sonraki Adımlar

GPU kartını yerine takın.

GPU Kartını Takma

Önkoşullar

1. [Güvenlik talimatları](#) bölümünde listelenen güvenlik yönergelerini uygulayın.
2. [Sisteminizin içinde çalışmadan önce](#) bölümünde listelenen yordamı takip edin.
3. Yeni bir GPU kartı takıyorsanız kartı paketinden çıkarın ve montaja hazırlayın.
i **NOT:** Yönergeler için, kart ile birlikte gelen belgelere bakın.
4. [Hava örtüsünü çıkarın](#).
5. Gerekirse [GPU kart tutucusunu](#) takın.
i **NOT:** Aşağıdaki GPU kartı görüntüleri temsilidir ve takılacak gerçek GPU kartıyla eşleşmeyebilir.

Adımlar

1. Takılıysa, dolgu braketlerini çıkarın.
i **NOT:** Dolgu desteğini daha sonra kullanmak üzere saklayın. Sistemin Federal İletişim Komisyonu (FCC) sertifikasının geçerliliğini koruması için dolgu desteklerinin boş genişletme kartı yuvalarına takılması gerekir. Destekler toz ve kiri sistemden uzak tutar. Sistemin düzgün soğutulmasına ve içindeki hava akışına yardımcı olur.
2. Dolgu braketlerini sabitleyen vidaları çıkarın ve dolgu braketlerini sistemden çıkarın.

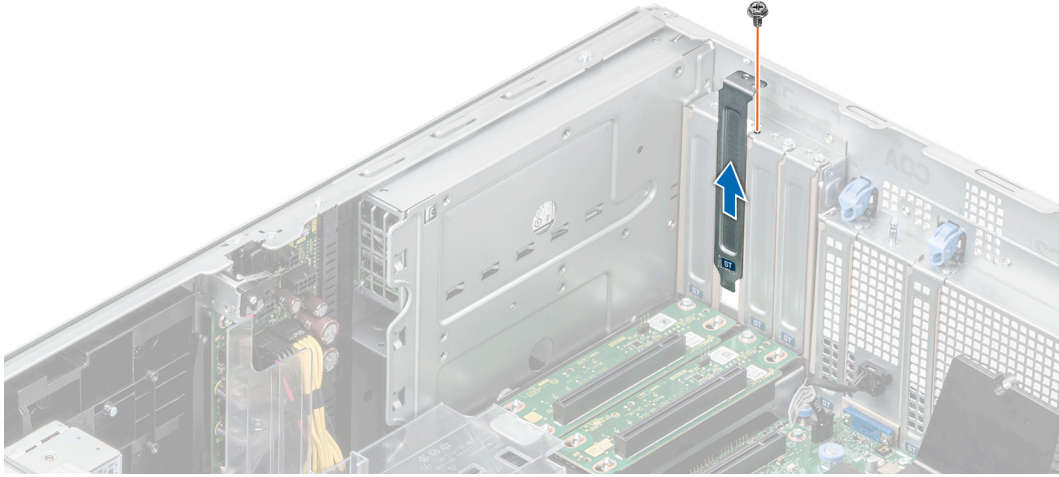

Rakam 138. Dolgu braketini çıkarma

3. GPU kartını kenarlarından tutun ve kart kenar konnektörünü sistem kartındaki genişletme kartı konnektörüyle hizalayın.
4. GPU kartını, kart tamamen yerine oturuncaya kadar sistem kartı üzerindeki genişletme kartı yuvasına takın.
5. GPU kartını sisteme sabitleyen vidaları sıkın.

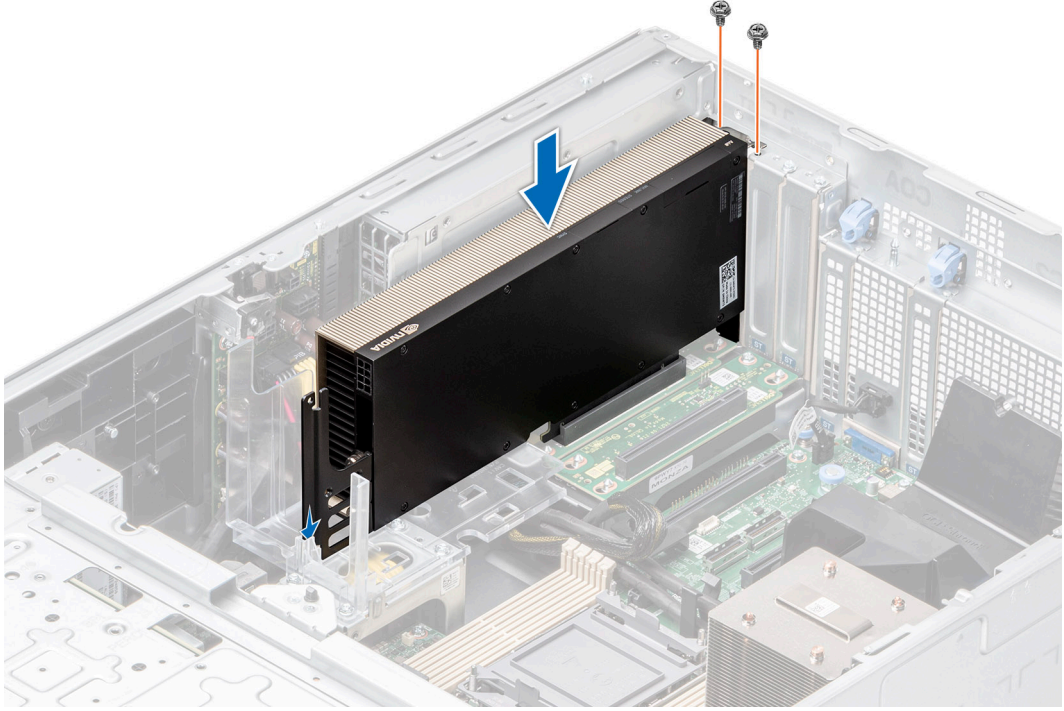

Rakam 139. GPU Kartını Takma

Sonraki Adımlar

1. Hava örtüsünü takın.
2. Sisteminizin içinde çalıştıktan sonra bölümünde listelenen prosedürü takip edin.

GPU yükseltici

GPU yükselticisini çıkarma

Önkoşullar

1. [Güvenlik talimatları](#) bölümünde listelenen güvenlik yönergelerini uygulayın.
2. [Sisteminizin içinde çalışmadan önce](#) bölümünde listelenen yordamı takip edin.
3. Hava örtüsünü çıkarın.

Adımlar

1. GPU yükselticisinin sistem kartına bağlı kablolarının bağlantısını kesin.
2. Tutucu vidaları gevşetin ve GPU yükselticisini çekerek sistemden çıkarın.

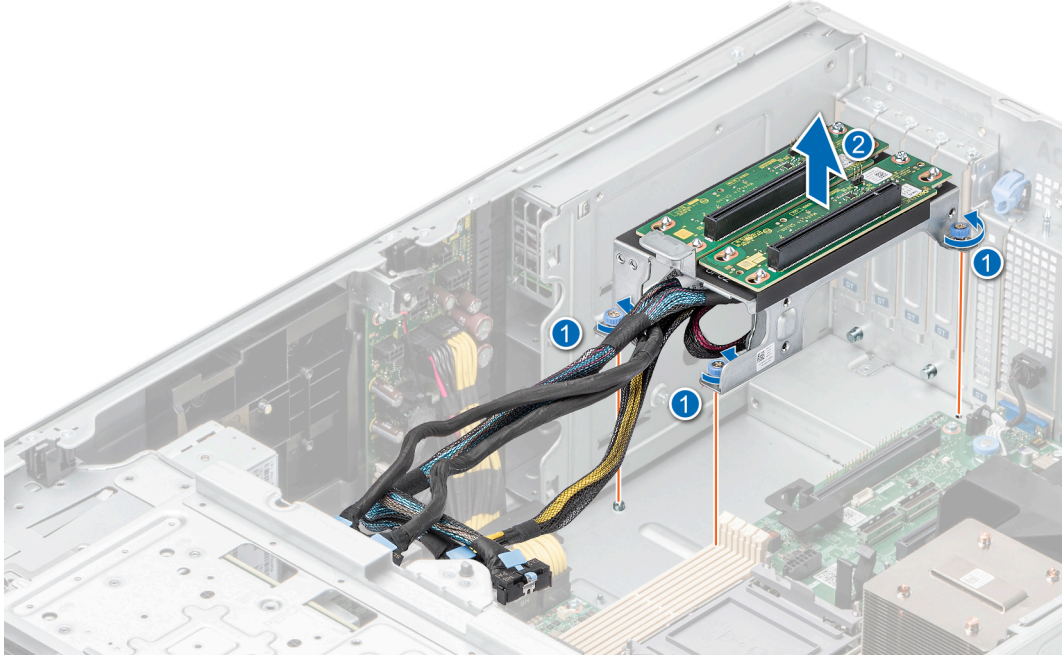

Rakam 140. GPU yükselticisini çıkarma

Sonraki Adımlar

GPU yükselticisini yerine takın.

GPU yükselticisini takma

Önkoşullar

1. [Güvenlik talimatları](#) bölümünde listelenen güvenlik yönergelerini uygulayın.
2. [Sisteminizin içinde çalışmadan önce](#) bölümünde listelenen yordamı takip edin.
3. [Hava örtüsünü çıkarın](#).

Adımlar

1. GPU yükselticisini kılavuz pimleriyle hizalayın ve sisteme doğru indirin.
2. GPU yükselticisi sıkıca yerine oturana kadar tutucu vidaları sıkın.

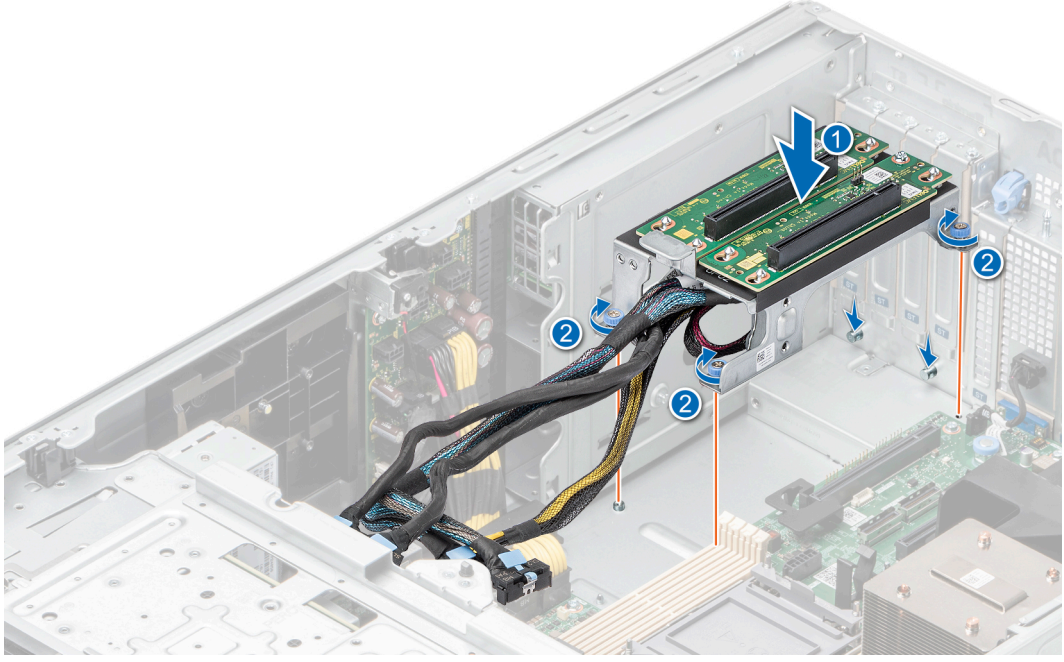

Rakam 141. GPU yükselticisini takma

Sonraki Adımlar

1. Kabloları sistem kartı konnektörlerine bağlayın.
2. Hava örtüsünü takın.
3. Sisteminizin içinde çalıştıktan sonra bölümünde listelenen prosedürü takip edin.

İşlemci ve ısı emici modülü

Bu, yalnızca bir servis teknisyeni tarafından değiştirilebilen bir parçadır.

İşlemciyi ve ısı emici modülünü çıkarma

Önkoşullar

1. Güvenlik talimatları bölümünde listelenen güvenlik yönergelerini uygulayın.
2. Sisteminizin içinde çalışmadan önce bölümünde listelenen yordamı takip edin.
3. Hava örtüsünü çıkarın.

NOT: Sistem kapatıldıktan sonra bir süre ısı emici ve işlemci dokunulamayacak kadar sıcak kalır. Herhangi bir işlem yapmadan önce ısı emicinin ve işlemcinin soğumasını bekleyin.

Adımlar

1. Eğilme önleyici tellerin dördünün de kilitli konumda (dışarı doğru) olduğundan emin olun ve ardından Torx T30 tornavida kullanarak işlemci ısı emici modülündeki (PHM) tutucu somunları aşağıda belirtilen sırayla gevşetin:
 - a. İlk somunu üç tur gevşetin.
 - b. İlk gevşettiğiniz somunun çaprazında bulunan somunu gevşetin.
 - c. Kalan iki somun için de aynı işlemi tekrarlayın.
 - d. İlk somuna geri dönün ve bunu tamamen gevşetin.

NOT: Tutucu somunları gevşetirken, PHM'deki eğilmeyi önleme tellerinin kilitli konumda olduğundan emin olun.
2. Tüm eğilmeyi önleme tellerini kilit açma konumuna (içeri doğru konum) ayarlayın.

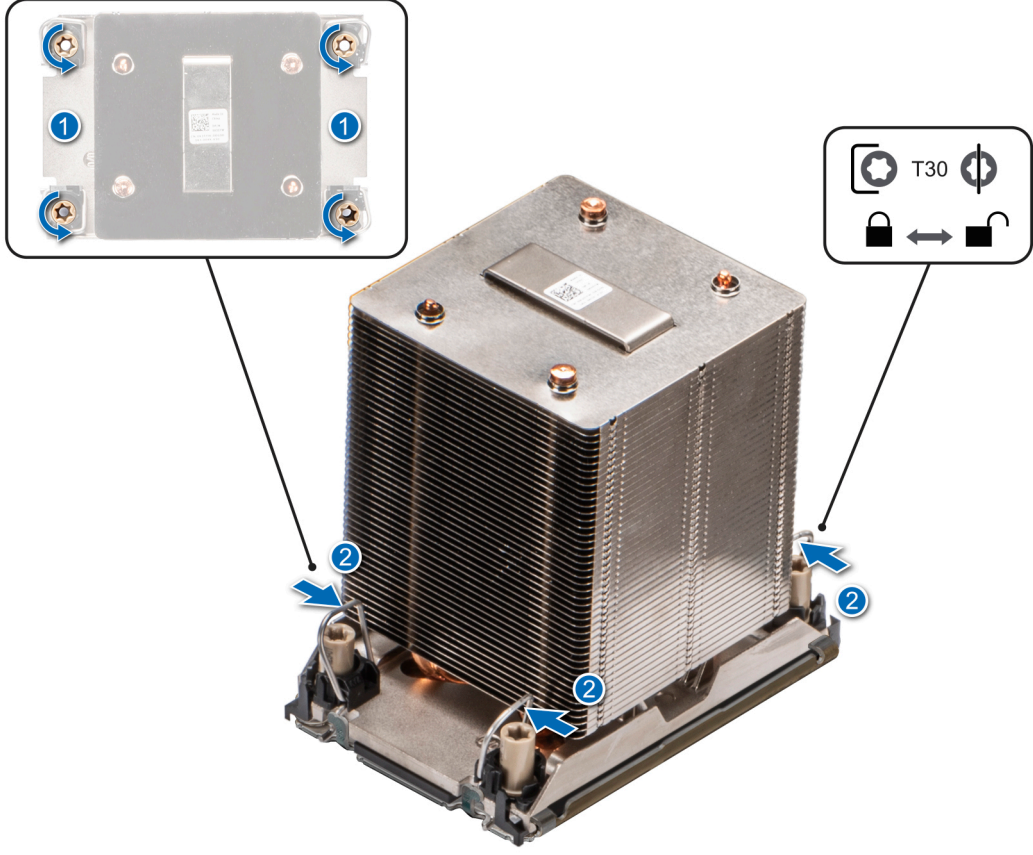

Rakam 142. İşlemci ısı emici modülünü çıkarma

3. PHM'yi sistemden yukarı kaldırın ve işlemci yüzü yukarı gelecek şekilde yana koyun.

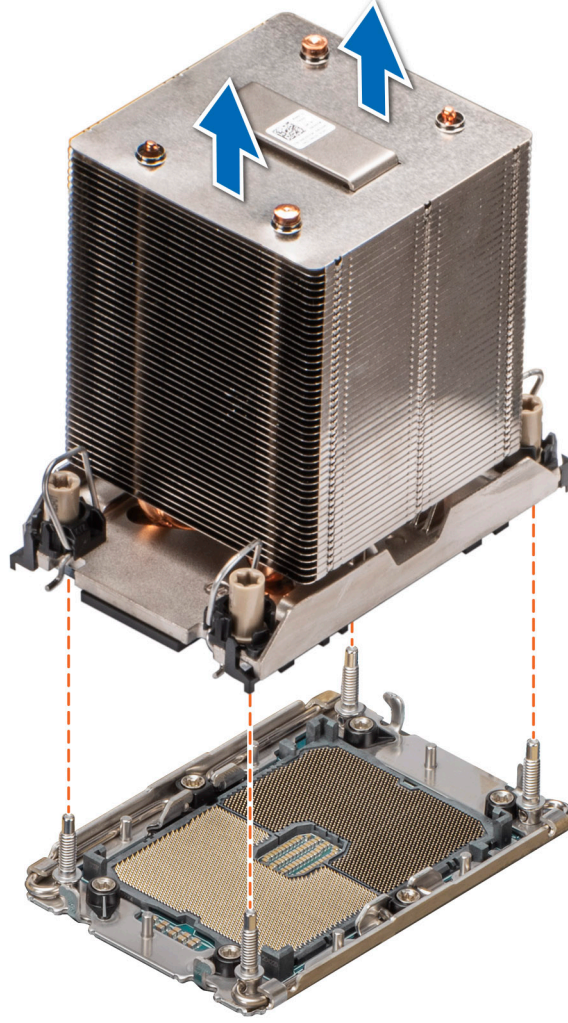

Rakam 143. Isı emicisini çıkarma

Sonraki Adımlar

Arızalı bir ısı emicisini çıkarıyorsanız, [ısı emicisini değiştirin](#), aksi takdirde, [işlemciyi çıkarın](#).

İşlemcinin çıkarılması

Önkoşullar

⚠ UYARI: İşlemciyi işlemci ve ısı emici modülünden (PHM) yalnızca işlemciyi veya ısı emiciyi değiştiriyorsanız çıkarın.

1. [Güvenlik talimatları](#) bölümünde listelenen güvenlik yönergelerini uygulayın.
2. [Sisteminizin içinde çalışmadan önce](#) bölümünde listelenen yordamı takip edin.
3. [Hava örtüsünü çıkarın](#).
4. [İşlemci ısı emici modülünü çıkarın](#).

⚠ DİKKAT: İşlemci veya sistem kartı değiştirildikten sonra sistem ilk kez açıldığında CMOS pil kaybı veya CMOS sağlama hatası görüntülenebilir. Bu, beklenen bir durumdur. Bunu düzeltmek için sistem ayarlarını yapılandırmak üzere kurulum seçeneğine gidin.

Adımlar

1. Isı emiciyi, işlemci tarafı yukarı bakacak şekilde yerleştirin.

2. Baş parmağınızı kullanarak işlemciyi TIM ve sabitleme klipsinden serbest bırakmak için termal arabirim malzemesi (TIM) bırakma kolunu kaldırın.
 3. İşlemciyi kenarlarından tutarak tespit klipsinden dışarı doğru kaldırın.
- i** **NOT:** TIM kolunu kaldırırken ısı emiciye sabitleme klipsini tuttuğunuzdan emin olun.

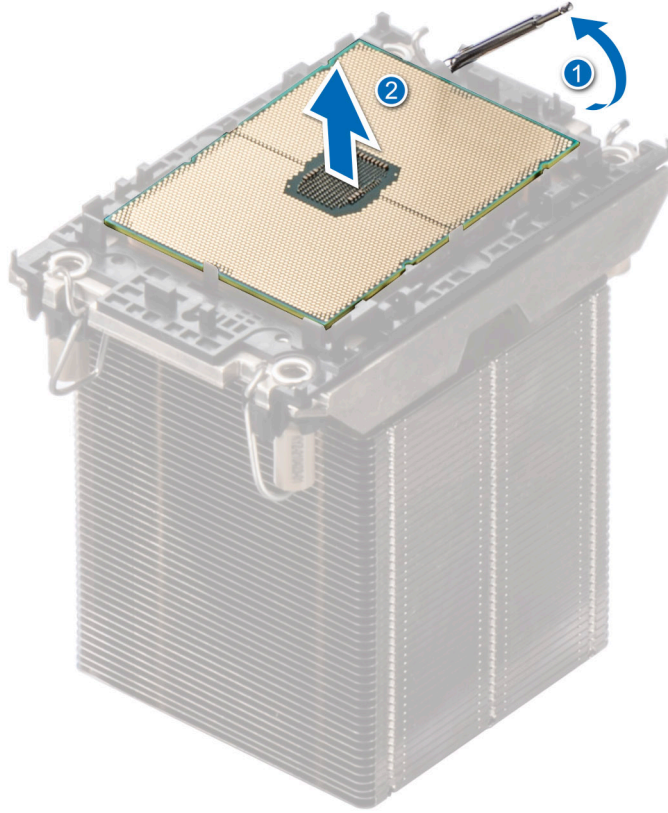

Rakam 144. TIM bırakma kolunu yukarı kaldırın

i **NOT:** TIM bırakma kolunu orijinal konumuna geri döndürdüğünüzden emin olun.

4. Baş ve işaret parmaklarınızı kullanarak öncelikle pim 1 konnektöründeki sabitleme klipsi serbest bırakma tırnağını tutun, sabitleme klipsi serbest bırakma tırnağını dışarı çekin ve ardından sabitleme klipsini kısmen ısı emiciden kaldırın.
5. Bu prosedürü sabitleme klipsinin kalan üç köşesinde de uygulayın.
6. Tüm köşeler ısı emiciden serbest bırakıldığında sabitleme klipsini ısı emicinin pim 1 köşesinden kaldırın.



Rakam 145. Tespit klipsini çıkarma

Sonraki Adımlar

İşlemciyi yerine takın.

İşlemciyi takma

Önkoşullar

1. Güvenlik talimatları bölümünde listelenen güvenlik yönergelerini uygulayın.
2. Sisteminizin içinde çalışmadan önce bölümünde listelenen yordamı takip edin.
3. Hava örtüsünü çıkarın.
4. İşlemci ısı emici modülünü çıkarın.

Adımlar

1. İşlemciyi yuvasına yerleştirin. İşlemci tepsiyi

i NOT: İşlemci tepsisindeki pim 1'in işlemci üzerindeki pim 1 göstergesi ile hizalı olduğundan emin olun.

2. İşlemci tepsisinde işlemcinin üstündeki tespit klipsini işlemcideki pim 1 göstergesine hizalayarak yerleştirin.

i NOT: Sabitleme klipsindeki pim 1 göstergesinin, sabitleme klipsini işlemciye yerleştirmeden önce işlemcideki pim 1 göstergesi ile hizalı olduğundan emin olun.

i NOT: Isı emiciyi takmadan önce işlemciyi ve tespit klipsini tepsiye yerleştirdiğinizden emin olun.

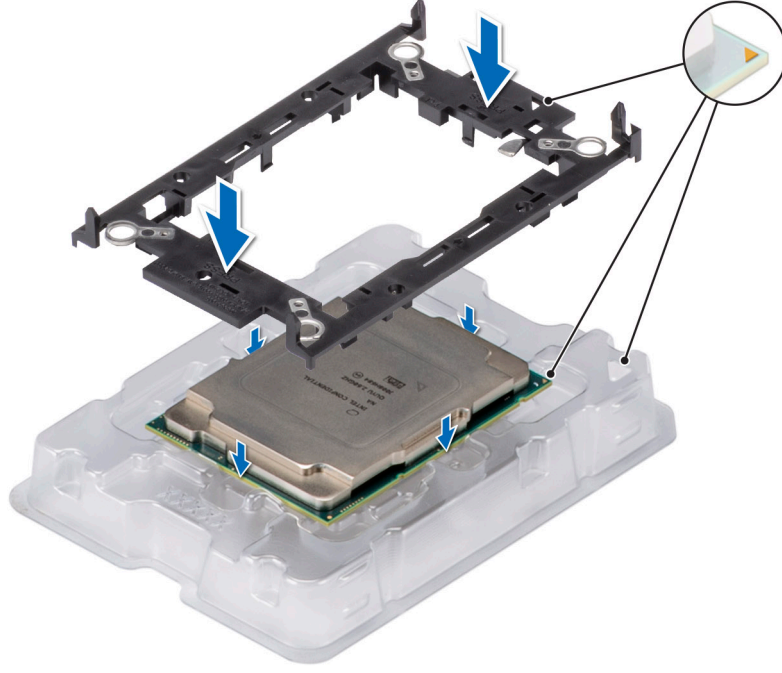

Rakam 146. Tespit klipsini takma

- İşlemciyi tespit klipsiyle hizalayın, parmaklarınızı kullanarak tespit klipsini yerine oturana kadar dört kenarından bastırın.

i NOT: İşlemcinin tespit klipsine sıkıca takıldığından emin olun.

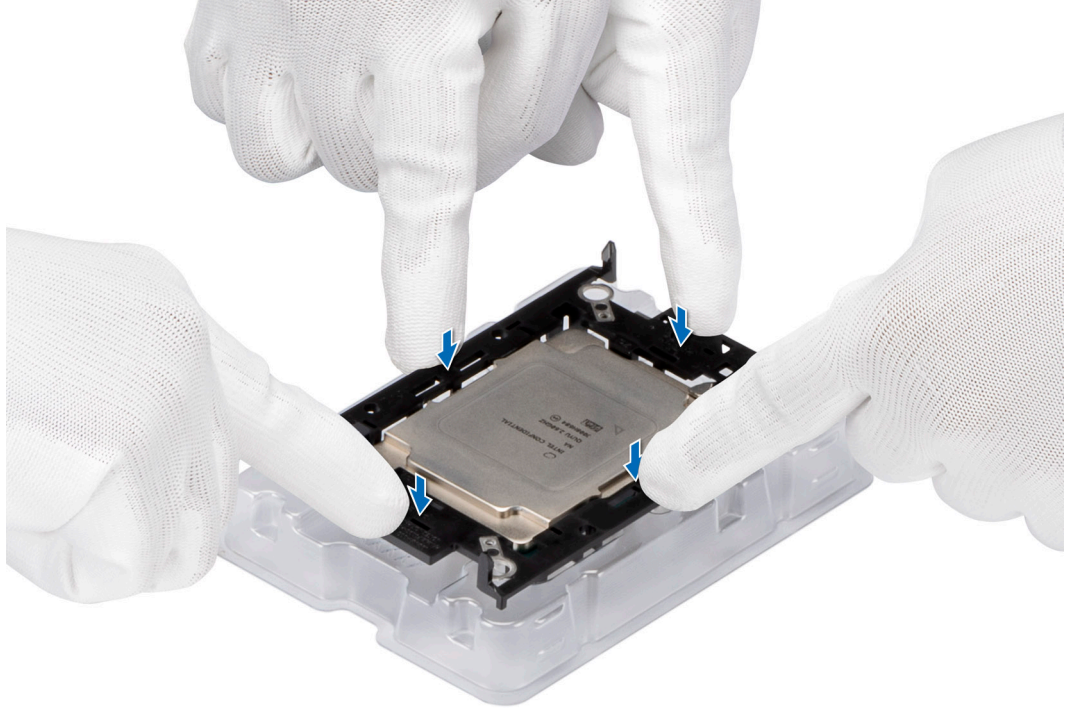

Rakam 147. Sabitleme klipsine dört taraftan bastırın

- Mevcut olan bir ısı emiciyi kullanıyorsanız, temiz pamuksuz bir bez kullanarak termal gresi ısı emiciden çıkarın.
- Gresi ısı emicinin altındaki ince sarmal tasarımına uygulamak için işlemci setinizde yer alan termal gres şırıngasını kullanın.

Δ DİKKAT: Çok fazla termal gres uygulanması, taşan gresin işlemci soketi ile temas etmesine ve kirlenmesine neden olabilir.

NOT: Termal gres şiringası tek kullanımlıktır. Ateşe atmayın. Şiringayı kullandıktan sonra.

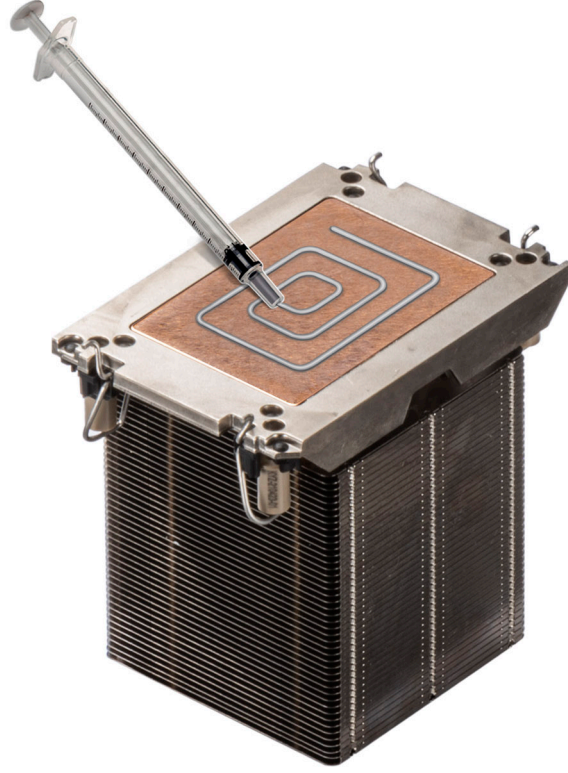

Rakam 148. Termal macun uygulama

6. Yeni ısı emici için, Termal Arabirim Malzemesi (TIM) koruyucu tabakasını ısı emicinin tabanından çıkarın.



Rakam 149. Termal Arabirim Malzemesi (TIM) koruyucu tabakasını çıkarma

7. Isı emiciyi işlemciye yerleştirin ve tespit klipsi dört köşeden ısı emiciye kilitlenene kadar ısı emicinin tabanına bastırın.

⚠ DİKKAT: Zarar vermemek kanatçıklarının ısı emici, aşağı bastırmayın ısı emici kanatlarını kontrol edin.

i NOT:

- Montaj sırasında tespit klipsi ve ısı emicideki mandal özelliklerinin hizalı olduğundan emin olun.
- Isı emiciyi tespit klipsine yerleştirmeden önce, ısı emicideki pim 1 göstergesinin tespit klipsindeki pim 1 göstergesiyle hizalı olduğundan emin olun.

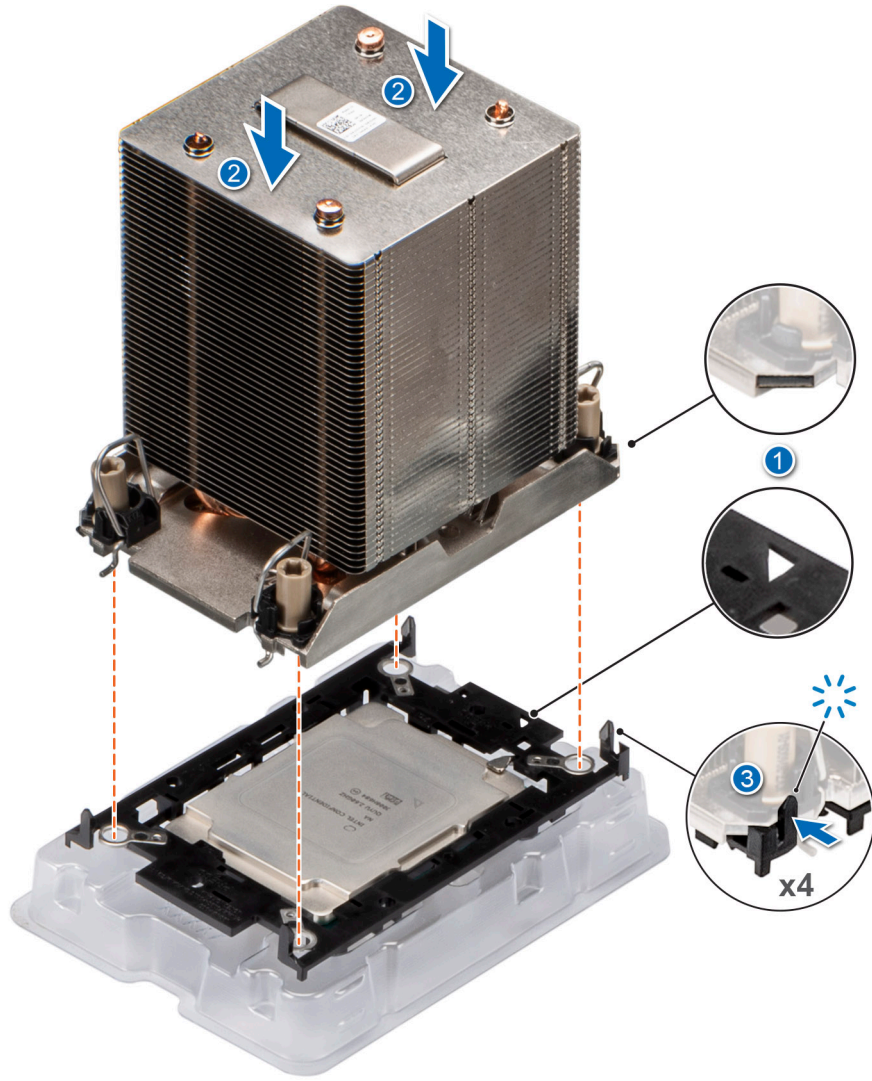

Rakam 150. Isı emicisini işlemciye takma

Sonraki Adımlar

1. İşlemci ve ısı alıcı modülünü takın.
2. Hava örtüsünü takın.
3. Sisteminizin içinde çalıştıktan sonra bölümünde listelenen prosedürü takip edin.

İşlemciyi ve ısı emici modülünü takma

Önkoşullar

İşlemciyi veya sistem kartını değiştirmeyi planlamıyorsanız ısı emicisini asla işlemciden çıkarmayın. Uygun sıcaklık şartlarının korunması için ısı emicisi gereklidir.

1. Güvenlik talimatları bölümünde listelenen güvenlik yönergelerini uygulayın.
2. Sisteminizin içinde çalışmadan önce bölümünde listelenen yordamı takip edin.
3. Hava örtüsünü çıkarın.
4. Takılıysa işlemci toz kapağını çıkarın.

Adımlar

1. Isı emicide eğilmeyi önleme tellerini kilit açma konumuna getirin (içeri doğru konum).
2. Isı emicisinin pim 1 göstergesini sistem kartıyla hizalayın ve işlemci ısı emicisi modülünü (PHM) işlemci soketine yerleştirin.

⚠ DİKKAT: Zarar vermemek kanatçıklarının ısı emici, aşağı bastırmayın ısı emici kanatlarını kontrol edin.

ℹ NOT: Emin olun. PHM, gövdeye paralel tutulmalıdır. sistem kartına önlemek için parçaların zarar görmemesi için.

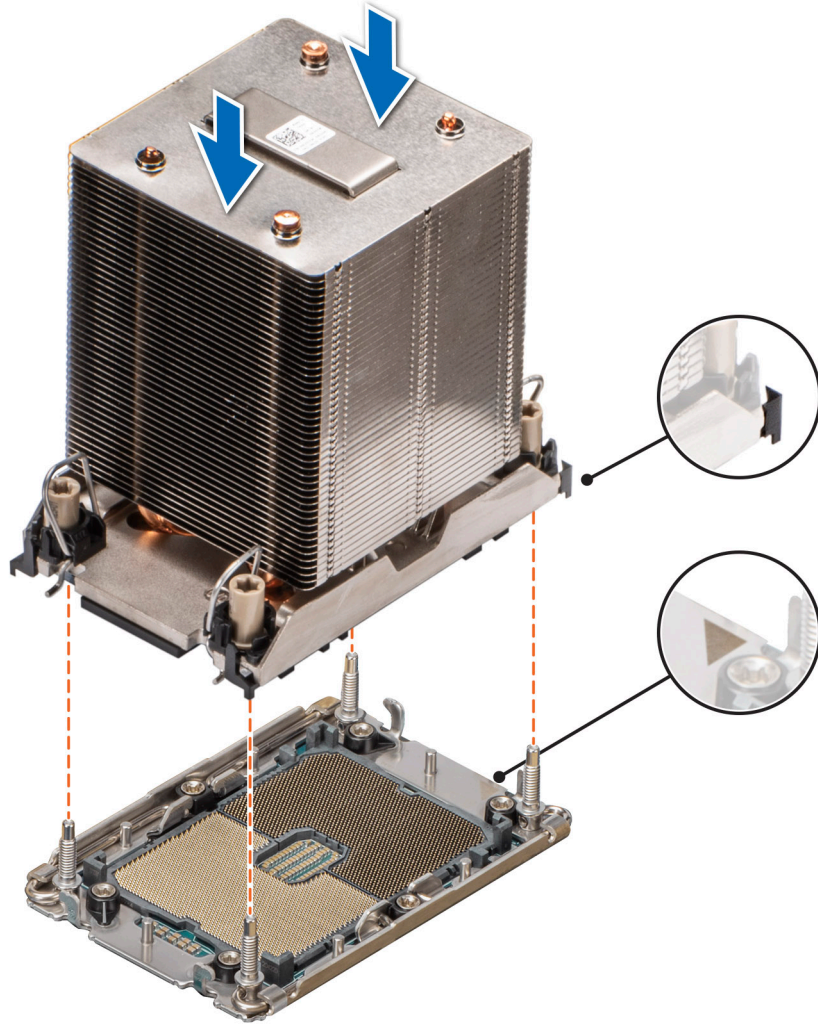

Rakam 151. İşlemci ısı emiciyi takma

3. Eğilmeyi önleme tellerini kilitli konuma getirin (dışarı doğru konum) ve ardından Torx T30 aletini kullanarak PHM üzerindeki somunları sıkın (12 in-lbf) :
 - a. İlk somunu üç tur sıkın.
 - b. İlk sıkıdığınız somunun çaprazında bulunan somunu sıkın.
 - c. Kalan iki somun için de aynı işlemi tekrarlayın.
 - d. İlk somuna geri dönün ve bunu tamamen sıkın.

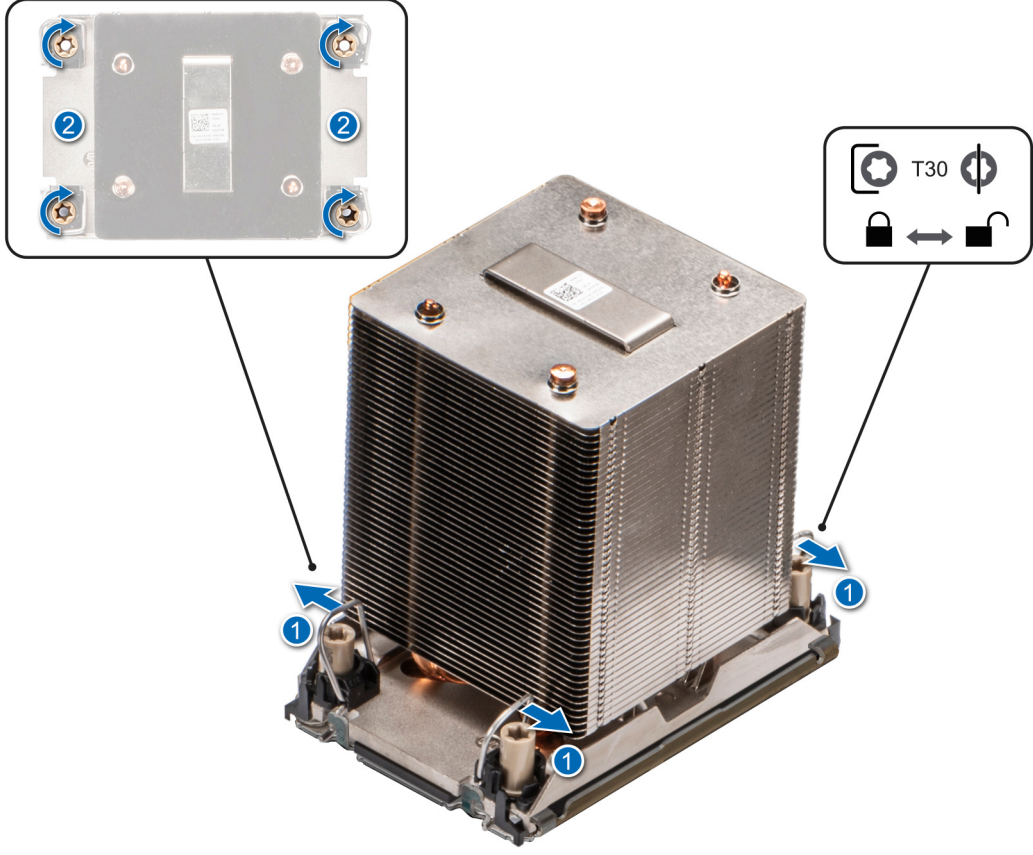

Rakam 152. Eğilmez telleri kilitli konuma getirme ve somunları sıkma

Sonraki Adımlar

1. Hava örtüsünü takın.
2. Sisteminizin içinde çalıştıktan sonra bölümünde listelenen prosedürü takip edin.

İsteğe bağlı OCP kartı

OCP kartını çıkarma

Önkoşullar

1. Güvenlik talimatları bölümünde listelenen güvenlik yönergelerini uygulayın.
2. Sisteminizin içinde çalışmadan önce bölümünde listelenen yordamı takip edin.
3. Hava örtüsünü çıkarın.

Adımlar

1. OCP hava örtüsünü sistemin önüne doğru kaydırın ve OCP hava örtüsünü kaldırarak sistemden çıkarın.



Rakam 153. OCP hava örtüsünü çıkarma

2. OCP kartının kilidini açmak için mavi mandalı serbest bırakın.
3. Sistem kartı üzerindeki konnektörden çıkarmak için OCP kartını sistemin arka ucuna doğru itin.
4. OCP kartını sistemdeki yuvasından dışarı kaydırın.

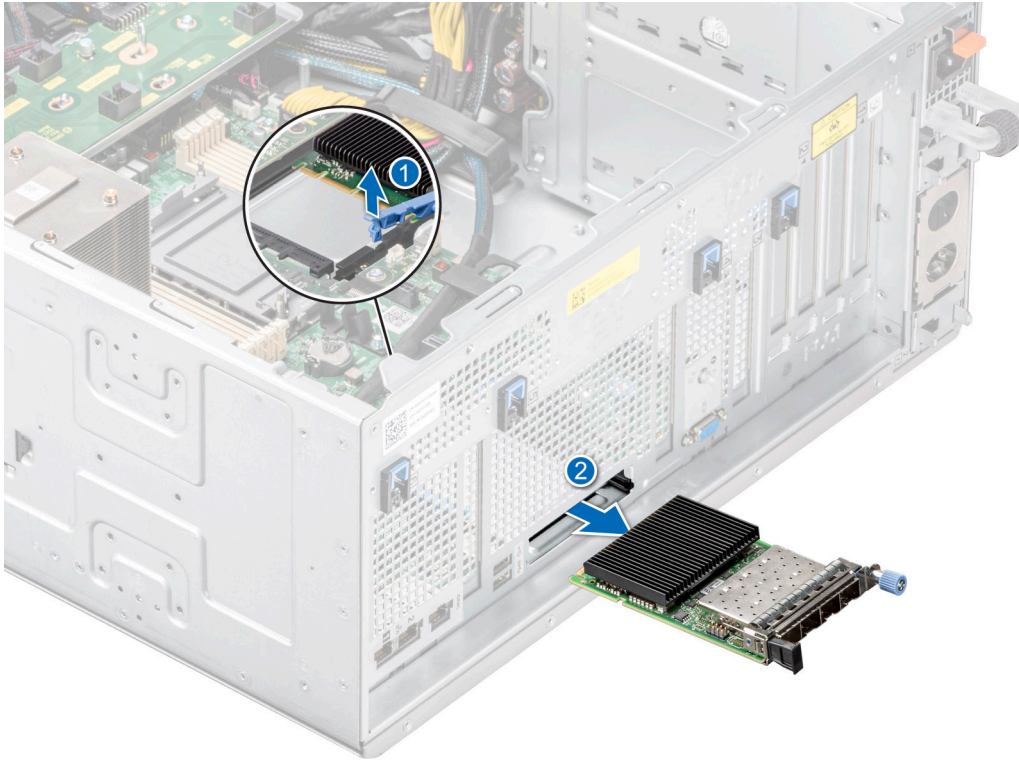

Rakam 154. OCP kartını çıkarma

5. OCP kartını deęiřtirmeyeceksiniz , bir dolgu braketini takın.

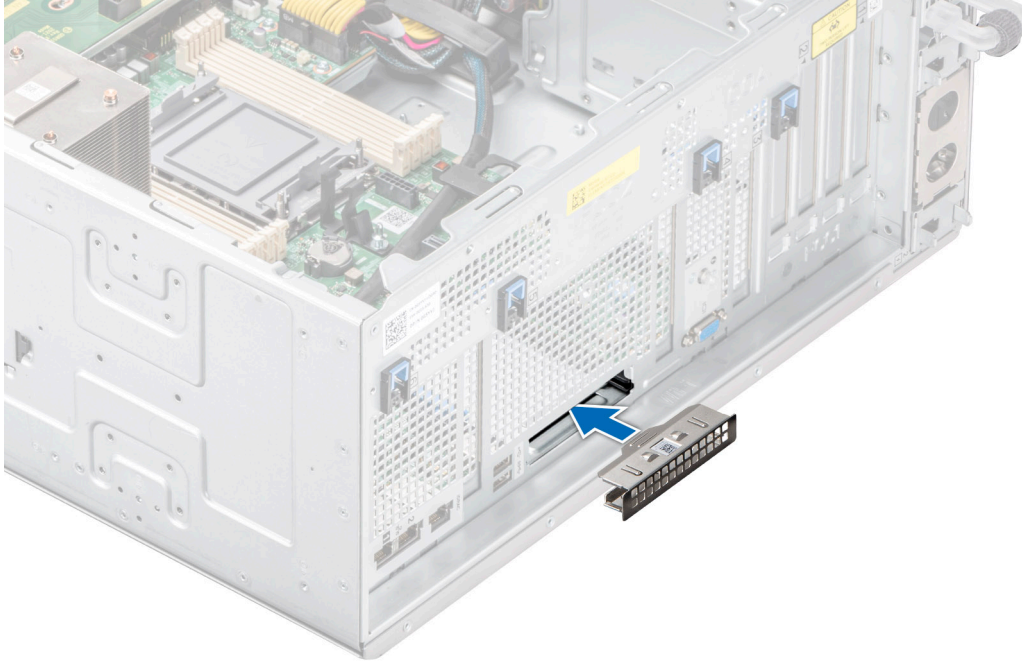

Rakam 155. Dolgu braketini takma

Sonraki Adımlar

OCP kartını yerine takın.

OCP kartını takma

Önkoşullar

1. [Güvenlik talimatları](#) bölümünde listelenen güvenlik yönergelerini uygulayın.
2. [Sisteminizin içinde çalışmadan önce](#) bölümünde listelenen yordamı takip edin.
3. [Hava örtüsünü çıkarın](#).

⚠ DİKKAT: Sisteminize Dell tarafından onaylanmamış ve test edilmemiş GPU'lar, ağ kartları veya diğer PCIe aygıtları takmayın. Yetkisiz ve geçersiz kılınan donanım yüklemesinin neden olduğu hasar sistem garantisini boş ve geçersiz kılar.

Adımlar

1. Varsa, dolgu desteęini çıkarın.

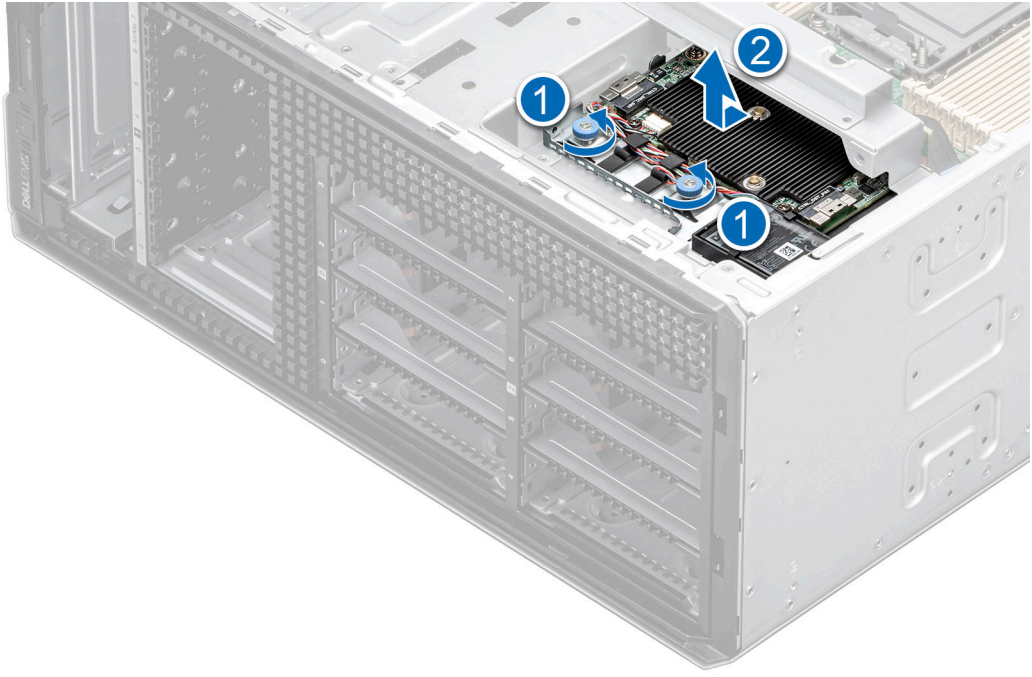

Rakam 156. Dolgu braketini çıkarma

2. Sistem kartı üzerindeki mavi mandalı açın.
3. OCP kartını sistem panelindeki yuvaya takın.
4. OCP kartı sistem kartındaki konnektöre bağlanana kadar kartı itin.
5. OCP kartını sisteme sabitlemek için mavi mandalı kapatın.

NOT: Resimdeki numaralar tam olarak adımlara karşılık gelmez. Numaralar sırayı göstermek içindir.

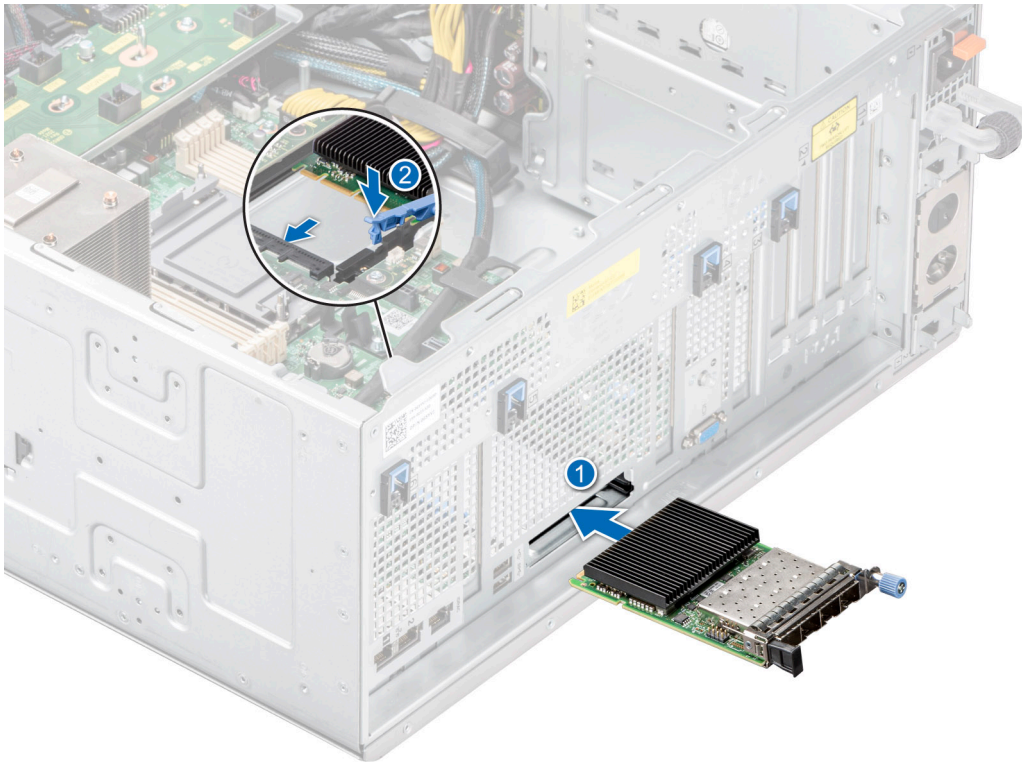

Rakam 157. OCP kartını takma

6. OCP hava örtüsünü kasadaki kılavuz pimleriyle hizalayın ve OCP hava örtüsünü indirin.

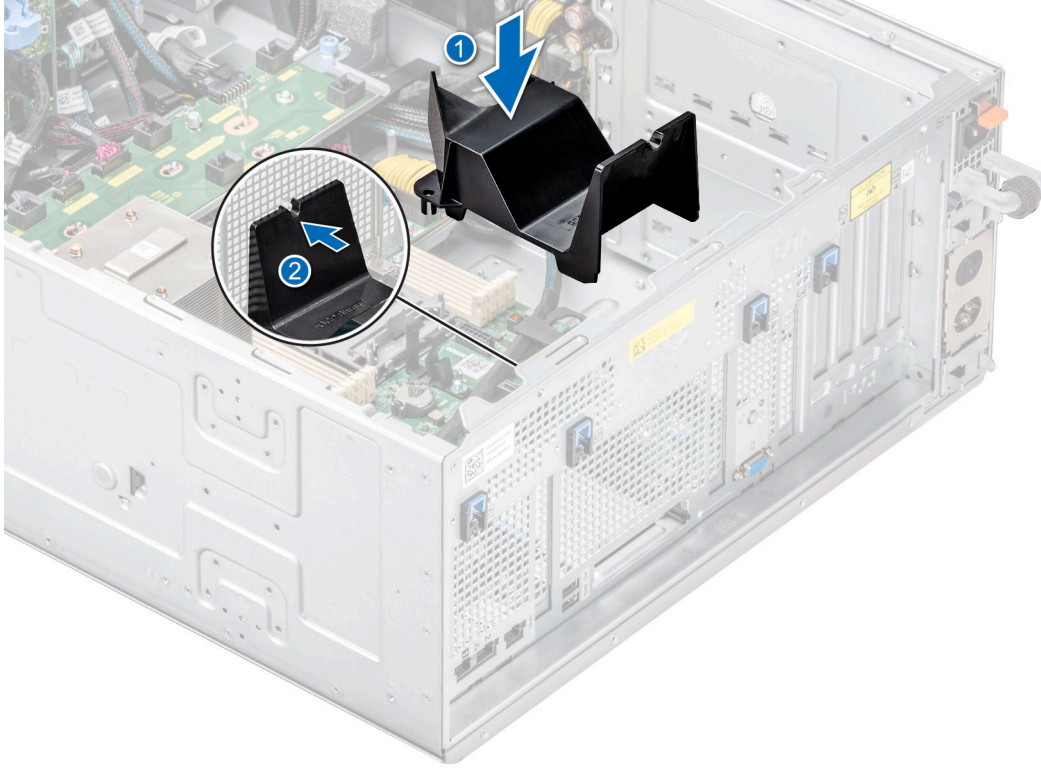

Rakam 158. OCP hava örtüsünü takma.

Sonraki Adımlar

1. Hava örtüsünü takın.
2. Sisteminizin içinde çalıştıktan sonra bölümünde listelenen prosedürü takip edin.

İsteğe bağlı seri COM bağlantı noktası

Bu, yalnızca bir servis teknisyeni tarafından değiştirilebilen bir parçadır.

Seri COM bağlantı noktasını çıkarma

Önkoşullar

1. Güvenlik talimatları bölümünde listelenen güvenlik yönergelerini uygulayın.
2. Sisteminizin içinde çalışmadan önce bölümünde listelenen yordamı takip edin.
3. Hava örtüsünü çıkarın.
4. Seri COM bağlantı noktasına bağlı kablunun bağlantısını kesin.

Adımlar

1. Mavi mandalı açın ve seri COM bağlantı noktasını kaydırarak sistemden çıkarın.

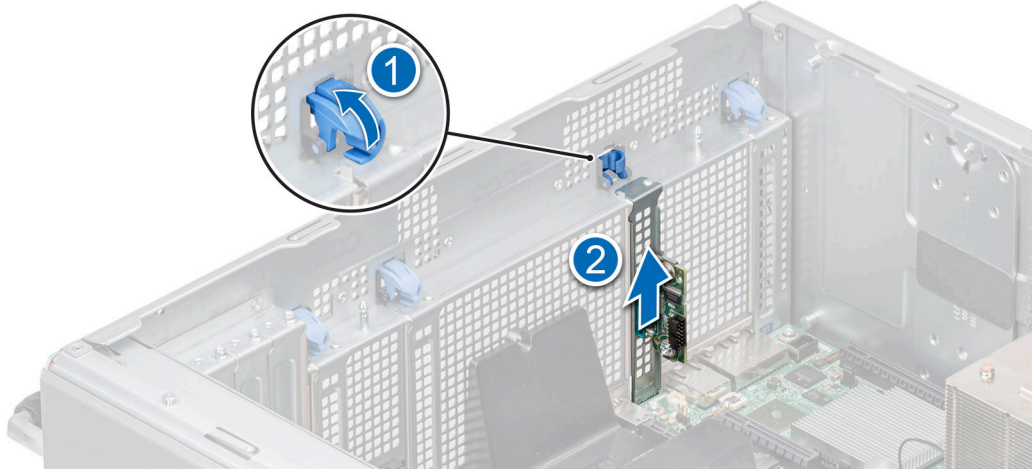

Rakam 159. Seri COM bağlantı noktasını çıkarma

2. Seri COM bağlantı noktası yerine takılmıyorsa, dolgu braketini takın.

Sonraki Adımlar

COM bağlantı noktasını yerine takın.

Seri COM bağlantı noktasını takma

Önkoşullar

1. [Güvenlik talimatları](#) bölümünde listelenen güvenlik yönergelerini uygulayın.
2. [Sisteminizin içinde çalışmadan önce](#) bölümünde listelenen yordamı takip edin.
3. [Hava örtüsünü çıkarın](#).

Adımlar

1. Mavi mandalı açın ve dolgu braketini sistemden çıkarın.
2. Seri COM bağlantı noktasını kaydırın ve yerine oturana kadar mavi mandalı kapatın.

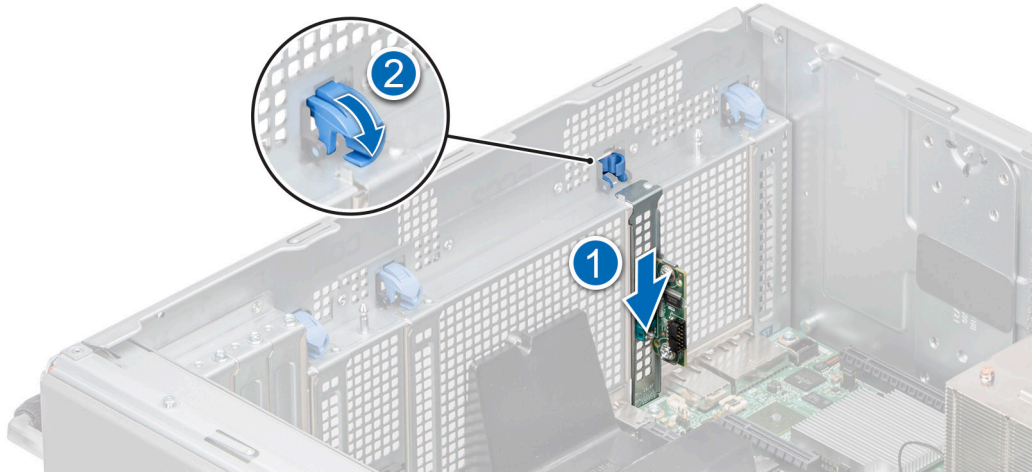

Rakam 160. Seri COM bağlantı noktasını takma

Sonraki Adımlar

1. Kabloyu seri COM bağlantı noktasına bağlayın.

2. Hava örtüsünü takın.
3. Sisteminizin içinde çalıştıktan sonra bölümünde listelenen prosedürü takip edin.

Sistem pili

Bu, yalnızca bir servis teknisyeni tarafından değiştirilebilen bir parçadır.

Sistem pilini değiştirme

Önkoşullar

⚠ UYARI: Yanlış takılan yeni pillerin patlama tehlikesi vardır. Pili yalnızca üretici tarafından önerilen veya buna eşdeğer türde bir pille değiştirin. Kullanılan pilleri üreticinin yönergelerine uygun olarak atın. Daha fazla bilgi için sisteminizle birlikte gelen güvenlik talimatlarına bakın.

1. Güvenlik talimatları bölümünde listelenen güvenlik yönergelerini uygulayın.
2. Sisteminizin içinde çalışmadan önce bölümünde listelenen yordamı takip edin.
3. Hava örtüsünü çıkarın.

Adımlar

1. Pili çıkarmak için:
 - a. Sistem pilini kaldırarak çıkartmak için plastik bir çubuk kullanın.

⚠ DİKKAT: Pil konnektörünün zarar görmemesi için, pili takarken ya da çıkarırken, konnektörü sıkıca desteklemeniz gerekir.

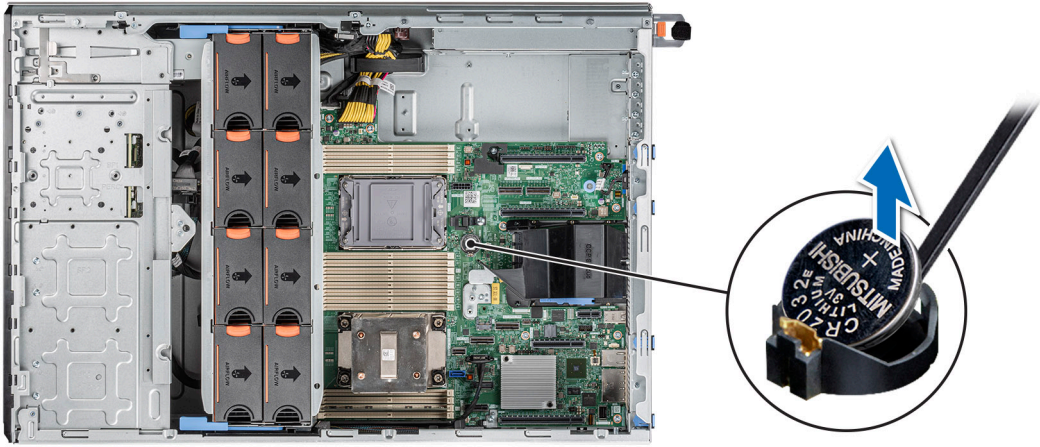

Rakam 161. Sistem pilini çıkarma

2. Yeni bir sistem pili takmak için:
 - a. Pili artı tarafı yukarı bakacak şekilde tutun ve sabitleme tırnaklarının altına kaydırın.
 - b. Yerine oturana kadar, pili konnektöre doğru bastırın.

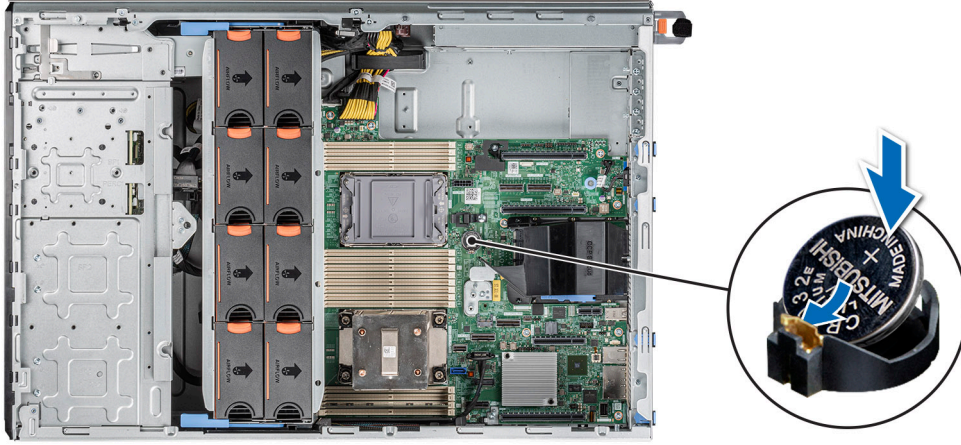

Rakam 162. Sistem pilinin takılması

Sonraki Adımlar

1. Hava örtüsünü takın.
2. Sisteminizin içinde çalıştıktan sonra bölümünde listelenen prosedürü takip edin.
3. Aşağıdaki adımları gerçekleştirerek pilin düzgün çalıştığını onaylayın:
 - a. Önyükleme sırasında F2 tuşuna basarak Sistem Kurulumu'na girin.
 - b. Sistem Kurulumu'nun **Time (Saat)** ve **Date (Tarih)** alanlarına doğru saat ve tarihi girin.
 - c. **Çıkış** ile Sistem Kurulumu'ndan çıkın.
 - d. Yeni takılan pili denemek için sistemi muhafazadan çıkarın ve en az bir saat bekleyin.
 - e. Bir saat bekledikten sonra sistemi muhafazayı tekrar takın.
 - f. Sistem Kurulumu'na girin ve tarih ve saat hala yanlışsa, bkz. [Yardım Alma](#) bölümüne bakın.

İzinsiz girişi önleme anahtarı modülü

Bu, yalnızca bir servis teknisyeni tarafından değiştirilebilen bir parçadır.

İzinsiz giriş önleme anahtarı modülünü çıkarma

Önkoşullar

1. [Güvenlik talimatları](#) bölümünde listelenen güvenlik yönergelerini uygulayın.
 2. Sisteminizin içinde çalışmadan önce bölümünde listelenen yordamı takip edin.
 3. Hava örtüsünü çıkarın.
- NOT:** Dikkat edin. yönlendirme kabloları çıkarırken sistem kartından çıkarın. Kablonun sıkışmasını veya kıvrılmasını önlemek için kabloyu yerine takarken kabloyu doğru bir şekilde yönlendirin.

Adımlar

1. İzinsiz giriş anahtarı kablosunu sistem kartındaki konnektörden sökün.
2. 2 numaralı yıldız tornavida kullanarak izinsiz giriş önleme anahtarını sisteme sabitleyen vidayı çıkarın.
3. İzinsiz giriş önleme anahtarı modülünü sistemdeki yuvadan dışarı kaydırın.

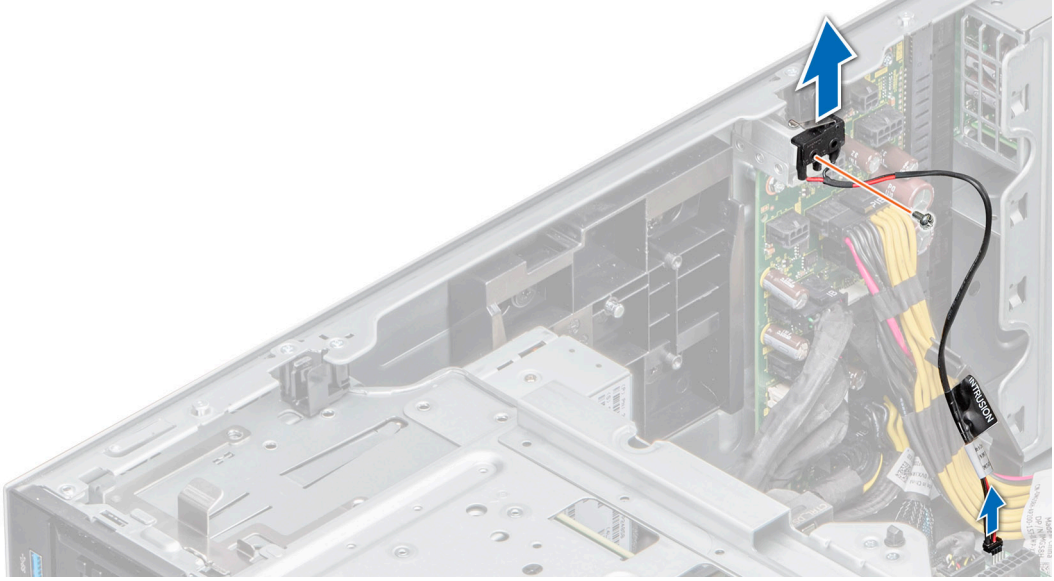

Rakam 163. İzinsiz giriş önleme anahtarı modülünü çıkarma

Sonraki Adımlar

İzinsiz giriş önleme anahtarı modülünü yerine takın.

İzinsiz giriş önleme anahtarı modülünü takma

Önkoşullar

1. **Güvenlik talimatları** bölümünde listelenen güvenlik yönergelerini uygulayın.
2. **Sisteminizin içinde çalışmadan önce** bölümünde listelenen yordamı takip edin.
3. **Hava örtüsünü çıkarın.**

NOT: Dikkat edin, yönlendirme kabloları çıkarırken sistem kartından çıkarın. Kablonun sıkışmasını veya kıvrılmasını önlemek için kabloyu yerine takarken kabloyu doğru bir şekilde yönlendirin.

Adımlar

1. İzinsiz giriş önleme anahtarı modülünü sistemdeki yuvayla hizalayın.
2. İzinsiz giriş önleme anahtarı modülünü yerine sıkıca oturana kadar sistemdeki yuvaya kaydırın.
3. 2 numaralı yıldız tornavida kullanarak izinsiz giriş önleme anahtarını sisteme sabitleyin.
4. Kasaya izinsiz giriş anahtarı kablosunu sistem kartındaki konnektöre bağlayın.

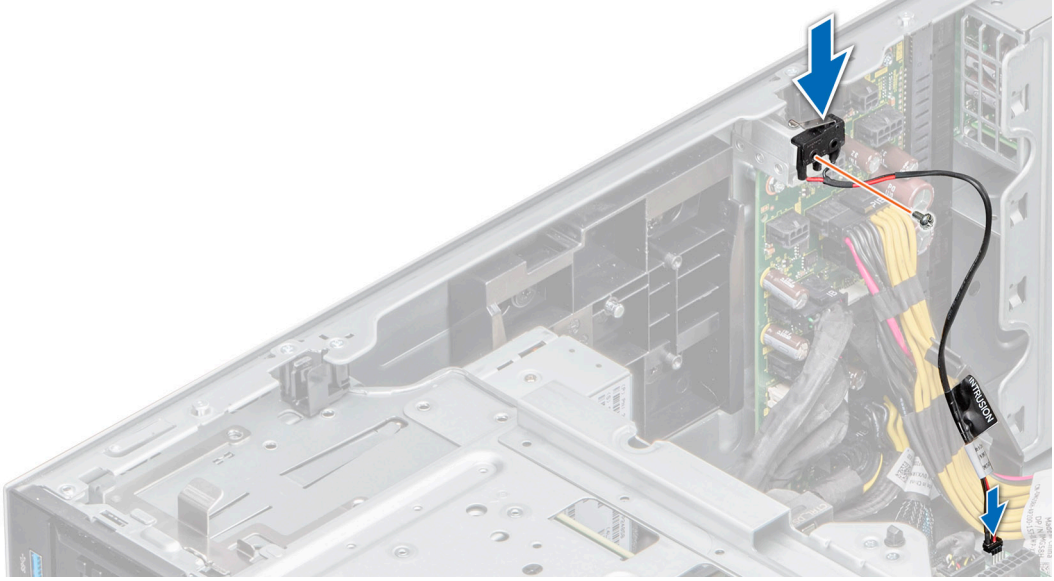

Rakam 164. İzinsiz giriş önleme anahtarı modülünü takma

Sonraki Adımlar

1. Hava örtüsünü takın.
2. Sisteminizin içinde çalıştıktan sonra bölümünde listelenen prosedürü takip edin.

Güç kaynağı ünitesi

i **NOT:** Çalışırken değiştirilebilir PSU değiştirilirken, bir sunucu önyüklemesinden sonra yeni PSU değiştirilen ünitenin ürün yazılımına ve yapılandırmasına otomatik olarak güncellenir. En yeni ürün yazılımına güncelleme ve yapılandırmayı değiştirme için <https://www.dell.com/idracmanuals> adresinde yer alan *Lifecycle Controller Kullanıcı Kılavuzu*'na bakın:

Sıcak yedek özelliği

sistem, güç kaynağı ünitesi (PSU) yedekliliği ile bağlantılı güç ek yükünü önemli oranda azaltan sıcak yedek özelliğini destekler.

Sıcak yedek özelliği etkinleştirildiğinde, yedek PSU'lerden biri uyku durumuna geçirilir. Etkin PSU, sistem yükünün yüzde 100'ünü destekler, böylece daha yüksek verimlilikte çalışır. Uyku durumundaki PSU, etkin PSU'nun çıkış gerilimini izler. Etkin PSU'nun çıkış gerilimi düşerse uyku durumundaki PSU etkin çıkış durumuna geri döner.

Her iki PSU'nun etkin olması, bir PSU'nun uyku durumunda olmasından daha elverişliyse, etkin PSU ayrıca uyku durumundaki bir PSU'yu da etkinleştirebilir.

Varsayılan PSU ayarları aşağıdaki gibidir:

- Etkin PSU üzerindeki yük, PSU'nun nominal güç kuvvetinin yüzde 50'sinden fazla ise ardından yedek PSU etkin duruma geçer.
- Etkin PSU üzerindeki yük, PSU'nun nominal güç kuvvetinin yüzde 20'sinin altına düşerse ardından yedek PSU uyku durumuna geçer.

iDRAC ayarlarını kullanarak sıcak yedek özelliğini yapılandırabilirsiniz. Daha fazla bilgi için www.dell.com/poweredgemanuals adresindeki *iDRAC Kullanıcı Kılavuzu*'na bakın.

Güç kaynağı ünitesi dolgu ekini çıkarma

Önkoşullar

[Güvenlik talimatları](#) bölümünde listelenen güvenlik yönergelerini uygulayın.

Adımlar

Dolgu ekini sistemden dışarı çekin.

⚠ DİKKAT: Sistemin düzgün soğutulmasını sağlamak için yedeksiz bir yapılandırmada PSU bölmesine PSU dolgu ekinin takılması gerekir. PSU dolgu ekini sadece ikinci bir PSU takıyorsanız çıkarın.

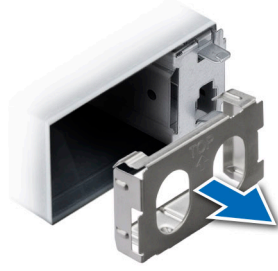

Rakam 165. 60 mm güç kaynağı ünitesi dolgu ekini çıkarma

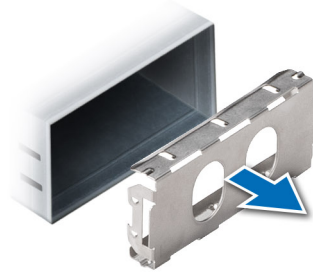

Rakam 166. 86 mm güç kaynağı ünitesi dolgu ekini çıkarma

Sonraki Adımlar

PSU dolgu ekini yerine takın veya PSU'yu takın.

Güç kaynağı ünitesi dolgu ekini takma

Önkoşullar

1. [Güvenlik talimatları](#) bölümünde listelenen güvenlik yönergelerini uygulayın.
i **NOT:** Güç kaynağı ünitesi (PSU) kapağını sadece ikinci PSU bölmesine takın.
2. Gerekirse, [PSU'yu çıkarın](#).

Adımlar

PSU dolgu ekini PSU bölmesiyle hizalayın ve yerine oturana kadar PSU bölmesinin içine doğru itin.

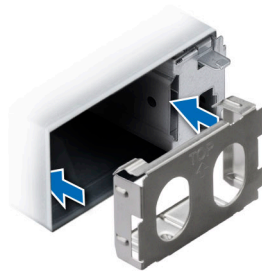

Rakam 167. 60 mm güç kaynağı ünitesi dolgu ekini takma

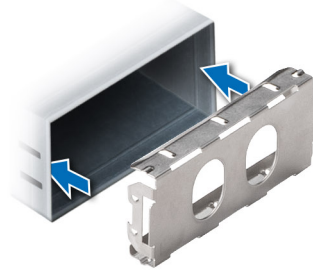

Rakam 168. 86 mm güç kaynağı ünitesi dolgu ekini takma

Güç kaynağı ünitesi adaptörünü çıkarma

86 mm genişlikte form faktöründe PSU'yu takarken PSU adaptörünü çıkarın.

Önkoşullar

[Güvenlik talimatları](#) bölümünde listelenen güvenlik yönergelerini uygulayın.

Adımlar

Serbest bırakma mandalına basın ve güç kaynağı ünitesi adaptörünü çıkarın.

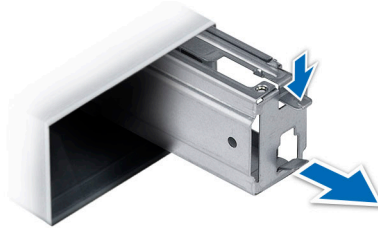

Rakam 169. Güç kaynağı ünitesi adaptörünü çıkarma

Sonraki Adımlar

PSU adaptörünü yerine takın veya 86 mm PSU'yu takın.

Güç kaynağı ünitesi adaptörünü takma

Önkoşullar

1. [Güvenlik talimatları](#) bölümünde listelenen güvenlik yönergelerini uygulayın.
2. Gerekirse, PSU'yu çıkarın.

NOT: 86 mm genişlikte form faktöründe PSU'yu takarken PSU adaptörünü çıkarın.

Adımlar

Adaptör yerine oturana kadar güç kaynağı ünitesi adaptörünü hizalayın ve takın.

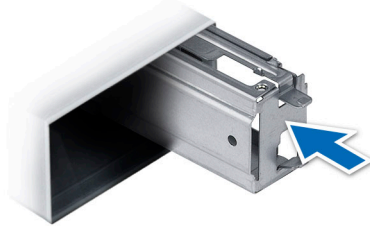

Rakam 170. Güç kaynağı ünitesi adaptörünü takma

AC güç kaynağı ünitesini çıkarma

Önkoşullar

⚠ DİKKAT: Normal işletim için sistem yalnızca bir adet güç kaynağı ünitesi (PSU) gerekir. Güç-yedekli sistemler, açık olan bir sistem bir seferde yalnızca bir PSU'yu çıkarın ve değiştirin.

1. [Güvenlik talimatları](#) bölümünde listelenen güvenlik yönergelerini uygulayın.
2. Güç kablosunu güç kaynağından ve çıkarmayı planladığınız PSU'dan çıkarın ve kabloları şeritten ayırın.

Adımlar

Turuncu serbest bırakma mandalına basın ve PSU kolunu kullanarak PSU'yu kasanın dışına kaydırın.



Rakam 171. 60 mm güç kaynağı ünitesini çıkarma

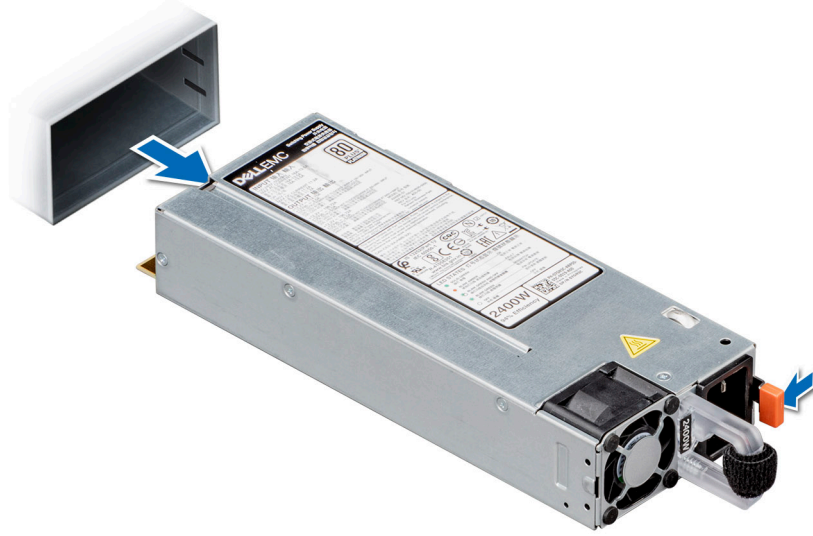

Rakam 172. 86 mm güç kaynağı ünitesini çıkarma

Sonraki Adımlar

PSU'yu takın.

AC güç kaynağı ünitesini takma

Önkoşullar

1. [Güvenlik talimatları](#) bölümünde listelenen güvenlik yönergelerini uygulayın.
2. Yedekli PSU'yu destekleyen sistemler için her iki PSU'nun da aynı türden ve aynı maksimum çıkış gücüne sahip olduğundan emin olun.

i **NOT:** Maksimum çıkış gücü (watt olarak gösterilir) bilgisi PSU etiketinde yer alır.

Adımlar

PSU tamamen yerine oturana ve serbest bırakma mandalı kapanana dek, PSU'yu sisteme doğru kaydırın.

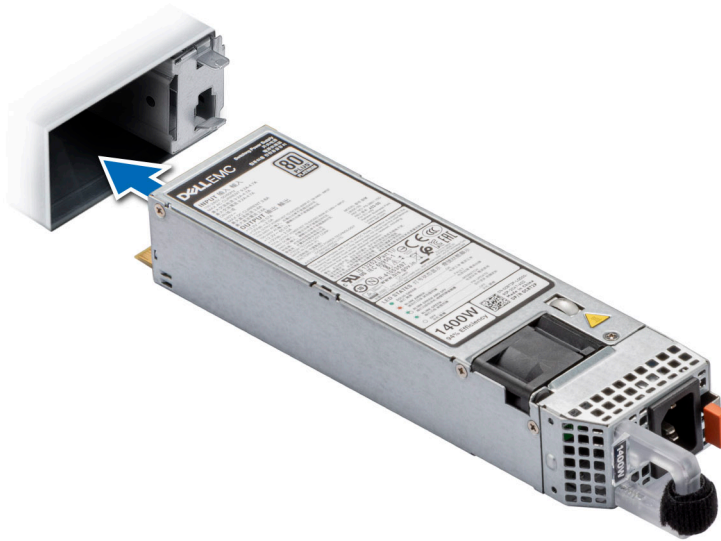

Rakam 173. 60 mm güç kaynağı ünitesini takma

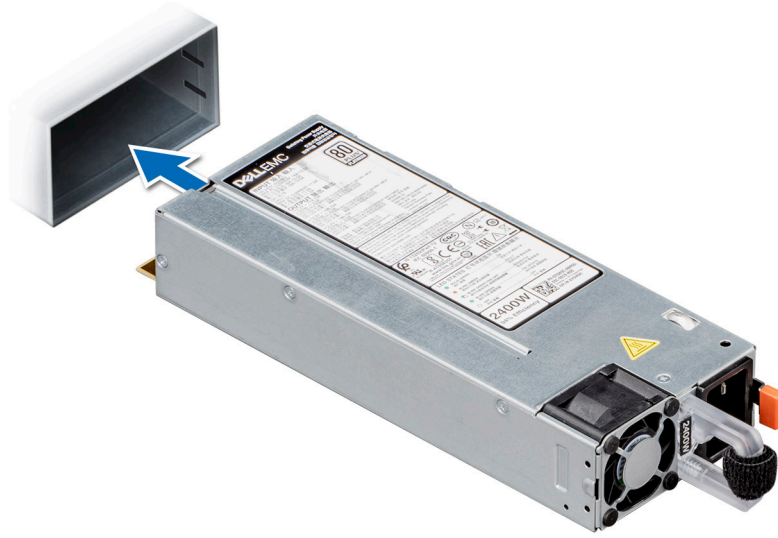

Rakam 174. 86 mm güç kaynağı ünitesini takma

Sonraki Adımlar

1. Güç kablosunu PSU'ya bağlayın ve kabloyu elektrik prizine takın.

⚠ DİKKAT: Güç kablosunu PSU'ya bağlarken, kabloyu PSU'ya kayışla sabitleyin.

i NOT: Yeni bir PSU'yu takarken, çalışır durumda değiştirirken veya çalışır durumda eklerken, sistem PSU'yu tanınması ve durumunu belirlemesi için 15 saniye bekleyin. Keşif tamamlanana kadar PSU yedekliliği oluşmayabilir. Diğer PSU'yu kaldırmadan önce yeni PSU'nun keşfedilmesini ve etkinleşmesini bekleyin. PSU durum göstergesinin, PSU'nun düzgün çalıştığını belirtecek şekilde yeşil renkte yanması gerekir.

Güç aracı kartı

Bu, yalnızca bir servis teknisyeni tarafından değiştirilebilen bir parçadır.

PIB kartı görünümü

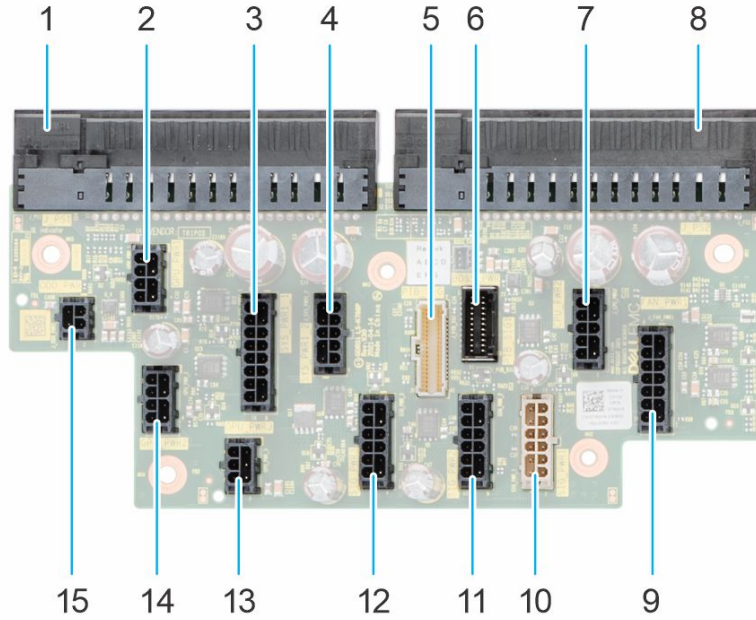

Rakam 175. PIB konnektörleri

- | | |
|---------------|---------------|
| 1. J_PS1 | 2. GPU_PWR1 |
| 3. SYS_PWR1_1 | 4. SYS_PWR1_2 |
| 5. PIB_SIG | 6. PIB_SIG1 |
| 7. CPU_PWR2 | 8. J_PS2 |
| 9. FAN_PWR1 | 10. SIG_PWR_1 |
| 11. SIG_PWR_2 | 12. SIG_PWR_3 |
| 13. GPU_PWR_3 | 14. GPU_PWR_2 |
| 15. ODD_PWR | |

Güç aracı kartını çıkarma

Önkoşullar

1. [Güvenlik talimatları](#) bölümünde listelenen güvenlik yönergelerini uygulayın.
2. [Sisteminizin içinde çalışmadan önce](#) bölümünde listelenen yordamı takip edin.
3. [Hava örtüsünü çıkarın.](#)
4. [PSU'yu çıkarın.](#)

Adımlar

1. Tüm güç kablolarının PIB ile bağlantısını kesin.
2. 2 numara yıldız tornavida kullanarak PIB'yi sisteme sabitleyen vidaları çıkarın.
3. PIB'yi kaldırarak sistemden çıkarın.

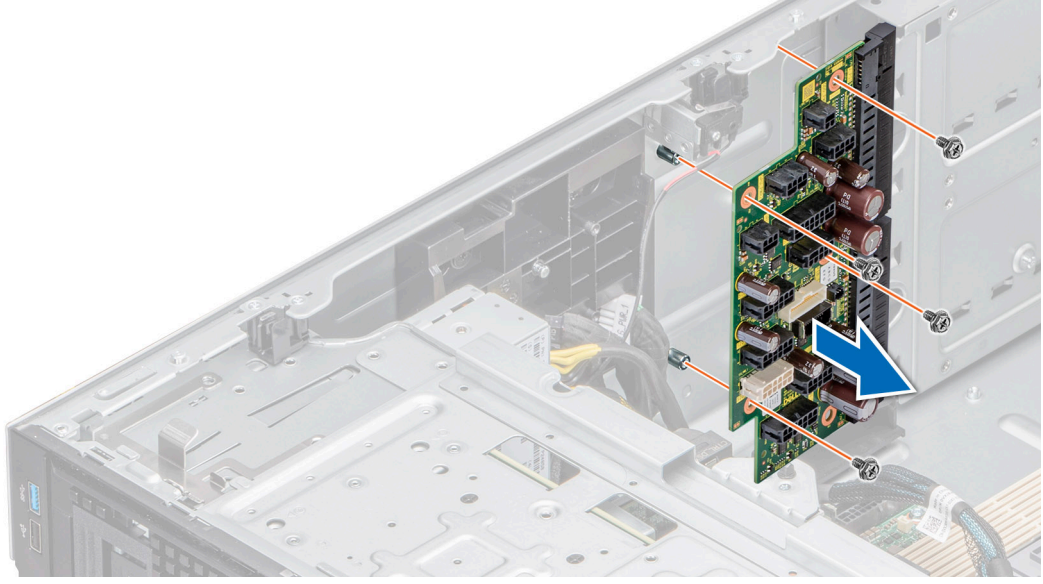

Rakam 176. PIB Çıkarma

Sonraki Adımlar

Güç aracı kartını yerine takın.

Güç aracı kartını takma

Önkoşullar

1. [Güvenlik talimatları](#) bölümünde listelenen güvenlik yönergelerini uygulayın.
2. [Sisteminizin içinde çalışmadan önce](#) bölümünde listelenen yordamı takip edin.
3. [Hava örtüsünü çıkarın](#).
4. [PSU'yu çıkarın](#).

Adımlar

1. Güç dağıtım kartı (PIB) üzerindeki vida deliklerini sistemdeki deliklerle hizalayın.
2. 2 numaralı yıldız tornavida kullanarak PIB'yi sisteme vidalarla sabitleyin.
3. Bağlı olmayan tüm güç kablolarını PIB'ye bağlayın.

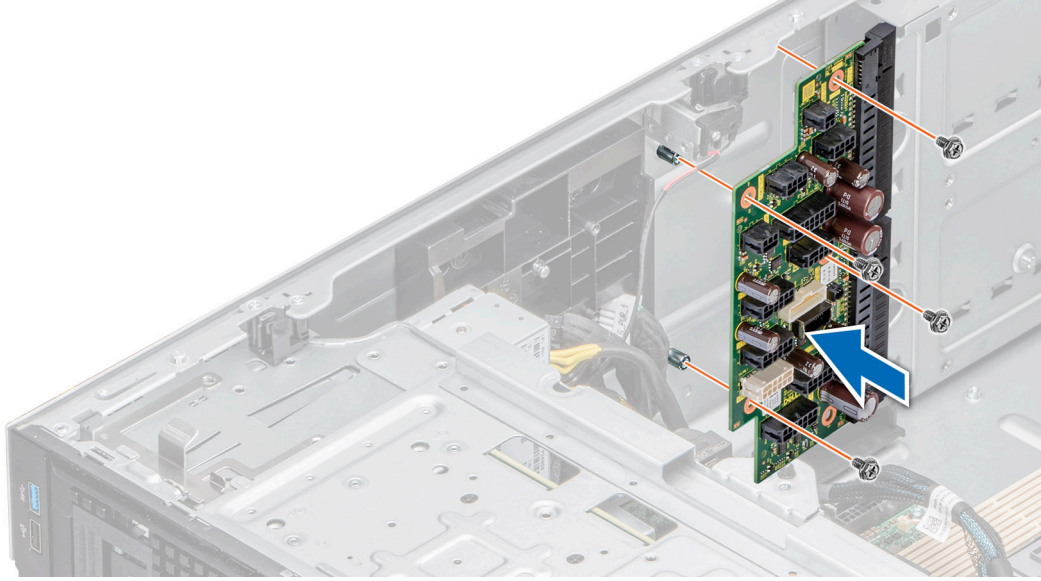

Rakam 177. Güç aracı kartını takma

Sonraki Adımlar

1. PSU'ları takın.
2. Hava örtüsünü takın.
3. Sisteminizin içinde çalıştıktan sonra bölümünde listelenen prosedürü takip edin.

Sistem kartı

Bu, yalnızca bir servis teknisyeni tarafından değiştirilebilen bir parçadır.

Sistem kartını çıkarma

Önkoşullar

⚠ DİKKAT: Güvenilir Platform Modülünü (TPM) şifreleme anahtarı ile kullanıyorsanız, program ve Sistem Kurulumu sırasında kurtarma anahtarı oluşturmanız istenebilir. Bu kurtarma anahtarını oluşturduğunuzda ve güvenli bir şekilde depoladığınıza emin olun. Bu sistem kartını değiştirirseniz, sistemi veya programı yeniden başlattığınızda sabit sürücülerinizdeki şifrelenmiş verilere erişmeden önce kurtarma anahtarını sağlamalısınız.

⚠ DİKKAT: TPM eklenti modülünü sistem kartından çıkarmaya çalışmayın. TPM eklenti modülü kurulduktan sonra, bu sistem kartı ile şifrelenerek bağlanır. Takılı bir TPM eklenti modülünü çıkarmaya yönelik herhangi bir girişim, şifreleme bağını kırar ve yeniden yüklenemez veya başka bir sistem kartına yüklenemez.

1. Güvenlik talimatları bölümünde listelenen güvenlik yönergelerini uygulayın.
2. Sisteminizin içinde çalışmadan önce bölümünde listelenen yordamı takip edin.
3. Şunları çıkarın:
 - a. Hava örtüsü
 - b. Soğutma fanı kafesi
 - c. Takılıysa genişletme kartları
 - d. GPU kartı, takılıysa
 - e. GPU kartı tutucusu, takılıysa
 - f. IDSDM modülü, takılıysa
 - g. Dahili USB modülü, takılıysa
 - h. OCP kartı, takılıysa
 - i. Bellek modülleri

- j. İşlemciler ve ısı emici modülleri
- k. Güvenilir Platform Modülü (TPM)

⚠ DİKKAT: Arızalı bir sistem kartını değiştirirken işlemci pinlerine zarar vermemek için, işlemci soketini işlemci koruyucu başlığı ile kapadığınızdan emin olun.

Adımlar

1. Sistem kartından bütün kabloları çıkarın.

⚠ DİKKAT: Sistem kartını kasadan çıkarırken, sistem tanılama düğmesine zarar vermemeye dikkat edin.

⚠ DİKKAT: Sistem kartı düzeneğini kaldırırken, herhangi bir bellek modülünü, işlemciyi veya diğer bileşenleri tutmayın.

2. Sistem kartı tutucusunu ve kolunu kullanarak sistem kartını sistemin önüne doğru kaydırın.
3. Sistem kartını dikkatlice kasadan ayırın.

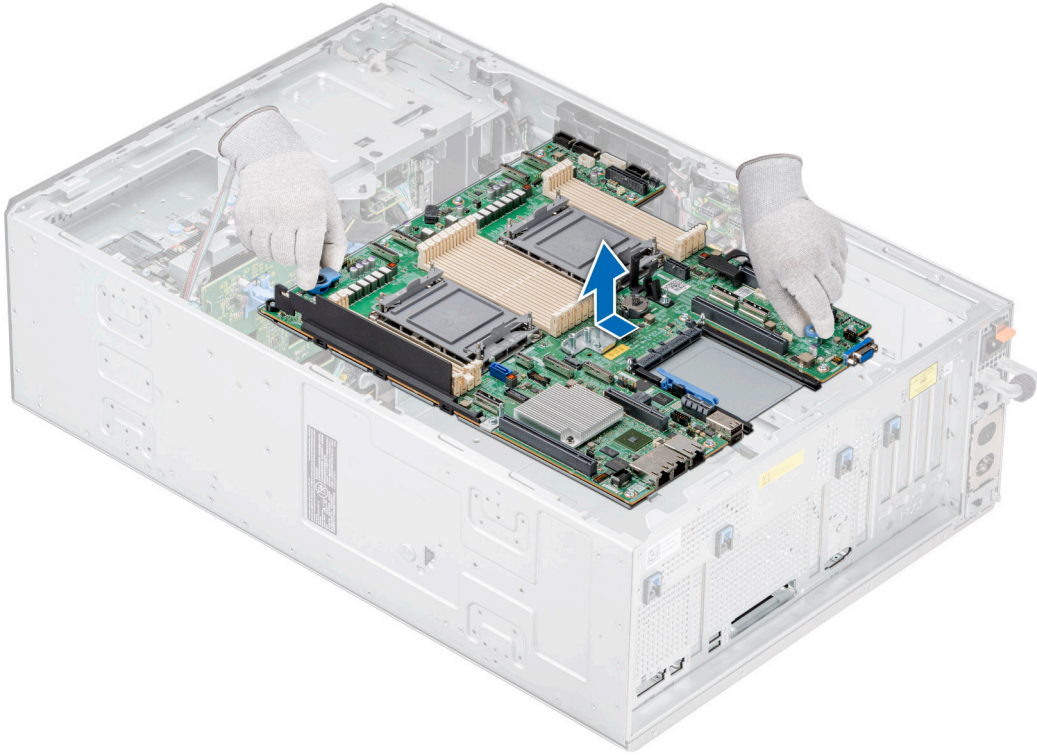

Rakam 178. Sistem kartını çıkarma

Sonraki Adımlar

Sistem kartını takın.

Sistem kartını takma

Önkoşullar

i NOT: Sistem kartını değiştirmeden önce Bilgi etiketindeki eski iDRAC MAC adres etiketini yeni sistem kartının iDRAC MAC adres etiketiyle değiştirin.

1. Güvenlik talimatları bölümünde listelenen güvenlik yönergelerini uygulayın.
2. Sisteminizin içinde çalışmadan önce bölümünde listelenen yordamı takip edin.
3. Sistem kartını değiştiriyorsanız, sistem kartını çıkarma bölümünde listelenen tüm bileşenleri çıkarın.

Adımlar

1. Yeni sistem kartı aksamını paketinden çıkarın.

⚠ DİKKAT: Sistem kartı düzeneğini kaldırırken, herhangi bir bellek modülünü, işlemciyi veya diğer bileşenleri tutmayın.

⚠ DİKKAT: Sistem kartını kasaya yerleştirirken, sistem tanılama düğmesine zarar vermemeye dikkat edin.

2. Sistem kartı tutucusunu ve kolu tutarak sistem kartını kasaya indirin.
3. Sistem kartını, konnektörler yuvalara sıkıca oturana kadar kasanın arkasına doğru kaydırın.

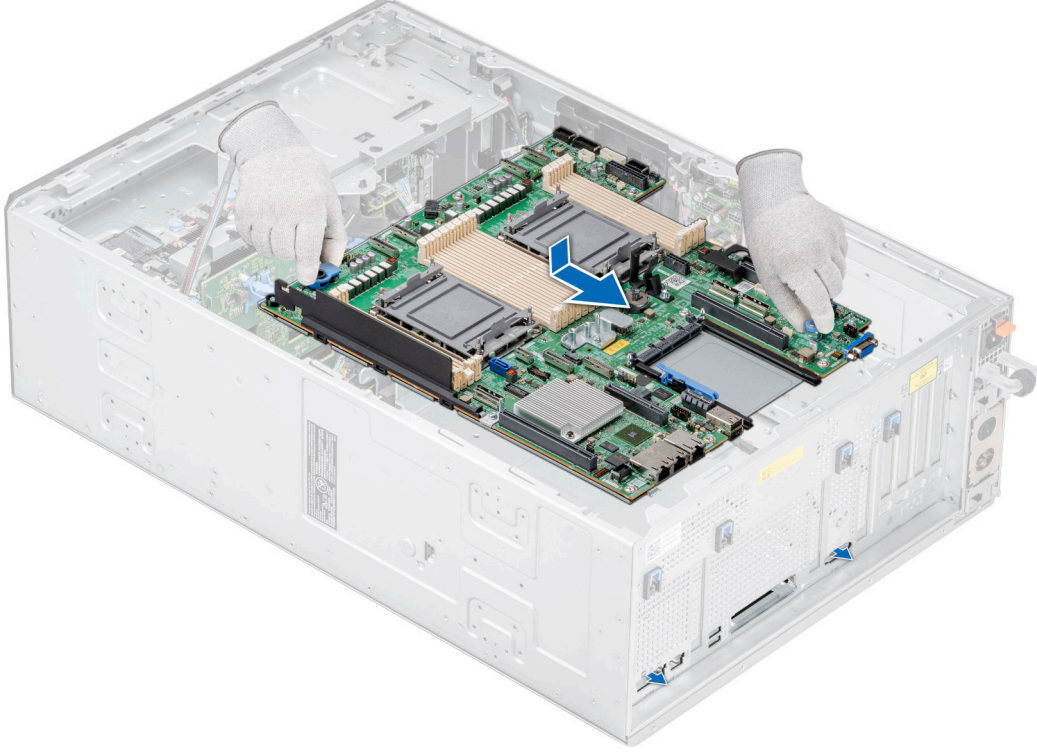

Rakam 179. Sistem kartını takma

Sonraki Adımlar

1. Aşağıdaki bileşenleri değiştirin:
 - a. Güvenilir Platform Modülü (TPM)
 - b. İşlemciler ve ısı emici modülleri
 - c. Bellek modülleri
 - d. OCP kartı, çıkarıldıysa
 - e. Dahili USB modülü, çıkarıldıysa
 - f. IDSDM modülü, çıkarıldıysa
 - g. GPU kartı tutucusu, çıkarıldıysa
 - h. GPU kartı, çıkarıldıysa
 - i. Genişletme kartları, çıkarıldıysa
 - j. Soğutma fanı kafesi
 - k. Hava örtüsü
2. Tüm kabloları sistem kartına yeniden bağlayın.

i NOT: Sistemin içindeki kabloların kasa duvarı boyunca uzandığından ve kablo sabitleme dirseği kullanılarak sabitlendiğinden emin olun.
3. Aşağıdaki adımları gerçekleştirdiğinizden emin olun:
 - a. Servis Etiketini geri yüklemek için Easy Restore (Kolay Geri Yükleme) özelliğini kullanın. [Kolay Geri Yükleme özelliğini kullanarak sistemi geri yükleme](#) bölümüne bakın.

b. Servis etiketi, yedekleme flash aygıtında yedeklenmemişse, sistem servis etiketini manuel olarak girin. [Sistem Kurulumu'nu kullanarak Servis Etiketini manuel olarak güncelleme](#) bölümüne bakın.

c. BIOS ve iDRAC sürümlerini güncelleyin.

Güvenilir Platform Modülü'nü (TPM) yeniden etkinleştirin. [Güvenilir Platform Modülünü Güncelleştirme](#) bölümüne bakın.

4. Kolay geri yükleme özelliğini kullanmıyorsanız, yeni veya mevcut iDRAC Kurumsal lisansını içeri aktarın. Daha fazla bilgi için bkz. *Integrated Dell Remote Access Controller Kullanıcı Kılavuzu*: <https://www.dell.com/idracmanuals>.
5. [sistem içinde çalıştıktan sonra](#) bölümünde listelenen prosedürü izleyin.

Kolay Geri Yükleme'yi Kullanarak Servis Etiketini Geri Yükleme

Kolay Geri yükleme özelliği, sistem kartını değiştirdikten sonra Servis Etiketinizi, iDRAC lisansınızı, UEFI yapılandırmanızı ve sistem yapılandırma verilerini geri yüklemenizi sağlar. Tüm veriler yedekleme bir Flash sürücü aygıtına otomatik olarak yedeklenir. BIOS yeni bir sistem kartı algılasa ve yedekleme Flash sürücü aygıtındaki Servis Etiketini farklıysa, BIOS kullanıcıdan yedekleme bilgilerini geri yüklemesini ister.

Bu görev ile ilgili

Aşağıda, kullanılabilir seçeneklerin listesi verilmiştir:

1. Servis Etiketini, lisansı ve tanılama bilgilerini geri yüklemek için **Y** tuşuna basın.
 2. Lifecycle Controller tabanlı kurtarma seçeneklerine gidin ve **N** tuşuna basın.
 3. Önceden oluşturulmuş bir **Donanım Sunucusu Profili**'nden verileri geri yüklemek için **F10** tuşuna basın.
i **NOT:** Kurtarma işlemi tamamlandıktan sonra, BIOS sistem yapılandırma verisini kurtarma seçeneği sunar.
 4. Sistem yapılandırma verisini kurtarmak için **Y**'ye basın.
 5. Varsayılan yapılandırma ayarlarını kullanmak için **N**'ye basın
i **NOT:** İşlem tamamlandıktan sonra, sistem kendini yeniden başlatır.
- i** **NOT:** Servis Etiketini geri yükleme işlemi başarılı olursa, **Sistem Bilgileri** ekranındaki Servis Etiketini kontrol edip bunları sistemdeki Servis Etiketini ile karşılaştırabilirsiniz.

Servis Etiketini el ile güncelleme

Bir sistem kartını değiştirdikten sonra, Kolay Geri Yükleme başarısız olursa, **System Setup** (Sistem Kurulumu) kullanarak Servis Etiketini el ile girmek için bu işlemi takip edin.

Bu görev ile ilgili

Sistem Servis Etiketini biliyorsanız, Servis Etiketini girmek için **System Setup** (Sistem Kurulumu) menüsünü kullanın.

Adımlar

1. Sistemi açın.
2. **Sistem Kurulumu**'na girmek için **F2** tuşuna basın.
3. **Servis Etiketini Ayarları**'na tıklayın.
4. Servis Etiketini girin.
i **NOT:** Servis etiketini ancak **Service Tag** (Servis Etiketini) alanı boşken girebilirsiniz. Doğru Servis Etiketini girdiğinizden emin olun. Servis Etiketini girildikten sonra güncellenemez veya değiştirilemez.
5. **OK (Tamam)**'e tıklayın.

Güvenilir Platform Modülü

Bu, yalnızca bir servis teknisyeni tarafından değiştirilebilen bir parçadır.

Güvenilir Platform Modülünü Yükseltme

TPM'yi çıkarma

Önkoşullar

NOT:

- İşletim sisteminin, takacağınız TPM sürümüyle uyumlu olduğundan emin olun.
- En güncel BIOS donanım yazılımını indirdiğinizden ve sisteminize kurduğunuzdan emin olun.
- BIOS'un UEFI önyükleme moduna izin verecek şekilde yapılandırıldığından emin olun.

⚠ DİKKAT: TPM eklenti modülü, takıldıktan sonra söz konusu sistem kartına kriptografik olarak bağlanır. Sistem açıldığında, takılı bir TPM eklenti modülünü çıkarmaya yönelik herhangi bir girişim, şifreleme bağı kırar ve çıkarılan TPM başka bir sistem kartına takılamaz. TPM'de sakladığınız anahtarların güvenli bir şekilde aktarıldığından emin olun.

Adımlar

1. Sistem kartı üzerinde TPM konnektörünün yerini belirleyin. Daha fazla bilgi için bkz. [Sistem kartı konnektörleri](#).
2. Modülü aşağıda tutmak için üzerine bastırın ve TPM modülü ile birlikte verilen Torx 8 numaralı emniyet ucunu kullanarak vidayı sökün.
3. TPM modülünü konnektöründen kaydırarak çıkarın.
4. Plastik perçini TPM konnektöründen bastırarak ayırın ve sistem kartından çıkarmak için saatin tersi yönünde 90° döndürün.
5. Plastik perçini sistem kartında bulunan yuvasından çekip çıkarın.

TPM'i kurma

Adımlar

1. TPM'yi takmak için TPM üzerindeki kenar konnektörlerini TPM konnektörü üzerindeki yuvayla hizalayın.
2. TPM'i, plastik perçin sistem kartı üzerindeki yuvaya hizalanacak şekilde TPM konnektörünün içine yerleştirin.
3. Perçin yerine oturuncaya dek plastik perçine bastırın.
4. TPM'yi sistem kartına sabitleyen vidayı yerine takın.

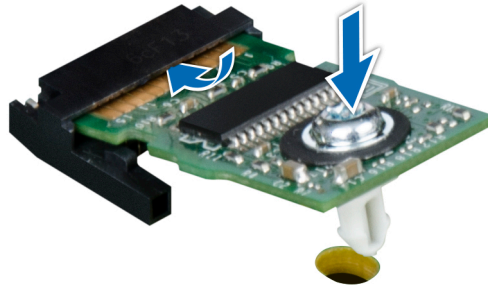

Rakam 180. TPM'i kurma

Kullanıcılar için TPM başlatma

Adımlar

1. TPM'yi başlatın.
Daha fazla bilgi için bkz. [Kullanıcılar için TPM'yi başlatma](#).
2. **TPM Durumu Etkinleştirilmiş, Aktive Edilmiş** olarak deęişir.

Kullanıcıları için TPM 1.2'ı başlatma

Adımlar

1. sistem önyüklerken, Sistem Kurulumuna girmek için F2 tuşuna basın.
2. **System Setup Main Menu** (Sistem Kurulumu Ana Menüsü) ekranında **System BIOS** (Sistem BIOS'u) → **System Security Settings** (Sistem Güvenlięi Ayarları) öğelerine tıklayın.
3. **TPM Security (TPM Güvenlięi)** seçeneęinde **On with Pre-boot Measurements (Ön Yükleme Ölçümleri ile Açık)** seçeneęini belirleyin.
4. **TPM Command (TPM Komutu)** seçeneęinde, **Activate (Etkinleştir)**'i seçin.
5. Ayarları kaydedin.
6. sistem yeniden başlatın.

Kullanıcıları için TPM 2.0'ı başlatma

Adımlar

1. sistem önyüklerken, Sistem Kurulumuna girmek için F2 tuşuna basın.
2. **System Setup Main Menu** (Sistem Kurulumu Ana Menüsü) ekranında **System BIOS** (Sistem BIOS'u) → **System Security Settings** (Sistem Güvenlięi Ayarları) öğelerine tıklayın.
3. **TPM Güvenlięi** seçeneęinden **Açık**'ı seçin.
4. Ayarları kaydedin.
5. sistem yeniden başlatın.

Atlama Telleri ve konnektörler

Bu konu, atlama telleri ve anahtarlar hakkında temel ve özgül bilgiler sağlamaktadır. Ayrıca sistemdeki çeşitli kartlar üzerinde bulunan konnektörleri de açıklamaktadır. Sistem kartındaki atlama telleri, sistemin devre dışı bırakılmasına ve parolanın sıfırlanmasına yardımcı olur. Bileşenleri ve kabloları doğru şekilde takmak için sistem kartındaki konnektörleri isimlendirebilmeniz gerekir.

Konular:

- Sistem kartı konnektörleri
- Sistem Kartı Anahtar Ayarları
- Unutulan parolayı devre dışı bırakma

Sistem kartı konnektörleri

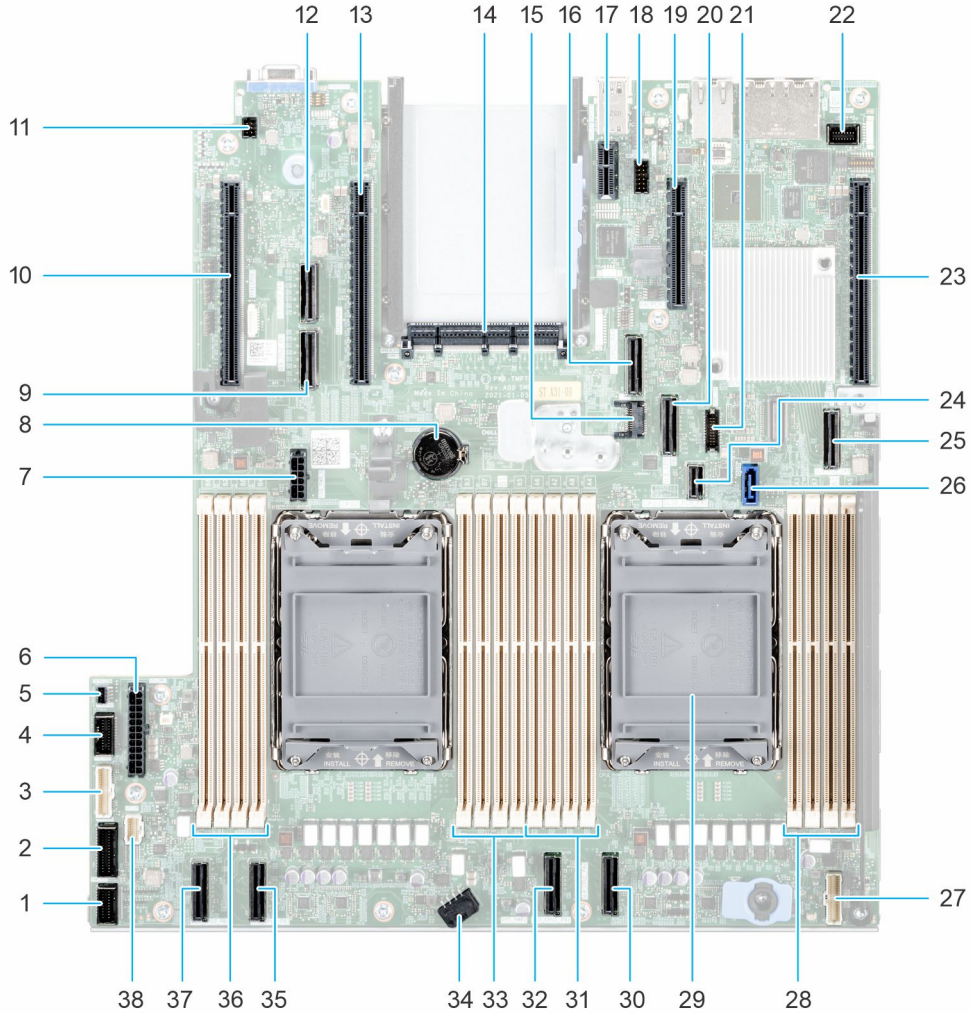

Rakam 181. Sistem kartı atlama telleri ve konnektörleri

Tablo 45. Sistem kartı atlama telleri ve konnektörleri

Öge	Konnektör	Açıklama
1.	FAN_SIG1	Fan Sinyali 1
2.	FAN_SIG2	Fan Sinyali 2
3.	PIB_SIG1	PIB Sinyali 1
4.	PIB_SIG2	PIB Sinyali 2
5.	INTRUSION (İZİNSİZ GİRİŞ)	İzinsiz Girişi Önleme Anahtarı Konnektörü
6.	SYS_PWR1	Sistem Güç Konnektörü 1
7.	SIG_PWR_0	Kablo yükselticisi için güç konnektörü
8.	Düğme pil	Düğme pil
9.	SL6_CPU2_PB3	PCIe kablo konnektörü 6 (İşlemci 2)
10.	x16 (CPU2)	x16 PCIe yuvası 3 (İşlemci 2)
11.	SYS_ID	Sistem Kimliği Konnektörü
12.	SL5_CPU2_PA3	PCIe kablo konnektörü 5 (İşlemci 2)
13.	x16 (CPU2)	x16 PCIe yuvası 4 (İşlemci 2)
14.	OCP 3.0 x16	OCP NIC 3.0 Konnektörü
15.	J_TPM	TPM Konnektörü
16.	SL7_CPU1_PA4	PCIe kablo konnektörü 7 (İşlemci 1)
17.	IDSDM/Dahili USB konnektörü	IDSDM/Dahili USB konnektörü
18.	REAR_SERIAL	Seri Bağlantı Noktası Konnektörü
19.	x4 (PCH)	x4 PCIe yuvası 5 (PCH)
20.	SL8_CPU1_PB4	PCIe kablo konnektörü 8 (İşlemci 1)
21.	FRONT_USB	Ön USB
22.	FRONT_VIDEO	Ön VGA
23.	x16 (CPU1)	x16 PCIe yuvası 6 (İşlemci 1)
24.	SL10_PCH_PA5	BOSS sinyal konnektörü (PCH)
25.	SL9_PCH_SA1	SATA Konnektörü S9 (PCH)
26.	ODD	Optik disk sürücü konnektörü
27.	RGT_CP	Sağ Kontrol Paneli
28.	A3, A7, A1, A5	İşlemci 1 A, B, C, D Kanalları için DIMM'ler
29.	CPU 1	İşlemci 1
30.	SL4_CPU1_PA2	PCIe kablo konnektörü 4 (İşlemci 1)
31.	A6, A2, A8, A4	İşlemci 1 A, B, C, D Kanalları için DIMM'ler
32.	SL3_CPU1_PB2	PCIe kablo konnektörü 3 (İşlemci 1)
33.	B3, B7, B1, B5	İşlemci 2 E, F, G, H Kanalları için DIMM'ler
34.	SYS_PWR2	Sistem Güç Konnektörü 2
35.	SL2_CPU2_PA1	PCIe kablo konnektörü 2 (İşlemci 2)





Tablo 45. Sistem kartı atlama telleri ve konnektörleri (devamı)

Öge	Konnektör	Açıklama
36.	B6, B2, B8, B4	İşlemci 2 E, F, G, H Kanalları için DIMM'ler
37.	SL1_CPU2_PB1	PCIe kablo konnektörü 1 (İşlemci 2)
38.	LFT_CP	Sol Kontrol Paneli

Sistem Kartı Anahtar Ayarları

Bir parolayı devre dışı bırakmak üzere parola atlama telini sıfırlamaya dair bilgi için [Unutulan parolayı devre dışı bırakma](#) bölümüne bakın.

Tablo 46. Sistem Kartı Anahtar Ayarları

Atlama Teli	Ayar	Açıklama
PWRD_EN	 2 4 6 (default)	BIOS parolası özelliği etkindir.
	 2 4 6	BIOS parola özelliği devre dışıdır. BIOS parolası artık devre dışıdır ve yeni bir parola ayarlamanıza izin verilmez.
NVRAM_CLR	 1 3 5 (default)	BIOS yapılandırma ayarları sistem önyüklemesinde tutulur.
	 1 3 5	BIOS yapılandırma ayarları sistem açılışında silinir.

⚠ DİKKAT: BIOS ayarlarını değiştirirken dikkatli olmalısınız. BIOS arayüzleri ileri düzey kullanıcılar için tasarlanmıştır. Ayardaki herhangi bir değişiklik sisteminizin doğru şekilde başlamasını önleyebilir ve hatta veri kaybına neden olabilir.

Unutulan parolayı devre dışı bırakma

Sistemin yazılım güvenliği özellikleri bir sistem parolasını ve bir kurulum parolasını içerir. Parola atlama teli bu parola özelliklerini etkinleştirir ya da devre dışı bırakır ve kullanımda olan tüm parolaları siler.

Önkoşullar

⚠ DİKKAT: Pek çok tamir işlemi yalnızca sertifikalı servis teknisyeni tarafından gerçekleştirilmelidir. Sorun giderme işlemlerini ve basit tamirleri sadece ürün belgenizde belirtildiği gibi veya servis ve destek ekibinin çevrimiçi olarak ya da telefonla belirttiği gibi gerçekleştirmelisiniz. Dell'den yetkili olmayan kişilerden alınan servisten kaynaklanan hasarlar garanti kapsamında değildir. Ürününüzle birlikte verilen güvenlik talimatlarını okuyun ve uygulayın.

Adımlar

1. Sistemi ve takılı tüm çevre birimleri kapatın. Sistemi elektrik prizinden çıkarın ve çevre birimlerinin bağlantısını kesin.
2. Sistem kapağını çıkarın.
3. Sistem kartındaki atlama telini 2 ve 4 numaralı pinlerden 4 ve 6 numaralı pinlere getirin.
4. Sistem kapağını yerine takın.

i NOT: Mevcut parolalar, sistem atlama teli 4 ve 6 numaralı pimlerde olarak önyükleme yapana kadar devre dışı kalmaz (silinmez). Ancak yine de yeni bir sistem ve/veya kurulum parolası atamadan önce atlama telini 2 ve 4 numaralı pinlere alın.



NOT: 4 ve 6 numaralı pimlerdeki atlama teliyle yeni bir sistem ve/veya kurulum şifresi atarsanız, sistem bir sonraki önyüklemesinde yeni şifreyi (şifreleri) devre dışı bırakır.

5. Çevre birimlerini yeniden bağlayın, sistemi elektrik prizine takın, sonra sistemi açın.
6. Sistemin gücünü kapatın.
7. Sistem kapağını çıkarın.
8. Sistem kartındaki atlama telini 4 ve 6 numaralı pinlerden 2 ve 4 numaralı pinlere getirin.
9. Sistem kapağını yerine takın.
10. Çevre birimlerini yeniden bağlayın, sistemi elektrik prizine takın, sonra sistemi açın.
11. Yeni bir sistem ve/veya kurulum şifresi atayın.

Sistem tanılamaları ve gösterge kodları

Bu bölümde sistemin başlatılması sırasında sistem durumunu görüntüleyen sistem ön panelindeki tanılama göstergeleri açıklanmaktadır.

Konular:

- Durum LED'i göstergeleri
- Sistem durumu ve sistem kimliği gösterge kodları
- iDRAC Quick Sync 2 gösterge kodları
- iDRAC Direct LED gösterge kodları
- NIC gösterge kodları
- Güç kaynağı ünitesi gösterge kodları
- Sürücü gösterge kodları
- Sistem Tanılamayı Kullanma



Durum LED'i göstergeleri

NOT: Herhangi bir hata oluşursa göstergeler sabit sarı renkte görüntülenir.





Rakam 182. Durum LED'i göstergeleri

Tablo 47. Durumu LED göstergeleri ve açıklamaları

Simge	Açıklama	Koşul	Düzeltilici eylem
	Sürücü göstergesi	Bir sabit sürücü hatası varsa gösterge sabit sarı yanar.	<ul style="list-style-type: none"> • Hatası olan sabit sürücüyü belirlemek için Sistem Olay Günlüğüne bakın. • Uygun çevrimiçi tanılama sınavmasını çalıştırın. Sistemi yeniden başlatın ve yerleşik tanılamayı (ePSA) çalıştırın. • Sabit sürücüler bir RAID dizisinde yapılandırılırsa, sistemi yeniden başlatın ve ana makine adaptörü yapılandırma yardımcı programına girin.
	Sıcaklık göstergesi	Sistem ısı bir hata yaşarsa (örneğin, aralık dışı bir ortam sıcaklığı veya fan arızası) gösterge sabit sarı yanar.	<p>Aşağıdaki koşullardan hiçbirinin meydana gelmediğinden emin olun:</p> <ul style="list-style-type: none"> • Bir soğutma fanı çıkarılmış veya arızalı. • Sistem kapağı, soğutma örtüleri veya arka dolgu braketi çıkarılmış. • Ortam sıcaklığının çok yüksek olması. • Harici hava çıkışının önünün kapalı olması. <p>Sorun devam ederse, Yardım Alma bölümüne bakın.</p>
	Elektrik göstergesi	Sistem bir elektrik hatası yaşarsa (örneğin, aralık dışında gerilim veya arızalı güç kaynağı ünitesi veya gerilim regülatörü), gösterge sabit sarı yanar.	<p>Spesifik sorun için Sistem Olay Günlüğüne veya sistem mesajına bakın. Güç kaynağıyla ilgili bir sorundan kaynaklanıyorsa, güç kaynağındaki LED'i kontrol edin. PSU'yu çıkarıp yeniden yerleştirin.</p>

Tablo 47. Durumu LED göstergeleri ve açıklamaları (devamı)

Simge	Açıklama	Koşul	Düzeltilici eylem
	Bellek göstergesi	Bir bellek hatası oluşursa gösterge sabit sarı olur.	Sorun devam ederse, bkz. Yardım alma bölümü. Arızalı belleğin konumu için sistem olay günlüğüne veya sistem mesajlarına bakın. Bellek modüllerini çıkarıp yeniden yerleştirme Sorun devam ederse, bkz. Yardım alma bölümü.
	PCIe göstergesi	Bir PCIe kartı bir hata yaşarsa gösterge sabit sarı yanar.	Sistemi yeniden başlatın. PCIe kartı için gerekli herhangi bir sürücüyü güncelleyin. Tüm kartları yerine takın. Sorun devam ederse, bkz. Yardım alma bölümü. NOT: Desteklenen PCIe kartları hakkında daha fazla bilgi için Genişletme kartı takma yönergeleri bölümüne bakın.

Sistem durumu ve sistem kimliği gösterge kodları

Sistem sağlığı ve sistem kimliği göstergesi sisteminizin ön panelindedir.



Rakam 183. Sistem sağlığı ve sistem kimliği göstergesi

Tablo 48. Sistem durumu ve sistem kimliği gösterge kodları

Sistem sağlığını izlemek ve sistem KİMLİĞİ gösterge kodu	Koşul
Sabit mavi	Sistemin açık ve sağlıklı olduğunu ve sistem kimlik modunun etkin olmadığını gösterir. Basın, sistem sağlık ve sistem KİMLİĞİ geçmek için sistem ID modu.
Mavi renkte yanıp sönüyor	Gösterir. Sistem ID modu etkin. Basın, sistem sağlık ve sistem KİMLİĞİ geçmek için sistem sağlık modu.
Sabit sarı	Gösterir. sistem, arıza güvenlik modu. Sorun devam ederse, Yardım Alma bölümüne bakın.
Yanıp sönen sarı ışık	Sistemin bağlantısının kesildiğini gösterir. Özel hata mesajları için Sistem Olay Günlüğünü kontrol edin. Sistem bileşenlerini izleyen sistem ürün yazılımları ve araçlar tarafından oluşturulan olay ve hata iletileri hakkında bilgi için qrl.dell.com > Ara > Hata Kodu bölümüne gidin, hata kodunu girin ve ardından Bunu ara ögesine tıklayın.

iDRAC Quick Sync 2 gösterge kodları

iDRAC Quick Sync 2 modülü (isteğe bağlı), sistemin ön GÇ panelinde bulunur.



Tablo 49. iDRAC Quick Sync 2 göstergeleri ve açıklamaları

iDRAC Quick Sync 2 gösterge kodu	Koşul	Düzeltilici eylem
Kapalı (varsayılan durum)	iDRAC Quick Sync 2 özelliğinin kapalı olduğunu gösterir. iDRAC Quick Sync 2 düğmesine basarak iDRAC Quick Sync 2 özelliğini açın.	LED yanmazsa, ön GÇ panelinin kablosunu tekrar takın ve yeniden kontrol edin. Sorun devam ederse, Yardım Alma bölümüne bakın.
Kesintisiz beyaz	iDRAC Quick Sync 2'nin iletişim kurmaya hazır olduğunu gösterir. Kapatmak için iDRAC Quick Sync 2 düğmesine basın.	LED sönmezse, sistemi yeniden başlatın. Sorun devam ederse, Yardım Alma bölümüne bakın.
Hızlı yanıp sönen beyaz	Veri aktarımı faaliyetini gösterir.	Gösterge sürekli olarak yanıp sönmeye devam ederse, bkz. Yardım alma bölümü.
Yavaşça yanıp sönen beyaz	Ürün yazılımı güncellemesinin devam ettiğini gösterir.	Gösterge sürekli olarak yanıp sönmeye devam ederse, bkz. Yardım alma bölümü.
Beş kez hızlıca yanıp sönen ve ardından kapanan beyaz	iDRAC Quick Sync 2 özelliğinin devre dışı olduğunu gösterir.	iDRAC Quick Sync 2 özelliğinin iDRAC tarafından devre dışı bırakılmak üzere yapılandırılmış olup olmadığını kontrol edin. Sorun devam ederse, Yardım Alma bölümüne bakın. www.dell.com/poweredgemanuals veya https://www.dell.com/openmanagemanuals adresinde <i>Dell OpenManage Server Administrator Kullanıcı Kılavuzu</i> .
Sabit sarı	Gösterir. sistem, arıza güvenlik modu.	Sistemi yeniden başlatın. Sorun devam ederse, Yardım Alma bölümüne bakın.
Yanıp sönen sarı ışık	iDRAC Quick Sync 2 donanımının düzgün cevap vermediğini gösterir.	Sistemi yeniden başlatın. Sorun devam ederse, Yardım Alma bölümüne bakın.

iDRAC Direct LED gösterge kodları

iDRAC Direct LED göstergesi ışıkları, iDRAC alt sisteminin bir parçası olarak bağlantı noktasının bağlı ve kullanılıyor olduğunu göstermek için yanar.

Dizüstü bilgisayarınıza veya tabletinize bağlayabileceğiniz bir USB'den mikro USB'ye (AB tipi) kablo kullanarak iDRAC Direct'i yapılandırabilirsiniz. Kablo uzunluğu 0,91 metreyi (3 fit) aşmamalıdır. Performans, kablo kalitesinden etkilenebilir. Aşağıdaki tabloda iDRAC Direct bağlantı noktası etkinken oluşan iDRAC Direct etkinliği açıklanmaktadır:

Tablo 50. iDRAC Direct LED gösterge kodları

iDRAC Direct LED gösterge kodu	Koşul
İki saniye boyunca aralıksız yeşil	Dizüstü veya tablet bilgisayarın bağlı olduğunu gösterir.
Yanıp sönen yeşil (iki saniye boyunca yanar, iki saniye boyunca söner)	Bağlanan dizüstü veya tablet bilgisayarın tanındığını gösterir.
LED Göstergesi kapalı	Dizüstü veya tablet bilgisayar bağlantısının kesildiğini gösterir.

NIC gösterge kodları

Sistemin arkasındaki her bir NIC'te etkinlik ve bağlantı durumu hakkında bilgi sağlayan bir gösterge bulunur. Etkinlik LED göstergesi NIC üzerinden veri akma durumunu, bağlantı LED göstergesi ise bağlı ağın hızını gösterir.

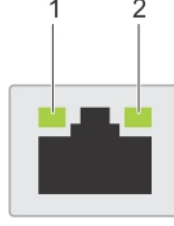

Rakam 184. NIC gösterge kodları

1. Bağlantı LED göstergesi
2. Etkinlik LED göstergesi

Tablo 51. NIC gösterge kodları

NIC gösterge kodları	Koşul
Bağlantı ve etkinlik göstergeleri kapalı.	NIC'in ağa bağlı olmadığını gösterir.
Bağlantı göstergesi yeşil ve etkinlik göstergesi yeşil renkte yanıp sönüyor.	NIC'in maksimum bağlantı noktası hızında geçerli bir ağa bağlı olduğunu ve veri gönderilip alındığını gösterir.
Bağlantı göstergesi sarı ve etkinlik göstergesi yeşil renkte yanıp sönüyor.	NIC'in geçerli bir ağa maksimum bağlantı noktası hızından daha az düşük bir hızda bağlı olduğunu ve veri gönderilip alındığını gösterir.
Bağlantı göstergesi yeşil ve etkinlik göstergesi kapalı.	NIC'in maksimum bağlantı noktası hızında geçerli bir ağa bağlı olduğunu ve veri gönderilip alınmadığını gösterir.
Bağlantı göstergesi sarı ve etkinlik göstergesi kapalı.	NIC'in geçerli bir ağa maksimum bağlantı noktası hızından daha düşük bir hızda bağlı olduğunu ve veri gönderilip alınmadığını gösterir.
Bağlantı göstergesi yeşil renkte yanıp sönüyor ve etkinlik kapalı.	NIC kimliğinin NIC yapılandırma yardımcı programı aracılığıyla etkinleştirildiğini gösterir.

Güç kaynağı ünitesi gösterge kodları

AC ve DC güç kaynağı üniteleri (PSU'lar), gösterge görevi gören aydınlatmalı yarı saydam bir kola sahiptir. Gösterge güç olup olmadığını veya bir elektrik arızası meydana gelip gelmediğini gösterir.

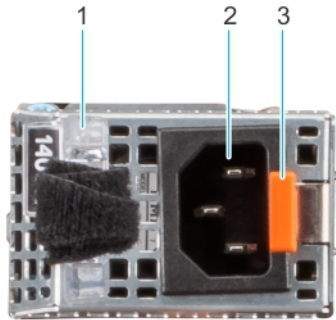

Rakam 185. AC PSU durum göstergesi

1. AC PSU kolu
2. Soket
3. Serbest Bırakma Mandalı

Tablo 52. AC PSU durum göstergesi kodları

Güç göstergesi kodları	Koşul
Yeşil	Geçerli bir güç kaynağının PSU'ya bağlı ve PSU'nun çalışmakta olduğunu gösterir.
Yanıp sönen sarı ışık	PSU'da bir sorun olduğunu gösterir.
Açık değil	Gücün PSU'ya bağlı olmadığını gösterir.
Yanıp sönen yeşil	PSU'nun ürün yazılımının güncellenmekte olduğunu gösterir. ⚠ DİKKAT: Ürün yazılımı güncellenirken, güç kablosunun ya da PSU'nun bağlantısını kesmeyin. Ürün yazılımı güncellemesi yarıda kesilirse PSU'lar çalışmaz.
Yeşil yanıp sönmeye ve kapanma	Bir PSU çalışır durumda takılırken 4 Hz hızında beş kez yeşil renkte yanıp söner ve kapanır. Verim, özellik seti, sağlık durumu veya desteklenen gerilim açısından bir PSU uyumsuzluğu olduğunu gösterir. ⚠ DİKKAT: İki PSU takılıysa, her iki PSU'da da aynı türde etiket bulunmalıdır; örneğin, Genişletilmiş Güç Performansı (EPP) etiketi. PSU'lar aynı güç derecesine sahip olsalar bile, önceki nesil PowerEdge sunucularından PSU'ların karıştırılması desteklenmez. Bu, bir PSU uyumsuzluk durumuna veya sistemin açılmamasına neden olur. ⚠ DİKKAT: İki PSU kullanılıyorsa, ikisi de aynı tür ve aynı maksimum çıkış gücüne sahip olmalıdır. ⚠ DİKKAT: Bir PSU uyumsuzluğunu düzeltirken göstergesi yanıp sönen PSU'yu değiştirin. Eşleşen bir çift yapmak üzere PSU'yu takas etmek bir hata durumuna ve sistemin beklenmedik şekilde kapanmasına neden olabilir. Yüksek çıkış yapılandırmasından düşük çıkış yapılandırmasına veya bunun tam tersine geçmek için sistemi kapatmanız gerekir. ⚠ DİKKAT: Yalnızca 240 V'yu destekleyen Titanium PSU'lar hariç, AC PSU'lar 240 V ve 120 V giriş gerilimlerini destekler. Farklı giriş gerilimi alan birbiriyle aynı iki PSU, farklı watt gücünde çıkış yapabilir ve eşleşmezliği tetikleyebilir.

Tablo 53. DC PSU durum göstergesi kodları

Güç göstergesi kodları	Koşul
Yeşil	Geçerli bir güç kaynağının PSU'ya bağlı ve PSU'nun çalışmakta olduğunu gösterir.
Yanıp sönen sarı ışık	PSU'da bir sorun olduğunu gösterir.
Açık değil	Gücün PSU'ya bağlı olmadığını gösterir.
Yanıp sönen yeşil	Bir PSU çalışır durumda takılırken 4 Hz hızında beş kez yeşil renkte yanıp söner ve kapanır. Verim, özellik seti, sağlık durumu veya desteklenen gerilim açısından bir PSU uyumsuzluğu olduğunu gösterir. ⚠ DİKKAT: İki PSU takılıysa, her iki PSU'da da aynı türde etiket bulunmalıdır; örneğin, Genişletilmiş Güç Performansı (EPP) etiketi. PSU'lar aynı güç derecesine sahip olsalar bile, önceki nesil

Tablo 53. DC PSU durum göstergesi kodları (devamı)

Güç göstergesi kodları	Koşul
	<p>PowerEdge sunucularından PSU'ların karıştırılması desteklenmez. Bu, bir PSU uyumsuzluk durumuna veya sistemin açılmamasına neden olur.</p> <p>⚠ DİKKAT: İki PSU kullanılıyorsa, ikisi de aynı tür ve aynı maksimum çıkış gücüne sahip olmalıdır.</p> <p>⚠ DİKKAT: Bir PSU uyumsuzluğunu düzeltirken göstergesi yanıp sönen PSU'yu değiştirin. Eşleşen bir çift yapmak üzere PSU'yu takas etmek bir hata durumuna ve sistemin beklenmedik şekilde kapanmasına neden olabilir. Yüksek Çıkış yapılandırmasından Düşük Çıkış yapılandırmasına veya bunun tam tersine geçmek için sistemi kapatın.</p> <p>⚠ DİKKAT: AC ve DC PSU'larının birleştirilmesi desteklenmez.</p>

Sürücü gösterge kodları

Sürücü taşıyıcısı üzerindeki LED'ler, her bir sürücünün durumunu gösterir. Her sürücü taşıyıcısının biri etkinlik LED'i (yeşil) ve biri de durum LED'i (iki renkli, yeşil/sarı) olmak üzere iki LED'i vardır. Etkinlik LED'i sürücüye her erişildiğinde yanıp söner.



Rakam 186. Sürücü ve orta sürücü tepsi arka panelindeki sürücü göstergeleri

1. Sürücü etkinlik LED'i göstergesi
2. Sürücü durum LED'i göstergesi
3. Sürücü kapasite etiketi



Rakam 187. Sürücü göstergeleri

1. Sürücü etkinlik LED'i göstergesi

- Sürücü durum LED'i göstergesi
- Sürücü kapasite etiketi

i **NOT:** Sürücü Gelişmiş Ana Bilgisayar Arayüzü (AHCI) modundaysa durum LED göstergesi açılmaz.

i **NOT:** Sürücü durum göstergesi davranışı Depolama Alanları Direct tarafından yönetilir. Tüm sürücü durum göstergeleri kullanılmayabilir.

Tablo 54. Sürücü gösterge kodları

Sürücü durumu gösterge kodu	Koşul
Yeşil yanıp söner, saniyede iki kere	Sürücünün tanımlanmakta olduğunu veya çıkarılmak üzere hazırlandığını gösterir.
Kapalı	Sürücünün çıkarma için hazır olduğunu gösterir. i NOT: Sürücü durum göstergesi, sistem açıldıktan sonra tüm sürücüler başlatılana kadar kapalı kalır. Bu süre boyunca sürücüler çıkarma işlemi için hazır değildir.
Yeşil, sarı yanıp söner, sonra kapanır	Beklenmeyen bir sürücü arızası olduğunu gösterir.
Saniyede dört kez sarı renkte yanıp söner	Sürücünün arızalandığını gösterir.
Yavaşça yeşil renkte yanıp söner	Sürücünün yeniden oluşturulduğunu gösterir.
Sabit yeşil	Sürücünün çevrimiçi olduğunu gösterir.
Üç saniye yeşil yanıp söner, üç saniye sarı yanıp söner ve altı saniye sonra kapanır	Yeniden oluşturmanın durduğunu gösterir.

Sistem Tanılamayı Kullanma

Sisteminizle ilgili bir sorunla karşılaşırsanız, Dell teknik yardımına başvurmadan önce sistem tanılamalarını çalıştırın. Sistem tanılama araçlarını çalıştırmanın amacı, sistemin donanımını ek ekipman kullanmadan veya veri kaybı riski olmaksızın test etmektir. Sorunu kendiniz çözemiyorsanız, servis ve destek personeli, sorunu çözmeye yardımcı olmak için tanılamasının sonuçlarını kullanabilir.

Dell Tümüleşik Sistem Tanılama

i **NOT:** Dell Tümüleşik Tanılama aynı zamanda Geliştirilmiş Ön Yükleme Öncesi Sistem Değerlendirme (ePSA) tanılamaları olarak da bilinir.

Tümüleşik Sistem Tanılama, belirli cihaz grupları veya cihazlar için bir dizi seçenek sağlayarak şunları yapmanıza olanak tanır:

- Sınamaları otomatik olarak veya etkileşimli modda çalıştırma
- Sınamaları tekrarlama
- Sinama sonuçlarını görüntüleme veya kaydetme
- Başarısız aygıt(lar) hakkında ekstra bilgi sağlamak için ek sinama seçeneklerini ortaya koymak üzere kapsamlı sınamalar çalıştırma
- Sınamaların başarılı bir şekilde tamamlandığını bildiren durum mesajlarını görüntüleme
- Sinama sırasında karşılaşılan sorunlar hakkında size bilgi veren hata mesajlarını görüntüleme

Dell Lifecycle Controller'dan Tümüleşik Sistem Tanılamalarını Çalıştırma

Adımlar

- Sistem ön yüklenirken F10'e basın.
- Hardware Diagnostics** → **Run Hardware Diagnostics**'i seçin.
ePSA Ön Yükleme Sistemi Değerlendirme penceresi, sistemde algılanan tüm aygıtları listeleterek görüntülenir. Tanılama, algılanan tüm aygıtlarda sınamalar yürütmeye başlar.

Önyükleme Yöneticisinden Tümüleşik Sistem Tanılamasının Çalıştırılması

Sisteminiz önyükleme yapmıyorsa Tümüleşik Sistem Tanılama (ePSA) çalıştırın.

Adımlar

1. Sistem ön yüklenirken F11'e basın.
2. Yukarı ve aşağı ok tuşlarını kullanarak **Sistem Yardımcı Programları > Tanılamayı Başlat** seçeneklerini belirleyin.
3. Bunu sistem önyüklenirken F10 tuşuna basıp **Donanım Tanılamaları > Donanım Tanılamayı Çalıştır** seçeneğini belirleyerek de yapabilirsiniz.
ePSA Ön Yükleme Sistemi Değerlendirme penceresi, sistemde algılanan tüm aygıtları listeleterek görüntülenir. Tanılama, algılanan tüm aygıtlarda sınamalar yürütmeye başlar.

Sistem tanılama kontrolleri

Tablo 55. Sistem tanılama kontrolleri

Menü	Açıklama
Yapılandırma	Algılanan tüm aygıtların yapılandırma ve durum bilgilerini görüntüler.
Sonuçlar	Yürütülen tüm sınamaların sonuçlarını görüntüler.
Sistem sağlığı	Sistem performansının geçerli genel bakışını sağlar.
Olay günlüğü	Sistemde çalışan tüm sınamaların sonuçlarının zaman damgalı kaydını görüntüler. Bu, en azından bir açıklama kaydedildiyse görüntülenir.

Yardım alma

Konular:

- Geri Dönüşüm veya Kullanım Ömrü Sonu servis bilgileri
- Dell Technologies'e Bağlanma
- Sistem bilgilerine QRL kullanarak erişim
- SupportAssist ile otomatik destek alma

Geri Dönüşüm veya Kullanım Ömrü Sonu servis bilgileri

Bu ürün için geri alma ve geri dönüşüm servisleri belirli ülkelerde sunulur. Sistem bileşenlerini elden çıkarmak istiyorsanız www.dell.com/recyclingworldwide adresine gidin ve ilgili ülkeyi seçin.

Dell Technologies'e Bağlanma

Dell, çevrimiçi ve telefonla destek ve hizmet seçenekleri sunar. Etkin bir internet bağlantınız yoksa, Dell başvuru bilgilerini satış faturasında, irsaliyede, fişte veya Dell ürün kataloğunda bulabilirsiniz. Hizmetlerin bulunabilirliği ülkeye ve ürüne göre değişir ve bazı hizmetler bölgenizde bulunmayabilir. Satış, teknik destek veya müşteri hizmetleri konularında Dell'e başvurmak için şu adımları izleyin:

Adımlar

1. Şu adrese gidin www.dell.com/support/home.
2. Sayfanın sağ alt köşesindeki aşağı açılan menüden ülkenizi seçin.
3. Size özel destek için:
 - a. **Servis Etiketini, Seri Numarası, Servis İsteği, Model veya Anahtar Sözcük Girin** alanına sistem Servis Etiketini girin.
 - b. **Ara**'yı tıklayın.
Çeşitli destek kategorilerinin listelendiği destek sayfası görüntülenir.
4. Genel destek için:
 - a. Ürün kategorinizi seçin.
 - b. Ürün segmentinizi seçin.
 - c. Ürününüzü seçin.
Çeşitli destek kategorilerinin listelendiği destek sayfası görüntülenir.
5. Dell Global Teknik Destek iletişim bilgileri için:
 - a. **Teknik Destekle Bağlantı Kurun** bağlantısına tıklayın.
 - b. **Teknik Desteğe Başvurun** sayfası Dell Global Teknik Destek ekibi ile arama, sohbet veya e-posta yoluyla iletişim kurmak için gerekli bilgileri görüntüler.

Sistem bilgilerine QRL kullanarak erişim

XR12 sisteminin arka kısmında bulunan bilgi etiketinin üzerindeki Hızlı Kaynak Bulucu'yu (QRL) kullanarak PowerEdgeT550 hakkındaki bilgilere erişebilirsiniz. Ayrıca sistem kapağının arkasında ürün bilgilerine erişmek için başka bir QRL bulunur

Önkoşullar

Akıllı telefonunuzda veya tabletinizde QR kodu tarayıcısının kurulu olduğundan emin olun.

QRL sisteminiz hakkında aşağıdaki bilgileri içerir:

- Nasıl Yapılır videoları
- Kurulum ve Servis Kılavuzu, LCD tanılamaları ve mekanik genel bakış gibi referans belgeleri
- Özel donanım yapılandırmanıza ve garanti bilgilerine hızlıca erişmek için sistem servis etiketi
- Teknik yardım ve satış ekipleri ile iletişime geçmek için Dell ile doğrudan bağlantı

Adımlar

1. www.dell.com/qrl adresine ve ürününüze gidin veya
2. Sisteminizdeki veya Hızlı Kaynak Bulucu bölümündeki modele özgü Hızlı Kaynak (QR) kodunu taramak için akıllı telefonunuzu veya tabletinizi kullanın.

PowerEdge T550 sistem için Hızlı Kaynak Bulucu



Rakam 188. PowerEdge T550 sistem için Hızlı Kaynak Bulucu

SupportAssist ile otomatik destek alma

Dell EMC SupportAssist; Dell EMC sunucunuz, depolamanız ve ağ aygıtlarınız için teknik desteği otomatikleştiren isteğe bağlı bir Dell EMC Services sunar. BT ortamınıza bir SupportAssist uygulaması yükleyip kurarak aşağıdaki avantajlara sahip olabilirsiniz:

- Otomatik sorun algılama — SupportAssist, Dell EMC aygıtlarınızı izler ve hem proaktif hem de önceden tahminli şekilde donanım sorunlarını otomatik olarak algılar.
- Otomatik destek oluşturma — Bir sorun algılandığında SupportAssist otomatik olarak Dell EMC Teknik Destek'te bir destek talebi açar.
- Otomatik tanılama koleksiyonu — SupportAssist, aygıtlarınızdaki sistem durumu bilgilerini otomatik olarak toplar ve Dell EMC'ye güvenli bir şekilde yükler. Bu bilgiler, Dell EMC Teknik Destek tarafından sorun gidermeye yönelik olarak kullanılır.
- Proaktif iletişim — Bir Dell EMC Teknik Destek aracı, destek durumu hakkında sizinle iletişime geçer ve sorunu çözenize yardımcı olur.

Kullanılabilir avantajlar aygıtınız için satın alınan Dell EMC Servis yetkilerine bağlı olarak farklılık gösterir. SupportAssist hakkında daha fazla bilgi için www.dell.com/supportassist adresine gidin.

Dokümantasyon kaynakları

Bu bölümde sisteminiz için dokümantasyon kaynakları hakkında bilgi verilmiştir.

Belge kaynakları tablosunda listelenen belgeyi görüntülemek için:

- Dell EMC destek sitesinden:
 1. Tabloda yer alan Konum sütununda verilen belge bağlantısına tıklayın.
 2. Gerekli ürüne ya da ürün sürümüne tıklayın.
 3. Ürün Desteği sayfasında **Belgeler** bölümüne tıklayın.
- Arama motorlarını kullanarak:
 - Arama kutusuna belgenin adını ve sürümünü yazın.

NOT: Model numarasını bulmak için sisteminizin ön kısmına bakın.

Tablo 56. Sisteminiz için ek belge kaynakları

Görev	Belge	Konum
Sisteminizin kurulumu	Sisteminizi kurma hakkında daha fazla bilgi için <i>Başlangıç Kılavuzu</i> 'na bakın sisteminizle birlikte gönderilen belge.	www.dell.com/poweredge manuals
Sisteminizi yapılandırma	iDRAC özellikleri, iDRAC'ı yapılandırma, iDRAC'ta oturum açma ve sisteminizi uzaktan yönetme hakkında bilgi için bkz. Integrated Dell Remote Access Controller Kullanıcı Kılavuzu. Remote Access Controller Admin (RACADM) alt komutlarını ve desteklenen RACADM arabirimlerini daha iyi anlamak için iDRAC için RACADM CLI Kılavuzu'na bakın. Redfish ve onun protokolü, desteklenen şeması ve iDRAC'de uygulanan Redfish Olay Tutma hakkında daha fazla bilgi için Redfish API Kılavuzu'na bakın. iDRAC'a özel veritabanı grubu ve nesne açıklamaları hakkında bilgi almak için Nitelik Kayıt Defteri Kılavuzu'na bakın. Intel QuickAssist Teknolojisi hakkında daha fazla bilgi için Integrated Dell Remote Access Controller Kullanıcı Kılavuzu'na bakın.	www.dell.com/poweredge manuals
	iDRAC belgelerinin daha önceki sürümleri hakkında bilgi almak için. Sisteminizde yer alan iDRAC sürümünü belirlemek için ? ögesine tıklayın. > About (Hakkında) .	www.dell.com/idrac manuals
	İşletim sisteminin yüklenmesi hakkında bilgi için işletim sistemin dokümantasyonuna bakın.	www.dell.com/operatingsystem manuals
	Sürücülerini ve ürün yazılımını güncelleme hakkında bilgi için bu belgedeki Ürün yazılımı ve sürücülerini indirme yöntemleri bölümüne bakın.	www.dell.com/support/drivers

Tablo 56. Sisteminiz için ek belge kaynakları (devamı)

Görev	Belge	Konum
Sisteminizi yönetme	Dell tarafından sunulan sistem yönetimi yazılımı hakkında daha fazla bilgi için, Dell OpenManage Systems Management Genel Bakış Kılavuzu'na bakın.	www.dell.com/poweredgemanuals
	OpenManage kurulumu, kullanımı ve sorun giderme hakkında bilgi için bkz. Dell OpenManage Server Administrator Kullanıcı Kılavuzu.	www.dell.com/openmanagemanuals > OpenManage Server Administrator
	Dell SupportAssist kurulumu ve kullanımı hakkında bilgi için bkz. Dell EMC SupportAssist Enterprise Kullanıcı Kılavuzu.	https://www.dell.com/serviceabilitytools
	İş ortağı programları kurumsal sistemler yönetimi hakkında daha fazla bilgi için OpenManage Bağlantıları Kurumsal Sistemler Yönetimi dokümanlarına bakın.	www.dell.com/openmanagemanuals
Dell PowerEdge RAID denetleyicileri ile çalışma	Dell PowerEdge RAID denetleyicileri (PERC), Yazılım RAID denetleyicileri veya BOSS kartının özelliklerini anlamak ve kartların yerleştirilmesi hakkında bilgi için Depolama denetleyicisi belgelerine bakın.	www.dell.com/storagecontrollermanuals
Olay ve hata mesajlarını anlama	Sistem bileşenlerini izleyen sistem ürün yazılımları ve araçlar tarafından oluşturulan olay ve hata iletileri hakkında bilgi için qrl.dell.com > Ara > Hata Kodu bölümüne gidin, hata kodunu girin ve ardından Bunu ara öğesine tıklayın.	www.dell.com/qrl
Sisteminizde Sorun Giderme	PowerEdge sunucu sorunlarını tanımlama ve sorun giderme hakkında bilgi için Sunucu Sorun Giderme Kılavuzu'na bakın.	www.dell.com/poweredgemanuals