



# Dell Storage Center

Κουτί επέκτασης SC400, SC420, και SC420F

Οδηγός "Τα πρώτα βήματα"



# Ενδείξεις σημείωσης, ειδοποίησης και προσοχής

-  **ΣΗΜΕΙΩΣΗ:** Η ΣΗΜΕΙΩΣΗ υποδεικνύει σημαντικές πληροφορίες που σας βοηθούν να χρησιμοποιείτε καλύτερα το προϊόν σας.
-  **ΠΡΟΣΟΧΗ:** Η ΠΡΟΣΟΧΗ υποδεικνύει είτε ενδεχόμενη ζημιά στο υλισμικό είτε απώλεια δεδομένων και σας ενημερώνει για τον τρόπο με τον οποίο μπορείτε να αποφύγετε το πρόβλημα.
-  **ΠΡΟΕΙΔΟΠΟΙΗΣΗ:** Η ΠΡΟΕΙΔΟΠΟΙΗΣΗ υποδεικνύει ότι υπάρχει το ενδεχόμενο να προκληθούν υλική ζημιά και απλός ή θανάσιμος τραυματισμός.

Πνευματικά δικαιώματα © 2017 της Dell Inc. ή των θυγατρικών της. Με επιφύλαξη κάθε νόμιμου δικαιώματος. Οι ονομασίες Dell, EMC και άλλα συναφή εμπορικά σήματα είναι εμπορικά σήματα της Dell Inc. ή των θυγατρικών της. Όλα τα υπόλοιπα εμπορικά σήματα ενδέχεται να είναι εμπορικά σήματα των αντίστοιχων κατόχων τους.

# Εγκατάσταση του Κουτί επέκτασης

Λάβετε υπόψη τις παρακάτω βέλτιστες πρακτικές προτού ρυθμίσετε ένα Κουτί επέκτασης σειράς SC400.

- Προτού συνδέσετε οποιοδήποτε καλώδιο μεταξύ του κουτί επέκτασης και του σύστημα αποθήκευσης, τοποθετήστε ετικέτες σε κάθε θύρα και βύσμα.
- Ακολουθείτε πάντα τις σωστές διαδικασίες έναρξης και τερματισμού λειτουργίας στο δίκτυο. Βεβαιωθείτε ότι τα σημαντικά στοιχεία του δικτύου βρίσκονται σε διαφορετικά ηλεκτρικά κυκλώματα.

 **ΣΗΜΕΙΩΣΗ:** Αυτό το προϊόν προορίζεται για τοποθεσίες περιορισμένης πρόσβασης, όπως π.χ. μια ειδική αίθουσα εξοπλισμού ή ένα ειδικό ντουλάπι εξοπλισμού.

 **ΠΡΟΕΙΔΟΠΟΙΗΣΗ:** Αν εγκατασταθεί σε κλειστή διάταξη rack ή σε διάταξη rack πολλαπλών μονάδων, η θερμοκρασία περιβάλλοντος λειτουργίας στο rack μπορεί να είναι υψηλότερη από τη θερμοκρασία περιβάλλοντος στην αίθουσα. Συνεπώς, πρέπει να προσέξετε ώστε να εγκαταστήσετε τον εξοπλισμό σε χώρο συμβατό με τη μέγιστη θερμοκρασία περιβάλλοντος (T<sub>max</sub>) που ορίζει ο κατασκευαστής.

## Άλλες πληροφορίες που ενδέχεται να χρειαστείτε

Για να εγκαταστήσετε το κουτί επέκτασης, μπορεί να χρειαστείτε τις ακόλουθες πρόσθετες πληροφορίες:

- *Εγχειρίδιο κατόχου του Dell Storage Center SC400, SC420, και του κουτιού επέκτασης SC420F*  
Παρέχει πληροφορίες για ένα Κουτί επέκτασης σειράς SC400, όπως χαρακτηριστικά υλικού, αντικατάσταση εξαρτημάτων υλικού και τεχνικές προδιαγραφές.
- *Οδηγός διαχειριστή του Dell Storage Manager*  
Παρέχει οδηγίες για τη χρήση του Data Collector Manager και του Dell Storage Manager Client.

## Εγκατάσταση και διαμόρφωση

Πριν ξεκινήσετε την εγκατάσταση, βεβαιωθείτε ότι το μέρος που σκοπεύετε να εγκαταστήσετε το κουτί επέκτασης έχει τυπική τροφοδοσία ρεύματος από μια ανεξάρτητη πηγή ή μια μονάδα διανομής ρεύματος rack με UPS.

### Άνοιγμα συσκευασίας του εξοπλισμού του Storage Center

Ανοίξτε τη συσκευασία του κουτί επέκτασης και ταυτοποιήστε τα στοιχεία που σας έχουν αποσταλεί.

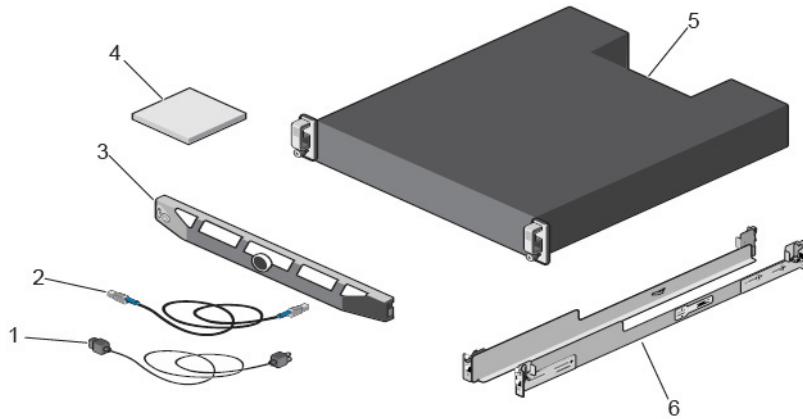

### Αριθμός 1. Εξαρτήματα του Κουτί επέκτασης

- |                                  |                   |
|----------------------------------|-------------------|
| 1. Καλώδια τροφοδοσίας           | 2. Καλώδια SAS    |
| 3. Μπροστινή στεφάνη συγκράτησης | 4. Τεκμηρίωση     |
| 5. Κουτί επέκτασης               | 6. Ράγες rack (2) |

## Εγκατάσταση του Κουτί επέκτασης (κουτί επέκτασης) σε ένα Rack

Εγκαταστήστε το κουτί επέκτασης σε ένα rack.

**ΣΗΜΕΙΩΣΗ:** Τοποθετήστε το κουτί επέκτασης με τρόπο που επιτρέπει την επέκταση στο rack και αποτρέπει τη συγκέντρωση βάρους στο πάνω μέρος του rack.

1. Συναρμολογήστε τις ράγες σύμφωνα με τις οδηγίες ασφαλείας και τις οδηγίες εγκατάστασης του rack που συνοδεύουν το κουτί επέκτασης.
2. Προσδιορίστε που θα τοποθετήσετε το κουτί επέκτασης στο rack και επισημάνετε τη θέση.
3. Εγκαταστήστε τις ράγες του rack στην επισημασμένη θέση.
4. Τοποθετήστε το πλαίσιο του κουτί επέκτασης πάνω στις ράγες.

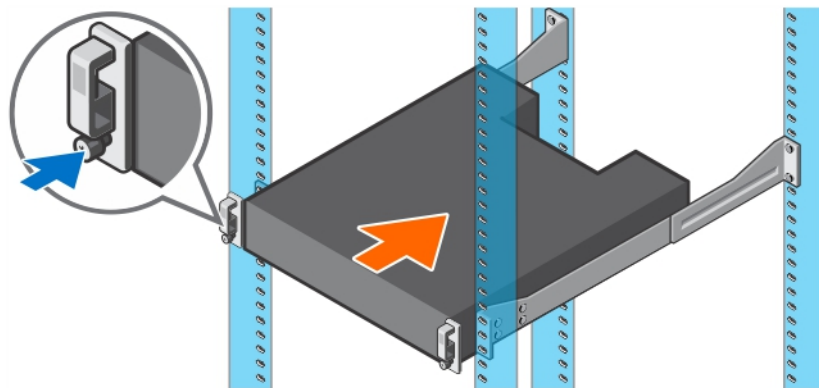

### Αριθμός 2. Τοποθέτηση του πλαισίου του Κουτί επέκτασης στο Rack

5. Στερεώστε το πλαίσιο του κουτί επέκτασης στο rack χρησιμοποιώντας τα μπουλόνια στερέωσης.  
Για περισσότερες πληροφορίες σχετικά με την εγκατάσταση του κουτί επέκτασης, επικοινωνήστε τις Υπηρεσίες τεχνικής υποστήριξης της Dell.

## Εγκατάσταση της μπροστινής στεφάνης συγκράτησης

Εγκαταστήστε τη στεφάνη συγκράτησης στο μπροστινό μέρος του κουτί επέκτασης.

1. Αγκιστρώστε το δεξί άκρο της στεφάνης συγκράτησης στο κουτί επέκτασης.

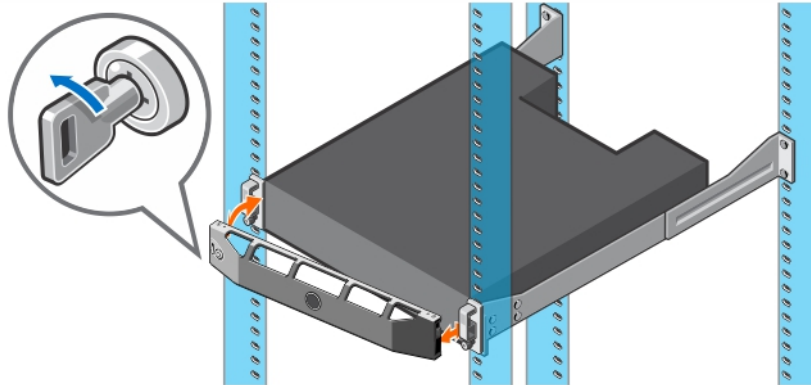

### Αριθμός 3. Μπροστινή στεφάνη συγκράτησης

2. Εισαγάγετε το αριστερό άκρο της στεφάνης συγκράτησης στην υποδοχή ασφάλισης μέχρι η ασφάλεια απελευθέρωσης να κουμπώσει στη θέση της.
3. Στερεώστε τη στεφάνη συγκράτησης με το λουκέτο.

## Σύνδεση των καλωδίων τροφοδοσίας

Συνδέστε τα καλώδια τροφοδοσίας με το κουτί επέκτασης.

1. Πριν συνδέσετε τα καλώδια τροφοδοσίας, βεβαιωθείτε ότι οι διακόπτες τροφοδοσίας στο κουτί επέκτασης βρίσκονται στη θέση OFF (ανενεργό).
2. Συνδέστε τα καλώδια τροφοδοσίας στα τροφοδοτικά στο πλαίσιο του κουτί επέκτασης.

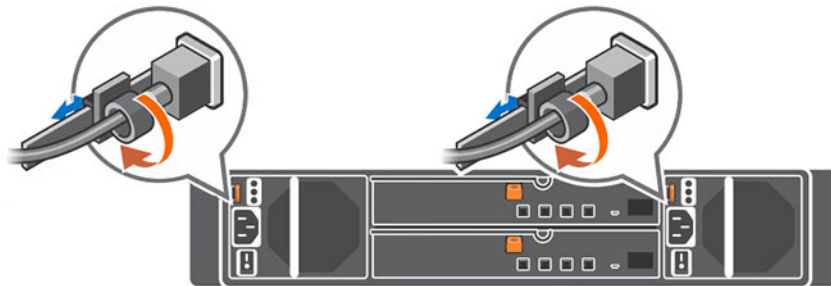

### Αριθμός 4. Καλώδια τροφοδοσίας

3. Στερεώστε κάθε καλώδιο τροφοδοσίας στο πλαίσιο του κουτί επέκτασης χρησιμοποιώντας τους σφιγκτήρες ανακούφισης τάσης.
4. Βάλτε το φινιρίσμα των καλωδίων τροφοδοσίας σε γειωμένη πρίζα ή ξεχωριστή πηγή ρεύματος όπως π.χ. συσκευή αδιάλειπτης παροχής ρεύματος (UPS) ή μονάδα διανομής ρεύματος (PDU).



## Πληροφορίες NOM (Μόνο για το Μεξικό)

Οι παρακάτω πληροφορίες παρέχονται για τη συσκευή που περιγράφεται στο παρόν έγγραφο, σύμφωνα με τις προδιαγραφές των επίσημων προτύπων του Μεξικού (NOM):

Εισαγωγέας	Dell Inc. de México, S.A. de C.V Paseo de la Reforma 2620-11 ° Piso Col. Lomas Atlas 11950 México, D.F.
Αριθμός μοντέλου	E03J και E04J
Τάση τροφοδοσίας	100–240 VAC
Συχνότητα	50/60 Hz
Τρέχουσα κατανάλωση	8,6–4,3 A

## Τεχνικές προδιαγραφές

Οι τεχνικές προδιαγραφές των Κουτιά επέκτασης σειράς SC400 εμφανίζονται στους παρακάτω πίνακες.

Μονάδες δίσκου	
Σκληροί δίσκοι SAS	<p><b>SC400:</b> Έως 12 σκληροί δίσκοι SAS άμεσης σύνδεσης 3,5 ιντσών 12 Gbps ή μονάδες δίσκου SSD SAS</p> <p><b>SC420:</b> Έως 24 σκληροί δίσκοι SAS άμεσης σύνδεσης 2,5 ιντσών 12 Gbps ή μονάδες δίσκου SSD SAS</p> <p><b>SC420F:</b> Έως 24 δίσκοι SSD SAS άμεσης σύνδεσης 2,5 ιντσών 12 Gbps</p> <p> <b>ΣΗΜΕΙΩΣΗ:</b> Τα Κουτιά επέκτασης σειράς <b>SC400</b> υποστηρίζουν αυτοκρυπτογραφούμενους δίσκους (<b>SED</b>).</p>
Μονάδες διαχείρισης κουτιού (EMM)	
Μονάδες EMM	Δύο μονάδες IO άμεσης σύνδεσης
Πλεονάζουσα συστοιχία ανεξάρτητων δίσκων (RAID)	
Ελεγκτής	Δύο ελεγκτές αποθήκευσης άμεσης σύνδεσης
Διαχείριση	Διαχείριση RAID με χρήση του Dell Storage Manager
Θύρες πίσω πλευράς (ανά EMM)	
Θύρες SAS	Τέσσερις θύρες mini-SAS HD για τη σύνδεση ενός κουτι επέκτασης σε ένα σύστημα αποθήκευσης.
	 <b>ΣΗΜΕΙΩΣΗ:</b> Οι θύρες <b>SAS</b> είναι συμβατές με <b>SFF-8086/SFF-8088</b> .
Ενδεικτικές λυχνίες LED	
Πρόσοψη	<ul style="list-style-type: none"> <li>Μία δίχρωμη ενδεικτική λυχνία LED για την κατάσταση του συστήματος</li> <li>Μία μονόχρωμη λυχνία LED για την κατάσταση τροφοδοσίας</li> </ul>
Συγκρατητής σκληρού δίσκου	<ul style="list-style-type: none"> <li>Μία μονόχρωμη ενδεικτική λυχνία LED για τη δραστηριότητα</li> <li>Μία δίχρωμη ενδεικτική λυχνία LED για την κατάσταση ανά μονάδα δίσκου</li> </ul>
Τροφοδοτικό/ανεμιστήρας ψύξης	Τρεις λυχνίες LED για την κατάσταση της παροχής τροφοδοσίας, την κατάσταση της μονάδας τροφοδοτικού και για την κατάσταση της παροχής AC

---

## Τροφοδοτικά

---

Τροφοδοτικό AC (ανά παροχή τροφοδοσίας)

Ισχύς σε watt	600 W
Τάση	100–240 VAC (8,6–4,3 A), αυτορυθμιζόμενη, 50/60 Hz
Έκλυση θερμότητας	AC – 2047 BTU/ώρα

---

## Διαθέσιμη τροφοδοσία σκληρού δίσκου (ανά υποδοχή)

---

Υποστηριζόμενη κατανάλωση τροφοδοσίας σκληρού δίσκου (συνεχής)  
Έως 1,2 A στα +5 V, έως 0,5 A στα +12 V

---

## Φυσικά χαρακτηριστικά

---

Ύψος	8,7 εκ. (3,43 ίντσες)
Πλάτος	48,2 εκ. (18,98 ίντσες)
Βάθος	<b>SC400:</b> 59,4 εκ (23,39 ίντσες) <b>SC420:</b> 54,1 εκ (21,3 ίντσες) <b>SC420F:</b> 54,1 εκ (21,3 ίντσες)
Βάρος (μέγιστη διαμόρφωση)	<b>SC400:</b> 28,59 κιλά (63,03 λίβρες) <b>SC420:</b> 24,2 κιλά (53,35 λίβρες) <b>SC420F:</b> 24,2 κιλά (53,35 λίβρες)
Βάρος χωρίς τις μονάδες δίσκων	<b>SC400:</b> 9,0 κιλά (19,84 λίβρες) <b>SC420:</b> 8,8 κιλά (19,4 λίβρες) <b>SC420F:</b> 8,8 κιλά (19,4 λίβρες)

---

## Χαρακτηριστικά περιβάλλοντος

---

 **ΣΗΜΕΙΩΣΗ:** Για επιπλέον πληροφορίες σχετικά με τις περιβαλλοντικές μετρήσεις για συγκεκριμένες διαμορφώσεις, ανατρέξτε στην τοποθεσία [web Product Safety, EMC and Environmental Datasheets](#) (Ασφάλεια προϊόντος, EMC και φύλλα περιβαλλοντικών δεδομένων).

### Θερμοκρασία

Λειτουργία	<b>SC400:</b> 5° έως 35°C (41° έως 95°F) με μέγιστη μεταβολή της θερμοκρασίας κατά 10°C (18°F) την ώρα <b>SC420:</b> 10° έως 35°C (50° έως 95°F) με μέγιστη μεταβολή της θερμοκρασίας κατά 10°C (18°F) την ώρα <b>SC420F:</b> 10° έως 35°C (50° έως 95°F) με μέγιστη μεταβολή της θερμοκρασίας κατά 10°C (18°F) την ώρα
------------	---

 **ΣΗΜΕΙΩΣΗ:** Για υψόμετρο άνω των 900 μέτρων (2.950 ποδιών), η μέγιστη θερμοκρασία λειτουργίας ελαττώνεται ονομαστικά κατά 0,56°C (1°F) ανά 168 μέτρα (550 πόδια).

---

## Χαρακτηριστικά περιβάλλοντος

---

Σύστημα αποθήκευσης	-40°C έως 65°C (-40°F έως 149°F) με μέγιστη μεταβολή της θερμοκρασίας κατά 20°C (36°F) την ώρα
<b>Σχετική υγρασία</b>	
Λειτουργία	Από 8% έως 85% (χωρίς υγροποίηση υδρατμών) με μέγιστο ρυθμό μεταβολής της υγρασίας 10% ανά ώρα
Σύστημα αποθήκευσης	5% έως 95% (χωρίς συμπύκνωση)
<b>Υψόμετρο</b>	
Λειτουργία	-16 έως 3048 μέτρα (-50 έως 10.000 πόδια)
	 <b>ΣΗΜΕΙΩΣΗ:</b> Για υψόμετρο άνω των <b>900 μέτρων (2.950 ποδιών)</b> , η μέγιστη θερμοκρασία λειτουργίας ελαττώνεται ονομαστικά κατά <b>0,56°C (1°F)</b> ανά <b>168 μέτρα (550 πόδια)</b> .
Σύστημα αποθήκευσης	-16 έως 10.600 m (-50 έως 35.000 ft)