

# PowerVault NX3240 Ađa Bađlı Depolama Sistemi

Kurulum ve Servis Kılavuzu

## Notlar, dikkat edilecek noktalar ve uyarılar

 **NOT:** NOT, ürününüzü daha iyi kullanmanıza yardımcı olacak önemli bilgiler sağlar.

 **DİKKAT:** DİKKAT, donanım hasarı veya veri kaybı olasılığını gösterir ve sorunu nasıl önleyeceğinizi bildirir.

 **UYARI:** UYARI, mülk hasarı, kişisel yaralanma veya ölüm potansiyeline işaret eder.

<b>Bölüm 1: NX3240 sistemine genel bakış</b>	<b>7</b>
Desteklenen yapılandırmalar	7
Kasaya Genel Bakış	8
Sistemin önden görünümü	8
Sistemin arkadan görünümü	10
LCD paneli	11
Sistemin içi	13
Sisteminizin Servis Etiketini bulma	13
<b>Bölüm 2: Teknik özellikler</b>	<b>15</b>
Sistem boyutları	15
Kasa ağırlığı	16
İşlemci özellikleri	16
PSU teknik özellikleri	16
Sistem pili özellikleri	17
Genişletme veri yolu özellikleri	17
Bellek özellikleri	17
Depolama denetleyicisi özellikleri	17
Sürücü özellikleri	17
Bağlantı noktaları ve konektörlerin özellikleri	18
USB bağlantı noktaları	18
NIC bağlantı noktaları	18
Seri bağlantı konektörü	18
VGA bağlantı noktaları	18
Video özellikleri	18
Çevre özellikleri	19
Genişletilmiş çalışma sıcaklığı kısıtlamaları	20
Termal kısıtlamalar	20
Ortam sıcaklığı sınırlamaları	20
Partikül ve gaz kirliliği teknik özellikleri	21
<b>Bölüm 3: Başlangıç sistem kurulumu ve yapılandırması</b>	<b>22</b>
Sisteminizin kurulumu	22
iDRAC yapılandırması	22
iDRAC IP adresini kurma seçenekleri	22
iDRAC'de Oturum Açma	22
İşletim sistemini DVD kullanarak yeniden yükleme	23
Bir işletim sistemi bölümünü kurtarma	23
Dell Lifecycle Controller'ı kullanarak İşletim Sistemini dağıtma	24
<b>Bölüm 4: İşletim öncesi sistem yönetimi uygulamaları</b>	<b>26</b>
İşletim sistemi öncesi uygulamalarını yönetme seçenekleri	26
Sistem Kurulumu	26
Sistem Kurulumunu Görüntüleme	26

Sistem Kurulumu detayları.....	27
Sistem BIOS'u.....	27
iDRAC Ayarları yardımcı programı.....	43
Aygıt Ayarları.....	43
Dell Hayat Döngüsü Denetleyicisi.....	43
Tümleşik sistem yönetimi.....	43
Önyükleme Yöneticisi.....	43
Önyükleme Yöneticisini Görüntüleme.....	43
Önyükleme Yöneticisi ana menüsü.....	44
Tek çekim BIOS önyükleme menüsü.....	44
System Utilities (Sistem Yardımcı Programları).....	44
PXE önyükleme.....	44

## **Bölüm 5: Sistem bileşenlerini takma ve çıkarma..... 45**

Güvenlik yönergeleri.....	45
Sisteminizin içinde çalışmaya başlamadan önce.....	46
Sisteminizin içinde çalıştıktan sonra.....	46
Önerilen araçlar.....	46
Ön çerçeve.....	46
Ön çerçevenin çıkarılması.....	46
Ön çerçeveyi takma.....	47
Sistem kapağı.....	48
Sistem Kapağını Çıkarma.....	48
Sistem kapağını takma.....	49
Arka panel kapağı.....	50
Arka panel kapağını çıkarma.....	50
Arka panel kapağını takma.....	51
Hava örtüsü.....	53
Hava örtüsünü çıkarma.....	53
Hava örtüsünü takma.....	53
Soğutma fanı aksamı.....	54
Soğutma fanı aksamını çıkarma.....	54
Soğutma fanı aksamını takma.....	55
Soğutma fanları.....	56
Soğutma Fanını Çıkarma.....	57
Soğutma fanını takma.....	57
İzinsiz giriş önleme anahtarı.....	58
İzinsiz giriş önleme anahtarını çıkarma.....	58
İzinsiz giriş önleme anahtarı takma.....	59
Orta sürücü tepsisi.....	60
Orta sürücü tepsisini çıkarma.....	60
Orta sürücü tepsisini takma.....	61
Sürücü taşıyıcısından sürücü kapağı çıkarma.....	61
Sürücü taşıyıcısına sürücü kapağı takma.....	62
Orta sürücü tepsisinden sürücü taşıyıcısı çıkarma.....	63
Orta sürücü tepsisine sürücü taşıyıcısı takma.....	64
Sürücü taşıyıcısından 3,5 inç sürücü çıkarma.....	65
Sürücü taşıyıcısına 3,5 inç sürücü takma.....	66
Sürücüler.....	67
Sürücü kapağını çıkarma.....	67

Sürücü kapağını takma.....	68
Sürücü taşıyıcısını çıkarma.....	68
Sürücü taşıyıcısını takma.....	69
2,5 inç sürücüyü 3,5 inç sürücü adaptöründen çıkarma.....	70
2,5 inç sürücüyü 3,5 inç sürücü adaptörüne takma.....	71
3,5 inç sürücü taşıyıcısından 3,5 inç adaptör çıkarma.....	72
3,5 inç sürücü taşıyıcısına 3,5 inç adaptör takma.....	73
Sürücüyü sürücü taşıyıcısından çıkarma.....	74
Sürücü taşıyıcısına bir sürücü takma.....	74
Arka sürücü kafesi.....	75
Arka sürücü kafesini çıkarma.....	75
Arka sürücü kafesi takma.....	76
Sistem belleği.....	77
Genel bellek modülü montaj yönergeleri.....	78
Moda Özel Yönergeler.....	79
Bellek modülünü çıkarma.....	80
Bellek modülünü takma.....	81
İşlemciler ve ısı emiciler.....	82
İşlemciyi ve ısı emicisi modülünü çıkarma.....	82
İşlemciyi işlemci ve ısı emici modülünden çıkarma.....	83
İşlemciyi işlemci ve ısı emici modülüne takma.....	84
İşlemci ve ısı emici modülü takma.....	87
Genişletme kartları ve genişletme kartı yükselticileri.....	88
Genişletme kartı takma yönergeleri.....	88
PCle kart tutucu mandalının açılması ve kapatılması.....	89
Genişletme kartı yükselticiden genişletme kartı çıkarma.....	91
Genişletme kartını genişletme kartı yükselticisine takma.....	93
Yükseltici 2 kapağının çıkarılması.....	95
Yükseltici 2 kapağını takma.....	96
Genişletme kartı yükselticisi 1'i çıkarma.....	97
Genişletme kartı yükselticisi 1'i takma.....	98
Genişletme kartı yükselticisi 2'yi çıkarma.....	99
Genişletme kartı yükselticisi 2'yi takma.....	100
Ağ ek kartı.....	101
Ağ ek kartını çıkarma.....	101
Ağ ek kartını takma.....	101
Tümleşik depolama denetleyicisi kartı.....	102
Tümleşik depolama denetleyicisi kartını çıkarma.....	102
Tümleşik depolama denetleyicisi kartını takma.....	103
Arka panel.....	104
Arka paneli çıkarma.....	106
Arka paneli takma.....	107
Orta sürücü arka panelini çıkarma.....	107
Orta sürücü arka panelini takma.....	108
3,5 inç arka sürücü arka panelini çıkarma.....	109
3,5 inç arka sürücü arka panelini takma.....	110
Kablo yerleşimi.....	111
Sistem pili.....	113
Sistem pilini değiştirme.....	113
Güç kaynağı birimleri.....	114

Etkin yedek özelliđi.....	114
Güç kaynađı birimi kapađının çıkarılması.....	115
Güç kaynađı birimi kapađının takılması.....	115
Bir güç kaynađı ünitesini çıkarma.....	116
Bir güç kaynađı ünitesini takma.....	117
Sistem kartı.....	117
Sistem kartını çıkarma.....	118
Sistem kartını takma.....	119
Güvenilir Platform Modülü.....	120
Güvenilir Platform Modülünü Yükseltme.....	121
TXT kullanıcıları için TPM 1.2'yi başlatma.....	121
TXT kullanıcıları için TPM 2.0'ı başlatma.....	122
Kontrol paneli.....	122
Sol kontrol panelini çıkarma.....	122
Sol kontrol panelini takma.....	123
Sađ kontrol panelini çıkarma.....	124
Sađ kontrol panelini takma.....	125
<b>Bölüm 6: Tanılama ve göstergeler.....</b>	<b>127</b>
Kasa LED'leri.....	127
Durum LED'i göstergeleri.....	127
Sürücü gösterge kodları.....	128
Sistem durumu ve sistem kimliđi gösterge kodları.....	128
NIC gösterge kodları.....	129
Güç kaynađı ünitesi gösterge kodları.....	130
iDRAC Direct LED gösterge kodları.....	131
iDRAC Quick Sync 2 gösterge kodları.....	131
Dell EMC Yerleşik Sistem Tanılaması.....	132
Önyükleme Yöneticisinden Tümleşik Sistem Tanılamasının Çalıştırılması.....	132
Dell Hayat Döngüsü Denetleyicisinden Tümleşik Sistem Tanılamalarını Çalıştırma.....	132
Sistem tanılama kontrolleri.....	132
<b>Bölüm 7: Atlama Telleri ve konektörler.....</b>	<b>133</b>
Sistem kartı atlama telleri ve konektörleri.....	133
Sistem kartı atlama teli ayarları.....	135
Unutulan şifreyi devre dışı bırakma.....	135
<b>Bölüm 8: Yardım alma.....</b>	<b>136</b>
Dell EMC ile iletişime geçme.....	136
SupportAssist ile otomatik destek alma.....	136
Sistem bilgilerine QRL'yi kullanarak erişme.....	137
Belge geri bildirimini.....	137
Dokümantasyon kaynakları.....	137

# NX3240 sistemine genel bakış

NX3240 sistemi, rafa monte edilen 2U bir Windows Storage Server sistemidir ve şunları destekler:

- İki Intel Xeon Ölçeklenebilir işlemci
- 384 GB'a kadar bellek destekleyen 24 DIMM yuvası
- İki AC güç kaynağı birimi
- 18 SAS ve SATA sabit sürücü. Desteklenen sürücüler hakkında daha fazla bilgi bkz. [Teknik özellikler](#).

**NOT:** Bu belgede tüm SAS ve SATA sabit sürücüler, aksi belirtilmedikçe sürücü olarak anılır.

## Konular:

- Desteklenen yapılandırmalar
- Kasaya Genel Bakış
- Sisteminizin Servis Etiketini bulma

## Desteklenen yapılandırmalar

NX3240 sistemi aşağıdaki yapılandırmaları destekler:

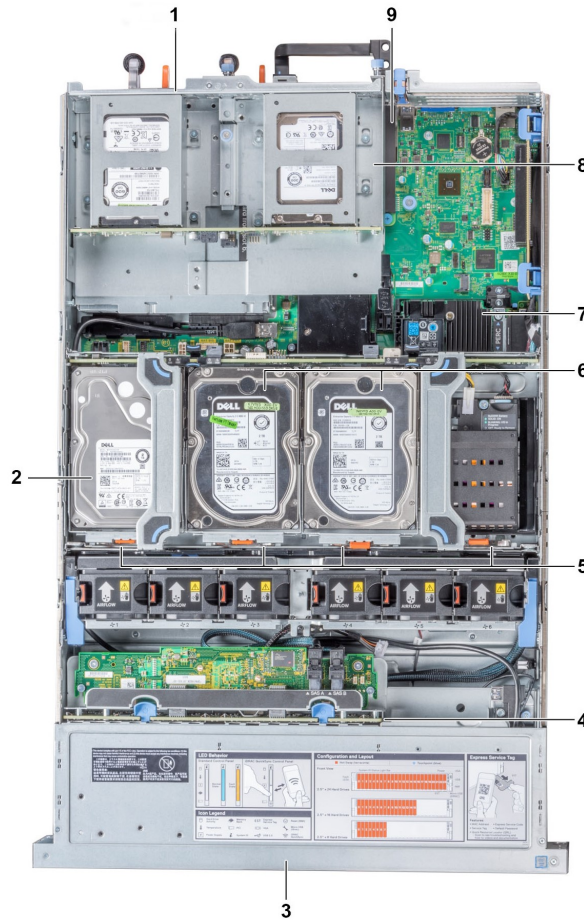

### Rakam 1. Desteklenen yapılandırmalar

1. Bir adet AC PSU: 750 W
2. Orta bölme: dört adet 3,5 inç HDD

3. Ön bölme: en fazla on iki adet 3,5 inç SAS sürücü
4. Sürücü arka paneli (ön sürücüler)
5. 3200 MT/sn'de veya 2666 MT/sn'de en fazla 24 adet RDIMM
6. Bir veya iki adet Ölçeklenebilir Intel Xeon Ailesi işlemci
7. Mini PERC H730P
8. Arka bölme: karma aksamda iki adet 2,5 inç HDD veya iki adet 3,5 inç HDD
9. Ağ Ek Kartı (NDC) ile entegre dört adede kadar Ağ Arabirimi Denetleyicisi (NIC) bağlantı noktası

## Kasaya Genel Bakış

NX3240 sistemi, 24'e kadar DIMM'i ve 18 sürücüye kadar depolama kapasitesi olan bir Windows Storage Server sistemidir.

Sürücüler üç bölmeye takılır:

- Yuva 0 - 11'de 12 adede kadar 3,5 inç (SAS veya SATA) önden erişilebilen sürücü
- Yuva 14 - 17'de dört adede kadar 3,5 inç (SAS veya SATA) orta sürücü
- Yuva 12 - 13'te iki adede kadar 3,5 inç (SAS veya SATA) arkadan erişilebilen sürücü

**NOT:** Arkadan erişilebilen sürücüler karma taşıyıcıda 2,5 inç (SAS veya SATA) da olabilir.

## Sistemin önden görünümü

Bu bölümde sistemin önünde mevcut olan özellikler anlatılmaktadır.



Rakam 2. 12 x 3,5 inç sürüclü sisteminin önden görünümü

Öge	Paneller ve yuvalar	Açıklama
1	Sol kontrol paneli	Sistem sağlığını ve sistem kimliğini, durum LED'ini ve iDRAC Quick Sync 2'yi (kablolu) içerir.
2	Sürücü yuvaları	Desteklenen sürücüleri sisteminize takmanıza olanak tanır. Desteklenen sürücüler hakkında daha fazla bilgi için <a href="#">Teknik özellikler</a> bölümüne bakın.
3	Sağ kontrol paneli	Güç düğmesini, VGA bağlantı noktasını, iDRAC Direct mikro USB bağlantı noktasını ve iki USB 2.0 bağlantı noktasını içerir.
4	Bilgi etiketi	Bilgi Etiketi; Servis Etiketi, NIC, MAC adresi ve benzer bilgileri içeren açılabilen bir etiket panelidir. iDRAC'e güvenli varsayılan erişimi tercih ettiyseniz Bilgi Etiketi ayrıca iDRAC güvenli varsayılan parolayı da içerir.

## Sol kontrol paneli

Sol kontrol panelinde durum göstergeleri, sistem durumu göstergesi ve iDRAC Quick Sync 2.0 göstergesi bulunur.

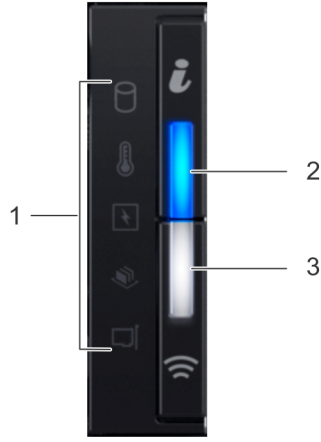

**Rakam 3. Sol kontrol paneli**

Öge	Gösterge veya düğme	Simge	Açıklama
1	Durum LED'i göstergeleri	Yok	Sistemin durumunu gösterir. Daha fazla bilgi için <a href="#">LED durum göstergeleri</a> bölümüne bakın.
2	Sistem durumu ve sistem kimliği göstergesi	i	Sistemin durumunu gösterir. Daha fazla bilgi için <a href="#">Sistem Durumu ve sistem kimliği gösterge kodları</a> bölümüne bakın.
3	iDRAC Quick Sync 2 kablosuz göstergesi	☰	iDRAC Quick Sync 2 kablosuz seçeneğinin etkinleştirildiğini gösterir. Quick Sync 2 özelliği sistemin mobil aygıtlar kullanılarak yönetilmesine izin verir. Bu özellik donanım ve bellek envanterini ve sistemin sorunlarının giderilmesine kullanılacak çeşitli sistem düzeyi tanılama ve hata bilgilerini toplar. Sistem envanterine, Dell Lifecycle Controller günlüklerine veya sistem günlüklerine, sistem sağlığı durumuna erişebilir ve ayrıca iDRAC, BIOS ve ağ bağlantı parametrelerini yapılandırabilirsiniz. Ayrıca sanal Klavye, Video ve Fare (KVM) görüntüleyiciyi ve desteklenen mobil bir aygıtta sanal Çekirdek tabanlı Sanal Makine'yi (KVM) başlatabilirsiniz. Daha fazla bilgi için <a href="http://Dell.com/idracmanuals">Dell.com/idracmanuals</a> adresindeki Integrated Dell Remote Access Controller Kullanım Kılavuzu'na bakın.

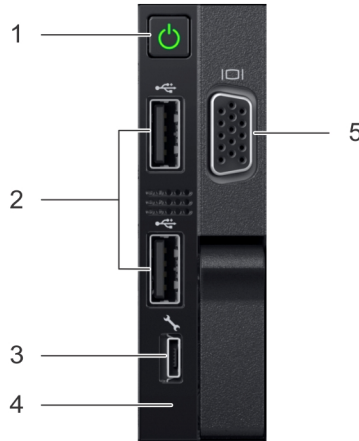

## Sağ kontrol paneli

Sağ kontrol panelinde bir güç anahtarı, USB bağlantı noktaları, iDRAC bağlantı noktası, LED ve VGA bağlantı noktası bulunur.



**Rakam 4. Sağ kontrol paneli görünümü**

Öge	Gösterge, düğme veya konnektör	Simge	Açıklama
1	Güç düğmesi	⏻	Sistemin açık ya da kapalı olduğunu gösterir. Sistemi el ile açmak veya kapatmak için güç düğmesine basın.



Öge	Gösterge, düğme veya konektör	Simge	Açıklama
			<b>NOT:</b> ACPI uyumlu işletim sisteminde sistemini düzgün bir şekilde kapatmak için güç düğmesine basın.
2	USB bağlantı noktası (2)		USB bağlantı noktaları 4 pinli ve 2.0 ile uyumludur. Bu bağlantı noktaları sisteme USB aygıtları bağlamanıza izin verir.
3	iDRAC Direct bağlantı noktası		iDRAC Direct (Micro-AB USB) bağlantı noktası, iDRAC Direct (Micro-AB) özelliklerine erişmenizi sağlar. Daha fazla bilgi için <a href="http://Dell.com/idracmanuals">Dell.com/idracmanuals</a> adresindeki iDRAC Kullanıcı Kılavuzuna bakın.
4	iDRAC Direct LED'i	Yok	iDRAC Direct bağlantı noktası bağlandığında, iDRAC Direct LED gösterge ışıkları yanar. Daha fazla bilgi için <a href="#">iDRAC Direct LED gösterge kodları</a> bölümüne bakın.
5	VGA bağlantı noktası		Sisteme bir görüntüleme aygıtı bağlamanıza olanak sağlar. Daha fazla bilgi için <a href="#">Teknik özellikler</a> bölümüne bakın.

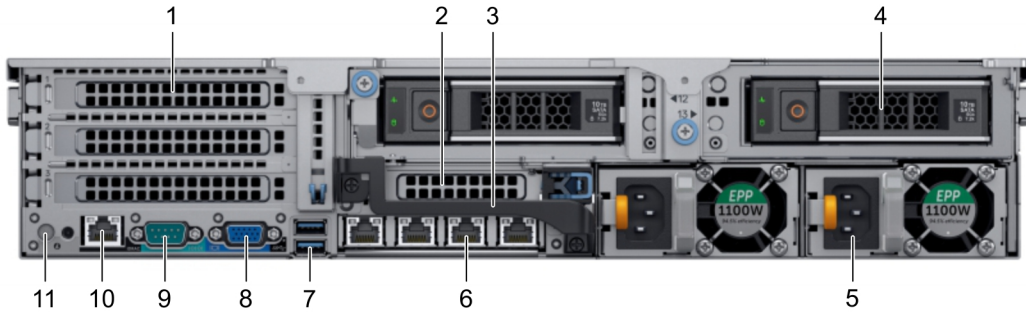

## Sistemin arkadan görünümü

Bu bölümde sistemin arkasında mevcut olan özellikler anlatılmaktadır.



### Rakam 5. 2 x 3,5 inç sürücülü sistemin arkadan görünümü

Öge	Paneller, bağlantı noktaları ve yuvalar	Simge	Açıklama
1	Tam yükseklikte PCIe genişletme kartı yuvası (3)	Yok	PCIe genişletme kartı yuvası (yükseltici 1) üç adede kadar tam yükseklikte PCIe genişletme kartını sisteme bağlar. Daha fazla bilgi için <a href="#">Genişletme kartı takma talimatları</a> bölümüne bakın.
2	Yarım boy PCIe genişletme kartı yuvası	Yok	PCIe genişletme kartı yuvası (yükseltici 2) bir adet yarım yükseklikte PCIe genişletme kartını sisteme bağlar. Daha fazla bilgi için <a href="#">Genişletme kartı takma talimatları</a> bölümüne bakın.
3	Arka kol	Yok	Arka kol, PCIe genişletme kartı yuvası 6'ya takılı PCIe kartlarının harici kablolarını etkinleştirmek için çıkarılabilir.
4	Sürücü yuvaları	Yok	Sisteminizde desteklenen sürücüleri takmanıza olanak tanır. Sürücüler hakkında daha fazla bilgi için <a href="#">Teknik özellikler</a> bölümüne bakın.
5	Güç kaynağı ünitesi (2)	Yok	Daha fazla bilgi için <a href="#">Teknik özellikler</a> bölümüne bakın.
6	NIC bağlantı noktaları		Ağ çekme kartıyla (NDC) tümleşik NIC bağlantıları noktaları ağ bağlantısı sağlar. Desteklenen yapılandırmalarla ilgili daha fazla bilgi almak için <a href="#">Teknik Özellikler</a> bölümüne bakın.
7	USB bağlantı noktası (2)		USB bağlantı noktaları 9 pinli ve 3.0 uyumludur. Bu bağlantı noktaları USB aygıtlarını sisteme bağlamanıza sağlar.
8	VGA bağlantı noktası		Sisteme bir görüntüleme aygıtı bağlamanıza olanak sağlar. Daha fazla bilgi için <a href="#">Teknik özellikler</a> bölümüne bakın.

Öge	Paneller, bağlantı noktaları ve yuvalar	Simge	Açıklama
9	Seri bağlantı noktası	IOIOI	Bir seri aygıtı sisteme bağlamanıza olanak sağlar. Daha fazla bilgi için <a href="#">Teknik özellikler</a> bölümüne bakın.
10	iDRAC9 özel bağlantı noktası		iDRAC'a uzaktan erişmenizi sağlar. Daha fazla bilgi için <a href="http://Dell.com/idracmanuals">Dell.com/idracmanuals</a> adresindeki iDRAC Kullanıcı Kılavuzuna bakın.
11	Sistem tanımlama düğmesi		Sistem Kimliği (ID) düğmesi sistemlerin önünde ve arkasında mevcuttur. Sistem kimliği düğmesini açarak raf içinde bir sistemi tanımlamak için düğmeye basın. Ayrıca iDRAC'i sıfırlamak ve doğrudan geçiş modunu kullanarak BIOS'a erişmek için de sistem kimliği düğmesini kullanabilirsiniz.

## LCD paneli

LCD paneli sistemin düzgün çalışıp çalışmadığını veya sistemle ilgilenilmesi gerekip gerekmediğini göstermek için sistem bilgileri, durum ve hata mesajları sağlar. LCD paneli sistemin iDRAC IP adresini yapılandırmak veya görüntülemek için kullanılabilir. Hata mesajları hakkında daha fazla bilgi için [Dell.com/openmanagemanuals](http://Dell.com/openmanagemanuals) > **OpenManage yazılımı** sayfasındaki *Dell Olay ve Hata Mesajları Referans Kılavuzu*'na bakın.

LCD paneli yalnızca isteğe bağlı LCD çerçevede bulunur. İsteğe bağlı LCD çerçevesi çalışırken takılabilir.

LCD panelinin durumları ve koşulları burada özetlenmiştir:

- LCD arka ışığı normal çalışma koşullarında beyazdır.
- Sistemde sorun olduğunda LCD arka ışığı sarıya döner ve açıklayıcı bir metinle birlikte bir hata kodu gösterir.
  -  **NOT:** Sistem güç kaynağına bağlıysa ve bir hata algılanırsa sistemin açık ya da kapalı olmasından bağımsız olarak LCD sarı renkte yanar.
- Sistem kapandığında ve hiçbir hata olmadığında, LCD, beş dakika eylemsizlikten sonra bekleme moduna girer. Açmak için LCD'deki herhangi bir tuşa basın.
- LCD paneli tepki vermemeye başlarsa, çerçeveyi çıkarıp tekrar takın. Sorun devam ederse [Yardım alma](#) bölümüne bakın.
- LCD mesajları iDRAC yardımcı programı, LCD paneli veya diğer araçlar üzerinden kapatıldıysa LCD arka ışığı KAPALI kalır.





### Rakam 6. LCD panel özellikleri

Öge	Düğme veya ekran	Açıklama
1	Sol	Tek adımlık artışlarla imleci geriye doğru taşır.
2	Seç	İmleç tarafından vurgulanan menü öğesini seçer.
3	Sağ	Tek adımlık artışlarla imleci ileri doğru taşır. Mesaj kaydırma sırasında: <ul style="list-style-type: none"> <li>Kaydırma hızını artırmak için sağ düğmeyi basılı tutun.</li> <li>Durdurmak için tuşu serbest bırakın.</li> </ul>  <b>NOT:</b> Tuş serbest bırakıldığında görüntü kaymayı durduracaktır. İnaktif olduktan 45 saniye sonra görüntü kaymaya başlayacaktır.
4	LCD ekran	Sistem bilgilerini, durumu ve hata mesajlarını veya iDRAC IP adresini görüntüler.

## Ana ekranı görüntüleme

**Home** (Giriş) ekranı sistem hakkında kullanıcı tarafından yapılandırılacak bilgiler görüntüler. Bu ekran sistemin normal çalışması sırasında herhangi bir durum mesajı veya hata olmadığından görüntülenir. Sistem kapatıldığında ve hiçbir hata olmadığına, LCD, beş dakika eylemsizlikten sonra bekleme moduna geçer. Açmak için LCD'deki herhangi bir tuşa dokununuz.

### Adımlar

- Giriş** ekranını görüntülemek için üç gezinme düğmesinden birine (Seç, Sol veya Sağ) basın.
- Başka bir menüden **Giriş** ekranına geçmek için aşağıdaki adımları tamamlayın:
  - Yukarı ok  görüntülene kadar gezinme düğmesine basılı tutunuz.
  - Yukarı oku  kullanarak **Home** (Giriş) simgesine  gidin.
  - Giriş** simgesini seçin.
  - Ana menüye girmek için **Giriş** ekranından **Seç** düğmesine basın.

## Kurulum menüsü

 **NOT:** Setup (Kurulum) menüsünden bir seçeneği belirttiğinizde bir sonraki işleme geçmeden önce seçeneği onaylamanız gerekir.

Seçenek	Açıklama
iDRAC	Ağ modunu yapılandırmak için <b>DHCP</b> veya <b>Static IP</b> (Statik IP) seçeneğini belirtin. <b>Static IP</b> (Statik IP) seçeneği belirtildiğinde <b>IP</b> , <b>Subnet (Sub)</b> (Alt Ağ) ve <b>Gateway (Gtw)</b> (Ağ Geçidi) alanları kullanılabilir. DNS seçeneğini etkinleştirmek ve etki alanı adreslerini görüntülemek için <b>Setup DNS</b> (DNS Kurulumu) seçeneğini belirtin. İki ayrı DNS girişi mevcuttur.
Hata ayarla	LCD hata mesajlarını SEL'deki IPMI açıklamasıyla eşleştirecek biçimde görüntülemek için <b>SEL</b> öğesini seçin. Bu, bir LCD mesajını SEL girişiyle eşleştirmenizi sağlar.  LCD hata mesajlarını basitleştirilmiş bir açıklama ile görüntülemek için <b>Basit</b> seçeneğini belirleyin. Hata mesajları ile ilgili daha fazla bilgi için <a href="#">Dell.com/openmanagemanuals &gt; OpenManage software</a> adresindeki <i>14. Nesil Dell EMC PowerEdge Sunucuları için Olay ve Hata Mesajı Referans Kılavuzu</i> 'na bakın.
Girişi ayarla	<b>Giriş</b> ekranında görüntülenecek varsayılan bilgileri seçin. <b>Giriş</b> ekranında varsayılan olarak ayarlanabilecek seçenekleri ve seçenek öğelerini görmek için bkz. <a href="#">Görüntüleme menüsü</a> sayfa 12.

## Görüntüleme menüsü

 **NOT:** Görüntüleme menüsündeki bir seçeneği belirttiğinizde, bir sonraki işleme geçmeden önce seçeneği onaylamanız gerekir.

Seçenek	Açıklama
iDRAC IP	iDRAC9 için <b>IPv4</b> veya <b>IPv6</b> adreslerini görüntüler. Adresler <b>DNS (Primary (Birincil) ve Secondary (İkincil))</b> , <b>Gateway</b> (Ağ Geçidi), <b>IP</b> ve <b>Subnet</b> (Alt Ağ)(IPv6 için Alt Ağ yoktur) adresleri olabilir.
MAC	<b>iDRAC</b> , <b>iSCSI</b> veya <b>Ağ</b> aygıtları için MAC adreslerini görüntüler.
İsim	Sisteme ait <b>Ana Makine</b> , <b>Model</b> veya <b>Kullanıcı Dizesi</b> adını gösterir.
Sayı	Sistem için <b>Asset tag (Varlık etiketi)</b> ya da <b>Service tag (Hizmet etiketi)</b> gösterilir.
Güç	Sistemin güç çıkışı BTU/saat veya Watt cinsinden görüntüler. Görüntüleme formatı <b>Setup (Kurulum)</b> menüsündeki <b>Set home (Girişi ayarla)</b> alt menüsünden yapılandırılabilir.
Sıcaklık	Sistem sıcaklığını Santigrat veya Fahrenheit cinsinden görüntüler. Görüntüleme formatı <b>Setup (Kurulum)</b> menüsündeki <b>Set home (Girişi ayarla)</b> alt menüsünden yapılandırılabilir.

## Sistemin ii

**⚠ DİKKAT:** Pek ok tamir iřlemi yalnızca sertifikalı servis teknisyeni tarafından gerekleřtirilmelidir. Sorun giderme iřlemlerini ve basit tamirleri sadece rn belgenizde belirtildiđi gibi veya destek ekibinin evrimii olarak ya da telefonla belirttiđi gibi gerekleřtirmelisiniz. Dell'den yetkili olmayan kiřilerden alınan servisten kaynaklanan hasarlar garanti kapsamında deđildir. rnnzle birlikte verilen gvenlik talimatlarını okuyun ve uygulayın.

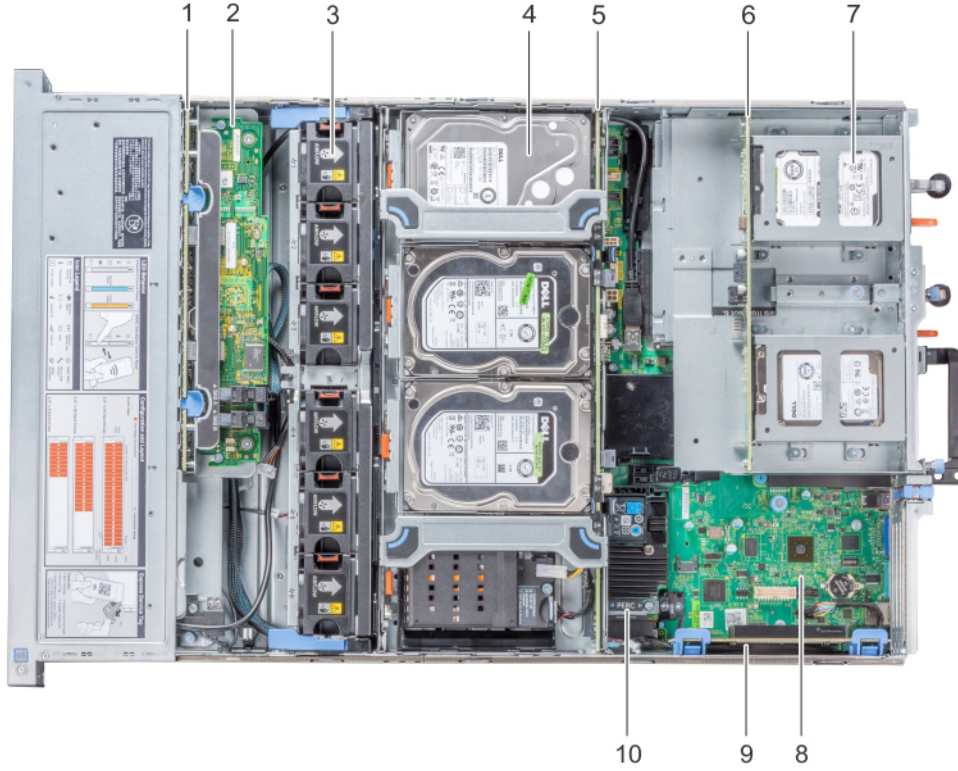

### Rakam 7. Sistemin ii – orta src tepsisi ve arka src kafesi

1. src arka paneli
2. arka panel geniřletme kartı
3. sođutma fanı aksamındaki sođutma fanı (6)
4. orta src tepsisindeki src (4)
5. orta src arka paneli
6. arka src arka paneli
7. arka src kafesindeki src (2 veya 4)
8. sistem kartı
9. geniřletme kartı ykseltici 1
10. tmleřik depolama denetleyicisi kartı

## Sisteminizin Servis Etiketini bulma

Sisteminizi benzersiz Ekspres Servis Kodu ve Servis Etiketini kullanarak tanımlayabilirsiniz. Ekspres Servis Kodunu ve Servis Etiketini grntlemek iin sistemin nndeki bilgi etiketini ekerek ıkarın. Alternatif olarak bilgi, sistemin kasasındaki bir etikette bulunabilir. Mini Kurumsal Servis Etiketi (EST) sistemin arkasında bulunur. Bu bilgi, Dell Teknik Destek tarafından destek ađrılarını ilgili personele ynlendirmek iin kullanılır.

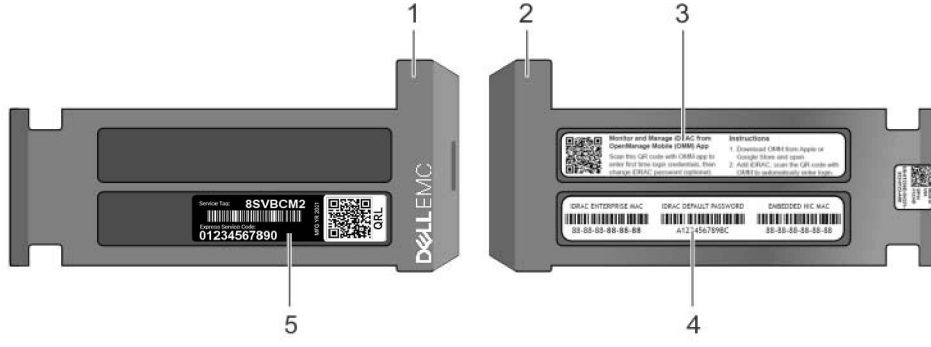

### Rakam 8. Sisteminizin Servis Etiketini bulma

1. Bilgi etiketi (ön görünüm)
2. Bilgi etiketi (arkadan görünüm)
3. OpenManage Mobile (OMM) etiketi
4. iDRAC MAC adresi ve iDRAC güvenli parola etiketi
5. Servis Etiketi

## Teknik özellikler

Bu bölümde sisteminizin teknik ve çevresel özellikleri açıklanmaktadır.

### Konular:

- Sistem boyutları
- Kasa ağırlığı
- İşlemci özellikleri
- PSU teknik özellikleri
- Sistem pili özellikleri
- Genişletme veri yolu özellikleri
- Bellek özellikleri
- Depolama denetleyicisi özellikleri.
- Sürücü özellikleri
- Bağlantı noktaları ve konektörlerin özellikleri
- Video özellikleri
- Çevre özellikleri

## Sistem boyutları

Bu bölümde NX3240 sisteminin fiziksel boyutları verilmiştir.

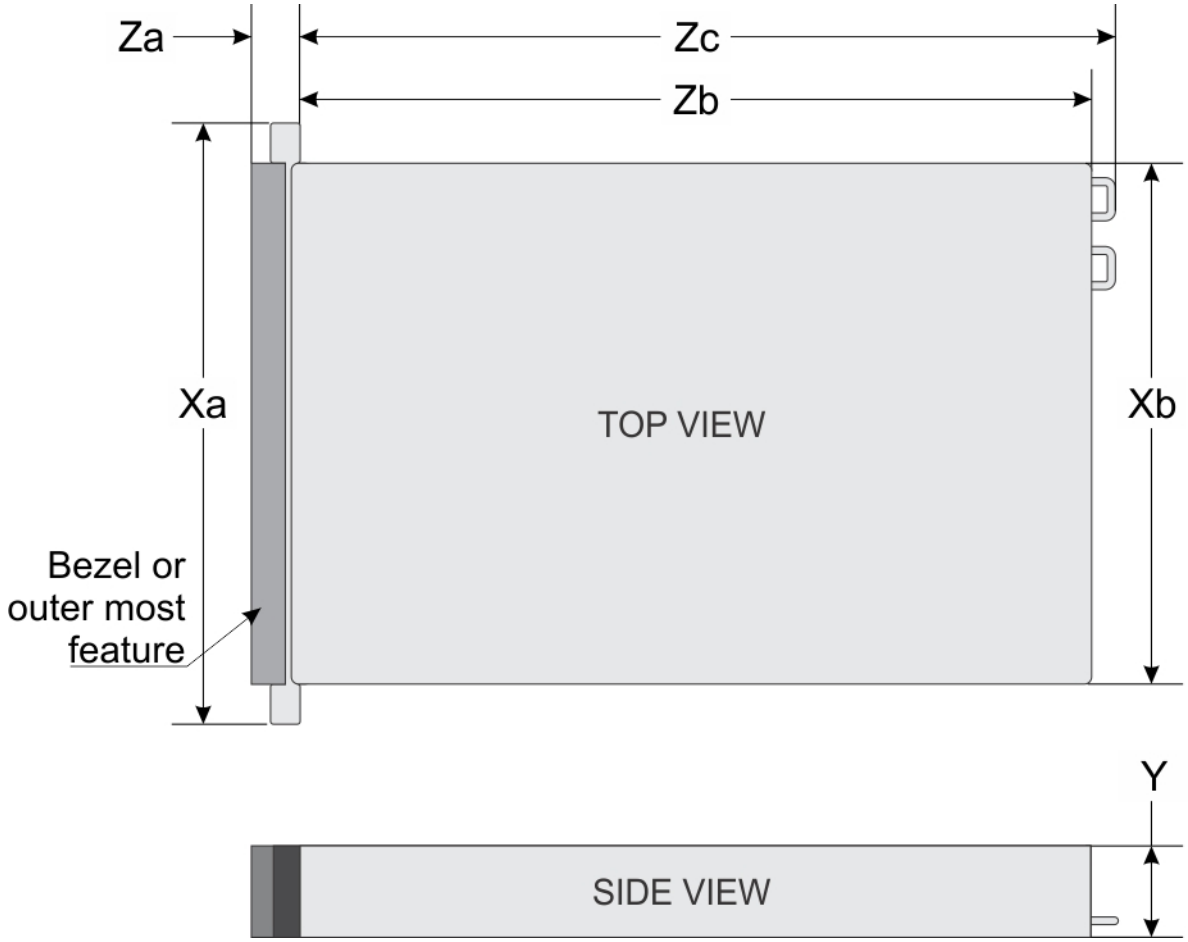

**Rakam 9. Sistem boyutları**

Sistem	Xa	Xb	Y	Za (çerçevesiz)	Za (çerçevesiz)	Zb	Zc
NX3240	482,0 mm (18,98 inç)	434,0 mm (17,09 inç)	86,8 mm (3,42 inç)	35,84 mm (1,41 inç)	22,0 mm (0,87 inç)	678,8 mm (26,72 inç)	715,5 mm (28,17 inç)

## Kasa ağırlığı

Tüm sürücüler takılı durumdayken NX3240 sisteminin maksimum ağırlığı 33,1 kg'dir (72,91 lb).

## İşlemci özellikleri

NX3240 sistemi iki adede kadar Intel Xeon Ölçeklenebilir İşlemci Ailesi işlemcisini destekler.

## PSU teknik özellikleri

NX3240 sistemi iki adede kadar AC güç kaynağı birimini (PSU) destekler.

**Tablo 1. PSU teknik özellikleri**

PSU	Sınıf	Isı dağıtımı (maksimum)	Frekans	Gerilim	Yüksek hat 200 - 240 V	Düşük hat 100 - 120 V	Akım
750 W AC	Platinum	2891 BTU/sa	50/60 Hz	100–240 V AC, otomatik aralıklı	750 W	750 W	10 A-5 A
1100 W AC	Platinum	4100 BTU/sa	50/60 Hz	100–240 V AC, otomatik aralıklı	1100 W	1050 W	12 A-6,5 A

**NOT:** Isı dağıtımı PSU Watt değeriyle hesaplanır.

**NOT:** Ayrıca bu sistem fazdan faza gerilimi 240 V değerini geçmeyen BT güç sistemlerine bağlanacak şekilde tasarlanmıştır.

## Sistem pili özellikleri

NX3240 sistemi CR 2032 3.0-V lityum düğme hücre sistemi pili destekler.

## Genişletme veri yolu özellikleri

NX3240 sistemi, sistem kartına genişletme kartı yükselticileri kullanılarak takılan dört adede kadar PCI express (PCIe) 3.0 genişletme kartını destekler. Bu sistem, 1B ve 2B genişletme kartı yükselticilerini destekler.

## Bellek özellikleri

NX3240 sistemi, bellek için en iyi duruma getirilmiş çalışma desteğiyle 3200 MT/sn veya 2666 MT/sn hızında yirmi dört adede kadar 288 pimli RDIMM'i destekler.

**Tablo 2. Bellek özellikleri**

DIMM tipi	DIMM aşaması	DIMM kapasitesi	Tek işlemci		Çift işlemci	
			Minimum RAM	Maksimum RAM	Minimum RAM	Maksimum RAM
RDIMM	Tek aşamalı	8 GB	8 GB	96 GB	16 GB	192 GB
RDIMM	Çift aşamalı	16 GB	16 GB	192 GB	32 GB	384 GB

## Depolama denetleyicisi özellikleri.

NX3240 sistemi şunları destekler:

- Dahili depolama denetleyici kartları:
  - PowerEdge RAID Denetleyicisi (PERC) H730P mini
- Harici depolama denetleyici kartları:
  - PERC H840
  - 12 Gbps SAS HBA
  - MD1400 ve MD1420 gibi JBOD
  - SC serisi
  - PV114x, TL1000, TL2000, TL4000, ML6000 gibi LTO Harici sürücüler
  - Dell EMC ML3 (Taban Modül) ve Dell EMC ML3E (Genişletme Modülü) Teyp Kitaplıkları

## Sürücü özellikleri

NX3240 sistemi 18 adet SAS ve SATA sabit sürücüyü destekler.

- Yuva 0 - 11'de 12 adede kadar 3,5 inç (SAS veya SATA) önden erişilebilen sürücü
- Yuva 14 - 17'de dört adede kadar 3,5 inç (SAS veya SATA) orta sürücü
- Yuva 12 - 13'te iki adede kadar 3,5 inç (SAS veya SATA) arkadan erişilebilen sürücü

**NOT:** Arkadan erişilebilen sürücüler, karma bir taşıyıcıda 2,5 inç (SAS veya SATA) sürücü de olabilir.

**NOT:** Evrensel yuvalar hem SAS ve hem SATA sabit sürücülerini destekleyen yuvalardır.

## Bağlantı noktaları ve konektörlerin özellikleri

NX3240 sistemi USB bağlantı noktalarını, NIC bağlantı noktalarını, VGA bağlantı noktalarını ve bir seri konektörü destekler.

### USB bağlantı noktaları

NX3240 sistemi hem USB 2.0, hem de USB 3.0 uyumlu bağlantı noktalarını destekler.

Konum	Tip	Miktar
Ön Panel	USB 2.0 uyumlu bağlantı noktası	İki
Ön Panel	iDRAC Direct için mikro USB 2.0 uyumlu bağlantı noktası	Bir
Arka panel	USB 3.0 uyumlu bağlantı noktası	İki
Dahili	USB 3.0 uyumlu bağlantı noktası	Bir

**NOT:** Ön paneldeki mikro USB 2.0 uyumlu bağlantı noktası bir iDRAC Direct veya bir yönetim bağlantı noktası olarak kullanılabilir.

### NIC bağlantı noktaları

NX3240 sistemi, ağ ek kartına (NDC) entegre edilmiş dört adede kadar Ağ Arabirim Denetleyicisi (NIC) bağlantı noktasını destekler. Bağlantı noktaları aşağıdaki yapılandırmalarda mevcuttur.

- 10, 100 ve 1000 Mb/sn'yi destekleyen dört RJ-45 bağlantı noktası
- 100 Mb/sn'yi ve 1 ve 10 Gb/sn'yi destekleyen dört RJ-45 bağlantı noktası
- İkisinin maksimum 1 Gb/sn'yi, ikisinin 10 Gb/sn'yi desteklediği dört RJ-45 bağlantı noktası
- 1 Gb/sn'ye kadar destekleyen iki RJ-45 bağlantı noktası ve 10 Gb/sn'ye kadar destekleyen iki SFP+ bağlantı noktası
- 10 Gb/sn'ye kadar destekleyen dört SFP+ bağlantı noktası
- 25 Gb/sn'ye kadar destekleyen iki SFP28 bağlantı noktası

### Seri bağlantı konektörü

NX3240 sistemi arka panelde bir adet seri konektörü destekler. Bu bağlantı noktası 9 pinli bir konektördür ve Veri Terminal Ekipmanı (DTE), 16550 ile uyumludur.

### VGA bağlantı noktaları

Video Grafik Dizisi (VGA) bağlantı noktası sistem bir VGA ekranına bağlamanıza olanak tanır.

NX3240 sistemi ön ve arka panellerde iki adet 15 pinli VGA bağlantı noktasını destekler.

### Video özellikleri

NX3240 sistemi, 16 MB video karesi arabelleği olan entegre bir Matrox G200eW3 grafik denetleyicisini destekler.

**Tablo 3. Desteklenen video çözünürlüğü seçenekleri**

Resolution (Çözünürlük)	Yenileme hızı (Hz)	Renk derinliği (bit)
1024 x 768	60	8, 16, 32
1280 x 800	60	8, 16, 32
1280 x 1024	60	8, 16, 32
1360 x 768	60	8, 16, 32
1440 x 900	60	8, 16, 32
1600 x 900	60	8, 16, 32
1600 x 1200	60	8, 16, 32
1680 x 1050	60	8, 16, 32
1920 x 1080	60	8, 16, 32
1920 x 1200	60	8, 16, 32

**i** | **NOT:** 1920 x 1080 ve 1920 x 1200 çözünürlükleri sadece daha düşük boşluklu modda desteklenir.

## Çevre özellikleri

Belirli sistem yapılandırmalarına yönelik çevre ölçümleri hakkında ek bilgi için, bkz. [dell.com/environmental\\_datasheets](http://dell.com/environmental_datasheets).

### Sıcaklık

Çalışma (Sürekli, 950 metre veya 3117 fit'nin altındaki yükseklikler için)

Ekipman doğrudan güneş ışığına maruz kalmadan, 10 °C ila 35 °C (50 °F ila 95 °F) arasında.

Depolama

Maksimum 12.000 m (39.370 ft) yükseklikte -40 ila 65°C (-40 ila 149°F) arasında

Temiz Hava

Temiz hava ile ilgili bilgi için, bkz. Expanded Operating Temperature (Genişletilmiş İşletim Sıcaklığı) bölümü.

Maksimum sıcaklık geçişi (çalışma ve saklama)

20°C/sa (68°F/sa)

### Bağıl nem

Çalışma

29°C (84,2°F) maksimum nem noktasında %10 ila %80 arasında (yoğuşmasız)

Depolama

33°C (91°F) maksimum nem noktasında %5 ila %95 arasında (yoğuşmasız)

### Maksimum titreşim

Çalışma

5–350 Hz'de 0,26 G<sub>rms</sub> (tüm çalışma yönlerinde)

Depolama

15 dakika boyunca 10–500 Hz'de 1,88 G<sub>rm</sub> (altı yüz test edilmiştir)

### Maksimum sarsıntı

Çalışma

40 G'nin pozitif ve negatif x, y ve z eksenlerinde 2,3 ms'ye kadar art arda altı şok atımı.

Depolama

2 ms'ye kadar 71 G'lik pozitif ve negatif x, y ve z eksenlerinde (sistemin her tarafında tek darbe) art arda uygulanan altı sarsıntı darbesi

### Yükseklik

Çalışma

3048 m (10.000 ft)

Depolama

12.000 m (39.370 fit)

### Çalışma sıcaklığını azaltma

35 °C'ye (95 °F) kadar.

Maksimum sıcaklık, 950 m'nin (3,117 fit) üzerinde 1 °C/300 m (33,8°F/984,25 fit) oranında düşer.

35 °C - 40 °C (95 °F - 104 °F)

40 °C - 45 °C (104 °F - 113 °F)

Maksimum sıcaklık 950 m'nin (3.117 fit) üzerinde 1 °C/175 m (1 °F/574,14 fit) oranında düşer.

Maksimum sıcaklık 950 m'nin (3.117 fit) üzerinde 1 °C/125 m (1 °F/410,1 fit) oranında düşer.

## Genişletilmiş çalışma sıcaklığı

Genişletilmiş çalışma sıcaklığı	Özellikler
Sürekli işletim	29°C yoğuşma noktası ile %5 ila %85 bağıl nemde 5°C ila 40°C. <b>i</b> <b>NOT:</b> Standart çalışma sıcaklığının dışında (10°C - 35°C), sistem 5 °C gibi düşük ve 40°C gibi yüksek sıcaklıklarda sürekli olarak çalışabilir. 35°C ile 40°C arası sıcaklıklarda maksimum kabul edilebilir sıcaklığı 950 m'nin üzerinde her 175 metrede 1°C (her 319 fitte 1°F) düşürün.
Yıllık çalışma saatlerinin ≤ %1'i	29°C yoğuşma noktası ile %5 ila %90 bağıl nemde -5°C ila 45°C. <b>i</b> <b>NOT:</b> Standart çalışma sıcaklığının dışında (10°C ila 35°C), sistem yıllık çalışma saatlerinin en fazla %1'i için en az -5°C'de veya en fazla 45°C'de çalışabilir. 40°C ve 45°C arası sıcaklıklar için, 950 m üzerinde maksimum izin verilen sıcaklığı her 125 metrede 1°C düşürün (228 fit başına 1°F).

**i** **NOT:** Genişletilmiş çalışma sıcaklığı aralığında çalıştırıldığında, sistem performansı etkilenebilir.

**i** **NOT:** Genişletilmiş çalışma sıcaklığı aralığında çalıştırıldığında, ortam sıcaklığı uyarıları Sistem Olay Günlüğü'nde raporlanır.

## Genişletilmiş çalışma sıcaklığı kısıtlamaları

- 5°C'nin altında ilk çalıştırma yapmayın.
- Belirlenen çalışma sıcaklığı en fazla 3050 m yükseklik içindir (10.000 fit).
- 150 W/8 çekirdekli, 165 W/12 çekirdekli ve daha yüksek watt değerli işlemciler [Termal Tasarım Gücü (TDP)>165 W] desteklenmez.
- Yedekli güç kaynağı birimi gerekir.
- Dell EMC onaylı olmayan ve/veya 25 W'dan yüksek çevrebirim kartları desteklenmez.
- Orta sürücü tepsisi desteklenmez.
- Arka depolama aygıtları veya sürücülerini desteklenmez.
- Teyp yedekleme birimi desteklenmez.

## Termal kısıtlamalar

Aşağıdaki tablo verimli soğutma için gereken yapılandırmayı listelemektedir.

Yapılandırma	İşlemci adedi	Isı emici	İşlemci/DIMM kapağı	DIMM kapakları	Hava örtüsü tipi	Fan
NX3240 sistemi orta bölmesi	1	Yüksek performanslı bir 1U ısı emici	Zorunlu	Zorunlu	Gerekli değil	Altı yüksek performanslı fan
NX3240 sistemi orta bölmesi	2	Yüksek performanslı iki 1U ısı emici	Gerekli değil	Zorunlu	Gerekli değil	Altı yüksek performanslı fan

## Ortam sıcaklığı sınırlamaları

Aşağıdaki tabloda ortam sıcaklığının 35°C'nin altında olması gereken yapılandırmalar listelenmektedir.

**NOT:** Düzgün soğutma sağlamak ve aşırı sayıda sistem performansını etkileyebilecek CPU yavaşlatması olmaması için ortam sıcaklık sınırına uyulmalıdır.

Sistem	Arka panel	CPU Termal Tasarım Gücü (TTG)	CPU ısı emici	Fan tipi	Ortam kısıtlaması
NX3240 sistemi	12 x 3,5 inç SAS/SATA + 4 x 3,5 inç + 2 x 3,5 inç	150 W/8 çekirdek, 165 W/12 çekirdek, 200 W, 205 W	1U yüksek performans	Yüksek performanslı fan	25°C

## Partikül ve gaz kirliliği teknik özellikleri

Bu bölümde partikül ve gaz kirliliğinden kaynaklanan ekipman hasarlarının veya arızalarının önlenmesine yardımcı olacak sınırlamalar tanımlanmaktadır. Partikül veya gaz kirliliği düzeylerinin belirtilen sınırları aşması ve ekipmanda hasara veya arızaya neden olması halinde çevresel koşulları düzeltmeniz gerekebilir. Çevresel koşulların iyileştirilmesinin sorumluluğu müşteriye aittir.

Partikül kontaminasyonu	Özellikler
Hava filtreleme	<p>%95 üst güvenlik sınırıyla ISO 14644-1 uyarınca ISO Sınıf 8 ile tanımlanan veri merkezi hava filtrasyonu.</p> <p><b>NOT:</b> ISO Sınıfı 8 koşulu yalnızca veri merkezi ortamları için geçerlidir. Bu hava filtreleme gereksinimi, ofis veya fabrika ortamları gibi veri merkezi dışında kullanım için tasarlanmış BT ekipmanı için geçerli değildir.</p> <p><b>NOT:</b> Veri merkezine giren havanın MERV11 veya MERV13 filtrelemesi olmalıdır.</p>
İletken toz	<p>Havada iletken toz, çinko teller veya diğer iletken parçacıklar bulunmamalıdır.</p> <p><b>NOT:</b> Bu koşul, veri merkezi ortamları ve veri merkezi olmayan ortamlar için geçerlidir.</p>
Aşındırıcı toz	<ul style="list-style-type: none"><li>Havada aşındırıcı toz bulunmamalıdır.</li><li>Havadaki toz kalıntısının havadaki nem ile eriyebilme noktası %60 bağıl nemden az olmalıdır.</li></ul> <p><b>NOT:</b> Bu koşul, veri merkezi ortamları ve veri merkezi olmayan ortamlar için geçerlidir.</p>

**Tablo 4. Gaz kirliliği teknik değerleri**

Gaz içerikli kirlenme	Özellikler
Bakır parça aşınma oranı	ANSI/ISA71.04-2013 ile tanımlandığı haliyle G1 Sınıfı başına ayda <300 Å düzeyindedir.
Gümüş parça aşınma oranı	ANSI ISA71.04-2013 ile tanımlandığı haliyle ayda <200 Å düzeyindedir.

**NOT:** Maksimum aşındırıcı kirlenme düzeyleri ≤%50 bağıl nemde ölçülmüştür.

# Başlangıç sistem kurulumu ve yapılandırması

Bu bölümde sisteminizi nasıl kuracağınız, iDRAC kullanarak nasıl yapılandıracağınız ve NAS işletim sistemini nasıl yeniden kuracağınız açıklanmaktadır.

## Konular:

- Sisteminizin kurulumu
- iDRAC yapılandırması
- İşletim sistemini DVD kullanarak yeniden yükleme

## Sisteminizin kurulumu

Sistemi kurmak ve iDRAC IP adresini sistem yönetimi için yapılandırmak üzere bu prosedürleri izleyin.

1. Sistemi paketinden çıkarın.
2. Varsa, sistem rafa monte edin.
3. Tüm çevre birimlerini sisteme takın.Sistemi raya monte etme hakkında daha fazla bilgi için [www.dell.com/storagemanuals](http://www.dell.com/storagemanuals) adresindeki Sisteminiz için Sistem posterinizi ayarlama konusuna bakın.
4. Sistemi elektrik çıkışına bağlayın.
5. Açma Kapama düğmesine basarak veya iDRAC'ı kullanarak sistemi açın.
6. Eklenmiş çevre birimlerini açın.

## iDRAC yapılandırması

Tümleşik Dell Uzaktan Erişim Denetleyicisi (iDRAC) sistem yöneticilerinin daha verimli olmasını sağlamak ve Dell sistemlerinin genel kullanılabilirliğini artırmak için tasarlanmıştır. iDRAC, yöneticileri sistem sorunları hakkında uyarır ve uzak sistem yönetimini gerçekleştirmelerine yardımcı olur. Bu sayede sisteme fiziksel erişim gereksinimini azalır.

## iDRAC IP adresini kurma seçenekleri

Sisteminiz ve iDRAC arasındaki iletişimi etkinleştirmek için önce ağ ayarlarınızı ağ altyapınıza göre yapılandırmanız gerekir.

iDRAC IP adresi, şu arayüzlerden biri kullanılarak ayarlanabilir:

- iDRAC Ayarları yardımcı programı
- Ömür Çevrimi Denetleyicisi
- Dell Dağıtım Araç Takımı
- LCD Paneli

Daha fazla bilgi için [www.dell.com/idracmanuals](http://www.dell.com/idracmanuals) adresinde *Tümleşik Dell Uzaktan Erişim Denetimi Kullanıcı Kılavuzu*'na bakın.

Varsayılan iDRAC IP adresi olan 192.168.0.120'yi iDRAC için DHCP veya statik bir IP kurulumu dahil olmak üzere ilk ağ ayarlarını yapılandırmak için kullanmanız gerekir.

**!** NOT: iDRAC'a erişmek için, ethernet kablosunu özel NIC bağlantı noktasına bağladığınızdan emin olun. Paylaşılan LOM modunun etkin olduğu bir sistemi seçtiyseniz iDRAC'a paylaşılan LOM modu üzerinden de erişebilirsiniz.

## iDRAC'de Oturum Açma

Aşağıdakilerden birini kullanarak iDRAC'ta oturum açabilirsiniz:

- iDRAC yerel kullanıcı hesabı
- Microsoft Active Directory kullanıcı hesabı

- Basit Dizin Erişimi Protokolü (LDAP) kullanıcı hesabı
- Tek oturum açma veya Akıllı Kart

Sistem Bilgi etiketinde bulunan iDRAC varsayılan güvenli parolayı kullanın.

**i** | **NOT:** iDRAC'ta oturum açmak için iDRAC kimlik bilgilerine sahip olmanız gerekir.

Daha fazla bilgi için [www.dell.com/idracmanuals](http://www.dell.com/idracmanuals) adresinde *Tümleşik Dell Uzaktan Erişim Denetimi Kullanıcı Kılavuzu*'na bakın.

iDRAC'a RACADM'yi kullanarak da erişebilirsiniz. Daha fazla bilgi için [www.Dell.com/idracmanuals](http://www.Dell.com/idracmanuals) adresinde bulunan *RACADM Komut Satırı Arayüzü Referans Kılavuzuna* bakın: [www.Dell.com/idracmanuals](http://www.Dell.com/idracmanuals).

## İşletim sistemini DVD kullanarak yeniden yükleme

NAS işletim sistemini yeni işletim sistemi sürücülerine yeniden yüklüyorsanız yeni sürücüler bölümlendirmeniz gerekir. Bu bölümde, yeni işletim sistemi sürücülerinin nasıl yeniden bölümlendirileceği ve NAS işletim sisteminin nasıl yeniden yükleneceği anlatılmaktadır.

**⚠ DİKKAT: NAS İşletim Sistemini yeniden yüklemeyen veya yükseltmeden önce, sistemdeki dahili disk sürücülerini yedekleyin. DVD yeniden yükleme işlemi, işletim sistemi disklerini (sanal disk 0) biçimlendirir veya siler; DVD yeniden yükleme işlemi RASR USB Recovery uygulamasını yüklemeyen.**

NX3240 sistemi için standart RAID yapılandırması şu şekildedir:

- İşletim sistemi - RAID 1 (arka 2,5 inç. HDD'ler)

Özel RAID yapılandırmanız hakkında ayrıntılı bilgi için, gönderilen orijinal Dell yapılandırmanıza bakın.

## Bir işletim sistemi bölümünü kurtarma

İşletim sistemi bölümünüz bozulursa, kurtarmak için bu prosedürü izleyin.

### Önkoşullar

- Başarısız olan işletim sistemi sürücülerini yeni, boş HDD'lerle değiştirildi.

**⚠ DİKKAT: Veri sürücülerindeki veya bunların ilgili fiziksel sürücülerindeki orijinal bölümleri çıkarmayın veya silmeyin.**

### Adımlar

1. Sisteminizi açın veya yeniden başlatın ve **F2** tuşuna basarak **Sistem Kurulumu** kısmına önyükleme yapılmasını sağlayın.
2. **Aygıt Ayarları'na** tıklayınız.
3. **Tümleşik RAID Denetleyicisi 1: Dell PERC <PERC H730P Mini> Yapılandırma Yardımcı Programı'na** tıklayın.
4. **Yapılandırma Yardımcı Programı** menüsünde, **Sanal Disk Yönetimi'ne** tıklayın.
5. Aşağıdakileri doğrulayın:
  - Orijinal Veri bölümünüz veya bölümlerinizi gösterilir
  - Herhangi bir İşletim Sistemi bölümü listelenmez.
6. Veri platformlarında herhangi bir değişiklik yapmadan **Geri'ye** tıklayın.
7. **Yapılandırma Yardımcı Programı'nda**, **Sanal Disk Oluştur'a** tıklayın.
8. **Sanal Disk Oluştur** iletişim kutusunda, **RAID Seviyesi** ve **Kapasite** seçeneklerini belirleyin.
  - **RAID Seviyesini Seç** — Yukarıdaki standart RAID yapılandırmalarına bakın.
  - **Fiziksel Disklerin Seçileceği Yer** — Yapılandırılmamış Kapasite.
9. **Fiziksel Diskleri Seç'e** tıklayın, RAID'inizi yapılandırmak için sürücülerini seçin.
10. **Değişiklikleri Uygula** öğesini tıklayın.
11. **Başarılı** ekranının **İşlem başarılı bir şekilde gerçekleştirildi** iletisini görüntülemesini bekleyin ve sonra **Tamam'a** tıklayın.
12. **Sanal Disk Parametreleri Oluştur** altında, aşağıdaki seçenekleri ayarlayın ve geri kalan seçenekleri değiştirmeyin.
  - **Sanal Disk Adı** — OS gibi benzersiz bir ad girin.
  - **Sanal Disk Boyutu** — GB olarak (şu anda bu bölüm 140GB boyutundadır).
  - **Varsayılan Başlangıç** — Hızlı (örnektir)
13. **Sanal Disk Oluştur'a** tıklayın.
14. Uyarı ekranında, **Onayla'yı** seçin ve **Evet'e** tıklayın.

15. Sanal diskin başarıyla oluşturulduğunu belirten ileti görüldüğünde **Tamam**'a tıklayın.
16. **Geri**'ye iki kez tıklayarak **Yapılandırma Yardımcı Programı** Ana Menüüne dönün.
17. **Sanal Disk Yönetimi** ögesine tıklayın.
18. Hem yeni oluşturulan işletim sistemi bölümünün hem de mevcut veri bölümlerinin mevcut olduğunu doğrulayın.
19. **Geri**'ye tıklayarak **Yapılandırma Yardımcı Programı** Ana Menüüne dönün.
20. **Denetleyici Yönetimi**'ne tıklayın.
21. **Önyükleme Aygıtını Seç** kısmında **İşletim Sistemi Bölümü**'nü seçin.
22. **Geri**'ye tıklayarak **Yapılandırma Yardımcı Programı** Ana Menüüne dönün ve **Son**'a tıklayın.
23. **Son**'a tekrar tıklayın ve sistemi yeniden başlatın.
24. Yeniden başlatma sırasında, **F2** tuşuna basarak **Sistem Kurulumu** kısmına önyükleme yapılmasını sağlayın.
25. **Sistem Kurulumu Ana Menüü**'nde, **Sistem BIOS**'u seçin.
26. Sistem BIOS seçeneklerinde **Önyükleme Ayarları** > **BIOS Önyükleme Ayarları**'nı seçin.
27. Tümleşik RAID Denetleyicisi 1: PERC H730P Mini'nin bulunduğunu ve Önyükleme Seçeneği olarak seçildiğini doğrulayın.
28. BIOS'tan çıkın, gerekli değişiklikleri yapın.
29. Sistemi yeniden başlatın ve İşletim Sistemini dağıtmaya geçmek için **F10=Yaşam Döngüsü Denetleyicisi** tuşuna basın.

## Dell Lifecycle Controller'ı kullanarak İşletim Sistemini dağıtma

İşletim sistemini Dell Yaşam Döngüsü Denetleyicisi kullanarak dağıtmak için bu prosedürü uygulayın.

### Önkoşullar

- İşletim sistemi sürücüleri yüklenmiştir ve bölümlendirilmiştir.
  - Harici USB DVD ROM mevcuttur.
  - Windows Storage Server 2016 ürün anahtarı mevcuttur. Bu sistem kapağına yapıştırılmalıdır.
- i** **NOT:** Lifecycle Controller'ı ilk kez açtığınızda İlk Kurulum Sihirbazı başlatılır. İşletim sistemini aşağıda açıklandığı gibi dağıtmadan önce Lifecycle Controller'ı yapılandırmak için sihirbazdaki istemleri izleyin.

### Adımlar

1. Henüz tamamlanmadıysa, sistemi yeniden başlatın ve **F10 = Yaşam Döngüsü Denetleyicisi**'ne basın.
2. Sol gezinme bölmesinde, **İşletim Sistemi Dağıtım**'na tıklayın.  
OS Dağıtım sihirbazı başlar.
3. **Dağıtım yolunu seç** sayfasında, **Doğrudan İşletim Sistemi Dağıtımına Git**'i seçin ve **İleri**'ye tıklayın.
4. **İşletim Sistemi Seç** sayfasında, varsayılan ayarları kabul edin:
  - **Önyükleme Modu** — BIOS
  - **Güvenli Önyükleme** — Devre Dışı
  - **Güvenli Önbellek Politikası** — Standart
  - **Kullanılabilir İşletim Sistemleri** — Microsoft Windows Server 2016
5. **İleri**'ye tıklayın.  
Sistem işletim sistemi sürücülerini toplar. Bu işlem beş dakikadan az sürer.
6. **Kurulum Modunu Seç** sayfasında, **Manuel Kurulum**'u seçin ve **İleri**'ye tıklayın.  
**OS Medyası** sayfası görüntülenir.
7. Harici sürücüye Windows Storage Server 2016 (Çalışma Grubu veya Standart) için DVD Yeniden Kurulum ortam diskini yerleştirin ve **İleri**'ye tıklayın.  
Sistem bir OS medya doğrulaması gerçekleştirir ve **Sistemi Yeniden Başlat** sayfasını açar.
8. Seçimleri doğrulayın ve **Son**'a tıklayın.
9. İstendiğinde, işletim sistemi ortamına önyüklemek için herhangi bir tuşa basın.  
Sistem yeniden başlatılır ve işletim sistemi yükleme sihirbazını başlatır.
10. Dil seçimleri sayfasında uygun dili seçin ve **İleri**'ye tıklayın.
11. **Şimdi Yükle**'yi seçin ve **İleri**'ye tıklayın.
12. Ürün aktivasyon sayfasına ürün anahtarınızı girin ve **İleri**'ye tıklayın.
13. Lisans kabul sayfasında, **Lisans şartlarını kabul ediyorum**'u seçin ve **İleri**'ye tıklayın.
14. Sonraki sayfada **Özel: Yalnızca Storage Server'ın daha yeni sürümünü yükle (gelişmiş)**'i seçin.

15. **Storage Server'ı nereye kurmak istiyorsunuz?** seçeneğinde, işletim sistemi bölüm kurtarma adımlarında oluşturulan 140 GB sürücüyü seçin.



**NOT:** İşletim sistemi kurulumu için mevcut bir veri sürücüsü **seçmeyin**. Seçilen sürücünün, bu amaç için oluşturulan yeni işletim sistemi sürücüsü olduğundan emin olun.

16. **OS Hedef Sürücü** seçeneğinde **Ayrılmamış Alan'**ı (varsayılan) seçin ve **İleri'**ye tıklayın.

Kurulum başlar ve tamamlanması 60 - 90 dakika sürer. Karşılaşılan hatalar, cihazınızın ön panelindeki LCD ekranda işaretlenir.

17. Ürün Kurulum ve Servis Kılavuzunda açıklanan ilk yapılandırma adımlarını tamamlayarak kurulumu tamamlayın.

Sürücülerini ve OpenManage Server Administrator yazılımını gerektiği gibi indirmek için [dell.com/support](http://dell.com/support) adresine gidin.

# İşletim öncesi sistem yönetimi uygulamaları

İşletim sisteminde önyükleme yapmadan bir sistemin temel ayarlarını ve özelliklerini sistem ürün yazılımını kullanarak yönetebilirsiniz.

## Konular:

- İşletim sistemi öncesi uygulamalarını yönetme seçenekleri
- Sistem Kurulumu
- Dell Hayat Döngüsü Denetleyicisi
- Önyükleme Yöneticisi
- PXE önyükleme

## İşletim sistemi öncesi uygulamalarını yönetme seçenekleri

system işletim sistemi öncesi uygulamaları yönetmek için aşağıdaki seçenekler bulunur:

- Sistem Kurulumu
- Dell Hayat Döngüsü Denetleyicisi
- Önyükleme Yöneticisi
- Preboot Execution Environment (PXE)

**NOT:** NX3240 sistemi UEFI modunu desteklemez.

## Sistem Kurulumu

**Sistem Kurulumu** ekranını kullanarak, system BIOS ayarlarını, iDRAC ayarlarını ve aygıt ayarlarını yapılandırabilirsiniz.

Bu ayarlar, her çözüm gereksinimi için önceden yapılandırılmıştır. Bu ayarları değiştirmeden önce Dell EMC ile iletişime geçin.

**NOT:** Varsayılan olarak, seçilen alan için yardım metni grafik tarayıcıda görüntülenir. Yardım metnini metin tarayıcısında görmek için, F1 tuşuna basın.

İki yöntemden birini kullanarak sistem kurulumuna erişebilirsiniz:

- Standart grafik tarayıcı — Tarayıcı varsayılan olarak etkinleştirilir.
- Metin Tarayıcı — Tarayıcı, Konsol Yeniden Yönlendirme kullanılarak etkinleştirilir.

## Sistem Kurulumunu Görüntüleme

**System Setup** (Sistem Ayarları) ekranını görüntülemek için aşağıdaki adımları gerçekleştirin:

### Adımlar

1. system açın veya yeniden başlatın.
2. Aşağıdaki mesajı görür görmez F2 tuşuna basın:

F2 = System Setup

**NOT:** İşletim sisteminiz siz F2 tuşuna basmadan yüklenmeye başlarsa, sistemin önyükleme işlemini bitirmesine izin verin, sonra system yeniden başlatarak tekrar deneyin.

## Sistem Kurulumu detayları

**System Setup Main Menu** (Sistem Kurulumu Ana Menüsü) ekranında aşağıdaki seçenekler bulunur.

**i** **NOT:** NX Series sistemler sadece BIOS modunu destekler. Önyükleme modunu UEFI olarak değiştirmeyin; sistem UEFI modunda cihaz işletim sistemini yüklemeyiz.

Seçenek	Açıklama
<b>System BIOS</b> (Sistem BIOS'u)	BIOS ayarlarını yapılandırmanızı sağlar.
<b>iDRAC Settings</b> (iDRAC Ayarları)	iDRAC ayarlarını yapılandırmanızı sağlar. iDRAC ayarları yardımcı programı, iDRAC parametrelerinin kurulumunu yapmak ve yapılandırmak için kullanılır. iDRAC ayarları yardımcı programını kullanarak çeşitli iDRAC parametrelerini etkinleştirebilir veya devre dışı bırakabilirsiniz. Daha fazla bilgi için <a href="http://www.dell.com/idracmanuals">www.dell.com/idracmanuals</a> adresinde <i>Tümleşik Dell Uzaktan Erişim Denetimi Kullanıcı Kılavuzu</i> 'na bakın.
<b>Device Settings</b> (Aygıt Ayarları)	Aygıt ayarlarını yapılandırmanızı sağlar.

## Sistem BIOS'u

**System BIOS (Sistem BIOS'u)** ekranını önyükleme sırası, sistem parolası, kurulum parolası gibi belirli işlevleri düzenlemek ve SATA RAID modunu ayarlamak ve USB bağlantı noktalarını etkinleştirmek ya da devre dışı bırakmak için kullanabilirsiniz.

## Sistem BIOS'unu Görüntüleme

**System BIOS** (Sistem BIOS'u) ekranını görüntülemek için aşağıdaki adımları gerçekleştirin:

### Adımlar

1. system açın veya yeniden başlatın.
2. Aşağıdaki mesajı görür görmez F2 tuşuna basın:

```
F2 = System Setup
```

**i** **NOT:** F2 tuşuna basmadan önce işletim sisteminiz yüklenmeye başlarsa system önyükleme işlemini bitirmesine izin verin ve system yeniden başlatarak tekrar deneyin.

3. **System Setup Main Menu** (Sistem Kurulumu Ana Menüsü) ekranında **System BIOS** (Sistem BIOS'u) ögesine tıklayın.

## Sistem BIOS Ayarları ayrıntıları

**System BIOS Ayarları** ekranı aşağıdaki seçenekleri sunar.

**i** **NOT:** NX Series sistemler sadece BIOS modunu destekler. Önyükleme modunu UEFI olarak değiştirmeyin; sistem UEFI modunda cihaz işletim sistemini yüklemeyiz.

Seçenek	Açıklama
<b>Sistem Bilgisi</b>	system modeli adı, BIOS sürümü, Servis Etiketisi gibi system hakkındaki bilgileri belirtir.
<b>Bellek Ayarları</b>	Yükü belleğe ilişkin bilgileri ve seçenekleri belirtir.
<b>İşlemci Ayarları</b>	Hız, önbellek boyutu gibi işlemciye ilişkin bilgileri ve seçenekleri belirtir.
<b>SATA Ayarları</b>	Tümleşik SATA denetleyicisini ve bağlantı noktalarını etkinleştirme veya devre dışı bırakma seçeneklerini belirtir.
<b>Önyükleme Ayarları</b>	Önyükleme modunu seçmek için seçenekleri sunar ve önyükleme ayarlarını değiştirmenize izin verir.

Seçenek	Açıklama
<b>Ağ Ayarları</b>	Ağ ayarlarını ve önyükleme protokollerini yönetme seçeneklerini belirler. Eski ağ ayarları <b>Aygıt Ayarları</b> menüsünden yönetilir.
<b>Tümleşik Aygıtlar</b>	Tümleşik aygıt denetleyicilerini ve bağlantı noktalarını yönetme seçeneklerini ve ilgili özellik ve seçenekleri belirtir.
<b>Seri İletişim</b>	Seri bağlantı noktalarını yönetme seçeneklerini ve ilgili özellik ve seçenekleri belirtir.
<b>Sistem Profili Ayarları</b>	İşlemci güç yönetimi ayarları, bellek frekansını değiştirme seçeneklerini belirtir.
<b>Sistem Güvenliği</b>	system parolası, kurulum parolası, Güvenilir Platform Modülü (TPM) güvenliği gibi sistem güvenlik ayarlarını yapılandırma seçeneklerini belirtir. system güç düğmesini de yönetir.
<b>Çeşitli Ayarlar</b>	system tarih ve saatini değiştirmenize olanak tanır.

## Sistem Bilgisi

**System Information** (Sistem Bilgileri) ekranı Servis Etiketi, system modeli adı ve BIOS versiyonu gibi sistem özelliklerini görüntülemenizi sağlar.

## Sistem Bilgilerini Görüntüleme

**System Information** (Sistem Bilgileri) ekranını görüntülemek için aşağıdaki adımları gerçekleştirin:

### Adımlar

1. system açın veya yeniden başlatın.
2. Aşağıdaki mesajı görür görmez F2 tuşuna basın:

F2 = System Setup

**NOT:** F2 tuşuna basmadan önce işletim sisteminiz yüklenmeye başlarsa system önyükleme işlemini bitirmesine izin verin ve system yeniden başlatarak tekrar deneyin.

3. **System Setup Main Menu** (Sistem Kurulumu Ana Menüsü) ekranında **System BIOS** (Sistem BIOS'u) öğesine tıklayın.
4. **System BIOS** (Sistem BIOS'u) ekranında **System Information** (Sistem Bilgileri) öğesine tıklayın.

## Sistem Bilgileri detayları

**Sistem Bilgileri** ekranı aşağıdaki seçenekleri sunar.

**NOT:** NX Series sistemler sadece BIOS modunu destekler. Önyükleme modunu UEFI olarak değiştirmeyin; sistem UEFI modunda cihaz işletim sistemini yükleyemez.

Seçenek	Açıklama
<b>Sistem Modeli Adı</b>	system model adını belirtir.
<b>Sistem BIOS'u Sürümü</b>	system yüklü olan BIOS sürümünü belirtir.
<b>Sistem Yönetim Motoru Sürümü</b>	Management Engine ürün yazılımının mevcut sürümünü belirtir.
<b>Sistem Servis Etiketi</b>	system Servis Etiketini belirtir.
<b>Sistem Üreticisi</b>	system üreticisinin adını belirtir.
<b>Sistem Üreticisi İletişim Bilgileri</b>	system üreticisinin iletişim bilgilerini belirtir.

Seenek	Aıklama
<b>Sistem CPLD Sürümü</b>	system karmaşık programlanabilir mantık aygıtı (CPLD) beleniminin mevcut sürümünü belirtir.
<b>UEFI Uyumluluk Sürümü</b>	Sistem ürün yazılımının UEFI uygunluk düzeyini belirtir.

## Memory Settings (Bellek Ayarları)

**Memory Settings (Bellek Ayarları)** ekranını tüm bellek ayarlarını görüntülemek ve system bellek testi ve düğüm binışı gibi belirli bellek işlevlerini etkinleştirmek ya da devre dışı bırakmak için kullanabilirsiniz.

## Bellek Ayarlarını Görüntüleme

**Memory Settings** (Bellek Ayarları) ekranını görüntülemek için aşağıdaki adımları gerçekleştirin:

### Adımlar

1. system açın veya yeniden başlatın.
2. Aşağıdaki mesajı görür görmez F2 tuşuna basın:

F2 = System Setup

**NOT:** F2 tuşuna basmadan önce işletim sisteminiz yüklenmeye başlarsa system önyükleme işlemini bitirmesine izin verin ve system yeniden başlatarak tekrar deneyin.

3. **System Setup Main Menu** (Sistem Kurulumu Ana Menüsü) ekranında **System BIOS** (Sistem BIOS'u) öğesine tıklayın.
4. **System BIOS** (Sistem BIOS'u) ekranında **Memory Settings** (Bellek Ayarları) öğesine tıklayın.

## Bellek Ayarları ayrıntıları

**Bellek Ayarları** ekranı aşağıdaki seçenekleri sunar.

Seenek	Aıklama
<b>Sistem Bellek Boyutu</b>	system bellek boyutunu belirtir.
<b>Sistem Bellek Türü</b>	system yüklü olan bellek türünü belirtir.
<b>Sistem Bellek Hızı</b>	system bellek hızını belirtir.
<b>Sistem Bellek Voltajı</b>	system bellek voltajını belirtir.
<b>Video Belleği</b>	Video belleği miktarını belirtir.
<b>Sistem Bellek Testi</b>	Sistem ön yüklemesi sırasında system bellek testlerinin çalıştırılıp çalıştırılmayacağını belirler. Seçenekler <b>Etkin</b> ve <b>Devre dışı</b> değerleridir. Bu seçenek varsayılan olarak <b>Devre dışı</b> değerine ayarlıdır.
<b>Bellek İşletim Modu</b>	Bellek işletim modunu belirtir. Bulunan seçenekler <b>Optimize Edici Modu</b> , <b>Tek Aşamalı Yedek Modu</b> , <b>Çok Aşamalı Yedek Modu</b> , <b>Ayna Modu</b> ve <b>Dell Hata Dayanıklılığı Modu</b> değerleridir. Bu seçenek varsayılan olarak <b>Optimize Edici Modu</b> değerine ayarlıdır. <b>NOT:</b> Sisteminizin bellek yapılandırmasına bağlı olarak <b>Bellek İşletim Modu</b> seçeneği için varsayılan ve kullanılabilir seçenekler farklı olabilir. <b>NOT: Dell Hata Dayanıklılığı Modu</b> seçeneği, hataya dayanıklı bir bellek alanı oluşturur. Bu mod, kritik uygulamaları yükleme özelliğini destekleyen bir işletim sistemi tarafından kullanılabilir veya işletim sistemi çekirdeğinin sistemin kullanılabilirliğini en üst düzeye çıkarmasını sağlar.

Seenek	Aıklama
<b>Bellek İřletim Modunun Mevcut Durumu</b>	Bellek iřletim modunun mevcut durumunu belirtir.
<b>Düğüüm Dönüřümlü Çalışması</b>	Tek Tip Olmayan Bellek Mimarisinin (NUMA) desteklenip desteklenmediğini belirtir. Bu alan <b>Etkin</b> olarak ayarlanmışsa simetrik bellek yapılandırması yüklü olduğunda bellek dönüřümlü olarak desteklenir. Alan <b>Devre Dışı</b> olarak ayarlanmışsa system NUMA (asimetrik) bellek yapılandırmalarını destekler. Bu seenek varsayılan olarak <b>Devre Dışı</b> deęerine ayarlanır.
<b>Fırsatçı Kendi Kendini Yenileme</b>	Fırsatçı kendi kendini yenileme özelliğini etkinleştirir veya devre dışı bırakır. Bu seenek varsayılan olarak <b>Devre Dışı</b> deęerine ayarlıdır.

## Processor Settings (İřlemci Ayarları)

**Processor Settings (İřlemci Ayarları)** ekranını iřlemci ayarlarını görüntülemek ve sanallařtırma teknolojisini etkinleştirme, donanımla önceden belleęe alma, mantıksal iřlemciyi bořa alma ve fırsat olduğunda kendini yenileme gibi belirli iřlevleri yerine getirmek için kullanabilirsiniz.

## İřlemci Ayarlarını Görüntüleme

**Processor Settings** (İřlemci Ayarları) ekranını görüntülemek için ařağıdaki adımları gerekleřtirin:

### Adımlar

1. system açın veya yeniden bařlatın.
2. Ařağıdaki mesajı görür görmez F2 tuřuna basın:

F2 = System Setup

**NOT:** F2 tuřuna basmadan önce iřletim sisteminiz yüklenmeye bařlarsa system önyükleme iřlemini bitirmesine izin verin ve system yeniden bařlatarak tekrar deneyin.

3. **System Setup Main Menu** (Sistem Kurulumu Ana Menüsü) ekranında **System BIOS** (Sistem BIOS'u) öęesine tıklayın.
4. **System BIOS** (Sistem BIOS'u) ekranında **Processor Settings** (İřlemci Ayarları) öęesine tıklayın.

## İřlemci Ayarları ayrıntıları

**İřlemci Ayarları** ekran detayları ařağıdaki seenekleri saęlar:

Seenek	Aıklama
<b>Mantıksal İřlemci</b>	Mantıksal iřlemcileri etkinleştirir veya devre dışı bırakır ve mantıksal iřlemci sayısını görüntüler. Bu seenek <b>Etkin</b> olarak ayarlıysa, BIOS tüm mantıksal iřlemcileri görüntüler. Bu seenek <b>Devre Dışı</b> olarak ayarlıysa, BIOS yalnızca çekirdek başına bir mantıksal iřlemci görüntüler. Varsayılan olarak bu seenek <b>Etkin</b> olarak ayarlıdır.
<b>CPU Karřılıklı Baęlanma Hızı</b>	Sistemdeki CPU'ların iletiřim baęlantılarının frekansını yönetmenizi saęlar. <b>NOT:</b> Standard ve temel grup iřlemcileri daha düşük baęlantı frekanslarını destekler. <b>Maksimum veri hızı, 10.4 GT/s ve 9.6 GT/s</b> seenekleri bulunur. Bu seenek varsayılan olarak <b>Maksimum veri hızı</b> deęerine ayarlıdır. Maksimum veri hızı, BIOS'un iletiřim baęlantılarını iřlemcilerin destekledięi maksimum hızda çalıştırdığını gösterir. Ayrıca iřlemcinin destekledięi deęiřebilecek belirli frekansları da seebilirsiniz. En iyi performans için <b>Maksimum veri hızı'nı</b> semelisiniz. İletiřim baęlantısı frekansındaki herhangi bir düşme yerel olmayan bellek eriřimlerinin performansını ve önbellek bütünlük trafiğini etkiler. Ayrıca belirli bir CPU'dan yerel olmayan G/Ç aygıtlarına eriřimi de yavařlatabilir.

## Seçenek

## Açıklama

Ancak güç tasarruf değerlendirmeleri performansın önüne geçiyorsa, CPU iletişim bağlantılarının frekansını düşürmeniz doğru olur. Bunu yaparsanız, sistem performansında oluşturacağı etkiyi en aza indirmek için bellek ve G/Ç erişimlerini en yakın NUMA düğümünde yerleştirmeniz gerekir.

### Sanallaştırma Teknolojisi

İşlemci için sanallaştırma teknolojisini etkinleştirir veya devre dışı bırakır. Bu seçenek varsayılan olarak **Etkin** değerine ayarlıdır.

### Ardışık Önbellek Satır Önbelleğe Alıcısı

system sıralı bellek erişiminin yüksek kullanımını gerektiren uygulamalar için optimize eder. Bu seçenek varsayılan olarak **Etkin** değerine ayarlıdır. Rastgele bellek erişiminin yüksek kullanımını gerektiren uygulamalar için bu seçeneği devre dışı bırakabilirsiniz.

### Donanım Önceden Getiricisi

Donanım önceden getiricisini etkinleştirir veya devre dışı bırakır. Bu seçenek varsayılan olarak **Etkin**'dir.

### Yazılım Önceden Getiricisi

Yazılım önceden getiricisini etkinleştirir veya devre dışı bırakır. Bu seçenek varsayılan olarak **Etkin** değerine ayarlıdır.

### DCU Akış Oluşturucu Önceden Getiricisi

Veri Önbellek Birimi (DCU) akış oluşturucu önceden getiricisini etkinleştirir veya devre dışı bırakır. Bu seçenek varsayılan olarak **Etkin** değerine ayarlıdır.

### DCU IP Önceden Getiricisi

Veri Önbellek Birimi (DCU) IP önceden getiricisini etkinleştirir veya devre dışı bırakır. Bu seçenek varsayılan olarak **Etkin** değerine ayarlıdır.

### Alt NUMA Kümesi

Alt NUMA Kümesini etkinleştirir veya devre dışı bırakır. Bu seçenek varsayılan olarak **Devre Dışı** değerine ayarlıdır.

### UPI Önceden Getirme

Bellek okumayı DDR veriyolunda önceden başlatmanızı sağlar. Ultra Path Interconnect (UPI) Rx yolu, beklentisel bellek okumayı Tümüleşik Bellek Denetleyicisi'ne (iMC) doğrudan gönderir. Bu seçenek varsayılan olarak **Etkin** değerine ayarlıdır.

### Mantıksal İşlemci Boşta Çalışma

system enerji verimliliğini artırmanıza olanak tanır. İşletim sistemi çekirdek park algoritmasını kullanır ve system bazı mantıksal işlemcileri park eder ve böylece karşılık gelen işlemci çekirdeklerinin bir alt güç boşta durumuna geçmesine olanak tanır. Bu seçenek sadece işletim sistemi destekliyorsa etkin olarak ayarlanabilir. Varsayılan olarak **Devre Dışı** değerine ayarlıdır.

### x2APIC Modu

x2APIC modunu etkinleştirir veya devre dışı bırakır. Bu seçenek, varsayılan olarak **Devre Dışı** değerine ayarlıdır.

### Dell Kontrollü Turbo

Turbonun devreye girmesini kontrol eder. Bu seçeneği sadece **Sistem Profili** seçeneği **Devre Dışı** değerine ayarlıyken etkinleştirin.

 **NOT:** Takılan CPU'ların sayısına bağlı olarak, iki adede kadar işlemci listelenebilir.

### İşlemci Başına Çekirdek Sayısı

Her işlemci başına etkin çekirdek sayısını kontrol eder. Bu seçenek varsayılan olarak **Tümü** değerine ayarlıdır.

### İşlemci Çekirdek Hızı

İşlemcinin maksimum çekirdek frekansını belirtir.

### İşlemci n

 **NOT:** CPU'ların sayısına bağlı olarak iki adede kadar işlemci listelenebilir.

Aşağıdaki ayarlar system takılı olan her işlemci için görüntülenir:

## Seçenek

## Açıklama

### Aile-Model-Sürüm

İşlemcinin Intel tarafından belirlenen aile, model ve sürüm bilgilerini belirtir.

### Marka

Marka adını belirtir.

### Düzye 2 Önbellek

Toplam L2 önbelleğini belirtir.

### Düzye 3 Önbellek

Toplam L3 önbelleğini belirtir.

### Çekirdek Sayısı

Her işlemci başına çekirdek sayısını belirtir.

## SATA Ayarları

**SATA Ayarları** ekranını kullanarak SATA cihazlarının SATA ayarlarını görüntüleyebilir ve sisteminizde SATA ve PCIe RAID modunu etkinleştirebilirsiniz.

**NOT:** PowerVault NAS sistemleri, SATA bağlantı noktalarına bağlı HDD'leri veya SATA RAID Modunu desteklemez. NAS sistemleri yalnızca PERC RAID Denetleyicisini destekler.

## SATA Ayarlarını Görüntüleme

**SATA Settings** (SATA Ayarları) ekranını görüntülemek için aşağıdaki adımları gerçekleştirin:

### Adımlar

1. system açın veya yeniden başlatın.
2. Aşağıdaki mesajı görür görmez F2 tuşuna basın:

F2 = System Setup

**NOT:** F2 tuşuna basmadan önce işletim sisteminiz yüklenmeye başlarsa system önyükleme işlemini bitirmesine izin verin ve system yeniden başlatarak tekrar deneyin.

3. **System Setup Main Menu** (Sistem Kurulumu Ana Menüsü) ekranında **System BIOS** (Sistem BIOS'u) ögesine tıklayın.
4. **System BIOS** (Sistem BIOS'u) ekranında **SATA Settings** (SATA Ayarları) ögesine tıklayın.

## SATA Ayarları detayları

**SATA Ayarları** ekranı aşağıdaki seçenekleri sunar.

Seçenek	Açıklama
<b>Yerleşik SATA</b>	Yerleşik SATA seçeneğinin <b>Kapalı AHCI</b> veya <b>RAID</b> modlarına ayarlanmasını sağlar. Bu seçenek varsayılan olarak <b>AHCI Modu</b> değerine ayarlıdır.
<b>Güvenlik Dondurma Kilidi</b>	POST esnasında yerleşik SATA sürücülerine <b>Güvenlik Dondurma Kilitle</b> komutunu iletir. Bu seçenek sadece AHCI Mode (AHCI Modu) için geçerlidir. Bu seçenek varsayılan olarak <b>Etkin</b> değerine ayarlıdır.
<b>Yazma Önbelleği</b>	Yerleşik SATA sürücüleri için komutu POST sırasında etkinleştirir ya da devre dışı bırakır. Seçenek varsayılan olarak <b>Devre Dışı</b> değerine ayarlıdır.
<b>Bağlantı noktası n</b>	Seçilen aygıtın sürücü tipini belirtir. <b>AHCI Mode</b> (AHCI Modu) veya <b>RAID Mode</b> (RAID Modu) için BIOS daima etkindir.
<b>Seçenek</b>	<b>Açıklama</b>
<b>Model</b>	Seçilen aygıtın sürücü modelini belirtir.
<b>Sürücü Türü</b>	SATA bağlantı noktasına eklenen sürücünün türünü belirtir.
<b>Kapasite</b>	Sürücünün toplam kapasitesini belirtir. Bu alan optik sürücüler gibi taşınabilir ortam aygıtları için tanımsızdır.

## Boot Settings (Önyükleme Ayarları)

**Önyükleme Ayarları** ekranını kullanarak önyükleme modunu **BIOS**'a ayarlayabilir ve önyükleme sırasını belirtebilirsiniz.

## Önyükleme Ayarlarını Görüntüleme

**Boot Settings** (Önyükleme Ayarları) ekranını görüntülemek için aşağıdaki adımları gerçekleştirin:

### Adımlar

1. system açın veya yeniden başlatın.

- Aşağıdaki mesajı görür görmez F2 tuşuna basın:

F2 = System Setup

**NOT:** F2 tuşuna basmadan önce işletim sisteminiz yüklenmeye başlarsa system önyükleme işlemini bitirmesine izin verin ve system yeniden başlatarak tekrar deneyin.

- System Setup Main Menu** (Sistem Kurulumu Ana Menüsü) ekranında **System BIOS** (Sistem BIOS'u) ögesine tıklayın.
- System BIOS** (Sistem BIOS'u) ekranında **Boot Settings** (Önyükleme Ayarları) ögesine tıklayın.

## Önyükleme Ayarları detayları

Önyükleme Ayarları ekranı aşağıdaki seçenekleri sunar.

Seçenek	Açıklama
Önyükleme Modu	system önyükleme modunu ayarlamayı sağlar. <b>DİKKAT:</b> İşletim sistemi aynı önyükleme modunda yüklü değilse, önyükleme moduna geçilmesi system önyükleme yapmasını engelleyebilir.
Önyükleme Sırası Yeniden Deneme	Önyükleme Sırası Yeniden Deneme özelliğini etkinleştirir veya devre dışı bırakır. Bu seçenek <b>Etkin</b> olarak ayarlıysa ve system önyükleme yapamazsa 30 saniye sonra sistem önyükleme sırasını tekrar dener. Bu seçenek varsayılan olarak <b>Etkin</b> değerine ayarlıdır.
Sabit Disk Yük Devretme	Bir sürücü arızası durumunda önyüklenen sabit sürücüyü belirler. Aygıtlar <b>Önyükleme Seçeneği Ayarı</b> menüsünden <b>Disk Sürücüsü Sırası</b> ile seçilir. Bu seçenek <b>Devre dışı</b> olarak ayarlandığında yalnızca listedeki ilk disk aygıtının önyüklenmesi denir. Bu seçenek <b>Etkin</b> olarak ayarlandığında <b>Disk Sürücü Sıralaması</b> alanında listelendiği haliyle tüm disklerin önyüklenmesi denir. Bu seçenek varsayılan olarak <b>Devre dışı</b> değerine ayarlıdır.
Önyükleme Seçeneği Ayarları	Önbellek dizilimini ve önbellek aygıtlarını yapılandırır.
BIOS Önyükleme Ayarları	BIOS Önyükleme seçeneklerini etkinleştirir veya devre dışı bırakır. <b>NOT:</b> Bu seçenek yalnızca önyükleme modu BIOS ise etkinleştirilir.

## Sistem önyükleme modunu seçme

Sistem Kurulumu, işletim sisteminizi kurmanız için aşağıdaki önyükleme modlarından birisini belirlemenize olanak sağlar:

- BIOS önyükleme modu, BIOS düzeyindeki standart önyükleme arabirimidir.
- UEFI önyükleme modu gelişmiş bir 64 bit önyükleme arabirimidir.

**NOT:** NX Series sistemler sadece BIOS modunu destekler. Önyükleme modunu UEFI olarak değiştirmeyin; sistem UEFI modunda cihaz işletim sistemini yüklemeyebilir.

- System Setup Main Menu**'den (Sistem Kurulum Ana Menüsü) **Boot Settings** (Önyükleme Ayarları) ögesine tıklayın ve **Boot Mode** (Önyükleme Modu) seçeneğini belirleyin.
- system belirlediğiniz önyükleme modunda başlatıldıktan sonra işletim sisteminizi bu moddan yükleyin.

**DİKKAT:** İşletim sistemi aynı önyükleme modunda yüklü değilse, önyükleme moduna geçilmesi sistemin önyükleme yapmasını engelleyebilir.

**NOT:** İşletim sistemlerinin, UEFI önyükleme modundan yüklenebilmesi için UEFI uyumlu olmalıdır. DOS ve 32-bit işletim sistemleri UEFI'yi desteklemez ve yalnızca BIOS önyükleme modundan yüklenebilir.

**NOT:** Desteklenen işletim sistemlerine ilişkin en son bilgiler için [Dell.com/ossupport](http://Dell.com/ossupport) sayfasına gidin.

## Önyükeme sırasını deęiřtirme

### Bu görev ile ilgili

USB anahtarı veya optik sürücüden önyükeme yapmak istiyorsanız, önyükeme sırasını deęiřtirmeniz gerekebilir. **Boot Mode** (Önyükeme Modu) için **BIOS'u** seçtiğinizde ařağıdaki talimatlar deęiřebilir.

**NOT:** NX Series sistemler sadece BIOS modunu destekler. Önyükeme modunu UEFI olarak deęiřtirmeyin; sistem UEFI modunda cihaz işletim sistemini yüklemmez.

### Adımlar

- System Setup Main Menu** (Sistem Kurulumu Ana Menü) ekranında **System BIOS (Sistem BIOS'u) Boot Settings (Önyükeme Ayarları) > UEFI/BIOS Boot Settings (UEFI/BIOS Önyükeme Ayarları)UEFI/BIOS Boot Sequence (UEFI/BIOS Önyükeme Sırası)** seçeneğine tıklayın.
- Boot Option Settings (Önyükeme Seçeneęi Ayarları) > BIOS Boot Sequence (Önyükeme Sırası)**'i tıklayın.
- Önyükeme aygıtını seçmek için ok tuřlarını kullanın ve aygıtı ařağı veya yukarı hareket ettirmek için artı (+) ve eksi (-) tuřlarını kullanın.
- Ayarları kaydedip çıkmak için **Exit (Çıkıř)**'i, ve **Yes (Evet)** 'i tıklayın.

## Integrated Devices (Tümleřik Aygıtlar)

**Integrated Devices** (Tümleřik Cihazlar) ekranını, video denetleyicisi, tümleřik RAID denetleyicisi ve USB baęlantı noktaları gibi tüm tümleřik cihazları görüntülemek ve yapılandırmak için kullanabilirsiniz.

## Tümleřik Aygıtları Görüntüleme

**Tümleřik Aygıtlar** ekranı görüntülemek için ařağıdaki adımları gerçekleştirin:

### Adımlar

- Sisteminizi açın veya yeniden başlatın.
- Ařağıdaki mesajı görür görmez F2 tuřuna basın:

F2 = System Setup

**NOT:** F2 tuřuna basmadan önce işletim sisteminiz yüklenmeye başlarsa, sistemin önyükeme işlemini bitirmesine izin verin ve sisteminizi yeniden başlatarak tekrar deneyin.

- System Setup Main Menu** (Sistem Kurulumu Ana Menüsü) ekranında **System BIOS** (Sistem BIOS'u) öęesine tıklayın.
- System BIOS** (Sistem BIOS'u) ekranında, **Integrated Devices** (Tümleřik Aygıtlar) öęesini tıklayın.

## Tümleřik Aygıt detayları

**Tümleřik Aygıtlar** ekranında ařağıdaki seçenekler bulunur:

**NOT:** NX Series sistemler sadece BIOS modunu destekler. Önyükeme modunu UEFI olarak deęiřtirmeyin; sistem UEFI modunda cihaz işletim sistemini yüklemmez.

Seçenek	Açıklama
<b>Kullanıcı Eriřimli USB Baęlantı Noktaları</b>	Kullanıcının erişebildięi USB baęlantı noktalarını yapılandırır. <b>Yalnızca Arka Baęlantı Noktaları Açık</b> seçeneęi ön USB baęlantı noktalarını devre dıřı bırakır; <b>Tüm Baęlantı Noktaları Kapalı</b> seçeneęi tüm ön ve arka USB baęlantı noktalarını devre dıřı bırakır; <b>Tüm Baęlantı Noktaları Kapalı (Dinamik) Tüm Baęlantı Noktaları Açık</b> seçeneęi tüm ön ve arka USB baęlantı noktalarını POST sırasında devre dıřı bırakır; ön baęlantı noktaları sistem sıfırlanmadan yetkili kullanıcı tarafından dinamik olarak etkinleřtirilebilir veya devre dıřı bırakılabilir.  USB klavye ve fare, seçime baęlı olarak, önyükeme işlemi sırasında bazı USB baęlantı noktalarında çalışabilir. Önyükeme işlemi tamamlandıktan sonra USB baęlantı noktaları ayara göre etkin veya devre dıřıdır.
<b>Dahili USB Baęlantı Noktası</b>	Dahili USB baęlantı noktasını etkinleřtirir veya devre dıřı bırakır. Bu seçenek <b>Açık</b> veya <b>Kapalı</b> olarak ayarlanır. Varsayılan olarak <b>Açık</b> deęerine ayarlıdır.

Seenek	Aıklama
<b>iDRAC Direct USB Baęlantı Noktası</b>	iDRAC Direct USB baęlantı noktası yalnızca iDRAC tarafından konaęa görünmeden yönetilir. Bu seenek <b>AIK</b> veya <b>KAPALI</b> olarak ayarlanır. <b>KAPALI</b> olarak ayarlandığında iDRAC bu yönetilen baęlantı noktasına takılan herhangi bir USB aygıtını algılamaz. Bu seenek varsayılan olarak <b>Aık</b> deęerine ayarlanır.
<b>Tümleşik RAID Denetleyicisi</b>	RAID denetleyicisini etkinleřtirir veya devre dıřı bırakır. Bu seenek varsayılan olarak <b>Etkin</b> deęerine ayarlıdır.
<b>Tümleşik Aę Kartı 1</b>	Tümleşik aę kartını (NDC) etkinleřtirir veya devre dıřı bırakır. Bu seenek <b>Devre Dıřı</b> olarak ayarlandığında iřletim sistemi (OS) tarafından NDC kullanılmaz. Bu seenek varsayılan olarak <b>Etkin</b> deęerine ayarlıdır. <b>NOT: Devre Dıřı</b> (OS) olarak ayarlanırsa, Tümleşik NIC'ler iDRAC tarafından paylaşılan aę eriřimi için kullanılabilir.
<b>G/Ç AT DMA Motoru</b>	G/Ç Hızlandırma Teknolojisi (I/OAT) seeneęini etkinleřtirir veya devre dıřı bırakır. I/OAT, aę trafięini hızlandıracak ve CPU kullanımını düşürecek řekilde tasarlanmış bir dizi DMA özellięidir. Yalnızca donanım ve yazılım özellięi destekliyorsa etkinleřtirin.
<b>Yerleřik Video Denetleyicisi</b>	Yerleřik Video Denetleyicisi'nin birincil ekran olarak kullanımını etkinleřtirir veya devre dıřı bırakır. <b>Etkin</b> olarak ayarlandığında, tüm eklenti grafik kartları takılmış da olsa Yerleřik Video Denetleyicisi birincil ekran haline gelir. <b>Devre Dıřı</b> olarak ayarlandığında, birincil ekran olarak bir eklenti grafik kartı kullanılır. BIOS, POST sırasında ve önyükleme öncesi ortamlardayken gerek birincil videoya, gerek yerleřik videoya ekran çıkıtısı verir. Yerleřik video daha sonra iřletim sistemi önyüklenmeden az önce devre dıřı bırakılır. Bu seenek varsayılan olarak <b>Etkin</b> deęerine ayarlıdır. <b>NOT:</b> Sisteminizde takılı birden çok eklenti grafik kartı olduęunda, PCI sıralaması yapılırken bulunan ilk kart birincil video olarak seilir. Hangi kartın birincil video olacaęını kontrol etmek için yuvalardaki kartların sırasını deęiřtirmeniz gerekebilir.
<b>Yerleřik Video Denetleyicisinin Geerli Durumu</b>	Yerleřik video denetleyicisinin geerli durumunu görüntüler. <b>Yerleřik Video Denetleyicisinin Geerli Durumu</b> seeneęi salt okunur bir alandır. Yerleřik Video Denetleyicisi sistemdeki tek görüntüleme seeneęiyse (ek grafik kartı takılmamıřsa) <b>Yerleřik Video Denetleyicisi</b> ayarı <b>Etkin</b> deęerine ayarlanmış olsa dahi Yerleřik Video Denetleyicisi otomatik olarak birincil ekran olarak kullanılır.
<b>SR-IOV Genel Etkinleřtirme</b>	Tek Kök I/O Sanallařtırma (SR-IOV) aygıtlarının BIOS yapılandırmasını etkinleřtirir veya devre dıřı bırakır. Seenek varsayılan olarak <b>Devre dıřı</b> olarak ayarlıdır.
<b>İřletim Sistemi Güvenlik Zamanlayıcısı</b>	Sisteminiz yanıt vermedięi takdirde bu watchdog timer iřletim sisteminizin kurtarılmasına yardımcı olur. Bu seenek <b>Etkin</b> olarak ayarlandığında, iřletim sistemi zamanlayıcısı baęlatır. Bu seeneęi <b>Devre dıřı</b> (varsayılan) olarak ayarlandığında, zamanlayıcı sistem üzerinde herhangi bir etkisi yoktur.
<b>4 GB'ın üzerinde Eřlenmiş Bellek G/Ç'si</b>	Büyük miktarda bellek gerektiren PCIe aygıtları için desteęi etkinleřtirir veya devre dıřı bırakır. Bu seeneęi yalnızca 64 bit iřletim sistemlerinde etkinleřtirin. Bu seenek varsayılan olarak <b>Etkin</b> deęerine ayarlıdır.
<b>Taban üzerinde Belleęe Eřlenmiş G/Ç</b>	Sistem, <b>12 TB</b> 'ye ayarlandığında MMIO tabanını 12 TB'ye eřler. Bu seeneęi 44 bit PCIe adresleme gerektiren iřletim sistemleri için etkinleřtirin. Sistem, <b>512 GB</b> olarak ayarlandığında MMIO tabanını 512 GB'ye eřler ve bellek için maksimum desteęi 512 GB'nin altına düşürür. Bu seenek varsayılan olarak <b>56 TB</b> deęerine ayarlıdır.
<b>Yuva Devre Dıřı Bırakma</b>	Sisteminizdeki mevcut PCIe yuvalarını etkinleřtirir veya devre dıřı bırakır. Yuva devre dıřı bırakma özellięi belirlenen yuvalara takılmış PCIe kartlarının yapılandırmasını kontrol eder. Yuvalar sadece takılan çevre birimi kartı iřletim sistemine önyükleme yapılmasını engelliyorsa veya sistem baęlangıcında hataya neden oluyorsa devre dıřı bırakılmalıdır. Yuva devre dıřı bırakılmışsa, Seenek ROM sürücüsü de devre dıřıdır. Yalnızca sistemde mevcut olan yuvalar denetleme için kullanılabilir. <ul style="list-style-type: none"> <li><b>Yuva 1</b> — PCIe yuva 1'i etkinleřtirir veya devre dıřı bırakır. Bu seenek varsayılan olarak <b>Etkin</b> deęerine ayarlıdır.</li> <li><b>Yuva 2</b> — Yalnızca önyükleme sürücüsü PCIe yuvası 2 için devre dıřıysa etkinleřtirir veya devre dıřı bırakır. Bu seenek varsayılan olarak <b>Etkin</b> deęerine ayarlıdır.</li> <li><b>Yuva 3</b> — Yalnızca önyükleme sürücüsü PCIe yuvası 3 için devre dıřıysa etkinleřtirir veya devre dıřı bırakır. Bu seenek varsayılan olarak <b>Etkin</b> deęerine ayarlıdır.</li> <li><b>Yuva 4</b> — Yalnızca önyükleme sürücüsü PCIe yuvası 4 için devre dıřıysa etkinleřtirir veya devre dıřı bırakır. Bu seenek varsayılan olarak <b>Etkin</b> deęerine ayarlıdır.</li> <li><b>Yuva 5</b> — Yalnızca önyükleme sürücüsü PCIe yuvası 5 için devre dıřıysa etkinleřtirir veya devre dıřı bırakır. Bu seenek varsayılan olarak <b>Etkin</b> deęerine ayarlıdır.</li> <li><b>Yuva 6</b> — Yalnızca önyükleme sürücüsü PCIe yuvası 6 için devre dıřıysa etkinleřtirir veya devre dıřı bırakır. Bu seenek varsayılan olarak <b>Etkin</b> deęerine ayarlıdır.</li> </ul>

## Seenek

## Aıklama

### Yuva Blünmesi

**Platform Varsayılan Blünmesi** , **Blünmenin Otomatik Bulunması** ve **Manuel Blünme Denetimi** özelliklerine olanak tanır. **Platform Varsayılan Blünmesi** varsayılan ayardır. Yuva bölünme alanı, **Manuel Blünme Denetimi** ayarı seçildiğinde erişilebilir, **Platform Varsayılan Blünmesi** veya **Blünmenin Otomatik Bulunması** ayarı seçildiğinde etkisiz hale gelir.

**NOT:** Yuva Blünme seçenekleri Yükseltici yapılandırmalarına baėlı olarak deėişir.

- **Yuva 1 Blünmesi** — X16 veya X8 veya X4 veya X4X4X8 veya X8X4X4 Blünmesi
- **Yuva 3 Blünmesi** — X16 veya X8 veya X4 veya X4X4X8 veya X8X4X4 Blünmesi
- **Yuva 4 Blünmesi** — X16 veya X8 veya X4 veya X4X4X8 veya X8X4X4 Blünmesi
- **Yuva 5 Blünmesi** — X4 veya X8 Blünmesi
- **Yuva 6 Blünmesi** — X8 veya X4 Blünmesi

## Serial Communication (Seri İletişim)

Seri iletişim bağlantı noktasının özelliklerini görüntülemek için **Serial Communication** (Seri İletişim) ekranını kullanabilirsiniz.

## Seri İletişimi Görüntüleme

**Serial Communication** (Seri İletişim) ekranını görüntülemek için aşağıdaki adımları gerçekleştirin:

### Adımlar

1. Sisteminizi açın veya yeniden başlatın.
2. Aşağıdaki mesajı görür görmez F2 tuşuna basın:

F2 = System Setup

**NOT:** F2 tuşuna basmadan önce işletim sisteminiz yüklenmeye başlarsa, sistemin önyükleme işlemini bitirmesine izin verin ve sisteminizi yeniden başlatarak tekrar deneyin.

3. **System Setup Main Menu** (Sistem Kurulumu Ana Menüsü) ekranında **System BIOS** (Sistem BIOS'u) öğesine tıklayın.
4. **System BIOS** (Sistem BIOS'u) ekranında **Serial Communication** (Seri İletişim) öğesine tıklayın.

## Seri İletişim detayları

**Seri İletişim** ekranı aşağıdaki seçenekleri sunar.

### Seenek

### Aıklama

#### Seri İletişim

BIOS'ta seri iletişim aygıtlarını (Seri Aygıt 1 ve Seri Aygıt 2) seçer. Ayrıca BIOS konsol yeniden yönlendirmesi de etkinleştirilebilir ve bağlantı noktası adresi belirtilebilir. Bu seçenek varsayılan olarak, **Otomatik** değerine ayarlıdır.

#### Seri Bağlantı Noktası Adresi

Seri aygıtlar için bağlantı noktası ayarlamasını sağlar. Bu alan seri bağlantı noktası adresini COM1 ya da COM2 (COM1=0x3F8, COM2=0x2F8) olarak ayarlar. Bu seçenek varsayılan olarak **Seri Aygıt 1=COM2 veya Seri Aygıt 2=COM1** değerine ayarlıdır.

**NOT:** LAN Üzerinden Seri (SOL) özelliği için sadece Seri Aygıt 2 kullanabilirsiniz. SOL ile konsol yeniden yönlendirmeyi kullanmak için konsol yeniden yönlendirme ve seri aygıt için aynı bağlantı noktası adresini yapılandırın.

**NOT:** Sistem her önyükleme yaptığında, BIOS iDRAC'ta kayıtlı olan seri MUX ayarını senkronize eder. Seri MUX ayarı iDRAC'ta baėımsız olarak deėiştirilebilir. BIOS kurulum yardımcı programından BIOS'un varsayılan ayarlarını yüklemek bu ayarı Seri Aygıt 1'in varsayılan ayarlarına geri döndüremeyebilir.

#### Harici Seri Konnektör

Harici Seri Konnektörü bu seçeneėi kullanarak **Seri Aygıt 1**, **Seri Aygıt 2** veya **Uzaktan Erişim Aygıtı** ile ilişkilendirmenizi sağlar. Bu seçenek varsayılan olarak **Seri Aygıt 1** değerine ayarlıdır.

Seçenek	Açıklama
	<p><b>NOT:</b> Seri Üst LAN (SOL) için yalnızca Seri Aygıt 2 kullanılabilir. SOL ile konsol yeniden yönlendirmeyi kullanmak için, konsol yeniden yönlendirme ve seri aygıt için aynı bağlantı noktası adresini yapılandırın.</p> <p><b>NOT:</b> Sistem her önyükleme yaptığında, BIOS iDRAC'ta kayıtlı olan seri MUX ayarını senkronize eder. Seri MUX ayarı iDRAC'ta birbirinden bağımsız olarak değiştirilebilir. BIOS kurulum yardımcı programından BIOS'un varsayılan ayarlarını yüklemek bu ayarı Seri Aygıt 1'in varsayılan ayarlarına geri döndüremeyebilir.</p>
<b>Hatasız Baud Hızı</b>	Konsol yeniden yönlendirme için hataya dayanıklı baud hızını belirtir. BIOS baud hızını otomatik olarak belirlemeye çalışır. Bu hataya dayanıklı baud hızı yalnızca deneme başarısız olduğunda kullanılır ve değer değiştirilmez. Bu seçenek varsayılan olarak <b>115200</b> değerine ayarlıdır.
<b>Uzak Terminal Türü</b>	Uzak konsol terminal türünü ayarlar. Bu seçenek varsayılan olarak <b>VT100/VT220</b> değerine ayarlıdır.
<b>Önyüklemeden Sonra Yeniden Yönlendirme</b>	İşletim sistemi yüklediğinde, BIOS konsol yeniden yönlendirmesini etkinleştirmenizi veya devre dışı bırakmanızı sağlar. Bu seçenek varsayılan olarak <b>Etkin</b> şeklinde ayarlıdır.

## System Profile Settings (Sistem Profili Ayarları)

**System Profile Settings (Sistem Profili Ayarları)** ekranını, güç yönetimi gibi spesifik sistem performansı ayarlarını etkinleştirmek için kullanabilirsiniz.

## Sistem Profili Ayarlarını Görüntüleme

**System Profile Settings** (Sistem Profili Ayarları) ekranını görüntülemek için aşağıdaki adımları gerçekleştirin:

### Adımlar

1. Sisteminizi açın veya yeniden başlatın.
2. Aşağıdaki mesajı görür görmez F2 tuşuna basın:

F2 = System Setup

**NOT:** F2 tuşuna basmadan önce işletim sisteminiz yüklenmeye başlarsa, sistemin önyükleme işlemini bitirmesine izin verin ve sisteminizi yeniden başlatarak tekrar deneyin.

3. **System Setup Main Menu** (Sistem Kurulumu Ana Menü) ekranında **System BIOS** (Sistem BIOS'u) öğesine tıklayın.
4. **System BIOS** (Sistem BIOS'u) ekranında **System Profile Settings** (Sistem Profili Ayarları) öğesine tıklayın.

## Sistem Profili Ayarları detayları

**Sistem Profili Ayarları** ekranı aşağıdaki seçenekleri sunar.

Seçenek	Açıklama
<b>Sistem Profili</b>	<p>Sistem profilini ayarlar. Sistem Profili seçeneğini <b>Özel</b> dışındaki bir moda ayarlarsanız, BIOS geriye kalan seçenekleri otomatik olarak ayarlar. Geriye kalan seçenekleri yalnızca mod <b>Özel</b> olarak ayarlıysa değiştirebilirsiniz. Bu seçenek varsayılan olarak <b>Watt Başına İyileştirilmiş Performans (DAPC)</b> değerine ayarlıdır. DAPC, Dell Aktif Güç Denetleyici ifadesinin kısaltmasıdır.</p> <p><b>NOT:</b> Sistem profili ayar ekranındaki parametrelerin tümü yalnızca <b>Sistem Profili</b> seçeneği <b>Özel</b> olarak ayarlandığında kullanılabilir.</p>
<b>CPU Güç Yönetimi</b>	CPU güç yönetimini ayarlar. Bu seçenek varsayılan olarak <b>System DBPM (DAPC)</b> (Sistem DBPM (DAPC)) değerine ayarlıdır. DBPM, Demand-Based Power Management (Talep Tabanlı Güç Yönetimi) ifadesinin kısaltmasıdır.
<b>Bellek Frekansı</b>	Sistem belleğinin hızını ayarlar. <b>Maksimum Performans</b> , <b>Maksimum Güvenilirlik</b> değerlerini veya belirli bir hızı seçebilirsiniz. Bu seçenek varsayılan olarak <b>Maksimum Performans</b> değerine ayarlıdır.

Seçenek	Açıklama
<b>Turbo Boost</b>	İşlemcinin turbo boost modunda çalışmasını etkinleştirir veya devre dışı bırakır. Bu seçenek varsayılan olarak <b>Etkin</b> değerine ayarlanmıştır.
<b>C1E</b>	Boşta olduğunda işlemciyi minimum duruma geçirmeyi etkinleştirir veya devre dışı bırakır. Bu seçenek varsayılan olarak <b>Etkin</b> değerine ayarlanmıştır.
<b>C Durumları</b>	İşlemciyi kullanılabilir tüm güç durumlarında çalıştırmayı etkinleştirir veya devre dışı bırakır. Bu seçenek varsayılan olarak <b>Etkin</b> değerine ayarlanmıştır.
<b>Yazma Veri CRC'si</b>	Yazma Veri CRC'sini etkinleştirir veya devre dışı bırakır. Bu seçenek varsayılan olarak <b>Etkin</b> değerine ayarlıdır.
<b>Bellek Devriye Fırçası</b>	Bellek devriye fırçası frekansını ayarlamanızı sağlar. Bu seçenek varsayılan olarak <b>Standart</b> değerine ayarlıdır.
<b>Bellek Yenileme Hızı</b>	Bellek yenileme hızını 1x veya 2x'e ayarlar. Bu seçenek varsayılan olarak <b>1x</b> değerine ayarlıdır.
<b>Uncore Frekansı</b>	<b>İşlemci Çekirdeksiz Frekansı</b> seçeneğini belirlemenizi sağlar. <b>Dinamik mod</b> , işlemcinin çekirdekler ve çekirdek olmayanları çalışma süresi boyunca optimize etmesini sağlar. Çekirdek olmayan frekansın güç tasarrufu veya performansı artırma için optimizasyonu <b>Enerji Verimliliği Politikası</b> seçeneğinin ayarından etkilenir.
<b>Enerji Verimliliği Politikası</b>	<b>Enerji Verimliliği Politikası</b> seçeneğini belirlemenizi sağlar. CPU, bu ayarı işlemcinin dahili davranışını yönlendirmek için kullanır ve daha yüksek performansı veya daha fazla güç tasarrufunu hedefler. Bu seçenek varsayılan olarak <b>Dengeli Performans</b> değerine ayarlıdır.
<b>İşlemci 1 için Turbo Güçlendirme Etkinleştirilmiş Çekirdek Sayısı</b>	<b>NOT:</b> system iki işlemci takılıysa, <b>İşlemci 2 için Turbo Güçlendirme Etkinleştirilmiş Çekirdek Sayısı</b> için bir giriş görürsünüz. İşlemci 1 için turbo güçlendirme etkinleştirilmiş çekirdek sayısını kontrol eder. Varsayılan olarak maksimum sayıda çekirdek etkinleştirilir.
<b>Monitör/Mwait</b>	İşlemcide Monitör/Mwait talimatlarını etkinleştirir. Bu seçenek, <b>Özel</b> dışında tüm system profilleri için varsayılan olarak <b>Etkin</b> değerine ayarlanır. <b>NOT:</b> Bu seçenek yalnızca <b>C Durumları</b> seçeneği <b>Özel</b> modda ( <b>Devre dışı</b> olarak ayarlandıysa devre dışı bırakılabilir). <b>NOT:</b> <b>C Durumları</b> , <b>Özel</b> modda <b>Etkin</b> olarak ayarlandığında, Monitor/Mwait ayarının değiştirilmesi system gücünü veya performansını etkilemez.
<b>CPU Ara Veriyolu Bağlantısı Güç Yönetimi</b>	CPU Ara Veriyolu Bağlantısı Güç Yönetimi'ni etkinleştirir veya devre dışı bırakır. Bu seçenek varsayılan olarak <b>Etkin</b> değerine ayarlanır.
<b>PCI ASPM L1 Bağlantısı Güç Yönetimi</b>	PCI ASPM L1 Bağlantısı Güç Yönetimi'ni etkinleştirir veya devre dışı bırakır. Bu seçenek varsayılan olarak <b>Etkin</b> değerine ayarlıdır.

## System Security (Sistem Güvenliği)

**System Security** (Sistem Güvenliği) ekranını, system parolasını, kurulum parolasını ayarlama ve güç düğmesini devre dışı bırakma gibi spesifik işlevler gerçekleştirmek için kullanabilirsiniz.

## Sistem Güvenliğini Görüntüleme

**System Security** (Sistem Güvenliği) ekranını görüntülemek için aşağıdaki adımları gerçekleştirin:

### Adımlar

1. system açın veya yeniden başlatın.

2. Aşağıdaki mesajı görür görmez F2 tuşuna basın:

F2 = System Setup

**NOT:** F2 tuşuna basmadan önce işletim sisteminiz yüklenmeye başlarsa system önyükleme işlemini bitirmesine izin verin ve system yeniden başlatarak tekrar deneyin.

3. **System Setup Main Menu** (Sistem Kurulumu Ana Menüsü) ekranında **System BIOS** (Sistem BIOS'u) öğesine tıklayın.

4. **System BIOS** (Sistem BIOS'u) ekranında, **System Security** (Sistem Güvenliği) öğesini tıklayın.

## Sistem Güvenliği Ayarları ayrıntıları

**Sistem Güvenlik Ayarları** ekranı aşağıdaki seçenekleri sunar.

### Seçenek

### Açıklama

#### Bant İçi Yönetilebilirlik Arabirimi

**Devre Dışı** olarak ayarlandığında bu ayar Yönetim Motoru'nu (ME), HECI aygıtlarını ve sistemin IPMI aygıtlarını işletim sisteminden gizler. Bu, işletim sisteminin ME güç sınırlama ayarlarını değiştirmesini ve tüm bant içi yönetim araçlarına erişimi engeller. tüm yönetim bant dışından yapılmalıdır. Bu seçenek varsayılan olarak **Etkin** değerine ayarlıdır.

**NOT:** BIOS güncellemesi HECI aygıtlarını çalışır durumda, DUP güncellemesi ise IPMI arabiriminin çalışır durumda olmasını gerektirir. Güncelleme hataları olmaması için bu ayarın **Etkin** olarak yapılması gerekir.

#### Intel (R) AES-NI

Gelişmiş Şifreleme Standardı Komut kümesini (AES-NI) kullanarak şifrelemeyi veya şifrenin çözülmesini gerçekleştiren uygulamaların hızını artırır. Varsayılan olarak **Etkin** olarak ayarlıdır.

#### Sistem Parolası

system parolasını ayarlar. Bu seçenek varsayılan olarak **Etkin** değerine ayarlıdır ve system parola atlama teli takılmadıysa salt okunurdur.

#### Kurulum Parolası

Kurulum parolasını ayarlar.Parola atlama teli sistemde yüklü değilse, bu seçenek salt okunurdur.

#### Şifre Durumu

system parolasını kilitler. Bu seçenek varsayılan olarak **Açık** değerine ayarlıdır.

#### TPM Güvenliği

**NOT:** TPM menüsü, sadece TPM modülü takılı olduğunda mevcuttur.

TPM bildirim modunu kontrol etmenizi sağlar. **TPM Güvenliği** seçeneği varsayılan olarak **Kapalı** olarak ayarlıdır. TPM Durumu, TPM Etkinleştirme, ve Intel SGX alanlarını yalnızca **TPM Durumu** alanı **Önyükleme Ölçümleri ile Açık** veya **Önyükleme Ölçümleri Olmadan Açık** olarak ayarlıysa değiştirebilirsiniz.

TPM 1.2 takıldığında, **TPM Güvenliği** seçeneği **Kapalı**, **Önyükleme Ölçümleriyle Açık** ya da **Önyükleme Ölçümleri Olmadan Açık** olarak ayarlanır.

TPM 2.0 takıldığında, **TPM Güvenliği** seçeneği **Açık** veya **Kapalı** olarak ayarlanır. Bu seçenek varsayılan olarak **Kapalı** seçeneğine ayarlanmıştır.

#### Intel (R) TXT

Intel Güvenilir Yürütme Teknolojisi'ni (TXT) etkinleştirir veya devre dışı bırakır. **Intel TXT**'nin etkinleştirilmesi için virtualization technology (sanallaştırma teknolojisi)'nin ve Önyükleme ölçümleri ile birlikte TPM Güvenliği'nin etkinleştirilmesi gerekir. Varsayılan olarak, Intel TXT seçeneği **Kapalı** olarak ayarlıdır.

TPM 2.0 yüklüyse, **TPM 2 Algoritması** seçeneği mevcuttur. TPM tarafından desteklenenlerden bir karma algoritma seçmenize izin verir (SHA1, SHA256). TXT'yi etkinleştirmek için **TPM 2 Algoritması** seçeneği **SHA256** olarak ayarlanmalıdır.

#### Güç Düğmesi

system önündeki güç düğmesini etkinleştirir veya devre dışı bırakır. Bu seçenek varsayılan olarak **Etkin** değerine ayarlıdır.

#### AC Güç Kurtarma

AC gücü geri getirildiğinde system nasıl davranacağını ayarlar. Bu seçenek varsayılan olarak **Son** değerine ayarlıdır.

#### AC Gücü Kurtarma Gecikmesi

AC gücü geri getirildiğinde system açılışı için gecikme süresini ayarlar. Bu seçenek varsayılan olarak **Hemen** değerine ayarlıdır.

#### Kullanıcı Tanımlı Gecikme (60 ila 240 sn)

**AC Gücü Kurtarma Gecikmesi** için **Kullanıcı Tanımlı** seçeneği seçildiğinde **Kullanıcı Tanımlı Gecikme** seçeneğini ayarlar.

#### UEFI Değişkenine Erişim

**NOT:** NX3240 sistemi UEFI modunu desteklemez. Bu seçenek kullanılamaz.

Seenek	Aıklama
	UEFI deėiřkenlerini gvenlik altına almanın eřitli derecelerini saėlar. <b>Standart</b> (varsayılan) olarak ayarlı olduėunda UEFI deėiřkenleri her bir UEFI spesifikasyonu iin İřletim Sisteminde eriřilebilirdir. <b>Kontroll</b> olarak ayarlı olduėunda, seilen UEFI deėiřkenleri ortamda korunur ve yeni UEFI nbellek giriřleri mevcut nbellek dzeninin sonunda olmaya zorlanır.
<b>Gvenli nykleme</b>	BIOS, Gvenli nykleme Politikasında sertifikaları kullanarak her n bellek ncesi resmi onaylarken, Gvenli nyklemeyi etkinleřtirir. Gvenli nykleme varsayılan olarak <b>Devre dıřı</b> deėerine ayarlıdır.
<b>Gvenli nykleme Politikası</b>	Gvenli nykleme politikası <b>Standart</b> olduėunda, BIOS nykleme ncesi resimleri doėrulamak iin sistem reticisinin anahtarını ve sertifikalarını kullanır. Gvenli nykleme Politikası <b>zel</b> 'e ayarlı olduėunda, BIOS kullanıcı tarafından belirlenen anahtar ve sertifikaları kullanır. Gvenli nykleme politikası varsayılan olarak <b>Standart</b> deėerine ayarlanmıřtır.
<b>Gvenli nykleme Politikası</b>	BIOS'un Gvenli nykleme Politikası Nesneleri'ni (PK, KEK, db, dbx) kullanma řeklini yapılandırır. Geerli mod <b>Daėıtılmıř Mod</b> olarak ayarlıysa, bulunan seenekler <b>Kullanıcı Modu</b> ve <b>Daėıtılmıř Mod</b> deėerleridir. Geerli mod <b>Kullanıcı Modu</b> ise, kullanılabilen seenekler <b>Kullanıcı Modu</b> , <b>Denetleme Modu</b> ve <b>Daėıtılmıř Mod</b> deėerleridir. <ul style="list-style-type: none"> <li>• <b>Kullanıcı Modu</b> — <b>Kullanıcı Modu</b>'nda PK ykl olmalıdır. BIOS, ilke nesnelere gncelleřtirmeye ynelik programlı giriřimler olduėunda imza doėrulaması gerekleřtirir. BIOS, modlar arasında kimliėi doėrulanmamıř programa dayalı geiřlere izin verir.</li> <li>• <b>Denetleme Modu</b> — <b>Denetleme Modu</b>'nda PK yoktur. BIOS, ilke nesnelere ve modlar arasında geiřlerde programlı gncelleřtirmelerin kimliėini doėrulamaz. <b>Denetleme Modu</b>, programlı bir řekilde, alıřır durumda bir dizi ilke nesnesi belirlemek iin kullanılmıřtır. BIOS, nykleme ncesi grntlerde imza doėrulaması gerekleřtirir ve sonuları grnt Yrtme Bilgileri Tablosunda kaydeder, ancak grntleri, doėrulamadan geiř geemediklerine bakmaksızın yrtr.</li> <li>• <b>Daėıtılmıř Mod</b> — <b>Daėıtılmıř Mod</b> en gvenli moddur. <b>Daėıtılmıř Mod</b>'da, PK ykl olmalıdır ve BIOS ilke nesnelere gncelleme ynelik programlı giriřimler olduėunda imza doėrulaması yapar. <b>Daėıtılmıř Mod</b> programlı mod geiřlerini kısıtlar.</li> </ul>
<b>Gvenli nbellek Politikası zeti</b>	Resimlerin kimlik doėrulaması iin gvenli nyklemenin kullandığı sertifika ve saėlamaların listesini belirtir.
<b>Gvenli nbellek zel Politikası Ayarları</b>	Gvenli nykleme zel Politikası'nı yapılandırır. Bu seeneėi etkinleřtirmek iin Gvenli nykleme Politikası'nı <b>zel</b> seeneėine ayarlayın.

## Sistem ve kurulum parolası oluřturma

### nkosullar

Parola atlama telinin etkin olduėundan emin olun. Parola atlama teli, system parolası ve kurulum parolası zelliklerini etkinleřtirir veya devre dıřı bırakır. Daha fazla bilgi iin [Atlama telleri ve konektrler](#) blmne bakın.

**NOT:** Parola atlama teli devre dıřıysa, mevcut system parolası ve kurulum parolası silinir ve sistemi amak iin system parolasını girmeniz gerekmez.

### Adımlar

1. Sistem Kurulumu'na girmek iin, gc atıktan veya system yeniden bařlattıktan hemen sonra F2 tuřuna basın.
2. **System Setup Main Menu** (Sistem Kurulumu Ana Mens) ekranında, **System BIOS (Sistem BIOS'u)** > **System Security (Sistem Gvenliėi)**'ne tıklayın.
3. **System Security (Sistem Gvenliėi)** ekranında, **Password Status (Parola Durumunun) Unlocked (Kilitli Deėil)** olduėunu doėrulayın.
4. **System Password (Sistem Parolası)** alanına system parolanızı girin ve Enter ya da Tab tuřuna basın. Bir mesaj system parolasını tekrar girmenizi ister.
5. system parolasını tekrar girin ve ardından **OK (Tamam)** seeneėine tıklayın.
6. **Setup Password (Sistem Parolası)** alanına, sistem parolasını girin ve Enter ya da Tab'a basın. Bir mesaj, kurulum řifresini yeniden girmenizi ister.
7. Kurulum parolasını tekrar girin ve ardından **Tamam**'ı tıklayın.
8. System BIOS ekranına dnmek iin Esc tuřuna basın. Tekrar Esc tuřuna basın.

Çıkan bir ileti deęişiklikleri kaydetmenizi sağlayacaktır.

**NOT:** Şifre koruması sistem önyükleme yapmadan çalışmayacaktır.

## system güvenli kılmak için system parolanızı kullanma

Bir kurulum parolası atadıysanız system, kurulum parolanızı alternatif system parolası olarak kabul eder.

### Adımlar

1. system açın veya yeniden başlatın.
2. system parolasını girin ve Enter tuşuna basın.

### Sonraki Adımlar

**Parola Durumu Kilitli** durumundayken yeniden başlatma sırasında istendiğinde system parolasını girin ve Enter tuşuna basın.

**NOT:** Hatalı bir system parolası girilmişse sistem, parolanızı tekrar girmenizi isteyen bir mesaj görüntüler. Doğru parolayı yazmak için üç hakkınız vardır. Üçüncü başarısız denemeden sonra system, system çalışmayı durdurduğunu ve kapatılması gerektiğini belirten bir hata mesajı görüntüler. system kapatıp tekrar başlattıktan sonra bile hata mesajı, doğru parola girilene kadar görüntülenir.

## system ve kurulum parolasını silme veya deęiştirme

### Önkoşullar

**NOT: Password Status** (Parola Durumu) seçeneęi **Locked** (Kilitli) olarak ayarlanmışsa, mevcut system veya kurulum şifresini silemezsiniz veya deęiştiremezsiniz.

### Adımlar

1. System Setup'a (Sistem Kurulumu) girmek için, gücü açtıktan veya system yeniden başlattıktan hemen sonra F2 tuşuna basın.
2. **System Setup Main Menu** (Sistem Kurulumu Ana Menüsü) ekranında, **System BIOS (Sistem BIOS) > System Security (Sistem Güvenlięi)** seçeneęine tıklayın.
3. **System Security** (Sistem Güvenlięi) ekranında **Password Status**'un (Parola Durumu) **Unlocked** (Kilitli Deęil) olduğunu doğrulayın.
4. **System Password (Sistem Parolası)** alanında, mevcut system parolasını deęiştirin veya silin ve ardından Enter ya da Tab tuşuna basın.
5. **Setup Password (Kurulum Parolası)** alanında, mevcut kurulum parolasını deęiştirin veya silin ve ardından Enter veya Tab tuşuna basın.  
system ve kurulum parolasını deęiştirirseniz bir mesaj yeni parolayı tekrar girmenizi ister. system ve kurulum parolasını silerseniz, bir mesaj silme işlemini onaylamanızı ister.
6. **System BIOS (Sistem BIOS)**'u ekranına geri dönmek için Esc tuşuna basın. Esc tuşuna tekrar bastığınızda deęişiklikleri kaydetmek isteyip istemediğinizi soran bir mesaj görüntülenir.

## Kurulum parolası etkin durumdayken çalıştırma

**Setup Password** (Kurulum Parolası) **Enabled** (Etkin) durumda ise, system kurulum seçeneklerini deęiştirmeden önce doğru kurulum parolasını girmeniz gerekir.

Parolayı üç denemede doğru girmezseniz, system şu mesajı görüntüler:

```
Invalid Password! Number of unsuccessful password attempts: <x> System Halted! Must power down.
```

system kapatıp yeniden başlattıktan sonra bile hata mesajı doğru parola girilene kadar görüntülenir. Aşağıdaki seçenekler istisnadır:

- **System Password** (Sistem Parolası) **Enabled** (Etkin) deęilse ve **Password Status** (Parola Durumu) seçeneęi ile kilitlenmediyse bir system parolası belirleyebilirsiniz. Daha fazla bilgi için [Sistem Güvenlięi Ayarları ayrıntıları](#) sayfa 39 bölümüne bakın.
- Mevcut system parolasını devre dışı bırakamaz ve deęiştiremezsiniz.

**NOT:** system parolasını yetkisiz deęişikliklere karşı korumak için parola durumu seçeneęiyle birlikte kurulum parolası seçeneęini kullanabilirsiniz.

## Çeşitli Ayarlar

Demirbaş etiketini güncelleştirmek ve sistem tarih ve saatini deęiştirme gibi spesifik işlevleri gerçekleştirmek için **Miscellaneous Settings (Dięer ayarlar)** ekranını kullanabilirsiniz.

## Çeşitli Ayarları Görüntüleme

**Miscellaneous Settings** (Dięer Ayarlar) ekranını görüntülemek için aşağıdaki adımları gerçekleştirin:

### Adımlar

1. Sisteminizi açın veya yeniden başlatın.
2. Aşağıdaki mesajı görür görmez F2 tuşuna basın:

F2 = System Setup

**NOT:** F2 tuşuna basmadan önce işletim sisteminiz yüklenmeye başlarsa, sistemin önyükleme işlemini bitirmesine izin verin ve sisteminizi yeniden başlatarak tekrar deneyin.

3. **System Setup Main Menu** (Sistem Kurulumu Ana Menüsü) ekranında **System BIOS** (Sistem BIOS'u) öğesine tıklayın.
4. **System BIOS** (Sistem BIOS'u) ekranında, **Miscellaneous Settings** (Çeşitli Ayarlar) öğesini tıklayın.

## Çeşitli Ayarlar ayrıntıları

**Çeşitli Ayarlar** ekranı aşağıdaki seçenekleri sunar.

**NOT:** NX3240 sistemi UEFI modunu desteklemez.

Seçenek	Açıklama
<b>Sistem Saati</b>	Sistemdeki saati ayarlamanızı sağlar.
<b>Sistem Tarihi</b>	Sistemdeki tarihi ayarlamanızı sağlar.
<b>Varlık Etiketini</b>	Varlık etiketini belirtir ve güvenlik ve izleme amacıyla deęiştirmenize olanak tanır.
<b>Klavye NumLock</b>	Sistemin NumLock etkin veya devre dışı şekilde mi önyükleme yapacağını ayarlamanızı sağlar. Varsayılan olarak bu seçenek <b>Açık</b> olarak ayarlıdır. <b>NOT:</b> Bu alan 84 tuşlu klavyeler için geçerli deęildir.
<b>Hata Durumundaki F1/F2 İletisi</b>	Hata durumundaki F1/F2 iletisini etkinleştirir veya devre dışı bırakır. Varsayılan olarak seçenek <b>Etkin</b> olarak ayarlanır. F1/F2 iletisi aynı zamanda klavye hatalarını da içermektedir.
<b>Eski Video İsteęe Bağlı ROM'u Yükleme</b>	Yok
<b>Dell Wyse P25/P45 BIOS Erişimi</b>	Dell Wyse P25/P45 BIOS Erişimi'ni etkinleştirir veya devre dışı bırakır. Bu seçenek varsayılan olarak <b>Etkin</b> deęerine ayarlıdır.
<b>Güç Döngüsü Talebi</b>	Güç Döngüsü Talebi'ni etkinleştirir veya devre dışı bırakır. Bu seçenek varsayılan olarak <b>Yok</b> deęerine ayarlıdır.

## iDRAC Ayarları yardımcı programı

iDRAC ayarları yardımcı programı iDRAC parametrelerinin kurulumunu yapmak ve yapılandırmak için kullanılan bir arayüzdür. iDRAC Enterprise Lisansı ile iDRAC Ayarları Yardımcı Programını kullanarak çeşitli iDRAC parametrelerini etkinleştirebilir veya devre dışı bırakabilirsiniz.

**NOT:** NX Series sistemler sadece BIOS modunu destekler. Önyükleme modunu UEFI olarak değiştirmeyin; sistem UEFI modunda cihaz işletim sistemini yüklemeyiz.

Daha fazla bilgi için [www.dell.com/idracmanuals](http://www.dell.com/idracmanuals) adresinde *Tümleşik Dell Uzaktan Erişim Denetimi Kullanıcı Kılavuzu*'na bakın.

## Aygıt Ayarları

Aygıt parametrelerini yapılandırmak için **Aygıt Ayarları**'nı kullanın.

## Dell Hayat Döngüsü Denetleyicisi

Dell Yaşam Döngüsü Denetleyicisi, sistem dağıtım, yapılandırma, güncelleme, bakım ve tanılama dahil olmak üzere gelişmiş yerleşik sistem yönetimi özellikleri sağlar. Yaşam Döngüsü Denetleyicisi, iDRAC çözümünün bir parçası olarak sunulur.

## Tümleşik sistem yönetimi

Dell Yaşam Döngüsü Denetleyicisi sistemin yaşam döngüsü boyunca gelişmiş yerleşik sistem yönetimi sağlar. Dell Yaşam Döngüsü Denetleyicisi önyükleme işlemleri sırasında başlatılabilir ve işletim sisteminden bağımsız olarak çalışabilir.

**NOT:** Mevcut platform yapılandırmaları, Yaşam Döngüsü Denetleyicisi tarafından sağlanan tüm özellikleri desteklemeyebilir.

Dell Yaşam Döngüsü Denetleyicisi'nin kurulumu, donanım ve ürün yazılımının yapılandırılması, işletim sisteminin dağıtılması ve platform desteği hakkında daha fazla bilgi için [www.dell.com/idracmanuals](http://www.dell.com/idracmanuals) adresindeki belgelerine bakın.

## Önyükleme Yöneticisi

**Önyükleme Yöneticisi** ekranını kullanarak önyükleme seçeneklerini ve tanılama yardımcı programlarını seçin.

## Önyükleme Yöneticisini Görüntüleme

Önyükleme Yöneticisi'ne girmek için:

### Adımlar

1. Sisteminizi açın veya yeniden başlatın.
2. Aşağıdaki mesajı gördüğünüzde F11 tuşuna basın:

```
F11 = Boot Manager
```

F11 tuşuna basmadan önce işletim sisteminiz yüklenmeye başlarsa, sistemin önyükleme işlemini bitirmesine izin verin ve sisteminizi yeniden başlatarak tekrar deneyin.

## Önyükeme Yöneticisi ana menüsü

Menü öğesi	Açıklama
<b>Continue Normal Boot (Normal Önyüklemeye Devam Et)</b>	Sistem, önyükeme düzeninde ilk öğeden başlayarak aygıtlara önyükeme yapmayı dener. Önyükeme denemesi başarısız olursa, sistem, önyükeme başarılı oluncaya dek veya başka önyükeme seçeneği bulunamayana kadar bir sonraki öğe ile devam eder.
<b>One-shot Boot Menu (Tek Kararlı Önyükeme Menüsü)</b>	Önyükeme alacağınız bir zamanlı önyükeme aygıtını seçebileceğiniz önyükeme menüsüne erişmenize olanak tanır.
<b>Launch System Setup (Sistem Kurulumunu Başlat)</b>	Sistem Kurulumuna erişiminizi sağlar.
<b>Launch Lifecycle Controller (Yaşam Döngüsü Denetleyicisini Başlat)</b>	Önyükeme Yöneticisinden çıkar ve Dell Yaşam Döngüsü Denetleyicisi programını çalıştırır.
<b>System Utilities (Sistem Yardımcı Programları)</b>	Sistem Tanılama ve UEFI shell gibi Sistem Yardımcı Programları menüsünü başlatmanıza olanak tanır.  <b>NOT:</b> NX3240 sistemi UEFI modunu desteklemez.

## Tek çekim BIOS önyükeme menüsü

Önyüklemenin yapılacağı aygıtı seçmek için **Tek çekim BIOS önyükeme menüsü**'nü kullanın.

## System Utilities (Sistem Yardımcı Programları)

**System Utilities** (Sistem Yardımcı Programları) başlatılabilecek aşağıdaki yardımcı programları içerir:

- Tanılamaları Başlat
- BIOS Güncelleme Dosya Gezgini
- Reboot System (Sistemi Yeniden Başlat)

## PXE önyükeme

Ağ bağlantılı sistemleri uzaktan önyükeme ve yapılandırmak için Preboot Execution Environment (PXE) seçeneğini kullanabilirsiniz.

**PXE önyükeme** seçeneğine erişmek için sistemi önyükleyin ve BIOS Kurulumu'ndan standart Önyükeme Sırasını kullanmak yerine POST sırasında F12'ye basın. Herhangi bir menü açılmaz ve ağ aygıtlarının yönetilmesine izin vermez.

# Sistem bileşenlerini takma ve çıkarma

## Konular:

- Güvenlik yönergeleri
- Sisteminizin içinde çalışmaya başlamadan önce
- Sisteminizin içinde çalıştıktan sonra
- Önerilen araçlar
- Ön çerçeve
- Sistem kapağı
- Arka panel kapağı
- Hava örtüsü
- Soğutma fanı aksamı
- Soğutma fanları
- İzinsiz giriş önleme anahtarı
- Orta sürücü tepsisi
- Sürücüler
- Arka sürücü kafesi
- Sistem belleği
- İşlemciler ve ısı emiciler
- Genişletme kartları ve genişletme kartı yükselticileri
- Ağ ek kartı
- Tümleşik depolama denetleyicisi kartı
- Arka panel
- Sistem pili
- Güç kaynağı birimleri
- Sistem kartı
- Güvenilir Platform Modülü
- Kontrol paneli

## Güvenlik yönergeleri

**NOT:** system kaldırmanız gerektiğinde başkalarından yardım isteyin. Yaralanmamak için system tek başınıza kaldırmaya çalışmayın.

**UYARI:** system kapağının system açıkken açılması veya çıkarılması elektrik çarpması riski oluşturabilir.

**DİKKAT:** system kapağı olmadan beş dakikadan uzun bir süre çalıştırmayın. Sistemi sistem kapağı olmadan çalıştırmak bileşen hasarı ile sonuçlanabilir.

**DİKKAT:** Pek çok tamir işlemi yalnızca sertifikalı servis teknisyeni tarafından gerçekleştirilmelidir. Sorun giderme işlemlerini ve basit tamirleri sadece ürün belgenizde belirtildiği gibi veya destek ekibinin çevrimiçi olarak ya da telefonla belirttiği gibi gerçekleştirmelisiniz. Dell'den yetkili olmayan kişilerden alınan servisten kaynaklanan hasarlar garanti kapsamında değildir. Ürününüzle birlikte verilen güvenlik talimatlarını okuyun ve uygulayın.

**DİKKAT:** Doğru çalışmayı ve soğutmayı sağlamak için sistemdeki tüm bölmeler ve sistem fanları ya bir bileşen ya da bir dolgu eki ile her zaman dolu tutulmalıdır.

**NOT:** system içindeki bileşenler üzerinde çalışırken her zaman antistatik bir minder ve antistatik şerit kullanmanız tavsiye edilir.

# Sisteminizin içinde çalışmaya başlamadan önce

## Önkoşullar

[Güvenlik talimatları](#) bölümünde listelenen güvenlik yönergelerini uygulayın.

## Adımlar

1. Sistemi ve bağlı tüm çevrebirimleri kapatın.
2. Sistemi elektrik prizinden ayırın ve çevrebirimlerin bağlantılarını çıkarın.
3. Mümkünse, sistemi raftan çıkarın.  
Daha fazla bilgi için [www.Dell.com/support](http://www.Dell.com/support) adresindeki *Ray Montaj Kılavuzu*'na bakın.
4. Sistem kapağını çıkarın.

# Sisteminizin içinde çalıştıktan sonra

## Önkoşullar

[Güvenlik yönergeleri](#) sayfa 45 bölümünde listelenen güvenlik yönergelerini izleyin.

## Adımlar

1. system kapağını takın.
2. Varsa, system rafa monte edin.  
Daha fazla bilgi için [www.Dell.com/support](http://www.Dell.com/support) adresindeki *Ray Montaj Kılavuzu*'na bakın.
3. Çevrebirimlerine yeniden bağlayın ve system elektrik prizine takın.
4. Önce bağlı çevrebirimlerini, sonra system açın.

# Önerilen araçlar

Çıkarma ve takma prosedürlerini gerçekleştirmek için aşağıdaki araçlara ihtiyacınız olacaktır:

- Çerçeve kilidi anahtarı
- Phillips 1 numaralı yıldız tornavida
- Phillips 2 numaralı yıldız tornavida
- Torx #T30 tornavida
- Torx #T8 tornavida
- Topraklama bilekliği

# Ön çerçeve

Sistemin önüne monte edilen metal çerçeve sistemin markasını gösterir. Çerçevdeki bir kilit sürücülere izinsiz erişimi engeller.

# Ön çerçevenin çıkarılması

## Önkoşullar

[Güvenlik talimatları](#) bölümünde listelenen güvenlik yönergelerini uygulayın.

## Adımlar

1. Çerçeve anahtarını kullanarak çerçevenin kilidini açın.

2. Serbest bırakma mandalına basın ve çerçevenin sol ucunu çekin.
3. Sağ ucu kancadan çıkarın ve çerçeveyi çıkarın.

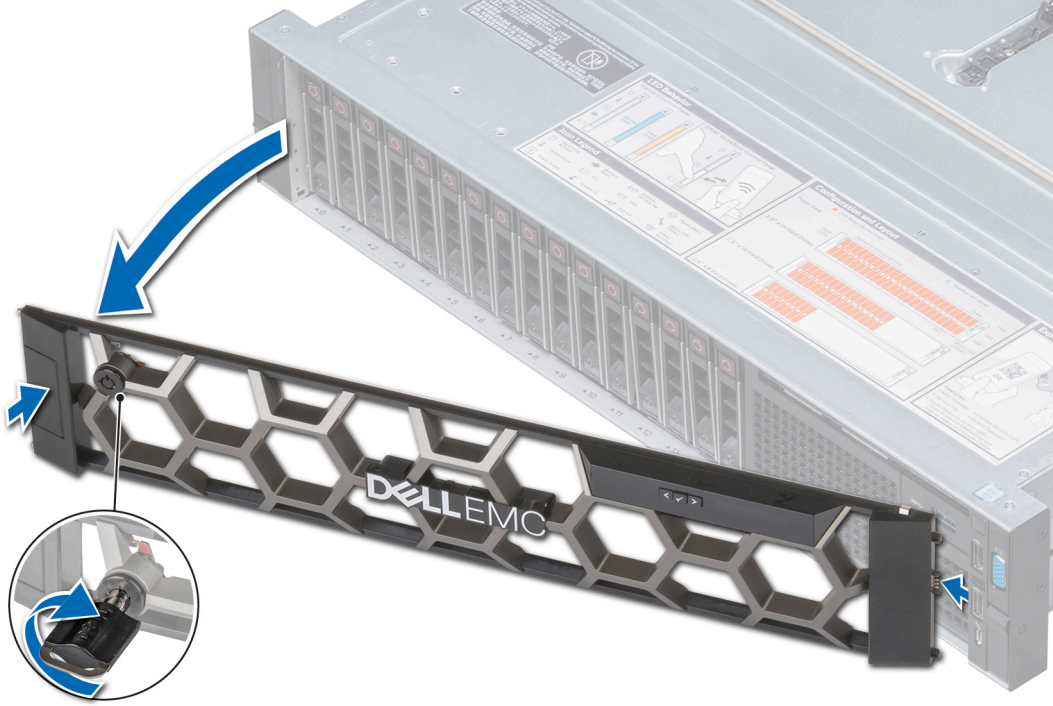

**Rakam 10. Ön çerçeveyi LCD panelle çıkarma**

**NOT:** Burada gösterilen resimler sadece temsildir ve sistemin yapılandırması uygulamada değişebilir.

## Ön çerçeveyi takma

### Önkoşullar

[Güvenlik talimatları](#) bölümünde listelenen güvenlik yönergelerini uygulayın.

### Adımlar

1. Çerçeve anahtarının yerini belirleyin ve çıkarın.  
**NOT:** Çerçeve anahtarı LCD çerçeve paketinin bir parçasıdır.
2. Çerçevenin sağ ucunu sistem sisteme hizalayıp yerleştirin.
3. Serbest bırakma mandalına basın ve çerçevenin sol ucunu sisteme yerleştirin.
4. Anahtarı kullanarak çerçeveyi kilitleyin.

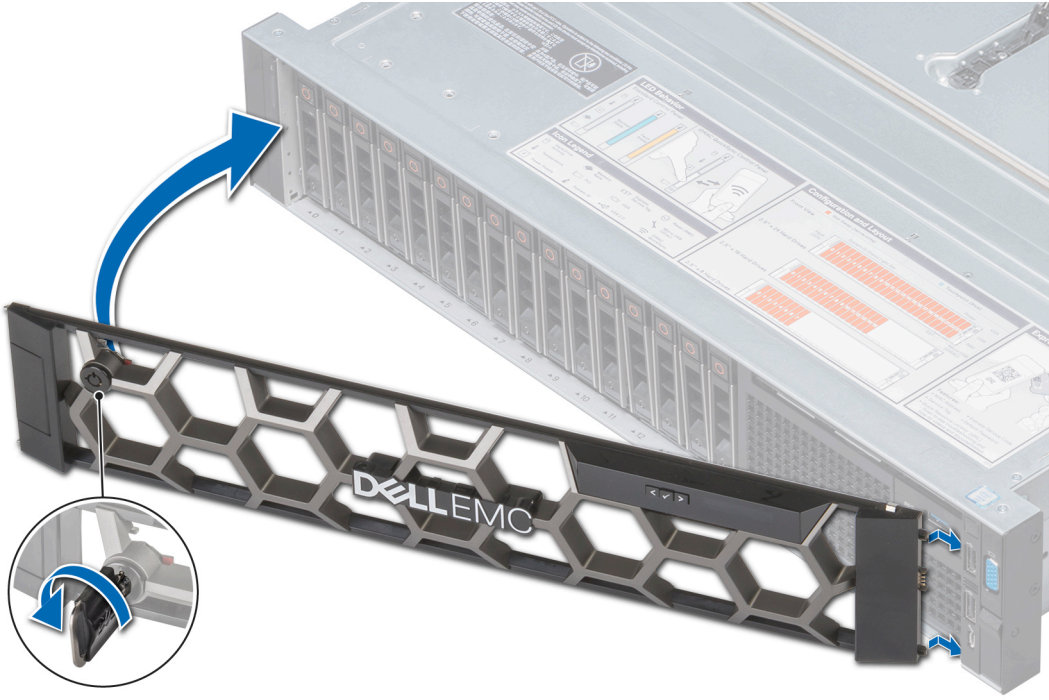

**Rakam 11. Ön çerçeveyi LCD panelle takma**

**NOT:** Burada gösterilen resimler sadece temsilidir ve sistemin yapılandırması uygulamada değişebilir.

## Sistem kapağı

Sistem kapağı, sistemin tamamı için güvenlik sağlar ve ayrıca sistemin içindeki uygun hava akışının sağlanmasına yardımcı olur. Bu bölümde sistem kapağının çıkarılması ve takılması hakkında bilgi bulunur.

## Sistem Kapağını Çıkarma

### Önkoşullar

1. [Güvenlik talimatları](#) bölümünde listelenen güvenlik yönergelerini uygulayın.
2. Herhangi bir bağlı çevre birimi dahil sistemi kapatın.
3. Sistemin elektrik prizi ve çevre birimleri bağlantılarını çıkarın.

### Adımlar

1. Düz başlı (1/4 inç) veya yıldız (#2) bir tornavida kullanarak mandal açma kilidini açılma konumuna doğru saat yönünün tersine çevirin.
2. Mandalı sistem kapağı geriye kayana ve sistem kapağındaki tırnaklar sistemdeki kılavuz yuvalardan ayrılana kadar kaldırın.
3. Kapağı her iki yanından tutun ve sistemden kaldırarak uzaklaştırın.



**Rakam 12. Sistem Kapağını Çıkarma**

**NOT:** Burada gösterilen resimler sadece temsilidir ve sistemin yapılandırması uygulamada değişebilir.

## Sistem kapağını takma

### Önkoşullar

1. [Güvenlik talimatları](#) bölümünde listelenen güvenlik yönergelerini uygulayın.
2. Tüm dahili kabloların doğru döşendiğinden ve bağlandığından ve sistemin içinde hiçbir alet veya fazlalık parça bırakılmadığından emin olun.

### Adımlar

1. Sistem kapağındaki tırnakları sistemdeki kılavuz yuvalara hizalayın.
2. Sistem kapağı mandalına bastırın.  
Sistem kapağı ileri doğru kayar, sistem kapağındaki tırnaklar sistem kapağındaki kılavuz yuvalara geçer ve sistem kapağı mandalı yerine kilitletir.
3. 1/4 inç düz başlı veya 2 numara yıldız tornavida ile mandal serbest bırakma kilidini saat yönünde kilitli konuma döndürün.



### Rakam 13. Sistem kapağını takma

**NOT:** Burada gösterilen resimler sadece temsilidir ve sistemin yapılandırması uygulamada değişebilir.

#### Sonraki Adımlar

1. Çevre birimlerine yeniden bağlanın ve sistemi elektrik prizine bağlayın.
2. Takılı çevre birimleri de dahil sistemi açın.

## Arka panel kapağı

Bu bölümde arka panel kapağının çıkarılması ve takılması hakkında bilgi bulunur.

## Arka panel kapağını çıkarma

#### Önkoşullar

1. [Güvenlik talimatları](#) bölümünde listelenen güvenlik yönergelerini uygulayın.
2. [Sisteminizde çalışmadan önce](#) bölümündeki prosedüre uyun.

#### Adımlar

1. Arka panel kapağını üzerinde işaretli oklar yönünde kaydırın.
2. Arka paneli kapağını kaldırarak sistemden çıkarın.

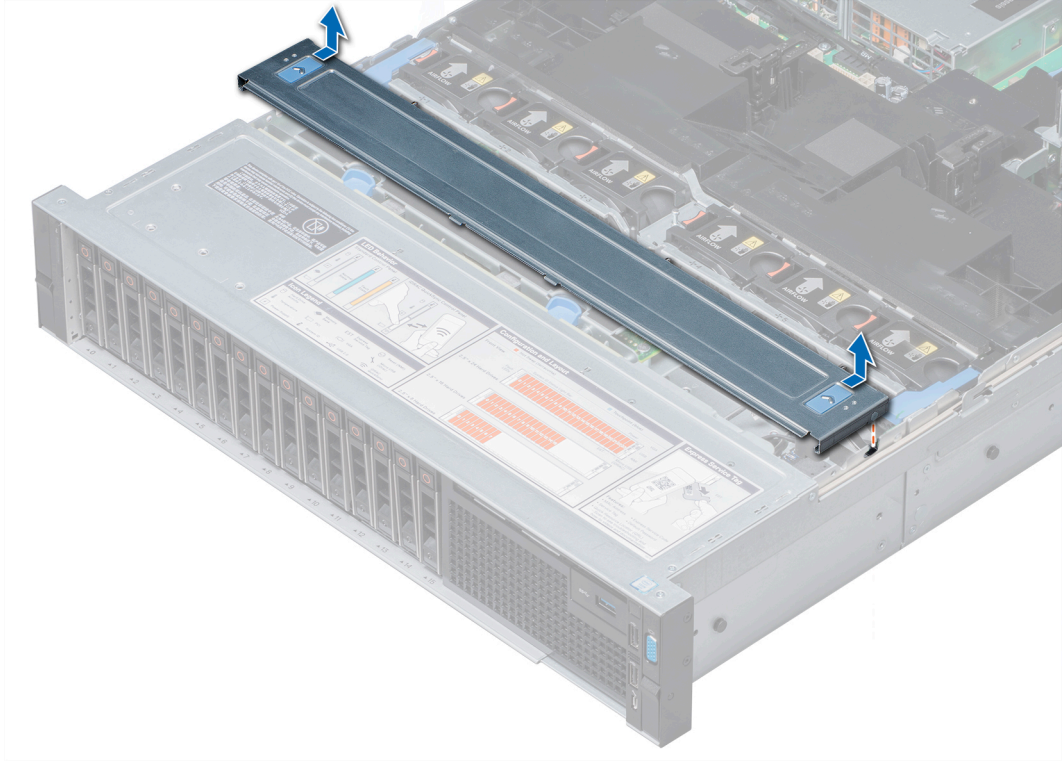

#### Rakam 14. Arka panel kapağını çıkarma

**NOT:** Burada gösterilen resimler sadece temsildir ve sistemin yapılandırması uygulamada değişebilir.

## Arka panel kapağını takma

### Önkoşullar

1. [Güvenlik talimatları](#) bölümünde listelenen güvenlik yönergelerini uygulayın.
2. [Sisteminizde çalışmadan önce](#) bölümündeki prosedüre uyun.

### Adımlar

1. Arka kapaktaki tırnakları sistemdeki kılavuz yuvalara hizalayın.
2. Arka kapağı yerine oturana kadar sistemin önüne doğru kaydırın.

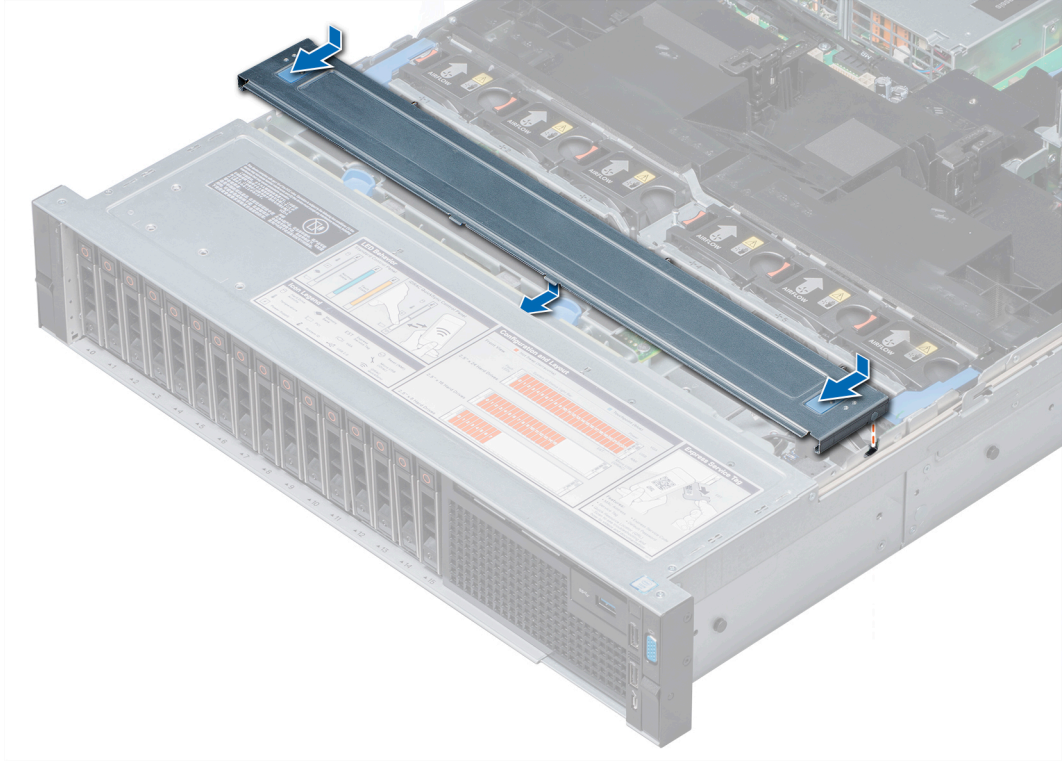

#### Rakam 15. Arka panel kapađını takma

**i** **NOT:** Burada gsterilen resimler sadece temsilidir ve sistemin yapılandırması uygulamada deđiřebilir.

#### Sonraki Adımlar

Sisteminizde alıřtıktan sonra blmnde listelenen prosedr takip edin.

# Hava örtüsü

Hava örtüsü tüm sistem boyunca hava akışını yönlendirir. Sistemin içinde homojen hava akımı sağlayarak sistemin aşırı ısınmasını önler.

## Hava örtüsünü çıkarma

### Önkoşullar

**⚠ DİKKAT:** Hava örtüsü takılı değilken system asla çalıştırmayın. system kısa bir süre içinde ısınabilir ve bu da system kapanmasına ve veri kaybına yol açar.

1. Güvenlik talimatları bölümünde listelenen güvenlik yönergelerini uygulayın.
2. Sisteminizde çalışmadan önce bölümündeki prosedüre uyun.
3. Takılıysa, tam uzunluktaki PCIe kartlarını çıkarın.

### Adımlar

Soğutma örtüsünü her iki ucundan tutup kaldırarak sistemden çıkarın.

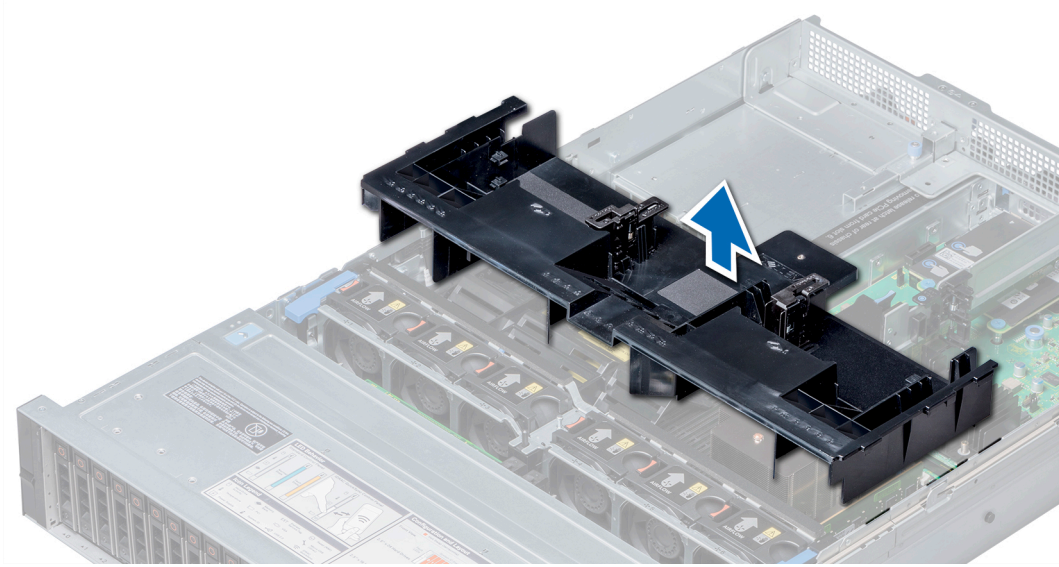

### Rakam 16. Hava örtüsünü çıkarma

**i NOT:** Burada gösterilen resimler sadece temsilidir ve sistemin yapılandırması uygulamada değişebilir.

### Sonraki Adımlar

1. Gerekirse hava örtüsünü takın.
2. Sisteminizde çalıştıktan sonra bölümündeki prosedürlere uyun.

## Hava örtüsünü takma

### Önkoşullar

1. Güvenlik talimatları bölümünde listelenen güvenlik yönergelerini uygulayın.
2. Sisteminizde çalışmadan önce bölümündeki prosedüre uyun.
3. Varsa kabloları sistemin içinden sistemin cidarı boyunca döşeyin ve kablo mandalını kullanarak sabitleyin.

### Adımlar

1. Hava örtüsündeki tırnakları sistemdeki yuvalarla hizalayın.

2. Hava örtüsünü yerine sıkıca oturana kadar sistemin içine doğru alçaltın.  
Sıkı bir şekilde oturduğunda hava örtüsü üzerindeki işaretli bellek soketi numaralarını ilgili bellek soketleriyle hizalayın.

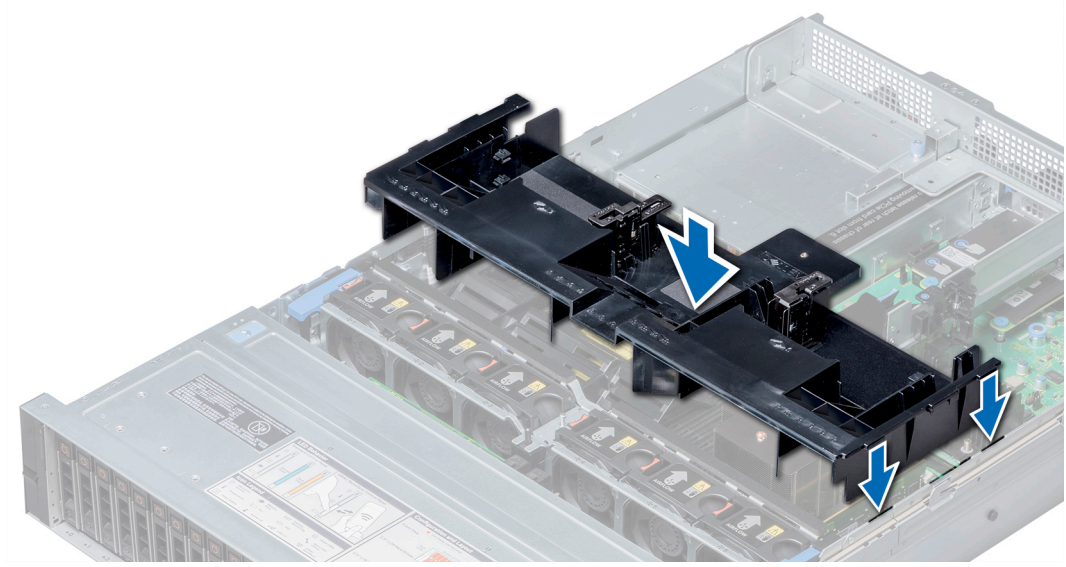

**Rakam 17. Hava örtüsünü takma**

**NOT:** Burada gösterilen resimler sadece temsilidir ve sistemin yapılandırması uygulamada değişebilir.

#### Sonraki Adımlar

1. Çıkarılmışsa tam uzunluktaki PCIe kartlarını tekrar takın.
2. [Sisteminizde çalıştıktan sonra](#) bölümündeki prosedürlere uyun.

## Soğutma fanı aksamı

Soğutma sistemi aksamı, sistemin işlemci, sürücü ve bellek gibi temel bileşenlerinin yeterince serin kalmaları için yeterli hava dolaşımı olmasını sağlar. NAS sisteminin soğutma sisteminde ortaya çıkacak bir arıza, sistemin aşırı ısınmaya ve bu da hasara neden olabilir.

Bu bölümde soğutma fanı aksamının çıkarılması ve takılması hakkında bilgi bulunur.

## Soğutma fanı aksamını çıkarma

#### Önkoşullar

1. [Güvenlik talimatları](#) bölümünde listelenen güvenlik yönergelerini uygulayın.
2. [Sisteminizde çalışmadan önce](#) bölümündeki prosedüre uyun.

#### Adımlar

1. Soğutma fanı aksamını kilidini açarak sistemden çıkarmak için serbest bırakma kollarını kaldırın.
2. Açma kollarından tutun ve soğutma fanı aksamını sistemden çıkarın.

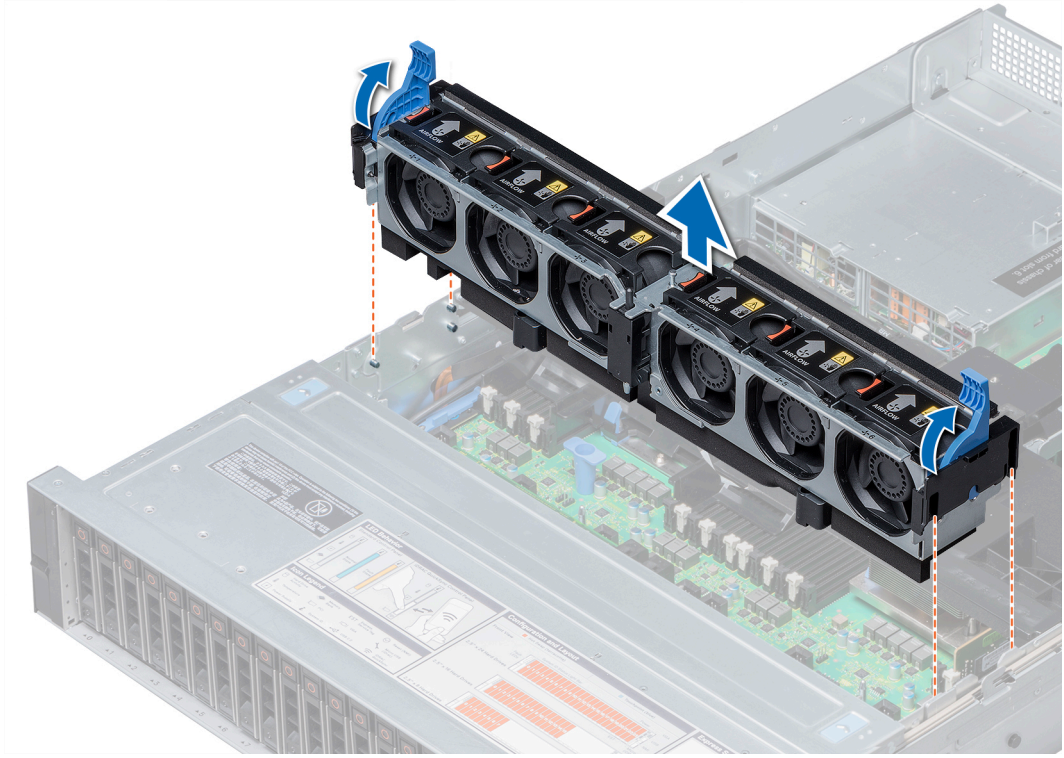

### Rakam 18. Soğutma fanı aksamını çıkarma

**i** **NOT:** Burada gösterilen resimler sadece temsildir ve sistemin yapılandırması uygulamada değişebilir.

#### Sonraki Adımlar

Soğutma fanı aksamını [takın](#).

## Soğutma fanı aksamını takma

#### Önkosullar

[Güvenlik talimatları](#) bölümünde listelenen güvenlik yönergelerini uygulayın.

**⚠ DİKKAT:** Soğutma fanı aksamını takmadan önce, sistemin içindeki kabloların doğru takıldığından ve kablo tutma dirseğiyle tutulduğundan emin olun. Yanlış takılmış kablolar zarar görebilir.

#### Adımlar

1. Soğutma fanı aksamındaki kılavuz rayları sistemdeki ayırıcılarla hizalayın.
2. Soğutma fanı aksamını soğutma fanı konektörleri sistem kartındaki konektörlere geçinceye kadar sistemin içine indirin.
3. Soğutma fanı aksamını sisteme oturtmak için serbest bırakma kollarına bastırın.

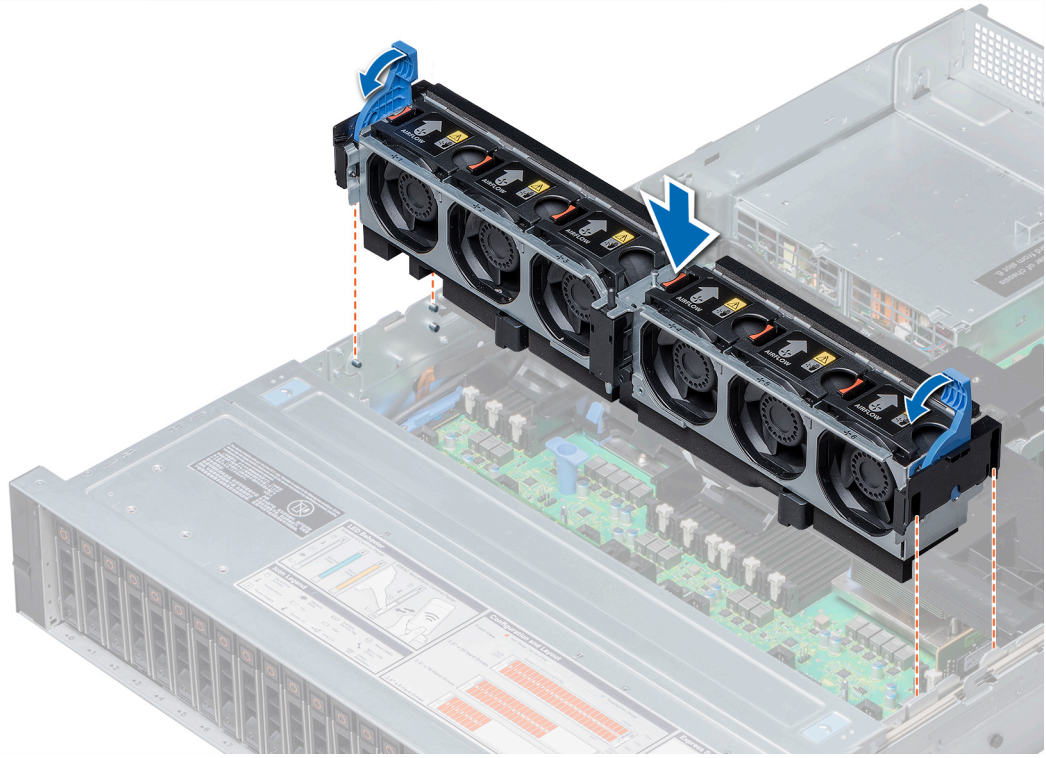

#### Rakam 19. Soğutma fanı aksamını takma

**NOT:** Burada gösterilen resimler sadece temsildir ve sistemin yapılandırması uygulamada değişebilir.

#### Sonraki Adımlar

Sisteminizde çalıştıktan sonra bölümünde listelenen prosedürü takip edin.

## Soğutma fanları

Sistem tarafından üretilen ısıyı dağıtmak için soğutma fanları sisteme entegre edilmiştir. Bu fanlar işlemciler, genişletme kartları ve bellek modülleri için soğutma sağlar.

Sisteminiz altı adede kadar yüksek performanslı çalışırken değiştirilebilir soğutma fanını destekler.

Orta sürücü tepe olmayan tek işlemcili sistemlere sadece dört soğutma fanı gerekir. Fan bölmeleri 1 ve 2 bir fan kapağı ile örtülür.

**NOT:** Fanların her birinin kendisine ait bir referans numarası vardır ve bunlar sistem yönetim yazılımında listelenmiştir. Belirli bir fanla ilgili bir sorun olursa, soğutma fanı tertibatındaki fan numaralarına göre arızalı fanı kolaylıkla belirleyebilir ve yenisiyle değiştirebilirsiniz.

**Tablo 5. NX3240 için fan destek matrisi**

Ön Depolama	PSU tipi	CPU sayısı	Fan1	FAN2	FAN3	FAN4	FAN5	Fan6
8 x 3,5 inç	Kablolu PSU ya da Yedekli PSU	1	Gerekli değil	Zorunlu	Zorunlu	Zorunlu	Zorunlu	Gerekli değil
	Yedekli PSU	2	Gerekli değil	Zorunlu	Zorunlu	Zorunlu	Zorunlu	Zorunlu
12 x 3,5 inç	Yalnız yedekli PSU	1	Zorunlu	Zorunlu	Zorunlu	Zorunlu	Zorunlu	Gerekli değil
		2	Zorunlu	Zorunlu	Zorunlu	Zorunlu	Zorunlu	Zorunlu

**NOT:** Yüksek performanslı fanlar 12 x 3,5 inç sürücü + 2 x 3,5 inç arka sürücü sistemi için gereklidir. Daha fazla bilgi için [Teknik özellikler](#)'deki Termal kısıtlama matrisine bakın.

## Soğutma Fanını Çıkarma

### Önkoşullar

**NOT:** system açıkken system kapağını açmak ya da çıkarmak sizi elektrik çarpma tehlikesiyle karşı karşıya bırakabilir. Soğutma fanlarını çıkarıp takarken çok dikkatli olun.

**DİKKAT:** Soğutma fanları çalışırken takılabilir. system açıkken düzgün soğutmayı sağlamak için fanları teker teker değiştirin.

1. Güvenlik talimatları bölümünde listelenen güvenlik yönergelerini uygulayın.
2. Hava örtüsünü çıkarın.

### Adımlar

Serbest bırakma tırnağına bastırın ve soğutma fanını soğutma fanı aksamından kaldırarak çıkarın.

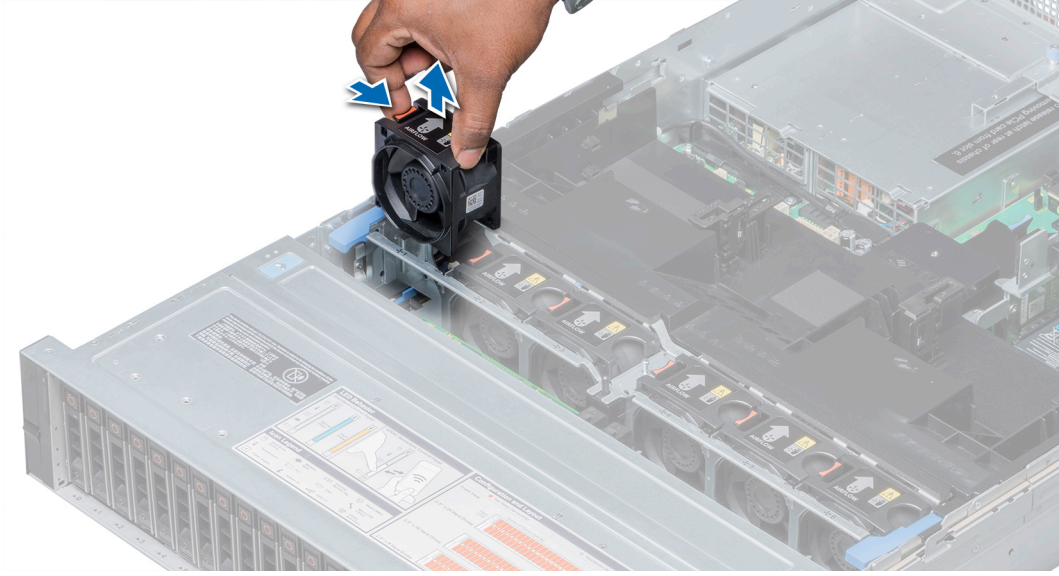

### Rakam 20. Soğutma Fanını Çıkarma

**NOT:** Burada gösterilen resimler sadece temsildir ve sistemin yapılandırması uygulamada değişebilir.

### Sonraki Adımlar

Varsa, soğutma fanını takın.

## Soğutma fanını takma

### Önkoşullar

**NOT:** system açıkken system kapağını açmak ya da çıkarmak sizi elektrik çarpma tehlikesiyle karşı karşıya bırakabilir. Soğutma fanlarını çıkarıp takarken çok dikkatli olun.

**DİKKAT:** Soğutma fanları çalışırken takılabilir. system açıkken düzgün soğutmayı sağlamak için fanları teker teker değiştirin.

Güvenlik talimatları bölümünde listelenen güvenlik yönergelerini uygulayın.

### Adımlar

1. Açma tırnağını tutarak soğutma fanının altındaki konektörü sistem kartının üzerindeki konektör ile hizalayın.

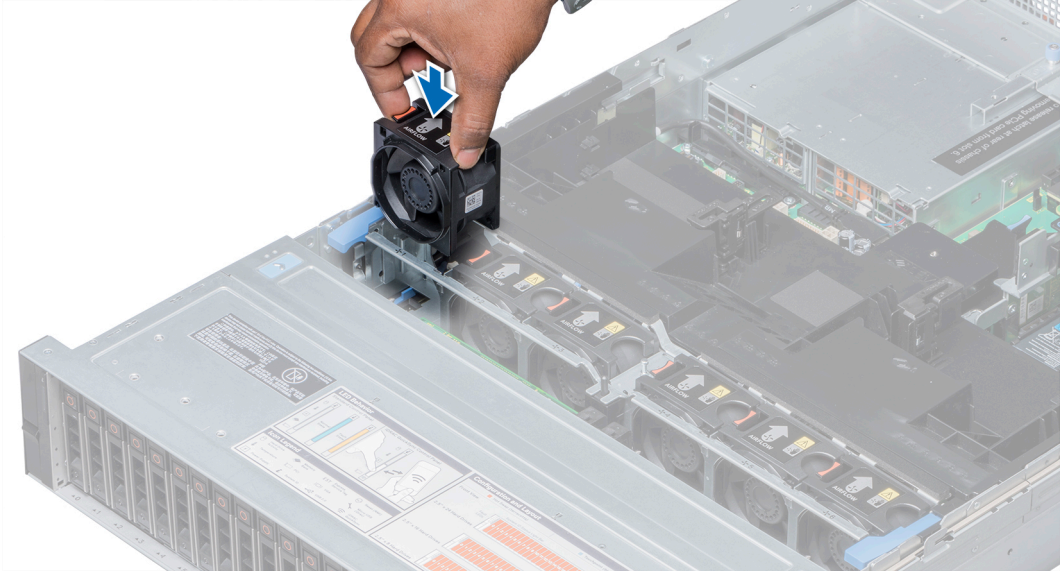

### Rakam 21. Soğutma fanını takma

**i** **NOT:** Burada gösterilen resimler sadece temsildir ve sistemin yapılandırması uygulamada değişebilir.

2. Serbest bırakma tırnağı yerine kenetleninceye kadar soğutma fanını soğutma fanı aksamına doğru kaydırın.

#### Sonraki Adımlar

1. Hava örtüsünü takın.
2. Sisteminizde çalıştıktan sonra bölümündeki prosedürlere uyun.

## İzinsiz giriş önleme anahtarı

Kasaya izinsiz girişi saptama anahtarı, sisteme herhangi bir izinsiz girişi algılar ve sistem olay günlüğünde (SEL) bir günlük girişi oluşturur. Bu anahtar, sisteminizin kapağı çıkarıldığında etkinleşir.

Bu bölümde izin giriş önleme anahtarının çıkarılması ve takılması hakkında bilgi bulunur.

## İzinsiz giriş önleme anahtarını çıkarma

#### Önkoşullar

1. Güvenlik talimatları bölümünde listelenen güvenlik yönergelerini uygulayın.
2. Sisteminizde çalışmadan önce bölümündeki prosedüre uyun.
3. Soğutma fanı aksamını takın.

#### Adımlar

İzinsiz girişi önleme anahtarına basın ve izinsiz giriş anahtar yuvasından dışarıya doğru kaydırın.

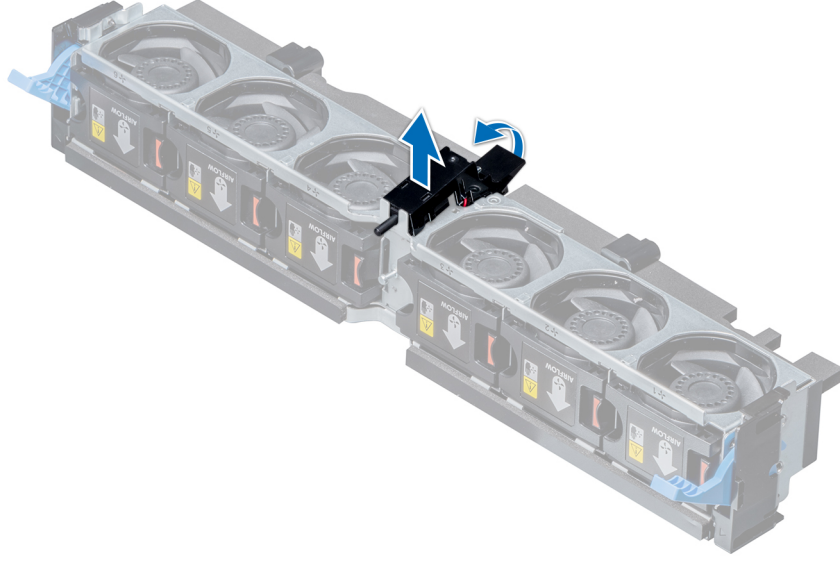

## Rakam 22. İzinsiz giriş önleme anahtarını çıkarma

### Sonraki Adımlar

İzinsiz giriş önleme anahtarı takma.

## İzinsiz giriş önleme anahtarı takma

### Önkoşullar

Güvenlik talimatları bölümünde listelenen güvenlik yönergelerini uygulayın.

### Adımlar

1. İzinsiz giriş önleme anahtarındaki tırnakları soğutma fanı aksamındaki yuvalar ile hizalayın.
2. İzinsiz giriş önleme anahtarını yerine oturuncaya kadar itin.

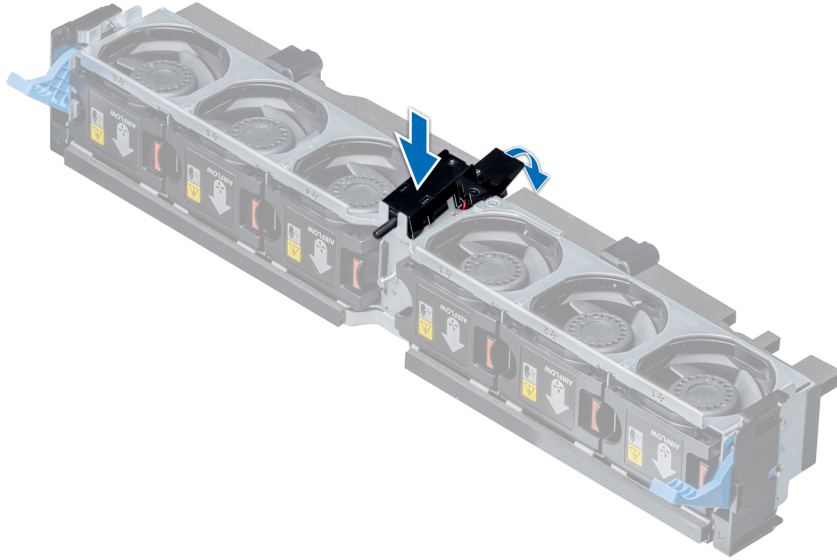

## Rakam 23. İzinsiz giriş önleme anahtarı takma

## Sonraki Adımlar

1. Soğutma fanı aksamını takın.
2. Sisteminizde çalıştıktan sonra bölümündeki prosedürlere uyun.

## Orta sürücü tepsisi

Orta sürücü tepsisi soğutucu fan aksamının arkasında yer alır. En çok 4 x 3,5 inç sürücüyü destekler.

**NOT:** Dahili orta sürücü tepsisini destekleyen sistemler düşük profilli ısı emiciler gerektirir; ancak hava örtüsü gerektirmez ve bunları desteklemez.

Bu bölümde orta sürücü tepsisinin, sürücü taşıyıcısındaki sürücü kapağının ve sürücü taşıyıcısındaki 3,5 inç sürücünün çıkarılması ve takılması hakkında bilgi bulunur.

## Orta sürücü tepsisini çıkarma

### Önkoşullar

1. Güvenlik talimatları bölümünde listelenen güvenlik yönergelerini uygulayın.
2. Sisteminizde çalışmadan önce bölümündeki prosedüre uyun.
3. Tüm kabloları sürücü arka panelinden ayırın.

**DİKKAT:** Sürücü tepsisi sistemin gücü kesildikten sonra belirli bir süre dokunulamayacak kadar sıcaktır. Dokunmadan önce sürücü tepsisinin bir süre soğumasını bekleyin.

### Adımlar

1. Sürücü tepsisinin kollarını 90 derece yukarı doğru kaldırın.
2. Sürücü tepsisi kollarını tutun ve sürücü tepsisini sistemden çıkarın.

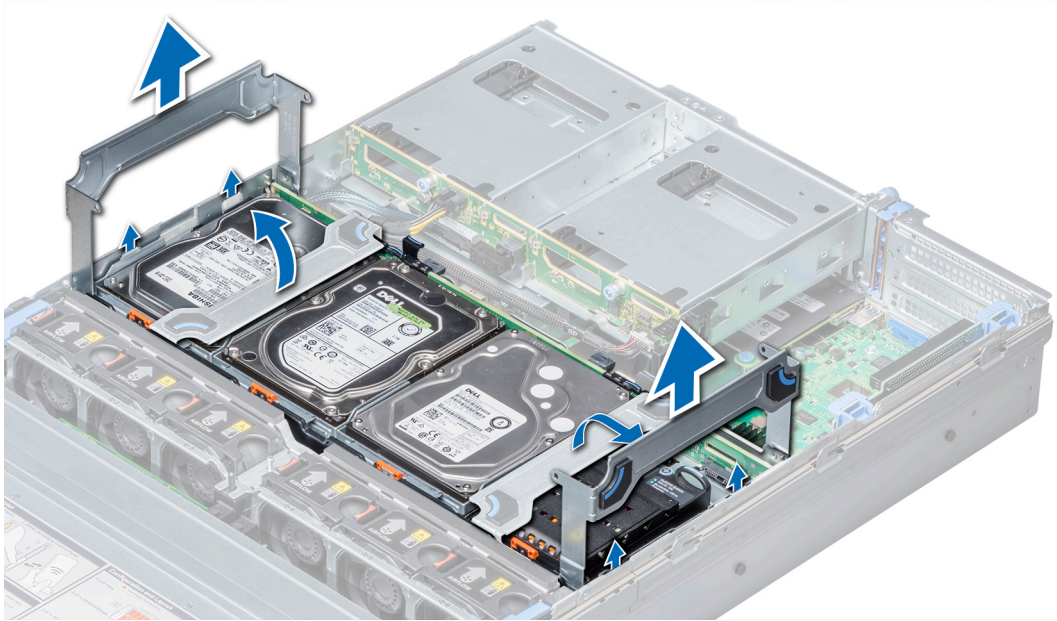

### Rakam 24. Orta sürücü tepsisini çıkarma

**NOT:** Burada gösterilen resimler sadece temsildir ve sistemin yapılandırması uygulamada değişebilir.

## Sonraki Adımlar

Orta sürücü tepsisini takma.

## Orta sürücü tepsisini takma

### Önkoşullar

1. [Güvenlik talimatları](#) bölümünde listelenen güvenlik yönergelerini uygulayın.

**NOT:** Dahili sürücü tepsisini destekleyen sistemler düşük profilli ısı emicileri destekler, bir hava örtüsünü desteklemez.

### Adımlar

1. Sürücü tepsisinin kollarını 90 derece yukarı doğru kaldırın.
2. Sürücü tepsi kollarını tutun ve sürücü tepsisi üzerindeki yuvaları sistem üzerindeki kılavuz pimlere hizalayın.
3. Sürücü tepsisini sistemin içine indirin.
4. Sürücü tepsisini yerine kenetlemek için sürücü tepsisinin kollarını indirin.

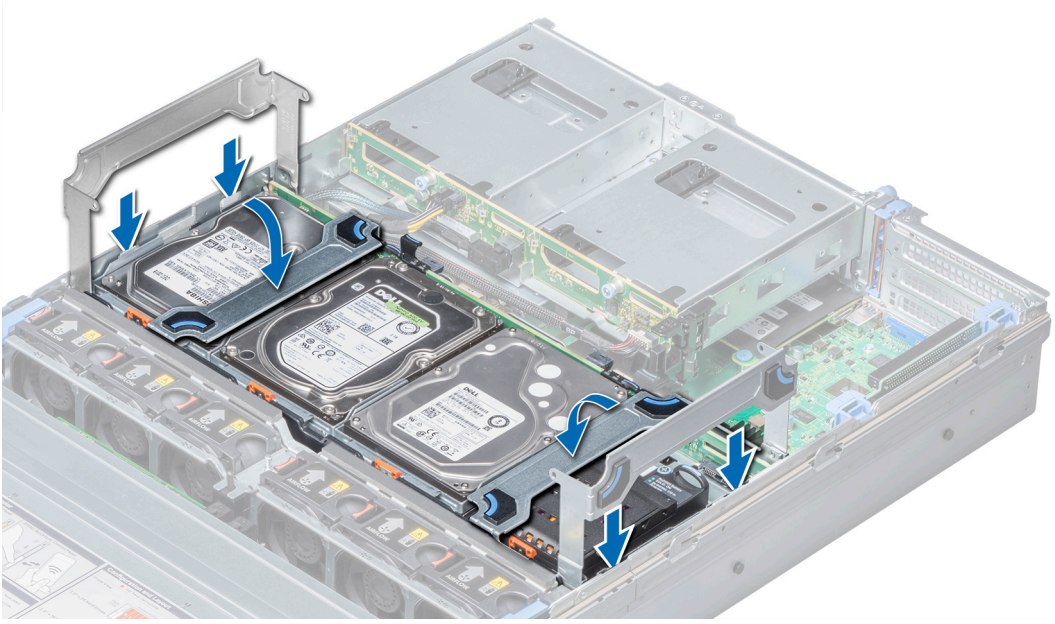

**Rakam 25. Orta sürücü tepsisini takma**

**NOT:** Burada gösterilen resimler sadece temsildir ve sistemin yapılandırması uygulamada değişebilir.

### Sonraki Adımlar

1. Tüm kabloları arka panele bağlayın.
2. [Sisteminizde çalıştıktan sonra](#) bölümündeki prosedürlere uyun.

## Sürücü taşıyıcısından sürücü kapağı çıkarma

Sürücü taşıyıcısından sürücü kapağı çıkarma yordamı sürücü taşıyıcısından sürücü çıkarma ile aynıdır. Sürücü taşıyıcısından 2,5 inç ve 3,5 inç kapakların çıkarılma yordamı aynıdır.

### Önkoşullar

1. [Güvenlik talimatları](#) bölümünde listelenen güvenlik yönergelerini uygulayın.
2. [Sisteminizde çalışmadan önce](#) bölümündeki prosedüre uyun.

**DİKKAT:** Düzgün sistem soğutması sağlamak için tüm boş sürücü yuvalarına kapaklar takılı olması gerekir.

**DİKKAT:** Önceki nesil NAS sistemlerinden sürücü kapaklarının karıştırılması desteklenmez.

### Adımlar

1. Sürücü taşıyıcısının üzerindeki tırnakları sabit sürücü kapağındaki yuvalardan ayırmak için sürücü taşıyıcısını köşelerinden tutarak dışarı itin.
2. Sürücü taşıyıcısını kaldırarak sürücü kapağından çıkarın.

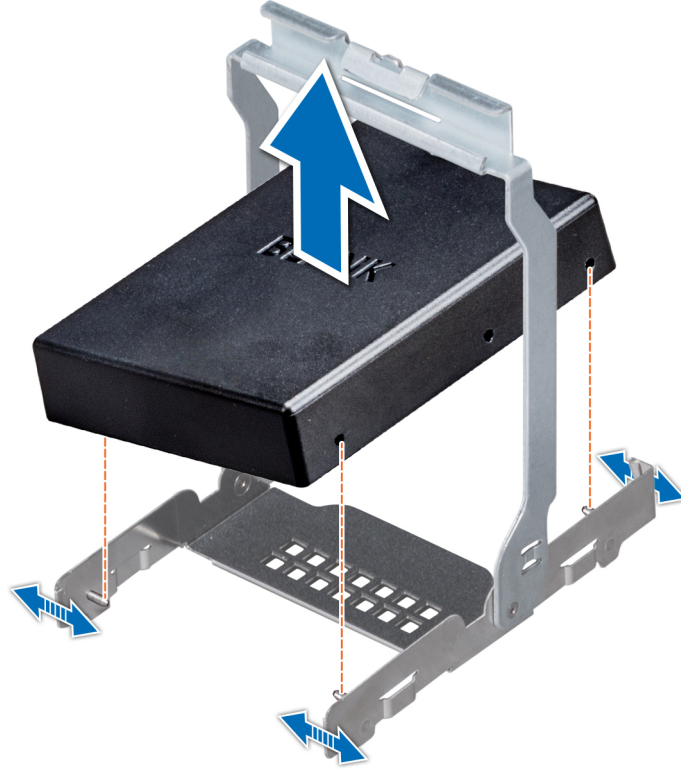

**Rakam 26. Orta sürücü taşıyıcısından sürücü kapağı çıkarma**

### Sonraki Adımlar

Sürücü taşıyıcısına sürücü kapağı takma.

## Sürücü taşıyıcısına sürücü kapağı takma

Sürücü taşıyıcısına sürücü kapağı takma yordamı sürücü taşıyıcısına sürücü takma ile aynıdır. Sürücü taşıyıcılarına 2,5 inç ve 3,5 inç kapakların takılma yordamı aynıdır.

### Önkosullar

1. [Güvenlik talimatları](#) bölümünde listelenen güvenlik yönergelerini uygulayın.

**⚠ DİKKAT:** Düzgün sistem soğutması sağlamak için tüm boş sürücü yuvalarına kapaklar takılı olması gerekir.

### Adımlar

1. Sürücü taşıyıcısının üzerindeki tırnakları sürücü kapağı üzerindeki yuvalarla hizalayın.
2. Taşıyıcıyı kenarlarını sürücü kapağı üzerine denk getirmek için çekin.
3. Sürücü taşıyıcısını, sabitlemek için sürücü kapağına indirin.

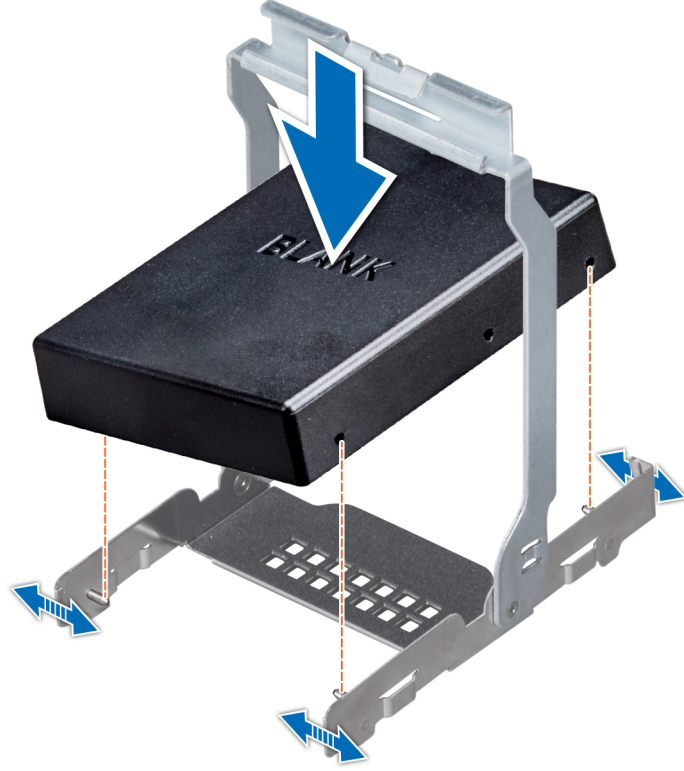

**Rakam 27. Orta sürücü taşıyıcısına sürücü kapağı takma**

#### Sonraki Adımlar

Sisteminizde çalıştıktan sonra bölümünde listelenen prosedürü takip edin.

## Orta sürücü teysisinden sürücü taşıyıcısı çıkarma

#### Önkoşullar

1. [Güvenlik talimatları](#) bölümünde listelenen güvenlik yönergelerini uygulayın.
2. [Sisteminizde çalışmadan önce](#) bölümündeki prosedüre uyun.
3. Yönetim yazılımından, çıkarılacak sürücüyü hazırlayın. Sürücü taşıyıcısındaki göstergelerin sürücünün emniyetli bir şekilde çıkarılabileceği sinyalini bekleyin. Daha fazla bilgi için [Dell.com/storagecontrollermanuals](http://Dell.com/storagecontrollermanuals) adresindeki depolama denetleyicisi belgelerine bakın.

Sürücü çevrimiçiyse, yeşil etkinlik/arıza göstergesi sürücü kapatılırken yanıp söner. Sürücü göstergeleri kapandığında sürücü çıkarılmaya hazırdır.

**⚠ DİKKAT:** Veri kaybını önlemek için, işletim sisteminizin çalışırken değiştirilebilir sürücü kurulumunu desteklediğinden emin olun. İşletim sisteminiz ile birlikte verilen belgelere bakın.

**⚠ DİKKAT:** Çalışırken takılabilen bir yedek sürücü takılıp system açıldığında, sürücü otomatik olarak yeniden oluşturulmaya başlar. Yedek sürücünün boş olduğundan veya üzerine yazmak istediğiniz verileri içerdiğinden emin olun. Yedek sürücüde bulunan bütün bilgiler sürücü kurulduktan hemen sonra silinir.

**⚠ DİKKAT:** Önceki nesil NAS sistemlerinden sürücü taşıyıcıların karıştırılması desteklenmez.

#### Adımlar

1. Sürücü taşıyıcı kolunu yukarı doğru kaldırın.
2. Sürücü teysisi üzerindeki serbest bırakma tırnağına basın ve sürücünün arka panelden ayrılması için sürücü taşıyıcısının kolunu yukarı doğru kaldırın.
3. Sürücü taşıyıcı kolunu tutun ve sürücü taşıyıcısını sürücü teysisinden çıkarın.

**⚠ DİKKAT:** Düzgün sistem soğutması sağlamak için tüm boş sürücü yuvalarına kapaklar takılı olması gerekir.

4. Hemen bir sürücü yerleştirmeyecekseniz, boş sürücü yuvasına bir sürücü kapağı yerleştirin.

**i NOT:** Sürücü taşıyıcısını sürücü tepsisine takmadan önce sürücü taşıyıcısındaki sürücü kapaklarını takın.

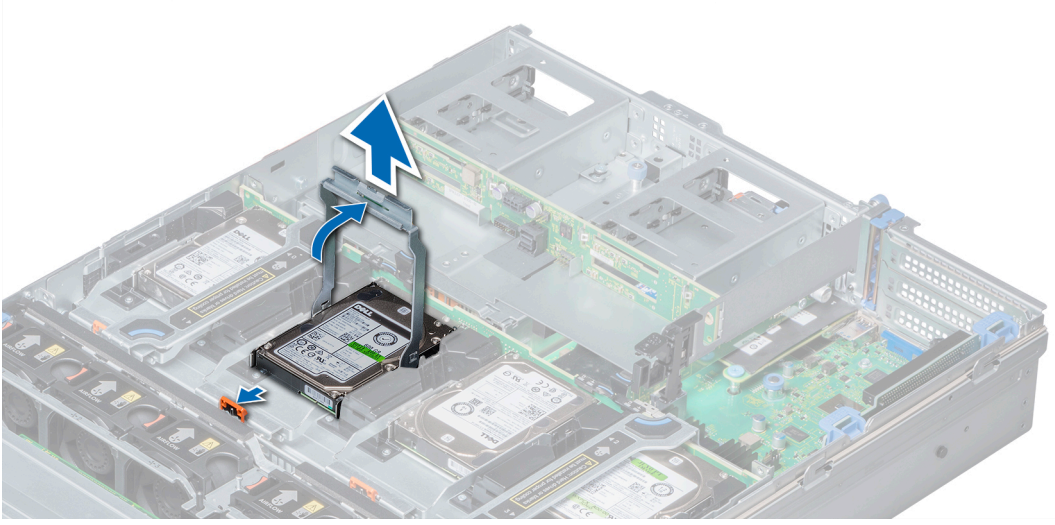

**Rakam 28. Orta sürücü tepsisinden sürücü taşıyıcısı çıkarma**

#### Sonraki Adımlar

Orta sürücü tepsisine sürücü taşıyıcısı takma.

## Orta sürücü tepsisine sürücü taşıyıcısı takma

#### Önkoşullar

Güvenlik talimatları bölümünde listelenen güvenlik yönergelerini uygulayın.

**⚠ DİKKAT:** Yalnızca sürücü arka paneli ile kullanım için test edilmiş ve onaylanmış sürücülerini kullanın.

**⚠ DİKKAT:** Sürücüyü takarken bitişindeki sürücülerin tam olarak takılı olduğundan emin olun. Sürücü taşıyıcısı takılırken kolunun yanındaki kısmen takılı olan taşıyıcıya sabitlenmeye çalışılması, kısmen takılı olan taşıyıcının koruyucu yayına zarar verip kullanılmaz hale getirebilir.

**⚠ DİKKAT:** Veri kaybını önlemek için, işletim sisteminizin çalışırken değiştirilebilir sürücü kurulumunu desteklediğinden emin olun. İşletim sisteminiz ile birlikte verilen belgelere bakın.

**⚠ DİKKAT:** Önceki nesil NAS sistemlerinden sürücü taşıyıcıların karıştırılması desteklenmez.

**⚠ DİKKAT:** Çalışırken takılabilen bir yedek sürücü takılıp system açıldığında, sürücü otomatik olarak yeniden oluşturulmaya başlar. Yedek sürücünün boş olduğundan veya üzerine yazmak istediğiniz verileri içerdiğinden emin olun. Yedek sürücüde bulunan bütün bilgiler sürücü kurulduktan hemen sonra silinir.

#### Adımlar

1. Taşıyıcı kolunu kaldırın.
2. Sürücü yuvasına bir sürücü kapağı takılıysa, kapağı çıkarın.
3. Sürücü taşıyıcısını sürücü tepsisine yerleştirin.
4. Sürücüyü arka paneldeki konektöre geçirmek için sürücü taşıyıcı kolunu indirin ve sürücüyü yerine kenetleyin.

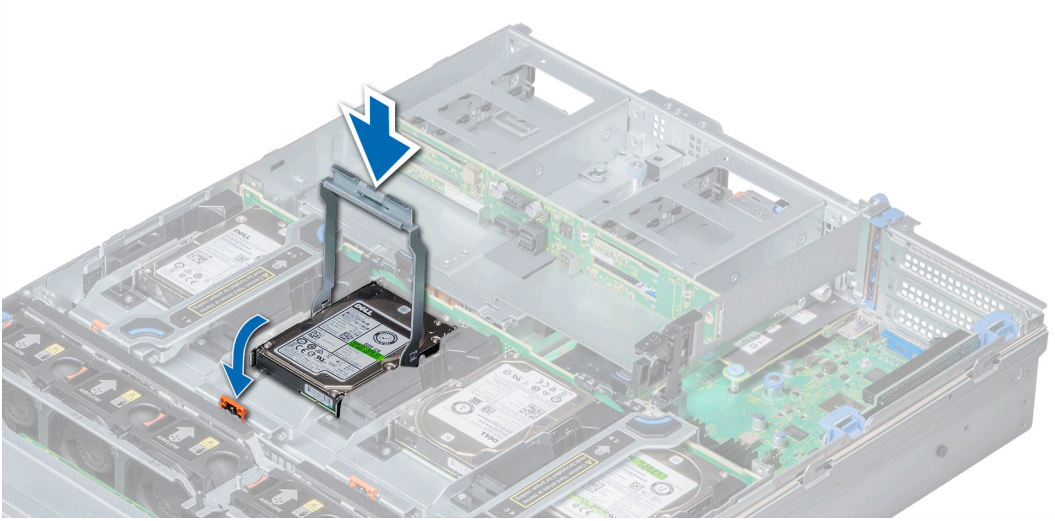

**Rakam 29. Orta sürücü tepsisine sürücü taşıyıcısı takma**

#### Sonraki Adımlar

Sisteminizde çalıştıktan sonra bölümünde listelenen prosedürü takip edin.

## Sürücü taşıyıcısından 3,5 inç sürücü çıkarma

#### Önkoşullar

1. [Güvenlik talimatları](#) bölümünde listelenen güvenlik yönergelerini uygulayın.
2. [Sisteminizde çalışmadan önce](#) bölümündeki prosedüre uyun.

**⚠ DİKKAT:** Önceki nesil NAS sistemlerinin sürücülerinin karıştırılması desteklenmez.

**⚠ DİKKAT:** Düzgün sistem soğutması sağlamak için tüm boş sürücü yuvalarına kapaklar takılı olması gerekir.

#### Adımlar

1. Sürücü taşıyıcısı üzerindeki tırnakları sürücüdeki yuvalardan ayırmak için taşıyıcıyı köşelerinden dışarı itin.
2. Sürücü taşıyıcısını kaldırarak sürücüden çıkarın.

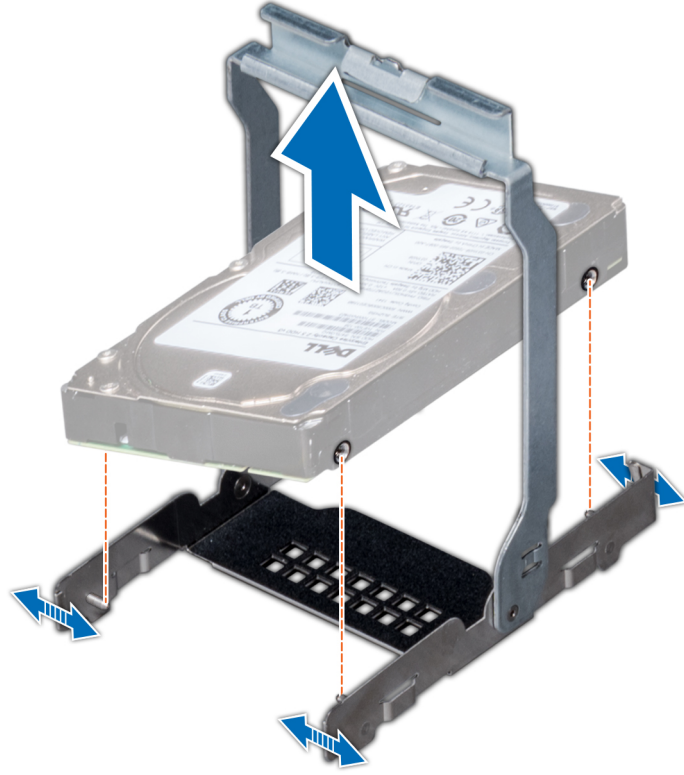

**Rakam 30. Sürücü taşıyıcısından 3,5 inç sürücü çıkarma**

#### **Sonraki Adımlar**

Sürücü taşıyıcısına 3,5 inç sabit sürücü takma.

## **Sürücü taşıyıcısına 3,5 inç sürücü takma**

#### **Önkoşullar**

[Güvenlik talimatları](#) bölümünde listelenen güvenlik yönergelerini uygulayın.

**⚠ DİKKAT: Önceki nesil NAS sistemlerinin sürücülerinin karıştırılması desteklenmez.**

#### **Adımlar**

1. Sürücü taşıyıcısı üzerindeki tırnakları sürücü üzerindeki yuvalarla aynı hizaya getirin.
2. Taşıyıcıyı sürücü üzerine denk getirmek için köşelerinden çekin.
3. Sürücü taşıyıcısını sabitlemek için sürücünün üzerine indirin.

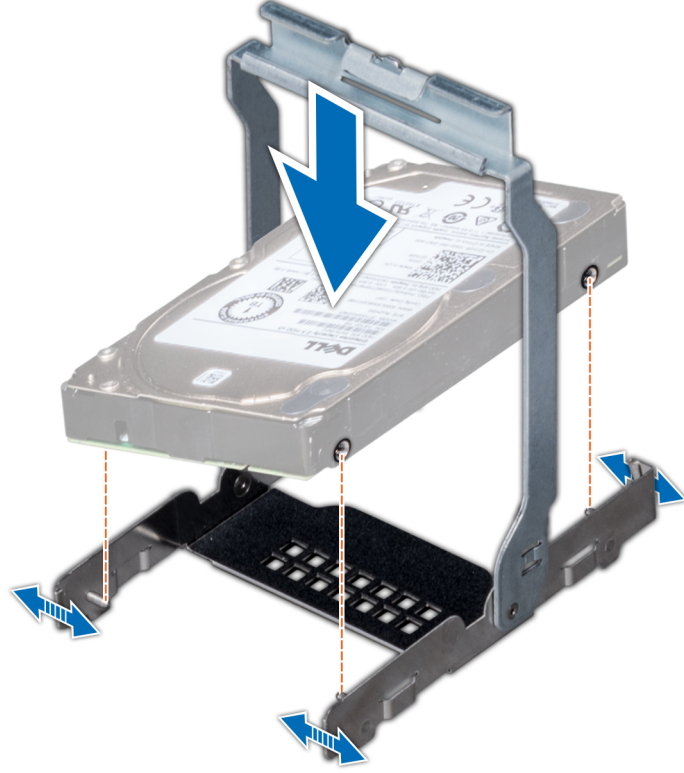

**Rakam 31. Sürücü taşıyıcısına 3,5 inç sürücü takma**

#### Sonraki Adımlar

Sisteminizde çalıştıktan sonra bölümünde listelenen prosedürü takip edin.

## Sürücüler

Sürücüler yuvalarına oturan çalışırken değiştirilebilen sürücü taşıyıcıları ile verilir.

**⚠ DİKKAT:** Sistem çalışırken bir sürücüyü takmadan veya çıkarmadan önce konak adaptörünün doğru yapılandırıldığından emin olmak için depolama denetleyici kartının belgelerine bakın.

**⚠ DİKKAT:** Sürücü biçimlendirilirken sistemi kapatmayın veya yeniden başlatmayın. Sürücü arızası oluşabilir.

Sürücü biçimlendirirken, tamamlanması için yeterli süre ayırın. Yüksek kapasiteli sürücülerin biçimlendirmesinin birkaç saat sürebileceğini unutmayın.

Bu bölümde sabit sürücü kapağının ve çalışırken değiştirilebilir sabit sürücünün çıkarılması ve takılması ve sabit sürücünün sabit sürücü taşıyıcısından çıkarılması ve taşıyıcıya takılması hakkında bilgi bulunur.

## Sürücü kapağını çıkarma

#### Önkoşullar

1. Güvenlik talimatları bölümünde listelenen güvenlik yönergelerini uygulayın.
2. Takılıysa, ön çerçeveyi çıkarın.

**⚠ DİKKAT:** Sistemin düzgün soğutulmasını sağlamak için tüm boş sürücü yuvalarına sürücü kapakları takılmalıdır.

**⚠ DİKKAT:** Önceki nesil NAS sistemlerinden sürücü kapaklarının karıştırılması desteklenmez.

## Adımlar

Açma düğmesine basın ve sürücü kapağını sürücü yuvasından dışarı doğru kaydırın.

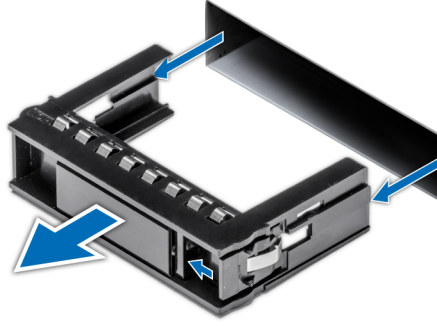

## Rakam 32. Sürücü kapağını çıkarma

### Sonraki Adımlar

1. Sisteminizde çalıştıktan sonra bölümündeki prosedürlere uyun.
2. Sürücü veya sürücü kapağı takma.

## Sürücü kapağını takma

### Önkosullar

Güvenlik talimatları bölümünde listelenen güvenlik yönergelerini uygulayın.

**⚠ DİKKAT:** Önceki nesil NAS sistemlerinden sürücü kapaklarının karıştırılması desteklenmez.

## Adımlar

Sürücü kapağını sürücü yuvasına takın ve serbest bırakma düğmesi yerine oturana kadar yavaşça itin.

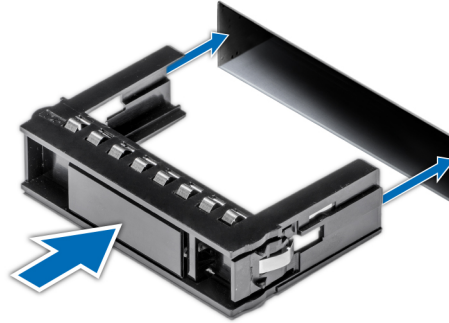

## Rakam 33. Sürücü kapağını takma

### Sonraki Adımlar

Çıkarılmışsa, ön çerçeveyi takın.

## Sürücü taşıyıcısını çıkarma

### Önkosullar

1. Güvenlik talimatları bölümünde listelenen güvenlik yönergelerini uygulayın.
2. Sisteminizde çalışmadan önce bölümündeki prosedüre uyun.

3. Varsa, ön çerçeveyi çıkarın.
4. Yönetim yazılımıyla sürücüyü çıkarmaya hazırlayın.

Sürücü çevrimiçiyse, sürücü kapanırken yeşil etkinlik veya arıza göstergesi yanar söner. Sürücü göstergeleri kapandığında, sürücü çıkarılmaya hazırdır. Daha fazla bilgi için depolama denetleyicisinin belgelerine bakın.

**⚠ DİKKAT:** Sistem çalışırken bir sürücüyü takmadan veya çıkarmadan önce, konak adaptörlerinin sürücü çıkarma işlemini desteklemek için doğru şekilde yapılandırıldıklarından emin olmak için depolama denetleyici kartı dokümanına bakın.

**⚠ DİKKAT:** Önceki nesil NAS sistemlerinin sürücülerinin karıştırılması desteklenmez.

**⚠ DİKKAT:** Veri kaybını önlemek için, işletim sisteminizin sürücü takmayı desteklediğinden emin olun. İşletim sisteminiz ile birlikte verilen belgelere bakın.

#### Adımlar

1. Sürücü taşıyıcı serbest bırakma kolunu açmak için serbest bırakma düğmesine basın.
2. Kolu tutarak sürücü taşıyıcısını sürücü yuvasından kaydırarak çıkarın.



Rakam 34. Sürücü taşıyıcısını çıkarma

#### Sonraki Adımlar

1. Sisteminizde çalıştıktan sonra bölümündeki prosedürlere uyun.
2. Bir sürücü taşıyıcısı takın.
3. Sürücüyü hemen değiştirmiyorsanız, sistemin düzgün soğutulması için boş sürücü yuvasına bir sürücü kapağı takın.

## Sürücü taşıyıcısını takma

#### Önkoşullar

**⚠ DİKKAT:** Sistem çalışırken bir sürücüyü takmadan veya çıkarmadan önce, konak adaptörlerinin sürücü çıkarma işlemini desteklemek için doğru şekilde yapılandırıldıklarından emin olmak için depolama denetleyici kartı dokümanına bakın.

**⚠ DİKKAT:** Önceki nesil NAS sistemlerinin sürücülerinin karıştırılması desteklenmez.

**⚠ DİKKAT:** SAS ve SATA sürücülerin aynı RAID biriminde birleştirilmesi desteklenmez.

**⚠ DİKKAT:** Sürücüyü takarken bitişindeki sürücülerin tam olarak takılı olduğundan emin olun. Sürücü taşıyıcısı takılırken kolunun yanındaki kısmen takılı olan taşıyıcıya sabitlenmeye çalışılması, kısmen takılı olan taşıyıcının koruyucu yayına zarar verip kullanılmaz hale getirebilir.

**⚠ DİKKAT:** Çalışırken takılabilen bir yedek sürücü takılıp system açıldığında, sürücü otomatik olarak yeniden oluşturulmaya başlar. Yedek sürücünün boş olduğundan veya üzerine yazmak istediğiniz verileri içerdiğinden emin olun. Yedek sürücüde bulunan bütün bilgiler sürücü kurulduktan hemen sonra silinir.

1. Güvenlik talimatları bölümünde listelenen güvenlik yönergelerini uygulayın.
2. Varsa, sürücü kapağını çıkarın.

#### Adımlar

1. Serbest bırakma kolunu açmak için sürücü taşıyıcısının ön tarafındaki serbest bırakma düğmesine basın.
2. Sürücü taşıyıcısını, sürücü arka panele temas edene kadar iterek sürücü yuvasına yerleştirin.
3. Sürücüyü yerine oturtmak için sürücü taşıyıcısı kolunu kapatın.



#### Rakam 35. Sürücü taşıyıcısını takma

#### Sonraki Adımlar

Varsa, ön çerçeveyi takın.

## 2,5 inç sürücüyü 3,5 inç sürücü adaptöründen çıkarma

#### Önkoşullar

1. Güvenlik talimatları bölümünde listelenen güvenlik yönergelerini uygulayın.
2. Sisteminizde çalışmadan önce bölümündeki prosedüre uyun.
3. 3,5 inç sürücü adaptörünü 3,5 inç sürücü taşıyıcısından çıkarın.

**ⓘ NOT:** 2,5 inçlik çalışırken değiştirilebilir bir sürücü, 3,5 inçlik bir sürücü adaptörüne ve daha sonra 3,5 inç çalışırken değiştirilebilir sürücü taşıyıcısına takılır.

#### Adımlar

1. 3,5 inç sürücü adaptörünün yan tarafındaki vidaları çıkarmak için bir tornavida kullanın.
2. Sürücüyü 3,5 inç sürücü adaptöründen çıkarın.

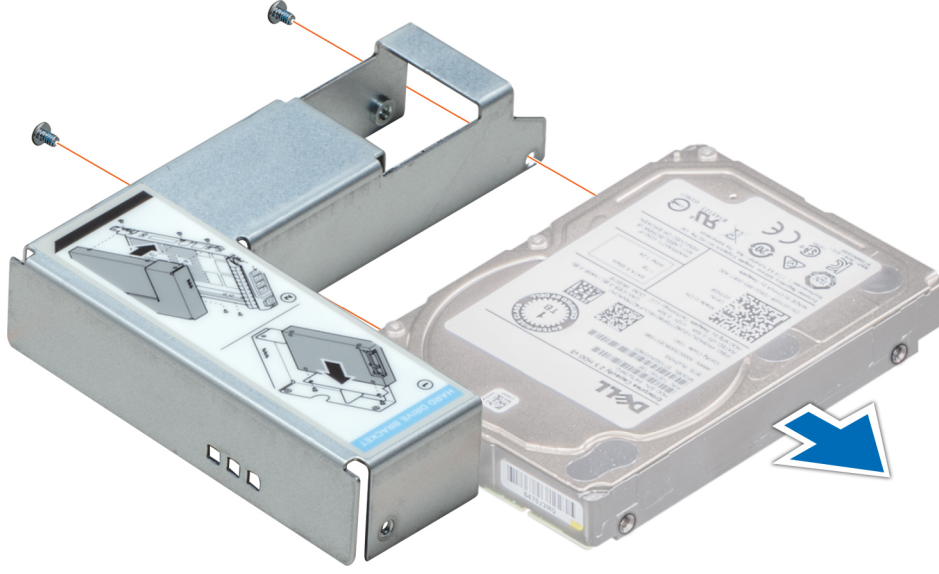

### Rakam 36. 2,5 inç sürücüyü 3,5 inç sürücü adaptöründen çıkarma

#### Sonraki Adımlar

2,5 inç sürücüyü 3,5 inç sürücü adaptörüne takın.

## 2,5 inç sürücüyü 3,5 inç sürücü adaptörüne takma

#### Önkoşullar

[Güvenlik talimatları](#) bölümünde listelenen güvenlik yönergelerini uygulayın.

#### Adımlar

1. 2,5 inç sürücüdeki vida deliklerini, 3,5 inç sürücü adaptöründeki vida delikleriyle aynı hizaya getirin.
2. Sürücüyü 3,5 inç sürücü adaptörüne sabitleyen vidaları sıkın.

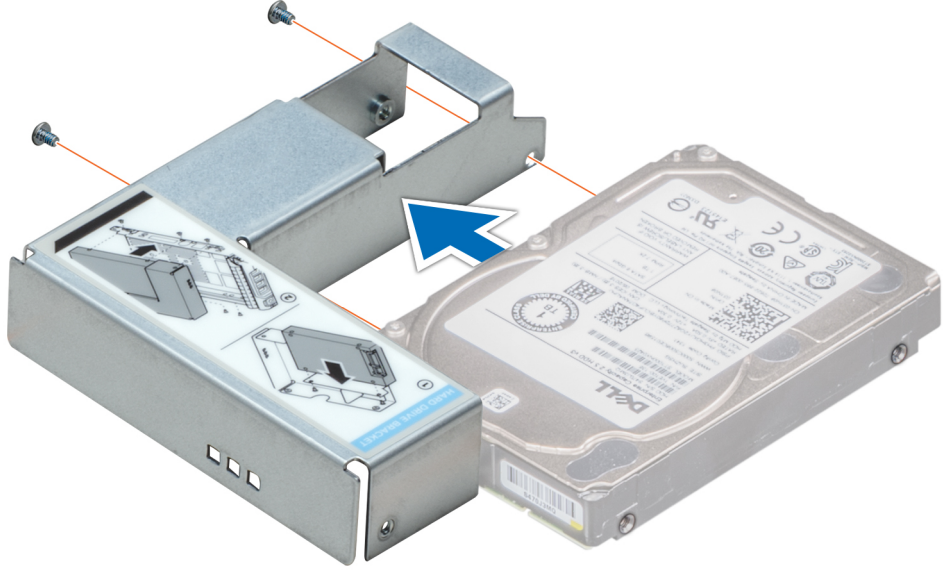

### Rakam 37. 2,5 inç sürücüyü 3,5 inç sürücü adaptörüne takma

#### Sonraki Adımlar

1. 3,5 inç adaptörü 3,5 inç sürücü taşıyıcısına takın.
2. [Sisteminizde çalıştıktan sonra](#) bölümündeki prosedürlere uyun.

## 3,5 inç sürücü taşıyıcısından 3,5 inç adaptör çıkarma

#### Önkoşullar

1. [Güvenlik talimatları](#) bölümünde listelenen güvenlik yönergelerini uygulayın.
2. [Sisteminizde çalışmadan önce](#) bölümündeki prosedüre uyun.
3. 3,5 inç sürücü taşıyıcısını sistemden çıkarın.

#### Adımlar

1. Sürücü taşıyıcısının raylarındaki vidaları sökün.
2. 3,5 inç sürücü adaptörünü kaldırarak taşıyıcıdan çıkarın.

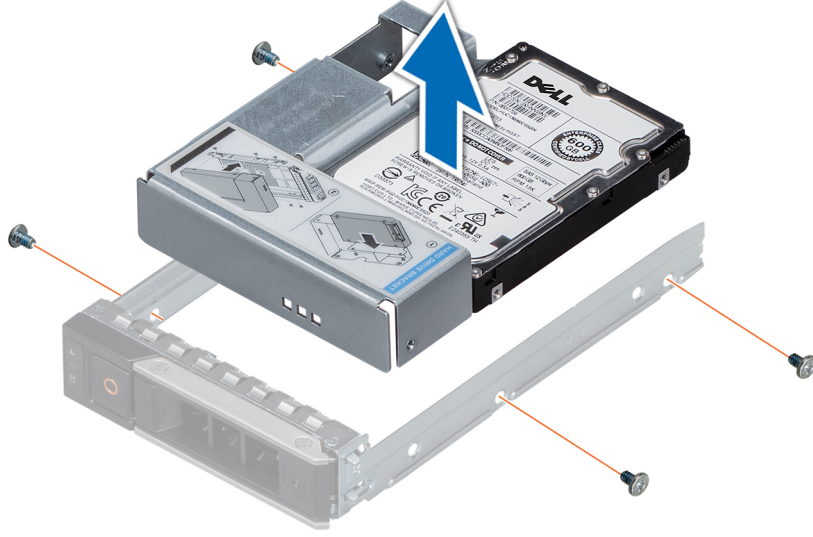

**Rakam 38. 3,5 inç sürücü taşıyıcısından 3,5 inç adaptör çıkarma**

#### Sonraki Adımlar

3,5 inç sürücü taşıyıcısına 3,5 inç adaptör takma..

## 3,5 inç sürücü taşıyıcısına 3,5 inç adaptör takma

#### Önkoşullar

[Güvenlik talimatları](#) bölümünde listelenen güvenlik yönergelerini uygulayın.

#### Adımlar

1. 3,5 inç sürücü adaptörünü, sürücünün konektör ucu sürücü taşıyıcısının arkasına bakacak şekilde sürücü taşıyıcısına takın.
2. Sürücü üzerindeki vida deliklerini sürücü taşıyıcısı üzerindeki deliklerle hizalayın.
3. Sürücüyü sürücü taşıyıcısına sabitlemek için vidaları takın.

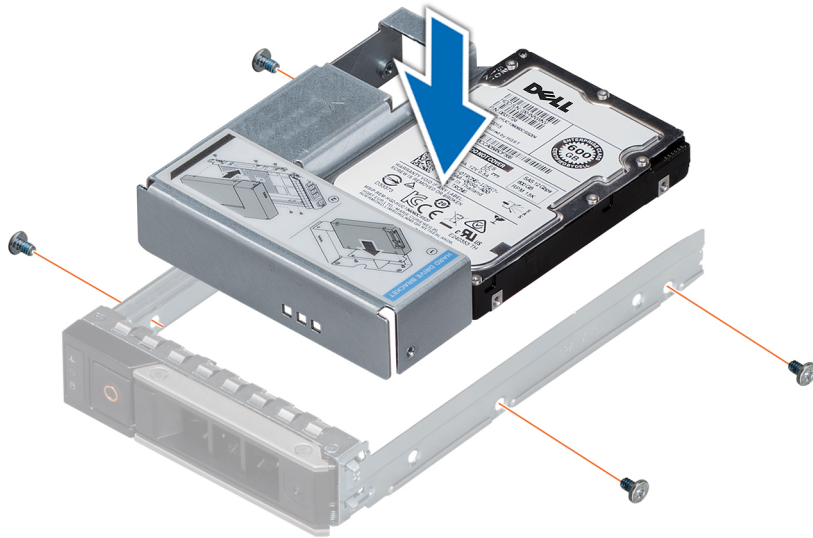

**Rakam 39. 3,5 inç sürücü taşıyıcısına 3,5 inç adaptör takma**

### Sonraki Adımlar

1. 3,5 inç sürücü taşıyıcısını sisteme takın.
2. Sisteminizde çalıştıktan sonra bölümünde listelenen prosedürü takip edin.

## Sürücüyü sürücü taşıyıcısından çıkarma

### Önkoşullar

**⚠ DİKKAT:** Önceki nesil depolama sistemlerinin sürücülerinin karıştırılması desteklenmez.

### Adımlar

1. Sürücü taşıyıcısındaki yan raylardan dört adet vidayı çıkarın.
2. Sürücüyü kaldırarak sürücü taşıyıcısından çıkarın.



### Rakam 40. Sürücüyü sürücü taşıyıcısından çıkarma

### Sonraki Adımlar

Gerekliyorsa sürücüyü sürücü taşıyıcısına takın.

## Sürücü taşıyıcısına bir sürücü takma

### Önkoşullar

[Güvenlik talimatları](#) bölümünde listelenen güvenlik yönergelerini uygulayın.

**⚠ DİKKAT:** Önceki nesil NAS sistemlerinin sürücü taşıyıcılarının karıştırılması desteklenmez.

**ⓘ NOT:** Sürücü taşıyıcısına bir sürücü takarken vidaların 4 inç-lb torkta olduğundan emin olun.

### Adımlar

1. Sürücüyü, konektör ucu sürücü taşıyıcısının arkasına bakacak şekilde taşıyıcıya takın.
2. Sürücüdeki vida deliklerini sürücü taşıyıcısındaki deliklerle hizalayın.  
Doğru biçimde hizalandığında, sürücünün arka tarafı sürücü kutusunun arkasıyla birbirine yaslanacaktır.
3. Sürücüyü, sürücü taşıyıcısına sabitleyen vidaları sıkın.



**Rakam 41. Sürücü taşıyıcısına bir sürücü takma**

## Arka sürücü kafesi

Sürücü kafesi iki 3,5 inç sürücüyü veya 3,5 inç karma taşıyıcılarda iki 2,5 inç sürücüyü destekler.

Bu bölümde arka sürücü kafesinin çıkarılması ve takılması hakkında bilgi bulunur.

## Arka sürücü kafesini çıkarma

2,5 inç ve 3,5 inç arka sürücü kafeslerinin çıkarılma yordamları aynıdır.

### Önkoşullar

1. [Güvenlik talimatları](#) bölümünde listelenen güvenlik yönergelerini uygulayın.
2. [Sisteminizde çalışmadan önce](#) bölümündeki prosedüre uyun.
3. Tüm sürücüleri çıkarın.
4. Tüm kabloları arka sürücü panelinden ayırın.
5. Arka sürücü arka panelini çıkarın.

### Adımlar

1. Sürücü kafesini sisteme sabitleyen vidaları yıldız tornavida (#2) kullanarak gevşetin.
2. Sürücü kafesini kenarlarından tutun ve kaldırıp sistemden çıkarın.

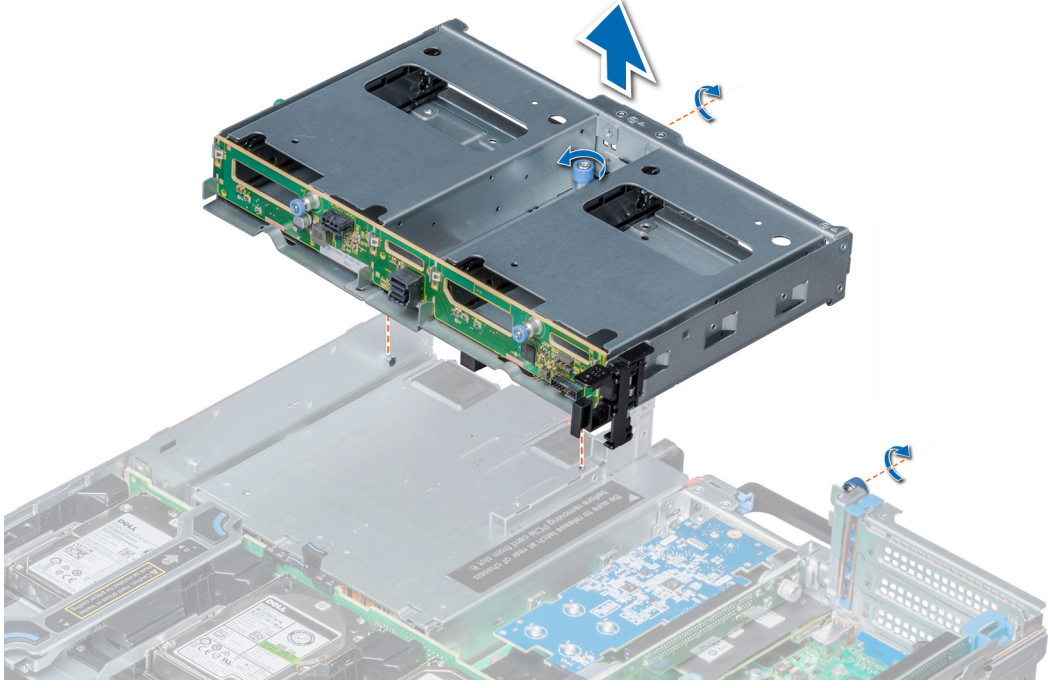

**Rakam 42. 2 x 3,5 inç sürücü arka kafesini çıkarma**

#### **Sonraki Adımlar**

Arka sürücü kafesini takma.

## **Arka sürücü kafesi takma**

2,5 inç ve 3,5 inç arka sürücü kafeslerini takma yordamı aynıdır.

#### **Önkoşullar**

[Güvenlik talimatları](#) bölümünde listelenen güvenlik yönergelerini uygulayın.

#### **Adımlar**

1. Sürücü kafesi üzerindeki vidaları sistemdeki vida delikleriyle hizalayın.
2. Sürücü kafesini sıkıca oturana kadar sisteme doğru alçaltın.
3. Sürücü kafesini sisteme sabitleyen vidaları yıldız tornavida (#2) kullanarak sıkın.

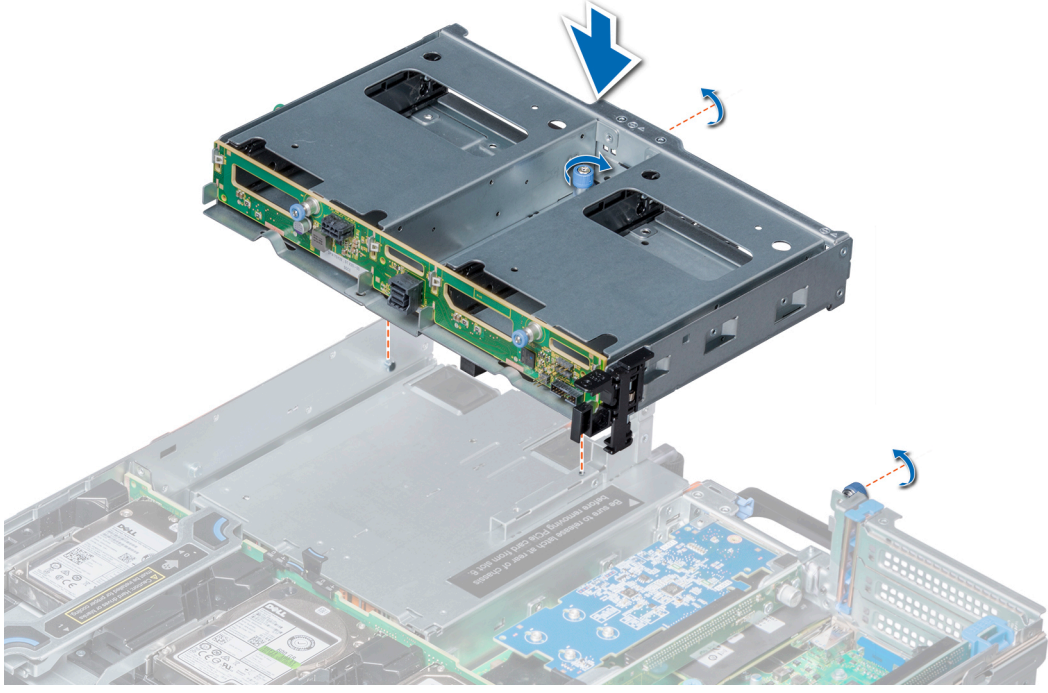

**Rakam 43. 2 x 3,5 inç arka sürücü kafesi takma**

#### Sonraki Adımlar

1. Arka sürücü arka panelini takın.
2. Tüm kabloları arka sürücü arka paneline bağlayın.
3. Tüm sürücülerini takın.
4. [Sisteminizde çalıştıktan sonra](#) bölümündeki prosedürlere uyun.

## Sistem belleği

Sistem, DDR4 kayıtlı DIMM (RDIMM) yuvalarını destekler. Sistem belleği, işlemci tarafından yürütülen talimatları saklar.

Bellek veriyolu çalışma frekansı, aşağıdaki etkenlere bağlı olarak 3200 MT/sn veya 2666 MT/sn değerindedir:

- DIMM tipi (RDIMM)
- Kanal başına kullanılan DIMM yuvası sayısı
- Seçilen sistem profili (örneğin, Performansa Göre Optimize Edilmiş veya Özel [yüksek veya düşük hızda çalıştırılabilir])
- İşlemcilerin maksimum desteklenen DIMM frekansı

**i** **NOT:** MT/s, DIMM hızını saniye başına MegaTransfer olarak belirtir.

Sisteminiz işlemci başına bir set olmak üzere 12 soketlik iki sete ayrılmış 24 bellek soketi içerir. Her bir 12 soketlik set altı kanal olarak organize edilmiştir. Her bir kanalda ilk soketin serbest bırakma tırnakları beyaz, ikincisi siyah işaretlidir.

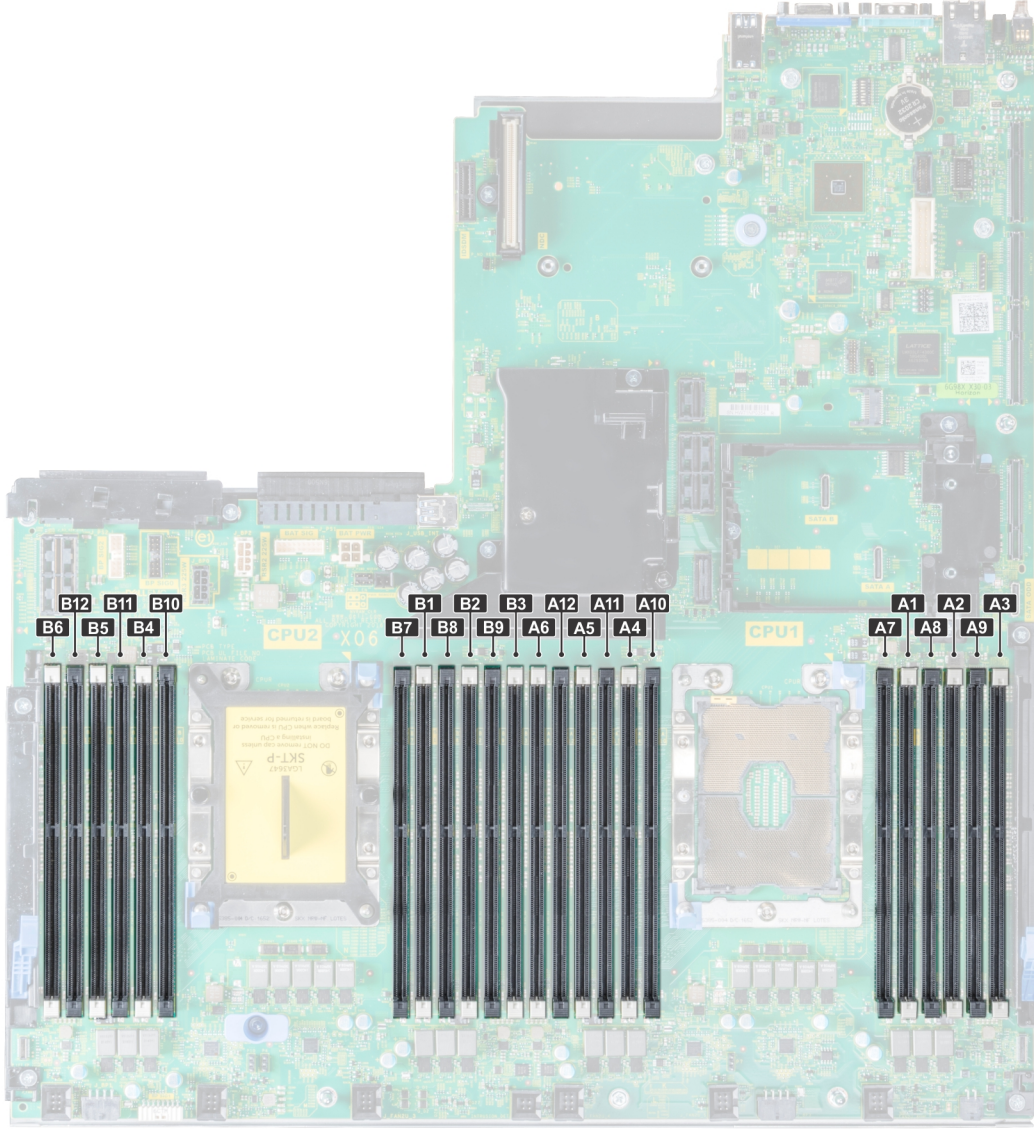

**Rakam 44. Sistem belleği görünümü**

Bellek kanalları şu şekilde organize edilir:

**Tablo 6. Bellek kanalları**

İşlemci	Kanal 0	Kanal 1	Kanal 2	Kanal 3	Kanal 4	Kanal 5
İşlemci 1	Yuva A1 ve A7	Yuva A2 ve A8	Yuva A3 ve A9	Yuva A4 ve A10	Yuva A5 ve A11	Yuva A6 ve A12
İşlemci 2	Yuva B1 ve B7	Yuva B2 ve B8	Yuva B3 ve B9	Yuva B4 ve B10	Yuva B5 ve B11	Yuva B6 ve B12

## Genel bellek modülü montaj yönergeleri

Sisteminizin en iyi performansı göstermesini sağlamak için, sistem belleğinizi yapılandırırken aşağıdaki genel yönergelere uyun. Sistem belleği yapılandırmanız bu yönergelere uymuyorsa sisteminiz başlatılamayabilir, bellek yapılandırması sırasında yanıt vermeyebilir veya daha düşük bellekle çalışabilir.

Sistem, sistemin herhangi bir geçerli yonga seti mimari yapısında yapılandırılabilmesini ve çalışmasını sağlayarak Flexible Memory Configuration'ı (Esnek Bellek Yapılandırmasını) destekler. Aşağıda en iyi performans için önerilen yönergeler bulunmaktadır:

- x4 ve x8 DRAM tabanlı bellek modülleri karıştırılabilir.
- Aşama sayısına bakılmaksızın en fazla iki adet RDIMM yerleştirilebilir.

- Aşama sayısına bakılmaksızın bir kanala en fazla iki farklı aşamalı DIMM yerleştirilebilir.
- Farklı hızlardaki bellek modülleri takılırsa, bunlar en düşük hızlı bellek modülünün hızında çalışır.
- Bellek modülü soketlerini, yalnızca bir işlemci takılıysa yerleştirin.
  - Tek işlemcili sistemler için A1 ila A12 soketleri kullanılabilir.
  - Çift işlemcili sistemlerde, A1 ila A12 soketleri ve B1 ila B12 soketleri kullanılabilir.
- Tüm soketlere önce beyaz ve sonra siyah serbest bırakma tırnaklarını yerleştirin.
- Farklı kapasitedeki bellek modülleri karışık kullanırken, soketlere ilk olarak en yüksek kapasiteli bellek modüllerini yerleştirin.
 

Örneğin, 8 GB ve 16 GB bellek modüllerini karıştırmak isterseniz 16 GB bellek modüllerini beyaz serbest bırakma tırnaklı soketlere, 8 GB bellek modüllerini ise siyah serbest bırakma tırnaklı soketlere yerleştirin.
- Farklı kapasitedeki bellek modülleri, diğer bellek doldurma kurallarının takip edilmesi koşuluyla karıştırılabilir.
 

Örneğin, 8 GB ve 16 GB bellek modülleri karıştırılabilir.
- Çift işlemci yapılandırmasında, tüm işlemcilerin bellek yapılandırması aynı olmalıdır.
 

Örneğin, işlemci 1 için A1 soketini doldurursanız, işlemci 2 için B1 soketini doldurun ve bu şekilde devam edin.
- Bir sistemde ikiden fazla bellek modülü kapasitesini karıştırmak desteklenmez.
- Dengesiz bellek yapılandırmaları performans kaybıyla sonuçlanır, bu nedenle en iyi performans için her zaman bellek kanallarına aynı DIMM'leri aynı şekilde yerleştirin.
- Performansı maksimuma çıkarmak için bir kerede işlemci başına altı adet birbirinin aynısı bellek modülü (kanal başına bir DIMM) yerleştirin.
- Sistemin düzgün çalıştığından emin olmak için, bellek modülü dolgu ekleri boş olan herhangi bir bellek soketine takılmamalıdır.

## Moda Özel Yönergeler

Her işlemciye altı bellek kanalı tahsis edilmiştir. İzin verilen yapılandırmalar, seçilen bellek moduna bağlıdır.

## Bellek tarafından optimize edilmiş (bağımsız kanal) modu

Bu mod yalnızca x4 aygıt genişliğini kullanan bellek modülleri için Tek Aygıt Veri Düzeltme (SDDC) özelliğini destekler ve belirli herhangi bir yuva yerleştirme gerekliliğini zorunlu kılmaz.

## Bellek yedekleme

**NOT:** Bellek yedekleme kullanmak için bu özelliğin Sistem Kurulumu'nun BIOS menüsünde etkinleştirilmiş olması gerekir.

**Tablo 7. Bellek yedekleme**

Bellek	Açıklama
Bellek yedekleme (Tek Aşamalı)	Bellek yedekleme, kanal başına yedek olarak bir aşama ayırır. Bir aşamada veya kanalda aşırı sayıda düzeltilebilir hata oluşursa, bu hatalar, düzeltilemez bir arızaya neden olmalarını önlemek için, işletim sistemi çalışırken yedek alana alınır. Kanal başına iki veya daha fazla aşamanın doldurulmasını gerektirir.
Bellek yedekleme (Çok Aşamalı)	Bellek yedekleme, kanal başına yedek olarak iki aşama ayırır. Bir aşamada veya kanalda aşırı sayıda düzeltilebilir hata oluşursa, bu hatalar, düzeltilemez bir arızaya neden olmalarını önlemek için, işletim sistemi çalışırken yedek alana alınır. Kanal başına üç veya daha fazla aşamanın doldurulmasını gerektirir.

Tek aşamalı bellek yedekleme etkinleştirildiğinde, işletim sisteminin kullanabileceği bellek miktarı kanal başına bir aşama düşürülür. Örneğin yirmi dört adet 16 GB çift aşamalı bellek modülüne sahip bir çift işlemcili yapılandırmada, kullanılabilir sistem belleği şöyle hesaplanır:  $3/4$  (aşama/kanal)  $\times$  24 (bellek modülü)  $\times$  16 GB = 288 GB.  $24$  (bellek modülü)  $\times$  16 GB = 384 GB şeklinde hesaplanmaz. Bu hesaplama, tek aşamalı yedekleme veya çok aşamalı yedekleme için farklıdır. Çok aşamalı yedekleme için çarpan  $1/2$  (aşama/kanal) olarak değişir.

**NOT:** Bellek yedekleme çok bitli düzeltilemez bir hataya karşı koruma sunmaz.

## Bellek aynalama

Bellek Yansıtma, en güçlü DIMM güvenilirlik modunu sunarak, iyileştirilmiş düzeltilemez çok bitli arıza koruması sağlar. Yansıtmalı bir yapılandırmada, toplam kullanılabilir sistem belleği toplam yüklü fiziksel belleğin yarısıdır. Yüklü belleğin yarısı etkin DIMM'leri yansıtma için kullanılır. Düzeltilemez bir hata durumunda, sistem, yansıtılmış kopyalamaya geçer. Bu, Tek Ayrıtlı Veri Düzeltmesi (SDDC) ve çok bitli koruma sağlar.

Bellek modülü kurulum yönergeleri aşağıdaki gibidir:

- Bellek modülleri boyut, hız ve teknoloji bakımından aynı olmalıdır.
- Bellek modülleri, bellek yansıtmasını olanaklı kılmak için CPU başına 6'lık gruplar halinde doldurulmalıdır.

**Tablo 8. Bellek yerleştirme kuralları**

İşlemci	Configuration (Yapılandırma)	Bellek yerleştirme	Bellek yerleştirme bilgileri
-Tek CPU	Optimize edici (Bağımsız kanallı) yerleştirme sırası	1, 2, 3, 4, 5, 6, 7, 8, 9, 10, 11, 12	Bu sırayla yerleştirin; tek sayıda modül takılabilir.
	Yansıtma yerleştirme sırası	{1, 2, 3, 4, 5, 6}, {7, 8, 9, 10, 11, 12}	Yansıtma CPU başına 6 veya 12 DIMM yuva ile desteklenir.
	Tek aşamalı yedek yerleştirme sırası	1, 2, 3, 4, 5, 6, 7, 8, 9, 10, 11, 12	Bu sırada yerleştirin; tek sayıda modül takılabilir. Kanal başına iki veya daha fazla aşama gerektirir.
	Çok aşamalı yedek yerleştirme sırası	1, 2, 3, 4, 5, 6, 7, 8, 9, 10, 11, 12	Bu sırada yerleştirin; tek sayıda modül takılabilir. Kanal başına üç veya daha fazla aşama gerektirir.
	Hataya dayanıklı yerleştirme sırası	{1, 2, 3, 4, 5, 6}, {7, 8, 9, 10, 11, 12}	CPU başına 6 veya 12 DIMM yuva ile desteklenir.
Çift CPU (CPU1'den başlayarak CPU1 ve CPU2 yerleştirilmesi eşleşmelidir)	Optimize edilmiş (Bağımsız kanallı) yerleştirme sırası	C1{1}, C2{1}, C1{2}, C2{2}, C1{3}, C2{3}...	CPU başına Tek sayıda DIMM yuvası kullanılabilir.
	Yansıtma yerleştirme sırası	C1{1, 2, 3, 4, 5, 6}, C2{1, 2, 3, 4, 5, 6}, C1{7, 8, 9, 10, 11, 12}, C2{7, 8, 9, 10, 11, 12}	Yansıtma CPU başına 6 veya 12 DIMM yuva ile desteklenir.
	Tek aşamalı yedekleme yerleştirme sırası	C1{1}, C2{1}, C1{2}, C2{2}, C1{3}, C2{3}...	Bu sırada yerleştirin; CPU başına tek sayıda modül olabilir. Kanal başına iki veya daha fazla aşama gerektirir.
	Çok aşamalı yedek yerleştirme sırası	C1{1}, C2{1}, C1{2}, C2{2}, C1{3}, C2{3}, C1{4}, C2{4}, C1{5}, C2{5}...	Bu sırada yerleştirin; CPU başına tek sayıda modül olabilir. Kanal başına üç veya daha fazla aşama gerektirir.
	Hataya dayanıklı yerleştirme sırası	C1{1, 2, 3, 4, 5, 6}, C2{1, 2, 3, 4, 5, 6}, C1{7, 8, 9, 10, 11, 12}, C2{7, 8, 9, 10, 11, 12}	CPU başına 6 veya 12 DIMM yuva ile desteklenir.

## Bellek modülünü çıkarma

### Önkoşullar

1. [Güvenlik talimatları](#) bölümünde listelenen güvenlik yönergelerini uygulayın.
2. [Sisteminizde çalışmadan önce](#) bölümündeki prosedüre uyun.
3. Varsa, hava örtüsünü çıkarın.
4. Varsa, orta sürücü tepsisini çıkarın.

**UYARI:** Sistemi kapattıktan sonra bellek modüllerinin soğumasını bekleyin. Bellek modüllerini kartların kenarlarından tutarak taşıyın ve bellek modülünün bileşenlerine veya metal temas noktalarına dokunmayın.

**DİKKAT:** Orta sürücü tepsi yapılandırmalarda sistemin düzgün soğutulduğundan emin olmak için boş bellek soketlerine bellek modülü kapakları takılmalıdır. Bellek modülü kapaklarını yalnızca bu soketlere bellek modülleri takmak istiyorsanız çıkarın.

**NOT:** DIMM kapağını kullanırken ısı kısıtlamasına uymanız gerekir. Isı kısıtlaması hakkında bilgi için Termal kısıtlamalar bölümüne bakın.

#### Adımlar

1. Uygun bellek modül soketini bulun.

**DİKKAT:** Her bellek modülünü, bellek modülünün ortasına veya metal uçlarına dokunmadan yalnızca kart köşelerinden tutun.

2. Bellek modülünü soketinden kurtarmak için bellek modülü soketinin her iki ucundaki ejektörleri itin.

3. Bellek modülünü kaldırarak sistemden çıkarın.

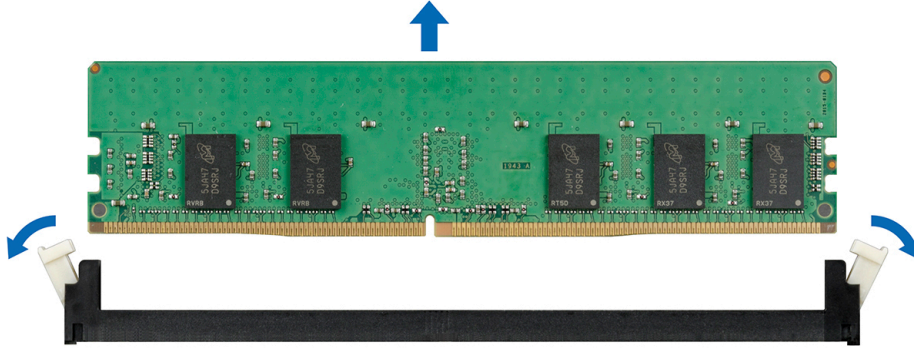

#### Rakam 45. Bellek modülünü çıkarma

#### Sonraki Adımlar

1. Bellek modülünü takın.

2. Orta sürücü tepsili yapılandırmalarda, bellek modülünü takmamak üzere çıkarıyorsanız, bir bellek modülü kapağı takın. Bellek modülü kapağı takma prosedürü bellek modülününki ile aynıdır.

**NOT:** Tek işlemcili sistemlerde, işlemci/DIMM kapağını CPU2 soketine takın.

**NOT:** Orta sürücü tepsili sistem yapılandırmalarında, düzgün soğutma sağlamak için DIMM kapağının takılması gerekir.

## Bellek modülünü takma

#### Önkoşullar

Güvenlik talimatları bölümünde listelenen güvenlik yönergelerini uygulayın.

**DİKKAT:** Orta sürücü tepsili yapılandırmalarda sistemin düzgün soğutulduğundan emin olmak için boş bellek soketlerine bellek modülü kapakları takılmalıdır. Bellek modülü kapaklarını yalnızca bu soketlere bellek modülleri takmak istiyorsanız çıkarın.

**NOT:** DIMM kapağını kullanırken ısı kısıtlamasına uymanız gerekir. Isı kısıtlaması hakkında bilgi için Termal kısıtlamalar bölümüne bakın.

#### Adımlar

1. Uygun bellek modül soketini bulun.

**DİKKAT:** Her bellek modülünü, bellek modülünün ortasına veya metal uçlarına dokunmadan yalnızca kart köşelerinden tutun.

**DİKKAT:** Kurulum sırasında bellek modül soketinin hasar görmesini engellemek için, bellek modülünü bükmeyin ve eğmeyin. Her iki bellek modülü ucunu aynı anda yerleştirmelisiniz.

2. Bellek modülünün sokete takılabilmesi için bellek modülü soketindeki ejektörleri dışarı doğru açın.

3. Bellek modülündeki kenar konektörü bellek modülü soketindeki hizalama anahtarına hizalayın ve bellek modülünü sokete takın.

**⚠ DİKKAT:** Bellek modülünün merkezine basınc uygulamayın; basıncı bellek modülünün iki ucuna eşit olarak uygulayın.

**i NOT:** Bellek modülü yuvasında, bellek modülünü yuvaya sadece tek bir şekilde takabilmenizi sağlayan bir hizalama dişi bulunmaktadır.

4. Bellek modülünü yuva levheleri iyice yerine oturup klik sesi çıkarıncaya kadar baş parmaklarınızla ittirin.

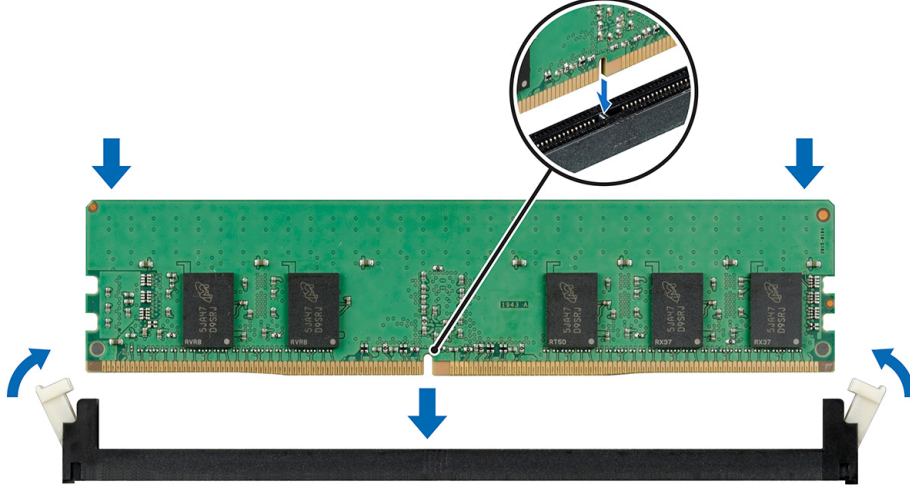

#### Rakam 46. Bellek modülünü takma

##### Sonraki Adımlar

1. Hava örtüsünü takın.
2. Takılacaksa, orta sürücü tepsisini takın.
3. [Sisteminizde çalıştıktan sonra](#) bölümündeki prosedürlere uyun.
4. Bellek modülünün düzgün takılıp takılmadığını belirlemek için, F2 tuşuna basın ve **Sistem Kurulumu Ana Menü > Sistem BIOS'u > Bellek Ayarları**'na gidin. **Bellek Ayarları** ekranında Sistem Bellek Boyutu takılan belleğin güncellenmiş kapasitesini yansıtmalıdır.
5. Değer yanlışsa, bellek modüllerinden biri veya birden fazlası düzgün şekilde takılmamış olabilir. Bellek modülünün bellek modülü yuvasına sıkı bir şekilde takıldığından emin olun.
6. Sistem tanılmasında sistem bellek testini yürütün.

## İşlemciler ve ısı emiciler

İşlemci, sistemin belleğini, çevre arabirimlerini ve diğer bileşenlerini kontrol eder. Sistemde birden fazla işlemci yapılandırması olabilir. Isı emicisi, işlemci tarafından üretilen ısıyı emer ve işlemcinin optimum sıcaklık seviyesini korumasına yardımcı olur.

## İşlemciyi ve ısı emicisi modülünü çıkarma

##### Önkoşullar

**⚠ UYARI:** Sistem kapatıldıktan sonra, çok sıcak olacağından ısı emicisine bir süre dokunulmamalıdır. Isı emicisini çıkarmadan önce soğumasını bekleyin.

1. [Güvenlik talimatları](#) bölümünde listelenen güvenlik yönergelerini uygulayın.
2. [Sisteminizde çalışmadan önce](#) bölümündeki prosedüre uyun.
  1. Varsa, [hava örtüsünü](#) çıkarın.
  2. Varsa, [orta sürücü tepsisini](#) çıkarın.
  3. Varsa, tam uzunluktaki kartı ayırmak için hava örtüsündeki PCIe kartı tutucu mandalını kapatın.

## Adımlar

1. Torx #T30 tornavida kullanarak, ısı emicisi üzerindeki vidaları aşağıdaki sırayla gevşetin:

- İlk vidayı üç devir gevşetin.
- İkinci vidayı tamamen gevşetin.
- İlk vidaya dönüp vidayı tamamen gevşetin.

**i** **NOT:** Isı emicisinin vidalar kısmen gevşetildiğinde mavi tutma klipslerinden dışarı kayması normaldir; vidaları gevşetmeye devam edin.

2. Mavi tutma klipslerini aynı anda iterek işlemci ve ısı emicisi modülünü (PHM) kaldırıp sistemin dışına çıkarın.

3. PHM'yi işlemci tarafı yukarı bakacak şekilde bir kenara koyun.

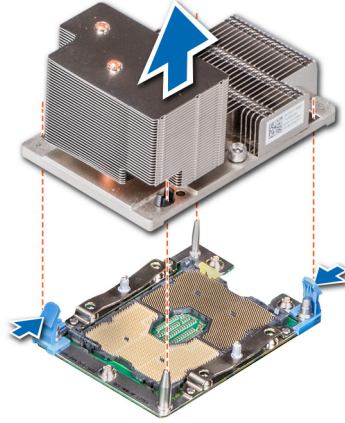

## Rakam 47. İşlemciyi ve ısı emicisi modülünü çıkarma

### Sonraki Adımlar

İşlemci ve ısı emicisi modülünü takın.

## İşlemciyi işlemci ve ısı emici modülünden çıkarma

### Önkoşullar

**i** **NOT:** İşlemciyi işlemci ve ısı emici modülünden sadece işlemciyi ya da ısı emicisiyi değiştiriyorsanız çıkarın. Bu prosedür bir sistem kartı değiştirilirken gerekli değildir.

- Güvenlik talimatları bölümünde listelenen güvenlik yönergelerini uygulayın.
- Sisteminizde çalışmadan önce bölümündeki prosedüre uyun.
- İşlemciyi ve ısı emicisi modülünü çıkarın.

### Adımlar

- Isı emicisi, işlemci tarafı yukarı bakacak şekilde yerleştirin.
- Sarı bir etiketle işaretli serbest bırakma yuvasına yassı uçlu bir tornavida sokun. Termal macunlu contayı kırmak için tornavidayı döndürün (kılmayın).
- Braketin ısı emicisinden kilidini açmak için işlemci braketindeki tutma klipslerini itin.

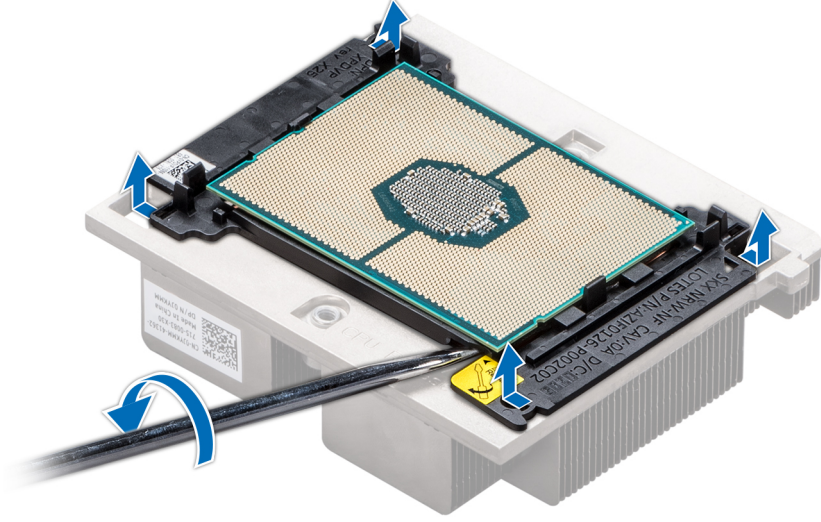

#### Rakam 48. İşlemci braketini gevşetme

4. Braketi ve işlemciyi ısı emiciden kaldırın ve işlemci konektörü tarafını aşağıdaki işlemci tepsisine yerleştirin.
5. Braketi işlemciden kurtarmak için braketin dış kenarlarını esnetin.

**i** **NOT:** Isı emiciyi çıkardıktan sonra işlemcinin ve braketin tepsiye yerleştirildiğinden emin olun.



#### Rakam 49. İşlemci braketini çıkarma

#### Sonraki Adımlar

İşlemciyi işlemci ve ısı emici modülüne takın.

## İşlemciyi işlemci ve ısı emici modülüne takma

#### Önkosullar

[Güvenlik talimatları](#) bölümünde listelenen güvenlik yönergelerini uygulayın.

## Adımlar

1. İşlemciyi işlemci tepsisine yerleştirin.

**i** | **NOT:** İşlemci tepsisindeki pin 1 işaretinin işlemci üzerindeki pin 1 işareti ile hizalandığından emin olun.

2. İşlemcinin, braketteki klipslere kilitlendiğinden emin olarak işlemcinin çevresindeki braketin dış kenarlarını esnetin.

**i** | **NOT:** Braketi işlemciye yerleştirmeden önce braketteki pin 1 işaretinin işlemcideki pin 1 işareti ile hizalandığından emin olun.

**i** | **NOT:** Isı emiciyi takmadan önce işlemcinin ve braketin tepsiye yerleştirildiğinden emin olun.



## Rakam 50. İşlemci braketini takma

3. Mevcut olan bir ısı emiciyi kullanıyorsanız, temiz pamuksuz bir bez kullanarak termal gresi ısı emiciden çıkarın.
4. İşlemcinin tepesindeki dörtgen tasarıma gres uygulamak için işlemci kitinizde yer alan termal gres şiringasını kullanın.

**⚠** | **DİKKAT:** Çok fazla termal gres uygulanması, taşan gresin işlemci soketi ile temas etmesine ve kirlenmesine neden olabilir.

**i** | **NOT:** Termal gres şiringası tek kullanımlıdır. Kullandıktan sonra şiringayı atın.



#### Rakam 51. İşlemcinin tepesine termal gres uygulama

5. Isı emiciyi işlemcinin üzerine yerleştirin ve braket ısı emiciye oturuncaya kadar ısı emicinin tabanına bastırın.

**i** **NOT:**

- Braketteki iki kılavuz pin deliğinin, ısı emicideki kılavuz delikleri ile eşleştiğinden emin olun.
- Isı emici kanatçıklarına bastırmayın.
- Isı emiciyi işlemciye ve brakete yerleştirmeden önce ısı emicideki pin 1 işaretinin braketteki pin 1 işareti ile hizalandığından emin olun.

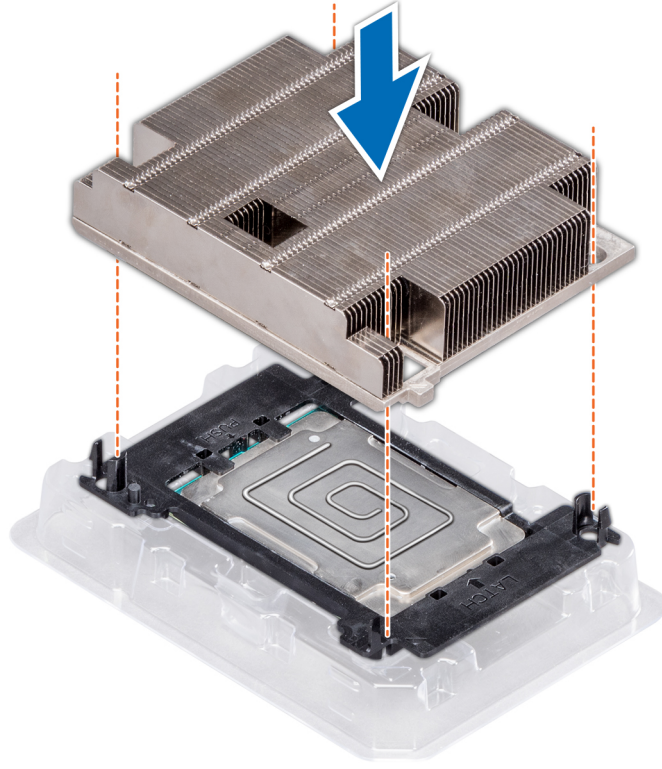

#### Rakam 52. Isı emicisini işlemciye takma

#### Sonraki Adımlar

1. İşlemciyi ve ısı emici modülünü takın.
2. Hava örtüsünü takın.
3. Sisteminizde çalıştıktan sonra bölümündeki prosedürlere uyun.

## İşlemci ve ısı emici modülü takma

#### Önkoşullar

**⚠ DİKKAT:** İşlemciyi değiştirmeyi planlamıyorsanız, ısı emicisini asla işlemciden ayırmayın. Uygun sıcaklık şartlarının korunması için ısı emicisi gereklidir.

1. Güvenlik talimatları bölümünde listelenen güvenlik yönergelerini uygulayın.
2. Takılıysa, işlemci/DIMM kapağını ve CPU toz kapağını çıkarın.

#### Adımlar

1. Isı emicisinin pin 1 göstergesini sistem kartına hizalayın, sonra işlemci ve ısı emicisi modülünü (PHM) işlemci soketine yerleştirin.

**⚠ DİKKAT:** Hasar vermeme için ısı emicinin kanatçıklarının üzerine bastırmayın.

**📌 NOT:** Bileşenlerine hasar gelmesini önlemek için PHM'yi sistem kartına paralel olarak tutun.

2. Isı emicisinin yerine oturmasını sağlamak için mavi tutma klipslerini içe doğru itin.
3. Isı emicisini bir elinizle destekleyin ve ısı emicisi üzerindeki vidaları aşağıda verilen sırayla sıkmak için bir Torx #T30 tornavida kullanın.
  - a. İlk vidayı kısmen (yaklaşık üç devir) sıkın.
  - b. İkinci vidayı tamamen sıkın.
  - c. İlk vidaya dönüp vidayı tamamen sıkın.

Vidalar kısmen sıkıldığında PHM mavi tutma klipslerinden dışarı kayarsa, PHM'yi sabitlemek için şu adımları uygulayın:

- a. Her iki ısı emici vidasını tamamen gevşetin.

- b. Adım 2'de verilen prosedürü izleyerek PHM'yi mavi tutma klipslerine doğru indirin.  
c. 3. adımda listelenen değiştirme talimatlarını takip ederek PHM'yi sistem kartına sabitleyin.

**NOT:** Tutturma vidalarını 0,13 kgf-m (1,35 N.m veya 12 in-lbf) değerinden daha fazla sıkmayın.

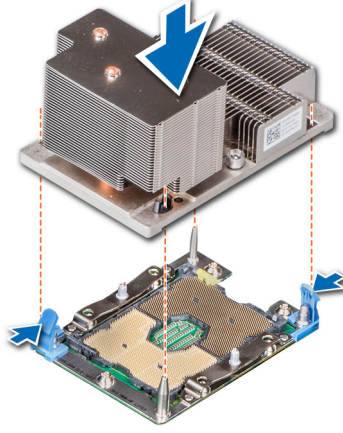

### Rakam 53. İşlemciyi ve ısı emici modülünü takma

#### Sonraki Adımlar

1. Takılacaksa, [orta sürücü tepsisini](#) takın.
2. Gerekliyse [hava örtüsünü](#) takın.

**NOT:** Tam uzunluktaki kartı takmak için hava örtüsündeki PCIe kartı mandalını kapalıysa açın.

3. Sisteminizde çalıştıktan sonra bölümündeki prosedürlere uyun.

## Genişletme kartları ve genişletme kartı yükselticileri

system bir genişletme kartı, system genişletme veriyolu üzerinden geliştirilmiş işlevsellik katmak için sistem kartındaki veya yükseltici kartındaki bir genişletme yuvasına takılabilecek ek bir karttır.

**NOT:** Bir genişletme kartı yükselticisi desteklenmiyorsa veya eksikse, bir Sistem Olay Günlüğü (SEL) olayı kaydedilir. Bu, sisteminizin açılmasını engellemez. Ancak F1/F2 duraklaması olursa bir hata mesajı görüntülenir.

## Genişletme kartı takma yönergeleri

NX3240 sistemi, doğrudan ya da genişletme kartı yükselticileriyle sistem kartına takılabilen 3. nesil PCI express (PCIe) genişletme kartlarını destekler. Aşağıdaki tablo, genişletme kartı yükselticilerinin teknik özellikleri hakkında ayrıntılı bilgi sağlamaktadır:

**Tablo 9. Genişletme kartı yükselticisi teknik özellikleri**

Yükseltici yapılandırması ve desteklenen yükselticiler	Yuva açıklaması	Yükseltici 1 üstündeki PCIe yuvaları (Yükseklik ve uzunluk)	İşlemci bağlantısı	Yükseltici 2 üstündeki PCIe yuvaları (Yükseklik ve uzunluk)	İşlemci bağlantısı	Yükseltici 3 üstündeki PCIe yuvaları (Yükseklik ve uzunluk)	İşlemci bağlantısı
Arka depolaması olan ve olmayan (1B+2B) yükseltici yapılandırması 1	Dört x8 yuvası ve arka depolama	Yuva 1: x8 tam boy, tam uzunluk	İşlemci 1	Yuva 4: x8 düşük profilli, yarım uzunluk	İşlemci 1	Yok	Yok
		Yuva 2: x8 tam boy, tam uzunluk	İşlemci 1				

**Tablo 9. Genişletme kartı yükselticisi teknik özellikleri (devamı)**

Yükseltici yapılandırması ve desteklenen yükselticiler	Yuva açıklaması	Yükseltici 1 üstündeki PCIe yuvaları (Yükseklik ve uzunluk)	İşlemci bağlantısı	Yükseltici 2 üstündeki PCIe yuvaları (Yükseklik ve uzunluk)	İşlemci bağlantısı	Yükseltici 3 üstündeki PCIe yuvaları (Yükseklik ve uzunluk)	İşlemci bağlantısı
		Yuva 3: x8 tam boy, yarım uzunluk	İşlemci 1				

**Tablo 10. Arka depolaması olan ve olmayan 4 PCIe yuvalı [Yükseltici yapılandırması 1] yükseltici yapılandırmaları**

Kart Türü	Yuva önceliği	Maksimum kart sayısı
PCIe Köprüsü	4	1
Dahili depolama adaptörü	4	1
HCA EDR	4	1
100 GB NIC	4	1
100 G OPA	4	1
HCA FDR	4	1
40 GB NIC	1, 2, 3	3
40 GB NIC	4	1
HBA FC32	1, 2, 3	3
HBA FC32	4	1
25 GB NIC	1, 2, 3	3
25 GB NIC	4	1
HBA FC16	1, 2, 3	3
HBA FC16	4	1
10 GB NIC	1, 2, 3	3
10 GB NIC	4	1
HBA FC8	1, 2, 3	3
HBA FC8	4	1
1 GB NIC	1, 2, 3	3
1 GB NIC	4	1
Harici depolama adaptörü	1, 2, 3	3
Harici depolama adaptörü	4	1

**NOT:** Yuva form faktörü hakkında bilgi için Genişletme kartı yükseltici yapılandırmaları tablosuna bakın.

**NOT:** Genişleme kartları çalışırken değiştirilemezler.

**NOT:** x16 kartlarının sadece x16 yuvalarına takıldığından emin olun. Yükseltici yapılandırmalarına bağlı olarak 2, 7 veya 8 yuvaları boş olmayabilir.

## PCIe kart tutucu mandalının açılması ve kapatılması

Tam uzunlukta bir PCIe kartını takmadan veya çıkarmadan önce PCIe kart tutucu mandalı kapatılmalıdır. Tam uzunlukta PCIe kartı takıldığında, PCIe kart tutucu mandalını açın.

## Önkoşullar

1. [Güvenlik talimatları](#) bölümünde listelenen güvenlik yönergelerini uygulayın.
2. [Sisteminizde çalışmadan önce](#) bölümündeki prosedüre uyun.

## Adımlar

1. PCIe kart tutucu mandalını açmak için, serbest bırakma sekmesine bastırın.



**Rakam 54. PCIe kart tutucu mandalını açma**

2. PCIe kart tutucu mandalını kapatmak için, mandalı kilitlene kadar itin.



**Rakam 55. PCIe kart tutucu mandalının kapatılması**

#### **Sonraki Adımlar**

Sisteminizde çalıştıktan sonra bölümünde listelenen prosedürü takip edin.

## **Genişletme kartı yükselticiden genişletme kartı çıkarma**

#### **Önkoşullar**

1. [Güvenlik talimatları](#) bölümünde listelenen güvenlik yönergelerini uygulayın.
2. [Sisteminizde çalışmadan önce](#) bölümündeki prosedüre uyun.
3. Varsa, [hava örtüsünü](#) çıkarın.
4. Varsa, genişletme kartına bağlı kabloları ayırın.
5. Yükseltici 2 veya 3'ten kart çıkarırken PCIe tutucu mandalının kapalı olduğundan emin olun.

#### **Adımlar**

1. Genişletme kartı mandalını yuvadan dışarı doğru çekin.
2. Genişletme kartını kenarlarından tutun ve kart kenarı konektörü yükselticideki genişletme kartı konektöründen ayrılana kadar kartı çekin.

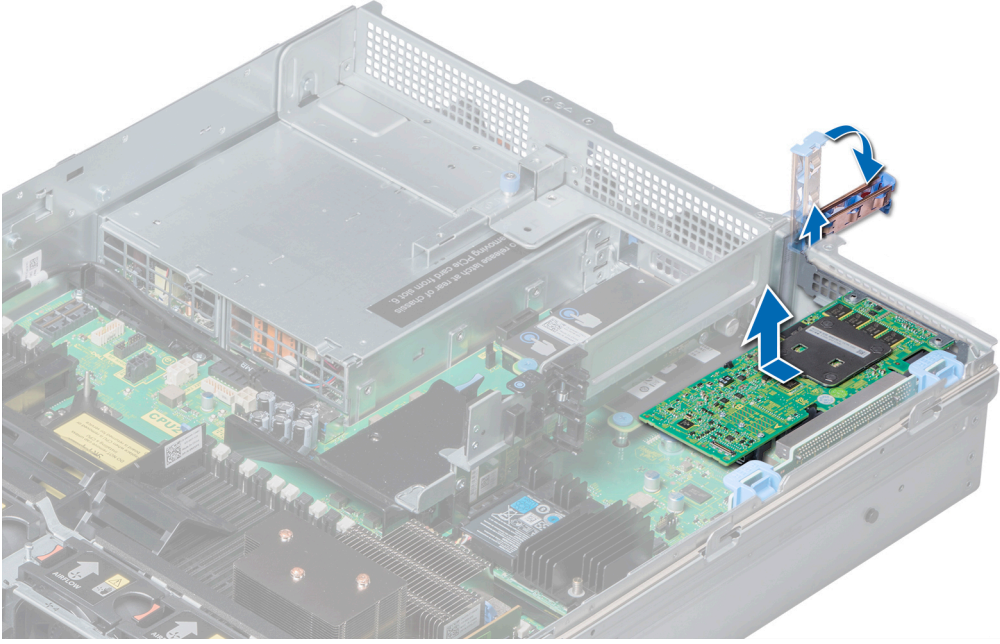

**Rakam 56. Genişletme kartı yükselticisi 1B'den genişletme kartı çıkarma**

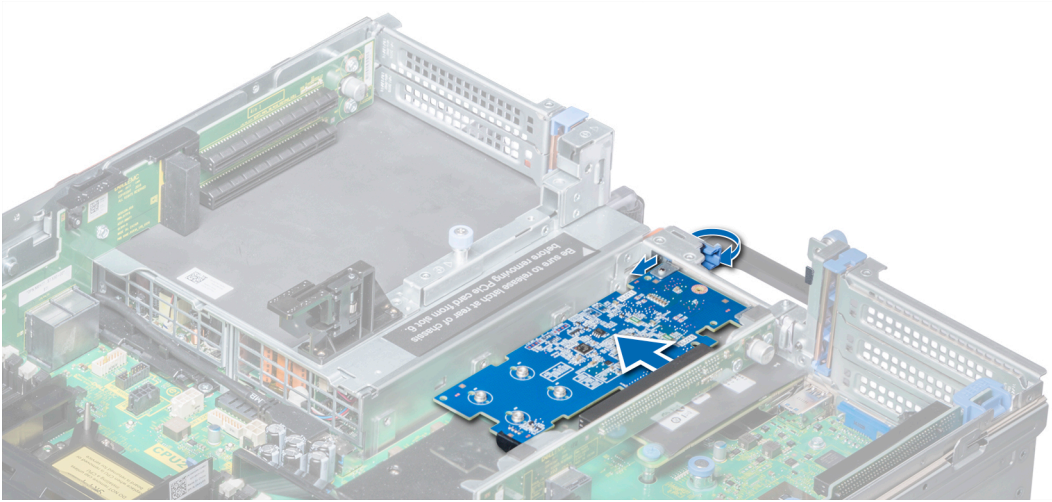

**Rakam 57. Genişletme kartı yükselticisi 2B'den genişletme kartı çıkarma**

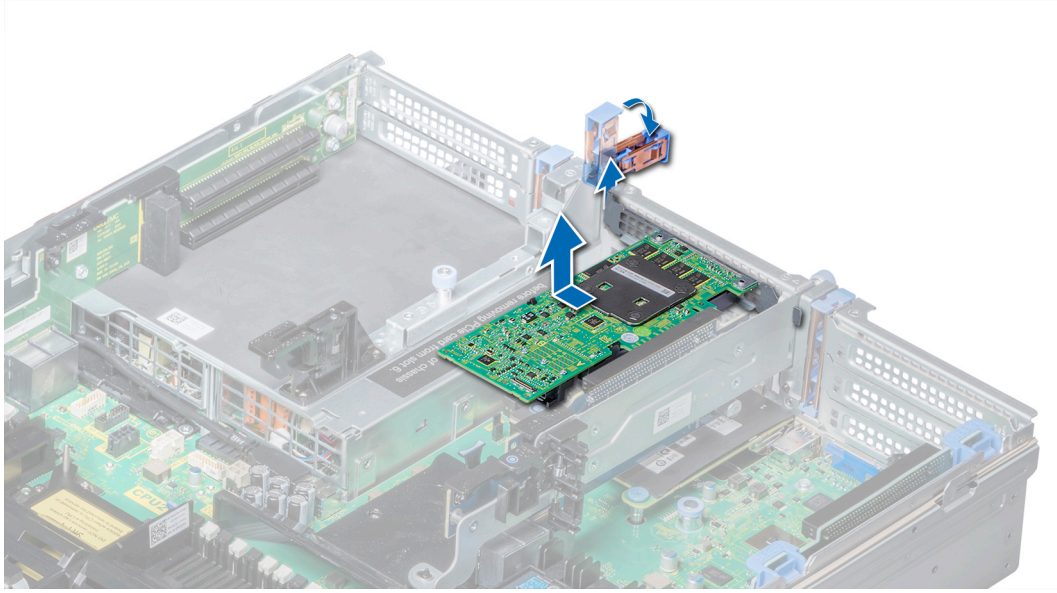

**Rakam 58. Genişletme kartı yükselticisi 2'den genişletme kartı çıkarma**

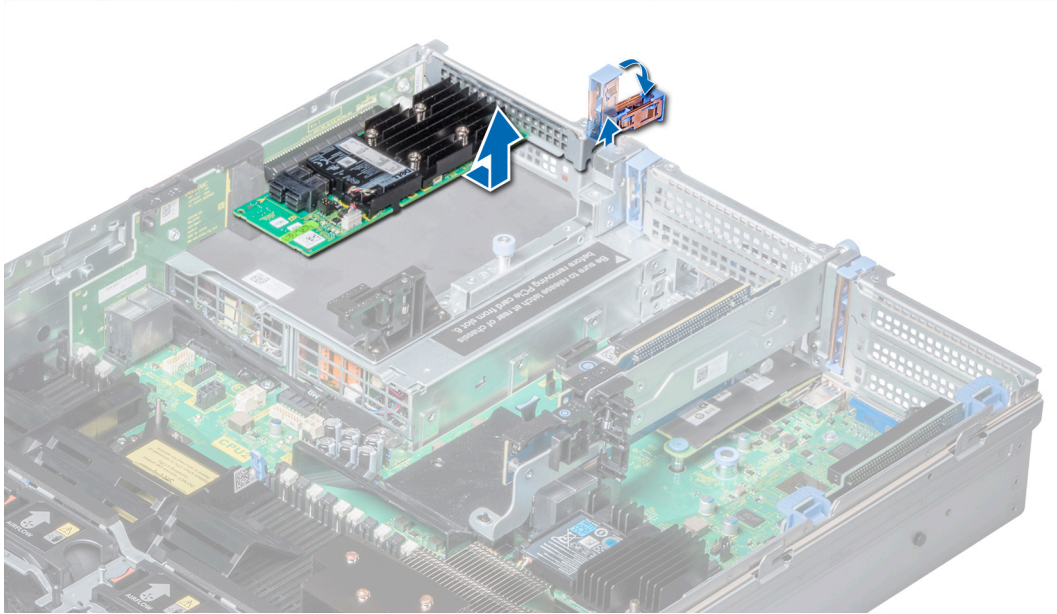

**Rakam 59. Genişletme kartı yükselticisi 3'den genişletme kartı çıkarma**

#### Sonraki Adımlar

1. Genişletme kartını genişletme kartı yükselticisine takın.
2. Kartı kalıcı olarak çıkarıyorsanız, boş genişletme yuvasının ağzına metal bir dolgu desteği takın ve genişletme kartı mandalını itin.  
**i NOT:** Sistemin Federal İletişim Komisyonu (FCC) sertifikasının geçerliliğini koruması için boş genişletme yuvasına dolgu desteği takmanız gerekir. Destekler aynı zamanda toz ve kiri sistemden uzak tutar ve sistemin düzgün soğutulmasına ve içindeki hava akışına yardımcı olur.

## Genişletme kartını genişletme kartı yükselticisine takma

#### Önkoşullar

1. Güvenlik talimatları bölümünde listelenen güvenlik yönergelerini uygulayın.

2. Yeni bir genişletme kartı takıyorsanız, kartı ambalajından çıkarın ve takmaya hazırlayın.

**i** **NOT:** Yönergeler için, kart ile birlikte gelen belgelere bakın.

3. Yükseltici 2 veya 3'e bir kart takarken PCIe kart tutucu mandalını açın.

#### Adımlar

1. Genişletme kartı mandalını çekin.

2. Varsa, dolgu desteğini çıkarın.

**i** **NOT:** Dolgu dirseklerini ileri kullanımlar için saklayın. Sistemin Federal Haberleşme Komisyonu (FCC) sertifikasyonunu sağlamak için boş genişletme kartı yuvalarına dolgu dirsekleri takılması gerekir. Dirsekler ayrıca toz ve kiri bilgisayardan uzak tutar ve bilgisayarın düzgün bir şekilde soğutulmasına ve bilgisayarın içerisindeki hava akışına yardımcı olur.

3. Kartı kenarlarından tutun ve kart kenar konektörünü yükselticideki genişletme kartı konektörüyle hizalayın.

4. Kart tamamen yerine oturana kadar kartın kenarındaki konektörü yavaşça genişletme kartı konektörüne takın.

5. Genişletme kartı mandalını itin.

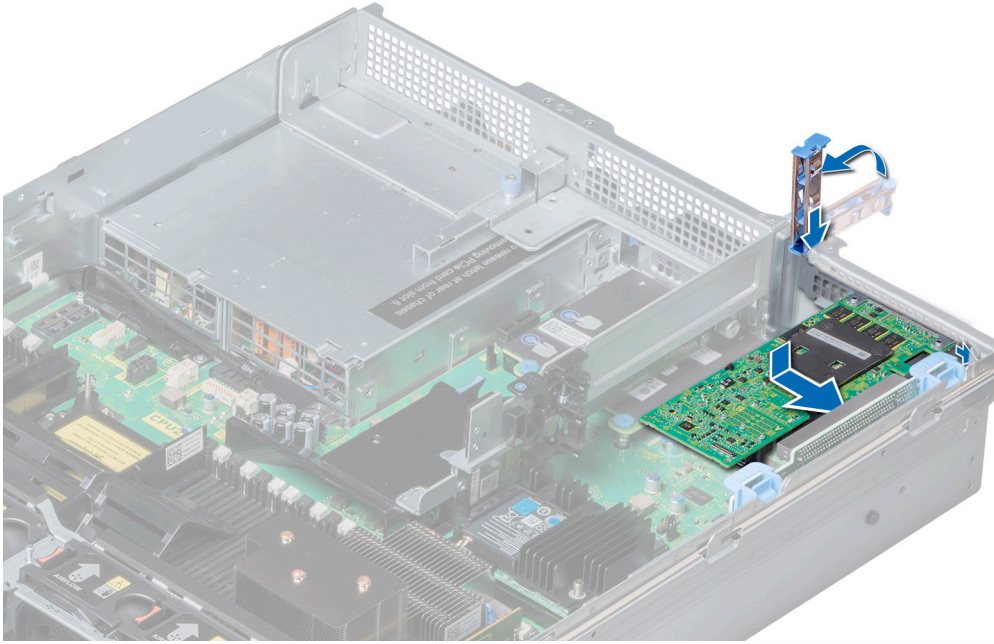

**Rakam 60. Genişletme kartı yükselticisi 1'e genişletme kartı takma**

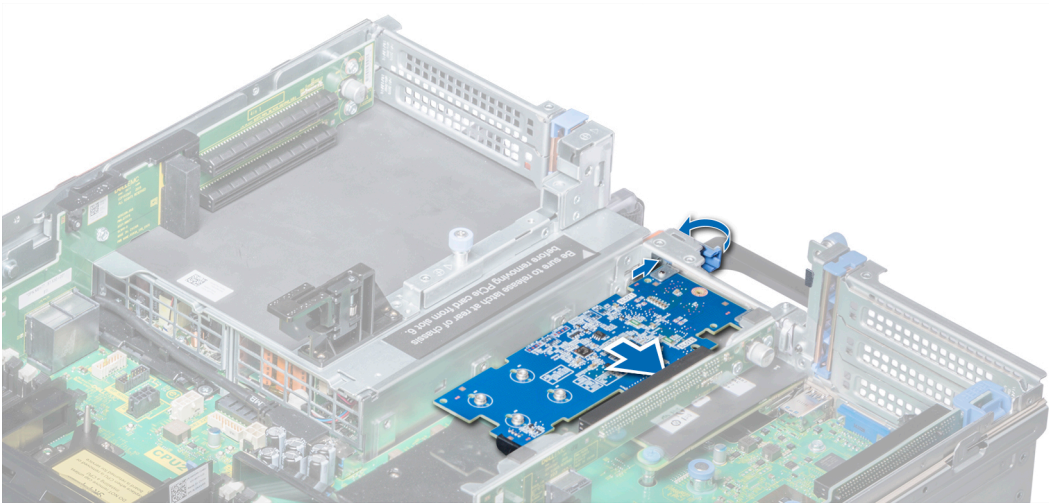

**Rakam 61. Genişletme kartı yükselticisi 2B'ye genişletme kartı takma**

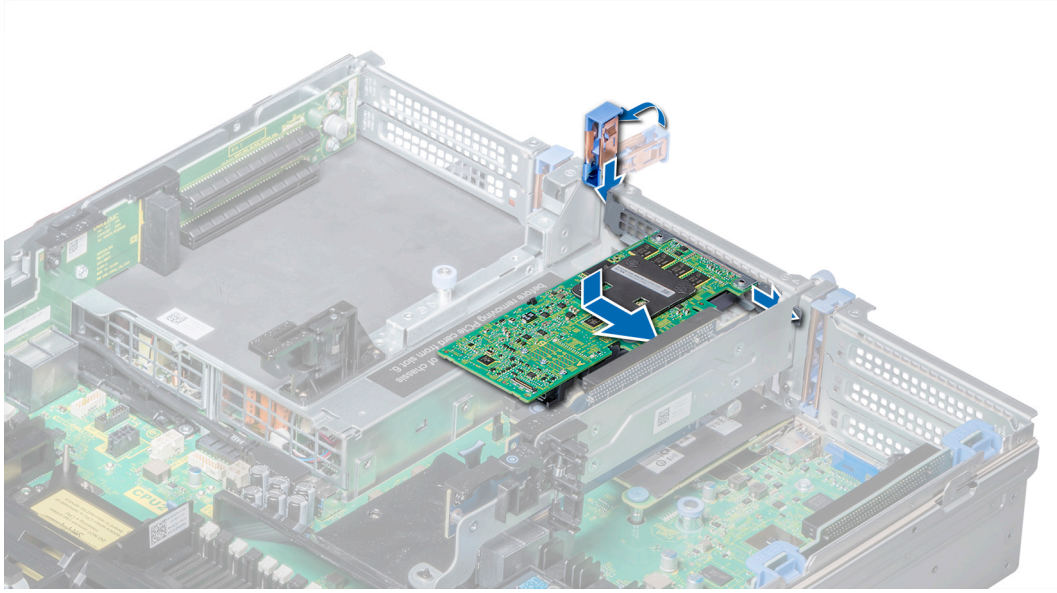

**Rakam 62. Genişletme kartı yükselticisi 2'ye genişletme kartı takma**

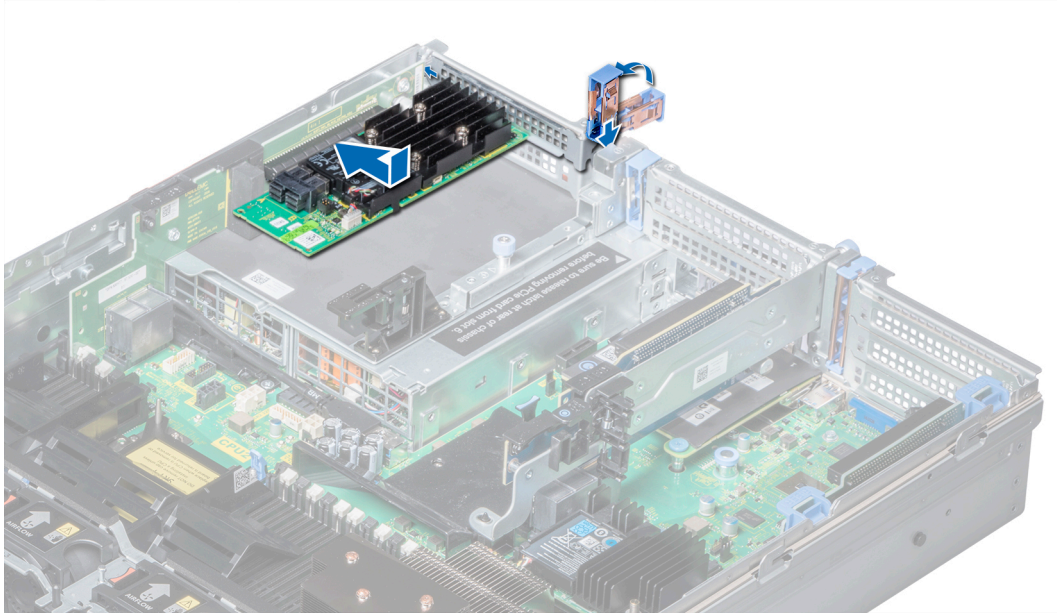

**Rakam 63. Genişletme kartı yükselticisi 3'ye genişletme kartı takma**

#### **Sonraki Adımlar**

1. Uygulanabilir ise, kabloları genişletme kartına bağlayın.
2. Gerekliyse, [hava örtüsünü](#) takın.
3. [Sistemizde çalıştıktan sonra](#) bölümündeki prosedürlere uyun.
4. Kart belgelerinde açıklandığı şekilde kart için gereken aygıt sürücülerini yükleyin.

## **Yükseltici 2 kapağının çıkarılması**

#### **Önkoşullar**

1. [Güvenlik talimatları](#) bölümünde listelenen güvenlik yönergelerini uygulayın.
2. [Sistemizde çalışmadan önce](#) bölümündeki prosedüre uyun.

3. Hava örtüsünü çıkarın.

#### Adımlar

1. Kapağı sisteme sabitleyen vidaları (3) yıldız tornavida (#2) kullanarak gevşetin.
2. Serbest bırakma tırnağına bastırın ve kapağı kenarlarından tutarak kaldırıp sistemden çıkarın.

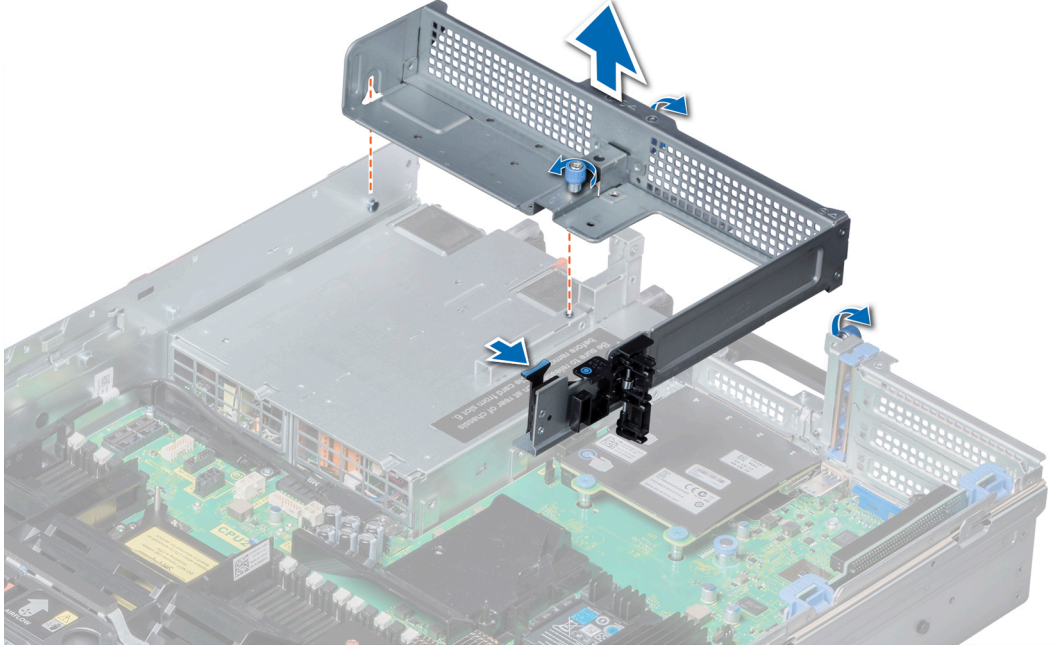

**Rakam 64. Yükseltici 2 kapağını çıkarma**

#### Sonraki Adımlar

Yükseltici 2 kapağını takma.

## Yükseltici 2 kapağını takma

#### Önkosullar

Güvenlik talimatları bölümünde listelenen güvenlik yönergelerini uygulayın.

#### Adımlar

1. Yükseltici kapağındaki vida ve kılavuz rayını sistemdeki vida deliğini ve ayırıcı ile hizalayın.
2. Kapağı serbest bırakma tırnağı yerine oturana kadar sistemin içine indirin.
3. Yükseltici kapağını sisteme sabitleyen vidaları sıkın.

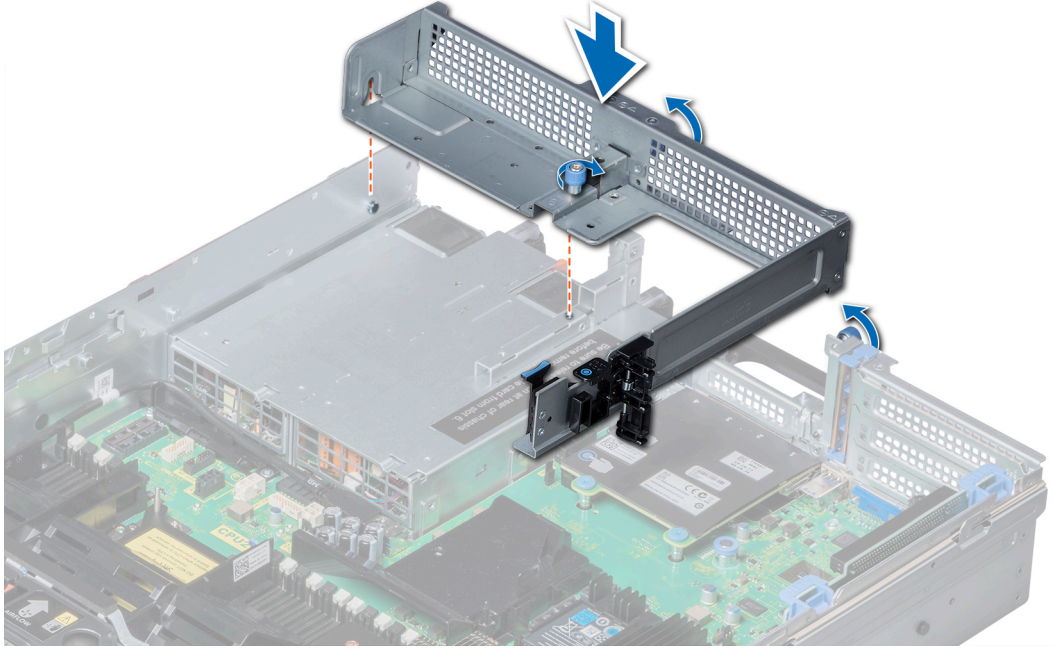

**Rakam 65. Yükseltici 2 kapağını takma**

#### **Sonraki Adımlar**

1. Hava örtüsünü takın.
2. Sisteminizde çalıştıktan sonra bölümündeki prosedürlere uyun.

## **Genişletme kartı yükselticisi 1'i çıkarma**

#### **Önkoşullar**

1. Güvenlik talimatları bölümünde listelenen güvenlik yönergelerini uygulayın.
2. Sisteminizde çalışmadan önce bölümündeki prosedüre uyun.
3. Takılıysa, genişletme kartını yükselticiden çıkarın.
4. Yükselticiye bağlı kabloları çıkarın.

#### **Adımlar**

Serbest bırakma mandallarına bastırın ve yükselticiyi sistem kartındaki yükseltici konektöründen kaldırın.

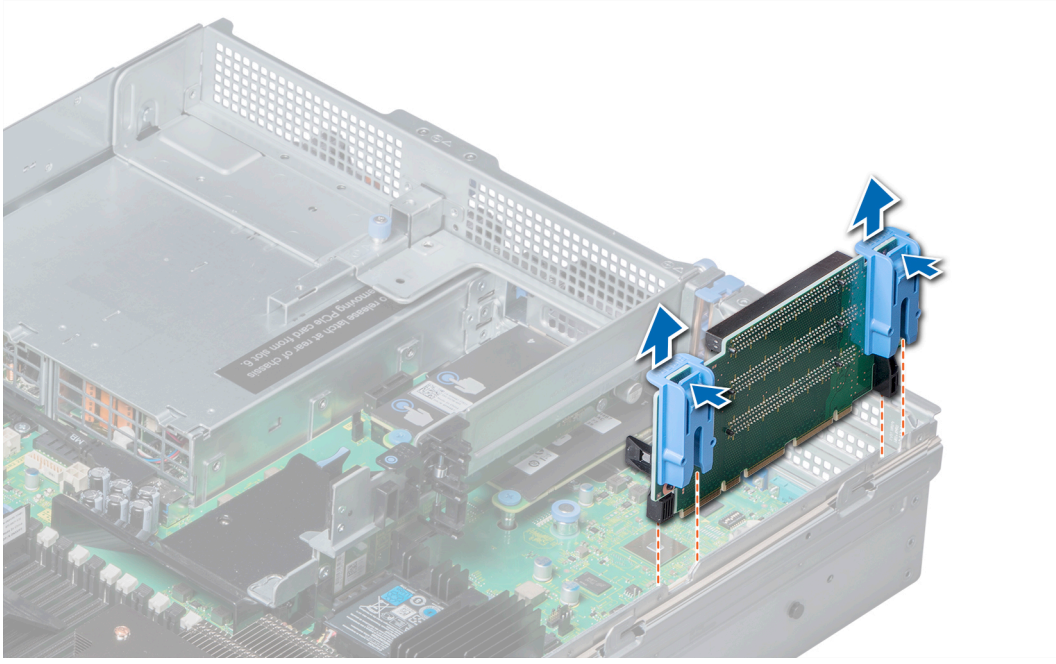

#### Rakam 66. Genişletme kartı yükselticisi 1'i çıkarma

#### Sonraki Adımlar

Genişletme kartı yükselticisi 1'i takın.

## Genişletme kartı yükselticisi 1'i takma

#### Önkoşullar

[Güvenlik talimatları](#) bölümünde listelenen güvenlik yönergelerini uygulayın.

#### Adımlar

1. Yükselticideki kılavuz raylarını sistemin yanındaki ayırıcılarla hizalayın.
2. Yükselticiyi, yükseltici konektörü sistem kartındaki konektöre yerleşene kadar sistemin içine doğru indirin.

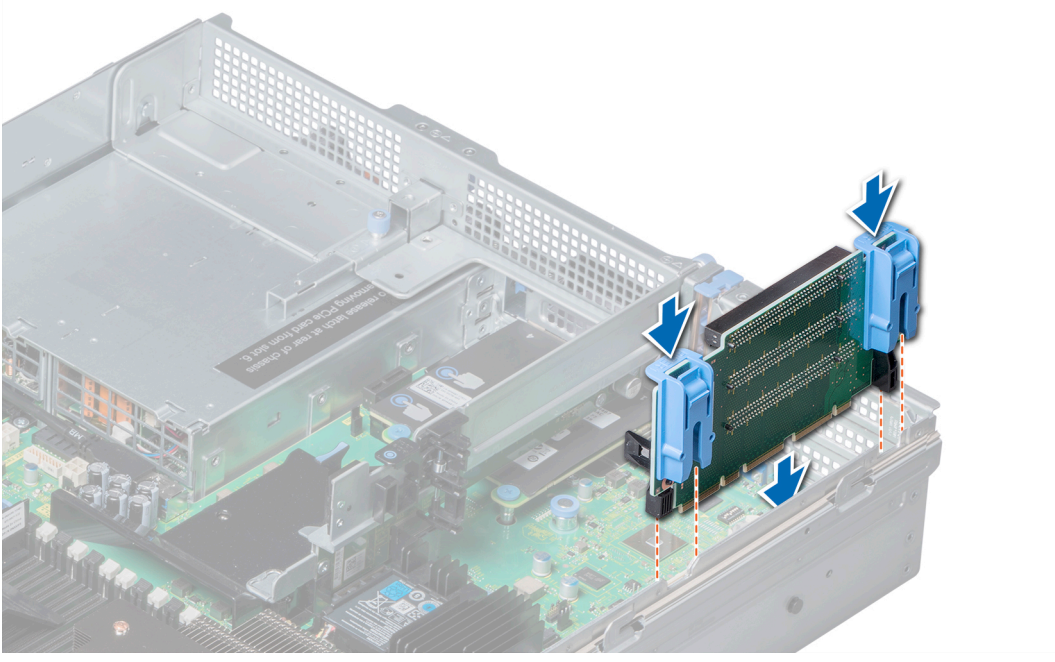

**Rakam 67. Genişletme kartı yükselticisi 1'i takma**

#### Sonraki Adımlar

1. Çıkarılmışsa genişletme kartlarını genişletme kart yükselticisine takın.
2. Sisteminizde çalıştıktan sonra bölümündeki prosedürlere uyun.
3. Kart belgelerinde açıklandığı şekilde kart için gereken aygıt sürücülerini yükleyin.

## Genişletme kartı yükselticisi 2'yi çıkarma

#### Önkoşullar

1. Güvenlik talimatları bölümünde listelenen güvenlik yönergelerini uygulayın.
2. Sisteminizde çalışmadan önce bölümündeki prosedüre uyun.
3. Varsa, tam uzunluktaki kartı ayırmak için hava örtüsündeki PCIe kartı tutucu mandalını kapatın.
4. Takılıysa, genişletme kartını yükselticiden çıkarın.
5. Hava örtüsünü çıkarın.
6. Yükselticiye bağlı kabloları çıkarın.

#### Adımlar

Genişletme kartı yükselticisi 2B'yi çıkarmak için yükselticiyi kenarlarından tutup kaldırarak sistem kartı üzerinde yükseltici konektöründen çıkarın.

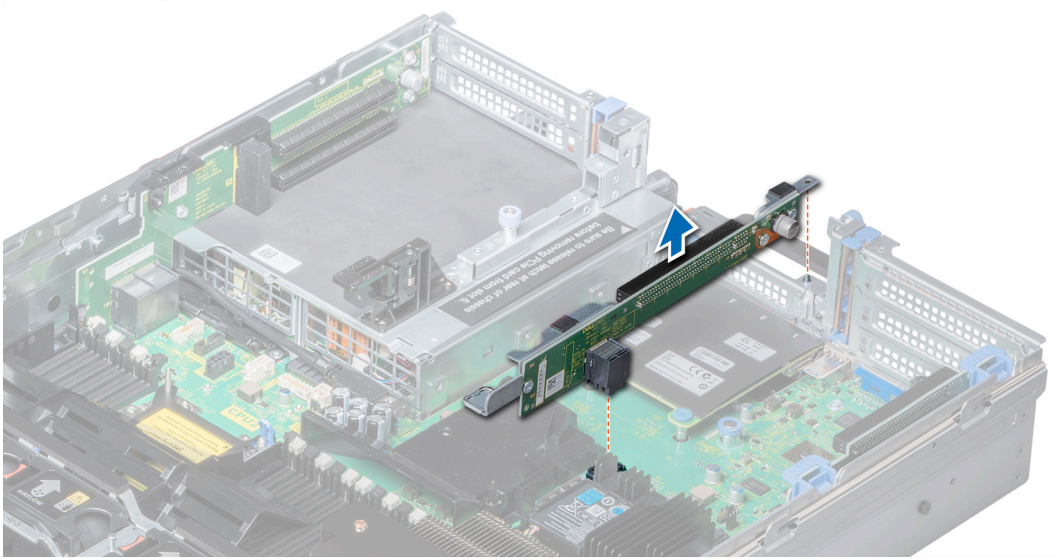

#### Rakam 68. Genişletme kartı yükseltici 2'i çıkarma

#### Sonraki Adımlar

Genişletme kartı yükselticisi 2'i takın.

## Genişletme kartı yükselticisi 2'yi takma

#### Önkoşullar

[Güvenlik talimatları](#) bölümünde listelenen güvenlik yönergelerini uygulayın.

#### Adımlar

Genişletme kartı yükselticisi 2B'yi takmak için:

- Yükseltici üzerindeki yuvayı sistemdeki ayırıcıyla hizalayın.
- Yükselticiyi, yükseltici kartı sistem kartındaki konektöre yerleşene kadar sistemin içine doğru indirin.

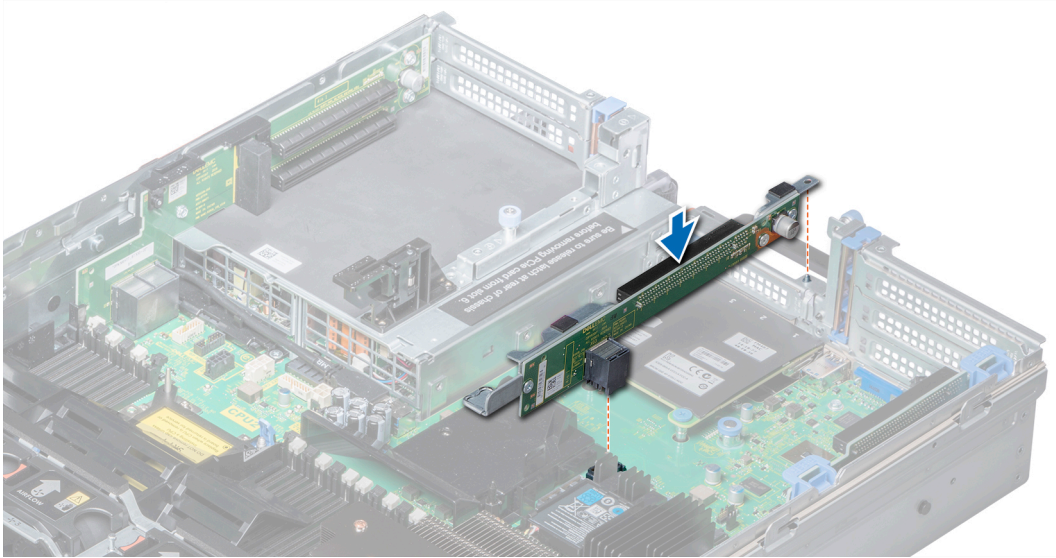

#### Rakam 69. Genişletme kartı yükselticisi 2'yi takma

### Sonraki Adımlar

1. Hava örtüsünü takın.
2. Çıkarılmışsa genişletme kartlarını genişletme kart yükselticisine takın.
3. Tam uzunluktaki kartı takmak için hava örtüsündeki PCIe kartı mandalını kapalıysa açın.
4. Sisteminizde çalıştıktan sonra bölümündeki prosedürlere uyun.
5. Kart belgelerinde açıklandığı şekilde kart için gereken aygıt sürücülerini yükleyin.

## Ağ ek kartı

Ağ ek kartı (NDC), farklı ağ bağlantı seçenekleri seçme esnekliği sağlayan küçük, çıkarılabilir bir ara kat kartıdır.

Bu bölümde ağ ek kartının çıkarılması ve takılması hakkında bilgi bulunur.

## Ağ ek kartını çıkarma

### Önkoşullar

1. Güvenlik talimatları bölümünde listelenen güvenlik yönergelerini uygulayın.
2. Sisteminizde çalışmadan önce bölümündeki prosedüre uyun.
3. Sisteminizin yapılandırmasına bağlı olarak genişletme kartı yükselticisi 2'yi veya arka sürücü kafesini çıkarın.

### Adımlar

1. Ağ ek kartını (NDC) sistem kartına sabitleyen tutucu vidaları yıldız tornavida (#2) kullanarak gevşetin.
2. NDC'yi dokunma noktasının iki tarafının kenarlarından tutun ve sistem kartındaki konektörden çıkarmak için kaldırın.
3. Ethernet konektörleri arka paneldeki yuvadan kurtulana dek NDC'yi sistemin önüne doğru kaydırın.

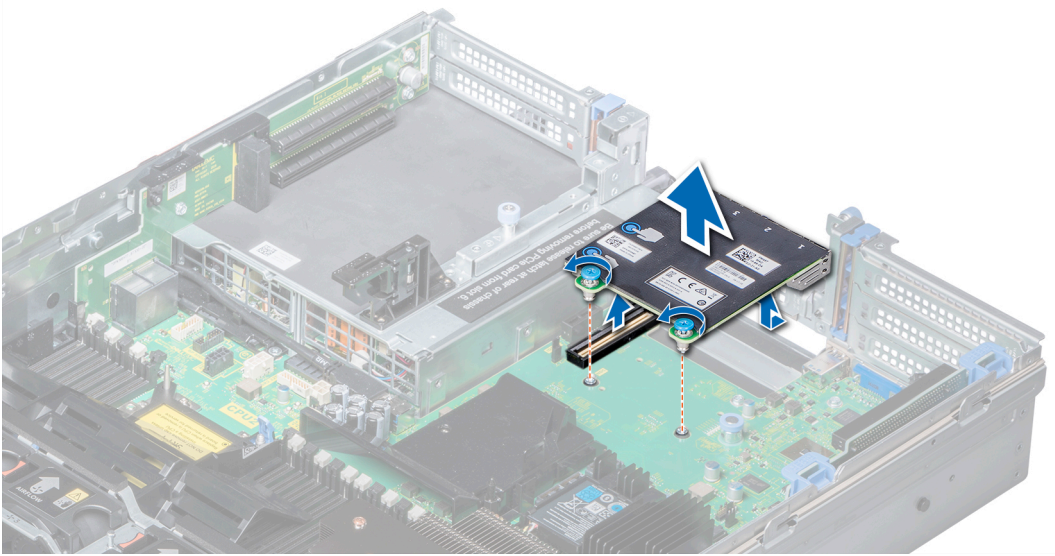

Rakam 70. Ağ ek kartını çıkarma

### Sonraki Adımlar

Ağ ek kartını takma.

## Ağ ek kartını takma

### Önkoşullar

Güvenlik talimatları bölümünde listelenen güvenlik yönergelerini uygulayın.

### Adımlar

1. Ethernet konektörleri kasadaki yuvaya doğru yerleşecek şekilde NDC'yi yönlendirin.
2. Kartın arka ucundaki tutucu vidaları, sistem kartındaki vida delikleri ile hizalayın.
3. Kart konektörü sistem kartı konektörü üzerine sıkıca oturana kadar karttaki dokunma noktalarına bastırın.
4. NDC'yi sistem kartına sabitleyen tutucu vidaları sıkmak için yıldız tornavida (#2) kullanın.

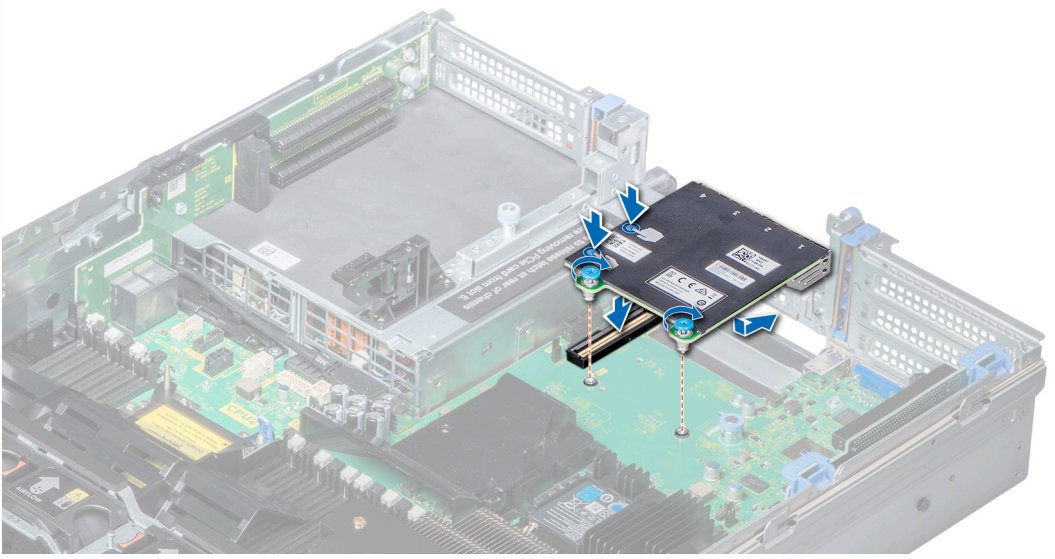

**Rakam 71. Ağ ek kartını takma**

### Sonraki Adımlar

1. Sisteminizin yapılandırmasına bağlı olarak [genişletme kartı yükselticisi 2'yi veya \[arka sürücü kafesini\]\(#\) takın.](#)
2. [Sisteminizde çalıştıktan sonra](#) bölümündeki prosedürlere uyun.

## Tümleşik depolama denetleyicisi kartı

Sisteminiz birincil depolama denetleyicisi kartı için sistem kartında özel bir genişleme kartı yuvası içerir. Depolama denetleyicisi kartı, sisteminizin dahili sürücülerini için depolama altsistemi sağlar. Denetleyici SAS ve SATA sürücülerini destekler ve ayrıca depolama denetleyicisinin sürümü tarafından desteklenen RAID yapılandırmalarında sürücülerini ayarlamayı sağlar.

Bu bölümde tümleşik depolama denetleyicisi kartının çıkarılması ve takılması hakkında bilgi bulunur.

## Tümleşik depolama denetleyicisi kartını çıkarma

### Önkoşullar

1. [Güvenlik talimatları](#) bölümünde listelenen güvenlik yönergelerini uygulayın.
2. [Sisteminizde çalışmadan önce](#) bölümündeki prosedüre uyun.
3. [Hava örtüsünü](#) çıkarın.
4. [Genişletme kartı yükselticisi 1'i](#) çıkarın.

### Adımlar

1. Tümleşik depolama denetleyicisi kablosunu sistem kartına sabitleyen vidaları yıldız tornavida (#2) kullanarak gevşetin.
2. Tümleşik depolama denetleyicisi kablosunu tümleşik depolama denetleyicisinden kaldırın.

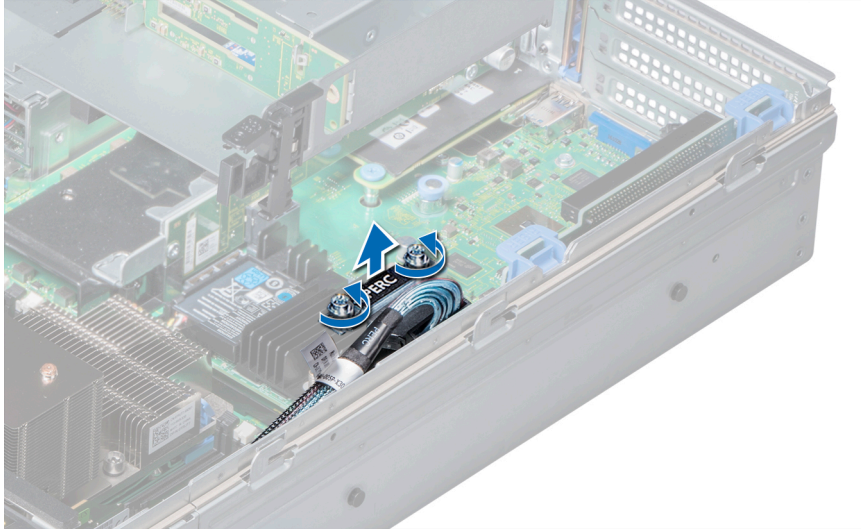

### Rakam 72. Tümleşik depolama denetleyicisi kablosunu çıkarma

3. Kartın bir ucunu kaldırın ve kartın sistem kartı üzerindeki tümleşik depolama-denetleyicisi kart tutucusundan bağlantısını kesecek şekilde açılı verin.
4. Kartı sistemden çıkarın.
5. Ara kartı kenarlarından tutun ve karttaki konektör sistem kartındaki konektörden çıkana kadar kartı çekin.

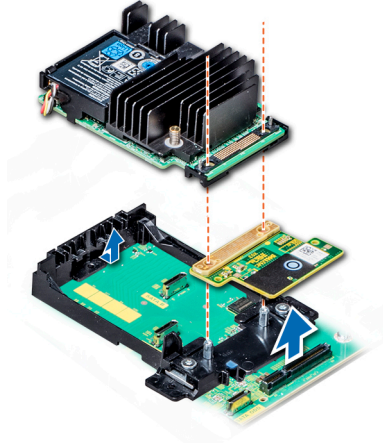

### Rakam 73. Tümleşik depolama denetleyicisi kartını çıkarma

#### Sonraki Adımlar

Tümleşik depolama denetleyicisi kartını takma.

## Tümleşik depolama denetleyicisi kartını takma

#### Önkoşullar

[Güvenlik talimatları](#) bölümünde listelenen güvenlik yönergelerini uygulayın.

#### Adımlar

1. Ara kartı kenarlarından tutun ve konektörünü sistem kartı üzerindeki konektör ile hizalayın.

2. Ara kart konektörü sistem kartı konektörü üzerine sıkıca oturana kadar karttaki dokunma noktasına bastırın.
3. Kartı sistem kartındaki tümleşik depolama denetleyici kartı tutucusuna geçecek şekilde eğin.
4. Kart tümleşik depolama denetleyici kartı tutucusuna sıkıca oturana dek yerine doğru indirin.

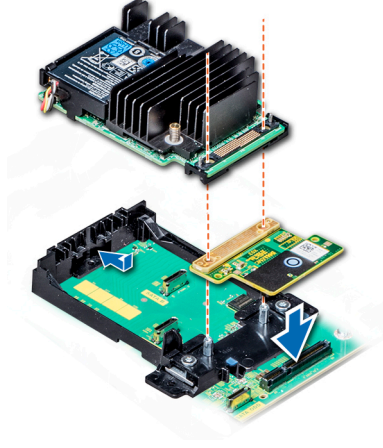

#### Rakam 74. Tümleşik depolama denetleyici kartını takma

5. Tümleşik depolama denetleyici kartı kablosu üzerindeki vidaları, sistem kartı üzerindeki vida deliklerine hizalayın.
6. Tümleşik depolama denetleyici kartı kablosunu sistem kartına sabitleyen vidaları yıldız tornavida (#2) kullanarak sıkın.

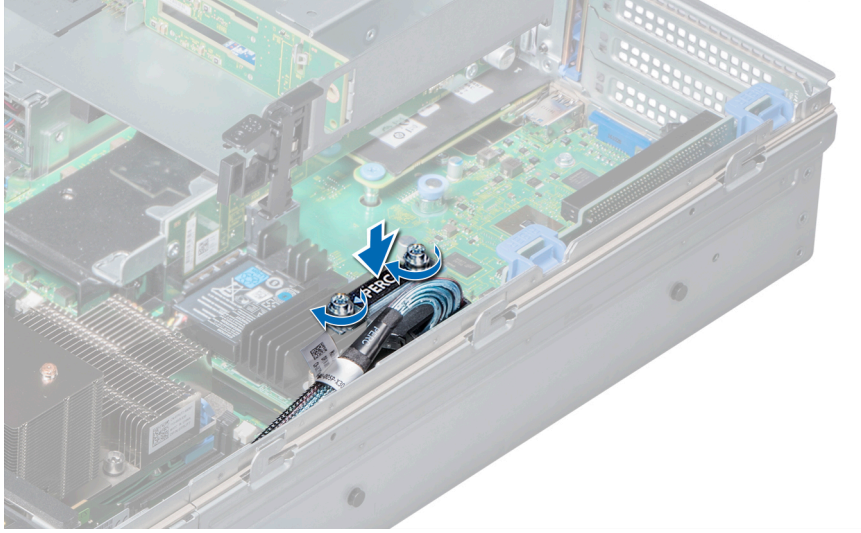

#### Rakam 75. Tümleşik depolama denetleyici kartı kablosunu takma

#### Sonraki Adımlar

1. Genişletme kartı yükselticisi 1'i takın.
2. Hava örtüsünü takın.
3. Sisteminizde çalıştıktan sonra bölümündeki prosedürlere uyun.

## Arka panel

Sistem yapılandırmanıza bağlı olarak NX3240 sisteminde desteklenen sürücü arka panelleri burada listelenmektedir:

**Tablo 11. NX3240 sistemi için desteklenen arka panel seçenekleri**

Sistem	Desteklenen arka panel seçenekleri
NX3240 sistemi	3,5 inç (x12) SAS/SATA arka panel veya
	3,5 inç (x12) SAS/SATA arka panel, orta sürücü tepeğinde 3,5 inç (x4) SAS/SATA arka panel ve 3,5 inç (x2) SAS/SATA arka panel (arka) veya
	3,5 inç (x12) SAS/SATA arka panel, orta sürücü tepeğinde 3,5 inç (x4) SAS/SATA arka panel ve 2,5 inç (x4) SAS/SATA arka panel (arka)

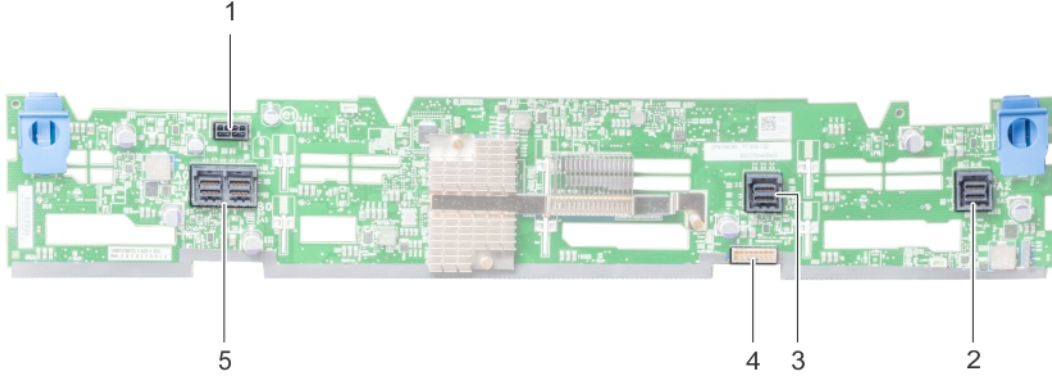

**Rakam 76. 12 x 3,5 inç arka panelin arkadan görünümü**

1. güç konektörü (J\_BP\_PWR)
2. SAS konektörü (A2 BP SAS)
3. SAS konektörü (A1 BP SAS)
4. sinyal konektörü (BP SIG1)
5. SAS konektörü (J\_SAS\_A0\_B0)

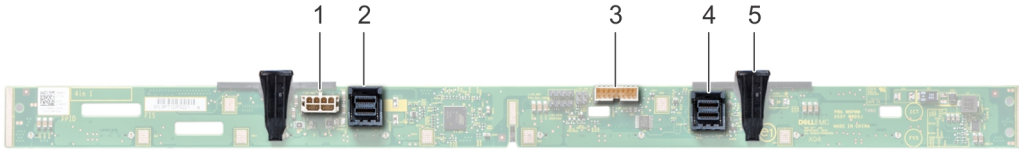

**Rakam 77. 3,5 inç arka panelin (orta sürücü tepeği) arkadan görünümü**

1. güç konektörü (J\_BP\_PWR)
2. SAS konektörü (J\_SAS\_A1)
3. sinyal konektörü (J\_BP\_SIG)
4. SAS konektörü (J\_SAS\_B1)
5. serbest bırakma sekmesi (2)

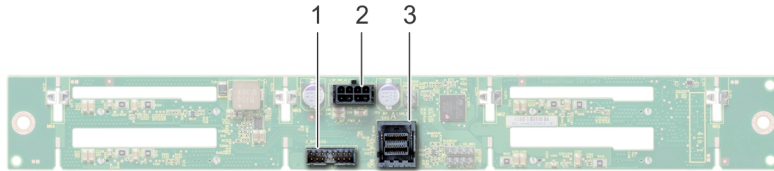

**Rakam 78. 2,5 inç arka panelin (arka sürücü kafesi) arkadan görünümü**

1. sinyal konektörü (J\_BP\_SIG)
2. güç konektörü (J\_BP\_PWR\_A)
3. SAS konektörü (J\_SAS\_1)

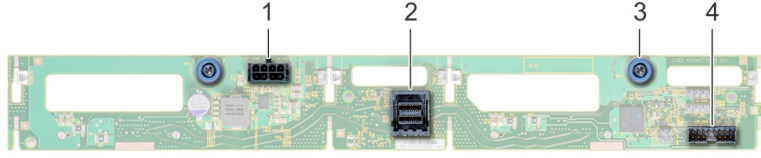

### Rakam 79. 3,5 inç arka panelin (arka sürücü kafesi) arkadan görünümü

1. güç konektörü (J\_BP\_PWR\_A)
2. SAS konektörü (J\_SAS\_A)
3. açma pimi (2)
4. sinyal konektörü (J\_BP\_SIG)

Bu bölümde arka panelin, orta sürücü arka panelinin ve 3,5 inç arka sürücü arka panelinin çıkarılması ve takılması hakkında bilgi bulunur.

## Arka paneli çıkarma

Arka paneli çıkarma prosedürü tüm arka panel yapılandırmaları için aynıdır.

### Önkoşullar

**⚠ DİKKAT:** Sürücülerin ve arka panelin hasar görmesini önlemek için, arka paneli sökmeden önce sürücülerini sistemden çıkarın.

**⚠ DİKKAT:** Aynı yerlere takabilmemiz için, sürücülerini çıkarmadan önce her sürücünün numarasını not edin ve sürücüyü geçici olarak etiketleyin.

1. Güvenlik talimatları bölümünde listelenen güvenlik yönergelerini uygulayın.
2. Sisteminizde çalışmadan önce bölümündeki prosedüre uyun.
3. Hava örtüsünü çıkarın.
4. Soğutma fanı aksamını takın.
5. Arka panel kapağını çıkarın.
6. Tüm sürücülerini çıkarın.
7. Tüm kabloları arka panelden ayırın.

### Adımlar

Arka paneli sistemdeki kancalardan ayırmak için, kurtarma tırnaklarına basın ve arka paneli kaldırıp çıkarın.

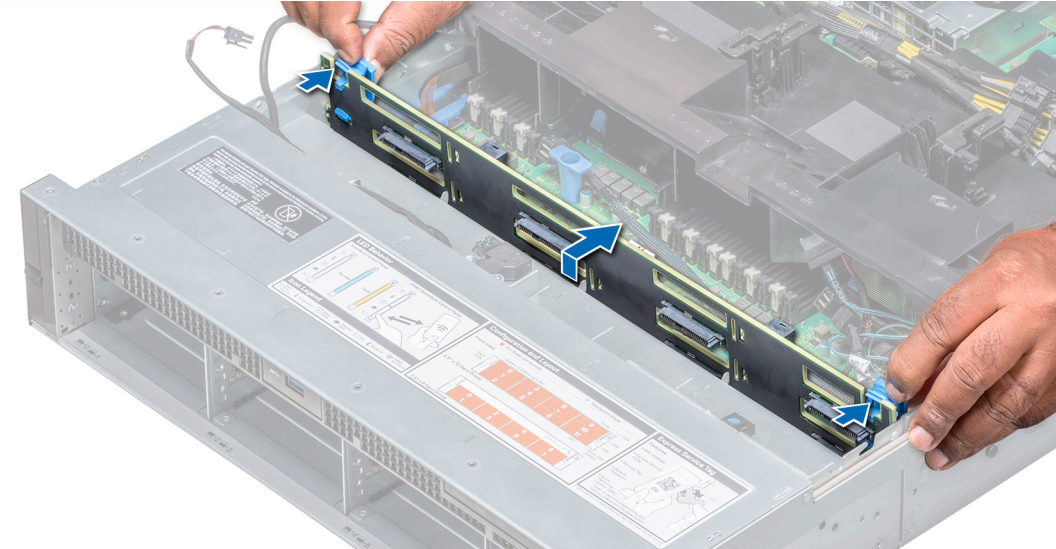

### Rakam 80. Arka paneli çıkarma

**i NOT:** Burada gösterilen resimler sadece temsildir ve sistemin yapılandırması uygulamada değişebilir.

## Sonraki Adımlar

Arka paneli takma.

# Arka paneli takma

Arka paneli takma prosedürü tüm arka panel yapılandırmaları için aynıdır.

## Önkoşullar

[Güvenlik talimatları](#) bölümünde listelenen güvenlik yönergelerini uygulayın.

## Adımlar

1. Arka paneli hizalamak için sistemdeki kancaları kılavuz olarak kullanın.
2. Sürücü arka panelini açma tırnakları yerini tutuncaya kadar indirin. Varsa arka paneldeki tutucu vidaları sıkın.

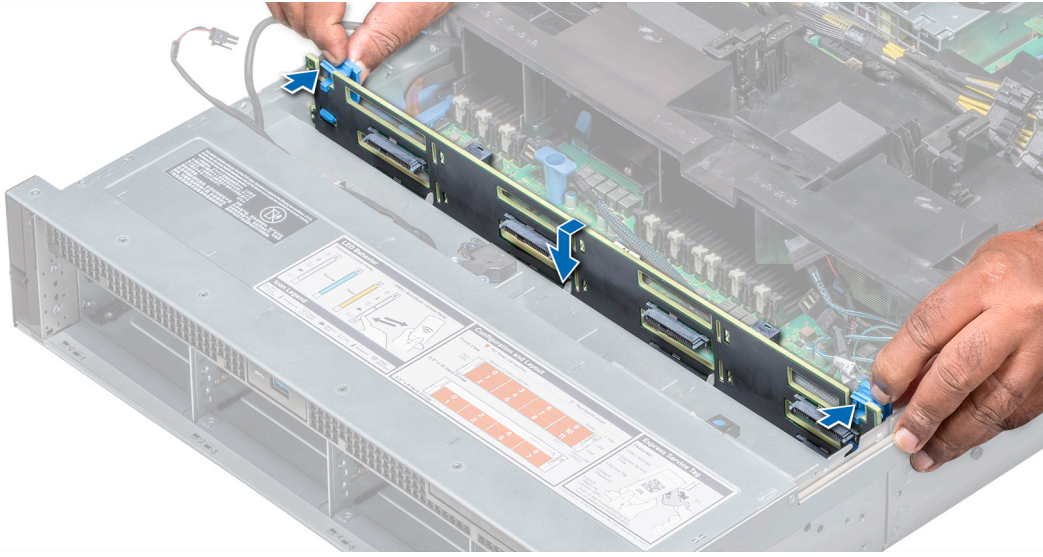

## Rakam 81. Arka paneli takma

## Sonraki Adımlar

1. Tüm kabloları arka panele bağlayın.
2. Tüm sürücüleri takın.
3. Arka paneli takın.
4. [Soğutma fanı aksamını](#) takın.
5. [Hava örtüsünü](#) takın.
6. [Sisteminizde çalıştıktan sonra](#) bölümündeki prosedürlere uyun.

# Orta sürücü arka panelini çıkarma

Arka paneli çıkarma prosedürü 2,5 inç ve 3,5 inç yapılandırmalar için aynıdır.

## Önkoşullar

**⚠ DİKKAT:** Sürücülerin ve arka panelin hasar görmesini önlemek için, arka paneli sökmeden önce sürücüleri sistemden çıkarmanız gerekir.

**⚠ DİKKAT:** Çıkarmadan önce her sürücünün numarasını not etmeli ve geçici olarak etiketlemelisiniz, böylece bunları yeniden aynı konumlara yerleştirebilirsiniz.

1. [Güvenlik talimatları](#) bölümünde listelenen güvenlik yönergelerini uygulayın.

2. Sisteminizde çalışmadan önce bölümündeki prosedüre uyun.
3. Tüm sürücü taşıyıcıları orta sürücü tepsisinden çıkarın.
4. Tüm kabloları arka panelden ayırın.

#### Adımlar

Serbest bırakma tırnaklarına bastırın ve arka paneli kaldırıp sürücü tepsisinin dışına çıkarın.

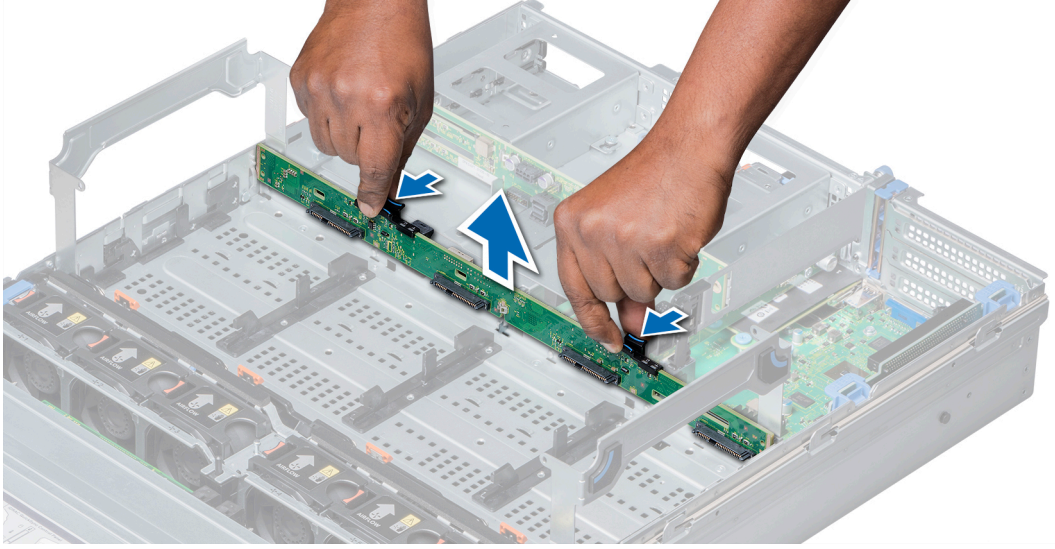

#### Rakam 82. Orta sürücü arka panelini çıkarma

#### Sonraki Adımlar

Orta sürücü arka panelini takma.

## Orta sürücü arka panelini takma

Arka paneli takma prosedürü 2,5 inç ve 3,5 inç yapılandırmalar için aynıdır.

#### Önkoşullar

[Güvenlik talimatları](#) bölümünde listelenen güvenlik yönergelerini uygulayın.

#### Adımlar

Sürücü arka panelini sistem üzerindeki kılavuz pime hizalayın ve sürücü arka panelini yerine iyice oturana kadar sistemin içine indirin.

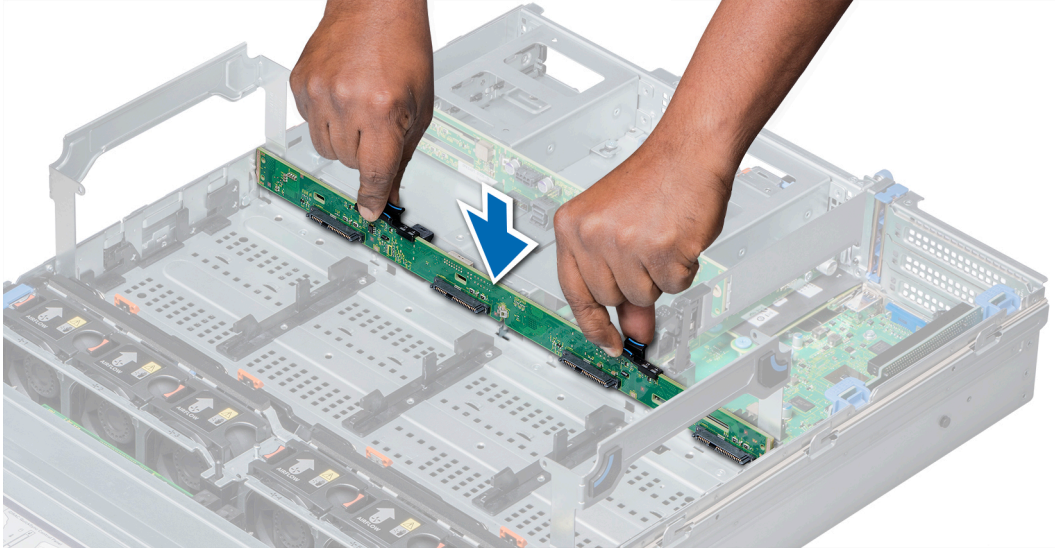

### Rakam 83. Orta sürücü arka panelini takma

#### Sonraki Adımlar

1. Tüm kabloları arka panele bağlayın.
2. Sürücü taşıyıcısını orta sürücü tepsisine takın.
3. [Sisteminizde çalıştıktan sonra](#) bölümündeki prosedürlere uyun.

## 3,5 inç arka sürücü arka panelini çıkarma

#### Önkoşullar

**⚠ DİKKAT:** Sürücülerin ve arka panelin hasar görmesini önlemek için, arka paneli sökmeden önce sürücülerini sistemden çıkarmanız gerekir.

**⚠ DİKKAT:** Çıkarmadan önce her sürücünün numarasını not etmeli ve geçici olarak etiketlemelisiniz, böylece bunları yeniden aynı konumlara yerleştirebilirsiniz.

1. [Güvenlik talimatları](#) bölümünde listelenen güvenlik yönergelerini uygulayın.
2. [Sisteminizde çalışmadan önce](#) bölümündeki prosedüre uyun.
3. Tüm sürücülerini çıkarın.
4. Tüm kabloları arka panelden ayırın.

#### Adımlar

1. Serbest bırakma pimlerini çekin ve arka paneli arka sürücü modülü üzerindeki kancalardan ayırmak için sürücü arka panelini kaldırın.
2. Arka paneli sistemden çıkarın.

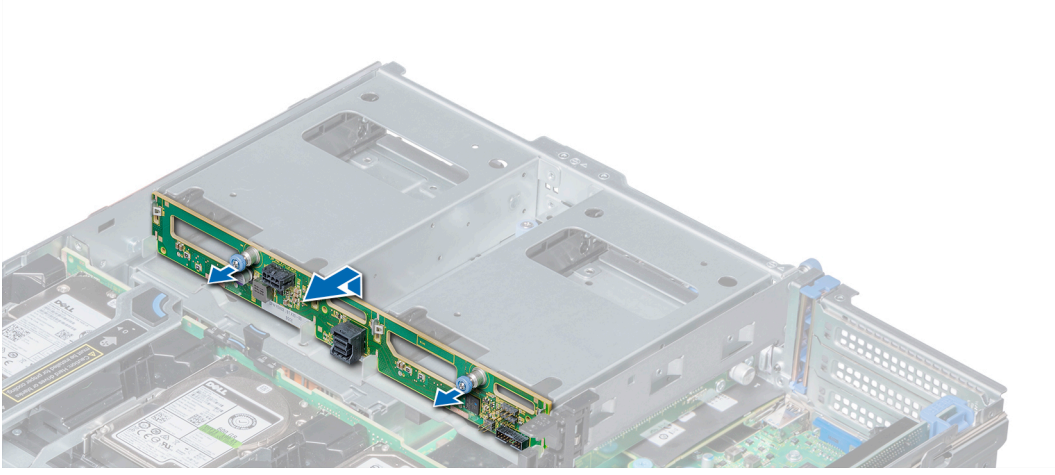

#### Rakam 84. 3,5 inç arka sürücü arka panelini çıkarma

##### Sonraki Adımlar

3,5 inç arka sürücü arka panelini takma.

## 3,5 inç arka sürücü arka panelini takma

##### Önkoşullar

[Güvenlik talimatları](#) bölümünde listelenen güvenlik yönergelerini uygulayın.

##### Adımlar

1. Sürücü arka panelini hizalamak için arka sürücü modülü üzerindeki çengelleri kılavuz olarak kullanın.
2. Arka paneli tamamen yerine oturana kadar sistemin içine indirin.

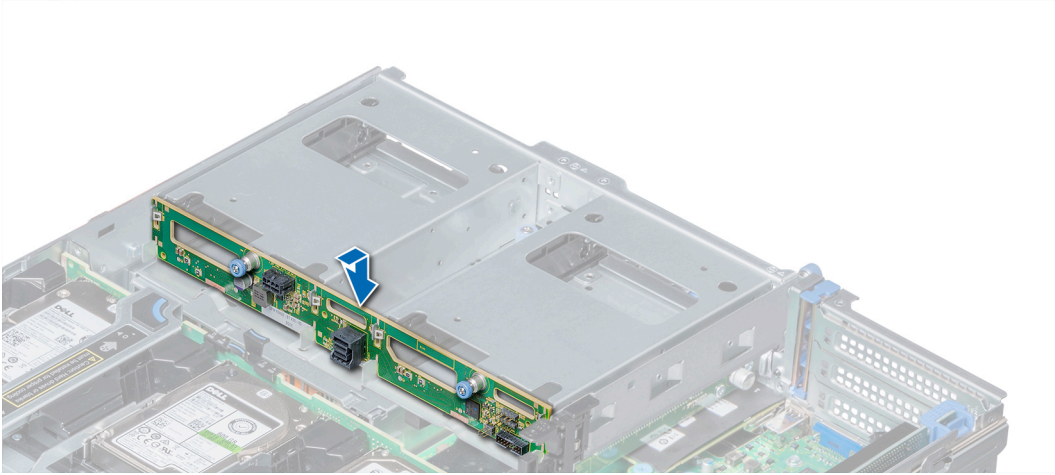

#### Rakam 85. 3,5 inç arka sürücü arka paneli takma

##### Sonraki Adımlar

1. Tüm sürücülerini takın.
2. Tüm kabloları arka panele bağlayın.
3. [Sisteminizde çalıştıktan sonra](#) bölümündeki prosedürlere uyun.

## Kablo yerleşimi

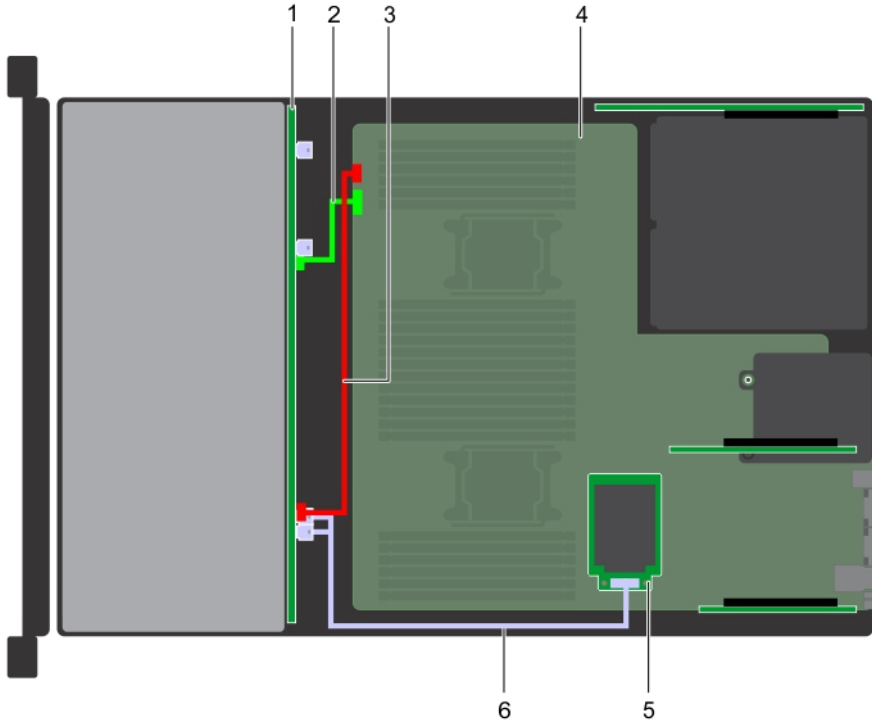

**Rakam 86. Kablo yerleşimi - 12 x 3,5 inç arka paneli, mini PERC ile**

1. arka panel
2. arka panel sinyal kablosu (BP: BPSIG1 – MB: BPSIG1)
3. arka panel güç kablosu (BP: BP1 – MB: BP1)
4. sistem kartı
5. mini PERC
6. SAS kablosu (BP: J\_SAS\_A0\_B0 – mini PERC)

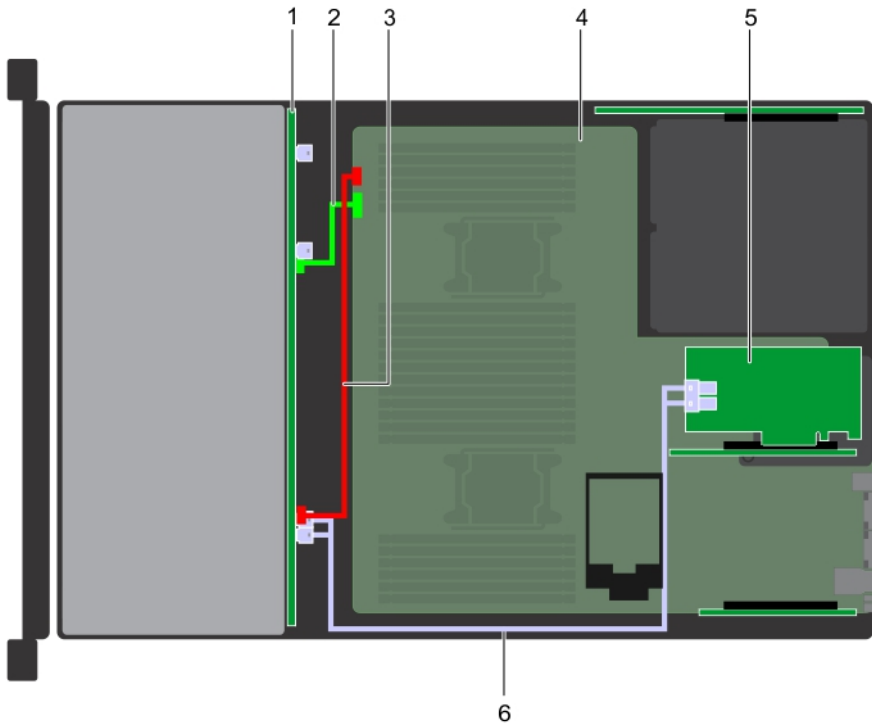

**Rakam 87. 12 x 3,5 inç arka panel, adaptör PERC'si ile**

1. arka panel
2. arka panel sinyal kablosu (BP: BPSIG1 – MB: BPSIG1)
3. arka panel güç kablosu (BP: BP1 – MB: BP1)
4. sistem kartı

5. adaptör PERC'si

6. SAS kablosu (BP: J\_SAS\_A0\_B0 – adaptör PERC'si)

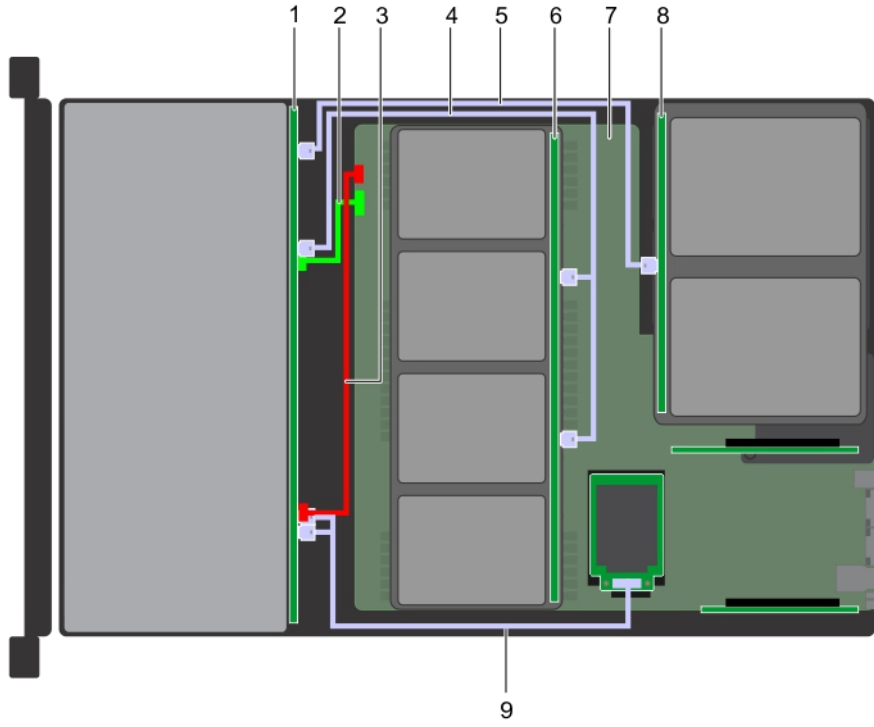

**Rakam 88. Kablo yerleşimi – 4 x 3,5 orta sürücü tepsisi ve 2 x 3.5 arka sürücü kafesi ile 12 x 3,5 inç arka panel**

- |   |  |
|---|--|
| 1. arka panel                                   | 2. arka panel sinyal kablosu (BP: BPSIG1 – MB: BPSIG1)       |
| 3. arka panel güç kablosu (BP: BP1 – MB: BP1)   | 4. SAS kablosu (BP: A1 BP SAS – orta BP: J_SAS_A1, J_SAS_B1) |
| 5. SAS kablosu (BP: A2 BP SAS arka BP: J_SAS_1) | 6. orta arka panel   |
| 7. sistem kartı                                 | 8. arka arka panel   |
| 9. SAS kablosu (BP: J_SAS_A0_B0 – mini PERC)    |  |

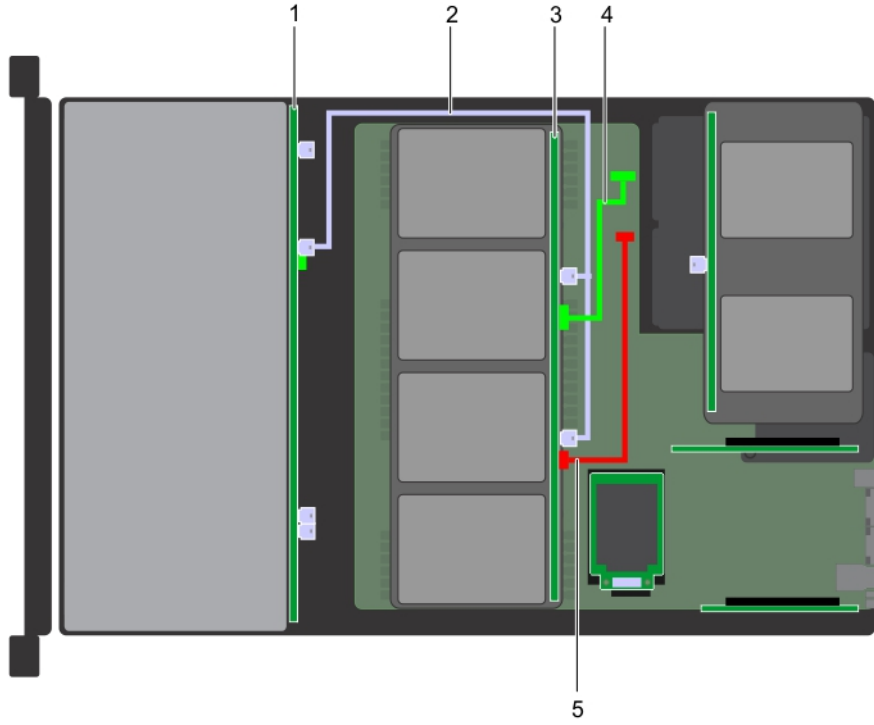

#### Rakam 89. Kablo yerleşimi – 12 x 3,5 inç arka panel ile 4 x 3,5 orta arka panel

- |  |  |
|--|--|
| 1. arka panel  | 2. SAS kablosu (BP: BP: A1 BP SAS – orta BP: J_SAS_A1, J_SAS_B1) |
| 3. orta arka panel                                     | 4. orta arka paneli sinyal kablosu (Mid BP: J_BP_SIG – MB)       |
| 5. orta arka panel güç kablosu (Mid BP: J_BP_PWR – MB) |  |

## Sistem pili

Sistem pil kullanılır düşük düzey sistem işlevleri gibi açarken gerçek zamanlı ve tarih ayarlarını sistem.

Bu bölüm sistem pilinin değiştirilmesi hakkında bilgi içerir.

## Sistem pilini değiştirme

### Önkoşullar

**⚠ UYARI:** Doğru şekilde takılmazsa, yeni bir pil patlaması tehlikesi oluşur. Pili yalnızca üretici tarafından tavsiye edilen aynı veya eşit türden pille değiştirin. Daha fazla bilgi için, sistem birlikte verilen güvenlik bilgilerine bakın.

1. [Güvenlik talimatları](#) bölümünde listelenen güvenlik yönergelerini uygulayın.
2. [Sisteminizde çalışmadan önce](#) bölümündeki prosedüre uyun.
1. Varsa, güç veya veri kablosunu genişletme kartı yükselticisi 1A'daki genişletme kartlarından ayırın.
2. Düşük profilli veya tam boy X1 genişletme kartı yükselticisi 1A'yı çıkarın.

### Adımlar

1. Pil soketini bulun. Daha fazla bilgi için [Atlama telleri ve konektörler](#) bölümüne bakın.

**⚠ DİKKAT:** Pil konektörünün zarar görmemesi için, pili takarken ya da çıkarırken, konektörü sıkıca desteklemeniz gerekir.

2. Sistem pilini kaldırarak çıkarmak için plastik bir çubuk kullanın.

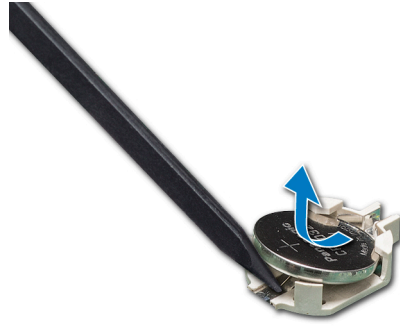

### Rakam 90. Sistem pilinin çıkartılması

3. Yeni bir sistem pili takmak için, pili "+" tarafı yukarı bakacak şekilde tutun ve konektörün sabitleme tırnaklarının altına kaydırın.
4. Yerine oturana kadar, pili konektöre doğru bastırın.

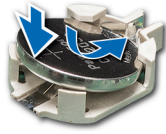

### Rakam 91. Sistem pilinin takılması

#### Sonraki Adımlar

1. Genişletme kartı yükselticisi 1A'yı takın.
2. Varsa, kabloları genişletme kartı yükselticisi 1A'daki genişletme kartlarına takın.
3. [Sisteminizde çalıştıktan sonra](#) bölümündeki prosedürlere uyun.
4. Yeniden başlatma esnasında, Sistem Kurulumuna girmek için F2'yi tuşlayın ve pilin düzgün çalıştığından emin olun.
5. Sistem Kurulumu'nun **Time (Saat)** ve **Date (Tarih)** alanlarına doğru saat ve tarihi girin.
6. Sistem Kurulumu'ndan çıkın.

## Güç kaynağı birimleri

Güç kaynağı ünitesi (PSU) sistemdeki bileşenlere güç sağlayan dahili bir donanım bileşenidir.

Sisteminiz 1100 W ve 750 W AC güç kaynağı birimlerini (PSU'lar) destekler.

**NOT:** Daha fazla bilgi için Teknik özellikler bölümüne bakın.

**⚠ DİKKAT:** İki PSU takılırsa, bunların etiket türleri aynı olmalıdır. Örneğin, Genişletilmiş Güç Performansı (EPP) etiketi. Önceki nesil NAS sistemlerinin PSU'larının karışık kullanılması, bunların güç anma değeri aynı olsa bile desteklenmez. PSU'ların karışık kullanılması uyumsuzluğa veya sistemin açılmamasına neden olur.

**NOT:** İki eş PSU takıldığında, güç kaynağı yedekliliği (1+1 – yedekli veya 2+0 – yedeksiz) sistem BIOS'unda yapılandırılır. Yedekli modda, Etkin Yedek devre dışıyken sisteme her iki PSU'dan eşit güç sağlanır. Etkin Yedek etkinleştirildiğinde, sistem kullanımı düşükken, verimliliği en üst seviyeye çıkarmak için PSU'lardan biri bekleme durumuna alınır.

**NOT:** İki PSU kullanıldığında bunların ikisi de aynı maksimum çıkış gücüne sahip olmalıdır.

Bu bölüm etkin yedek özellikleri, güç kaynağı kapağının çıkarılması ve takılması ve AC güç kaynağı birimi hakkında bilgiler bulunmaktadır.

## Etkin yedek özelliği

system, güç kaynağı birimi (PSU) yedekliliği ile bağlantılı güç ek yükünü önemli oranda azaltan etkin yedek özelliğini destekler.

Etkin yedek özelliği etkinleştirildiğinde yedek PSU'lardan biri uyku durumuna geçer. Etkin PSU, sistem yükünün yüzde 100'ünü destekler, böylece daha yüksek etkinlikte çalışır. Uyku durumundaki PSU, etkin PSU'nun çıkış voltajını izler. Etkin PSU'nun çıkış voltajı düşerse, uyku durumundaki PSU, etkin çıkış durumuna döner.

Her iki PSU'nun etkin olması, bir PSU'nun uyku durumunda olmasından daha elverişliyse, etkin PSU ayrıca uyku durumundaki bir PSU'yu da etkinleştirebilir.

Varsayılan PSU ayarları aşağıdaki gibidir:

- Aktif PSU üzerindeki yük PSU nominal güç watt değerinin yüzde 50'sinden fazlaysa, yedek PSU aktif duruma geçilir.
- Aktif PSU üzerindeki yük PSU nominal güç watt değerinin yüzde 20'sinin altına düşerse, yedek PSU uyku durumuna geçilir.

Etkin yedek özelliğini iDRAC ayarlarını kullanarak yapılandırabilirsiniz. Daha fazla bilgi için [Dell.com/idracmanuals](https://www.dell.com/idracmanuals) adresindeki iDRAC Kullanıcı Kılavuzuna bakın.

## Güç kaynağı birimi kapağının çıkarılması

### Önkoşullar

[Güvenlik talimatları](#) bölümünde listelenen güvenlik yönergelerini uygulayın.

### Adımlar

İkinci bir PSU takıyorsanız, yuvadaki PSU kapağını dışarı doğru çekerek çıkarın.

**⚠ DİKKAT:** Sistemin düzgün soğutulduğundan emin olmak için, yedeklemeli olmayan yapılandırmalarda PSU kapağı ikinci PSU yuvasına takılmalıdır. PSU kapağını yalnızca ikinci bir PSU takmanız durumunda çıkarın.

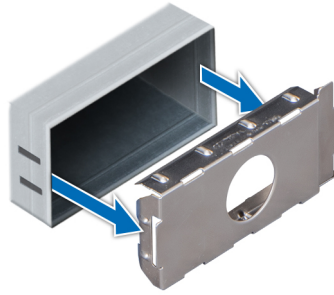

### Rakam 92. Güç kaynağı birimi kapağının çıkarılması

### Sonraki Adımlar

İkinci PSU'yu takın.

## Güç kaynağı birimi kapağının takılması

### Önkoşullar

1. [Güvenlik talimatları](#) bölümünde listelenen güvenlik yönergelerini uygulayın.
2. Güç kaynağı ünitesi (PSU) kapağını sadece ikinci PSU yuvasına takın.

### Adımlar

PSU kapağını PSU yuvası ile hizalayın ve yerine oturana kadar PSU'nun içine doğru itin.

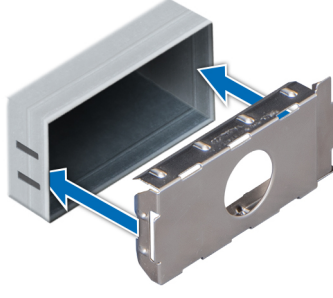

### Rakam 93. Güç kaynağı birimi kapağının takılması

#### Sonraki Adımlar

Sisteminizde çalıştıktan sonra bölümünde listelenen prosedürü takip edin.

## Bir güç kaynağı ünitesini çıkarma

#### Önkoşullar

**⚠ DİKKAT:** Sistem, normal çalışma için bir güç kaynağı ünitesi (PSU) gerektirir. Güç yedekli sistemlerde, sistem açıkken PSU'ları teker teker çıkarıp değiştirin.

1. [Güvenlik talimatları](#) bölümünde listelenen güvenlik yönergelerini uygulayın.
2. Güç kablosunu güç kaynağından ve çıkarmak istediğiniz PSU'dan ayırın, sonra kabloyu PSU sapındaki kayıştan çıkarın.
3. PSU çıkarma işlemini engelliyorsa, isteğe bağlı kablo yönetim kolunu mandalını açarak kaldırın.

Kablo yönetim kolu hakkında bilgi için sistemin [Dell.com/storagemanuals](http://Dell.com/storagemanuals) adresindeki raf belgelerine bakın.

#### Adımlar

Turuncu açma mandalına basın ve kolunu kullanarak PSU'yu sistemin dışına kaydırın.

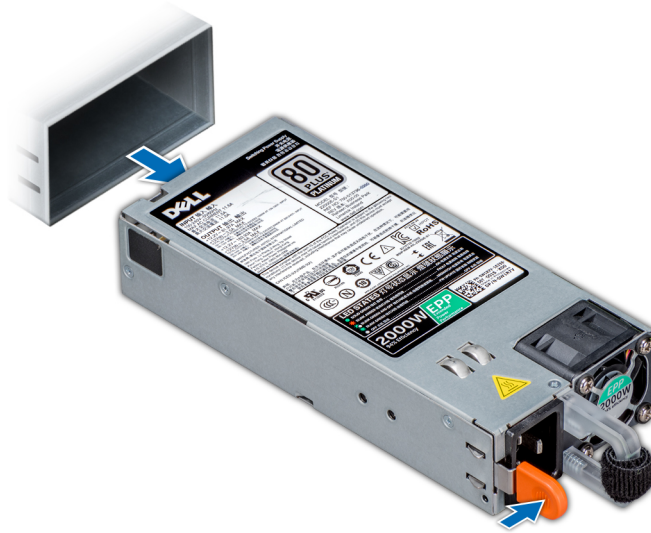

### Rakam 94. Bir güç kaynağı ünitesini çıkarma

#### Sonraki Adımlar

PSU'yu veya PSU kapağını takın.

## Bir güç kaynağı ünitesini takma

### Önkoşullar

1. [Güvenlik talimatları](#) bölümünde listelenen güvenlik yönergelerini uygulayın.
2. Yedek güç kaynağı ünitelerini (PSU'ları) destekleyen sistemlerde, her iki PSU'nun da aynı türden ve aynı maksimum çıkış gücünden olduğundan emin olun.  
**NOT:** Maksimum çıkış gücü (watt olarak gösterilir) bilgisi PSU etiketinde yer alır.

### Adımlar

PSU tamamen yerine oturana ve serbest bırakma mandalı kapanıncaya dek, PSU'yu sisteme doğru kaydırın.

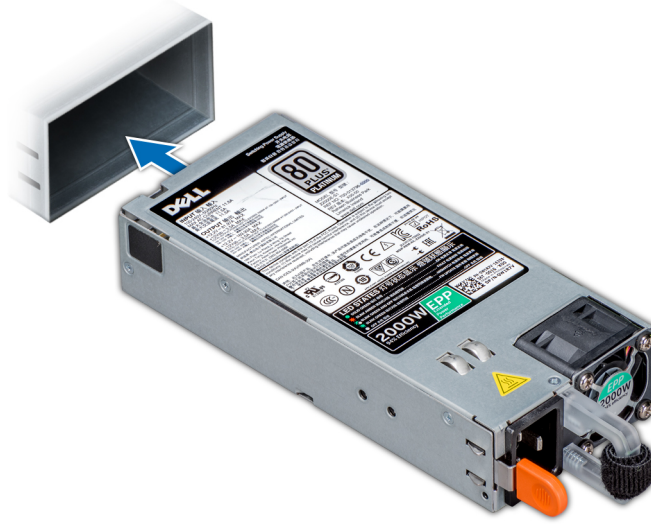

### Rakam 95. Bir güç kaynağı ünitesini takma

#### Sonraki Adımlar

1. Kablo yönetim kolunun mandalını açtıysanız, mandalı yeniden kapatın. Kablo yönetim kolu hakkında bilgi için sistem rafının [Dell.com/storagemanuals](#) adresindeki belgelerine bakın.
2. Güç kablosunu PSU'ya bağlayın ve kabloyu elektrik prizine takın.

**⚠ DİKKAT:** Güç kablosunu PSU'ya bağlarken, kabloyu PSU'ya kayışla sabitleyin.

**i NOT:** Yeni bir PSU'yu kurarken, çalışır durumda değiştirirken ya da eklerken, sistemin PSU'yu tanınması ve durumuna karar vermesi için 15 saniye bekleyin. Güç kaynağı yedeği, yeni PSU keşfi tamamlanana kadar oluşmayabilir. Diğer PSU'yu çıkarmadan önce, yeni PSU keşfedilene ve etkinleştirilene kadar bekleyin. PSU durum göstergesi, PSU'nun düzgün çalıştığını göstermek için yeşile döner.

## Sistem kartı

Sistem kartı (anakart olarak da bilinir) sistemdeki ana basılı devre kartıdır ve sistemin farklı bileşenleri veya çevre birimlerini bağlamak için kullanılan çeşitli konnektörlere sahiptir. Bir sistem kartı, iletişim için sistemdeki farklı bileşenlere elektrik bağlantıları sağlar.

Bu bölümde sistem kartının çıkarılması ve takılması hakkında bilgi bulunur.

## Sistem kartını çıkarma

### Önkoşullar

- ⚠ DİKKAT:** Şifreleme anahtarına sahip bir Güvenilir Program Modülü (TPM) kullanıyorsanız, program veya sistem kurulumu sırasında bir kurtarma anahtarı oluşturmanız istenebilir. Bu kurtarma anahtarını mutlaka oluşturun ve güvenli bir şekilde saklayın. Bu sistem kartını değiştirirseniz, sürücülerinizdeki şifreli verilere ulaşabilmek için sisteminizi veya programı yeniden başlattığınızda kurtarma anahtarını kullanmanız gerekir.
- ⚠ DİKKAT:** TPM takılabilir modülünü ana karttan çıkarmaya çalışmayın. TPM takılabilir modülü bir kere takıldıktan sonra, ilgili ana karta kriptografik olarak bağlanır. Takılan TPM takılabilir modülünü her çıkarma girişimi kriptografik bağlantıyı keser ve daha sonra tekrar takılamaz veya başka bir ana karta takılamaz.

1. Güvenlik talimatları bölümünde listelenen güvenlik yönergelerini uygulayın.
2. Sisteminizde çalışmadan önce bölümündeki prosedüre uyun.
3. Aşağıdakileri çıkarın:
  - a. Hava örtüsü
  - b. Soğutma fanı aksamı
  - c. Arka sürücü kafesi (varsa)
  - d. Orta sürücü tepsi (varsa)
  - e. Güç kaynağı birimi/birimleri
  - f. Tüm genişletme kartı yükselticileri
  - g. Tümleşik depolama denetleyicisi kartı
  - h. İşlemci ve ısı emici modülü
  - i. İşlemci kapakları (takılıysa)

**⚠ DİKKAT:** Arızalı bir sistem kartını değiştirirken işlemci soketine hasar vermemek için, işlemci soketine işlemci toz örtüsünü örttüğünüzden emin olun.
  - j. Bellek modülleri ve bellek modül kapakları
  - k. Ağ ek kartı

### Adımlar

1. Sistem kartından bütün kabloları çıkarın.

**⚠ DİKKAT:** Sistem kartını sistemden çıkarırken, sistem tanımlama düğmesine zarar vermemeye dikkat edin.

**⚠ DİKKAT:** Sistem kartı düzeneğini kaldırırken, herhangi bir bellek modülünü, işlemciyi veya diğer bileşenleri tutmayın.
2. Sistem kartı tutucusunu tutarak mavi açma pimini çekin ve konektörleri sistemdeki yuvalardan ayırmak için sistem kartını sistemin önüne doğru kaydırın.
3. Sistem kartını eğin ve kaldırarak sistemin dışına çıkarın.

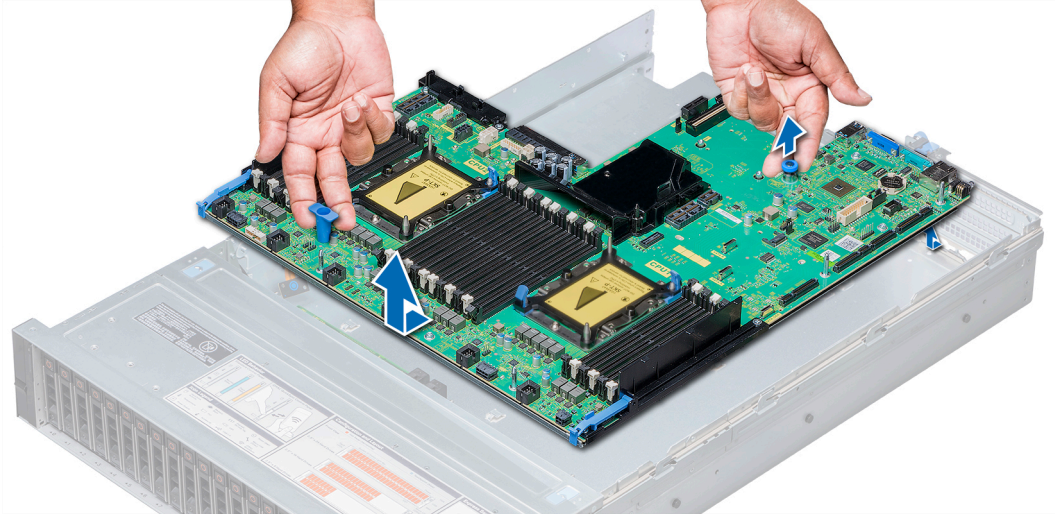

**Rakam 96. Sistem kartını çıkarma**

#### Sonraki Adımlar

Sistem kartını takın.

## Sistem kartını takma

#### Önkoşullar

[Güvenlik talimatları](#) bölümünde listelenen güvenlik yönergelerini uygulayın.

#### Adımlar

1. Yeni sistem kartı aksamını paketinden çıkarın.

**⚠ DİKKAT:** Sistem kartı düzeneğini kaldırırken, herhangi bir bellek modülünü, işlemciyi veya diğer bileşenleri tutmayın.

**⚠ DİKKAT:** Sistem kartını sisteme yerleştirirken, sistem tanılama düğmesine zarar vermemeye dikkat edin.

2. Sistem kartı tutucusunu ve mavi bırakma pimini tutarak sistem kartını eğin ve sistemin içine doğru indirin.

3. Sistem kartını bırakma pinleri yerine oturuncaya dek sistemin arkasına doğru kaydırın.

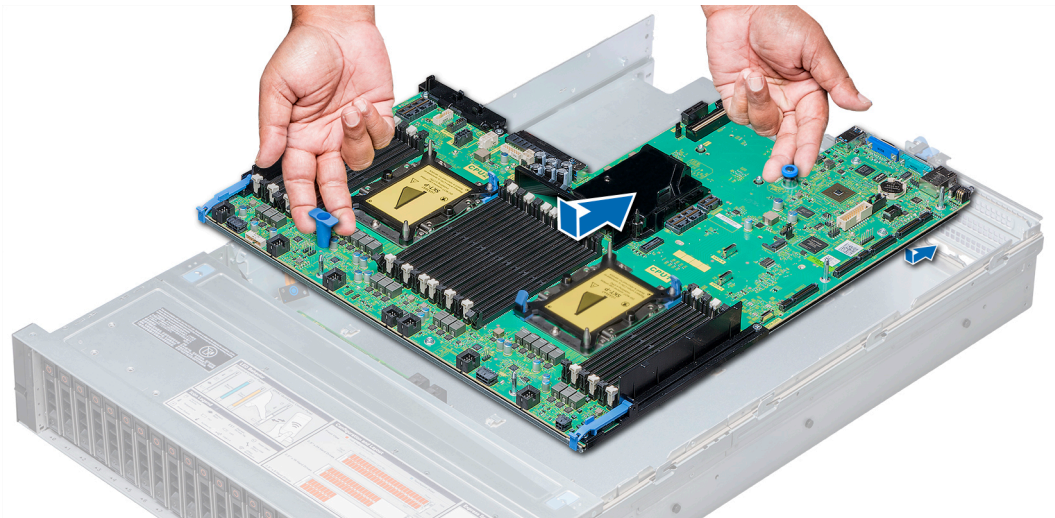

**Rakam 97. Sistem kartını takma**

## Sonraki Adımlar

- Aşağıdakileri takın:
  - Güvenilir Platform Modülü**  
**NOT:** TPM takılabilir modülü ana karta bağlıdır ve çıkarılamaz. Bir TPM takılabilir modülünün takılmış olduğu tüm yedek ana kartlar için yedek bir TPM takılabilir modülü sağlanacaktır.
  - Orta sürücü tepsisi (varsa)
  - Arka sürücü kafesi (varsa)
  - Tümleşik depolama denetleyicisi kartı
  - Tüm genişletme kartı yükselticileri
  - İşlemci ve ısı emici modülü
  - İşlemci kapakları (varsa)
  - Bellek modülleri ve bellek modül kapakları
  - Ağ ek kartı
  - Soğutma fanı aksamı
  - Hava örtüsü
  - Güç kaynağı birimi/birimleri
- Tüm kabloları sistem kartına yeniden bağlayın.  
**NOT:** Sistemin içindeki kabloların kasa duvarı boyunca uzandığından ve kablo sabitleme dirseği kullanılarak sabitlendiğinden emin olun.
- Sisteminizde çalıştıktan sonra bölümündeki prosedürlere uyun.
- Aşağıdakileri yaptığınızdan emin olun:
  - Servis Etiketini yedekleme cihazında yedeklenmemişse, etiketi manuel olarak girin. Daha fazla bilgi için Servis Etiketini manuel olarak güncelleme bölümüne bakın.
  - BIOS ve iDRAC sürümlerini güncelleyin.
  - Güvenilir Platform Modülü'nü (TPM) yeniden etkinleştirin. Daha fazla bilgi için Güvenilir Platform Modülü'nü (TPM) yükseltme bölümüne bakın.
- Yeni veya mevcut iDRAC Kurumsal lisansınızı içeri aktarın.  
Daha fazla bilgi için, [Dell.com/idracmanuals](http://Dell.com/idracmanuals) adresindeki Tümleşik Dell Uzaktan Erişim Denetleyici Kullanım Kılavuzu'na bakın.

## Servis Etiketini manuel olarak güncelleme

Sistem kartını değiştirdikten sonra Servis Etiketini **Sistem Kurulumu**'nu kullanarak manuel olarak girmek için bu işlemi yapın.

### Bu görev ile ilgili

Sistem servis etiketini biliyorsanız, servis etiketini girmek için **Sistem Kurulumu** menüsünü kullanın.

### Adımlar

- Sistemi açın.
- Sistem Kurulumu**'na girmek için, **F2** tuşuna basın.
- Service Tag Settings (Servis Etiketini Ayarları)**'e tıklayın.
- Servis etiketini girin.  
**NOT:** Servis etiketini ancak **Service Tag (Servis Etiketini)** alanı boşken girebilirsiniz. Doğru servis etiketini girmeye özen gösterin. Servis etiketi bir kez girildikten sonra güncelleştirilemez veya değiştirilemez.
- Tamam**'a tıklayın.

## Güvenilir Platform Modülü

Güvenilir Platform Modülü (TPM) aygıtlara şifreleme anahtarları entegre ederek donanım güvenliği sağlamak için tasarlanmış özel bir mikro işlemcidir. Yazılım TPM'yi donanım aygıtlarının kimliğini doğrulamak için kullanabilir. Her TPM yongası, üretilirken içine benzersiz ve gizli bir RSA anahtarı yerleştirildiği için platform kimlik doğrulaması yapılabilir.

# Güvenilir Platform Modülünü Yükseltme

## Önkoşullar

1. [Güvenlik talimatları](#) bölümünde listelenen güvenlik yönergelerini uygulayın.
2. [Sisteminizde çalışmadan önce](#) bölümündeki prosedüre uyun.

**NOT:** NX3240 sistemi UEFI modunu desteklemez.

**DİKKAT:** Şifreleme anahtarı olan bir Güvenilir Platform Modülü (TPM) kullanıyorsanız, program veya Sistem Kurulumu sırasında bir kurtarma anahtarı oluşturmanız istenebilir. Bu kurtarma anahtarını oluşturmak ve güvenli bir şekilde saklamak için müşteri ile birlikte çalışın. Bu sistem kartını değiştirirken sabit sürücülerinizdeki şifreli verilere ulaşabilmek için sisteminizi veya programı yeniden başlattığınızda kurtarma anahtarını vermeniz gerekir.

**DİKKAT:** TPM eklenti modülü, takıldıktan sonra söz konusu sistem kartına kriptografik olarak bağımlı hale gelir. Takılı bir TPM eklenti modülünü çıkarmak için yapılacak tüm denemeler kriptografik bağı koparır ve TPM bu veya başka bir sisteme takılamaz.

## NOT:

- İşletim sisteminizin takılmakta olan TPM modülünün sürümünü desteklediğinden emin olun.
- En güncel BIOS donanım yazılımını indirdiğinizden ve sisteminize kurduğunuzdan emin olun.
- BOIS'un UEFI önyükleme modunu etkinleştirecek şekilde yapılandırıldığından emin olun.

## Adımlar

1. Sistem kartı üzerinde TPM konektörünün yerini belirleyin.
2. Modülü aşağıda tutmak için üzerine basın ve TPM modülü ile birlikte verilen 8 bitlik emniyet Torx'ünü kullanarak vidayı sökün.
3. TPM modülünü konektöründen kaydırarak çıkarın.
4. Plastik perçini TPM konektöründen bastırarak ayırın ve sistem kartından çıkarmak için saatin tersi yönünde 90° döndürün.
5. Plastik perçini sistem kartında bulunan yuvasından çekip çıkarın.

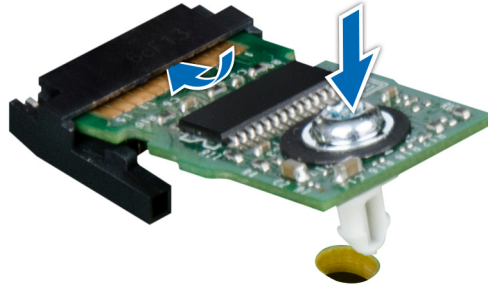

## Rakam 98. TPM'i kurma

## Sonraki Adımlar

1. Sistem kartını takın.
2. [Sisteminizde çalıştıktan sonra](#) bölümündeki prosedürlere uyun.

# TXT kullanıcıları için TPM 1.2'yi başlatma

## Adımlar

1. system yeniden başlatırken Sistem Kurulumuna girmek için F2 tuşuna basın.
2. **System Setup Main Menu** (Sistem Kurulumu Ana Menüsü) ekranında **System BIOS** (Sistem BIOS'u) > **System Security Settings** (Sistem Güvenliği Ayarları) seçeneğine tıklayın.

3. **TPM Security (TPM Güvenliđi)** seçeneđinde **Önyükleme Öncesi Ölçümleri**'ni seçin.
4. **TPM Command (TPM Komutu)** seçeneđinde, **Activate (Etkinleştir)**'i seçin.
5. Ayarları kaydedin.
6. system yeniden başlatın.
7. **System Setup** (Sistem Kurulumu) öđesine tekrar girin.
8. **System Setup Main Menu** (Sistem Kurulumu Ana Menüsü) ekranında **System BIOS** (Sistem BIOS'u) > **System Security Settings** (Sistem Güvenliđi Ayarları) seçeneđine tıklayın.
9. **Intel TXT** seçeneđinde, **On (Açık)**'u seçin.

## TXT kullanıcıları için TPM 2.0'ı başlatma

### Adımlar

1. system yeniden başlatırken Sistem Kurulumuna girmek için F2 tuşuna basın.
2. **System Setup Main Menu** (Sistem Kurulumu Ana Menüsü) ekranında **System BIOS** (Sistem BIOS'u) > **System Security Settings** (Sistem Güvenliđi Ayarları) seçeneđine tıklayın.
3. **TPM Güvenliđi** seçeneđinde, **Açık**'ı seçin.
4. Ayarları kaydedin.
5. system yeniden başlatın.
6. **System Setup** (Sistem Kurulumu) öđesine tekrar girin.
7. **System Setup Main Menu** (Sistem Kurulumu Ana Menüsü) ekranında **System BIOS** (Sistem BIOS'u) > **System Security Settings** (Sistem Güvenliđi Ayarları) seçeneđine tıklayın.
8. **TPM Gelişmiş Ayarları** seçeneđini belirleyin.
9. **TPM2 Algoritması Seçimi** seçeneđinde **SHA256**'yı seçip, ardından **Sistem Güvenliđi Ayarları** ekranına geri dönün.
10. **Sistem Güvenliđi Ayarları** ekranında, **Intel TXT** seçeneđinde **Açık** seçeneđini belirleyin.
11. Ayarları kaydedin.
12. Sisteminizi yeniden başlatın.

## Kontrol paneli

Kontrol paneli, sisteme girişleri manuel olarak kontrol etmenizi sağlar.

Sisteminiz şunları içerir:

- Sol kontrol paneli: Durum LED'lerini, sistem kimliđi düğmesini ve iDRAC Quick Sync 2'yi içerir.
- Sağ kontrol paneli: Güç düğmesi, USB 2.0 bağlantı noktası, VGA bağlantı noktası, iDRAC Direct için mikro USB ve iDRAC Direct için durum LED'i içerir.

## Sol kontrol panelini çıkarma

### Önkoşullar

1. **Soğutma fanı aksamını** takın.
2. **Hava örtüsünü** çıkarın.  
 **NOT:** Sistemden kartından çıkarırken kabloların yerleşimine dikkat edin. Sıkışmalarını veya kıvrılmalarını önlemek için kabloları yerlerine takarken doğru şekilde döşemelisiniz.

### Adımlar

1. Kablo mandalını çekin ve kontrol paneli kablosunu sistem kartı konektöründen ayırın.
2. Sol kontrol panelini ve kablo borusunu sisteme sabitleyen kablo kapađını çıkarmak üzere vidaları sökmek için yıldız tornavida (#2) kullanın.
3. Kontrol panelini ve kablo borusunu yanlarından tutarak sistemden çıkarın.

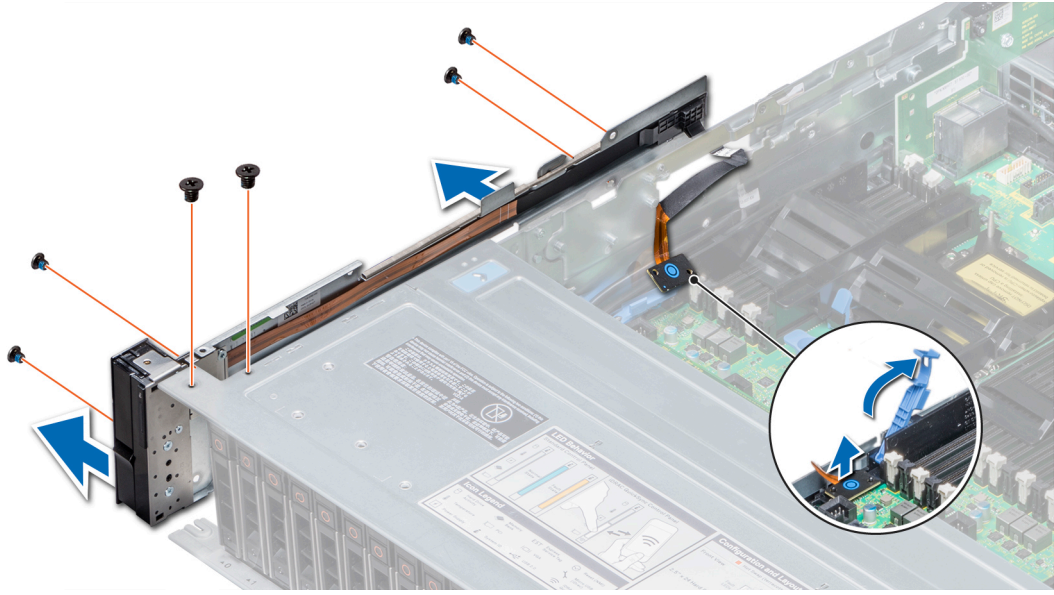

### Rakam 99. Sol kontrol panelini çıkarma

**NOT:** Burada gösterilen resimler sadece temsildir ve sistemin yapılandırması uygulamada değişebilir.

#### Sonraki Adımlar

Sol kontrol panelini takma.

## Sol kontrol panelini takma

#### Önkoşullar

[Güvenlik talimatları](#) bölümünde listelenen güvenlik yönergelerini uygulayın.

#### Adımlar

1. Kontrol paneli kablosunu sistemin yan cidarından geçirerek döşeyin.
2. Sol kontrol paneli aksamını sistemdeki kontrol paneli yuvasıyla hizalayın ve kontrol paneli aksamını sisteme tutturun.
3. Kontrol paneli kablosunu sistem kartı konektörüne bağlayın ve kablo mandalıyla sabitleyin.
4. Kontrol panelini ve kablo borusunu sisteme sabitleyen vidaları takmak için yıldız tornavida (#1) kullanın.

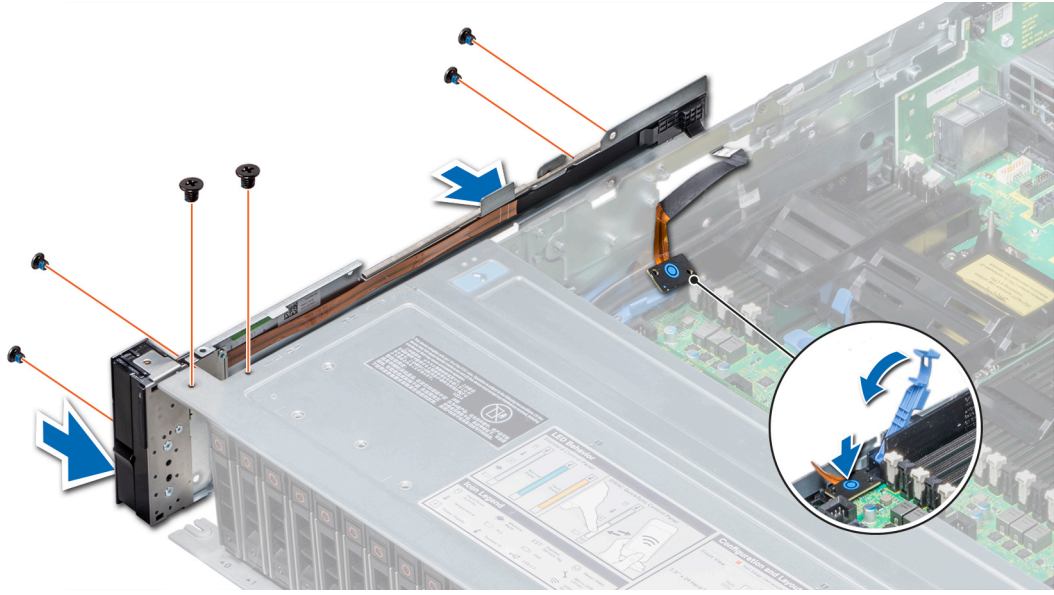

### Rakam 100. Sol kontrol panelini takma

**i** **NOT:** Burada gösterilen resimler sadece temsilidir ve sistemin yapılandırması uygulamada değişebilir.

#### Sonraki Adımlar

1. Hava örtüsünü takın.
2. Soğutma fanı aksamını takın.
3. Sisteminizde çalıştıktan sonra bölümündeki prosedürlere uyun.

## Sağ kontrol panelini çıkarma

#### Önkoşullar

1. Güvenlik talimatları bölümünde listelenen güvenlik yönergelerini uygulayın.
2. Sisteminizde çalışmadan önce bölümündeki prosedüre uyun.
3. Hava örtüsünü çıkarın.
4. Soğutma fanı aksamını takın.

**i** **NOT:** Sistemden kartından çıkarırken kabloların yerleşimine dikkat edin. Sıkışmalarını veya kıvrılmalarını önlemek için kabloları yerlerine takarken doğru şekilde döşemelisiniz.

#### Adımlar

1. Sistem kartından VGA kablosunu ayırın.
2. Kablo mandalını kaldırın ve kontrol paneli kablosunu sistem kartındaki konektörden ayırın.
3. Kontrol panelini ve kablo borusunu sisteme sabitleyen vidaları çıkarmak için yıldız tornavida (#1) kullanın.
4. Kontrol panelini ve kablo borusunu yanlarından tutarak sistemden çıkarın.

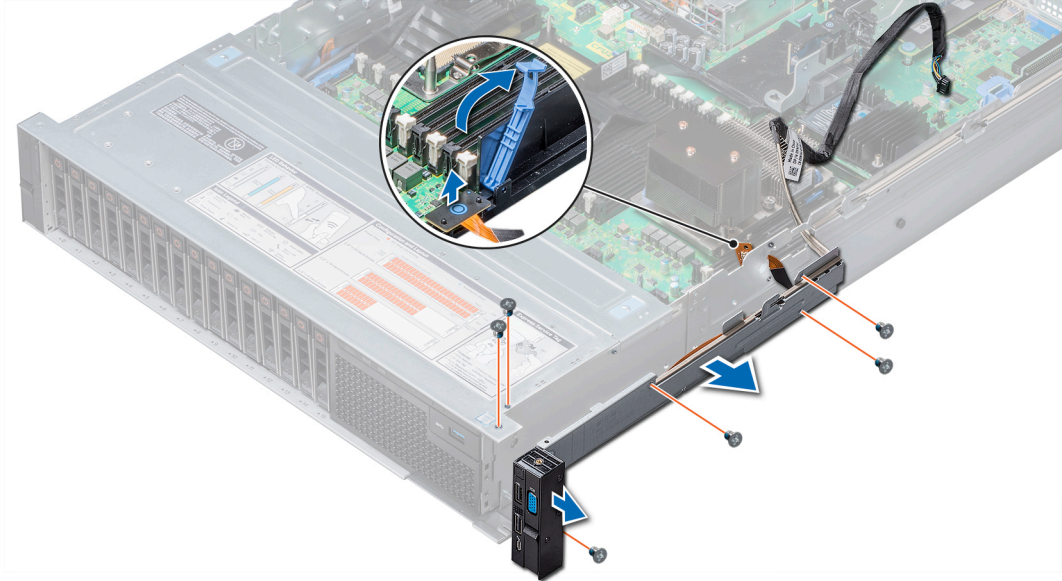

### Rakam 101. Sağ kontrol panelini çıkarma

**NOT:** Burada gösterilen resimler sadece temsildir ve sistemin yapılandırması uygulamada değişebilir.

#### Sonraki Adımlar

Sağ kontrol panelini takma.

## Sağ kontrol panelini takma

#### Önkoşullar

[Güvenlik talimatları](#) bölümünde listelenen güvenlik yönergelerini uygulayın.

#### Adımlar

1. Kontrol paneli kablosunu ve VGA kablosunu sistemin yan duvarından geçirerek yönlendirin.
2. Kontrol panelini sistemdeki kontrol paneli yuvasıyla hizalayın ve sisteme tutturun.
3. VGA kablosunu sistem kartına bağlayın.
4. Kontrol paneli kablosunu sistem kartındaki konektöre bağlayın ve kabloyu yerine sabitlemek için kablo mandalını indirin.
5. Kontrol panelini ve kablo borusunu sisteme sabitleyen vidayı takmak için yıldız tornavida (#1) kullanın.

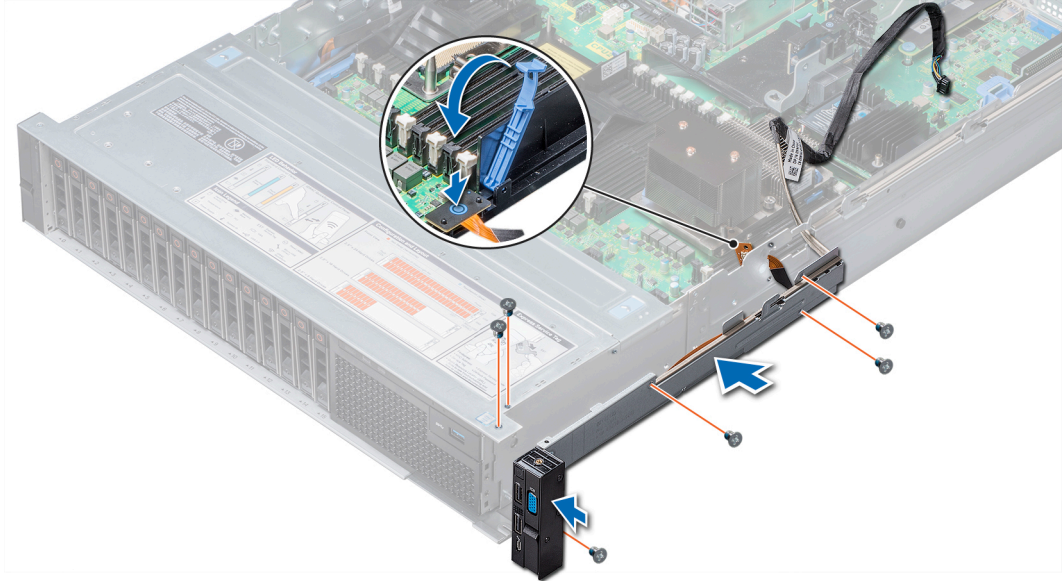

### Rakam 102. Sağ kontrol panelini takma

**i** **NOT:** Burada gösterilen resimler sadece temsildir ve sistemin yapılandırması uygulamada değişebilir.

#### Sonraki Adımlar

1. Soğutma fanı aksamını takın.
2. Hava örtüsünü takın.
3. Sisteminizde çalıştıktan sonra bölümündeki prosedürlere uyun.

# Tanılama ve göstergeler

Aşağıdaki bölümlerde NX3240 gösterge kodları ve Tümüleşik Sistem Tanılama programını çalıştırma talimatları ile ilgili bilgiler bulunmaktadır.

## Konular:

- Kasa LED'leri
- Dell EMC Yerleşik Sistem Tanılaması





## Kasa LED'leri

Aşağıdaki sayfalar, kasa LED'leri hakkında bilgiler içerir.

## Durum LED'i göstergeleri

**NOT:** Herhangi bir hata oluşursa göstergeler sabit sarı renkte yanar.

**Tablo 12. Durum LED'i göstergeleri ve açıklamaları**

Simge	Açıklama	Koşul	Düzeltilici eylem
	Sürücü göstergesi	Bir sabit sürücü hatası varsa gösterge sabit sarı renkte yanar.	<ul style="list-style-type: none"> <li>• Sürücüde hata olup olmadığını belirlemek için Sistem Olay Günlüğü'ne bakın.</li> <li>• Uygun Çevrimiçi Tanılama testini çalıştırın. Sistemi yeniden başlatın ve yerleşik tanılamayı (ePSA) çalıştırın.</li> <li>• Sürücüler bir RAID dizisinde yapılandırılmışsa, sistemi yeniden başlatın ve ana bilgisayar adaptörü yapılandırma yardımcı programına girin.</li> </ul>
	Sıcaklık göstergesi	Sistem ısı bir hata yaşarsa (örneğin, ortam sıcaklığı aralık dışıysa veya bir fan arızası varsa) gösterge sabit sarı renkte yanar.	<p>Aşağıdaki koşullardan hiçbirinin meydana gelmediğinden emin olun:</p> <ul style="list-style-type: none"> <li>• Bir soğutma fanı çıkarılmış veya arızalı.</li> <li>• Ortam sıcaklığının çok yüksek olması.</li> <li>• Harici hava çıkışının önünün kapalı olması.</li> </ul> <p>Sorun devam ederse, <a href="#">Yardım alma</a> bölümüne bakın.</p>
	Elektrik göstergesi	Sistemde bir elektrik hatası varsa (örneğin gerilim aralık dışıysa veya arızalı bir güç kaynağı ünitesi (PSU) veya gerilim regülatörü varsa), gösterge sabit sarı renkte yanar.	<p>Sorunu tam olarak belirlemek için Sistem Olay Günlüğü'ne veya sistem mesajlarına bakın. PSU ile ilgili bir sorun varsa, PSU üzerindeki LED'i kontrol edin. PSU'yu çıkarıp tekrar takın.</p> <p>Sorun devam ederse, <a href="#">Yardım alma</a> bölümüne bakın.</p>
	Bellek göstergesi	Bir bellek hatası oluşursa gösterge sabit sarı renkte yanar.	<p>Arızalı belleğin konumu için Sistem Olay Günlüğü'ne veya sistem mesajlarına bakın. Bellek modülünü çıkarıp tekrar takın.</p> <p>Sorun devam ederse, <a href="#">Yardım alma</a> bölümüne bakın.</p>
	PCIe göstergesi	Bir PCIe kartında bir hata oluşursa, gösterge sabit sarı renkte yanar.	<p>Sistemi yeniden başlatın. PCIe kartı için gereken sürücülerini güncelleyin. Kartı yeniden takın.</p> <p>Sorun devam ederse, <a href="#">Yardım alma</a> bölümüne bakın.</p>

Tablo 12. Durum LED'i göstergeleri ve açıklamaları (devamı)

Simge	Açıklama	Koşul	Düzeltilici eylem
			<b>i</b> <b>NOT:</b> Desteklenen PCIe kartları hakkında daha fazla bilgi için bkz. Genişletme kartı takma yönergeleri bölümü.

## Sürücü gösterge kodları

Her sürücü kutusunun bir etkinlik LED göstergesi ve bir durum LED göstergesi vardır. Göstergeler sürücünün mevcut durumu hakkında bilgi sağlar. Etkinlik LED göstergesi sürücünün o anda kullanımda olup olmadığını gösterir. Durum LED göstergesi sürücünün güç durumunu gösterir.

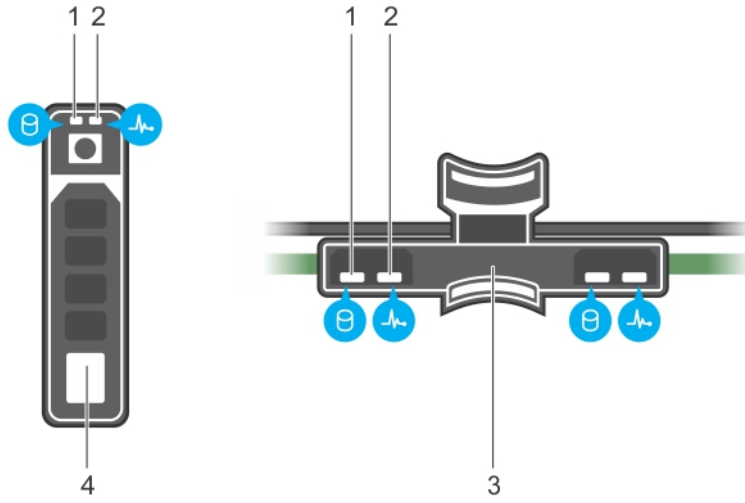

### Rakam 103. Sürücüdeki ve orta sürücü tepsisi arka panelindeki sürücü göstergeleri

1. sürücü etkinliği LED göstergesi
2. sürücü durumu LED göstergesi
3. orta sürücü tepsisindeki sürücü arka paneli
4. sürücü

Sürücü durumu gösterge kodu	Koşul
Saniyede iki defa yeşil yanıp söner	Sürücü tanımlama veya sökme işlemi için hazırlık
Off (Kapalı)	Sürücü çıkarılmaya hazırdır <b>i</b> <b>NOT:</b> Sürücü durum göstergesi, sistem açıldıktan sonra tüm sürücüler başlatılana kadar kapalı kalır. Bu süre boyunca sürücüler çıkarılmaya hazır değildir.
Yeşil, sarı yanıp söner ve sonra söner	Öngörülebilir sürücü arızası
Saniyede dört kez sarı renkte yanıp söner	Sürücü başarısız oldu
Yavaşça yeşil renkte yanıp sönüyor	Sürücü yeniden oluşturuluyor
Sabit yeşil	Sürücü çevrimiçi
Üç saniye yeşil yanıp söner, üç saniye sarı yanıp söner ve altı saniye sonra tamamen söner	Yeniden oluşturma durduruldu

## Sistem durumu ve sistem kimliği gösterge kodları

Sistem durumu ve sistem kimliği göstergesi sisteminizin sol kontrol panelinde bulunur.



#### Rakam 104. Sistem durumu ve sistem kimliği göstergeleri

Sistem durumu ve sistem kimliği gösterge kodu	Koşul
Düz mavi	Sistemin açık olduğunu, sağlıklı durumda olduğunu ve sistem kimlik modunun aktif olmadığını gösterir. Sistem kimlik moduna geçmek için sistem durumu ve sistem kimliği düğmesine basın.
Mavi renkte yanıp sönüyor	Sistem kimlik modunun aktif olduğunu gösterir. Sistem durumu moduna geçmek için sistem durumu ve sistem kimliği düğmesine basın.
Sabit sarı	Sistemin arızaya dayanıklı moda olduğunu gösterir. Sorun devam ederse, Yardım alma bölümüne bakın.
Yanıp sönen sarı ışık	Sistemde bir arıza olduğunu gösterir. Belirli hata mesajları için sistem Olay Günlüğünü veya çerçevede varsa LCD panelini kontrol edin, Sistem bileşenlerini izleyen sistem ürün yazılımı ve araçları tarafından oluşturulan olay ve hata mesajları hakkında bilgi için <a href="http://qrl.dell.com">qrl.dell.com</a> > <b>Ara&gt;Hata Koduna</b> gidin, hata kodunu yazın ve ardından <b>Ara</b> 'ya tıklayın.

#### NIC gösterge kodları

Her NIC üzerinde bulunan göstergeler etkinlik ve bağlantı durumu hakkında bilgi verir. Etkinlik LED göstergesi, NIC'ten veri akışı olup olmadığını, bağlantı LED göstergesi ise bağlı olunan ağın hızını gösterir.

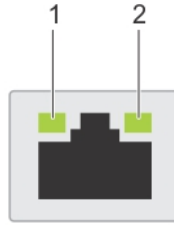

#### Rakam 105. NIC gösterge kodları

1. bağlantı LED göstergesi
2. etkinlik LED göstergesi

Durum	Koşul
Bağlantı ve faaliyet göstergeleri kapalı	NIC ağa bağlı değil.
Bağlantı göstergesi yeşil ve etkinlik göstergesi yeşil renkte yanıp sönüyor	NIC geçerli bir ağa maksimum bağlantı noktası hızı ile bağlı ve veri gönderiliyor veya alınıyor.
Bağlantı göstergesi sarı ve etkinlik göstergesi yeşil renkte yanıp sönüyor	NIC geçerli bir ağa maksimum bağlantı noktası hızından daha az bir hızla bağlı ve veri gönderiliyor veya alınıyor.
Bağlantı göstergesi yeşil, etkinlik göstergesi ise kapalı	NIC, geçerli bir ağa maksimum bağlantı noktası hızında bağlı ve veri gönderilmiyor veya alınmıyor.

Durum	Koşul
Bağlantı göstergesi sarı ve etkinlik göstergesi kapalı	NIC, geçerli bir ağa maksimum bağlantı noktası hızından daha düşük bir hızda bağlı ve veri gönderilmiyor veya alınmıyor.
Bağlantı göstergesi yeşil renkte yanıp sönüyor ve etkinlik kapalı	NIC tanımlama, NIC yapılandırma yardımcı programı aracılığıyla etkinleştirilir.

## Güç kaynağı ünitesi gösterge kodları

AC güç kaynağı ünitelerindeki (PSU'lar) aydınlatılmış yarı saydam bir kol, durum göstergesi işlevi görür. Gösterge gücün mevcut olup olmadığını veya bir güç arızası olup olmadığını gösterir.

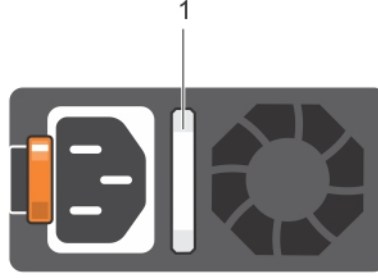

### Rakam 106. AC PSU durum göstergesi

1. AC PSU durum göstergesi/kolu

Güç göstergesi kodları	Koşul
Yeşil	Geçerli bir güç kaynağı PSU'ya bağlıdır ve PSU çalışmaktadır.
Yanıp sönen sarı ışık	PSU'da bir sorunu belirtir.
Yanmıyor	Güç PSU'ya bağlı değil.
Yanıp sönen yeşil	PSU ürün yazılımı güncellenirken PSU kolu yeşil yanar. <b>⚠ DİKKAT: Ürün yazılımı güncellemesi sırasında güç kablosunun bağlantısını kesmeyin ve PSU fişini prizden çekmeyin. Ürün yazılımı güncellemesi kesintiye uğrarsa PSU'lar çalışmaz.</b>
Yeşil yanıp sönmeye ve kapanma	Bir PSU'yu çalışır durumda takma işlemi sırasında PSU kolu 4 Hz hızında beş kez yeşil yanıp söner ve kapanır. Bu, verim, özellik seti, durum veya desteklenen gerilim açısından bir PSU uyumsuzluğu olduğunu gösterir. <b>⚠ DİKKAT: İki PSU takılıysa, her iki PSU'da da aynı türde etiket olmalıdır (ör. Genişletilmiş Güç Performansı (EPP) etiketi). Önceki nesil NAS sistemlerinin PSU'larının karma şekilde kullanılması, PSU'lar aynı güç derecesine sahip olsalar bile desteklenmez. Bu, PSU uyumsuzluk durumuna veya sistemin açılmamasına neden olur.</b> <b>⚠ DİKKAT: Bir PSU uyumsuzluğunu düzeltirken yalnızca göstergesi yanıp sönen PSU'yu değiştirin. Eşleşen bir çift yapmak için PSU'yu takas etmek, bir hata durumuna ve sistemin beklenmedik şekilde kapanmasına neden olabilir. Yüksek çıkış yapılandırmasından düşük çıkış yapılandırmasına veya tersine geçiş yapmak için sistemi kapatın.</b> <b>⚠ DİKKAT: AC PSU'ları, yalnızca 240 V destekleyen Titanium PSU'lar dışında, 240 V ve 120 V giriş gerilimlerini de destekler. İki benzer PSU farklı giriş gerilimi aldığı anda, bunlar farklı watt değerlerinde çıkış yapabilir ve uyumsuzluğu tetiklerler.</b> <b>⚠ DİKKAT: İki PSU kullanılıyorsa, ikisi de aynı tür ve aynı maksimum çıkış gücüne sahip olmalıdır.</b>

## iDRAC Direct LED gösterge kodları

iDRAC Direct LED göstergesi ışıkları, iDRAC alt sisteminin bir parçası olarak bağlantı noktasının bağlı ve kullanılıyor olduğunu göstermek için yanar.

iDRAC Direct LED göstergesi, sağ kontrol panelinde iDRAC Direct bağlantı noktasının altındadır. iDRAC Direct'i, dizüstü veya tablet bilgisayarınıza bağlayacağınız bir USB'den mikro USB'ye (AB tipi) kablo ile yapılandırabilirsiniz. Aşağıdaki tabloda, iDRAC Direct bağlantı noktası etkin olduğunda gerçekleşen iDRAC Direct etkinliği anlatılmaktadır:

iDRAC Direct LED gösterge kodu	Koşul
İki saniye boyunca aralıksız yeşil	Dizüstünün veya tabletin bağlandığını gösterir.
Yanıp sönen yeşil (iki saniye boyunca yanar ve iki saniye boyunca söner)	Bağlanan diz üstü bilgisayarın veya tabletin tanındığını gösterir.
Söner	Dizüstünün veya tabletin bağlantısının kesildiğini gösterir.

## iDRAC Quick Sync 2 gösterge kodları

iDRAC Quick Sync 2 modülü, sisteminizin sol kontrol panelinde yer alır.



### Rakam 107. iDRAC Quick Sync 2 göstergeleri

iDRAC Quick Sync 2 gösterge kodu	Koşul	Düzeltilici eylem
Kapalı (varsayılan durum)	iDRAC Quick Sync 2 özelliğinin kapalı olduğunu belirtir. iDRAC Quick Sync 2 özelliğini açmak için iDRAC Quick Sync 2 düğmesine basın.	LED yanmazsa, sol kontrol paneli esnek kablosunu yerine oturtup kontrol edin. Sorun devam ederse <a href="#">Yardım alma</a> bölümüne bakın.
Sabit beyaz	iDRAC Quick Sync 2'nin iletişim kurmaya hazır olduğunu belirtir. Kapatmak için iDRAC Quick Sync 2 düğmesine basın.	LED sönmezse sistemi yeniden başlatın. Sorun devam ederse <a href="#">Yardım alma</a> bölümüne bakın.
Hızlı yanıp sönen beyaz	Veri aktarımı faaliyetini gösterir.	Gösterge sürekli olarak yanıp sönmeye devam ederse <a href="#">Yardım alma</a> bölümüne bakın.
Yavaş yanıp sönen beyaz	Ürün yazılımı güncellemesinin devam ettiğini gösterir.	Gösterge sürekli olarak yanıp sönmeye devam ederse <a href="#">Yardım alma</a> bölümüne bakın.
Beş kez hızlı yanıp sönüp sonra kapanan beyaz	iDRAC Quick Sync 2 özelliğinin devre dışı olduğunu gösterir.	iDRAC Quick Sync 2 özelliğinin iDRAC tarafından devre dışı bırakılacak şekilde yapılandırıldığından emin olun. Sorun devam ederse <a href="#">Yardım alma</a> bölümüne bakın. Daha fazla bilgi için <a href="#">Dell.com/idracmanuals</a> adresindeki <i>Integrated Dell Remote Access Controller Kullanıcı Kılavuzu</i> 'na veya <a href="#">Dell.com/openmanagemanuals</a> adresindeki <i>Dell OpenManage Server Administrator Kullanıcı Kılavuzu</i> 'na bakın.
Sabit sarı	Sistemin arıza güvenlik modunda olduğunu belirtir.	Sistemi yeniden başlatın. Sorun devam ederse <a href="#">Yardım alma</a> bölümüne bakın.
Yanıp sönen sarı ışık	iDRAC Quick Sync 2 donanımının düzgün yanıt vermediğini gösterir.	Sistemi yeniden başlatın. Sorun devam ederse <a href="#">Yardım alma</a> bölümüne bakın.

# Dell EMC Yerleşik Sistem Tanılaması

**NOT:** Dell EMC Yerleşik Sistem Tanılaması, Geliştirilmiş Önyükleme Öncesi Sistem Değerlendirmesi (ePSA) tanılamaları olarak da bilinir.

Tümleşik sistem tanılama, belirli aygıt grupları veya aygıtlar için bir dizi seçenek sağlayarak şunları yapmanıza izin verir:

- Sınamaları otomatik olarak veya etkileşimli moda çalıştırma
- Sınamaları tekrarlama
- Sınama sonuçlarını görüntüleme veya kaydetme
- Başarısız aygıt(lar) hakkında ekstra bilgi sağlamak için ek sınama seçeneklerini ortaya koymak üzere kapsamlı sınamalar çalıştırma
- Sınamaların başarılı bir şekilde tamamlandığını bildiren durum mesajlarını görüntüleme
- Sınama sırasında karşılaşılan sorunlar hakkında size bilgi veren hata mesajlarını görüntüleme

## Önyükleme Yöneticisinden Tümleşik Sistem Tanılamasının Çalıştırılması

Sisteminiz önyükleme yapmıyorsa Tümleşik Sistem Tanılama (ePSA) çalıştırın.

### Adımlar

1. Sistem ön yüklenirken F11'e basın.
2. Yukarı ve aşağı ok tuşlarını kullanarak **System Utilities (Sistem Yardımcı Programları) > Launch Diagnostics (Tanılamayı Başlat)** seçeneğini belirleyin.
3. Diğer bir yol da sistem önyüklenirken F10 tuşuna basmak ve **Hardware Diagnostics (Donanım Tanılama) > Run Hardware Diagnostics (Donanım Tanılamayı Çalıştır)** seçeneğini belirlemektir.  
**ePSA Ön Yükleme Sistemi Değerlendirme** penceresi, sistemde algılanan tüm aygıtları listeleterek görüntülenir. Tanılama, algılanan tüm aygıtlarda sınamalar yürütmeye başlar.

### Sonuçlar

## Dell Hayat Döngüsü Denetleyicisinden Tümleşik Sistem Tanılamalarını Çalıştırma

### Adımlar

1. Sistem önyüklenirken F10 tuşuna basın.
2. **Hardware Diagnostics (Donanım Tanılamaları) → Run Hardware Diagnostics (Donanım Tanılamalarını Çalıştır)**'i seçin.  
**ePSA Ön Yükleme Sistemi Değerlendirme** penceresi, sistemde algılanan tüm aygıtları listeleterek görüntülenir. Tanılama, algılanan tüm aygıtlarda sınamalar yürütmeye başlar.

## Sistem tanılama kontrolleri

Menü	Açıklama
Yapılandırma	Algılanan tüm aygıtların yapılandırma ve durum bilgilerini görüntüler.
Sonuçlar	Yürütülen tüm sınamaların sonuçlarını görüntüler.
Sistem sağlığı	Sistem performansının geçerli genel bakışını sağlar.
Olay kaydı	Sistemde çalışan tüm testlerin sonuçlarının zaman damgalı kaydını görüntüler. Bu, en azından bir açıklama kaydedildiyse görüntülenir.

## Atlama Telleri ve konektörler

Bu bölüm, atlaticılar hakkında özel bilgiler sağlar. Ayrıca atlaticılar ve anahtarlar hakkında bazı temel bilgiler de sağlar ve sistemdeki çeşitli kartların üzerinde bulunan konektörleri açıklar. Sistem kartındaki atlaticılar sistem ve kurulum parolalarının devre dışı bırakılmasına yardımcı olur. Bileşenleri ve kabloları doğru şekilde takmak için sistem kartı üzerindeki konektörleri biliyor olmanız gerekir.

### Konular:

- Sistem kartı atlama telleri ve konektörleri
- Sistem kartı atlama teli ayarları
- Unutulan şifreyi devre dışı bırakma

### Sistem kartı atlama telleri ve konektörleri

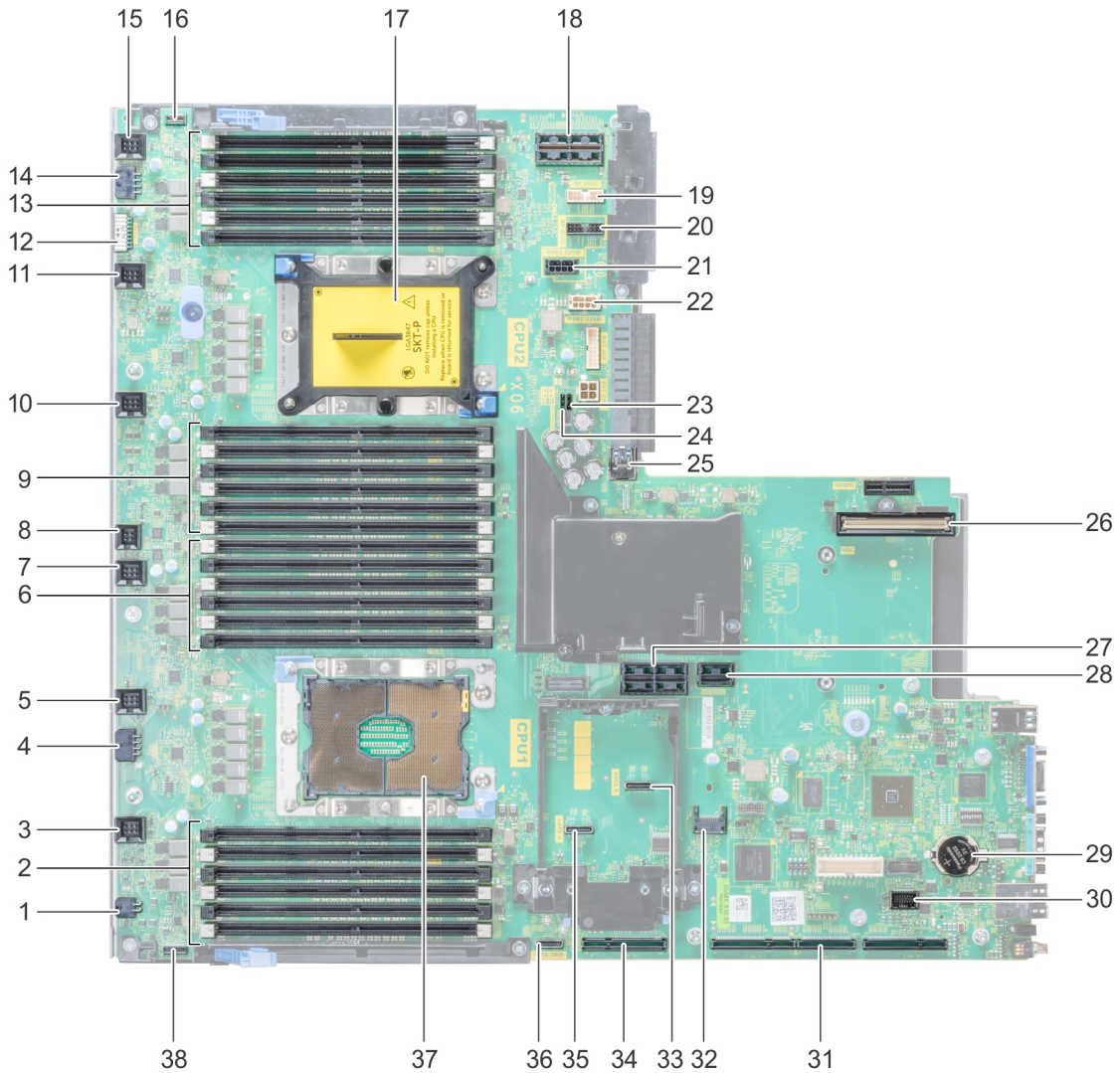

Rakam 108. Sistem kartı atlama telleri ve konektörleri

**Tablo 13. Sistem kartı atlama telleri ve konektörleri**

<b>Öge</b>	<b>Konnektör</b>	<b>Açıklama</b>
1	J_ODD	Optik sürücü güç konektörü
2	A7, A1, A8, A2, A9, A3	Bellek modülü soketleri
3	J_FAN2U_6	Soğutma fanı 6 konektörü
4	J_BP3	Arka panel 3 güç konektörü
5	J_FAN2U_5	Soğutma fanı 5 konektörü
6	A6, A12, A5, A11, A4, A10	Bellek modülü soketleri
7	J_FAN2U_4	Soğutma fanı 4 konektörü
8	INTRUSION_DET	İzinsiz girişi önleme anahtarı konektörü
9	B7, B1, B8, B2, B9, B3	Bellek modülü soketleri
10	J_FAN2U_3	Soğutma fanı 3 konektörü
11	J_FAN2U_2	Soğutma fanı 2 konektörü
12	J_BP_SIG1	Arka panel 1 sinyal konektörü
13	B6, B12, B5, B11, B4, B10	Bellek modülü soketleri
14	J_BP1	Arka panel 1 güç konektörü
15	J_FAN2U_1	Soğutma fanı 1 konektörü
16	P_LFT_CP	Sol kontrol paneli konektörü
17	CPU2	CPU2 işlemci ve ısı emici modülü soketi (toz örtülü)
18	J_R3_X24	Yükseltici 3 konektörü
19	J_BP_SIG2	Arka panel 2 sinyal konektörü
20	J_BP_SIG0	Arka panel 0 sinyal konektörü
21	J_BP0 (RSR3_225W)	Arka panel 0 güç konektörü (Yükseltici 3 PCIe 225 W güçlü)
22	J_BP2 (RSR2_225W)	Arka panel 2 güç konektörü (Yükseltici 2 PCIe 225 W güçlü)
23	PWRD_EN	BIOS parolasını sınırlama
24	NVRAM_CLR	NVRAM'i silme
25	J_USB_INT	Dahili USB konektörü
26	J_NDC	NDC konektörü
27	J_R2_X24_IT9	Yükseltici 2 konektörü
28	J_R2_3R_X8_IT9	Yükseltici 2 konektörü
29	BATTERY	Pil konektörü
30	J_TPM_MODULE	TPM Konektörü
31	J_FRONT_VIDEO	Video konektörü
32	J_R1_SS82_3 ve J_R1_SS60_1	Yükseltici 1 konektörü
33	J_SATA_B	SATA B konektörü
34	J_R1_SS82_1	Yükseltici 1 konektörü (Mini PERC seçeneği)
35	J_SATA_A	SATA A konektörü
36	J_SATA_C	SATA C konektörü (Optik sürücü SATA konektörü)
37	CPU1	CPU1 işlemci ve ısı emici modülü





**Tablo 13. Sistem kartı atlama telleri ve konektörleri (devamı)**

Öge	Konnektör	Açıklama
38	P_RGT_CP	Sağ kontrol paneli konektörü

## Sistem kartı atlama teli ayarları

Bir parolayı devre dışı bırakmak üzere parola atlama telinin sıfırlanmasına ilişkin bilgi için [Unutulan şifreyi devre dışı bırakma](#) sayfa 135 bölümüne bakın.

**Tablo 14. Sistem kartı atlama teli ayarları**

Atlama Teli	Ayar	Açıklama
PWRD_EN	 2 4 6 (default)	BIOS parola özelliği etkinleşir.
	 2 4 6	BIOS parola özelliği devre dışıdır. iDRAC yerel erişiminin kilidi bir sonraki AC güç döngüsünde açılır. iDRAC parola sıfırlaması, F2 iDRAC ayarları menüsünde etkinleştirilir.
NVRAM_CLR	 1 3 5 (default)	BIOS yapılandırma ayarları sistem önyüklemesinde korunur.
	 1 3 5	BIOS yapılandırma ayarları sistem önyüklemesinde silinir.

## Unutulan şifreyi devre dışı bırakma

Sistemin yazılım güvenliği özellikleri bir sistem parolası ve bir kurulum parolası içerir. Parola atlatıcısı, parola özelliklerini etkinleştirir ya da devre dışı bırakır ve şu anda kullanımda olan parolaları siler.

### Önkoşullar

**i** **NOT:** Pek çok tamir işlemi yalnızca sertifikalı servis teknisyeni tarafından gerçekleştirilmelidir. Sorun giderme işlemlerini ve basit tamirleri sadece ürün belgenizde belirtildiği gibi veya destek ekibinin çevrimiçi olarak ya da telefonla belirttiği gibi gerçekleştirmelisiniz. Dell EMC tarafından yetkilendirilmemiş servisten kaynaklanan zararlar, Dell garantisi kapsamında değildir. Ürünle birlikte gelen güvenlik talimatlarını okuyun ve uygulayın.

### Adımlar

1. Sistemi, bağlı çevre birimleri ile birlikte kapatın ve sistemin fişini elektrik prizinden çekin.
2. [Sistem kapağını](#) çıkarın.
3. Sistem kartı atlama teli üstündeki atlama telini 2 ve 4 numaralı pinlerden 4 ve 6 numaralı pinlere getirin.
4. [Sistem kapağını](#) takın.

Mevcut parolalar, sistem 4 ve 6 numaralı pinlerdeki atlama teliyle birlikte önyüklenene kadar devre dışı bırakılmaz (silinmez). Ancak yeni bir sistem ve/veya kurulum parolası atamanızdan önce atlama telini 2 ve 4 numaralı pinlere geri almanız gerekir.

**i** **NOT:** 4 ve 6 numaralı pimlerdeki atlama teliyle yeni bir sistem ve/veya kurulum şifresi atarsanız, sistem bir sonraki önyüklemesinde yeni şifreyi (şifreleri) devre dışı bırakır.

5. Sistemi elektrik prizine yeniden bağlayın ve takılı olan çevre birimleri de dahil olmak üzere sistemi açın.
6. Sistemi, bağlı çevre birimleri ile birlikte kapatın ve sistemin fişini elektrik prizinden çekin.
7. [Sistem kapağını](#) çıkarın.
8. Sistem kartı atlama teli üstündeki atlama telini 4 ve 6 numaralı pinlerden 2 ve 4 numaralı pinlere getirin.
9. [Sistem kapağını](#) takın.
10. Sistemi elektrik prizine yeniden bağlayın ve takılı olan çevre birimleri de dahil olmak üzere sistemi açın.
11. Yeni bir sistem ve/veya kurulum şifresi atayın.

## Yardım alma

Bu bölüm Dell teknik desteği ile bağlantı kurma, sistem QR kodunu kullanarak bilgilere erişme ve Dell'den edinebileceğiniz belge kaynakları hakkında bilgi sağlamaktadır.

### Konular:

- [Dell EMC ile iletişime geçme](#)
- [SupportAssist ile otomatik destek alma](#)
- [Sistem bilgilerine QRL'yi kullanarak erişme](#)
- [Belge geri bildirim](#)
- [Dokümantasyon kaynakları](#)

## Dell EMC ile iletişime geçme

Dell EMC, birkaç çevrimiçi ve telefon tabanlı destek ve hizmet seçeneği sunar. Etkin bir İnternet bağlantınız yoksa iletişim bilgilerinizi faturanızda, sevk irsaliyenizde, fişinizde veya Dell EMC ürün katalogunda bulabilirsiniz. Uygunluk durumu ülkeye ve ürüne göre farklılık gösterebilir ve bazı hizmetler bölgenizde sunulmayabilir. Satış, teknik destek veya müşteri hizmetleri konularında Dell EMC ile iletişime geçmek için:

### Adımlar

1. Bkz. [Dell.com/support/home](https://www.dell.com/support/home).
2. Sayfanın sağ alt köşesindeki aşağı açılan menüden ülkenizi seçin.
3. Size özel destek için:
  - a. **Servis Etiketinizi girin** alanına sistem servis etiketinizi girin.
  - b. **Gönder** seçeneğini tıklatın.  
Çeşitli destek kategorilerinin listelendiği destek sayfası görüntülenir.
4. Genel destek için:
  - a. Ürün kategorinizi seçin.
  - b. Ürün segmentinizi seçin.
  - c. Ürününüzü seçin.  
Çeşitli destek kategorilerinin listelendiği destek sayfası görüntülenir.
5. Dell EMC Global Teknik Destek iletişim bilgileri için:
  - a. [Dell.com/support/incidents-online](https://www.dell.com/support/incidents-online) adresine gidin.
  - b. **Teknik Desteğe Başvurun** sayfası Dell EMC Global Teknik Destek ekibi ile arama, sohbet veya e-posta yoluyla iletişim kurmak için gerekli bilgileri görüntüler.

## SupportAssist ile otomatik destek alma

Dell EMC SupportAssist; Dell EMC sisteminiz ile depolama ve ağ aygıtlarınız için teknik desteği otomatikleştiren isteğe bağlı bir Dell EMC Services teklifidir. BT ortamınıza bir SupportAssist uygulaması yükleyip kurarak aşağıdaki faydaları elde edebilirsiniz:

- Otomatik sorun algılama — SupportAssist, Dell EMC aygıtlarınızı izler ve donanım sorunlarını proaktif ve önleyici amaçlarla otomatik olarak algılar.
- Otomatik servis talebi oluşturma — Bir sorun algılandığında, SupportAssist otomatik olarak Dell EMC Teknik Destek'te bir destek talebi açar.
- Otomatik tanılama toplama — SupportAssist, aygıtlarınızdan otomatik olarak sistem durum bilgileri toplar ve bunları Dell EMC'ye güvenli bir şekilde yükler. Bu bilgiler Dell EMC Teknik Destek tarafından sorunu gidermek için kullanılır.
- Proaktif iletişim — Dell EMC Teknik Destek temsilcisi, destek durumu hakkında sizinle iletişime geçer ve sorunu çözenize yardımcı olur.

Mevcut faydalar, aygıtınız için satın alınan Dell EMC Servis haklarına bağlı olarak değişiklik gösterir. SupportAssist hakkında daha fazla bilgi için [Dell.com/SupportAssist](https://Dell.com/SupportAssist) sayfasına gidin.

## Sistem bilgilerine QRL'yi kullanarak erişme

Sisteminizle ilgili bilgilere anında erişmek için Hızlı Kaynak Bulucu'yu (QRL) kullanabilirsiniz. QRL, sistem kapağının üstünde bulunur ve sisteminizle ilgili genel bilgilere erişim sağlar. Yapılandırma ve garanti gibi sisteminize özgü bilgileri bulmak için, sistem Bilgi etiketinde bulunan QR koduna erişin.

### Önkoşullar

Mobil aygıtınızda bir QR kodu tarayıcısı yüklü olduğundan emin olun.

QRL sisteminiz hakkında aşağıdaki bilgileri içerir:

- Nasıl Yapılır videoları
- Kurulum ve Servis El Kitabı, LCD tanımlamaları ve mekanik genel bakış dahil referans malzemeleri
- Teknik destek ve satış ekipleriyle bağlantı kurmak için Dell'ye doğrudan bağlantı

### Adımlar

1. <https://QRL.dell.com> adresine gidin ve söz konusu ürününüze Göz atın veya
2. Sisteminizdeki QR kodunu taramak veya aşağıdaki şekilde gösterilen QR kodunu kullanmak için mobil aygıtınızı kullanın:



**Rakam 109. NX3240 için QR kodu**

## Belge geri bildirimi

**Dell EMC sayfalarımızdaki belgeleri değerlendirebilir veya geri bildiriminizi yazabilir ve göndermek için** Send Feedback (Geri Bildirim Gönder) düğmesine tıklayabilirsiniz.

## Dokümantasyon kaynakları

Bu bölümde sisteminiz için dokümantasyon kaynakları hakkında bilgi verilmiştir.

Görev	Belge	Konum
Sisteminizin kurulumu	Sistemi rafa takma hakkında bilgi için bkz. Raf çözümünüze dahil edilmiş olan raf belgeleri. . Sisteminizi kurma hakkında bilgi için sisteminizle birlikte verilen <i>Başlangıç Kılavuzu</i> belgesine bakın	<a href="http://www.dell.com/storagemanuals">www.dell.com/storagemanuals</a>
Sisteminizi yapılandırma	Sistemi yapılandırma, yönetme, güncelleme ve geri yükleme hakkında bilgi için <i>Windows Storage Server 2016 kullanan Dell PowerVault Ağa Bağlı Depolama Sistemi Yönetim Kılavuzu</i> 'na bakın.	<a href="http://www.dell.com/storagemanuals">www.dell.com/storagemanuals</a>
	iDRAC özellikleri, iDRAC'ı yapılandırma ve iDRAC'ta oturum açma ve sisteminizi uzaktan yönetme	<a href="http://www.dell.com/idracmanuals">www.dell.com/idracmanuals</a>

Görev	Belge	Konum
	hakkında bilgi için Integrated Dell Remote Access Controller Kullanıcı Kılavuzu'na bakın.	
	Uzaktan Erişim Denetleyicisi Yöneticisi (RACADM) alt komutlarının ve desteklenen RACADM arabirimlerin nasıl anlaşılacağı hakkında bilgi için bkz. iDRAC için RACADM Komut Satırı Referans Kılavuzu.	<a href="http://www.dell.com/idracmanuals">www.dell.com/idracmanuals</a>
	Sürücüler ve belleimi güncelleme hakkında bilgi için.	<a href="http://www.dell.com/support/drivers">www.dell.com/support/drivers</a>
Sisteminizi yönetme	Dell OpenManage Systems Management özellikleri hakkında bilgi için Dell OpenManage Systems Management Genel Bakış Kılavuzu'na bakın.	<a href="http://www.dell.com/openmanagemanuals">www.dell.com/openmanagemanuals</a> >OpenManage Enterprise
	OpenManage kurulumu, kullanımı ve sorun giderme hakkında bilgi için bkz. Dell OpenManage Server Administrator Kullanıcı Kılavuzu.	<a href="http://www.dell.com/openmanagemanuals">www.dell.com/openmanagemanuals</a> >OpenManage Sunucu Yöneticisi
	Dell OpenManage Enterprise kurulumu, kullanımı ve sorun giderme hakkında bilgi için bkz. Dell OpenManage Enterprise Kullanıcı Kılavuzu.	<a href="http://www.dell.com/openmanagemanuals">www.dell.com/openmanagemanuals</a> >OpenManage Enterprise
	Dell SupportAssist kurulumu ve kullanımı hakkında bilgi için bkz. Dell EMC SupportAssist Enterprise Kullanıcı Kılavuzu.	<a href="http://www.dell.com/serviceabilitytools">www.dell.com/serviceabilitytools</a>
	Dell Lifecycle Controller özelliklerini anlamak için Dell Lifecycle Controller Kullanıcı Kılavuzu'na bakın.	<a href="http://www.dell.com/idracmanuals">www.dell.com/idracmanuals</a>
	Kurumsal sistemler yönetim ortağı programları hakkında bilgi için OpenManage Bağlantıları Kurumsal Sistemler Yönetim dokümanlarına bakın.	<a href="http://www.dell.com/openmanagemanuals">www.dell.com/openmanagemanuals</a>
	Bağlantılar ve istemci sistemleri yönetimi hakkında daha fazla bilgi için OpenManage Connections İstemci Sistemler Yönetimi dokümanlarına bakın.	<a href="http://www.dell.com/dellclientcommandsuite manuals">www.dell.com/dellclientcommandsuite manuals</a>
Dell EMC PowerEdge RAID denetleyicileri ile çalışma	Dell PowerEdge RAID Denetleyicileri'nin (PERC) özellikleri ve PERC kartlarının yerleştirilmesi hakkında bilgi için Depolama denetleyicisi belgelerine bakın.	<a href="http://www.dell.com/storagecontrollermanuals">www.dell.com/storagecontrollermanuals</a>
Olay ve hata mesajlarını anlama	Sistem bileşenlerini izleyen sistem ürün yazılımı ve araçları tarafından üretilen olay ve hata mesajları hakkında bilgi için Hata Kodu Arama sayfasına bakın.	<a href="http://www.dell.com/qrl">www.dell.com/qrl</a>
Sisteminizde Sorun Giderme	Donanım sorunlarını giderme hakkında bilgi için <i>Windows Storage Server 2016 kullanan Dell PowerVault Ağa Bağlı Depolama Sistemleri Sorun Giderme Kılavuzu</i> 'na bakın.	<a href="http://www.dell.com/storagemanuals">www.dell.com/storagemanuals</a>