

Dell Precision 7820 Tower

Manuale del proprietario



Messaggi di N.B., Attenzione e Avvertenza

 **N.B.:** un messaggio N.B. (Nota Bene) indica informazioni importanti che contribuiscono a migliorare l'utilizzo del prodotto.

 **ATTENZIONE:** un messaggio di ATTENZIONE evidenzia la possibilità che si verifichi un danno all'hardware o una perdita di dati ed indica come evitare il problema.

 **AVVERTENZA:** un messaggio di AVVERTENZA evidenzia un potenziale rischio di danni alla proprietà, lesioni personali o morte.

© 2017 2019 Dell Inc. o sue sussidiarie. Tutti i diritti riservati. Dell, EMC e gli altri marchi sono marchi commerciali di Dell Inc. o delle sue sussidiarie. Gli altri marchi possono essere marchi dei rispettivi proprietari.

1 Telaio.....	7
Vista anteriore.....	7
Vista posteriore.....	8
Vista interna.....	9
Componenti principali del sistema.....	10
2 Interventi sui componenti del computer.....	12
Istruzioni di sicurezza.....	12
Spegnimento del computer - Windows.....	12
Prima di intervenire sui componenti interni del computer.....	13
Dopo aver effettuato interventi sui componenti interni del computer.....	13
3 Rimozione e installazione dei componenti.....	14
Elenco delle dimensioni delle viti.....	14
Strumenti consigliati.....	15
Alimentatore (PSU).....	15
Rimozione dell'alimentatore.....	15
Installazione dell'alimentatore.....	16
Pannello laterale.....	16
Rimozione del pannello laterale.....	16
Installazione del coperchio laterale.....	18
Cornice anteriore.....	18
Rimozione del frontalino anteriore.....	18
Installazione della cornice anteriore.....	20
Cornice del disco rigido.....	20
Rimozione della cornice HDD.....	20
Installazione della cornice HDD.....	21
Gruppo dell'unità disco rigido.....	21
Rimozione del supporto del disco rigido.....	21
Installazione del supporto del disco rigido.....	23
Rimozione del disco rigido (HDD).....	23
Installazione del disco rigido.....	25
NVMe FlexBay.....	25
Rimozione di NVMe FlexBay.....	25
Installazione di NVMe FlexBay.....	30
Unità disco ottico slim.....	32
Rimozione dell'unità ODD slim.....	32
Installazione dell'unità ODD slim.....	34
Cornice frontale di input e output.....	34
Rimozione della cornice anteriore di input e output.....	34
Installazione della cornice di ingresso e uscita anteriore.....	36
staffa ODD da 5,25".....	36
Rimozione della staffa ODD da 5,25".....	36
Installazione dell'alloggiamento per HDD da 5,25".....	39

Pannello anteriore di input e output.....	39
Rimozione del pannello di input e output anteriore.....	39
Installazione del pannello di input e output anteriore.....	42
Staffa del pannello di input e output.....	43
Rimozione della staffa del pannello di input e output.....	43
Installazione della staffa del pannello di input e output.....	44
Modulo VROC.....	44
Rimozione del modulo VROC.....	44
Installazione del modulo VROC.....	45
Interruttore di intrusione.....	45
Rimozione dell'interruttore di apertura.....	45
Installazione dell'interruttore di intrusione.....	46
Altoparlante interno dello chassis.....	46
Rimozione dell'altoparlante interno dello chassis.....	46
Installazione dell'altoparlante interno dello chassis.....	47
Manicotto dell'aria.....	48
Rimozione del manicotto dell'aria.....	48
Installazione del manicotto dell'aria.....	48
Memoria.....	48
Rimozione del modulo di memoria.....	48
Installazione del modulo di memoria.....	49
Unità di elaborazione grafica (GPU).....	49
Rimozione GPU.....	49
Installazione GPU.....	51
Batteria a bottone.....	51
Rimozione della batteria a bottone.....	51
Installazione della batteria a bottone.....	52
Ventola di sistema.....	52
Rimozione della ventola di sistema.....	52
Installazione della ventola del sistema.....	54
Staffa della ventola.....	54
Rimozione della ventola dalla relativa staffa.....	54
Installazione della ventola nella relativa staffa.....	55
Supporto PCIe.....	56
Rimozione del supporto PCIe.....	56
Installazione del supporto PCIe.....	56
Ventola di sistema posteriore.....	57
Rimozione della ventola di sistema posteriore.....	57
Installazione della ventola di sistema posteriore.....	59
Ventola di sistema anteriore.....	59
Rimozione della ventola di sistema anteriore.....	59
Installazione della ventola di sistema anteriore.....	61
Modulo del dissipatore di calore del processore.....	62
Rimozione del modulo del dissipatore di calore del processore.....	62
Installazione del modulo del dissipatore di calore del processore.....	63
Rimozione della CPU.....	63
Installazione della CPU.....	65
Scheda di sistema.....	68
Rimozione della scheda di sistema.....	68
Installazione della scheda di sistema.....	74

Componenti della scheda di sistema.....	74
4 Tecnologia e componenti.....	76
Configurazione memoria.....	76
Elenco tecnologie.....	76
Controller MegaRAID 9440-8i e 9460-16i.....	78
Teradici PColP.....	80
5 Specifiche del sistema.....	84
Specifiche del sistema.....	84
Specifiche della memoria.....	84
Specifiche video.....	84
Specifiche dell'audio.....	85
Specifiche di rete.....	85
Slot per schede.....	85
Specifiche di immagazzinamento.....	86
Connettori esterni.....	86
Specifiche di alimentazione.....	86
Specifiche fisiche.....	86
Specifiche ambientali.....	86
6 Configurazione del sistema.....	88
Opzioni generali.....	88
Configurazione del sistema.....	89
Video.....	92
Sicurezza.....	92
Avvio sicuro.....	95
Prestazioni.....	95
Risparmio di energia.....	96
Comportamento POST.....	97
Gestibilità.....	98
Supporto di virtualizzazione.....	98
Manutenzione.....	98
Registri di sistema.....	99
Configurazioni avanzate.....	99
Risoluzione con sistema SupportAssist.....	99
Aggiornamento del BIOS in Windows.....	100
Aggiornamento del BIOS su sistemi con BitLocker abilitato.....	100
Aggiornamento del BIOS di sistema utilizzando un'unità di memoria flash USB.....	100
Aggiornamento del BIOS Dell in ambienti Linux e Ubuntu.....	101
Aggiornamento del BIOS dal menu di avvio provvisorio F12.....	101
Opzioni per controller MegaRAID.....	104
Password di sistema e password di installazione.....	105
Assegnazione di una password di configurazione del sistema.....	105
Eliminazione o modifica di una password di installazione e di sistema esistente.....	106
7 Software.....	107
Sistemi operativi supportati.....	107
Download dei driver.....	107

Driver del chipset.....	107
Driver del controller grafico.....	108
Porte.....	108
Driver USB.....	108
Driver di rete.....	109
Driver audio.....	109
Driver del controller di storage.....	109
Altri driver.....	109
8 Risoluzione dei problemi.....	111
Diagnostica della valutazione del sistema di pre-avvio Dell - Diagnostica ePSA 3.0.....	111
Esecuzione diagnostica ePSA.....	111
Codici degli indicatori del disco rigido.....	111
Codici del pulsante di alimentazione lampeggiante in fase di preavvio.....	113
9 Come contattare Dell.....	117

Telaio

Questo capitolo illustra le varie viste dello chassis con porte e connettori e spiega la funzione delle combinazioni di tasti di scelta rapida FN.

Argomenti:

- Vista anteriore
- Vista posteriore
- Vista interna
- Componenti principali del sistema

Vista anteriore

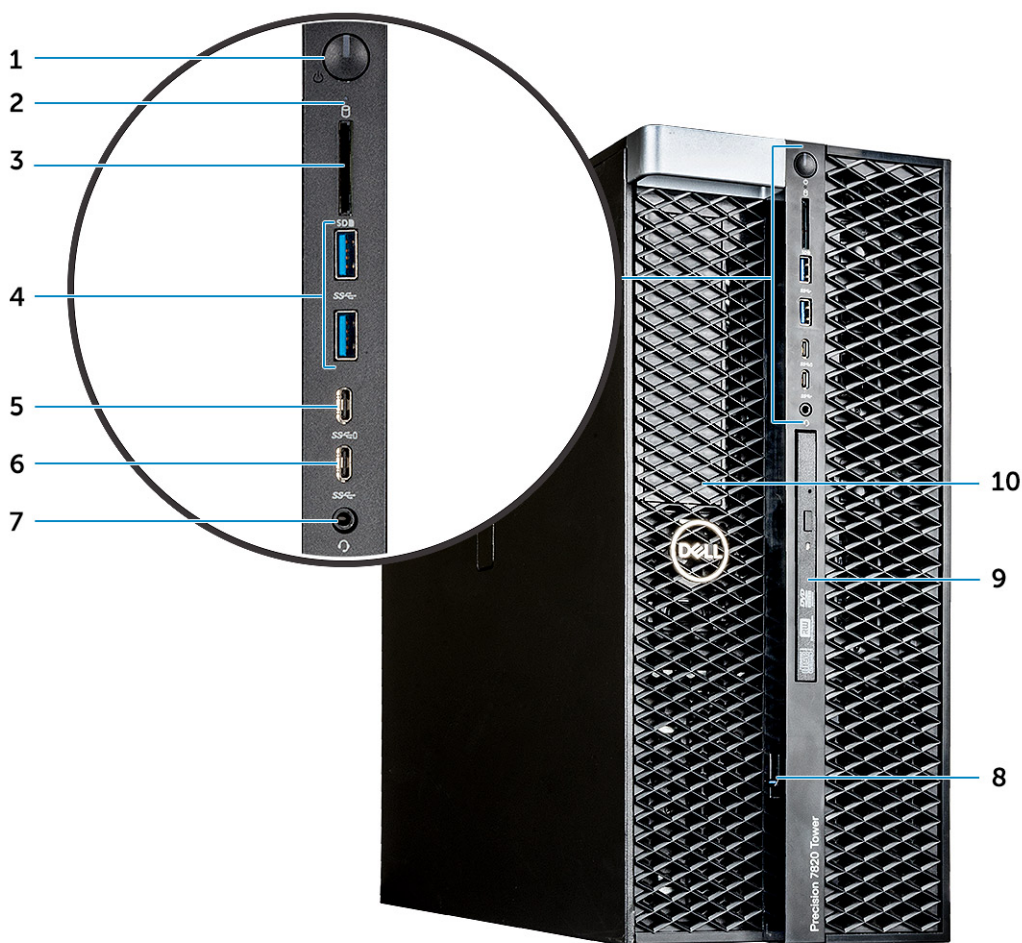

- | | |
|--|--|
| 1. Pulsante di alimentazione | 2. LED di attività HDD |
| 3. Slot per scheda SD | 4. Porte USB 3.1 Gen 1 |
| 5. Porta USB 3.1 Gen 1 Type-C con PowerShare | 6. Porta USB 3.1 Gen 1 Type-C |
| 7. Porta per cuffia auricolare | 8. Fermo di rilascio per l'accesso all'unità |
| 9. Unità ottica slim | 10. Staffa ODD da 5,25 pollici |

Vista posteriore

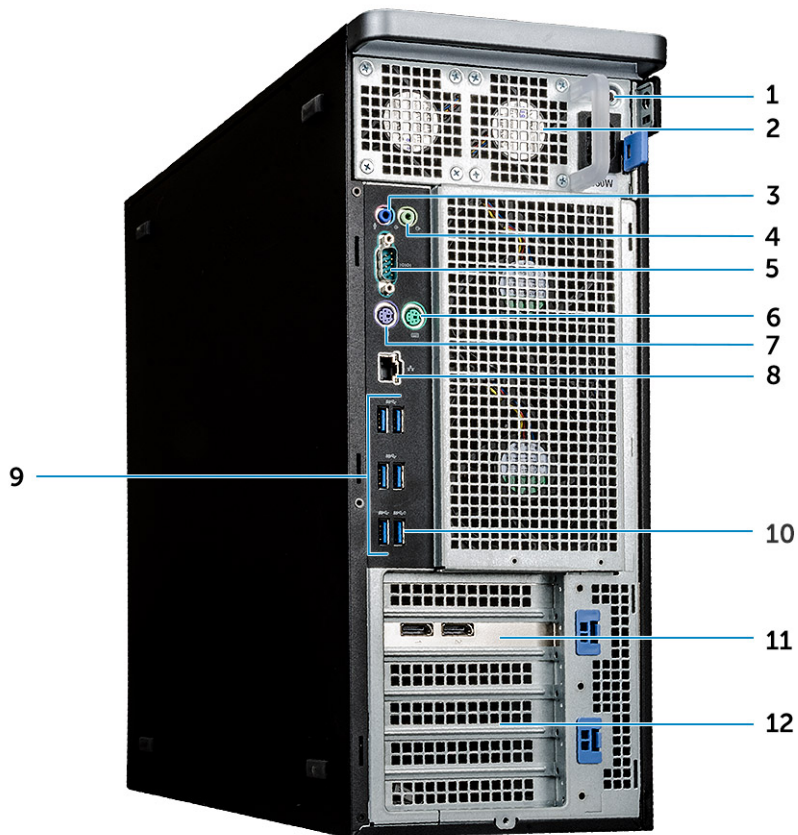

1. LED BIST dell'alimentatore
3. Porta per microfono/ingresso linea
5. Porta seriale
7. Porta della tastiera PS/2
9. Porte USB 3.1 Gen1
11. Slot di espansione PCIe

2. Alimentatore
4. Porta con linea in uscita
6. Porta per mouse PS/2
8. Porta di rete
10. Porta USB 3.1 Gen1 (supporta Smart Power-On)
12. Slot di espansione meccanica

Vista interna

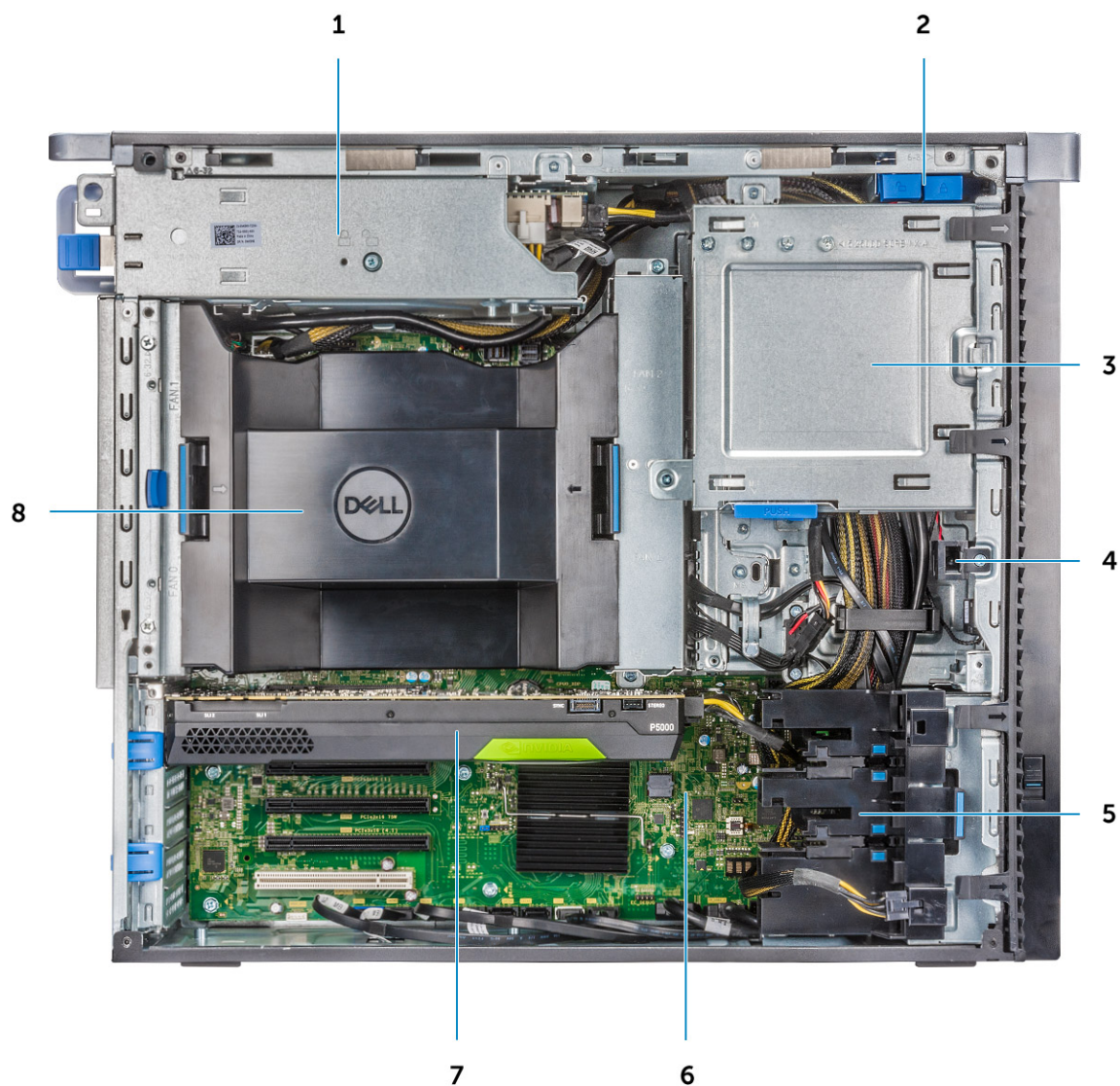

1. Staffa dell'alimentatore
3. Staffa ODD 5,25"
5. Supporto PCIe
7. GPU

2. Pulsante di blocco/sblocco cornice HDD
4. Interruttore di intrusione
6. Scheda di sistema
8. Manicotto dell'aria

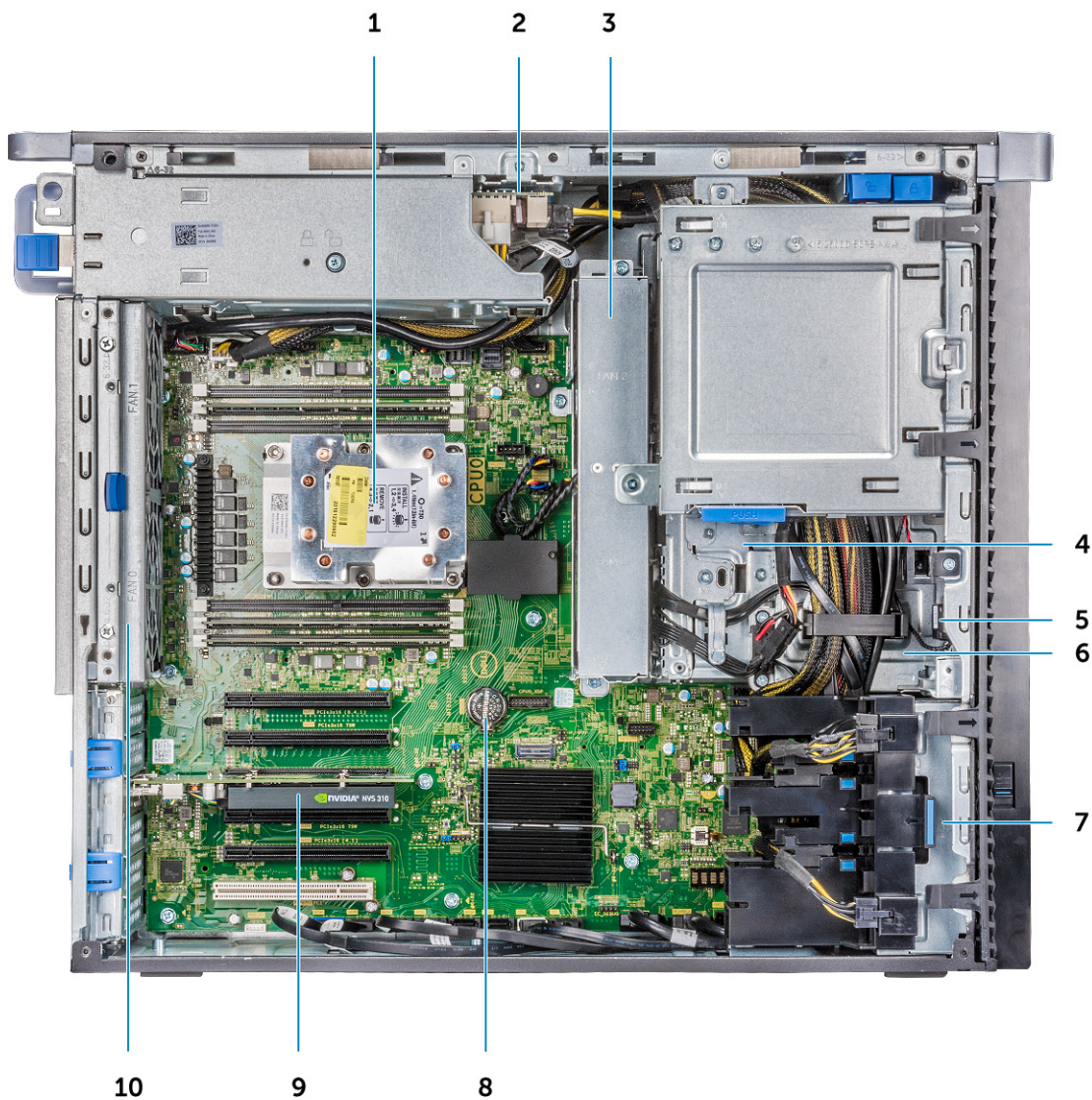

- | | |
|---------------------------------|--|
| 1. Dissipatore di calore | 2. Scheda di distribuzione dell'alimentatore |
| 3. Ventola di sistema | 4. Staffa ODD da 5,25" |
| 5. Altoparlante | 6. Unità ottica da 2,5" |
| 7. Ventola di sistema anteriore | 8. Batteria a bottone |
| 9. Scheda PCIe half length | 10. Ventola di sistema posteriore |

Componenti principali del sistema

Questa sezione illustra i componenti principali del sistema insieme alla relativa posizione.

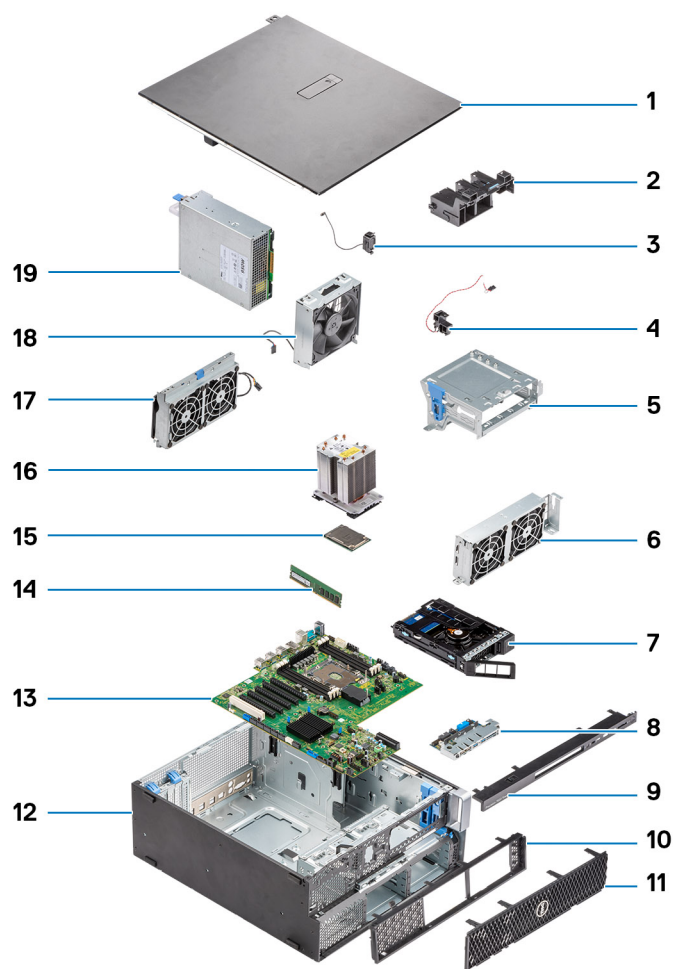

1. Pannello laterale
2. Supporto PCIe
3. Altoparlante interno dello chassis
4. Interruttore di intrusione
5. Staffa ODD da 5,25 pollici
6. Ventola di sistema
7. NVMe FlexBay
8. Pannello anteriore di input e output
9. Cornice frontale di input e output
10. Pannello anteriore
11. Cornice del disco rigido
12. Chassis del computer
13. Scheda di sistema
14. Memoria
15. Processore
16. Gruppo del dissipatore di calore e della ventola della CPU
17. Ventola di sistema
18. Ventola di sistema anteriore
19. Alimentatore (PSU)

i N.B.: Dell fornisce un elenco di componenti e i relativi numeri parte della configurazione del sistema originale acquistata. Queste parti sono disponibili in base alle coperture di garanzia acquistate dal cliente. Contattare il proprio responsabile vendite Dell per le opzioni di acquisto.

Interventi sui componenti del computer

Argomenti:

- Istruzioni di sicurezza
- Spegnimento del computer - Windows
- Prima di intervenire sui componenti interni del computer
- Dopo aver effettuato interventi sui componenti interni del computer

Istruzioni di sicurezza

Utilizzare le seguenti istruzioni di sicurezza per proteggere il computer da danni potenziali e per garantire la propria sicurezza personale. Ogni procedura inclusa in questo documento presuppone che esistano le seguenti condizioni:

- sono state lette le informazioni sulla sicurezza fornite assieme al computer.
- Un componente può essere sostituito o, se acquistato separatamente, installato prima di eseguire la procedura di rimozione seguendo l'ordine inverso.

i **N.B.:** Scollegare tutte le fonti di alimentazione prima di aprire il coperchio o i pannelli del computer. Dopo aver terminato gli interventi sui componenti interni del computer, ricollocare tutti i coperchi, i pannelli e le viti prima di collegare la fonte di alimentazione.

! **AVVERTENZA:** Prima di effettuare interventi sui componenti interni, leggere le informazioni sulla sicurezza fornite assieme al computer. Per ulteriori informazioni sulle best practice relative alla protezione, consultare la [home page sulla conformità alle normative vigenti](#)

! **ATTENZIONE:** Molte riparazioni possono solo essere effettuate da un tecnico dell'assistenza qualificato. L'utente può solo eseguire la risoluzione dei problemi e riparazioni semplici, come quelle autorizzate nella documentazione del prodotto oppure come da istruzioni del servizio in linea o telefonico, o dal team del supporto. I danni dovuti alla manutenzione non autorizzata da Dell non sono coperti dalla garanzia. Leggere e seguire le istruzioni di sicurezza fornite insieme al prodotto.

! **ATTENZIONE:** Per evitare eventuali scariche elettrostatiche, scaricare a terra l'elettricità statica del corpo utilizzando una fascetta da polso per la messa a terra o toccando a intervalli regolari una superficie metallica non verniciata mentre, allo stesso tempo, si tocca un connettore sul retro del computer.

! **ATTENZIONE:** Maneggiare i componenti e le schede con cura. Non toccare i componenti o i contatti su una scheda. Tenere una scheda dai bordi o dal supporto di montaggio in metallo. Tenere un componente come ad esempio un processore dai bordi non dai piedini.

! **ATTENZIONE:** Quando si scollega un cavo, tirare il connettore o la linguetta di tiramento, non il cavo stesso. Alcuni cavi sono dotati di connettore con linguette di bloccaggio. Se si scollega questo tipo di cavo, premere sulle linguette di blocco prima di scollegare il cavo. Mentre si separano i connettori, mantenerli allineati per evitare di piegare i piedini. Inoltre, prima di collegare un cavo, accertarsi che entrambi i connettori siano allineati e orientati in modo corretto.

i **N.B.:** Il colore del computer e di alcuni componenti potrebbe apparire diverso da quello mostrato in questo documento.

! **ATTENZIONE:** Il sistema si spegnerà se i coperchi laterali vengono rimossi mentre è in esecuzione. Il sistema non si accenderà quando il coperchio laterale è rimosso.

Spegnimento del computer - Windows

! **ATTENZIONE:** Per evitare la perdita di dati, salvare e chiudere i file aperti e uscire dai programmi in esecuzione prima di spegnere il computer o rimuovere il pannello laterale.

1. Fare clic su o toccare l'.
2. Fare clic su o toccare l', quindi fare clic su o toccare **Arresta**.

i **N.B.:** Assicurarsi che il computer e tutti i dispositivi collegati siano spenti. Se il computer e i dispositivi collegati non si spengono automaticamente quando si arresta il sistema operativo, tenere premuto il pulsante di accensione per circa 6 secondi per spegnerli.

Prima di intervenire sui componenti interni del computer

Per evitare di danneggiare il computer, effettuare la seguente procedura prima di cominciare ad intervenire sui componenti interni del computer.

1. Assicurarsi di seguire le [Istruzioni di sicurezza](#).
2. Assicurarsi che la superficie di lavoro sia piana e pulita per prevenire eventuali graffi al coperchio del computer.
3. Spegner il computer.
4. Scollegare dal computer tutti i cavi di rete.
⚠ ATTENZIONE: Per disconnettere un cavo di rete, scollegare prima il cavo dal computer, quindi dal dispositivo di rete.
5. Scollegare il computer e tutte le periferiche collegate dalle rispettive prese elettriche.
6. Tenere premuto il pulsante di alimentazione mentre il computer è scollegato, per mettere a terra la scheda di sistema.
i **N.B.:** Per evitare eventuali scariche elettrostatiche, scaricare a terra l'elettricità statica del corpo utilizzando una fascetta da polso per la messa a terra o toccando a intervalli regolari una superficie metallica non verniciata mentre, allo stesso tempo, si tocca un connettore sul retro del computer.

Dopo aver effettuato interventi sui componenti interni del computer

Una volta completate le procedure di ricollocamento, assicurarsi di aver collegato tutti i dispositivi esterni, le schede e i cavi prima di accendere il computer.

1. Collegare al computer tutti i cavi telefonici o di rete.
⚠ ATTENZIONE: Per collegare un cavo di rete, prima inserire il cavo nella periferica di rete, poi collegarlo al computer.
2. Collegare il computer e tutte le periferiche collegate alle rispettive prese elettriche.
3. Accendere il computer.
4. Se richiesto, verificare il corretto funzionamento del computer eseguendo la **Diagnostica ePSA**.

Rimozione e installazione dei componenti

Argomenti:

- Elenco delle dimensioni delle viti
- Strumenti consigliati
- Alimentatore (PSU)
- Pannello laterale
- Cornice anteriore
- Cornice del disco rigido
- Gruppo dell'unità disco rigido
- NVMe FlexBay
- Unità disco ottico slim
- Cornice frontale di input e output
- staffa ODD da 5,25"
- Pannello anteriore di input e output
- Staffa del pannello di input e output
- Modulo VROC
- Interruttore di intrusione
- Altoparlante interno dello chassis
- Manicotto dell'aria
- Memoria
- Unità di elaborazione grafica (GPU)
- Batteria a bottone
- Ventola di sistema
- Staffa della ventola
- Supporto PCIe
- Ventola di sistema posteriore
- Ventola di sistema anteriore
- Modulo del dissipatore di calore del processore
- Scheda di sistema

Elenco delle dimensioni delle viti

Tabella 1. Elenco viti

Componente	Tipo di vite	Quantità
Staffa ODD slim	6-32 UNC x6 mm	1
Fermacavo FIO	6-32 x 1/4"	1
Scheda FIO	M3 x 5 mm	2
Staffa FIO	6-32 UNC x6 mm	1
Staffa della ventola anteriore del sistema	6-32 UNC x6 mm	1
Supporto di apertura	M3 x 5 mm	1
Scheda PDB	6-32 x 1/4"	3
Staffa PDB	M3 x 5 mm	1
Presca ODD Slim	M3 x 5 mm	2
Staffa HDD	M3 x 5 mm	1

Componente	Tipo di vite	Quantità
Staffa ODD 5,25"	6-32 UNC x6 mm	2
	M3 x 5 mm	2
Scheda di sistema	6-32 x 1/4"	11
Staffa fissa della ventola centrale	6-32 x 1/4"	1
Staffa della ventola centrale	6-32 x 1/4"	3
Staffa della ventola posteriore	6-32 x 1/4"	2
Scheda HSBP	M3 x 5 mm	2
Staffa fissa ODD slim	M2X2.0mm	2
ODD slim	M3 x 5 mm	1
ODD 5,25"	M3X4.5mm	4
Staffa HDD 3,5"	M3X4.5mm	4
Staffa HDD 2,5"	M3X4.5mm	4
Staffa di supporto seconda CPU	6-32 x 1/4"	2
Scheda seconda CPU	6-32 x 1/4"	5
Staffa fissa UPI	M3 x 5 mm	1
Sistema di raffreddamento per CPU	Bullone Torx T-30	4
Modulo raffreddamento a liquido	6-32 x 1/4"	4
	N. 6-32 UNC 3,6 mm	6
	Bullone Torx T-30	4

Strumenti consigliati

Le procedure in questo documento possono richiedere i seguenti strumenti:

- Cacciavite Philips a croce n. 0
- Cacciavite a croce Philips #1
- Cacciavite a croce n. 2
- Graffietto in plastica
- Cacciavite T-30 Torx

 **N.B.:** Il cacciavite n. 0 è adatto alle viti 0-1, mentre il n. 1 è adatto alle viti 2-4.

Alimentatore (PSU)

Rimozione dell'alimentatore

1. Seguire le procedure descritte in [Prima di effettuare interventi sui componenti interni del computer](#).
2. Scollegare il cavo di alimentazione dal sistema.
3. Premere la chiusura a scatto dell'alimentatore [1] e farlo scorrere per estrarlo dal sistema [2].



Installazione dell'alimentatore

1. Far scorrere l'unità di alimentazione nell'apposito slot del sistema.
2. Collegare il cavo di alimentazione al sistema.
3. Seguire le procedure descritte in [Dopo aver effettuato gli interventi sui componenti interni del computer](#)

Pannello laterale

Rimozione del pannello laterale

1. Seguire le procedure descritte in [Prima di effettuare interventi sui componenti interni del computer](#).

ATTENZIONE: Il sistema non si accende quando il pannello laterale non è inserito. Inoltre, se il pannello laterale viene rimosso a computer acceso, il sistema si arresta.

2. Per rimuovere il pannello laterale:
3. Premere il dispositivo di chiusura.



4. Tirare il dispositivo di chiusura verso l'alto [1] e ruotarlo per sbloccare il pannello [2].



5. Sollevare il coperchio per rimuoverlo dal sistema.

Installazione del coperchio laterale

1. Per prima cosa, allineare la parte inferiore del coperchio laterale allo chassis.
2. Accertarsi che il gancio sulla parte inferiore del pannello laterale si agganci alla tacca sul sistema.
3. Far scorrere il coperchio del sistema finché non scatta in posizione.

ATTENZIONE: Se il pannello laterale non è inserito, il sistema non si accenderà. Inoltre, se il pannello laterale viene rimosso a computer acceso, il sistema si arresta.

4. Seguire le procedure descritte in [Dopo aver effettuato gli interventi sui componenti interni del computer](#).

Cornice anteriore

Rimozione del frontalino anteriore

1. Seguire le procedure descritte in [Prima di effettuare interventi sui componenti interni del computer](#).
2. Rimuovere il [pannello laterale](#).
3. Per rimuovere il frontalino anteriore:

a) Premere il dispositivo di chiusura e sollevare le linguette di contenimento per sbloccare la cornice anteriore dal computer.



b) Ruotare la cornice anteriore in avanti ed estrarla dal sistema.



Installazione della cornice anteriore

1. Tenere premuta la cornice e assicurarsi che i ganci su di essa scattino nelle tacche sul computer.
2. Ruotare la cornice in avanti e premerla finché le linguette non scattano in posizione.
3. Seguire le procedure descritte in [Dopo aver effettuato gli interventi sui componenti interni del computer](#).

Cornice del disco rigido

Rimozione della cornice HDD

1. Seguire le procedure descritte in [Prima di effettuare interventi sui componenti interni del computer](#).
2. Rimuovere il [pannello laterale](#).
3. Per rimuovere la cornice del disco rigido:
 - a) Premere il pulsante blu di sblocco [1] sul bordo dell'alloggiamento ODD.
 - b) Far scorrere il dispositivo di chiusura [2] nella posizione di sblocco, sulla cornice del pannello di I/O.
 - c) Ruotare in avanti ed estrarre la cornice del disco rigido [3] dal sistema.

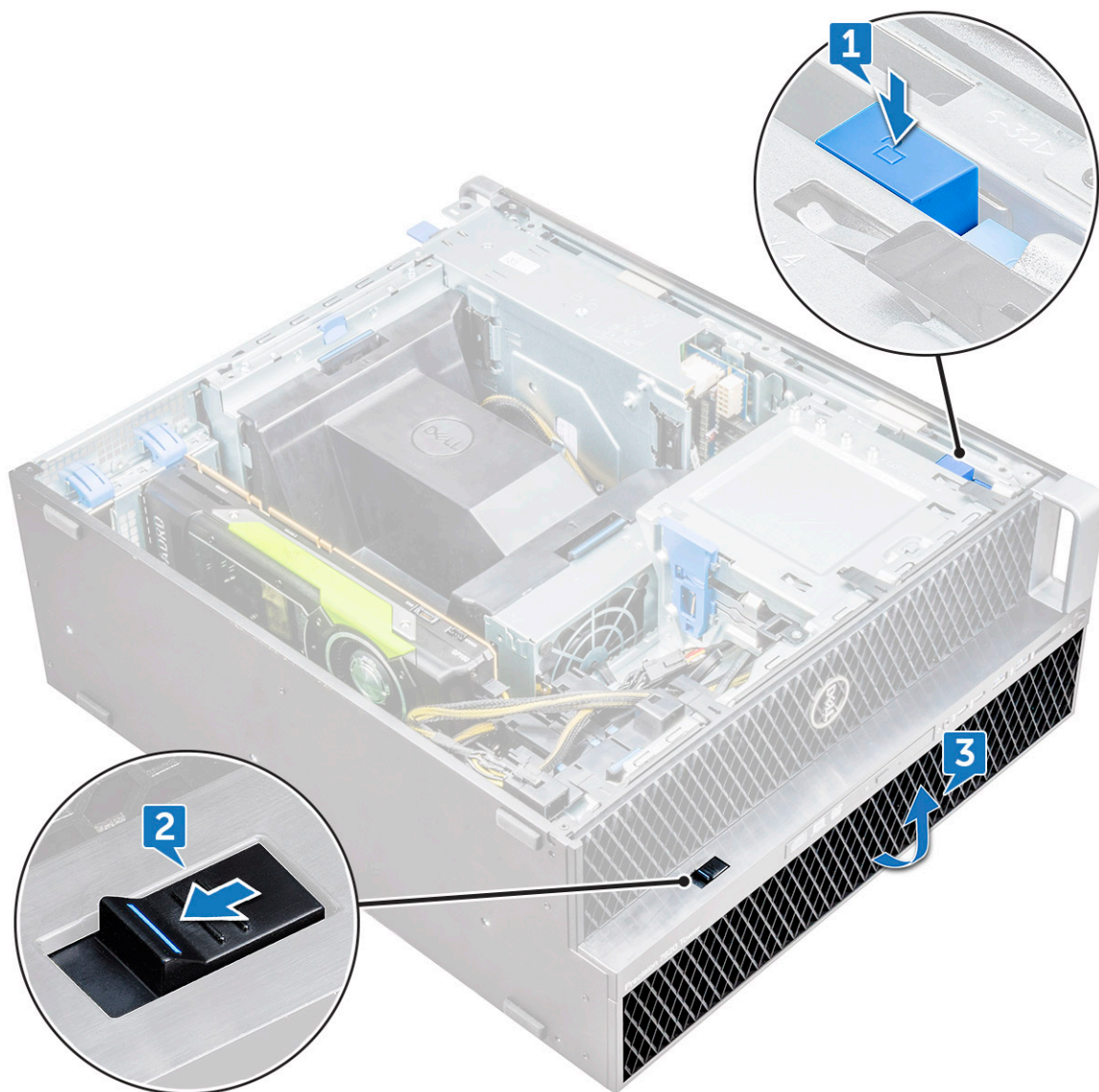

Installazione della cornice HDD

1. Tenere premuta la cornice e assicurarsi che i ganci su di essa scattino nelle tacche sul computer.
2. Premere il pulsante di blocco blu sul lato sinistro dell'alloggiamento ODD per fissare la cornice al sistema.
3. Installare il [coperchio LED](#).
4. Seguire le procedure descritte in [Dopo aver effettuato gli interventi sui componenti interni del computer](#).

Gruppo dell'unità disco rigido

Rimozione del supporto del disco rigido

1. Seguire le procedure descritte in [Prima di effettuare interventi sui componenti interni del computer](#).
2. Rimuovere:
 - a) [Pannello laterale](#)
 -  **N.B.:** Non rimuovere il coperchio laterale se la cornice I/O anteriore è sbloccata.
 - b) [Cornice HDD](#)
3. Per rimuovere il supporto del disco rigido:

a) Premere il pulsante di rilascio [1] per sbloccare il dispositivo di chiusura [2].

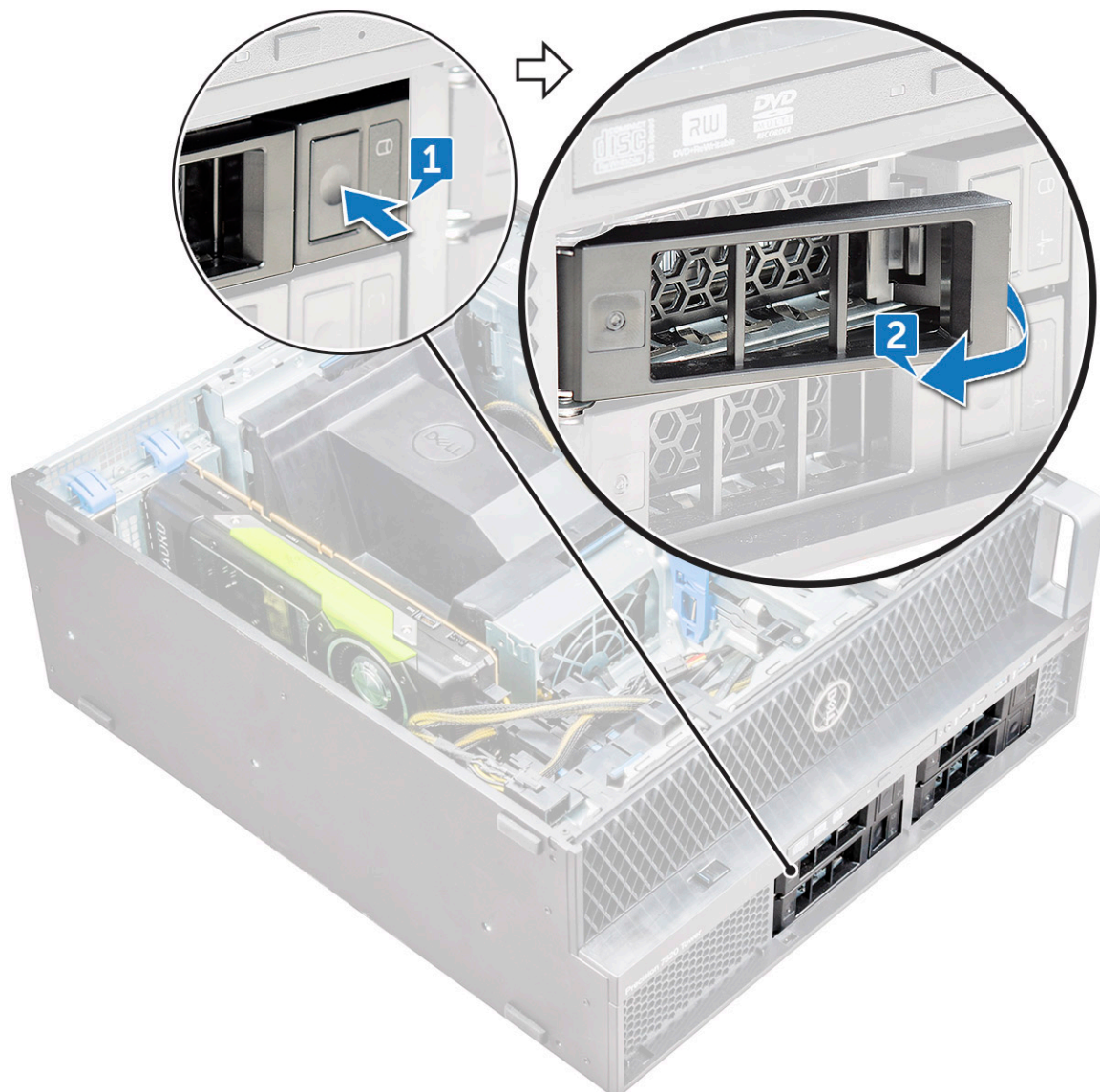

b) Tirare la chiusura a scatto per estrarre il supporto dallo slot del disco rigido.



Installazione del supporto del disco rigido

1. Far scorrere il supporto nell'alloggiamento dell'unità finché non scatta in posizione.
ATTENZIONE: Assicurarsi che il dispositivo di chiusura sia aperto prima di installare il supporto.
2. Chiudere il dispositivo.
3. Installazione dei seguenti componenti:
 - a) [Cornice HDD](#)
 - b) [Pannello laterale](#)
4. Seguire le procedure descritte in [Dopo aver effettuato gli interventi sui componenti interni del computer](#).

Rimozione del disco rigido (HDD)

1. Seguire le procedure descritte in [Prima di effettuare interventi sui componenti interni del computer](#).
2. Rimuovere i seguenti:
 - a) [Pannello laterale](#)
 - b) [Cornice HDD](#)
 - c) [Alloggiamento del disco rigido](#)

3. Per rimuovere l'HDD da 3,5 pollici:
a) Espandere un lato del supporto.



- b) Estrarre il disco rigido dal supporto.



4. Per rimuovere l'HDD da 2,5 pollici:
a) Espandere due lati del supporto.
b) Estrarre il disco rigido dal supporto.

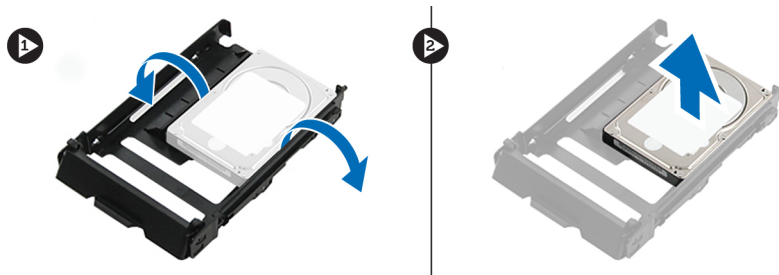

Installazione del disco rigido

1. Inserire l'HDD nello slot sulla relativa staffa con l'estremità del connettore del disco rigido rivolta verso la parte posteriore del supporto.
2. Ricollocare il supporto del disco rigido facendola scorrere nel relativo alloggiamento.
3. Installare quanto segue:
 - a) [Alloggiamento del disco rigido](#)
 - b) [Cornice HDD](#)
 - c) [Pannello laterale](#)
4. Seguire le procedure descritte in [Dopo aver effettuato gli interventi sui componenti interni del computer](#).

NVMe FlexBay

Rimozione di NVMe FlexBay

1. Seguire le procedure descritte in [Prima di effettuare interventi sui componenti interni del computer](#).
2. Rimuovere:
 - a) [Pannello laterale](#)
i **N.B.:** Non rimuovere il coperchio laterale se la cornice I/O anteriore è sbloccata.
 - b) [Cornice HDD](#)
3. Per rimuovere NVMe FlexBay:
 - a) Premere il pulsante di rilascio [1] per sbloccare il dispositivo di chiusura [2].

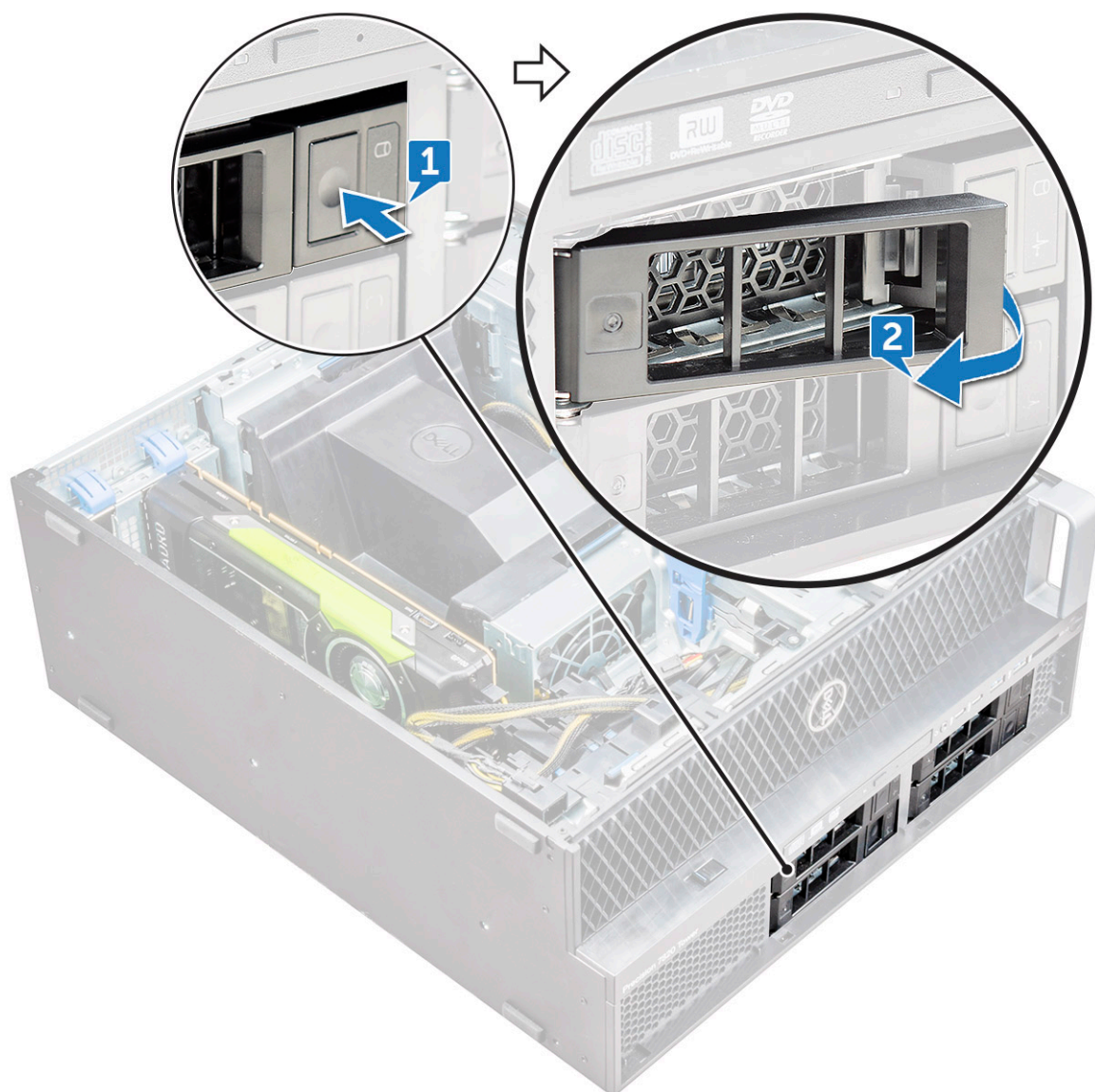

b) Tirare la chiusura a scatto per estrarre il supporto dallo slot HDD.



4. Per rimuovere il supporto SSD da NVMe FlexBay:
 - a) Premere il pulsante di sblocco per far scorrere il supporto SSD M.2 da NVMe FlexBay.



- b) Estrarre il supporto SSD M.2 da NVMe FlexBay.



5. Per rimuovere l'SSD dal supporto SSD:
- a) Rimuovere le viti su entrambi i lati dell'SSD.

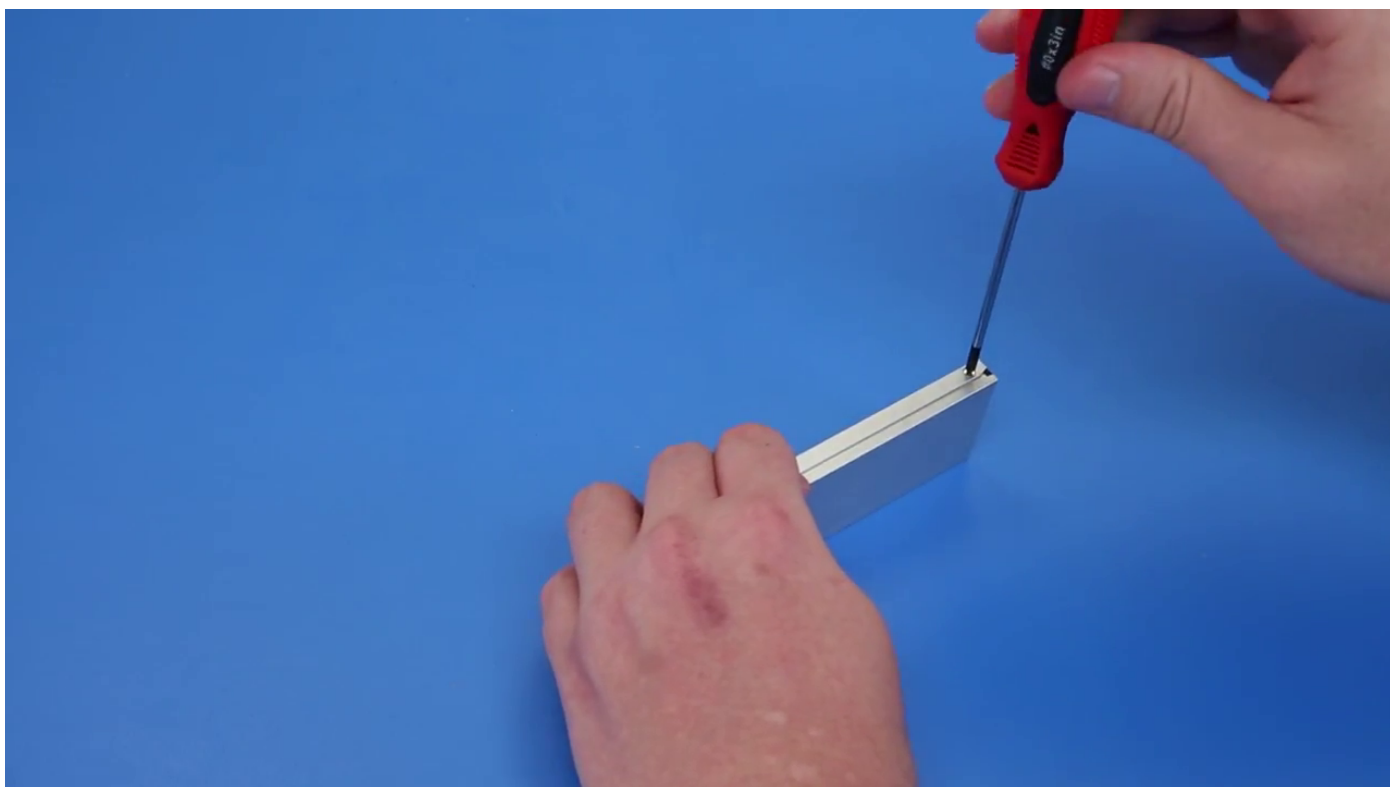

- b) Rimuovere la vite dalla parte superiore del supporto SSD.

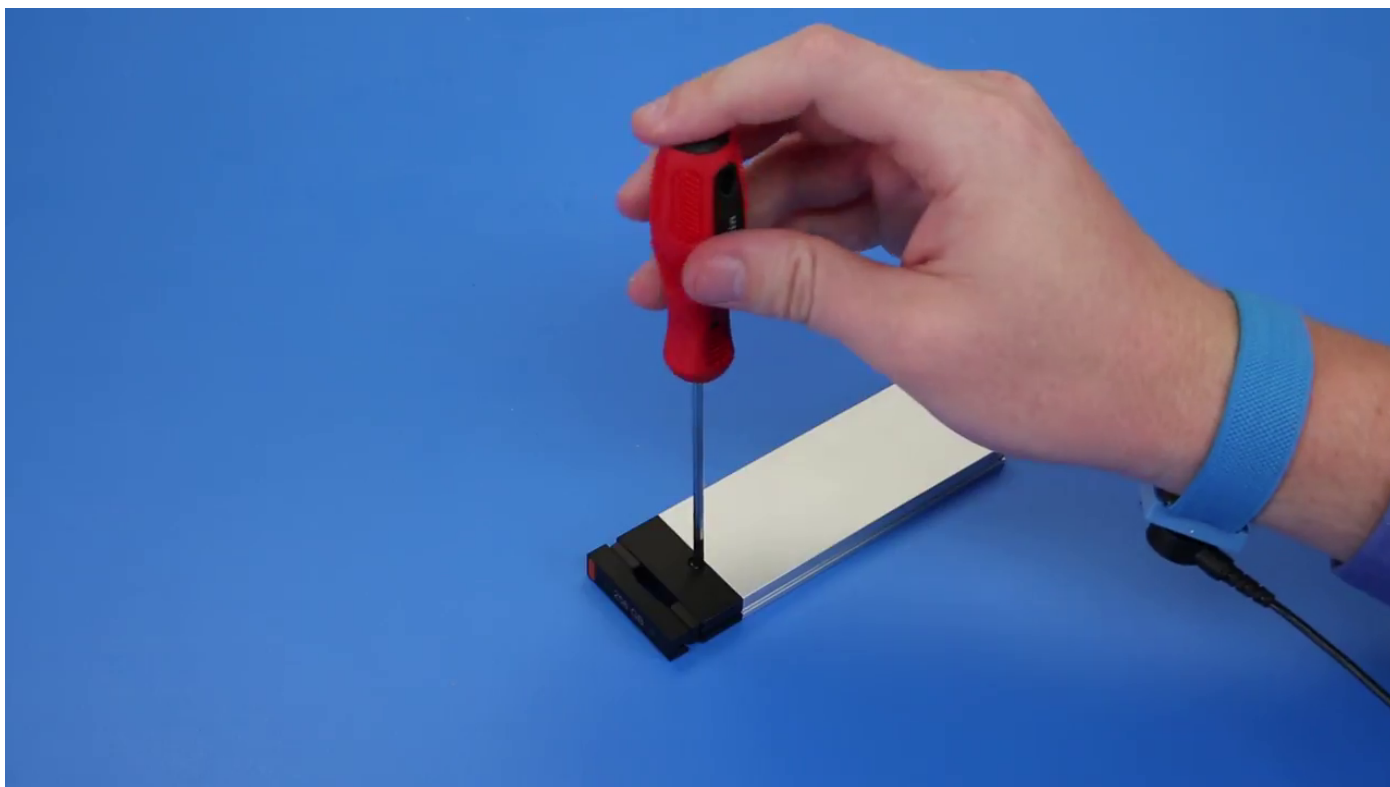

c) Far scorrere il coperchio dell'SSD dalla parte superiore del supporto.



d) Far scorrere l'SSD fuori dallo slot M.2 sul supporto.

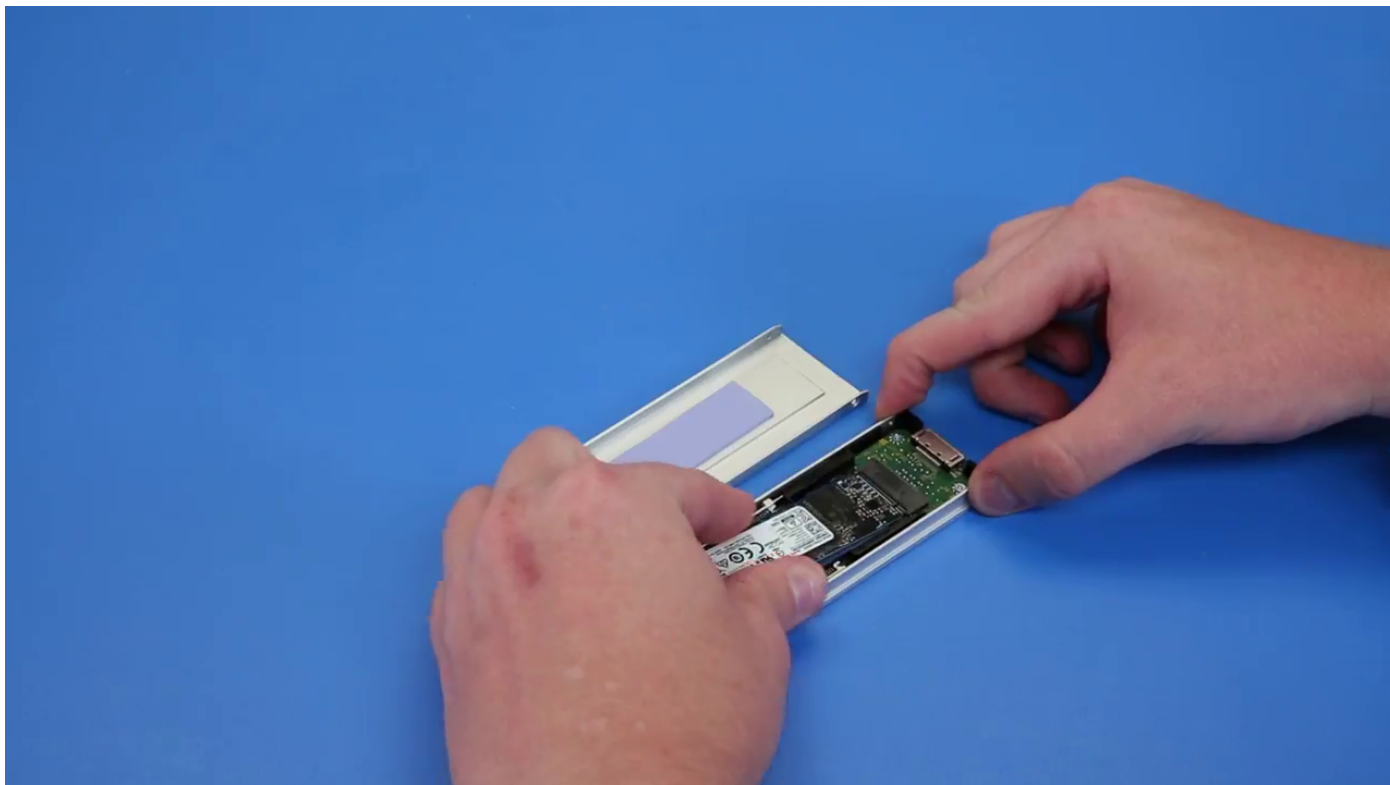

Installazione di NVME FlexBay

1. Per installare l'SSD nel supporto:
 - a) Rimuovere la protezione SSD fittizia dal supporto SSD.

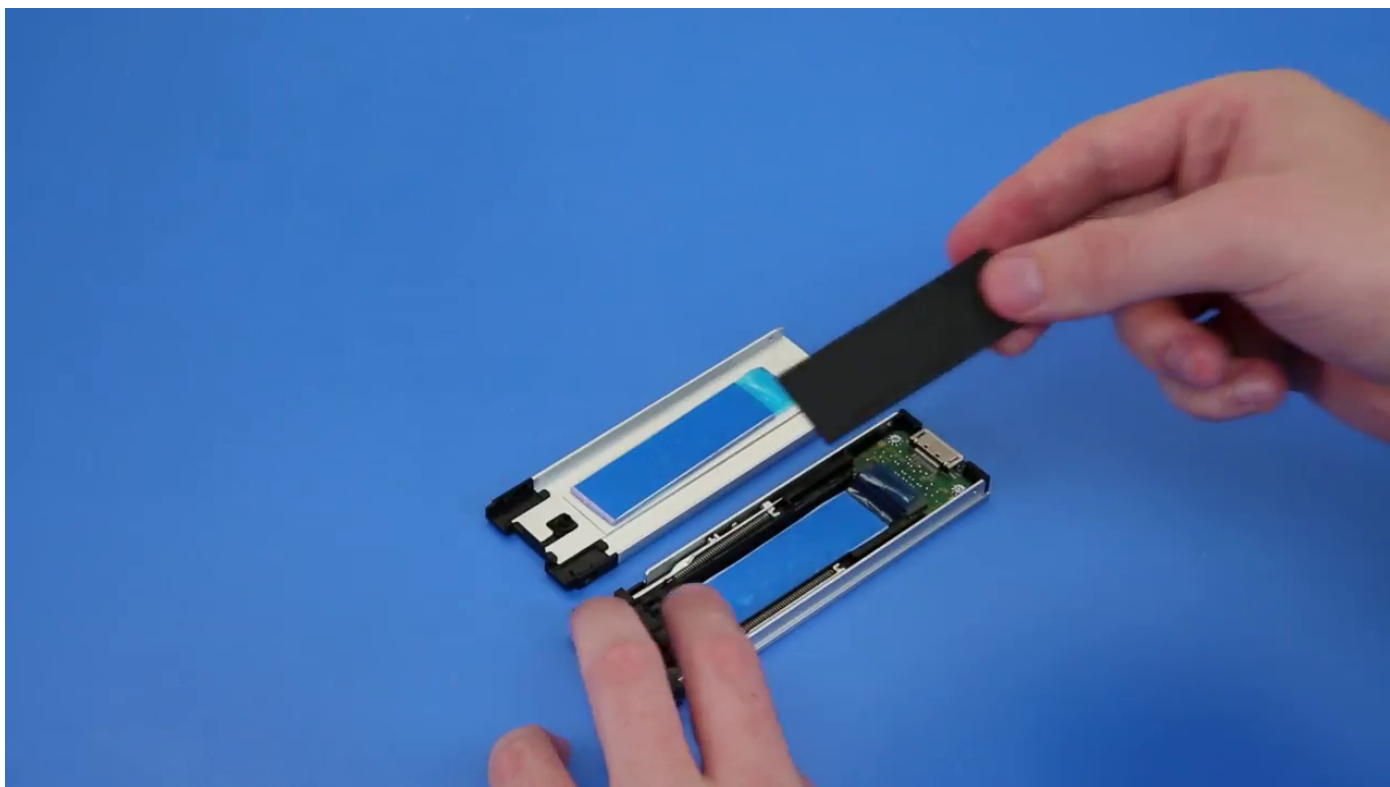

- b) Staccare il nastro dal supporto SSD.

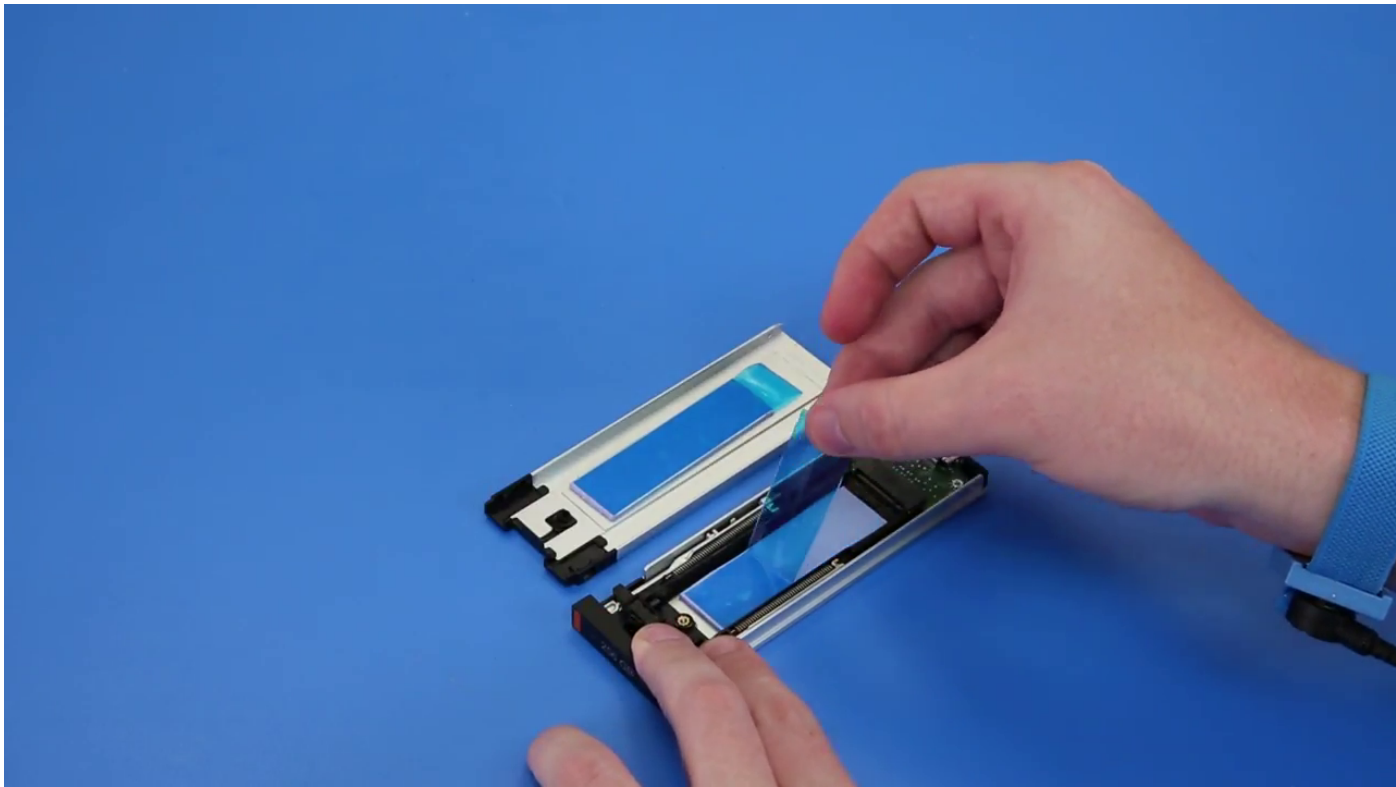

c) Staccare il nastro adesivo dal coperchio del supporto SSD.

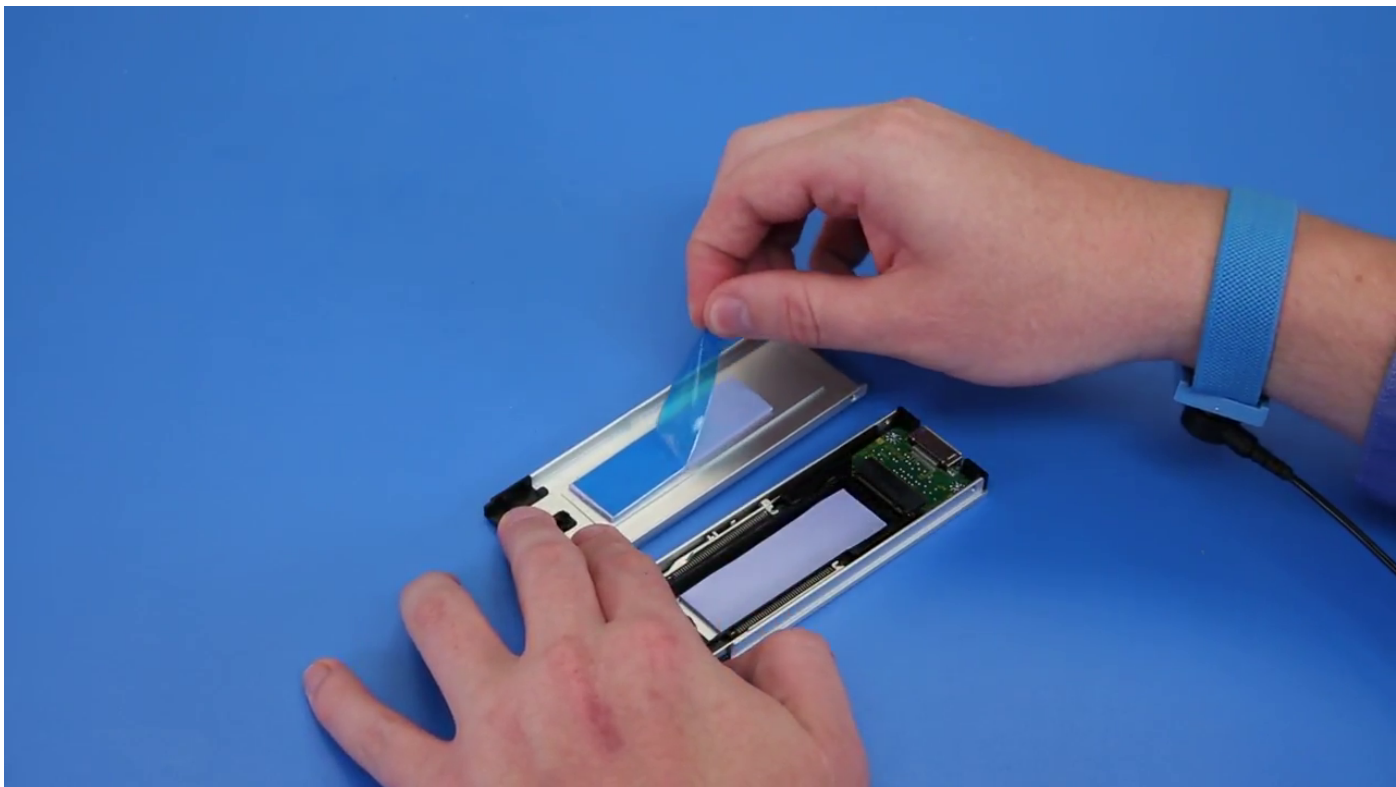

2. Installazione dell'SSD nel supporto

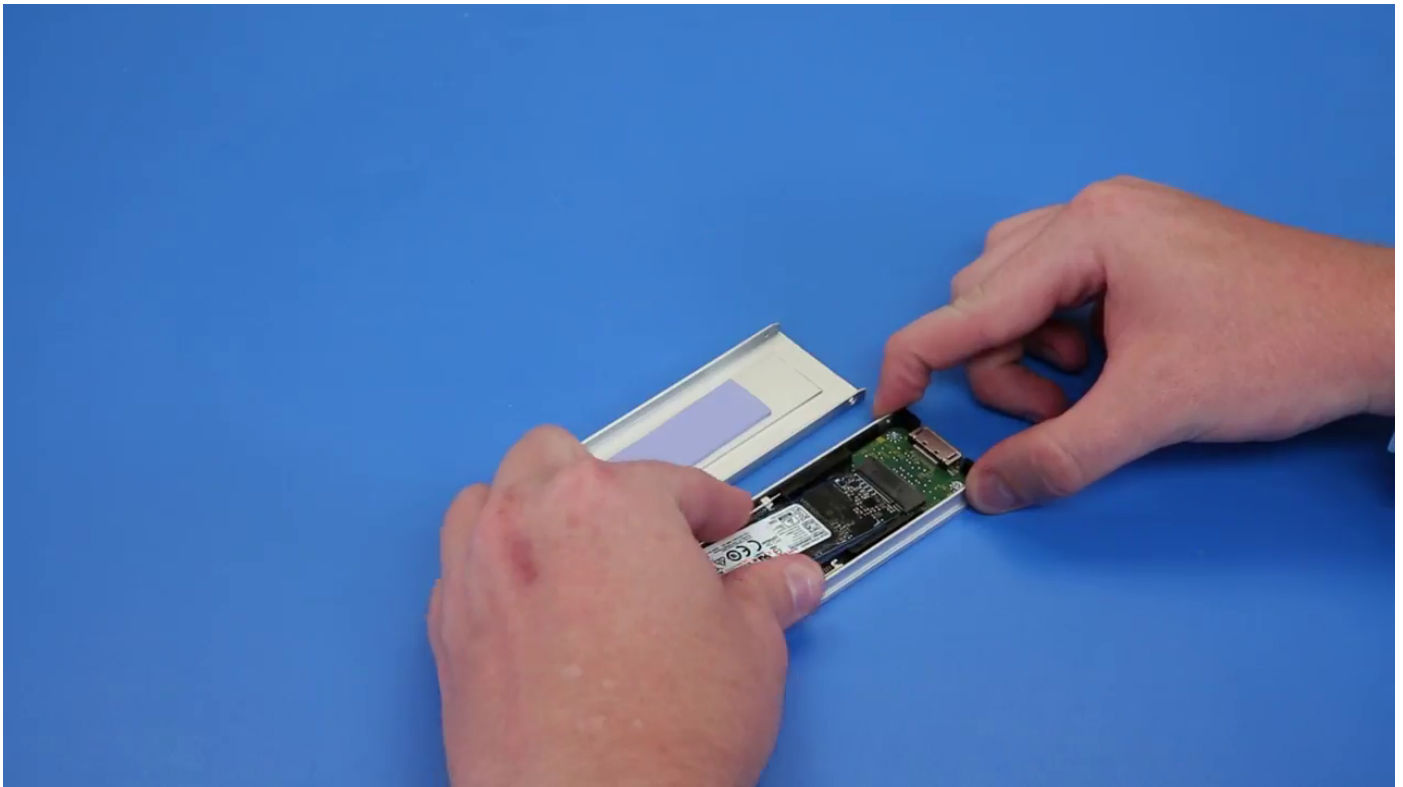

3. Ricollocare le due viti laterali e la vite centrale.
4. Per installare il supporto SSD, far scorrere il supporto in NVMe FlexBay fino a quando non scatta in posizione.
5. Far scorrere il supporto nel drive bay finché non scatta in posizione.

⚠ ATTENZIONE: Assicurarsi che il dispositivo di chiusura sia aperto prima di installare il supporto.

6. Chiudere il dispositivo.
7. Installazione dei seguenti componenti:
 - a) [Cornice HDD](#)
 - b) [Pannello laterale](#)
8. Seguire le procedure descritte in [Dopo aver effettuato gli interventi sui componenti interni del computer](#).

Unità disco ottico slim

Rimozione dell'unità ODD slim

1. Seguire la procedura descritta in [Prima di effettuare interventi sui componenti interni del computer](#).
2. Rimuovere il [pannello laterale](#).
3. Per rimuovere l'unità ODD slim:
 - a) Rimuovere la vite [1] che fissa l'unità ODD slim ed estrarre l'unità stessa [2] dallo chassis.



b) Far scorrere l'unità ODD slim fuori dal sistema.



Installazione dell'unità ODD slim

1. Far scorrere l'ODD slim nello slot dello chassis.
2. Serrare la vite per fissare l'ODD slim allo chassis.
3. Installare il [coperchio LED](#).
4. Seguire le procedure descritte in [Dopo aver effettuato gli interventi sui componenti interni del computer](#).

Cornice frontale di input e output

Rimozione della cornice anteriore di input e output

1. Seguire le procedure descritte in [Prima di effettuare interventi sui componenti interni del computer](#).
2. Rimuovere:
 - a) [Pannello laterale](#)
 - b) [cornice anteriore](#)
3. Per rimuovere la cornice anteriore di input e output (I/O).
 - a) Sollevare le quattro linguette di fissaggio [1] ed estrarre la cornice dallo chassis [2].

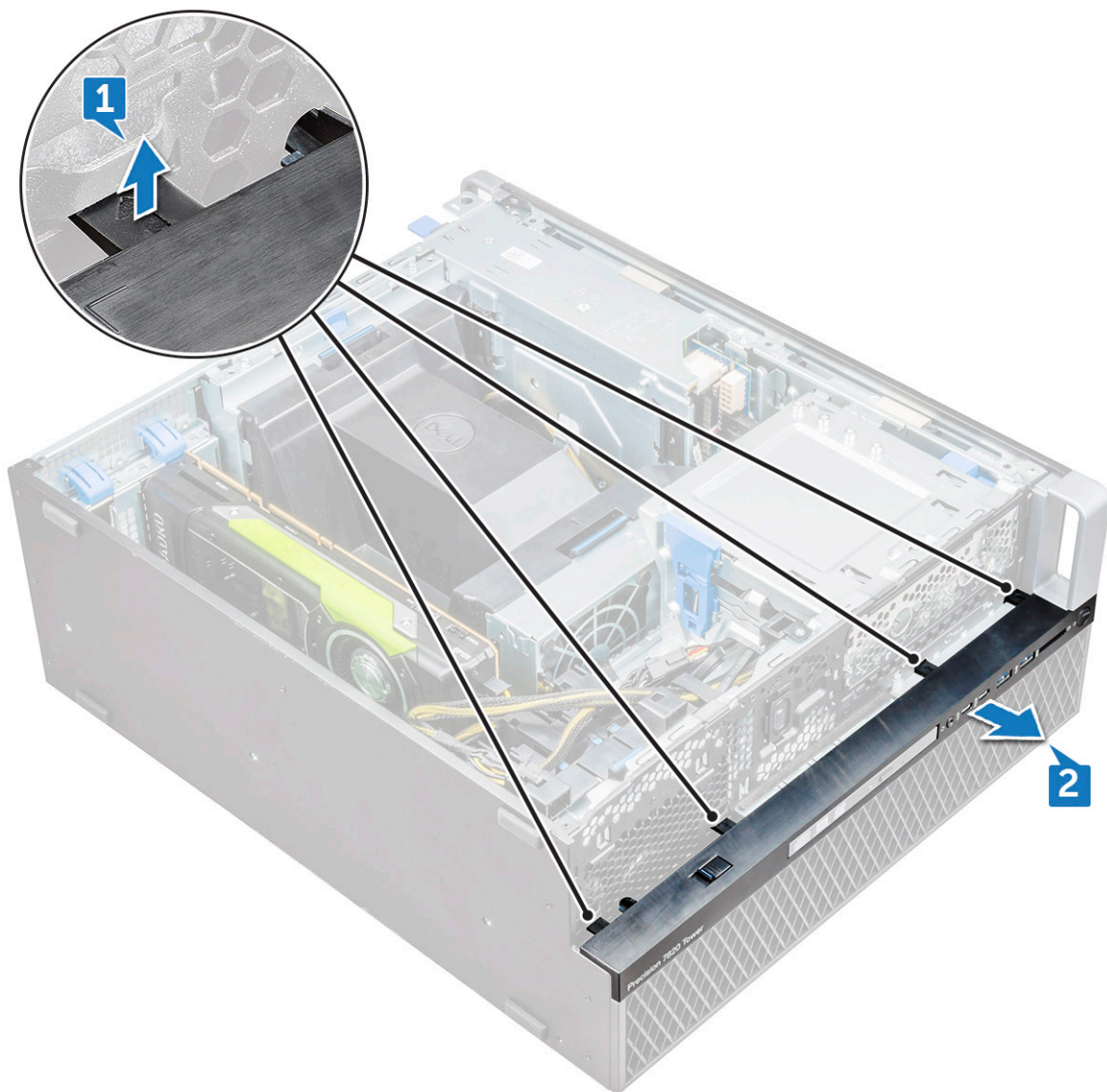

b) Estrarre la cornice dallo chassis.

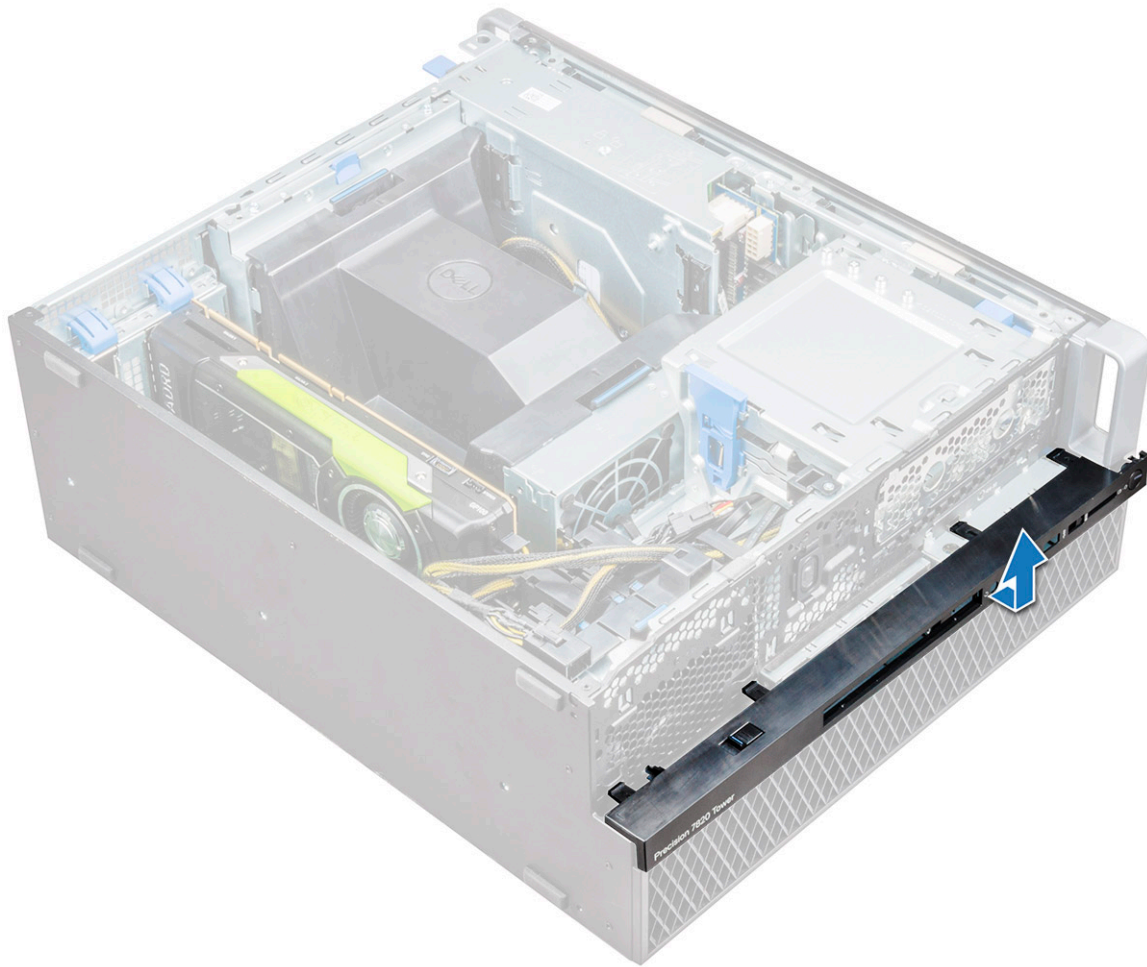

Installazione della cornice di ingresso e uscita anteriore

1. Tenere premuta la cornice di ingresso e uscita (I/O) e assicurarsi che i ganci su di essa scattino nelle tacche sul computer.
2. Premere le linguette di contenimento e fissarle allo chassis.
3. Installare:
 - a) [cornice anteriore](#)
 - b) [Pannello laterale](#)
4. Seguire le procedure descritte in [Dopo aver effettuato gli interventi sui componenti interni del computer.](#)

staffa ODD da 5,25"

Rimozione della staffa ODD da 5,25"

1. Seguire le procedure descritte in [Prima di effettuare interventi sui componenti interni del computer.](#)
2. Rimuovere:
 - a) [Pannello laterale](#)
 - b) [cornice anteriore](#)
3. Per rimuovere la staffa ODD:
 - a) Rimuovere l'unità ODD dallo chassis.



b) Rimuovere le cinque viti [1, 2] che fissano la staffa allo chassis.

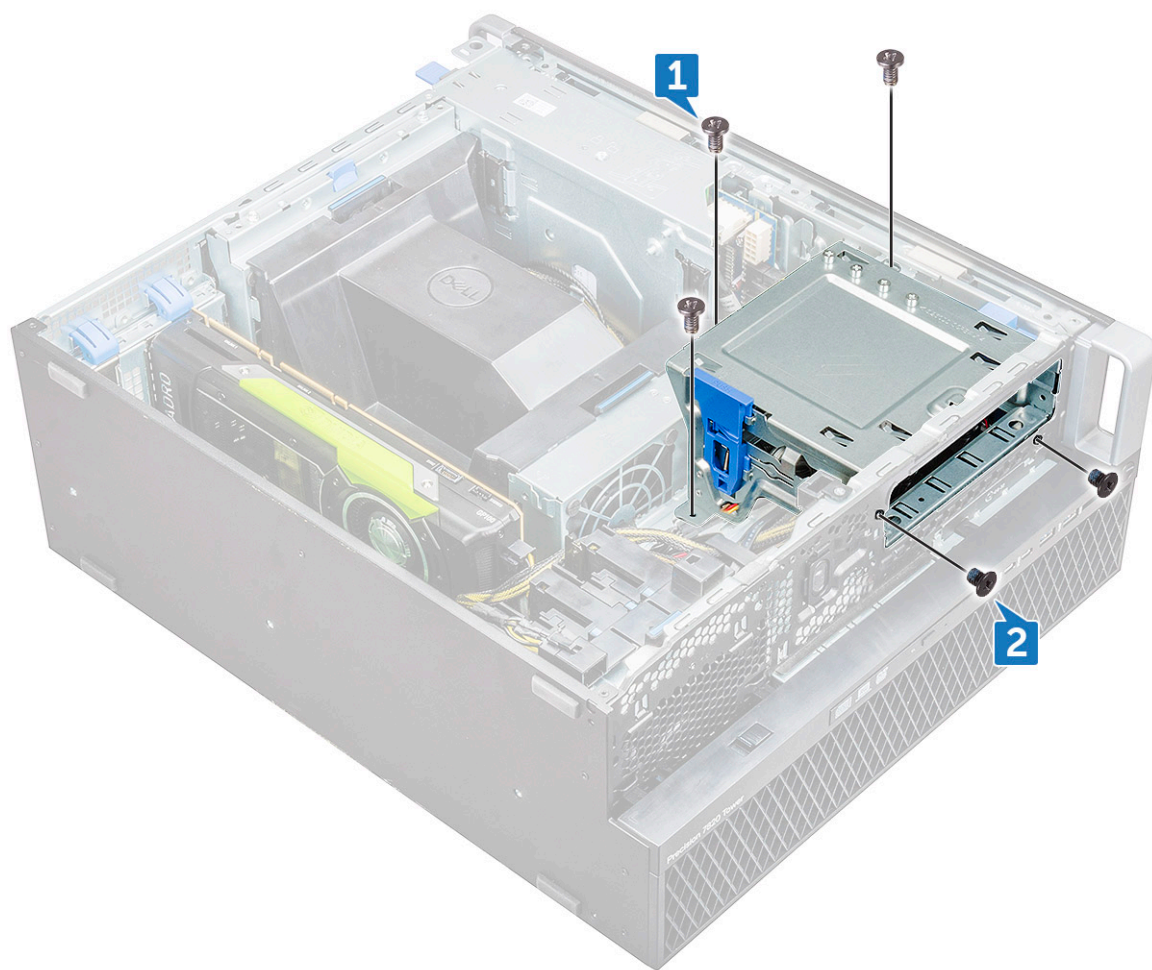

c) Far scorrere la staffa dell'unità ODD verso il retro del computer ed estrarla dallo chassis.



Installazione dell'alloggiamento per HDD da 5,25"

1. Collocare la staffa ODD nello slot del sistema.
2. Ricollocare le viti (6-32 X 6 mm).
3. Riposizionare il coperchio ODD nello slot.
4. Installare:
 - a) [cornice anteriore](#)
 - b) [Pannello laterale](#)
5. Seguire le procedure descritte in [Dopo aver effettuato gli interventi sui componenti interni del computer.](#)

Pannello anteriore di input e output

Rimozione del pannello di input e output anteriore

1. Seguire le procedure descritte in [Prima di effettuare interventi sui componenti interni del computer.](#)
2. Rimuovere:
 - a) [Pannello laterale](#)
 - b) [cornice anteriore](#)
 - c) [cornice frontale di input e output](#)
 - d) [Staffa ODD da 5,25"](#)
3. Per rimuovere il pannello anteriore di input e output (I/O).

- a) Scollegare il cavo dell'interruttore di apertura [1], il cavo USB 3.1 [2], il cavo di alimentazione I/O anteriore [3], il cavo USB 3.1 [4], il cavo degli altoparlanti [5] e il cavo audio [6]

i **N.B.:** Evitare di tirare il connettore dai fili del cavo. Al contrario, scollegare il cavo tirando l'estremità del connettore. Se si tirano i cavi, è possibile che si stacchino dal connettore.

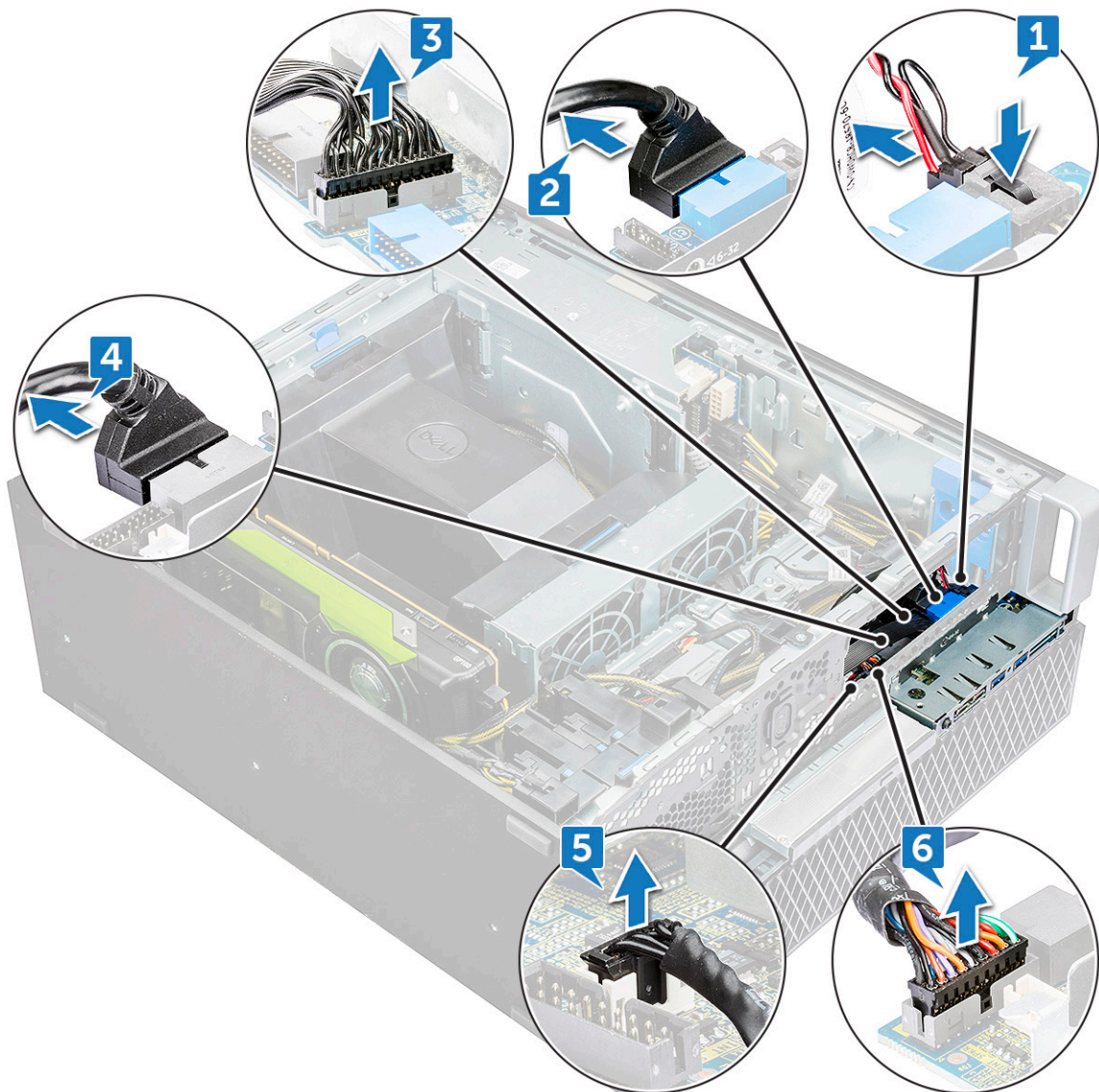

- b) Rimuovere la vite che fissa il pannello di I/O anteriore allo chassis.

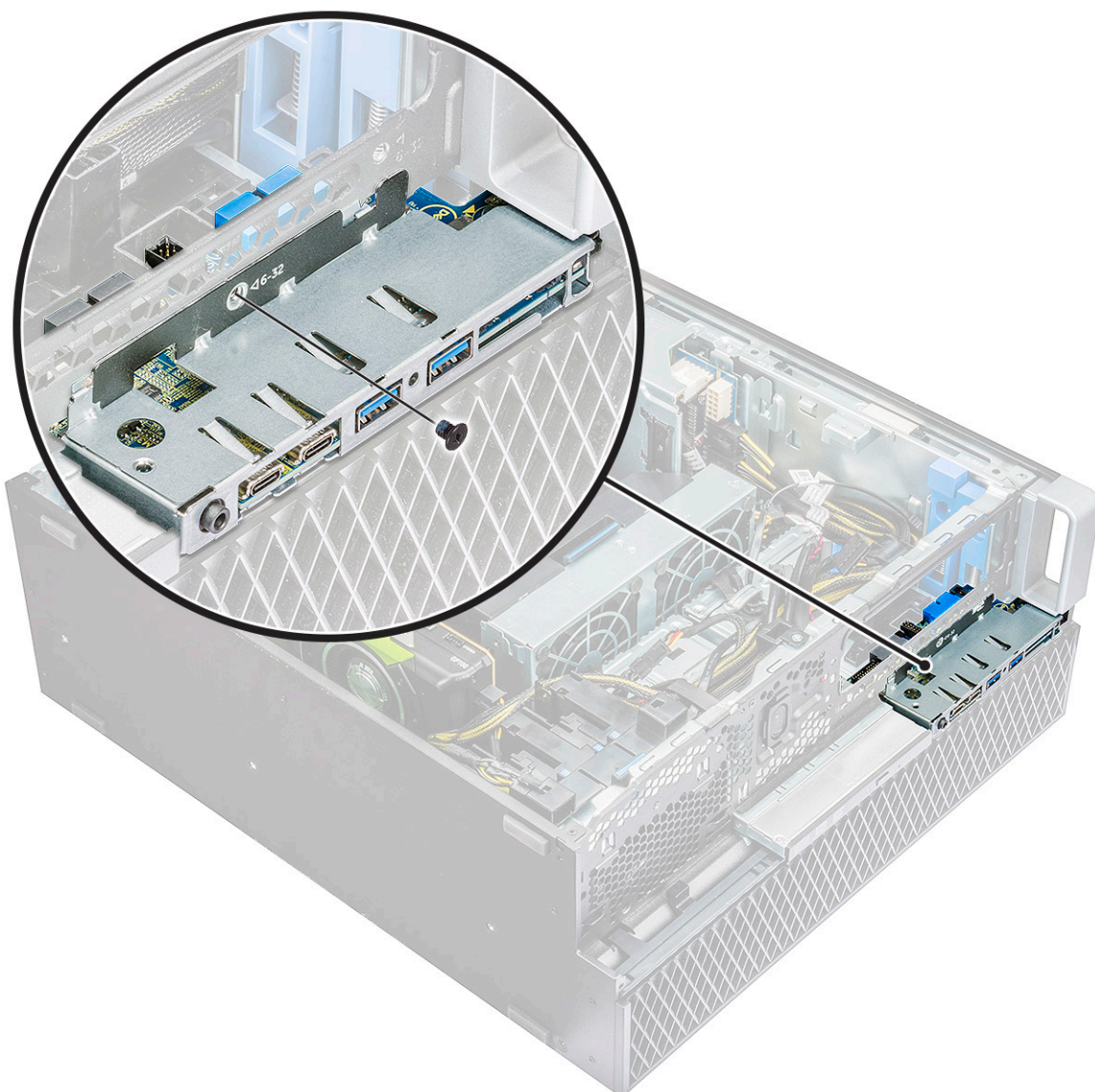

c) Far scorrere il pannello di I/O per estrarlo dallo chassis.

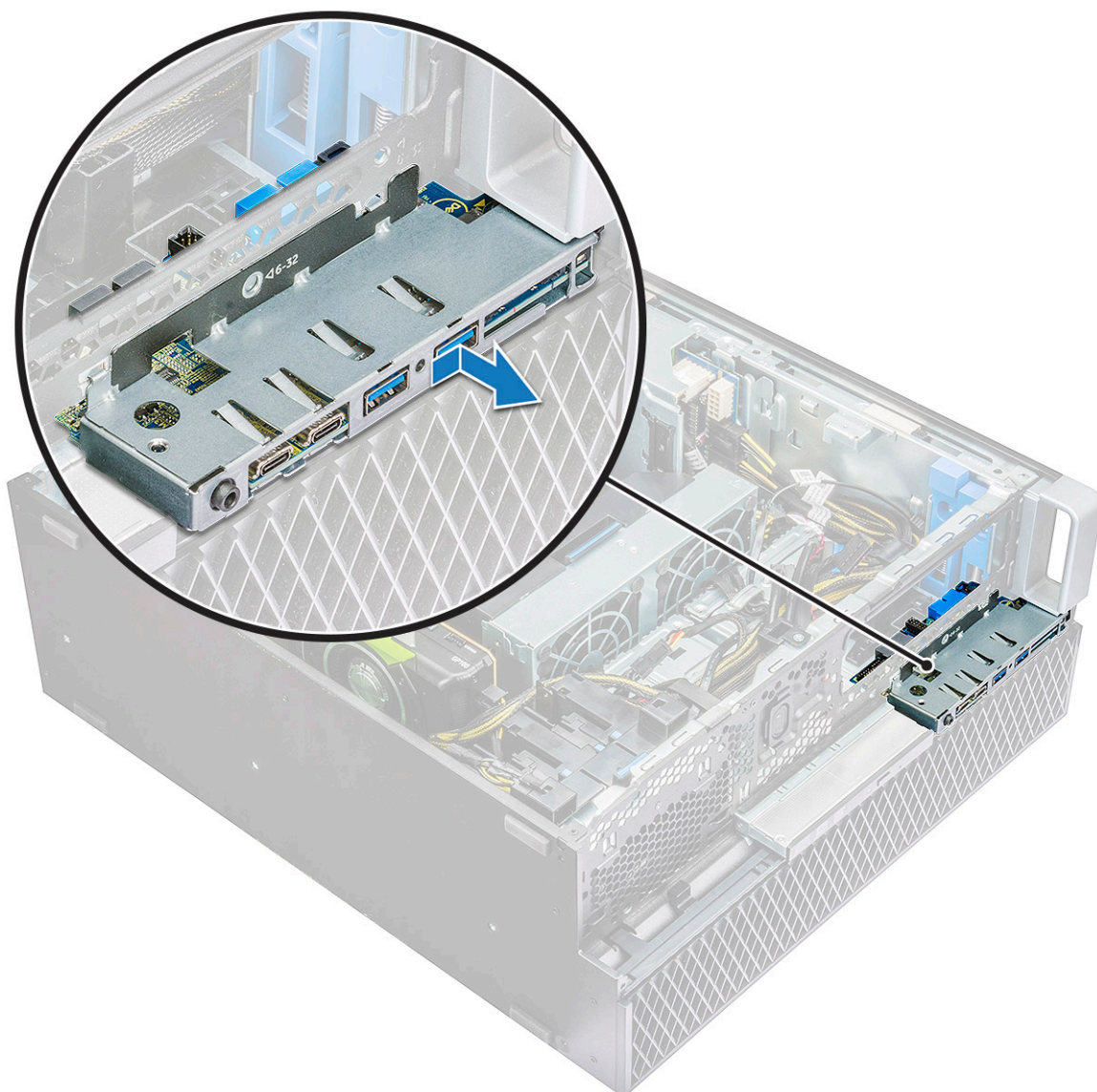

Installazione del pannello di input e output anteriore

1. Inserire il pannello di input e output (I/O) nel relativo slot sul sistema.
2. Far scorrere il pannello per fissare i ganci nel foro dello chassis.
3. Serrare le viti per fissare il pannello di I/O anteriore allo chassis
4. Collegare i cavi seguenti:
 - cavo dell'interruttore di intrusione
 - Cavo USB 3.1
 - Cavo di alimentazione I/O anteriore
 - Cavo di alimentazione I/O anteriore
 - Cavo USB 3.1
 - cavo dell'altoparlante
 - cavo audio
5. Installare:
 - a) [cornice frontale di input e output](#)
 - b) [staffa ODD da 5,25"](#)
 - c) [cornice anteriore](#)
 - d) [Pannello laterale](#)
6. Seguire le procedure descritte in [Dopo aver effettuato gli interventi sui componenti interni del computer.](#)

Staffa del pannello di input e output

Rimozione della staffa del pannello di input e output

1. Seguire le procedure descritte in [Prima di effettuare interventi sui componenti interni del computer](#).
2. Rimuovere:
 - a) [Pannello laterale](#)
 - b) [cornice anteriore](#)
 - c) [cornice frontale di input e output](#)
 - d) [staffa ODD da 5,25"](#)
 - e) [pannello anteriore di input e output](#)
3. Per rimuovere la staffa del pannello di input e output (I/O):
 - a) Rimuovere le due viti.

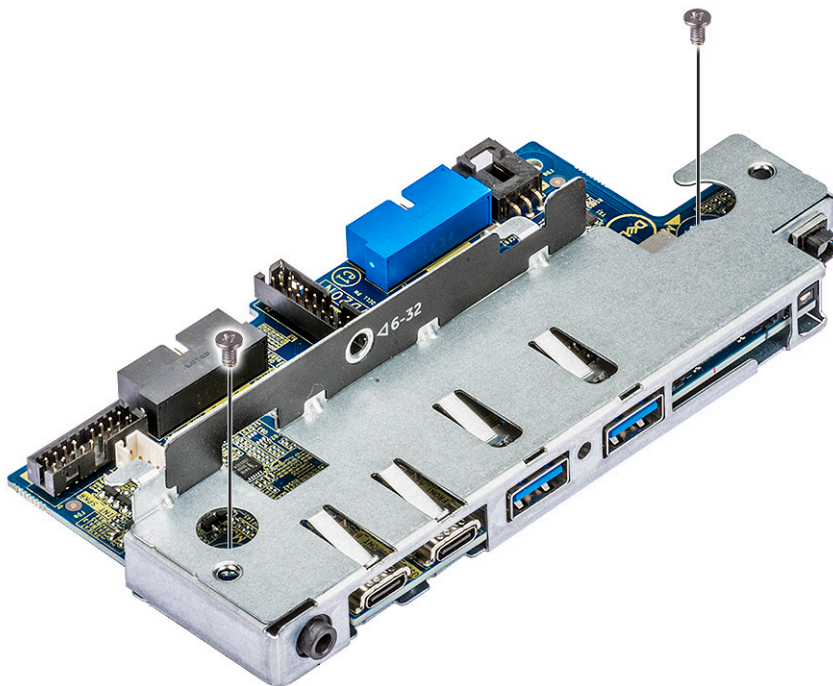

- b) Far scorrere il modulo di I/O per estrarlo dalla relativa staffa.

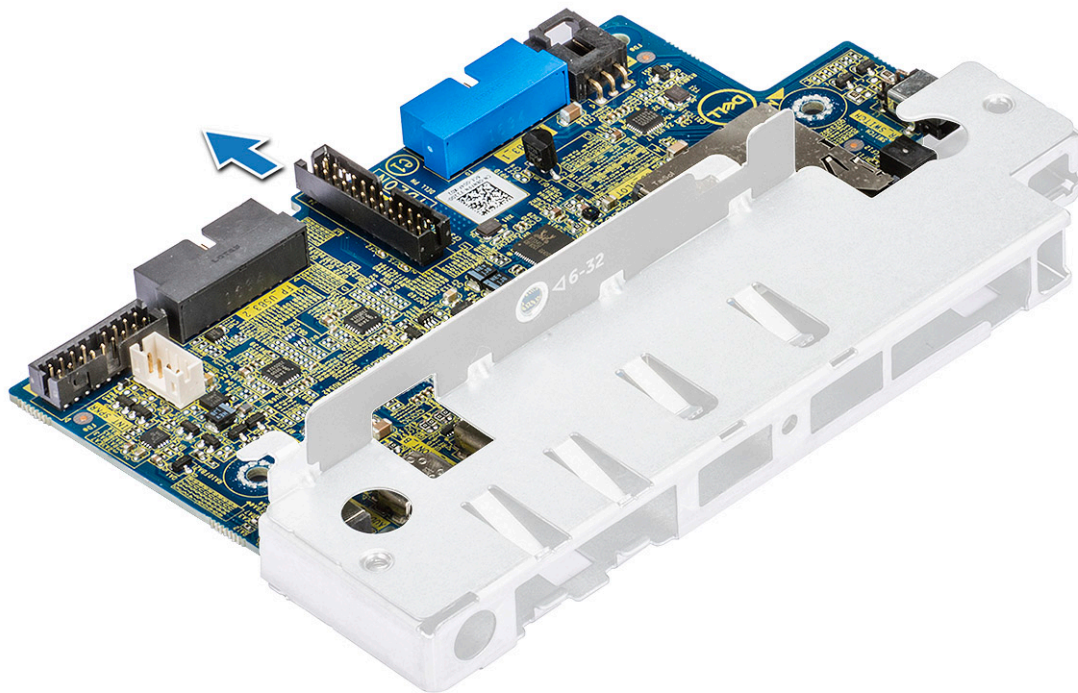

Installazione della staffa del pannello di input e output

1. Inserire il pannello di input e output (I/O) nella staffa di metallo.
2. Serrare le viti per fissare la staffa di I/O al relativo pannello.
3. Installare:
 - a) pannello anteriore di input e output
 - b) cornice frontale di input e output
 - c) Staffa ODD da 5,25"
 - d) cornice anteriore
 - e) Pannello laterale
4. Seguire le procedure descritte in [Dopo aver effettuato gli interventi sui componenti interni del computer](#).

Modulo VROC

Rimozione del modulo VROC

Scollegare il modulo VROC dalla scheda di sistema verso l'alto.

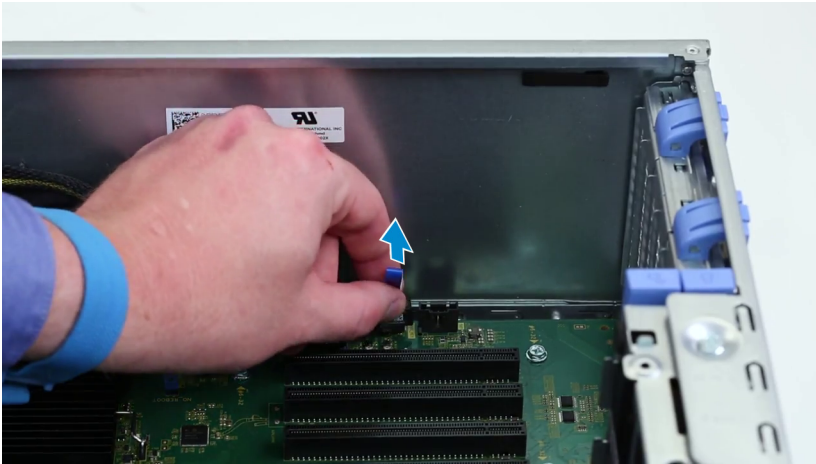

Installazione del modulo VROC

Collegare il modulo VROC alla scheda di sistema.

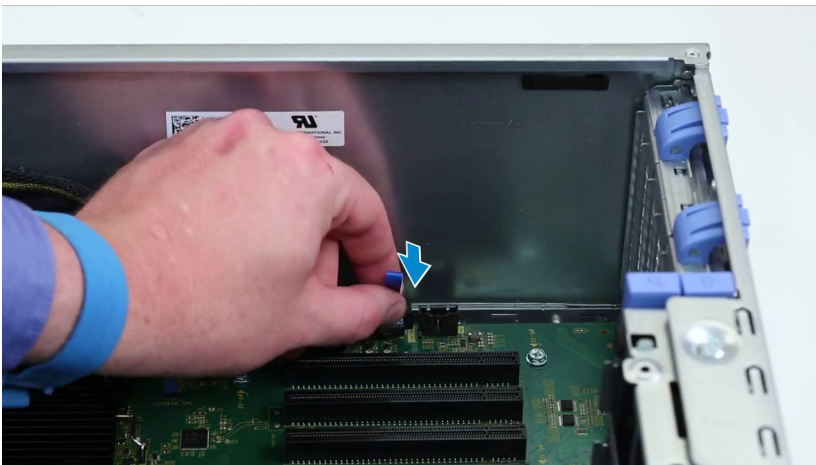

Interruttore di intrusione

Rimozione dell'interruttore di apertura

1. Seguire le procedure descritte in [Prima di effettuare interventi sui componenti interni del computer](#).
2. Rimuovere:
 - a) [Pannello laterale](#)
 - b) [cornice anteriore](#)
 - c) [Staffa ODD da 5,25"](#)
3. Per rimuovere l'interruttore di apertura:
 - a) Scollegare il cavo di apertura [1] dal modulo di I/O.
 - b) Rimuovere la vite [2] che fissa l'interruttore di apertura al telaio.
 - c) Sollevare l'interruttore di apertura e rimuoverlo dal telaio.

 **N.B.:** Se l'interruttore di apertura non è installato, il sistema non si accenderà.

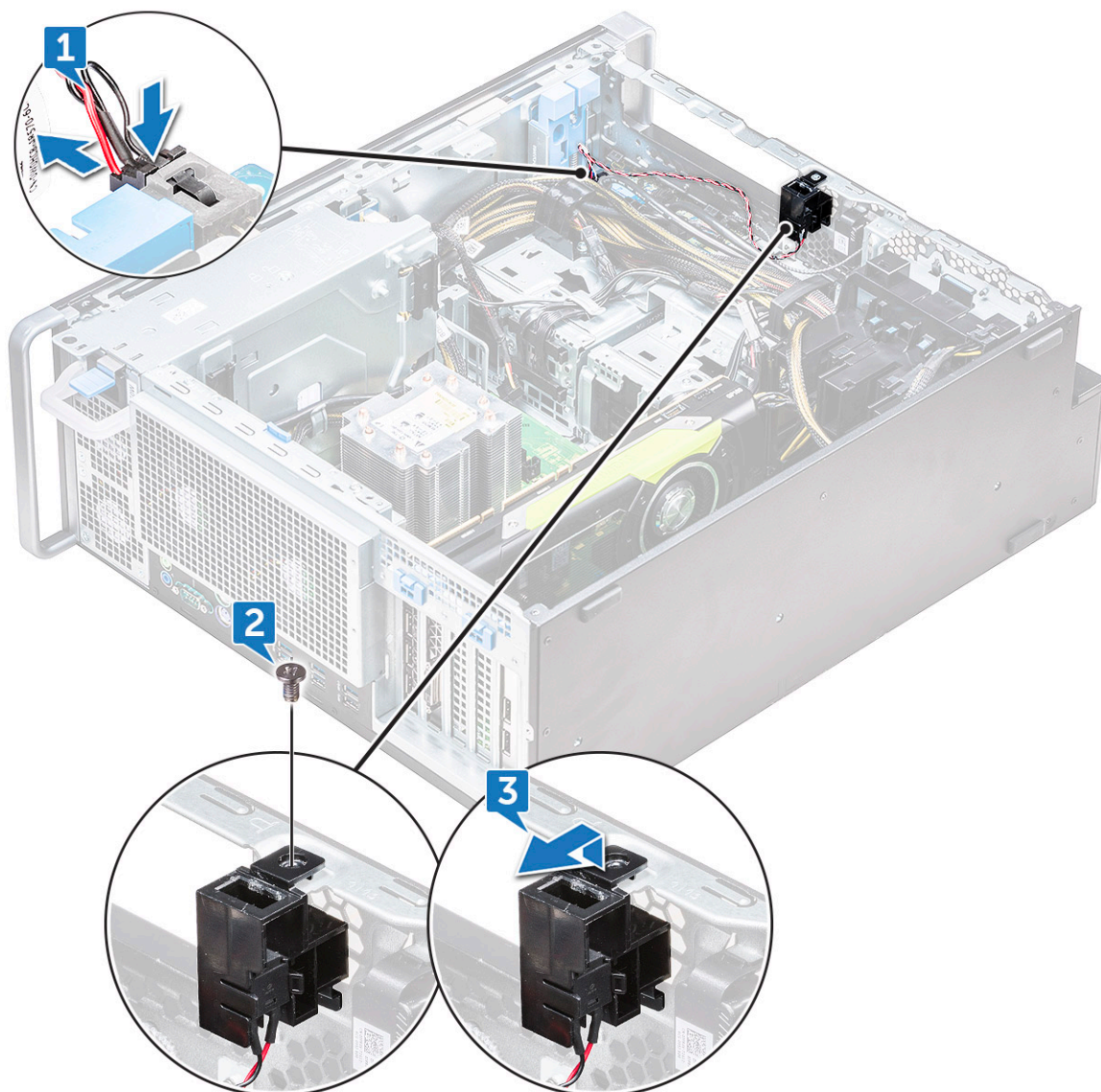

Installazione dell'interruttore di intrusione

1. Posizionare l'interruttore di apertura nello slot sul telaio di sistema.
2. Ricollocare la vite e fissare l'interruttore allo chassis.
3. Collegare il cavo alla scheda di sistema.
4. Installare:
 - a) staffa ODD da 5,25"
 - b) cornice anteriore
 - c) Pannello laterale
5. Seguire le procedure descritte in [Dopo aver effettuato gli interventi sui componenti interni del computer.](#)

Altoparlante interno dello chassis

Rimozione dell'altoparlante interno dello chassis

1. Seguire le procedure descritte in [Prima di effettuare interventi sui componenti interni del computer.](#)
2. Rimuovere:

- a) Pannello laterale
- b) cornice anteriore
- c) staffa ODD da 5,25"

3. Per rimuovere l'altoparlante interno dello chassis:

- a) Scollegare il cavo degli altoparlanti [1] dal modulo di I/O anteriore.
- b) Premere le linguette di fissaggio dell'altoparlante [2], quindi tirare per sganciarlo dal sistema.
- c) Estrarre delicatamente l'altoparlante dal sistema [3] insieme al relativo cavo.

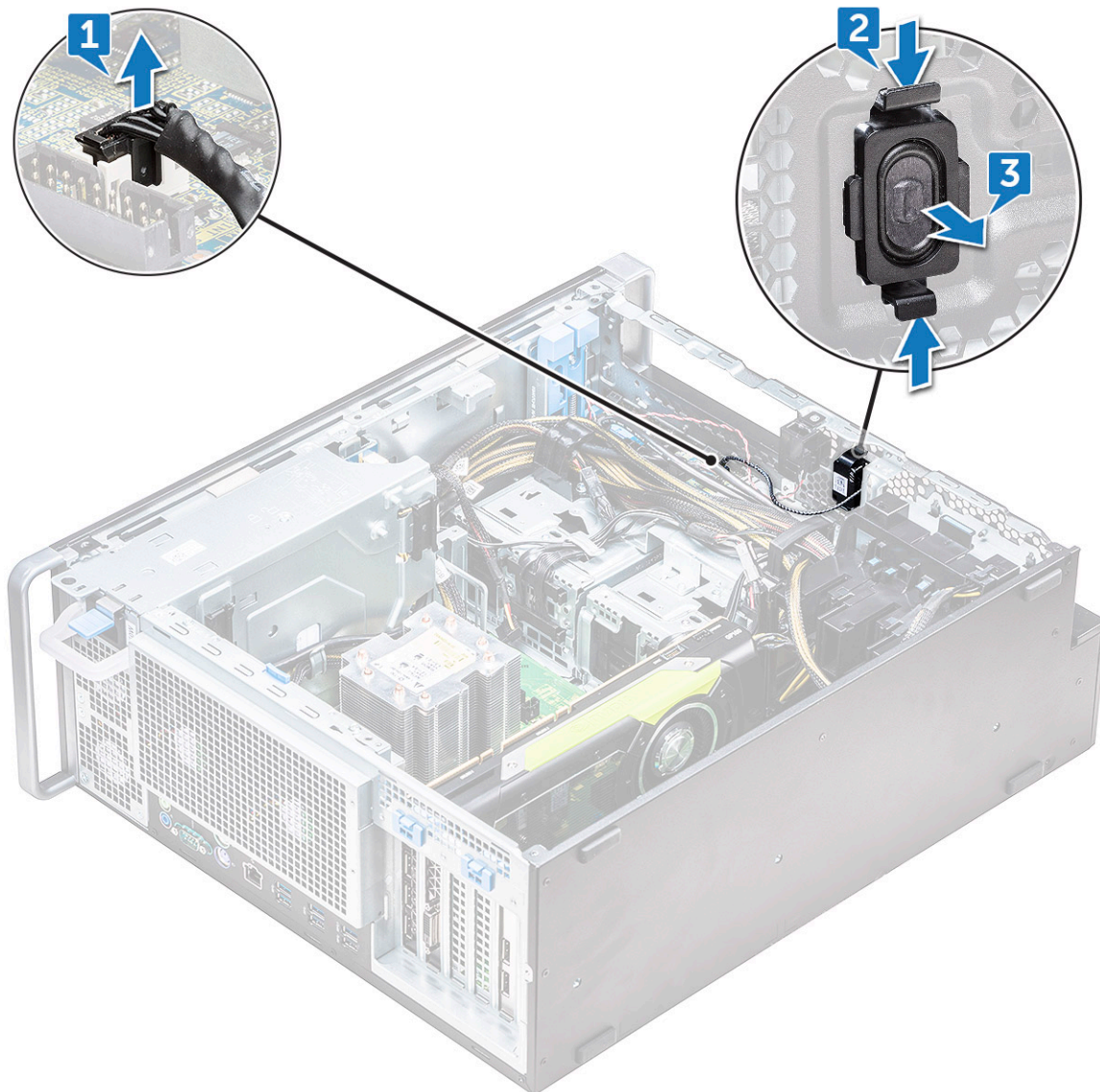

Installazione dell'altoparlante interno dello chassis

1. Tenere premute le linguette su entrambi i lati dell'apertura dell'altoparlante e far scorrere il modulo l'altoparlante nello slot per fissarlo al sistema.
2. Collegare il cavo dell'altoparlante interno dello chassis al connettore dello chassis stesso.
3. Installare:
 - a) staffa ODD da 5,25"
 - b) cornice anteriore
 - c) Pannello laterale
4. Seguire le procedure descritte in [Dopo aver effettuato gli interventi sui componenti interni del computer.](#)

Manicotto dell'aria

Rimozione del manicotto dell'aria

1. Seguire le procedure descritte in [Prima di effettuare interventi sui componenti interni del computer](#).
2. Rimuovere il [pannello laterale](#)
3. Per rimuovere il manicotto dell'aria:
 - a) Tenendolo per entrambe le estremità, premere le linguette del manicotto [1] e quindi estrarlo dal sistema [2].

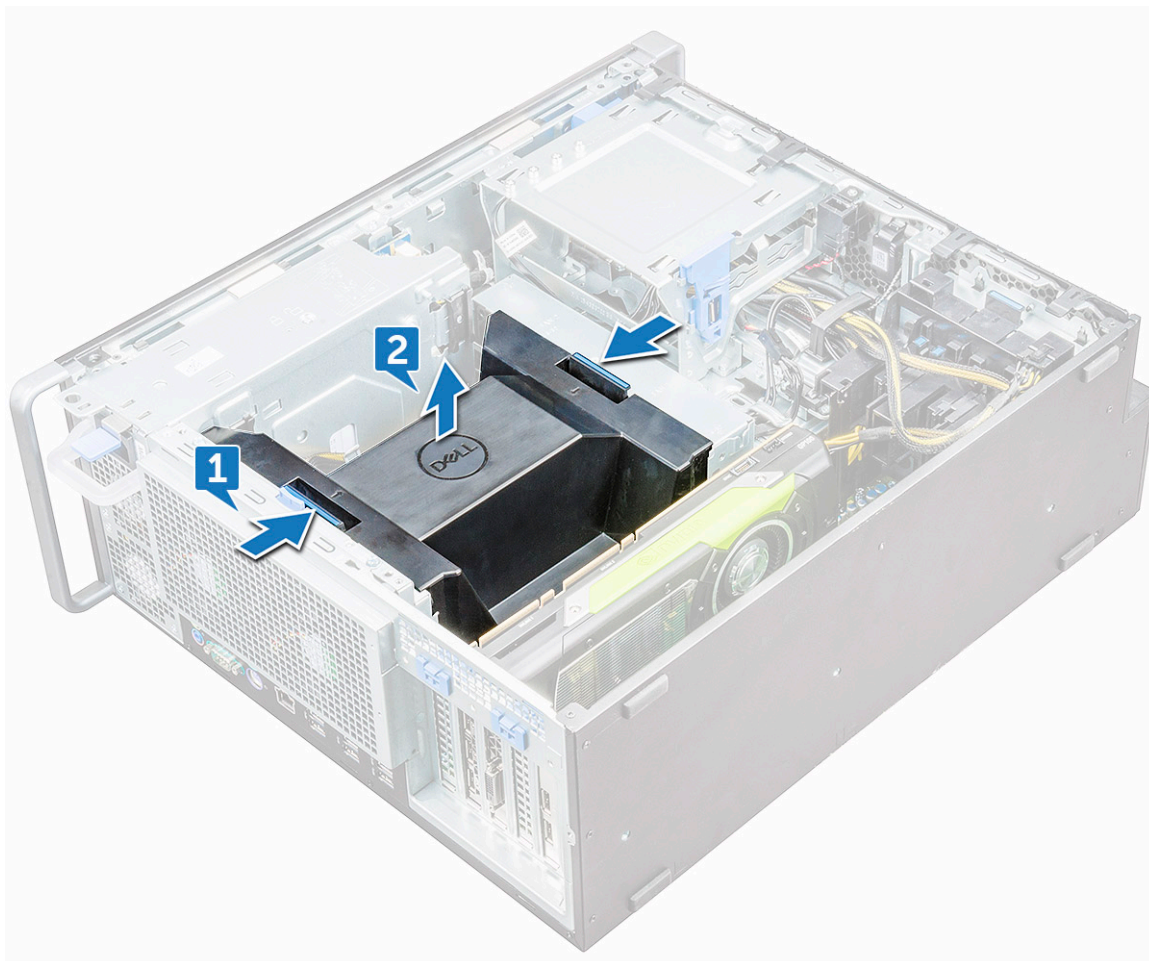

Installazione del manicotto dell'aria

1. Collocare il manicotto in posizione e assicurarsi che la scheda si inserisca nel sistema.
2. Allineare il manicotto alla linguetta di blocco.
3. Premere il manicotto finché non scatta in posizione.
4. Installare il [coperchio LED](#).
5. Seguire le procedure descritte in [Dopo aver effettuato gli interventi sui componenti interni del computer](#).

Memoria

Rimozione del modulo di memoria

1. Seguire le procedure descritte in [Prima di effettuare interventi sui componenti interni del computer](#).

2. Rimuovere i seguenti:
 - a) [Pannello laterale](#)
 - b) [manicotto dell'aria](#)
3. Premere le linguette di contenimento del modulo di memoria su entrambi i lati del relativo modulo.
4. Estrarre il modulo della memoria dal relativo slot sulla scheda di sistema.

⚠ AVVERTENZA: Ruotare il modulo di memoria per estrarlo dallo slot può danneggiare il modulo stesso. Assicurarsi di estrarlo dallo slot tirandolo verso l'alto.

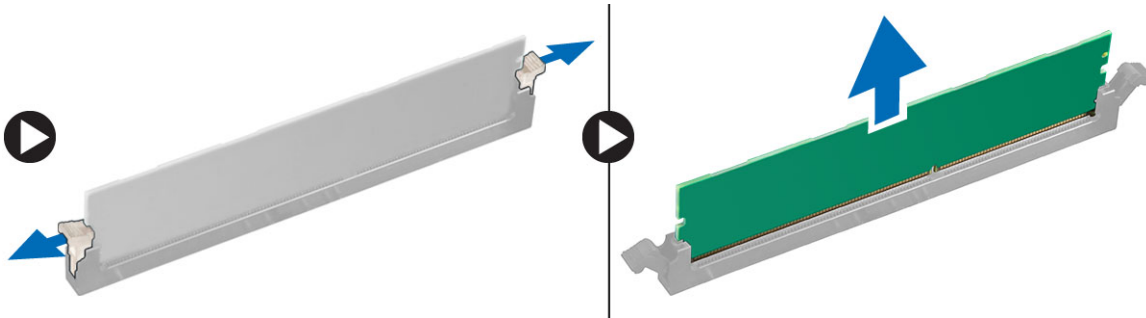

Installazione del modulo di memoria

1. Allineare la tacca sul modulo di memoria con la linguetta sul relativo connettore.
2. Inserire il modulo di memoria nel relativo slot.
3. Premere con decisione il modulo di memoria fino a quando le linguette di contenimento non scattano in posizione.

i N.B.: Non tirare le leve di blocco. Premere sempre con decisione il modulo fino a quando le leve rimangono bloccate autonomamente.
4. Installare:
 - a) [manicotto dell'aria](#)
 - b) [Pannello laterale](#)
5. Seguire le procedure descritte in [Dopo aver effettuato gli interventi sui componenti interni del computer](#).

Unità di elaborazione grafica (GPU)

Rimozione GPU

1. Seguire le procedure descritte in [Prima di effettuare interventi sui componenti interni del computer](#).
2. Rimuovere il [pannello laterale](#).
3. Per rimuovere la GPU:
 - a) Scollegare il cavo di alimentazione [1] dalla scheda GPU.

i N.B.: Non tutte le schede GPU avranno un cavo di alimentazione, perciò questo passaggio potrebbe non essere valido per alcuni sistemi.
 - b) Premere e ruotare all'indietro i fermagli blu [2] per sbloccare la staffa di protezione.

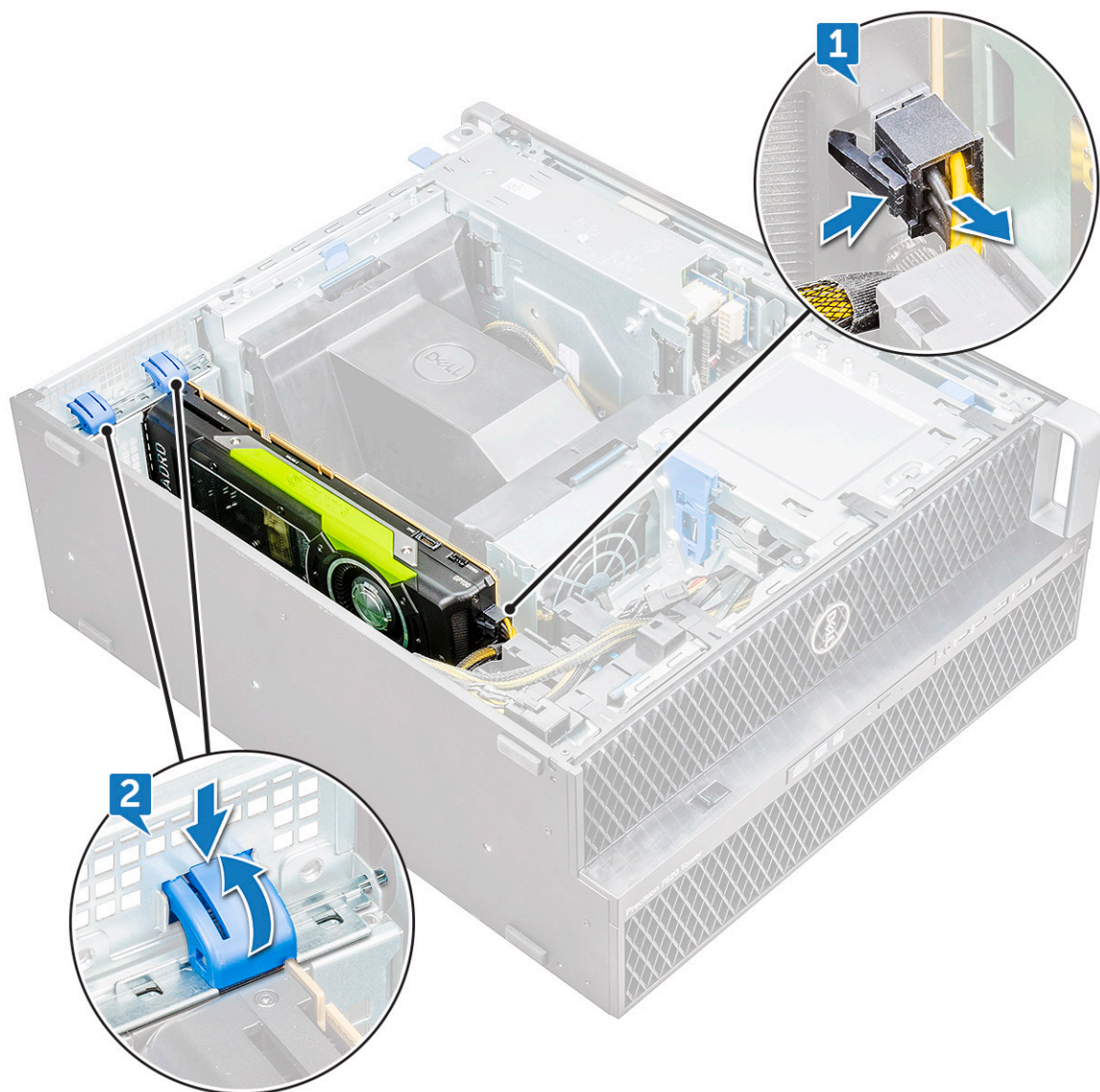

c) Estrarre la scheda GPU dallo slot della scheda di sistema.



Installazione GPU

1. Allineare e inserire la GPU nello slot PCIe della scheda di sistema.
2. Spingerla verso il basso in modo che sia saldamente alloggiata nello slot.
3. Collegare il cavo di alimentazione alla GPU.
4. Bloccare i fermagli blu sulla staffa di protezione per fissare la GPU sulla scheda di sistema.
5. Installare il [coperchio LED](#).
6. Seguire le procedure descritte in [Dopo aver effettuato gli interventi sui componenti interni del computer](#).

Batteria a bottone

Rimozione della batteria a bottone

1. Seguire le procedure descritte in [Prima di effettuare interventi sui componenti interni del computer](#).
2. Rimuovere:
 - a) [Pannello laterale](#)
 - b) [unità di elaborazione grafica \(GPU\)](#)
3. Per rimuovere la batteria a bottone:
 - a) Allontanare il dispositivo di chiusura [1] dalla batteria per poterla estrarre dal socket [2].

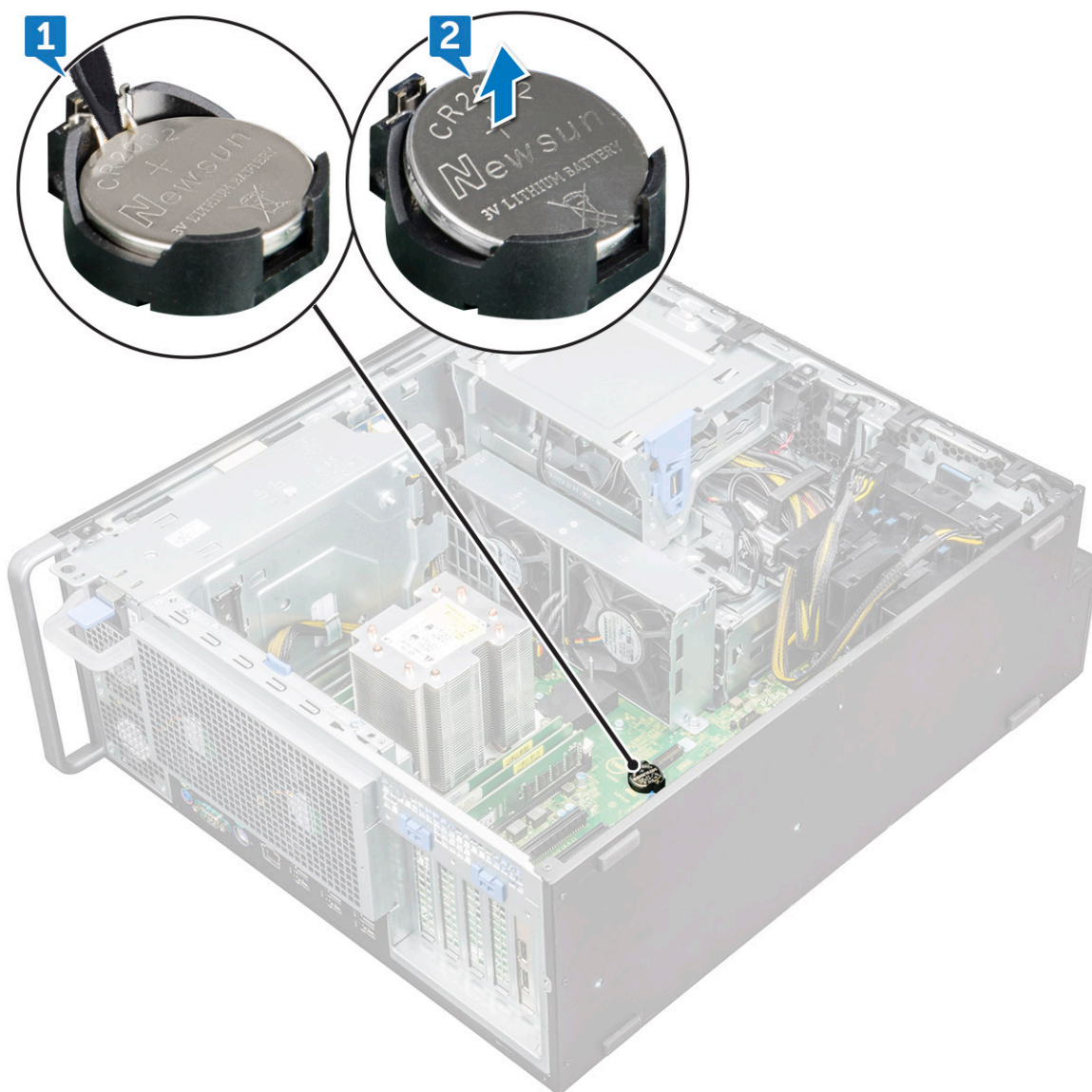

b) Estrarre la batteria a bottone dalla scheda di sistema.

Installazione della batteria a bottone

1. Collocare la batteria pulsante nello slot sulla scheda di sistema.
2. Premere la batteria a bottone con il lato positivo (+) rivolto verso l'alto fino a quando il dispositivo di sblocco non scatta di nuovo in posizione, bloccando la batteria alla scheda di sistema.
3. Per installare:
 - a) [Unità di elaborazione grafica \(GPU\)](#)
 - b) [Pannello laterale](#)
4. Seguire le procedure descritte in [Dopo aver effettuato gli interventi sui componenti interni del computer](#).

Ventola di sistema

Rimozione della ventola di sistema

1. Seguire la procedura descritta in [Prima di effettuare interventi sui componenti interni del computer](#).
2. Rimuovere:

- a) pannello laterale
- b) manicotto dell'aria
- c) cornice anteriore
- d) Staffa ODD da 5,25"
- e) unità di elaborazione grafica (GPU)

3. Per rimuovere la ventola del sistema:

- a) Premere la linguetta del connettore e scollegare i due cavi della ventola dalla scheda di sistema.

i **N.B.: Evitare di tirare il connettore dai fili del cavo. Al contrario, scollegare il cavo tirando l'estremità del connettore. Se si tirano i cavi, è possibile che si stacchino dal connettore.**

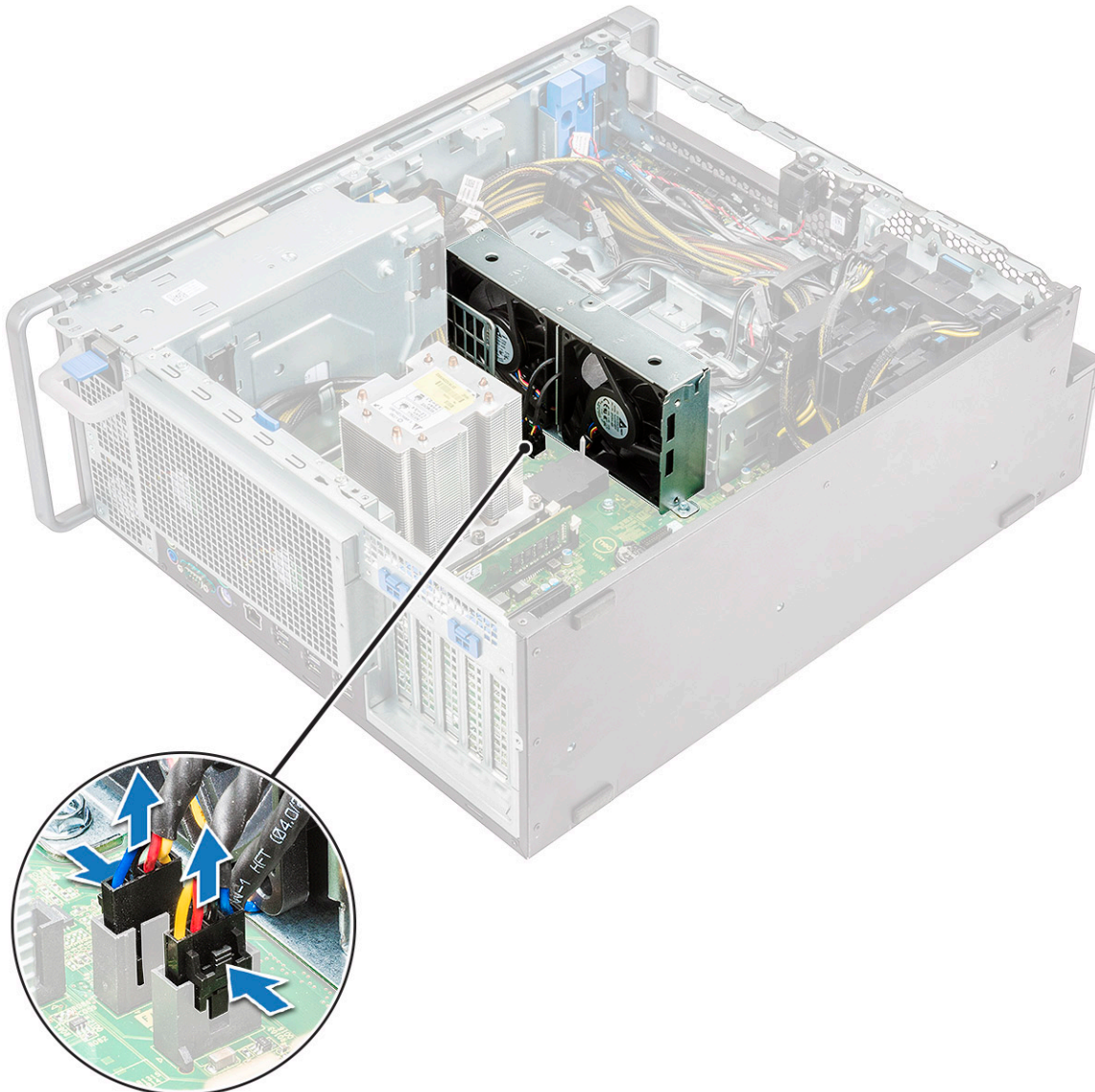

- b) Rimuovere le viti [1] che fissano la ventola alla scheda di sistema e sollevare la ventola [2].

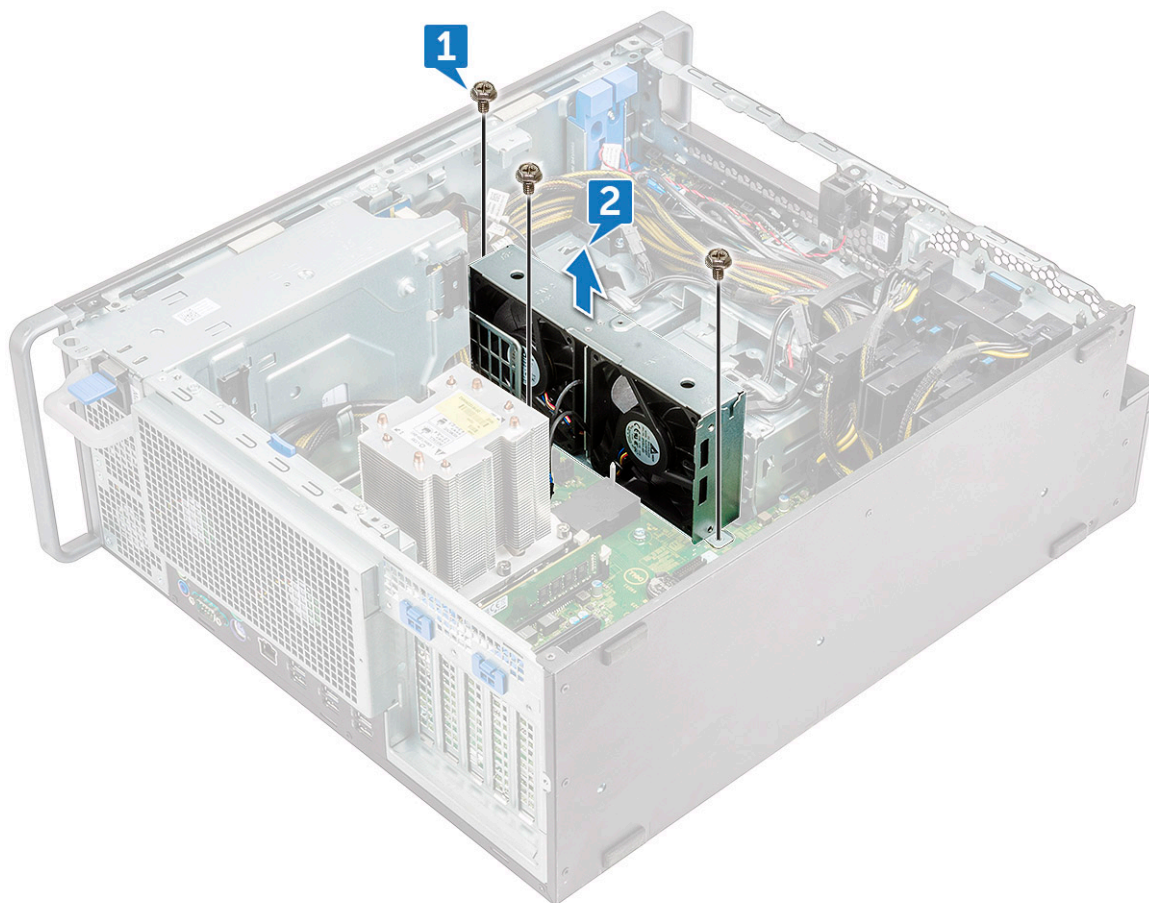

Installazione della ventola del sistema

1. Allineare la ventola del sistema al relativo slot sulla scheda di sistema e fissarla con le 3 viti.
2. Collegare i cavi della ventola allo slot sulla scheda di sistema.
3. Installare:
 - a) [unità di elaborazione grafica \(GPU\)](#)
 - b) [staffa ODD 5,25"](#)
 - c) [cornice anteriore](#)
 - d) [manicotto dell'aria](#)
 - e) [Pannello laterale](#)
4. Seguire le procedure descritte in [Dopo aver effettuato gli interventi sui componenti interni del computer](#).

Staffa della ventola

Rimozione della ventola dalla relativa staffa

1. Seguire le procedure descritte in [Prima di effettuare interventi sui componenti interni del computer](#).
2. Rimuovere:
 - a) [Pannello laterale](#)
 - b) [ventola di sistema](#)
3. Per rimuovere la ventola dalla relativa staffa:
 - a) Estrarre per ciascuna ventola i quattro gommini dallo chassis della ventola [1].

b) Sollevare la ventola e rimuoverla dal relativo gruppo [2].

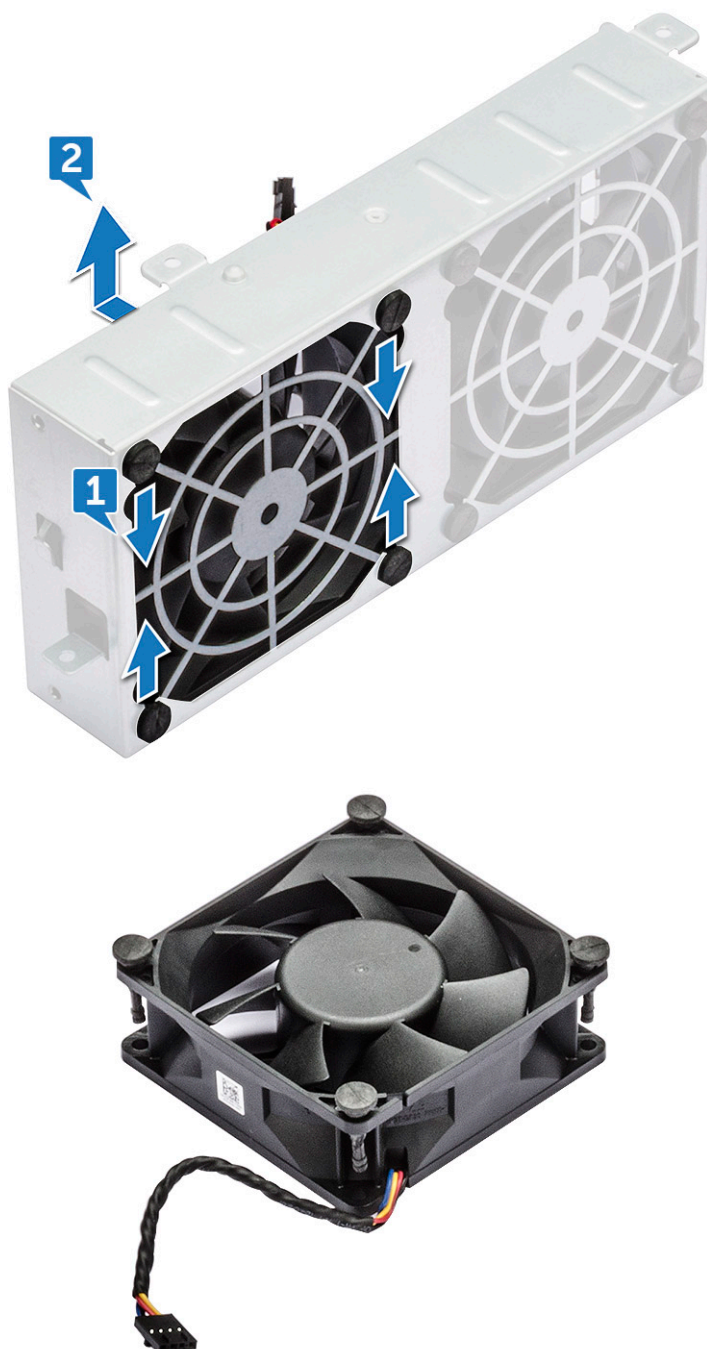

Installazione della ventola nella relativa staffa

1. Posizionare la ventola nella relativa staffa.
2. Serrare i gommini che fissano la ventola alla relativa staffa.
3. Installare:
 - a) [ventola di sistema](#)
 - b) [Pannello laterale](#)
4. Seguire le procedure descritte in [Dopo aver effettuato gli interventi sui componenti interni del computer](#).

Supporto PCIe

Rimozione del supporto PCIe

1. Seguire le procedure descritte in [Prima di effettuare interventi sui componenti interni del computer](#).
2. Rimuovere:
 - a) [Pannello laterale](#)
 - b) [unità di elaborazione grafica \(GPU\)](#)
3. Per rimuovere il supporto PCIe:
 - a) Scollegare i due cavi di alimentazione dal relativo slot nel supporto PCIe [1].
 - b) Premere il supporto PCIe e farlo scorrere [2] per estrarlo dallo chassis.

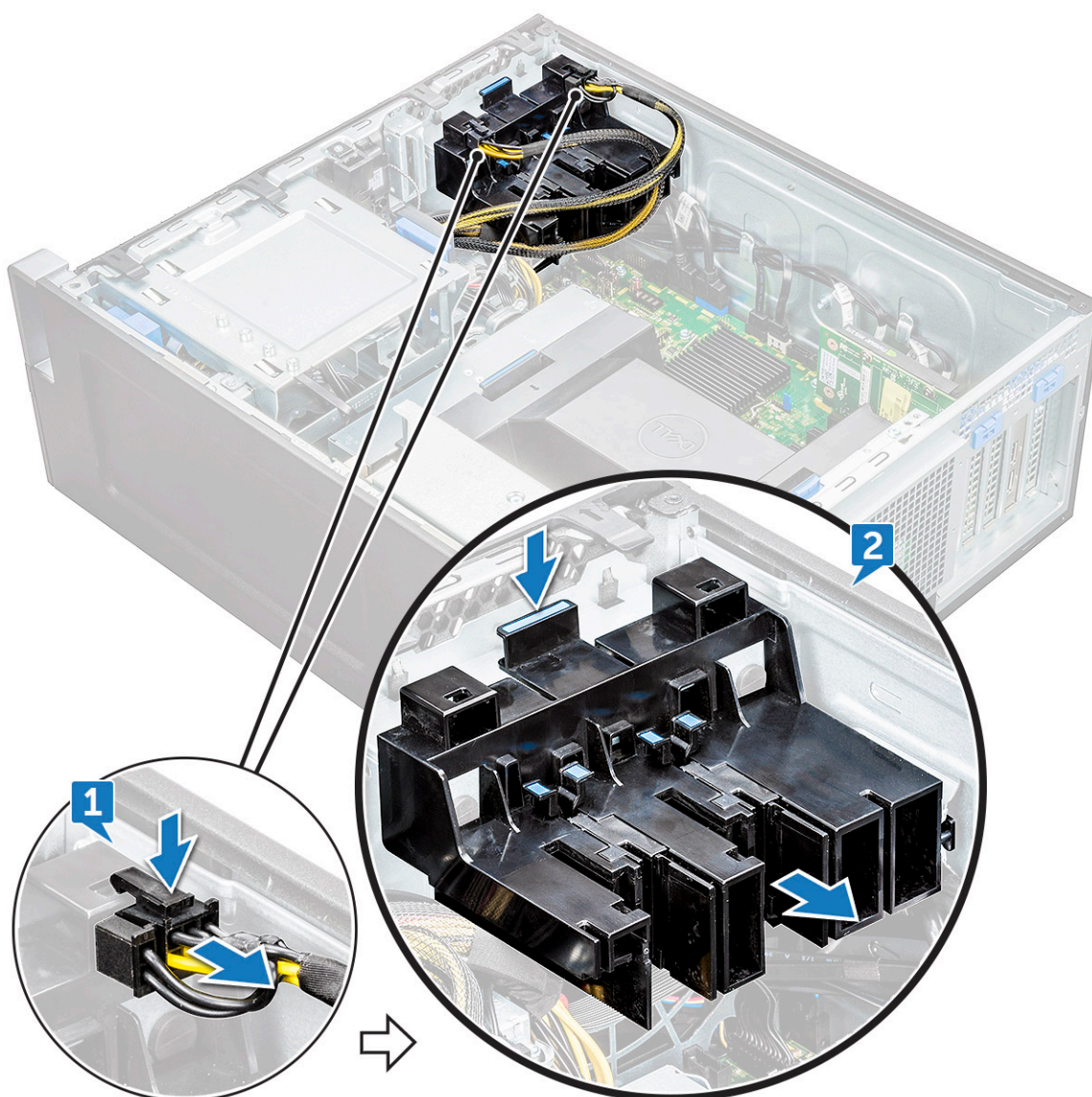

Installazione del supporto PCIe

1. Allineare e collocare il supporto PCIe allo chassis di sistema.
2. Premere il supporto finché non si aggancia al sistema.
3. Collegare i due cavi di alimentazione ai relativi slot sul supporto.
4. Installare:

- a) unità di elaborazione grafica (GPU)
 - b) Pannello laterale
5. Seguire le procedure descritte in [Dopo aver effettuato gli interventi sui componenti interni del computer](#).

Ventola di sistema posteriore

Rimozione della ventola di sistema posteriore

1. Seguire le procedure descritte in [Prima di effettuare interventi sui componenti interni del computer](#).
2. Rimuovere:
 - a) [Pannello laterale](#)
 - b) [Modulo del dissipatore di calore del processore](#)
3. Per rimuovere la ventola del sistema posteriore:
 - a) Scollegare i due cavi della ventola [1] dalla scheda di sistema.
 - i** **N.B.: Evitare di tirare il connettore dai fili del cavo. Al contrario, scollegare il cavo tirando l'estremità del connettore. Se si tirano i cavi, è possibile che si stacchino dal connettore.**
 - b) Liberare il cavo dal fermacavi [2] sulla staffa dell'alimentatore.

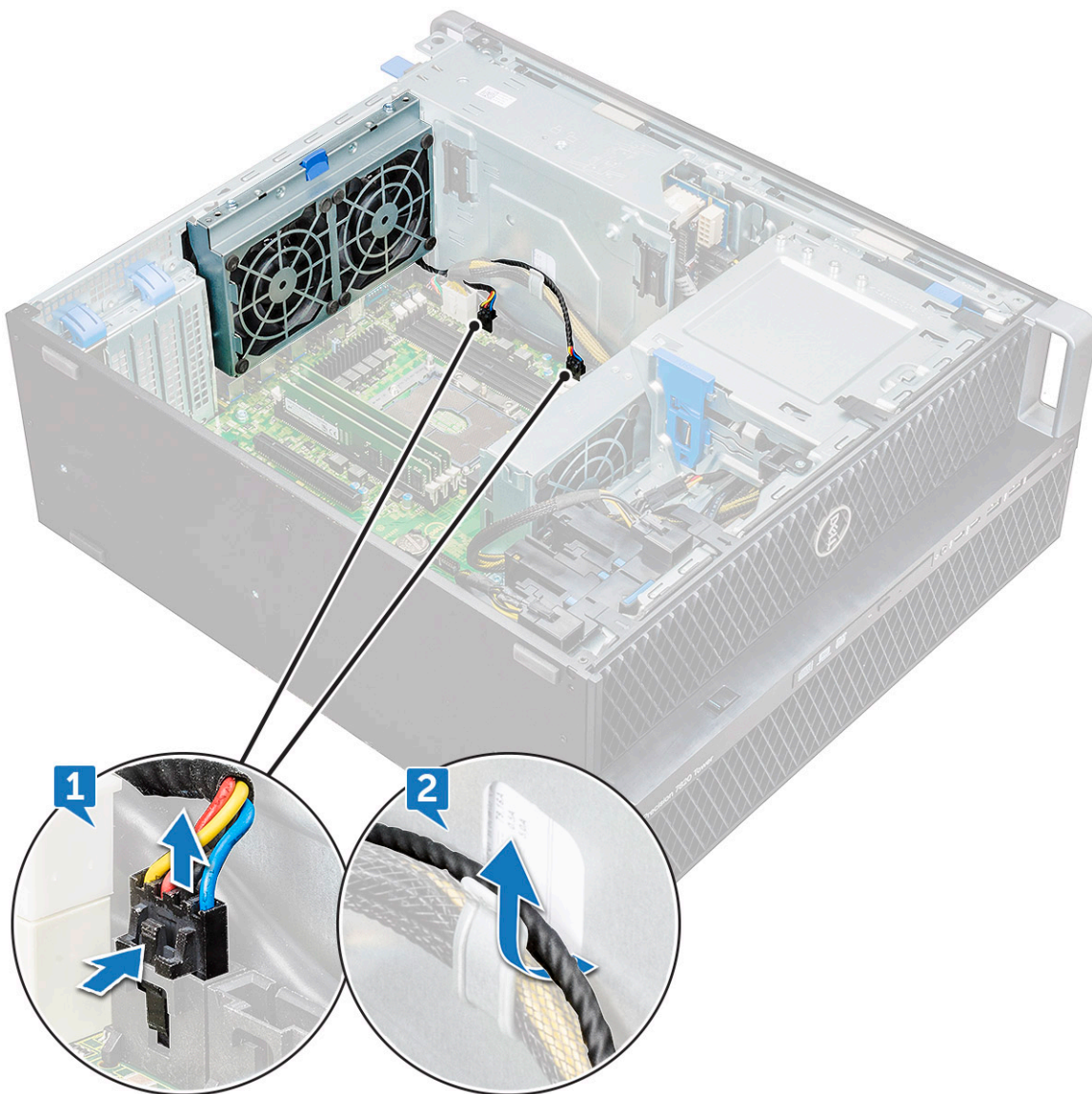

- c) Rimuovere le viti [1].
- d) Premere la linguetta [2] per staccare la ventola dal sistema.

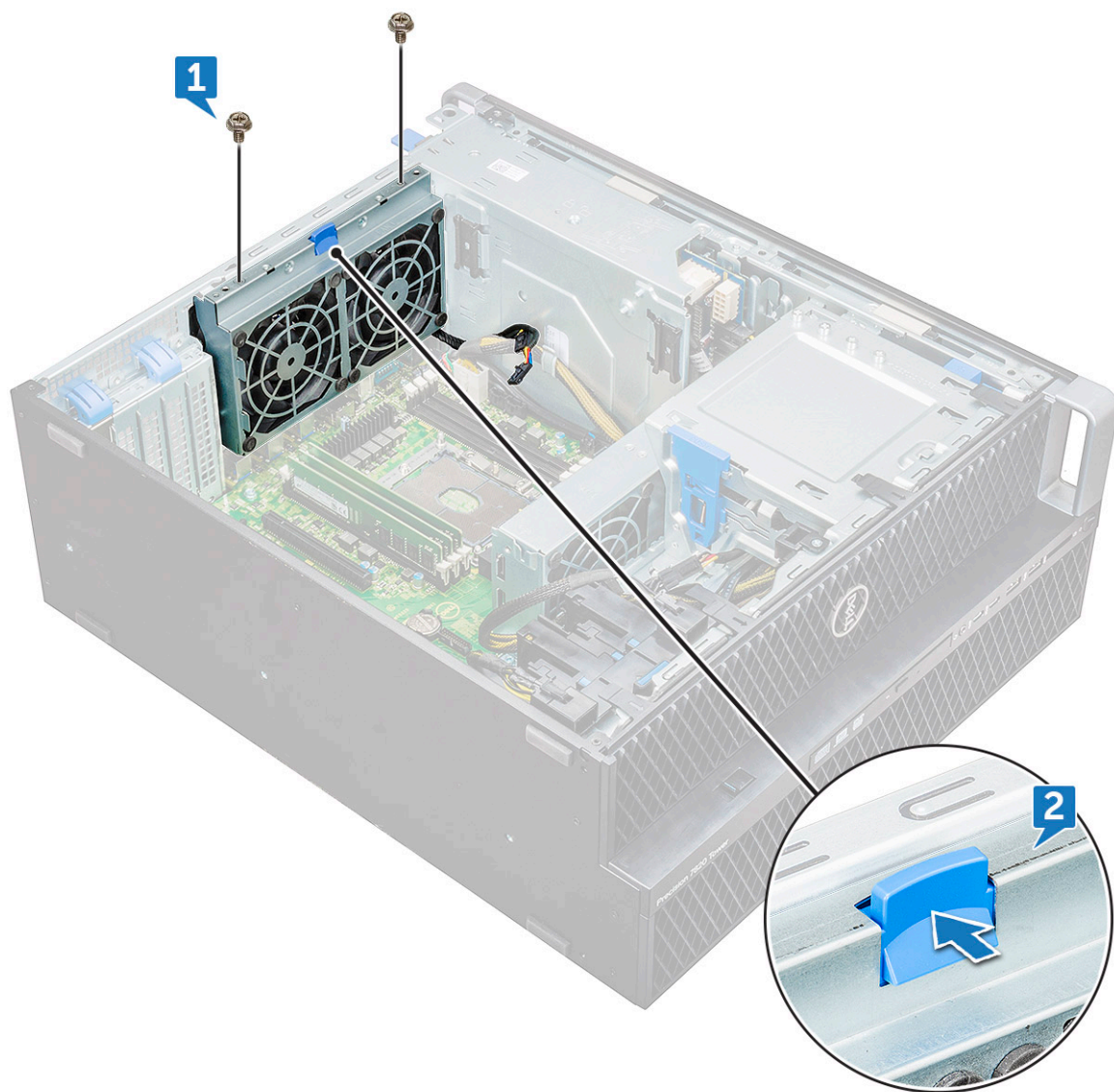

e) Ruotare la ventola in avanti ed estrarla dal sistema.



Installazione della ventola di sistema posteriore

1. Inserire il gruppo della ventola su un lato per allinearla con la linguetta della vite sulla staffa dell'alimentatore.
2. Premere il gruppo sull'altro lato per allinearla con la linguetta della vite sulla staffa PCI.
3. Serrare le due viti per fissarle al sistema.
4. Collegare i due cavi della ventola alla scheda di sistema.
5. Installare:
 - a) [Modulo del dissipatore di calore del processore](#)
 - b) [Pannello laterale](#)
6. Seguire le procedure descritte in [Dopo aver effettuato gli interventi sui componenti interni del computer](#).

Ventola di sistema anteriore

Rimozione della ventola di sistema anteriore

1. Seguire le procedure descritte in [Prima di effettuare interventi sui componenti interni del computer](#).
2. Rimuovere:
 - a) [Pannello laterale](#)
 - b) [cornice anteriore](#)
 - c) [Supporto PCIe](#)
 - d) [Unità di elaborazione grafica \(GPU\)](#)
3. Per rimuovere la ventola del sistema anteriore:

a) Togliere i seguenti cavi dalla supporto per schede [5]:

- Cavo SATA 0, 1 [1]
- Cavo SATA 2, 3, 4, 5 [2]
- Cavo ODD 0, 1 [3]
- Cavo USB 3.1 [4]

i **N.B.:** Evitare di tirare il connettore dai fili del cavo. Al contrario, scollegare il cavo tirando l'estremità del connettore. Se si tirano i cavi, è possibile che si stacchino dal connettore.

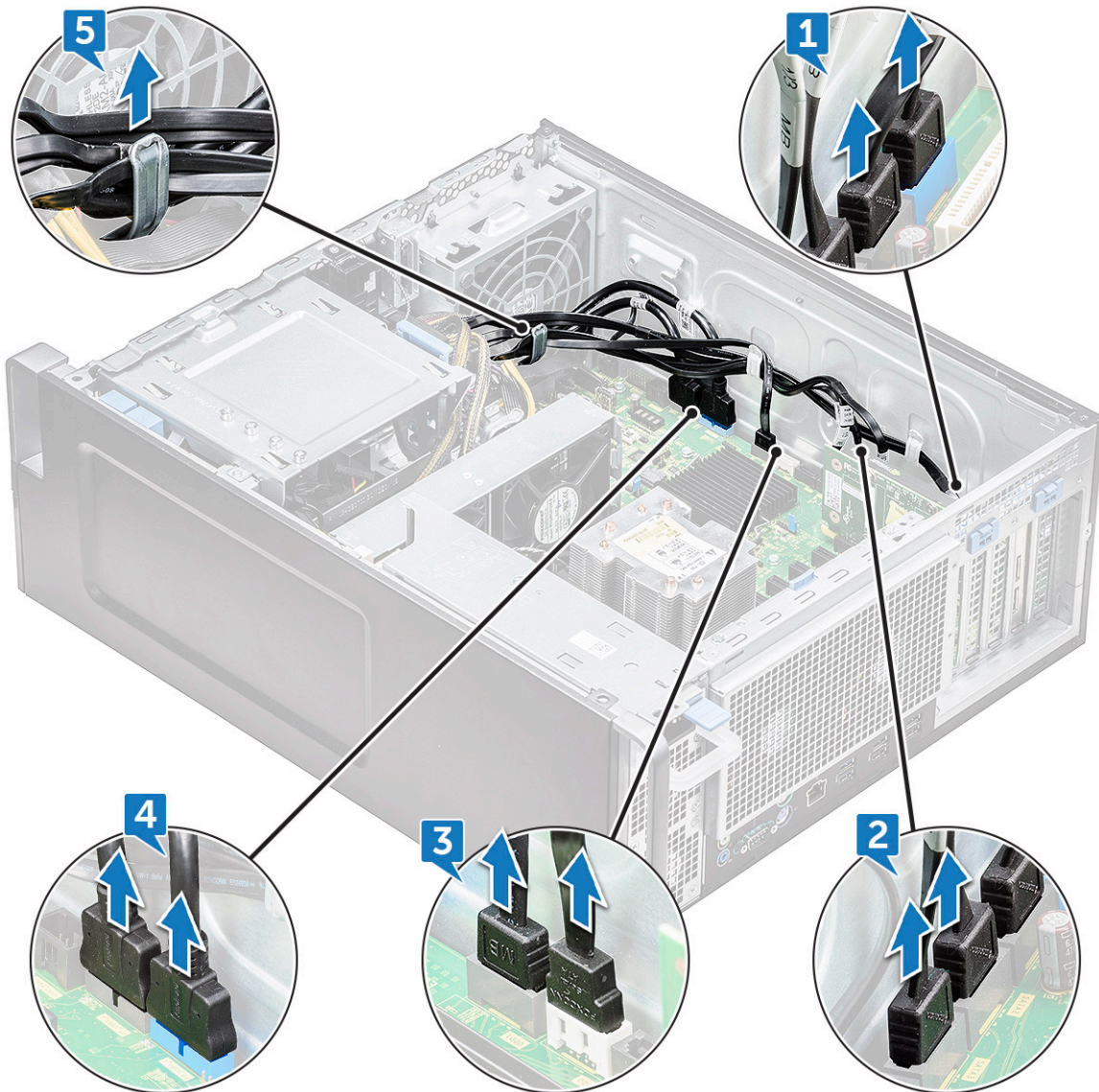

b) Scollegare il cavo della ventola [1] dalla scheda di sistema.

c) Rimuovere la vite [2] che fissa la ventola di sistema sul retro allo chassis.

d) Sollevare la ventola per rilasciarla dallo slot di contenimento nello chassis del sistema [3].

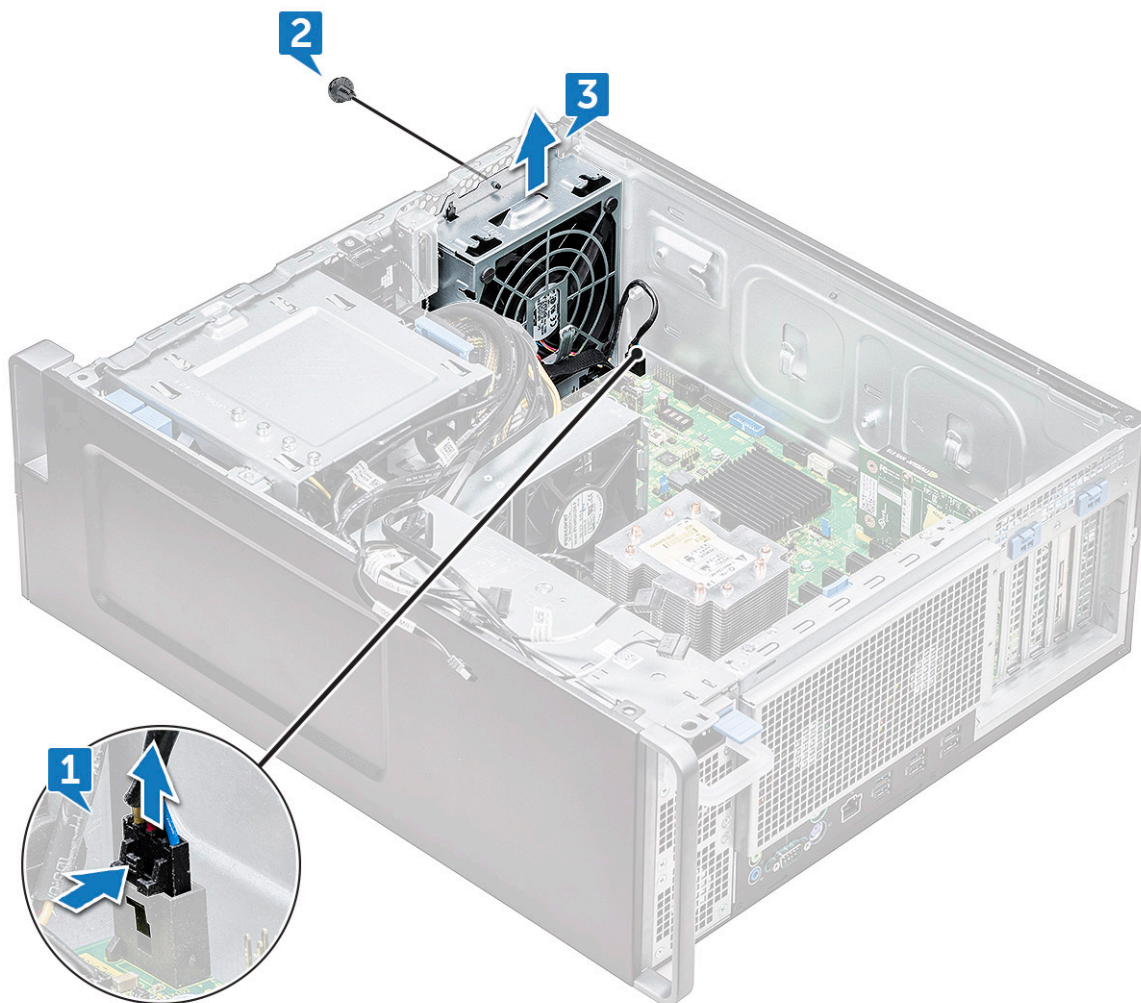

Installazione della ventola di sistema anteriore

1. Allineare la ventola anteriore del sistema al relativo slot di contenimento sullo chassis del sistema.
2. Riposizionare la vite che fissa la ventola del sistema anteriore allo chassis.
3. Collegare il cavo della ventola alla scheda di sistema.
4. Instradare i seguenti cavi nell'apposita guida e collegarli alla scheda di sistema:
 - Cavo SATA 2, 3, 4, 5
 - Cavo SATA 0, 1
 - Cavo ODD 0, 1
 - Cavo USB 3.1
5. Installare:
 - a) [Supporto PCIe](#)
 - b) [Unità di elaborazione grafica \(GPU\)](#)
 - c) [cornice anteriore](#)
 - d) [Pannello laterale](#)
6. Seguire le procedure descritte in [Dopo aver effettuato gli interventi sui componenti interni del computer](#).

Modulo del dissipatore di calore del processore

Rimozione del modulo del dissipatore di calore del processore

1. Seguire le procedure descritte in [Prima di effettuare interventi sui componenti interni del computer](#).

i **N.B.:** Procurarsi un cacciavite Torx 30 per rimuovere il modulo del dissipatore di calore del processore.

2. Rimuovere:

- a) [Pannello laterale](#)
- b) [manicotto dell'aria](#)

3. Per rimuovere il dissipatore di calore:

- a) Rimuovere le quattro viti del dissipatore di calore [1] nell'ordine diagonale (4, 3, 2, 1).
- b) Estrarre il dissipatore di calore dallo slot della CPU sulla scheda di sistema.

⚠ ATTENZIONE: La CPU verrà rimossa insieme al dissipatore di calore.

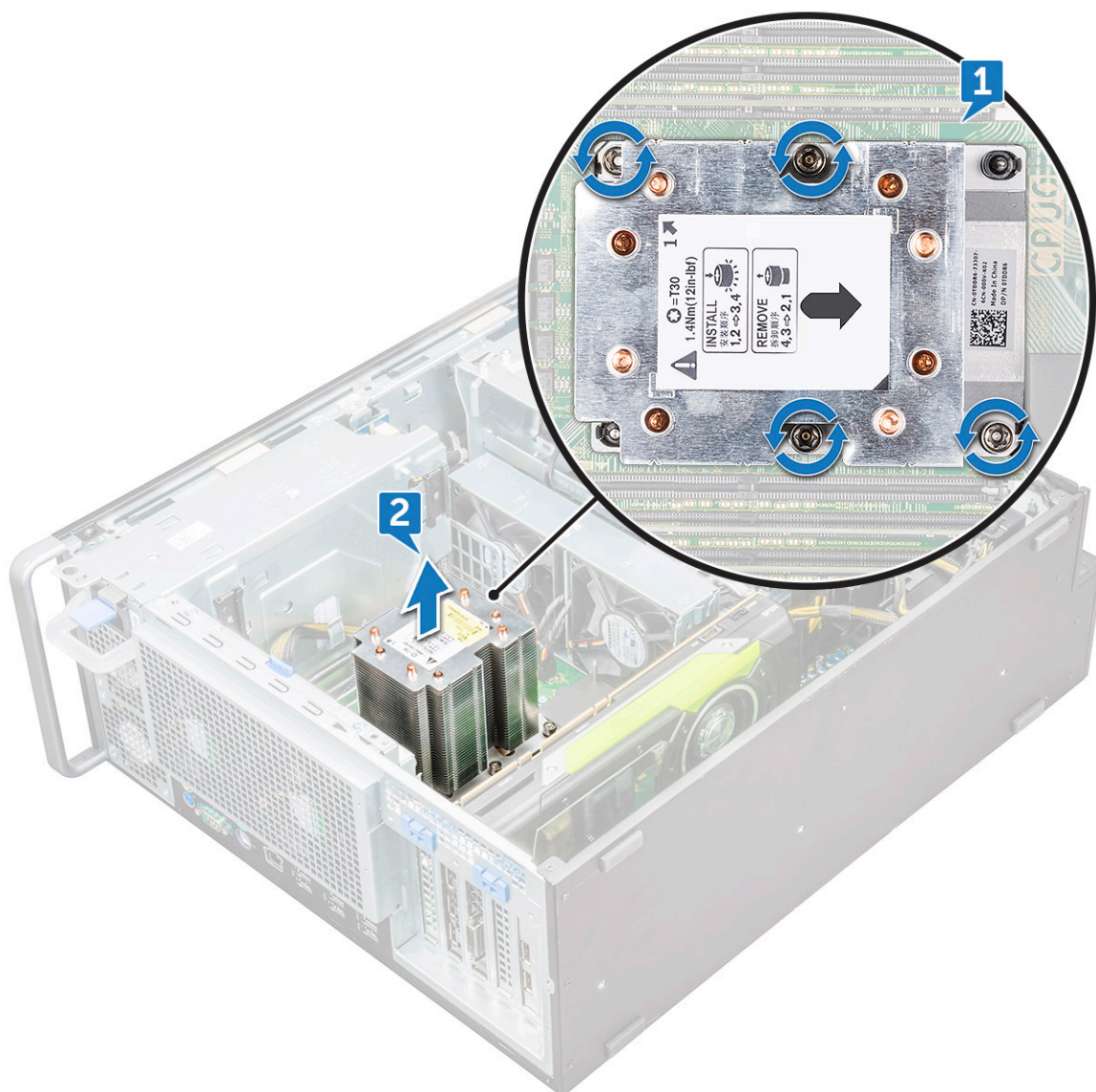

Installazione del modulo del dissipatore di calore del processore

1. Posizionare il dissipatore di calore sullo slot della CPU.
2. Ricollocare in ordine diagonale (1, 2, 3, 4) le quattro viti per fissare il dissipatore di calore alla scheda di sistema.
3. Installare:
 - a) [manicotto dell'aria](#)
 - b) [Pannello laterale](#)
4. Seguire le procedure descritte in [Dopo aver effettuato gli interventi sui componenti interni del computer](#).

Rimozione della CPU

1. Seguire le procedure descritte in [Prima di effettuare interventi sui componenti interni del computer](#).
2. Rimuovere:
 - a) [Pannello laterale](#)
 - b) [manicotto dell'aria](#)
 - c) [modulo del dissipatore di calore del processore](#)
3. Per rimuovere la CPU:
 - a) Tenere il modulo del dissipatore di calore del processore capovolto.
 - b) Sollevare i due dispositivi di chiusura del processore [1] allontanandoli dal modulo del dissipatore di calore.
 - c) Premere gli altri due dispositivi di chiusura dell'alloggiamento del processore [2] e rimuovere quest'ultimo dal relativo slot nel dissipatore di calore.

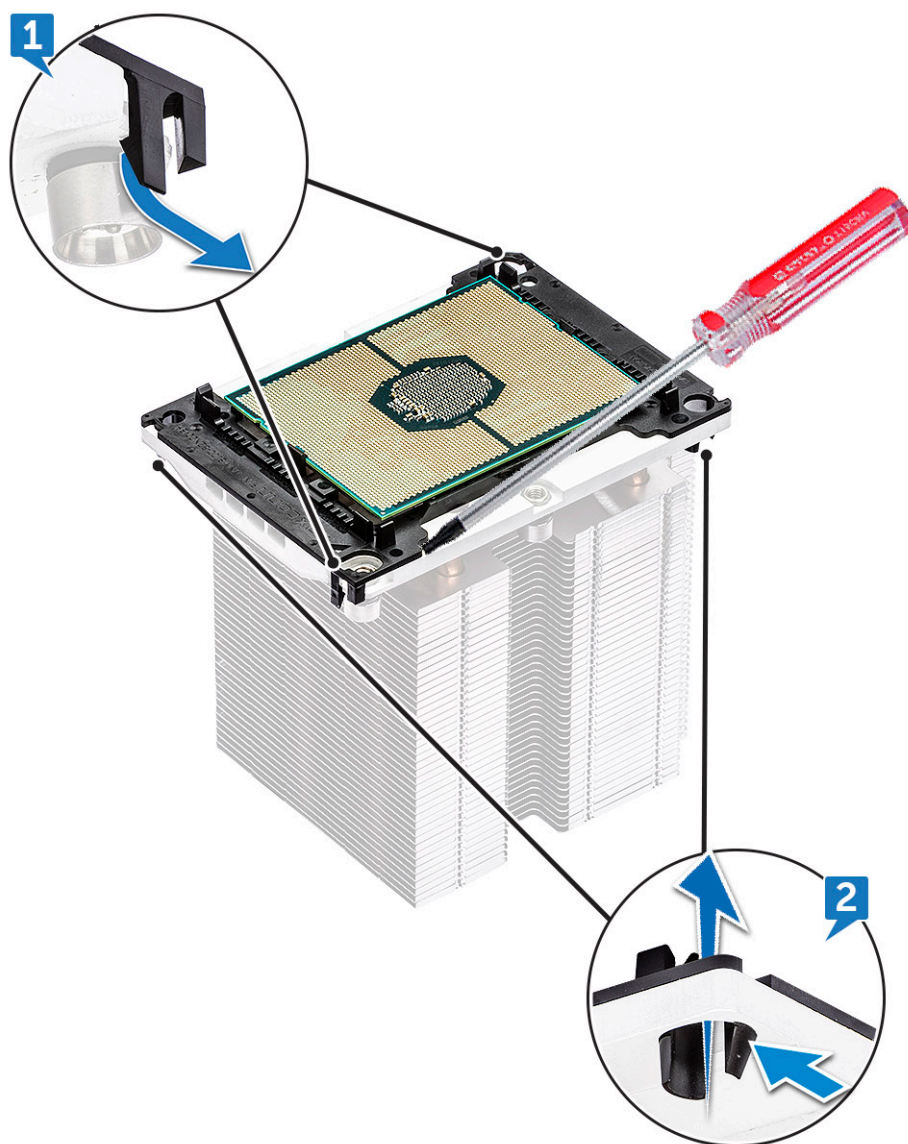

d) Con un cacciavite Torx, far leva sulla CPU per estrarla dal modulo del dissipatore di calore. Posizionare il blade tra il fermaglio e la CPU.

i **N.B.:** È possibile utilizzare anche un cacciavite a punta piatta o un graffietto in plastica.

e) Sganciare la CPU dall'alloggiamento del processore ed estrarla delicatamente.

i **N.B.:** Evitare di toccare i contatti della CPU con le dita.

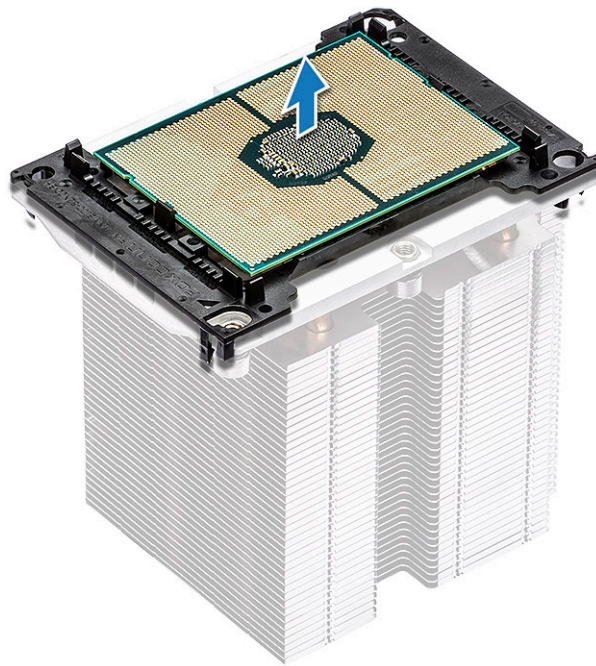

Installazione della CPU

1. Orientare l'alloggiamento del processore in modo che il lato senza logo sia rivolto verso l'alto e il simbolo del triangolo sia nell'angolo in basso a sinistra.

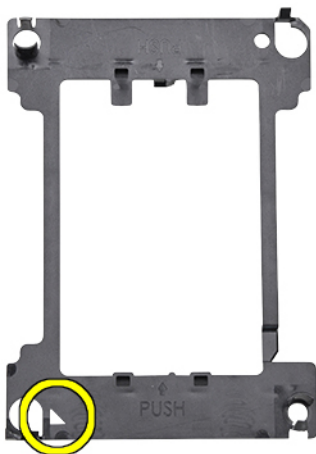

2. Allineare il processore con l'alloggiamento in modo che il simbolo del triangolo sulla parte superiore del processore sia allineato con quello sull'alloggiamento.

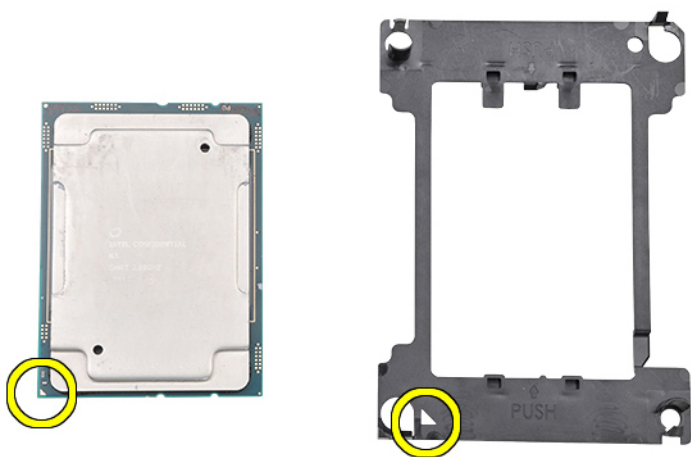

3. Capovolgere sia il processore che l'alloggiamento in modo che i perni sul processore e il lato dell'alloggiamento con il logo siano rivolti verso l'alto.

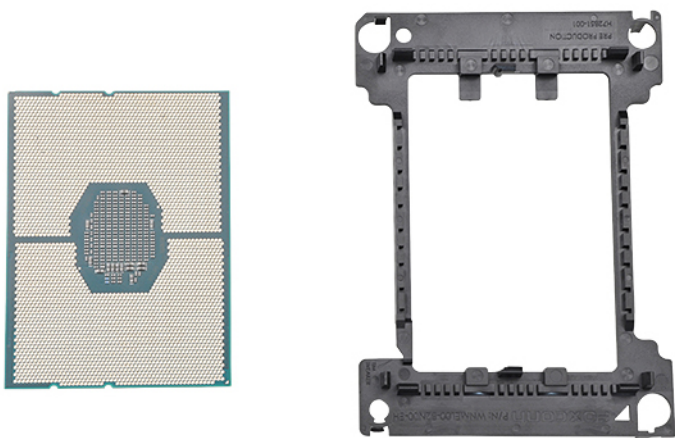

4. Inserire con cura il processore nell'alloggiamento in modo da fissarlo con i ganci sul lato superiore e inferiore.

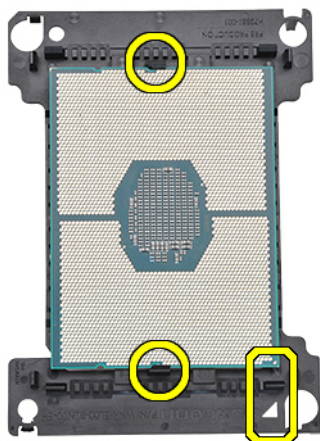

i **N.B.:** Una volta inserito il processore nell'alloggiamento, controllare che il triangolino sul processore sia allineato con quello sull'alloggiamento. Se non lo è, ripetere i passaggi precedenti.

5. Allineare il processore e l'alloggiamento con il dissipatore di calore in modo che i triangoli sui due componenti siano allineati con il triangolo sul lato superiore del dissipatore di calore (vite di fissaggio n. 2).

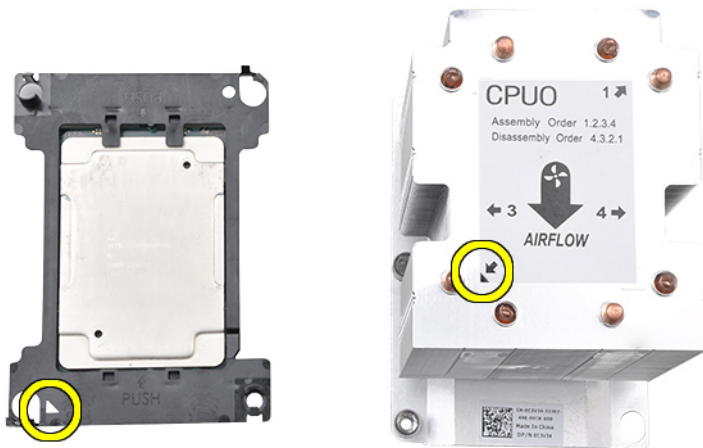

6. Inserire il gruppo di processore e alloggiamento nel dissipatore di calore in modo che i ganci ai quattro angoli dell'alloggiamento risultino bloccati nelle aperture del dissipatore di calore.

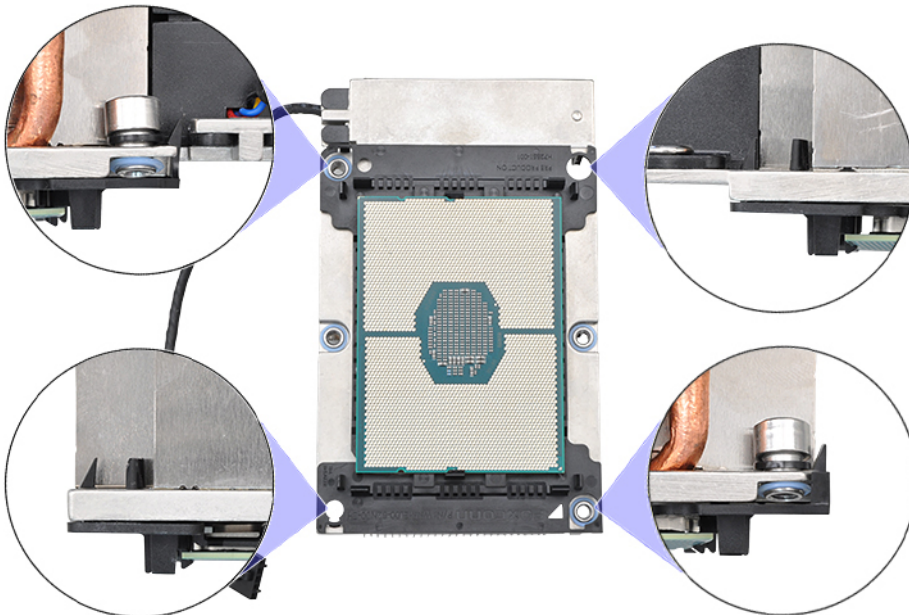

i **N.B.:** Dopo aver inserito il gruppo di processore e alloggiamento nel dissipatore di calore, controllare che il triangolo sull'alloggiamento si trovi nell'angolo in basso a destra del dissipatore di calore (con il lato inferiore rivolto verso l'alto).

7. Installare il processore e il dissipatore di calore nel socket della CPU e quindi fissare le quattro viti del dissipatore di calore alla scheda di sistema in ordine sequenziale (1 > 2 > 3 > 4).

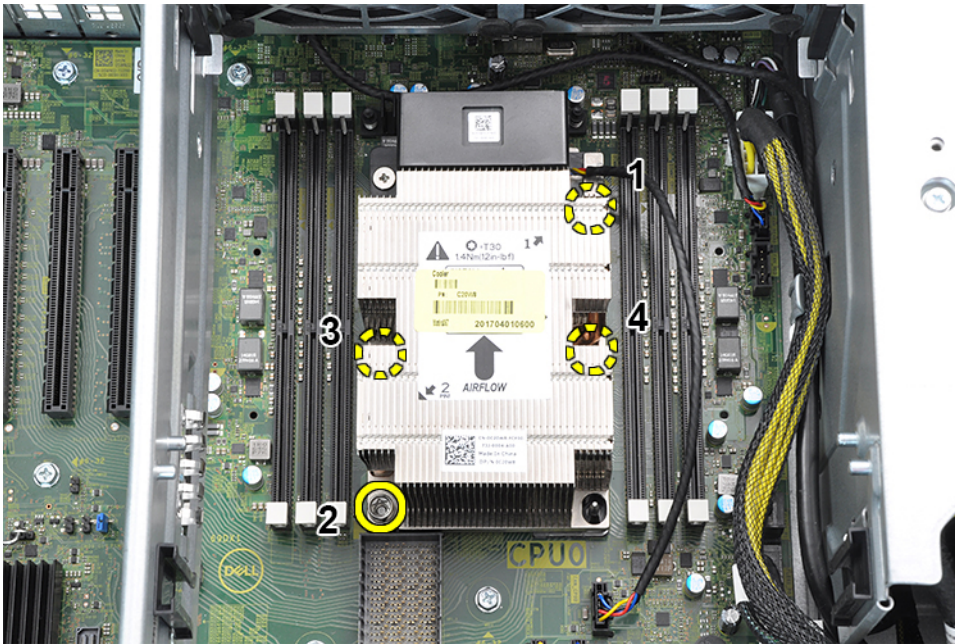

8. Installare:
 - a) [dissipatore di calore](#)
 - b) [manicotto dell'aria](#)
 - c) [Pannello laterale](#)
9. Seguire le procedure descritte in [Dopo aver effettuato gli interventi sui componenti interni del computer.](#)

Scheda di sistema

Rimozione della scheda di sistema

1. Seguire le procedure descritte in [Prima di effettuare interventi sui componenti interni del computer.](#)
2. Rimuovere:
 - a) [Pannello laterale](#)
 - b) [manicotto dell'aria](#)
 - c) [GPU](#)
 - d) [modulo di memoria](#)
 - e) [ventola di sistema](#)
 - f) [ventola di sistema posteriore](#)
 - g) [PHM](#)
 - h) [Supporto per schede PCIe](#)
3. Rimuovere la scheda di sistema:
 - a) Tirare e rimuovere la staffa [1] dalla scheda di sistema.
 - b) Per rimuovere la staffa fissa della ventola del sistema, rimuovere la vite [2] che fissa la staffa alla scheda di sistema.
 - c) Sollevare la staffa fissa della ventola dalla scheda di sistema [3].

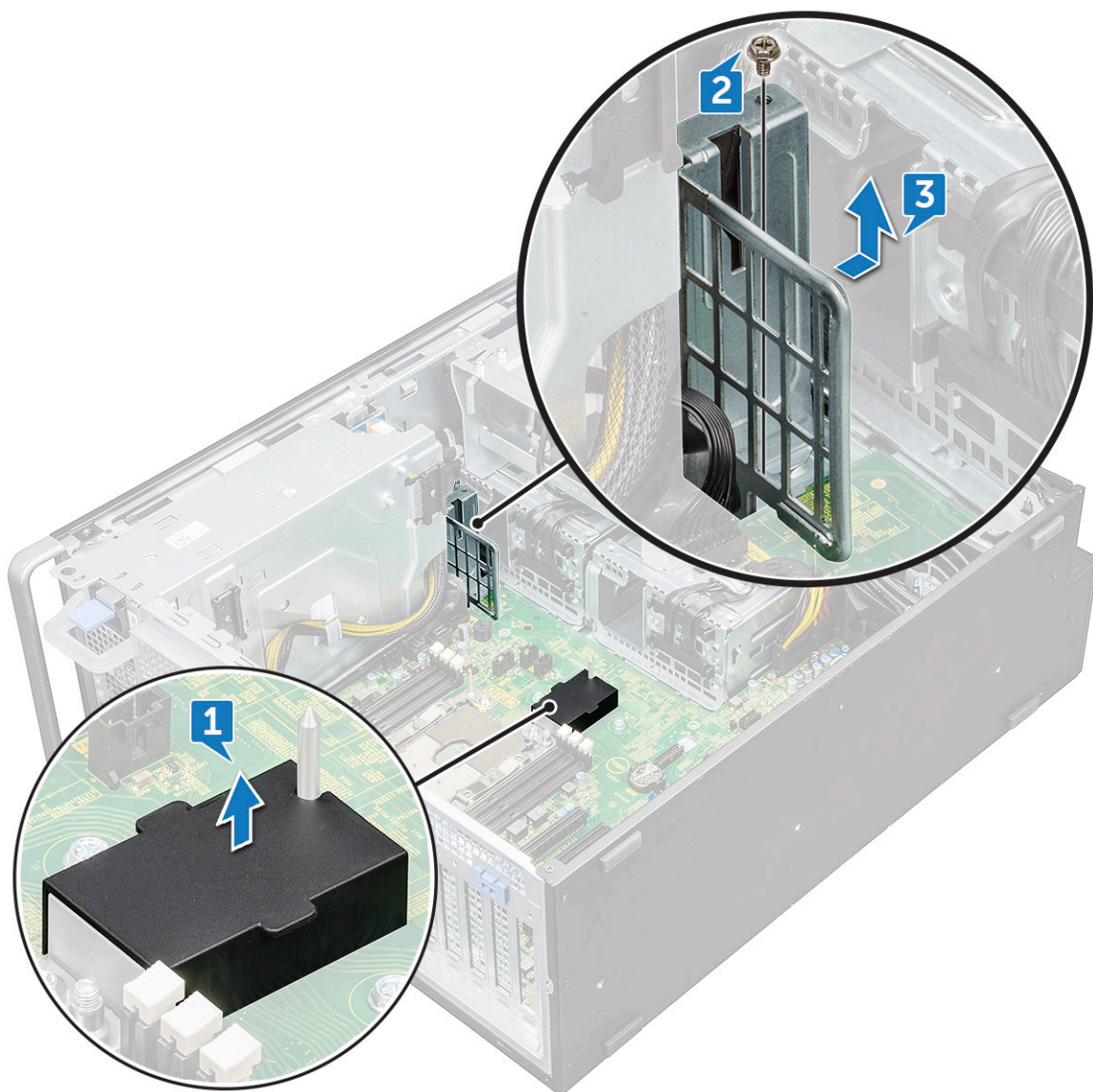

d) Scollegare i cavi seguenti dai connettori della scheda di sistema:

- cavo audio [1]
- cavo di alimentazione [2]
- fermacavo [3]
- cavo del controllo di alimentazione [4]
- cavo di alimentazione 24 pin [5]
- pannello di I/O anteriore [6]

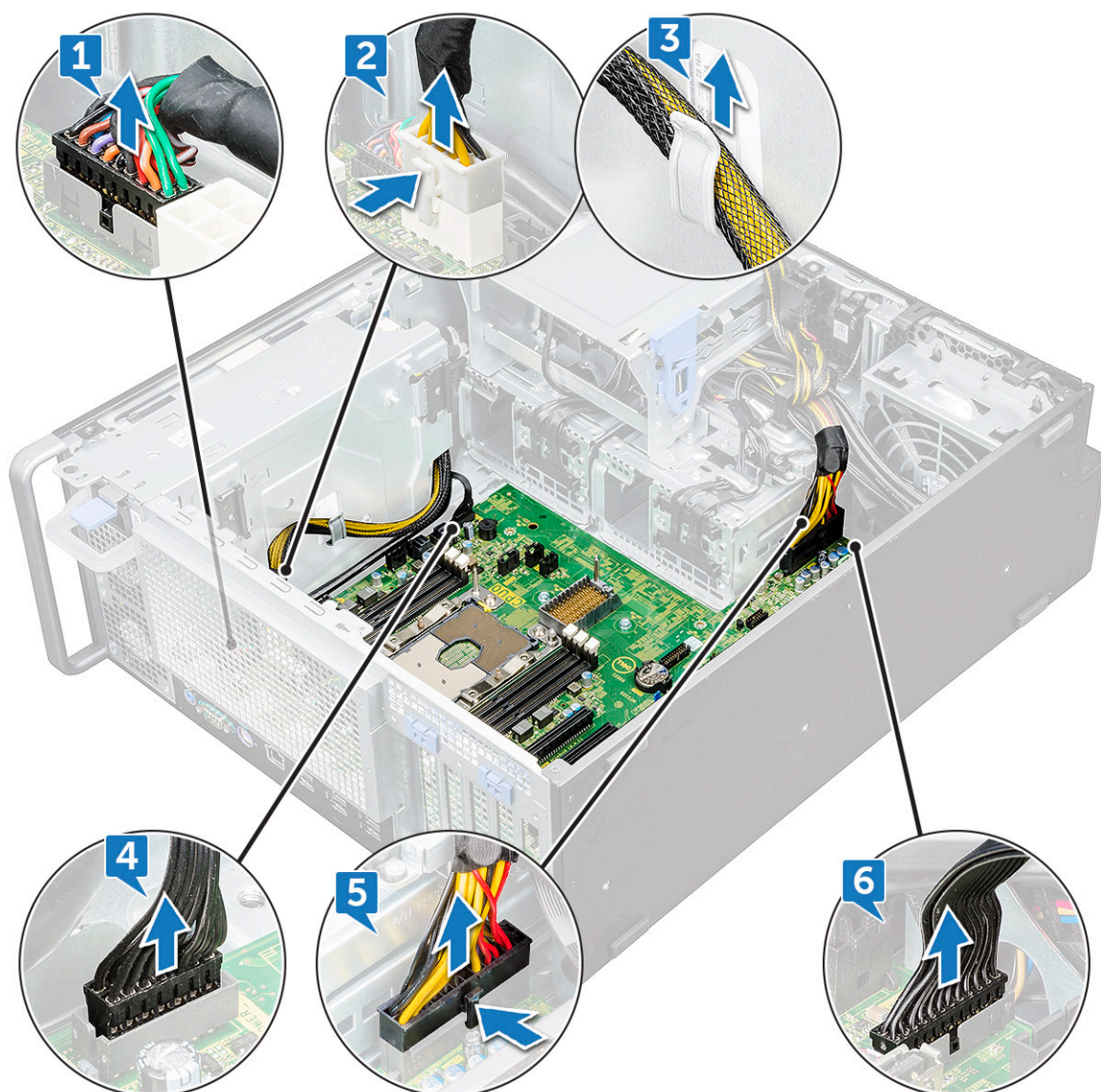

e) Scollegare i cavi seguenti:

- Cavo SATA 2, 3, 4, 5 [1]
- Cavo SATA 0, 2 [1]
- Cavo ODD 0, 1 [3]
- Cavo USB 3.1 [4]
- Cavo della ventola di sistema anteriore [5]

i **N.B.:** Evitare di tirare il connettore dai fili del cavo. Al contrario, scollegare il cavo tirando l'estremità del connettore. Se si tirano i cavi, è possibile che si stacchino dal connettore.

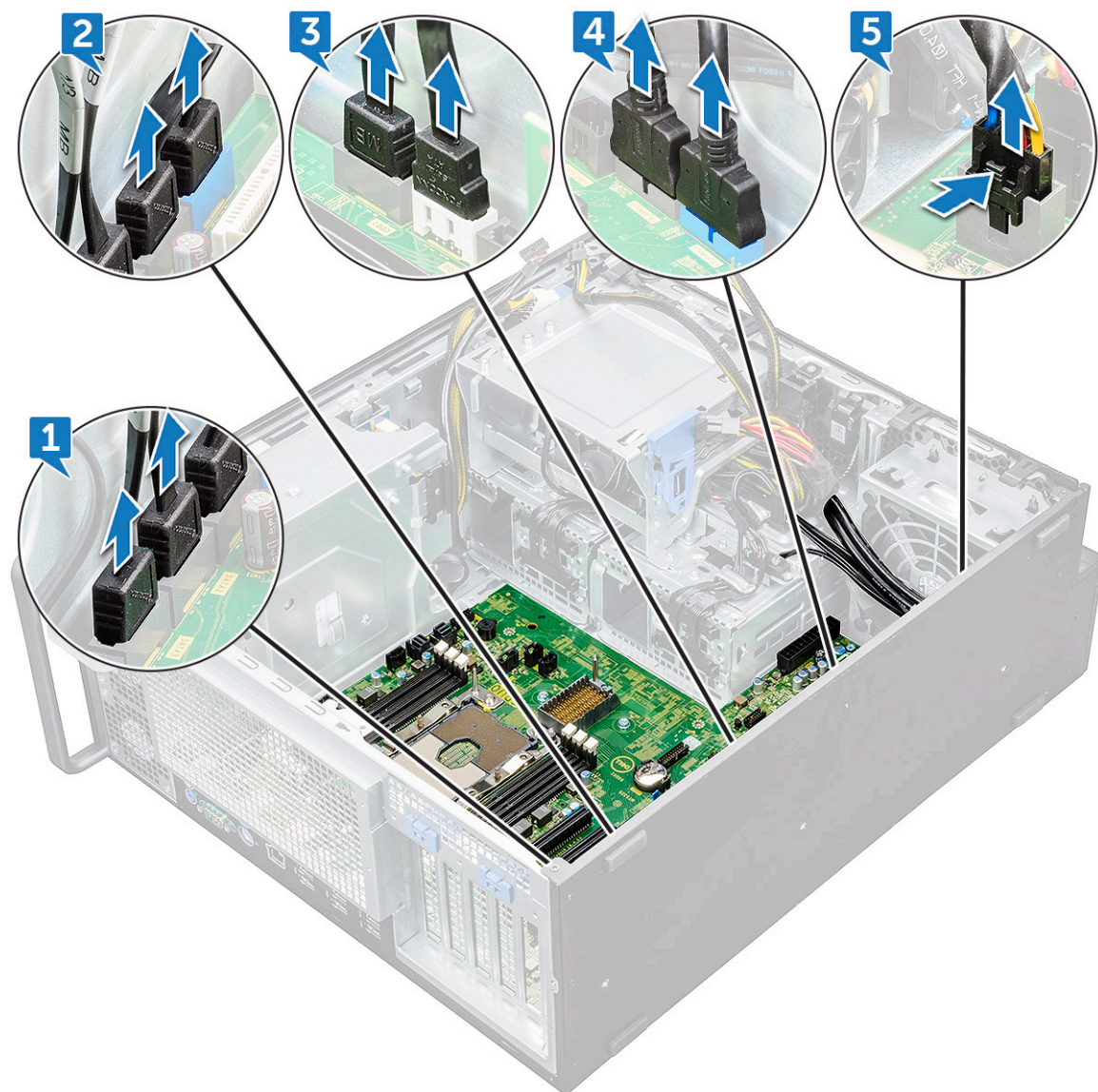

f) Rimuovere le viti che fissano la scheda di sistema al telaio.

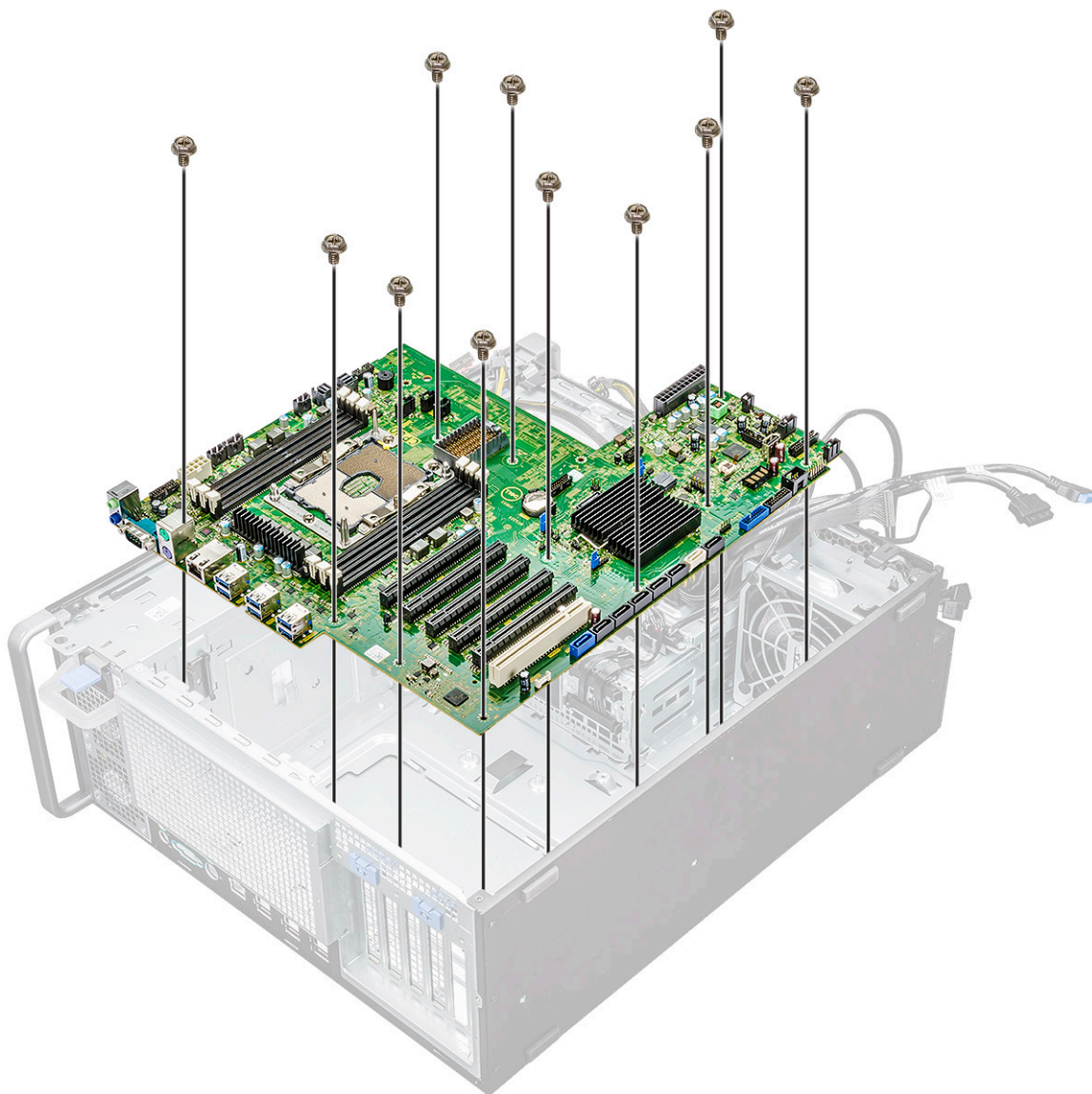

g) Far scorrere la scheda di sistema verso il modulo della staffa del disco rigido per staccarlo dal sistema.

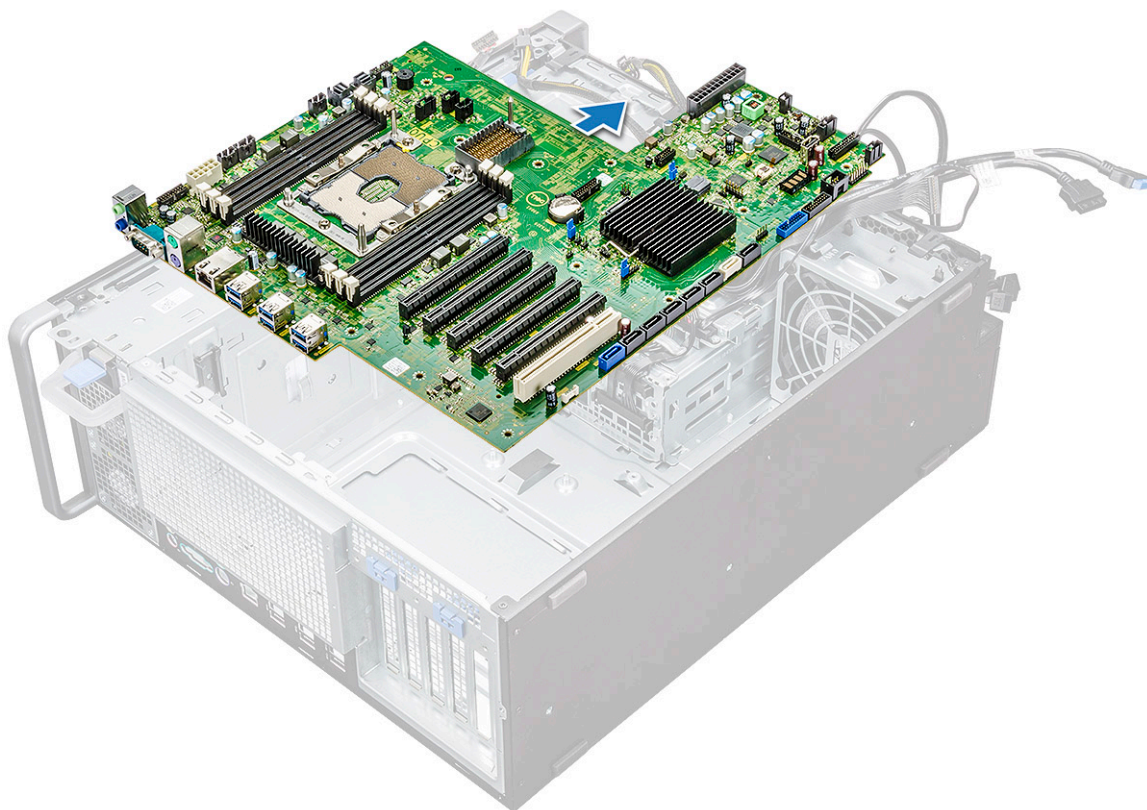

h) Sollevare la scheda di sistema per estrarla dallo chassis.

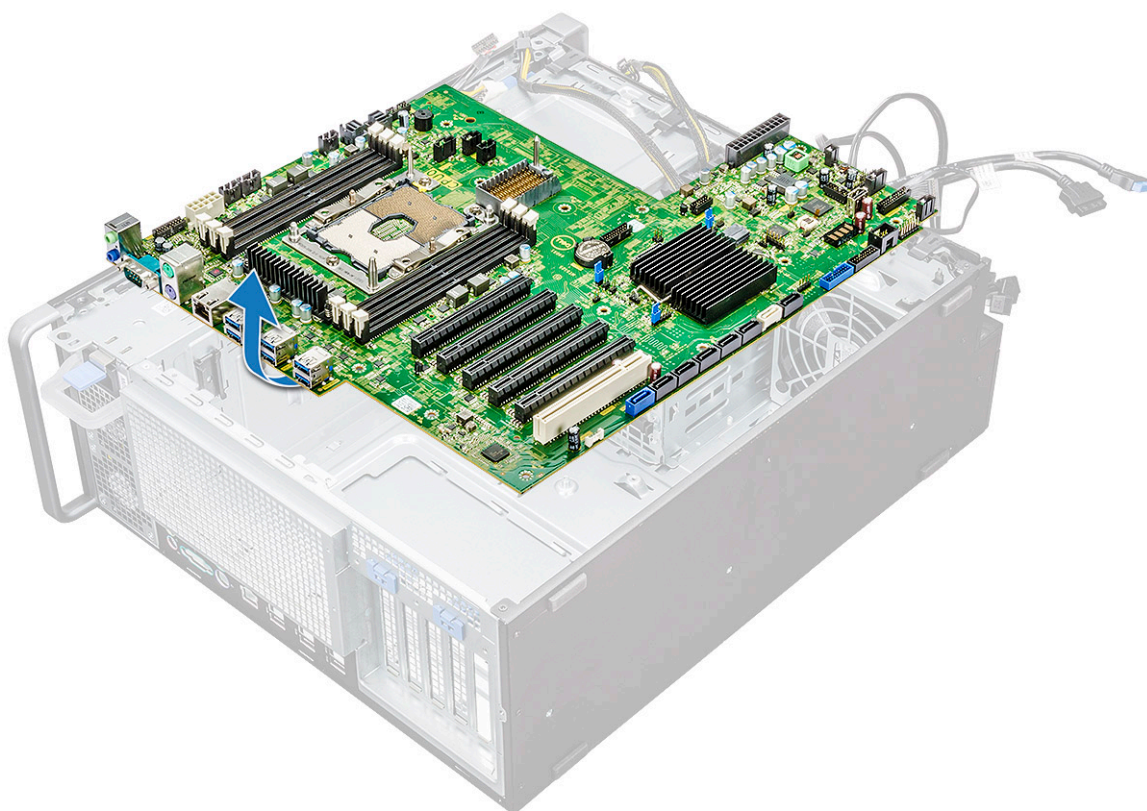

Installazione della scheda di sistema

1. Allineare e collocare la scheda di sistema nello chassis.
2. Far scorrere la scheda di sistema in posizione.
3. Ricollocare le viti per fissare la scheda di sistema allo chassis.
4. Posizionare la staffa fissa della ventola di sistema e ricollocare la vite sulla scheda di sistema.
5. Collegare i cavi seguenti:
 - cavo audio
 - Cavo di alimentazione
 - cavo del controllo di alimentazione
 - cavo di alimentazione 24 pin
 - pannello di I/O anteriore
 - Cavi SATA
 - Cavi ODD
 - Cavi USB 3.1
 - Cavo della ventola di sistema anteriore
6. Installare:
 - a) [Supporto PCIe](#)
 - b) [modulo di memoria](#)
 - c) [ventola di sistema](#)
 - d) [ventola di sistema posteriore](#)
 - e) [PHM](#)
 - f) [manicotto dell'aria](#)
 - g) [GPU](#)
 - h) [Pannello laterale](#)
7. Seguire le procedure descritte in [Dopo aver effettuato gli interventi sui componenti interni del computer](#).

Componenti della scheda di sistema

L'immagine seguente mostra i componenti della scheda di sistema.

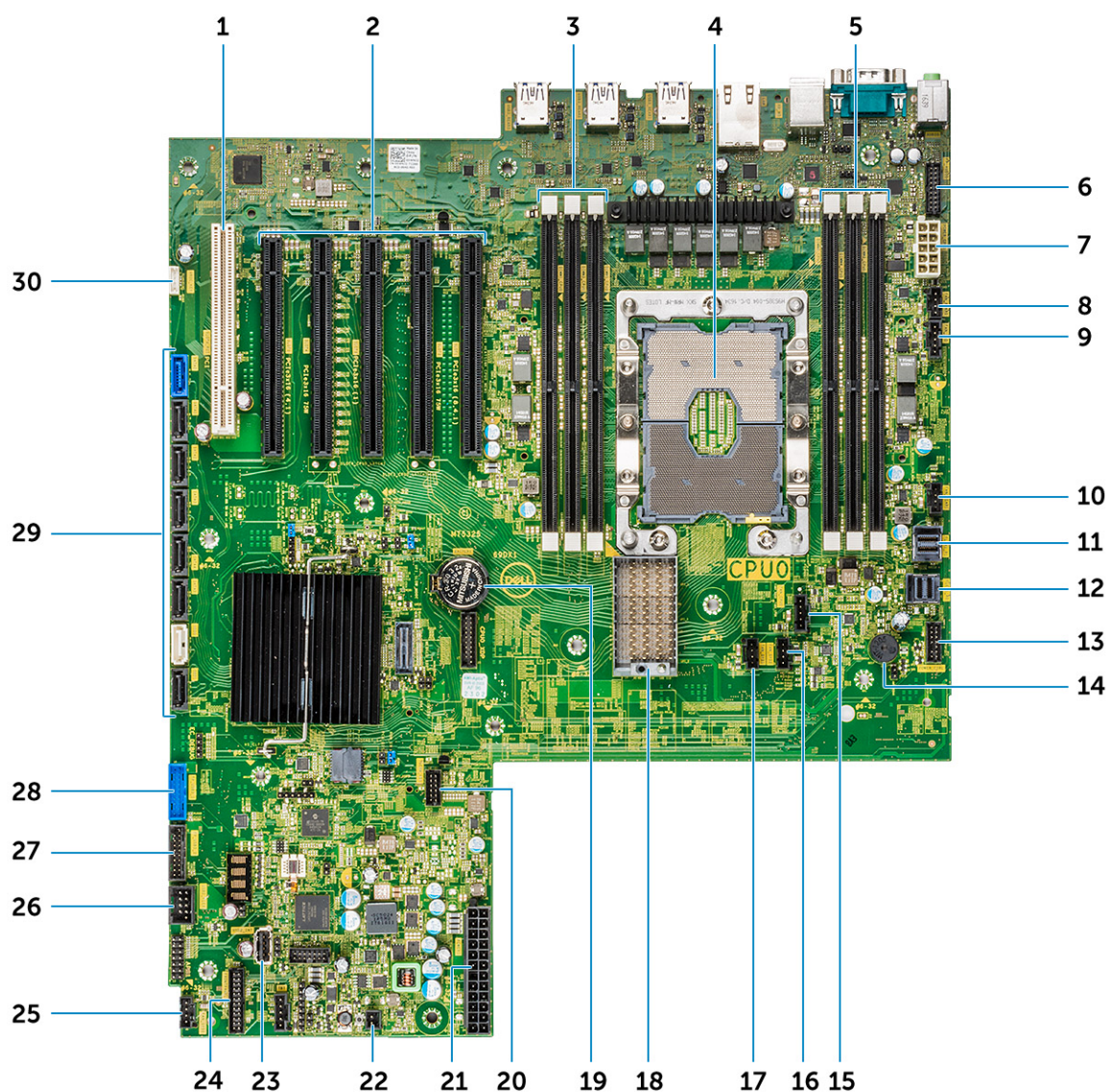

- | | |
|---|--|
| <ul style="list-style-type: none"> 1. Slot 6 PCI 2. Slot PCI 3x16 3. Slot di memoria 5. Slot di memoria 7. Porta di alimentazione della CPU 9. Porta della ventola del disco rigido 11. PCIE1 13. Porta di controllo dell'alimentazione 15. Ventola CPU 0 17. Ventola di sistema 1 19. Batteria a bottone 21. Porta di alimentazione 23. USB 2_INT 25. Ventola di sistema 0 27. Porta USB 3.2 del pannello anteriore 29. Porte SATA 0, 1, 2, 3, 4, 5 e ODD 0, 1 | <ul style="list-style-type: none"> 4. CPU0 6. Porta audio del pannello anteriore 8. Porta 0 della ventola posteriore 10. Porta 1 della ventola posteriore 12. PCIE0 14. Altoparlante Piezo 16. Ventola di sistema 2 18. Connettore della scheda CPU1 20. Porta termica HDD 22. Telecomando alimentazione 24. Connettore di alimentazione del pannello anteriore 26. USB 2_flex 28. Porta USB 3.1 del pannello anteriore 30. VROC_key |
|---|--|

No.	Categoria	Tecnologia	Percorso browser
		<ul style="list-style-type: none"> Processori Intel Xeon Silver 42xx Processori Intel Xeon Bronze 32xx Processori Intel Xeon Platinum 82xx Processori Intel Xeon Gold 62xx 	
3	Memoria	DDR4	
4	Audio	Codec audio ad alta definizione Realtek ALC3234 integrato (2 canali)	
5	Rete	NIC Integrata RJ45	
6	Scheda grafica	Radeon Pro WX	<ul style="list-style-type: none"> 9100 7100 5100 4100 3100 2100 3200
		NVIDIA	<ul style="list-style-type: none"> Quadro GP100 Quadro P6000 Quadro P5000 Quadro P4000 Quadro P2000 Quadro P1000 Quadro P600 Quadro P400 Quadro 8000 Quadro 2200 Quadro P620 Quadro GV100 NVS 310 NVS 315 Quadro RTX 4000 Quadro RTX 5000/6000 GeForce RTX 2080 B
7	Storage	SATA SAS Dell UltraSpeed Quad (interpositore PCIE M.2) Dell UltraSpeed Duo (interpositore PCIE M.2)	
9	Soluzioni remote	1-1 Teradici PCoIP	<ul style="list-style-type: none"> CLIENT: Dell o altro Zero Client con marchio (TERA Gen 2) (Dell-Wyse P25) Supporto per doppio monitor HOST: due schede host PCIe x1 PCoIP (TERA Gen 2) CLIENT: Dell o altro Zero Client con marchio (TERA Gen 2) (Dell-Wyse P45) Supporto per quattro monitor HOST: quattro schede host PCIe x1 PCoIP (TERA Gen 2) Supporto per configurazioni con doppia scheda Terra

i **N.B.:** Per ulteriori informazioni sull'installazione dei driver per schede host Teradici PCoIP, consultare [Teradici PCoIP](#).

Controller MegaRAID 9440-8i e 9460-16i

Le piccole e medie imprese (PMI) che installano piattaforme server entry-level necessitano di soluzioni di storage affidabili e a costi accessibili. L'adattatore di storage MegaRAID Tri-Mode è una scheda controller SAS/SATA/PCIe (NVMe) da 12 Gb/s che soddisfa tali esigenze offrendo prestazioni comprovate e una protezione dei dati RAID per tutta una serie di applicazioni non business critical. Gli adattatori di storage MegaRAID Tri-Mode portano i vantaggi delle prestazioni NVMe nel tier di storage fornendo connettività e protezione dei dati per le interfacce SAS/SATA. Basati sui ROC (RAID on Chip) SAS3516 o SAS3580 dual-core e su SDRAM DDR4-2133 da 72 bit, questi controller aumentano la larghezza di banda e le prestazioni IOPs e sono ideali per i server di fascia alta che utilizzano storage interno o

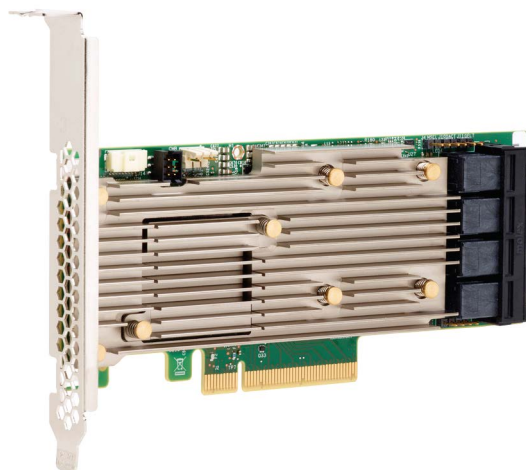

si connettono a enclosure di storage esterno su ampia scala.

i **N.B.:** I controller MegaRAID 9440 e 9460 sono supportati solo quando si utilizzano CPU Intel Xeon serie W.

La tecnologia Tri-Mode SerDes permette l'utilizzo di dispositivi di storage NVMe, SAS o SATA in un singolo alloggiamento di unità. Tutte le 3 modalità simultanee con unità NVMe, SAS e SATA possono essere utilizzate in un singolo controller. Il controller gestisce in autonomia velocità e protocolli per funzionare senza problemi con tutti e tre i tipi di dispositivi di storage. Il supporto Tri-Mode fornisce un modo non intrusivo per evolvere l'infrastruttura del data center esistente. Eseguendo l'upgrade a un controller Tri-Mode, gli utenti non devono più limitarsi alle unità SAS/SATA ma possono sfruttare anche le unità NVMe senza modifiche sostanziali alle altre configurazioni di sistema. Gli adattatori di storage MegaRAID Tri-Mode supportano i dispositivi NVMe x1, x2 e x4 basati sia su REFCLK che su SRIS.

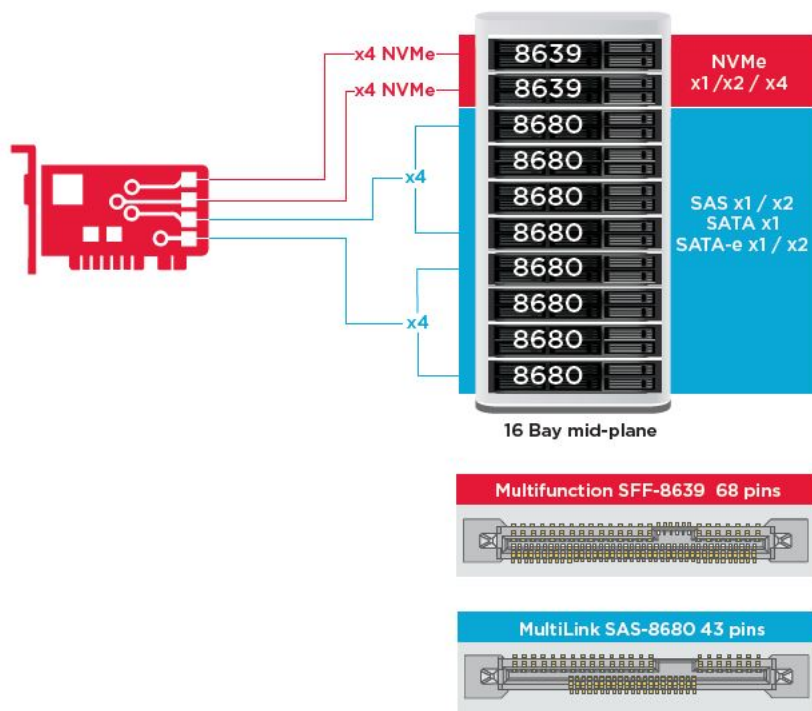

Funzioni principali:

- La tecnologia Tri-Mode SerDes permette l'utilizzo di dispositivi NVMe, SAS o SATA in un singolo alloggiamento di unità, per una flessibilità di design sostanzialmente infinita..
- Supporta velocità di trasferimento dati SAS da 12, 6 e 3 Gb/s e SATA da 6 e 3 Gb/s
- Fino a 8 collegamenti PCIe. Ciascun collegamento supporta larghezze x4, x2 o x1 e 8,0 GT/s (PCIe Gen3) per corsia
- Conforme a SFF-9402, pin in uscita del connettore
- Conforme a SFF-8485, SGPIO
- Si adatta ai server montati su rack con fattore di forma a basso profilo e connettori SAS con montaggio laterale
- Supporta applicazioni critiche e con larghezza di banda elevata, con connettività PCIe 3.1
- Backup flash su CacheVault in caso di interruzione dell'alimentazione Supporta la gestione dei blocchi difettosi
- Protezione con bilanciamento e prestazioni per applicazioni critiche con i livelli RAID 0, 1, 5, 6, 10, 50 e 60

Tabella 3. Caratteristiche del controller MegaRAID 9440-8i e 9460-16i

	9440-8i	9460-16i
Porte	8 interne	16 interne
Connettori	2 x SFF8643	4 x SFF8643 x4
Supporto per interfacce di storage	SATA: 8 x1 SAS: 1 x8, 2 x4, 4 x2, 8 x1 NVMe: 2 x4, 4 x2, 4 x1	SATA: 16 x1 SAS: 2 x8, 4 x4, 8 x2, 16 x1 NVMe: 4 x4, 8 x2, 8 x1
Numero massimo di dispositivi per controller	SAS/SATA: 64 NVMe: 4	SAS/SATA: 240 NVMe: 24
Memoria cache	Non disponibile	DDR4 SDRAM da 4 GB a 2.133 MHz
Processore di I/O/Controller SAS	SAS3408	SAS3516
Tipo di bus host	PCIe 3.1 x8	PCIe 3.1 x8
Protezione della cache	Non disponibile	CacheVault CVPM05

	9440-8i	9460-16i
Dimensioni fisiche	155,65 mm x 68,90 mm (6,127" x 2,712")	155,65 mm x 68,90 mm (6,127" x 2,712")
Condizioni operative massime	In esercizio: Da 10 °C a 55°C 20 - 80%, senza condensa Flusso d'aria: 300 LFM Archiviazione: Da -45°C a 105°C 5 - 90%, senza condensa	In esercizio: Da 10 °C a 55°C 20 - 80%, senza condensa Flusso d'aria: 300 LFM Archiviazione: Da -45°C a 105°C 5 - 90%, senza condensa
MTBF (calcolato)	> 3.000.000 ore a 40° C	> 3.000.000 ore a 40° C
Tensione operativa	+12 V +/--8%; 3,3 V +/--9%	+12 V +/--8%; 3,3 V +/--9%
Garanzia hardware	3 anni con opzione per sostituzione avanzata	3 anni con opzione per sostituzione avanzata
MegaRAID Management Suite	LSI Storage Authority (LSA) StorCLI (interfaccia a riga di comando), CTRL-R (utilità di configurazione del BIOS), HII (UEFI Human Interface Infrastructure)	LSI Storage Authority (LSA) StorCLI (interfaccia a riga di comando), CTRL-R (utilità di configurazione del BIOS), HII (UEFI Human Interface Infrastructure)
Certificazioni normative	Stati Uniti (FCC 47 CFR part 15 Subpart B, class B); Canada (ICES -003, Class B); Taiwan (CNS 13438); Giappone (VCCI V-3); Australia/Nuova Zelanda (AS/NZS CISPR 22); Corea (RRA n. 2013-24 & 25); Europa (EN55022/EN55024); Sicurezza: EN/IEC/UL 60950; RoHS; WEEE	Stati Uniti (FCC 47 CFR part 15 Subpart B, class B); Canada (ICES -003, Class B); Taiwan (CNS 13438); Giappone (VCCI V-3); Australia/Nuova Zelanda (AS/NZS CISPR 22); Corea (RRA n. 2013-24 & 25); Europa (EN55022/EN55024); Sicurezza: EN/IEC/UL 60950; RoHS; WEEE
Supporto del OS	Microsoft Windows, VMware vSphere/ ESXi, Red Hat Linux, SuSe Linux, Ubuntu Linux, Oracle Linux, CentOS Linux, Debian Linux, Fedora e FreeBSD. Contattare il supporto Oracle per i driver di Oracle Solaris o il supporto software.	Microsoft Windows, VMware vSphere/ ESXi, Red Hat Linux, SuSe Linux, Ubuntu Linux, Oracle Linux, CentOS Linux, Debian Linux, Fedora e FreeBSD. Contattare il supporto Oracle per i driver di Oracle Solaris o il supporto software.

Teradici PCoIP

Questa sezione fornisce una panoramica della procedura di installazione del driver sull'host.

Installazione della scheda host Teradici PCoIP Dual/Quad

Installare il software del driver host PCoIP dal sito dell.com/support.

ⓘ N.B.: Non è possibile aggiornare il software del driver PCoIP quando è attiva una sessione PCoIP gestita da VMware View tra una workstation host o un PC host e il client VMware View. Se si tenta di farlo, mouse e tastiera non saranno più accessibili una volta rimosso il software del driver.

Per aggiornare il software del driver host PCoIP in questo tipo di installazione, effettuare una delle operazioni riportate di seguito:

- Connettersi all'host da un zero client.
- Aggiornare il software mentre ci si connette all'host tramite un altro protocollo di connessione remota, come RDP o VNC.

Installazione del software del driver host PCoIP su un PC host

1. Scaricare il software del driver host PCoIP dal sito di supporto di Teradici, facendo clic su Current PCoIP Product and Releases (Prodotto e versioni PCoIP attuali).

2. Accedere all'interfaccia Web di amministrazione della scheda host.
3. Nel menu **Configuration > Host Driver Function (Configurazione > Funzione driver host)** abilitare la funzione Host Driver.
4. Riavviare il PC host.
5. Installare il pacchetto del software host PCoIP appropriato per il sistema operativo installato sul PC host. È possibile avviare il processo di installazione facendo doppio clic sul programma:
 - a. 64 bit: PCoipHostSoftware_x64-v4.3.0.msi (o versione successiva)
6. Nella schermata iniziale fare clic su **Next (Avanti)**.
7. Accettare i termini, quindi fare clic su **Next (Avanti)**.
8. Controllare che il percorso di installazione sia corretto, quindi fare clic su **Next (Avanti)**.
9. Fare clic su **Installa**.
 - i** **N.B.:** Per Windows 7, una volta installato il driver, potrebbe apparire una finestra di dialogo relativa alla sicurezza di Windows. Fare clic su **Installa (Installa)** per procedere all'installazione. Per impedire che questa finestra di dialogo venga visualizzata in futuro, selezionare **Always trust software from Teradici Corporation (Considera sempre attendibile il software Teradici Corporation)**.
10. Se richiesto, riavviare il sistema operativo; in caso contrario, ignorare questo passaggio. Dopo il riavvio, il processo di installazione del software del driver host continua fino all'avvio del sistema operativo. Fare clic su **Install (Installa)** per continuare.
11. Fare clic su **Finish (Fine)** per completare l'installazione.

Configurazione del cavo della gestione energetica per la scheda host e portale Teradici PCoIP

Se la workstation Dell Precision è dotata della scheda portale e host Teradici PCoIP, assicurarsi che il cavo di gestione energetica sulla scheda Teradici sia collegato correttamente alla scheda di sistema. Il cavo della gestione energetica dalla scheda Teradici deve essere collegato nella porta di connessione di alimentazione remota corretta sulla scheda di sistema. Vedere l'immagine seguente per un esempio

del connettore di **alimentazione remota** denominato 22 sul diagramma della scheda di sistema:

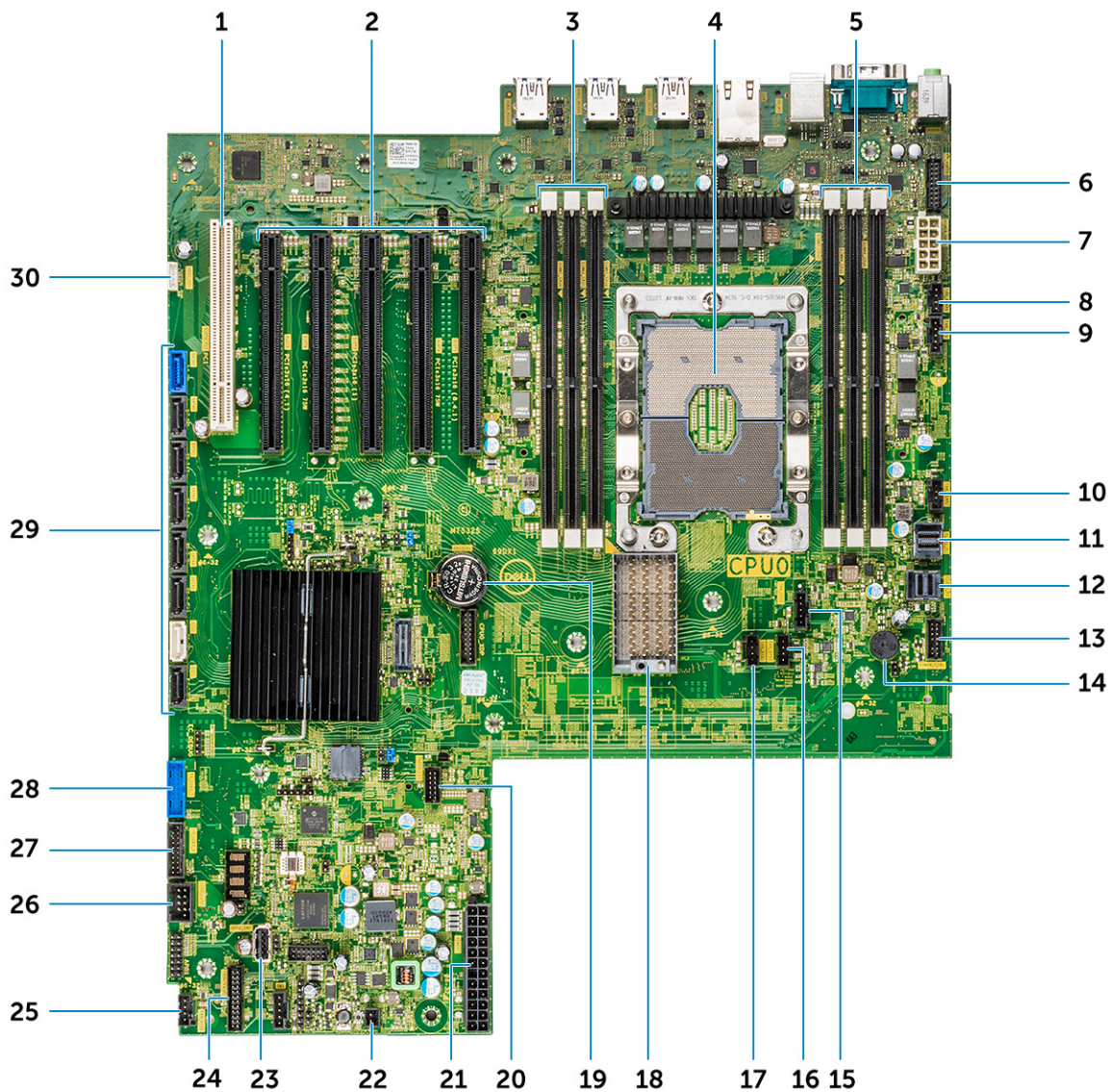

Accertarsi che il cavo di gestione energetica dalla scheda Teradici no nsia collegato nei ponticelli Clear CMOS o Clear PSWD a due pin.

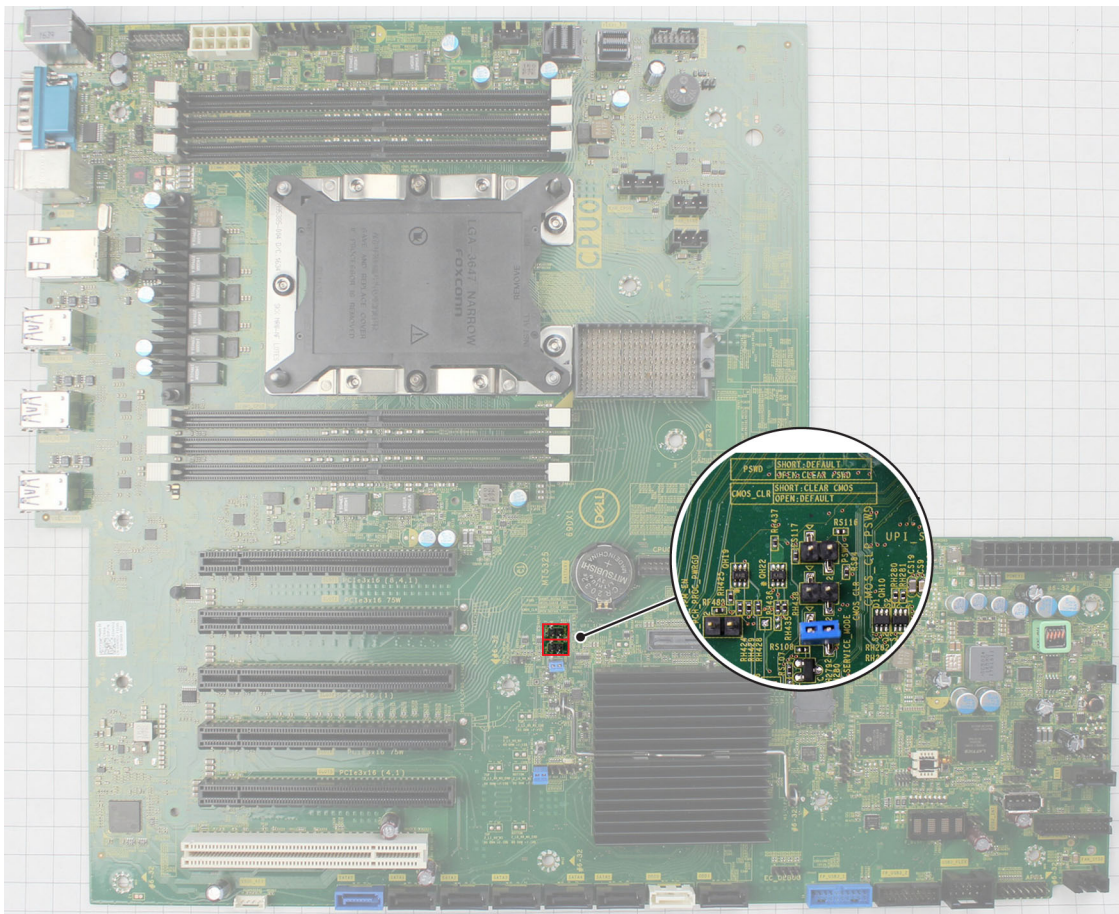

Collegando il cavo di gestione energetica nel ponticello Clear CMOS, il BIOS si reimposterà durante l'invio di una richiesta di riavvio remoto alla scheda Teradici. Sarà quindi necessario reimpostare l'ora e le impostazioni del BIOS.

Se il cavo di gestione energetica dalla scheda Teradici viene collegato al ponticello Clear PSWD, la password BIOS verrà eliminata e sarà necessario configurarne una nuova.

Specifiche del sistema

Argomenti:

- [Specifiche del sistema](#)
- [Specifiche della memoria](#)
- [Specifiche video](#)
- [Specifiche dell'audio](#)
- [Specifiche di rete](#)
- [Slot per schede](#)
- [Specifiche di immagazzinamento](#)
- [Connettori esterni](#)
- [Specifiche di alimentazione](#)
- [Specifiche fisiche](#)
- [Specifiche ambientali](#)

Specifiche del sistema

Funzione	Specifiche
Tipo di processore	<ul style="list-style-type: none"> • Processori Intel Xeon Platinum 81xx • Processori Intel Xeon Gold 51xx • Processori Intel Xeon Gold 61xx • Processori Intel Xeon Silver 41xx • Processori Intel Xeon Gold 52xx • Processori Intel Xeon Silver 42xx • Processori Intel Xeon Bronze 32xx • Processori Intel Xeon Platinum 82xx • Processori Intel Xeon Gold 62xx
Cache totale	Fino a 38,5 MB

Specifiche della memoria

Caratteristiche	Specifiche
Tipo	DDR4 ECC
Velocità	Fino a 2.933 MHz
Connettori	12 slot DIMM
Capacità	Memoria DDR4 ECC a 6 canali fino a 384 GB a 2933 MHz con CPU doppia
Memoria massima	384 GB

Specifiche video

Caratteristiche	Specifiche
Scheda grafica	<ul style="list-style-type: none"> • Radeon Pro WX 9100 • NVIDIA Quadro GP100

Caratteristiche Specifiche

- NVIDIA Quadro P6000
- NVIDIA Quadro P5000
- Radeon Pro WX 7100
- Radeon Pro WX 5100
- Radeon Pro WX 4100
- NVIDIA Quadro P4000
- NVIDIA Quadro P2000
- Radeon Pro WX 3100
- Radeon Pro WX 2100
- NVIDIA Quadro P1000
- NVIDIA Quadro P600
- NVIDIA Quadro P400
- NVIDIA NVS 310
- NVIDIA NVS 315
- NVIDIA Quadro RTX 4000
- NVIDIA Quadro RTX 5000/6000
- NVIDIA GeForce RTX 2080 B

Specifiche dell'audio

Caratteristiche Specifiche

Tipo	Codec audio ad alta definizione (2 canali)
Controller	Realtek ALC3234 integrato
Classificazione potenza altoparlante interno	2 W
Supporto microfono interno	no

Specifiche di rete

Caratteristiche Specifiche

Integrato	Supporto per controller Intel i219 Gigabit Ethernet con Intel Remote Wake UP, PXE e Jumbo frame
Opzionale	<ul style="list-style-type: none">· Scheda di rete Intel i210 10/100/1000 PCIe (Gen 1 x 1) a porta singola.· Scheda di rete Intel X550-T2 10GbE a doppia porta PCIe (Gen 3 x 4)· Scheda di rete Aquantia AQN-108 2.5Gbit/5Gbe a porta singola PCIe (Gen 3 x 4)

Slot per schede

Caratteristiche Specifiche

Tipo	PCIe Gen 3
Slot	<ul style="list-style-type: none">· 2 PCIe x 16· 1 PCIe x 16 con cavo come x8· 1 PCIe x 16 con cavo come x4· 1 PCIe x 16 con cavo come x1· 1 PCI 32/33

Specifiche di immagazzinamento

Caratteristiche Specifiche

Accessibili esternamente	DVD-ROM; DVD+/-RW 5,25" Opzioni alloggiamento: BD, DVD+/-RW
Accessibili internamente	<ul style="list-style-type: none">· SSD PCIe NVMe M.2 - Fino a 4 unità da 1 TB su 1 scheda per unità Dell Precision Ultra-Speed Drive Quad x16· SSD FlexBay PCIe NVMe M.2 anteriori - Fino a 2 unità da 1 TB· Fino a 6 unità SATA da 2,5"· Fino a 5 unità SATA da 3,5"· ODD slim· SAS disponibile con controller opzionale

Connettori esterni

Caratteristiche Specifiche

Audio	<ul style="list-style-type: none">· Retro - 1 x ingresso audio/microfono· Retro - 1 x uscita audio· Fronte - 1 x jack audio universale
Rete	Retro - 1 x porta di rete RJ45
USB	<ul style="list-style-type: none">· Fronte - 4 x USB 3.1 Gen1· Retro - 6 x USB 3.1 Gen1
Porta seriale	Retro - 1 x porta seriale
PS2	<ul style="list-style-type: none">· Retro - 1 x tastiera· Retro - 1 x mouse

Specifiche di alimentazione

Caratteristiche Specifiche

Potenza	950 W
Tensione	tensione di ingresso 100 V CA-240 CA

Specifiche fisiche

Caratteristiche Specifiche

Altezza	417,9 mm
Larghezza	176,5 mm
Profondità	<ul style="list-style-type: none">· 518,3 mm
Opzionale	Kit di guide per montaggio su rack da 19"

Specifiche ambientali

Temperature Specifiche

In funzione	Da 5 °C a 35 °C (da 41 °F a 95 °F)
--------------------	------------------------------------

Temperature	Specifiche
	 N.B.: *A partire da 5.000 piedi, la temperatura di esercizio massima si abbassa di 1 °C (1,8 °F) ogni 1.000 piedi fino a 10.000
Archiviazione	Da -40 °C a 65 °C (da -40 °F a 149 °F)
Umidità relativa (massima)	Specifiche
In funzione	Dall'8% all'85% (senza condensa)
Archiviazione	Dal 5% al 95% (senza condensa)
Vibrazione massima	Specifiche
In funzione	0,52 Grms, da 5 a 350 Hz
Archiviazione	2 Grms, da 5 a 500 Hz
Urto massimo	Specifiche
In funzione	40 G di impulso semisinusoidale 2,5 ms
Archiviazione	105 G di impulso semisinusoidale 2,5 ms

Configurazione del sistema

Argomenti:

- Opzioni generali
- Configurazione del sistema
- Video
- Sicurezza
- Avvio sicuro
- Prestazioni
- Risparmio di energia
- Comportamento POST
- Gestibilità
- Supporto di virtualizzazione
- Manutenzione
- Registri di sistema
- Configurazioni avanzate
- Risoluzione con sistema SupportAssist
- Aggiornamento del BIOS in Windows
- Opzioni per controller MegaRAID
- Password di sistema e password di installazione

Opzioni generali

Tabella 4. Informazioni generali

Opzione	Descrizione
Informazioni di sistema	<p>Questa sezione elenca le funzionalità principali dell'hardware del computer.</p> <p>Le opzioni disponibili sono le seguenti:</p> <ul style="list-style-type: none"> • Informazioni di sistema • Memory Configuration (Configurazione memoria) • Processor Information • PCI Information • Informazioni sui dispositivi
Boot Sequence	<p>Consente di modificare l'ordine in cui il computer tenta di trovare un sistema operativo.</p> <p>Le opzioni disponibili sono le seguenti:</p> <ul style="list-style-type: none"> • unità disco floppy • periferica di memorizzazione USB • Unità CD/DVD/CD-RW • NIC integrato • disco rigido interno <p>Boot List Option</p> <p>Consente di modificare l'opzione dell'elenco di avvio:</p> <p>Fare clic su una delle seguenti opzioni:</p> <ul style="list-style-type: none"> • Legacy

Opzione	Descrizione
Advanced Boot Options	<ul style="list-style-type: none"> • UEFI-default <p>Permette di abilitare ROM Legacy</p> <p>Le opzioni disponibili sono le seguenti:</p> <ul style="list-style-type: none"> • Enable Legacy Option ROMs (Abilita le ROM opzione legacy) (impostazione predefinita) • Enable Attempt Legacy Boot
UEFI Boot Path Security	<p>Questa opzione consente di stabilire se il sistema dovrà richiedere all'utente di immettere la password dell'amministratore all'avvio in un percorso UEFI.</p> <p>Fare clic su una delle seguenti opzioni:</p> <ul style="list-style-type: none"> • Always, Except Internal HDD (Sempre, tranne per l'HDD interno) (impostazione predefinita) • Sempre • Never (Mai)
Date/Time	<p>Consente di impostare la data e l'ora. Le modifiche apportate alla data e all'ora di sistema vengono applicate immediatamente.</p>

Configurazione del sistema

Tabella 5. Configurazione del sistema

Opzione	Descrizione
Integrated NIC	<p>Consente di configurare il controller di rete integrato.</p> <p>Fare clic su una delle seguenti opzioni:</p> <ul style="list-style-type: none"> • Disabled • Enabled • Enabled w/PXE (impostazione predefinita)
UEFI Network Stack (Stack di rete UEFI)	<p>Consente alle funzionalità di rete di utilizzare le NIC abilitate in entrambi gli ambienti pre-sistema operativo e sistema operativo appena avviato.</p> <ul style="list-style-type: none"> • Enabled UEFI Network Stack <p>Questa opzione è abilitata per impostazione predefinita.</p>
Porta seriale	<p>Identifica e definisce le impostazioni della porta seriale. È possibile impostare la porta seriale su:</p> <ul style="list-style-type: none"> • Disabled • COM1 (impostazione predefinita) • COM2 • COM3 • COM4 <p>N.B.: Il sistema operativo può destinare risorse anche se l'impostazione è disattivata.</p>
SATA Operation	<p>7820 Tower</p> <p>Consente di configurare la modalità operativa del controller del disco rigido SATA integrato.</p> <p>Fare clic su una delle seguenti opzioni:</p>

Opzione	Descrizione
Unità	<ul style="list-style-type: none"> • Disabled • AHCI • RAID On (impostazione predefinita) <p>i N.B.: SATA è configurato per supportare la modalità RAID.</p>
7820 Tower	<p>Consente di abilitare o disabilitare le varie unità sulla scheda.</p> <p>Le opzioni disponibili sono le seguenti:</p> <ul style="list-style-type: none"> • MiniSAS PCIe SSD-0 • SATA-0 • SATA-2 • SATA-4 • ODD-0 • MiniSAS PCIe SSD-1 • SATA-1 • SATA-3 • SATA-5 • ODD-1 <p>Tutte le opzioni sono predefinite.</p>
PCIe Drives	<p>Consente di attivare le porte collegate all'unità PCIe anteriore.</p> <ul style="list-style-type: none"> • MiniSAS PCIe SSD-0 • MiniSAS PCIe SSD-1 • MiniSAS PCIe SSD-2 • MiniSAS PCIe SSD-3 <p>Tutte le opzioni sono predefinite.</p>
SMART Reporting	<p>Questo campo controlla se gli errori del disco rigido per le unità integrate vengono riportati durante l'avvio del sistema. Questa tecnologia fa parte della specifica SMART (Self-Monitoring Analysis and Reporting Technology).</p> <ul style="list-style-type: none"> • Enable SMART Reporting (Abilita creazione di report SMART) <p>Questa opzione non è impostata per impostazione predefinita.</p>
Configurazione USB	<p>Consente di attivare o disattivare la configurazione USB delle porte interne.</p> <p>Le opzioni disponibili sono le seguenti:</p> <ul style="list-style-type: none"> • Enable USB Boot Support • Enable Front USB Ports (Abilita porte USB anteriori) • Abilitare porte USB interne • Enable USB 3.0 Controller (Abilitare il controller USB 3.0) • Enable Rear Triple USB Ports (Abilita porte triple USB) <p>Tutte le opzioni sono predefinite.</p>
Front USB Configuration	<p>Consente di attivare o disattivare le porte USB anteriori.</p> <p>Le opzioni disponibili sono le seguenti:</p> <ul style="list-style-type: none"> • USB3 Type A * • 2 porta USB Type C (destra)* • 1 porta USB Type C (destra)*

Opzione	Descrizione
	Tutte le opzioni sono predefinite.
Rear USB Configuration	<p>Consente di attivare o disattivare le porte USB posteriori.</p> <p>Le opzioni disponibili sono le seguenti:</p> <ul style="list-style-type: none"> • 3 porte posteriori in alto* • 1 porta posteriore in alto* • 2 porte posteriori in alto* • 3 porte posteriori in basso* • 1 porta posteriore in basso* • 2 porte posteriori in basso* <p>Tutte le opzioni sono predefinite.</p>
Configurazione USB interna	<p>Consente di abilitare/disabilitare le porte USB interne.</p> <ul style="list-style-type: none"> • Porta interna 2 <p>Questa opzione è abilitata per impostazione predefinita.</p>
Dell Type-C Dock Configuration	<p>Consente di collegare la linea di dock Dell WD e TB.</p> <p>Always Allow Dell Dock (Consenti sempre dock Dell)</p> <p>Questa opzione è abilitata per impostazione predefinita.</p>
Thunderbolt Adapter Configuration	<p>Consente di abilitare o disabilitare la funzionalità per il supporto dei dispositivi Thunderbolt.</p> <p>Le opzioni disponibili sono le seguenti:</p> <ul style="list-style-type: none"> • Enable Thunderbolt Boot Support (Abilita supporto di avvio Thunderbolt) • Enabled Thunderbolt Adapter Pre-boot Modules (Moduli di pre-avvio dell'adattatore Thunderbolt abilitati) • Enabled Thunderbolt Adapter Boot Support (Supporto di avvio dell'adattatore Thunderbolt abilitato) (impostazione predefinita) <p>i N.B.: Il livello di sicurezza configura le impostazioni di sicurezza dell'adattatore Thunderbolt all'interno del sistema operativo.</p>
USB PowerShare	<p>Consente di configurare il comportamento della funzionalità USB PowerShare.</p> <ul style="list-style-type: none"> • Enable USB PowerShare <p>Questa opzione non è impostata per impostazione predefinita.</p>
Audio	<p>Consente di abilitare o disabilitare il controller audio integrato.</p> <ul style="list-style-type: none"> • Enable Audio (Abilita audio) <p>Questa opzione è abilitata per impostazione predefinita.</p>
Memory Map IO above 4GB	<p>Consente di abilitare o disabilitare i dispositivi PCI a 64 bit da decodificare negli spazi di indirizzi superiori a 4 GB (solo se il sistema supporta la decodifica PCI a 64 bit).</p> <ul style="list-style-type: none"> • Memory Map IO above 4GB <p>Questa opzione non è impostata per impostazione predefinita.</p>
Ventole HDD	<p>Consente di controllare le ventole HDD.</p> <p>Le opzioni disponibili sono le seguenti:</p>

Opzione	Descrizione
	<ul style="list-style-type: none"> • HDD1 Fan Enable (Abilita ventola HDD3) • HDD2 Fan Enable (Abilita ventola HDD3) • HDD3 Fan Enable (Abilita ventola HDD3) <p>Nessuna delle opzioni è abilitata per impostazione predefinita.</p>
Miscellaneous devices	<p>Consente di abilitare o disabilitare vari dispositivi sulla scheda:</p> <p>Le opzioni disponibili sono le seguenti:</p> <ul style="list-style-type: none"> • Enable PCI Slot (Abilita slot PCI) (impostazione predefinita) • Secure Digital (SD) Card Boot • Enable Secure Digital (SD) Card (impostazione predefinita) • Secure Digital (SD) Card Read-Only Mode (Modalità sola lettura scheda SD)
Intel VMD Technology	<p>Consente di abilitare o disabilitare la tecnologia VMD sugli alloggiamenti PCIe anteriori.</p> <ul style="list-style-type: none"> • PCIE0 • PCIE1 • PCIE0_CPU0 • PCIE1_CPU0 <p>Nessuna delle opzioni è abilitata per impostazione predefinita.</p> <p>Consente di disabilitare VMD per gli slot PCIe</p> <ul style="list-style-type: none"> • Auto (impostazione predefinita) • Disabled

Video

Tabella 6. Video

Opzione	Descrizione
Primary Video Slot	<p>Consente di configurare il dispositivo di avvio primario video.</p> <p>Fare clic su una delle seguenti opzioni:</p> <ul style="list-style-type: none"> • Auto- predefinito • SLOT 1 • SLOT 2: Compatibile con VGA • SLOT 2 • SLOT 3 • SLOT 5 • SLOT 6 • SLOT7_CPU1

Sicurezza

Tabella 7. Sicurezza

Opzione	Descrizione
Admin Password	<p>Consente di impostare, modificare o eliminare la password amministratore (admin).</p> <p>Per impostare la password, compilare le seguenti opzioni:</p> <ul style="list-style-type: none"> • Enter the old password: (Inserire la password precedente) • Enter the new password: (Inserire la nuova password)

Opzione	Descrizione
	<ul style="list-style-type: none"> • Confirm new password: (Confermare la nuova password) <p>Fare clic su OK quando viene visualizzato il messaggio di conferma.</p> <p>i N.B.: Al primo accesso, il campo "Enter the old password:" (Inserire la password precedente) è contrassegnato come "Not set" (Non impostata). Pertanto, la password deve essere impostata quando si accede per la prima volta, dopodiché sarà possibile modificarla o eliminarla.</p>
System Password	<p>Consente di impostare, modificare o eliminare la password di sistema.</p> <p>Per impostare la password, compilare le seguenti opzioni:</p> <ul style="list-style-type: none"> • Enter the old password: (Inserire la password precedente) • Enter the new password: (Inserire la nuova password) • Confirm new password: (Confermare la nuova password) <p>Fare clic su OK quando viene visualizzato il messaggio di conferma.</p> <p>i N.B.: Al primo accesso, il campo "Enter the old password:" (Inserire la password precedente) è contrassegnato come "Not set" (Non impostata). Pertanto, la password deve essere impostata quando si accede per la prima volta, dopodiché sarà possibile modificarla o eliminarla.</p>
Internal HDD-0 Password	<p>Consente di impostare, modificare o eliminare la password dell'unità del disco rigido all'interno del sistema.</p> <p>Per impostare la password, compilare le seguenti opzioni:</p> <ul style="list-style-type: none"> • Enter the old password: (Inserire la password precedente) • Enter the new password: (Inserire la nuova password) • Confirm new password: (Confermare la nuova password) <p>Fare clic su OK quando viene visualizzato il messaggio di conferma.</p> <p>i N.B.: Al primo accesso, il campo "Enter the old password:" (Inserire la password precedente) è contrassegnato come "Not set" (Non impostata). Pertanto, la password deve essere impostata quando si accede per la prima volta, dopodiché sarà possibile modificarla o eliminarla.</p>
Strong Password	<p>Consente di attivare l'opzione in base alla quale è sempre necessario impostare password complesse.</p> <ul style="list-style-type: none"> • Enable Strong Password <p>Questa opzione non è impostata per impostazione predefinita.</p>
Password Configuration	<p>È possibile determinare la lunghezza della password. Min = 4 caratteri, Max = 32 caratteri</p>
Password Bypass	<p>Consente di ignorare i messaggi riguardanti la password di sistema e la password del disco rigido interno, se impostata, durante il riavvio del sistema.</p> <p>Fare clic su una delle opzioni:</p> <ul style="list-style-type: none"> • Disabled (Disabilitato, impostazione predefinita) • Reboot bypass (Ignora riavvio)
Password Change	<p>Consente di modificare le password di sistema quando è impostata una password amministratore.</p> <ul style="list-style-type: none"> • Allow Non-Admin Password Changes <p>Questa opzione è abilitata per impostazione predefinita.</p>
UEFI Capsule Firmware Updates	<p>Consente di aggiornare i pacchetti di capsule di aggiornamento UEFI del BIOS.</p> <ul style="list-style-type: none"> • Enable UEFI Capsule Firmware Updates <p>Questa opzione è abilitata per impostazione predefinita.</p>

Opzione	Descrizione
TPM 1.2 Security	<p>Consente di abilitare o disabilitare il Trusted Platform Module (Modulo di piattaforma fidata, TPM) durante il POST.</p> <p>Le opzioni disponibili sono le seguenti:</p> <ul style="list-style-type: none"> • TPM ON (impostazione predefinita) • Clear (Cancella) • Ignora PPI per i comandi abilitati • Ignora PPI per i comandi disabilitati <p>Fare clic su una delle seguenti opzioni:</p> <ul style="list-style-type: none"> • Enabled (Attivato, impostazione predefinita) • Disabled
Computrace (R)	<p>Consente di attivare o disabilitare il software Computrace opzionale.</p> <p>Le opzioni disponibili sono le seguenti:</p> <ul style="list-style-type: none"> • Deactivate (Disattiva) (impostazione predefinita) • Disable (Disabilita) • Activate (Attiva)
Chassis Intrusion	<p>Consente di controllare la funzione di apertura dello chassis.</p> <p>Fare clic su una delle seguenti opzioni:</p> <ul style="list-style-type: none"> • Disabled (Disabilitato, impostazione predefinita) • Enabled • On-Silent (Silenzioso)
CPU XD Support	<p>Consente di abilitare la modalità Execute Disable (Esegui disabilitazione) del processore.</p> <ul style="list-style-type: none"> • Enable CPU XD Support (Abilita supporto XD CPU) <p>Questa opzione è abilitata per impostazione predefinita.</p>
OROM Keyboard Access	<p>Consente di determinare se gli utenti sono in grado di accedere a schermate di Configurazione Option ROM attraverso i tasti di scelta rapida durante l'avvio. Le opzioni disponibili sono le seguenti:</p> <p>Fare clic su una delle seguenti opzioni:</p> <ul style="list-style-type: none"> • Enabled (Attivato, impostazione predefinita) • One Time Enable (Abilita una tantum) • Disabled
Admin Setup Lockout	<p>Consente di impedire agli utenti di entrare nella configurazione quando è impostata la password amministratore.</p> <ul style="list-style-type: none"> • Enable Admin Setup Lockout (Attiva il blocco configurazione amministratore) (impostazione predefinita) <p>Questa opzione non è impostata per impostazione predefinita.</p>
Master Password Lockout	<p>Consente di disabilitare il supporto della password master.</p> <ul style="list-style-type: none"> • Enable Master Password Lockout (Consenti blocco password master) <p>Questa opzione non è impostata per impostazione predefinita.</p> <p> N.B.: Per poter modificare le impostazioni, è necessario cancellare la password del disco rigido.</p>

Avvio sicuro

Tabella 8. Avvio sicuro

Opzione	Descrizione
Secure Boot Enable	Consente di abilitare o disabilitare la funzionalità di avvio sicuro Fare clic su una delle seguenti opzioni: <ul style="list-style-type: none">• Disabled (Disabilitato, impostazione predefinita)• Enabled
Gestione esperta delle chiavi	Consente di abilitare o disabilitare la Modalità avanzata di gestione chiavi. <ul style="list-style-type: none">• Enable Custom Mode Questa opzione non è impostata per impostazione predefinita. Le opzioni di Custom Mode Key Management sono: <ul style="list-style-type: none">• PK (impostazione predefinita)• KEK• db• dbx

Prestazioni

Tabella 9. Prestazioni

Opzione	Descrizione
Supporto multicore	Questo campo specifica se il processore ha uno o tutti i core abilitati. Le prestazioni di alcune applicazioni migliorano con dei core supplementari. <ul style="list-style-type: none">• Active Processor Cores Scegliere un numero compreso tra 01 e 08:  N.B.: Per attivare la modalità Trusted Execution, tutti i core devono essere abilitati.
Intel SpeedStep	Consente di abilitare o disabilitare la modalità Intel SpeedStep del processore. <ul style="list-style-type: none">• Enable Intel SpeedStep (Abilita Intel SpeedStep) Questa opzione è abilitata per impostazione predefinita.
C-States Control	Consente di abilitare o disabilitare gli ulteriori stati di sospensione del processore. <ul style="list-style-type: none">• C states (Stati C) Questa opzione è abilitata per impostazione predefinita.
Cache Prefetch	Consente di accendere i prefetcher MLC streamer e spaziale. Le opzioni disponibili sono le seguenti: <ul style="list-style-type: none">• Hardware Prefetcher• Adjacent Cache Prefetch Tutte le opzioni sono predefinite.
Intel TurboBoost	Consente di abilitare o disabilitare la modalità Intel TurboBoost del processore.

Opzione	Descrizione
	<ul style="list-style-type: none"> • Enable Intel TurboBoost (Abilita Intel TurboBoost) <p>Questa opzione è abilitata per impostazione predefinita.</p>
Hyper-Thread Control	<p>Consente di attivare o disattivare l'HyperThreading nel processore.</p> <ul style="list-style-type: none"> • Disabled • Enabled (Attivato, impostazione predefinita)
Dell Reliable Memory Technology (RMT)	<p>Consente di identificare e isolare gli errori di memoria nella RAM di sistema.</p> <ul style="list-style-type: none"> • Enable Dell RMT (impostazione predefinita) • Clear Dell RMT
System Isochronous Mode	<p>Consente di abilitare o disabilitare questa modalità per ridurre la latenza delle transazioni di memoria a scapito della larghezza di banda. :</p> <p>Fare clic su una delle opzioni:</p> <ul style="list-style-type: none"> • Disabilitato (impostazione predefinita) • Enabled
RAS Support	<p>Consente di generare rapporti o registri degli errori causati dagli errori di memoria, PCIe o CPU. Le opzioni disponibili sono le seguenti:</p> <ul style="list-style-type: none"> • Enable on Memory modules • Enable on PCIe modules • Enable on CPU modules <p>Le opzioni non sono impostate in modo predefinito.</p>

Risparmio di energia

Tabella 10. Risparmio energetico

Opzione	Descrizione
AC Recovery	<p>Specifica come il computer risponderà quando viene applicata l'alimentazione c.a. dopo una perdita di corrente.</p> <p>Le impostazioni disponibili sono:</p> <ul style="list-style-type: none"> • Spento (impostazione predefinita) • Acceso • Ultimo stato di alimentazione
Auto On Time	<p>Consente di impostare l'ora in cui il computer deve accendersi automaticamente.</p> <p>Fare clic su una delle seguenti opzioni:</p> <ul style="list-style-type: none"> • Disabled (Disabilitato, impostazione predefinita) • Every Day (Ogni giorno) • Weekdays (Giorni feriali) • Select Days (Selezione giorni)
Deep Sleep Control	<p>Consente di definire i controlli quando è abilitata la modalità Deep Sleep.</p> <p>Fare clic su una delle opzioni:</p> <ul style="list-style-type: none"> • Disabled (Disabilitato, impostazione predefinita) • Abilitato solo in S5 • Abilitato in S4 e S5

Opzione	Descrizione
USB Wake Support	<p>Consente di abilitare la riattivazione del sistema dalla modalità Standby ad opera delle periferiche USB.</p> <ul style="list-style-type: none"> • Enable USB Wake Support (Abilita supporto riattivazione USB) <p>Questa opzione è abilitata per impostazione predefinita.</p>
Wake on LAN	<p>Questa opzione consente al computer di accendersi all'invio dello speciale segnale LAN. L'attivazione dallo stato di standby non è influenzata da questa impostazione e deve essere abilitata nel sistema operativo. Questa funzionalità si attiva solo quando il computer è collegato a una fonte di alimentazione CA.</p> <ul style="list-style-type: none"> • Disabled (Disattivata): non consente al sistema di accendersi attraverso speciali segnali LAN quando riceve un segnale di riattivazione dalla LAN o dalla LAN wireless. • LAN Only (Solo LAN): consente al sistema di essere acceso tramite speciali segnali LAN. • LAN with PXE Boot (LAN con avvio PXE): consente al sistema di accendersi e avviare immediatamente PXE quando riceve un pacchetto di riattivazione inviato al sistema in stato S4 o S5. <p>Nessuna delle opzioni è abilitata per impostazione predefinita.</p>
Block Sleep	<p>Consente il blocco dell'entrata in modalità sospensione (stato S3) nell'ambiente del sistema operativo.</p> <p>Questa opzione non è impostata per impostazione predefinita.</p>

Comportamento POST

Tabella 11. Comportamento del POST

Opzione	Descrizione
Numlock LED	<p>Specifica se è possibile abilitare la funzione Bloc Num all'avvio del sistema. Questa opzione è abilitata per impostazione predefinita.</p>
Keyboard Errors	<p>Specifica se gli errori relativi alla tastiera devono essere riportati all'avvio. Questa opzione è abilitata per impostazione predefinita.</p>
Extend BIOS POST Time	<p>Consente di creare ulteriori ritardi di pre-avvio e di visualizzare i messaggi di stato POST.</p> <p>Fare clic su una delle seguenti opzioni:</p> <ul style="list-style-type: none"> • 0 secondi (impostazione predefinita) • 5 seconds • 10 seconds (10 secondi)
Security Audit Display Disable (Disabilita visualizzazione controllo di sicurezza)	<p>Consente di disattivare la visualizzazione dei risultati del controllo di sicurezza in fase POST.</p> <ul style="list-style-type: none"> • Disable Display of Security Audit Display (Disabilita visualizzazione controllo di sicurezza) <p>Questa opzione non è impostata per impostazione predefinita.</p>
Full Screen logo	<p>Consente di visualizzare il logo a schermo intero se l'immagine corrisponde alla risoluzione dello schermo.</p> <ul style="list-style-type: none"> • Enable Full Screen Logo (Abilita logo schermo intero) <p>Questa opzione non è impostata per impostazione predefinita.</p>
Warnings and Errors	<p>Consente di selezionare le varie opzioni per arrestare, avvisare e attendere l'input dell'utente, continuare quando vengono rilevati avvisi ma interrompersi in caso di errori oppure continuare quando vengono rilevati errori o avvisi durante il processo POST.</p> <p>Fare clic su una delle seguenti opzioni:</p> <ul style="list-style-type: none"> • Prompt on Warnings and Error (Avverti in caso di avvisi ed errori) (impostazione predefinita) • Continua su avvisi • Continue on Warnings and Errors

Gestibilità

Tabella 12. Gestibilità

Opzione	Descrizione
USB Provision (Provisioning USB)	<p>Consente di eseguire il provisioning di Intel AMT utilizzando il file di provisioning locale tramite un dispositivo di archiviazione USB.</p> <ul style="list-style-type: none">· Enable USB Provision (Abilita provisioning USB) <p>i N.B.: Se questa opzione è disattivata, il provisioning di Intel AMT da un dispositivo di archiviazione USB viene bloccato.</p> <p>Questa opzione non è impostata per impostazione predefinita.</p>
MEBx Hotkey	<p>Consente di specificare se la funzione MEBx Hotkey dovrebbe essere attivata quando il sistema viene avviato</p> <p>Questa opzione è abilitata per impostazione predefinita.</p>

Supporto di virtualizzazione

Tabella 13. Supporto di virtualizzazione

Opzione	Descrizione
Virtualizzazione	<p>Questa opzione specifica se un VMM (Virtual Machine Monitor, Monitor di una macchina virtuale) può utilizzare capacità hardware aggiuntive offerte dalla tecnologia Intel Virtualization.</p> <ul style="list-style-type: none">· Enable Intel Virtualization Technology (Abilita tecnologia Intel Virtualization). <p>Questa opzione è abilitata per impostazione predefinita.</p>
VT for Direct I/O	<p>Consente o impedisce che il Virtual Machine Monitor (VMM) utilizzi le funzionalità aggiuntive dell'hardware offerte dalla tecnologia Intel Virtualization per I/O diretto.</p> <ul style="list-style-type: none">· Enable VT for Direct I/O (Abilita VT per I/O diretto) <p>Questa opzione è abilitata per impostazione predefinita.</p>
Trusted Execution	<p>Questa opzione specifica se un Measured Virtual Machine Monitor (MVMM) può utilizzare le funzioni hardware aggiuntive offerte da Intel Trusted Execution Program.</p> <ul style="list-style-type: none">· Trusted Execution <p>Questa opzione non è impostata per impostazione predefinita.</p>

Manutenzione

Tabella 14. Manutenzione

Opzione	Descrizione
Service Tag	Visualizza il Numero di servizio del computer.
Asset Tag	<p>Consente di creare un tag asset di sistema, se non è già impostato.</p> <p>Questa opzione non è impostata per impostazione predefinita.</p>
SERR Messages	<p>Controlla il meccanismo del messaggio SERR. Alcune schede grafiche richiedono la disattivazione del meccanismo del messaggio SERR.</p> <p>Questa opzione non è impostata per impostazione predefinita.</p>

Opzione	Descrizione
BIOS Downgrade	Consente di aggiornare le versioni precedenti del firmware del sistema. <ul style="list-style-type: none"> • Allow BIOS Downgrade Questa opzione è abilitata per impostazione predefinita.
Data Wipe	Consente di cancellare in modo sicuro i dati da tutti i dispositivi di archiviazione interni. <ul style="list-style-type: none"> • Wipe on Next Boot Questa opzione non è impostata per impostazione predefinita.
Bios Recovery (Ripristino del BIOS)	BIOS Recovery from Hard Drive: questa opzione è selezionata per impostazione predefinita. Consente di ripristinare il BIOS danneggiato da un file sul disco rigido o su una chiavetta USB esterna. BIOS Auto-Recovery: consente di ripristinare il BIOS automaticamente.  N.B.: Ripristino del BIOS dal disco rigido campo deve essere abilitato. Sempre eseguire controlli di integrità -esegue controlli di integrità su ogni avvio.

Registri di sistema

Tabella 15. Log di sistema

Opzione	Descrizione
BIOS events	Mostra il registro eventi del sistema e consente di cancellare il registro. <ul style="list-style-type: none"> • Cancella registro Questa opzione non è impostata per impostazione predefinita.

Configurazioni avanzate

Tabella 16. Configurazioni avanzate

Opzione	Descrizione
Pcie LinkSpeed	Consente di scegliere la velocità di collegamento PCIe. Fare clic su una delle seguenti opzioni: <ul style="list-style-type: none"> • Auto- predefinito • Gen1 • Gen2

Risoluzione con sistema SupportAssist

Tabella 17. Risoluzione sistema SupportAssist

Opzione	Descrizione
Auto OS Recovery Threshold	L'opzione Auto OS Recovery Threshold (Impostazione della soglia di ripristino automatico del sistema operativo) controlla il flusso di avvio automatico per la console di risoluzione del sistema SupportAssist e per lo strumento di ripristino del sistema operativo di Dell. Fare clic su una delle seguenti opzioni: <ul style="list-style-type: none"> • OFF • 1 • 2- Predefinito • 3

Aggiornamento del BIOS in Windows

Si raccomanda di aggiornare il BIOS (configurazione del sistema) durante la sostituzione della scheda di sistema o se è disponibile un aggiornamento.

i **N.B.:** Se è abilitato BitLocker, sarà necessario sospenderlo prima di aggiornare il BIOS di sistema e quindi riabilitarlo ad aggiornamento completato.

1. Riavviare il computer.
2. Visitare il sito **Dell.com/support**.
 - Inserire il **codice di matricola** oppure il **codice di servizio rapido** e cliccare su **Submit (Invia)**.
 - Fare clic su **Detect Product (Rileva prodotto)** e seguire le istruzioni visualizzate.
3. Se non si riesce a individuare il codice di matricola, fare clic su **Choose from all products (Scegli fra tutti i prodotti)**.
4. Selezionare la categoria **Products** (Prodotti) dall'elenco.

i **N.B.:** Scegliere la categoria appropriata per raggiungere la pagina del prodotto.

5. Selezionare il modello del computer per visualizzare la pagina di **Supporto del prodotto**.
6. Fare clic su **Get drivers** (Ottieni driver) e quindi su **Drivers and Downloads** (Driver e download). Viene visualizzata la sezione Drivers and Downloads (Driver e download).
7. Fare clic su **Find it myself** (Ricerca in autonomia).
8. Fare clic su **BIOS** per visualizzare le versioni del BIOS.
9. Identificare l'ultimo file del BIOS e fare clic su **Download** (Scarica).
10. Selezionare la modalità di download desiderata in **Selezionare la modalità di download desiderata** nella finestra di seguito, quindi fare clic su **Download file (Scarica file)**. Viene visualizzata la finestra **File Download (Scarica file)**.
11. Fare clic su **Save (Salva)** per salvare il file sul computer.
12. Fare clic su **Run (Esegui)** per installare le impostazioni del BIOS aggiornate sul computer. Seguire le istruzioni sulla schermata.

Aggiornamento del BIOS su sistemi con BitLocker abilitato

⚠ ATTENZIONE: Se BitLocker non è sospeso prima di aggiornare il BIOS, al successivo riavvio il sistema non riconoscerà il **tasto BitLocker**. Verrà richiesto di immettere la chiave di ripristino per proseguire e il sistema lo richiederà a ogni riavvio. Se la chiave di ripristino non è nota, ciò potrebbe causare una perdita di dati o una reinstallazione non necessaria del sistema operativo. Per ulteriori informazioni su questo argomento, consultare l'articolo della Knowledge Base: <https://www.dell.com/support/article/sln153694>

Aggiornamento del BIOS di sistema utilizzando un'unità di memoria flash USB

Se il sistema non può avviare Windows, ma è comunque necessario aggiornare il BIOS, scaricare il file del BIOS da un altro sistema e salvarlo in un'unità flash USB avviabile.

i **N.B.:** Sarà necessario utilizzare un'unità flash USB avviabile. Consultare l'articolo seguente per ulteriori dettagli. <https://www.dell.com/support/article/sln143196/>

1. Scaricare il file .EXE di aggiornamento del BIOS su un altro sistema.
2. Copiare il file, ad esempio O9010A12.exe, sull'unità flash USB avviabile.
3. Inserire l'unità flash USB nel sistema con il BIOS da aggiornare.
4. Riavviare il sistema e premere F12 quando viene visualizzato il logo Dell iniziale per visualizzare il menu di avvio temporaneo.
5. Utilizzando i tasti freccia, selezionare **USB Storage Device** e fare clic su **Enter**.
6. Il sistema si avvierà e mostrerà un dialogo C:\>.
7. Eseguire il file digitando il nome del file completo, ad esempio O9010A12.exe, quindi premere **Enter**.
8. Verrà caricata l'utilità di aggiornamento del BIOS. Seguire le istruzioni mostrate.



Figura 1. Schermata di aggiornamento del BIOS in DOS

Aggiornamento del BIOS Dell in ambienti Linux e Ubuntu

Se si desidera aggiornare il BIOS di sistema in un ambiente Linux come Ubuntu, consultare <https://www.dell.com/support/article/sln171755/>.

Aggiornamento del BIOS dal menu di avvio provvisorio F12

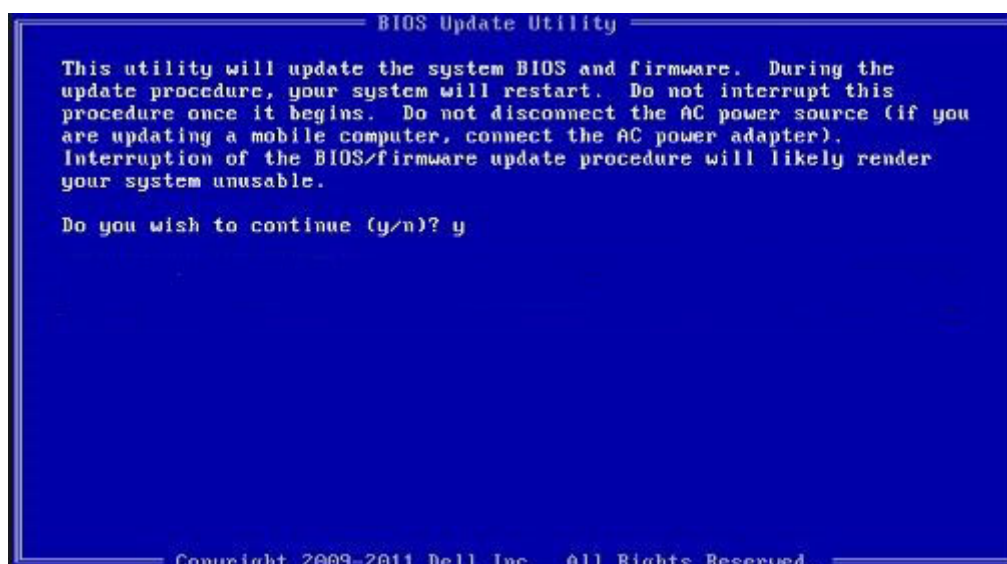
Aggiornare il BIOS di sistema utilizzando il file .exe di aggiornamento del BIOS copiato su una chiavetta USB FAT32 ed eseguendo l'avvio provvisorio con il menu F12.

Aggiornamento del BIOS

Per aggiornare il BIOS, è possibile aprire l'apposito file in Windows da una chiavetta USB avviabile oppure eseguire il menu di avvio provvisorio F12.

La maggior parte dei sistemi di Dell realizzati dopo il 2012 dispone di questa funzionalità ed è possibile eseguire l'avvio provvisorio del sistema con il tasto F12 per controllare se BIOS FLASH UPDATE compaia tra le opzioni di avvio del sistema in uso. Se l'opzione è presente nell'elenco, significa che è supportata per l'aggiornamento del BIOS.

i **N.B.:** Questa funzione può essere utilizzata solo sui sistemi che hanno l'opzione di aggiornamento Flash del BIOS nel menu F12 di avvio provvisorio.

Aggiornamento dal menu di avvio provvisorio

Per aggiornare il BIOS dal menu F12 di avvio provvisorio, è necessario quanto segue:

- Chiavetta USB formattata con il file system FAT32 (la chiavetta non deve essere avviabile)
- File eseguibile del BIOS scaricato dal sito Web del supporto tecnico di Dell e copiato nella radice della chiavetta USB
- Adattatore di alimentazione CA collegato al sistema
- Batteria del sistema funzionante per aggiornare il BIOS

Attenersi alla seguente procedura per eseguire l'aggiornamento Flash del BIOS dal menu F12:

⚠ **ATTENZIONE:** Non spegnere il sistema durante il processo di aggiornamento del BIOS. Lo spegnimento del sistema potrebbe impedire di avviarlo.

1. A sistema spento, inserire in una porta USB la chiavetta in cui sono stati copiati i file dell'aggiornamento Flash.
2. Accendere il sistema e premere il tasto F12 per accedere al menu di avvio provvisorio, evidenziare BIOS Update utilizzando i pulsanti del mouse o i tasti freccia, quindi premere **Invio**.

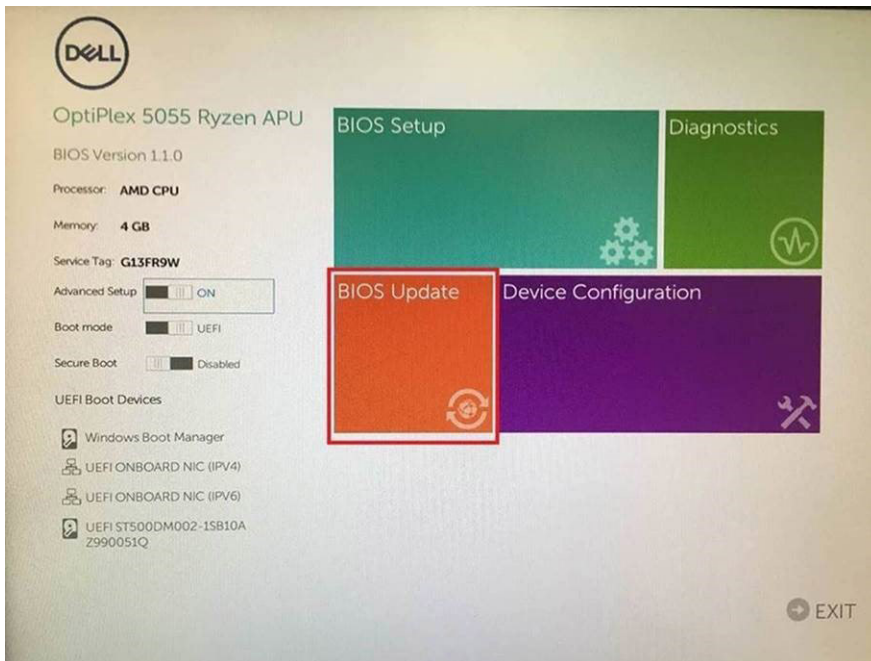

3. Dopo che si aprirà il menu di aggiornamento Flash del BIOS, fare clic su **Flash from file**.

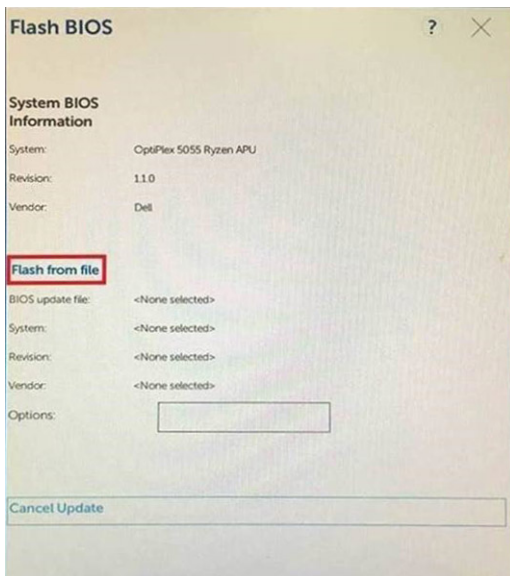

4. Selezionare il dispositivo USB esterno

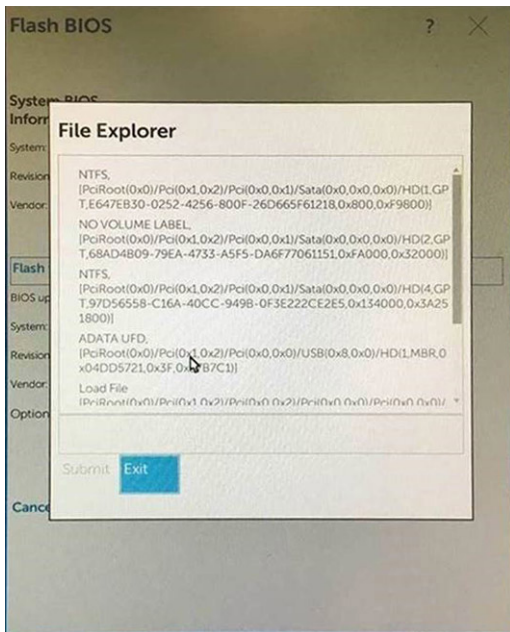

5. Una volta selezionato il file, fare doppio clic sul file di destinazione dell'aggiornamento, quindi premere Invia.

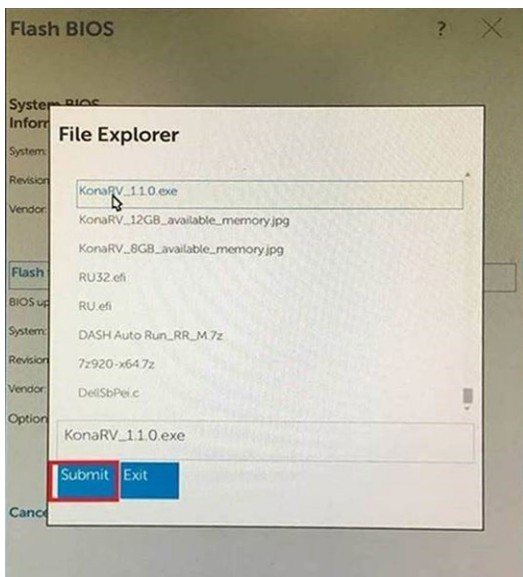

6. Fare clic su il **Update BIOS** (Aggiorna il BIOS) per riavviare il sistema e aggiornare il BIOS.

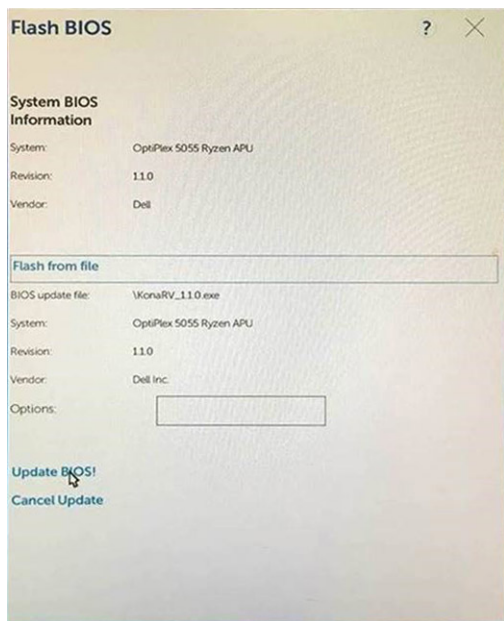

7. Al termine il sistema verrà riavviato e il processo di aggiornamento del BIOS sarà completo.

Opzioni per controller MegaRAID

Durante l'avvio, premere <CTRL> + <R> quando richiesto alla schermata del BIOS per avviare l'utilità di configurazione del BIOS.

Tabella 18. Utilità di configurazione di MegaRAID

Opzione	Descrizione
VD Mgmt (Virtual Device Management)	<p>Questa opzione viene utilizzata per importare la configurazione esistente nel controller RAID o per cancellare la configurazione esistente. Il pannello a destra nello schermo elenca gli attributi dell'unità virtuale o dell'altro dispositivo selezionato nel pannello a sinistra.</p> <ul style="list-style-type: none"> • Unità virtuali • Unità • Dimensioni disponibili • Unità hot spare
PD Mgmt (Physical Drive Management)	<p>Questa schermata visualizza le informazioni di base sulle unità fisiche collegate al controller selezionato, inclusi ID unità, fornitore, dimensioni, tipo e stato e consente di gestire le unità.</p> <p>Premere F2 per accedere al menu contestuale:</p> <ul style="list-style-type: none"> • Ricostruzione • Copyback • Individuazione • Collocare online l'unità • Collocare offline l'unità • Effettuare HS globale • Rimuovere l'unità hot spare • Effettuare JBOD • Rimuovere la configurazione da un elemento • Preparare per la rimozione
Ctrl Mgmt (Control Management)	<p>Questa schermata consente di modificare le impostazioni per le opzioni del controller, ad esempio Enable Controller BIOS (Abilita BIOS controller), Enable BIOS Stop on Error (Abilita blocco BIOS in</p>

Opzione	Descrizione
	caso di errore) e altre. Inoltre, consente di selezionare un disco virtuale avviabile e di ripristinare le impostazioni predefinite del controller.
Caratteristiche	La schermata visualizza le proprietà del controller, ad esempio le versioni correnti del BIOS, il firmware MegaRAID, l'utilità di configurazione e il blocco di avvio.

 **N.B.:** Premere <CTRL> + <N> per passare alla schermata successiva e premere <CTRL> + <P> per tornare alla schermata precedente.

Password di sistema e password di installazione

Tabella 19. Password di sistema e password di installazione

Tipo di password	Descrizione
Password del sistema	La password da inserire per accedere al sistema.
Password della configurazione	La password da inserire per accedere ed effettuare modifiche alle impostazioni del BIOS del computer.

È possibile creare una password del sistema e una password della configurazione per proteggere il computer.

 **ATTENZIONE:** Le funzionalità della password forniscono un livello di sicurezza di base per i dati sul computer.

 **ATTENZIONE:** Chiunque può accedere ai dati memorizzati sul computer se non è bloccato o se lasciato incustodito.

 **N.B.:** L'opzione della password di sistema e configurazione è disattivata.

Assegnazione di una password di configurazione del sistema.

È possibile assegnare una nuova **Password di sistema o amministratore** solo se lo stato è **Non impostato**.

Per entrare nell'installazione del sistema, premere F2 immediatamente dopo l'accensione o il riavvio.

- Nella schermata **System BIOS** o **System Setup**, selezionare **Security** e premere Invio. La schermata **Security (Protezione)** viene visualizzata.
- Selezionare **System Password (Password di sistema)** o **Admin Password (Password amministratore)** e creare una password nel campo **Enter the new password (Immettere la nuova password)**.
Utilizzare le seguenti linee guida per assegnare la password del sistema:
 - Una password può contenere fino a 32 caratteri.
 - La password può contenere numeri tra 0 e 9.
 - Sono consentite solo lettere minuscole, lettere maiuscole non sono consentite.
 - Sono consentiti solo i seguenti caratteri speciali: spazio, ("), (+), (.), (-), (.), (/), (:), ([), (\), (]), (^).
- Digitare la password di sistema inserita in precedenza nel campo **Confirm new password (Conferma nuova password)** e fare clic su **OK**.
- Premere Esc e un messaggio richiede di salvare le modifiche.
- Premere Y per salvare le modifiche.
Il computer si riavvia.

Eliminazione o modifica di una password di installazione e di sistema esistente

Assicurarsi che **Password Status** sia sbloccato (nella configurazione del sistema) prima di tentare di eliminare o modificare la password del sistema esistente e/o la password di configurazione. Non è possibile eliminare o modificare una password di installazione e di sistema esistente se **Password Status** è impostato su Locked.

Per entrare nell'installazione del sistema, premere F2 immediatamente dopo l'accensione o il riavvio.

1. Nella schermata **System BIOS** o **System Setup**, selezionare **System Security** e premere **Invio**.
La schermata **System Security (Protezione del sistema)** viene mostrata.
2. Nella schermata **System Security (Protezione del sistema)**, verificare che **Password Status (Sato password)** sia **Unlocked (Sbloccato)**.
3. Selezionare **System Password**, alterare o eliminare la password del sistema esistente e premere **Invio** o Tab.
4. Selezionare **System Password**, alterare o eliminare la password dell'installazione esistente e premere **Invio** o Tab.
 **N.B.:** Se vengono modificate la password del sistema e/o della configurazione, reinserire la nuova password quando richiesto. Se vengono eliminate la password del sistema e/o la password della configurazione, confermare l'eliminazione quando richiesto.
5. Premere Esc e un messaggio richiede di salvare le modifiche.
6. Premere Y per salvare le modifiche e uscire dall'installazione del sistema.
Il computer si riavvierà.

Software

Il presente capitolo descrive i sistemi operativi supportati e fornisce istruzioni su come installare i driver.

Argomenti:

- Sistemi operativi supportati
- Download dei driver
- Driver del chipset
- Driver del controller grafico
- Porte
- Driver USB
- Driver di rete
- Driver audio
- Driver del controller di storage
- Altri driver

Sistemi operativi supportati

Tabella 20. Sistemi operativi

Sistemi operativi supportati	
Windows 10	<ul style="list-style-type: none"> • Windows 10 Pro a 64 bit preinstallato • Windows 10 Enterprise preinstallato - 64 bit
Windows 7	Windows 7 Pro - 64 bit
Linux	<ul style="list-style-type: none"> • RHEL 7.3 • Ubuntu 16.04 • NeoKylin v6.0

Download dei driver

1. Accendere il computer.
2. Visitare il sito **Dell.com/support**.
3. Fare clic su **Product Support (Supporto prodotto)**, immettere il Numero di Servizio del computer, quindi fare clic su **Submit (Invia)**.





































N.B.: Se non si dispone del Numero di Servizio, utilizzare la funzione di rilevamento automatico o ricercare manualmente il modello del sistema.

4. Fare clic su **Drivers and Downloads (Driver e download)**.
5. Selezionare il sistema operativo installato nel sistema.
6. Far scorrere la pagina verso il basso e selezionare il driver da installare.
7. Fare clic su **Download File (Scarica file)** per scaricare il driver per il computer.
8. Al termine del download, accedere alla cartella in cui è stato salvato il file del driver.
9. Fare doppio clic sull'icona del file del driver e seguire le istruzioni sullo schermo.



Driver del chipset

Controllare che i driver del chipset Intel e di Intel Management Engine siano già installati nel computer.

- ▼  System devices
 -  ACPI Fixed Feature Button
 -  ACPI Module Device
 -  Advanced programmable interrupt controller
 -  Composite Bus Enumerator
 -  Direct memory access controller
 -  High Definition Audio Controller
 -  High Definition Audio Controller
 -  Intel(R) C620 series chipset CSME: IDE Redirection - A1BC
 -  Intel(R) C620 series chipset LPC Controller - A1C1
 -  Intel(R) C620 series chipset MROM 0 - A1EC
 -  Intel(R) C620 series chipset MROM 1 - A1ED
 -  Intel(R) C620 series chipset PCI Express Root Port #1 - A190
 -  Intel(R) C620 series chipset PCI Express Root Port #8 - A197
 -  Intel(R) C620 series chipset PMC - A1A1
 -  Intel(R) C620 series chipset SMBus - A1A3
 -  Intel(R) C620 series chipset SPI Controller - A1A4
 -  Intel(R) C620 series chipset Thermal Subsystem - A1B1
 -  Intel(R) Management Engine Interface
 -  Intel(R) Xeon(R) processor P family/Core i7 CBDMA Registers - 2021
 -  Intel(R) Xeon(R) processor P family/Core i7 CBDMA Registers - 2021
 -  Intel(R) Xeon(R) processor P family/Core i7 CBDMA Registers - 2021
 -  Intel(R) Xeon(R) processor P family/Core i7 CBDMA Registers - 2021
 -  Intel(R) Xeon(R) processor P family/Core i7 CBDMA Registers - 2021
 -  Intel(R) Xeon(R) processor P family/Core i7 CBDMA Registers - 2021
 -  Intel(R) Xeon(R) processor P family/Core i7 CBDMA Registers - 2021
 -  Intel(R) Xeon(R) processor P family/Core i7 CBDMA Registers - 2021
 -  Intel(R) Xeon(R) processor P family/Core i7 CBDMA Registers - 2021
 -  Intel(R) Xeon(R) processor P family/Core i7 CBDMA Registers - 2021
 -  Intel(R) Xeon(R) processor P family/Core i7 CHA Registers - 2057
 -  Intel(R) Xeon(R) processor P family/Core i7 CHA Registers - 2054
 -  Intel(R) Xeon(R) processor P family/Core i7 CHA Registers - 2056
 -  Intel(R) Xeon(R) processor P family/Core i7 CHA Registers - 2055
 -  Intel(R) Xeon(R) processor P family/Core i7 CHA Registers - 208E

Driver del controller grafico

Accertarsi che il driver del controller grafico sia già installato sul sistema.

- ▼  Display adapters
 -  NVIDIA NVS 310

Porte

Accertarsi che i driver delle porte siano già installati nel computer.

- ▼  Ports (COM & LPT)
 -  Communications Port (COM1)
 -  Intel(R) Active Management Technology - SOL (COM3)



Driver USB

Accertarsi che i driver USB siano già installati sul computer.

- ▼  Universal Serial Bus controllers
 -  Generic SuperSpeed USB Hub
 -  Generic USB Hub
 -  Intel(R) USB 3.0 eXtensible Host Controller - 1.0 (Microsoft)
 -  USB Composite Device
 -  USB Mass Storage Device
 -  USB Root Hub (xHCI)

Driver di rete

Il driver è denominato Intel I219-LM Ethernet Driver.

- ▼  Network adapters
 -  Intel(R) Ethernet Connection (3) I219-LM



Driver audio

Accertarsi che i driver audio siano già installati sul computer.

-  Sound, video and game controllers
 -  NVIDIA High Definition Audio
 -  Realtek Audio
- ▼  Audio inputs and outputs
 -  Speakers / Headphones (Realtek Audio)

Driver del controller di storage

Accertarsi che i driver del controller di storage siano già installati sul computer.

- ▼  Storage controllers
 -  Intel(R) C600+/C220+ series chipset SATA RAID Controller
 -  Microsoft Storage Spaces Controller

Altri driver

Questa sezione elenca i dettagli dei driver di tutti gli altri componenti di Gestione dispositivi.



Driver dei dispositivi di sicurezza

Accertarsi che i driver dei dispositivi di sicurezza siano già installati nel computer.

- ▼  Security devices
 -  Trusted Platform Module 1.2



Driver dei dispositivi software

Accertarsi che i driver del software siano già installati nel computer.

- ▼  Software devices
 -  Microsoft Device Association Root Enumerator
 -  Microsoft GS Wavetable Synth



Driver Human Interface Device

Accertarsi che i driver Human Interface Device siano già installati nel computer.

- ▼  Human Interface Devices
 -  USB Input Device

Firmware

Accertarsi che i driver del firmware siano già installati sul computer.

- ▼  Firmware
 -  System Firmware

Risoluzione dei problemi

La seguente sezione descrive le procedure per la risoluzione dei problemi più comuni che possono essere eseguite per risolvere alcuni problemi del computer.

Argomenti:

- [Diagnostica della valutazione del sistema di pre-avvio Dell - Diagnostica ePSA 3.0](#)
- [Codici degli indicatori del disco rigido](#)
- [Codici del pulsante di alimentazione lampeggiante in fase di preavvio](#)

Diagnostica della valutazione del sistema di pre-avvio Dell - Diagnostica ePSA 3.0

Per invocare la diagnostica ePSA, procedere in uno dei seguenti modi:

- Premere il tasto F12 in fase POST e scegliere l'opzione **ePSA or Diagnostics** (ePSA o diagnostica) dal menu di avvio temporaneo.
- Tenere premuto il tasto FN (tasto Funzione, sulla tastiera) e accendere il sistema.

Esecuzione diagnostica ePSA

Richiamare l'avvio della diagnostica utilizzando uno dei metodi suggeriti di seguito:

1. Accendere il computer.
2. Durante l'avvio, premere il tasto F12 quando viene visualizzato il logo Dell.
3. Nel menu di avvio dello schermo, utilizzare i tasti freccia su/giù per selezionare l'opzione **Diagnostic** (Diagnostica), quindi premere **INVIO**.

i **N.B.:** Viene visualizzata la finestra **Enhanced Pre-boot System Assessment (Valutazione avanzata del sistema in fase di pre-avvio)**, con elencati tutti i dispositivi rilevati nel computer. La diagnostica inizia ad avviare i test su tutti i dispositivi rilevati.

4. Premere la freccia nell'angolo in basso a destra per passare all'elenco delle pagine. Gli elementi rilevati sono elencati e testati.
5. Se si desidera eseguire un test di diagnostica su un dispositivo specifico, premere Esc e fare clic su **Yes (Sì)** per fermare il test di diagnostica.
6. Selezionare il dispositivo dal pannello sinistro e fare clic su **Run Tests (Esegui i test)**.
7. In caso di problemi, viene visualizzato un messaggio di errore. Annotare il codice di errore e contattare Dell.

Codici degli indicatori del disco rigido

Ciascun cassetto per disco rigido ha un indicatore LED di attività e uno di stato. Gli indicatori forniscono informazioni sullo stato corrente del disco rigido. L'indicatore LED di attività indica se il disco rigido è attualmente in uso. L'indicatore LED di stato indica la condizione di alimentazione dell'unità.

Indicatori del disco rigido

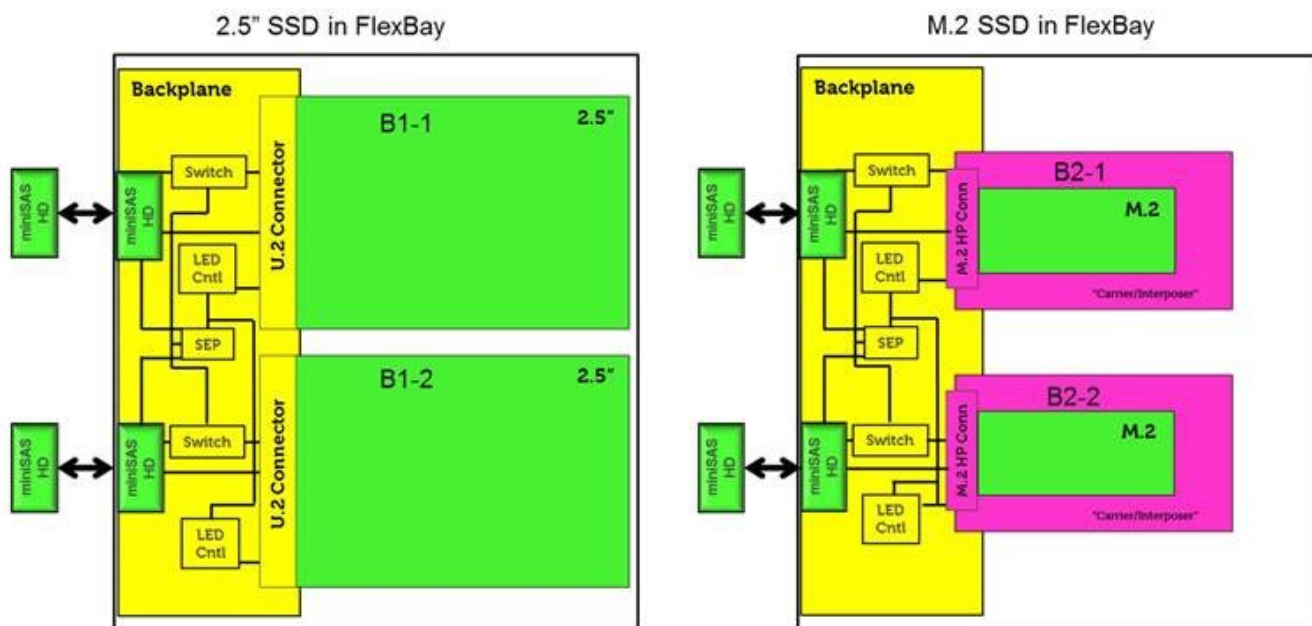

N.B.: Gli indicatori LED di stato o di attività funzionano solo con un backplane con ciascun alloggiamento mostrato di seguito.



Figura 2. Indicatori del disco rigido

1. indicatore LED di attività del disco rigido
2. indicatore LED di stato del disco rigido
3. da 2,5 pollici

N.B.: Se il disco rigido è in modalità Advanced Host Controller Interface (AHCI), l'indicatore LED di stato non si accende.

N.B.: Il comportamento dell'indicatore di stato dell'unità è gestito da Spazi di archiviazione diretta. Non tutti gli indicatori di stato dell'unità possono essere utilizzati.

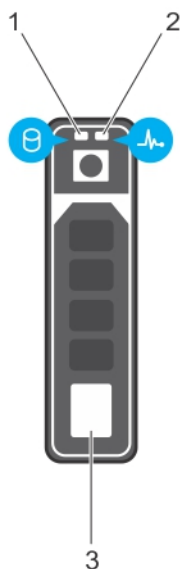
Tabella 21. Codici degli indicatori del disco rigido

Codice dell'indicatore di stato del disco rigido	Condizione
Lampeggia in verde due volte al secondo	Identificazione dell'unità o preparazione alla rimozione.
Disattivata	Unità pronta per la rimozione. i N.B.: L'indicatore di stato dell'unità rimane spento finché tutte le unità vengono inizializzate dopo l'accensione del sistema. Le unità non sono pronte per la rimozione durante questo periodo.
Lampeggia in verde, giallo e quindi si spegne	Guasto di un'unità previsto
Lampeggia in giallo quattro volte al secondo	Unità guasta
Lampeggia lentamente in verde	Ricostruzione unità
Verde fisso	Unità in linea
Lampeggia in verde per tre secondi, in giallo per tre secondi e quindi si spegne dopo sei secondi	Ricostruzione interrotta.

Codici del pulsante di alimentazione lampeggiante in fase di preavvio

Tabella 22. Stato del LED del pulsante di alimentazione

Stato del LED del pulsante di alimentazione	Descrizione
Disattivata	Il sistema è spento Il LED è inattivo.
Ambra lampeggiante	Stato iniziale del LED all'accensione. Vedere la tabella di seguito per conoscere i possibili guasti e per suggerimenti correttivi in caso di luce gialla lampeggiante.
Bianco lampeggiante	Il sistema si trova in modalità a basso consumo, S1 oppure S3. Ciò non indica una condizione di errore.
Giallo fisso	Il secondo stato del LED all'accensione indica che il segnale POWER_GOOD è attivo e l'alimentatore dovrebbe funzionare in modo corretto.
Bianco fisso	il sistema è in stato S0. Si tratta dello stato di alimentazione normale di una macchina funzionante. Il BIOS accende i LED con questo stato per indicare che ha iniziato a recuperare i codici operativi.

Tabella 23. Tabella dell'indicatore diagnostico

Indicatore di alimentazione: giallo/bianco lampeggiante	Sequenza lampeggiante gialla/bianca	Descrizione del problema	Soluzione consigliata
1-1	1 lampeggiamento giallo seguito da una breve pausa, 1 lampeggiamento bianco e lunga pausa, a ripetizione	Errori della scheda di sistema	Per risolvere il problema con la scheda di sistema, contattare il supporto tecnico.
1-2	1 lampeggiamento giallo seguito da una breve pausa, 2 lampeggiamenti bianchi e lunga pausa, a ripetizione	Cablaggio errato dell'alimentatore, errore della scheda di sistema o dell'alimentatore	<ul style="list-style-type: none"> Se si è in grado di tentare di risolvere il problema, restringere il campo eseguendo un test BIST dell'alimentatore e ricollegare il cavo. Se il problema non si risolve, contattare il supporto tecnico.

Indicatore di alimentazione: giallo/bianco lampeggiante	Sequenza lampeggiante gialla/bianca	Descrizione del problema	Soluzione consigliata
1-3	1 lampeggiamento giallo seguito da una breve pausa, 3 lampeggiamenti bianchi e lunga pausa, a ripetizione	Errore della scheda di sistema, della memoria o del processore	<ul style="list-style-type: none"> • Se si è in grado di tentare di risolvere il problema, restringere il campo ricollocando la memoria e sostituendola con una funzionante, se disponibile. • Se il problema non si risolve, contattare il supporto tecnico.
2-1	2 lampeggiamenti gialli seguito da una breve pausa, 1 lampeggiamento bianco e lunga pausa, a ripetizione	Errore del processore	<ul style="list-style-type: none"> • È in corso l'attività di configurazione della CPU oppure è stato rilevato un errore della CPU. • Contattare il supporto tecnico. • Se si può aiutare nella risoluzione dei problemi, assicurarsi che CPU 0 sia installato e che CPU0 e CPU1 siano una coppia corrispondente identica, quindi inserire CPU funzionanti, se disponibili. • Se il problema non si risolve, contattare il supporto tecnico.
2-2	2 lampeggiamenti gialli seguito da una breve pausa, 2 lampeggiamenti bianchi e lunga pausa, a ripetizione	Scheda madre: errore della memoria ROM del BIOS	<ul style="list-style-type: none"> • Il sistema è in modalità di recupero. • Aggiornare alla versione più recente del BIOS. Se il problema persiste, contattare il supporto tecnico.
2-3	2 lampeggiamenti gialli seguito da una breve pausa, 3 lampeggiamenti bianchi e lunga pausa, a ripetizione	Nessuna memoria	<ul style="list-style-type: none"> • Se il cliente è in grado di tentare di risolvere il problema, restringere il campo rimuovendo i moduli di memoria uno a uno per individuare quello che presenta l'errore e per passare a una memoria funzionante, se disponibile. • Contattare il supporto tecnico.
2-4	2 lampeggiamenti gialli seguito da una breve pausa, 4 lampeggiamenti bianchi e lunga pausa, a ripetizione	Guasto memoria/RAM	<ul style="list-style-type: none"> • Se il cliente è in grado di tentare di risolvere il problema, restringere il campo rimuovendo i moduli di memoria uno a uno per individuare quello che presenta l'errore e per passare a una memoria funzionante, se disponibile. • Contattare il supporto tecnico.

Indicatore di alimentazione: giallo/bianco lampeggiante	Sequenza lampeggiante gialla/bianca	Descrizione del problema	Soluzione consigliata
2-5	2 lampeggiamenti gialli seguito da una breve pausa, 5 lampeggiamenti bianchi e lunga pausa, a ripetizione	Memoria installata non valida	<ul style="list-style-type: none"> • È in corso l'attività di configurazione del sottosistema di memoria. I moduli di memoria sono stati rilevati, ma sono incompatibili o la configurazione non è valida. • Se il cliente è in grado di tentare di risolvere il problema, restringere il campo rimuovendo uno a uno i moduli di storage sulla scheda madre per individuare quello che presenta l'errore. • Contattare il supporto tecnico.
2-6	2 lampeggiamenti gialli seguito da una breve pausa, 6 lampeggiamenti bianchi e lunga pausa, a ripetizione	Scheda madre: chipset	<ul style="list-style-type: none"> • Rilevato errore irreversibile della scheda di sistema • Se il cliente è in grado di tentare di risolvere il problema, restringere il campo rimuovendo uno a uno i componenti sulla scheda madre per individuare quello che presenta l'errore. • Se uno dei componenti presenta errori, sostituirlo. • Contattare il supporto tecnico.
3-2	3 lampeggiamenti gialli seguito da una breve pausa, 2 lampeggiamenti bianchi e lunga pausa, a ripetizione	Periferica o scheda video PCI	<ul style="list-style-type: none"> • L'attività di configurazione del dispositivo PCI è in avanzamento oppure è stato rilevato un guasto del dispositivo PCI. • Se si è in grado di tentare di risolvere il problema, restringere il campo ricollocando le schede PCI e rimuovendole una a una per individuare quella che presenta l'errore. • Contattare il supporto tecnico.
3-3	3 lampeggiamenti gialli seguito da una breve pausa, 3 lampeggiamenti bianchi e lunga pausa, a ripetizione	Ripristino del BIOS 1	<ul style="list-style-type: none"> • Il sistema è in modalità di recupero. • Aggiornare alla versione più recente del BIOS. Se il problema persiste, contattare il supporto tecnico.
3-4	3 lampeggiamenti gialli seguito da una breve pausa, 4 lampeggiamenti bianchi e lunga pausa, a ripetizione	Ripristino del BIOS 2	<ul style="list-style-type: none"> • Il sistema è in modalità di recupero.

Indicatore di alimentazione: giallo/bianco lampeggiante	Sequenza lampeggiante gialla/bianca	Descrizione del problema	Soluzione consigliata
			<ul style="list-style-type: none"> • Aggiornare alla versione più recente del BIOS. Se il problema persiste, contattare il supporto tecnico.
4-6	4 lampeggiamenti gialli seguito da una breve pausa, 6 lampeggiamenti bianchi e lunga pausa, a ripetizione	Volume RAID danneggiato	<ul style="list-style-type: none"> • Volume RAID danneggiato. • Se si è in grado di fornire assistenza per risolvere il problema, utilizzare il menu F12 per accedere alla scheda Device Configuration (Configurazione del dispositivo). Ricostruire, se possibile, il volume RAID • Contattare il supporto tecnico.
4-7	4 lampeggiamenti gialli seguito da una breve pausa, 7 lampeggiamenti bianchi e lunga pausa, a ripetizione	Coperchio laterale del sistema mancante	<ul style="list-style-type: none"> • Il coperchio laterale (sinistro o destro) del sistema è mancante. • Scollegare l'alimentazione, installare nuovamente tutti i coperchi laterali nel telaio e ricollegare l'alimentazione. • Contattare il supporto tecnico.

Come contattare Dell

 **N.B.: Se non si dispone di una connessione Internet attiva, è possibile trovare i recapiti sulla fattura di acquisto, sulla distinta di imballaggio, sulla fattura o sul catalogo dei prodotti Dell.**

Dell offre diverse opzioni di servizio e assistenza telefonica e online. La disponibilità varia per paese e prodotto, e alcuni servizi potrebbero non essere disponibili nella vostra zona. Per contattare Dell per problemi relativi alla vendita, all'assistenza tecnica o all'assistenza clienti:

1. Accedere all'indirizzo Web **Dell.com/support**.
2. Selezionare la categoria di assistenza.
3. Verificare il proprio Paese nel menu a discesa **Scegli un Paese** nella parte inferiore della pagina.
4. Selezionare l'appropriato collegamento al servizio o all'assistenza in funzione delle specifiche esigenze.