

Precision 3240 Compact

Installationsguide för tillbehör

Anmärkningar, försiktighetsbeaktanden och varningar



 **OBS:** OBS innehåller viktig information som hjälper dig att få ut det mesta av produkten.

 **CAUTION: VIKTIGT anger antingen risk för skada på maskinvara eller förlust av data och förklarar hur du kan undvika problemet.**

 **WARNING: En WARNING visar på en potentiell risk för egendoms-, personskador eller dödsfall.**

Kapitel 1: Innan du börjar.....	4
Kapitel 2: Precision Compact VESA-fäste.....	5
Kapitel 3: Precision Compact Dual VESA-fäste.....	7
Kapitel 4: VESA-fäste för Dells bildskärmsstativ.....	12
Kapitel 5: Dells A/C-adapterfäste.....	16
Under skrivbordet.....	16
På bildskärmsstativet.....	18
Kapitel 6: Precision Compact-dammfilter.....	22
Kapitel 7: Precision Compact-kabelhölje.....	24
Kapitel 8: När tillbehöret har installerats.....	29
Kapitel 9: Få hjälp och kontakta Dell.....	30
Bilaga A: Lista över skruvstorlek.....	32
Bilaga B: Rekommenderade verktyg.....	33

Innan du börjar

1. Spara och stäng alla öppna filer samt avsluta alla öppna program.
2. Stäng av datorn. Klicka på **Start** >  **Ström** > **Stäng av**.
 **OBS:** Om du använder ett Linux-operativsystem finns det anvisningar för hur du stänger av systemet i operativsystemets dokumentation.
3. Koppla bort datorn och alla anslutna enheter från eluttagen.
4. Koppla bort alla anslutna nätverksenheter och all kringutrustning, t.ex. tangentbord, mus och bildskärm, från datorn.
 **CAUTION: Nätverkskablar kopplas först loss från datorn och sedan från nätverksenheten.**
5. Om datorn eller adaptorn installeras på bildskärmen:
 - a. Koppla bort strömkabeln och alla bildskärmskablar från bildskärmen.
 - b. Ta bort stativet från bildskärmen och placera bildskärmen på en ren och mjuk yta.

Precision Compact VESA-fäste

För att slippa ett stökigt skrivbord kan du använda Precision Compact VESA-fästet för att montera Precision 3240 Compact-systemet under skrivbordet.

1. Följ anvisningarna i [Innan du börjar](#).

2. **i** **OBS:** Precision Compact VESA-fästet har hål för skruvarna som sitter 100 mm x 100 mm isär.

Montera VESA-fästet under skrivbordet med ansatsskruven vänd mot insidan av skrivbordet.

3. Använd de fyra M4x10-skruvarna för att fästa VESA-fästet under skrivbordet.

i **OBS:** För in skruvmejseln genom de fyrkantiga hålen på VESA-fästet för att montera de gängskärande skruvarna på undersidan av skrivbordet.

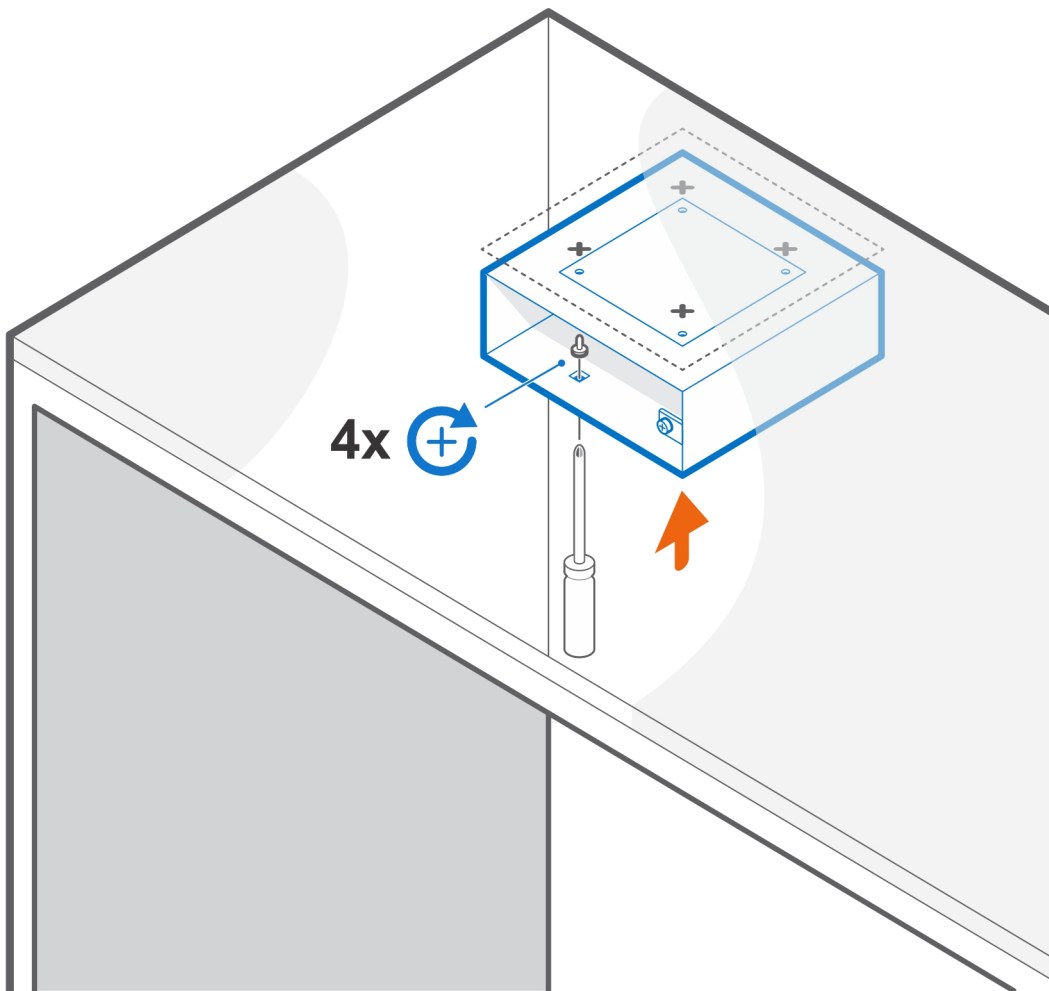

4. För in systemet i VESA-fästet.

i **OBS:** Kontrollera att Dell-logotypen på systemet är vänd åt samma håll som Δ (triangel-ikonen) på VESA-fästet.

5. Dra åt ansatsskruven för att fästa systemet i VESA-fästet.

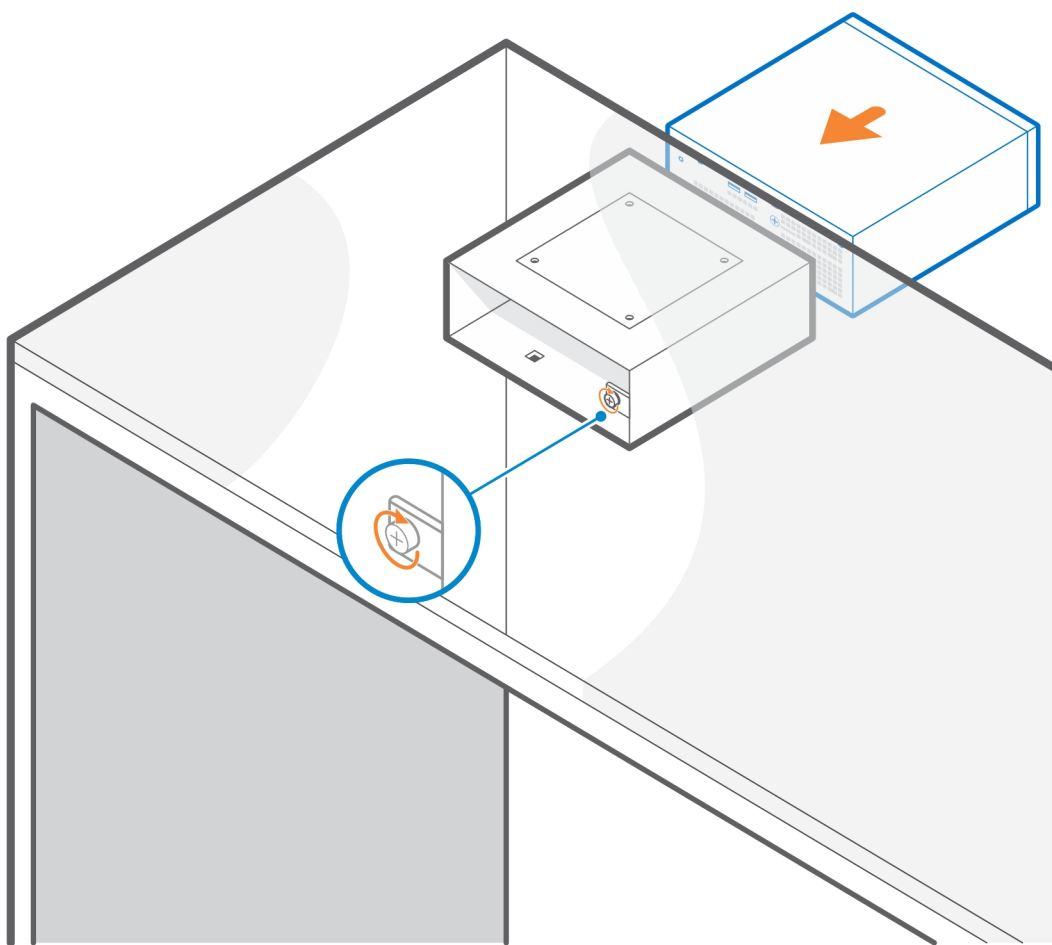

6. Följ anvisningarna i [När tillbehöret har installerats](#).

Relaterade länkar:

- [Precision Compact-dammfilter](#)
- [Precision Compact-kabelhölje](#)
- [Dells A/C-adapterfäste](#)

Precision Compact Dual VESA-fäste

För en flexibel installation kan du använda Precision Compact Dual VESA-fästet för att fästa Precision 3240 Compact-systemet på en VESA-kompatibel arm för en eller två skärmar.

Precision Compact Dual VESA-fästet har stöd för följande bildskärmsarmar:

- Dell-arm för två skärmar – MDA20
- Dell-arm för en skärm – MSA20

 **OBS:** Precision Compact Dual VESA-fästet har stöd för skärmar på upp till 68,58 cm (27 tum).

 **OBS:** För att undvika att bildskärmen lutar nedåt kan användaren dra åt gångjärnsskruven på armen för att hålla bildskärmsstativet i en bekväm vinkel.

1. Följ anvisningarna i [Innan du börjar](#).

2.  **CAUTION: För att undvika skador på bildskärmen måste du se till att du placerar bildskärmen på en skyddsmatta.**

Placera bildskärmen på en mjuk duk eller kudde nära skrivbordets kant så att stativets bas sticker ut utanför kanten.

3. Placera VESA-fästet på baksidan av bildskärmen.

 **OBS:** Kontrollera att sidan med Δ (triangel-ikonen) på fästet är vänd uppåt.

4. Använd de fyra M4x10-skruvarna för att fästa VESA-fästet på baksidan av bildskärmen.

 **OBS:** För in skruvmejseln genom de fyrkantiga hålen på VESA-fästet för att montera skruvarna bakom bildskärmen.

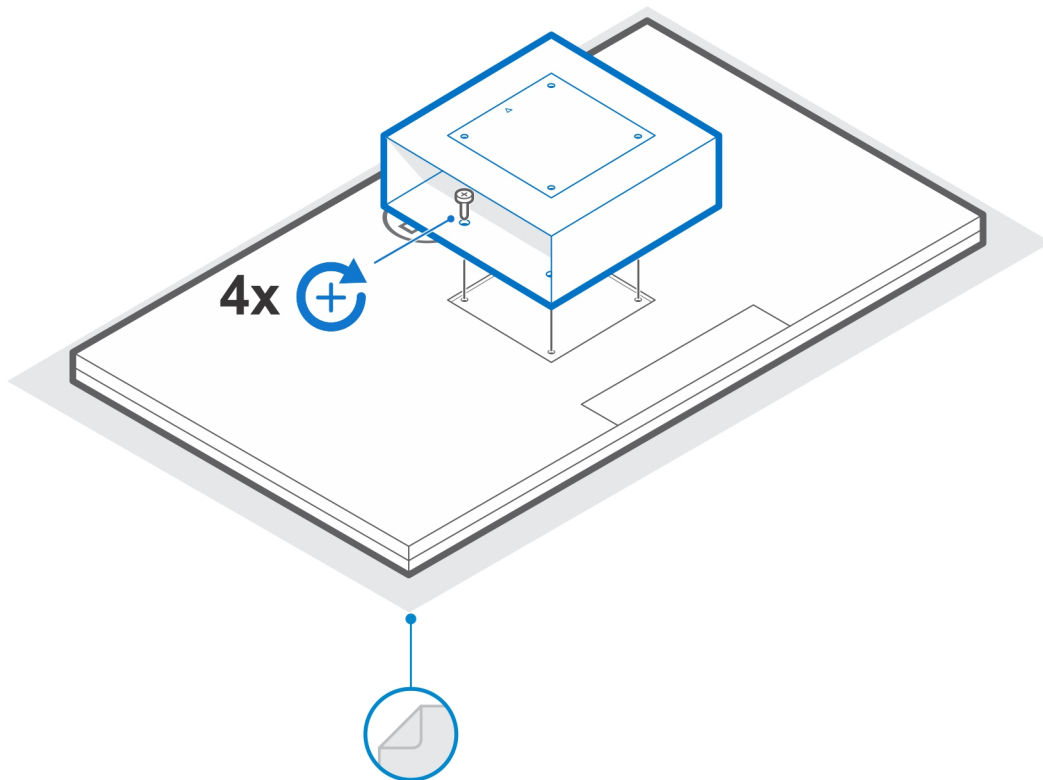

5. För in systemet i VESA-fästet och rikta in skruvhålen på VESA-fästet med skruvhålen på systemet.

i **OBS:** Kontrollera att Dell-logotypen på systemet är vänd åt samma håll som Δ (triangel-ikonen) på VESA-fästet.

6. Dra åt ansatsskruven för att fästa systemet i VESA-fästet.

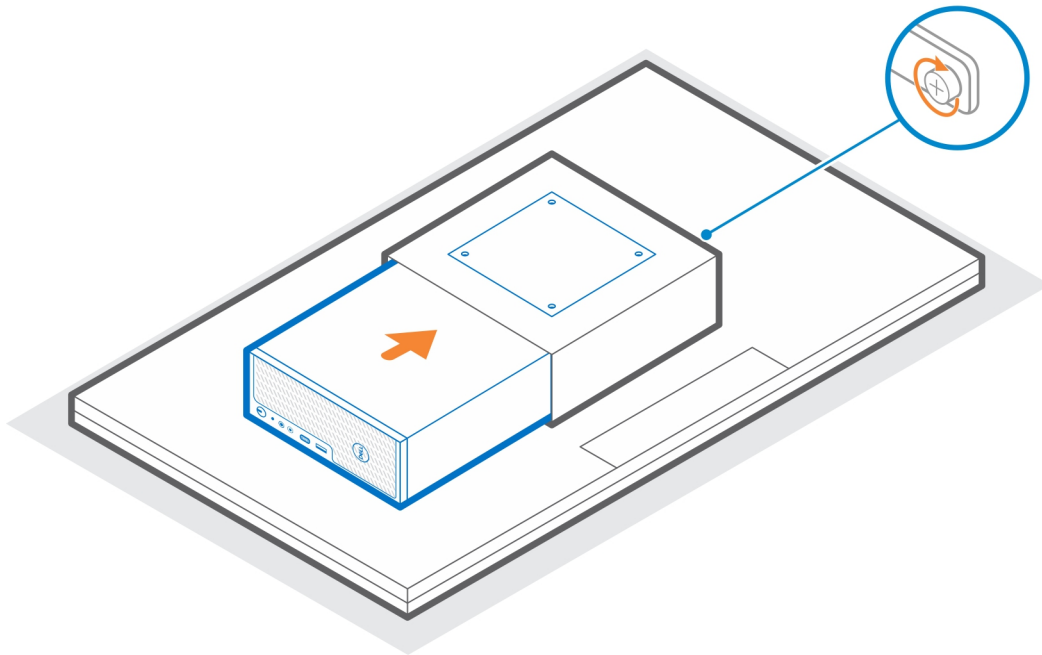

7. Rikta in skruvhålen på VESA-adapterplattan mot skruvhålen på VESA-fästet.
 8. Använd de fyra M4x10-skruvarna för att fästa VESA-adapterplattan i VESA-fästet.
- i** **OBS:** Kontrollera att Δ (triangel-ikonen) på VESA-adapterplattan och Δ (triangel-ikonen) på VESA-fästet är korrekt inriktade.

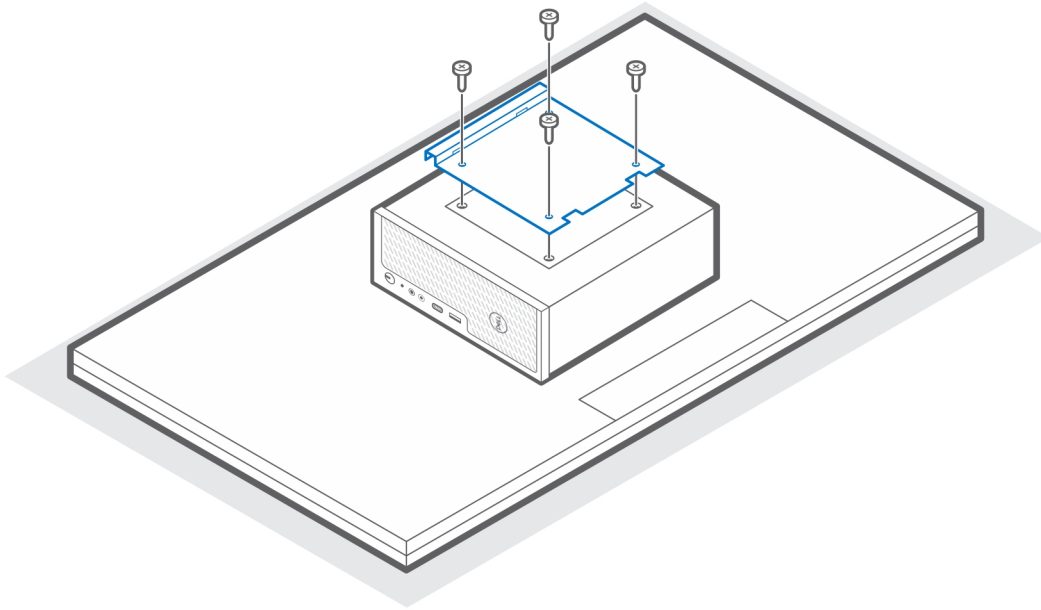

9. Lyft upp bildskärmen och för in öppningarna på VESA-fästet i hakarna på bildskärmsarmen tills du hör ett klick.
10. Dra åt den enda M4x10-skruven på bildskärmsarmen för att fästa det dubbla VESA-fästet på bildskärmsarmen.

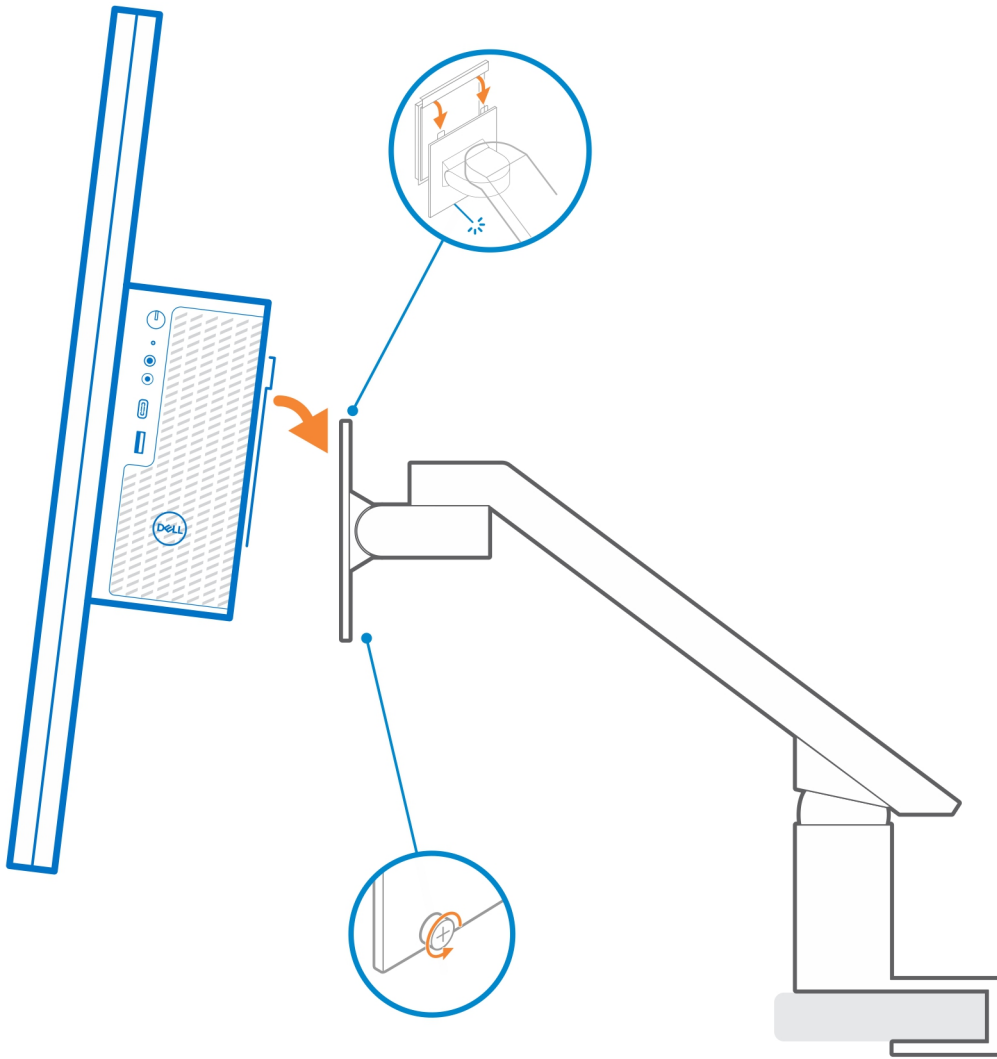

11. Följ anvisningarna i När tillbehöret har installerats.

Relaterade länkar:

- [Precision Compact-dammfilter](#)
- [Precision Compact-kabelhölje](#)

VESA-fäste för Dells bildskärmsstativ

För flexibel installation kan du använda VESA-fästet för Dells bildskärmsstativ för att fästa Precision 3240 Compact-systemet i Dells VESA-bildskärmsstativ.

1. Följ anvisningarna i [Innan du börjar](#).
2. Placera basförlängningen för bildskärmsstativet på bildskärmsstativets bas.
3. Använd de fyra M4x6-skruvarna för att fästa basförlängningen för bildskärmsstativet under bildskärmsstativet.

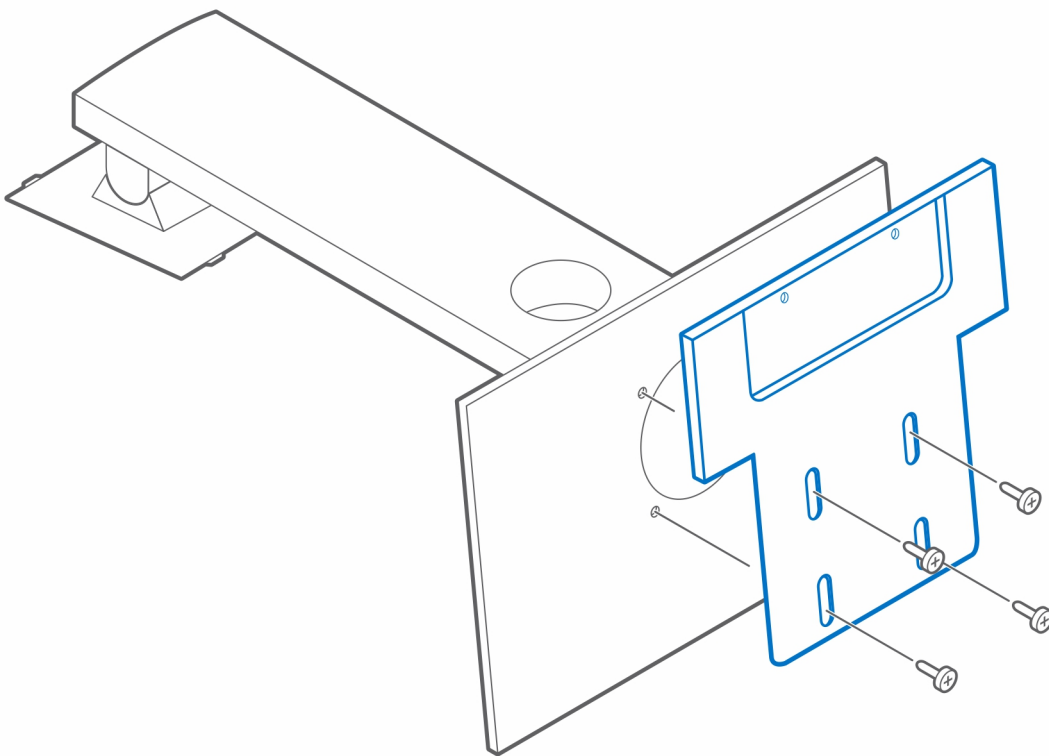

4. Placera VESA-fästet för Dells bildskärmsstativ på systemet.

i **OBS:** Kontrollera att Δ (triangel-ikonen) på VESA-fästet för Dells bildskärmsstativ är vänd åt samma håll som Dell-logotypen på systemet.

5. Använd de fyra M4x6-skruvarna för att fästa VESA-fästet för Dells bildskärmsstativ i systemet.

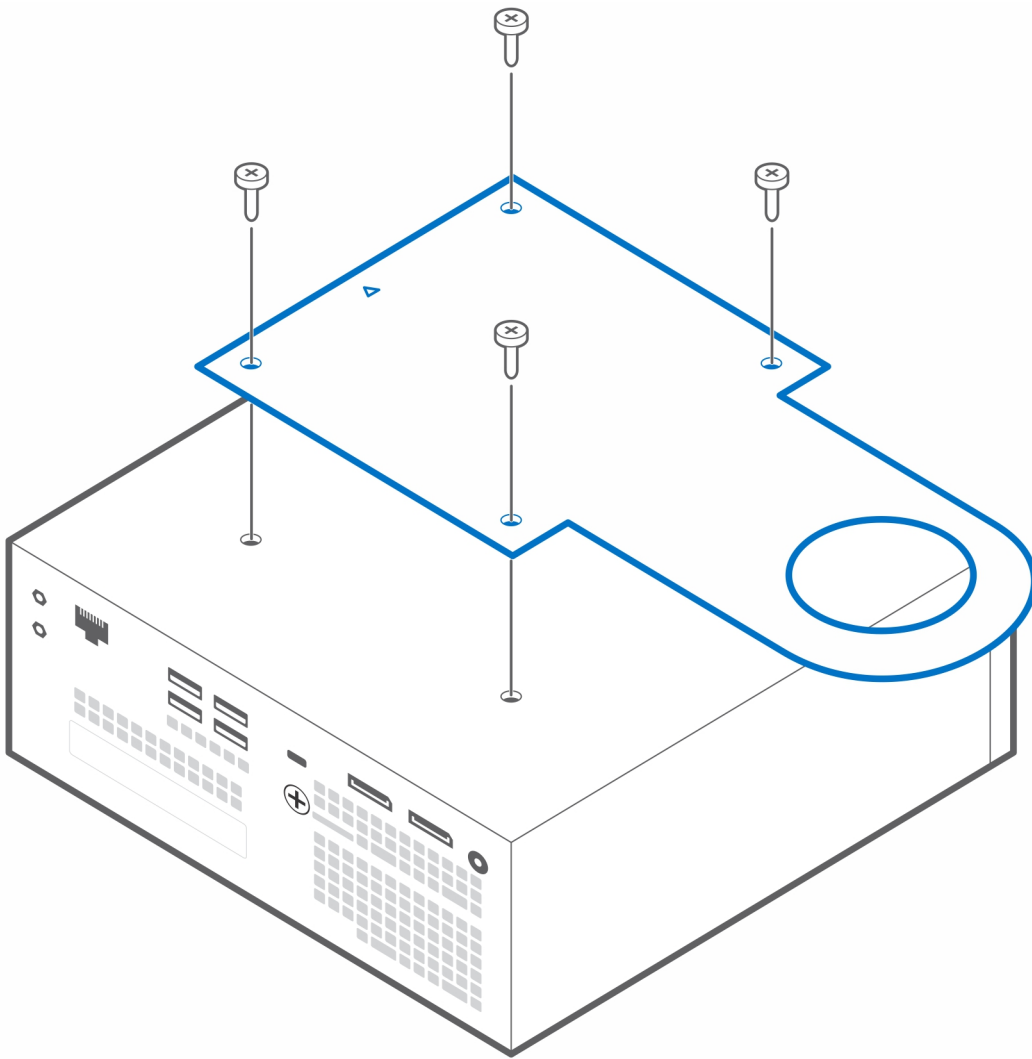

6. Rikta in öppningen på VESA-fästet för Dells bildskärmsstativ mot öppningen för kabelhantering på Dells bildskärmsstativ.

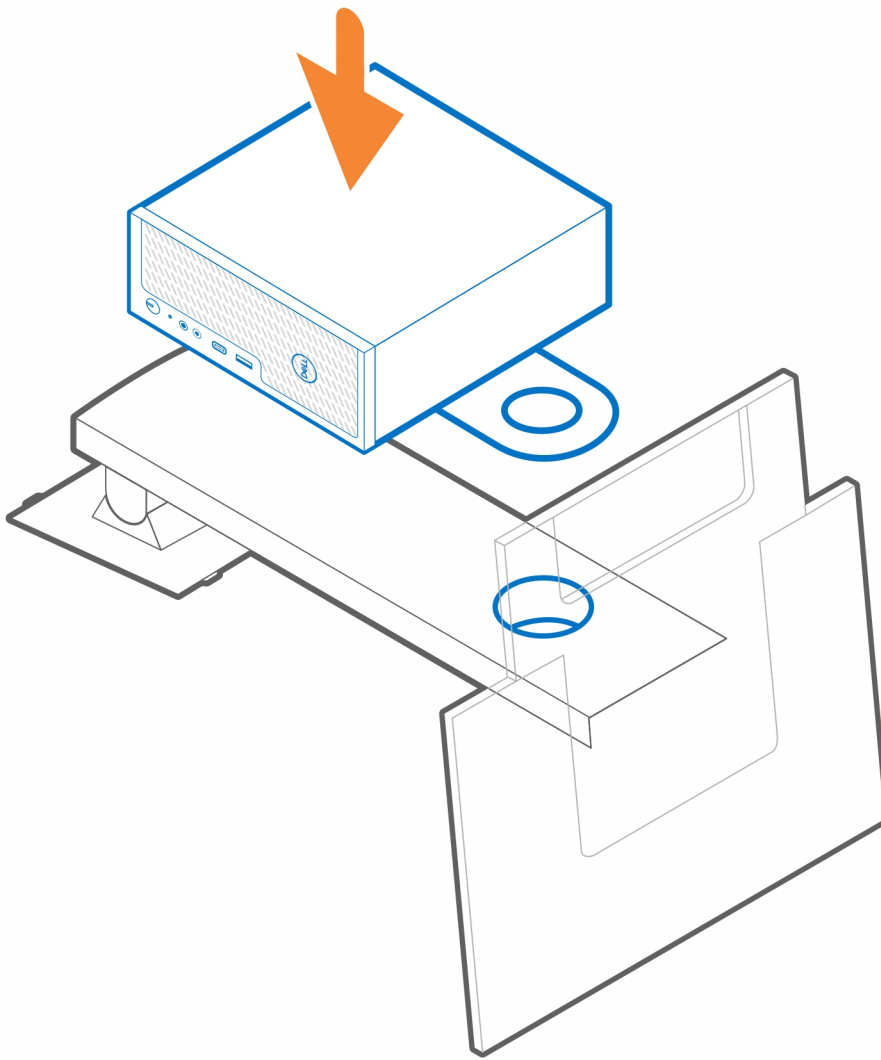

7. Installera sockeln [1] från bildskärmsidan i öppningen för kabelhantering.
8. Använd pluggen [2] från systemsidan och vrid på knoppen för att fästa VESA-fästet för Dells bildskärmsstativ på bildskärmsstativet.

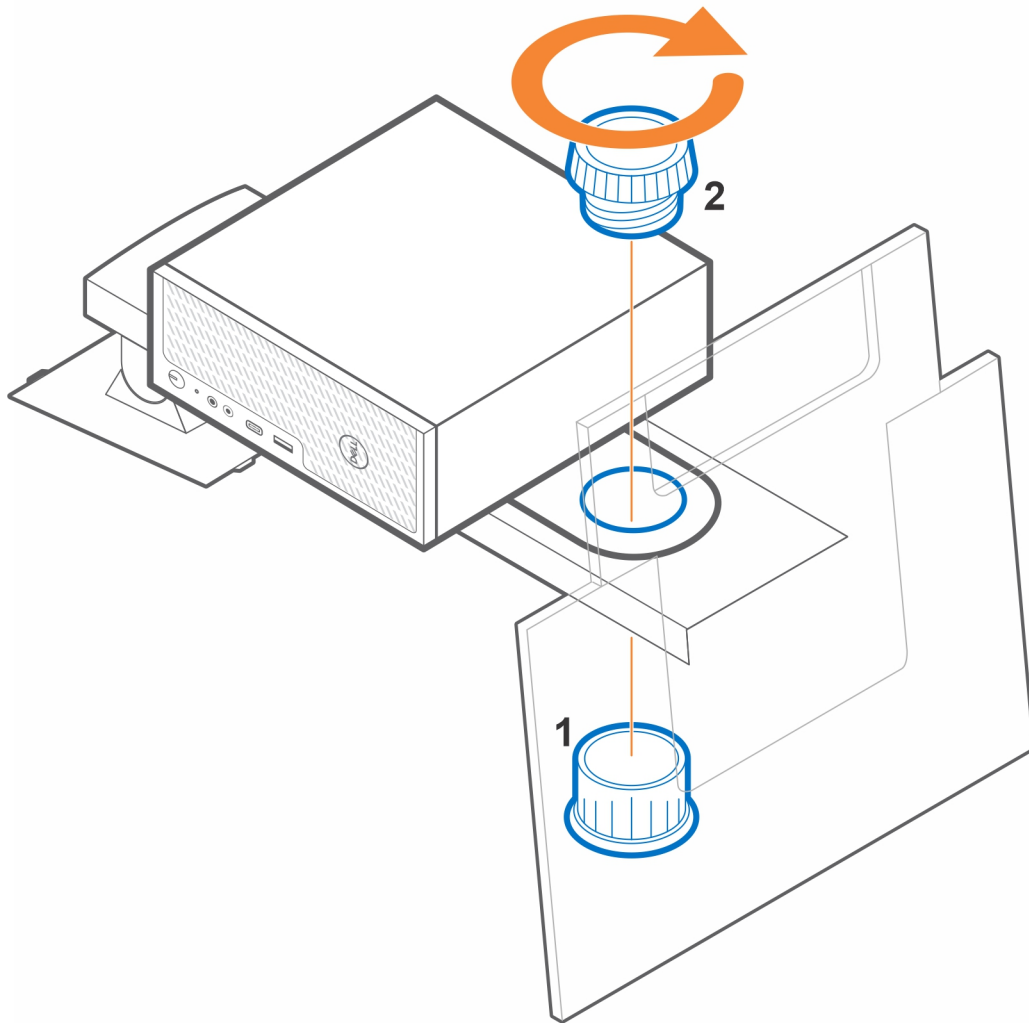

9. Lyft stativet och fäst bildskärmen i stativet.

10. Följ anvisningarna i [När tillbehöret har installerats](#).

Relaterade länkar:

- [Precision Compact-dammfilter](#)
- [Precision Compact-kabelhölje](#)
- [Dells A/C-adapterfäste](#)

Dells A/C-adapterfäste

För att slippa ett stökigt skrivbord och för en flexibel installation kan du använda Dells A/C-adapterfäste för att fästa A/C-adaptern bakom bildskärmen (på basförlängningen för Dells bildskärmsstativ) eller under skrivbordet.

Under skrivbordet

1. Följ anvisningarna i [Innan du börjar](#).
2. Placera A/C-adaptern på A/C-adapterfästet.

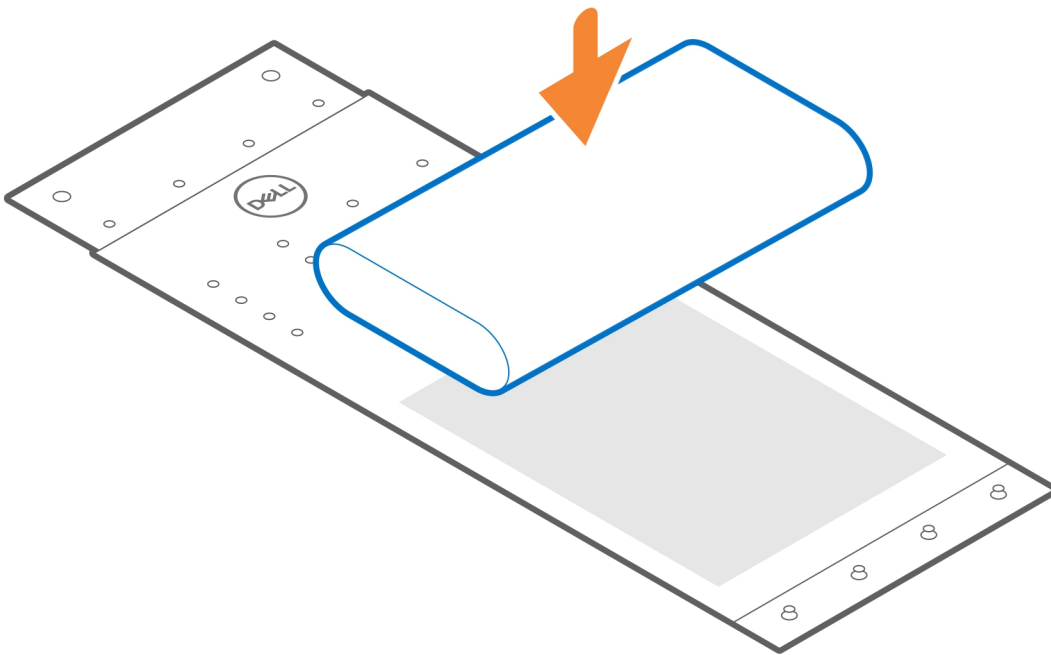

3. Linda fästet runt A/C-adaptern och för in kvarhållningsflikarna i hålen på lämplig nivå.

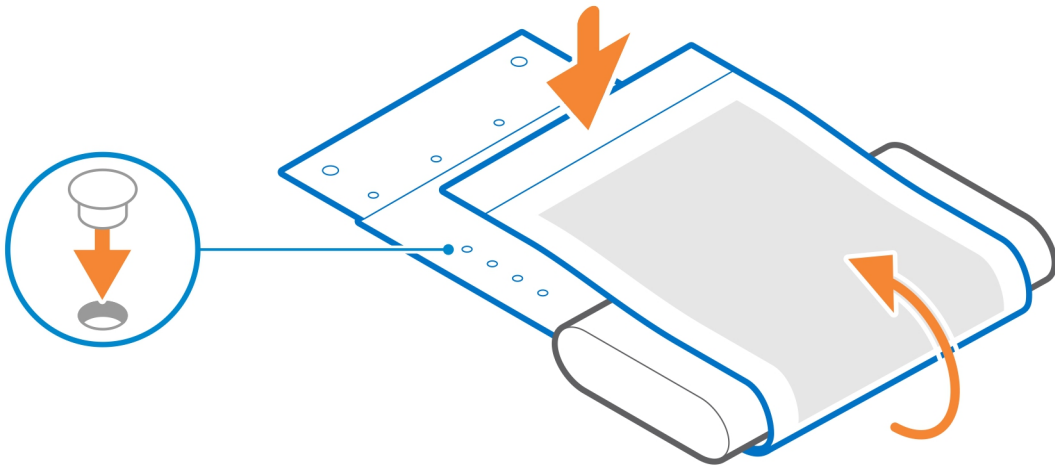

4. **i** **OBS:** Skruvhålen på A/C-adaptorfästet sitter 70 mm (2,756 tum) isär.

Använd de två M3x6-skruvarna för att fästa A/C-adaptorfästet under skrivbordet.

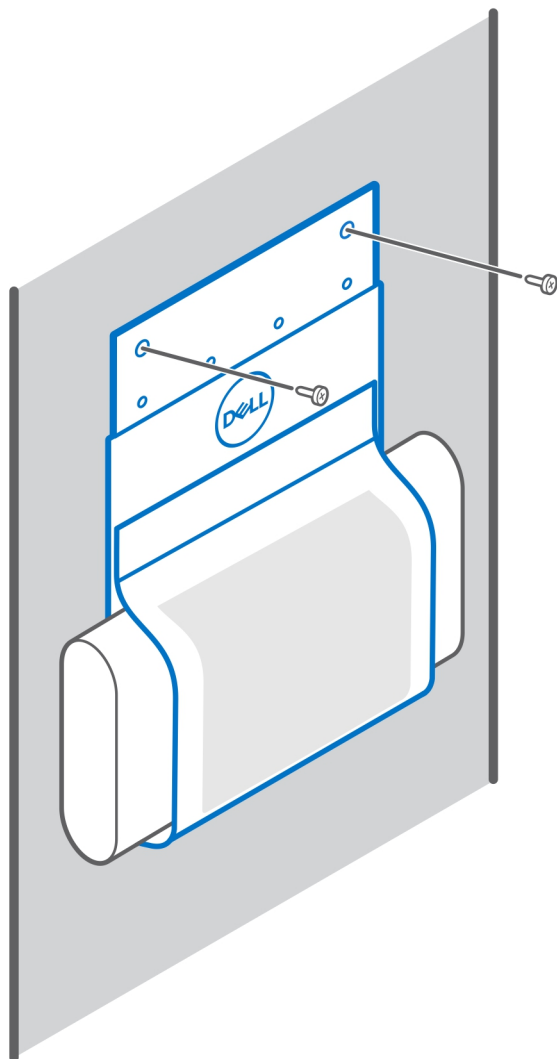

5. Följ anvisningarna i [När tillbehöret har installerats](#).

Relaterade länkar:

- [Precision Compact VESA-fäste](#)
- [Precision Compact Dual VESA-fäste](#)
- [Precision Compact-dammfilter](#)
- [Precision Compact-kabelhölje](#)
- [VESA-fäste för Dells bildskärmsstativ](#)

På bildskärmsstativet

1. Följ anvisningarna i [Innan du börjar](#).
2. Vänd på bildskärmsstativet och placera A/C-adapterfästet på [basförlängningen för Dells bildskärmsstativ](#).
3. Montera de två M3x6-skruvarna för att fästa Dells A/C-adapterfäste i basförlängningen.

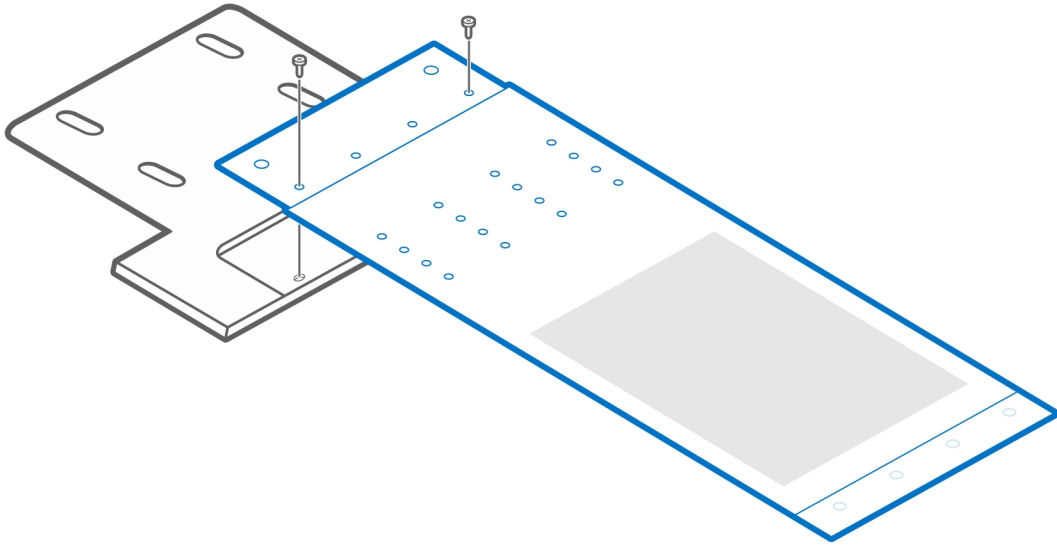

4. Placera A/C-adaptorn i A/C-adaptorfästet.

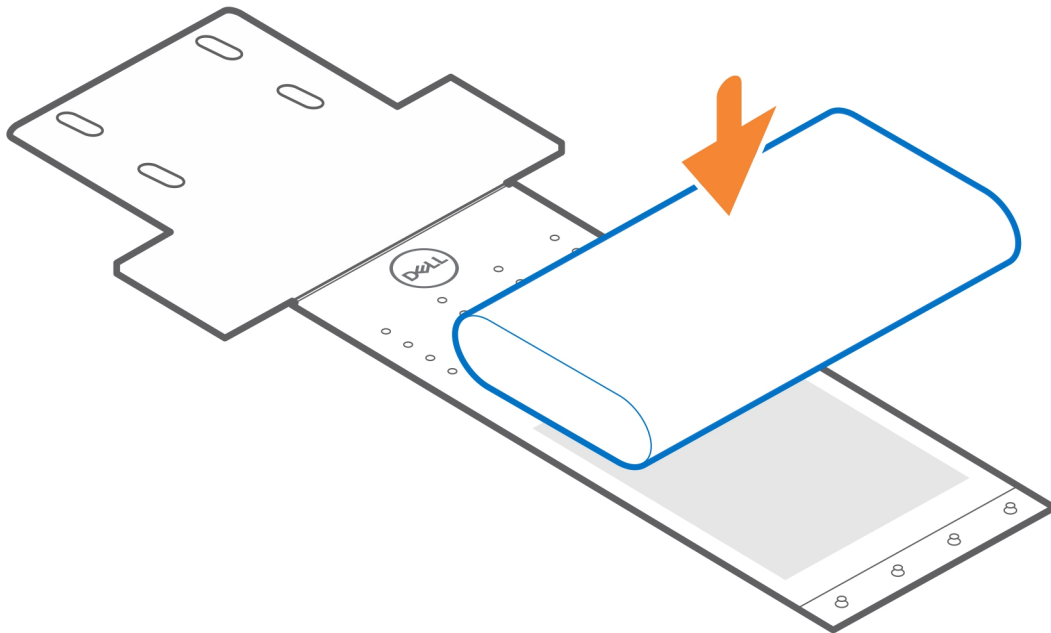

5. Linda fästet runt A/C-adaptorn och för in kvarhållningsflikarna i hålen på lämplig nivå.

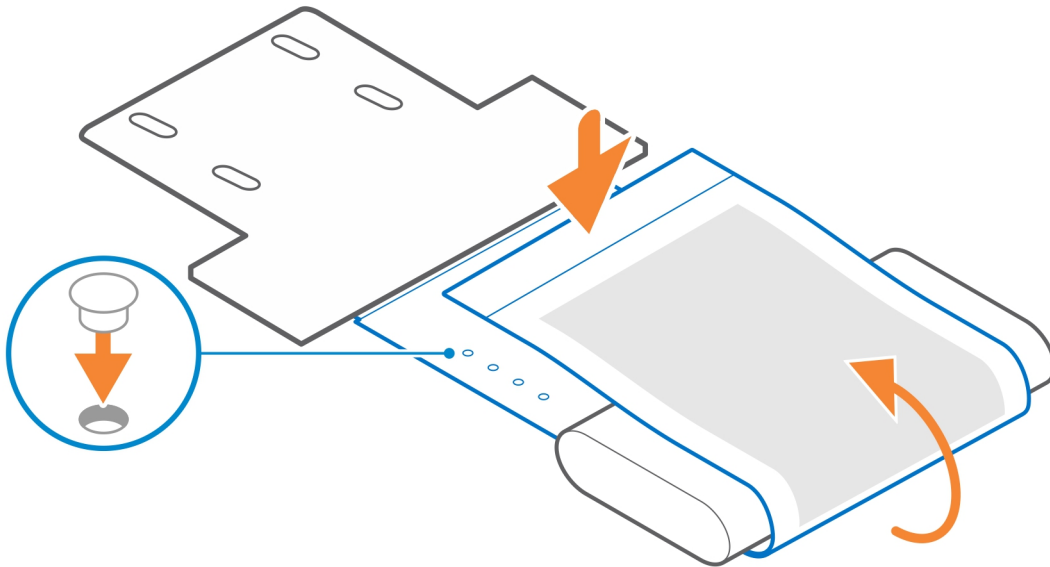

6. Följ anvisningarna i [När tillbehöret har installerats](#).

Relaterade länkar:

- [Precision Compact VESA-fäste](#)
- [VESA-fäste för Dells bildskärmsstativ](#)
- [Precision Compact-dammfilter](#)
- [Precision Compact-kabelhölje](#)

Precision Compact-dammfilter

Dammfiltret för Dell Precision 3240 Compact hjälper till att skydda systemet mot dammpartiklar. När installationen är klar kan du ställa in en uppstartspåminnelse i BIOS om att rengöra eller byta ut dammfiltret utifrån ett anpassat tidsintervall med hjälp av intervallsinställningarna i BIOS.

1. Följ anvisningarna i [Innan du börjar](#).
2. Rikta in dammfiltrets övre kant mot systemets övre kant.
3. Tryck på dammfiltrets nedre kant för att försluta det över systemet.
4. Tryck försiktigt nedåt för att se till att filtret sitter ordentligt på systemet.

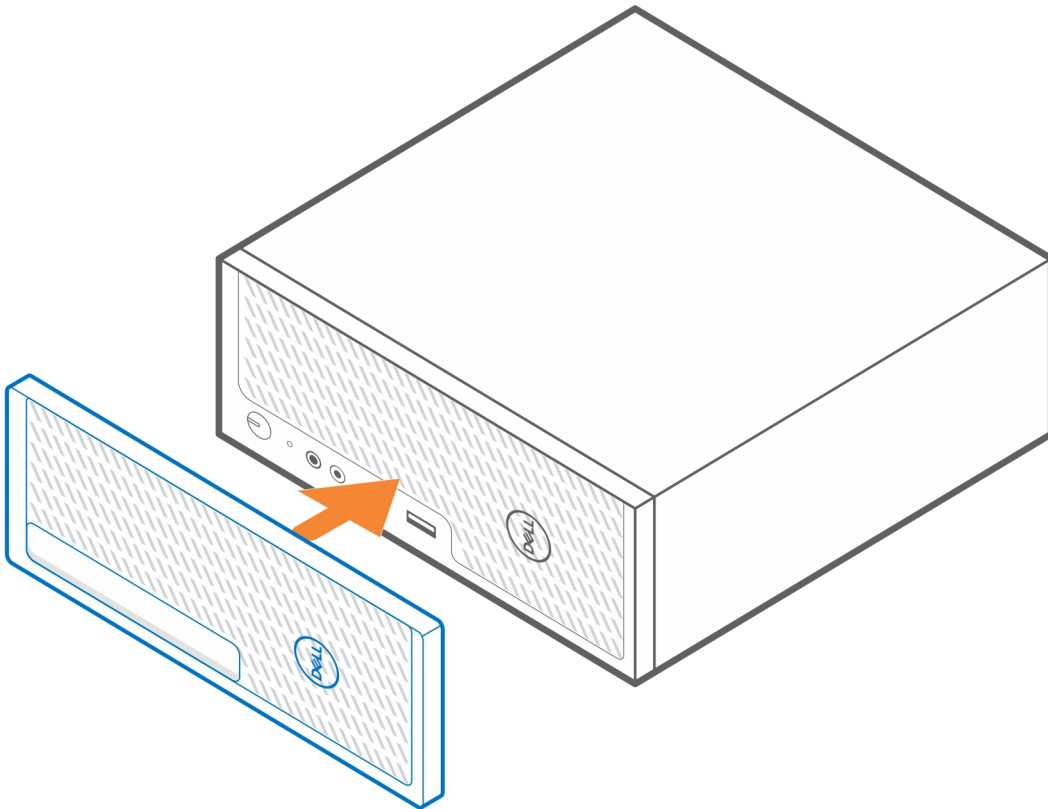

5. Följ anvisningarna i [När tillbehöret har installerats](#).
6. Starta om systemet och tryck på **F2** när Dells välkomstkärm visas för att öppna menyn BIOS-inställningar.
7. I menyn BIOS-inställningar navigerar du till **System Configuration > Dust Filter Maintenance** och väljer något av följande intervall: 15, 30, 60, 90, 120, 150 eller 180 dagar.

i **OBS:** Standardinställning: Disabled (inaktiverad).

i **OBS:** Varningar genereras endast under en omstart av systemet och inte vid normal operativsystemdrift.

 **OBS:** Rengör dammfiltret, penseln eller dammsug det försiktigt och torka sedan ned de externa ytorna med en fuktig duk.

Relaterade länkar:

- [Precision Compact VESA-fäste](#)
- [Precision Compact Dual VESA-fäste](#)
- [VESA-fäste för Dells bildskärmsstativ](#)
- [Dells A/C-adapterfäste](#)
- [Precision Compact-kabelhölje](#)

Precision Compact-kabelhölje

Kabelhöljet för Dell Precision 3240 Compact-systemet skyddar portarna och organiserar kablarna som är anslutna till systemenheten.

1. Följ anvisningarna i [Innan du börjar](#).
2.  **OBS:** Bilderna nedan kan variera beroende på systemkonfigurationen.

Ta bort tumskraven och kabelklämman från baksidan av systemenheten.

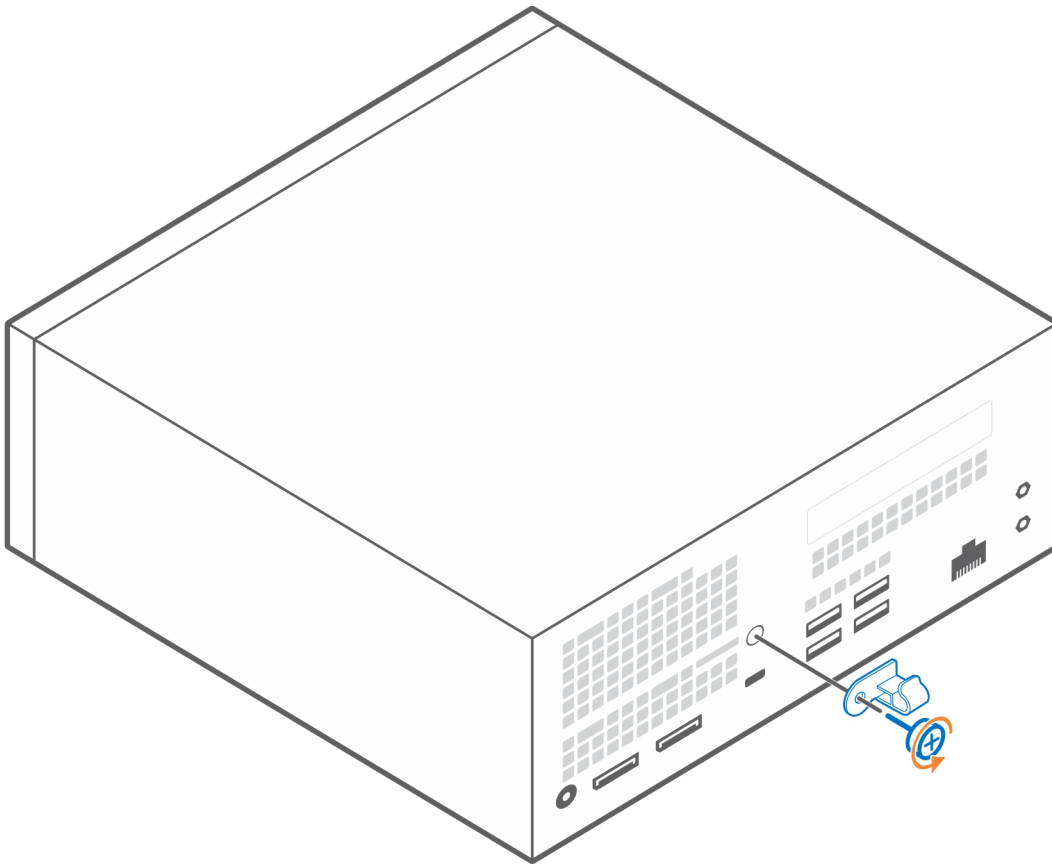

3. Rikta in det bakre fästet med systemet.
4. Använd tumskraven för att fästa det bakre fästet vid systemet.

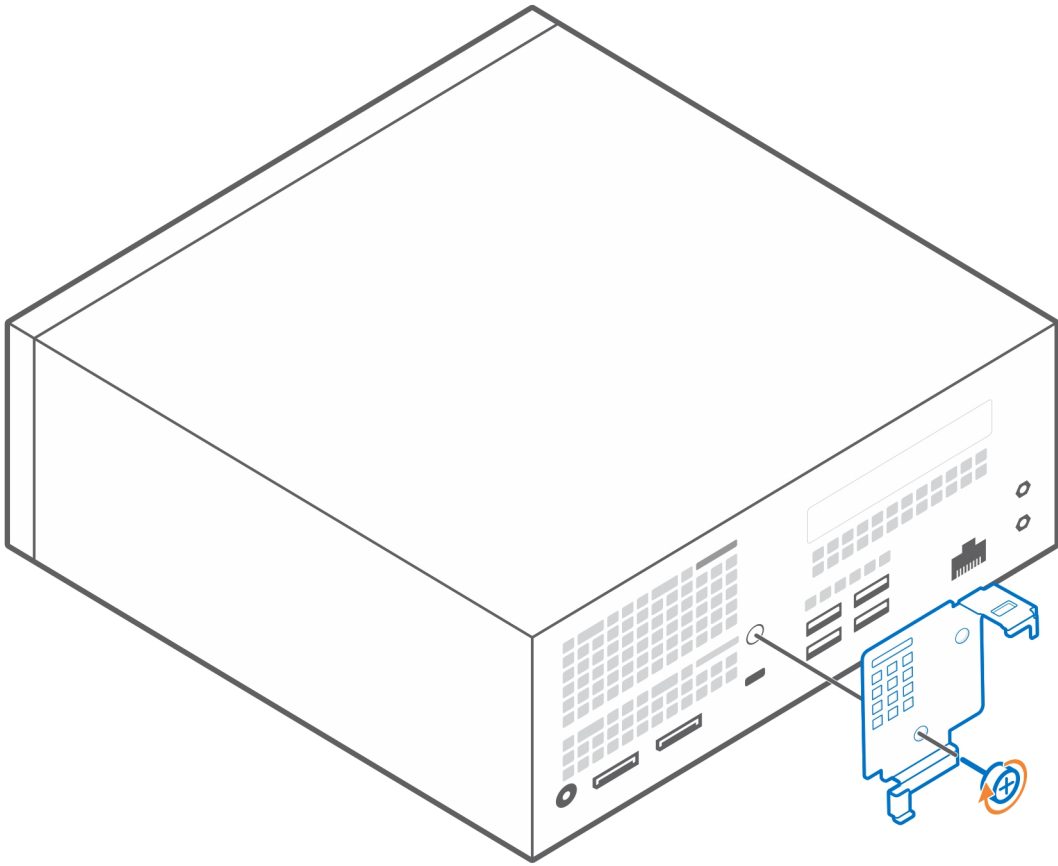

5. Sätt i klämman i hålet i kabelskyddet och luta den diagonalt åt vänster

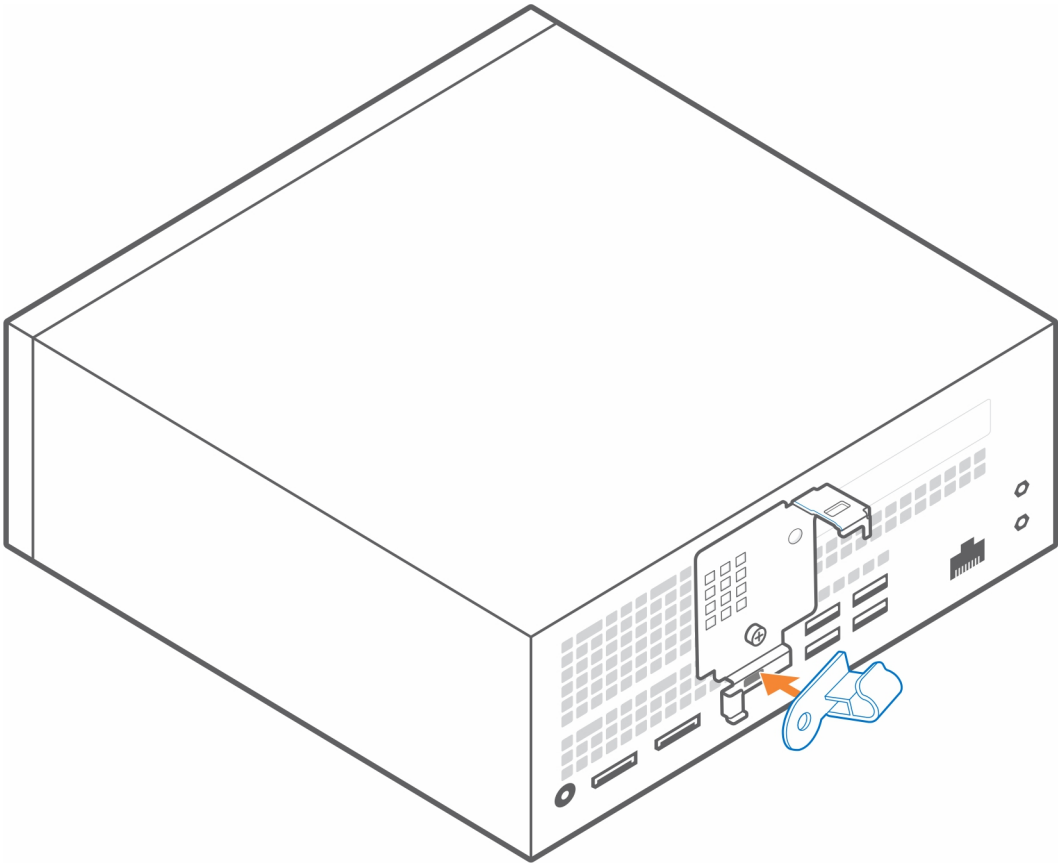

6. Sätt tillbaka den vänsterlutande klämman horisontellt och sätt fast den på kabelhöljet.

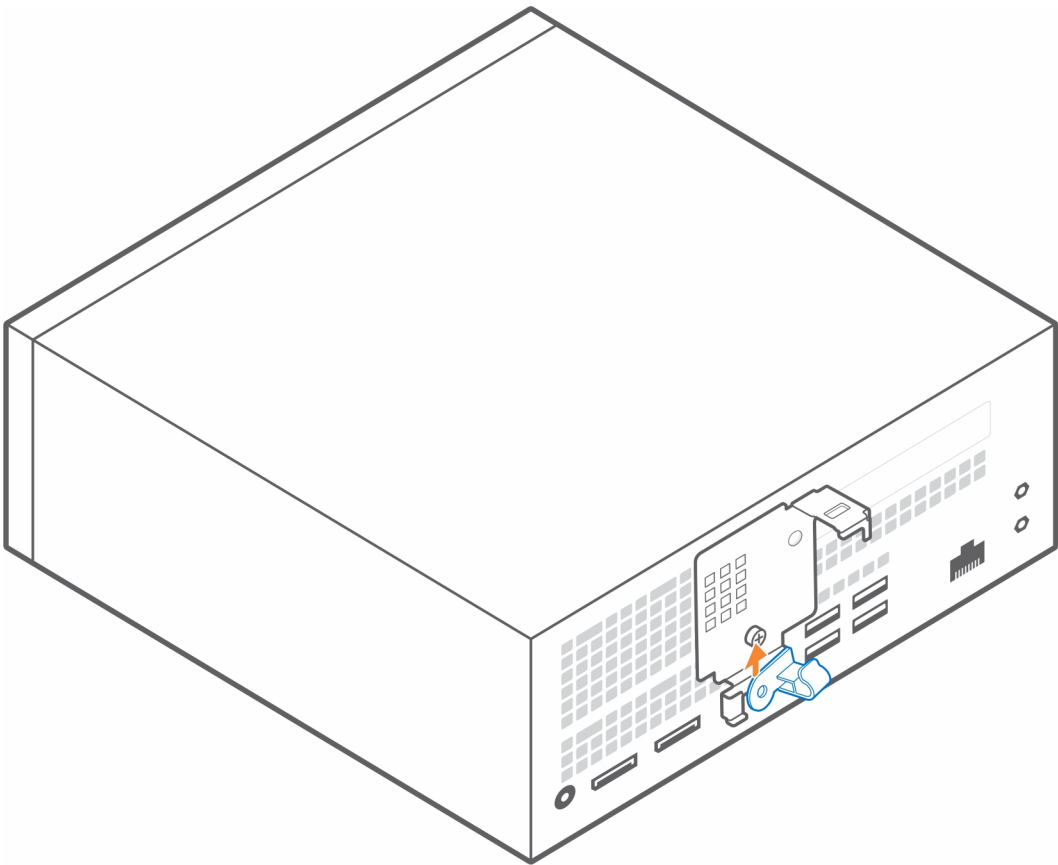

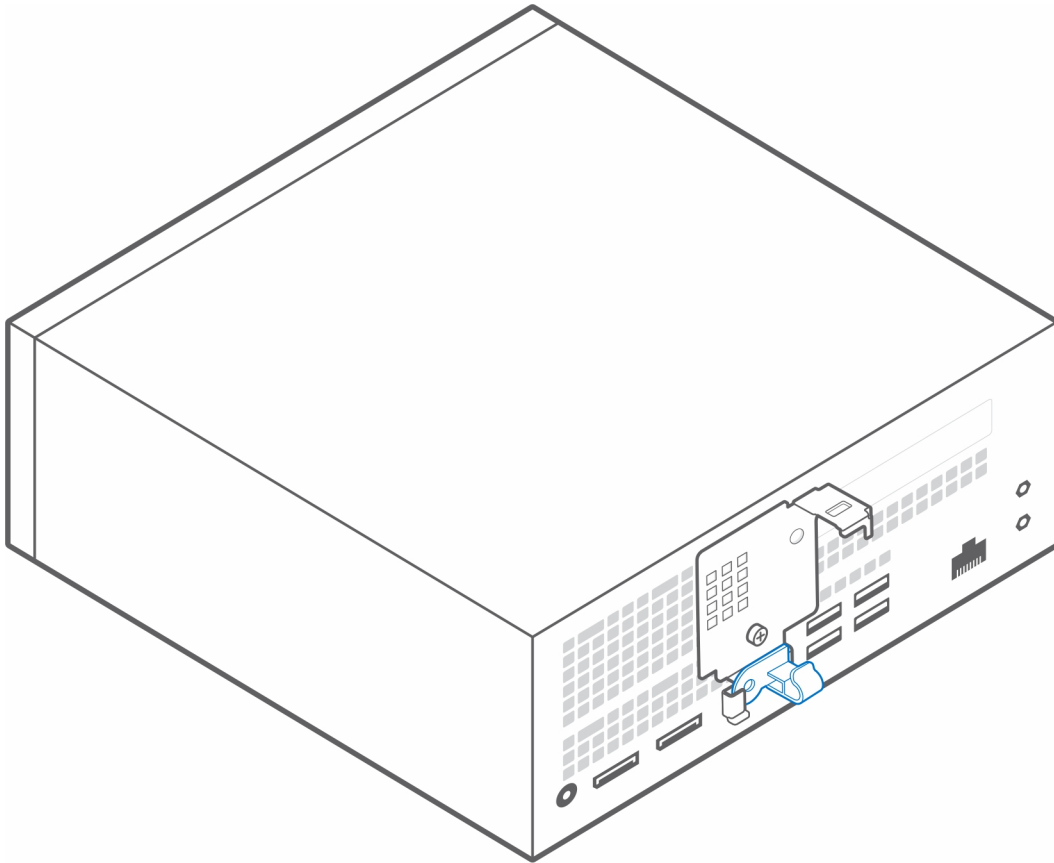

7. Rikta in kabelhöljets fasthållningsshakar mot öppningarna på Dell Precision 3240 Compact-chassit.

CAUTION: Var försiktig så att du inte bryter eller böjer de känsliga plasthakarna.

8. Skjut spärren för att låsa kabelhöljet på plats.

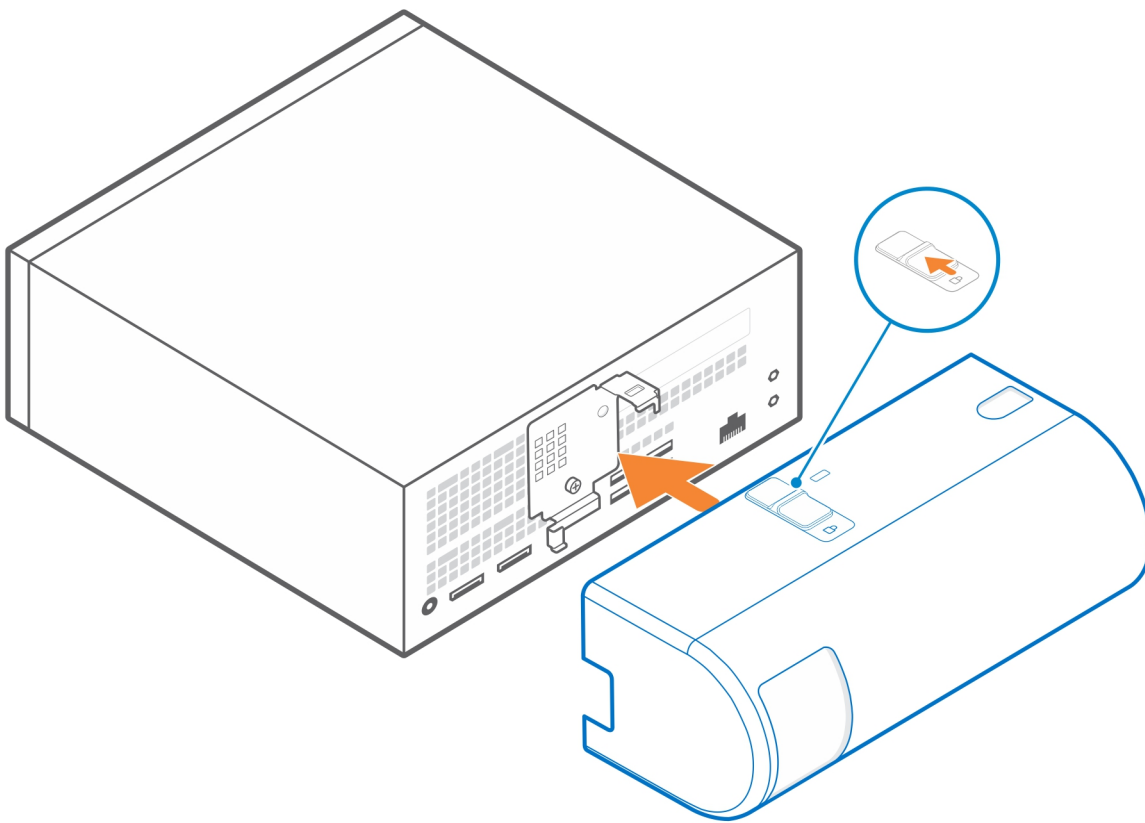

i **OBS:** För extra säkerhet bör du använda Kensingtons kabellås för att säkra systemenheten.

Relaterade länkar:

- [Precision Compact VESA-fäste](#)
- [Precision Compact Dual VESA-fäste](#)
- [VESA-fäste för Dells bildskärmsstativ](#)
- [Dells A/C-adapterfäste](#)
- [Precision Compact-kabelhölje](#)

När tillbehöret har installerats



1. Sätt tillbaka alla skruvar och kontrollera att det inte finns några lösa skruvar över.
2. Anslut eventuella externa enheter, kringutrustning och kablar som du tog bort innan arbetet på systemet påbörjades.
3. Anslut systemet och alla anslutna enheter till eluttagen.
4. Slå på systemet.

Få hjälp och kontakta Dell

Resurser för självhjälp



Du kan få information och hjälp för Dells produkter och tjänster med följande resurser för självhjälp:

Tabell 1. Resurser för självhjälp

Resurser för självhjälp	Resursplats
Information om Dells produkter och tjänster	https://www.dell.com/
Dell Support	
Tips	
Kontakta support	I Windows-sökningen skriver du Contact Support och trycker på retur.
Onlinehjälp för operativsystemet	<ul style="list-style-type: none"> Windows: https://www.dell.com/support/windows Linux: https://www.dell.com/support/linux
Felsökningsinformation, användarhandböcker, installationsanvisningar, produktspecifikationer, tekniska hjälpbloggar, programuppdateringar osv.	https://www.dell.com/support/home/
Artiklarna i Dells kunskapsbas innehåller information om en rad olika systemproblem:	<ol style="list-style-type: none"> Gå vidare till https://www.dell.com/support/home/?app=knowledgebase. Ange ämnet eller nyckelordet i rutan Search (Sök). Klicka på Search (Sök) för att hämta relaterade artiklar.
Ta reda på mer om din produkt: <ul style="list-style-type: none"> • Produktspecifikationer • Operativsystem • Ställa in och använda produkten • Säkerhetskopiering av data • Felsökning och diagnostik • Fabriks- och systemåterställning • BIOS-information 	Dell erbjuder flera alternativ för support och service online och på telefon. Om du inte har en aktiv internetanslutning kan du hitta kontaktinformationen på ditt inköpskvitto, packsedeln, fakturan eller i Dells produktkatalog. <ul style="list-style-type: none"> • Välj Detect Product (identifiera produkt). • Hitta din produkt via listrutan under View Products (Visa produkter). • Ange Service Tag Number (service id-nummer) eller Product ID (produkt-ID) i sökfältet. • På sidan produktsupport bläddrar du ned till avsnittet för handböcker och dokument för att förhandsgranska alla handböcker, dokument och annan information för din produkt.

Kontakta Dell



Dell erbjuder flera alternativ för support och service online och på telefon. Om du inte har en aktiv internetanslutning kan du hitta kontaktinformationen på ditt inköpskvitto, packsedeln, fakturan eller i Dells produktkatalog. Tillgängligheten varierar beroende på land/område och produkt och vissa tjänster kanske inte finns i ditt område. Gör så här för att kontakta Dell för försäljningsärenden, teknisk support eller kundtjänst:

1. Gå vidare till <https://www.dell.com/support/>.
2. Välj land/region från den nedrullningsbara menyn i det nedre högra hörnet av sidan.
3. För **anpassad support**:
 - a. Ange ditt systems service tag i fältet **Enter your Service Tag (Ange servicenummer)**.
 - b. Klicka på **submit (skicka)**.
 - Supportsidan som innehåller de olika supportkategorierna visas.
4. För **allmän support**:
 - a. Välj din produktkategori.
 - b. Välj ditt produktsegment.
 - c. Välj din produkt.
 - Supportsidan som innehåller de olika supportkategorierna visas.
5. Information om hur du kontaktar Dells globala tekniska support finns på <https://www.dell.com/contactdell>.
 -  **OBS:** Sidan för att kontakta teknisk support visas med uppgifter för att ringa, chatta med eller skicka e-post till Dells globala supportteam.
 -  **OBS:** Tillgängligheten varierar beroende på land/område och produkt och vissa tjänster kanske inte finns i ditt område.

Lista över skruvstorlek

I det här avsnittet visas de olika typer av skruvar som används med Dell Precision 3240-tillbehör.

Tabell 2. Lista över skruvstorlek och placering

Plats			
	M4x10	M4x6	M3x6
Precision Compact VESA-fäste	4		
Precision Compact Dual VESA-fäste	4		
VESA-fäste för Dells bildskärmsstativ		4	
Basförlängning för Dells bildskärmsstativ		4	
Dells A/C-adapterfäste			2

Rekommenderade verktyg

Det här avsnittet innehåller de olika verktyg som kan krävas för att driftsätta Dell Precision 3240 Compact-systemet med de tillbehör som stöds.

Procedurerna i detta dokument kan kräva att följande verktyg används:

- Stjärnskruvmejsel nr 1



- Liten spårskruvmejsel

