

# Precision 3240 Compact

Uputstvo za postavljanje opreme

## Napomene, mere opreza i upozorenja



 **NAPOMENA:** Oznaka NAPOMENA ukazuje na važne informacije koje vam pomažu da bolje koristite proizvod.

 **OPREZ:** Oznaka OPREZ ukazuje na potencijalno oštećenje hardvera ili gubitak podataka i objašnjava vam kako da izbegnete problem.

 **UPOZORENJE:** UPOZORENJE ukazuje na opasnost od oštećenja opreme, telesnih povreda ili smrti.

<b>Poglavlje 1: Pre početka rada.....</b>	<b>4</b>
<b>Poglavlje 2: Precision Compact VESA držač kućišta.....</b>	<b>5</b>
<b>Poglavlje 3: Držač kućišta za Precision Compact Dual VESA.....</b>	<b>7</b>
<b>Poglavlje 4: VESA držač za postolje Dell monitora.....</b>	<b>12</b>
<b>Poglavlje 5: Držač kućišta Dell adaptera za naizmeničnu struju.....</b>	<b>16</b>
Ispod stola.....	16
Na postolju za monitor.....	18
<b>Poglavlje 6: Precision Compact filter za prašinu.....</b>	<b>22</b>
<b>Poglavlje 7: Poklopac kabla za Precision Compact.....</b>	<b>24</b>
<b>Poglavlje 8: Nakon postavljanja opreme.....</b>	<b>29</b>
<b>Poglavlje 9: Dobijanje pomoći i kontaktiranje kompanije Dell.....</b>	<b>30</b>
<b>Dodatak A: Lista veličina zavrtnja.....</b>	<b>32</b>
<b>Dodatak B: Preporučeni alati.....</b>	<b>33</b>

## Pre početka rada

1. Sačuvajte i zatvorite sve otvorene datoteke i zatvorite sve otvorene aplikacije.
2. Isključite računar: Kliknite na **Start** >  **Napajanje** > **Isključi**.  
 **NAPOMENA:** Ako koristite Linux operativni sistem, pogledajte dokumentaciju svog operativnog sistema u vezi uputstva za zatvaranje.
3. Isključite računar i sve priključene uređaje iz pripadajućih električnih utičnica.
4. Isključite sa računara sve priključene mrežne i periferne uređaje, kao što su tastatura, miš i monitor.  
 **OPREZ:** **Da biste odspojili mrežni kabl, prvo isključite kabl iz računara a zatim isključite kabl iz mrežnog uređaja.**
5. Ako se računar ili adapter postavljaju na monitoru:
  - a. Isključite napajanje i sve povezane kablove iz monitora.
  - b. Uklonite postolje sa monitora i postavite monitor na čistu i meku površinu.

## Precision Compact VESA držač kućišta

Da biste izbegli nered na stolu, možete da koristite Precision Compact VESA držač kućišta da biste pričvrstili Precision 3240 Compact sistem ispod stola.

1. Pratite uputstva u odeljku [Pre početka rada](#).
2. **NAPOMENA:** Precision Compact VESA držač kućišta ima otvore za zavrtnje na razmaku od 100 mmx100 mm.

Postavite VESA držač kućišta ispod stola sa neispadajućim zavrtnjom koji je okrenut ka unutrašnjosti stola.

3. Koristite četiri zavrtnja M4x10 da biste učvrstili VESA držač kućišta ispod stola.

**NAPOMENA:** Umetnite odvijač kroz četvrtaste otvore na VESA držaču kućišta da biste pričvrstili zavrtnje ispod stola.

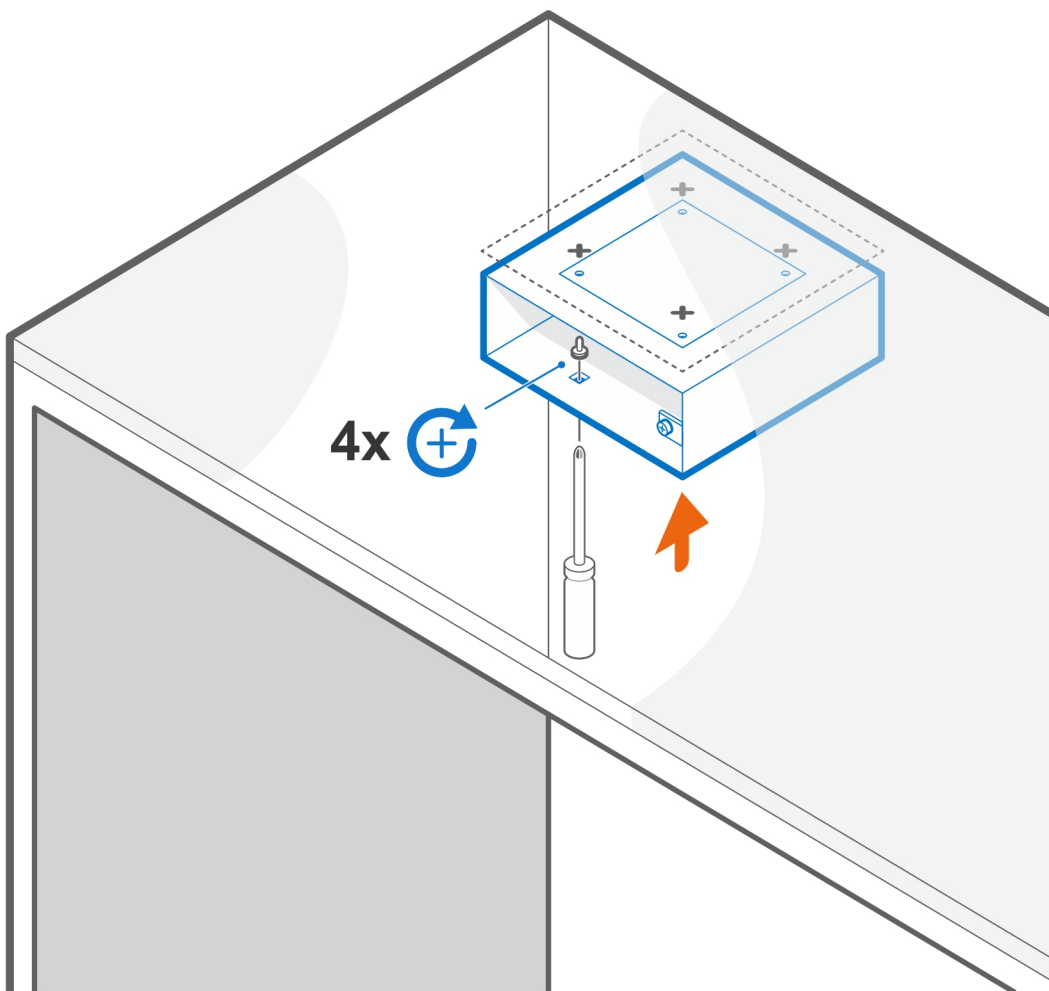

4. Gurnite sistem u držač VESA kućišta.

**NAPOMENA:** Uverite se da je Dell logotip na sistemu okrenut u istom smeru kao i  $\Delta$  (ikona trougla) na VESA držaču kućišta.

5. Pričvrstite zavrtnanj da biste učvrstili VESA držač kućišta.

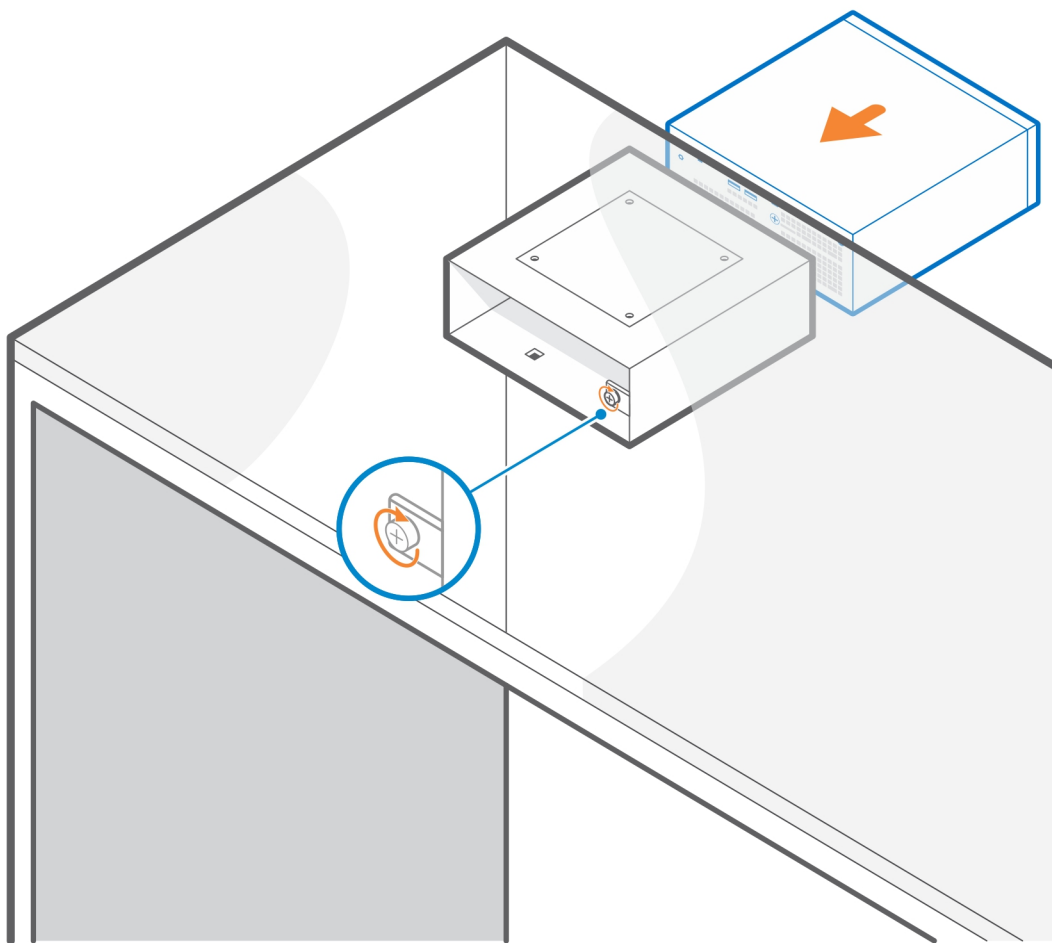

6. Pratite uputstva u odeljku [Nakon postavljanja opreme](#).

**Povezani linkovi:**

- [Precision Compact filter za prašinu](#)
- [Poklopac kabla za Precision Compact](#)
- [Držać kućišta Dell adaptera za naizmeničnu struju](#)

# Držač kućišta za Precision Compact Dual VESA

Radi fleksibilnog postavljanja, možete da koristite držač kućišta Precision Compact Dual VESA da biste pričvrstili sistem Precision 3240 Compact na ručice za jedan ili dva monitora koje su kompatibilne sa VESA postoljem.

Držač kućišta za Precision Compact Dual VESA podržava sledeće ručice monitora:

- Dell držač za dva monitora – MDA20
- Dell ručica za jedan monitor – MSA20

 **NAPOMENA:** Držač kućišta za Precision Compact Dual VESA podržava monitore do 68,58 cm.

 **NAPOMENA:** Da bi se izbegao nagib monitora, korisnik može da zategne zglojni zavrtnj ruke kako bi držač monitora ostao u udobnom uglu.

1. Pratite uputstva u odeljku [Pre početka rada](#).

2.  **OPREZ: Da ne biste oštetili monitor, obavezno ga stavite na zaštitni list.**

Postavite monitor na meku krpu ili jastuk blizu ivice stola tako da se osnova postolja proteže preko ivice stola.

3. Postavite VESA držač kućišta na zadnju stranu monitora.

 **NAPOMENA:** Uverite se da je strana sa  $\Delta$  (ikona trougla) na nosaču okrenuta nagore.

4. Koristite četiri zavrtnja M4x10 da biste učvrstili VESA držač kućišta za zadnju stranu monitora.

 **NAPOMENA:** Umetnite odvijač kroz četvrtaste otvore na VESA držaču kućišta da biste pričvrstili zavrtnje iza monitora.

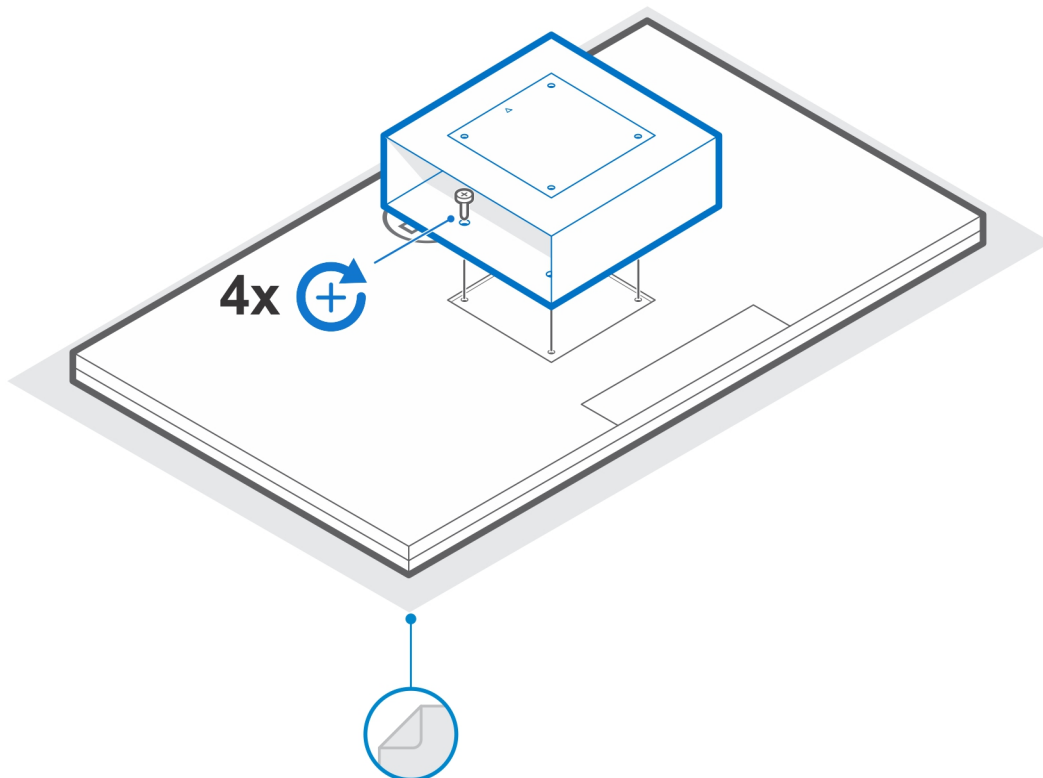

5. Gurnite sistem u VESA držač kućišta poravnavajući otvore za zavrtnje na VESA držaču kućišta sa otvorima za zavrtnje na sistemu.  
**i** **NAPOMENA:** Uverite se da je Dell logotip na sistemu okrenut u istom smeru kao i  $\Delta$  (ikona trougla) na VESA držaču kućišta.
6. Pričvrstite zavrtnj da biste učvrstili VESA držač kućišta.

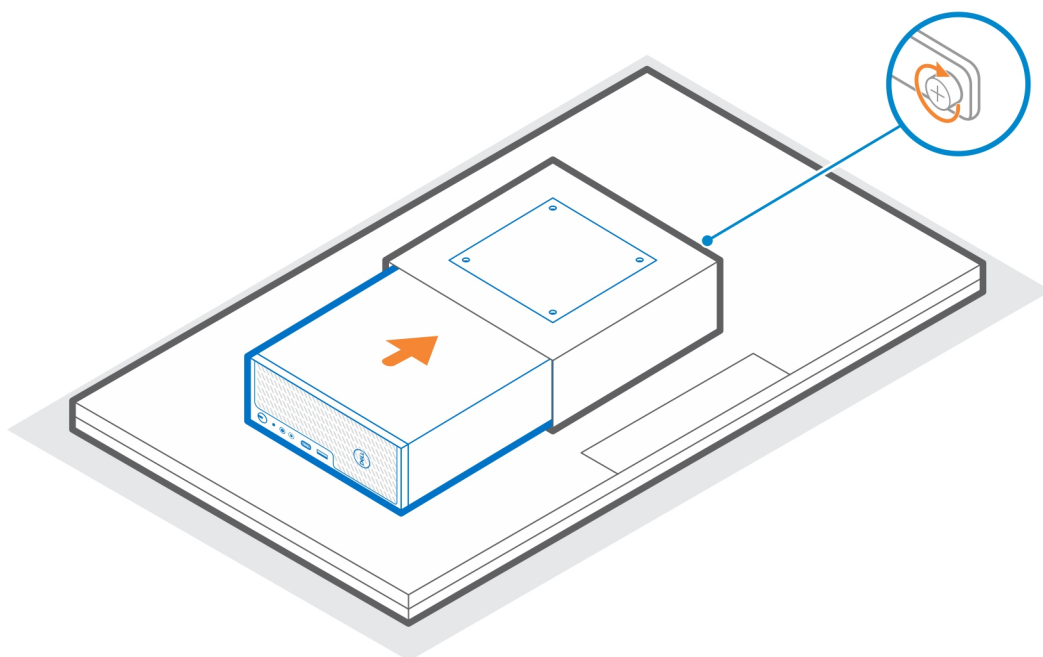

7. Poravnajte otvore za zavrtnje na VESA ploči adaptera sa otvorima za zavrtnje na VESA držaču kućišta.
8. Koristite četiri zavrtnja M4x10 da biste učvrstili VESA ploču adaptera za VESA držač kućišta.

**i** **NAPOMENA:** Uverite se da su  $\Delta$  (ikona trougla) na VESA ploči za adapter i  $\Delta$  (ikona trougla) na VESA držaču kućišta poravnati.

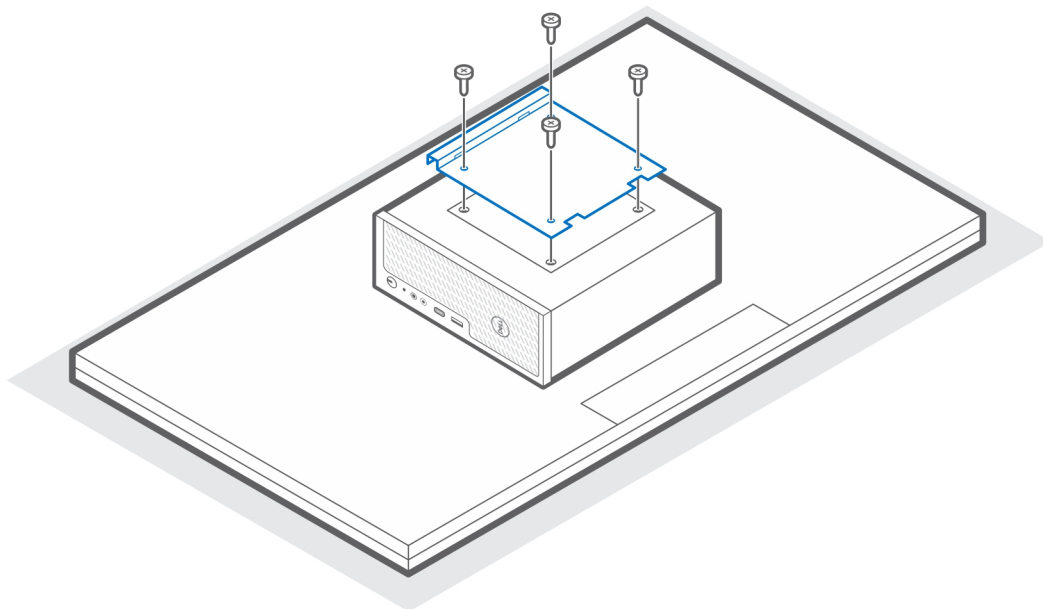

9. Podignite monitor i umetnite slotove na VESA nosaču na kukice na ručici monitora dok ne čujete klik.
10. Pričvrstite M4x10 zavrtnaj na ručici monitora da biste pričvrstili dvostruki VESA držač kućišta za ručicu monitora.

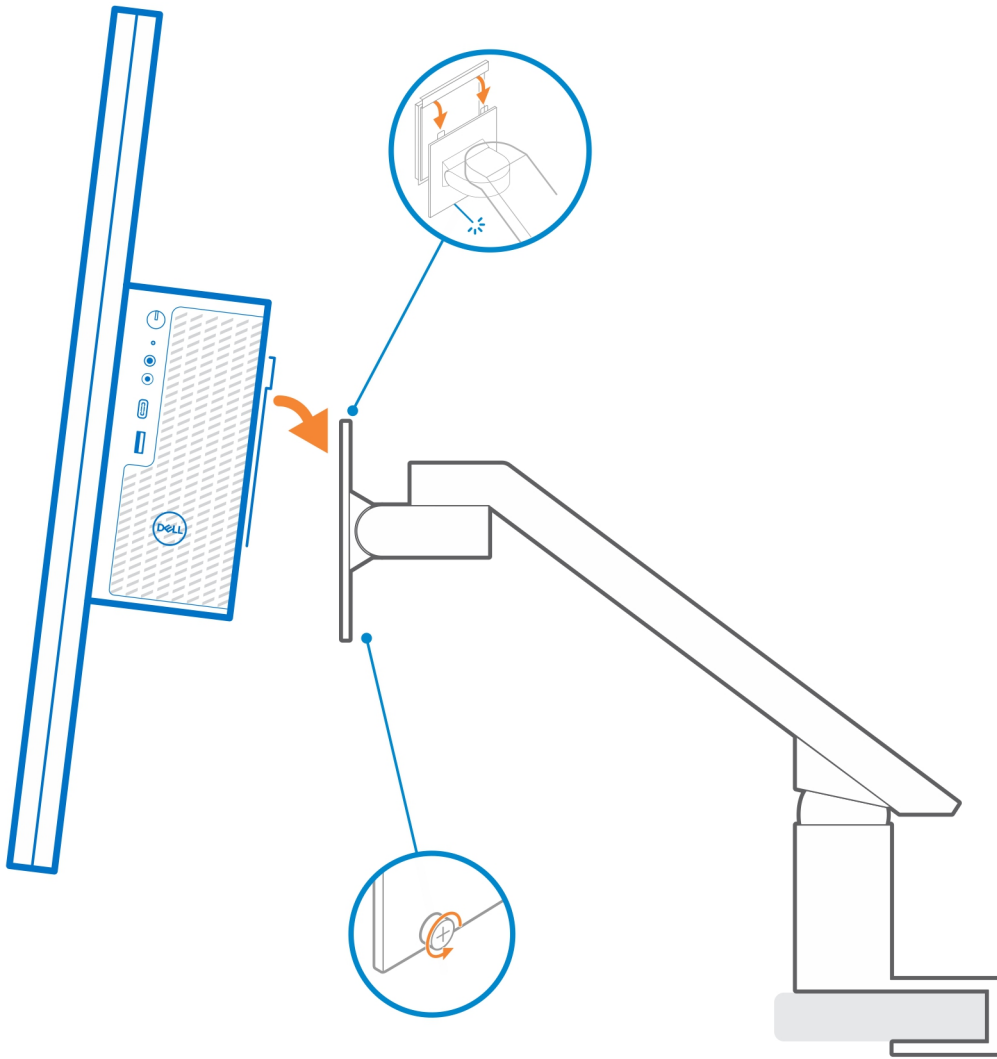

11. Pratite uputstva u odeljku [Nakon postavljanja opreme](#).

**Povezani linkovi:**

- [Precision Compact filter za prašinu](#)
- [Poklopac kabla za Precision Compact](#)

## VESA držač za postolje Dell monitora

Radi fleksibilne instalacije, možete da koristite VESA držač za postolje Dell monitora da biste pričvrstili Precision 3240 Compact sistem na Dell VESA postolje monitora.

1. Pratite uputstva u odeljku [Pre početka rada](#).
2. Postavite produžetak osnove postolja monitora na osnovu postolja monitora.
3. Koristite četiri M4x6 zavrtnja da biste pričvrstili produžetak osnove postolja monitora ispod postolja monitora.

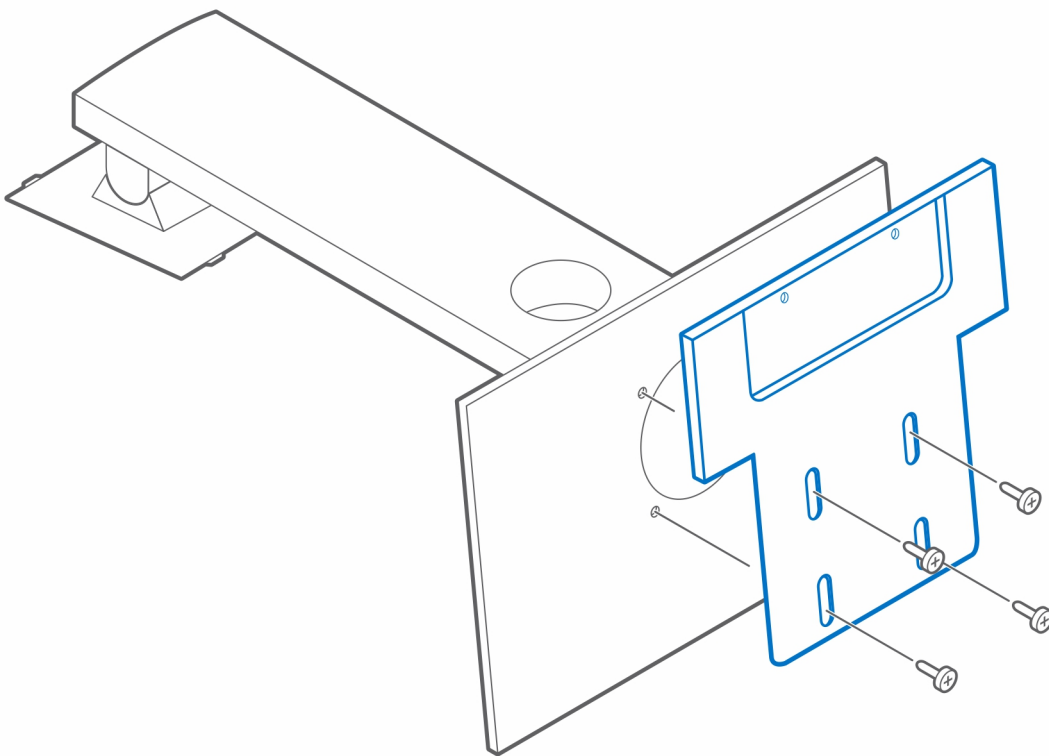

4. Postavite VESA držač postolja Dell monitora na sistem.

**i** **NAPOMENA:** Uverite se da je Δ (ikona trougla) na VESA držaču postolja Dell monitora poravnata u istom smeru kao i Dell logotip na sistemu.

5. Koristite četiri M4x6 zavrtnja da biste pričvrstili VESA držač postolja Dell monitora za sistem.

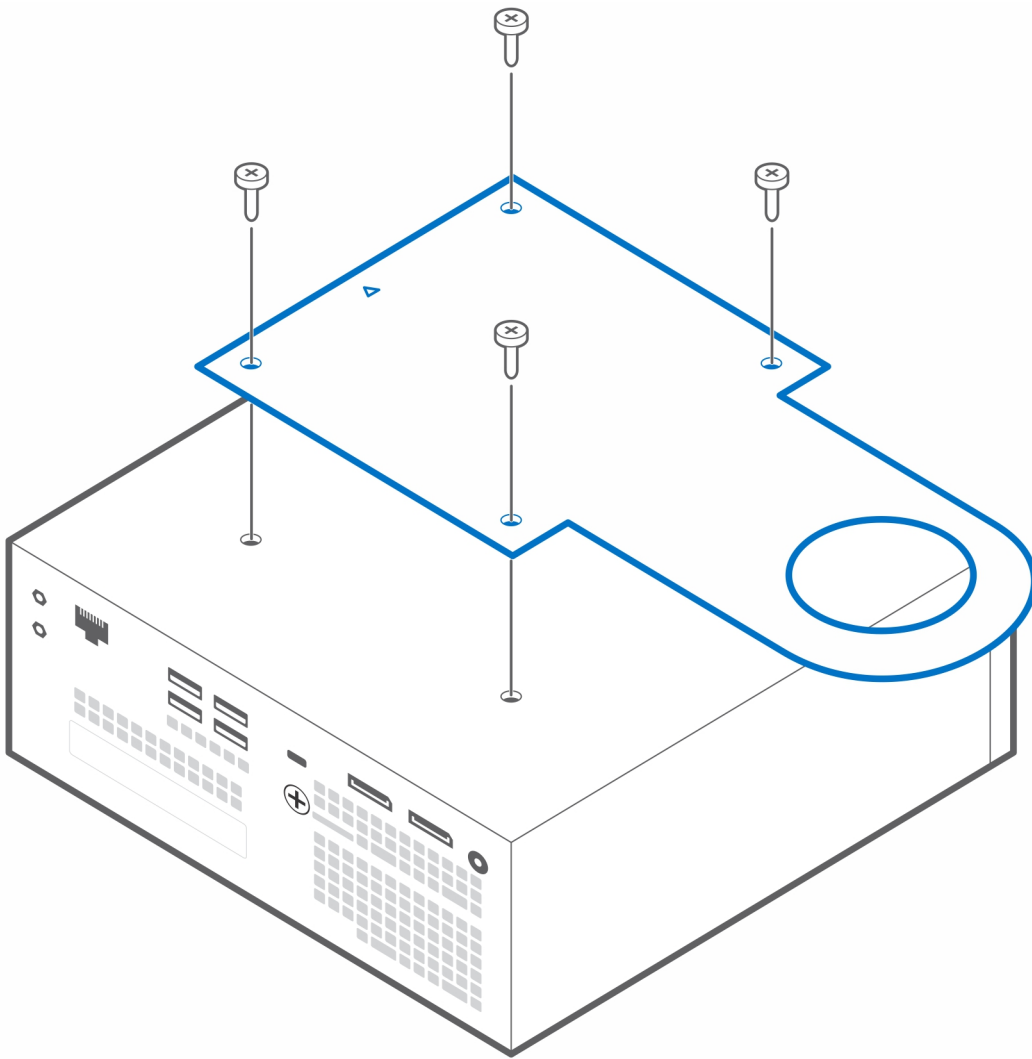

6. Poravnajte slot na VESA držaču postolja Dell monitora sa slotom za upravljanje kablovima na postolju Dell monitora.

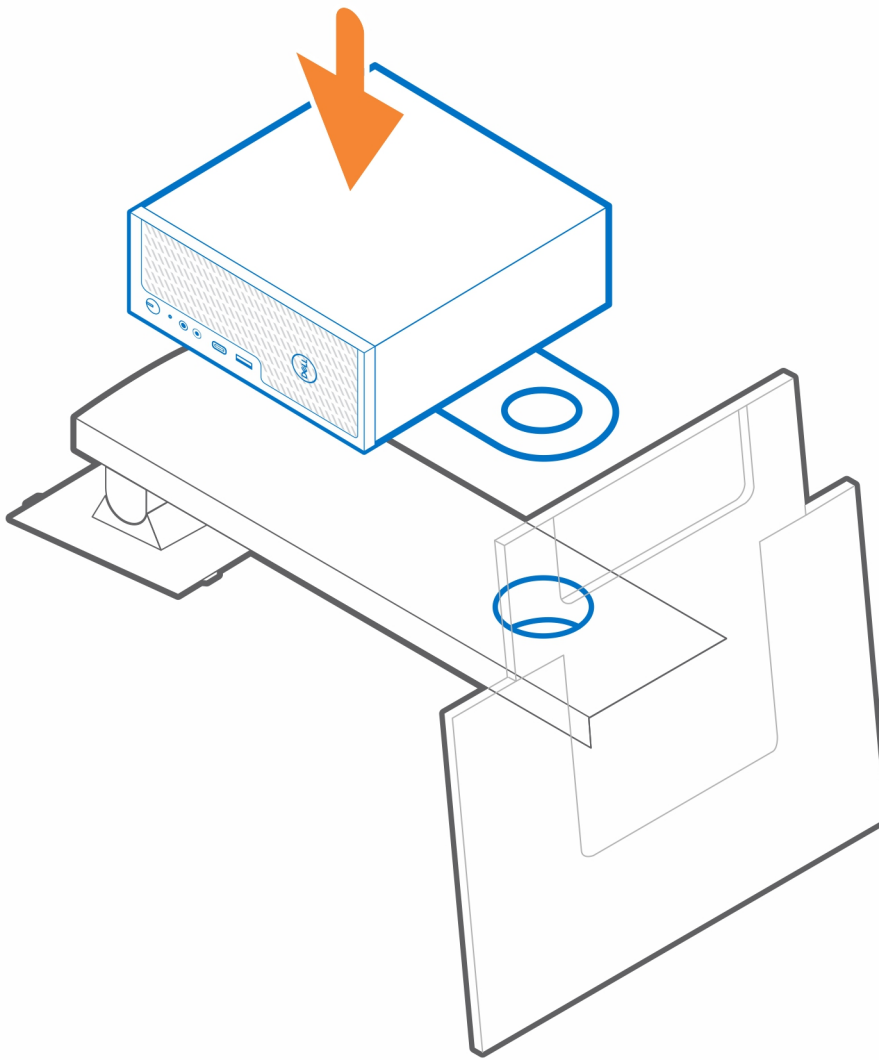

7. Postavite priključak [1] sa strane monitora u slot za upravljanje kablovima.
8. Koristite priključak [2] sa strane sistema i uključite dugme priključka da biste pričvrstili VESA držač postolja Dell monitora za postolje monitora.

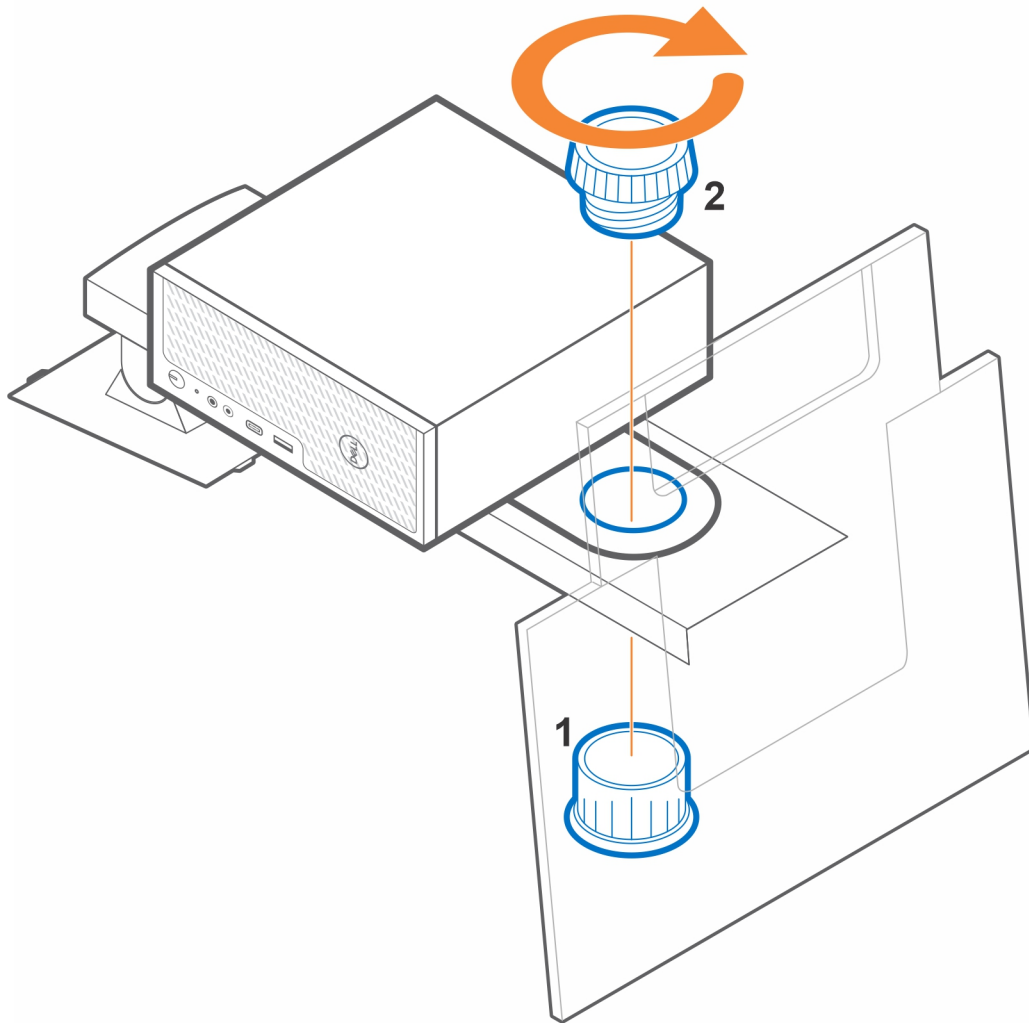

9. Podignite postolje i pričvrstite monitor za postolje.
10. Pratite uputstva u odeljku [Nakon postavljanja opreme](#).

**Povezani linkovi:**

- [Precision Compact filter za prašinu](#)
- [Poklopac kabla za Precision Compact](#)
- [Držač kućišta Dell adaptera za naizmeničnu struju](#)

# Držać kućišta Dell adaptera za naizmjeničnu struju

Da biste izbegli nered na stolu, kao i radi fleksibilne instalacije, možete da koristiti držać kućišta Dell adaptera za naizmjeničnu struju iza monitora (na produžetku postolja Dell monitora) ili ispod stola.

## Ispod stola

1. Pratite uputstva u odeljku [Pre početka rada](#).
2. Postavite adapter za naizmjeničnu struju na držać kućišta adaptera za naizmjeničnu struju.

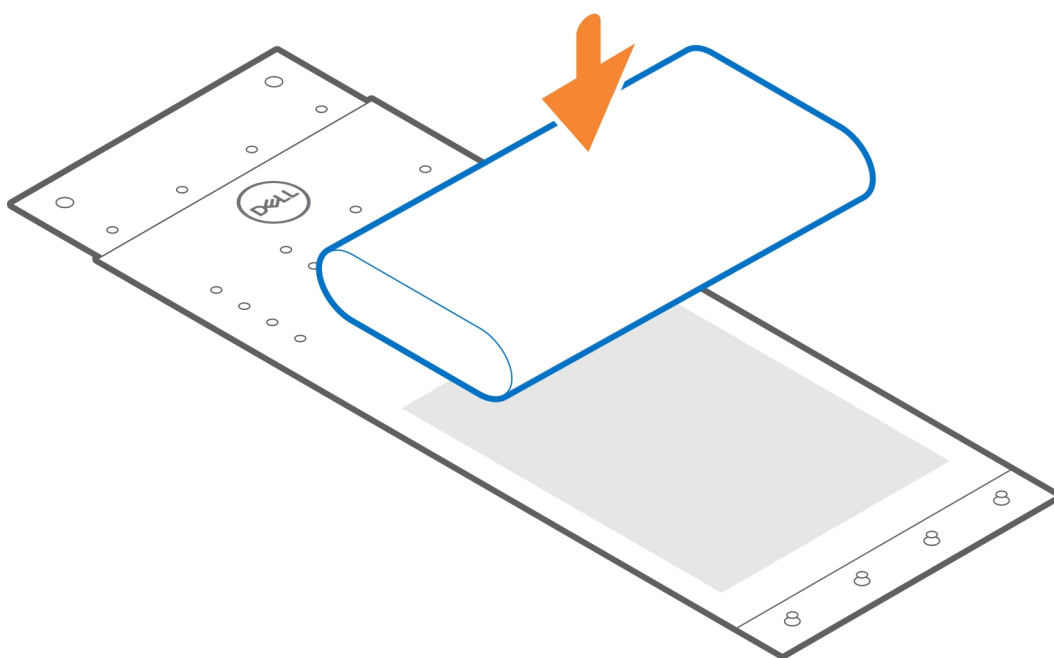

3. Postavite kućište oko adaptera za naizmjeničnu struju i umetnite držače u otvore na odgovarajućem nivou.

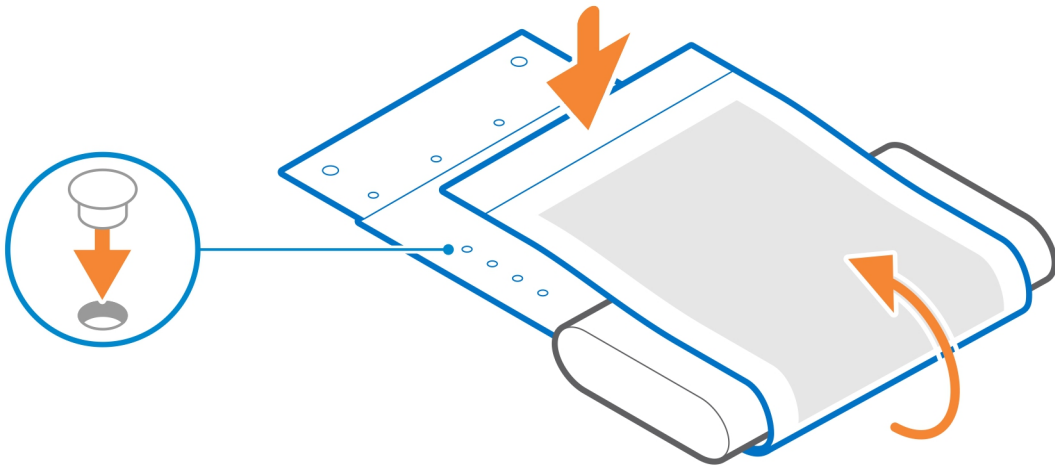

4. ⓘ **NAPOMENA:** Otvori za zavrtnje na držaču kućišta adaptera za naizmjeničnu struju nalaze se na razmaku od 70 mm.

Koristite dva M3x6 zavrtnja da biste pričvrstili držač kućišta adaptera za naizmjeničnu struju ispod stola.

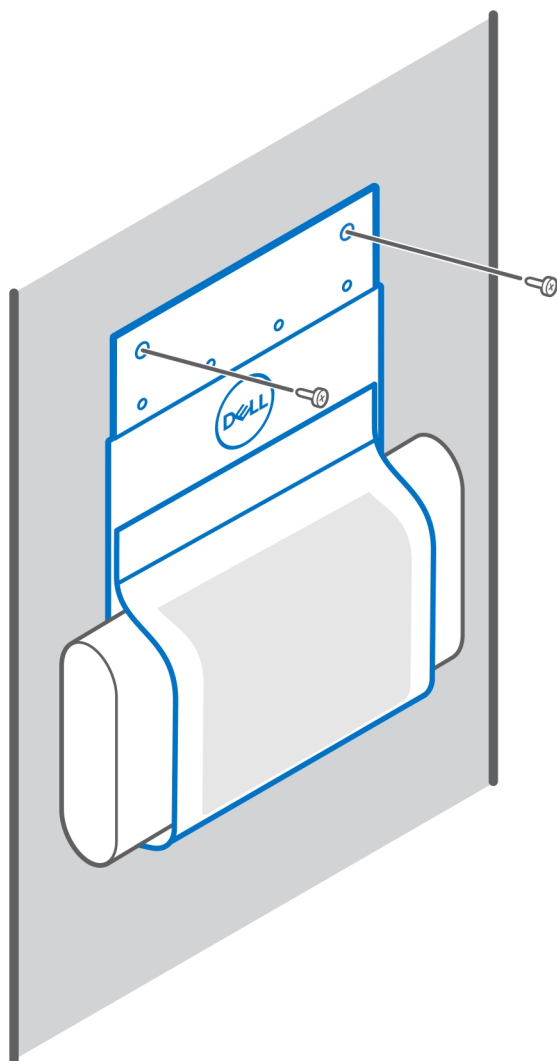

5. Pratite uputstva u odeljku [Nakon postavljanja opreme](#).

**Povezani linkovi:**

- [Precision Compact VESA držač kućišta](#)
- [Držač kućišta za Precision Compact Dual VESA](#)
- [Precision Compact filter za prašinu](#)
- [Poklopac kabla za Precision Compact](#)
- [VESA držač za postolje Dell monitora](#)

## Na postolju za monitor

1. Pratite uputstva u odeljku [Pre početka rada](#).
2. Okrenite postolje monitora i postavite držač kućišta adaptera za naizmjeničnu struju na [produžetku za postolje monitora Dell](#).
3. Postavite dva M3x6 zavrtnja da biste pričvrstili držač kućišta Dell adaptera za naizmjeničnu struju za produžetak postolja.

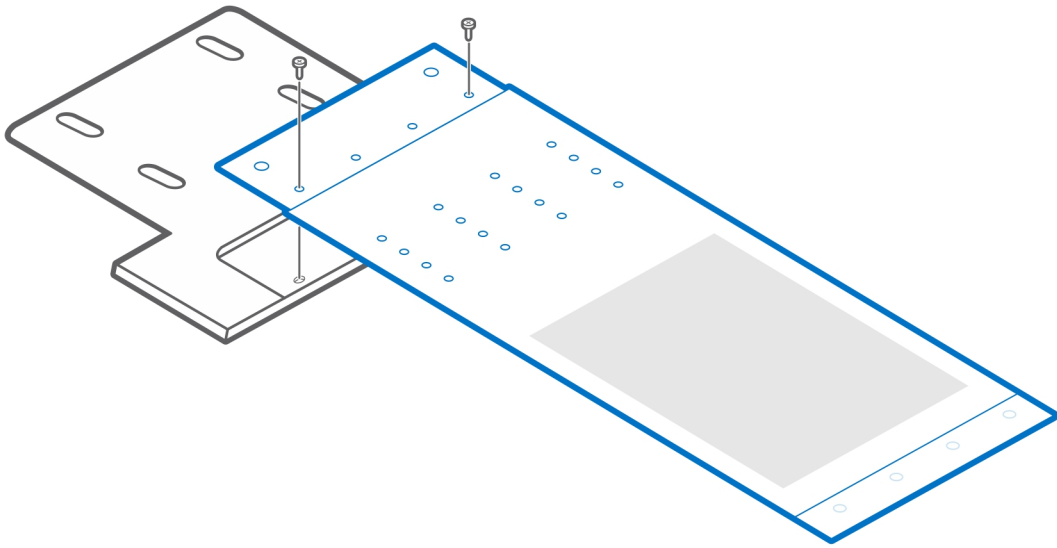

4. Postavite adapter za naizmjeničnu struju na držač kućišta adaptera za naizmjeničnu struju.

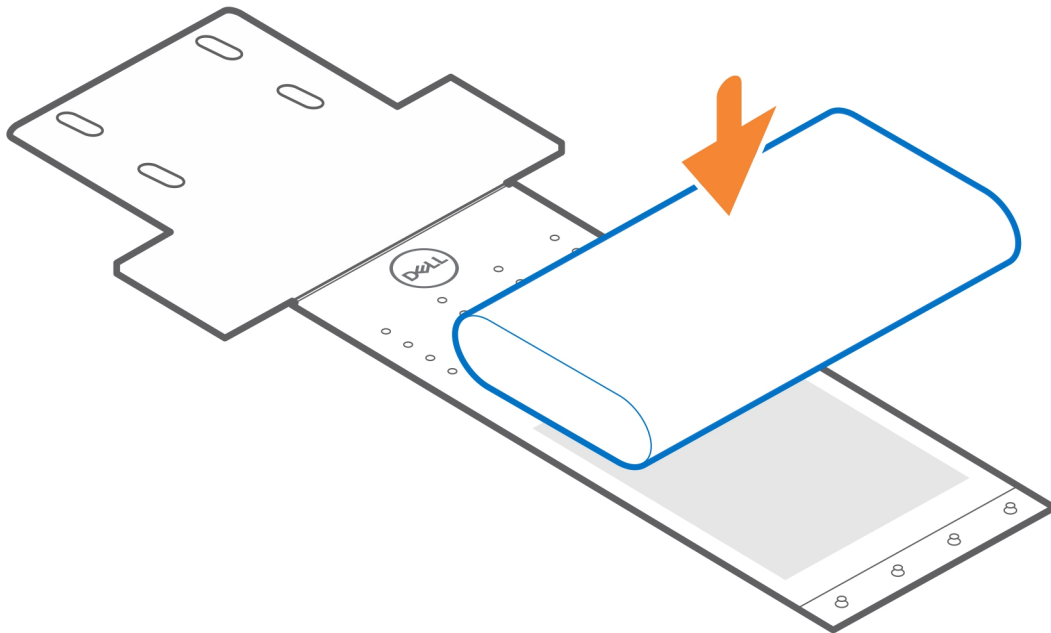

5. Postavite kućište oko adaptera za naizmjeničnu struju i umetnite držače u otvore na odgovarajućem nivou.

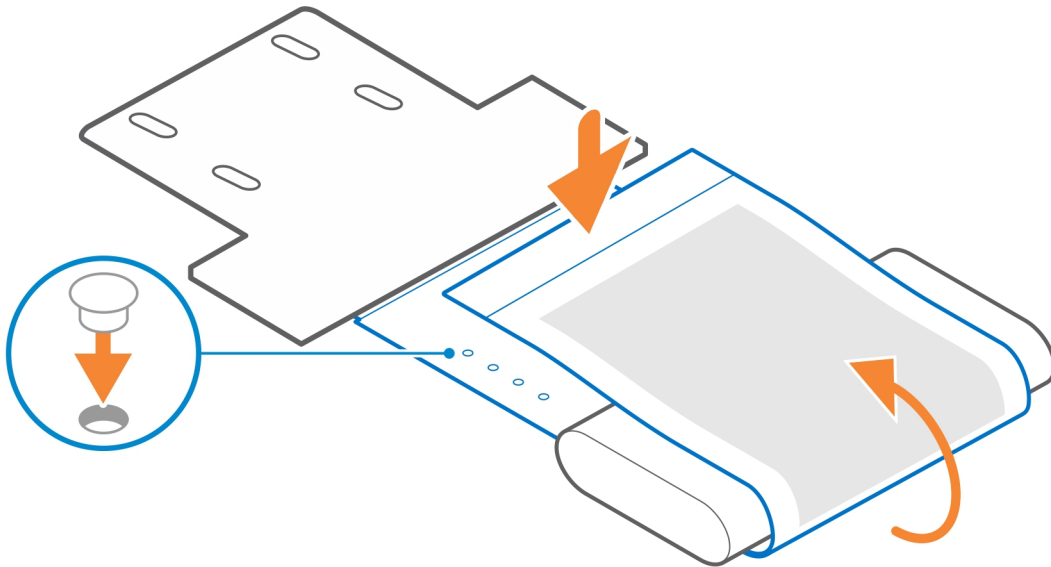

6. Pratite uputstva u odeljku [Nakon postavljanja opreme](#).

**Povezani linkovi:**

- [Precision Compact VESA držač kućišta](#)
- [VESA držač za postolje Dell monitora](#)
- [Precision Compact filter za prašinu](#)
- [Poklopac kabla za Precision Compact](#)

## Precision Compact filter za prašinu

Filter za prašinu za Dell Precision 3240 pomaže u zaštiti sistema od sitnih čestica prašine. Nakon postavljanja možete da podesite podsetnik pre pokretanja u BIOS-u za čišćenje ili zamenu filtera za prašinu u prilagodnom vremenskom intervalu koristeći podešavanja intervala u BIOS-u.

1. Pratite uputstva u odeljku [Pre početka rada](#).
2. Poravnajte gornju ivicu filtera za prašinu sa gornjom ivicom sistema.
3. Pritisnite donju ivicu filtera za prašinu da biste zatvorili sistem.
4. Nežno pritisnite kako je prikazano da biste se uverili da filter čvrsto naleže na sistem.

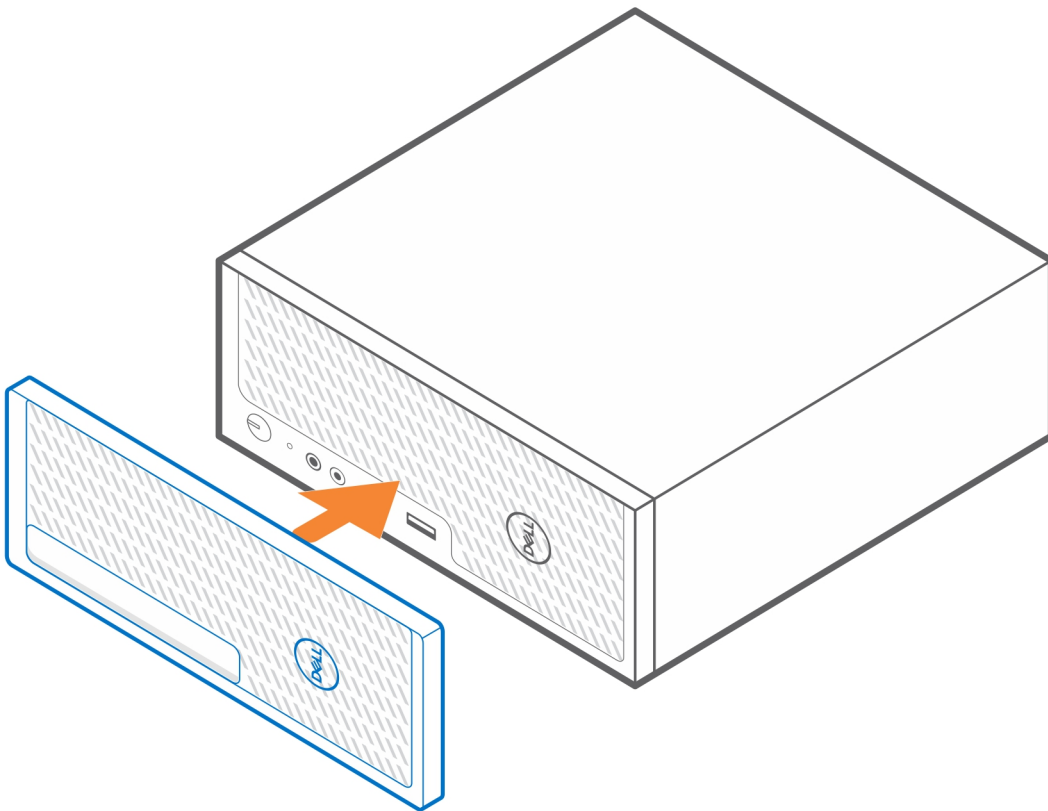

5. Pratite uputstva u odeljku [Nakon postavljanja opreme](#).
6. Restartujte sistem i pritisnite **F2** kada se prikaže ekran sa Dell logotipom da biste ušli u meni za podešavanje BIOS-a.
7. U meniju za podešavanje BIOS-a idite u **System Configuration > Dust Filter Maintenance** i izaberite jedan od sledećih intervala: 15, 30, 60, 90, 120, 150 ili 180 dana.

**i** **NAPOMENA:** Podrazumevana postavka: Disabled (Onemogućeno).

**i** **NAPOMENA:** Upozorenja se generišu samo tokom ponovnog pokretanja sistema, a ne tokom uobičajenog rada operativnog sistema.

 **NAPOMENA:** Da biste čistili filter za prašinu, očetkajte ili pažljivo usisajte spoljne površine, pa ih prebrišite vlažnom krpom.

**Povezani linkovi:**

- [Precision Compact VESA držač kućišta](#)
- [Držač kućišta za Precision Compact Dual VESA](#)
- [VESA držač za postolje Dell monitora](#)
- [Držač kućišta Dell adaptera za naizmjeničnu struju](#)
- [Poklopac kabla za Precision Compact](#)

# Poklopac kabela za Precision Compact

Poklopac kabela za sistem Dell Precision 3240 Compact štiti portove i organizuje kablove koji su povezani sa sistemskom jedinicom.

1. Pratite uputstva u odeljku [Pre početka rada](#).
2.  **NAPOMENA:** Slike prikazane u nastavku mogu da se razlikuju u zavisnosti od konfiguracije sistema.

Uklonite zavrtnj i štipaljku za kabl sa zadnje strane sistemske jedinice.

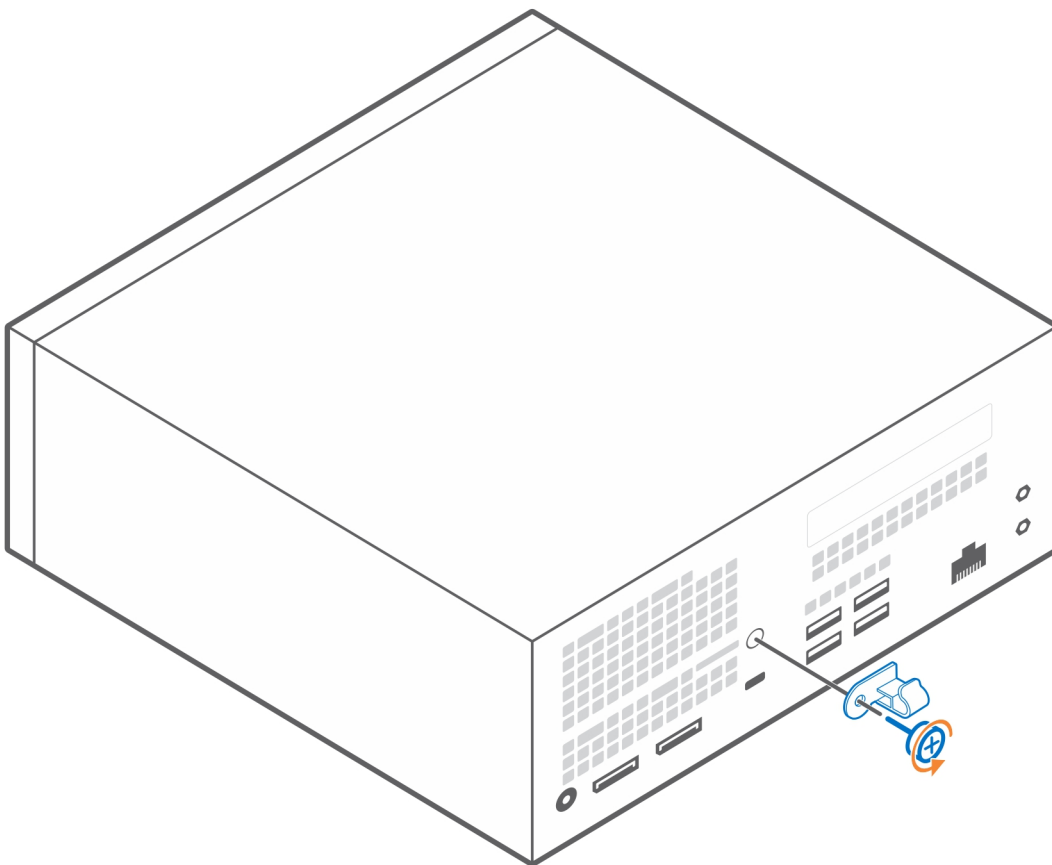

3. Poravnajte zadnji nosač sa sistemom.
4. Pomoću zavrtnja pričvrstite zadnji nosač za sistem.

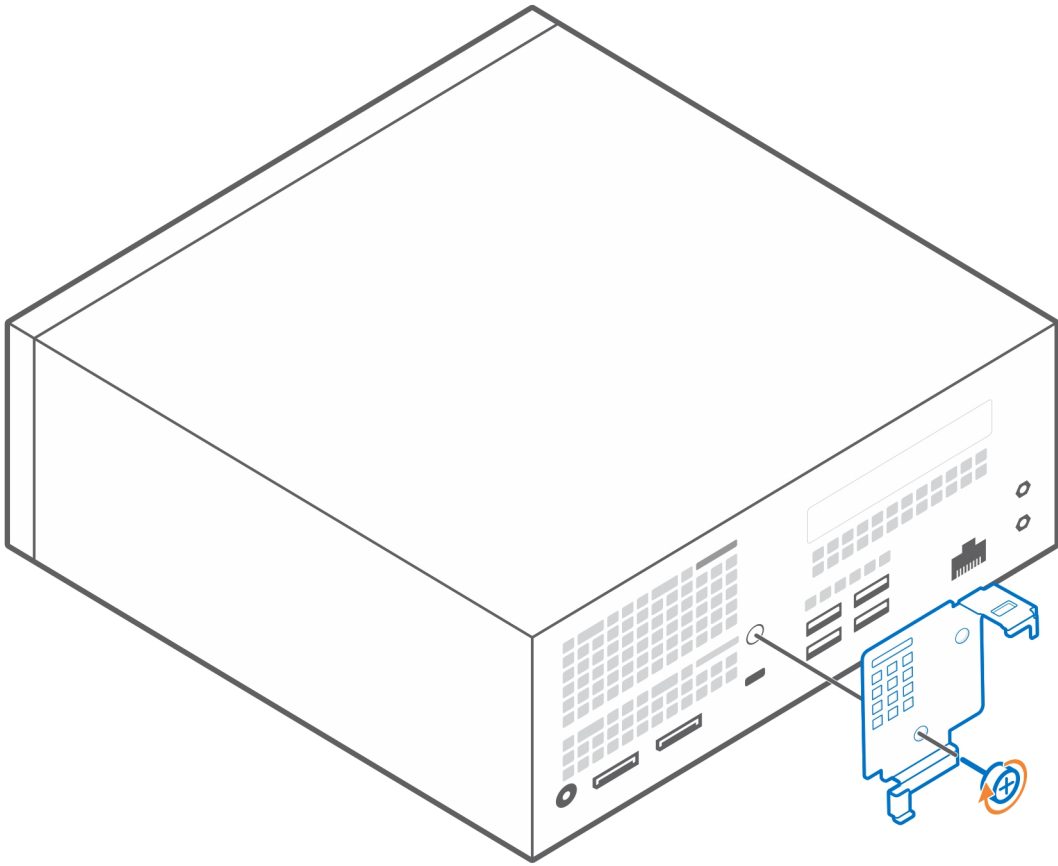

5. Umetnite štipaljki u otvor u poklopcu kabla i nagnite je dijagonalno ulevo

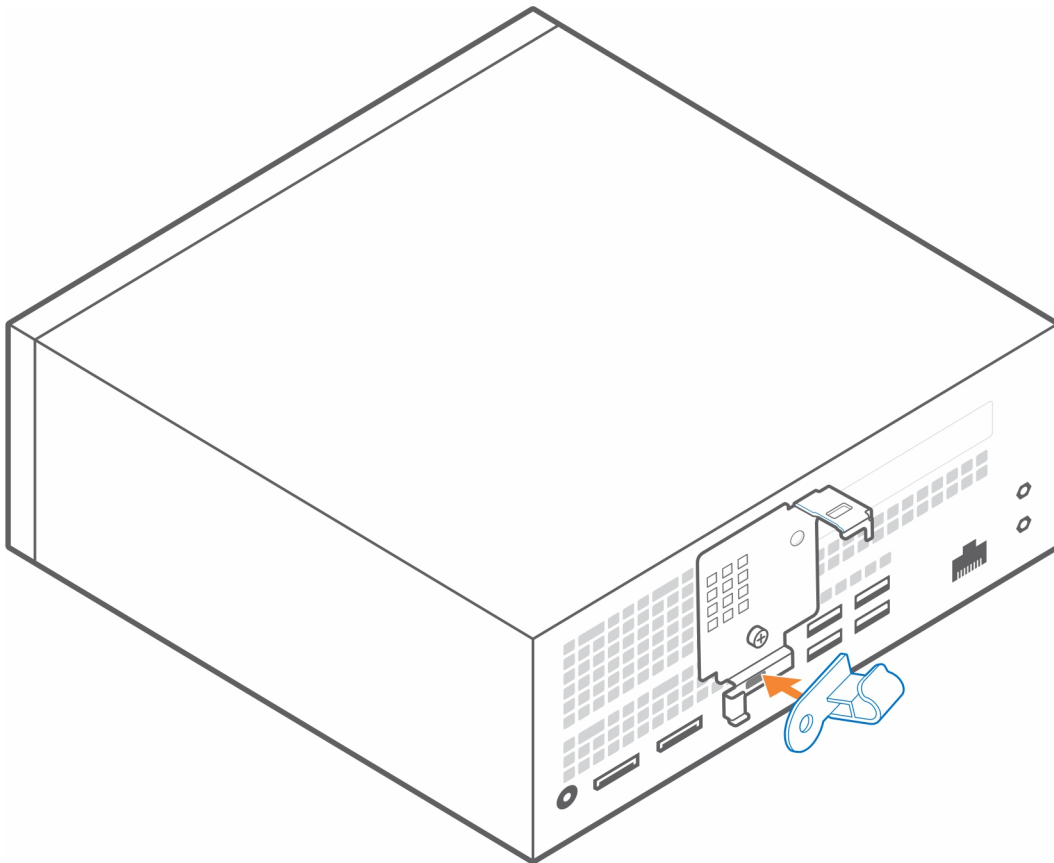

6. Vratite štipaljku koja je ukošena horizontalno i postavite je na oklopac kabla.

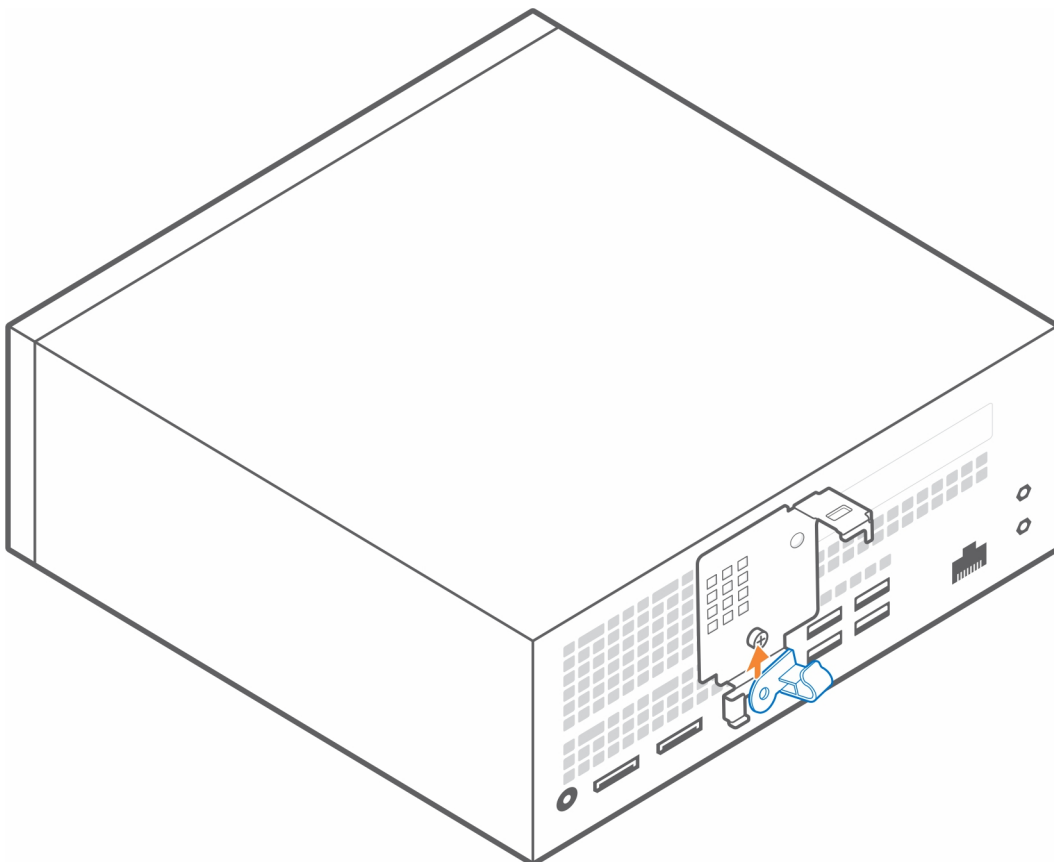

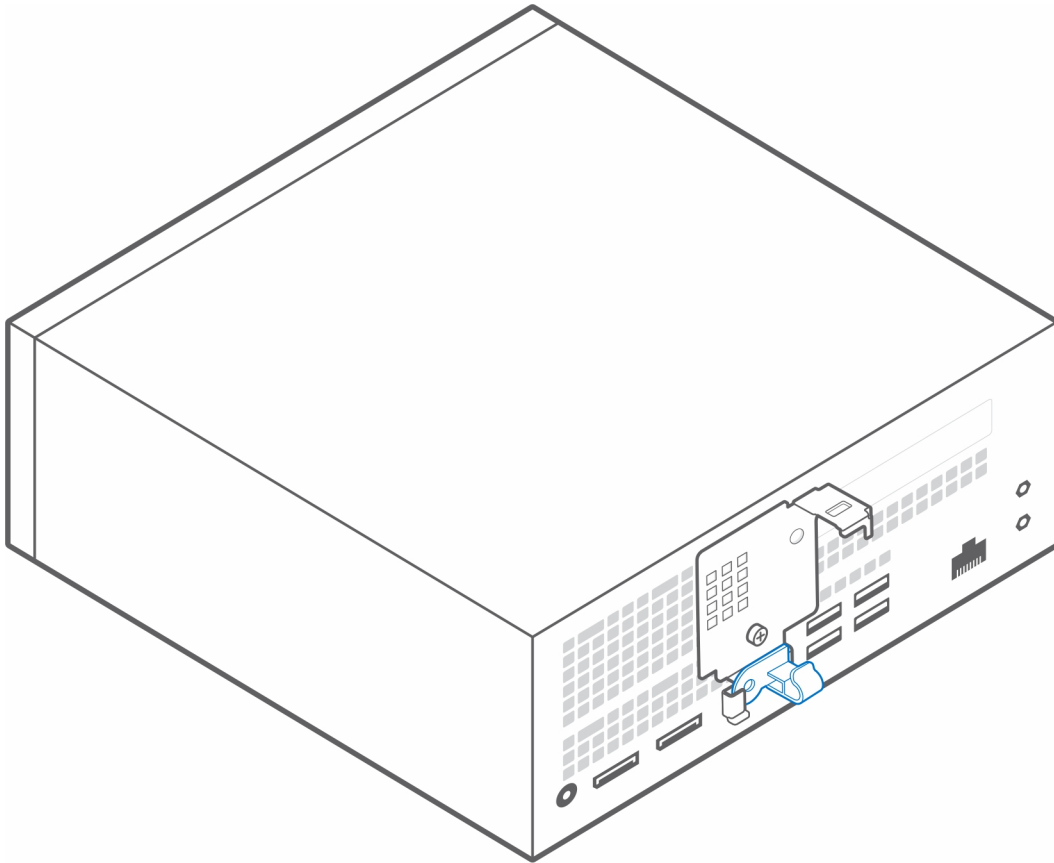

7. Poravnajte pričvrstne kukice poklopca kabla sa slotovima na kućištu sistema Dell Precision 3240 Compact.

**OPREZ:** Vodite računa da ne savijate i ne slomite osetljive plastične kukice.

8. Gurnite rezu da biste fiksirali poklopac kabla u mestu.

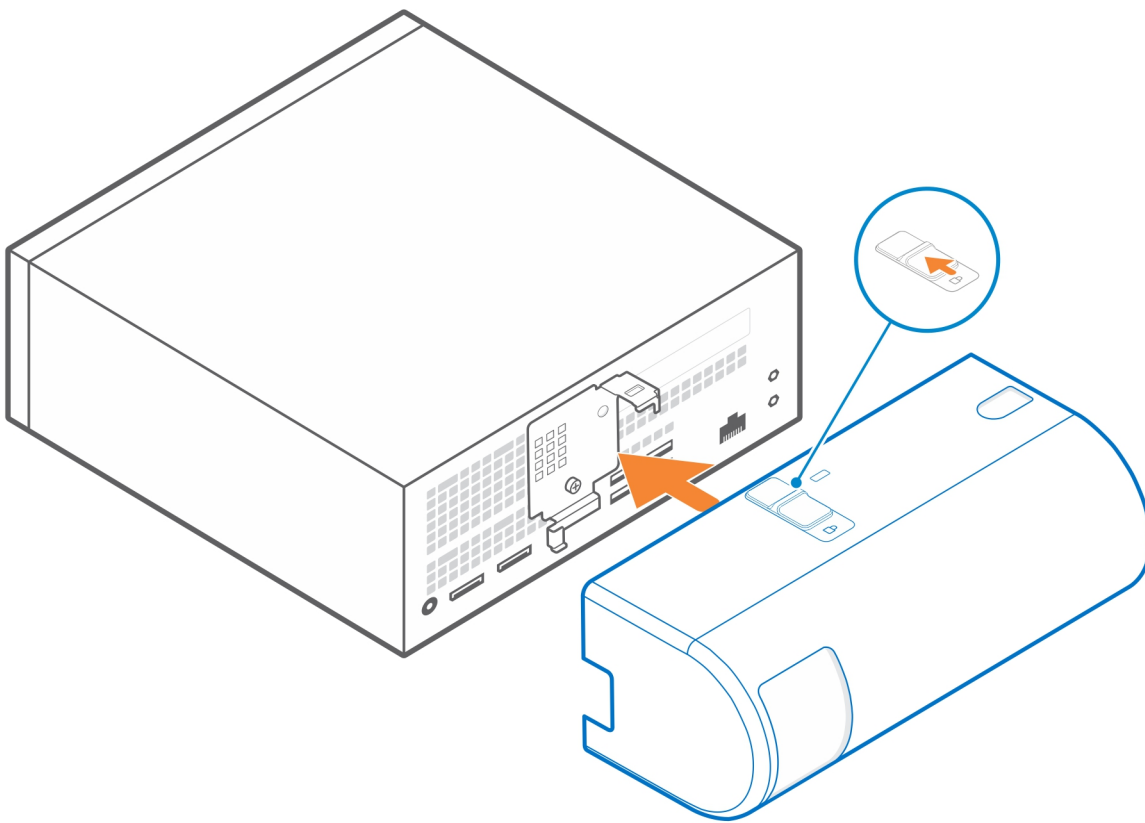

**i** **NAPOMENA:** Koristite Kensington zaključavanje kabla za pričvršćivanje systemske jedinice radi dodatne bezbednosti.

**Povezani linkovi:**

- [Precision Compact VESA držač kućišta](#)
- [Držač kućišta za Precision Compact Dual VESA](#)
- [VESA držač za postolje Dell monitora](#)
- [Držač kućišta Dell adaptera za naizmeničnu struju](#)
- [Poklopac kabla za Precision Compact](#)

## Nakon postavljanja opreme



1. Postavite sve zavrtnje i uverite se da nema zaostalih zavrtnja.
2. Priključite sve spoljne uređaje, periferne uređaje ili kablove koje ste uklonili pre rada na sistemu.
3. Priključite sistem i sve priključene uređaje na odgovarajuće električne utičnice.
4. Uključite sistem.

# Dobijanje pomoći i kontaktiranje kompanije Dell

## Resursi za samostalnu pomoć

Možete dobiti informacije i pomoć o proizvodima i uslugama kompanije Dell korišćenjem ovih resursa za samostalnu pomoć:

**Tabela 1. Resursi za samostalnu pomoć**

Resursi za samostalnu pomoć	Lokacija resursa
Informacije o proizvodima i uslugama kompanije Dell	<a href="https://www.dell.com/">https://www.dell.com/</a>
Dell podrška	
Saveti	
Kontaktirajte podršku	U Windows pretragu unesite <code>Contact Support</code> i pritisnite <code>Enter</code> .
Pomoć na mreži za operativni sistem	<ul style="list-style-type: none"> <li>Windows: <a href="https://www.dell.com/support/windows">https://www.dell.com/support/windows</a></li> <li>Linux: <a href="https://www.dell.com/support/linux">https://www.dell.com/support/linux</a></li> </ul>
Informacije o rešavanju problema, korisnička uputstva, uputstva za konfigurisanje, specifikacije proizvoda, blogovi za tehničku pomoć, upravljački programi, ispravke softvera itd.	<a href="https://www.dell.com/support/home/">https://www.dell.com/support/home/</a>
Članci iz Dell baze znanja za rešavanje raznih problema u vezi sa sistemom:	<ol style="list-style-type: none"> <li>Idite na <a href="https://www.dell.com/support/home/?app=knowledgebase">https://www.dell.com/support/home/?app=knowledgebase</a>.</li> <li>Unesite temu ili ključnu reč u okvir <b>Search</b> (Pretraga).</li> <li>Kliknite na <b>Search</b> (Pretraži) da biste pretražili povezane članke.</li> </ol>
Saznajte više informacija o svom proizvodu: <ul style="list-style-type: none"> <li>• Specifikacije proizvoda</li> <li>• Operativni sistem</li> <li>• Podešavanje i korišćenje proizvoda</li> <li>• Rezervna kopija podataka</li> <li>• Rešavanje problema i dijagnostika</li> <li>• Vraćanje sistema na fabrička podešavanja i oporavak sistema</li> <li>• BIOS informacije</li> </ul>	Dell raspolaže s nekoliko onlajn i telefonskih službi za podršku i servisnih centara. Ako nemate aktivnu internet vezu, kontakt podatke možete pronaći na vašoj fakturi, ambalaži, računu ili u Dell katalogu proizvoda. <ul style="list-style-type: none"> <li>• Izaberite <b>Detect Product</b> (Otkrij proizvod).</li> <li>• Pronađite proizvod u padajućem meniju u odeljku <b>View Products</b> (Pregledajte proizvode).</li> <li>• Unesite <b>Service Tag number</b> (Broj servisne oznake) ili <b>Product ID</b> (ID proizvoda) u traku za pretragu.</li> <li>• Kada se nađete na stranici podrške za proizvod, pomerite klizač ka dnu stranice do odeljka za uputstva i dokumente kako biste pregledali sva uputstva, dokumente i druge informacije o vašem proizvodu.</li> </ul>

## Kontaktiranje kompanije Dell



Dell raspolaže s nekoliko onlajn i telefonskih službi za podršku i servisnih centara. Ako nemate aktivnu internet vezu, kontakt podatke možete pronaći na vašoj fakturi, ambalaži, računu ili u Dell katalogu proizvoda. Dostupnost zavisi od države/regiona i proizvoda a neke usluge mogu biti nedostupne u vašoj oblasti. Da biste kontaktirali Dell radi prodaje, tehničke podrške ili pitanja za korisnički servis:

1. Idite na <https://www.dell.com/support/>.
  2. Izaberite svoju zemlju/region iz padajućeg menija u donjem desnom uglu stranice.
  3. Za **prilagođeni izveštaj**:
    - a. Unesite servisnu oznaku svog sistema u polje **Unesite svoju servisnu oznaku** .
    - b. Kliknite na **prosledi**.
      - Prikazuje se stranicu za podršku sa listom različitih kategorija podrške.
  4. Za **opštu podršku**:
    - a. Izaberite kategoriju proizvoda.
    - b. Izaberite segment proizvoda.
    - c. Izaberite proizvod.
      - Prikazuje se stranicu za podršku sa listom različitih kategorija podrške.
  5. Detalje za kontakt tehničke podrške Dell Global, vidite <https://www.dell.com/contactdell>.  
 **NAPOMENA:** Stranica za kontakt tehničke podrške se prikazuje sa detaljima za pozivanje, ćaskanje ili e-poštu Dell Global timu za tehničku podršku.
-  **NAPOMENA:** Dostupnost zavisi od države/regiona i proizvoda a neke usluge mogu biti nedostupne u vašoj oblasti.

## Lista veličina zavrtnja

Ovaj odeljak prikazuje različite tipove zavrtnja koji se koriste sa dodatnom opremom za Dell Precision 3240.

**Tabela 2. Lista veličina zavrtnja i lokacija**

Mesto			
	<b>M4x10</b>	<b>M4x6</b>	<b>M3x6</b>
Precision Compact VESA držač kućišta	4		
Držač kućišta za Precision Compact Dual VESA	4		
VESA držač za postolje Dell monitora		4	
Produžetak osnove postolja Dell monitora		4	
Držač kućišta Dell adaptera za naizmjeničnu struju			2

## Preporučeni alati

U ovom odeljku su navedeni različiti alati koji su možda potrebni za povezivanje sistema Dell Precision 3240 Compact sa podržanom dodatnom opremom.

Za procedure u ovom dokumentu mogu se zahtevati sledeći alati:

- Phillips odvrtlač br. 1



- Mali odvrtlač sa ravnim vrhom

