

# Precision 3240 Compact

## Guia de instalação de acessórios

## Notas, avisos e advertências



 **NOTA:** Uma NOTA indica informações importantes que ajudam você a usar melhor o seu produto.

 **CUIDADO:** um AVISO indica possíveis danos ao hardware ou a possibilidade de perda de dados e informa como evitar o problema.

 **ATENÇÃO:** uma ADVERTÊNCIA indica possíveis danos à propriedade, lesões corporais ou risco de morte.

<b>Capítulo 1: Antes de começar.....</b>	<b>4</b>
<b>Capítulo 2: Suporte de montagem luva VESA do Precision Compact.....</b>	<b>5</b>
<b>Capítulo 3: Suporte de montagem da luva do Precision Compact Dual VESA.....</b>	<b>7</b>
<b>Capítulo 4: Montagem VESA do suporte do monitor Dell.....</b>	<b>12</b>
<b>Capítulo 5: Suporte de montagem da luva do adaptador CA Dell.....</b>	<b>16</b>
Sob a mesa.....	16
No suporte do monitor.....	18
<b>Capítulo 6: Filtro de poeira do Precision Compact.....</b>	<b>22</b>
<b>Capítulo 7: Proteção para cabos do Precision Compact.....</b>	<b>24</b>
<b>Capítulo 8: Após instalar o acessório.....</b>	<b>29</b>
<b>Capítulo 9: Como obter ajuda e entrar em contato com a Dell.....</b>	<b>30</b>
<b>Apêndice A: Lista de tamanhos de parafusos.....</b>	<b>32</b>
<b>Apêndice B: Ferramentas recomendadas.....</b>	<b>33</b>

## Antes de começar

1. Salve e feche todos os arquivos abertos e saia de todos os aplicativos abertos.
2. Desligue o computador. Clique em **Iniciar** >  **Ligar/Desligar** > **Desligar**
  -  **NOTA:** Se estiver usando um sistema operacional Linux, consulte a documentação de seu sistema operacional para obter instruções de desligamento.
3. Desconecte o computador e todos os dispositivos conectados de suas tomadas elétricas.
4. Desconecte todos os dispositivos de rede e periféricos conectados ao computador, como o teclado, mouse, monitor e assim por diante.
  -  **CUIDADO:** Para desconectar um cabo de rede, primeiro desconecte-o do computador e, em seguida, desconecte-o do dispositivo de rede.
5. Se o computador ou adaptador estiver sendo instalado no monitor:
  - a. Desconecte a alimentação e todos os cabos da tela do monitor.
  - b. Remova o suporte do monitor e coloque-o em uma superfície limpa e macia.

# Suporte de montagem luva VESA do Precision Compact

Para acúmulos sobre o seu computador, você pode usar o suporte de montagem da luva VESA do Precision Compact para prender o sistema Precision 3240 Compact sob a mesa.

1. Execute os procedimentos descritos em [Antes de começar](#).

2. **NOTA:** O suporte de montagem da luva VESA do Precision Compact possui orifícios para os parafusos de montagem espaçados de 100 mm.

Instale o suporte de montagem da luva VESA sob a mesa com o parafuso prisioneiros virado para dentro da mesa.

3. Use os quatro parafusos autoatarraxantes M4x10 para prender o suporte de montagem da luva VESA sob a mesa.

**NOTA:** Insira a chave de fenda através dos orifícios quadrados no suporte de montagem da luva VESA para fixar os parafusos autoatarraxantes sob a mesa.

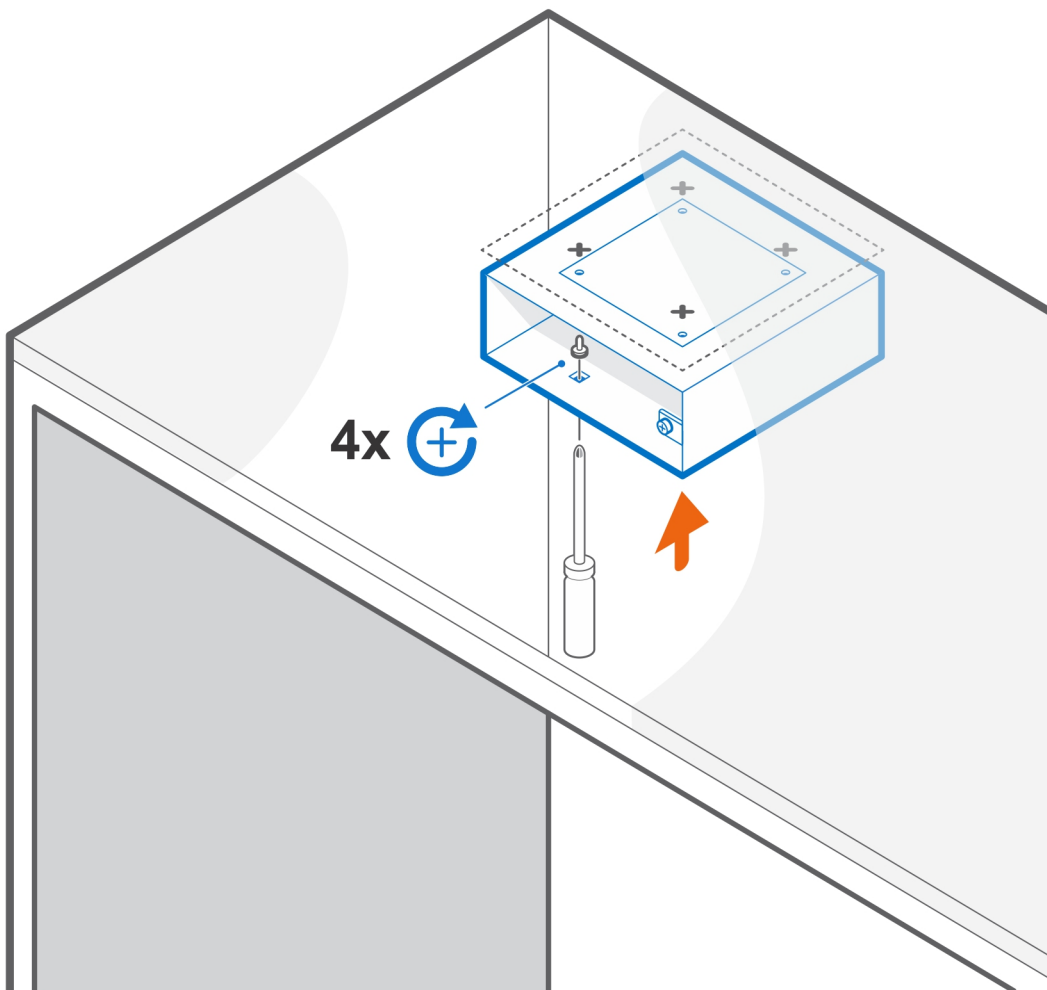

4. Deslize o sistema no suporte de montagem da luva VESA.

**NOTA:** Certifique-se de que o logotipo da Dell no sistema fique virado no mesmo sentido que o Δ (ícone de triângulo) no suporte de montagem da luva VESA.

5. Aperte o parafuso de aperto manual para prender o sistema ao suporte de montagem da luva VESA.

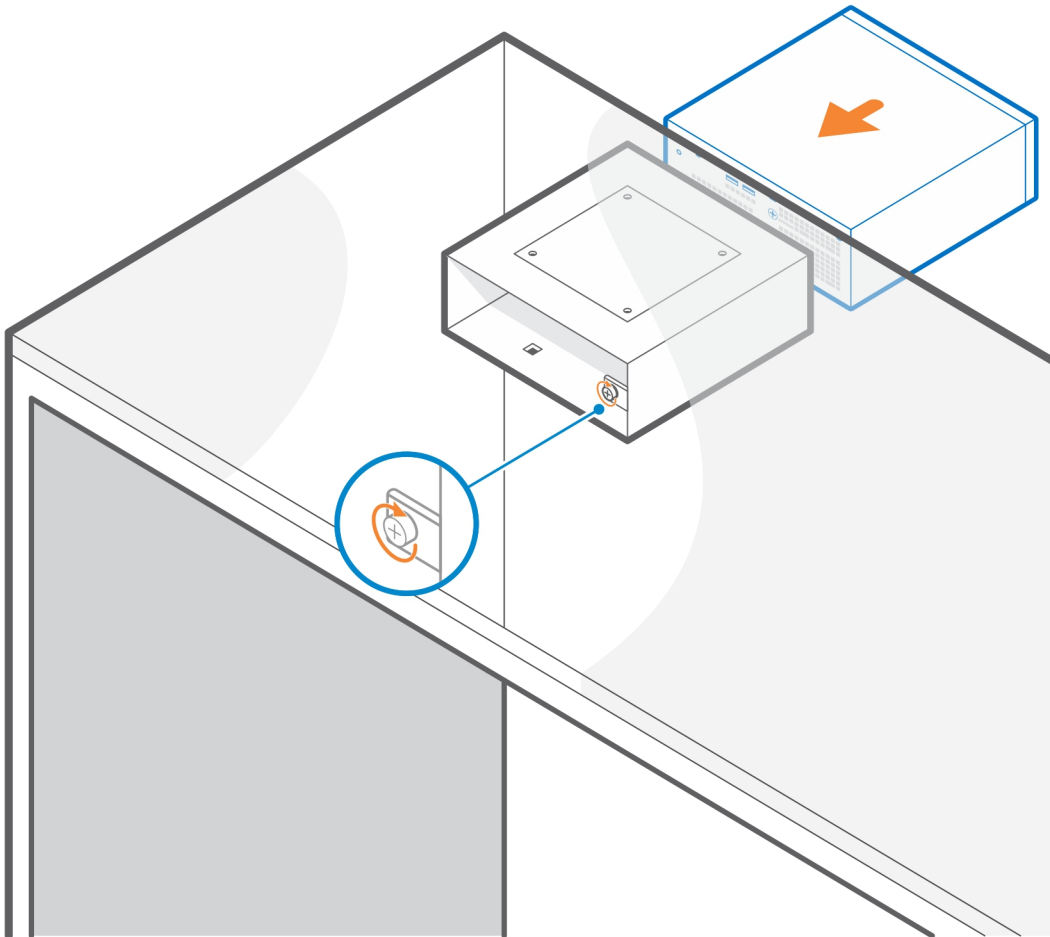

6. Siga as instruções descritas em [Após instalar o acessório](#).

**Links relacionados:**

- [Filtro de poeira do Precision Compact](#)
- [Proteção para cabos do Precision Compact](#)
- [Suporte de montagem da luva do adaptador CA Dell](#)

# Suporte de montagem da luva do Precision Compact Dual VESA

Para flexibilizar a instalação, você pode usar o suporte de montagem da luva com o Precision Compact Dual VESA para prender o sistema Precision 3240 Compact em braço único ou duplo VESA de monitor compatível.

O suporte de montagem da luva do Precision Compact Dual VESA é compatível com os seguintes braços do monitor:

- Braço de monitor duplo da Dell - MDA20
- Braço de monitor único da Dell - MSA20

 **NOTA:** O suporte de montagem da luva do Precision Compact Dual VESA suporta monitor de até 68,58 cm (27 pol.).

 **NOTA:** Para evitar que o monitor se incline, o usuário pode apertar o parafuso da dobradiça do braço para manter o suporte do monitor em um ângulo confortável.

1. Execute os procedimentos descritos em [Antes de começar](#).

2.  **CUIDADO:** Para evitar danos ao monitor, certifique-se de colocar o monitor em uma folha protetora.

Coloque o monitor sobre um pano macio ou almofada próximo à borda da mesa de forma que a base do suporte sobressaia da borda da mesa.

3. Coloque o suporte de montagem da luva VESA na parte traseira do monitor.

 **NOTA:** Certifique-se de que o lado com o  $\Delta$  (ícone de triângulo) no suporte de montagem esteja voltado para cima.

4. Use os quatro parafusos M4x10 para prender o suporte de montagem da luva VESA na parte traseira do monitor.

 **NOTA:** Insira a chave de fenda através dos orifícios quadrados no suporte de montagem da luva VESA para fixar os parafusos atrás do monitor.

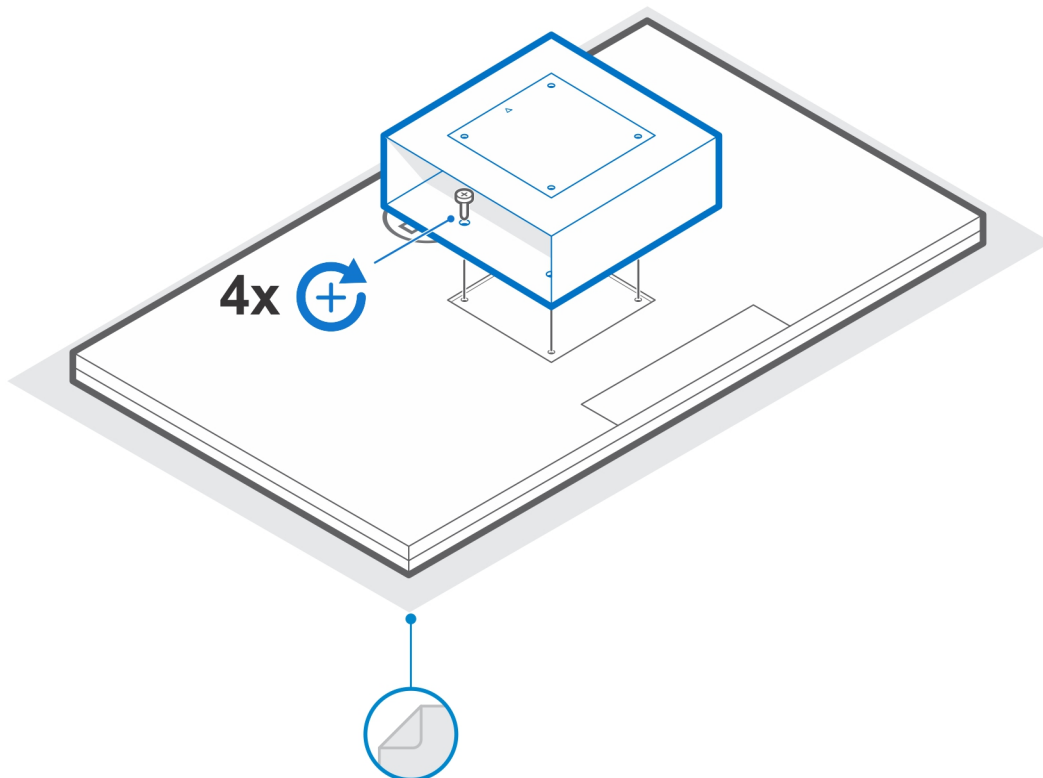

5. Deslize o sistema no suporte de montagem da luva VESA alinhando os orifícios dos parafusos no suporte de montagem da luva VESA com os orifícios dos parafusos no sistema.

**i** **NOTA:** Certifique-se de que o logotipo da Dell no sistema fique virado no mesmo sentido que o  $\Delta$  (ícone de triângulo) no suporte de montagem da luva VESA.

6. Aperte o parafuso de aperto manual para prender o sistema ao suporte de montagem da luva VESA.

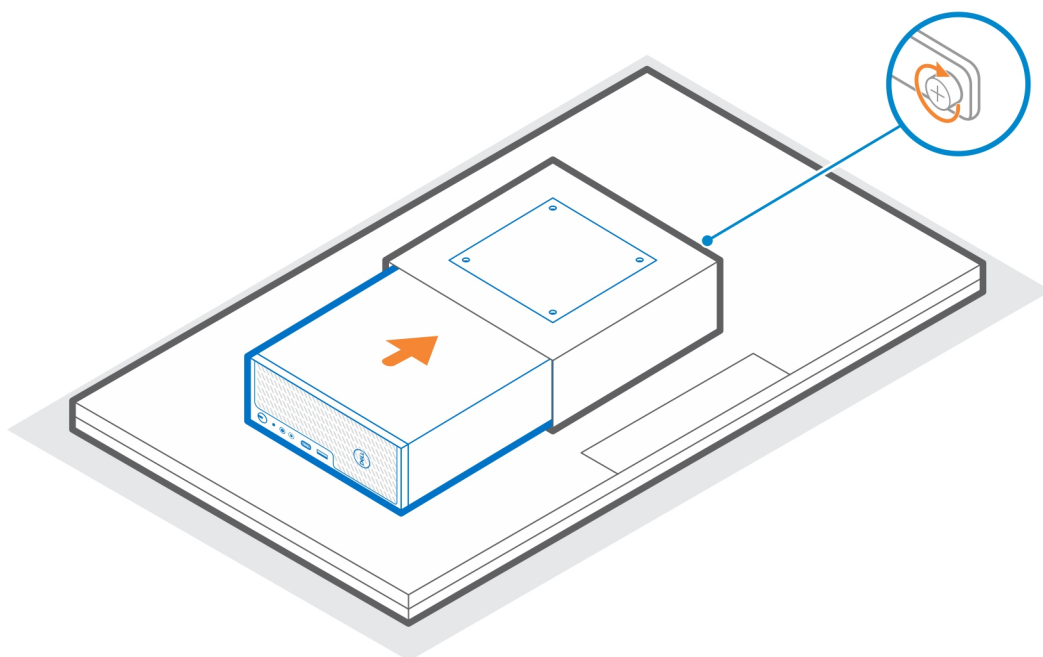

7. Alinhe os orifícios dos parafusos da placa adaptadora VESA nos orifícios correspondentes no suporte de montagem da luva VESA.
  8. Use os quatro parafusos M4x10 para prender a placa adaptadora VESA ao suporte de montagem da luva VESA.
- i** **NOTA:** Certifique-se de que o  $\Delta$  (ícone de triângulo) na placa adaptadora VESA e o  $\Delta$  (ícone de triângulo) no suporte de montagem da luva VESA fiquem alinhados.

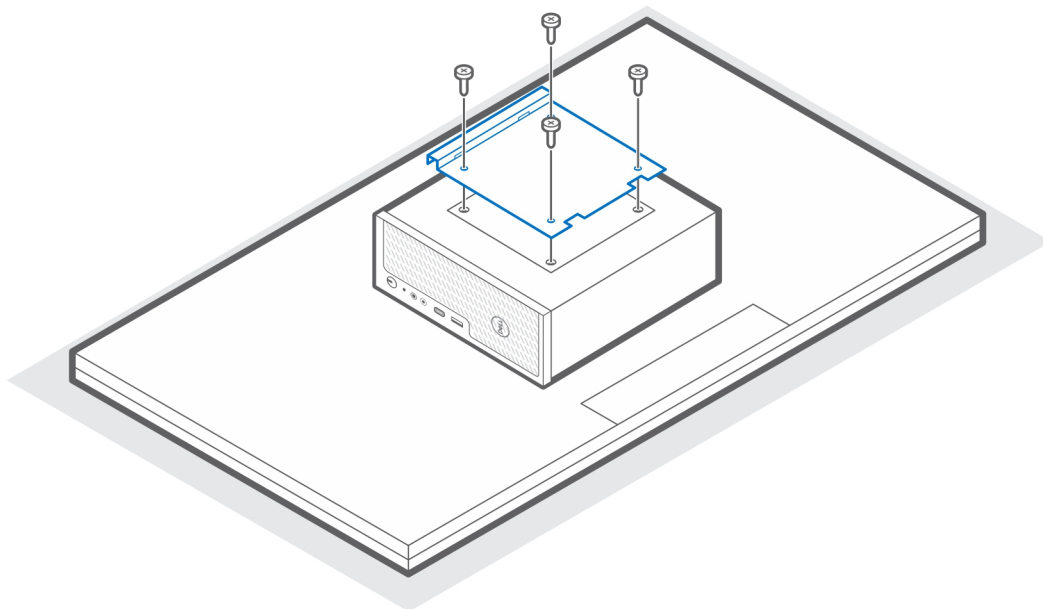

9. Levante o monitor e insira os slots do suporte VESA nos ganchos do braço do monitor até ouvir um clique.
10. Aperte o único parafuso M4x10 no braço do monitor para prender o suporte de montagem da luva Dual VESA no braço do monitor.

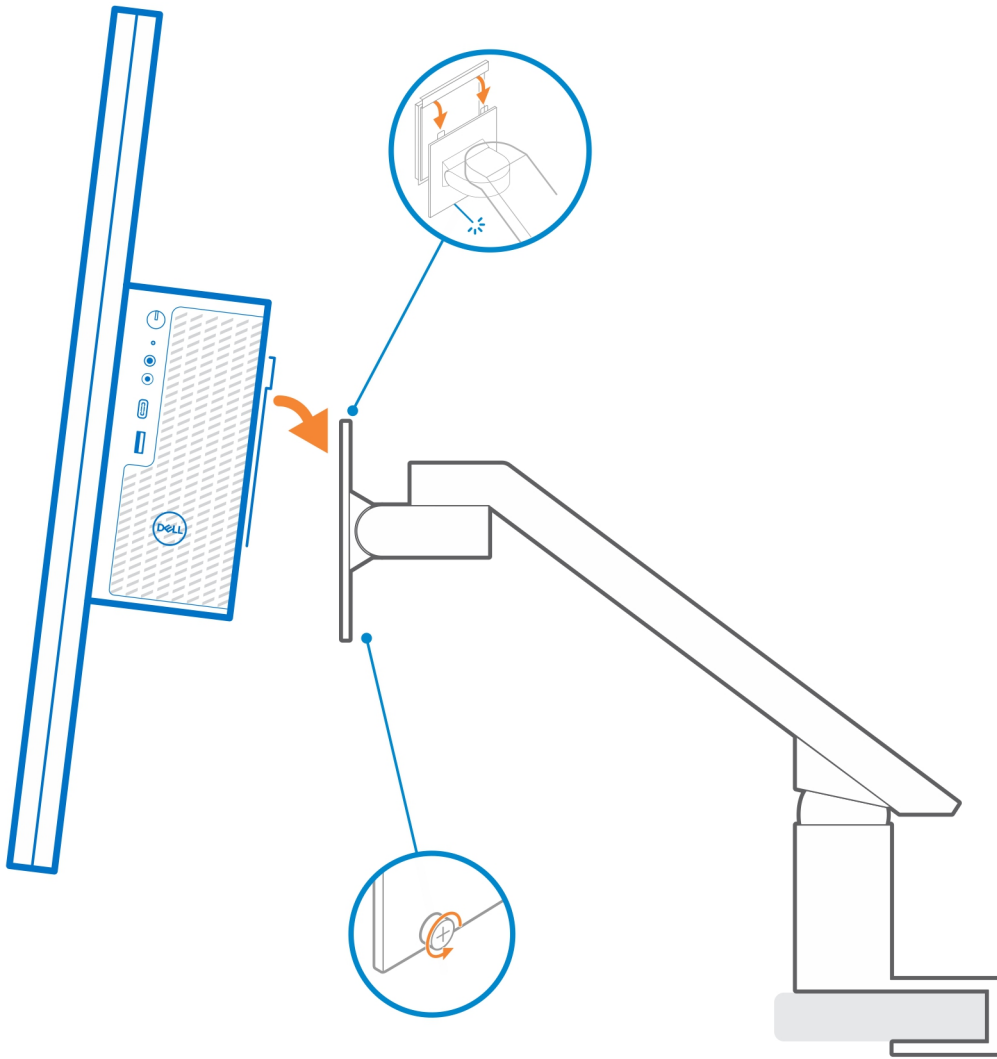

11. Siga as instruções descritas em [Após instalar o acessório](#).

**Links relacionados:**

- [Filtro de poeira do Precision Compact](#)
- [Proteção para cabos do Precision Compact](#)

## Montagem VESA do suporte do monitor Dell

Para flexibilizar a instalação, você pode usar a montagem VESA do suporte de montagem Dell para prender o sistema Precision 3240 Compact no suporte do monitor VESA.

1. Execute os procedimentos descritos em [Antes de começar](#).
2. Coloque a extensão da base do suporte do monitor na base do suporte do monitor.
3. Use os quatro parafusos M4x6 para prender a extensão da base do suporte do monitor sob o suporte do monitor.

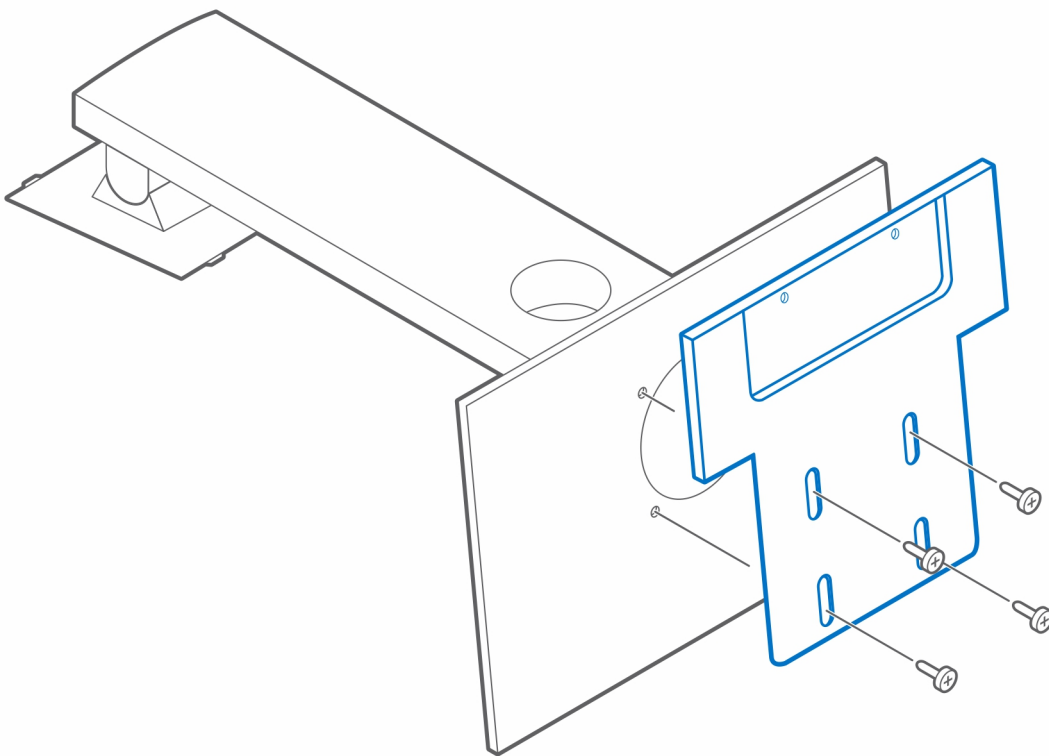

4. Coloque a montagem VESA do suporte do monitor Dell VESA no sistema.

**i** **NOTA:** Certifique-se de que o  $\Delta$  (ícone de triângulo) na montagem VESA do suporte do monitor Dell fique alinhado no mesmo sentido que o logotipo Dell no sistema.

5. Use os quatro parafusos M4x6 para prender a montagem VESA do suporte do monitor Dell no sistema.

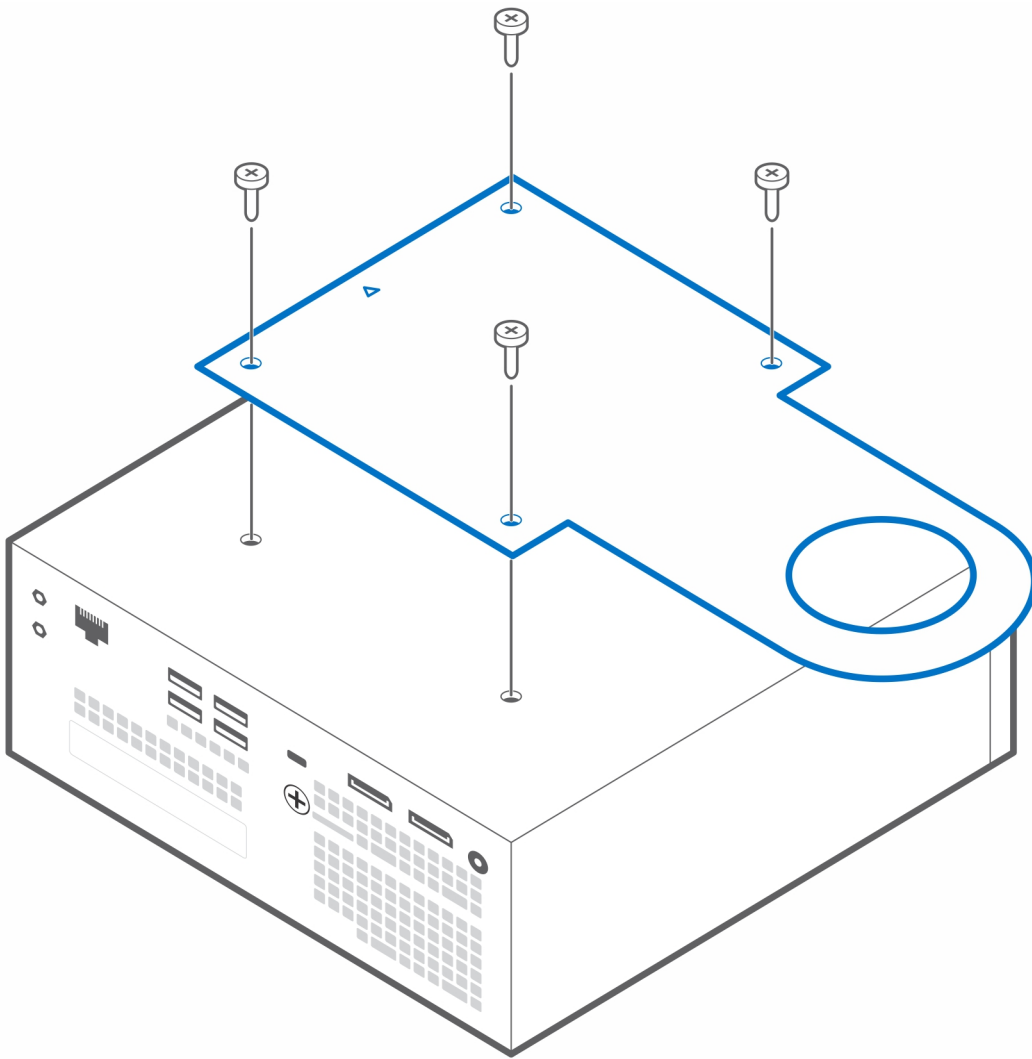

6. Alinhe o slot na montagem VESA do suporte do monitor Dell com o slot do gerenciamento de cabos no suporte do monitor Dell.

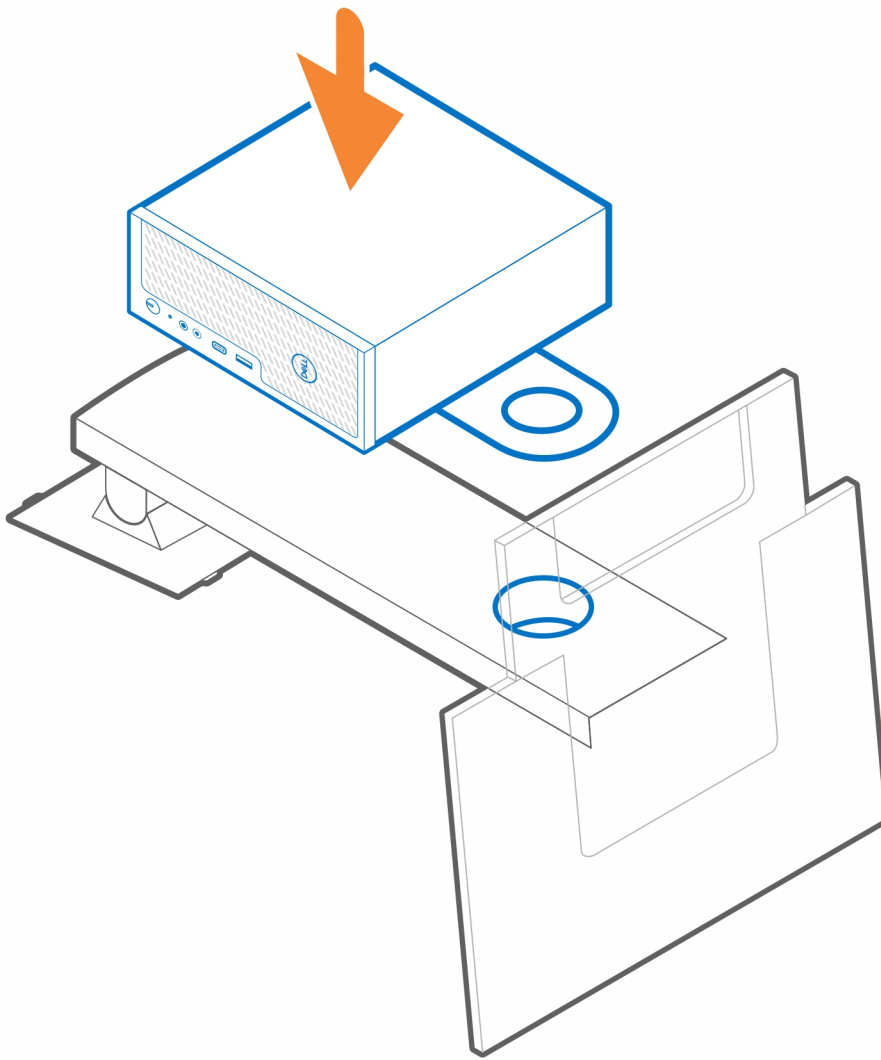

7. Instale o soquete [1] do lado do monitor no slot do gerenciamento de cabos.
8. Use o conector [2] do lado do sistema e vire o botão do conector para prender a montagem VESA do suporte do monitor Dell VESA no suporte do monitor.

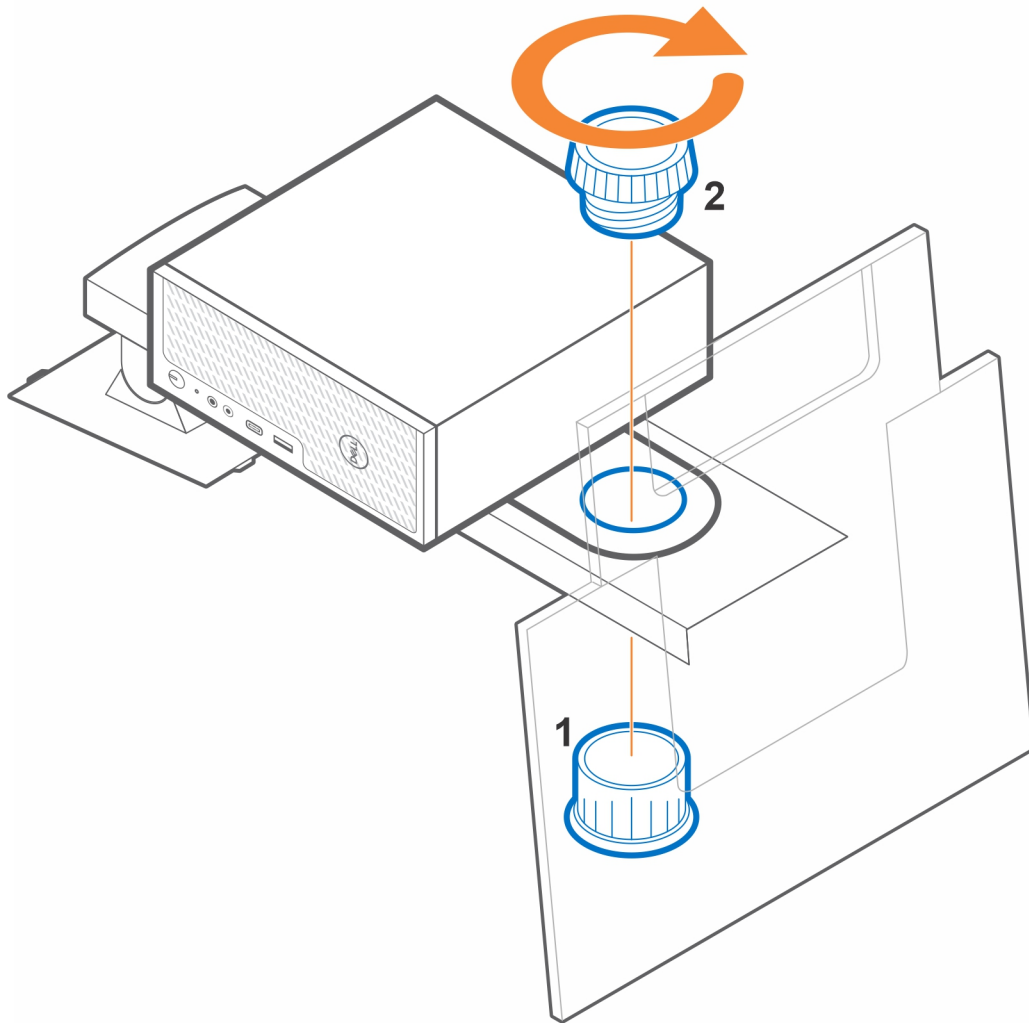

9. Levante o suporte e prenda o monitor ao suporte.
10. Siga as instruções descritas em [Após instalar o acessório](#).

**Links relacionados:**

- [Filtro de poeira do Precision Compact](#)
- [Proteção para cabos do Precision Compact](#)
- [Suporte de montagem da luva do adaptador CA Dell](#)

# Suporte de montagem da luva do adaptador CA Dell

Para evitar acúmulos em sua mesa e para flexibilizar a instalação, você pode usar a suporte de montagem da luva do adaptador CA Dell para prender o adaptador CA atrás do monitor (na extensão da base do suporte do monitor Dell) ou sob a mesa.

## Sob a mesa

1. Execute os procedimentos descritos em [Antes de começar](#).
2. Coloque o adaptador CA no suporte de montagem da luva do adaptador CA.

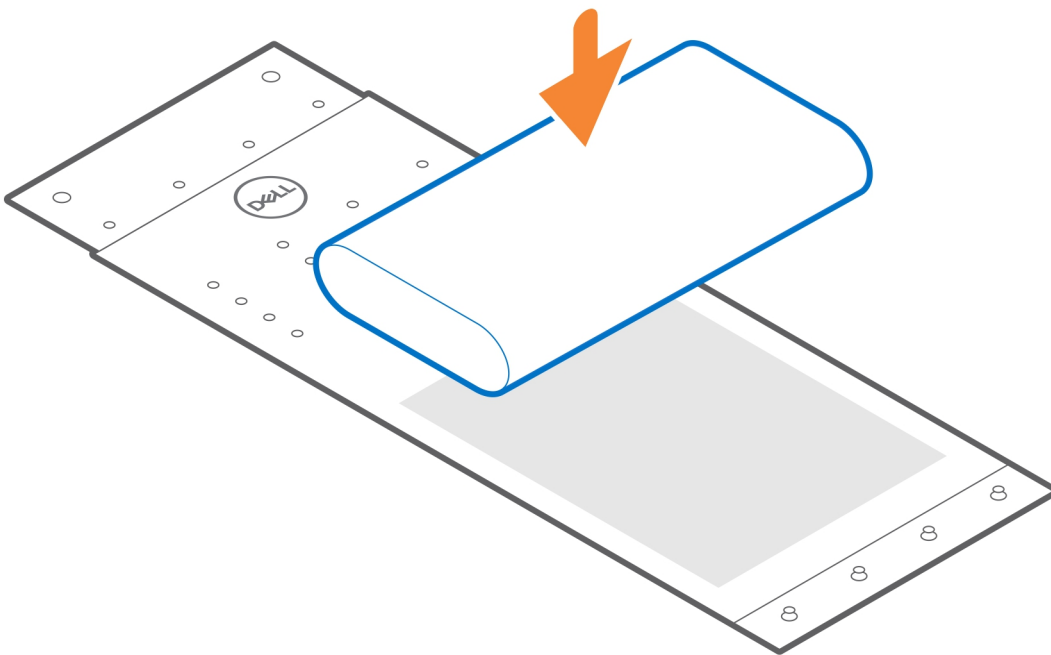

3. Coloque a luva ao redor do adaptador CA e insira as abas de retenção nos orifícios no nível apropriado.

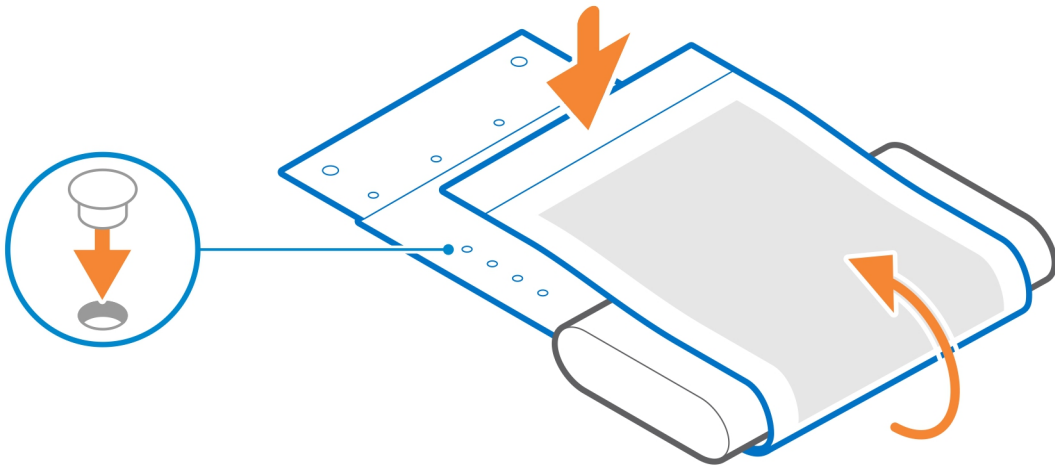

4. ⓘ **NOTA:** Os orifícios dos parafusos no suporte de montagem da luva do adaptador CA estão espaçados de 70 mm (2,756 pol.).  
Use os dois parafusos M3x6 para prender o suporte de montagem da luva do adaptador CA sob a mesa.

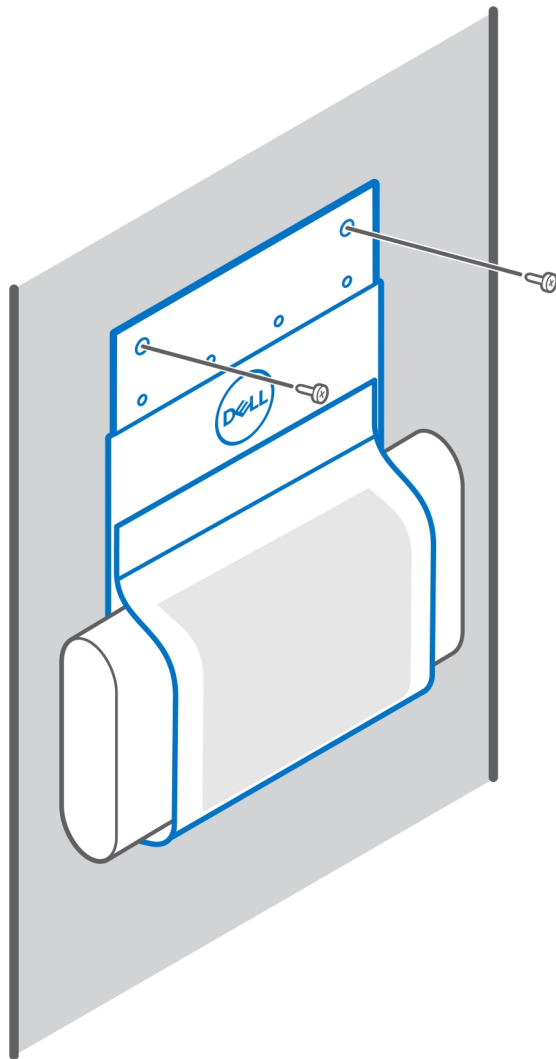

5. Siga as instruções descritas em [Após instalar o acessório](#).

**Links relacionados:**

- [Suporte de montagem luva VESA do Precision Compact](#)
- [Suporte de montagem da luva do Precision Compact Dual VESA](#)
- [Filtro de poeira do Precision Compact](#)
- [Proteção para cabos do Precision Compact](#)
- [Montagem VESA do suporte do monitor Dell](#)

## No suporte do monitor

1. Execute os procedimentos descritos em [Antes de começar](#).
2. Vire o suporte do monitor e coloque o suporte de montagem da luva do adaptador CA no [extensão da base do suporte do monitor Dell](#).
3. Instale os dois parafusos M3x6 que prendem o suporte de montagem da luva do adaptador CA Dell à extensão da base.

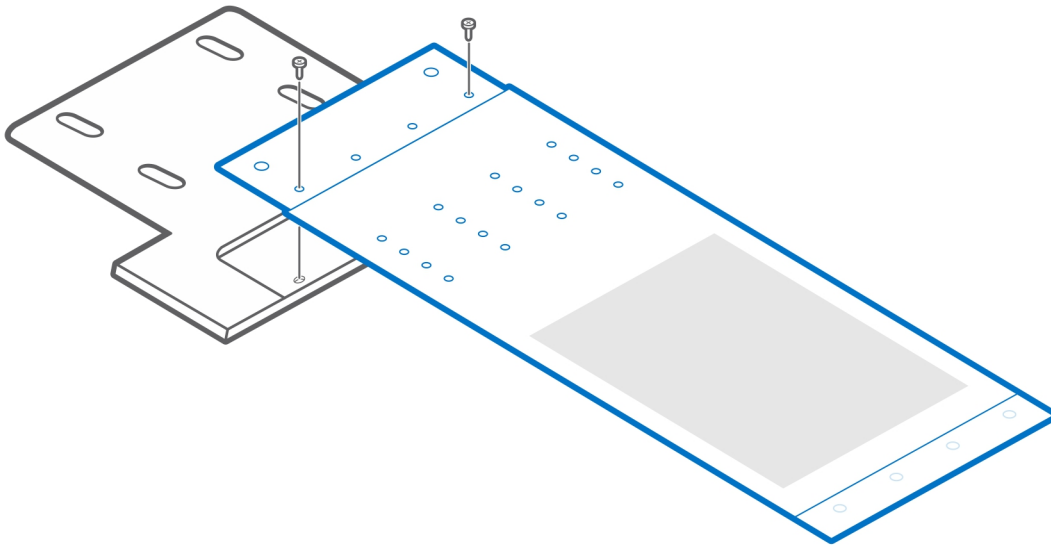

4. Coloque o adaptador CA no suporte de montagem da luva do adaptador CA.

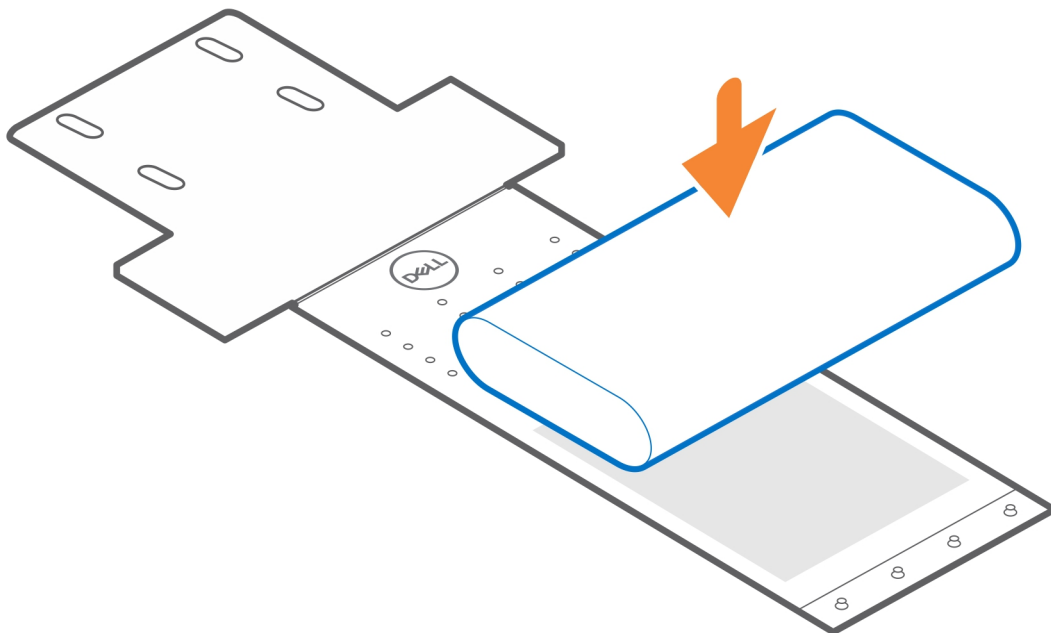

5. Coloque a luva ao redor do adaptador CA e insira as abas de retenção nos orifícios no nível apropriado.

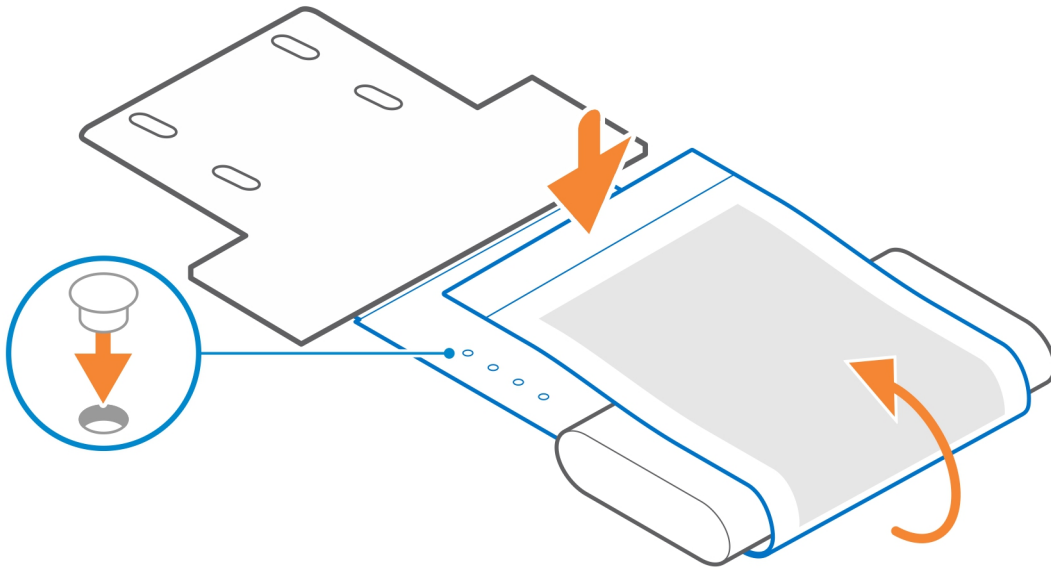

6. Siga as instruções descritas em [Após instalar o acessório](#).

**Links relacionados:**

- [Suporte de montagem luva VESA do Precision Compact](#)
- [Montagem VESA do suporte do monitor Dell](#)
- [Filtro de poeira do Precision Compact](#)
- [Proteção para cabos do Precision Compact](#)

## Filtro de poeira do Precision Compact

O filtro de poeira do Dell Precision 3240 Compact ajuda a proteger o sistema contra partículas de poeira. Após a instalação, você pode definir um lembrete de pré-inicialização no BIOS para limpar ou substituir o filtro de poeira em um intervalo de tempo específico usando a configuração de intervalo no BIOS.

1. Execute os procedimentos descritos em [Antes de começar](#).
2. Alinhe a borda superior do filtro de poeira com a borda superior do sistema.
3. Pressione a borda inferior do filtro de poeira para fechar o sistema.
4. Pressione levemente para baixo a fim de garantir que o filtro se encaixe perfeitamente no sistema.

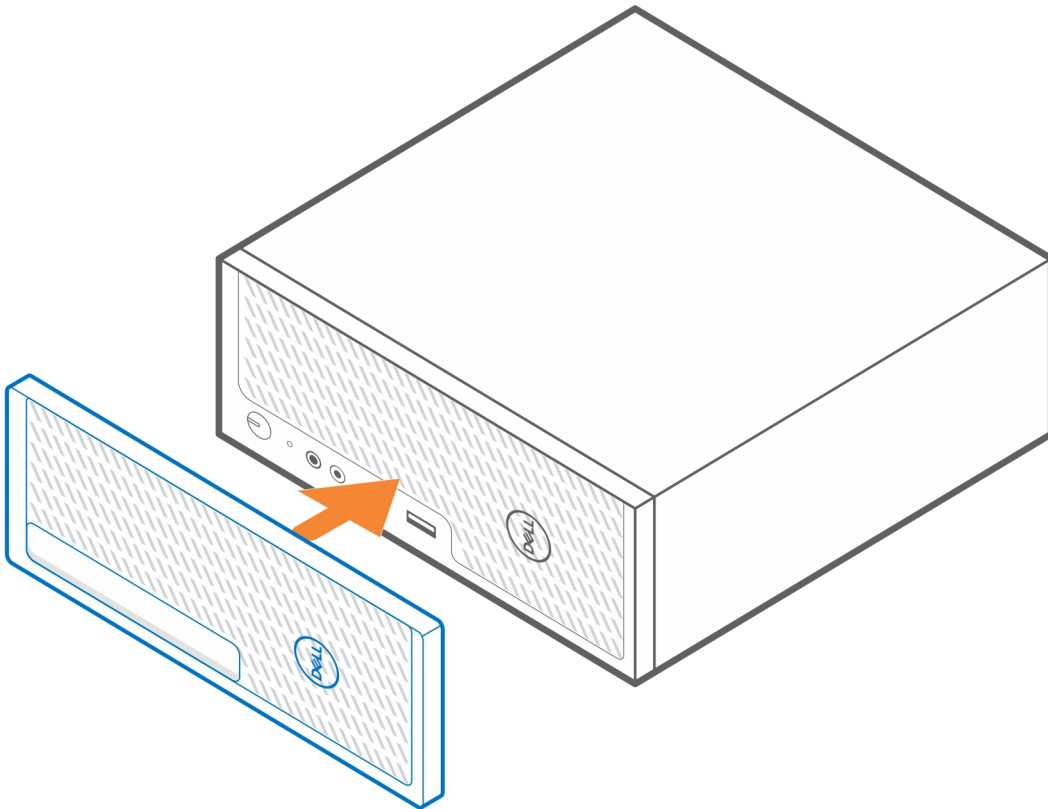

5. Siga as instruções descritas em [Após instalar o acessório](#).
6. Reinicie o sistema e pressione **F2** na tela inicial Dell para entrar no menu de configuração do BIOS.
7. No menu de configuração do BIOS, navegue até **Configuração do sistema > Manutenção do filtro de poeira** e selecione um dos seguintes intervalos: 15, 30, 60, 90, 120, 150 ou 180 dias.

**i** **NOTA:** Configuração padrão: Disabled (Desabilitado)

**i** **NOTA:** Os alertas são gerados somente durante uma reinicialização do sistema e não durante a operação normal do sistema operacional.

 **NOTA:** Para limpar o filtro de poeira, escove ou aspire cuidadosamente e, em seguida, limpe as superfícies externas com um pano úmido.

**Links relacionados:**

- [Suporte de montagem luva VESA do Precision Compact](#)
- [Suporte de montagem da luva do Precision Compact Dual VESA](#)
- [Montagem VESA do suporte do monitor Dell](#)
- [Suporte de montagem da luva do adaptador CA Dell](#)
- [Proteção para cabos do Precision Compact](#)

# Proteção para cabos do Precision Compact

A proteção para cabos do sistema Dell Precision 3240 Compact protege as portas e organiza os cabos conectados à unidade do sistema.

1. Execute os procedimentos descritos em [Antes de começar](#).
2.  **NOTA:** As imagens exibidas a seguir podem variar de acordo com a configuração do sistema.

Remova o parafuso de aperto manual e o clipe do cabo da parte traseira da unidade do sistema.

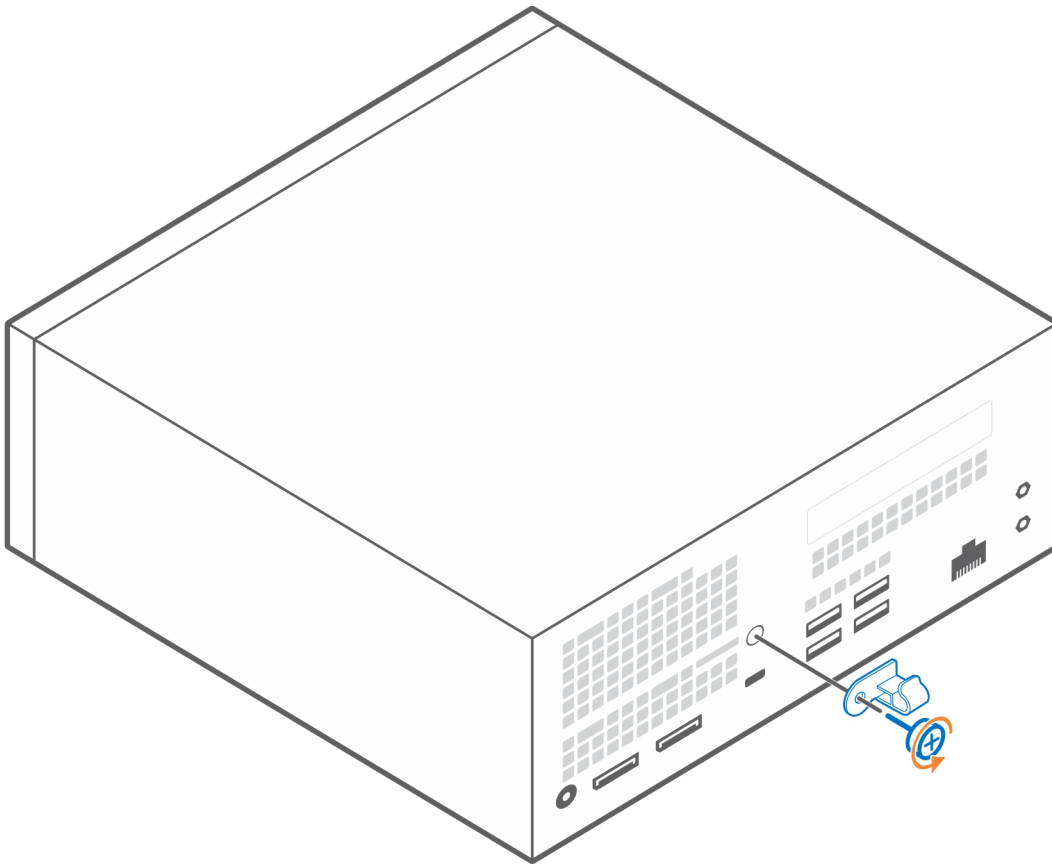

3. Alinhe o suporte traseiro ao sistema.
4. Use o parafuso de aperto manual para prender o suporte traseiro ao sistema.

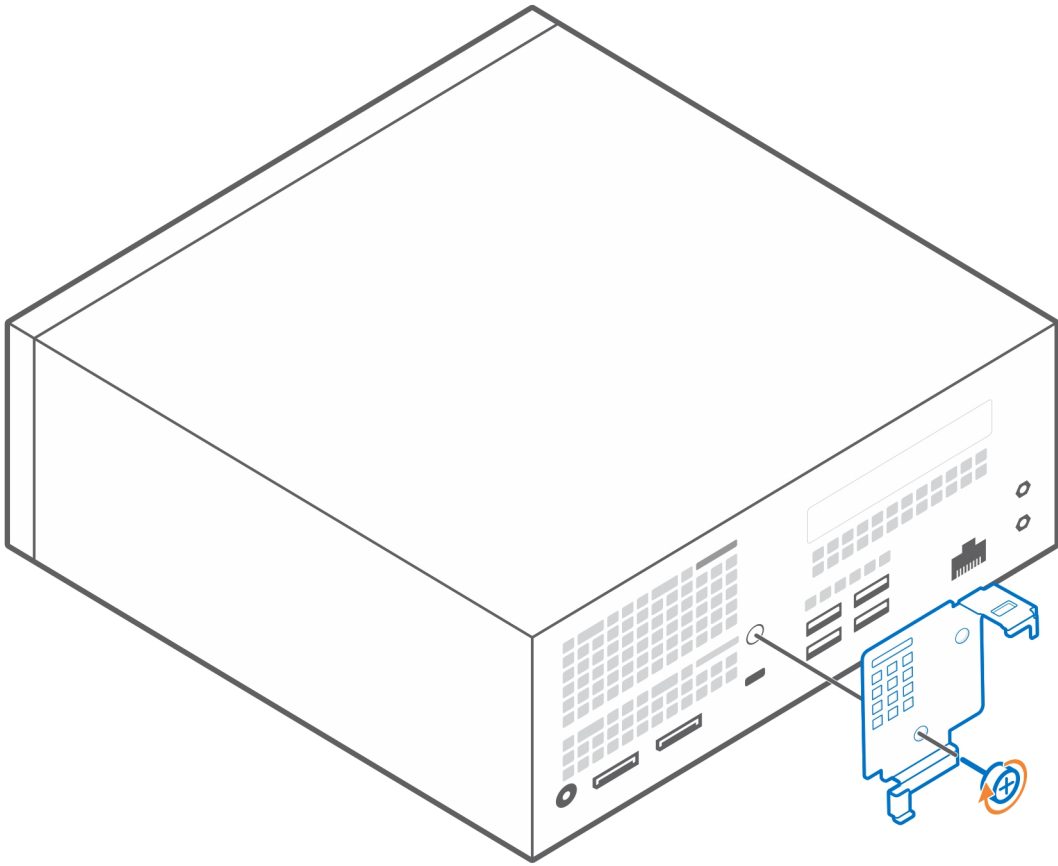

5. Insira o clipe no orifício na proteção para cabos e vire-o na diagonal para a esquerda

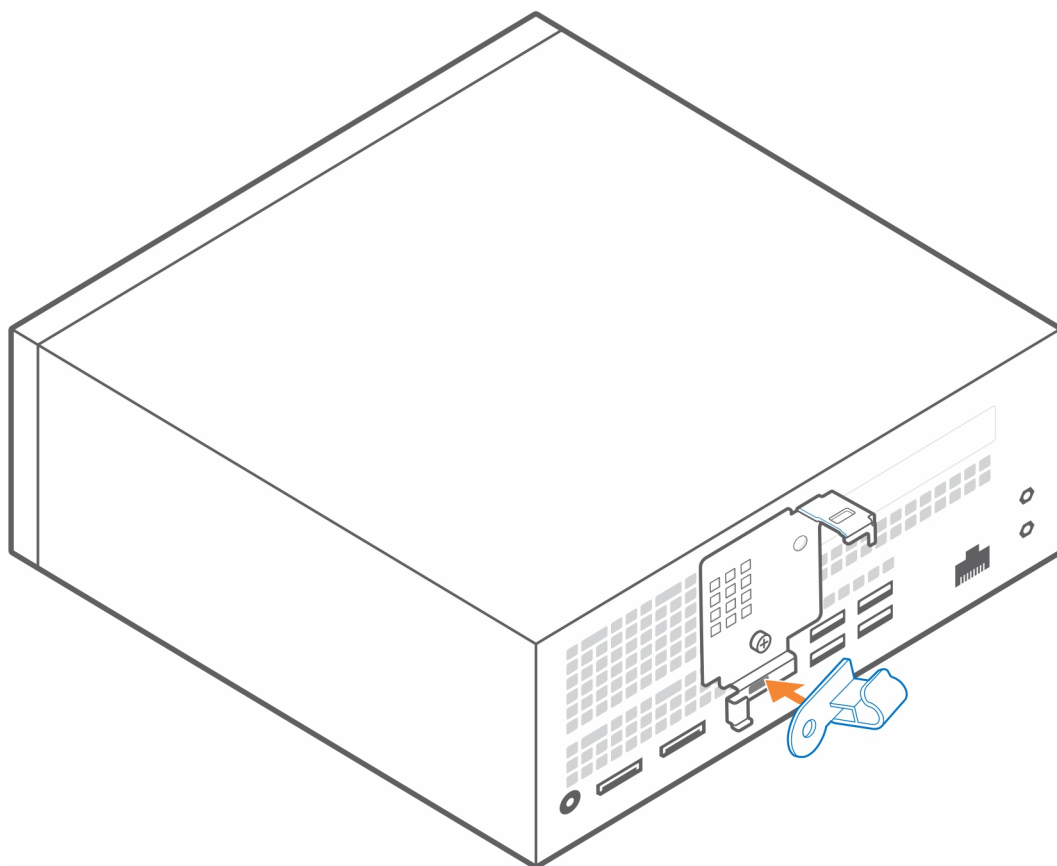

6. Vire o clipe deslizado para a esquerda na horizontal e prenda-o à proteção para cabos.

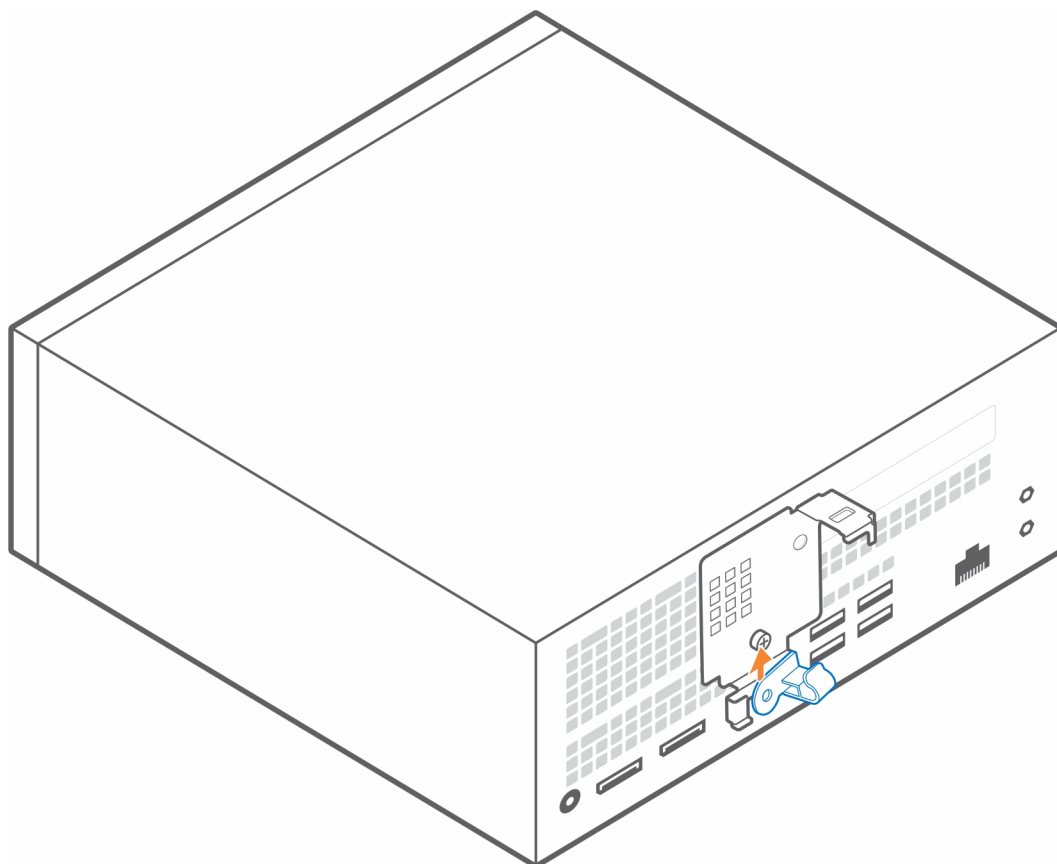

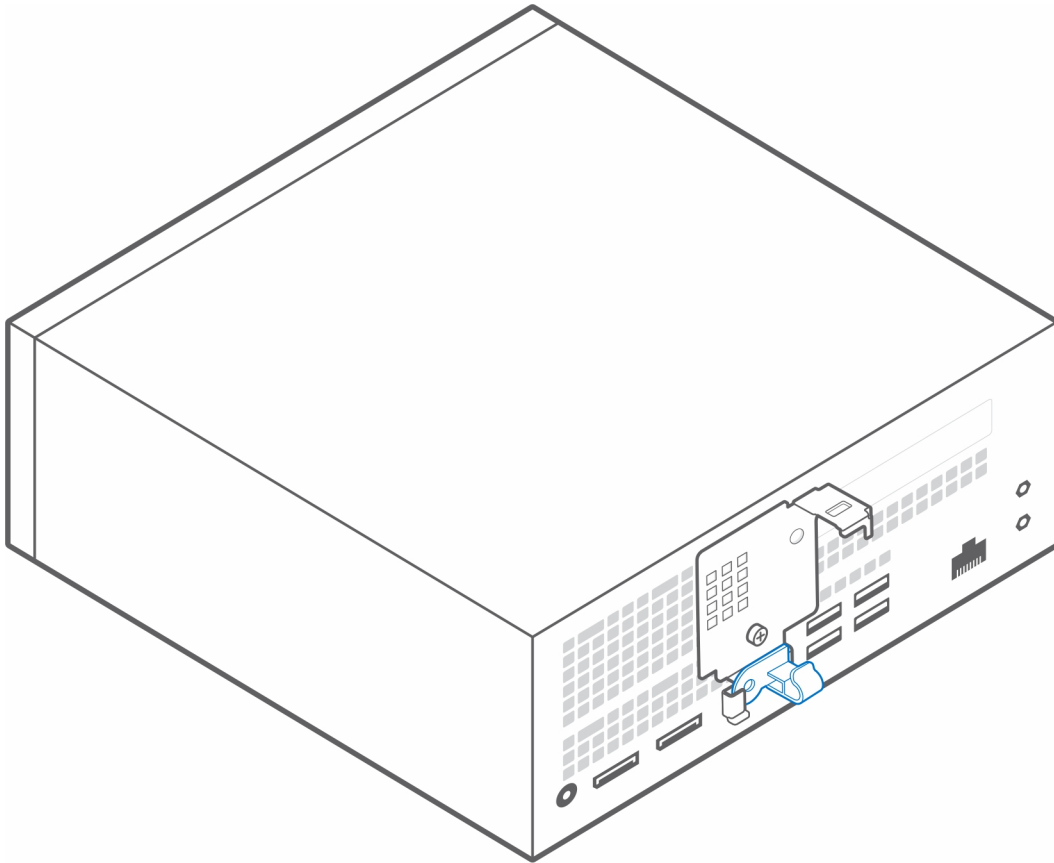

7. Alinhe os ganchos de retenção da proteção para cabos nos slots do chassi Dell Precision 3240 Compact.  
**⚠ CUIDADO: Tome cuidado para não quebrar nem deformar os ganchos de plástico delicados.**
8. Deslize a trava em para travar a proteção para cabos no lugar.

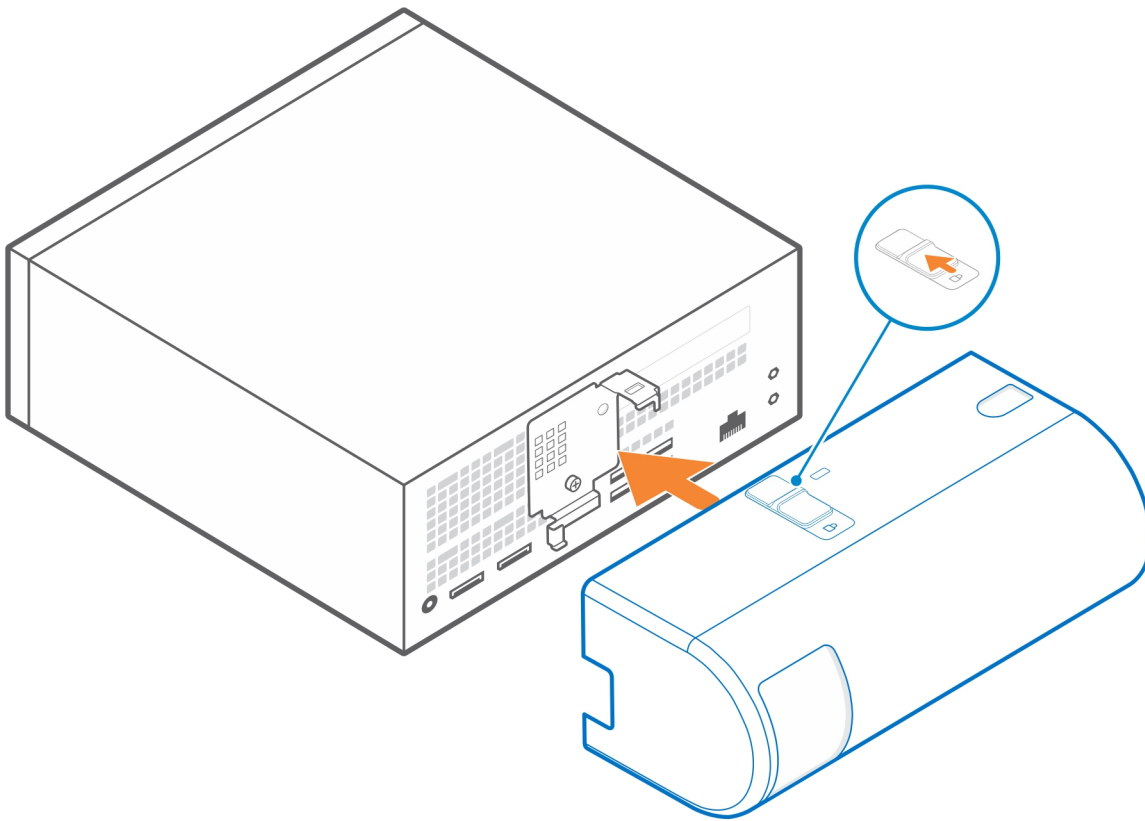

**i** **NOTA:** Para maior segurança, use a trava do cabo Kensington para prender a unidade do sistema.

**Links relacionados:**

- [Suporte de montagem luva VESA do Precision Compact](#)
- [Suporte de montagem da luva do Precision Compact Dual VESA](#)
- [Montagem VESA do suporte do monitor Dell](#)
- [Suporte de montagem da luva do adaptador CA Dell](#)
- [Proteção para cabos do Precision Compact](#)

## Após instalar o acessório



1. Recoloque todos os parafusos e verifique se nenhum parafuso foi esquecido.
2. Conecte todos os dispositivos externos, periféricos ou cabos removidos antes de trabalhar no computador.
3. Conecte o sistema e todos os dispositivos conectados às tomadas elétricas.
4. Ligue o sistema.

# Como obter ajuda e entrar em contato com a Dell

## Recursos de auto-ajuda



Você pode obter informações e ajuda sobre produtos e serviços da Dell, usando estes recursos de auto-ajuda:

**Tabela 1. Recursos de auto-ajuda**

Recursos de auto-ajuda	Local do recurso
Informações sobre produtos e serviços da Dell	<a href="https://www.dell.com/">https://www.dell.com/</a>
Dell Support	
Dicas	
Entrar em contato com o suporte	Na pesquisa do Windows, digite <b>Contact Support</b> e pressione a tecla Enter.
Ajuda online para sistema operacional	<ul style="list-style-type: none"> <li>Windows: <a href="https://www.dell.com/support/windows">https://www.dell.com/support/windows</a></li> <li>Linux: <a href="https://www.dell.com/support/linux">https://www.dell.com/support/linux</a></li> </ul>
Informações sobre solução de problemas, manuais de usuário, instruções de configuração, especificações do produto, blogs de ajuda técnica, drivers, atualizações de software, etc.	<a href="https://www.dell.com/support/home/">https://www.dell.com/support/home/</a>
Artigos da base de conhecimento da Dell para solucionar diversos problemas do sistema:	<ol style="list-style-type: none"> <li>Vá para <a href="https://www.dell.com/support/home/?app=knowledgebase">https://www.dell.com/support/home/?app=knowledgebase</a>.</li> <li>Digite o assunto ou a palavra-chave na caixa <b>Search</b>.</li> <li>Clique em <b>Search</b> para exibir os artigos relacionados.</li> </ol>
Descubra e obtenha mais informações sobre seu produto: <ul style="list-style-type: none"> <li>Especificações do produto</li> <li>Sistema operacional</li> <li>Como instalar e usar seu produto</li> <li>Backup de dados</li> <li>Solução de problemas e diagnóstico</li> <li>Restauração de fábrica e do sistema</li> <li>Informações do BIOS</li> </ul>	A Dell fornece várias opções de suporte e atendimento on-line ou por telefone. Se não tiver uma conexão Internet ativa, você pode encontrar as informações de contato sobre sua fatura, nota fiscal, nota de compra ou no catálogo de produtos Dell. <ul style="list-style-type: none"> <li>Selecione <b>Detect Product</b>.</li> <li>Localize o seu produto pelo menu suspenso em <b>View Products</b>.</li> <li>Digite o <b>Número da etiqueta de serviço</b> ou a <b>ID do produto</b> na barra de pesquisa.</li> <li>Uma vez na página de suporte ao produto, role para baixo até <b>Manuais e documentos</b> para visualizar todos os manuais, documentos e outras informações sobre o seu produto.</li> </ul>

# Como entrar em contato com a Dell



A Dell fornece várias opções de suporte e atendimento on-line ou por telefone. Se não tiver uma conexão Internet ativa, você pode encontrar as informações de contato sobre sua fatura, nota fiscal, nota de compra ou no catálogo de produtos Dell. A disponibilidade pode variar em função do país/região e do produto, e alguns serviços podem não estar disponíveis em sua área. Para entrar em contacto com a Dell para tratar de assuntos de vendas, suporte técnico ou serviço de atendimento ao cliente:

1. Vá para <https://www.dell.com/support/>.
  2. Selecione o seu país/região no menu suspenso no canto inferior direito da página.
  3. Para **suporte personalizado**:
    - a. Digite sua etiqueta de serviço do sistema no campo **Insira a etiqueta de serviço**.
    - b. Clique em **Enviar**.
      - A página de suporte que mostra as várias categorias de suporte é exibida.
  4. Para **suporte geral**:
    - a. Selecione a categoria do produto.
    - b. Selecione o segmento do produto.
    - c. Selecione o produto.
      - A página de suporte que mostra as várias categorias de suporte é exibida.
  5. Para obter detalhes de contato do suporte técnico global da Dell, consulte <https://www.dell.com/contactdell>.  
 **NOTA:** A página Entrar em contato com o suporte técnico é mostrada com detalhes de telefone, chat e e-mail da equipe de suporte técnico global da Dell.
-  **NOTA:** A disponibilidade pode variar em função do país/região e do produto, e alguns serviços podem não estar disponíveis em sua área.

## Lista de tamanhos de parafusos

Esta seção mostra os diferentes tipos de parafuso usados com os acessórios Dell Precision 3240.

**Tabela 2. Lista do tamanho e localização de parafusos**

Local			
	<b>M4x10</b>	<b>M4 x 6</b>	<b>M3x6</b>
Suporte de montagem da luva do Precision Compact VESA	4		
Suporte de montagem da luva do Precision Compact Dual VESA	4		
Montagem VESA do suporte do monitor Dell		4	
Extensão da base do suporte do monitor Dell		4	
Suporte de montagem da luva do adaptador CA Dell			2

## Ferramentas recomendadas

Esta seção lista as diferentes ferramentas que podem ser necessárias para implementar o sistema Dell Precision 3240 Compact e os acessórios compatíveis.

Os procedimentos descritos neste documento podem exigir as seguintes ferramentas:

- Chave de fenda Phillips nº 1



- Chave de fenda (achatada) pequena

