

Precision 3240 Compact

Veiledning for installasjon av tilbehør

Merknader, forholdsregler og advarsler

 **MERK:** En MERKNAD inneholder viktig informasjon som hjelper deg med å bruke produktet ditt mer effektivt.



 **FORSIKTIG:** Angir enten potensiell fare for maskinvaren eller tap av data, og forteller hvordan du kan unngå problemet.

 **ADVARSEL:** En ADVARSEL angir potensiell fare for skade på eiendom, personskade eller død.

Innholdsfortegnelse

Kapittel 1: Før du begynner	4
Kapittel 2: VESA hylsemontering for Precision Compact	5
Kapittel 3: Montering av dobbelt VESA-hylse for Precision Compact	7
Kapittel 4: VESA-montering for Dell-skjermfot	12
Kapittel 5: Hylsemontering for Dell-strømadapter	16
Under skrivebordet.....	16
På skjermfoten.....	18
Kapittel 6: Støvfilter for Precision Compact	22
Kapittel 7: Kabeldeksel for Precision Compact	24
Kapittel 8: Etter at du har installert tilbehøret	29
Kapittel 9: Få hjelp og kontakte Dell	30
Vedlegg A: Liste med skruestørrelse	32
Vedlegg B: Anbefalte verktøy	33

Før du begynner

1. Lagre og lukk alle åpne filer og avslutt alle åpne applikasjoner.
2. Slå av datamaskinen: Klikk på **Start** >  **Strøm** > **Slå av**.
 **MERK:** Hvis du bruker et Linux-operativsystem, må du se dokumentasjonen for operativsystemet med instruksjoner om hvordan du slår av systemet.
3. Koble datamaskinen og alle tilkoblede enheter fra strømuttakene.
4. Koble fra alle tilkoblede nettverksenheter og eksterne enheter, for eksempel tastatur, mus og skjerm fra datamaskinen.
 **FORSIKTIG:** Når du skal koble fra en nettverkskabel, må du først koble kablen fra datamaskinen og deretter fra nettverksenheten.
5. Hvis datamaskinen eller adapteren er installert på skjermen:
 - a. Koble strømkabelen og alle skjermkablene fra skjermen.
 - b. Ta av foten fra skjermen, og sett skjermen på et rent og mykt underlag.

VESA hylsemontering for Precision Compact

For å unngå rot på skrivebordet kan du bruke VESA hylsemontering for Precision Compact for å feste Precision 3240 Compact-systemet under skrivebordet.

1. Følg instruksjonene i [Før du begynner](#).

2. **i** **MERK:** VESA hylsemontering for Precision Compact har hull for å montere skruene i en avstand på 100 x 100 mm.

Fest VESA-hylsemontering under skrivebordet med festefingerskruen som vender mot innsiden av skrivebordet.

3. Bruk de fire selventrende M4x10-skruene for å feste VESA hylsemonteringen under skrivebordet.

i **MERK:** Sett skrutrekkeren gjennom hullene på VESA-hylsemonteringen for å feste de selventrende skruene på undersiden av skrivebordet.

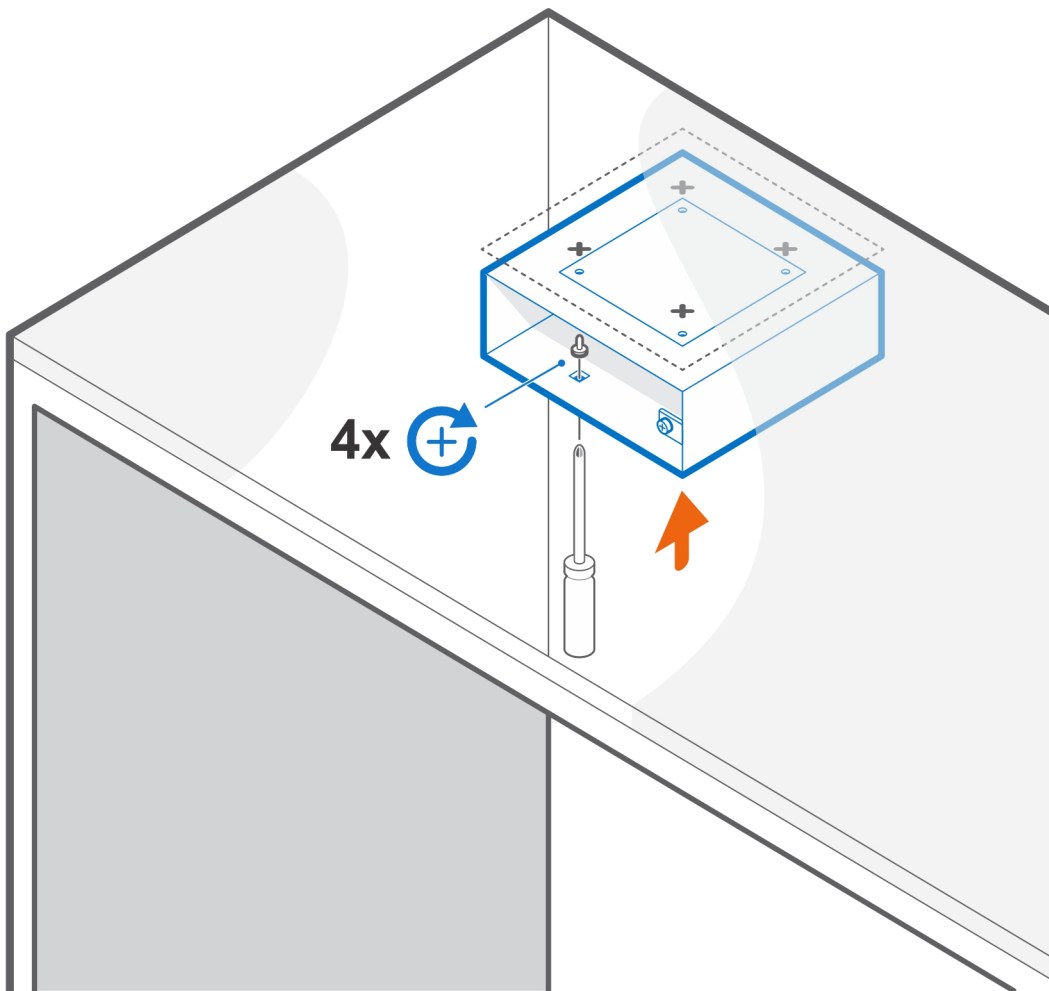

4. Skyv systemet inn i VESA-hylsemonteringen.

i **MERK:** Kontroller at Dell-logoen på systemet vender i samme retning som Δ (trekantikonet) på VESA-hylsemonteringen.

5. Stram fingerskruen for å feste systemet til VESA-hylsemonteringen.

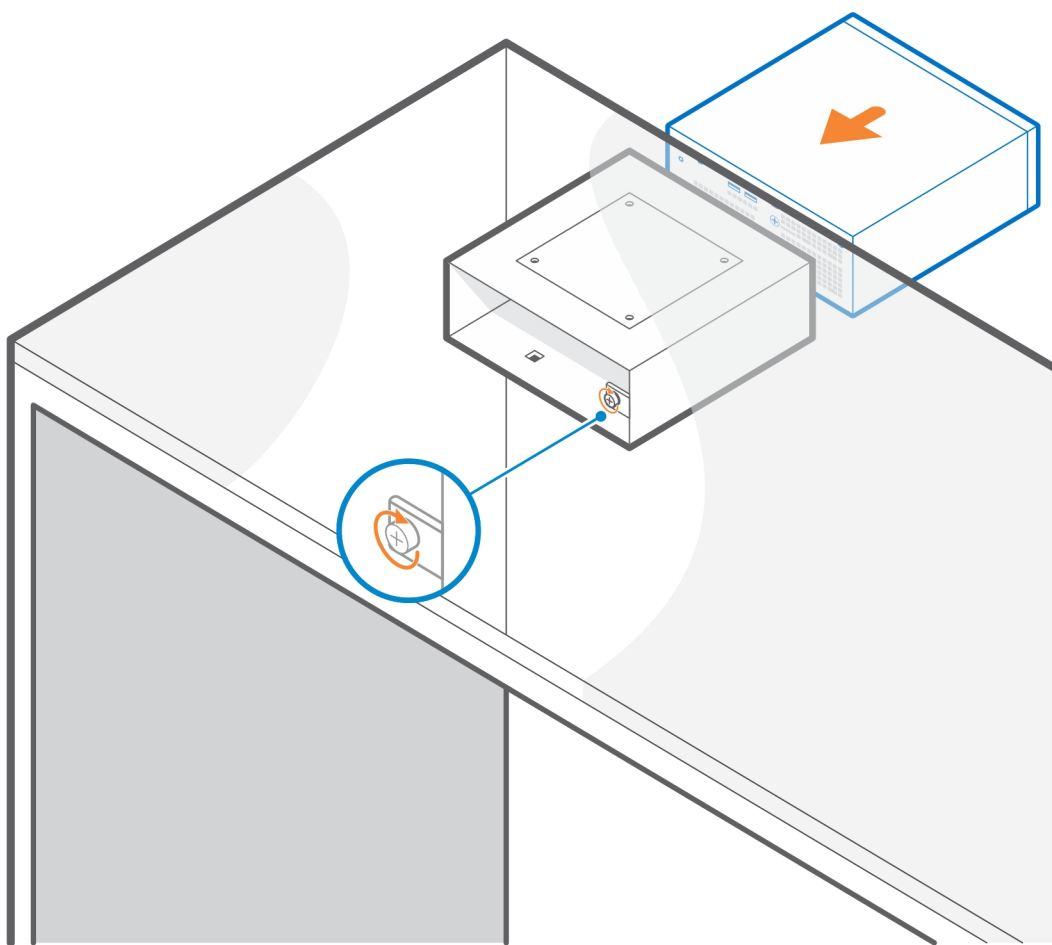

6. Følg instruksjonene i [Etter at du har installert tilbehøret](#).

Relaterte koblinger:

- [Støvfilter for Precision Compact](#)
- [Kabeldeksel for Precision Compact](#)
- [Hylsemontering for Dell-strømadapter](#)

Montering av dobbelt VESA-hylse for Precision Compact

Du kan bruke montering av dobbelt VESA-hylse for Precision Compact for å feste Precision 3240 Compact-systemet til en VESA-kompatibel, enkel eller dobbel skjermarm.

Montering av dobbelt VESA-hylse for Precision Compact støtter følgende skjermarm:

- Dell dobbel skjermarm – MDA20
- Dell enkelt skjermarm – MSA20

 **MERK:** Montering av dobbelt VESA-hylse for Precision Compact støtter skjermer på opptil 68,58 cm (27 tommer).

 **MERK:** Brukeren kan stramme hengselskruen på armen for å holde skjermfoten i en passende vinkel for å unngå at skjermen vipper

1. Følg instruksjonene i [Før du begynner](#).

2.  **FORSIKTIG: Sørg for at du setter skjermen på et beskyttelsespapir for å unngå skade på skjermen.**

Sett skjermen på en myk klut eller pute nær kanten på skrivebordet, slik at fotbasen er utenfor kanten på skrivebordet.

3. Sett VESA-hylsemonteringen på baksiden av skjermen.

 **MERK:** Kontroller at siden med Δ (trekantikonet) på monteringen vender opp.

4. Bruk de fire M4x10-skruene for å feste VESA-hylsemonteringen på baksiden av skjermen.

 **MERK:** Sett skrutrekkeren gjennom firkant hullene på VESA-hylsemonteringen for å feste skruene bak skjermen.

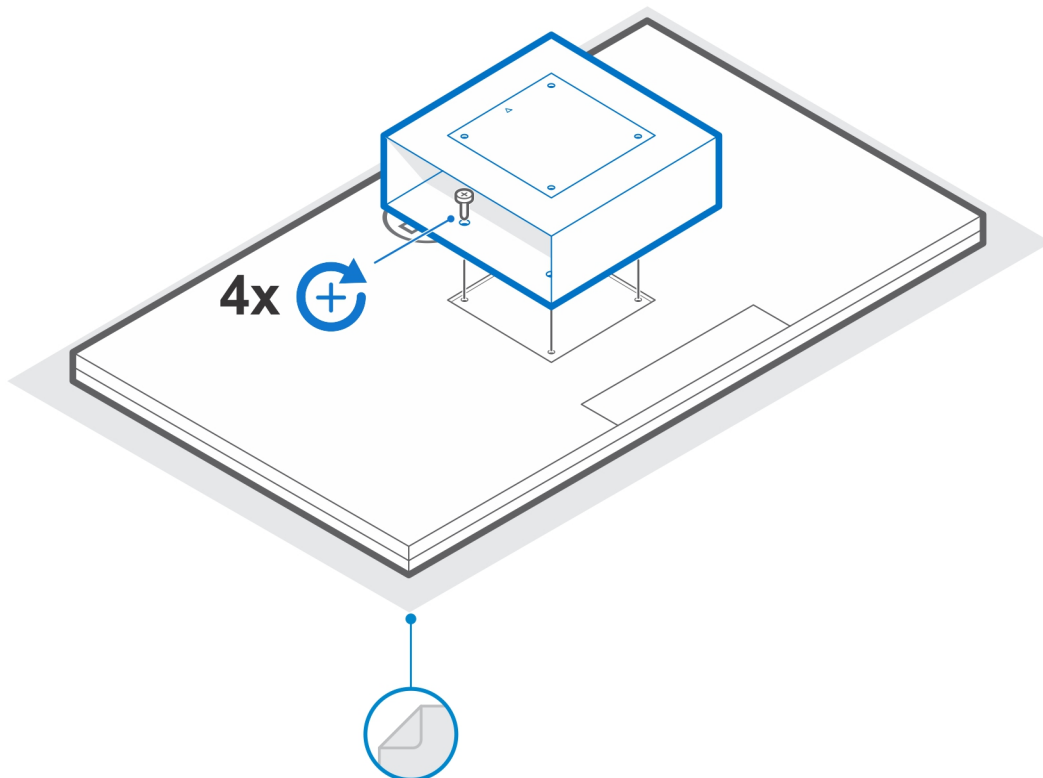

5. Skyv systemet inn i VESA-hylsemonteringen for å justere skruehullene på VESA-hylsemonteringen etter skruehullene på systemet.
i **MERK:** Kontroller at Dell-logoen på systemet vender i samme retning som Δ (trekantonet) på VESA-hylsemonteringen.
6. Stram fingerskruen for å feste systemet til VESA-hylsemonteringen.

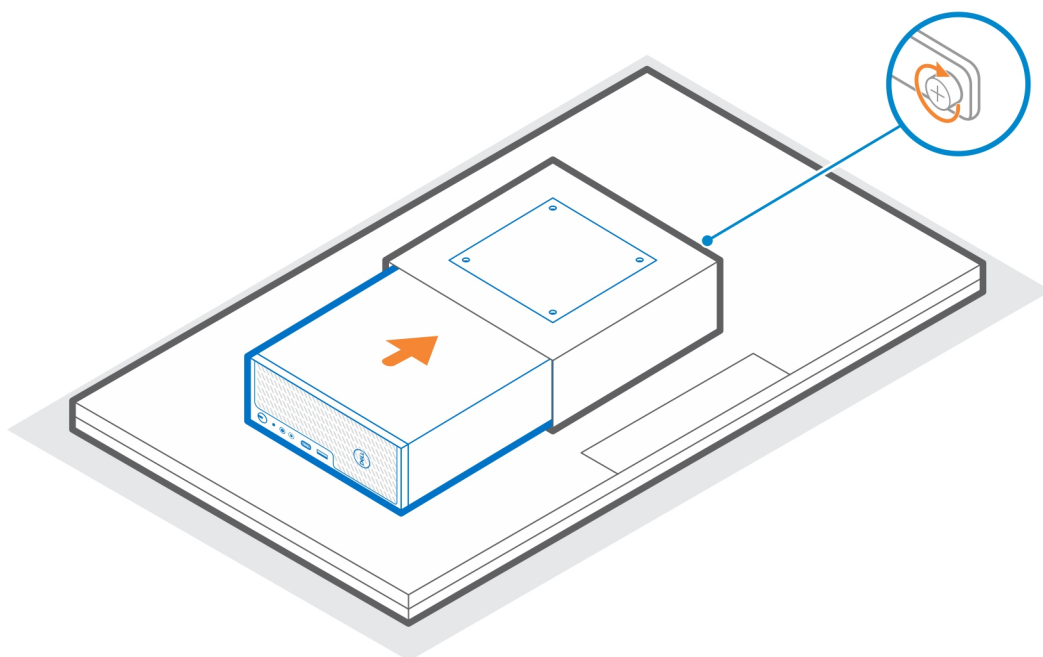

7. Juster skrueshullene på VESA-adapterplaten etter skrueshullene på VESA-hylsemonteringen.
8. Bruk de fire M4x10-skruene for å feste VESA-adapterplaten til VESA-hylsemonteringen.

i **MERK:** Kontroller at Δ (trekantikonet), VESA-adapterplaten og Δ (trekantikonet) på VESA-hylsemonteringen er justert.

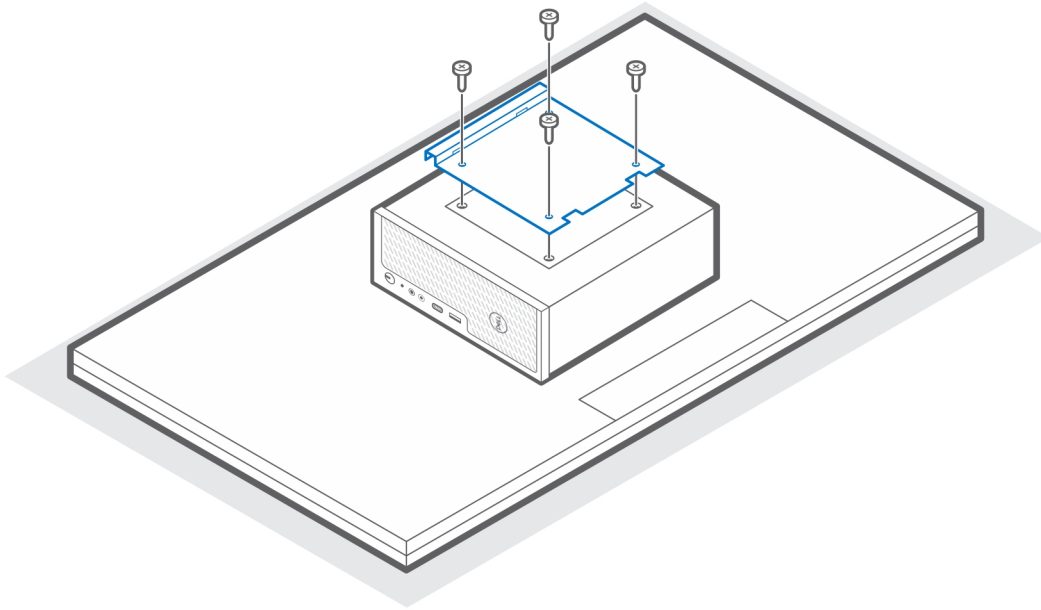

9. Løft skjermen, og sett sporene på VESA-braketten inn i krokene på skjermarmen til du hører et klikk.
10. Stram den ene M4x10-skruen på skjermarmen for å feste den doble VESA-hylsemonteringen på skjermarmen.

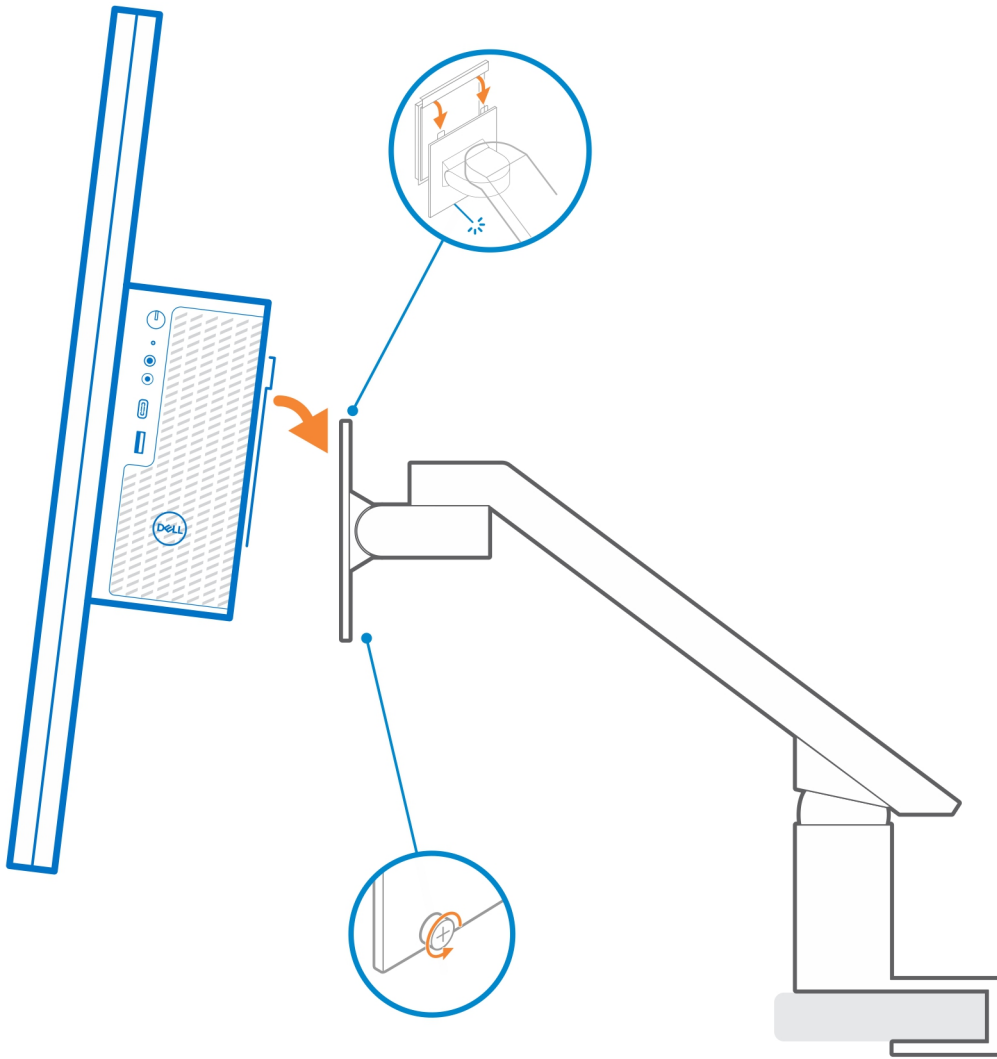

11. Følg instruksjonene i Etter at du har installert tilbehøret.

Relaterte koblinger:

- [Støvfilter for Precision Compact](#)
- [Kabeldeksel for Precision Compact](#)

VESA-montering for Dell-skjermfot

Du kan bruke VESA-monteringen for Dell-skjermfoten for å feste Precision 3240 Compact-systemet på Dell-skjermfoten for fleksibel installasjon.

1. Følg instruksjonene i [Før du begynner](#).
2. Sett forlengeren for skjermfotbasen på basen for skjermfoten
3. Bruk de fire M4x6-skruene for å feste forlengeren for skjermfotbasen under skjermfoten.

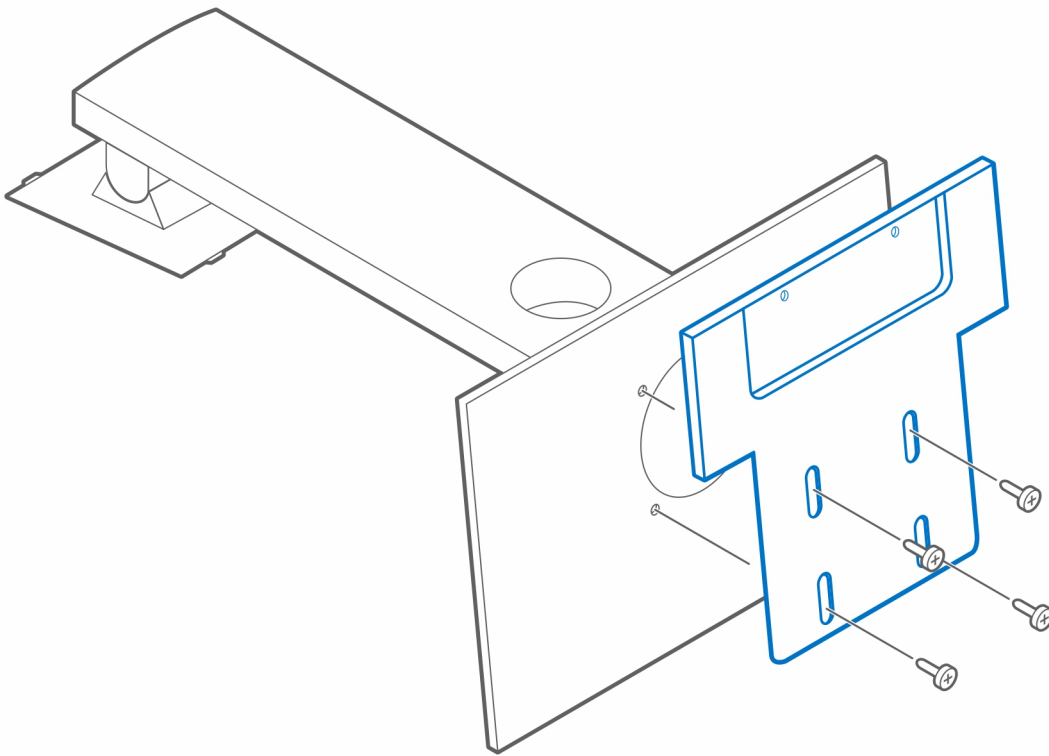

4. Sett VESA-monteringen for Dell-skjermfoten på systemet.

i **MERK:** Kontroller at Δ (trekantikonet) på VESA-monteringen for Dell-skjermfoten er justert i samme retning som Dell-logoen på systemet.

5. Bruk de fire M4x6-skruene for å feste VESA-monteringen for Dell-skjermfoten til systemet.

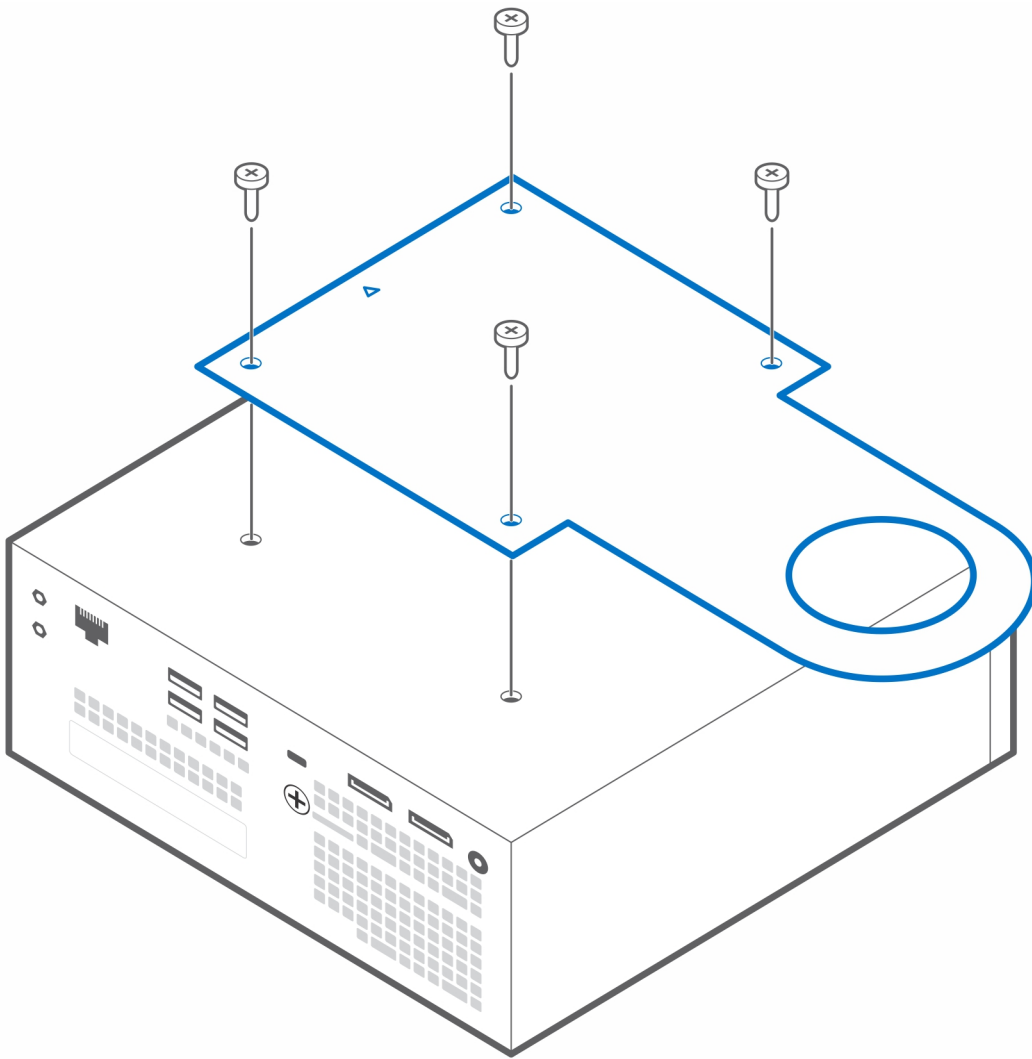

6. Juster sporet på VESA-montering for Dell-skjermfoten etter kabelstyresporet på Dell-skjermfoten.

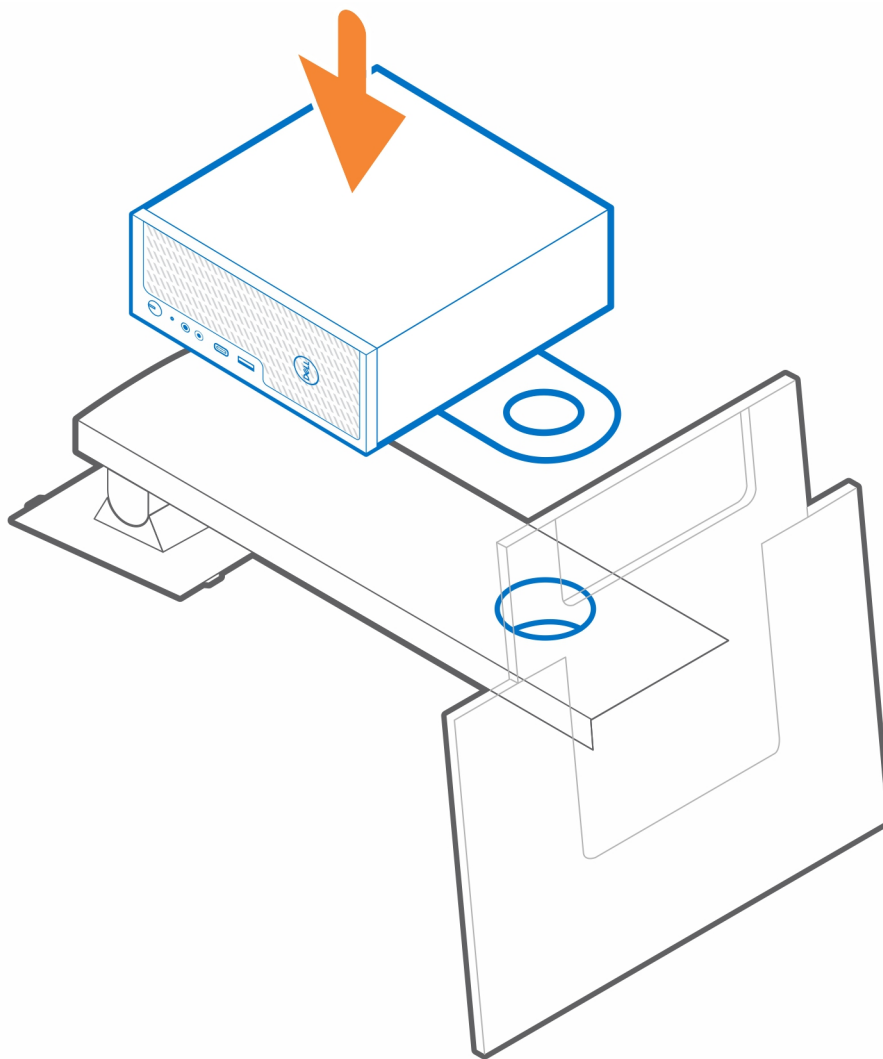

7. Sett sokkelen [1] fra skjermensiden inn i kabelstyresporet.
8. Bruk pluggen [2] fra systemsiden, og snu for å feste VESA-monteringen for Dell-skjermfoten på skjermfoten.

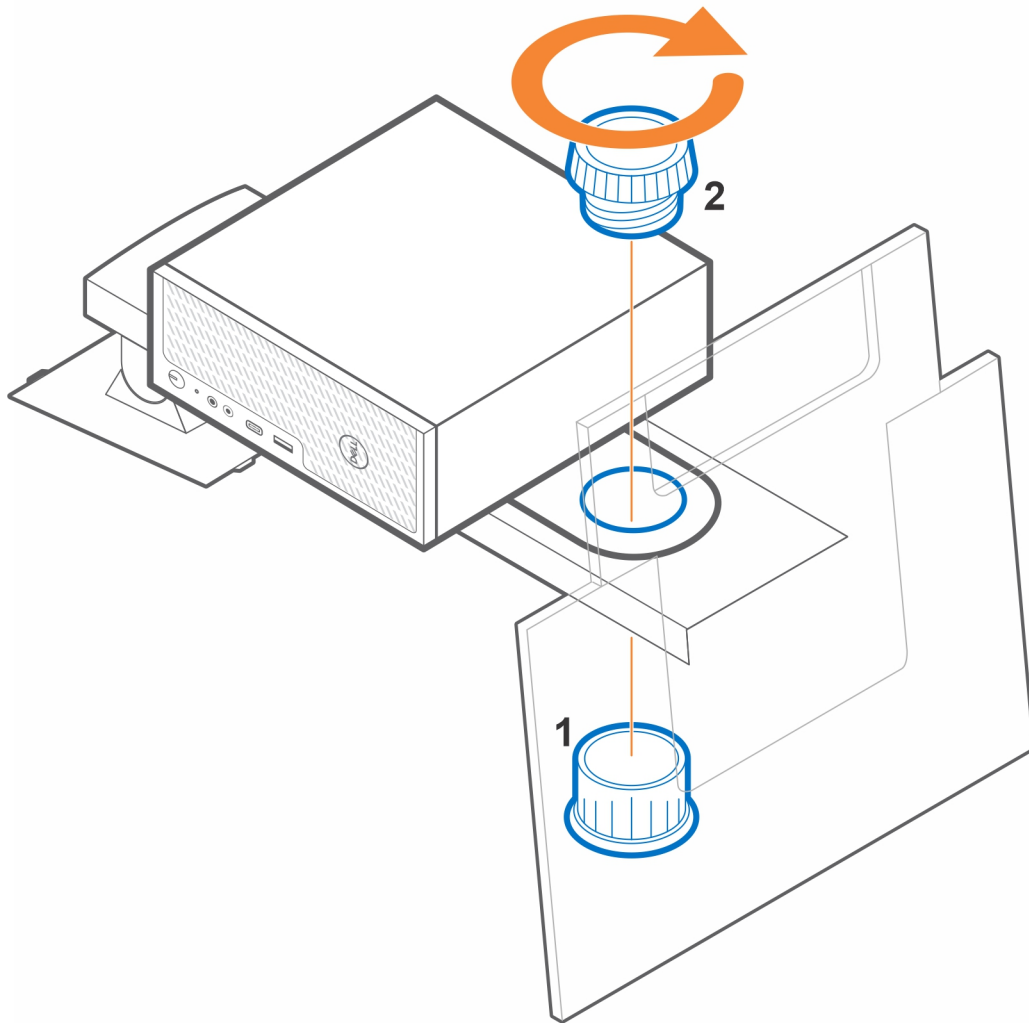

9. Løft foten, og fest skjermen til foten.
10. Følg instruksjonene i [Etter at du har installert tilbehøret](#).

Relaterte koblinger:

- [Støvfilter for Precision Compact](#)
- [Kabeldeksel for Precision Compact](#)
- [Hylsemontering for Dell-strømadapter](#)

Hylsemontering for Dell-strømadapter

Du kan bruke hylsemonteringen for Dell-strømadapteren for å feste strømadapteren bak skjermen (på forlengeren for fotbasen for Dell-skjermen) eller under skrivebordet for å unngå rot på skrivebordet og for fleksibel installasjon.

Under skrivebordet

1. Følg instruksjonene i [Før du begynner](#).
2. Plasser strømadapteren på hylsemonteringen for strømadapteren.

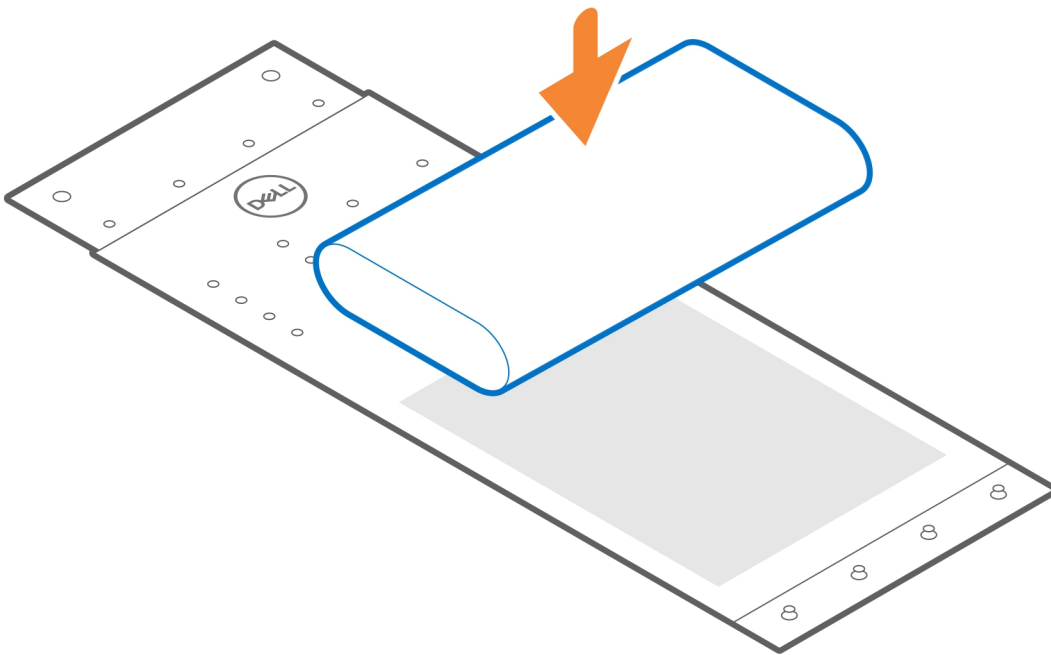

3. Fest hylsen rundt strømadapteren, og sett festetappene inn i hullene til et passende nivå.

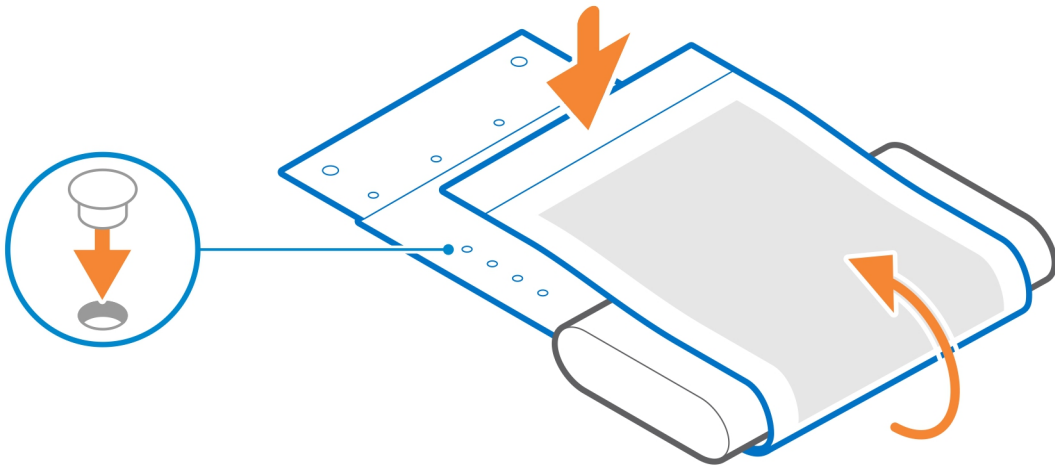

4. **i** **MERK:** Skru hullene på hylsemonteringen for strømadapteren har en avstand på 70 mm (2,756 tommer).
Bruk de to M3x6-skruene for å feste hylsemonteringen for strømadapteren under skrivebordet.

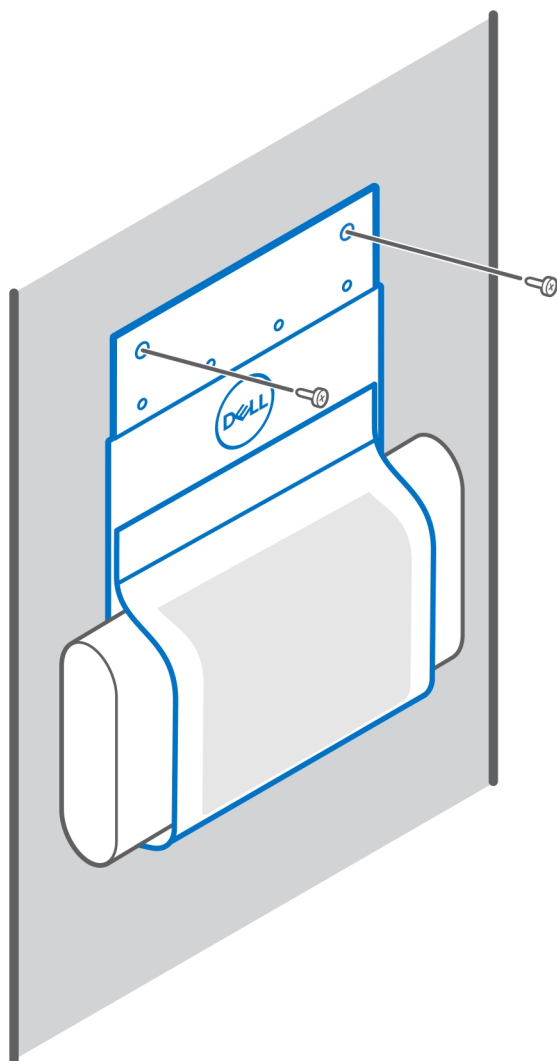

5. Følg instruksjonene i [Etter at du har installert tilbehøret](#).

Relaterte koblinger:

- [VESA hylsemontering for Precision Compact](#)
- [Montering av dobbelt VESA-hylse for Precision Compact](#)
- [Støvfilter for Precision Compact](#)
- [Kabeldeksel for Precision Compact](#)
- [VESA-montering for Dell-skjermfot](#)

På skjermfoten

1. Følg instruksjonene i [Før du begynner](#).
2. Snu skjermfoten, og sett hylsemonteringen for strømadapteren på [forlengeren for fotbasen for Dell-skjermen](#).
3. Fest de to M3x6-skruene som fester hylsemonteringen for Dell-strømadapteren til baseforlengeren.

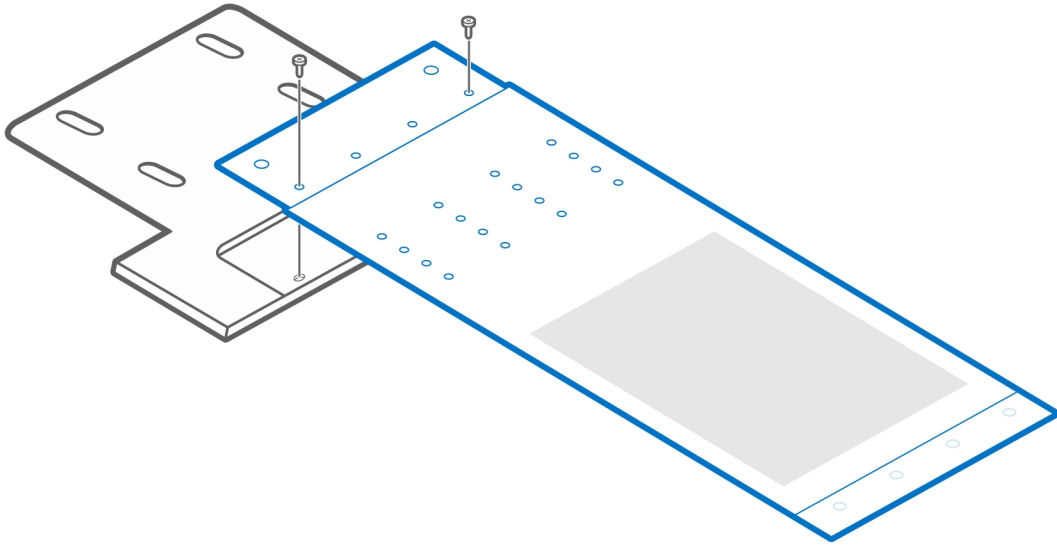

4. Sett strømadapteren i hylsemonteringen for strømadapteren.

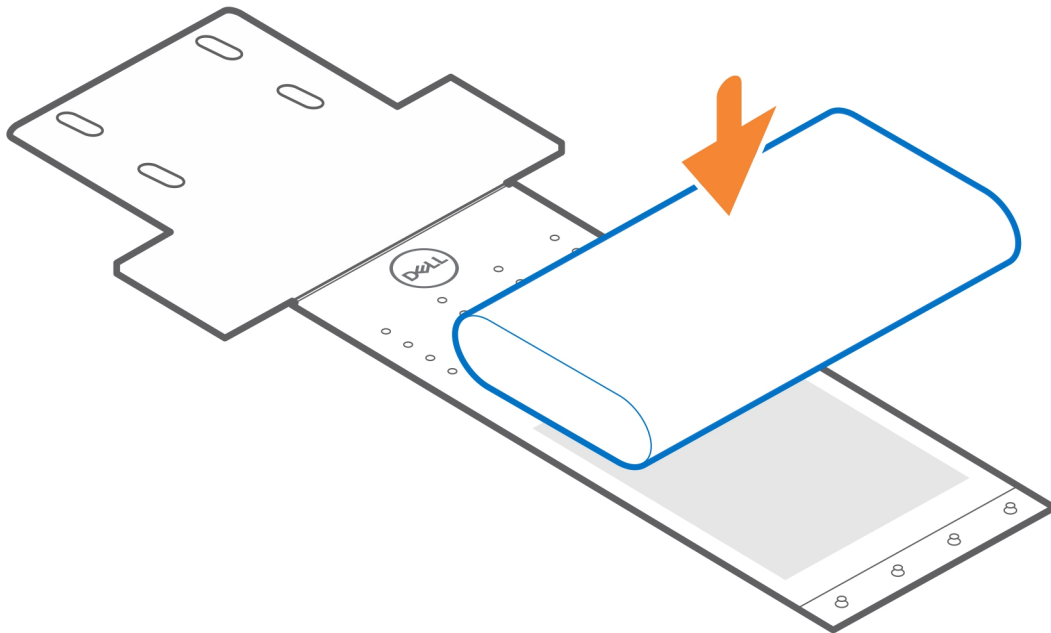

5. Fest hylsen rundt strømadapteren, og sett festetappene inn i hullene til et passende nivå.

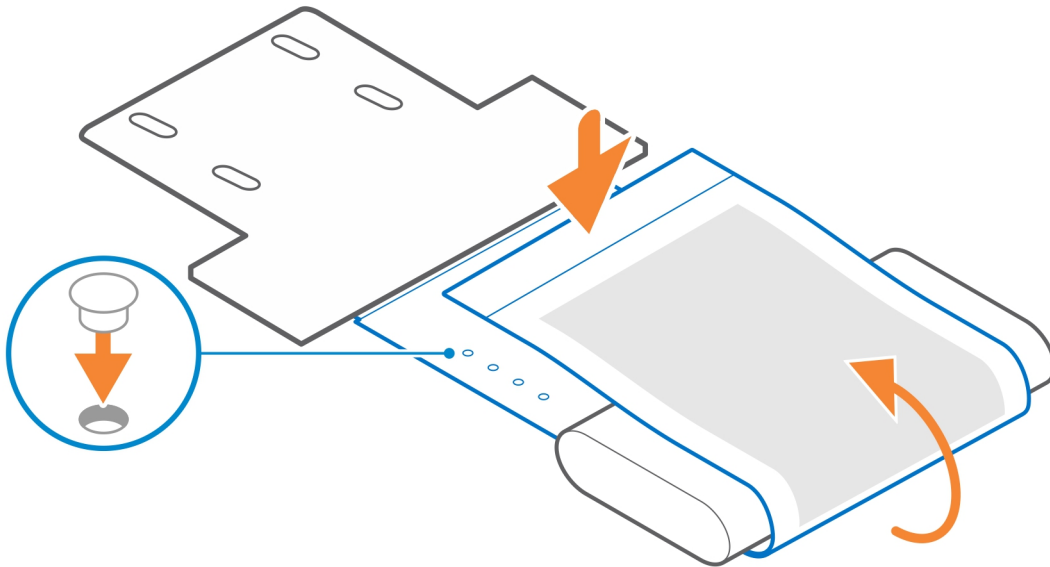

6. Følg instruksjonene i [Etter at du har installert tilbehøret](#).

Relaterte koblinger:

- [VESA hylsemontering for Precision Compact](#)
- [VESA-montering for Dell-skjermfot](#)
- [Støvfilter for Precision Compact](#)
- [Kabeldeksel for Precision Compact](#)

Støvfilter for Precision Compact

Støvfilteret for Dell Precision 3240 Compact hjelper til med å beskytte systemet mot fine støvpartikler. Etter installasjonen kan du angi en påminnelse før oppstart i BIOS for å rengjøre eller skifte ut støvfilteret for en tilpasset tidsintervall ved hjelp av intervallinnstillingen i BIOS.

1. Følg instruksjonene i [Før du begynner](#).
2. Juster toppkanten på støvfilteret etter toppkanten på systemet.
3. Trykk på underkanten på støvfilteret for å lukke systemet.
4. Trykk forsiktig ned for å sikre at filteret sitter godt fast på systemet.

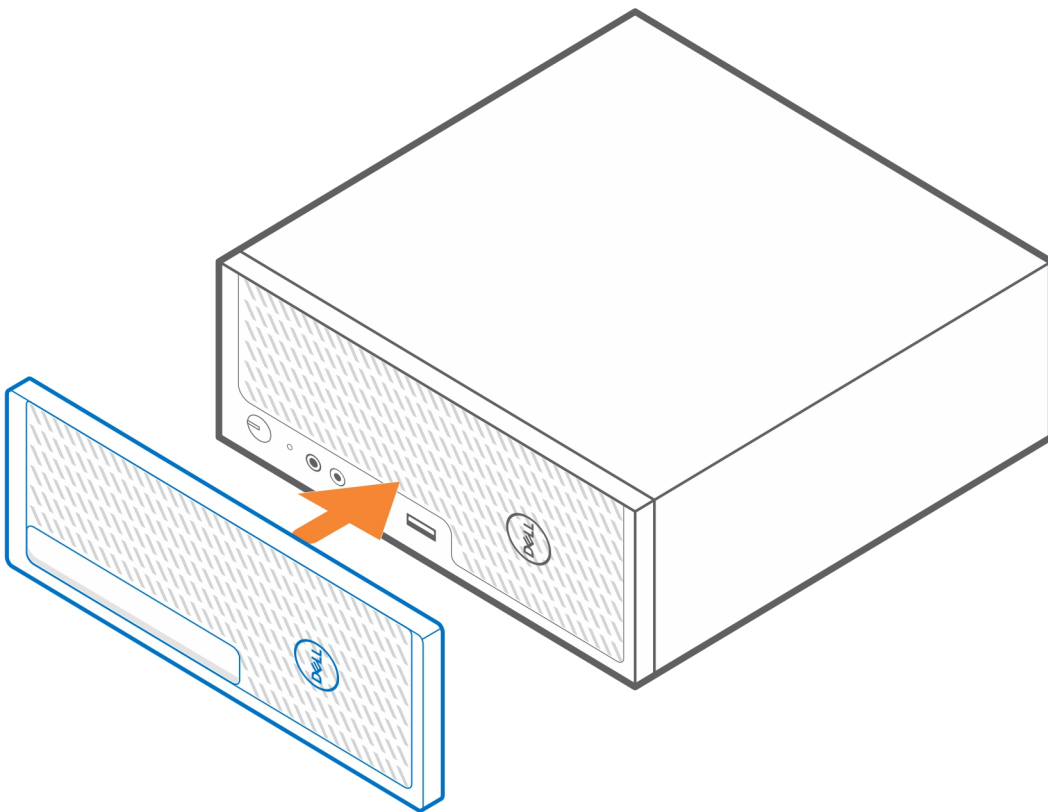

5. Følg instruksjonene i [Etter at du har installert tilbehøret](#).
6. Start systemet på nytt, og trykk på **F2** på Dell-velkomstsbildet for å angi oppsettmenyen for BIOS.
7. Gå til **Systemkonfigurasjon > Vedlikehold av støvfilter** i oppsettmenyen for BIOS, og velg fra én av følgende intervaller: 15, 30, 60, 90, 120, 150 eller 180 dager.

i **MERK:** Standardinnstilling: Disabled (Deaktivert)

i **MERK:** Varslene genereres bare under omstart av systemet, og ikke under normal drift av operativsystemet.

 **MERK:** Når du skal rengjøre støvfilteret, børster eller støvsuger du forsiktig, og tørker deretter overflatene ved hjelp av en fuktig klut.

Relaterte koblinger:

- [VESA hylsemontering for Precision Compact](#)
- [Montering av dobbelt VESA-hylse for Precision Compact](#)
- [VESA-montering for Dell-skjermfot](#)
- [Hylsemontering for Dell-strømadapter](#)
- [Kabeldeksel for Precision Compact](#)

Kabeldeksel for Precision Compact

Kabeldekslet for Dell Precision 3240 Compact-systemet beskytter portene og ordner kablene som er koblet til systemenheten.

1. Følg instruksjonene i [Før du begynner](#).
2.  **MERK:** Bildene som vises nedenfor kan variere avhengig av systemkonfigurasjonen.

Fjern fingerskruen og ta ut kabelklemmen fra baksiden av systemenheten.

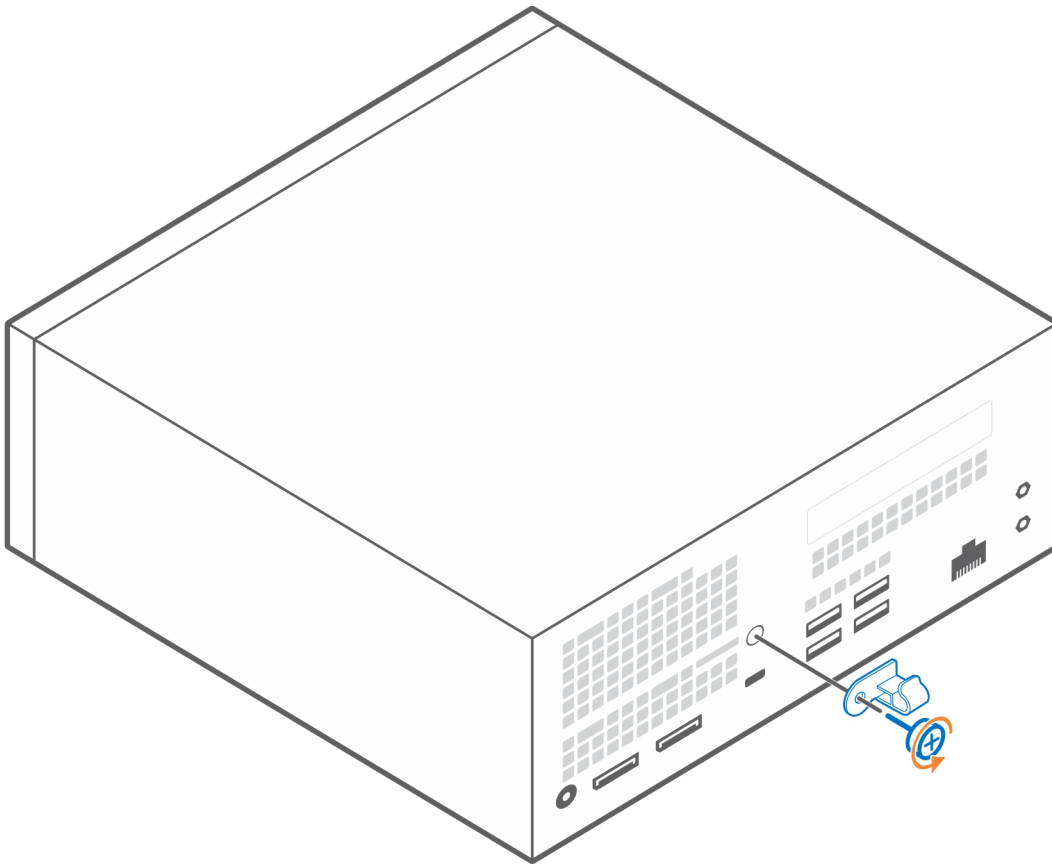

3. Juster den bakre klammen sammen med systemet.
4. Bruk fingerskruen for å feste bakre klamme sammen med systemet.

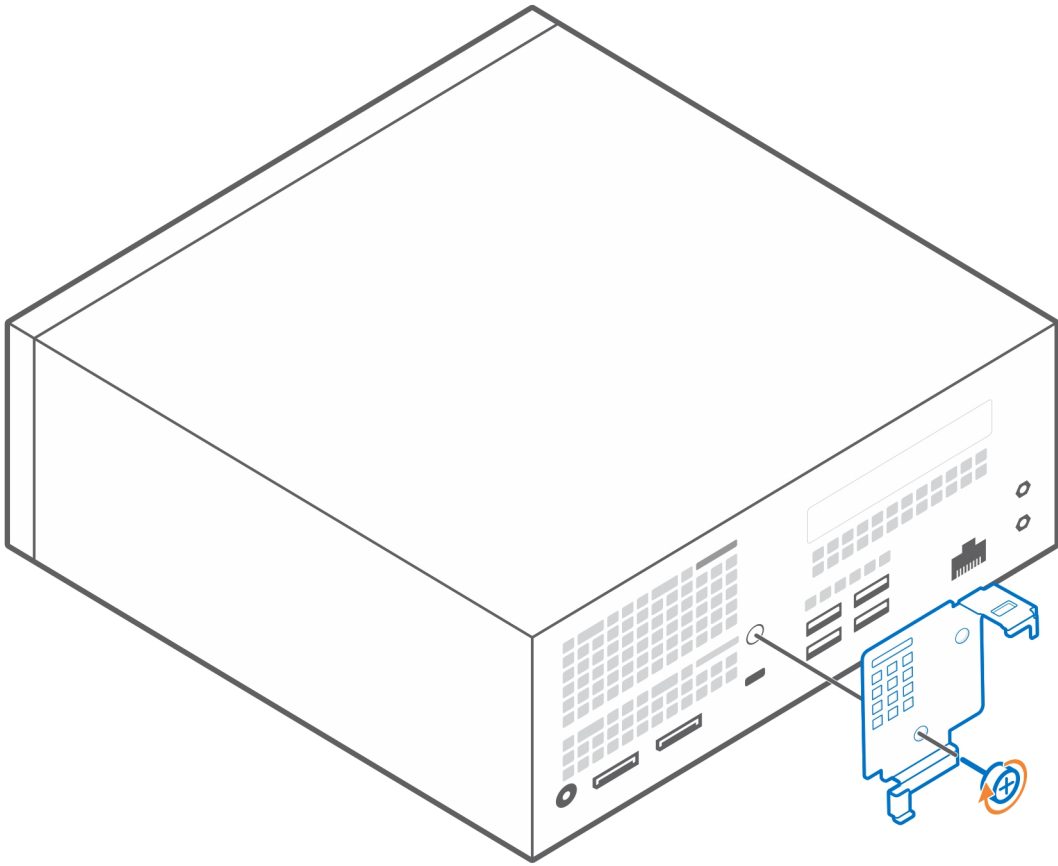

5. Sett klemmen inn i hullet på kabeldekslet, og vipp den diagonalt til venstre

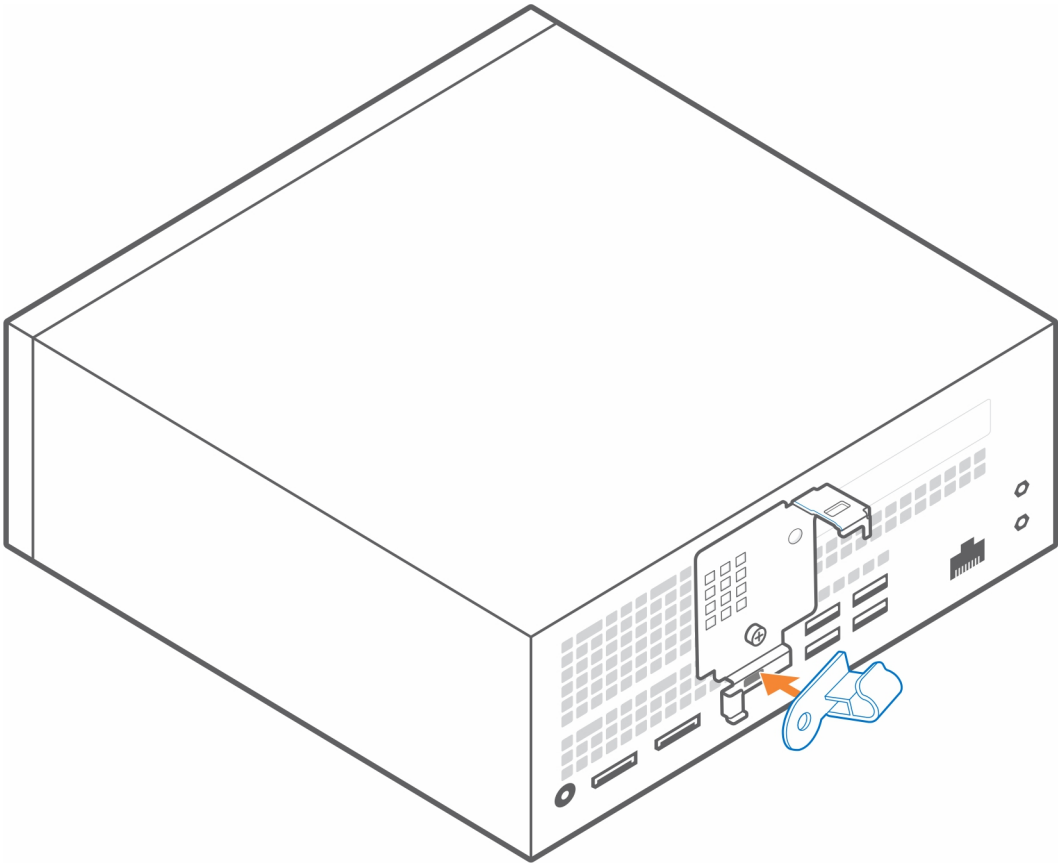

6. Sett tilbake den venstrevinklede klemmen horisontalt, og fest den på kabeldekslet.

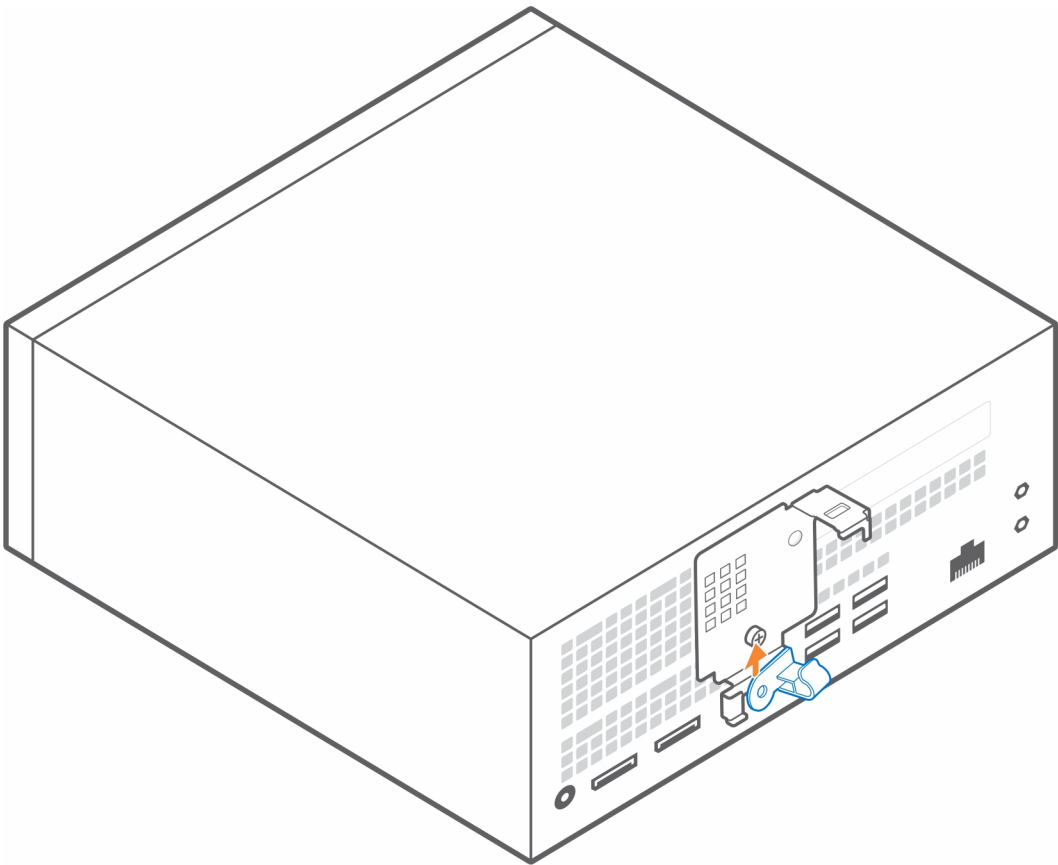

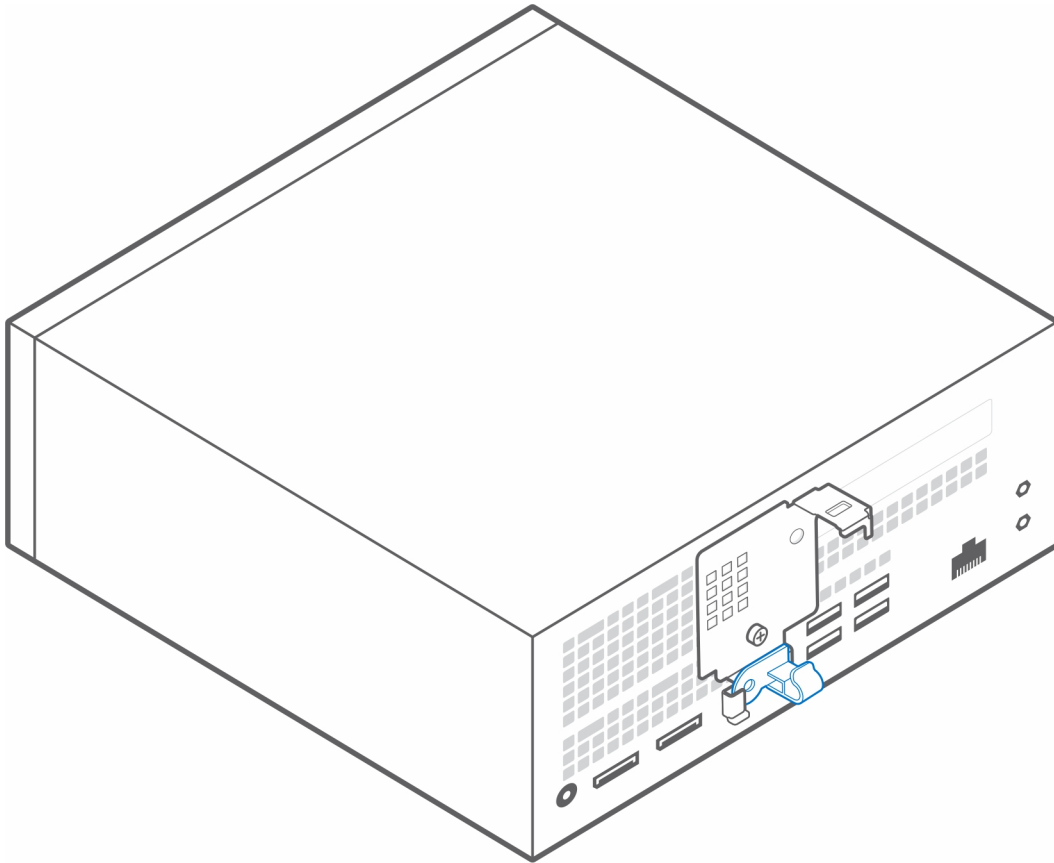

7. Juster festekrokene for kabeldekslet inn i sporene på kabinettet for Dell Precision 3240 Compact.

⚠ FORSIKTIG: Vær forsiktig så du ikke bøyer eller brekker de skjøre plastkrokene.

8. Skyv låsen som låser kabeldekslet på plass.

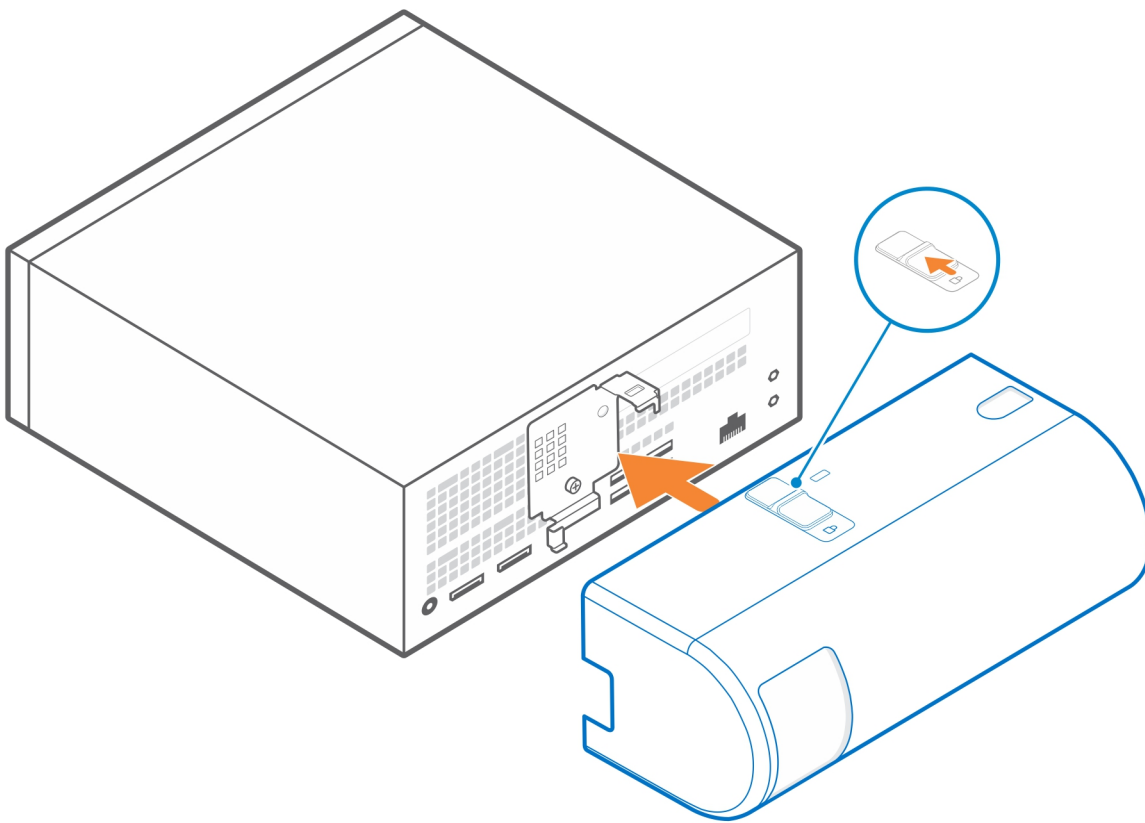

i **MERK:** Bruk Kensington-kabellåset for å feste systemenheten som ekstra sikkerhet.

Relaterte koblinger:

- [VESA hylsemontering for Precision Compact](#)
- [Montering av dobbelt VESA-hylse for Precision Compact](#)
- [VESA-montering for Dell-skjermfot](#)
- [Hylsemontering for Dell-strømadapter](#)
- [Kabeldeksel for Precision Compact](#)

Etter at du har installert tilbehøret



1. Fest alle skruene, og kontroller at det ikke er noen løse skruer.
2. Koble til alle eksterne enheter, eksternt utstyr og kabler som ble koblet fra før du arbeidet med systemet.
3. Koble systemet og alle tilkoblede enheter til strømuttakene.
4. Slå på systemet.

Få hjelp og kontakte Dell

Ressurser for selvhjelp



Du kan finne informasjon og få hjelp om Dells produkter og tjenester ved bruk av disse elektroniske selvhjelpsressursene:

Tabell 1. Ressurser for selvhjelp

Ressurser for selvhjelp	Ressurssted
Informasjon om Dells produkter og tjenester	https://www.dell.com/
Kundestøtte fra Dell	
Tips	
Kontakt kundestøtte	Skriv inn Contact Support i Windows-søket, og trykk på Enter.
Hjelp på Internett for operativsystem	<ul style="list-style-type: none"> Windows: https://www.dell.com/support/windows Linux: https://www.dell.com/support/linux
Feilsøkinginformasjon, brukerhåndbøker, instruksjoner for konfigurasjon, produktspesifikasjoner, tekniske hjelpeblogger, drivere, programvareoppdateringer og så videre.	https://www.dell.com/support/home/
Artikler i Dells kunnskapsbase for ulike systembekymringer.	<ol style="list-style-type: none"> Gå til https://www.dell.com/support/home/?app=knowledgebase. Skriv emnet eller nøkkelord i Search-feltet (Søk-feltet). Klikk på Search (Søk) for å søke fram relaterte artikler.
Lær, og få mer informasjon om produktet ditt: <ul style="list-style-type: none"> • Produktspesifikasjoner • Operativsystem • Sette opp og bruke produktet • Sikkerhetskopiering av data • Feilsøking og diagnostikk • Fabrik- og systemgjenoppretting • BIOS-informasjon 	Dell tilbyr flere nettbaserte og telefonbaserte støtte- og servicealternativer. Hvis du ikke har en aktiv Internett-tilkobling, kan du finne kontaktinformasjon om fakturaen, følgeseddelen, regningen eller Dells produktkatalog. <ul style="list-style-type: none"> • Velg Detect Product (Oppdag produkt). • Finn produktet i rullegardinmenyen under View Products (Vis produkter). • Skriv inn Service-ID-nummer eller produkt-ID i søkelinjen. • Når du er på kundestøttesiden, blar du nedover til håndbøker og dokumenter for forhåndsvisning av alle håndbøker, dokumenter og annen informasjon for produktet ditt.

Kontakte Dell



Dell tilbyr flere nettbaserte og telefonbaserte støtte- og servicealternativer. Hvis du ikke har en aktiv Internett-tilkobling, kan du finne kontaktinformasjon om fakturaen, følgeseddelen, regningen eller Dells produktkatalog. Tilgjengelighet varierer fra land til land/område og produkt, og noen tjenester er kanskje ikke tilgjengelig i ditt område. For å kontakte Dell for spørsmål om salg, teknisk støtte eller kundeservice:

1. Gå til <https://www.dell.com/support/>.
 2. Velg land/område fra rullegardinmenyen nederst i høyre hjørne på siden.
 3. For **tilpasset støtte**:
 - a. Angi service-ID for systemet i **Skriv inn service-ID**-feltet .
 - b. Klikk på **Send inn**.
 - Kundestøttesiden som viser ulike kategorier for kundestøtte vises.
 4. For **generell støtte**:
 - a. Velg produktkategori.
 - b. Velg produktsegment.
 - c. Velg produkt.
 - Kundestøttesiden som viser ulike kategorier for kundestøtte vises.
 5. Hvis du vil ha kontaktdetaljer om global teknisk kundestøtte fra Dell, kan du se <https://www.dell.com/contactdell>.
 **MERK:** Siden med kontakt teknisk kundestøtte viser detaljer for å ringe, chatte eller sende e-post til Dells globale tekniske kundestøtteteam.
-  **MERK:** Tilgjengelighet varierer fra land til land/område og produkt, og noen tjenester er kanskje ikke tilgjengelig i ditt område.

Liste med skruestørrelse

Denne delen viser de ulike skruetyper som brukes til tilbehør for Dell Precision 3240.

Tabell 2. Liste med skruestørrelse og plassering

Plassering			
	M4x10	M4x6	M3x6
VESA hylsemontering for Precision Compact	4		
Montering av dobbel VESA-hylse for Precision Compact	4		
VESA-montering for Dell-skjermfot		4	
Forlenger for fotbase for Dell-skjerm		4	
Hylsemontering for Dell-strømadapter			2

Anbefalte verktøy

Denne delen inneholder ulike verktøy som kan være nødvendige for å implementere Dell Precision 3240 Compact-systemet med tilbehør som støttes.

Fremgangsmåtene i dette dokumentet krever følgende verktøy:

- Philips skrutrekker nr. 1



- Liten skrutrekker med flatt hode

