

Precision 3240 Compact

Installationsvejledning til tilbehør

Bemærk, forsigtig og advarsel

 **BEMÆRK:** En NOTE angiver vigtige oplysninger, som hjælper dig med at bruge produktet bedre.



 **FORSIGTIG:** **FORSIGTIG** angiver enten en mulig beskadigelse af hardware eller tab af data, og oplyser dig om, hvordan du kan undgå dette problem.

 **ADVARSEL:** **ADVARSEL** angiver risiko for tingskade, legemsbeskadigelse eller død.

Indholdsfortegnelse

Kapitel 1: Før du starter	4
Kapitel 2: VESA-holderbeslag til Precision Compact	5
Kapitel 3: Dual VESA-holderbeslag til Precision Compact	7
Kapitel 4: VESA-beslag til Dell-skærmfod	12
Kapitel 5: Dell A/C-adapterholder	16
Under skrivebordet.....	16
På skærmfoden.....	18
Kapitel 6: Støvfilter til Precision Compact	22
Kapitel 7: Kabeldæksel til Precision Compact	24
Kapitel 8: Efter installation af tilbehør	29
Kapitel 9: Rekvirere hjælp og kontakte Dell	30
Tillæg A: Liste over skruer	32
Tillæg B: Anbefalet værktøj	33

Før du starter

1. Gem og luk alle åbne filer, og luk alle åbne programmer.
2. Sluk din computer: Klik på **Start** >  **Tænd-sluk** > **Luk computeren**.
 **BEMÆRK:** Hvis du bruger et Linux operativsystem, skal du læse dokumentationen til dit operativsystem for at få vejledning i nedlukning.
3. Tag stikkene til computeren og alle tilsluttede enheder ud af stikkontakterne.
4. Frakobl alle tilsluttede netværksenheder og perifert udstyr så som tastatur, mus og skærm fra computeren.
 **FORSIGTIG: Frakobl, for at frakoble et netværkskabel, først kablet fra computeren, og frakobl det derefter fra netværksenheden.**
5. Hvis du installerer computeren eller adapteren på skærmen:
 - a. Frakobl strømmen og alle skærmens kabler.
 - b. Fjern foden fra skærmen, og placer skærmen på en ren og blød overflade.

VESA-holderbeslag til Precision Compact

For at undgå rod på dit skrivebord kan du bruge et VESA-holderbeslag til Precision Compact for at fastgøre Precision 3240 Compact-systemet under skrivebordet.

1. Følg anvisningerne under [Før du starter](#).
2.  **BEMÆRK:** VESA-holderbeslag til Precision Compact har skruehuller med 100 mm x 100 mm afstand.

Monter VESA-holderbeslaget under dit skrivebord med den fastmonterede tommelskrue vendt op mod skrivebordspladen.

3. Skru de fire M4x10 selvskærende skruer i for at fastgøre VESA-holderbeslaget under skrivebordet.

-  **BEMÆRK:** Før skruetrækkeren gennem de firkantede huller i VESA-holderbeslaget for at fastgøre de selvskærende skruer under skrivebordet.

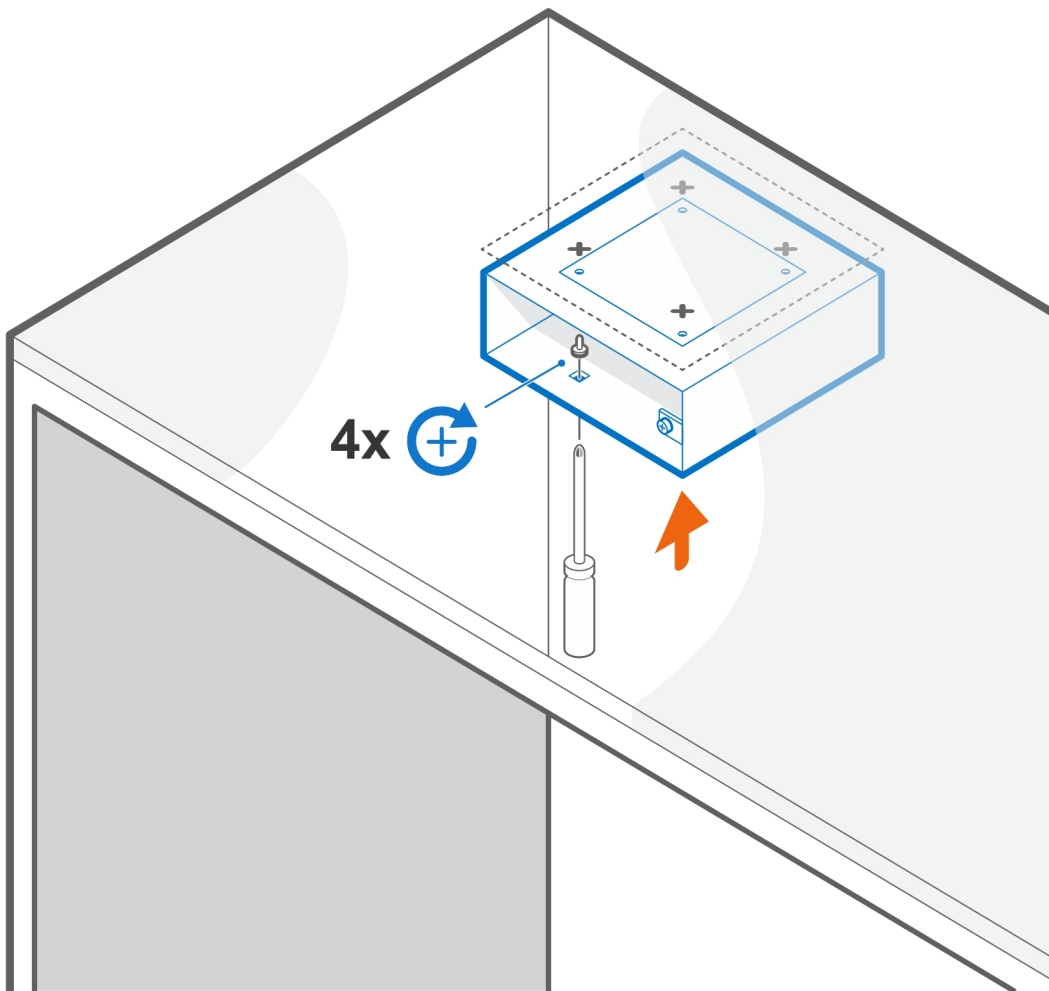

4. Skub systemet ind i VESA-holderbeslaget.

-  **BEMÆRK:** Dell-logoet på systemet skal vende samme vej som Δ (trekanten) på VESA-holderbeslaget.

5. Stram tommelskruen for at fastgøre systemet i VESA-holderbeslaget.

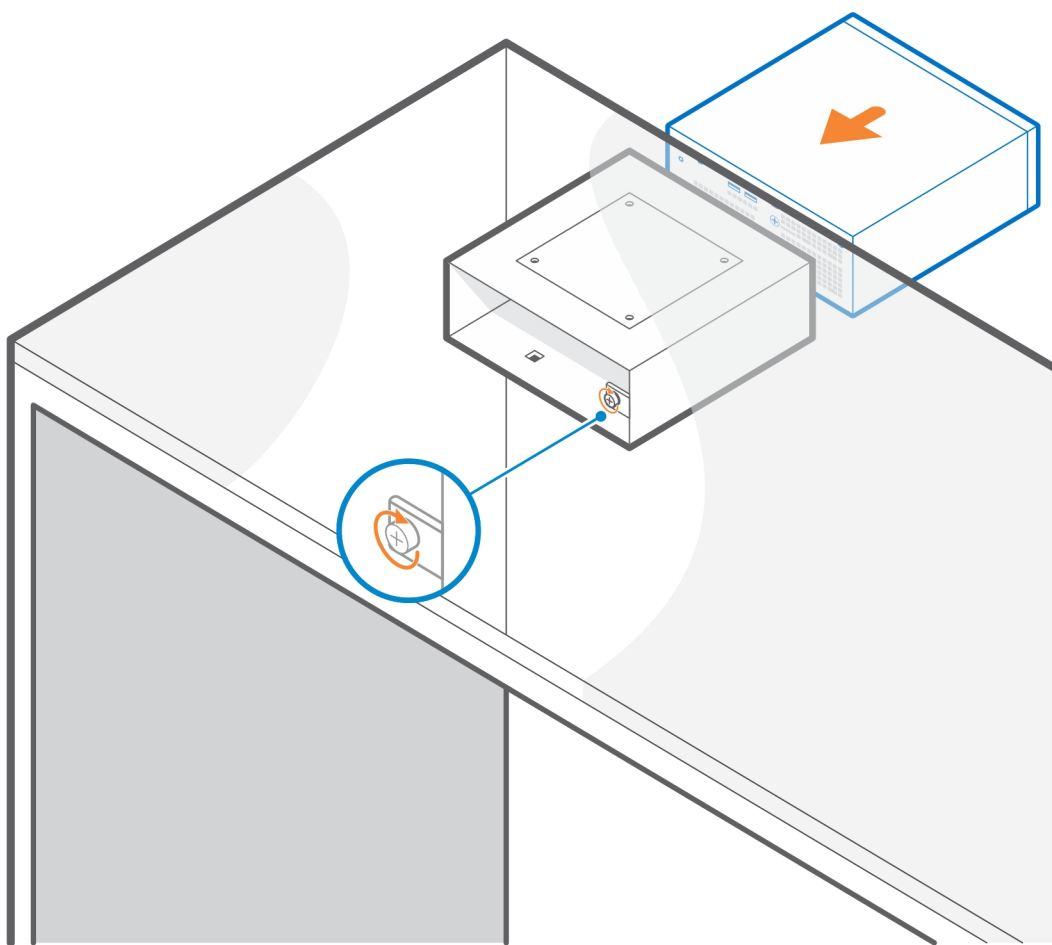

6. Følg anvisningen i [Efter installation af tilbehør](#).

Relaterede links:

- [Støvfilter til Precision Compact](#)
- [Kabeldæksel til Precision Compact](#)
- [Dell A/C-adapterholder](#)

Dual VESA-holderbeslag til Precision Compact

Til fleksibel installation kan du bruge et Dual VESA-holderbeslag til Precision Compact, så du kan fastgøre dit Precision 3240 Compact-system på en VESA-kompatibel skærmarm til enten en eller to skærme.

Dual VESA-holderbeslag til Precision Compact kan bruges sammen med følgende skærmarme:

- Dell-arm til to skærme – MDA20
- Dell-arm til en enkelt skærm – MSA20

 **BEMÆRK:** Dual VESA-holderbeslag til Precision Compact kan holde en skærm på op til 68,58 cm (27").

 **BEMÆRK:** For at undgå at skærmen falder forover, kan du stramme hængselskruen på armen, så skærmfoden holdes i en komfortabel vinkel.

1. Følg anvisningerne under [Før du starter](#).

2.  **FORSIGTIG:** For at undgå beskadigelse af skærmen skal du sørge for, at du placerer skærmen på en beskyttende plade.

Læg skærmen på et blødt klæde eller en polstret hynde tæt på bordets kant, så den nederste del af foden rækker ud over bordets kant.

3. Placer VESA-holderbeslaget bag på skærmen.

 **BEMÆRK:** Sørg for, at siden med Δ (trekanten) på holderbeslaget vender opad.

4. Fastgør VESA-holderbeslaget bag på skærmen ved hjælp af de fire M4x10 skruer.

 **BEMÆRK:** Før skruetrækkeren gennem de firkantede huller i VESA-holderbeslaget for at fastgøre skruerne på skærmens bagside.

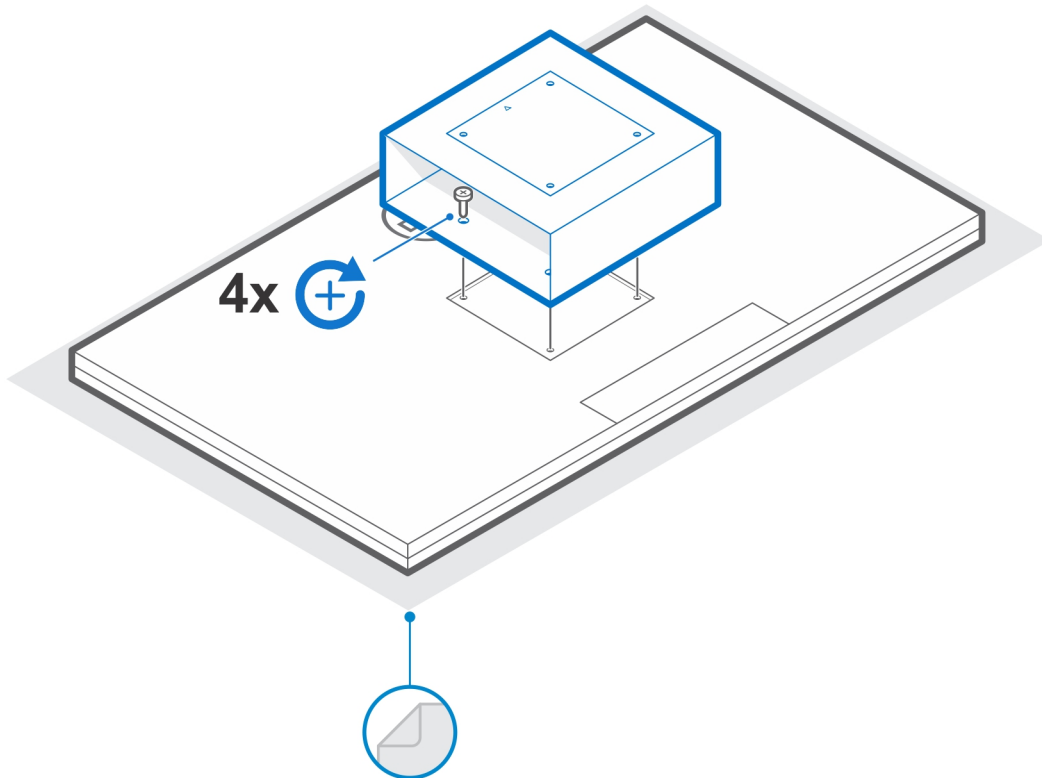

5. Skub systemet ind i VESA-holderbeslaget. Sørg for, at skruehullerne på VESA-holderbeslaget er ud for skruehullerne på systemet.
i **BEMÆRK:** Dell-logoet på systemet skal vende samme vej som Δ (trekanten) på VESA-holderbeslaget.
6. Stram tommelskruen for at fastgøre systemet i VESA-holderbeslaget.

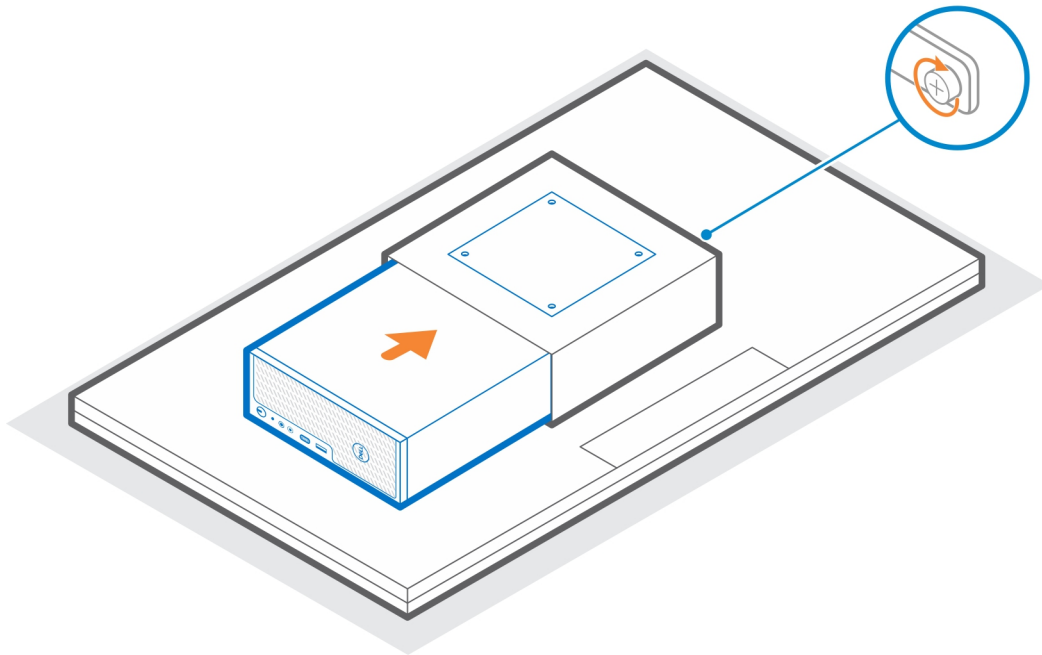

7. Ret skruehullerne i VESA-adapterpladen ind efter skruehullerne i VESA-holderbeslaget.
8. Fastgør VESA-adapterpladen på VESA-holderbeslaget ved hjælp af de fire M4x10 skruer.

i **BEMÆRK:** Sørg for, at Δ (trekanten) på VESA-adapterpladen og Δ (trekanten) på VESA-holderbeslaget er ud for hinanden.

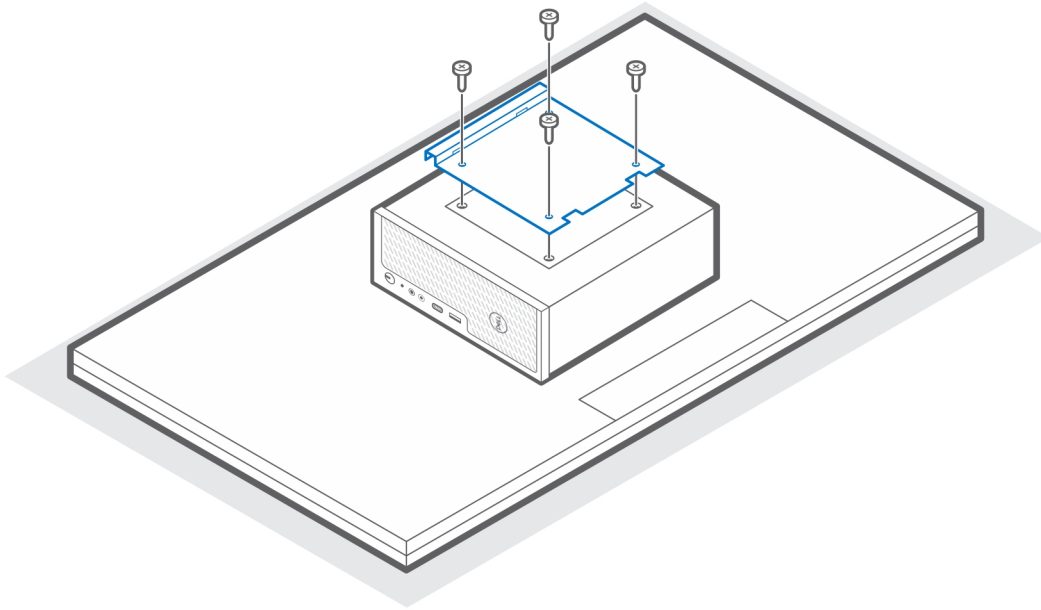

9. Løft skærmen op, og før hullerne på VESA-beslaget ind i krogene på skærmarmen, indtil du hører et klik.
10. Stram den enkelte M4x10 skrue på skærmarmen for at fastgøre Dual VESA-holderbeslaget til skærmarmen.

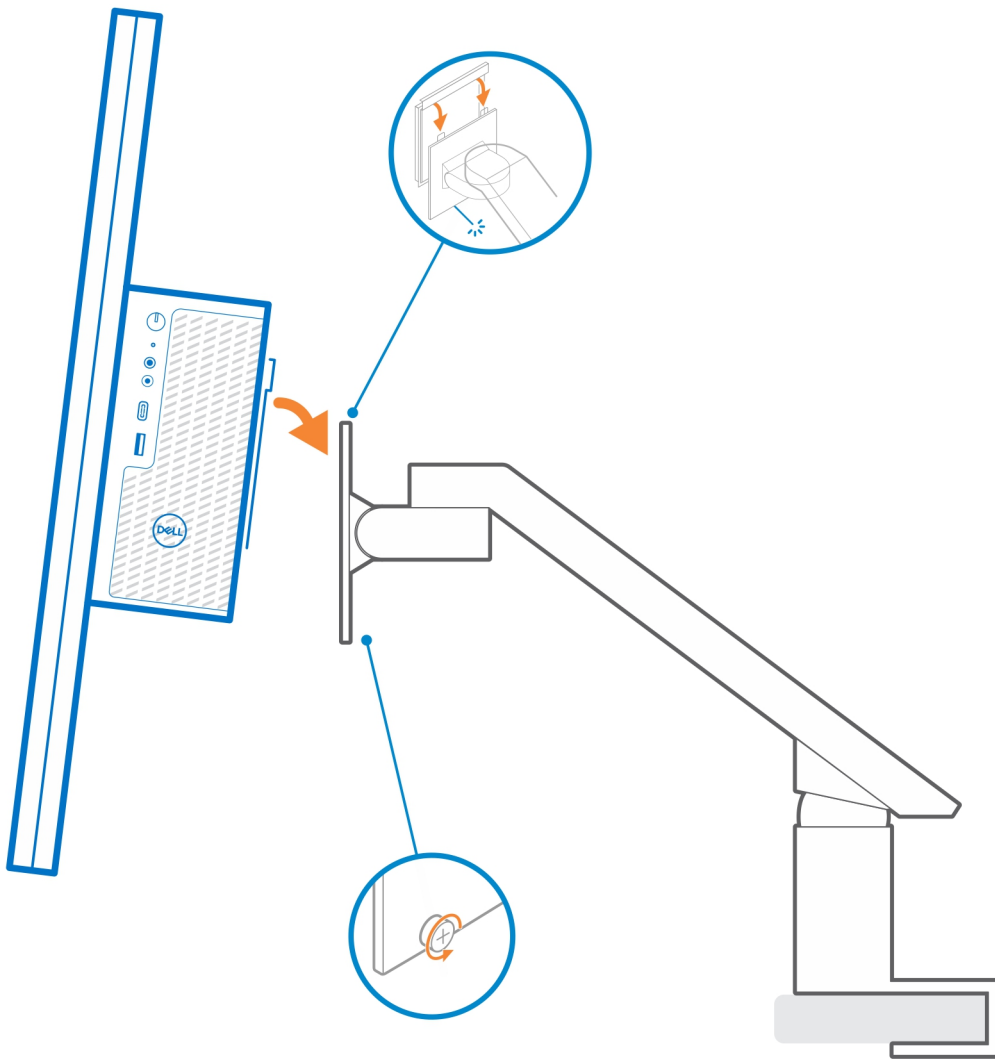

11. Følg anvisningen i [Efter installation af tilbehør](#).

Relaterede links:

- [Støvfilter til Precision Compact](#)
- [Kabeldæksel til Precision Compact](#)

VESA-beslag til Dell-skærmfod

Til fleksibel installation kan du bruge VESA-beslaget til Dell-skærmfod, så du kan fastgøre dit Precision 3240 Compact-system på en Dell VESA-skærmfod.

1. Følg anvisningerne under [Før du starter](#).
2. Placer skærmfodens baseforlænger på skærmfodens base.
3. Skru de fire M4x6 skruer i for at fastgøre skærmfodens baseforlænger til skærmfoden.

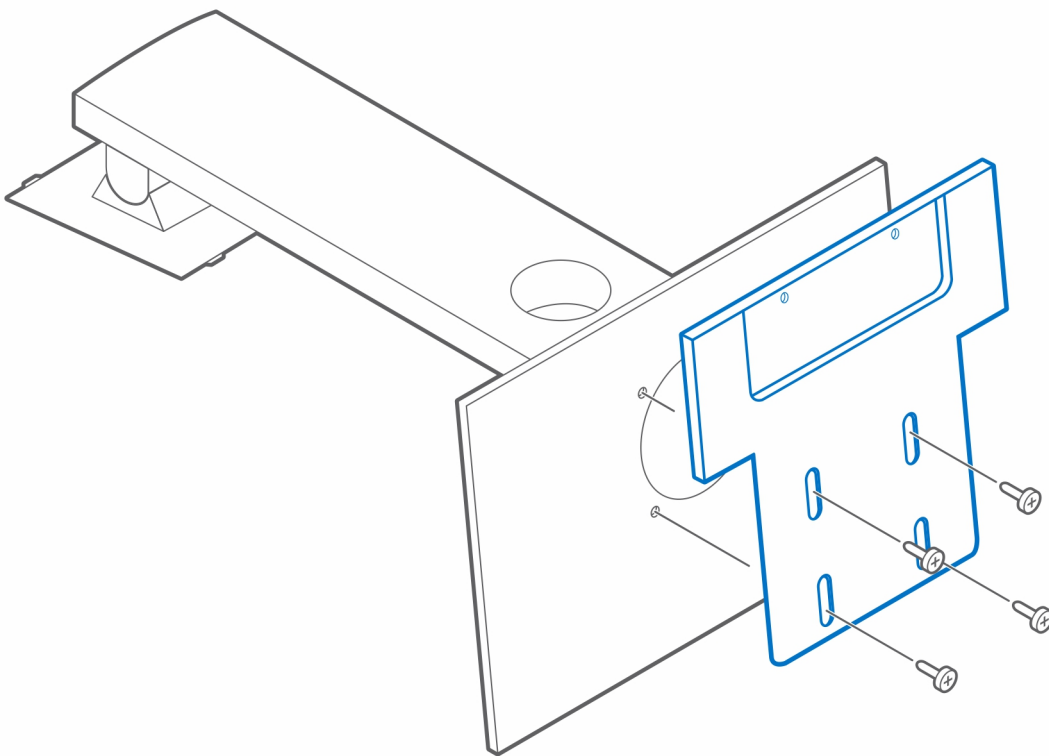

4. Placer VESA-beslaget til Dell-skærmfod på systemet.

i **BEMÆRK:** Sørg for, at Δ (trekanten) på VESA-beslaget til Dell-skærmfod vender samme vej som Dell-logoet på systemet.

5. Skru de fire M4x6 skruer i, så VESA-beslaget til Dell-skærmfod sidder fast på systemet.

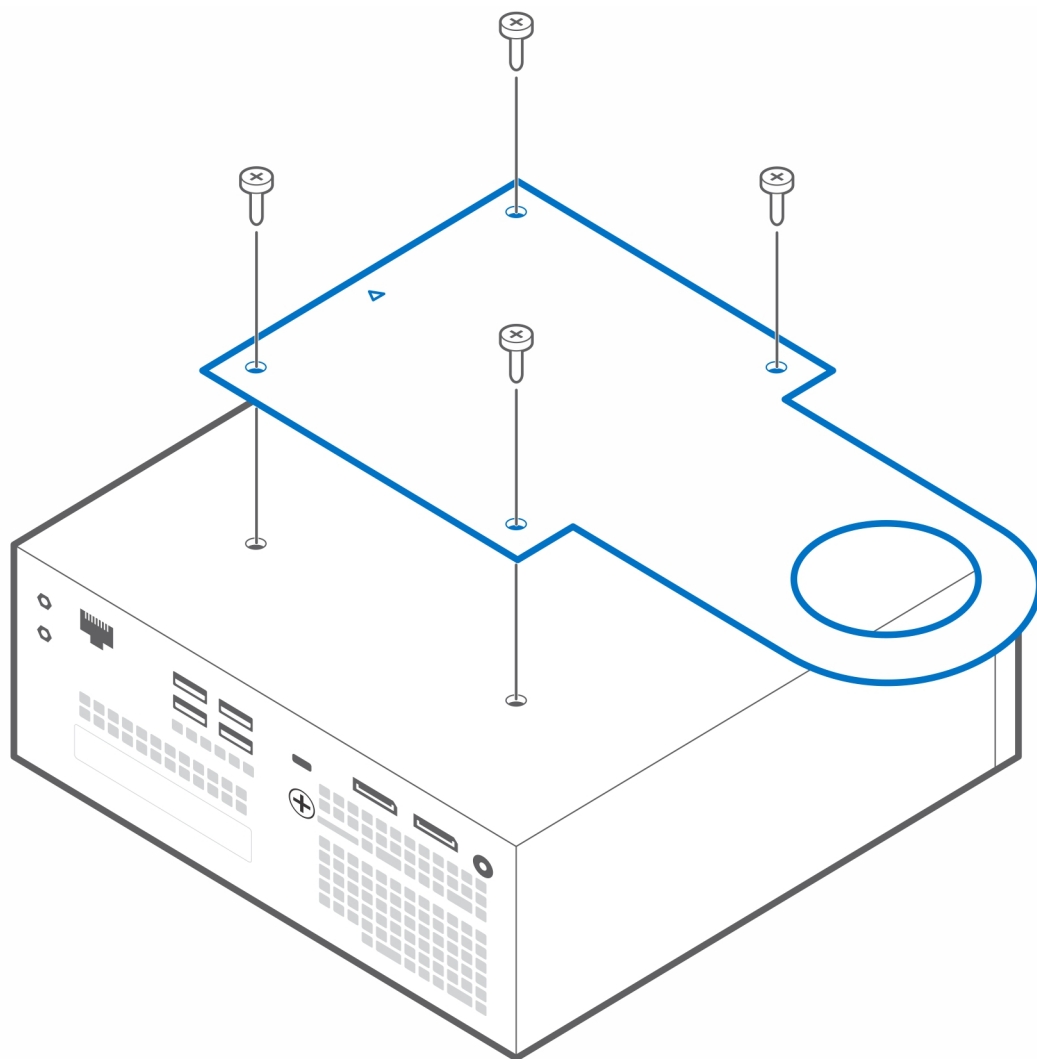

6. Ret hullet på VESA-beslaget til Dell-skærmfod ind efter kabelhånderingshullet på Dell-skærmfoden.

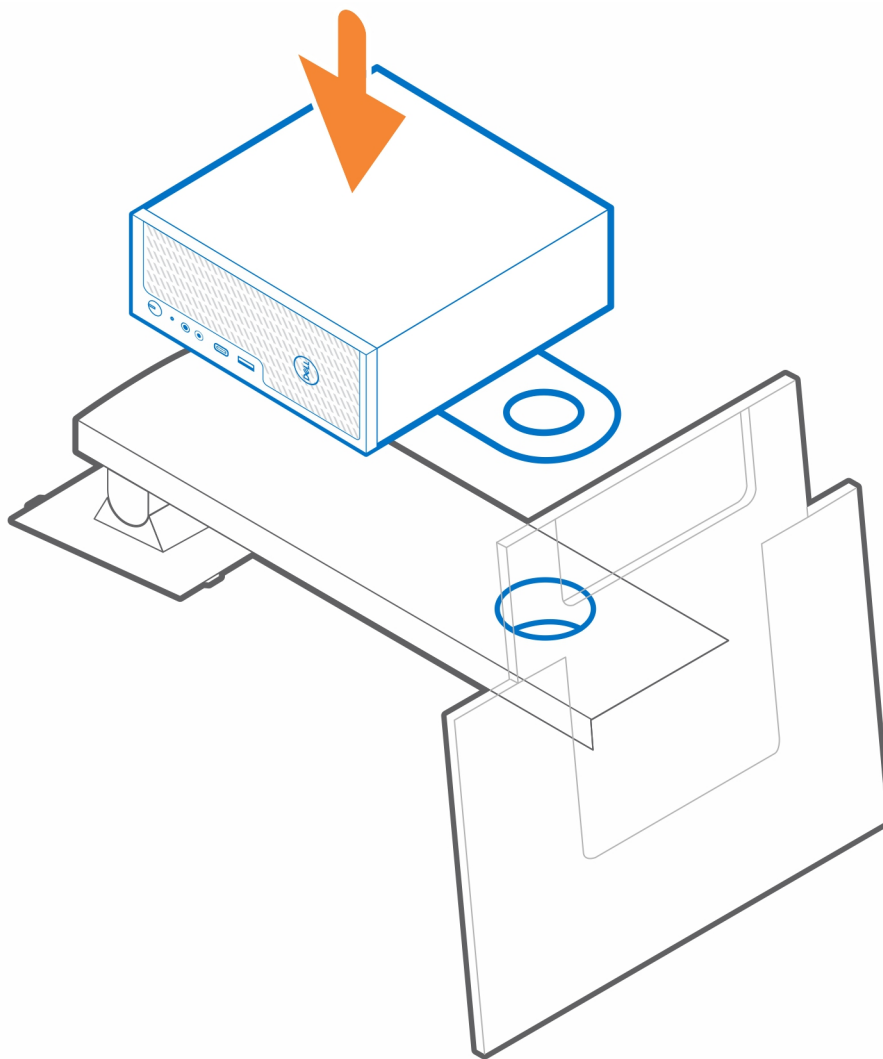

7. Før soklen [1] fra skærmsiden og ind i kabelhåndteringshullet.
8. Sæt gevindproppen [2] på fra systemsiden, og drej den, så skærmfoden fastgøres til VESA-beslaget til Dell-skærmfod.

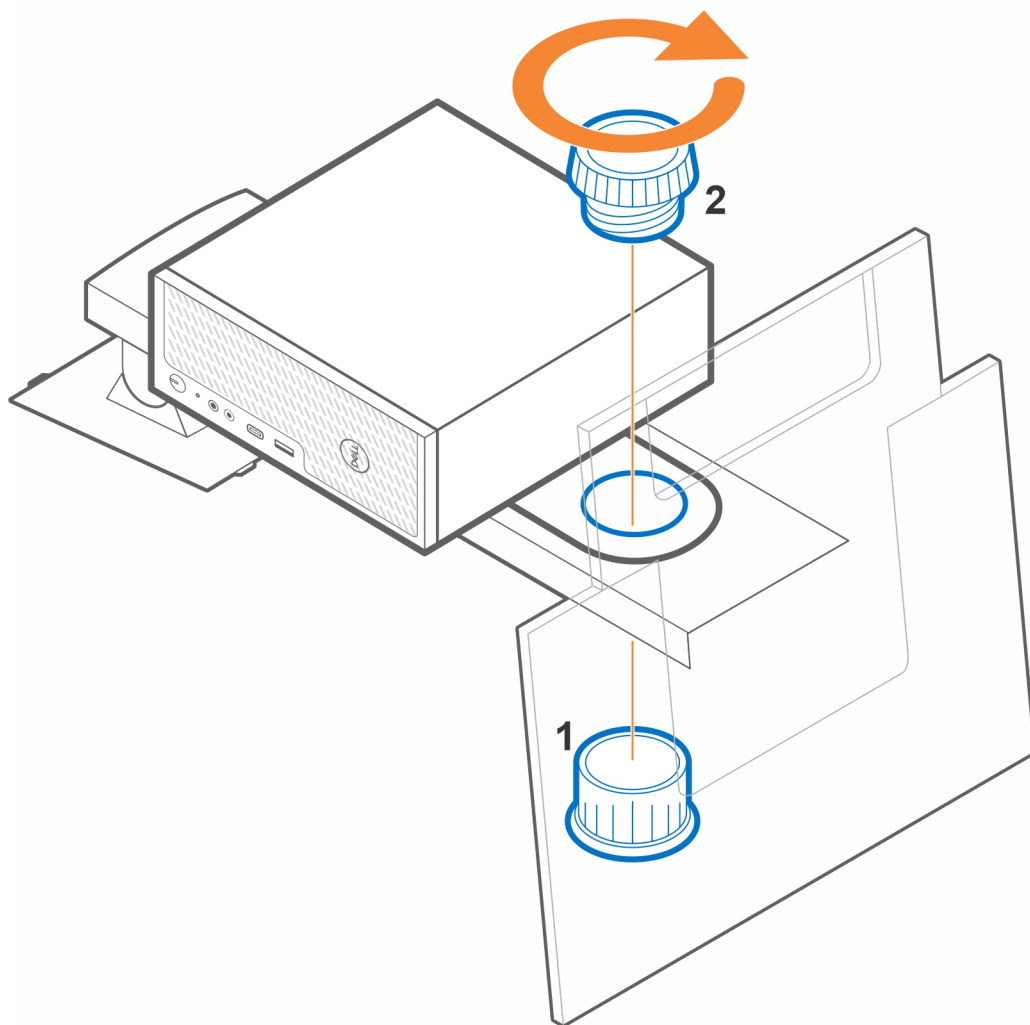

9. Løft foden op, og fastgør skærmen på foden.
10. Følg anvisningen i [Efter installation af tilbehør](#).

Relaterede links:

- [Støvfilter til Precision Compact](#)
- [Kabeldæksel til Precision Compact](#)
- [Dell A/C-adapterholder](#)

Dell A/C-adapterholder

For at undgå rod på dit skrivebord og give mulighed for fleksibel installation kan du bruge Dell A/C-adapterholderen til at fastgøre A/C-adapteren bag på skærmen (på en baseforlænger til Dell-skærmfod) eller under skrivebordet.

Under skrivebordet

1. Følg anvisningerne under [Før du starter](#).
2. Placer A/C-adapteren på A/C-adapterholderbeslaget.

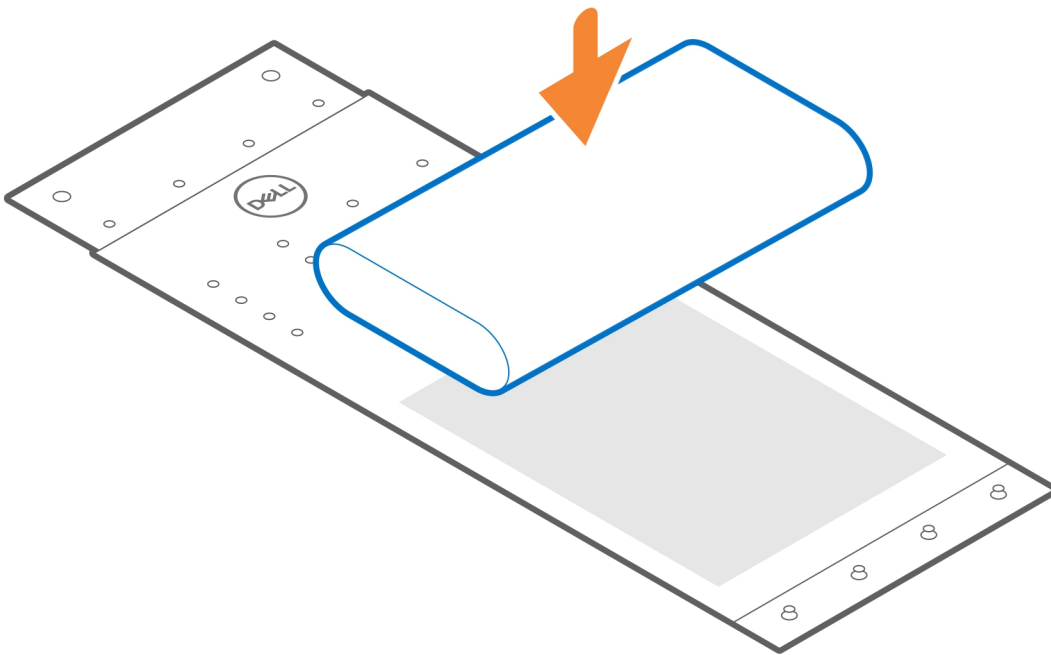

3. Fold holderen omkring A/C-adapteren, og sæt fastgørelsesfligene ind i hullerne, så adapteren ligger sikkert i holderen.

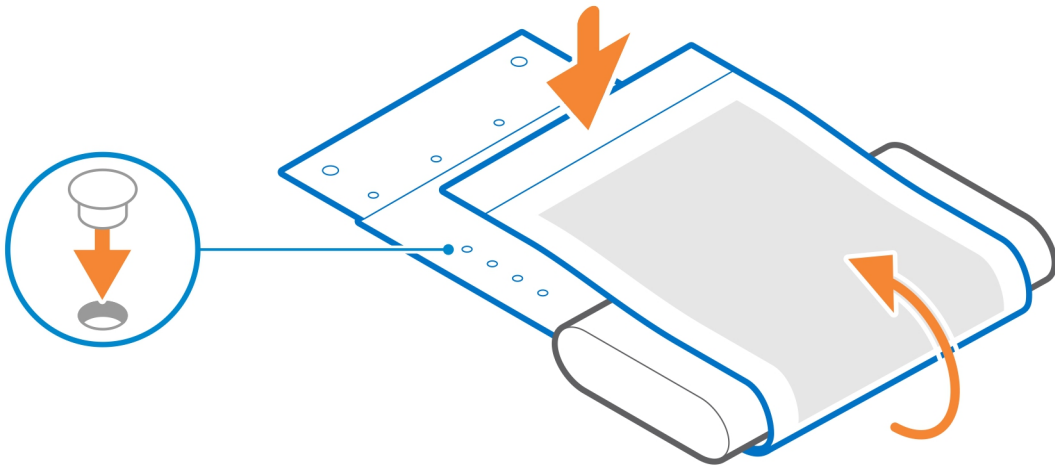

4. ⓘ **BEMÆRK:** Skruehullerne på A/C-adapterholderens beslag sidder med 70 mm (2,756") mellemrum.

Skrue de to M3x6 skruer i for at fastgøre A/C-adapterholderens beslag under dit skrivebord.

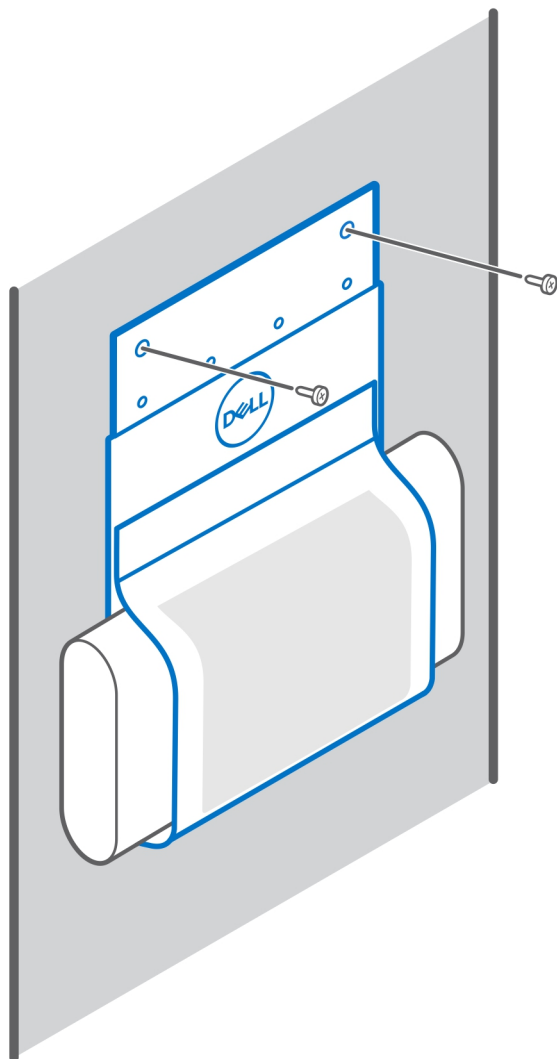

5. Følg anvisningen i [Efter installation af tilbehør](#).

Relaterede links:

- [VESA-holderbeslag til Precision Compact](#)
- [Dual VESA-holderbeslag til Precision Compact](#)
- [Støvfilter til Precision Compact](#)
- [Kabeldæksel til Precision Compact](#)
- [VESA-beslag til Dell-skærmfod](#)

På skærmfoden

1. Følg anvisningerne under [Før du starter](#).
2. Vend skærmfoden om, og placer A/C-adapterholderen på [baseforlængeren til Dell-skærmfod](#).
3. Monter de to M3x6 skruer for at fastgøre Dell A/C-adapterholderen til baseforlængeren.

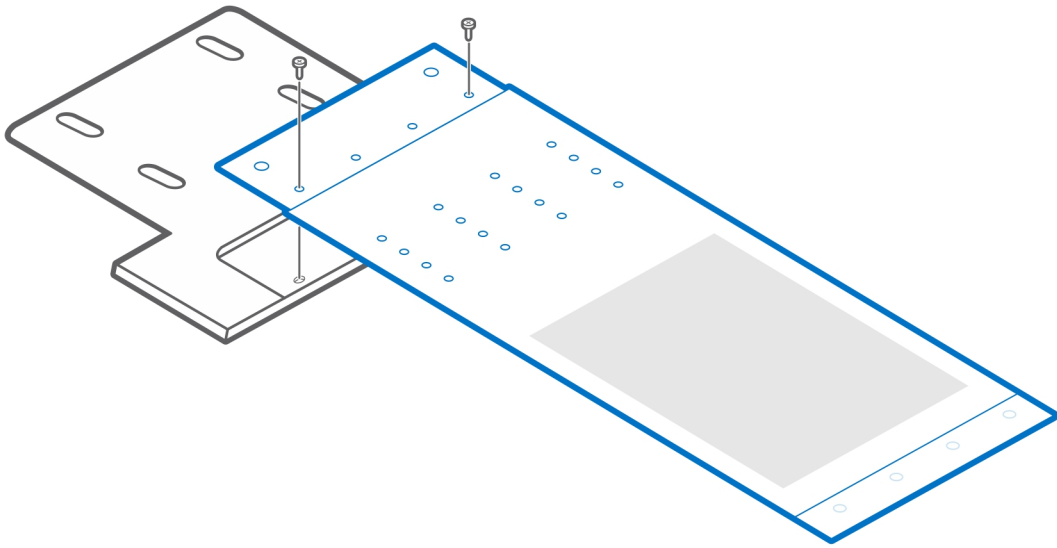

4. Placer A/C-adapteren i A/C-adapterholderbeslaget.

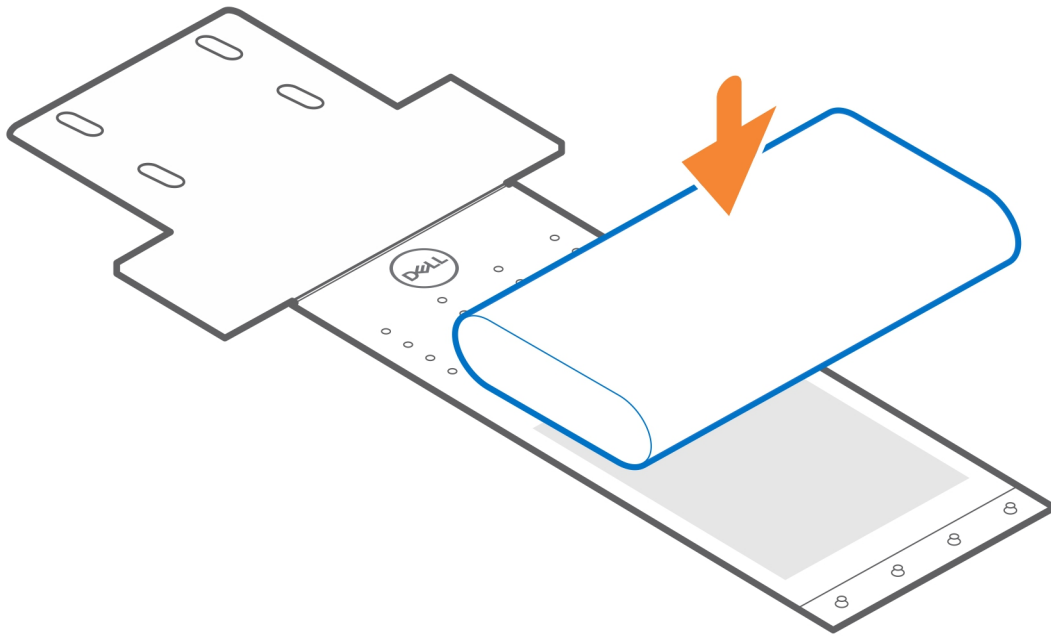

5. Fold holderen omkring A/C-adapteren, og sæt fastgørelsesfligene ind i hullerne, så adapteren ligger sikkert i holderen.

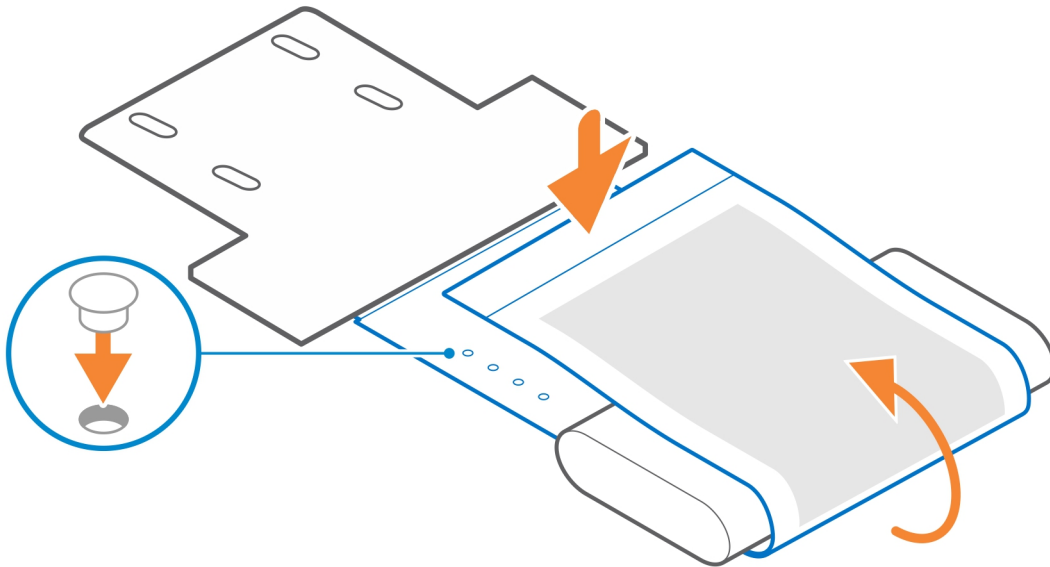

6. Følg anvisningen i [Efter installation af tilbehør](#).

Relaterede links:

- [VESA-holderbeslag til Precision Compact](#)
- [VESA-beslag til Dell-skærmfod](#)
- [Støvfilter til Precision Compact](#)
- [Kabeldæksel til Precision Compact](#)

Støvfilter til Precision Compact

Støvfilteret til Dell Precision 3240 Compact hjælper med at beskytte systemet mod støvpartikler. Når du har installeret støvfilteret, kan du indstille en før-startpåmindelse i systemets BIOS, som vil give dig besked med et brugerindstillet tidsinterval, når du skal rense eller udskifte støvfilteret. Dette gøres under intervalindstillingen i BIOS.

1. Følg anvisningerne under [Før du starter](#).
2. Ret filtrets øverste kant ind efter systemets øverste kant.
3. Tryk på støvfilterets nederste kant, så det klikkes fast på systemet.
4. Tryk forsigtigt ned for at sikre, at filtret sidder korrekt på systemet.

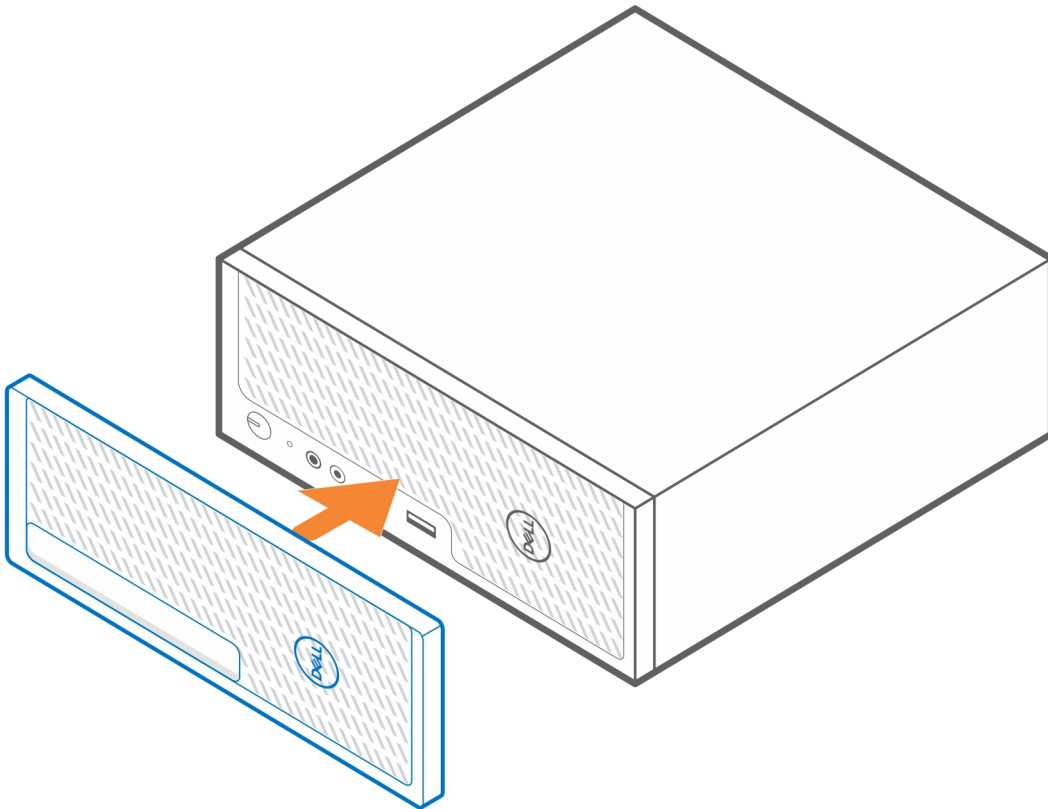

5. Følg anvisningen i [Efter installation af tilbehør](#).
6. Genstart systemet, og tryk på **F2** på Dell-pauseskærmen for at gå til BIOS opsætningsmenuen.
7. I BIOS opsætningsmenuen skal du gå til **Systemkonfiguration > Støvfiltervedligeholdelse** og vælge mellem et af de følgende intervaller: 15, 30, 60, 90, 120, 150, eller 180 dage.

BEMÆRK: Standardindstilling: Deaktiveret.

BEMÆRK: Påmindelser genereres kun under en systemgenstart og ikke under normal brug af operativsystemet.

 **BEMÆRK:** For at rengøre støvfilteret, skal du børste eller forsigtigt støvsuge, og derefter tørre ned langs den eksterne overflade med en fugtig klud.

Relaterede links:

- [VESA-holderbeslag til Precision Compact](#)
- [Dual VESA-holderbeslag til Precision Compact](#)
- [VESA-beslag til Dell-skærmfod](#)
- [Dell A/C-adapterholder](#)
- [Kabeldæksel til Precision Compact](#)

Kabeldæksel til Precision Compact

Kabeldækslet til Dell Precision 3240 Compact-systemet beskytter portene og holder orden i kablerne, som er forbundet til systemet.

1. Følg anvisningerne under [Før du starter](#).
2.  **BEMÆRK:** Billederne nedenfor kan variere afhængigt af din systemkonfiguration.

Fjern tommelskruen og kabelklipsen, der sidder bag på systemet.

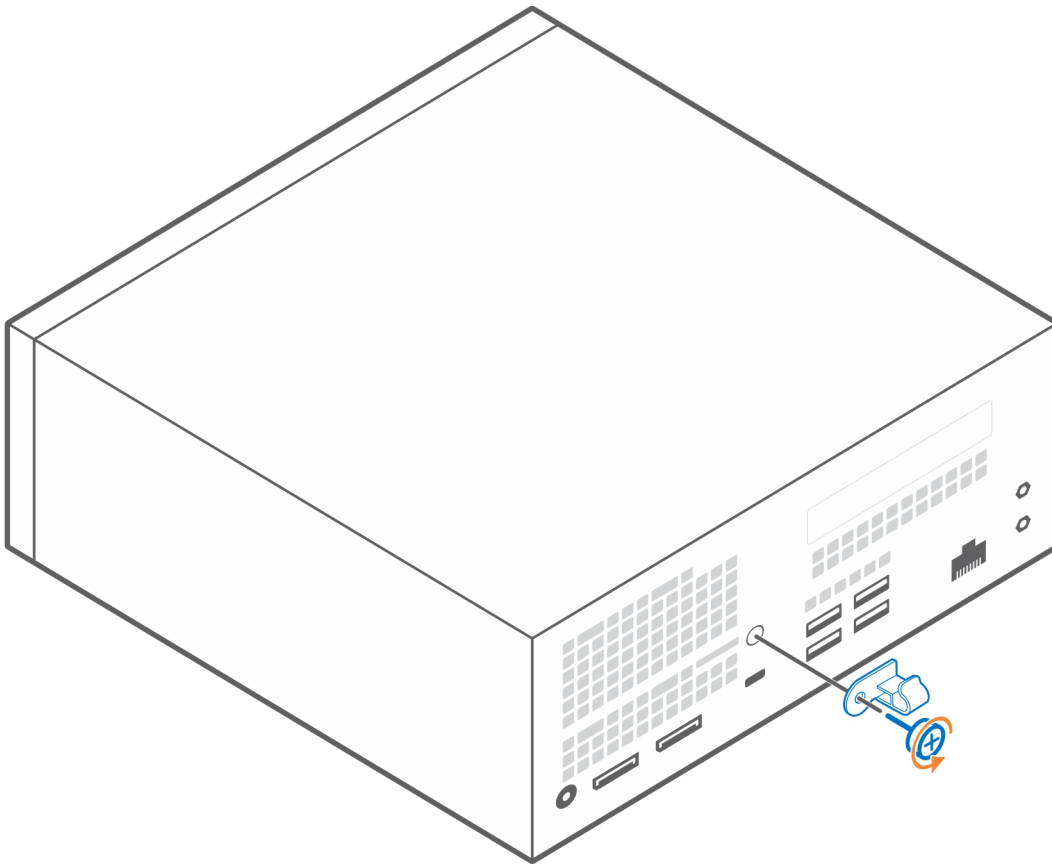

3. Ret bagbeslaget ind efter systemet.
4. Brug tommelskruen til at fastgøre bagbeslaget sammen med systemet.

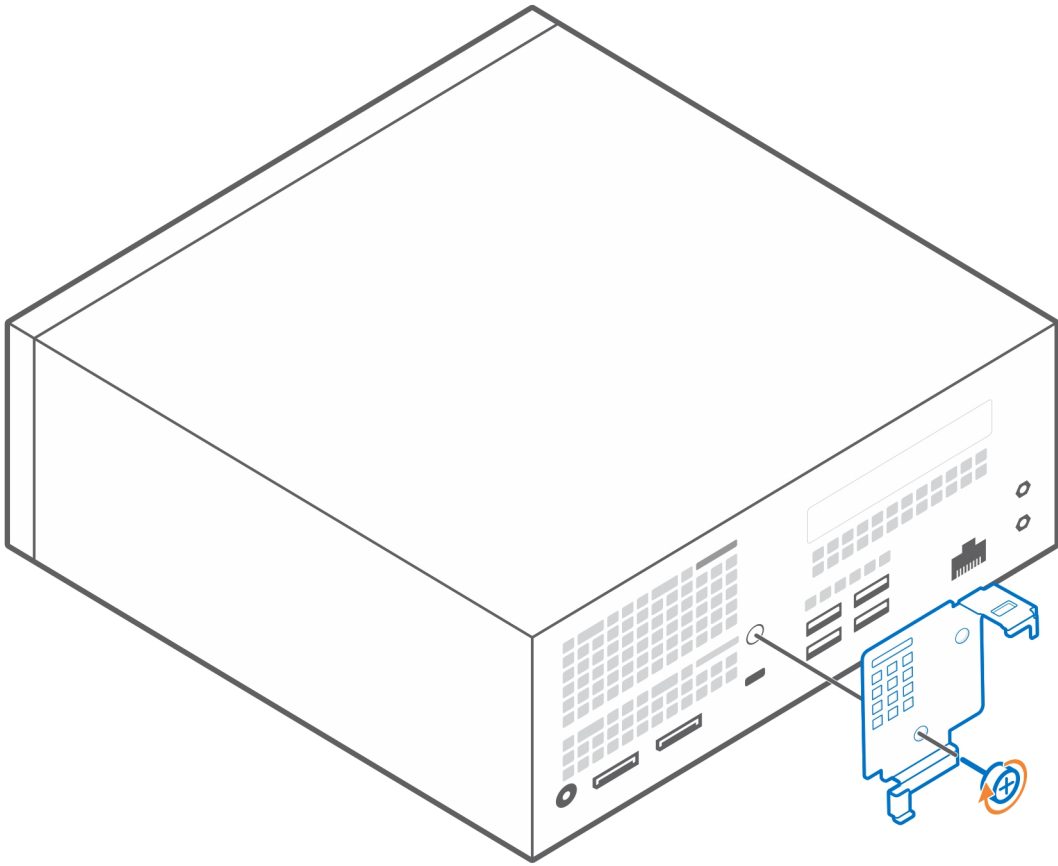

5. Indsæt klipsen i hullet i kabeldækslet, og vip den diagonalt til venstre

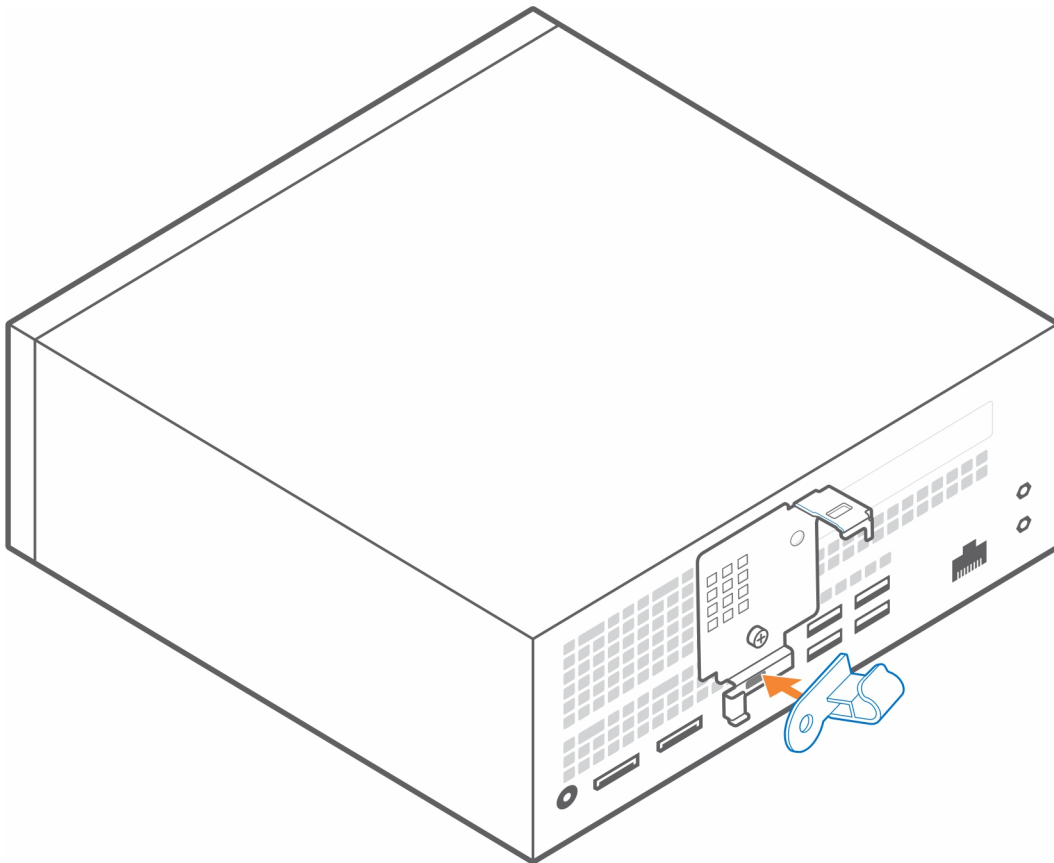

6. Sæt klipsen, der hælder til venstre, vandret tilbage, og sæt den i kabeldækslet.

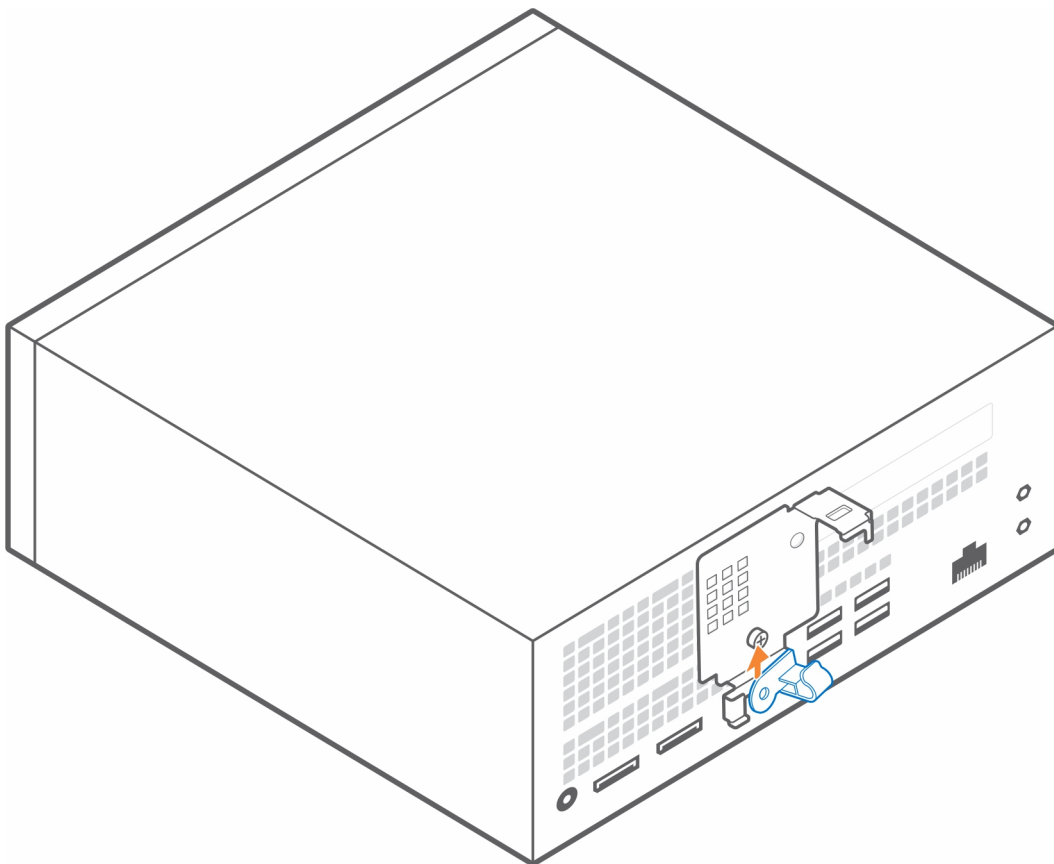

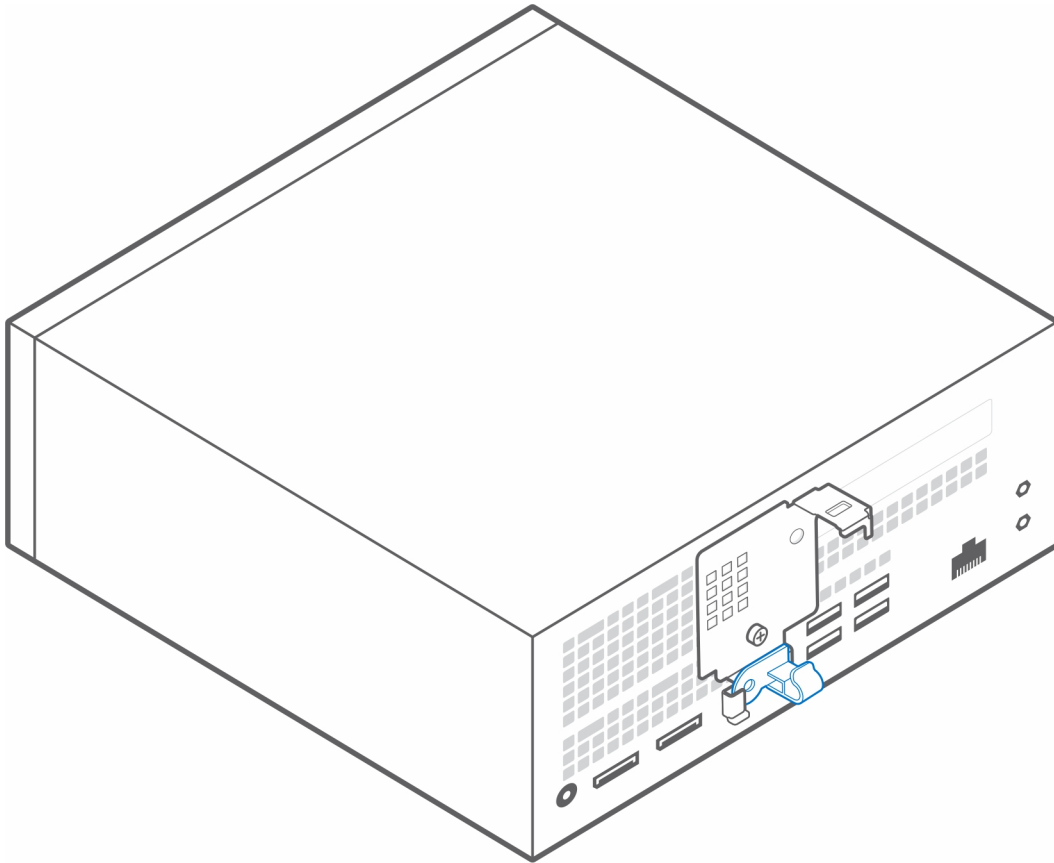

7. Sæt kabeldækslets fastgørelseskroge lige ind i hullerne på Dell Precision 3240 Compacts kabinet.

⚠ FORSIGTIG: Sørg for ikke at knække eller bøje de skrøbelige plastikkroge.

8. Skub låsen for at låse kabeldækslet på plads.

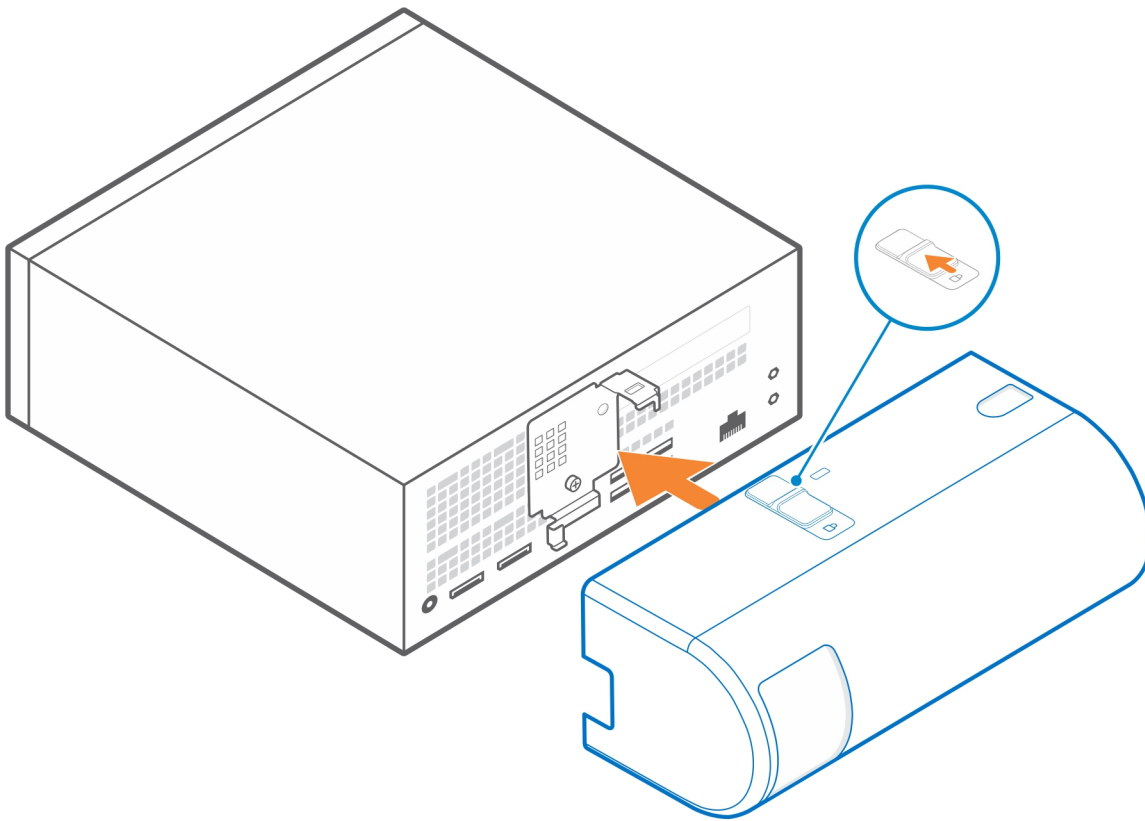

i **BEMÆRK:** Ønsker du ekstra sikkerhed, kan du bruge en Kensington kabellås til at fastlåse systemet.

Relaterede links:

- [VESA-holderbeslag til Precision Compact](#)
- [Dual VESA-holderbeslag til Precision Compact](#)
- [VESA-beslag til Dell-skærmfod](#)
- [Dell A/C-adapterholder](#)
- [Kabeldæksel til Precision Compact](#)

Efter installation af tilbehør



1. Genmonter alle skruer, og sørg for, at der ikke er løse skruer.
2. Tilslut alle eksterne enheder, alt tilbehør eller alle kabler, som du fjernede, før du begyndte at udføre arbejde på systemet.
3. Tilslut systemet og alle tilsluttede enheder til deres stikkontakter.
4. Tænd for systemet.

Rekvirere hjælp og kontakte Dell

Selvhjælpsressourcer

Du kan få oplysninger og hjælp til Dell-produkter og services ved at bruge disse selvhjælpsressourcer:

Tabel 1. Selvhjælpsressourcer

Selvhjælpsressourcer	Ressourceplacering
Information om Dells produkter og services	https://www.dell.com/
Dell Support	
Tips	
Kontakt supportten	Indtast Contact Support i en Windows-søgning, og tryk på Enter .
Online-hjælp til operativsystem	<ul style="list-style-type: none"> Windows: https://www.dell.com/support/windows Linux: https://www.dell.com/support/linux
Fejlfindingsinformation, brugermanualer, installationsvejledning, produktspecifikationer, teknisk hjælp-blogs, drivere, softwareopdateringer osv.	https://www.dell.com/support/home/
Dell Knowledge Base-artikler om forskellige systemproblemer:	<ol style="list-style-type: none"> Gå til https://www.dell.com/support/home/?app=knowledgebase. Indtast emnet eller et nøgleord i feltet Søg. Klik på Søg for at hente de relaterede artikler.
Lær mere om og få flere oplysninger om dit produkt: <ul style="list-style-type: none"> • Produktspecifikationer • Operativsystem • Installation og brug af produktet • Datasikkerhedskopiering • Fejlfinding og diagnosticering • Systemgendannelse • BIOS-oplysninger 	Dell giver flere muligheder for online- og telefonbaseret support og service. Hvis du ikke har en aktiv internetforbindelse, kan du finde kontaktoplysninger på købskvitteringen, pakkelisten, fakturaen eller i Dells produktkatalog. <ul style="list-style-type: none"> • Vælg Registrer produkt. • Find dit produkt i rullemenuen under Se produkter. • Indtast servicekodenummeret eller produkt-id'et i søgefeltet. • Når du er på webstedet med produktsupport, skal du rulle ned til afsnittet Manuals and Documents (håndbøger og dokumenter), hvor du kan se eksempelvisninger på alle håndbøger, dokumenter og andre oplysninger til dit produkt.

Kontakt Dell



Dell giver flere muligheder for online- og telefonbaseret support og service. Hvis du ikke har en aktiv internetforbindelse, kan du finde kontaktoplysninger på købskvitteringen, pakkelisten, fakturaen eller i Dells produktkatalog. Mulighederne varierer for de enkelte lande/områder og produkter, og nogle tjenester findes muligvis ikke i dit område. Sådan kontakter du Dell omkring salg, teknisk support eller kundeservice:

1. Gå til <https://www.dell.com/support/>.
 2. Vælg dit land/område i rullemenuen i nederste højre hjørne af siden.
 3. For **tilpasset support**:
 - a. Indtast dit systems servicekode i feltet **Indtast din servicekode**.
 - b. Klik på **Anvend**.
 - Support siden med de forskellige supportkategorier vises.
 4. For **generel support**:
 - a. Vælg din supportkategori.
 - b. Vælg dit produktområde.
 - c. Vælg dit produkt.
 - Support siden med de forskellige supportkategorier vises.
 5. Du kan finde kontaktoplysninger til Dells globale tekniske support i <https://www.dell.com/contactdell>.
 **BEMÆRK:** Siden Kontakt teknisk support vises med oplysninger om, hvordan du ringer til, chatter med eller og sende en e-mail til Dells globale tekniske supportteam.
-  **BEMÆRK:** Mulighederne varierer for de enkelte lande/områder og produkter, og nogle tjenester findes muligvis ikke i dit område.

Liste over skruer

I dette afsnit kan du se de forskellige skruetyper, der bruges til Dell Precision 3240-tilbehør.

Tabel 2. Liste over skruer og placering

Lokation			
	M4x10	M4x6	M3x6
VESA-holderbeslag til Precision Compact	4		
Dual VESA-holderbeslag til Precision Compact	4		
VESA-beslag til Dell-skærmfod		4	
Baseforlænger til Dell-skærmfod		4	
Dell A/C-adapterholder			2

Anbefalet værktøj

I dette afsnit kan du se, hvilket værktøj du kan få brug for til at opsætte dit nye Dell Precision 3240 Compact-system med det understøttede tilbehør.

Procedurene i dette dokument kræver følgende værktøj:

- Phillips #1 skruetrækker



- Lille fladbladet skruetrækker

